

CCP B770

colección II



REPUBLICA DE  
CUBA

2 Colección

# BOLETIN OFICIAL

de la

**OFICINA NACIONAL DE INVENCIONES,  
INFORMACION TECNICA Y MARCAS**

SEGUNDO TRIMESTRE 1979

AÑO LXVIII

NÚM. 72

**COMITE ESTATAL DE CIENCIA Y TECNICA**



REPÚBLICA DE CUBA

COMITÉ ESTATAL DE CIENCIA Y TÉCNICA

---

BOLETIN OFICIAL  
DE LA  
**OFICINA NACIONAL DE INVENCIONES,  
INFORMACION TECNICA Y MARCAS**

---

AÑO LXVIII

SEGUNDO TRIMESTRE DE 1979

NÚM. 72

---

Puesto en circulación en NOV 12 1979

---

NÚMERO NORMALIZADO INTERNACIONAL DE PUBLICACIONES EN SERIE (INTERNACIONAL STANDARD SERIAL NUMBER-ISSN) CU ISSN 0011-2615

## INDICE

|  | Pág. |
|--|------|
| I. Datos sobre marcas .....  | 3    |
| Solcitudes de registro de marcas .....                             | 5    |
| II. Datos sobre patentes .....                                     | 15   |
| Solcitudes de registro de patentes .....                           | 17   |
| Índice numérico de solicitudes de patentes, segundo trimestre 1979 | 19   |
| Numerical list of patent applications, 2do. trimestre 1979 .....   | 20   |
| Códigos de países (ISO). Sección 1 .....                           | 21   |
| Códigos de países (ISO). Sección 2 .....                           | 22   |
| Códigos INID del ICIREPAT .....                                    | 23   |
| Relación de agentes oficiales, honorarios autorizados .....        | 25   |

---

**Nota:** Se advierte a todos los solicitantes de modalidades de la Propiedad Industrial, que solamente serán aceptados para su publicación en el presente Boletín, clisés hasta las medidas siguientes:

20 PICAS DE ANCHO.

LOS DATOS CORRESPONDIENTES A CADA  
MODALIDAD DE MARCAS APARECEN  
RELACIONADOS EN EL ORDEN SIGUIENTE:

1. Certificado Número
2. Fecha del certificado.
3. Registro General.
4. Fecha de presentación.
5. Nombre del solicitante o concesionario.
6. País de origen.
7. Diseño.
8. Productos que ampara.
9. Nomenclátor Oficial.
10. Clasificación Internacional.
11. Agente Oficial.

**SOLICITUDES DE REGISTROS DE MARCAS**

- 1.—
- 2.—
- 3.—213.305.
- 4.—06.08.73
- 5.—C.O.OBERG & CO.S AB. (SUECIA).
- 6.—Registro sueco No. 142751, con fecha, 19.04.73.
- 7.—



- 8.—Limas y escofinas y otras herramientas cortantes, así como partes de las mismas.
- 9.—19.
- 10.—8.
- 11.—El ex-agente oficial de la propiedad industrial, doctor José Lanza Pujada.

- 1.—
- 2.—
- 3.—213.739.
- 4.—14.06.74
- 5.—TEXON INC. (E.U.A.).
- 6.—Registro norteamericano No. 724.761, con fecha, 05.12.61
- 7.—

**TEXON**

- 8.—Separadores de baterías, equipos, motores, aparatos, efectos y accesorios eléctricos, especialmente separadores de batería.
- 9.—17.
- 10.—9.
- 11.—La ex-agente oficial de la propiedad industrial, doctora María de Jesús Aguilar Suárez.

- 1.—
- 2.—
- 3.—213.841.
- 4.—09.08.74

- 5.—SIGMA LUTIN, NARODNI PODNOK. (CHECOS-LOVAQUIA).
- 6.—Registro checo No. 116.640, con fecha 07.06.75
- 7.—

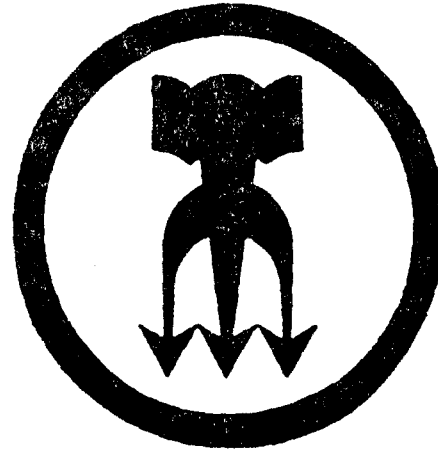

- 8.—Bombas y equipos e instalaciones de bombeo de todas clases, sus partes y accesorios.
- 9.—19.
- 10.—7.
- 11.—La ex-agente oficial de la propiedad industrial, doctora María de Jesús Aguilar Suárez.

- 1.—
- 2.—
- 3.—214.070.
- 4.—16.11.74
- 5.—THE SHEFFIELD TWIST DRILL & STEEL COMPANY LIMITED. (INGLATERRA).
- 6.—Declaración jurada No. 2.138, con fecha, 31.05.76
- 7.—

**DORMER**

- 8.—Máquinas herramientas y herramientas, cortadoras para uso en máquinas; particularmente barrenas espirales, fresadoras, fresas escariadoras o de espiga, fresas, machos y dados de tarrajas; herramientas de mano.
- 9.—19.
- 10.—6.
- 11.—La ex-agente oficial de la propiedad industrial, doctora María de Jesús Aguilar Suárez.

- 1.—
- 2.—
- 3.—214.258.
- 4.—18.02.75
- 5.—GUIGOZ S.A. (SUIZA).
- 6.—Registro suizo No 255.900, con fecha 01.12.71
- 7.—

**GUIGOZ**

- 8.—Alimentos medicados, dietéticos, alimentos para infantes, inválidos, todo para uso humano  
 9.—6.  
 10.—5.  
 11.—La ex-agente oficial de la propiedad industrial, doctora María de Jesús Aguilar Suárez.

- 1.—  
 2.—  
 3.—214.265.  
 4.—18.02.75  
 5.—CIBA-GEIGY S.A. (SUIZA).  
 6.—Registro suizo No. 174.592, con fecha, 03.03.59  
 7.—

## NOGOS

- 8.—Preparaciones para la destrucción de animales y plantas; desinfectantes.  
 9.—10.  
 10.—5.  
 11.—La ex-agente oficial de la propiedad industrial, doctora María de Jesús Aguilar Suárez.

- 1.—  
 2.—  
 3.—214.275.  
 4.—18.02.75  
 5.—CIBA-GEIGY. S.A. (SUIZA).  
 6.—Registro suizo No. 174.590, con fecha, 03.03.59  
 7.—

## FANERON

- 8.—Abonos; preparaciones para la destrucción de animales y plantas; desinfectantes.  
 9.—10.  
 10.—5.  
 11.—La ex-agente oficial de la propiedad industrial, doctora María de Jesús Aguilar Suárez.

- 1.—  
 2.—  
 3.—214.747.  
 4.—13.08.75  
 5.—GENEROS DE PUNTOS FERRYS, S.A. (ESPAÑA).  
 6.—Registro español No. 394.038, con fecha, 23.05.62  
 7.—

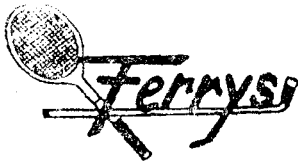

- 8.—Vestidos, sombreros, impermeables, ropa interior, jerseys y demás ropas de punto, bañadores, fajas y artículos de corsetería y confecciones en general.  
 9.—29.  
 10.—25.  
 11.—La ex-agente oficial de la propiedad industrial, doctora María de Jesús Aguilar Suárez.

- 1.—  
 2.—  
 3.—215.071.  
 4.—14.01.76  
 5.—SYNTEX S.A. (MEXICO).  
 6.—Registro mexicano No 162.553, con fecha, 11.11.70

7.—

## T O P S Y N

- 8.—Productos medicinales y farmacéuticos.  
 9.—6.  
 10.—5.  
 11.—La ex-agente oficial de la propiedad industrial, doctora María de Jesús Aguilar Suárez.

- 1.—  
 2.—  
 3.—215.265.  
 4.—26.03.76  
 5.—ZAVODY ANTONINA ZAPOTOCKEHO, NARODNI, PODNNIK. (CHECOSLOVAQUIA).  
 6.—Registro checo No. 91.904, con fecha, 11.10.66  
 7.—

## Kortan

- 8.—Taninos sintéticos.  
 9.—1.  
 10.—1.  
 11.—La ex-agente oficial de la propiedad industrial, doctora María de Jesús Aguilar Suárez.

- 1.—  
 2.—  
 3.—215.267.  
 4.—26.03.76  
 5.—ARBOR ACRES FARM, INC. (E.U.A.).  
 6.—Declaración jurada No. 2.241, con fecha, 30.06.77  
 7.—



- 8.—Animales vivos.  
 9.—15.  
 10.—31.  
 11.—La ex-agente oficial de la propiedad industrial, doctora María de Jesús Aguilar Suárez.

- 1.—  
 2.—  
 3.—215.269.  
 4.—26.03.76  
 5.—ZAVODY ANTONINA ZAPOTOCKEHO, NARODNI, PODNNIK. (CHECOSLOVAQUIA).  
 6.—Registro checo No. 158.663, con fecha, 15.01.69  
 7.—



- 8.—Taninos sintéticos, materiales y medios anticorrosivos, tales como soluciones estabilizantes y

removedores o extractoras de herrumbre, ceras y compuestos conservadores de aceites y vaselinas, medios auxiliares para la protección de materiales anticorrosivos.

- 9.—1.  
10.—1.  
11.—La ex-agente oficial de la propiedad industrial, doctora María de Jesús Aguilar Suárez.

- 1.—  
2.—  
3.—215.307.  
4.—07.04.76  
5.—WARENZEICHENVERBAND FUR FREIZEIT-UND SPORTARTIKEL E.V. LEIPZIG. (RDA).  
6.—Registro alemán No. 636.926, con fecha, 20.11.69  
7.—

## EXPOVITA

- 8.—Botas, zapatos y chinelas, paraguas, quitasoles y botones  
9.—30.  
10.—25 y 18.  
11.—La ex-agente oficial de la propiedad industrial, doctora María de Jesús Aguilar Suárez.

- 1.—  
2.—  
3.—215.451.  
4.—18.05.76  
5.—WILLIAMS & HUMBERT LTD. (INGLATERRA).  
6.—Registro inglés No. 694.765, con fecha 19.12.71  
7.—

## CANASTA

- 8.—Vinos (alcoholes).  
9.—36.  
10.—23.  
11.—La agente oficial de la propiedad industrial, doctora María Antonia Carrillo de Albornoz.

- 1.—  
2.—  
3.—215.482.  
4.—24.05.76  
5.—HANS SCHWARZKOPF GMBH. (RFA).  
6.—Registro alemán No. 327.376, con fecha, 22.11.74  
7.—

## PRESTIGE

- 8.—Jabones, artículos de perfumería y preparaciones cosméticas.  
9.—7.  
10.—3.  
11.—La agente oficial de la propiedad industrial, doctora María Antonia Carrillo de Albornoz.

- 1.—  
2.—  
3.—215.763  
4.—08.10.76  
5.—ELEKTRISKA SVETSNINGSAKTIEBOLAGET. (SUECIA).  
6.—Registro sueco No. 139.045, con fecha, 21.04.72

7.—

# OK

- 8.—Productos químicos para propósitos industriales, incluyendo polvos para soldaduras y agentes fundentes para soldaduras, alambres de metal y flejes, alambres de soldar, varillas de metal para soldadura.  
9.—1.  
10.—1.  
11.—La agente oficial de la propiedad industrial, compañera Ada Acosta Martínez.

- 1.—  
2.—  
3.—215.804.  
4.—28.10.76  
5.—CONTROL DATA CORPORATION. (E.U.A).  
6.—Declaración jurada No. 595, con fecha, 21.03.78  
7.—



- 8.—Manuales de instrucción y codificación que permitan la obtención de soluciones óptimas asimilaciones matemáticas de problemas científicos y de negocios a través del uso de computadoras y similares; material educacional e instructivos relacionados con el mantenimiento y/o programación de computadora, administración de operaciones computadoras y administración de negocios; noticieros o cartas de noticias emitidos periódicamente; tarjetas procesadoras de datos; cintas de papel; papel para trazar; guías de entretenimiento; viajes y eventos deportivos; modelos de negocios; modelos de negocios continuos u hojas de registro inter-laminadas o intercaladas con papeles carbón; modelos de negocios continuos u hojas de registro con carbón revestido por un lado y unidos por uno o más márgenes; línea de sobre continuos perforados en uno o más lados; conocimientos de embarque; cintas y papel de imprimir.  
9.—28.  
10.—16.  
11.—La agente oficial de la propiedad industrial, compañera Ada Acosta Martínez.

- 1.—  
2.—  
3.—215.817.  
4.—04.11.76  
5.—JAMES BURROUGH LIMITED. (INGLATERRA).  
6.—Registro inglés No. 773.624, con fecha, 28.01.65  
7.—

# BEEFEATER

- 8.—Ginebra.
- 9.—36.
- 10.—33.
- 11.—La agente oficial de la propiedad industrial, compañera Ada Acosta Martínez.

- 1.—
- 2.—
- 3.—215.893.
- 4.—10.12.76
- 5.—TOTO LIMITED. (JAPON).
- 6.—Declaración jurada No. 1.362, con fecha, 04.05.77
- 7.—

# TOTO

- 8.—Accesorios de plomería, especialmente grifos, llenadores de vasos, tuberías de desagüe, válvulas reguladoras de suministros, soportes colgantes de respaldo, soportes asegurados en la pared, barras para toallas, barras para agarre, sostenedores de papel higiénicos, merucos, tuberías de suministro, válvulas reguladoras, válvulas de aspersión, válvulas vacuóreguladoras, tornillos de fijación, rebordes, desagüadores, accesorios de baños y duchas, válvulas mezcladoras, ganchos para colgar ropa, filtros.
- 9.—12.
- 10.—8.
- 11.—La agente oficial de la propiedad industrial, compañera Ada Acosta Martínez.

- 1.—
- 2.—
- 3.—216.012.
- 4.—08.01.77
- 5.—SUNTOURS LIMITED. (CANADA).
- 6.—Registro canadiense No. 153.554, con fecha, 06.10.67
- 7.—

## SUNTOURS

- 1.—
- 2.—
- 8.—Servicios turísticos en general.
- 9.—37.
- 10.—35.
- 11.—La agente oficial de la propiedad industrial, compañera Ada Acosta Martínez.

- 1.—
- 2.—
- 3.—216.176.
- 4.—18.03.77
- 5.—LANVIN-CHARLES OF THE RITZ INC. (E.U.A.)
- 6.—Declaración jurada No 1.195, con fecha, 02.06.78
- 7.—

## OPIUM

- 8.—Perfume, colonia, agua de tocador, cosméticos, polvos, cremas y lociones, todo para el cuidado personal.
- 9.—7.
- 10.—3.
- 11.—La agente oficial de la propiedad industrial, compañera Ada Acosta Martínez.

- 1.—
- 2.—
- 3.—216.243.
- 4.—28.05.77
- 5.—MICHELIN & CIE (COMPAGNIE GENERALES DES ETABLISSEMENTS MICHELIN). (FRANCIA).
- 6.—Registro francés No. 960.033, con fecha, 09.06.76
- 7.—



- 8.—Mapas, guías y todo trabajo de publicación.
- 9.—28.
- 10.—16.
- 11.—La agente oficial de la propiedad industrial, doctora María Antonia Carrillo de Alborno.

- 1.—
- 2.—
- 3.—216.313.
- 4.—04.07.77
- 5.—LEO PHARMACEUTICAL PRODUCTS TRADING. (DINAMARCA).
- 6.—Declaración Jurada No. 1.197, con fecha, 02.06.78
- 7.—

## LEOL

- 8.—Un producto farmacéutico.
- 9.—6.
- 10.—5.
- 11.—La agente oficial de la propiedad industrial, compañera Ada Acosta Martínez.

- 1.—
- 2.—
- 3.—216.403.
- 4.—08.09.77
- 5.—CONSTRUCTIONS METALLIQUES FILLOD S.A. (FRANCIA).
- 6.—Registro francés No. 1.004.832, con fecha 10.03.77
- 7.—

## constructions métalliques

# FILLOD

- 8.—Materiales de construcción fundido y pre-tensado, tubos y cañerías metálicas, armaduras metálicas; construcciones pre-fabricadas, paneles metálicos; aislantes pre-fabricados.
- 9.—11.
- 10.—6.
- 11.—La agente oficial de la propiedad industrial, compañera Ada Acosta Martínez.

- 1.—
- 2.—
- 3.—216.442
- 4.—18.10.77
- 5.—SEKISUI KAGAKU KOGYO KABUSHIKI KAISHA. (JAPÓN).
- 6.—Registro japonés No. 541.769, con fecha, 12.09.59
- 7.—

## EVERCEL

- 8.—Cintas auto-adhesivas que sirven para embalar, envolver, aislar, imprimir y para uso en oficinas.
- 9.—5.
- 10.—16.
- 11.—La agente oficial de la propiedad industrial, compañera Ada Acosta Martínez.

- 1.—
- 2.—
- 3.—216.489.
- 4.—11.11.77
- 5.—NOVO INDUSTRI A/S. (DINAMARCA).
- 6.—Registro danés No. 714, con fecha, 13.06.73
- 7.—

## NOVO ULTRALENTE

- 8.—Preparaciones medicinales.
- 9.—6.
- 10.—5.
- 11.—La agente oficial de la propiedad industrial, compañera Ada Acosta Martínez.

- 1.—
- 2.—
- 3.—216.599.
- 4.—06.01.77
- 5.—VETEM S.P.A. (ITALIA).
- 6.—Registro italiano No. 305.883, con fecha 06.07.77
- 7.—

## VETEM

- 8.—Productos alimenticios para animales. Se reivindica la prioridad de la marca italiana No 19.500 C/77 con fecha 06.07.77.
- 9.—10.
- 10.—31.
- 11.—La agente oficial de la propiedad industrial, compañera Ada Acosta Martínez.

- 1.—
- 2.—
- 3.—216.707.
- 4.—07.02.78
- 5.—WARENZEICHENVERBAND FÜR ERZEUGNISSE DER BERGBAU AUSRÜSTUNG UND FÖRDERANLAGEN EV. (R.D.A.).
- 6.—Registro alemán No. 632.814, con fecha, 26.02.65
- 7.—

## TAKRAF

- 8.—Ascensores y equipos elevadores pequeños.
- 9.—37.
- 10.—21.
- 11.—La agente oficial de la propiedad industrial, compañera Ada Acosta Martínez.

- 1.—
- 2.—
- 3.—216.710.
- 4.—14.02.78
- 5.—WARENZEICHENVERBAND FÜR FREIZEIT-UND SPORTARTIKEL. E.V. LEIPZIG. (RDA).
- 6.—Registro alemán No. 637.900, con fecha, 23.12.70
- 7.—



- 8.—Botas, zapatos y zapatillas.
- 9.—30.
- 10.—25.
- 11.—La agente oficial de la propiedad industrial, compañera Ada Acosta Martínez.

- 1.—
- 2.—
- 3.—216.711.
- 4.—14.02.78
- 5.—WARENZEICHENVERBAND FÜR FREIZEIT-UND SPORTARTIKEL E.V. LEIPZIG. (RDA).
- 6.—Registro alemán No. 637.900, con fecha, 23.12.70
- 7.—



- 8.—Ropas, a saber: ropas para deporte, ropa para el tiempo de ocio y camping para caballeros, señoras y niños.
- 9.—29.
- 10.—25.
- 11.—La agente oficial de la propiedad industrial, compañera Ada Acosta Martínez.

- 1.—
- 2.—
- 3.—216.840.
- 4.—18.03.78
- 5.—JANSSEN PHARMACEUTICA N.V. (BÉLGICA).
- 6.—Registro belga No. 324.099, con fecha, 20.02.74
- 7.—

## TINSET

- 8.—Preparaciones farmacéuticas, veterinarias e higiénicas, (esta marca se destina específicamente para usar como producto farmacéutico para el tratamiento de enfermedades alérgicas, para uso en medicinas).

- 9.—6.  
10.—5.  
11.—La agente oficial de la propiedad industrial, compañera Ada Acosta Martínez.

- 1.—  
2.—  
3.—216.929.  
4.—13.04.78  
5.—MINISTERIO DE LA INDUSTRIA AZUCARERA. (CUBA).  
6.—Nacional.  
7.—



- 8.—Equipos intercambiadores de calor: calentadores, equipos de evaporación, equipos de cristalización, tachos, cristalizadores, equipos para la purificación; clorificadores, equipos de filtración, y otros equipos similares.  
9.—26.  
10.—11.  
11.—La agente oficial de la propiedad industrial, compañera Ada Acosta Martínez.

- 1.—  
2.—  
3.—216.974.  
4.—11.05.78.  
5.—MINISTERIO DE LA INDUSTRIA LIGERA. (CUBA).  
6.—Nacional.  
7.—

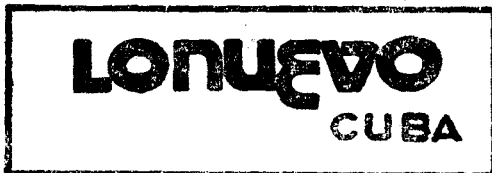

- 8.—Calzado femenino.  
9.—30.  
10.—25.  
11.—Asesor jurídico, doctor Carlos Morejón Catá.

- 1.—  
2.—  
3.—216.975.  
4.—11.05.78  
5.—MINISTERIO DE LA INDUSTRIA LIGERA. (CUBA).  
6.—Nacional.  
7.—



- 8.—Calzado de hombre, textil, con suela inyectada con P.V.C.

- 9.—30.  
10.—25.  
11.—Asesor jurídico, doctor Carlos Morejón Catá.

- 1.—  
2.—  
3.—216.976.  
4.—16.05.78  
5.—LABORATORIES ED. FROMONT. (BÉLGICA).  
6.—Registro belga No. 074.610, con fecha, 19.11.71  
7.—

## NEUTROGENA

- 8.—Jabones, pastillas de jabón, jabones para afeitar, lociones faciales, para después de afeitarse.  
9.—7.  
10.—3.  
11.—La agente oficial de la propiedad industrial, compañera Ada Acosta Martínez.

- 1.—  
2.—  
3.—216.989.  
4.—22.05.78  
5.—BIOFARMA. (FRANCIA).  
6.—Registro francés No. 847.690, con fecha, 15.06.72  
7.—

## STABLON

- 8.—Productos farmacéuticos y veterinarios, higiénicos y dietéticos.  
9.—6.  
10.—5.  
11.—La agente oficial de la propiedad industrial, compañera Ada Acosta Martínez.

- 1.—  
2.—  
3.—217.035.  
4.—16.06.78  
5.—HOFFMANN-LA ROCHE PRODUCTS LIMITED. (BERMUDA).  
6.—Registro de Bermudas No. 8,002, con fecha, 06.08.76  
7.—

## TASMADERM

- 8.—Preparaciones y sustancias farmacéuticas, veterinarias y sanitarias.  
9.—6.  
10.—5.  
11.—La agente oficial de la propiedad industrial, compañera Ada Acosta Martínez.

- 1.—  
2.—  
3.—217.050.  
4.—16.06.78  
5.—BIOFARMA. (FRANCIA).  
6.—Registro francés No 957.320, con fecha, 31.05.76  
7.—

## DILANDA

- 8.—Productos farmacéuticos, a saber; medicamentos vaso-dilatador.  
 9.—6.  
 10.—5.  
 11.—La agente oficial de la propiedad industrial, compañera Ada Acosta Martínez.

1.—

2.—

3.—217.051.

4.—16.06.78

5.—TORAY KABBUSHIKI KAISHA (TORAY INDUSTRIES INC.). (JAPÓN).

6.—Registro japonés No. 1.262.135, con fecha, 06.04.77

7.—

# Lunaflex

- 8.—Géneros textiles en piezas.  
 9.—31.  
 10.—24.  
 11.—La agente oficial de la propiedad industrial, compañera Ada Acosta Martínez.

1.—

2.—

3.—217.055.

4.—16.06.78

5.—RECKITT &amp; COLMAN (OVERSEAS) LIMITED. (INGLATERRA).

6.—Registro inglés No. 1.053.874, con fecha, 24.10.75

7.—

# FLENAC

- 8.—Preparaciones y sustancias farmacéuticas.  
 9.—6.  
 10.—5.  
 11.—La agente oficial de la propiedad industrial, compañera Ada Acosta Martínez.

1.—

2.—

3.—217.066.

4.—22.06.78

5.—HOFFMANN-LA ROCHE PRODUCTS LIMITED. (BERMUDA).

6.—Registro de Bermudas No. 6.486, con fecha, 29.04.70

7.—

# ROCEPHIN

- 8.—Sustancias químicas preparadas para uso en medicina y farmacia.  
 9.—6.  
 10.—5.  
 11.—La agente oficial de la propiedad industrial, compañera Ada Acosta Martínez.

1.—

2.—

3.—217.075.

4.—27.06.78

5.—MINISTERIO DE LA INDUSTRIA LIGERA. (CUBA).

6.—Nacional.

7.—

# Onix

- 8.—Productos de perfumería en general, extractos, perfumes de tocador, lociones, aguas de tocador, talcos y desodorantes perfumados preparaciones cosméticas, creyones labiales, coloretes, sombras para los ojos, deliniadores, maquillajes, polvos faciales, cremas cosméticas, esmaltes de uñas, productos para el cabello, brillantinas champúes.  
 9.—7.  
 10.—3.  
 11.—Asesor jurídico, doctor Carlos Morejón Catá.

1.—

2.—

3.—217.076.

4.—27.06.78

5.—EMPRESA JABONES, PERFUMERIA Y DETERGENTES, MINIL. (CUBA).

6.—Nacional.

7.—

# KAYAK

- 8.—Productos de perfumería en general, loción para después de afeitarse, crema y jabón de afeitarse, colonias y lavandas, talcos desodorantes perfumados, productos para el cabello, brillantinas, champúes.  
 9.—7.  
 10.—3.  
 11.—Asesor jurídico, doctor Carlos Morejón Catá.

1.—

2.—

3.—217.078.

4.—27.06.78

5.—MINISTERIO DE LA INDUSTRIA LIGERA. (CUBA).

6.—Nacional.

7.—

# Laf

- 8.—Detergentes de todo tipo, detergentes para uso en el hogar, detergentes industriales, detergentes líquidos, jabones de lavar, limpiadores.  
 9.—4.  
 10.—3.  
 11.—Asesor jurídico, doctor Carlos Mcrejón Catá.

- 1.—  
 2.—  
 3.—217.140.  
 4.—06.09.78  
 5.—HOBART LABORATORIES INC. (E.U.A.).  
 6.—Registro norteamericano No. 265.213, con fecha, 17.12.69  
 7.—

*Numotizine*

- 8.—Un producto farmacéutico a saber, una preparación medicinal hética para usar en relación con el tratamiento de la neumonía, bronquitis, pleuresía, tisis, tosferina, enfermedades pulmonares, fiebre tifoidea y otras toxemias febriles.  
 9.—6.  
 10.—5.  
 11.—La agente oficial de la propiedad industrial, compañera Ada Acosta Martínez.

- 1.—  
 2.—  
 3.—217.143.  
 4.—06.09.78  
 5.—EDICIONES ZETA S.A. (ESPAÑA).  
 6.—Registro español No. 818.240, con fecha 17.05.76  
 7.—

## INTERVIU

- 8.—Publicaciones periódicas.  
 9.—28.  
 10.—9-16.  
 11.—La agente oficial de la propiedad industrial, compañera Ada Acosta Martínez.

- 1.—  
 2.—  
 3.—217.157.  
 4.—06.09.78  
 5.—VEUVE CLICQUOT PONSARDIN MAISON FONDÉE EN 1772. S.A. (FRANCIA).  
 6.—Registro francés No. 1.024.770, con fecha, 03.03.77  
 7.—



- 8.—Vinos de procedencia francesa, a saber, Champagne.  
 9.—36.  
 10.—33.  
 11.—La agente oficial de la propiedad industrial, compañera Ada Acosta Martínez.

- 1.—  
 2.—  
 3.—217.158.  
 4.—06.09.78  
 5.—CANNON MILLS COMPANY. (E.U.A.).  
 6.—Registro norteamericano No. 782.507, con fecha, 29.12.64  
 7.—

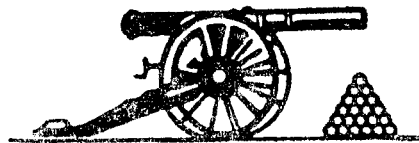

- 8.—Toallas y géneros para toallas, sábanas y lencería para sábanas, fundas, sobrecamas y colchas, frazadas, manteles y servilletas, colgaduras y cortinas, cortinas de baño, géneros para decoración y tapicería, alfombras para juegos, esteras para el baño y alfombras para el baño, cubiertas para asientos de inodoros, paños para lavar, artículos de utilidad doméstica, agarraderas para cazuelas, pañales, géneros de algodón en piezas y tejidos rizados.  
 9.—37.  
 10.—24.  
 11.—La agente oficial de la propiedad industrial, compañera Ada Acosta Martínez.

- 1.—  
 2.—  
 3.—217.160.  
 4.—06.09.78  
 5.—J.C. HEMPEL'S SKIBSFARVE-FABRIK A/S. (DINAMARCA).  
 6.—Registro danés No. 2.243, con fecha, 05.10.73  
 7.—



- 8.—Colores y lacas.  
 9.—13.  
 10.—2.  
 11.—La agente oficial de la propiedad industrial, compañera Ada Acosta Martínez.

- 1.—  
 2.—  
 3.—217.163.  
 4.—06.09.78  
 5.—SOCIETE COMMERCIALE DES POTASSES ET DE L'AZOTE. (FRANCIA).  
 6.—Registro francés No. 912.738, con fecha, 05.12.74

7.—

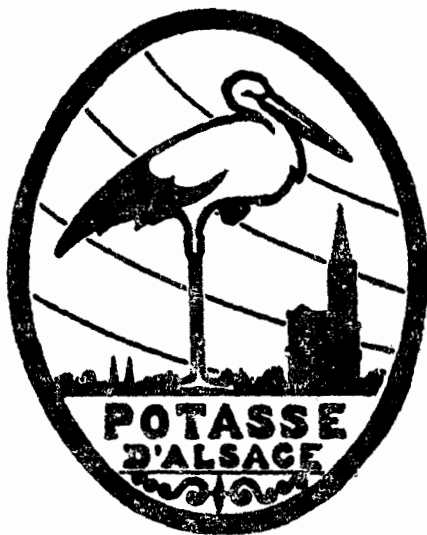

- 8.—Sales de potasa de origen alsaciano.  
 9.—1.  
 10.—1.  
 11.—La agente oficial de la propiedad industrial, compañera Ada Acosta Martínez.

- 1.—  
 2.—  
 3.—217.173.  
 4.—12.09.78  
 5.—GENERAL ELECTRIC COMPANY. (E.U.A.).  
 6.—Registro norteamericano No. 867.114, con fecha, 25.03.69  
 7.—

## GENERAL ELECTRIC

- 8.—Línea completa de materiales, dispositivos, maquinarias, componentes, partes, sistemas y plantas para la generación, transformación conversión, transmisión, distribución, control y utilización de la electricidad.  
 9.—17.  
 10.—9.  
 11.—La agente oficial de la propiedad industrial, compañera Ada Acosta Martínez.

- 1.—  
 2.—  
 3.—217.176.  
 4.—12.09.78  
 5.—BALLY SCHUHFABRIKEN AG. (SUIZA).  
 6.—Registro suizo No. 267.869, con fecha, 27.04.73  
 7.—

*Bally*

- 8.—Calzado en general y sus accesorios; sombreros, sombrillas, paraguas, bastones, maniqués, y vitrinas de exhibición  
 9.—30.  
 10.—18.

- 11.—La agente oficial de la propiedad industrial, compañera Ada Acosta Martínez.

- 1.—  
 2.—  
 3.—217.180.  
 4.—12.09.78  
 5.—IMPERIAL CHEMICAL INDUSTRIES LIMITED. (INGLATERRA).  
 6.—Registro inglés No. 507.745, con fecha, 12.11.71  
 7.—



- 8.—Sustancias usadas como alimento o como ingredientes de alimentos, pero sin incluir jarabes de frutas, bizcochos de obleas y pescado, y sin incluir ningún producto similar a estos productos excluidos.  
 9.—34.  
 10.—29.  
 11.—La agente oficial de la propiedad industrial, compañera Ada Acosta Martínez.

- 1.—  
 2.—  
 3.—217.233.  
 4.—05.10.78  
 5.—EMPRESA DE FÓSFOROS DE LA HABANA. (CUBA).  
 6.—Nacional  
 7.—

# CHISPA

- 8.—Cerillas, fósforos y productos análogos.  
 9.—9.  
 10.—4.  
 11.—Doctora Yolanda Ariosa Morales.

- 1.—  
 2.—  
 3.—217.234.  
 4.—05.10.78  
 5.—COMBINADO DE CEREALES HABANA. (MINAL). (CUBA).  
 6.—Nacional  
 7.—

*RIZOS*

- 8.—Rizos de maíz.  
 9.—34.  
 10.—30.  
 11.—Doctora Yolanda Ariosa Morales.

- 1.—  
 2.—  
 3.—217.236.  
 4.—05.10.78

- 5.—EMPACADORA PLANTA HABANA. (MINAL). (CUBA).  
6.—Nacional.  
7.—



- 8.—Jamón prensado, jamón pierna, ahumado, jamón paleta, enrollado, jamón visking, jamonada, salami, tocino, salchichón, lomo ahumado, mortadella, perros calientes, butifarra, carne prensada, lacón ahumado, productos salados de cerdo, manteca de cerdo, carne de cerdo en trozo, aceite refinado de girasol.  
9.—34.  
10.—29.  
11.—Doctora Yolanda Ariosa Morales.

- 1.—  
2.—  
3.—217.237.  
4.—05.10.78  
5.—PASTAS ALIMENTICIAS VITA NUOVA. (MINAL). (CUBA).  
6.—Nacional.  
7.—



- 8.—Pastas largas, pastas roscadas, pastas cortas, salsa para pastas.  
9.—34.  
10.—29.  
11.—Doctora Yolanda Ariosa Morales.

- 1.—  
2.—  
3.—217.402.  
4.—12.12.78  
5.—BODEGAS FRANCO-ESPAÑOLAS, S.A. (ESPAÑA).  
6.—Registro español No. 730.006 con fecha 13.04.77  
7.—

## DIAMANTE

- 8.—Vinos.  
9.—36.  
10.—33.

- 11.—La agente oficial de la propiedad industrial, compañera Ada Acosta Martínez.

- 1.—  
2.—  
3.—217.417.  
4.—14.12.78  
5.—THE AND MOSCOW WATCH & CLOCK FACTORY. (URSS).  
6.—Registro ruso No. 73.829, con fecha, 28.10.75  
7.—

## SLAVA

- 8.—Relojes.  
9.—21.  
10.—14.  
11.—La agente oficial de la propiedad industrial, compañera Ada Acosta Martínez.

- 1.—  
2.—  
3.—217.432.  
4.—14.12.78  
5.—SANDOZ, SA. (SUIZA).  
6.—Registro suizo No. 280.383, con fecha, 16.12.75  
7.—

## NOVERIL

- 8.—Productos farmacéuticos.  
9.—6.  
10.—5.  
11.—La agente oficial de la propiedad industrial, compañera Ada Acosta Martínez.

- 1.—  
2.—  
3.—217.440.  
4.—14.12.78  
5.—SANDOZ S.A. (SUIZA).  
6.—Registro suizo No. 218.735, con fecha, 24.06.66  
7.—

## BRINERDINE

- 8.—Productos farmacéuticos, productos veterinarios.  
9.—6.  
10.—5.  
11.—La agente oficial de la propiedad industrial, compañera Ada Acosta Martínez.

- 1.—  
2.—  
3.—217.449.  
4.—14.12.78  
5.—SANDOZ S.A. (SUIZA).  
6.—Registro suizo No. 223.254, con fecha, 03.02.67  
7.—

## SOLAR

- 8.—Colorantes.  
9.—13.  
10.—2.  
11.—La agente oficial de la propiedad industrial, compañera Ada Acosta Martínez.

# **Datos sobre Patentes**

---

Se modifican los datos correspondientes a cada modalidad de Patentes, de acuerdo a la norma internacional, de la organización ICIREPAT, según STACC III No. 62, d, septiembre de 1967, versión revisada adoptada en la VI Sesión del TCC, documento IC-TCC-VI-17. En cuanto al código de los países se empleará el STACC III No. 43 d, ampliado por el STACC III No. 85 a, adoptado en la primera sesión del TCC (Documento II-TCC-1-17), párrafo 22 (g).

## SOLICITUDES DE REGISTRO DE PATENTES

- (11)  
 (21) 34.112.  
 (22) 05.09.74  
 (31)  
 (32)  
 (33)  
 2(51) F26B 3/08.  
 (53) 66.047.1 (088.8).  
 (54) PROCESO DE SECADO CONTINUO DE CAFE  
 (57) Proceso de secado continuo de café caracterizado por que el grano cuyo contenido de humedad fluctúa entre 40-60% b.h., es secado primero en un equipo que es un tanque de base piramidal con aire procedente de una columna que se basa en el principio de movimiento de partículas en cama surtida a donde se alimenta el grano y se pone en contacto con aire a una temperatura entre 120 y 180°C y un flujo entre 80 000 y 100 000 p3/h saliente de éste después de un tiempo que fluctúa entre 1 y 2 horas pasando luego a un enfriador donde se mueve hacia la salida por una malla inclinada con un ángulo de 30-40° a través de la cual fluye aire puro (a temperatura ambiente) y con un flujo de 10 000-20 000 p3/h, para llevar el grano a una humedad final de 10-14% b.h.  
 (72) Sánchez Hernández, Enrique, Habana (CU).  
 (73) CENTRO NACIONAL DE INVESTIGACIONES CIENTÍFICAS (MINISTERIO DE EDUCACIÓN SUPERIOR), HABANA (CU)

- (11)  
 (21) 34.138.  
 (22) 01.08.76  
 (31)  
 (32)  
 (33)  
 2(51) G10D 17/00.  
 (53) 681.817.066 (088.8).  
 (54) PIANO-MARIMBA  
 (57) Piano-Marimba que comprende una caja triangular de madera cerrada con tapa arriba y abajo que está soportada por tres patas plegables, posee una tapa con visagras a todo lo ancho de la parte delantera de la caja, caracterizado por un conjunto de flejes o cuerdas que descansan sobres las varillas fijas por sus extremos a la caja en su parte delantera, dichos flejes o cuerdas son arqueadas por medio de una varilla movable, sujeta por sus extremos por dos mariposas que mantienen afinados los flejes y por una abertura rectangular que se extiende a todo lo ancho del espacio que ocupan los flejes o cuerdas.

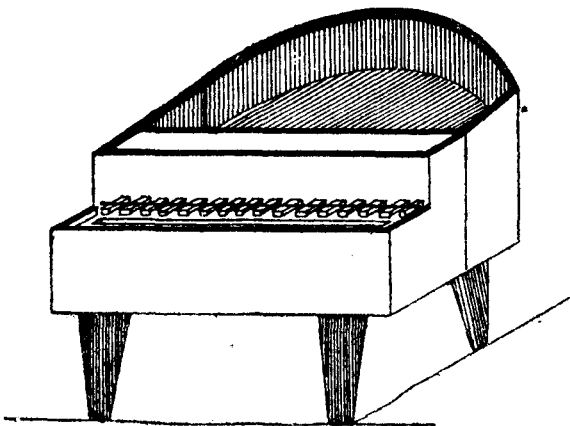

- (72), (73) Urioste Batista, José, Habana (CU).

- (11)  
 (21) 34.518  
 (22) 15.05.76  
 (31)  
 (32)  
 (33)  
 2(51) E04B 1/21// E04C 3/20; 3/34.  
 (53) 69.002.2:693.95 (088.8).  
 (54) ESTRUCTURA DE ELEMENTOS PREFABRICADOS ALARGADOS Y SUS UNIONES  
 (57) Estructura de elementos prefabricados alargados y sus uniones. La invención se relaciona con la construcción de edificios mediante la técnica de la prefabricación. El objetivo fundamental es la simplificación de uniones entre componentes constructivos prefabricados con el óptimo resultado económico.  
 Consiste el sistema en la utilización de doble viga con diafragmas transversales espaciados modularmente y cerrado por su parte superior con una losa, producido el conjunto como un solo componente industrial. La losa mencionada puede ser suprimida durante el proceso industrial de fabricación a distancias modulares según se desee, para formar el vaso por el que pasaría la columna de varios niveles.  
 La unión entre viga y columna se logra con un hormigonado "insitu" del anillo que queda entre la columna y el vaso sin ser necesario la utilización de refuerzos para este hormigón, u otros medios como pasadores, soldaduras, etc... Para lograr que el hormigonado "insitu" mencionado sea capaz de soportar y transmitir las fuerzas cortantes y el momento flector que debe resistir la unión, las dos caras interiores de las vigas así como las dos caras de la columna vienen dotados desde la industria, con estrias dispuestas en planos inclinados capaces de garantizar el objetivo propuesto.

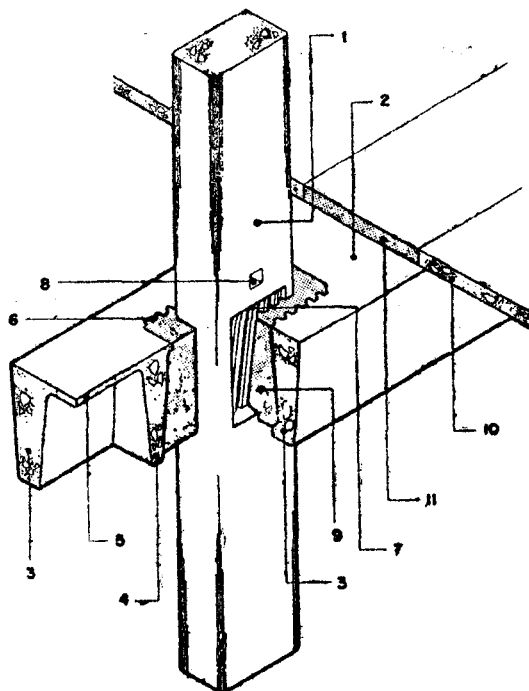

FIG. 1

Estos componentes constructivos prefabricados son aplicables a la obtención de sistemas estructurales que pueden ser utilizados en edificaciones para:

- Edificios públicos
- Laboratorios
- Centros de enseñanza superior
- Hospitales

- (72) Tosca Sotolongo, Juan A., Habana (CU).  
 (73) MINISTERIO DE LA CONSTRUCCIÓN, HABANA (CU).

(11)

(21) 34.614.

(22) 14.10.76

(31)

(32)

(33)

2(51) B23K 35/36.

(53) 621.791.037.2 (088.8).

(54) ELECTRODO REVESTIDO PARA LA SOLDADURA MANUAL POR ARCO

(57) Electrodo revestido es el tipo de rutilo y se utiliza en la rama de la soldadura para soldar acero de construcción de bajo contenido de carbono.

El fin perseguido con esta invención es:

- Disminución de materias de componentes que intervienen en la composición del revestimiento.
- Aumento de la productividad en la fabricación de electrodos.

El electrodo está constituido por un núcleo metálico y un revestimiento conteniendo concentrado de rutilo, mehollo, carbonato de calcio, mica, feldespatos, ferromanganeso, etcétera.

Este tipo de electrodo puede aplicarse en la construcción de maquinarias agrícolas, centrales azucareros, astilleros, estructuras soldados, etcétera...

- (72) García Ojeda, Ariel, Habana (CU).  
 (73) MINISTERIO DE INDUSTRIA SIDERO-MECÁNICA, HABANA (CU).

(11)

(21) 34.641.

(22) 15.12.76

(31)

(32)

(33)

2(51) C23F 11/04.

(53) 621.794.4:669...695 (088.8).

(54) COMPOSICIÓN INHIBIDORA PARA LA PROTECCIÓN DE METALES FERROSOS CONTRA LA CORROSIÓN ÁCIDA.

(57) Composición inhibidora para la protección de metales ferrosos contra la corrosión ácida, caracterizada por utilización de mezclas sinérgicas de dos inhibidores uno de los cuales es desecho industrial, mosto, y otro un inhibidor sintético orgánico soviético KPI-1.

(72) Álvarez, Ángel Gerardo, Habana (CU);  
 Shimbor, Halina, (SU), Habana (CU);  
 Mijailovich Ledovskij, Vladimir, (SU); Habana (CU).

(73) MINISTERIO DE EDUCACIÓN SUPERIOR (UNIVERSIDAD DE LA HABANA), HABANA (CU) E INSTITUTO POLITÉCNICO DE KIEV (SU).

(11)

(21) 34.661.

(22) 20.01.77

(31)

(32)

(33)

2(51) C22E 23/04.

(53) 669.054.1 (088.8).

(54) MEJORAS EN LA EXTRACCIÓN DE NÍQUEL Y COBALTO EN LA LIXIVIACIÓN ÁCIDA DE LOS MINERALES LATERÍTICOS

(57) Mejoras en la extracción de níquel y cobalto en la lixiviación ácida de los minerales lateríticos. El procedimiento de invención se relaciona con la metalurgia extractiva de los minerales oxidados de níquel y más concretamente con el proceso de lixiviación ácida de los minerales lateríticos, y persigue como objetivo el incremento de la extracción de níquel y cobalto en el referido proceso de lixiviación. Consiste el procedimiento en el tratamiento de la pulpa lixiviada, despresurizada y caliente (antes de entrar a la operación de lavado) con gas sulfhídrico u otro agente reductor adecuado, a fin de reducir químicamente los compuestos sólidos formados por el cromo hexavalente y el hierro trivalente, que atrapan pequeñas cantidades de níquel y cobalto solubles. La reducción de dichos iones destruye la estructura de los compuestos referidos, liberándose el níquel y cobalto absorbidos.

La invención puede ser aplicada en las plantas metalúrgicas donde se recuperen los valores metálicos por la vía de la lixiviación ácida, o en los casos en que ocurra la pérdida de metales en estado soluble por la formación de compuestos semejantes de cromo hexavalente y hierro trivalente.

(72) Granda Ibarra, Osvaldo;  
 Alfonso Olmo, Esteban; Habana (CU).

(73) MINISTERIO MINERÍA Y GEOLOGÍA, HABANA (CU).

## SOLICITUDES DE PATENTES SEGUNDO TRIMESTRE DE 1979

| No. Reg.<br>Solicitud<br>de<br>Patentes<br>(21) | Fecha de<br>Solicitud<br>(22) | Nombre del Concesionario<br>(73)   | Clasif. Intern.<br>2(51)    | Número<br>(31) | Prioridad<br>Fecha<br>(32) | País<br>(33) |
|---|-------------------------------|--|-----------------------------|----------------|----------------------------|--------------|
| 34 112  | 05.09.74                      | MINISTERIO DE EDUCACIÓN SUPERIOR (CENTRO NACIONAL DE INVESTIGACIONES CIENTÍFICAS) HABANA (CU). | F26B 3/08                   | ---            | ---                        | ---          |
| 34 138  | 01.08.76                      | URIOSTE BATISTA, JOSÉ, HABANA (CU).  | G10D 17/00                  | ---            | ---                        | ---          |
| 34 518  | 15.05.76                      | MINISTERIO DE LA CONSTRUCCIÓN, HABANA. (CU).   | E04B 1/21// E04C 3/20; 3/24 | ---            | ---                        | ---          |
| 34 614  | 14.10.76                      | MINISTERIO DE LA INDUSTRIA SIDERO-MECÁNICA, HABANA (CU).                                       | B23K 35/36                  | ---            | ---                        | ---          |
| 34 641  | 15.12.76                      | MINISTERIO DE EDUCACIÓN SUPERIOR, (UNIVERSIDAD DE LA HABANA) HABANA (CU).                      | C23F 11/04                  | ---            | ---                        | ---          |
| 34 661  | 30.01.77                      | MINISTERIO DE LA MINERÍA Y GEOLOGÍA, HABANA (CU)   | C22B 23/04                  | ---            | ---                        | ---          |

---

**NUMERICAL LIST OF PATENT APPLICATION**  
**(SEGUNDO TRIMESTRE 1979)**

---

| Number of<br>patent<br>applications<br>(21) | Title of the invention<br>(54)                                    | Number of<br>patent<br>applications<br>(21) | Title of the invention<br>(54)   |
|---|---|---|--|
| 34112                                       | PROCEDURE FOR CONTINUED COFFEE'S DRYNESS.                         | 34614                                       | ELECTRODE COVERED FOR MANUAL WELD BY ARC.  |
| 34138                                       | PIANO-XILOPHONE.  | 34641                                       | INHIBITOR COMPOSITION FOR THE PROTECTION OF FERROUS METALS AGAINST ACID CORROSION. |
| 34518                                       | STRUCTURES OF ELONGATED PREFABRICATED ELEMENTS WITH THEIR UNIONS. | 34661                                       | IMPROVEMENT IN NICKEL'S AND COBALT'S EXTRACTION IN ACID LEACHING OF LATERITA ORE.  |

## CÓDIGO DE PAÍSES DE LA ORGANIZACIÓN INTERNACIONAL DE NORMALIZACIÓN (ISO)

## SECCIÓN 1

|  |    |   |    |   |    |
|--|----|---|----|---|----|
| Afganistán                                 | AF | Finlandia                                 | FI | Noruega                                       | NO |
| Albania                                    | AL | Francia                                   | FR | Nueva Zelandia                                | NZ |
| Alemana, República<br>Democrática          | DD | Gabón*                                    | GA | Omán  | OM |
| Alemania, República<br>Federal de          | DE | Gambia                                    | GM |   |    |
| Alto Volta*                                | HV | Ghana                                     | GH | Países Bajos                                  | NL |
| Andorra                                    | AD | Granada                                   | GD | Pakistán                                      | PK |
| Angola                                     | AO | Grecia                                    | GR | Panamá  | PA |
| Antigua                                    | AG | Guatemala                                 | GT | Papua Nueva Guinea                            | PG |
| Arabia Saudita                             | SA | Guinea                                    | GN | Paraguay                                      | PY |
| Argelia                                    | DZ | Guinea-Bissau                             | GW | Perú  | PE |
| Argentina                                  | AR | Guinea Ecuatorial                         | GO | Polonia                                       | PL |
| Australia                                  | AU | Guyana                                    | GY | Portugal                                      | PT |
| Austria                                    | AT |   |    |   |    |
|  |    | Haití                                     | HT | Qatar   | QA |
| Bahamas                                    | BS | Honduras                                  | HN |   |    |
| Bahrein                                    | BH | Hong-Kong                                 | HK | Reino Unido                                   | GB |
| Bangladesh                                 | BD | Hungría                                   | HU | Rhodesia del Sur                              | RH |
| Barbados                                   | BB |   |    | Rumania                                       | RO |
| Bélgica                                    | BE | India                                     | IN | Rwanda  | RW |
| Belice                                     | BZ | Indonesia                                 | ID |   |    |
| Benin* (Dahomey) (DY)                      | BJ | Irán                                      | IR | Samoa   | WS |
| Bermudas                                   | BM | Iraq                                      | IO | San Marino                                    | SM |
| Bhután                                     | BT | Irlanda                                   | IE | Santo Tomé y Príncipe                         | ST |
| Bielorrusia RSS                            | BY | Islandia                                  | IS | Senegal*                                      | SN |
| Birmania                                   | BU | Israel                                    | IL | Seychelles                                    | SC |
| Bolivia                                    | BO | Italia                                    | IT | Sierra Leona                                  | SL |
| Botswana                                   | BW |   |    | Singapur                                      | SG |
| Brasil                                     | BR | Jamaica                                   | JM | Siria, República Árabe                        | SY |
| Brunei                                     | BN | Japón                                     | JP | Somalia                                       | SO |
| Bulgaria                                   | BG | Jordania                                  | JO | Sri Lanka                                     | LK |
| Burundi                                    | BI |   |    | Sudáfrica                                     | ZA |
|  |    | Kampuchea Democrática<br>Khmer, República | KH | Sudán   | SD |
| Cabo Verde                                 | CV | Kenya                                     | KE | Suecia  | SE |
| Camerún*, República<br>Unida del           | CM | Kuwait                                    | KW | Suiza   | CH |
| Canadá                                     | CA |   |    | Surinam                                       | SR |
| Centroafricano, Imperio*                   | CF | Lao, República<br>Democrática Popular     | LA | Swazilandia                                   | SZ |
| Chad*                                      | TD | Lesotho                                   | LS | Tailandia                                     | TH |
| Checoslovaquia                             | CS | Líbano                                    | LB | Taiwán, Provincia de                          | TW |
| Chile                                      | CL | Liberia                                   | LR | Tanzania, República                           |    |
| China                                      | CN | Libia, República Árabe                    | LY | Unidas de                                     | TZ |
| Chipre                                     | CY | Liechtenstein                             | LI | Togo*   | TG |
| Colombia                                   | CO | Luxemburgo                                | LU | Tonga   | TO |
| Comoras                                    | KM |   |    | Trinidad y Tobago                             | TT |
| Congo*                                     | CG | Madagascar                                | MG | Túnez   | TN |
| Corea, República de                        | KR | Malasia                                   | MY | Turquía                                       | TR |
| Corea, República Popular<br>Democrática de | KP | Malawi                                    | MW |   |    |
| Costa de Marfil*                           | CI | Maldivas                                  | MV | Ucrania RSS                                   | UA |
| Costa Rica                                 | CR | Mali                                      | ML | Uganda  | UG |
| Cuba                                       | CU | Malta                                     | MT | Unión de Repúblicas<br>Socialistas Soviéticas | SU |
|  |    | Marruecos                                 | MA | Uruguay                                       | UY |
| Dinamarca                                  | DK | Mauricio                                  | MU |   |    |
| Dominicana, República                      | DO | Mauritania*                               | MR | Vaticano (Santa Sede)                         | VA |
| Ecuador                                    | EC | México                                    | MX | Venezuela                                     | VE |
| Egipto                                     | EG | Mónaco                                    | MC | Viet Nam, República                           |    |
| El Salvador                                | SV | Mongolia                                  | MN | Socialista de                                 | VN |
| Emiratos Árabes Unidos                     | AE | Mozambique                                | MZ |   |    |
| España                                     | ES |   |    | Yemen   | YE |
| Estados Unidos de<br>América               | US | Namibia                                   | NA | Yemen Democrático                             | YD |
| Etiopía                                    | ET | Nauru                                     | NR | Yugoslavia                                    | YU |
|  |    | Nepal                                     | NP |   |    |
| Fiji                                       | FJ | Nicaragua                                 | NI | Zaire   | ZR |
| Filipinas                                  | PH | Niger*                                    | NE | Zambia  | ZM |
|  |    | Nigeria                                   | NG |   |    |



## CÓDIGO NÚMERO DEL ICIREPAT PARA LA IDENTIFICACIÓN DE DATOS (INID)

- (10) *Identificación de los documentos*
- \*(11) Número del documento
  - \*(12) Designación mediante palabras del tipo del documento
  - \*\* (19) Código del ICIREPAT para el país, u otra identificación del país que publica el documento
  - (\*\* Elemento de datos mínimos únicamente para documentos de patentes.)
- (20) *Datos relativos a la presentación en el país*
- \*(21) Número(s) asignado(s) a la(s) solicitud(es), por ejemplo, "Número de registro nacional"
  - \*(22) Fecha(s) de presentación de la(s) solicitud(es)
  - \*(23) Otra(s) fecha(s) de presentación, inclusive la fecha de presentación con ocasión de una exposición y la fecha de presentación de la descripción completa después de otra provisional
  - (24) Fecha a partir de la cual pueden entrar en vigor los derechos de propiedad industrial
- (30) *Datos de prioridad convencionales*
- \*(31) Número(s) asignado(s) a la(s) solicitud(es) de prioridad
  - \*(32) Fecha(s) de presentación de la(s) solicitud(es) de prioridad
  - \*(33) País(es) en que se presentó (o se presentaron la(s) solicitud(es) de prioridad
- Nota: Si así se desea, puede emplearse la categoría (30) con la condición de que los datos de los códigos (31), (32) y (33) se empleen juntos y en una misma línea.
- (40) *Fecha(s) en que el documento se puso a disposición del público*
- \*\* (41) Fecha en que se puso a disposición del público, para su examen o para la obtención de copias previa petición, un documento *no examinado*, sobre el que no se ha concedido patente en la fecha citada o con anterioridad a ella
  - \*\* (42) Fecha en que se puso a disposición del público, para su examen o para la obtención de copias previa petición, un documento *examinado*, sobre el que no se ha concedido patente en la fecha citada o con anterioridad a ella
  - \*\* (43) Fecha de publicación, mediante procedimiento de impresión u otro proceso similar, de un documento *no examinado*, sobre el que no se ha concedido patente en la fecha citada o con anterioridad a ella.
  - \*\* (44) Fecha de publicación, mediante procedimiento de impresión u otro proceso similar, de un documento *examinado*, sobre el que no se ha concedido patente en la fecha citada o con anterioridad a ella
  - \*\* (45) Fecha de publicación, mediante procedimiento de impresión u otro proceso similar, de un documento sobre el que se ha concedido patente en la fecha citada con anterioridad a ella
  - (46) Fecha de publicación, mediante procedimiento de impresión u otro proceso similar, de la(s) reivindicación(es) de un documento solamente
  - \*\* (47) Fecha en que se ha puesto a disposición del público, para su examen o para la obtención de copias previa petición, un documento sobre el que se ha concedido patente en la fecha citada o con anterioridad a ella
  - (\*\* Elemento de datos mínimos únicamente para documentos de patentes, cumpliéndose el requisito mínimo en cuanto a datos mediante la indicación de la fecha en que se ha puesto a disposición del público el documento de que se trate.)
- (50) *Información técnica*
- \*(51) Clasificación Internacional de Patentes
  - (52) Clasificación nacional o interna
  - (53) Clasificación Universal Decimal
  - \*(54) Título de la invención
  - (55) Palabras clave
  - (56) Lista de documentos referentes al estado anterior de la técnica, si son distintos del texto descriptivo
  - (57) Extracto o reivindicación
  - (58) Sector de búsqueda
- (60) *Referencia(s) a otro(s) documento(s) jurídicamente relacionado(s)*
- \*(61) Relacionado(s) por adición(es)
  - \*(62) Relacionado(s) por división(es)
  - \*(63) Relacionado(s) por continuación(es)
  - \*(64) Relacionado(s) por reedición(es)
- (70) *Identificación de las partes interesadas en el documento*
- El (75) y (76) se destinan primordialmente para su empleo por los países cuya legislación nacional exige que el inventor y el solicitante sean por lo general la misma persona. En los demás casos deben emplearse por regla general el (71) y (72) o el (71), (72) y (73).

|   |  |
|---|--|
| ** (71) Nombre(s) del (de los) solicitante(s)   | (85) Fecha en que se dio cumplimiento de lo estipulado en el artículo 158.2 del Convenio Europeo de Patentes   |
| (72) Nombre(s) del (de los) inventor(es) si se conocen  |  |
| ** (73) Nombre(s) del (de los) titular(es)  | *** (86) Fecha de presentación de la solicitud internacional, es decir, número de la solicitud, idioma en que se presentó primeramente la solicitud publicada, y fecha de presentación de la solicitud                                 |
| ** (75) Nombre(s) del (de los) inventor(es) que también es (son) solicitante(s)   | *** (87) Datos relativos a la publicación de la solicitud internacional, es decir, número de la publicación, idioma en que la solicitud se publica y fecha de la publicación   |
| ** (76) Nombre(s) del (de los) inventor(es) que también es (son) solicitante(s) y titular(es)   | (88) Fecha de la publicación diferida del informe de búsqueda  |
| ** Para documentos sobre los que se ha concedido patente en la fecha en que el documento se puso a la disposición del público o con anterioridad a ella, y para epígrafes de los boletines con ellos relacionados, el requisito mínimo en cuanto a datos se cumple mediante indicación del titular, y en el caso de los demás documentos indicando el solicitante |  |
| (80) <i>Identificación de los datos relativos a los Convenios Internacionales</i>   | <i>Notas</i>   |
| (81) Estado(s) designado(s) según el PCT  | * Estos códigos INID se refieren a aquellos elementos de datos que se consideran los elementos mínimos que deben figurar en la primera página de un documento de patente y en un epígrafe del boletín oficial.                         |
| (82) Estado(s) elegido(s) según el PCT  | *** Los códigos (86) y (87) se destinan para ser empleados en documentos nacionales o regionales con el fin de identificar uno o más de los datos pertinentes relativos a la presentación o publicación de la solicitud internacional. |
| (84) Estados Contratantes Designados en virtud del Convenio Europeo de Patentes   |  |

# RELACIÓN DE AGENTES OFICIALES DE LA PROPIEDAD INDUSTRIAL QUE SE ENCUENTRAN VIGENTES EN SUS FUNCIONES

Dra. María Antonia Carrillo de Albornoz Martínez, Cra. Ada Acosta Martínez.

Cámara de Comercio de la República de Cuba. Calle 21 número 661, Vedado,  
Ciudad de La Habana.

## NUEVOS HONORARIOS AUTORIZADOS PARA LA PRESENTACIÓN DE SERVICIOS POR LOS AGENTES OFICIALES DE LA PROPIEDAD INDUSTRIAL (VIGENTE 1ro. DIC. 1977)

| P A T E N T E S  | US \$ |
|--|-------|
| Solicitud de patente de Invención o Introducción .....   | 90.00 |
| Reclamación de prioridad al amparo del Convenio .....  | 15.00 |
| Traspaso presentado simultáneamente con la solicitud .....   | 10.00 |
| Prórroga para la explotación de patente .....  | 30.00 |
| Oferta de licencia para explotación de patente (excluyendo gastos de publicación) .....                                      | 50.00 |
| <b>MODELOS INDUSTRIALES</b>  |       |
| Solicitud de registro .....  | 85.00 |
| <b>MARCAS</b>  |       |
| Solicitud de registro .....  | 80.00 |
| Renovación .....   | 65.00 |
| Variación de marca .....   | 80.00 |
| Anotación de prueba de renovación de registro básico .....   | 45.00 |
| <b>RÓTULOS DE ESTABLECIMIENTOS, LEMAS, NOMBRES<br/>Y ESTILOS COMERCIALES</b> .....   |       |
| (Igual que para las marcas)  |       |
| <b>MODIFICACIÓN DE DERECHOS</b>  |       |
| Solicitud de anotación de traspaso, fusión, cambio de nombre, licencia de uso o cualquier otra modificación de derecho ..... | 50.00 |
| Por cada solicitud de anotación adicional derivada del mismo documento .....   | 25.00 |
| <b>SERVICIOS MISCELÁNEOS</b>   |       |
| Anotación de cambio de dirección .....   | 25.00 |
| Por cada anotación adicional derivada del mismo documento .....  | 15.00 |
| Certificaciones relativas a cualquier modalidad de Propiedad Industrial ..   | 30.00 |
| Clisé .....  | 8.00  |
| Montaje de clisé .....   | 2.00  |
| Búsqueda de Patente .....  | 25.00 |
| Búsqueda de Marca .....  | 25.00 |
| Presentación de documentos con posterioridad a la solicitud .....  | 15.00 |
| Cancelación voluntaria .....   | 40.00 |
| Solicitud de prórroga .....  | 20.00 |
| Protocolización notarial de Declaración Jurada y Certificado (un solo documento) .....                                       | 40.00 |

|  |        |
|--|--------|
| Protocolización notarial de cualquier documento .....                                | 40.00  |
| Testimonio de protocolización notarial .....   | 35.00  |
| Dibujos (por hoja) .....   | 100.00 |
| Procedimiento de cancelación (min.) .....  | 30.00  |
| Establecer o impugnar posición .....   | 70.00  |
| Analizar y notificar Acción Oficial .....  | 10.00  |
| Enmienda voluntaria .....  | 20.00  |
| Cumplimentar acción oficial .....  | 25.00  |
| Mecanografía de memoria descriptiva de contenido técnico complejo, por página .....  | 2.00   |
| Mecanografía de memoria descriptiva y reivindicaciones de patentes, por página ..... | 1.50   |
| Fotocopias (por hoja) .....  | 0.20   |
| Recurso administrativo .....   | 100.00 |
| Recurso ante el Tribunal Provincial Popular .....                                    | 500.00 |
| Recurso ante el Tribunal Supremo Popular .....                                       | 500.00 |
| Legalización de documentos (cada uno) .....  | 5.00   |

#### TRADUCCIONES

|  |      |
|--|------|
| Del inglés al español, por hoja .....          | 5.00 |
| Del francés, italiano o alemán, por hoja ..... | 7.00 |
| Otros idiomas, convencional                    |      |

A las solicitudes que se presenten con urgencia a petición del solicitante se les cargará un 50% adicional.

NOTA: En estos precios no se incluye ningún tipo de derecho oficial.