

B#0

COLECCION II



2 Colección

*Agencia*

# BOLETIN OFICIAL

de la

**OFICINA NACIONAL DE INVENCIONES,  
INFORMACION TECNICA Y MARCAS**

SEGUNDO Y TERCER TRIMESTRES - 1974

AÑO LXIII

Nos. 52 - 53

**COMISION NACIONAL DE COLABORACION  
ECONOMICA Y CIENTIFICO-TECNICA**



REPÚBLICA DE CUBA

COMISIÓN NACIONAL DE COLABORACIÓN ECONÓMICA Y CIENTIFICO-TECNICA

---

**BOLETIN OFICIAL  
DE LA  
OFICINA NACIONAL DE INVENCIONES,  
INFORMACION TECNICA Y MARCAS**

---

AÑO LXIII

SEGUNDO TRIMESTRE DE 1974

NÚM. 52

---

Puesto en circulación en

NÚMERO NORMALIZADO INTERNACIONAL DE PUBLICACIONES EN SERIE (INTERNATIONAL STANDARD SERIAL NUMBER-ISSN) CU ISSN 0011-2615

**INDICE**

	Pág.
I. DATOS SOBRE MARCAS .....	4
Solicitudes de Registro de Marcas .....	5
Certificados de Marcas Concedidas .....	18
Anotación de Marcas Renovadas en su País de Origen .....	34
Relación de Marcas Caducas de Oficio .....	35
Modificaciones de Derecho .....	36
II. DATOS SOBRE PATENTES .....	43
Solicitudes de Registro de Patentes .....	44
Índice de Solicitudes de Patentes del II Trimestre de 1974 .....	46
Relación de Patentes para subsanar defectos .....	47
Relación de Solicitudes de Patentes pendientes de clisés para su Publicación .....	53
Relación de patentes que han sido declaradas caducas .....	55
Relación de Solicitudes de Patentes de Invención que han sido declaradas nulas y como no formuladas .....	56
Relación de Solicitudes de Patentes de las cuales ha sido declara- rada nula la concesión .....	61
Relación de Agentes de la Propiedad Industrial, Honorarios autori- zados para la prestación de los servicios de los Agentes Oficiales de la Propiedad Industrial .....	75

---

**Nota:** Se advierte a todos los solicitantes de modalidades de la Propiedad Industrial, que solamente serán aceptados para su publicación en el presente Boletín, clisés hasta las medidas siguientes:

ancho: 7.4 cm

alto: 10 cm

**LOS DATOS CORRESPONDIENTES A CADA  
MODALIDAD DE MARCAS APARECEN  
RELACIONADOS EN EL ORDEN SIGUIENTE:**

1. Certificado Número.
2. Fecha del certificado.
3. Registro General.
4. Fecha de presentación.
5. Nombre del solicitante o concesionario.
6. País de origen.
7. Diseño.
8. Productos que ampara.
9. Nomenclátor Oficial.
10. Clasificación Internacional.
11. Agente Oficial.

## SOLICITUDES DE REGISTRO DE MARCAS

- 1.—
- 2.—
- 3.—212.153.
- 4.—2 diciembre de 1971.
- 5.—FARBWERKE HOECHST AKTIENGESELLSCHAFT, vormals Meister Lucius & Brüning, (República Federal de Alemania).
- 6.—Basada en el Registro alemán No. 764.351, de fecha 14 de julio de 1972.
- 7.—

**ALCASIT**

- 8.—Cola para pintores y empapeladores, adhesivos.
- 9.—5.
- 10.—1.
- 11.—Dr. Amaury Noris Rodríguez, y cont. tramitación por la Dra. María A. Carrillo de Albornoz Martínez, Agente Oficial de la Propiedad Industrial.

- 1.—
- 2.—
- 3.—213.010.
- 4.—2 marzo de 1973.
- 5.—PERRO. Sociedad, (Francia).
- 6.—Basada en el Registro francés No. 819.558, de fecha 20 de abril de 1971.
- 7.—

**DOTAN**

- 8.—Productos desinfectantes, desodorantes, preparaciones para destruir las malas hierbas y los animales nocivos; sustancias utilizables como insecticidas, bactericidas, larvicidas, raticidas, moluscocidas, herbicidas, fungicidas, insecticidas de suelo.
- 9.—10.
- 10.—1 y 5.
- 11.—Dra. María A. Carrillo de Albornoz Martínez.

- 1.—
- 2.—
- 3.—213.109.
- 4.—20 abril de 1973.
- 5.—ING. C. OLIVETTI & C., S.p.A. (Italia).
- 6.—Basada en el Registro italiano No. 263.254, de fecha 27 de septiembre de 1972.

7.—

**OLIVETTI**

- 8.—Productos químicos para máquinas duplicadoras y reproductoras.
- 9.—1.
- 10.—1.
- 11.—Ex Agente Oficial, Adolfo González Rodríguez, y cont. tramitación por la Dra. María de Jesús Aguilar Suárez.

- 1.—
- 2.—
- 3.—213.110.
- 4.—20 abril de 1973.
- 5.—ING. C. OLIVETTI & C., S.p.A. (Italia).
- 6.—Basada en el Registro italiano No. 263.254, de fecha 27 de septiembre de 1972.
- 7.—

**(IGUAL AL ANTERIOR)**

- 8.—Equipo telegráfico y de teleprinters (impresión telegráfica).
- 9.—17.
- 10.—9.
- 11.—Ex Agente Oficial, Adolfo González Rodríguez, y cont. tramitación por la Dra. María de Jesús Aguilar Suárez.

- 1.—
- 2.—
- 3.—213.111.
- 4.—20 abril de 1973.
- 5.—ING. C. OLIVETTI & C., S.p.A. (Italia).
- 6.—Basada en el Registro italiano No. 263.254, de fecha 27 de septiembre de 1972.
- 7.—

**(IGUAL AL ANTERIOR)**

- 8.—Máquinas para el procesamiento y transmisión de datos e información.
- 9.—20.
- 10.—9.
- 11.—Ex Agente Oficial, Adolfo González Rodríguez, y cont. tramitación por la Dra. María de Jesús Aguilar Suárez.

- 1.—
- 2.—
- 3.—213.112.
- 4.—20 abril de 1973.
- 5.—ING. C. OLIVETTI & C., S.p.A. (Italia).
- 6.—Basada en el Registro italiano No. 263.254, de fecha 27 de septiembre de 1972.
- 7.—

**(IGUAL AL ANTERIOR)**

- 8.—Muebles para oficinas, a saber, mesas, sillas, escritorios y equipo para archivos.
- 9.—25.
- 10.—20.
- 11.—Ex Agente Oficial, Adolfo González Rodríguez, y cont. tramitación por la Dra. María de Jesús Aguilar Suárez.

- 1.—
- 2.—
- 3.—213.113.
- 4.—20 abril de 1973.
- 5.—ING. C. OLIVETTI & C., S.p.A. (Italia).
- 6.—Basada en el Registro italiano No. 263.254, de fecha 27 de septiembre de 1972.
- 7.—

### (IGUAL AL ANTERIOR)

- 8.—Cintas para máquinas de escribir; modelos y hojas impresas; máquinas para duplicar y reproducir copias y papel para las mismas.
- 9.—28.
- 10.—16.
- 11.—Ex Agente Oficial, Adolfo González Rodríguez y cont. tramitación por la Dra. María de Jesús Aguilar Suárez.

- 1.—
- 2.—
- 3.—213.114.
- 4.—20 abril de 1973.
- 5.—MONTECATINI EDISON S.p. A (Italia).
- 6.—Basada en el Registro italiano No. 210.858, de fecha 4 de marzo de 1966.
- 7.—

## XILOCOLLA

- 8.—Resina, polvo o solución de urea; pegamento para madera.
- 9.—5.
- 10.—1.
- 11.—Ex Agente Oficial, Adolfo González Rodríguez.

- 1.—
- 2.—
- 3.—213.143.
- 4.—4 mayo de 1973.
- 5.—ETHICON, INC. (Estados Unidos de Norteamérica).
- 6.—Basada en el Registro norteamericano No. 522.718, de fecha marzo 21 de 1970.
- 7.—

## ETHICON

- 8.—Suturas.
- 9.—32.
- 10.—5.
- 11.—Ex Agente Oficial, Adolfo González Rodríguez.

- 1.—
- 2.—
- 3.—213.197.
- 4.—31 mayo de 1973.
- 5.—TURBOSOL A.I. S.R.L. (Italia).
- 6.—Basado en el Registro italiano No. 215.006, de fecha 25 de septiembre de 1967.
- 7.—

## TURBOSOL

- 8.—Máquinas y particularmente máquinas para la industria de la construcción de edificios.
- 9.—11.
- 10.—19.
- 11.—Ex Agente Oficial, Alberto Carmona Caraballo.

- 1.—
- 2.—
- 3.—213.207.
- 4.—5 junio de 1973.
- 5.—MARANTZ COMPANY, INC. (Estados Unidos de Norteamérica).
- 6.—Basada en la Declaración Jurada No. 1.868, de fecha 30 de mayo de 1974.
- 7.—

## We sound better

- 8.—LEMA COMERCIAL, como medio de popularizar sus actividades.
- 9.—
- 10.—
- 11.—Dra. María de Jesús Aguilar Suárez.

- 1.—
- 2.—
- 3.—213.247.
- 4.—5 julio de 1973.
- 5.—YARDLEY & COMPANY LIMITED, (Londres-Inglaterra).
- 6.—Basada en el Registro inglés No. 992.199, de fecha 17 de mayo de 1972.
- 7.—

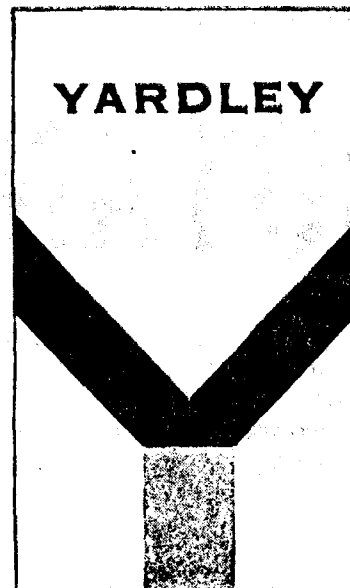

- 8.—Desodorantes, cremas medicamentosas y lociones medicamentosas y preparaciones medicamentosas para el tratamiento de la piel y cuero cabelludo.
- 9.—6.
- 10.—5.
- 11.—Ex Agente Oficial, Dr. José A. Lanza Pujadas.

- 1.—
- 2.—
- 3.—213.263.
- 4.—10 julio de 1973.
- 5.—INDUSTRIAS CIMA S.A. sociedad anónima española (ESPAÑA).
- 6.—Basada en el Registro español No. 35.524, de fecha 19 de diciembre de 1959.
- 7.—



- 8.—Sidra.
- 9.—36.
- 10.—33.
- 11.—Dra. María de Jesús Aguilar Suárez.

- 1.—
- 2.—
- 3.—213.283.
- 4.—20 julio de 1973.
- 5.—DR. PEPPER COMPANY, (Estados Unidos de Norteamérica).
- 6.—Basada en el Registro Norteamericano No. 810.205, fecha junio 21 de 1966.
- 7.—

# PEPPER

- 8.—Una bebida sin malta no alcohólica vendida como refresco y sirope para hacer el mismo.
- 9.—33.
- 10.—32.
- 11.—Ex Agente Oficial, José J. A. Ameller Escobar.

- 1.—
- 2.—
- 3.—213.288.
- 4.—20 julio de 1973.
- 5.—YARDLEY & COMPANY LIMITED, Londres (Inglaterra).
- 6.—Basada en la Declaración Jurada No. 1.198, de fecha 9 de abril de 1974.

7.—

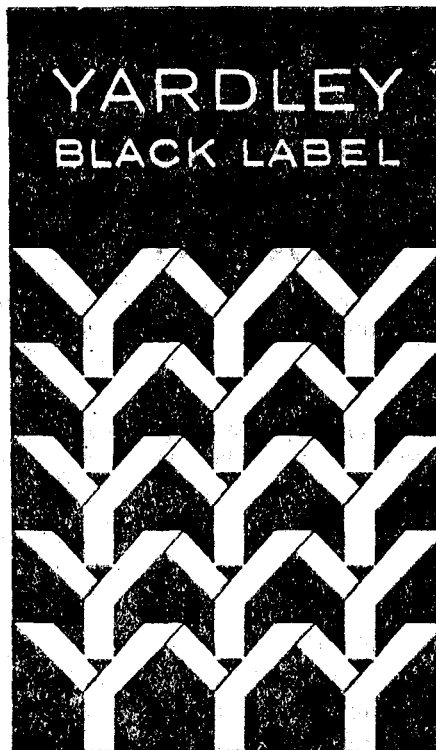

- 8.—Perfumes, preparaciones y artículos de tocador, no medicinales, preparaciones cosméticas, dentífricos, preparaciones depilatorias, shampoos, jabones y aceites esenciales.
- 9.—7.
- 10.—3.
- 11.—Ex Agente Oficial, José J. A. Ameller Escobar, y cont. tramitación por la Dra. María A. Carrillo.

- 1.—
- 2.—
- 3.—213.291.
- 4.—24 julio de 1973.
- 5.—SABA SCHWARZWALDER APPARATEBAU-ANSTALT AUGUST SCHWERTER SOHNE G.m.b.H. República Federal de Alemania.
- 6.—Basada en el Registro alemán, No. 617.235, de fecha 30 de enero de 1970.
- 7.—

# SABA

- 8.—Aparatos e instrumentos electrotécnicos, aparatos de radio, aparatos y accesorios de televisión, aparatos y accesorios inalámbricos, aparatos y accesorios de sondeo y de vigilancia, para onda electrotécnica, aparatos y accesorios emisoras, reforzadores para frecuencia altas y bajas, accesorios de inalámbricos y de magnetos, amplificadores y combinaciones de amplificadores, micrófonos, auditores de cabeza, condensadores.
- 9.—17.
- 10.—9.
- 11.—Dra. María de Jesús Aguilar Suárez.

- 1.—
- 2.—
- 3.—213.296.
- 4.—Iro. de agosto de 1973.
- 5.—MACDONALD TOBACCO INC. (Canadá).
- 6.—Basada en el Registro canadiense No. 189.088, de fecha 2 de marzo de 1973.
- 7.—

## EXPERT

- 8.—Cigarrillos, cigarrillos tabacos y cigarrillos hechos a máquina.
- 9.—14.
- 10.—34.
- 11.—Ex Agente Oficial, José J. A. Ameller Escobar, y cont. tramitación por la A.O.P.I., Dra. María A. Carrillo.

- 1.—
- 2.—
- 3.—213.304.
- 4.—6 agosto de 1973.
- 5.—YARDLEY & COMPANY LIMITED, (Inglaterra).
- 6.—Basada en el Registro inglés No. 393.793, de fecha 30 de julio de 1961.
- 7.—

## REVERIE

- 8.—Perfumería, incluyendo artículos de tocador, preparaciones para los dientes y el cabello y jabón perfumado; polvos para el cutis.
- 9.—7.
- 10.—3.
- 11.—Ex Agente Oficial, Dr. José A. Lanza Pujadas.

- 1.—
- 2.—
- 3.—213.343.
- 4.—29 agosto de 1973.
- 5.—THE WELCOME FOUNDATION LIMITED, (Inglaterra).
- 6.—Basada en el Registro inglés No. 989.207, de fecha 20 de marzo de 1972.
- 7.—

## BENVENTIN

- 8.—Preparaciones y sustancias farmacéuticas, médicas y veterinarias. Preparación antialérgica.
- 9.—6.
- 10.—5.
- 11.—Dra. María de Jesús Aguilar Suárez.

- 1.—
- 2.—
- 3.—213.346.
- 4.—29 agosto de 1973.
- 5.—FABRILMALLA. S.A., (España).
- 6.—Basada en el Registro español No. 482.606, de fecha 20 de abril de 1966.
- 7.—

## JIMMISS

- 8.—Lencería, corsetería, vestidos, camisas, cuellos, puños y en general confecciones de todas clases, calcetines, medias, prendas de punto y redes.
- 9.—29.
- 10.—25.
- 11.—Dra. María de Jesús Aguilar Suárez.

- 1.—
- 2.—
- 3.—213.351.
- 4.—Iro. septiembre de 1973.
- 5.—UNITED RUM MERCHANTS LIMITED (Inglaterra).
- 6.—Basada en el Registro inglés No. 969.942, de fecha 12 de enero de 1971.
- 7.—

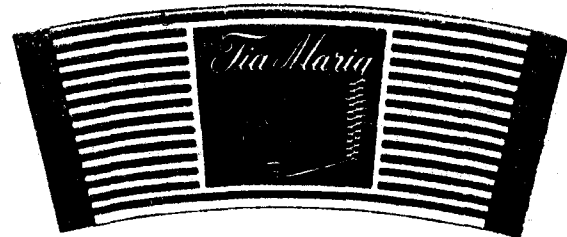

- 8.—Vinos, bebidas espirituosas, licores y cocteles.
- 9.—36.
- 10.—33.
- 11.—Dra. María de Jesús Aguilar Suárez.

- 1.—
- 2.—
- 3.—213.374.
- 4.—12 octubre de 1973.
- 5.—Wm. WRIGLEY JR. COMPANY, (Estados Unidos de Norteamérica).
- 6.—Basada en el Registro norteamericano No. 896.583, de fecha agosto de 11 de 1970.
- 7.—

## SPEAR DENT

- 8.—Confituras incluyendo goma de mascar y dulces.
- 9.—34.
- 10.—30.
- 11.—Dra. María de Jesús Aguilar Suárez.

- 1.—
- 2.—
- 3.—213.385.
- 4.—5 noviembre de 1973.
- 5.—VEB ARZNEIMITTELWERK DRESDEN, (R.D.A.)
- 6.—Basada en el Registro alemán No. 639.527 de fecha 17 de mayo de 1973.
- 7.—

## STAFANAT

- 8.—Restringidores y materiales aislantes para fines dentales.
- 9.—32.
- 10.—5.
- 11.—Dra. María de Jesús Aguilar Suárez.

- 1.—
- 2.—
- 3.—213.404.
- 4.—14 diciembre de 1973.
- 5.—WHIRLPOOL CORPORATION, (ESTADOS UNIDOS DE NORTEAMÉRICA).
- 6.—Basada en el Registro Norteamericano No. 888.976, de fecha 7 de abril de 1970.
- 7.—



- 8.—Disponedores de desperdicios de alimentos, compactadores de desperdicios de alimentos, cocinas eléctricas, hornos eléctricos, topes-cocinas eléctricas, y especialmente máquinas para lavar platos y máquinas para lavar ropa.
- 9.—17.
- 10.—9.
- 11.—Dra. María A. Carrillo de Albornoz Martínez.

- 1.—
- 2.—
- 3.—213.406.
- 4.—14.— diciembre de 1973.
- 5.—WHIRLPOOL CORPORATION, (Estados Unidos de Norteamérica).
- 6.—Basado en el Registro norteamericano No. 888.976, de fecha abril 7 de 1970.
- 7.—

### (IGUAL AL ANTERIOR)

- 8.—Caloríferos, calentadores, bombas de calor, unidades condensadoras, unidades evaporadoras, acondicionadoras de aire, deshumedecedores, humedecedores y especialmente máquinas para secar ropa.
- 9.—26.
- 10.—11.
- 11.—Dra. María A. Carrillo de Albornoz Martínez.

- 1.—
- 2.—
- 3.—213.408
- 4.—22 de diciembre de 1973
- 5.—BODEGAS RIOJA SANTIAGO S.A. (España)
- 6.—Basada en el Registro No. 718.793, de fecha 25 de junio de 1973
- 7.—

## YAGO SANT'GRIA

- 8.—Vinos.
- 9.—36.
- 10.—33.
- 11.—Dra. María A. Carrillo de Albornoz Martínez.

- 1.—
- 2.—
- 3.—213.467.
- 4.—24 enero de 1974.
- 5.—PARKE, DAVIS & COMPANY, (Estados Unidos de Norteamérica).
- 6.—Basada en el Registro norteamericano No. 647.361, de fecha junio 25 de 1957.
- 7.—

## VANQUIN

- 8.—Preparaciones medicinales y farmacéuticas.
- 9.—6.
- 10.—5.
- 11.—Dra. María A. Carrillo de Albornoz Martínez.

- 1.—
- 2.—
- 3.—213.469.
- 4.—29 enero de 1974.
- 5.—ALPS ELECTRIC CO. LTD. (Japón).
- 6.—Basada en el Registro japonés No. 810.700, de fecha marzo 24 de 1969.
- 7.—



- 8.—Sintonizadores de televisión, sintonizadores de radio y todos los demás sintonizadores que se aplican a instrumentos y aparatos eléctricos y electrónicos; registradores variables; capacitadores regulables; interruptores; cabezas magnéticas; cubiertas de cintas; codificadores de CATV y de video incluyendo su modulador y convertidor.
- 9.—17.
- 10.—9.
- 11.—Dra. María A. Carrillo de Albornoz Martínez.

- 1.—
- 2.—
- 3.—213.474.
- 4.—31 enero de 1974.
- 5.—AMP INCORPORATED, (Estados Unidos de Norteamérica).
- 6.—Basada en el Registro norteamericano No. 559.403, de fecha mayo 27 de 1972.
- 7.—

# AMP

- 8.—Herramientas manuales tipo alicates y palancas compuestas y herramientas portátiles operadas neumáticas e hidráulicamente, máquinas herramientas operadas mecánicamente para aplicación a presión de conectores eléctricos y similares, para cortar alambre, para quitarle el alambre al recubrimiento aislante, para cortar pernos roscados, espárragos, y similares, y para estampar alambre, así como estampas de uso múltiple para su utilización en herramientas manuales y mecánicas, y en las máquinas.
- 9.—19.
- 10.—7 y 8.
- 11.—Dra. María A. Carrillo de Albornoz Martínez.

- 1.—
- 2.—
- 3.—213.477.
- 4.—2 febrero de 1974.
- 5.—FARBWERKE HOECHST AKTIENGESELLSCHAFT vormals Meister Lucius & Brüning, domiciliada en Frankfurt/Main, República Federal de Alemania.
- 6.—Basada en el Registro alemán No. 602.160, de fecha 1ro. de octubre de 1968.
- 7.—

# IBARIL

- 8.—Preparaciones farmacéuticas para uso humano y veterinario.
- 9.—6.
- 10.—5.
- 11.—Dra. María A. Carrillo de Albornoz Martínez.

- 1.—
- 2.—
- 3.—213.507.
- 4.—11 febrero de 1974.
- 5.—SAALE GLAS G.m.b.H., (REPÚBLICA DEMOCRÁTICA ALEMANA).
- 6.—Basada en el Registro alemán No. 634.305, de fecha 3 de junio de 1966.
- 7.—

# Uviral

- 8.—Espeuelos portectores para el sol.
- 9.—37.
- 10.—20.
- 11.—Dra. María A. Carrillo de Albornoz Martínez.

- 1.—
- 2.—
- 3.—213.543.
- 4.—28 febrero de 1974.
- 5.—Guerlain Société Anonyme, domiciliada en: 68, avenue des Champs Elysées, Paris.
- 6.—Basada en el Registro francés 197.117, de fecha 28 de diciembre de 1962.
- 7.—

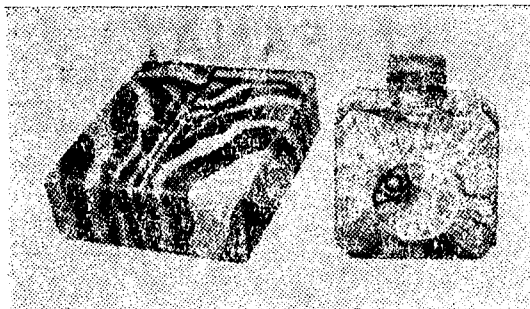

- 8.—Todos los productos de perfumería, jabonería, productos y utensilios de tocador.
- 9.—7.
- 10.—3.
- 11.—Dra. María A. Carrillo de Albornoz Martínez.

- 1.—
- 2.—
- 3.—213.544.
- 4.—28 febrero de 1974.
- 5.—Guerlain Société Anonyme, domiciliada en: 68, avenue des Champs Elysées Paris.
- 6.—Basada en el Registro francés No. 171.336, de fecha 28 de septiembre de 1961.
- 7.—

# VOL DE NUIT

- 8.—Todos los productos de perfumería, jabonería y artículos de tocador.
- 9.—7.
- 10.—3.
- 11.—Dra. María A. Carrillo de Albornoz Martínez.

- 1.—
- 2.—
- 3.—213.545.
- 4.—28 febrero de 1974.
- 5.—Exxon Corporation, una sociedad anónima organizada bajo las leyes del estado de New Jersey, Flemington, New Jersey, con oficina en 1251 avenue of the America, New Jersey, USA.
- 6.—Basada en el Registro norteamericano No. 322.909, de fecha marzo 26 de 1955.
- 7.—

# FLIT

- 8.—Repelentes contra insectos.
- 9.—10.
- 10.—5.
- 11.—Dra. María A. Carrillo de Albornoz Martínez.

- 1.—
- 2.—
- 3.—213.546.
- 4.—28 febrero de 1974.
- 5.—Guerlain Société Anonyme, domiciliada en: 68, avenue des Champs Elysées, París.
- 6.—Basada en el Registro francés No. 213.929, de fecha 31 de octubre de 1963.
- 7.—

## JICKY

- 8.—Todos los productos de perfumería, jabonería y artículos de tocador.
- 9.—7.
- 10.—3.
- 11.—Dra. María A. Carrillo de Albornoz Martínez.

- 1.—
- 2.—
- 3.—213.548.
- 4.—28 febrero de 1974.
- 5.—Exxon Corporation, una sociedad organizada bajo las Leyes del estado de New Jersey, Flemington, New Jersey, con oficinas en 1251 Avenue of the America, New York, New York, USA.
- 6.—Basada en el Registro norteamericano No. 176.408, de fecha 27 de noviembre de 1963.
- 7.—

## ESSO

- 8.—Aceites refinados, semi-refinados, y no refinados, hechos de petróleo, ambos con y sin mezcla de aceites animales, vegetales o minerales, con fines de iluminar, quemar, dar energía, combustible y lubricación, y grasas.
- 9.—1.
- 10.—4.
- 11.—Dra. María A. Carrillo de Albornoz Martínez.

- 1.—
- 2.—
- 3.—213.549.
- 4.—28 febrero de 1974.
- 5.—Imasco Limited, domiciliada en 4, westmount Square, Montreal 216, Province of Quebec, Canadá.
- 6.—Basada en el Registro canadiense No. 173.420, de fecha diciembre 18 de 1970.
- 7.—

## COLTS

- 8.—Tabacos.
- 9.—14.
- 10.—34.
- 11.—Dra. María A. Carrillo de Albornoz Martínez.

- 1.—
- 2.—
- 3.—213.550.
- 4.—28 febrero de 1974.
- 5.—Exxon Corporation; una sociedad anónima organizada bajo las leyes del estado de New Jersey, Flemington, con oficinas en 1251 Avenue of the America, New York, USA.
- 6.—Basada en el Registro norteamericano No. 443.958.
- 7.—

## PARAMINS

- 8.—Compuestos de petróleo en forma diluida y concentrada, consistente en una porción mayor de aceite lubricante de petróleo que contiene sustancias orgánicas agregadas para mejorar o modificar las características de los aceites.
- 9.—1.
- 10.—4.
- 11.—Dra. María A. Carrillo de Albornoz Martínez.

- 1.—
- 2.—
- 3.—213.556.
- 4.—5 marzo de 1974.
- 5.—THE SHERWIN-WILLIAMS COMPANY, (Estados Unidos de Norteamérica).
- 6.—Basada en el Registro norteamericano No. 519.400, de fecha 3 de enero de 1970.
- 7.—



- 8.—Pinturas (en forma listas mezcladas, pastas, o secas); barnices; lacas; tinturas; esmaltes; charoles; capas interiores; rebajadores o reductores; aceites vegetales; pigmentos; resinas sintéticas; tintes, materias de tintes y colores secos; todo para uso en pinturas, lacas, esmaltes, barnices, capas interiores, tinturas y charoles, o en la preparación de los mismos, ceras y pulimentos para superficies de pintura, barniz, esmalte y laca.
- 9.—13.
- 10.—2.
- 11.—Dra. María A. Carrillo de Albornoz Martínez.

- 1.—
- 2.—
- 3.—213.557.
- 4.—5 marzo de 1974.
- 5.—THE SHERWIN-WILLIAMS COMPANY, (Estados Unidos de Norteamérica).
- 6.—Basada en el Registro norteamericano No. 910.334, de fecha marzo 23 de 1971.
- 7.—



- 8.—Capas claras y pigmentadas en la naturaleza de una pintura.
- 9.—13.
- 10.—2.
- 11.—Dra. María A. Carrillo de Albornoz Martínez.

- 1.—
- 2.—
- 3.—213.559.
- 4.—2 marzo de 1974.
- 5.—THE SHERWIN-WILLIAMS COMPANY, (Estados Unidos de Norteamérica).
- 6.—Basada en el Registro norteamericano No. 275.775, de fecha 30 de septiembre de 1970.
- 7.—

# KEM

- 8.—Pintura en forma de pasta, semi-liquida o lista-mezclada, barnices lacas y esmaltes de pinturas conteniendo resinas sintéticas
- 9.—13.
- 10.—2.
- 11.—Dra. María A. Carrillo de Albornoz Martínez.

- 1.—
- 2.—
- 3.—213.560.
- 4.—5 marzo de 1974.
- 5.—THE SHERWIN-WILLIAMS COMPANY, (Estados Unidos de Norteamérica).
- 6.—Basada en el Registro norteamericano No. 203.242, de fecha septiembre 15 de 1965.
- 7.—

# OPEX

- 8.—Lacas y Esmaltes de nitrocelulosa, capas interiores y adelgazadores.
- 9.—13.
- 10.—2.
- 11.—Dra. María A. Carrillo de Albornoz Martínez.

- 1.—
- 2.—
- 3.—213.561.
- 4.—5 marzo de 1974.
- 5.—THE SHERWIN-WILLIAMS COMPANY, (Estados Unidos de Norteamérica).
- 6.—Basada en el Registro norteamericano No. 168.111, de fecha mayo 15 de 1963.
- 7.—

# SWP

- 8.—Pintura (liquida, pasta o semi-pasta), esmaltes de pintura, charoles, barnices, tinturas, lacas, gomas lacas, preparadas, secadoras, aprestadores, aparejos para madera, metal, y otros materiales; ceras preparadas para el terminado de madera, aceites de pinturas, ingredientes de colores, zinc plomado, ltoplomo, plomo blanco (seco y en aceite), plomo rojo, zinc blanco, colores de pigmento seco para usar al hacerse pinturas, incluyendo amarillos, verdes, azules, colores de pulpa y rojos; sacapinturas de pintura y barniz, capas de pinturas para pizarras escolares y similares, masilla en forma de pasta y liquido para usar al glasear, liquidos bronceadores, pintura dorada, esmalte dorado, pintura de aluminio, aceites pulidores, cera pulidora, sisa preparada para uso de pintores, y lechadas.
- 9.—13.
- 10.—2.
- 11.—Dra. María A. Carrillo de Albornoz Martínez.

- 1.—
- 2.—
- 3.—213.567.
- 4.—2 abril de 1974.
- 5.—CARRERAS LIMITED, entidad inglesa con domicilio en Chistopher Martin Road, Basildon, Essex, Inglaterra.
- 6.—Basada en el Registro Inglés No. 693.185, de fecha 20 de octubre de 1971.
- 7.—



- 8.—Tabaco elaborado o en rama.
- 9.—14.
- 10.—34.
- 11.—Dra. María de Jesús Aguilar Suárez.

- 1.—
- 2.—
- 3.—213.570.
- 4.—2 abril de 1974.
- 5.—CARRERAS LIMITED, entidad inglesa, con domicilio en Chistopher Martin Road, Basildon, Essex, Inglaterra.
- 6.—Basada en el Registro inglés No. 996.801, de fecha 12 de agosto de 1972.
- 7.—

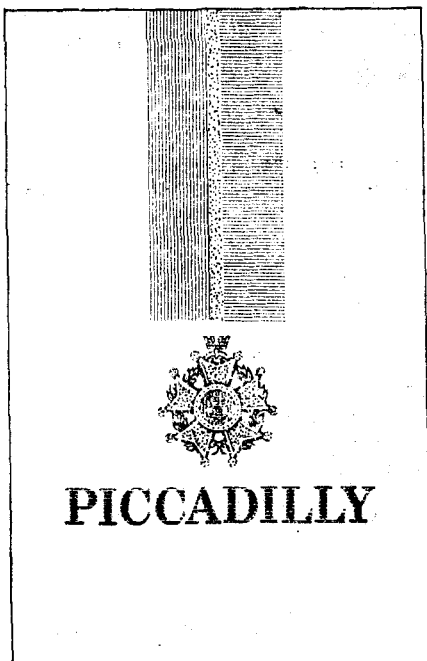

- 8.—Cigarrillos, tabaco y tabaco torcido.
- 9.—14.
- 10.—34.
- 11.—Dra. María de Jesús Aguilar Suárez.

- 1.—
- 2.—
- 3.—213.589.
- 4.—15 abril de 1974.
- 5.—N.V. PHILLIPS' GLOEILAMPENFABRIKEN, (Holanda).
- 6.—Basada en el Registro del Benelux No. 320.800, de fecha 1ro. de octubre de 1973.
- 7.—

## UNIDATA

- 8.—Muebles, gabinetes y cremalleras de sujetar y mantener tarjetas registradoras.
- 9.—25.
- 10.—20.
- 11.—Dra. María de Jesús Aguilar Suárez.

- 1.—
- 2.—
- 3.—213.590.
- 4.—15 abril de 1974.
- 5.—N.V. PHILLIPS' GLOEILAMPENFABRIKEN (Holanda).
- 6.—Basada en el Registro del Benelux No. 320.800, de fecha 1 de octubre de 1973.
- 7.—

(IGUAL AL ANTERIOR)

- 8.—Papel y artículos de papel no incluidos en otras clases; impresos, periódicos y revistas, publicaciones periódicas, libros, tarjetas, láminas, modelos, placas, panfletos, folletos, foldera, carteles, libros de memorandum, catálogos; efectos de escritorio y de escribir; cintas registradoras de papel; artículos y efectos de escritorio y de escribir (excepto muebles), máquinas de escribir y equipos de escribir; equipos de oficina; materiales para la instrucción y la enseñanza (excepto aparatos, piezas y accesorios de los efectos anteriormente referidos, no incluidos en otras clases.
- 9.—28.
- 10.—16.
- 11.—Dra. María A. Carrillo de Albornoz Martínez.

- 1.—
- 2.—
- 3.—213.625.
- 4.—27 abril de 1974.
- 5.—RAMÓN RIBA VILADROSA, (España).
- 6.—Basada en el Registro español No. 727.996, de fecha 11 de octubre de 1973.
- 7.—

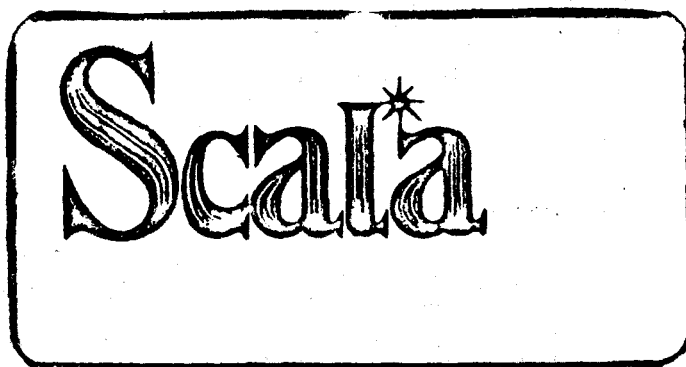

- 8.—Papel y artículos de papel, cartón y artículos de cartón, material impreso, hojas de información, hojas de papel con membrete, facturas, exhibiciones y material de publicidad, programas, carteles, boletines, folletos, efectos de escritorios, barajas, letreros, cartas de menú.
- 9.—28.
- 10.—16.
- 11.—Dra. María de Jesús Aguilar Suárez.

- 1.—
- 2.—
- 3.—213.626.
- 4.—27 abril de 1974.
- 5.—THE SERWIN-WILLIAMS COMPANY, (Estados Unidos de Norteamérica).
- 6.—Basada en el Registro norteamericano No. 732.382, de fecha junio 5 de 1962.
- 7.—

## SUPER KEM-TONE

- 8.—Pinturas.
- 9.—13.
- 10.—2.
- 11.—Dra. María de Jesús Aguilar Suárez.

- 1.—
- 2.—
- 3.—213.627.
- 4.—27 abril de 1974.
- 5.—Chloride Group Limited, (Inglaterra).
- 6.—Basada en el Registro inglés No. 671.733, de fecha 6 de agosto de 1969.
- 7.—

## CHLORIDE

- 8.—Acumuladores eléctricos.
- 9.—17.
- 10.—9.
- 11.—Dra. María de Jesús Aguilar Suárez.

- 1.—
- 2.—
- 3.—213.631.
- 4.—27 abril de 1974.
- 5.—Wm. Wrigley, Jr., Company (Estados Unidos de Norteamérica).
- 6.—Basada en el Registro norteamericano No. 753.057, de fecha 16 de julio de 1963.
- 7.—

## FREEDENT

- 8.—Goma de mascar.
- 9.—34.
- 10.—30.
- 11.—Dra. María de Jesús Aguilar Suárez.

- 1.—
- 2.—
- 3.—213.637-A.
- 4.—8 mayo de 1974.
- 5.—EXPORTADORA DEL CARIBE, domiciliada en Ensenada de Pote y Ensenada de Atarés, Habana, Cuba.
- 6.—
- 7.—



- 8.—Pescado, langosta, langostinos, camarones y mariscos de concha en conserva y congelados.
- 9.—34.
- 10.—29.
- 11.—Dra. María A. Carrillo de Albornoz Martínez.

- 1.—
- 2.—
- 3.—213.653.
- 4.—14 mayo de 1974.
- 5.—HOFFMANN-LA ROCHE PRODUCTS LIMITED, (BERMUDA).
- 6.—Basada en el Registro de Bermuda No. 5787 de fecha 13 de noviembre de 1967.
- 7.—

## CORALVA

- 8.—Sustancias químicas preparadas para usar en medicina y farmacia.
- 9.—6.
- 10.—5.
- 11.—Dra. María de Jesús Aguilar Suárez.

- 1.—
- 2.—
- 3.—213.654.
- 4.—4 mayo de 1974.
- 5.—HOFFMANN-LA ROCHE PRODUCTS LIMITED, (BERMUDA).
- 6.—Basada en el Registro de Bermuda No. 5.761, de fecha 13 de noviembre de 1967.
- 7.—

## ALVACOR

- 8.—Sustancias químicas preparadas para usar en medicina y farmacia.
- 9.—6.
- 10.—5.
- 11.—Dra. María A. de Jesús Aguilar Suárez.

- 1.—
- 2.—
- 3.—213.658.
- 4.—17 mayo de 1974.
- 5.—INDUSTRIE PIRELLI S.p.A., (Italia).
- 6.—Basada en la Declaración Jurada No. 1.439, de fecha 27 de abril de 1974.
- 7.—

# PIRELLI

- 8.—Cables, gomas neumáticas y artículos de goma.
- 9.—16.
- 10.—12.
- 11.—Dra. María de Jesús Aguilar Suárez.

- 1.—
- 2.—
- 3.—213.670.
- 4.—23 mayo de 1974.
- 5.—Y-TEX CORPORATION (Estados Unidos de Norteamérica).
- 6.—Basada en el Registro norteamericano No. 881.105, de fecha noviembre 25 de 1969.
- 7.—

# LONE STAR

- 8.—Marbetes de Animales.
- 9.—37.
- 10.—8.
- 11.—Dra. María de Jesús Aguilar Suárez.

- 1.—
- 2.—
- 3.—213.691.
- 4.—29 mayo de 1974.
- 5.—Automóviles Utilitarios, S.A., (España).
- 6.—Basada en el Registro español No. 572.462, de fecha 19 abril de 1971.
- 7.—

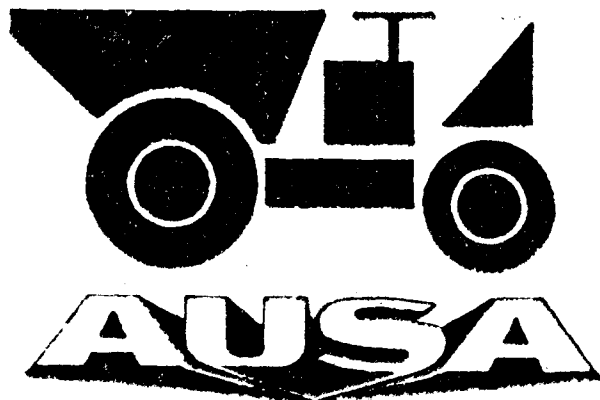

- 8.—Vehículos de todas clases.
- 9.—16.
- 10.—12.
- 11.—Dra. María de Jesús Aguilar Suárez.

- 1.—
- 2.—
- 3.—213.716.
- 4.—11 junio de 1974.
- 5.—Imperial Chemical Industries Limited, Imperial Chemical House, (Inglaterra \*).
- 6.—Basada en el Registro inglés No. 667.309, de fecha 27 de febrero de 1969.
- 7.—

# MYSOLINE

- 8.—Sustancias farmacéuticas para uso humano y veterinario; sustancias sanitarias y desinfectantes pero no incluyendo preparaciones medicinales para el cabello o cualesquiera artículos de la misma descripción como preparaciones medicinales para el cabello.
- 9.—6.
- 10.—5.
- 11.—Dra. María de Jesús Aguilar Suárez.

- 1.—
- 2.—
- 3.—213.717.
- 4.—11 junio de 1974.
- 5.—PLANT PROTECTION LIMITED, Imperial Chemical House, (Inglaterra).
- 6.—Basada en el Registro inglés No. 873.256, de fecha 16 de diciembre de 1971.
- 7.—

# PREEGLONE

- 8.—Insecticidas, fungicidas, herbicidas, preparaciones para deshierbar, y preparaciones químicas para desecar o defoliar plantas.
- 9.—10.
- 10.—5.
- 11.—Dra. María de Jesús Aguilar Suárez.

- 1.—
- 2.—
- 3.—213.720.
- 4.—11 junio de 1974.
- 5.—Imperial Chemical Industries Limited, Imperial Chemical House, (Inglaterra).
- 6.—Basada en el Registro inglés No. 677.915, de fecha 16 de marzo de 1970.
- 7.—

# AVLOSULFON

- 8.—Respecto a sulfonas, siendo sustancias farmacéuticas para uso humano y uso veterinario.
- 9.—6.
- 10.—5.
- 11.—Dra. María de Jesús Aguilar Suárez.

- 1.—
- 2.—
- 3.—213.721.
- 4.—11 junio de 1974.
- 5.—WN. WRIGLEY JR. COMPANY, (Estados Unidos de Norteamérica).
- 6.—Basada en el Registro norteamericano No. 799.973, de fecha diciembre 7 de 1965.
- 7.—



- 8.—Goma de mascar.
- 9.—34.
- 10.—30.
- 11.—Dra. María de Jesús Aguilar Suárez.

- 1.—
- 2.—
- 3.—213.723.
- 4.—11 junio de 1974.
- 5.—Imperial Chemical Industries Limited, Imperial Chemical House, (Inglaterra).
- 6.—Basada en el Registro inglés No. 761.023, de fecha 3 de enero de 1964.
- 7.—

## DICTYCIDÉ

- 8.—Sustancias farmacéuticas para uso humano y para uso veterinario.
- 9.—6.
- 10.—5.
- 11.—Dra. María de Jesús Aguilar Suárez.

- 1.—
- 2.—
- 3.—213.724.
- 4.—11 junio de 1974.
- 5.—PLANT PROTECTION LIMITED, of Imperial Chemical House, (Inglaterra).
- 6.—Basada en el Registro inglés 958.294, de fecha 16 de abril de 1970.
- 7.—

## ACTELLIC

- 8.—Insecticidas, fungicidas, herbicidas, preparaciones para deshierbar y preparaciones químicas para desecar y defoliar plantas en crecimiento.
- 9.—10.
- 10.—5.
- 11.—Dra. María de Jesús Aguilar Suárez.

- 1.—
- 2.—
- 3.—213.725.
- 4.—11 junio de 1974.
- 5.—BAUCH & LOMB INCORPORATED, (Estados Unidos de Norteamérica).
- 6.—Basada en el Registro norteamericano No. 972.127, de fecha 6 de noviembre de 1973.
- 7.—

## SOFLENS

- 8.—Fracos atomizadores para solución salina.
- 9.—2.
- 10.—21.
- 11.—Dra. María de Jesús Aguilar Suárez.

- 1.—
- 2.—
- 3.—213.726.
- 4.—11 junio de 1974.
- 5.—PLANT PROTECTION LIMITED, IMPERIAL CHEMICAL HOUSE, (Inglaterra).
- 6.—Basada en el Registro inglés No. 938.795, de fecha 26 de febrero de 1969.
- 7.—

## MILCURB

- 8.—Insecticidas, fungicidas, herbicidas, preparaciones para deshierbar y preparaciones químicas para desecar y defoliar plantas.
- 9.—10.
- 10.—5.
- 11.—Dra. María de Jesús Aguilar Suárez.

- 1.—
- 2.—
- 3.—213.727.
- 4.—11 junio de 1974.
- 5.—PLANT PROTECTION LIMITED, Of Imperial Chemical House, (Inglaterra).
- 6.—Basada en el Registro inglés No. 870.947, de fecha 28 de octubre de 1971.
- 7.—

## REGLONE

- 8.—Herbicidas y preparaciones químicas para desecar o defoliar plantas de cosechas.
- 9.—10.
- 10.—5.
- 11.—Dra. María de Jesús Aguilar Suárez.

- 1.—
- 2.—
- 3.—213.731.
- 4.—12 junio de 1974.
- 5.—COLT INDUSTRIES OPERATING CORP. (Estados Unidos de Norteamérica).
- 6.—Basada en el Registro norteamericano No. 410.887, de fecha 26 de diciembre de 1964.
- 7.—

## FAIRBANKS-MORSE

- 8.—Generadores eléctricos, motores eléctricos, plantas de alumbrado domésticos y magnetos.
- 9.—17.
- 10.—9.
- 11.—Dra. María de Jesús Aguilar Suárez.

- 1.—
- 2.— *ga*
- 3.—213.740.
- 4.—14 junio de 1974.
- 5.—MATSUSHITA ELECTRIC INDUSTRIAL CO., Ltd, (Japón).
- 6.—Basada en el Registro japonés No. 939.596, de fecha 4 de diciembre de 1971.
- 7.—

## PANA-COLOR

- 8.—Máquinas y aparatos eléctricos (exceptuando los bombillos eléctricos e instrumentos de alumbrado sin color); máquinas y aparatos de comunicación eléctrica (exceptuando equipos monocromáticos de transmitir y recibir televisión); máquinas y aparatos electrónicos (exceptuando los que pertenecen a la categoría de máquinas y aparatos médicos), materiales eléctricos.
- 9.—17.
- 10.—9.
- 11.—Dra. María de Jesús Aguilar Suárez.

## CERTIFICADOS DE MARCAS CONCEDIDAS

- 1.—110.383.
- 2.—marzo de 1974.
- 3.—210.561.
- 4.—20 septiembre de 1969.
- 5.—AIWA KABUSHIKI KHAISA, comerciando también como (AIWA CO. LTD.), establecida 2-3, 5 chome. Sotokanda Chiyoda-Ku, Tokio, Japón.
- 6.—Basada en el Registro japonés No. 797.998, de fecha 14 de noviembre de 1968.
- 7.—

**"AIWA"**

- 8.—Microfonos, altos parlantes, tocadiscos y cintas grabadoras de sonido.
- 9.—27.
- 10.—9.
- 11.—Dr. Amaury Noris Rodriguez, y cont. tramitación por la Agente Oficial, Dra. María A. Carrillo de Albornoz Martínez.

- 1.—110.384.
- 2.—12 de marzo de 1974.
- 3.—210.801.
- 4.—29 enero de 1970.
- 5.—WARENZEICHENVERBAND ELEKTROGERATE, entidad colectiva, establecida en Eisenacher Strasse 72, Leipzig, República Democrática Alemana.
- 6.—Basada en el Registro alemán No. 636.669, de fecha 23 abril de 1969.
- 7.—

MARCA COLECTIVA  
**"AXALECTRIC"**

(SEGÚN DISEÑO)

- Ver diseño en el Boletín del cuarto trimestre de 1971.
- 8.—Aparatos de Refrigeración eléctricos, mecánicos o de otras clases para uso doméstico, industrial o comercial.
  - 9.—24.
  - 10.—11.
  - 11.—Ing. Mario E. Roche y cont. tramitación por la Agente Oficial, Dra. María A. Carrillo de Albornoz Martínez.

- 1.—110.385.
- 2.—12 marzo de 1974.
- 3.—210.802.
- 4.—29 enero de 1970.
- 5.—WARENZEICHENVERBAND ELEKTROGERATE, entidad colectiva, establecida en Eisenacher Strasse 72, Leipzig, República Democrática Alemana.
- 6.—Basada en el Registro alemán No. 636.669, de fecha 23 de abril de 1969.
- 7.—

MARCA COLECTIVA  
**"AXALECTRIC"**

(SEGÚN DISEÑO)

- Ver diseño en el Boletín del cuarto trimestre de 1971.
- 8.—Soldadores; aparatos de iluminación, calefacción, ventilación y de aire acondicionado.
  - 9.—26.
  - 10.—11.
  - 11.—Ing. Mario E. Roche, y cont. tramitación por la Agente Oficial, Dra. María A. Carrillo de Albornoz Martínez.

- 1.—110.386.
- 2.—12 marzo de 1974.
- 3.—210.803.
- 4.—29 enero de 1970.
- 5.—WARENZEICHENVERBAND ELEKTROGERATE, entidad colectiva, establecida en Eisenacher Strasse 72, Leipzig, República Democrática Alemana.
- 6.—Basada en el Registro alemán No. 636.669, de fecha 23 de abril de 1969.
- 7.—

MARCA COLECTIVA  
**"AXALECTRIC"**

(SEGÚN DISEÑO)

- Ver diseño en el Boletín del cuarto trimestre de 1971.
- 8.—Instrumentos electroacústicos, aparatos para registrar y reproducir sonido.
  - 9.—27.
  - 10.—15.
  - 11.—Ing. Mario E. Roche, y cont. tramitación por el Agente Oficial, Dra. María A. Carrillo de Albornoz Martínez.

- 1.—110.387.
- 2.—12 marzo de 1974.
- 3.—210.804.
- 4.—29 enero de 1970.
- 5.—WARENZEICHENVERBAND ELEKTROGERATE, establecida en Eisenacher Strasse 72, Leipzig, República Democrática Alemana.
- 6.—Basada en el Registro alemán No. 636.669, de fecha 23 de abril de 1969.
- 7.—

MARCA COLECTIVA  
**"AXALECTRIC"**

(SEGÚN DISEÑO)

- Ver el diseño en el Boletín del cuarto trimestre de 1971.
- 8.—Dispositivos eléctricos para uso interno y externo de los vehículos, aparatos de crianza, artículos de uso personal y casero.
  - 9.—37.
  - 10.—12 y 21.
  - 11.—Ing. Mario E. Roche y cont. tramitación por la Agente Oficial, Dra. María A. Carrillo de Albornoz Martínez.

- 1.—110.388.
- 2.—12 marzo de 1974.
- 3.—210.805.
- 4.—29 enero de 1970.
- 5.—WARENZEICHENVERBAND ELEKTROGERATE, una entidad colectiva, establecida en Eisenacher Strasse 72, Leipzig, República Democrática Alemana.
- 6.—Basada en el Registro alemán No. 636.668, de fecha 23 de octubre de 1968.
- 7.—

MARCA COLECTIVA  
**"AXALECTRA"**

(SEGÚN DISEÑO)

- Ver diseño en el Boletín del cuarto trimestre de 1971.
- 8.—Artículos para higiene personal y cosméticos.
  - 9.—7.
  - 10.—3.
  - 11.—Ing. Mario E. Roche, y cont. tramitación por la Agente Oficial Dra. María A. Carrillo de Albornoz Martínez.

- 1.—110.389.
- 2.—12 marzo de 1974.
- 3.—210.806.
- 4.—29 enero de 1970.
- 5.—WARENZEICHENVERBAND ELEKTROGERATE, entidad colectiva, establecida en Eisenacher Strasse 72, Leipzig, República Democrática Alemana.
- 6.—Basada en el Registro alemán No. 636.668, de fecha 23 octubre de 1968.

7.—  
MARCA COLECTIVA  
"AXALECTRA"  
(SEGÚN DISEÑO)

Ver diseño en el Boletín del cuarto trimestre de 1971.

- 8.—Aparatos para lavado en seco y húmedo para la ropa, sus accesorios; aparatos para pulir pisos, ya sean de uso doméstico e industrial, plantas e implementos para suministrar agua y dispositivos y aparatos sanitarios de uso doméstico para la higiene, la limpieza y la cocina, no eléctricos, e instalaciones de lavandería.
- 9.—11.
- 10.—11 y 21.
- 11.—Ing. Mario E. Roche, y cont. tramitación por la Agente Oficial, Dra. María A. Carrillo de Albornoz Martínez.

- 1.—110.390.
- 2.—12 marzo de 1974.
- 3.—210.807.
- 4.—29 enero de 1970.
- 5.—WARENZEICHENVERBAND ELEKTROGERATE, entidad colectiva, establecida en Eisenacher Strasse 72, Leipzig, República Democrática Alemana.
- 6.—Basada en el Registro alemán No. 636.668, de fecha 23 de octubre de 1968.

7.—  
MARCA COLECTIVA  
"AXALECTRA"  
(SEGÚN DISEÑO)

Ver diseño en el Boletín del Cuarto trimestre de 1971.

- 8.—Rociadores portátiles para control de insectos, generador de vapor, aparatos para labrar la tierra y sus accesorios, como implementos agrícolas.
- 9.—12.
- 10.—8.
- 11.—Ing. Mario E. Roche, y cont. tramitación por la Agente Oficial, Dra. María A. Carrillo de Albornoz Martínez.

- 1.—110.391.
- 2.—12 marzo de 1974.
- 3.—210.808.
- 4.—29 enero de 1970.
- 5.—WARENZEICHENVERBAND ELEKTROGERATE, entidad colectiva, establecida en Eisenacher Strasse 72, Leipzig, República Democrática Alemana.
- 6.—Basada en el Registro Alemán No. 636.668, de fecha 23 de octubre de 1968.

7.—  
MARCA COLECTIVA  
"AXALECTRA"  
(SEGÚN DISEÑO)

Ver diseño en el Boletín del cuarto trimestre de 1971.

- 8.—Herramientas y accesorios operados eléctricamente, tales como barrenas, destornilladores, máquina para amolar, sierras, aparatos de punzonar, tijeras mecánicas o cizallas, punzones, fresadoras, cepillos, terrajas mecánicas, portataladros, cajas de herramientas, bloques de sujeción, ejes flexibles, martillos eléctricos, aparatos eléctricos para labores de tierra, a saber: azadas rotatorias, segadoras eléctricas, así como vibradores de árboles, aparatos eléctricos para recortar plantas, a saber: segadoras de césped, tijeras para setos, tijeras para podar y cortadoras de árboles, tijeras de esquila.

- 9.—19.
- 10.—8.
- 11.—Ing. Mario E. Roche, y cont. tramitación por la Agente Oficial, Dra. María A. Carrillo de Albornoz Martínez.

- 1.—110.392.
- 2.—12 marzo de 1974.
- 3.—210.810.
- 4.—29 enero de 1970.
- 5.—WARENZEICHENVERBAND ELEKTROGERATE, entidad colectiva, establecida en Eisenacher Strasse 72, Leipzig, República Democrática Alemana.
- 6.—Basada en el Registro alemán No. 636.668, de fecha 23 de octubre de 1968.

7.—  
MARCA COLECTIVA  
"AXALECTRA"  
(SEGÚN DISEÑO)

Ver diseño en el Boletín del cuarto trimestre de 1971.

- 8.—Soldadores; aparatos de iluminación, calefacción, ventilación y de aire acondicionado.
- 9.—26.
- 10.—11.
- 11.—Ing. Mario E. Roche y cont. tramitación por la Agente Oficial, Dra. María A. Carrillo de Albornoz Martínez.

- 1.—110.393.
- 2.—12 marzo de 1974.
- 3.—210.811.
- 4.—29 enero de 1970.
- 5.—WARENZEICHENVERBAND ELEKTROGERATE, entidad colectiva, establecida en Eisenacher Strasse 72, Leipzig, República Democrática Alemana.
- 6.—Basada en el Registro alemán No. 636.668, de fecha 23 de octubre de 1968.

7.—  
MARCA COLECTIVA  
"AXALECTRA"  
(SEGÚN DISEÑO)

Ver diseño en el Boletín del cuarto trimestre de 1971.

- 8.—Instrumentos electroacústicos, aparatos para registrar y reproducir sonidos.
- 9.—27.
- 10.—15.
- 11.—Ing. Mario E. Roche y cont. tramitación por la Agente Oficial, Dra. María A. Carrillo de Albornoz Martínez.

- 1.—110.394.
- 2.—13 marzo de 1974.
- 3.—211.614.
- 4.—28 abril de 1971.
- 5.—ILFORD LIMITED, establecida en Ilford, Essex, Inglaterra.
- 6.—Basada en el Registro inglés No. 699.714, de fecha 11 de julio de 1970.
- 7.—

### "PHENIDONE"

- 8.—Productos químicos para la fotografía.
- 9.—1.
- 10.—1.
- 11.—Ex Agente Oficial, José J. A. Ameller Escobar.

- 1.—110.395.
- 2.—13 marzo de 1974.
- 3.—211.690.
- 4.—7 junio de 1971.
- 5.—MACDONALD TOBACCO INC, establecida en Place d'Armes, Montreal 126, Quebec, Canadá.
- 6.—Basada en la Declaración Jurada No. 201, de fecha 13 de septiembre de 1971.
- 7.—

### HOMBRES

- 8.—Cigarrillos, tabacos y productos de tabaco.
- 9.—14.
- 10.—34.
- 11.—Ex Agente Oficial, J. A. Ameller Escobar.

- 1.—110.396.
- 2.—13 marzo de 1974.
- 3.—211.708.
- 4.—16 mayo de 1971.
- 5.—R. J. REYNOLDS TOBACCO COMPANY, del estado de New Jersey, establecida en Main & Fourth Streets, Winston-Salem, North Carolina, 27101, Estados Unidos de Norteamérica.
- 6.—Basada en el Registro estadounidense No. 784.715, de fecha 9 de febrero de 1965.
- 7.—

### "VANTAGE"

- 8.—Cigarrillos.
- 9.—14.
- 10.—34.
- 11.—Dra. María A. Carrillo de Albornoz Martínez.

- 1.—110.397.
- 2.—13 marzo de 1974.
- 3.—211.539.
- 4.—19 marzo de 1971.
- 5.—A. W. FABER-CASTELL, establecida en 8504 Stein del Nüremberg, República Federal de Alemania.
- 6.—Basada en el Registro alemán No. 23.891, de fecha 14 de octubre de 1966.
- 7.—

### "A. W. FABER"

- 8.—Lápices, lápices de colores, lápices, patente, lápices de goma, creyones, pizarras, reglas, escalas, ángulos, escuadras, cabos de pluma, gomas de borrar, tabletas de goma, papel para dibujar, papel para escribir, tintes, tinta de la China, cola, plumas para escribir, libros para apuntes, cajas para plumas, trapos para limpiar, papeleras, plumeros, plegadores, cuchillas para borrar, corta-lápices y limas para sacar puntas.
- 9.—28.
- 10.—16.
- 11.—Ex Agente Oficial, Adolfo González Rodríguez.

- 1.—110.398.
- 2.—13 marzo de 1974.
- 3.—211.573.
- 4.—7 abril de 1971.
- 5.—CONSERVAS ANTONIO ALONSO. S.L., establecida en García Barbón No. 107, Vigo, España.
- 6.—Basada en el Registro español No. 69.388, de fecha 20 de septiembre de 1968.
- 7.—

### "ALBATROS"

- 8.—Conservas de pescado.
- 9.—34.
- 10.—29.
- 11.—Ex Agente Oficial, Adolfo González Rodríguez.

- 1.—110.399.
- 2.—13 marzo de 1974.
- 3.—211.840.
- 4.—12 agosto de 1971.
- 5.—CARRERAS LIMITED, establecida en Christopher Martin Road, Basildon, Essex, Inglaterra.
- 6.—Basada en el Registro inglés No. 50.494, de fecha 23 de enero de 1970.
- 7.—

### "LE GRAND PRIX"

- 8.—Tabaco manufacturado.
- 9.—14.
- 10.—34.
- 11.—Ex Agente Oficial, Adolfo González Rodríguez.

- 1.—110.400.
- 2.—13 marzo de 1974.
- 3.—211.871.
- 4.—26 agosto de 1971.
- 5.—MARCEL BICH, de nacionalidad francesa, domiciliado en 80 Rue de Chézy, 92 Neuilly sur Seine.
- 6.—Basada en el Registro francés, No. 114.379, de fecha 30 de abril de 1971.
- 7.—

### "BIC"

(SEGÚN DISEÑO)

- Ver diseño en el Boletín del cuarto trimestre de 1971.
- 8.—Encendedores, encendedores de gas, sus recargas y accesorios, artículos para fumadores.
  - 9.—37.
  - 10.—34.
  - 11.—Ex Agente Oficial, José J. A. Ameller Escobar.

- 1.—110.401.
- 2.—13 marzo de 1974.
- 3.—211.872.
- 4.—26 agosto de 1971.
- 5.—SOCIÉTÉ DES USINES CHIMIQUES RHONE, POULENC, establecida en 22, Avenue Montaigne, Paris 8e, Francia.
- 6.—Basada en el Registro francés No. 804.763, de fecha 20 de octubre de 1970.
- 7.—

### "PIPORTYL"

- 8.—Productos farmacéuticos y veterinarios.
- 9.—6.
- 10.—5.
- 11.—Ex Agente Oficial, José J. A. Ameller y Escobar.

- 1.—110.402.
- 2.—13 marzo de 1974.
- 3.—211.887.
- 4.—3 septiembre de 1971.
- 5.—INDUSTRIAS VALLS S.A., establecida en Avenida Balmes 14, Igualada, Barcelona, (España).
- 6.—Basada en el Registro español No. 494.007, de fecha 15 de octubre de 1968.
- 7.—

### "POINT BLANC"

- 8.—Calcetines y medias.
- 9.—29.
- 10.—25.
- 11.—Ex Agente Oficial, José J. A. Ameller Escobar.

- 1.—110.403.
- 2.—13 marzo de 1974.
- 3.—211.888.
- 4.—3 septiembre de 1971.
- 5.—INDUSTRIAS VALLS, S.A., establecida en Avenida Balmes 14, Igualada, Barcelona, (España).
- 6.—Basada en el Registro español No. 494.007, de fecha 15 de octubre de 1968.
- 7.—

### "POINT BLANC"

- 8.—Géneros de punto en piezas.
- 9.—31.
- 10.—24.
- 11.—Ex Agente Oficial, José J. A. Ameller Escobar.

- 1.—110.404.
- 2.—13 marzo de 1974.
- 3.—211.936.
- 4.—16 septiembre de 1971.
- 5.—GINI INTERNATIONAL LIMITED, organizada y existentes bajo las leyes de la provincia de Ontario, Canadá, establecida en 2201 Main Street, Evanston, Illinois, Estados Unidos de Norteamérica.
- 6.—Basada en el Registro de Canadá No. 112.583 de fecha 19 de diciembre de 1958.
- 7.—

### "SUN DROP"

- 8.—Extractos saboreantes y siropes saboreantes y concentrados usados en la fabricación de bebidas refrescantes.
- 9.—33.
- 10.—32.
- 11.—Ex Agente Oficial, Adolfo González Rodríguez.

- 1.—110.405.
- 2.—13 marzo de 1974.
- 3.—212.020.
- 4.—14 octubre de 1971.
- 5.—COMPAGNIE NATIONALE AIR FRANCE, establecida en 1, Square Max Hymans, Paris, 15eme, Francia.
- 6.—Basada en el Registro francés No. 113.549, de fecha 15 de abril de 1971.
- 7.—

### "MERIDIEN"

(SEGÚN DISEÑO)

Ver diseño en el Boletín del cuarto trimestre de 1971.

- 8.—Hoteles, dirección de hoteles, locación de cuartos, restaurant.
- 9.—37.
- 10.—35.
- 11.—Ex Agente Oficial, José J. A. Ameller Escobar.

- 1.—110.406.
- 2.—14 marzo de 1974.
- 3.—212.023.
- 4.—15 octubre de 1971.
- 5.—COMPAGNIE INTERNATIONALE POUR L'INFORMATIQUE, establecida en 68, Route de Versailles, Louveciennes (78) Francia.
- 6.—Basada en el Registro francés No. 113096/821.120, de fecha 5 de abril de 1971.
- 7.—

### "MITRA"

- 8.—Aparatos utensilios, dispositivos y equipo para calcular, recibir, almacenar, convertir, procesar y transmitir datos; computadoras, equipo periférico para computadoras; tarjetas, bandas y cintas magnéticas, tarjetas punchadas, bandas y cintas, programas para computadoras.
- 9.—28.
- 10.—9.
- 11.—Ex Agente Oficial, Adolfo González Rodríguez.

- 1.—110.407.
- 2.—14 marzo de 1974.
- 3.—212.042.
- 4.—21 octubre de 1971.
- 5.—LESA, LAMPARAS ESPECIALES SOCIEDAD ANÓNIMA, establecida en Atahualpa 320, Córdoba, provincia de Córdoba, República Argentina.
- 6.—Basada en el Registro de Argentina No. 641.277, de fecha 2 de septiembre de 1969.
- 7.—

### "CINDALUX"

- 8.—Carbones, fusibles, bombillas eléctricas, tubos fluorescentes, faroles y proyectores eléctricos para automóviles.
- 9.—17.
- 10.—9.
- 11.—Ex Agente Oficial, José J. A. Ameller.

- 1.—110.408.
- 2.—9 mayo de 1974.
- 3.—208.929.
- 4.—14 junio de 1967.
- 5.—ESTADO CUBANO (EMPRESA DEL CALZADO).
- 6.—
- 7.—

### "BOLERO"

(SEGÚN DISEÑO)

Ver diseño en el 2do. trimestre de 1967.

- 8.—Calzado.
- 9.—30.
- 10.—25.
- 11.—Director de la Empresa Consolidada de las Pielas y sus Derivados, hoy (EMPRESA DEL CALZADO).

- 1.—110.409.
- 2.—9 mayo de 1974.
- 3.—208.930.
- 4.—14 junio de 1967.
- 5.—ESTADO CUBANO (EMPRESA DEL CALZADO).
- 6.—
- 7.—

### "CACIQUE"

- 8.—Calzado.
- 9.—30.
- 10.—25.
- 11.—Director de la Empresa Consolidada de las Pielas y sus Derivados, hoy (EMPRESA DEL CALZADO).

- 1.—110.410.
- 2.—9 mayo de 1974.
- 3.—208.931.
- 4.—14 junio de 1967.
- 5.—ESTADO CUBANO (EMPRESA DEL CALZADO).
- 6.—
- 7.—

**“ANATOMIX”**

(SEGÚN DISEÑO)

Ver diseño en el 2do. trimestre de 1967.

- 9.—30.
- 10.—25.
- 11.—Director de la Empresa Consolidada de las Pielés y sus Derivados, hoy (EMPRESA DEL CALZADO).

- 1.—110.411.
- 2.—9 mayo de 1974.
- 3.—208.932.
- 4.—14 junio de 1967.
- 5.—ESTADO CUBANO (EMPRESA DEL CALZADO).
- 6.—
- 7.—

**“AMIGO”**

(SEGÚN DISEÑO)

Ver diseño en el 2do. trimestre de 1967.

- 8.—Calzado.
- 9.—30.
- 10.—25.
- 11.—Director de la Empresa Consolidada de las Pielés y sus Derivados, hoy (EMPRESA DEL CALZADO).

- 1.—110.412.
- 2.—9 mayo de 1974.
- 3.—208.933.
- 4.—14 junio de 1967.
- 5.—ESTADO CUBANO (EMPRESA DEL CALZADO).
- 6.—
- 7.—

**“ALONDRA”**

(SEGÚN DISEÑO)

Ver diseño en el 2do. trimestre de 1967.

- 8.—Calzado.
- 9.—30.
- 10.—25.
- 11.—Director de la Empresa Consolidada de las Pielés y sus Derivados, hoy (EMPRESA DEL CALZADO).

- 1.—110.413.
- 2.—9 mayo de 1974.
- 3.—208.934.
- 4.—14 junio de 1967.
- 5.—ESTADO CUBANO (EMPRESA DEL CALZADO).
- 6.—
- 7.—

**“FINE”**

(SEGÚN DISEÑO)

Ver diseño en el 2do. trimestre de 1967.

- 8.—Calzado.
- 9.—30.
- 10.—25.
- 11.—Director de la Empresa Consolidada de las Pielés y sus Derivados, hoy (EMPRESA DEL CALZADO).

- 1.—110.414.
- 2.—9 mayo de 1974.
- 3.—208.935.
- 4.—14 junio de 1967.
- 5.—ESTADO CUBANO (EMPRESA DEL CALZADO).
- 6.—
- 7.—

**“GOLIAT”**

- 8.—Calzado.
- 9.—30.
- 10.—25.
- 11.—Director de la Empresa Consolidada de las Pielés y sus Derivados, hoy (EMPRESA DEL CALZADO).

- 1.—110.415.
- 2.—9 mayo de 1974.
- 3.—208.936.
- 4.—14 junio de 1967.
- 5.—ESTADO CUBANO (EMPRESA DEL CALZADO).
- 6.—
- 7.—

**“IVON”**

(SEGÚN DISEÑO)

Ver diseño en el 2do. trimestre de 1967.

- 8.—Calzado.
- 9.—30.
- 10.—25.
- 11.—Director de la Empresa Consolidada de las Pielés y sus Derivados, hoy (EMPRESA DEL CALZADO).

- 1.—110.416.
- 2.—9 mayo de 1974.
- 3.—208.938.
- 4.—14 junio de 1967.
- 5.—ESTADO CUBANO (EMPRESA DEL CALZADO).
- 6.—
- 7.—

**“KARLA”**

- 8.—Calzado.
- 9.—30.
- 10.—25.
- 11.—Director de la Empresa Consolidada de las Pielés y sus Derivados, hoy (EMPRESA DEL CALZADO).

- 1.—110.417.
- 2.—9 mayo de 1974.
- 3.—208.939.
- 4.—14 junio de 1967.
- 5.—ESTADO CUBANO (EMPRESA DEL CALZADO).
- 6.—
- 7.—

**“KIKIRIKI”**

(SEGÚN DISEÑO)

Ver diseño en el 2do trimestre de 1967.

- 8.—Calzado.
- 9.—30.
- 10.—25.
- 11.—Director de la Empresa Consolidada de las Pielés y sus Derivados, hoy (EMPRESA DEL CALZADO).

- 1.—110.418.
- 2.—10 mayo de 1974.
- 3.—208.940
- 4.—14 junio de 1967.
- 5.—ESTADO CUBANO (EMPRESA DEL CALZADO).
- 6.—
- 7.—

**“FESTIVAL”**

(SEGÚN DISEÑO)

Ver diseño en el 2do. trimestre de 1967.

- 8.—Calzado.
- 9.—30.
- 10.—25.
- 11.—Director de la Empresa Consolidada de las pieles y sus Derivados, hoy (EMPRESA DEL CALZADO).

- 1.—110.419.
- 2.—10 mayo de 1974.
- 3.—208.941.
- 4.—14 junio de 1967.
- 5.—ESTADO CUBANO (EMPRESA DEL CALZADO).
- 6.—
- 7.—

**“ENSUEÑO”**

- 8.—Calzado.
- 9.—30.
- 10.—25.
- 11.—Director de la Empresa Consolidada de las Pieles y sus Derivados, hoy (EMPRESA DEL CALZADO).

- 1.—110.420.
- 2.—10 mayo de 1974.
- 3.—208.942.
- 4.—14 junio de 1967.
- 5.—ESTADO CUBANO (EMPRESA DEL CALZADO).
- 6.—
- 7.—

**“De ROSA”**

- 8.—Calzado.
- 9.—30.
- 10.—25.
- 11.—Director de la Empresa Consolidada de las Pieles y sus Derivados, hoy (EMPRESA DEL CALZADO).

- 1.—110.421.
- 2.—10 mayo de 1974.
- 3.—208.943.
- 4.—14 junio de 1967.
- 5.—ESTADO CUBANO (EMPRESA DEL CALZADO).
- 6.—
- 7.—

**“DEBUT”**

(SEGÚN DISEÑO)

Ver diseño en el 2do. trimestre de 1974.

- 8.—Calzado.
- 9.—30.
- 10.—25.
- 11.—Director de la Empresa Consolidada de las Pieles y sus Derivados, hoy (EMPRESA DEL CALZADO).

- 1.—110.422.
- 2.—10 mayo de 1974.
- 3.—208.944.
- 4.—14 junio de 1967.
- 5.—ESTADO CUBANO (EMPRESA DEL CALZADO).
- 6.—
- 7.—

**“D’GALA”**

- 8.—Calzado.
- 9.—30.
- 10.—25.
- 11.—Director de la Empresa Consolidada de las Pieles y sus Derivados, hoy (EMPRESA DEL CALZADO).

- 1.—110.423.
- 2.—10 mayo de 1974.
- 3.—208.945.
- 4.—14 junio de 1967.
- 5.—ESTADO CUBANO (EMPRESA DEL CALZADO).
- 6.—
- 7.—

**“CUMBRE”**

(SEGÚN DISEÑO)

Ver diseño en el 2do. trimestre de 1967.

- 8.—Calzado.
- 9.—30.
- 10.—25.
- 11.—Director de la Empresa Consolidada de las Pieles y sus Derivados, hoy (EMPRESA DEL CALZADO).

- 1.—110.424.
- 2.—10 mayo de 1974.
- 3.—208.946.
- 4.—14 junio de 1967.
- 5.—ESTADO CUBANO (EMPRESA DEL CALZADO).
- 6.—
- 7.—

**“CUBANACAN”**

- 8.—Calzado.
- 9.—30.
- 10.—25.
- 11.—Director de la Empresa Consolidada de las Pieles y sus Derivados, hoy (EMPRESA DEL CALZADO).

- 1.—110.425.
- 2.—10 mayo de 1974.
- 3.—208.948.
- 4.—14 junio de 1967.
- 5.—ESTADO CUBANO (EMPRESA DEL CALZADO).
- 6.—
- 7.—

**“CONSUL”**

(SEGÚN DISEÑO)

Ver diseño en el 2do. trimestre de 1967.

- 8.—Calzado.
- 9.—30.
- 10.—25.
- 11.—Director de la Empresa Consolidada de las Pieles y sus Derivados, hoy (EMPRESA DEL CALZADO).

- 1.—110.426.
- 2.—10 mayo de 1974.
- 3.—208.949.
- 4.—14 junio de 1967.
- 5.—ESTADO CUBANO (EMPRESA DEL CALZADO).
- 6.—
- 7.—

### “CISNE”

(SEGÚN DISEÑO)

Ver el diseño en el 2do. trimestre de 1967.

- 8.—Calzado.
- 9.—30.
- 10.—25.
- 11.—Director de la Empresa Consolidada de las Pielas y sus Derivados, hoy (EMPRESA DEL CALZADO).

- 1.—110.427.
- 2.—10 mayo de 1974.
- 3.—208.950.
- 4.—14 junio de 1967.
- 5.—ESTADO CUBANO (EMPRESA DEL CALZADO).
- 6.—
- 7.—

### “CENTAURO”

- 8.—Calzado.
- 9.—30.
- 10.—25.
- 11.—Director de la Empresa Consolidada de las Pielas y sus Derivados, hoy (EMPRESA DEL CALZADO).

- 1.—110.428.
- 2.—10 mayo de 1974.
- 3.—208.951.
- 4.—14 junio de 1967.
- 5.—ESTADO CUBANO (EMPRESA DEL CALZADO).
- 6.—
- 7.—

### “CAPULLITO”

(SEGÚN DISEÑO)

Ver diseño en el 2do. trimestre de 1967.

- 8.—Calzado.
- 9.—30.
- 10.—25.
- 11.—Director de la Empresa Consolidada de las Pielas y sus Derivados, hoy (EMPRESA DEL CALZADO).

- 1.—110.429.
- 2.—10 mayo de 1974.
- 3.—208.952.
- 4.—14 junio de 1967.
- 5.—ESTADO CUBANO (EMPRESA DEL CALZADO).
- 6.—
- 7.—

### “CAMELIA”

(SEGÚN DISEÑO)

Ver diseño en el segundo trimestre de 1967.

- 8.—Calzado.
- 9.—30.
- 10.—25.
- 11.—Director de la Empresa Consolidada de las Pielas y sus Derivados, hoy (EMPRESA DEL CALZADO).

- 1.—110.430.
- 2.—10 mayo de 1974.
- 3.—208.953.
- 4.—14 junio de 1967.
- 5.—ESTADO CUBANO (EMPRESA DEL CALZADO).
- 6.—
- 7.—

### “BELIMAR”

- 8.—Calzado.
- 9.—30.
- 10.—25.
- 11.—Director de la Empresa Consolidada de las Pielas y sus Derivados, hoy (EMPRESA DEL CALZADO).

- 1.—110.431.
- 2.—10 mayo de 1974.
- 3.—208.954.
- 4.—14 junio de 1967.
- 5.—ESTADO CUBANO (EMPRESA DEL CALZADO).
- 6.—
- 7.—

### “BAMBINO”

(SEGÚN DISEÑO)

Ver diseño en el 2do. trimestre de 1967.

- 8.—Calzado.
- 9.—30.
- 10.—25.
- 11.—Director de la Empresa Consolidada de las Pielas y sus Derivados, hoy (EMPRESA DEL CALZADO).

- 1.—110.432.
- 2.—10 mayo de 1974.
- 3.—208.955.
- 4.—14 junio de 1967.
- 5.—ESTADO CUBANO (EMPRESA DEL CALZADO).
- 6.—
- 7.—

### “LLANERO”

- 8.—Calzado.
- 9.—30.
- 10.—25.
- 11.—Director de la Empresa Consolidada de las Pielas y sus Derivados, hoy (EMPRESA DEL CALZADO).

- 1.—110.433.
- 2.—10 mayo de 1974.
- 3.—208.956.
- 4.—14 junio de 1967.
- 5.—ESTADO CUBANO (EMPRESA DEL CALZADO).
- 6.—
- 7.—

### “MARIPOSA”

(SEGÚN DISEÑO)

Ver en el diseño del 2do. trimestre de 1967.

- 8.—Calzado.
- 9.—30.
- 10.—25.
- 11.—Director de la Empresa Consolidada de las Pielas y sus Derivados, hoy (EMPRESA DEL CALZADO).

- 1.—110.434.
- 2.—10 mayo de 1974.
- 3.—208.957.
- 4.—14 junio de 1967.
- 5.—ESTADO CUBANO (EMPRESA DEL CALZADO).
- 6.—
- 7.—

**“ODETT”**

(SEGÚN DISEÑO)

Ver el diseño del 2do. trimestre de 1967.

- 8.—Calzado.
- 9.—30.
- 10.—25.
- 11.—Director de la Empresa Consolidada de las Pielés y sus Derivados, hoy (EMPRESA DEL CALZADO).

- 1.—110.435.
- 2.—10 mayo de 1974.
- 3.—208.958.
- 4.—14 junio de 1967.
- 5.—ESTADO CUBANO (EMPRESA DEL CALZADO).
- 6.—
- 7.—

**“OLIMPICO”**

(SEGÚN DISEÑO)

Ver diseño en el 2do. trimestre de 1967.

- 8.—Calzado.
- 9.—30.
- 10.—25.
- 11.—Director de la Empresa Consolidada de las Pielés y sus Derivados, hoy, (EMPRESA DEL CALZADO).

- 1.—110.436.
- 2.—10 mayo de 1974.
- 3.—208.960.
- 4.—14 junio de 1967.
- 5.—ESTADO CUBANO (EMPRESA DEL CALZADO).
- 6.—
- 7.—

**“QUERUBIN”**

(SEGÚN DISEÑO)

Ver diseño en el 2do. trimestre de 1967.

- 8.—Calzado.
- 9.—30.
- 10.—25.
- 11.—Director de la Empresa Consolidada de las Pielés y sus Derivados, hoy (EMPRESA DEL CALZADO).

- 1.—110.437.
- 2.—10 mayo de 1974.
- 3.—208.962.
- 4.—14 junio de 1967.
- 5.—ESTADO CUBANO (EMPRESA DEL CALZADO).
- 6.—
- 7.—

**“SOBRINA”**

(SEGÚN DISEÑO)

Ver diseño en el 2do. trimestre de 1967.

- 8.—Calzado.
- 9.—30.
- 10.—25.
- 11.—Director de la Empresa Consolidada de las Pielés y sus Derivados, hoy (EMPRESA DEL CALZADO).

- 1.—110.438.
- 2.—10 mayo de 1974.
- 3.—208.963.
- 4.—14 junio de 1967.
- 5.—ESTADO CUBANO (EMPRESA DEL CALZADO).
- 6.—
- 7.—

**“SELLO AZUL”**

(SEGÚN DISEÑO)

Ver diseño en el 2do. trimestre de 1967.

- 8.—Calzado.
- 9.—30.
- 10.—25.
- 11.—Director de la Empresa Consolidada de las Pielés y sus Derivados, hoy (EMPRESA DEL CALZADO).

- 1.—110.439.
- 2.—10 mayo de 1974.
- 3.—208.964.
- 4.—14 junio de 1967.
- 5.—ESTADO CUBANO (EMPRESA DEL CALZADO).
- 6.—
- 7.—

**“SERRANO”**

(SEGÚN DISEÑO)

Ver diseño en el 2do. trimestre de 1967.

- 8.—Calzado.
- 9.—30.
- 10.—25.
- 11.—Director de la Empresa Consolidada de las Pielés y sus Derivados, hoy (EMPRESA DEL CALZADO).

- 1.—110.440.
- 2.—10 mayo de 1974.
- 3.—208.965.
- 4.—14 junio de 1967.
- 5.—ESTADO CUBANO (EMPRESA DEL CALZADO).
- 6.—
- 7.—

**“SONATA”**

(SEGÚN DISEÑO)

Ver diseño en el 2do. trimestre de 1967.

- 8.—Calzado.
- 9.—30.
- 10.—25.
- 11.—Director de la Empresa Consolidada de las Pielés y sus Derivados, hoy (EMPRESA DEL CALZADO).

- 1.—110.441.
- 2.—10 mayo de 1974.
- 3.—208.966.
- 4.—14 junio de 1967.
- 5.—ESTADO CUBANO (EMPRESA DEL CALZADO).
- 6.—
- 7.—

**“TROCHA”**

- 8.—Calzado.
- 9.—30.
- 10.—25.
- 11.—Director de la Empresa Consolidada de las Pielés y sus Derivados, hoy (EMPRESA DEL CALZADO).

- 1.—110.442.
- 2.—10 mayo de 1974.
- 3.—208.967.
- 4.—14 junio de 1967.
- 5.—ESTADO CUBANO (EMPRESA DEL CALZADO).
- 6.—
- 7.—

### “VINCI”

(SEGÚN DISEÑO)

Ver diseño en el 2do. trimestre de 1967.

- 8.—Calzado.
- 9.—30.
- 10.—25.
- 11.—Director de la Empresa Consolidada de las Pielas y sus Derivados, hoy (EMPRESA DEL CALZADO).

- 1.—110.443.
- 2.—10 mayo de 1974.
- 3.—208.968.
- 4.—14 junio de 1967.
- 5.—ESTADO CUBANO (EMPRESA DEL CALZADO).
- 6.—
- 7.—

### “YUNQUE”

(SEGÚN DISEÑO)

- 8.—Calzado.
- 9.—30.
- 10.—25.
- 11.—Director de la Empresa Consolidada de las Pielas y sus Derivados, hoy (EMPRESA DEL CALZADO).

- 1.—110.444.
- 2.—10 mayo de 1974.
- 3.—208.971.
- 4.—14 junio de 1967.
- 5.—ESTADO CUBANO (EMPRESA DEL CALZADO).
- 6.—
- 7.—

### “ANABEL”

(SEGÚN DISEÑO)

Ver diseño en el 2do. trimestre de 1967.

- 8.—Calzado.
- 9.—30.
- 10.—25.
- 11.—Director de la Empresa Consolidada de las Pielas y sus Derivados, hoy (EMPRESA DEL CALZADO).

- 1.—110.445.
- 2.—10 de mayo de 1974.
- 3.—208.970.
- 4.—14 junio de 1967.
- 5.—ESTADO CUBANO (EMPRESA DEL CALZADO).
- 6.—
- 7.—

### “GACELA”

- 8.—Calzado.
- 9.—30.
- 10.—25.
- 11.—Director de la Empresa Consolidada de las Pielas y sus Derivados, hoy (EMPRESA DEL CALZADO).

- 1.—110.446.
- 2.—11 mayo de 1974.
- 3.—208.973.
- 4.—14 junio de 1967.
- 5.—ESTADO CUBANO (EMPRESA DEL CALZADO).
- 6.—
- 7.—

### “BALON”

- 8.—Calzado.
- 9.—30.
- 10.—25.
- 11.—Director de la Empresa Consolidada de las Pielas y sus Derivados, hoy (EMPRESA DEL CALZADO).

- 1.—110.447.
- 2.—11 mayo de 1974.
- 3.—208.974.
- 4.—14 junio de 1967.
- 5.—ESTADO CUBANO (EMPRESA DEL CALZADO).
- 6.—
- 7.—

### “BUFFALO”

(SEGÚN DISEÑO)

Ver diseño en el Boletín del 2do. trimestre de 1967.

- 8.—Calzado.
- 9.—30.
- 10.—25.
- 11.—Director de la Empresa Consolidada de las Pielas y sus Derivados, hoy (EMPRESA DEL CALZADO).

- 1.—110.448.
- 2.—11 mayo de 1974.
- 3.—207.594.
- 4.—23 marzo de 1966.
- 5.—ESTADO CUBANO (EMPRESA DEL CALZADO).
- 6.—
- 7.—

### “LIS”

(SEGÚN DISEÑO)

Ver diseño en el primer trimestre del boletín de 1966.

- 8.—Calzado para señoras y niños.
- 9.—30.
- 10.—25.
- 11.—Director de la Empresa Consolidada de las Pielas y sus Derivados, hoy (EMPRESA DEL CALZADO).

- 1.—110.449.
- 2.—11 mayo de 1974.
- 3.—207.595.
- 4.—23 marzo de 1966.
- 5.—ESTADO CUBANO (EMPRESA DEL CALZADO).
- 6.—
- 7.—

### “PRIMOR”

(SEGÚN DISEÑO)

Ver diseño en el Boletín del primer trimestre de 1966.

- 8.—Calzado de señoras y niños.
- 9.—30.
- 10.—25.
- 11.—Director de la Empresa Consolidada de las Pielas y sus Derivados, hoy (EMPRESA DEL CALZADO).

- 1.—110.450.
- 2.—25 mayo de 1974.
- 3.—210.047.
- 4.—2 noviembre de 1968.
- 5.—EMPRESA CONSOLIDADA DE JABONERÍA Y PERFUMERÍA, domiciliada en Buenos Aires entre San Julio y Durege, Cerro, La Habana.
- 6.—
- 7.—

### “J P”

(SEGÚN DISEÑO)

Ver diseño en el Boletín del cuarto trimestre de 1969.

- 8.—Perfumería, productos de belleza y tocador, jabones perfumados, cosméticos, dentífricos, artículos para la higiene personal.
- 9.—7.
- 10.—3.
- 11.—Director de la Empresa Consolidada de Jabonería y Perfumería.

- 1.—110.451.
- 2.—27 mayo de 1974.
- 3.—213.030.
- 4.—13 marzo de 1973.
- 5.—EMPRESA CUBANA EXPORTADORA DE ALIMENTOS Y PRODUCTOS VARIOS, comerciando como CUBAEXPORT, con domicilio en la calle 23 No. 55, Vedado, La Habana, Cuba.
- 6.—
- 7.—

### (SIN DENOMINACION)

(SEGÚN DISEÑO)

“figura de giraldilla”

- 8.—Toda clase de bebidas alcohólicas, principalmente licores y ron.
- 9.—36.
- 10.—33.
- 11.—Dra. María A. Carrillo de Albornoz Martínez.

- 1.—110.452.
- 2.—4 junio de 1974.
- 3.—209.637.
- 4.—22 marzo de 1968.
- 5.—ESTADO CUBANO (EMPRESA CONSOLIDADA DE LAS CONFECCIONES TEXTILES DEL MINISTERIO DE LA INDUSTRIA LIGERA) establecida en la calle Empedrado No. 302, décimo piso, La Habana, República de Cuba).
- 6.—
- 7.—

### “VANGUARDIA”

- 8.—Camisas.
- 9.—29.
- 10.—25.
- 11.—Director de la Empresa Consolidada de las Confecciones Textiles.

- 1.—110.453.
- 2.—4 junio de 1974.
- 3.—209.639.
- 4.—22 marzo de 1968.
- 5.—ESTADO CUBANO (EMPRESA CONSOLIDADA DE LAS CONFECCIONES TEXTILES DEL MINISTERIO DE LA INDUSTRIA LIGERA) establecida en la calle Empedrado No. 302, décimo piso, La Habana, República de Cuba).
- 6.—
- 7.—

### “ESTADIUM”

(SEGÚN DISEÑO)

Ver diseño en el Boletín del 2do. trimestre de 1968.

- 8.—Pantalón de sport de joven y niño.
- 9.—29.
- 10.—25.
- 11.—Director de la Empresa Consolidada de las Confecciones Textiles.

- 1.—110.454.
- 2.—4 junio de 1974.
- 3.—209.640.
- 4.—22 marzo de 1968.
- 5.—ESTADO CUBANO (EMPRESA CONSOLIDADA DE LAS CONFECCIONES TEXTILES DEL MINISTERIO DE LA INDUSTRIA LIGERA) establecida en la calle Empedrado No. 302, décimo piso, La Habana, República de Cuba).
- 6.—
- 7.—

### “SILUETA”

(SEGÚN DISEÑO)

Ver diseño en el Boletín del 2do. trimestre de 1968.

- 8.—Ajustadores.
- 9.—29.
- 10.—25.
- 11.— Director de la Empresa Consolidada de las Confecciones Textiles.

- 1.—110.455.
- 2.—5 junio de 1974.
- 3.—209.642.
- 4.—22 marzo de 1968.
- 5.—ESTADO CUBANO (EMPRESA CONSOLIDADA DE LAS CONFECCIONES TEXTILES DEL MINISTERIO DE LA INDUSTRIA LIGERA) establecida en la calle Empedrado No. 302, décimo piso, La Habana, República de Cuba).
- 6.—
- 7.—

### “TROCHA”

- 8.—Camisa y pantalón de trabajo.
- 9.—29.
- 10.—25.
- 11.—Director de la Empresa Consolidada de las Confecciones Textiles.

- 1.—110.456.
- 2.—5 de junio de 1974.
- 3.—209.643.
- 4.—22 marzo de 1968.
- 5.—ESTADO CUBANO (EMPRESA CONSOLIDADA DE LAS CONFECCIONES TEXTILES DEL MINISTERIO DE LA INDUSTRIA LIGERA) establecida en la calle Empedrado No. 302, décimo piso, La Habana, República de Cuba).

6.—  
7.—

### “ESPUMA”

(SEGÚN DISEÑO)

Ver diseño en el Boletín del 2do. trimestre de 1968.

- 8.—Trusas de señora, joven y niña.
- 9.—29.
- 10.—25.
- 11.—Director de la Empresa Consolidada de las Confecciones Textiles.

- 1.—110.457.
- 2.—5 junio de 1974.
- 3.—209.645.
- 4.—22 marzo de 1968.
- 5.—ESTADO CUBANO (EMPRESA CONSOLIDADA DE LAS CONFECCIONES TEXTILES DEL MINISTERIO DE LA INDUSTRIA LIGERA) establecida en la calle Empedrado No. 302, décimo piso, La Habana, República de Cuba).

6.—  
7.—

### “LILY”

- 8.—Vestidos de niña.
- 9.—29.
- 10.—25.
- 11.—Director de la Empresa Consolidada de las Confecciones Textiles.

- 1.—110.458.
- 2.—5 junio de 1974.
- 3.—209.646.
- 4.—22 marzo de 1968.
- 5.—ESTADO CUBANO (EMPRESA CONSOLIDADA DE LAS CONFECCIONES TEXTILES DEL MINISTERIO DE LA INDUSTRIA LIGERA) establecida en la calle Empedrado No. 302, décimo piso, La Habana, República de Cuba).

6.—  
7.—

### “ESTRELLA”

- 8.—Pantalón de trabajo.
- 9.—29.
- 10.—25.
- 11.—Director de la Empresa Consolidada de las Confecciones Textiles.

- 1.—110.459.
- 2.—5 junio de 1974.
- 3.—209.647.
- 4.—22 marzo de 1968.
- 5.—ESTADO CUBANO (EMPRESA CONSOLIDADA DE LAS CONFECCIONES TEXTILES DEL MINISTERIO DE LA INDUSTRIA LIGERA) establecida en la calle Empedrado No. 302, décimo piso, La Habana, República de Cuba).

6.—  
7.—

### “GISELLE”

(SEGÚN DISEÑO)

Ver diseño en el Boletín del 2do. trimestre de 1968.

- 8.—Blusas de señoras.
- 9.—29.
- 10.—25.
- 11.—Director de la Empresa Consolidada de las Confecciones Textiles.

- 1.—110.460.
- 2.—5 junio de 1974.
- 3.—209.468.
- 4.—22 marzo de 1968.
- 5.—ESTADO CUBANO (EMPRESA CONSOLIDADA DE LAS CONFECCIONES TEXTILES DEL MINISTERIO DE LA INDUSTRIA LIGERA) establecida en la calle Empedrado No. 302, décimo piso, La Habana, República de Cuba).

6.—  
7.—

### “NENE”

(SEGÚN DISEÑO)

Ver diseño en el Boletín del 2do. trimestre de 1968.

- 8.—Camisita de canastilla.
- 9.—29.
- 10.—25.
- 11.—Director de la Empresa Consolidada de las Confecciones Textiles.

- 1.—110.461.
- 2.—5 junio de 1974.
- 3.—209.649.
- 4.—22 marzo de 1968.
- 5.—ESTADO CUBANO (EMPRESA CONSOLIDADA DE LAS CONFECCIONES TEXTILES DEL MINISTERIO DE LA INDUSTRIA LIGERA) establecida en la calle Empedrado No. 302, décimo piso, La Habana, República de Cuba).

6.—  
7.—

### “ANCLA”

(SEGÚN DISEÑO)

Ver diseño en el Boletín del 2do. trimestre de 1968.

- 8.—Camisa de trabajo de hombre y joven.
- 9.—29.
- 10.—25.
- 11.—Director de la Empresa Consolidada de las Confecciones Textiles.

- 1.—110.462.
- 2.—5 junio de 1974.
- 3.—209.650.
- 4.—22 marzo de 1968.
- 5.—ESTADO CUBANO (EMPRESA CONSOLIDADA DE LAS CONFECCIONES TEXTILES DEL MINISTERIO DE LA INDUSTRIA LIGERA) establecida en la calle Empedrado No. 302, décimo piso, La Habana, República de Cuba).
- 6.—
- 7.—

### “PINOCHO”

(SEGÚN DISEÑO)

Ver diseño en el Boletín del 2do. trimestre de 1968.

- 8.—Gateadores.
- 9.—29.
- 10.—25.
- 11.—Director de la Empresa Consolidada de las Confecciones Textiles.

- 1.—110.463.
- 2.—5 junio de 1974.
- 3.—209.651.
- 4.—22 marzo de 1968.
- 5.—ESTADO CUBANO (EMPRESA CONSOLIDADA DE LAS CONFECCIONES TEXTILES DEL MINISTERIO DE LA INDUSTRIA LIGERA) establecida en la calle Empedrado No. 302, décimo piso, La Habana, República de Cuba).
- 6.—
- 7.—

### “PIONERO”

(SEGÚN DISEÑO)

Ver diseño en el Boletín del 2do. trimestre de 1968.

- 8.—Camisa de colegial.
- 9.—29.
- 10.—25.
- 11.—Director de la Empresa Consolidada de las Confecciones Textiles.

- 1.—110.464.
- 2.—5 junio de 1974.
- 3.—209.654.
- 4.—22 marzo de 1968.
- 5.—ESTADO CUBANO (EMPRESA CONSOLIDADA DE LAS CONFECCIONES TEXTILES DEL MINISTERIO DE LA INDUSTRIA LIGERA) establecida en la calle Empedrado No. 302, décimo piso, La Habana, República de Cuba).
- 6.—
- 7.—

### “REMO”

(SEGÚN DISEÑO)

Ver diseño en el Boletín del 2do. trimestre de 1968.

- 8.—Polo Shirt de hombre.
- 9.—29.
- 10.—25.
- 11.—Director de la Empresa Consolidada de las Confecciones Textiles.

- 1.—110.465.
- 2.—5 junio de 1974.
- 3.—209.655.
- 4.—22 marzo de 1968.
- 5.—ESTADO CUBANO (EMPRESA CONSOLIDADA DE LAS CONFECCIONES TEXTILES DEL MINISTERIO DE LA INDUSTRIA LIGERA) establecida en la calle Empedrado No. 302, décimo piso, La Habana, República de Cuba).
- 6.—
- 7.—

### “MARILU”

(SEGÚN DISEÑO)

Ver diseño en el Boletín del 2do. trimestre de 1968.

- 8.—Vestidos de niña.
- 9.—29.
- 10.—25.
- 11.—Director de la Empresa Consolidada de las Confecciones Textiles.

- 1.—110.466.
- 2.—5 junio de 1974.
- 3.—209.657.
- 4.—22 marzo de 1968.
- 5.—ESTADO CUBANO (EMPRESA CONSOLIDADA DE LAS CONFECCIONES TEXTILES DEL MINISTERIO DE LA INDUSTRIA LIGERA) establecida en la calle Empedrado No. 302, décimo piso, La Habana, República de Cuba).
- 6.—
- 7.—

### “GUAMA”

(SEGÚN DISEÑO)

Ver diseño en el Boletín del 2do. trimestre de 1968.

- 8.—Calzoncillos de hombre, joven y niño.
- 9.—29.
- 10.—25.
- 11.—Director de la Empresa Consolidada de las Confecciones Textiles.

- 1.—110.467.
- 2.—5 junio de 1974.
- 3.—209.658.
- 4.—22 marzo de 1968.
- 5.—ESTADO CUBANO (EMPRESA CONSOLIDADA DE LAS CONFECCIONES TEXTILES DEL MINISTERIO DE LA INDUSTRIA LIGERA) establecida en la calle Empedrado No. 302, décimo piso, La Habana, República de Cuba).
- 6.—
- 7.—

### “GULLIVER”

(SEGÚN DISEÑO)

Ver diseño en el Boletín del 2do. trimestre de 1968.

- 8.—Pantalón de sport de niño y joven.
- 9.—29.
- 10.—25.
- 11.—Director de la Empresa Consolidada de las Confecciones Textiles.

- 1.—110.468.
- 2.—5 junio de 1974.
- 3.—209.660.
- 4.—22 marzo de 1968.
- 5.—ESTADO CUBANO (EMPRESA CONSOLIDADA DE LAS CONFECCIONES TEXTILES DEL MINISTERIO DE LA INDUSTRIA LIGERA) establecida en la calle Empedrado No. 302, décimo piso, La Habana, República de Cuba).
- 6.—
- 7.—

### “ROBIN”

- 8.—Camisa de sport, joven y niño.
- 9.—29.
- 10.—25.
- 11.—Director de la Empresa Consolidada de las Confecciones Textiles.

- 
- 1.—110.469.
  - 2.—5 junio de 1974.
  - 3.—209.661.
  - 4.—22 marzo de 1968.
  - 5.—ESTADO CUBANO (EMPRESA CONSOLIDADA DE LAS CONFECCIONES TEXTILES DEL MINISTERIO DE LA INDUSTRIA LIGERA) establecida en la calle Empedrado No. 302, décimo piso, La Habana, República de Cuba).
  - 6.—
  - 7.—

### “RO - RO”

(SEGÚN DISEÑO)

Ver diseño en el Boletín del 2do. trimestre de 1968.

- 8.—Capoticos.
- 9.—29.
- 10.—25.
- 11.—Director de la Empresa Consolidada de las Confecciones Textiles.

- 
- 1.—110.470.
  - 2.—5 junio de 1974.
  - 3.—209.662.
  - 4.—22 marzo de 1968.
  - 5.—ESTADO CUBANO (EMPRESA CONSOLIDADA DE LAS CONFECCIONES TEXTILES DEL MINISTERIO DE LA INDUSTRIA LIGERA) establecida en la calle Empedrado No. 302, décimo piso, La Habana, República de Cuba).
  - 6.—
  - 7.—

### “CENIT”

(SEGÚN DISEÑO)

- 8.—Ropa en general.
- 9.—29.
- 10.—25.
- 11.—Director de la Empresa Consolidada de las Confecciones Textiles.

- 1.—110.471.
- 2.—5 junio de 1974.
- 3.—209.663.
- 4.—22 marzo de 1968.
- 5.—ESTADO CUBANO (EMPRESA CONSOLIDADA DE LAS CONFECCIONES TEXTILES DEL MINISTERIO DE LA INDUSTRIA LIGERA) establecida en la calle Empedrado No. 302, décimo piso, La Habana, República de Cuba).

- 6.—
- 7.—

### “PONY”

- 8.—Short para jóvenes y niños.
- 9.—29.
- 10.—25.
- 11.—Director de la Empresa Consolidada de las Confecciones Textiles.

- 
- 1.—110.472.
  - 2.—5 junio de 1974.
  - 3.—209.664.
  - 4.—22 marzo de 1968.
  - 5.—ESTADO CUBANO (EMPRESA CONSOLIDADA DE LAS CONFECCIONES TEXTILES DEL MINISTERIO DE LA INDUSTRIA LIGERA) establecida en la calle Empedrado No. 302, décimo piso, La Habana, República de Cuba).

- 6.—
- 7.—

### “EXITO”

(SEGÚN DISEÑO)

Ver diseño en el Boletín del 2do. trimestre de 1968.

- 8.—Blusas de señora.
- 9.—29.
- 10.—25.
- 11.—Director de la Empresa Consolidada de las Confecciones Textiles.

- 
- 1.—110.473.
  - 2.—5 junio de 1974.
  - 3.—209.665.
  - 4.—22 marzo de 1968.
  - 5.—ESTADO CUBANO (EMPRESA CONSOLIDADA DE LAS CONFECCIONES TEXTILES DEL MINISTERIO DE LA INDUSTRIA LIGERA) establecida en la calle Empedrado No. 302, décimo piso, La Habana, República de Cuba).

- 6.—
- 7.—

### “ELEGANTE”

- 8.—Corbatas.
- 9.—29.
- 10.—25.
- 11.—Director de la Empresa Consolidada de las Confecciones Textiles.

- 1.—110.474.
- 2.—5 junio de 1974.
- 3.—209.666.
- 4.—22 marzo de 1968.
- 5.—ESTADO CUBANO (EMPRESA CONSOLIDADA DE LAS CONFECCIONES TEXTILES DEL MINISTERIO DE LA INDUSTRIA LIGERA) establecida en la calle Empedrado No. 302, décimo piso, La Habana, República de Cuba).
- 6.—
- 7.—

### “CARNAVAL”

(SEGÚN DISEÑO)

Ver diseño en el Boletín del 2do. trimestre de 1968.

- 8.—Ropa en general.
- 9.—29.
- 10.—25.
- 11.—Director de la Empresa Consolidada de las Confecciones Textiles.

- 1.—110.475.
- 2.—5 junio de 1974.
- 3.—209.667.
- 4.—22 marzo de 1968.
- 5.—ESTADO CUBANO (EMPRESA CONSOLIDADA DE LAS CONFECCIONES TEXTILES DEL MINISTERIO DE LA INDUSTRIA LIGERA) establecida en la calle Empedrado No. 302, décimo piso, La Habana, República de Cuba).
- 6.—
- 7.—

### “PINITO”

(SEGÚN DISEÑO)

Ver diseño en el Boletín del 2do. trimestre de 1968.

- 8.—Pantalón sport de niño.
- 9.—29.
- 10.—25.
- 11.—Director de la Empresa Consolidada de las Confecciones Textiles.

- 1.—110.476.
- 2.—5 junio de 1974.
- 3.—209.668.
- 4.—22 marzo de 1968.
- 5.—ESTADO CUBANO (EMPRESA CONSOLIDADA DE LAS CONFECCIONES TEXTILES DEL MINISTERIO DE LA INDUSTRIA LIGERA) establecida en la calle Empedrado No. 302, décimo piso, La Habana, República de Cuba).
- 6.—
- 7.—

### “PILOTO”

- 8.—Chaquetas de playa y chalecos de hombre, joven y niño.
- 9.—29.
- 10.—25.
- 11.—Director de la Empresa Consolidada de las Confecciones Textiles.

- 1.—110.477.
- 2.—5 junio de 1974.
- 3.—209.669.
- 4.—22 marzo de 1968.
- 5.—ESTADO CUBANO (EMPRESA CONSOLIDADA DE LAS CONFECCIONES TEXTILES DEL MINISTERIO DE LA INDUSTRIA LIGERA) establecida en la calle Empedrado No. 302, décimo piso, La Habana, República de Cuba).
- 6.—
- 7.—

### “BAMBU”

(SEGÚN DISEÑO)

Ver diseño en el Boletín del 2do. trimestre de 1968.

- 8.—Slacks de señora y joven.
- 9.—29.
- 10.—25.
- 11.— Director de la Empresa Consolidada de las Confecciones Textiles.

- 1.—110.478.
- 2.—5 junio de 1974.
- 3.—209.670.
- 4.—22 marzo de 1968.
- 5.—ESTADO CUBANO (EMPRESA CONSOLIDADA DE LAS CONFECCIONES TEXTILES DEL MINISTERIO DE LA INDUSTRIA LIGERA) establecida en la calle Empedrado No. 302, décimo piso, La Habana, República de Cuba).
- 6.—
- 7.—

### “CHIC”

(SEGÚN DISEÑO)

Ver diseño en el Boletín del 2do. trimestre de 1968.

- 8.—Blusones de señora.
- 9.—29.
- 10.—25.
- 11.—Director de la Empresa Consolidada de las Confecciones Textiles.

- 1.—110.479.
- 2.—5 junio de 1974.
- 3.—209.671.
- 4.—22 marzo de 1968.
- 5.—ESTADO CUBANO (EMPRESA CONSOLIDADA DE LAS CONFECCIONES TEXTILES DEL MINISTERIO DE LA INDUSTRIA LIGERA) establecida en la calle Empedrado No. 302, décimo piso, La Habana, República de Cuba).
- 6.—
- 7.—

### “CABALLITO”

(SEGÚN DISEÑO)

Ver diseño en el Boletín del 2do. trimestre de 1968.

- 8.—Pantalón sport de niño.
- 9.—29.
- 10.—25.
- 11.—Director de la Empresa Consolidada de las Confecciones Textiles.

- 1.—110.480.
- 2.—5 junio de 1974.
- 3.—209.673.
- 4.—22 marzo de 1968.
- 5.—ESTADO CUBANO (EMPRESA CONSOLIDADA DE LAS CONFECCIONES TEXTILES DEL MINISTERIO DE LA INDUSTRIA LIGERA) establecida en la calle Empedrado No. 302, décimo piso, La Habana, República de Cuba).

6.—  
7.—

### “FUTURO”

(SEGÚN DISEÑO)

Ver diseño en el Boletín del 2do. trimestre de 1968.

- 8.—Shorts de niño, trajes de niño, playeros.
- 9.—29.
- 10.—25.
- 11.—Director de la Empresa Consolidada de las Confecciones Textiles.

- 
- 1.—110.481.
  - 2.—5 junio de 1974.
  - 3.—209.676.
  - 4.—22 marzo de 1968.
  - 5.—ESTADO CUBANO (EMPRESA CONSOLIDADA DE LAS CONFECCIONES TEXTILES DEL MINISTERIO DE LA INDUSTRIA LIGERA) establecida en la calle Empedrado No. 302, décimo piso, La Habana, República de Cuba).

6.—  
7.—

### “BAHIA”

(SEGÚN DISEÑO)

Ver diseño en el Boletín del 2do. trimestre de 1968.

- 8.—Camisa de vestir de joven y niño pantalón de vestir.
- 9.—29.
- 10.—25.
- 11.—Director de la Empresa Consolidada de las Confecciones Textiles.

- 
- 1.—110.482.
  - 2.—5 junio de 1974.
  - 3.—209.677.
  - 4.—22 marzo de 1968.
  - 5.—ESTADO CUBANO (EMPRESA CONSOLIDADA DE LAS CONFECCIONES TEXTILES DEL MINISTERIO DE LA INDUSTRIA LIGERA) establecida en la calle Empedrado No. 302, décimo piso, La Habana, República de Cuba).

6.—  
7.—

### “AUDAZ”

- 8.—Ajustadores.
- 9.—29.
- 10.—25.
- 11.—Director de la Empresa Consolidada de las Confecciones Textiles.

- 1.—110.483.
- 2.—5 junio de 1974.
- 3.—209.678.
- 4.—22 marzo de 1968.
- 5.—ESTADO CUBANO (EMPRESA CONSOLIDADA DE LAS CONFECCIONES TEXTILES DEL MINISTERIO DE LA INDUSTRIA LIGERA) establecida en la calle Empedrado No. 302, décimo piso, La Habana, República de Cuba).

6.—  
7.—

### “LUCERITO”

(SEGÚN DISEÑO)

Ver diseño en el Boletín del 2do. trimestre de 1968.

- 8.—Blusas de niña.
- 9.—29.
- 10.—25.
- 11.—Director de la Empresa Consolidada de las Confecciones Textiles.

- 
- 1.—110.484.
  - 2.—5 junio de 1974.
  - 3.—209.679.
  - 4.—22 marzo de 1968.
  - 5.—ESTADO CUBANO (EMPRESA CONSOLIDADA DE LAS CONFECCIONES TEXTILES DEL MINISTERIO DE LA INDUSTRIA LIGERA) establecida en la calle Empedrado No. 302, décimo piso, La Habana, República de Cuba).

6.—  
7.—

### “EVA”

(SEGÚN DISEÑO)

Ver diseño en el Boletín del 2do. trimestre de 1968.

- 8.—Pantalón interior femenino.
- 9.—29.
- 10.—25.
- 11.—Director de la Empresa Consolidada de las Confecciones Textiles.

- 
- 1.—110.485.
  - 2.—5 junio de 1974.
  - 3.—209.680.
  - 4.—22 marzo de 1968.
  - 5.—ESTADO CUBANO (EMPRESA CONSOLIDADA DE LAS CONFECCIONES TEXTILES DEL MINISTERIO DE LA INDUSTRIA LIGERA) establecida en la calle Empedrado No. 302, décimo piso, La Habana, República de Cuba).

6.—  
7.—

### “SUECO”

(SEGÚN DISEÑO)

Ver diseño en el Boletín del 2do. trimestre de 1968.

- 8.—Camisa de trabajo de hombre y joven.
- 9.—29.
- 10.—25.
- 11.—Director de la Empresa Consolidada de las Confecciones Textiles.

- 1.—110.486.
  - 2.—5 junio de 1974.
  - 3.—209.681.
  - 4.—22 marzo de 1968.
  - 5.—ESTADO CUBANO (EMPRESA CONSOLIDADA DE LAS CONFECCIONES TEXTILES DEL MINISTERIO DE LA INDUSTRIA LIGERA, establecida en la calle Empedrado No. 302, décimo piso, La Habana, República de Cuba).
  - 6.—
  - 7.—
- “PELUSIN”**
- 8.—Pantalón de niño, playeros y gateadores.
  - 9.—29.
  - 10.—25.
  - 11.—Director de la Empresa Consolidada de las Confecciones Textiles.

- 1.—110.487.
  - 2.—5 junio de 1974.
  - 3.—209.682.
  - 4.—22 marzo de 1968.
  - 5.—ESTADO CUBANO (EMPRESA CONSOLIDADA DE LAS CONFECCIONES TEXTILES DEL MINISTERIO DE LA INDUSTRIA LIGERA, establecida en la calle Empedrado No. 302, décimo piso, La Habana, República de Cuba).
  - 6.—
  - 7.—
- “NAUTICO”**  
(SEGÚN DISEÑO)
- Ver diseño en el Boletín del 2do. trimestre de 1968.
- 8.—Shorts de hombre.
  - 9.—29.
  - 10.—25.
  - 11.—Director de la Empresa Consolidada de las Confecciones Textiles.

## ANOTACION DE MARCAS RENOVADAS EN SU PAIS DE ORIGEN

Denominación:	Propietario:	Certificado No.	País de origen:
"ANCIENT AGE"	SCHENLEY INDUSTRIES, INC	107.562 7-5-1964	Marca norteamericana No. 547.383, 20 años a partir de 4 de septiembre de 1971.
"BELL'S" (etiqueta)	ARTHUR BELL & SONS LIMITED	92.729 3-4-1971	Marca inglesa No. B-706841, 14 años a partir del 30 de abril de 1973.
"BERKEL"	MAATSCHAPPIJ VAN BERGEL'S PATENT N.V.	101.288 14-1-1960	Marca holandesa No. 77.251, Convalidada en el Benelux, No. 29.482, por un término de 7 años a partir del 12 de noviembre de 1971.
"CORROLESS"	CORNS CREMER & CO	108.860 21-12-1966	Marca alemana No. 767.032 10 años a partir de 26 de septiembre de 1972.
"CUTLER-HAMMER"	CUTLER-HAMMER INC.	107.050 22-11-1963	Marca norteamericana No. 545.127, 20 años a partir de 17 de julio de 1971.
"du MAURIER"	PETER JACKSON (OVERSEAS) LIMITED	105.902 25-3-1963	Marca inglesa No. 513.509, 14 años a partir del 4 de junio de 1972.
"EDISON"	Mc GRAW-EDISON CO.	86.391 16-9-1967.	Marca norteamericana No. 303.203, 20 años a partir del 16 de mayo de 1973.
"EXIDE"	ESB INCORPORATED	52.756 8-3-1963	Marca norteamericana No. 298.776, 20 años a partir del 8 de noviembre de 1972.
"FERGUSON"	MASSEY-FERGUSON LIMITED	79.228 18-4-1965	Marca canadiense No. 63/16710 15 años a partir del 2 de dic. de 1971.
FIVE STAR HAIG & HAIG" (etiqueta)	JOHN HAIG AND COMPANY LIMITED	92.718 2-4-1971	Marca inglesa No. B-711665, 14 años a partir del 24 de octubre de 1973.
"HOECHST" (diseño)	FARBWERKE HOECHST AKTIENGESELLSCHAFT vormals Meister Lucius & Brüning	108.451 17-3-1966	Marca alemana No. 633.916, 10 años a partir, del 30 de enero de 1972.
"KLIM"	BORDEN, INC.	50.704 11-9-1961	Marca norteamericana No. 277.132, 20 años a partir del 20 de nov. de 1970.
"P" (diseño)	WARENZEICHENVERBAND DER DEUTSCHEN REPUBLIK PNEUMANT e.V.	108.031 18-5-1971	Marca alemana No. 629.377, 10 años a partir del 18 de mayo de 1971.
"PROM"	THE GILLETTE COMPANY	89.307 4-11-1968	Marca norteamericana No. 562.331, 20 años a partir del 29 de julio de 1972.
"RESINOX"	MONSATO COMPANY	69.766 29-1-1961	Marca norteamericana No. 296.945, 20 años a partir del 30 de agosto de 1972.
"ROLLET"	ROLLET-WERKE FRANKE & HEIDECHE	88.300 23-6-1968	Marca alemana No. 445.781, 10 años a partir del 25 de febrero de 1972.
"SEALED POWER"	SEALED POWER CORPORATION	59.444 16-8-1969	Marca norteamericana No. 303.861, 20 años a partir del 13 de junio de 1973.
"SIN DENOMINACION"	MACHINO EXPORT	109.32 1-3-1968	Marca soviética 253.36, 10 años a partir de la fecha 24 de mayo de 1973.

## RELACION DE MARCAS CADUCADAS DE OFICIO

Denominación:	Propietario:	Certificado No.	Resolución:
"b m e"	BUROMASCHINEN-EXPORT G.m.b.H.	107.309 23-enero-1964	De conformidad con lo dispuesto en el artículo 133 e inciso 1) del artículo 132, ambos de la Ley de Propiedad Industrial, Resolución de 30 sep. de 1972.
"SONTOPRIM"	FARBENFABRIKEN BAYER AKTIENGESELLSCHAFT	97.299 7-enero-1958	De conformidad con lo dispuesto en el artículo 133 inciso 1), del artículo 132, de la Ley de Propiedad Industrial, Resolución de fecha 27 de mayo de 1974.

Denominación:	Propietario:	Certificado No.:	País de Origen:
"SPRAYT net"	HELENE CURTIS INDUSTRIES INC.	92.514 23-2-1971	Marca norteamericana No. 568.466, 20 años a partir del 30 de diciembre de 1972.
"TIMKEN"	THE TIMKEN COMPANY	78.460 1-2-1965	Marca norteamericana No. 303.494, 20 años a partir del 23 de mayo de 1973.
"3M"	MINNESOTA MINING MANUFACTURING COMPANY	89.837 16-2-1969	Marca norteamericana No. 561.157, 20 años a partir del 8 de julio de 1972.
"ZEPHYR"	FORD MOTOR COMPANY LIMITED	90.352 16-7-1969	Marca inglesa No. 702.443, 14 años a partir del 5 de no- viembre de 1972.

## RELACION DE MARCAS CADUCADAS DE OFICIO

Denominación:	Propietario:	Certificado No.	Resolución:
"b m e"	BUROMASCHINEN- EXPORT G.m.b.H.	107.309 23-enero-1964	De conformidad con lo dis- puesto en el artículo 133 e inciso 1) del artículo 132, ambos de la Ley de Propiedad Industrial, Resolución de 30 sep. de 1972.
"SONTOPRIM"	FARBENFABRIKEN BAYER AKTIENGESELLSCHAFT	97.299 7-enero-1958	De conformidad con lo dis- puesto en el artículo 133 inci- so 1), del artículo 132, de la Ley de Propiedad Industrial, Resolución de fecha 27 de mayo de 1974.

## RELACION DE MODALIDADES DE LA PROPIEDAD INDUSTRIAL QUE HAN SUFRIDO MODIFICACIONES DE DERECHO

Denominación	R.G.:	Certificado	MODIFICACIONES
AIRCO	212.910	46.857	Cambio de nombre de la entidad propietaria de esta marca por el de "AIRCO INC" U.S.A.
AIRCO	212.753	64.762	IDEM
AMERICAN BRANDS	210.446	109.938	Cambio de nombre de la entidad propietaria de esta marca por el de "AMERICAN BRANDS, INC", U.S.A.
AMERICANS BRANDS	210.447	109.920	IDEM
ANTIFAZ	209.192	88.242	IDEM
BURGUESS	206.357	108.703	Traspaso de esta marca a favor del ESTADO CUBANO (Empresa Consolidada de Jabonería y Perfumería).
CARSTALES	212.562	95.699	Traspaso de esta marca a favor de la "GOULD INC" U.S.A.
CORAL	207.562	83.160	Fusión de entidades 1ro. "CARSTAIRS BROS DISTILLING CO. INC" THE CALVERT DISTILLING CO. SEGUNDO: THE CALVERT DISTILLING - traspasa a favor de la entidad "JOSEPH E. SEAGRAM & SON INC" U.S.A.
CREAM OF WHEAT	212.561	44.775	Traspaso de esta marca a favor de "MCA RECORDS INC" U.S.A.
CRISTAL	211.687	42.734	Cambio de nombre de la entidad propietaria de esta marca por el de "NABISCO" U.S.A.
CUBAPERMA	212.557	95.190	Cambio de nombre de la entidad propietaria por el de "H.&R. JOHNSON-RICHARDS TILES LIMITED, Inglaterra.
GENIROL	204.437	53.129	Traspaso de esta marca a favor de la "EMPRESA CUBANA EXPORTADORA DE ALIMENTOS Y PRODUCTOS VARIOS. "CUBAEXPORT" La Habana, Cuba.
HIDACOL	198.729	70.129	Fusión de entidades "SOCIEDAD ANÓNIMA LABORATORIOS SUARRY" con la "COMPAÑIA ARGENTINA SIDNEY ROSS, SOCIEDAD ANÓNIMA PRODUCTOS FARMACÉUTICOS", adoptando la denominación "FARMASA-FARMACÉUTICA ARGENTINA SOCIEDAD ANÓNIMA. Argentina.
INDIAN HEAD	210.552	39.552	Traspaso de esta marca a favor del ESTADO CUBANO (EMPRESA CONSOLIDADA DE JABONERIA Y PERFUMERIA).
KURALON	209.300	109.509	Fusión de entidades "INDIAN HEAD MILL INC "y" "NAUMKEAG STEAM COTTOM COMPANY" cambiando el nombre por el de "IDIAN HEAD MILIS INC", U.S.A.
KURALON	208.825	109.534	Cambio de nombre la entidad propietaria de esta marca por el de "KURARAY CO LTD", Japón.
LEVI'S	192.961	106.056	IDEM
MASTER	207.769	83.182	IDEM
MISSION BRAND	200.722	50.419	Traspaso de esta marca a favor de "LEVI STRAUSS & CO" U.S.A.
MUZAK	199.853	69.267	Traspaso de esta marca a favor de "MCA RECORDS, INC" U.S.A.
NABISCO	195.271	48.469	Licencia de uso por su propietaria a favor de "DEL MONTE INTERNATIONAL" PANAMÁ.
PLAYTEX	212.456	63.536	Traspaso de esta marca a favor de "MUZAK INCORPORATED. U.S.A.
SEAL MASTER	207.847	83.407	Cambio de nombre de la entidad propietaria de esta marca por el de "NABISCO" U.S.A.
SECRET SERVICE	209.945	89.284	Cambio del nombre de la entidad propietaria de esta marca por el de INTERNATIONAL PLAYTEX CORPORATION U.S.A.
SIN DENOMINACIÓN	172.918	102.708	Traspaso de esta marca a favor de "BORG WARNER CORPORATION U.S.A.
SIN DENOMINACIÓN	174.299	98.912	Traspaso de esta marca a favor de "MASTER LOCK COMPANY U.S.A.
SIN DENOMINACIÓN	208.075	109.436	Cambio de nombre de la entidad propietaria de esta marca por el de "NABISCO" U.S.A.
			Traspaso de esta marca a favor de la "GOULD INC" U.S.A.
			Licencia de uso por su propietaria a favor de DEL MONTE INTERNATIONAL. Panamá.

Denominación	R.G.:	Certificado	MODIFICACIONES	
TESS	209.575	87.895	Traspaso de esta marca a favor de la EMPRESA CUBANA DE ARTESANIA (CUBARTESANIA) La Habana. Cuba.	
WAXSPOT	212.752	96.413	1ra. fusión de entidades "ROYAL TYPEWRITER COMPANY, INC. KINBAL SYSTEMS INC con MONROE INTERNATIONAL INC. SEGUNDO. Cambio de nombre por el de BUSINESS SYSTEMS, INC U.S.A.	
ADEPRESOL	165.845	101.431	La titular de esta marca cambió su nombre por el de "CIBA-GEIGY AG" "CIBA-GEIGY S.A." CIBA GEIGY LIMITED, según resolución de fecha 6 de julio de 1973.	
ALBATEX	136.148	86.076	IDEM	IDEM
ANTISTINA	208.529	109.052	IDEM	IDEM
ANTRENYL	210.130	89.873	IDEM	IDEM
ANTRENYL DUPLIX	165.848	97.052	IDEM	IDEM
APRESOLINA	209.785	88.593	IDEM	IDEM
ARALDITE	207.895	84.118	IDEM	IDEM
ARALDITE	209.712	87.808	IDEM	IDEM
ATURBAN	185.313	103.375	IDEM	IDEM
BINACA	209.056	86.180	IDEM	IDEM
BINELLA	183.544	103.564	IDEM	IDEM
BRADDEX	211.026	91.688	IDEM	IDEM
BRADOSOL	207.754	83.345	IDEM	IDEM
CAPADERMA	209.057	86.387	La titular de esta marca cambió de nombre por el de "CIBA-GEIGY AG" "CIBA GEIGY S.A." CIBA GEIGY LIMITED, según resolución de fecha 6 de julio de 1973.	
CARBANTRENA	209.788	58.179	IDEM	IDEM
CELOSPOR	210.590	110.047	IDEM	IDEM
CELLEX	207.896	84.120	IDEM	IDEM
CIBA	211.968	63.004	IDEM	IDEM
CIBA	211.972	63.004-A	IDEM	IDEM
CIBA	211.973	63.004-B	IDEM	IDEM
CIBA	211.974	63.004-C	IDEM	IDEM
CIBA	211.971	63.004-D	IDEM	IDEM
CIBA	211.969	63.004-E	IDEM	IDEM
CIBA-1906	190.282	104.987	IDEM	IDEM
CIBANONE	206.946	81.464	IDEM	IDEM
CIBALGINA	206.216	78.372	IDEM	IDEM
CIBALAN	210.243	90.038	IDEM	IDEM
COAGULENO	205.515	53.817	IDEM	IDEM
CORAMINA	209.711	87.831	IDEM	IDEM
DIAL	210.951	59.776	La Titular de esta marca cambió de nombre por el de "CIBA-GEIGY AG" CIBA-GEIGY S.A." CIBA GEIGY LIMITED, según resolución de fecha 6 de julio de 1973.	
DIBISTINA	210.131	89.863	IDEM	IDEM
DICHLOREN	207.897	84.190	IDEM	IDEM
DIMECRON	207.928	109.114	IDEM	IDEM
DORIDEN	211.024	91.743	IDEM	IDEM
ELIPTEN	196.692	105.427	IDEM	IDEM
WELKOSINA	205.003	75.475	IDEM	IDEM
ENTERO-VIOFORMO	206.212	79.059	IDEM	IDEM
ENTOBEX	180.824	202.220	IDEM	IDEM
ESCALAGINA	190.278	105.077	IDEM	IDEM
ESIDREX	190.280	105.079	IDEM	IDEM
ESPASMO-CIBALGINA	205.002	75.973	IDEM	IDEM
ETICICLINA	207.893	83.876	IDEM	IDEM
FEMANDREN	210.236	90.129	IDEM	IDEM
FITINA	204.729	74.713	IDEM	IDEM
FORISTAL	196.693	105.437	IDEM	IDEM
FOROCIBEN	197.604	106.503	IDEM	IDEM

Denominación	R.G.:	Certificado	MODIFICACIONES	
GAMACORTEN	191.904	104.977	La Titular de esta marca cambió de nombre por el de "CIBA-GEIGY AG", "CIBA-GEIGY S.A.", CIBA GEIGY LIMITED, según resolución de fecha 6 de julio de 1973.	
GESAGARD	209.581	109.605	IDEM	IDEM
ISMELIN	193.642	105.105	IDEM	IDEM
KITÓN	207.894	83.874	IDEM	IDEM
LINGUETAS	191.881	67.525	IDEM	IDEM
LISIDONIL	190.465	104.979	IDEM	IDEM
LUDIONIL	210.536	110.070	IDEM	IDEM
LUTOCICLINA	207.533	82.936	IDEM	IDEM
METANDREN	187.093	65.533	IDEM	IDEM
MEXAFORMO	183.548	103.513	IDEM	IDEM
MIGASOL	208.703	85.136	IDEM	IDEM
MILLICORTEN	192.415	104.929	IDEM	IDEM
MILLICORTENOL	197.571	106.144	IDEM	IDEM
NAVIDREX	200.762	106.837	La Titular de esta marca cambió de nombre por el de "CIBA-GEIGY AG", "CIBA-GEIGY S.A." CIBA GEIGY LIMITED, según resolución de fecha 6 de julio de 1973.	
NEOCIDOL	210.499	109.925	IDEM	IDEM
NEOLAN	213.191	66.040	IDEM	IDEM
NEURO-TRASENTINA	208.456	84.815	IDEM	IDEM
NUPERCAINAL	213.193	65.535	IDEM	IDEM
NUPERCAINE	209.054	86.100	IDEM	IDEM
NUPORALS	187.091	65.537	IDEM	IDEM
ONDASIL	176.849	105.054	IDEM	IDEM
ORILAN	196.696	105.435	IDEM	IDEM
ORISUL	183.547	104.058	IDEM	IDEM
OSACYN	210.240	89.931	IDEM	IDEM
OTRIVINA	190.279	104.966	IDEM	IDEM
OVOCICLINA	206.214	78.746	IDEM	IDEM
PATORAN	207.924	109.040	IDEM	IDEM
PENDIOMID	209.058	86.434	IDEM	IDEM
PERCORTEN	211.021	60.448	IDEM	IDEM
PERANDREN	209.786	58.177	IDEM	IDEM
PIRIBENZAMINA	206.215	78.745	IDEM	IDEM
PLIMASINA	211.025	91.137	La Titular de esta marca cambió de nombre por la de "CIBA-GEIGY AG", "CIBA-GEIGY S.A.", CIBA GEIGY LIMITED, según resolución de fecha 6 de julio de 1973.	
PRISCOFEN	207.898	84.192	IDEM	IDEM
PRISCOL	211.020	60.452	IDEM	IDEM
PRIVINA	205.607	77.101	IDEM	IDEM
PROTANDREN	210.239	89.929	IDEM	IDEM
RENOSE	208.702	85.406	IDEM	IDEM
RESYL	210.932	60.052	IDEM	IDEM
RIMACTAN	209.848	109.756	IDEM	IDEM
RITADOR	183.545	101.991	IDEM	IDEM
RITALINE	213.317	97.832	IDEM	IDEM
SERMIX	197.605	106.554	IDEM	IDEM
SERMIX	197.573	106.900	IDEM	IDEM
SERPASOL	211.511	93.245	IDEM	IDEM
SIN DENOMINACIÓN	213.190	97.410	IDEM	IDEM
SIN DENOMINACIÓN	200.763	106.627	IDEM	IDEM
SISTOMETRIL	209.596	109.960	IDEM	IDEM
SKF	163.800	95.828	IDEM	IDEM
SYNACTHEN	207.907	109.042	IDEM	IDEM

Denominación	R.G.:	Certificado	MODIFICACIONES	
THIOCRON	207.926	109.041	La Titular de esta marca cambió de nombre por la de "CIBA-GEIGY AG", "CIBA-GEIGY S.A.", CIBA GEIGY LIMITED, según resolución de fecha 6 de julio de 1973.	
TISALON	170.307	106.665	IDEM	IDEM
TRAFURIL	207.753	83.347	IDEM	IDEM
ULTANDREN	183.546	102.227	IDEM	IDEM
ULTRACORTEN	212.972	96.290	IDEM	IDEM
ULTRACORTENOL	176.850	100.841	IDEM	IDEM
VETIDREX	197.575	105.999	IDEM	IDEM
VIOFORM	211.166	61.283	IDEM	IDEM
VIOZOL	210.129	89.868	IDEM	IDEM
"B" (figura de estrella)	202.058	107.758	Subrogación de la Empresa Cubana Exportadora de Alimentos y Productos Varios (CUBAEXPORT) en lugar y grado a todos los efectos legales de la Empresa Cubana Exportadora e Importadora de Alimentos (ALIMPEX).	
BACARDÍ	213.605	30.513	IDEM	IDEM
BACARDÍ	196.985	48.481	IDEM	IDEM
BACARDÍ	210.553	59.595	IDEM	IDEM
BACARDÍ	210.976	61.396	IDEM	IDEM
BACARDÍ	202.054	50.086	IDEM	IDEM
BACARDÍ	202.063	50.086-A	IDEM	IDEM
BACARDÍ	202.062	50.086-B	IDEM	IDEM
BACARDÍ	202.061	50.086-C	IDEM	IDEM
BACARDÍ	202.060	50.086-D	IDEM	IDEM
BACARDÍ	181.900	64.590	IDEM	IDEM
BACARDÍ	182.566	102.463	IDEM	IDEM
BACARDÍ	196.716	107.495	IDEM	IDEM
BACARDÍ	206.113	54.839	IDEM	IDEM
BACARDÍ	198.525	68.472	IDEM	IDEM
BACARDÍ	206.064	54.990	IDEM	IDEM
BACARDÍ	206.065	54.990-A	IDEM	IDEM
BACARDÍ-COCKTAIL	205.898	54.299	IDEM	IDEM
BACARDÍ EL RON POR ANTONOMASIA	200.709	49.774	IDEM	IDEM
BACARDÍ EL RON DE LOS REYES EL REY DE LOS RONES	208.630	77 "LEMA"	IDEM	IDEM
BACARDÍ EL RON DE LOS REYES, EL REY DE LOS RONES	200.705	49.775	IDEM	IDEM
BACARDÍ FLYING TIGER	213.663	67.340	IDEM	IDEM
BACARDÍ GRÁFICO	170.591	99.699	IDEM	IDEM
BACARDÍ siempre imitado, jamás Igualeado.	208.688	76 "LEMA"	IDEM	IDEM
BACARDÍ SUPERIOR (CARTA BLANCA)	213.609	30.043	IDEM	IDEM
BACARDÍ 75th A- NIVERSARY	205.897	1.047 "LEMA"	IDEM	IDEM
BACARDÍ Y CIA.	205.895	54.339	IDEM	IDEM
BACARDÍ Y CIA.	205.894	54.339-A	IDEM	IDEM
BACARDÍ Y CIA.	206.111	54.838	IDEM	IDEM
BACARDÍ DAIQUIRÍ	213.082	47.879	IDEM	IDEM
CARTA DE ORO	213.683	67.378	IDEM	IDEM
CARTA DE PLATA	184.135	45.738	IDEM	IDEM
CERVECERÍA HATUEY BACARDÍ	200.575	49.606	IDEM	IDEM
CERVECERÍA HATUEY	208.858	57.913	IDEM	IDEM
CIA. RON BACARDÍ S.A.	205.084	75.271	IDEM	IDEM

Denominación	R.G.:	Certificado	MODIFICACIONES	
CIA. RON BACARDÍ S.A.	208.639	230 "LEMA"	IDEM	IDEM
CIA. RON BACARDÍ S.A.	182.567	102.397	IDEM	IDEM
DAIQUIRÍ BACARDÍ	213.681	47.880	IDEM	IDEM
ELIXIR BACARDÍ	183.872	29.326	IDEM	IDEM
HATUEY	192.805	47.878	IDEM	IDEM
HATUEY	178.456	100.742	IDEM	IDEM
HATUEY	178.457	100.744	IDEM	IDEM
HATUEY	178.458	100.746	IDEM	IDEM
HAY MUCHOS RONES PERO SOLO UN BACARDÍ	200.708	49.795		
HAY MUCHOS RONES PERO SOLO UN BACARDÍ	208.638	48 "LEMA"	IDEM	IDEM
LA MALTA DE LOS CAMPEONES	138.773	104.486	IDEM	IDEM
MALTA HAJUEY	188.772	105.684	IDEM	IDEM
1862	164.761	100.917	IDEM	IDEM
NOYAU-BACARDÍ	210.977	60.436	IDEM	IDEM
ORO	197.341	48.530	IDEM	IDEM
PIDA HATUEY Y LE DARÁN CERVEZA	205.783	53.946	IDEM	IDEM
RON BACARDÍ	210.975	42.432	IDEM	IDEM
RON BACARDÍ	199.485	49.095	IDEM	IDEM
RON BACARDÍ SUPERIOR	213.610	30.044	IDEM	IDEM
RON BACARDÍ SUPERIOR	201.016	51.495	IDEM	IDEM
RON BACARDÍ SUPERIOR 1873	201.876	31.676	IDEM	IDEM
SIN DENOMINACIÓN	209.020	61. "LEMA"	IDEM	IDEM
SIN DENOMINACIÓN	208.859	173 "LEMA"	IDEM	IDEM
SIN DENOMINACIÓN	192.806	30.639	IDEM	IDEM
TIGRE VOLADOR BACARDÍ	213.680	67.399		
LA FE	208.212	84.038		
			<b>MODIFICACIONES</b>	
			<b>PRIMERO:</b> A favor del Estado Cubano.	
			<b>SEGUNDO:</b> Anotación del derecho de uso y disfrute de la misma, a favor de la EMPRESA DE CONSERVAS DE FRUTAS Y VEGETALES.	
VEILED RADIANCE	195.734	107.072	<b>PRIMERO:</b> El cambio de nombre de la entidad ELIZABETH ARDEN SALES CORPORATION, por el de NEDRA LIQUIDATION CORP.	
			<b>SEGUNDO:</b> De la cesión de ésta última a favor de ELI LILLY AND CO. U.S.A.	
MEMOIRE CHERIE	195.738	106.104	IDEM	IDEM
SIN DENOMINACIÓN	204.964	108.612	Cambio de nombre de la entidad "NATIONAL BISCUIT COMPANY, por el de NABISCO, INC, USA.	
NABISCO	205.238	72.262	IDEM	IDEM
KALODERMA	208.829	85.609	Cambio de Razón Social de la entidad "KARLSRUHER PARFUMERIE-und TOILETTE SEIFENFABRIK F. WOLFF & SOHN G.m.B. por el de "WOLFF & SOHN G.m.b.H. RFA.	
AUXOL	209.979	89.857	IDEM	IDEM
R.J. FORHAND D.D.S.	203.202	71.172	Traspaso de esta marca de la propiedad de la entidad "CHEMWAY CORPORATION, a favor de la entidad "COOPER LABORATORIES INTERNATIONAL, INC", USA.	
R.J. FORHAND DD.S.	203.189	71.352	IDEM	IDEM
FORHAN'S	203.190	71.307	IDEM	IDEM
FORHAN'S	203.191	71.313	IDEM	IDEM

Denominación	R.G.:	Certificado	MODIFICACIONES
STECLIN	159.994	96.779	Cambio de nombre de la entidad OLIN MATHIESON CHEMICAL CORPORATION por el de E.R. SQUIBB & SON, INC. U.S.A.
CITROEN	211.629	93.353	Cambio de nombre de la entidad SOCIETE ANONYME ANDRE CITROEN por el de SOCIETE ANONYME AUTOMOBILE CITROEN, FRANCIA.
BIG YANK	207.740	82.905	Traspaso de la entidad PURITAN FASHIONS CORPORATION, a favor de la entidad "BIG YANK CORPORATION. USA.
MITSOUKO	204.912	75.119	Cambio de nombre de la entidad SOCIETE GUERLAIN por el de GUERLAIN SOCIETE ANONYME, FRANCIA.
S SANDOZ	210.219	90.034	Cambio de nombre de la entidad "HENRY SANDOZ ET FILS" por el de H. SANDOZ ET CIE. SUIZA.
De VILBISS	210.670	41.005	Fusión de la entidad THE DEVILBISS COMPANY se fusionó con y en la entidad CHAMPION SPARK PLUG COMPANY. U.S.A.
KNORR	211.801	93.510	Modificación del nombre social de la entidad "KNORR-NAHRMITTEL AKTIENGESELLSCHAFT THAYNGEN" quedando en la siguiente forma, "KNORR NAHR MITTEL AKTIENGESELLCHAFT, Suiza.
EATON	205.507	77.006	Cambio de nombre de la entidad "EATON YALE & TORNE INC", por el de "EATON CORPORATION", USA.
YALE	199.926	31.318	IDEM
GBD	206.383	78.479	IDEM
FONTANA	204.491	108.074	Cambio de nombre de la entidad "MARECHAL RUCHON & CO. LTD. por el de "CADOGAN FRANCE LIMITED, FRANCIA.
FDS	211.704	93.681	Traspaso de la entidad N.V. PHILIPS' PHONOGRAPHISCHE INDUSTRIE", a favor de la entidad "PHONOGRAN INTERNATIONAL B.V., Países Bajos.
KENSITAS	208.840	85.889	Fusión y consolidación de la entidad "CAPITOL RECORDS, INC", con y en la entidad "CAPITOL RECORD DISTRIBUTING CORP, bajo el nombre de "CAPITOL RECORDS, INC. U.S.A.
BEN	197.902	49.429	Traspaso de la entidad "J.WIX & SONS LIMITED a favor de la entidad "GALLAHER LIMITED, USA.
A & M RECORDS	209.064	109.558	Cambio de nombre de la entidad WESTCLOX LIMITED, por el de "GENERAL TIME LIMITED", Escocia.
BICYCLE	210.145	90.154	Traspaso de la entidad "A & M RECORDS, a favor de la "A & M RECORDS, INC", USA.
			<b>PRIMERO:</b> Fusión de la entidad "THE UNITED STATE PLAYING CARD COMPANY, con la entidad DIAMOND INTERNATIONAL CORPORATION, bajo el nombre de esta última.
			<b>SEGUNDO:</b> Traspaso de esta marca por DIAMOND INTERNATIONAL CORPORATION, a favor de la entidad THE UNITED STATES PLAYING CARD COMPANY, USA.
TRAITAL	213.485	98.139	Cambio de nombre de la entidad MONSAVON L'OREAL SOCIETE ANONYME, por el de L'OREAL SOCIETE ANONYME, Francia.
CHERAMY	199.062	68.713	Fusión de las entidades PARFUMS CHERAMY SOCIETE ANONYME, y "SOCIETE DE FABRICATION ET DE DISTRIBUTION DE PARFUMERIE ET COSMETIQUE DIPARCO S.A., bajo el nombre de esta última, Francia.
MORITZ	208.251	109.282	Traspaso de la entidad "ST. REGIS TOBACCO CORPORATION LIMITED", a favor de la entidad "TUMAC TOBACCO COMPANY N.V., Holanda.
NORTH POLE	181.004	101.421	Cambio de nombre de la entidad "MADEHN A.G. MADEHN S.A., MADEHN LTD, por el de FABRIQUES DE TABAC REUNIES S.A., Suiza.
SUN OILS	204.035	107.520	Traspaso de la entidad SUN OIL COMPANY a favor de la entidad SUN-OIL INTERNATIONAL, INC. U.S.A.

Denominación	R.G.:	Certificado	MODIFICACIONES
EXLON	176.797	101.931	<p><b>PRIMERO:</b> Traspaso de la entidad THE SHERWIN-WILLIAMS COMPANY, a favor del Sr. GEROME GILSON.</p> <p><b>SEGUNDO:</b> Traspaso a favor de la entidad "STANDAR OIL COMPANY", USA.</p>
DEBW	204.850	108.149	<p><b>PRIMERO:</b> Cambio de nombre de la entidad GRAIGMILLAR &amp; BRITIS CREAMERIES, LIMITED, por el de GRAIGMILLAR (BEOL) LIMITED.</p> <p><b>SEGUNDO:</b> Traspaso a favor de la entidad "VAN DEN BERCHS AND JURGENS LIMITED", Inglaterra.</p>
VIBROGRAP	211.570	92.773	<p>Cambio de nombre de la entidad "LE PORTE-ECHAPPEMENT UNIVERSEL por el de "PORTESCAP", de SUIZA.</p>
BLIZZAND	172.505	98.889	<p>Cambio de denominación social de la entidad "COMPTOIR DE L' INDUSTRIE COTONNIERE, ETABLISSEMENTZ BOUSAC, société a responsabilité limitée" por el de "COMPTOIR DE L' INDUSTRIE TEXTILE DE FRANCE, Société Anonyme, Francia.</p>
FRUCTINES VICHY	206.809	80.003	<p>Cambio de nombre de la entidad POINTET &amp; CIE. société a responsabilité limitée", por el de "ETABLISSEMENT POINTET société des Marques du laboratoire Medico-Pharmacologique de Vichy, Francia.</p>
VAP-O-SAN	201.530	107.736	<p>Traspaso hecho por los Sres. Ignacio Sánchez Leal, y su esposa María Isabel Suárez Vera, de la marca antes citada en una proporción de un 79.8% de su propiedad a favor de la Emp. Consol. de Jabonería y Perfumería, ESTADO CUBANO.</p>

# Datos sobre Patentes

Se modifican los datos correspondientes a cada modalidad de Patentes, de acuerdo a la norma internacional, de la Organización ICIREPAT según STAC III No. 62, d, septiembre de 1967 versión revisada adoptada en la VI Sesión del TCC documento IC-TCC-VI-17. En cuanto al código de los países se empleará el STACC III No. 43 d, ampliado por el STACC III No. 85 a, adoptado en la primera sesión del TCC (Documento IT-TCC-1-17), párrafo 22 (g).

## SOLICITUDES DE REGISTRO DE PATENTES

- (14) (21) 33,665.  
 (22) 14.03.72.  
 (51) A23n 15/06-B65b 31/00.  
 (52) 2-8-A.  
 (54) CÁMARA DE DESVERDIZACIÓN.  
 (57) Una cámara para desverdizar frutas cítricas caracterizada porque posee una pared intermedia para la recirculación y un dosificador capilar para el etileno.  
 (72) Francisco Pividal Grana.  
 (73) CENTRO NACIONAL DE INVESTIGACIONES CIENTÍFICAS (CU).

- (14) (21) 33,748  
 (22) 05.07.72.  
 (51) A23g 3/00; 3/32.  
 (52) 2-6-C.  
 (54) UN PROCEDIMIENTO PARA LA PRODUCCIÓN DE RASPADURA.  
 (57) Procedimiento para la obtención de raspadura, a partir de la caña de azúcar en condiciones industriales, consistente en los pasos siguientes: Extracción del jugo, purificación parcial por decantación, evaporación al vacío concentración a presión, enfriamiento, cristalización y moldeo; reduciendo los costos de producción y aumento de productividad en comparación con el proceso actual.

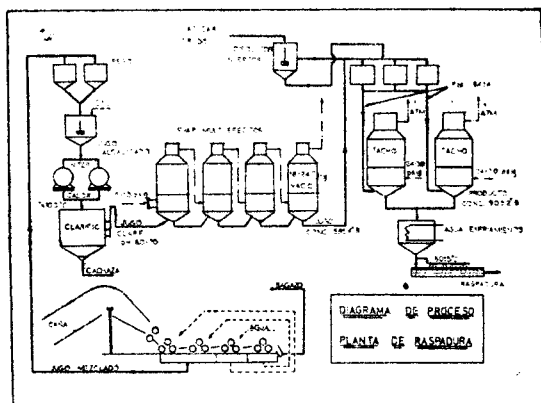

- (72) Pedro M. Fabregat Prado y Alfredo E. Curcelo Sánchez.  
 (73) UNIVERSIDAD CENTRAL DE LAS VILLAS, (CU).

- (14) (21) 33,821.  
 (22) 07.11.72.  
 (51) C07d 5/22; 5/24.  
 (52) 2-6-D.  
 (54) OBTENCIÓN DEL FURFURAL DE LA HIDROLISIS DE PAJA DE LA CAÑA DE AZÚCAR.  
 (57) Preparación de productos químicos por hidrólisis de desechos lignocelulósicos de la industria azucarera que consiste en el calentamiento de la paja de caña con  $\text{SO}_2\text{H}_2$ , en

cantidad menor de 6% de la materia prima seca una temperatura entre 130-200°C siendo el tiempo de cocción de la masa de 1-3 horas regulando la salida del vapor; condensación de vapores; concentración de los condensados.

- (72) Elvia Corona Fonseca, Alejandro Milovanov y Miguel Sosa.  
 (73) MINISTERIO DE LA INDUSTRIA AZUCARERA, (ICIDCA) (CU).

- (14) (21) 33,869.  
 (22) 08. 03. 73.  
 (51) A61d 11/00.  
 (52) 1-4-C.  
 (54) FORMULACIONES ECTOPARASITICIDAS.  
 (57) Formulaciones del conocido ectoparasitocida, tionofosfato de O,O-dietil-(3-cloro-4-metil-cumatinilo-7) para baños de inmersión, preparaciones pulverizables (Sprays) y linimentos, cuya substancia activa no es absorbida sobre pellejo de animales.  
 (72) Otto Telle, Dr. Hans-Heinz Molls y Dr. Karl-Ernst Fetting.  
 (73) BAYER AKTIENGESELLSCHAFT, (DT).  
 (74) José J. A. Ameller Ex-Agente Oficial.

- (14) (21) 33,896.  
 (22) 04.05.73.  
 (31) 135.830.  
 (32) 31.05.72.  
 (33) MX.  
 (51) C21c. 1/02. - C21b 1/24.  
 (52) 2-21-A.  
 (54) MEJORAS EN LA FABRICACIÓN DE PASTILLAS, BRIQUETAS Y NÓDULOS DE MINERAL DE HIERRO PARA LA INDUSTRIA SIDERURGICA.  
 (57) Mejoras en la fabricación de pastillas, briquetas y nódulos de mineral de hierro para la industria siderúrgica, que consisten primeramente en obtener finos de mineral que pueden provenir directamente de la explotación; de finos producidos por molienda o bien de finos obtenidos por concentración. Estos finos se vierten en un recipiente mezclador y se agrega de 0.4 a 6% de cal dolomítica reactiva o de cal de brucita reactiva. Hecho lo anterior, por medio del mezclador se agita la masa hasta homogeneizarla; obtenida la homogeneización de la masa, se agrega agua de 1.5 a 8% de la masa y se continúa la agitación hasta obtener una mezcla homogénea del mineral, la cal brucita o dolomita y el agua de consistencia pastosa. Cuando se ha obtenido la masa con las condiciones citadas anteriormente, se extrae por cualquier medio del mezclador y se prensa, se extruye o se noduliza para darle la presentación ya sea de briquetas, pastillas o nódulos, posteriormente se secan ya sea bien al aire libre o si es necesario apresurar dicho secamiento, se puede utilizar cualquiera de los sistemas de secado conocidos hasta la fecha.  
 (72) Ing. Armando José Blanq-Cazaux Morales.  
 (73) REGIO CAL S.A., (MX).  
 (74) Dra. María A. Carrillo de Albornoz Martínez.

- (14) (21) 34.041.  
 (22) 25.03.74.  
 (51) C22b 23/06.  
 (52) 2-23-A.  
 (54) MEJORAS EN PROCEDIMIENTO PARA LA PRODUCCIÓN DE METALES DE ALTA PUREZA A PARTIR DE MATAS NIQUELÍFERAS.  
 (57) Un método para producir níquel de alta pureza a partir de mata de níquel, comprendiendo las siguientes etapas:— a) triturar a dicha mata y tostarla a una temperatura de más o menos 900°C. para obtener óxido de níquel; b) disolver a este óxido de níquel impuro en ácido clorhídrico concentrado; c) oxidar a su estado férrico al contenido en la solución impura obtenida en la etapa precedente; d) extraer a las impurezas a partir de esta solución por medio de resina de intercambio iónico y eluir a dichas impurezas para recuperar cobalto; e) someter a la solución purificada a electrólisis para recuperar níquel de alta pureza, en el cual la resina de intercambio iónico que contiene a dichas impurezas es lavada con ácido clorhídrico decinormal para eluirlas y en el cual el procedimiento comprende además la concentración del eluado obtenido; el contacto del mismo con una fase orgánica en una primera extracción líquido-líquido para producir por lo menos una solución acuosa parcialmente purificada de cloruro de níquel y cobalto; el lavado de la fase orgánica; someter a la fase orgánica a re-extracción de cobalto para producir una solución acuosa rica en cobalto; someter a la fase orgánica a re-extracción de hierro y luego, recircular a la fase orgánica hasta la primera extracción líquido-líquido.  
 (72) Louis Gandon.  
 (73) LE NICKEL (FR).  
 (74) Dra. María A. Carrillo de Albornoz Martínez.
- 
- (14) (21) 34.046.  
 (22) 25.03.74.  
 (51) COlg 53/10 - C22b 23/04.  
 (52) 2-23-A.  
 (54) PROCEDIMIENTO PARA LA PRODUCCIÓN DE SULFATO DE NIQUEL HIDRATADO.  
 (57) Un procedimiento para la producción de sulfato de níquel hidratado, comprendiendo reacción de una mezcla que incluye ácido sulfúrico y una solución pura de cloruro de níquel, en el punto de ebullición de la mezcla, y extracción del gas de ácido clorhídrico formado; clarificación de la mezcla reaccionada; cristalización del sulfato de níquel a partir de la mezcla clarificada y recirculación del líquido de cristalización hacia una primera etapa del procedimiento; y sonamiento de los cristales del sulfato de níquel y recirculación del líquido de cristalización hacia una etapa previa del procedimiento.  
 (72) Louis Gandon y Gilbert Cheneau.  
 (73) LE NICKEL. (FR).  
 (74) Dra. María A. Carrillo de Albornoz Martínez.
- (14) (21) 34.047.  
 (22) 25.03.74.  
 (51) C22b 23/06.  
 (52) 2-23-A.  
 (54) MEJORAS EN PROCEDIMIENTO PARA LA PRODUCCIÓN DE METALES DE ALTA PUREZA A PARTIR DE MATAS NIQUELÍFERAS.  
 (57) Un método para producir níquel de alta pureza a partir de matas de níquel, comprendiendo las siguientes etapas: a) trituración de la mata y tostado de la misma a una temperatura de más o menos 900°C. para obtener óxido de níquel; b) disolver a este óxido de níquel impuro en ácido clorhídrico concentrado; c) oxidar a su estado férrico al hierro contenido en la solución impura derivada de la etapa precedente; d) extraer a las impurezas a partir de esta solución por medio de resina de intercambio iónico y eludir a las impurezas para recuperar el cobalto; e) someter la solución purificada a electrólisis para recuperar níquel de alta pureza; en el cual la resina de intercambio iónico conteniendo impurezas es eluida por medio de ácido clorhídrico aproximadamente decinormal, el eluado obtenido es concentrado y colocado luego en contacto consecutivamente con un primer solvente orgánico para extraer al hierro y con un segundo solvente orgánico para extraer al cobalto a fin de producir solución de cloruro de níquel puro; el primer solvente orgánico es lavado, decantado y luego sometido a operación de re-extracción del hierro para obtener una solución rica en hierro, y el segundo solvente orgánico es lavado, decantado y luego sometido a una operación de re-extracción de cobalto para producir una solución purificada de cloruro de cobalto.  
 (72) Louis Gandon y Robert Lemarinel.  
 (73) LE NICKEL (FR).  
 (74) Dra. María A. Carrillo de Albornoz Martínez.

**SOLICITUDES DE PATENTES**  
**SEGUNDO TRIMESTRE — AÑO 1974**

Núm. Reg. Solic. de Patentes (14)	Fecha de la solicitud (22)	Nombre del Concesionario (73)	Clasif. Int. (51)	Núm. (31)	Prioridad Fecha (32)	País (33)
33 665	14 03 72	CENTRO NACIONAL DE INVESTIGACIONES CIENTIFICAS (CU)	A23n B65b		15/06 31/00	
33 748	05 07 72	UNIVERSIDAD CENTRAL DE LAS VILLAS (CU)	A23g		3/00;3/32	
33 821	07 11 72	MINISTERIO DE LA INDUSTRIA AZUCARERA (CU)	CO7d		5/22;5/24	
33 869	08 03 73	BAYER AKTIENGESELLSCHAFT (DT)	A61d		11/00	
33 896	04 05 73	REGIO CAL S.A. (MX)	C21lb C21c		1/24 1/02	135.830 31 05 72 MX
34 041	25 03 74	LE NICKEL (FR)	C22b		23/06	
34 046	25 03 74	LE NICKEL (FR)	CO1g C22b		53/10 23/04	
34 047	25 03 74	LE NICKEL (FR)	C22b		23/06	

**Relación de solicitudes de patentes de invención que tienen defectos, a fin de que dentro del término de CUATRO MESES, contado a partir de la fecha en que entre en circulación este Boletín, los interesados subsanen los mismos, con el apercibimiento de que, de no hacerlo dentro del citado plazo, se tendrán POR NULAS Y COMO NO FORMULADAS dichas solicitudes, de acuerdo con lo dispuesto en el Art. 52 de la vigente Ley de Propiedad Industrial.**

R.P.	Inventores	Concesionario	Objeto Industrial
33.368	Dr. G. Bundschuh. Dr. J. M. Ballester. Dr. M. Matarama.	MINSAP	Procedimiento de obtención de inmunoglobulina "G" pura.
33.369	Antonio Cáceres y Antonio C. Alfaro.	"	Un Micro proyector Electro-Optico de dos sistemas y su semejante o variante Optico-Electrónico de Proyección directa.
33.574	Arturo Venancio Olivares Guerra.	"	Reactor Químico de PH regulado por flujo continuo.
33.601	Mario García D.	Esc. Ing. Qmca. Univ. Hab.	Utilización del Ferricianuro de potasio para determinar fotocolorimetricamente azúcares reductores en azúcar cruda.
33.629	José F. García P. Lucian Mrozowski.	Centro de Inv. y Experimentación de la Construcción.	Sifa cilíndrica para descargas múltiples.
33.620	" "	"	Pieza Sanitaria múltiple de conexión.
33.648	Néstor Mena D.	Esc. Ing. Qmca. CUJAE.	Un control de espuma para fermentadores continuos.
33.649	" "	"	Un controlador muestrador de espuma para fermentadores continuos.
33.654	Rafael A. Suris del Busto.	MINAL	Camión tanque de leche refrigerada.
33.655	" "	MINSAP	Camión Tanque icinerador de basura.
33.656	" "	MINAL	Camión repartidor de leche.
33.657	Lesmes del Toro.	MINBAS	Olla protectora de Cocinas.
33.664	Idalia Pereira G. Minerva San Martín y Ramón A. Estévez.	Inst. Nac. de Oncología y Radio- biología de la Hab.	Utilización de la Aloina en el tratamiento de cáncer.
33.684	Vicente E. García.	MINCOM.	Automatización de labores en la empresa de teléfonos.
33.696	Manuel Fdez. Migdalia López.	Univ. de Ote.	Procedimiento de obtención de enzima y el producto resultante.
33.697	Ma. de los Angeles Chávez.	Univ. Habana.	Producción de la enzima coagulante de la leche del cultivo de una cepa de mucor miehi.
33.711	Cándida Agüero.	ICIDCA MINAZ.	Mejoras en la obtención de pulpa mécano química a partir del Bagazo.
33.721	Sergio Barquín C.	Dir. Mecanización Nacional INRA.	Espolvoreadora para cultivos en hileras y arbustos.

R.P.	Inventores	Concesionario	Objeto Industrial
33.733	Basiliano L. Fedor. Aldama Limonta.	Inst. Qmca. de los Alimentos de la Acad. Ciencias.	Método de extracción de baumelina de la corona de la piña.
33.736	Irán Ramos.	U. C. Las Villas.	Obtención de la 2-furil beta-cloronilcetón a partir de la 2 Furil-oxirnilcetón.
33.758	Luis H. Borriz.	MINAZ	Sistema de mecanización de limpieza de los basculadores en centrales azucareros.
33.766	Carlos Leonel Ugas.	"	Selector de las características más importantes del sistema periódico de los elementos químicos.
	" "	"	Selector de las características más importantes de la historis propiedades físicas y químicas de los alimentos químicos.
33.768	" "	"	Selector de las características más importantes de la nomenclatura química inorgánica y orgánica.
33.769	" "	"	Selector de las características más importantes de la marca sistemática de Aniones y Cationes del análisis químico evaluativo.
33.772	Tomás Martínez.	"	Unidades de enfriamiento rápido para cristalizadores.
33.774	Arturo V. Olivares y Ernesto Ledón R.	CNIC	Mejoras por vía húmeda en la fabricación de ácido clorhídrico.
33.775	Arturo V. Olivares.	"	Planta automática para fabricar ácido clorhídrico.
33.776	Enrique J. Caula. Ing. Josef Buttor. Arq. Carlos Montelongo.	Centro de Inv. y Exp. de la Construcción.	Traviesa de hormigón pretensado aligerado producida por extrusión.
33.787	Ramón E. Sánchez M.	Dir. Nac. Mecanización INRA.	Mejoras sobre chasis de combinadas de arroz.
33.795	Aristides C. Montesinos, Fco. Cruz Luis Glez. y Juan Díaz B.	TRANSIMPORT	Mejoras en la fabricación industrial de carrocerías para vehículos automotrices.
33.796	" "	"	Mejoras en la fabricación industrial de carrocerías para vehículos automotrices.
33.803	Armando Cuéllar.	Escuela Bioquímica Fctca. Univ. Hab.	Método de fraccionamiento y aislamiento de los alcaloides de catharanthus Roseus G. Don, antes Vinca Rosea Linn.
33.813	Emilio P. Díaz García.	MINAZ	Cristal 600.
33.820	Eugenio Fatjo Jiménez.	MINAZ	Aislamiento y conservación de cepas de Leuco Nostoc Nesenteroides para la producción de dextraña técnica.
33.826	Emilio P. Díaz García.	MINAZ	Alimentación de Jugo "600" para evaporadores.
33.827	Efrain O. Fontán R. Luciano Hdez. Llana.	MINBAS	Estabilizadores para resinas poliméricas.
33.828	" "	"	" " " " " "
33.829	" "	"	" " " " " "

R.P.	Invencciones	Concesionario	Objeto Industrial
33.830	" "	" "	" "
33.831	" "	" "	" "
33.832	María J. Izquierdo Bravo y Wilfredo Evans Rdgez.	Centro de Invq. Qmcas. del MINBAS.	Procedimiento para la fabricación de fertilizantes líquidos.
33.833	María J. Izquierdo Bravo Angel San Hum.	" " "	Procedimiento para la fabricación de polifosfatos de amonio utilizando ácidos ortofosfóricos obtenidos por vía húmeda.
33.835	Ernesto Velarde Sosa y Vladimir Vainrub.	Direcc. Nac. Mecanización INRA.	Sistema de estabilización para arados de discos de suspensión hidráulica.
33.836	Demetrio Presilla López y Guillermo Samalea.	" " "	Aumento de la extracción de níquel y cobalto de los minerales lateríticos reducidos por el método Carón.
33.837	" "	" " "	Aumento en la extracción de níquel y cobalto de los minerales lateríticos reducidos por el proceso Carón.
33.838	" "	" " "	Aumento en la extracción de níquel y cobalto de los minerales lateríticos por el proceso Carón.
33.849	Abelardo Arrate Céspedes Guillermo Pascual y Miguel Márquez H.	Esc. Téc. Industrial Pepito Tey.	Dispositivo para destalonado de brocas de centro.
33.850	Aurelio Fortecha G.	CNC.	Intégrafo o guitarra electrónica integral.
33.851	Ladislav Kraus.	Diname Inra.	Máquina empacadora de cinta verde de kenaf.
33.855	Albreto Herrera G.	Univ. Hab.	Procedimiento para la obtención de proteína a partir de materiales celulósicos.
33.860	Ciro Acosto C. Luis Oliva y Viacheslav Sapozhnikov.	Univ. Ote.	Procedimiento de entrega y secado del bagazo.
33.861	" "	Univ. Ote.	Procedimiento de separación de bagacillo del bagazo.
33.863	Anibal Alonso Aday.	MINAZ.	Sistema de alimentación continua Anibal.
33.864	Anibal Alonso Adap.	MINAZ.	Mejoras por innovaciones en centrifugas continuas.
33.866	Rosendo Mateo Oms.	Diname Inra.	Modificaciones estructurales en la Flota Niveladora.
33.873	Rafael Lejardi Ramos.	MITRANS y MINFAR.	Motor de Gasolina con Gasificador.
33.874	Jorge Rodríguez Rdguez.	" "	Dispositivo funcional con fines de Propaganda o Recreativos o ambos.
33.879	Eusebio Fdez. Azcúe.	Organismo Const. del Sector de la Construcción.	Losa Sanitaria para la conducción de Aguas Negra.
33.887	Ing. Jorge Guerra Deben.	Univ. Habana.	Un procedimiento para purificar jugos de caña de azúcar.
33.892	Reynaldo López Glez. Oscar Romero Villar.	Inst. de Economía. Univ. Habana.	Facilidades en el aprendizaje teórico y práctico de un código de máquina.
33.901	Rogelio Perelló Pérez.	TRANSIMPORT.	Equipo hidráulico montador y desmontador de neumáticos de Omnibus y Camiones.

R.P.	Inventores	Concesionario	Objeto Industrial
33.902	Agustin Cabello Balbín.	ICIDCA-MINAZ.	Tratamiento para aumentar la digestabilidad del bagazo y del bagacillo para alimentos de Rumiante.
33.906	Oscar Queris Hdez.	Emp. Bebidas y Licores.	Nutrientes para bacterias acéticas.
33.908	Edgardo Batlé Colomé.	ICIDCA.	Uso del bagazo almacenado a granel en la producción de tableros de fibras duras por el método húmedo seco S-2-S.
33.909	" " "	ICIDCA.	Proceso de Almacenamiento cocción del bagazo de la caña de azúcar por el método a la cal fría.
33.910	Orlando Salas H. Antonio Bonne C. Arturo Correa Sauro.	Flota Cub. Pesca.	Equipo detector de incendios.
33.914	Amaury Caballero G.	Univ. Habana.	Sistema de tele mecánica para control de riego.
33.915	Armando J. Rodríguez P. y Pérez Urría.	Univ. Habana.	Evaporador instantáneo para deposición en vacío.
33.916	" "	" "	Sistema de sujeción interno para campanas de vacío.
33.917	Gustavo Hdez.	" "	Probador de Tiristores.
33.918	" "	" "	Referencia de voltaje con MOS.
33.919	" "	" "	Trazador de curvas de semi conductores.
33.922	Herminio Rdguez. A.	Flota Cub. Pesca.	Máquina para la construcción de cazas de alambradas y fijación de anzuelos.
33.923	Ing. Orlando Salas. Ing. Antonio Bonne E.	" " "	Máquina descabezadora de pescado con clasificador automático por tamaños.
33.924	Manuel B. Duarez A.	ICIDCA-MINAZ.	Columna desgasificadora al vacío para eliminar gases finamente dispersados en el seno de un líquido.
33.926	Galo Gil Origuela.	Univ. Habana.	Pedmt. de preparación de un grupo de bebidas alcohólicas.
33.928	Caridad Agüero Torres.	MINAZ-ICIDCA.	Mejoras en la obtención de pulpa mecano-química a partir del Bagazo.
33.929	Lázaro Moreno Suárez. Manuel F. Castellanos. Agustín Cifuentes Rdguez. y Edalia Colas Pérez.	Lab. Electrónico de la Unidad de Servicios y Producc. (JUCEPLAN).	Caja de Comparación Electrónica.
33.930	Lázaro Moreno, Agustín Cifuentes, Edalia Colas y Manuel F. Castellanos.	Lab. de Electrónica de la Unidad de Servicio y Producc. (JUCEPLAN).	Probador de plaquetas de máquinas computadoras.
33.931	" "	" "	Probador de pastillas de circuitos integrados Mos.
33.933.	Félix Antonio Bonne C.	Esc. Ing. Eléctrica, Univ. Habana.	Regulador de Voltaje Transistorizado.
33.934	" "	" "	Sistema de control automático de velocidad mediante el empleo de THYRISTORES para motores tipo SHUNT.

R.P.	Inventores	Concesionario	Objeto Industrial
33.935	Ileana Valmaña.	Min. Ind. Alimenticia.	Paté de Pescado Integral.
33.936	" " "	MINAL.	Paté de Pollo Integral.
33.937	Joaquín Díaz Brito.	Univ. Habana.	Separación y Purificación de Proteína del Suero de la Leche.
33.938	Amaury Caballero G. Patricia La Paz G. César Fdez. Hernández.	Univ. Habana.	Sistema Electrónico para tele medición de humedad.
33.940	Rosendo de la Cuesta.	TRANSIMPORT.	Mejora del sistema de fregado previo interior de motores de combustión interna.
33.941	Lázaro R. del Portillo. José M. Moya A. Y Guillermo Méndez C.	Emp. Cons. Fertilizantes.	Mejoras constructivas en sellos de compresores.
33.945	Gustavo Salmerón R.	Emp. Cons. Química. MINBAS.	Proceso tecnológico para la producción de un material de consistencia plástica inicial.
33.949	Luis N. Ibáñez Hdez.	MINAZ.	Mejoras en clarificadores continuos de guarapo procedente de la caña de azúcar y otros jugos azucareros.
33.953	Wenceslao Alfonzo V.	Ministerio Construcción.	Sifa Franque.
33.954	Armando Rodríguez.	Esc. Física Univ. Hab.	Tecnología M.O.S. (metal óxido semiconductor) de alta resolución.
33.956	Ramón Andrés Quesada.	Emp. Cons. Plástico. MINIL.	Mejoras en el diseño de fabricación de Moldes para Galvanoplastia.
33.958	Antonio Padilla y/o Miguel Marrero.	MINSAP.	Un nuevo método para la producc. Industrial de Colesterol partiendo de la médula espinal Bovina.
33.963	Rodolfo Cuenca G.	Centro Inv. Const.	Nuevo pedmto. para la producción de paneles delgados a partir de bagazo de caña aglomerado con cemento.
33.964	Moisés Anderes A.	MINSAP.	Dispositivo para auto centrar los pulidores ópticos de cera.
33.965	Moisés Anderes A.	MINSAP.	Esterómetro, radiómetro, para radio de curvaturas externas de Lentes de Contacto.
33.968	Halina Shunbor y Dulce Ma. Castro C.	Univ. Habana.	Pedmto. de síntesis de inhibidores de corrosión derivados de la melaza y el producto resultante del mismo.
33.969	Eliseo González G.	" "	Maquinaria de regadío de presión y gravedad.
33.970	Elio Ruiz Alemán.	" " Esc. Arquitectura.	Aglomerante para la construcción.
33.972	José T. Suárez P.	Inst. Cubano de Radiodifusión.	Nuevo instrumento musical electrónico.
33.975	Armando Pujal Enrich.	Emp. de la Harina. MINAL.	Construcc. de máquina para el sobado y laminado de masas para la fabricación de pan, galletas de sal y dulce.
33.976	" " "	Emp. de La Harina. Minal.	Mejoras en la construcc. de máquinas de Paño continuo troqueladoras para la fabricación de galletas de sal y dulce.

R.P.	Inventores	Concesionario	Objeto Industrial
33.977	" " "	" " "	Mejoras en la construcción de máquinas mezcladoras para masas de pan, galletas y dulce.
33.978	" " "	" " "	Mejoras en la construcción de esteras transportadoras y enfriadoras para pan, y galletas de sal.
33.986	Armando Larrinaga V.	C.N.C.	Equipo reproductor de sonidos musicales.
33.997	Irán Ramos R. y Ma. Blanco J.	Univ. Las Villas.	Pcdmto. para la obtención de algunos derivados 4-OXO, 4, 5 DIHIDRO FURO (3,2c) PIRIDINA.
33.998	Lic. Irán Ramos y Elizabet Grillo.	Univ. Central de Las Villas.	Pcdmto. de obtención de N. alquil carbamatus de la serie 5 No. Furánico.
34.017	Pedro F. García y Pedro M. Fabregat	" " "	Mejora en el proceso de producción de almidón.
34.031	Dr. Roberto Hdez. C.	ESEF. Cdte. Manuel Fajardo, INDER.	Soporte elástico para compensar la distribución del peso corporal.
34.032	" " "	" " "	Aparato rehabilitador de rodilla y miembro superior.
34.033	" " "	" " "	Aparato para la rehabilitación del tobillo y pie.
34.054	Manuel Fdez. S. René Amador M.	TRANSIMPORT.	Medidor manual del arca de la sección y longitud de correas para uso industrial.
34.061	Zeida Grasso Oria. Dora E. Jorge Viera.	Esc. Bioquímica Fctca. Univ. Habana.	Pcdmto. para la obtención de proteasa alcalina mediante método microbiológico.
34.070	Armando Larrinaga.	El mismo.	Alfasonoro.
34.087	Estanislao Chapel D. Teresa Chapel O. F. Norberto Chapel O.F.	MINSAP.	Mejora en respirador de ciclo de presión.
33.688	Arcary Gorshkov. Radamés García. Margarita Suárez. Vitali Pustavarov.	Univ. Habana .	Estimulación del crecimiento del RHIXOBIUM NELI-TOTI con las Amidas N-N disustituidos del ácido 5-Bromo Furoico.
33.801	José L. Mola G.	Esc. Química Univ. Hab.	Método de extracción de alcaloides.

**Relación de solicitudes de patentes de invención que están pendientes de elisés para su publicación, a fin de que en el término de 30 días, contado a partir de la fecha en que entre en circulación este Boletín, se acompañen los mismos por los interesados, con el apercibimiento de que de no hacerlo dentro del citado plazo, se tendrán COMO NULAS Y NO FORMULADAS dichas solicitudes.**

R.P.	Inventores	Concesionario	Objeto Industrial
33.320	Mercedes Alvares A. y Hugo D'Acosta-Calheiros S.	MINCON	Marco de ventana con materiales laminares o delgados.
33.321	" " "	MINCON	Puerta de materiales laminares o delgados.
33.322	" " "	"	Sistema constructivo industrializado a base de materiales laminares o delgados, conformados para adquirir la cualidad de autosustentación.
33.323	" " "	"	Cabina Sanitaria.
33.520	Heriberto González A.	El mismo.	Cosechadora de Caña de Azúcar denominada "Cosechadora Heriberto González".
33.627	José F. García. Augusto Pérez.	Centro de Inv. y Exp. del MINCON.	Pieza sanitaria integral con bajante al centro para las descargas simultáneas.
33.628	" "	"	Pieza sanitaria integral para descargas simultáneas.
33.650	Arcario Ríos y Samuel Rodríguez.	Univ. Habana.	Plataforma multiplaza para la semi-mecanización de la cosecha de los cítricos.
33.706	Luis Danger y René Cabeza.	DINAME.	Máquina y procedimiento para la desfibración del Kenaf.
33.708	Rosendo Mateo Oms.	" "	Mejoras en equipos para movimiento de suelos.
33.716	Alfredo Moreno Ortega.	Direcc. Nac. Inst. Mecanización INRA.	Baño Garrapaticida móvil.
33.718	Oliver Severo Bitar.	" "	Cultivador-abonador de napier.
33.720	Agustin Eloy Barrios.	" "	Abonadora centrífuga.
33.722	Manuel Suárez y Nikolai Burenkon.	Univ. Oriente	Una mezcladora vibratoria para los procesos de defecación, sulfitación, saturación.
33.723	José A. Carbonell y N. Burenkon.	" "	Un dispositivo vibratorio rotativo para el corte y despaje de caña.
33.724	Angel Recio Recio y Nikolai Burenkon.	UNIVERSIDAD DE ORIENTE.	Un pulsador.
33.725	Lincoln Suárez y Nikolai Burenkon.	" "	Instalación para el lavado de la caña de azúcar, antes de moler.
33.726	Sergio Sánchez Duany. Nikolai Burenkon.	" "	Un filtro centrífugo vibratorio.
33.727	Laureano Hechavarría. Nikolai Burenkon y José Domínguez.	" "	Un filtro espesador centrífugo vibratorio.
33.728	Laureano Hechavarría y Nikolai Burenkon.	" "	Espesador, clarificador centrífugo vibratorio.

R.P.	Inventores	Concesionario	Objeto Industrial
33.729	José A. Carbonell y Nikolai Burenkon.	" "	Un extractor para sacar azúcar de la caña.
33.732	Armando Cuéllar, Luis Danger y Armando Pérez.	DINAME.	Máq. cortadora acumuladora de Kenaf y procedimiento para tratar los tallos.
33.780	Ciro Acosta. Luis Oliva y Viacheslav Sapozhnikov.	UNIVERSIDAD DE ORIENTE.	Mejora del quemado del bagazo por medio de su secado.
33.788	Tzani Ignatov Panchev, Alfredo Molina, Phamen Mijailov y Alberto Morrina.	Dir. Nac. Mecanización INRA.	Innovaciones a máquinas fertilizadoras centrifugas consistentes en la adaptación de una marcasa sobre el plato de impulsión centrifuga.
33.790	Reinaldo Junco Estrada.	Dir. Nac. Mecanización INRA.	Dispositivo dosificador de materia orgánica.
33.792	Luis Alfonso Valdivia. Pedro Luis Soto D.	" " "	Modificaciones en máquina podadora horizontal.
33.793	Reinaldo Junco E. Iván Alexandrov. Spas Ivanov D.	" " "	Dispositivo para mezcla de tierra y materia orgánica y el tape de hoyos.
33.802	Raúl Alonso Diaz.	Esc. Medicina Veterinaria.	Una cápsula para biopsias múltiples del aparato gastro intestinal via per-oral.
33.842	Luis A García Suárez.	Min. de Comunicaciones.	Metro evaluador de brillantez.

## RELACION DE PATENTES DECLARADAS CADUCADAS

R. P.	Cert.	Concesionario	Objeto Industrial
28.725	16.894	J. R. GEIGY, S.A. de Basilea, Suiza.	Medio y procedimiento para influir en el crecimiento de las plantas.
32.321	19.395	J. R. GEIGY, S.A. de Basilea, Suiza.	Procedimiento para la preparación de un polvo de esparcimiento humectante para combatir las malas hierbas y el polvo de esparcimiento obtenido por este procedimiento.

**RELACIÓN DE LAS SOLICITUDES DE PATENTES DE INVENCION QUE HAN SIDO DECLARADAS NULAS Y COMO NO FORMULADAS (Art. 52 de la vigente Ley de Propiedad Industrial)**

R.P.	Inventores	Concesionario	Objeto Industrial
33.082	I. Méndez	MINSAP.	Rarificador estomatológico.
33.083	" "	"	Alas plásticas flexibles de adaptación.
33.084	" "	"	Mejoras en una válvula estomatológica.
33.334	E. Klauke y otros.	FARBENFABRIKEN BAYER AG.	Procedimiento para la preparación de N-Arillureas.
33.340	H. Pelsler.	FRIED KRUPP GESELLS- CHAFT mit bescharankter Haftung SCHERING AG.	Dispositivo de vía de cinta transportadora.
33.345	J. Ufer y otros.		Preparación de nuevos ésteres de ácidos carboxílicos.
33.371	Moisés Losada.	El inventor.	Mejoras en proyectores de vistas fijas.
33.375	" "	" "	Aparato electroacústico que sigue la entonación de las frases y palabras en la enseñanza de idiomas.
33.422	H. Gairns y P. Bennett.	FISONS PHARMACEUTI- CALS LIMITED.	Compuestos farmacéuticamente activos.
33.430	Marvin J. Weinstein y otros.	SCHERICO LIMITED.	Antibiótico 66-40 y método para su preparación.
33.431	H. Arnold y otros.	ASTA WERKE AG.	Procedimiento para la producción de éteres y sales básicas de Nortríciclo (3) Bencilo, sales de amonio cuaternarias y N-óxidos de los mismos.
33.452	Z. Jan Bujwid y John Francis.	MAY & BAKER LIMITED.	Procedimiento para la preparación del metil para-aminobenzenesulfonilcarbamato.
33.457	W. Woboditsch y otros.	VEB KABELWERK OBERSPREE (KWO).	Cable flexible para altos estáticos y dinámicos esfuerzos de tracción.
33.467	E. Geis.	AMERICAN SUGAR COMPANY.	Método y Aparato para separar los líquidos de los sólidos.
33.476	J. Dowding y W. G. Leeds.	MAY & BAKER LIMITED.	Derivados de Tiazole.
33.484	H. Poter Ernest, Richard Heise.	VEB VOLKSWERFT STRALSUND	Red de arrastre pelágica para la pesca eléctrica.
33.485	L. Wolff y otros.	" "	Procedimiento de pesca eléctrica por medio de grupos generadores de impulsiones.
33.489	J. Roger Hadfield y otros.	IMPERIAL CHEMICAL INDUSTRIES LIMITED.	Compuestos químicos, procedimiento y composiciones.
33.490	Moisé Losada.	El inventor.	Aparato de control de grabadoras magnetofónicas en Laboratorios de idiomas.
33.515	Carlos M. Cruz y otros.	MINBAS.	Mejoras en máquina cosechadora de caña de azúcar.
33.501	Moisés J. Losada.	El mismo.	Mejoras en equipos y en sistema de distribución de sonido.

R.P.	Inventores	Concesiones	Objeto Industrial
33.530	Dipl. Ing. Eduard Schuller, Dr. ingeniero Germán Dickopp, Host Redlich y otros.	Telefunken, Patentverwertungsgesellschaft, m.b.h.	Receptor de presión para la explotación de deformaciones de un soporte movido relativo a él.
33.531	Moisés Anderes A. Manuel Alberto F.	MINSAP.	Un tipo de Lente de Contacto nuevo.
33.534	Manuel A. Fonseca.	"	Dispositivo para mejorar los moldes pulidores de Lentes de Contacto.
33.535	Manuel A. Fonseca.	"	Procedimiento para eliminar la distorsión del Lente de Contacto por el uso de medios líquidos.
33.536	" "	"	Equipo auxiliar en la fabricación y terminación del Lente de Contacto.
33.537	" "	"	Bifocal Mejorado.
33.538	Moisés P. Anderes.	"	Dispositivo para centrar Blanks para confeccionar la curva interna.
33.539	" "	"	Dispositivo para centrar blank semiterminados para confeccionar la curva externa.
33.540	" "	"	Aditamento para la fabricación de lentes multifocales.
33.544	Ventura Herrera J.	Ministerio de Minería, Combustible y Metalúrgica.	Mejoras en el procedimiento de los minerales lateríticos para la producción de Níquel.
33.550	Armando Rodríguez R.	Esc. Física U. H.	Método de disminución del ciclo de trabajo para trazadores de curvas.
33.551	Erika Bohni, Rudolf Ruegg y Gottlieb Ryser.	F. Homann-La Roche & Co. AKTIENGESELLSCHAFT.	Preparación farmacéutica y procedimiento para su fabricación.
33.560	Margarita Suárez y Vitali Pustavarov.	Univ. Hab. (Esc. Qmca.)	Procedimiento para obtener los productos de la reacción entre la somida de la N-metilánilina y los 5 Halofuroatos de estilo y los productos obtenidos en esta reacción.
33.562	Vittorio Rosati. Vincenzo di Tella. Francisco Lo Savio.	SNAM PROGETTI s.p.a.	Por sistema de Anclaje para Boyas de amarre.
33.579	Hans Conradt, Hugo Zoebe.	Verelnigte Deutsche Metallwerke A.G.	Materiales Metálicos con capas.
33.580	Orlando Ramos Fdez.	Centro Invest. Digital.	Interfase de entrada serie para acoplar el lector a la computadora.
33.581	Humberto Lista Ruíz.	" " "	Dispositivo de acoplamiento de grabadoras de cassette con las computadoras digitales.
33.586	Victor Llópiz Zayas B.	" " "	Probador de circuitos integrados.
33.587	José E. Valladares M.	" " "	Sistema de protección de fuentes.
33.590	Orlando Ramos Fdez.	" " "	Sistema de computación.

R.P.	Inventores	Concesionario	Objeto Industrial
33.591	" " "	" " "	Sistema de entrada por teclado decimal y salida por tubos indicados en una minicomputadora.
33.592	Orlando Ramos Fdez.	Centro Inv. Digital	Interfase de salida serie para Teletipo.
33.593	Humberto Lista R. Mario García V.	" " "	Dispositivo para acoplar grabadoras convencionales de audio de 4 pistas para sonido estereofónico con computadoras digitales.
33.594	Orlando Ramos F.	" "	Amplificador de Memoria.
33.597	Moisés P. Anderes.	MINSAP.	Dispositivo para pulir el Limbo del Lente Lenticular.
33.598	" "	"	Dispositivo excéntrico radial para tallar y pulir Lentes de contacto bifocales y multifocales.
33.599	" " "	"	Nuevo Lente de contacto lenticular perfeccionado.
33.600	Manuel A Fonseca.	MINSAP.	Dispositivo cónico para la terminación del borde de los lentes de Contacto.
33.610	Lorenzo Rodas G.	CNIC.	Método de obtención de derivados del 3-diazofluorborato de piridina y los productos.
33.619	Adolph Giesl-Giesligen.	El inventor.	Detenedor de chispas para locomotoras de vapor.
33.621	Rolando Tapanes P. José Pérez Zayas. Egon Fanghanel.	CNIC.	Mejoras en la fabricación del aceite esencial de Limeta destilado.
33.626	Thelma Serrano C. Héctor Glez. Hdez.	Centro de Inv. y Exp. del MINCOM.	Material Ligero de construcción a base de cáscara de arroz aglomerado con cemento.
33.631	Pedro P. Serrano.	Org. Mundial Cientf. Militar.	Mejoras en el transporte aéreo.
33.634	Halina Georguievna Siegfried Muller. Serguei Georguievich.	CNIC.	Obtención de una sustancia inhibidora de la corrosión a partir de la miel de purga a la que hemos llamado HF-2.
33.639	Gonzalo Iglesias.	Labt. Central de Telecomunicaciones.	Equipo de respuestas automáticas sobre la red telefónica conmutada.
33.640	" "	" "	Equipo de llamada automática multilinea.
33.641	Jacobo Saltiel B.	" "	Modem de 200 Baudios.
33.642	Francisco Ruiz.	" "	Metro de Ruido Impulsivo.
33.643	Oswaldo Pifión.	" "	Verificadora de cintas perforadoras.
33.644	" "	" "	Corrector de errores hasta 2400 Baudios.
33.645	José M. Cruz M. y Oswaldo Pifión G.	" "	Equipo corrector de errores de 50 Baudios.
33.647	Roberto Henderson.	MINAZ.	Mejoras de cosechas de caña de azúcar.
33.652	André Furlenmeier Peter Quitt, Karl Vogler, Paul Lanz.	F.Hoffmann-La Roche & Co. Aktiengesellschaft.	Derivados acilicos y procedimiento para la preparación de los mismos.

R. P.	Inventores	Concesionario	Objeto Industrial
33.662	Reinerio Pérez E. Juan E. Leal y Serguei Georguievich.	CNIC.	Nuevo melado de análisis de fosfato en el jugo de caña y en los productos de la Ind. Azucarera.
33.676	Antonio Mc Ghie Anderson y el Dr. Siegfried Miller.	"	Productos para la protección temporal contra la corrosión de artículos y piezas.
33.678	Pierre Fusey	Banque Pour l'Expansion Industrielle "Bonexi".	Composición para la eliminación de desechos de hidrocarburos y desechos industriales diversos por degradación biológica.
33.679	Manuel Dorticós T.	DINAME.	Máquina hidromecánica para la extracción y ajuste a presión de piezas.
33.681	Lionel Morales M.	MINAZ.	Conductor de bagazo por conductos y paletas.
33.683	Carlos Gómez y Armando Cuéllar.	Univ. Habana.	Mejoras en el método de obtención de 1-(-Inaftiloxo) 2-hidroxi-3-isopropilamino-propano (propaolol, Inderal).
33.685	Arcady Gorshkov, Gilberto Skeen, Vitali Pustavarov. Nancy Lauzardo.	Esc. Qmca. Univ. Habana.	Acción Fungicida de los éteres 5-Promo 2-Furano (N-metil-N-fenil) Eloxil carbonil contra la alteración Solgni agente productor del tizón del tomate.
33.686	Arcady Gorshkov. V. Pustavarov. Roberto Madruga etc.	" " "	Preservación de los adhesivos dextránicos en la Ind. Tabacalera con los éteres de los ácidos Furil-Acrílicos.
33.687	A. Gorshkov, V. Pustarov, R. Mocoelo, René Novo.	UNIV. DE LA HABANA. (ESC. DE QUÍMICA).	Efecto Desinfectante de los Furil-Nitroetilenos sobre suelos para semilleros.
33.689	A. Gorshkov, V. Pustavarov. Nancy Lauzardo, R. Novo y M. Pérez.	" " "	Efecto desinfectante de los Eteres 5-Bromo, Z-Furano (N-Metil-N-Fenil) Etoxi, Carbinol, sobre las semillas.
33.690	A. Gorshkov, V. Pustavarov. R. Mocoelo y R. Novo.	" " "	Acción desinfectante de los Furil Nitroetilenos sobre semillas.
33.691	A. Gorshkov, V. Pustavarov. R. Mocoelo y G. Skeen.	" " "	Acción fungicida de los Furil-Nitroetilenos contra el Fusarium.
33.693	V. Pustavarov y R. Mocoelo.	" " "	Método de obtención de Iodo-Furfural.
33.700	Dr. A. Gandini, C. Hernández, Norma Gallego.	CNIC.	Utilización de los compuestos Furanacrílicos y sus derivados como inhibidores de polimerización.
33.701	A. Gandini y R. Alvarez.	"	Polimerosestereoespecíficos de monómeros Furánicos.
33.730	Raimundo Oliva.	DINAME	Modificaciones del sistema de acoplamiento de la semilla estera en combinada de arroz.
33.704	Rosendo Mateo Oms.	"	Cambios estructurales y de forma de la rueda direccional de la máquina fangueadora Same.
33.707	Rosendo Mateo Oms.	"	Modificaciones a disecadora acoplada al sistema hidráulico del tractor.
33.709	René García.	"	Dispositivo para aplicación de herbicidas.

R. P.	Inventores	Concesionario	Objeto Industrial
33.710	Sergio Barquin.	DINAME.	Atomizadora para plantaciones de Plátano.
33.730	Orlando Hechavarría.	"	Máquinas para plantas bulbos de Banano.
33.731	Alejandro N. Noa.	"	Inyector deshidrador de Bananos.
33.735	Irán Ramos.	Universidad Central de Las Villas.	Separación de Ni. y Co. por extracción con Furfural.
33.737	" " "	" " "	Interacción de los Cristalo-hidratos de Cloruros de metales con Furfural.
33.738	" " "	" " "	Hidrólisis de las Hemicelulosas del bagazo en condiciones estáticas.
33.743	Tomás Curbelo Gómez.	Univ. de La Habana.	Equipo enfriador y transportador de azúcar.
33.744	Roberto Pereda López.	CNIC.	Mejoras en las caretas de soldar.
33.745	Néstor Mena Díaz.	"	Un dispositivo electrónico para la medición del porcentaje de humedad del azúcar crudo.
33.746	" " "	"	Un dispositivo para el control de espuma en fermentadores continuos que acciona una bomba peristáltica.
33.747	Roberto Selcis Cabañas.	MINBAS, (Centro de Investigaciones Químicas).	Laca para señalización de circuitos impresos.
33.753	Rubén Ramos L.	CNIC.	Síntesis de aminas de los ácidos del aceite de la cera de la caña.
33.755	Néstor Perdomo P.	Univ. Central de Las Villas.	Cultivadora-Abonadora UC-Z.
33.756	Gilda Fernández, Alina Expósito, María González y Juan de la Rosa.	" " "	Estudio Integral de Cadenas Cañeras.
33.757	Diana C. Mondeja.	" " "	Aprovechamiento del efecto salino en la obtención del alcohol.
33.771	Rubén Espinosa.	" " "	Equipo para determinar con exactitud coeficientes de transferencia de calor con fines docentes.
33.773	Luis Herrera y R. Alvarez.	CNIC.	Aislamiento de cepas ricas en Metionina.
33.779	I. Ramos, Ludmila Bero Dulia R. Tiel y J. Pérez..	Univ. Central de Las Villas.	Obtención de 5-Nitrofurfurilidene Alfa y Gamma Picolina y productos resultantes.
33.791	R. Junco y C. Iglesias.	DINAME.	Máquina fertilizadora-tendedora de polietileno y otros materiales.
33.804	Lionel Morales.	Construcción Industrial.	Compresor de aire tipo rotativo que abarca en capacidad y presión toda gama teóricamente alcanzable.
33.805	" " "	" " "	Equipo de bombeo tipo rotativo para líquidos de cualquier viscosidad, incluyendo fango, así como productos alimenticios, aceites, etc.
33.806	" " "	" " "	Bomba de vacío tipo rotativo.
33.807	" " "	" " "	Máquina herramienta lenticuladora.
33.816	Ofelio Bilbao, Mirta Castiñeiras, T. Koresztes, Ruth D. Henríquez.	Univ. de La Habana, (Esc. de Bioquímica Farmc.	Método sencillo para obtener ácido algínico a partir de las algas cubanas.

**RELACIÓN DE SOLICITUDES DE PATENTES DE LAS CUALES HA SIDO DECLARADA NULA LA  
CONCESIÓN, DE ACUERDO CON LO DISPUESTO EN EL ART. 90, INCISO 6,  
DE LA LEY DE LA PROPIEDAD INDUSTRIAL**

R. P.	Concesionario	Objeto Industrial
24.453	Joseph B. Niederk y L. Haverland.	Un proceso para la purificación del aire y el producto empleado.
26.577	Jorge Alonso Meso y Carlos Iglesias.	Mejora en el procedimiento de hacer queso del tipo suizo.
27.918	José M. Arruti.	Un calentador para agua de baño y otros usos domésticos e industriales.
31.049	Eastman Kodak Company.	Método y aparato para la producción de filtros para humo de tabaco.
31.276	Sergio Q. López Lois.	Sistema de encendido eléctrico incluido en las cocinas de gas.
31.312	Gernot Grimmer y Walter Sturm.	Sales antiflogisticamente activas del ácido heptadecenoico y procedimiento para su preparación.
31.448	Juan B. Della Libera Silicani.	Mecanismos de cambios de velocidades para automóviles y demás vehículos motorizados.
31.461	Carlos M. Carballal.	Mejoras en presillas.
31.554	Humberto Scasso R.	Jabonera aisladora para conservar siempre seco y alargar la duración de los jabones sólidos.
31.571	José Piñeiro Páez.	Mejoras en patines para sport.
31.575	Armando Ferrer S.	Almohada mecánica ajustable para asientos de vehículos.
31.582	Fernando Casuso M.	Mejora en máquina desfibradora de kenaf, ramié y otras fibras.
31.584	Godo G. Cantalapiedra.	Una nueva trasplantadora.
31.585	Robert M. Jacob y Raymond Jacques Hurelois.	Nuevos derivados de la Fenotiazina y sus procedimientos de preparación.
31.591	Félix González y Amelio Navarro.	Dispositivo odorante para teléfonos.
31.595	ARBED, Acieres Reunies de Burbach-Eich-Dubelange, Société Anonyme.	Procedimiento de fabricación del acero.
31.596	" " " "	Procedimiento de fabricación del acero.
31.597	" " " "	Procedimiento de elaboración del acero.
31.599	Juan Almeida M.	Mejoras en cajas eléctricas.
31.604	Productos Arquitectónicos A.B.C., S.A.	Mejoras en torniquetes.
31.616	Emilio Fernández Badillo.	Una caja de cartón mejorado para botellas.
31.617	" " " "	Un estuche plegable de cartón para cuatro botellas.
31.618	" " " "	Mejoras en cajas de cartón.
31.619	JAGENBERG-WERKE A.G.	Dispositivo para el trasiego de líquidos.

## R. P.

## Concesionario

## Objeto Industrial

R. P.	Concesionario	Objeto Industrial
31.620	JAGENBERG-WERKE A.G.	Procedimiento y dispositivo para doblar cierres de pliegues en recipientes de papel.
31.634	Michael J. Cigaretli.	Cajas de almacenamiento y exhibición de tapa articulada.
31.649	Dr. José L. del Río y Francisco J. del Río.	Procedimiento mejorado para obtener y preservar el jugo de la caña de azúcar.
31.664	Cosme Perera Rojas.	Mejoras en válvulas de seguridad para frenos hidráulicos de automóviles, ómnibus y camiones.
31.676	Antonio E. de los Santos.	Mejoras en compresores.
31.681	AMERICAN CYANAMID COMPANY.	Paquetes para artículos quirúrgicos.
31.685	Compañía Comercial Lucy S.A.	Procedimiento para tratar maderas prensadas y el producto resultante.
31.686	Compañía Pantalón X, S.A.	Muestrario de camisa de hombre.
31.691	Arthur J. Hammel.	Mejoras en gorras.
31.696	Impresos Lermo S.A.	Una máquina cerradora de envases.
31.699	Sergio Q. López.	Sistema de encendido eléctrico incluido en las cocinas de gas para el encendido de los quemadores.
31.701	León Burshatin S.	Procedimiento de fabricación de un material fibroso de relleno y el producto resultante.
31.702	Orthopharmaceutical Corporation.	Método de controlar la Brucelosis y el Tatígeno resultante.
31.711	MERCK & CO. INC.	Productos químicos naturales y artificiales.
31.726	Hilario O. Marrero.	Una cuna automática.
31.727	Dámaso R. Pérez A.	Mejoras en filtro.
31.816	FARBENFABRIKEN BAYER AG.	Procedimiento para la obtención de materiales ligeros de naturaleza sólida o elástica.
31.818	" "	Procedimiento para la obtención de cuerpos de material sintético sólidos o elásticos de alta porosidad.
31.990	Olin Mathieson Chemical Corporation.	Benzotiadiazinas.
31.994	David John Drain.	Mejoras en y relacionados con Hidrazinas sustituidas.
31.201	General Mills, Inc.	Recuperación por extracción líquido-líquido de Vapores de Vanadio y Molibdeno empleando un extractante de Amonio cuaternario.
32.222	May & Baker Limited.	Nuevos compuestos Heterocíclicos y su preparación.
33.328	SCHERING AKTIENGESELLSCHAFT.	Nuevos productos industriales, medios de contraste para rayos X en base a dichos productos y procedimiento para su preparación.
32.337	Société Des Usines Chimiques. Rhone Poulenc.	Nuevos derivados de la Formil-3 Fenotiazina y su procedimiento de preparación.



REPÚBLICA DE CUBA

COMISIÓN NACIONAL DE COLABORACIÓN ECONÓMICA Y CIENTÍFICO - TÉCNICA

**BOLETIN OFICIAL**  
**DE LA**  
**OFICINA NACIONAL DE INVENCIONES,**  
**INFORMACION TECNICA Y MARCAS**

**AÑO LXIII**

**TERCER TRIMESTRE DE 1974**

**NÚM. 53**

Puesto en circulación en.....

NÚMERO NORMALIZADO INTERNACIONAL DE PUBLICACIONES EN SERIE (INTERNACIONAL STANDARD SERIAL NUMBER-ISSN) CU ISSN 0011-2615

**INDICE**

	<b>Pág.</b>
<b>I. DATOS SOBRE MARCAS</b> .....	64
Solicitudes de Registro de Marcas .....	65
Anotación de Marcas Renovadas en su País de Origen .....	67
Relación de Marcas Caducadas de Oficio .....	67
Modificaciones de Derecho .....	68
<b>II. DATOS SOBRE PATENTES</b> .....	69
Solicitudes de Registro de Patentes .....	70
Índice de Solicitudes de Patentes del III Trimestre de 1974 .....	72
Relación de Agentes Oficiales de la Propiedad Industrial, Honorarios autorizados para la prestación de los Servicios de los Agentes Oficiales de la Propiedad Industrial .....	73

**Nota:** Se advierte a todos los solicitantes de modalidades de la Propiedad Industrial, que solamente serán aceptados para su publicación en el presente Boletín, elissés hasta las medidas siguientes:

ancho: 7.4 cm

alto: 10 cm

**LOS DATOS CORRESPONDIENTES A CADA  
MODALIDAD DE MARCAS APARECEN  
RELACIONADOS EN EL ORDEN SIGUIENTE:**

1. Certificado Número.
2. Fecha del certificado.
3. Registro General
4. Fecha de presentación.
5. Nombre del solicitante o concesionario.
6. País de origen.
7. Diseño.
8. Productos que ampara.
9. Nomenclátor Oficial.
10. Clasificación Internacional.
11. Agente Oficial.

## SOLICITUDES DE REGISTRO DE MARCAS

- 1.—
- 2.—
- 3.—213.241
- 4.—27 junio 1973
- 5.—The Kendall Company, (Estados Unidos de Norteamérica)
- 6.—Basada en el Registro norteamericano No. 607.346, de fecha 14 de junio de 1955.
- 7.—

**TELFA**

- 8.—Hilos y vendajes médicos y quirúrgicos.
- 9.—32.
- 10.—5.
- 11.—Dra. María de Jesús Aguilar Suárez.

- 1.—
- 2.—
- 3.—213.248.
- 4.—5 julio 1973.
- 5.—YARDLEY & COMPANY LIMITED, (Inglaterra).
- 6.—Basada en el Registro inglés No. B-837849 de fecha 9 de agosto de 1969.
- 7.—

**BEAUTY MAGIC**

- 8.—Preparaciones emolientes humectantes no-medicamentosas en forma de crema para la piel.
- 9.—7.
- 10.—3.
- 11.—Dr. José A. Lanza Ex Agente Oficial, y continuada tramitación por la Dra. María de Jesús Aguilar Suárez, Agente Oficial de la Propiedad Industrial.

- 1.—
- 2.—
- 3.—213.459.
- 4.—24 enero 1974.
- 5.—Productos Gedeón Richter (América) S. A. de Méjico 21, DF, Méjico.
- 6.—Basada en la marca mejicana No. 108008, de 13 de diciembre de 1971.
- 7.—

**NEFUROX**

- 8.—Productos químicos y preparaciones farmacéuticos.
- 9.—6.
- 10.—5.
- 11.—Dra. María A. Carrillo de Albornoz Martínez.

- 1.—
- 2.—
- 3.—213.462.
- 4.—24 enero 1974.
- 5.—Productos Gedeón Richter (América) S. A.

- 6.—Basada en el Registro mejicano No. 141108 de 22 de agosto de 1967.
- 7.—

**MELLITRON**

- 8.—Productos farmacéuticos y químicos con exclusión de vitamina B complejo.
- 9.—6.
- 10.—5.
- 11.—Dra. María A. Carrillo de Albornoz Martínez.

- 1.—
- 2.—
- 3.—213.551.
- 4.—4 marzo 1974.
- 5.—HOFFMANN—LA ROCHE PRODUCTS LIMITED, (Bermuda).
- 6.—Basada en el Registro de Bermuda No. 7272, de fecha 1ro. de marzo de 1973.
- 7.—

**SUPERIDON**

- 8.—Sustancias químicas preparadas para uso en medicina y farmacia.
- 9.—6.
- 10.—5.
- 11.—Dra. María de Jesús Aguilar Suárez.

- 1.—
- 2.—
- 3.—213.552.
- 4.—4 marzo 1974.
- 5.—BUSTER BROWN TEXTILES, INC, (Estados Unidos de Norteamérica).
- 6.—Basada en el Registro norteamericano No. 505.224, de fecha diciembre 28 de 1968.
- 7.—

# Buster Brown

- 8.—Calcetería, Blusas, Trajes para Sol, Overols o monos, gateadores, camisas para todo uso exterior, hechos de tejido de punto con cuello redondo o mariner, sin abertura en el frente o en la espalda, chalecos de punto, camisetas y canzoncillos, ropa interior, batas de noche, camisas y pantalones de entrenamiento, y boinas para hombres, mujeres, niños y bebé.
- 9.—29.
- 10.—25.
- 11.—Dra. María de Jesús Aguilar Suárez.

- 1.—
- 2.—
- 3.—213.553.
- 4.—4 marzo 1974.
- 5.—LIPTON LIMITED, (Inglaterra\*).
- 6.—Basada en el Registro inglés No. 525.156 de fecha 21 agosto de 1973.
- 7.—



- 8.—8. TE.
- 9.—34.
- 10.—30.
- 11.—Dra. María de Jesús Aguilar Suárez.

- 1.—
- 2.—
- 3.—213.834.
- 4.—1ro. agosto 1974.
- 5.—INVER HOUSE DISTILLERS LIMITED, Escocia.
- 6.—Basada en el Registro Inglés No. B840609.
- 7.—

## INVER HOUSE

- 8.—Vinos, bebidas alcohólicas y licores.
- 9.—36.
- 10.—33.
- 11.—Dra. María de Jesús Aguilar Suárez.

- 1.—
- 2.—
- 3.—213.336.
- 4.—1ro. agosto 1974.
- 5.—ALLEN & HANBURYS LIMITED, (Inglaterra).
- 6.—Basada en el Registro inglés No. 1001229 de fecha 6 de noviembre de 1972.
- 7.—

## BECONASE

- 8.—Productos y preparaciones y sustancias farmacéuticas para uso humano y veterinario.
- 9.—6.
- 10.—5.
- 11.—Dra. María de Jesús Aguilar Suárez.

- 1.—
- 2.—
- 3.—213.857
- 4.—16 agosto 1974.
- 5.—E. Remy Martin & Co. (Francia).

- 6.—Basada en el Registro francés No. 707.089, de fecha 20 de mayo de 1966.



*E. Remy Martin & Co.*

## REMY MARTIN

- 8.—Coñac, Aguardiente, Bebidas alcohólicas.
- 9.—36.
- 10.—33.
- 11.—Dra. María de Jesús Aguilar Suárez.

- 1.—
- 2.—
- 3.—213.865.
- 4.—16 agosto 1974.
- 5.—Gerrit Van Delden & Co. (República Federal Alemana).
- 6.—Basada en el Registro Alemán No. 894.356 de fecha 28 de agosto de 1972.
- 7.—

## DEL DEN

- 8.—Artículos textiles de uso doméstico, manteles blancos, sábanas blancas, artículos blancos de uso doméstico.
- 9.—37.
- 10.—24.
- 11.—Dra. María de Jesús Aguilar Suárez.

- 1.—
- 2.—
- 3.—213.871.
- 4.—19 agosto 1974.
- 5.—MARTINI & ROSSI S. p. A. (Italia).
- 6.—Basada en el Registro Italiano No. 257.006, de fecha 21 de diciembre de 1971.
- 7.—

## M & R

- 8.—Vinos, bebidas espirituosas, licores y cerveza.
- 9.—36.
- 10.—33.
- 11.—Dra. María de Jesús Aguilar Suárez.

## ANOTACION DE MARCAS RENOVADAS EN SU PAIS DE ORIGEN

Denominación:	Propietario:	Certificado No.:	País de Origen:
"BREVATONAL"	UCB, SOCIEDAD ANONIMA	102.409 21/4/1960	Convalidada en las Oficinas del Benelux, con el No. 33 298 por un término de 11 años a partir de 1ro. de diciembre de 1971.
"COLIPAR"	"	107.251 21/1/1964	Convalidada en las Oficinas del Benelux, con el No. 36 399, por un término de 8 años a partir de 22 de noviembre de 1971.
"FENYLOR"	"	102.344 13/4/1960	Convalidada en las Oficinas del Benelux, con el No. 17 398, por un término de 11 años a partir de 26 de noviembre de 1971.
"MEDIATONAL"	"	102.392 20/4/1960	Convalidada en las Oficinas del Benelux con el No. 33 297, por un término de 11 años a partir de 1ro. de diciembre de 1971.
"UCB"	"	107.735 20/7/1964	Convalidada en las Oficinas del Benelux, con el No. 43 994, por un término de 11 años a partir de 21 de octubre de 1971.
"UCB"	"	108.455 18/3/1966	Convalidada en las Oficinas del Benelux, con el No. 43 994, por un término de 11 años a partir de 21 de octubre de 1971.
"PIRADEN"	"	103.191 4/7/1960	Convalidada en las Oficinas del Benelux, con el No. 36 397, por un término de 5 años a partir de 22 de noviembre de 1971.
"PREDNIMOVIREN"	"	102.314 8/4/1960	Convalidada en las Oficinas del Benelux, con el No. 36 396, por un término de 5 años a partir de 22 de noviembre de 1971.

## RELACION DE MARCAS CADUCADAS DE OFICIO

Denominación:	Propietario:	Certificado No.:	Resolución:
"ESTERCIDE"	CHEVRON CHEMICAL COMPANY	97.402 27/10/1958	De conformidad con lo dispuesto en el artículo 133, e inciso 1 del artículo 132, ambos de la Ley de Propiedad Industrial, Resolución 13/4/1974.

## RELACION DE MODALIDADES DE LA PROPIEDAD INDUSTRIAL QUE HAN SUFRIDO MODIFICACIONES DE DERECHO

Denominación	R.G.	Certificado	Modificaciones		
"AMERICAN	210.428	90.823	Cambio de nombre de la entidad "THE AMERICAN OIL COMPANY, por el de AMOCO OIL COMPANY, USA.		
"AMERICAN	187.431	104.326	IDEM	IDEM	IDEM
"AMOCO"	207.452	84.195	IDEM	IDEM	IDEM
PEN AMOCO	207.451	83.947	IDEM	IDEM	IDEM
PERNALUBE	207.450	84.184	IDEM	IDEM	IDEM
AMERIPOL	201.991	70.345	Cambio de nombre de la entidad AMERIPOL INC. por el de THE E. F. GOODRICH COMPANY, USA.		
"CRENAN OF WHEAT	212.224	63.085	Cambio de nombre de la entidad NATIONAL BISCUIT COMPANY, por el de NABISCO INC., USA.		
OPALINE	206.718	35.655	Fusión de la Entidad SINCLAIR OIL CORPORATION con la entidad ATLANTIC RICHFIELD COMPANY, quedando ésta última como entidad, superstitite, USA.		
PLAYTEX	211.876	62.688	Cambio de nombre de la entidad INTERNATIONAL LATEX CORPORATION, por el de INTERNATIONAL PLAYTEX CORPORATION, USA.		
VINCE	207.401	55.967	Cambio de nombre de la entidad WARNER LAMBER-PHARMACEUTICAL COMPANY, por el de WARNER-LAMBER COMPANY, USA.		
"BRENATONAL	181.169	102.409	Cambio de nombre de la entidad UCB (UNION CHIMIQUE-CHEMISCHE BEDRIJVEN) por el de UCB. SOCIEDAD ANONIMA, BELGICA.		
"COLIPAR"	192.658	107.251	IDEM	IDEM	IDEM
"FENYLOR	142.182	102.344	IDEM	IDEM	IDEM
MEDIATONAL	181.170	102.392	IDEM	IDEM	IDEM
UCB	204.148	107.735	IDEM	IDEM	IDEM
UCB	204.036	108.455	IDEM	IDEM	IDEM
PIRADEN	184.017	103.191	IDEM	IDEM	IDEM
PREDNIMOVIREN	184.016	102.314	IDEM	IDEM	IDEM
AIRCO	178.771	100.473	Cambio de nombre de la entidad AIR REDUCTION COMPANY, por el de AIRCO INC., USA.		
AIRCO	178.173	100.829	IDEM	IDEM	IDEM
AIRCO	178.772	101.307	IDEM	IDEM	IDEM
HEINEKEN"	204.779	108.058	Cambio de nombre de la entidad HEINEKEN'S BROUWERIJEN NEDERLAND N.V., por el de HEINEKEN BROUWERIJEN B.V., Holanda.		
HEINEKEN"	210.185	109.855	IDEM	IDEM	IDEM
GOULB	212.938	96.073	Cambio de nombre de la entidad GUD NATIONAL BATTERIES, INC. por el de GOULD INC., USA.		

# **Datos sobre Patentes**

---

Se modifican los datos correspondientes a cada modalidad de Patentes, de acuerdo a la norma internacional, de la organización ICIREPAT, según STACC III No. 62, d, septiembre de 1967, versión revisada adoptada en la VI Sesión del TCC, documento IC-TCC-VI-17. En cuanto al código de los países se empleará el STACC III No. 43 d, ampliado por el STACC III No. 85 a, adoptado en la primera sesión del TCC (Documento II-TCC-1-17), párrafo 22 (g).

## SOLICITUDES DE REGISTRO DE PATENTES

- (14) (21) 33,784  
 (22) 16.09.72.  
 (51) C12d 13/04; 13/06; A 23k 1/00; A23n 17/00;  
 (52) 1 - 4 - C  
 (54) PROCEDIMIENTO DE FABRICACION DE UN PIENSO E INSTALACION PARA LA FABRICACION DEL MISMO.  
 (57) Procedimiento e instalación para la fabricación de un pienso compuesto para bueyes, caballos, cerdos o gallinas que contiene bagazo, levadura y proteína, que comprende mezclar bagazo con *Cándida utilis* de su variedad C. utilis var major para proteinización, y con *Trichoderma viride* para la descomposición de las fibras crudas, fermentar la mezcla, mezclar la mezcla fermentada con la porción superior de una caña de azúcar u otro pasto, laminar la mezcla resultante para darle una forma deseada, y secar la mezcla para proporcionar un pienso compuesto compacto.

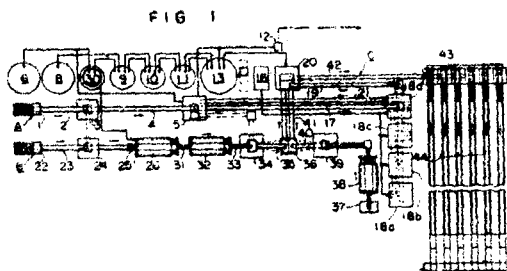

- (72) YOSIAKI KIMURA. (JA)  
 (73) El inventor.  
 Ex-Agte. Oficial Dr. Amaury Noris; continuada la tramitación por la Dra. María A. Carrillo.

- (14) (21) 33 841  
 (22) 18.12.72  
 (51) CO8g 31/09; A61k 27/00  
 (52) 2 - 2 - A,  
 (54) CUERPOS PORTADORES DE SUSTANCIAS ACTIVAS MEDICAMENTOSAS, HECHOS DE CAUCHO DE SILICONA.  
 (57) Cuerpos portadores de productos medicamentosos con emisión regularmente constante y duradera de la sustancia activa medicamentosa, caracterizados porque, como material de vehículo, comprenden un elastómero de silicons del tipo LTV (vulcanizante a una temperatura baja).  
 (72) Dra. Gisela Schopflin, Dr. Peter Fuchs, Dr. Karl Heinz Kolb.  
 (73) Schering Aktiengesellschaft S. A. (DT).  
 (74) E-Agte Oficial José J. A. Ameller Escobar, continuada la tramitación por la Dra. María A. Carrillo de Albornoz, Agente Oficial.

- (14) (21) 33,877  
 (22) 11.04.73  
 (51) AOlc 7/16,  
 (52) 1 - 2 - F,  
 (54) APARATO Y METODO RELACIONADO CON LA ORIENTACION DE ELEMENTOS ALARGADOS.  
 (57) Aparato que comprende medios para contener una provisión de elementos alargados, y medios conductores para transportar una secuencia de los medios alargados a una estación receptora, teniendo los medios transportadores por lo menos un elemento conductor desplazable adaptado para que se desplace hacia arriba a través de dichos medios contenedores para llevar y conducir un elemento alargado de dicha provisión hacia la estación receptora, y medios colocadores asociados con los medios transportadores para colocar cada elemento alargado transportado, con su dirección longitudinal extendiéndose en una dirección predeterminada antes de que el elemento alargado llegue a la estación receptora.

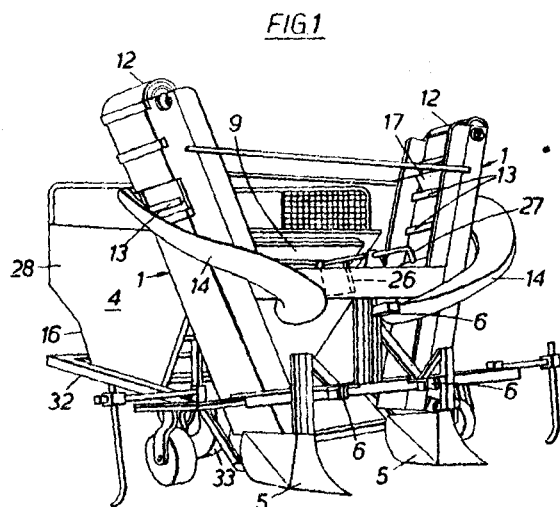

- (71) Peter Populin, Lous Populin, y Guiseppe Scalia.  
 (73) Los inventores. (AU)  
 (74) Dra. María de Jesús Aguilar Suárez.  
 (10) Patente de Introducción de la patente norteamericana 3,435,049.  
 (14) (21) 33,890  
 (22) 25.04.73  
 (51) CO7d 49/36,  
 (52) 2-2-A,  
 (54) "DERIVADOS DE NITROIMIDAZOL"

(57) "Un compuesto de la fórmula:

Isacor clisó:

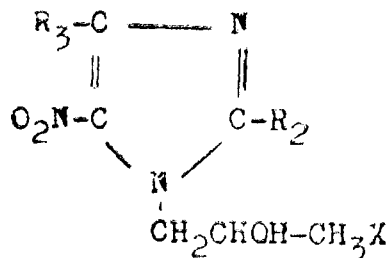

en la que X es halógeno; R<sub>1</sub> es un miembro tomado del grupo constituido por hidrógeno, halógeno y alquilo inferior; y R<sub>2</sub> es un miembro tomado del grupo constituido por hidrógeno y yodo."

- (73) "F. HOFFMANN-LA ROCHE & CO, AKTIENGESELLSCHAFT" (CH).  
 (74) Ex-Agte. Oficial: Dr. José A. Lanza Pujadas; continuada la tramitación por la Dra. María A. Carrillo.

- (14) (21) 33.893  
 (22) 02.05.73  
 (51) AOld 45/10,  
 (52) 1 - 2 - D.  
 (54) PROCEDIMIENTO Y APARATO PARA CORTAR CAÑA DE AZÚCAR.  
 (57) Procedimiento y aparato para cortar caña de azúcar. El aparato es caracterizado para separar cogollos de los tallos de la caña de azúcar dispuesto para montarlo en un vehículo propulsor que es rotable alrededor de un eje horizontal que se desplaza transversalmente a la dirección de la marca del vehículo y a una distancia sobre el nivel del suelo y bajo el nivel de puntas de tallo de la caña de azúcar a través del cual el vehículo es guiado. Dichos dispositivos comprenden elementos apisonadores espaciados alrededor del eje de rotación del dispositivo y que se prolonga a todo lo largo de la extensión axial del dispositivo. Cada elemento apisonador comprende lengüetas flexibles axialmente espaciados que se proyectan desde el elemento apisonador; el dispositivo montado en el vehículo como para ser capaz de movimiento libre hacia arriba y hacia abajo con relación al vehículo según es éste dirigido a través de la caña de azúcar.

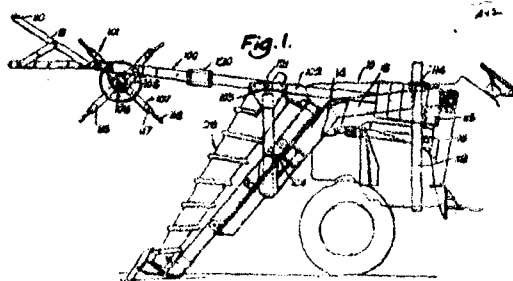

- (72) John Colin Hudson y David John Eaglestone.  
 (73) F. W. McCONNELL Ltd. (GB)  
 (74) Dra. María de Jesús Agullar Suárez.

- (14) (21) 33.925  
 (22) 06.06.73  
 (51) C11b 11/00  
 (52) 2 - 13 - A.  
 (54) PROCEDIMIENTO DE REFINACION DE LA CERA DE LA CAÑA DE AZUCAR  
 (57) Extracción de cera dura partiendo de la cera cruda de cachaza con etanol al 95%, filtración en caliente, decoloración con carbón activado y bentonita, cristalización y separación de los cristales por filtración, extracción de los colorantes residuales con etanol, recuperación de la cera dura por filtración.  
 (72) Galo Gil Origuela.  
 (73) Universidad de La Habana (CU).

- (14) (21) 33.927.  
 (22) 06.06.73.  
 (51) C13d, 3/02; C12g 3/00.  
 (52) 2 - 4 - A.  
 (54) Método de clarificación del jugo de la caña de azúcar, obtención de bebidas alcohólicas y otros subproductos.  
 (57) Clarificación del jugo de la caña de azúcar caracterizado por la unión del jugo colorado con etanol al 96% en proporciones definidas, neutralización con sacarato hidróxido de calcio, calentamiento y filtración pudiendo recuperarse o no el etanol; siendo en el 2do. caso el fin deseado la obtención de una bebida alcohólica.  
 (72) Galo Gil Origuela.  
 (73) Universidad de La Habana (CU).

- (14) (21) 33.981.  
 (22) 30.10.73.  
 (51) G09b 23/30; 23/36; 23/38.  
 (52) 7 - 5.  
 (54) "Inclusión en plástico de piezas anatómicas animales y humanas (normales y/o patológicas), plantas y vegetales (normales y/o patológicas), parásitos, vermes, insectos, para su uso como medios-audio-visuales."  
 (57) "Bloques de variadas formas que permiten la observación tridimensional de piezas de las piezas más variadas naturaleza en su estado natural que permiten, además de su conservación, el estudio macro-microscópico de las mismas, que confieren a las clases un matiz de objetividad superior a las tradicionales formas de presentar estos elementos."  
 (72) Dr. Flavio Agustín Correa Alarcón.  
 (73) Facultad de Ciencias Agropecuarias de la Universidad de Oriente (CU).

- (14) (21) 33.988.  
 (22) 29.11.73.  
 (51) C23g 1/02.  
 (52) 2 - 19 - C.  
 (54) METODO QUIMICO PARA SEPARAR LAS CAPAS DELGADAS DE OXIDO DE ALUMINIO.  
 (57) Se describe un método reproducible y simple para separar las capas de óxido de aluminio del aluminio una vez oxidado. La reproducibilidad del método permite determinar el espesor de las capas de óxido y preparar muestras para difracción de electrones y microscopía electrónica por transmisión. El método en principio puede ser extendido a las capas de óxido de otros metales.  
 (72) Dr. Enrique Durand Ochamendi y Lic. Isidro Fernández Aballí.  
 (73) Escuela de Física de la Universidad de La Habana (CU).

## ÍNDICE DE SOLICITUDES DE PATENTES DEL TERCER TRIMESTRE - 1974

Núm. Reg. Solic. de Patentes (14)	Fecha de la solicitud (22)	Nombre del Concesionario (73)	Clasif. Int. (51)	Núm. (31)	Fecha (32)	País (33)
33 784	16 09 72	Yosiaki Kimura (JA)	C12d 13/04; 13.06-A23K 1/00-A23n 17/00			
33 841	18 12 72	SCHERING AKTIENGESELLSCHAFT (DT)	CO8g 31/09 A61k 27/00			
33 877	11 04 73	PETER POULIN, LOUIS POULIN Y GUISSAPPE SCALIA (AU)	AO1c 7/16			
33 890 P. I.	25 04 73	F. HOFFMANN-LA ROCHE & CO. AKTIENGESELLSCHAFT (CH)	CO7d 49/36			
33.893	02 05 73	F. W. McCONNELL LTD (GB)	AO1d 45/10			
33 925	06 06 73	UNIVERSIDAD DE LA HABANA (CU)	C11b 11/00			
33 927	06 06 73	UNIVERSIDAD DE LA HABANA (CU)	C13d 3/02- C12g 3/00			
33 981	30 10 73	UNIVERSIDAD DE ORIENTE (CU)	GO9b 23/30; 23/36; 23/38			
33 988	29 11 73	UNIVERSIDAD DE LA HABANA (CU)	C23g 1/02			

## RELACIÓN DE AGENTES OFICIALES DE LA PROPIEDAD INDUSTRIAL QUE SE ENCUENTRAN VIGENTES EN SUS FUNCIONES

Dra. María de Jesús Aguilar Suárez Cámara de Comercio de la República de  
Cuba. Calle 21 número 661, Vedado,  
Habana. " " "

María A. Carrillo de Albornoz Martínez " " "

### HONORARIOS AUTORIZADOS PARA LA PRESTACIÓN DE SERVICIOS POR LOS AGENTES OFICIALES DE LA PROPIEDAD INDUSTRIAL

(Vigente a partir del 1º de marzo de 1969)

#### PATENTES

Solicitud de Patente de Invención o de Introducción .....	\$ 60.00
Reclamar prioridad de la Convención .....	8.00
Traspaso presentado simultáneamente con la solicitud .....	10.00
Dibujos, cada hoja .....	30.00
Enmienda voluntaria .....	10.00 min.
Respuesta a una acción oficial .....	15.00 min.
Extensión de término para explotación de Patente .....	30.00
Comprobación de la explotación de Patente (si tiene lugar dentro de los límites de la ciudad de La Habana) .....	40.00
Presentar o impugnar oposición a una solicitud de Patente .....	50.00 min.
Ofrecer licencia de explotación de Patente (excluyendo los gastos de publicación) .....	35.00
Caducidad de Patente .....	120.00 min

#### MODELOS Y DIBUJOS INDUSTRIALES

Solicitud de registro .....	55.00
Dibujos .....	25.00
Por establecer o impugnar oposición .....	35.00 min.
Caducidad .....	100.00 min.

#### MARCAS

Solicitud de registro basado en registro en el país de origen .....	50.00
Si la solicitud está basada en declaración de uso en el país de origen habrá un cargo adicional de \$35.00.	
Renovación .....	45.00
Si el registro está basado en declaración de uso habrá un cargo adicional de 35.00.	
Variación de una marca .....	50.00
Respuesta a una acción oficial .....	10.00 min
Anotación de renovación del registro básico o de cualquiera otra incidencia	25.00
Presentar o impugnar oposición .....	35.00
Caducidad .....	100.00 min

#### RÓTULOS DE ESTABLECIMIENTOS Y LEMAS Y NOMBRES COMERCIALES

(Igual que para otras marcas).

**ESTILOS COMERCIALES**

Solicitud .....	60.00
Renovación .....	45.00

**MODIFICACIONES DE DERECHOS**

Por solicitud de anotación de cesión, fusión, cambio de nombre, licencia de uso o cualquiera otra modificación de derecho .....	\$ 25.00
Por cada otra solicitud adicional de anotación derivada del mismo documento .....	15.00

**SERVICIOS MISCELANEOS****Traducciones**

Del inglés al español, 1 000 palabras .....	15.00
Del francés o italiano, 1 000 palabras .....	25.00
Del alemán, 1 000 palabras .....	30.00
Otros idiomas, convencional.	
Mecanografía de memoria descriptiva (especificación) y reivindicaciones de Patente, cada página .....	0.75
Certificaciones relativas a cualquier modalidad de la Propiedad Industrial	25.00
Clisé .....	6.00
Recurso administrativo .....	50.00 min.
Recurso de Revisión .....	40.00
Búsqueda de Patente .....	25.00 min.
Búsqueda de marca .....	10.00
Presentación de documentos con posterioridad a la solicitud .....	7.00
Caducidades voluntarias .....	20.00
Solicitud de extensión de término .....	7.00
Escrituras de protocolización de un documento .....	35.00 min.
Testimonio de una escritura de protocolización .....	25.00

Nota: En estos honorarios no están incluidos derechos oficiales.

**Nota:** Se advierte a todos los solicitantes de modalidades de la Propiedad Industrial, que solamente serán aceptados para publicación en el siguiente Boletín, clisés hasta las medidas máximas siguientes:

ancho: 7.5 cm

alto: 10 cm