



Boletín OFICIAL

OFICINA CUBANA DE LA PROPIEDAD INDUSTRIAL



REPÚBLICA
DE CUBA

MINISTERIO DE CIENCIA
TECNOLOGÍA Y MEDIO AMBIENTE

Boletín Oficial No. 382 Vol. I Febrero 2020

Publicación de:

INVENCIONES, MODELOS DE UTILIDAD, MODELOS INDUSTRIALES,
DIBUJOS INDUSTRIALES, VARIETADES VEGETALES Y ESQUEMAS
DE TRAZADO DE CIRCUITOS INTEGRADOS

Año CXVIII

Núm. 382 Vol.I

Febrero de 2020

Puesto en circulación: 4 de Marzo de 2020

CU ISSN 1028 - 1452

Número Normalizado Internacional
de Publicaciones en Serie
(International Standard Serial Number)



CU ISSN 1028 - 1452

Índice General

INVENCIONES.	
Códigos numéricos.	
Norma Cubana.	
Solicitudes.	1
Concedidas.	8
ESTADOS LEGALES. INVENCIONES.	
Abandonadas.	14
Caducas por falta de pago.	15
Denegación sin oposición.	15
MODELOS DE UTILIDAD.	
Solicitudes.	16
MODELOS INDUSTRIALES.	
Solicitudes.	17
Concedidas.	27
ÍNDICES INFORMATIVOS.	
Índice nominal de solicitudes de certificado de patentes de invención presentadas.	40
Índice numérico de solicitudes de certificado de patentes de invención presentadas.	41
Índice sistemático de solicitudes de certificado de patentes de invención presentadas.	42
Índice nominal de solicitudes de registro de modelos de utilidad presentadas.	43
Índice numérico de solicitudes de registro de modelos de utilidad presentadas.	43
Índice sistemático de solicitudes de registro de modelos de utilidad presentadas.	43
Índice nominal de solicitudes de certificado de registro de modelo industrial presentadas.	44
Índice numérico de solicitudes de certificado de registro de modelo industrial presentadas.	44
Índice sistemático de solicitudes de certificado de registro de modelo industrial presentadas.	44
ÍNDICE NOMINAL DE REGISTROS OTORGADOS. Invenciones.	45
ÍNDICE NUMÉRICO DE REGISTROS OTORGADOS. Invenciones.	46
ÍNDICE SISTEMÁTICO DE REGISTROS OTORGADOS. Invenciones.	47
ÍNDICE NOMINAL DE REGISTROS OTORGADOS. Modelos Industriales.	48
ÍNDICE NUMÉRICO DE REGISTROS OTORGADOS. Modelos Industriales.	48
ÍNDICE SISTEMÁTICO DE REGISTROS OTORGADOS. Modelos Industriales.	48
Fe de errata.	49
SECCIONES PROVINCIALES, PUESTOS DE TRABAJO Y FUNCIONARIOS ESTATALES.	50
AGENTES OFICIALES.	52
CÓDIGOS POR PAÍSES.	54

Invenciones



Códigos numéricos para la identificación de datos.
Según norma OMPI ST-9.

- (11) Número de documento.**
- (12) Tipo de documento.**
- (13) Código de tipo de documento.**
- (21) Número asignado a la solicitud.**
- (22) Fecha de presentación.**
- (28) Número de depósito**
- (30) Datos de prioridad.**
- (43) Datos relativos a la publicación.**
- (45) Fecha de publicación.**
- (51) Clasificación Internacional de Patentes.**
- (54) Título.**
- (57) Resumen.**
- (71) Nombre del o los solicitantes.**
- (72) Nombre del inventor o inventores.**
- (73) Nombre del titular.**
- (74) Agente oficial o mandatario.**
- (85) Fecha de entrada en fase nacional**
- (86) Datos relativos a la presentación de la solicitud regional o PCT.**
- (87) Datos relativos a la publicación internacional del PCT**

Norma Cubana (ST-16).

	REFERENCIA A LA LEY DE PATENTES	DETALLES DE PUBLICACIÓN	APLICACIÓN DEL CÓDIGO
CODIGO ST-16 A	PATENTE -Publicada de conformidad con el Decreto Ley No 805 de 4 de abril de 1936, Art. 55	-Primer nivel de publicación --El código se utiliza para todas las solicitudes publicadas antes del 14 de mayo de 1983 -- Las copias de las descripciones, las reivindicaciones quedan accesibles al público por Internet en el servidor de publicación de la OCPI - El número de solicitud se utiliza como número de publicación.	-Utilizado en documentos impresos y registros legibles por máquina desde el segundo semestre de 2007
A1	CERTIFICADO DE AUTOR DE INVENCION - Publicado de conformidad con el Decreto Ley No 68 de 14 de mayo de 1983, Art. 19	- Primer nivel de publicación- Se publican resúmenes en el boletín oficial; las copias de las descripciones de las invenciones quedan accesibles al público por Internet en el servidor de publicación de la OCPI.- Publicado desde 2006- Se utiliza una serie de numeración común a todos los certificados (A1, A2, A3, A4, A5, B6, B7)	-Utilizado en documentos impresos y registros legibles por máquina desde 1992
A2	CERTIFICADO DE AUTOR DE INVENCION DE ADICION - Publicado de conformidad con el Decreto Ley No 68 de 14 de mayo de 1983, Art.19	- Primer y único nivel de publicación -Se publican resúmenes en el boletín oficial; las copias de las descripciones de las invenciones quedan accesibles al público por Internet en el servidor de publicación de la OCPI. - Publicado desde 2006 - Se utiliza una serie de numeración común a todos los certificados (A1, A2, A3, A4, A5, B6, B7)	-Utilizado en documentos impresos y registros legibles por máquina desde 1992
A3	CERTIFICADO DE PATENTE DE INVENCION - Publicado de conformidad con el Decreto Ley No 68 de 14 de mayo de 1983, Art.19	- Primer y único nivel de publicación -Se publican resúmenes en el boletín oficial; las copias de las descripciones de las invenciones quedan accesibles al público por Internet en el servidor de publicación OCPI. - Publicado desde 2006 - Se utiliza una serie de numeración común a todos los certificados (A1, A2, A3, A4, A5, B6, B7)	-Utilizado en documentos impresos y registros legibles por máquina desde 1992

A4	CERTIFICADO DE PATENTE DE INVENCION DE ADICION - Publicado de conformidad con el Decreto Ley No 68 de 14 de mayo de 1983, Art.19	<ul style="list-style-type: none">- Primer y único nivel de publicación-Se publican resúmenes en el boletín oficial; las copias de las descripciones de las invenciones quedan accesibles al público por Internet en el servidor de publicación OCPI.- Publicado desde 2006- Se utiliza una serie de numeración común a todos los certificados (A1, A2, A3, A4, A5, B6, B7)	-Utilizado en documentos impresos y registros legibles por máquina desde 1992
A5	CERTIFICADO DE AUTOR DE INVENCION (Convenio de reconocimiento mutuo) -Publicado de conformidad con el Decreto Ley No 68 de 14 de mayo de 1983, Art. 19	<ul style="list-style-type: none">- Primer y único nivel de publicación-Se publican resúmenes en el boletín oficial; las copias de las descripciones de las invenciones quedan accesibles al público por Internet en el servidor de publicación OCPI.- Publicado desde 2006- Se utiliza una serie de numeración común a todos los certificados (A1, A2, A3, A4, A5, B6, B7)	-Utilizado en documentos impresos y registros legibles por máquina desde 1993
A6	SOLICITUD DE CERTIFICADO DE AUTOR DE INVENCION -Publicado de conformidad con el Decreto Ley No 160 de 1995, sobre facilitación de presentación y modificación de solicitudes de patentes para productos químicos agrícolas y farmacéuticos, Art. 4	<ul style="list-style-type: none">-Primer nivel de publicación-Se publican resúmenes en el boletín oficial; las copias de las descripciones de las invenciones quedan accesibles al público por Internet en el servidor de publicación de la OCPI.- Publicado desde 2007-Se utiliza el número de solicitud como número de publicación	-Utilizado en documentos impresos y registros legibles por máquina desde el segundo semestre de 2007
A7	SOLICITUD DE CERTIFICADO DE PATENTE DE INVENCION -Publicado de conformidad con el Decreto Ley No 160 de 1995, Art. 4	<ul style="list-style-type: none">- Primer nivel de publicación-Se publican resúmenes en el boletín oficial; las copias de las descripciones quedan accesibles al público por Internet en el servidor de publicación de la OCPI-Publicada desde 2007-Se utiliza el número de solicitud como número de publicación	-Utilizado en documentos impresos y registros legibles por máquina desde el segundo semestre de 2007
A7	SOLICITUD DE PATENTE DE INVENCION -Publicado de conformidad con el Decreto Ley No 290 de 20 de noviembre de 2011, Art. 33	<ul style="list-style-type: none">- Primer nivel de publicación- Se publican resúmenes en el boletín oficial; las copias de las descripciones quedan accesibles al público por Internet en el servidor de publicación de la OCPI-Se utiliza el número de solicitud como número de publicación	-Utilizado en documentos legibles por máquina desde la entrada en vigor del presente decreto ley, 2 de abril de 2012
B1	CERTIFICADO DE PATENTE DE INVENCION -Publicado de conformidad con el Decreto Ley No 290 de 20 de noviembre de 2011, Art. 6.4	<ul style="list-style-type: none">-Segundo nivel de publicación-Se publican resúmenes en el boletín oficial; las copias de las descripciones quedan accesibles al público por Internet en el servidor de publicación de la OCPI	-Utilizado en documentos legibles por máquina desde la entrada en vigor del presente decreto ley, 2 de abril de 2012

		<p>-Se utiliza una serie de numeración común a todos los certificados (A1, A2, A3, A4, A5, B6, B7, B1)</p>	
B6	<p>CERTIFICADO DE AUTOR DE INVENCIÓN-Publicado de conformidad con el Decreto Ley No 160 de 1995, Art. 4</p>	<p>-Segundo nivel de publicación -Se publican resúmenes en el boletín oficial; las copias de las descripciones quedan accesibles al de público por Internet en el servidor de publicación OCPI -Publicada desde 2007 -Se utiliza una serie de numeración común a todos los certificados (A1, A2, A3, A4, A5, B6, B7)</p>	<p>-Utilizado en documentos impresos y registros legibles por maquina desde el segundo semestre de 2007</p>
B7	<p>CERTIFICADO DE PATENTE DE INVENCIÓN- Publicado de conformidad con el Decreto Ley No 160 de 1995, Art. 4</p>	<p>-Segundo nivel de publicación -Se publican resúmenes en el boletín oficial; las copias de las descripciones quedan accesibles al público por Internet en el servidor de publicación OCPI-Publicada desde 2007.-Se utiliza una serie de numeración común a todos los certificados (A1, A2, A3, A4, A5, B6, B7)</p>	<p>-Utilizado en documentos impresos y registros legibles por maquina desde el segundo semestre de 2007</p>
S1	<p>CERTIFICADO DE AUTOR DE MODELO INDUSTRIAL-Publicado de conformidad con el Decreto Ley No 68 de 14 de mayo de 1983, Art. 19</p>	<p>-Primer nivel de publicación -Se publican los datos bibliográficos y los dibujos en el boletín oficial y están accesibles al público por Internet en el servidor de la OCPI.-Publicado desde 2010.-Se utiliza una serie de numeración común a todos los certificados de patente de modelo industrial S1 y S2</p>	<p>-Utilizado en documentos impresos y registros legibles por máquina desde el segundo semestre de 2007</p>
S2	<p>CERTIFICADO DE PATENTE DE MODELO INDUSTRIAL -Publicado de conformidad con el Decreto Ley No 68 de 14 de mayo de 1983, Art. 19</p>	<p>-Primer nivel de publicación -Se publican los datos bibliográficos y los dibujos en el boletín oficial y están accesibles al público por Internet en el servidor de la OCPI.-Publicado desde 2010.-Se utiliza una serie de numeración común a todos los certificados de patente de modelo industrial S1 y S2</p>	<p>-Utilizado en documentos impresos y registros legibles por máquina desde el segundo semestre de 2007</p>
S3	<p>SOLICITUD DE REGISTRO DE DIBUJO INDUSTRIAL-Publicado de conformidad con el Decreto Ley No 290 de 20 de noviembre de 2011, Art. 101.1</p>	<p>-Primer nivel de publicación -Se utiliza el número de solicitud como número de publicación.-Se publican los datos bibliográficos y los dibujos en el boletín oficial y están accesibles al público por Internet en el servidor de la OCPI.</p>	<p>-Utilizado en documentos legibles por máquina desde la entrada en vigor del presente decreto ley, 2 de abril de 2012</p>
S4	<p>SOLICITUD DE REGISTRO DE MODELO INDUSTRIAL-Publicado de conformidad con el Decreto Ley No 290 de 20 de noviembre de 2011, Art. 101.1</p>	<p>-Primer nivel de publicación -Se utiliza el número de solicitud como número de publicación.-Se publican los datos bibliográficos y los dibujos en el boletín oficial y están accesibles al público por Internet en el servidor de la OCPI.</p>	<p>-Utilizado en documentos legibles por máquina desde la entrada en vigor del presente decreto ley, 2 de abril de 2012</p>

S5	CERTIFICADO DE REGISTRO DE DIBUJO INDUSTRIAL -Publicado de conformidad con el Decreto Ley 290 de 20 de noviembre de 2011, Art. 6.4	-Segundo nivel de publicación -Se publican los datos bibliográficos y los dibujos en el boletín oficial y están accesibles al público por Internet en el servidor de la OCPI. - Se utiliza una serie de numeración común a todos los certificados de patente de modelo industrial S1, S2, S5 y S6	Utilizado en documentos legibles por máquina, desde la entrada en vigor del presente decreto ley, 2 de abril de 2012
S6	CERTIFICADO DE REGISTRO DE MODELO INDUSTRIAL -Publicado de conformidad con el Decreto Ley 290 de 20 de noviembre de 2011, Art. 6.4	-Segundo nivel de publicación -Se publican los datos bibliográficos y los dibujos en el boletín oficial y están accesibles al público por Internet en el servidor de la OCPI. -Se utiliza una serie de numeración común a todos los certificados de patente de modelo industrial S1, S2, S5 y S6	Utilizado en documentos legibles por máquina, desde la entrada en vigor del presente decreto ley, 2 de abril de 2012
U	SOLICITUD DE REGISTRO DE MODELO DE UTILIDAD -Publicado de conformidad con el Decreto Ley No 290 de 20 de noviembre de 2011, Art. 77	-Primer nivel de publicación -Se utiliza el número de solicitud como número de publicación -Se publican resúmenes en el boletín oficial; las copias de las descripciones quedan accesibles al público por Internet en el servidor de publicación de la OCPI	Utilizado en documentos legibles por máquina, desde la entrada en vigor del presente decreto ley, 2 de abril de 2012
Y	CERTIFICADO DE REGISTRO DE MODELO DE UTILIDAD -Publicado de conformidad con el Decreto Ley No 290 de 20 de noviembre de 2011, Art. 6.4	-Segundo nivel de publicación- La serie de numeración empleada (700000), comenzando por 700001- Se publican resúmenes en el boletín oficial; las copias de las descripciones quedan accesibles al público por Internet en el servidor de publicación de la OCPI	Utilizado en documentos legibles por máquina, desde la entrada en vigor del presente decreto ley, 2 de abril de 2012
E	SOLICITUD DE REGISTRO DE ESQUEMA DE TRAZADO DE CIRCUITOS INTEGRADOS - Publicado de conformidad con el Decreto Ley No 292 de 20 de noviembre de 2011, Art. 24	-Primer nivel de publicación- Se utiliza el número de solicitud como número de publicación- Se publica la solicitud de registro en el boletín oficial que está accesible al público por Internet en el servidor de publicación de la OCPI	Utilizado en documentos legibles por máquina, desde la entrada en vigor del presente decreto ley, 2 de abril de 2012
F	CERTIFICADO DE REGISTRO DE ESQUEMA DE TRAZADO DE CIRCUITOS INTEGRADOS - Publicado de conformidad con el Decreto Ley 292 de 20 de noviembre de 2011, Art. 28	-Segundo nivel de publicación - La serie de numeración empleada (100000), comenzando por 100001- Se publica el registro concedido en el boletín oficial que está accesible al público por Internet en el servidor de publicación de la OCPI	Utilizado en documentos legibles por máquina desde la entrada en vigor del presente decreto ley, 2 de abril de 2012

(12)- Solicitud de Patente de Invención

(13)- A7

(21)- 2018-0074

(22)- 2018.07.20

(51)- D 01B 7/00, C 07K 1/14, C 07K 1/30, A 61K 35/62, A 61Q 19/00, A 61Q 5/00

(54)- PROCEDIMIENTO PARA LA OBTENCIÓN DE SERICINA.

(57)- Esta invención se refiere a un procedimiento para la obtención de sericina. La sericina es una glicoproteína, la fórmula química que mejor la caracteriza es $C_{30}H_{40}N_{10}O_{16}$, tiene amplia aplicación como ingrediente activo en las industrias farmacéutica, cosmética y alimenticia. Se diseñó un procedimiento sencillo y eficiente para obtener esta glicoproteína a partir del capullo del gusano de seda *Bombyx mori*. La formulación del hidrolizado de sericina garantiza su estabilidad físico-química y microbiológica, para una vida útil superior a los dos años.

(71)(73)- CENTRO NACIONAL DE SANIDAD AGROPECUARIA (CENSA), con domicilio legal en Carretera de Jamaica y Autopista Nacional, 32700, San José de Las Lajas, Mayabeque, CU

(72)- Correa Rivero, Héctor, CU y Díaz Casañas, Elaine, CU

(74)- Ramírez Mirabal, Rafael, CU

(12)- Solicitud de Patente de Invención

(13)- A7

(21)- 2018-0075

(22)- 2018.07.20

(51)- A 23J 1/02, A 23L 13/60

(54)- FORMULACIÓN DE PRODUCTOS CÁRNICOS.

(57)- La presente invención se relaciona con la industria de productos alimentarios, de forma más particular con productos embutidos industriales, específicamente con una formulación de mortadela que emplea harina de sorgo (*Sorghum bicolor* L Moench) como extensor. La formulación completa comprende los siguientes ingredientes: carne de res o cerdo: 54.61- 58.0 %, sal común: 1.94 - 2.06 %, sal de cura: 0.19 - 0.21 %, preparado para mortadela: 0.97 - 1.03 %, tripolifosfato: 0.24 - 0.26, harina de sorgo: 16.49 - 17.51 % y agua (hielo): 22.55 - 23.95%

(71)(73)- UNIVERSIDAD CENTRAL "MARTHA ABREU" DE LAS VILLAS, con domicilio legal en Carretera a Camajuaní, Km 5 ½, 54830, Santa Clara, Villa Clara, CU

(72)- Saucedo Castillo, Orlando Miguel, CU; Fernández Pérez, Lourdes Enma, CU; Torres López, Jorge Basilio, CU; Montoya Barrero, Romárico, CU y Figueroa Lugo, Juan Ovidio, CU

(74)- Yera González, Mercedes, CU

(12)- Solicitud de Patente de Invención

(13)- A7

(21)- 2018-0082

(22)- 2018.08.03

(51)- B 21D 13/00, B 21D 37/02, B 44B 5/00

(54)- CONFORMACIÓN DE CHAPAS.

(57)- Chapas metálicas conformadas (100) y métodos, herramientas (1, 2, 8) y aparatos para conformar la chapa metálica conformada (100) mediante los cuales se trabajan en frío un patrón de proyecciones y depresiones en una primera porción (101) y simultáneamente, se graban marcas de identificación (103) en una segunda porción (102) de la chapa metálica (100). La porción trabajada en frío (101) se conforma con las proyecciones y depresiones configuradas y distribuidas de modo tal que las líneas dibujadas sobre una superficie de la chapa conformada (100) entre filas adyacentes de las proyecciones y depresiones no sean rectilíneas. Las marcas de identificación (103) son indicativas de la alineación entre las herramientas (1, 2, 8).

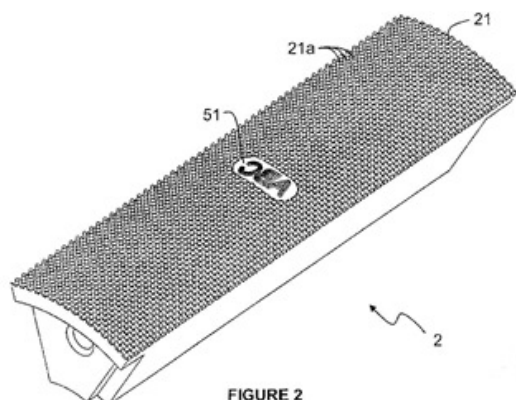

(71)(73)- HADLEY INDUSTRIES OVERSEAS HOLDINGS LIMITED, con domicilio legal en Downing Street, Smethwick, West Midlands, B66 2PA, GB

(72)- Castellucci, Michael, GB

(74)- Ruíz Sotolongo, María Lourdes, CU

(12)- Solicitud de Patente de Invención

(13)- A7

(21)- 2019-0005

(22)- 2017.07.28

(30)- 2016.07.28 US 15/222,019

(85)- 2019.01.28

(86)- 2017.07.28 PCT/CA2017/050904

(87)- 2018.02.01 WO/2018/018152

(51)- C 07C 39/23, C 07D 311/80, A 61K 31/05, A 61K 31/352, A 61K 9/68, A 61P 25/04, C 07C 39:23, C 07D 311:80)

(54)- GOMA DE MASCAR ADMINISTRABLE ORALMENTE O FORMULACIONES ACUOSAS QUE COMPRENDEN UN AGENTE FARMACÉUTICO.

(57)- Se proporciona una formulación de goma de mascar o formulación de base acuosa administrable por vía oral, que comprende una o más partículas que contienen agentes farmacéuticos que proporcionan una liberación rápida de los agentes farmacéuticos para su absorción en el sistema circulatorio de un mamífero. Las presentes formulaciones proporcionan un medio alternativo aceptable para administrar agentes farmacéuticos como los derivados de cannabinoides para el tratamiento del dolor y otras dolencias.

(71)(73)- Greenspoon, Allen [CA/CA], con domicilio en MI-414 Victoria Avenue South, Halmilton, Ontario L8L 5G8 (CA), CA

(72)- Greenspoon, Allen [CA/CA], CA

(74)- Dánice Vázquez D´Alvaré, CU

(12)- Solicitud de Patente de Invención

(13)- A7

(21)- 2019-0061

(22)- 2017.12.19

(30)- 2016.12.21 US 62/437,622 y 2017.06.16 US 62/520,854

(85)- 2019.06.21

Año CXVIII

Boletín Oficial N°382

SOLICITUDES DE CERTIFICADO DE PATENTE DE INVENCION PRESENTADAS EN VIRTUD DEL DECRETO-LEY 290

(86)- 2017.12.19 PCT/IB2017/058159

(87)- 2018.06.28 WO/2018/116178

(51)- C 07K 16/28, A 61K 47/68, A 61P 43/00

(54)- CONJUGADOS ANTICUERPO-DROGA PARA ABLACION DE CELULAS MADRE HEMATOPOYETICAS.

(57)- La presente invención proporciona conjugados anticuerpo droga, donde un anticuerpo o fragmento de anticuerpo que específicamente se une a cKIT humano se conecta a un resto droga, opcionalmente a través de un ligador. La presente invención además proporciona composiciones farmacéuticas que comprenden los conjugados anticuerpo droga; y métodos para elaborar y usar dichas composiciones farmacéuticas para ablación de células madre hematopoyéticas en un paciente que lo necesita.

(71)(73)- NOVARTIS AG, con domicilio legal en Lichtstrasse 35 Basilea (4056), CH

(72)- Wen, Ben, US; Boitano, Anthony E., US; Burger, Matthew, US; Cellitti, Susan E., US; Cooke, Michael P., US; Finner, Catrin, DE; Geierstanger, Bernhard Hubert, US; Jin, Yunho, US; Lee-Hoeflich, Si Tuen, US; Pham, HongNgoe Thi, US; Schleyer, Siew Ho, US; Tissot, Kathrin, DE y Uno, Tetsuo, US

(74)- Vázquez D´Alvaré, Dánice, CU

(12)- Solicitud de Patente de Invención

(13)- A7

(21)- 2019-0066

(22)- 2018.01.23

(30)- 2017.01.23 US 62/449,270

(85)- 2019.07.16

(86)- 2018.01.23 PCT/US2018/014792

(87)- 2018.07.26 WO/2018/136917

(51)- C 07D 403/04, C 07D 417/04, A 61K 31/506, A 61P 25/30

(54)- COMPUESTOS DERIVADOS DE 6-CLORO-N-(4,4-DIFLUOROCICLOHEXIL)-2-(3-METIL-1H-PIRAZOL-1-IL)PIRIMIDIN-4-AMINA Y 6-CLORO-N-(4,4-DIFLUOROCICLOHEXIL)-2-(4-METILTIAZOL-2-IL)PIRIMIDIN-4-AMINA COMO MODULADORES DEL CANAL DE POTASIO.

(57)- Se proporcionan compuestos derivados de 6-cloro-N-(4,4-difluorociclohexil)-2-(3-metil-1H-pirazol-1-il) pirimidin-4-amina y 6-cloro-N-(4,4-difluorociclohexil)-2-(4-metiltiazol-2-il) pirimidin-4-amina de fórmula:

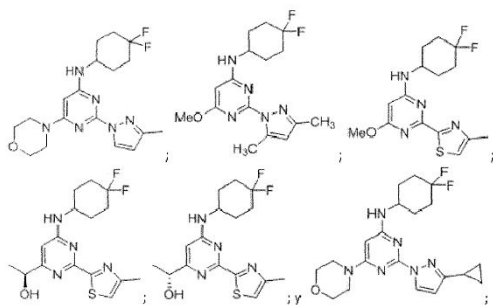

útiles para tratar una variedad de enfermedades, trastornos o condiciones, asociados con canales de potasio.

(71)(73)- CADENT THERAPEUTICS, INC, con domicilio legal en 60 Hamilton Street, Cambridge, MA 02139, US

(72)- Amrutkar, Dipak Vasantrao, DK; Foster, Kelly, US; Jacobsen, Thomas Amos, DK; Jefson, Martin R., US; Keaney, Gregg F., US; Larsen, Janus Schreiber, DK y Nielsen, Karin Sandager, DK

(74)- Ruiz Sotolongo, María Lourdes, CU

Año CXVIII

Boletín Oficial N°382

SOLICITUDES DE CERTIFICADO DE PATENTE DE INVENCION PRESENTADAS EN VIRTUD DEL DECRETO-LEY 290

(12)- Solicitud de Patente de Invención

(13)- A7

(21)- 2019-0067

(22)- 2018.02.01

(30)- 2017.02.01 EP 17000157.2

(85)- 2019.07.19

(86)- 2018.02.01 PCT/EP2018/052538

(87)- 2018.08.09 WO/2018/141855

(51)- C 07D 471/04, A 61K 31/437, A 61P 35/00

(54)- COMPUESTOS QUÍMICOS DERIVADOS SUSTITUIDOS DE 1H-PIRROLO [3,2-C] PIRIDINAS COMO MODULADORES DEL RECEPTOR DE HIDROCARBUROS DE ARILO (AHR).

(57)- La presente invención se refiere a compuestos químicos derivados de 1H-pirrolo [3,2-c] piridina según la fórmula (I)

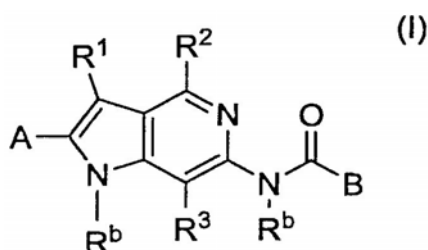

que pueden actuar como moduladores del receptor de hidrocarburos de arilo (AhR) y, en particular, como antagonistas de AhR. Dichos compuestos son útiles para el tratamiento y/o profilaxis de enfermedades y/o condiciones como el cáncer, a través de la unión de dicho receptor de hidrocarburos de arilo por dichos compuestos.

(71)(73)- PHENEX PHARMACEUTICALS AG, con domicilio legal en Donnersbergweg 1, 67059 Ludwigshafen, DE

(72)- Steeneck, Christoph, DE; Deuschle, Ulrich, DE; Albers, Michael, DE y Hoffmann, Thomas, DE

(74)- Ruiz Sotolongo, María Lourdes, CU

(12)- Solicitud de Patente de Invención

(13)- A7

(21)- 2019-0069

(22)- 2018.02.01

(30)- 2017.02.01 EP 17000158.0

(85)- 2019.07.22

(86)- 2018.02.01 PCT/EP2018/052542

(87)- 2018.08.09 WO/2018/141857

(51)- C 07D 471/04, A 61K 31/437, A 61P 35/00

(54)- COMPUESTOS QUÍMICOS DERIVADOS SUSTITUIDOS DE 1H-PIRROLO[2,3-B]

PIRIDINA COMO MODULADORES DEL RECEPTOR DE HIDROCARBUROS DE ARILO (AHR).

(57)- La presente invención se refiere a compuestos químicos derivados sustituidos de 1H-pirrolo [2,3-b] piridina de acuerdo a la fórmula (I)

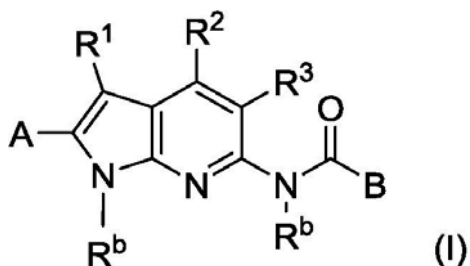

que pueden actuar como moduladores del receptor de hidrocarburos de arilo (AhR) y, en particular, como antagonistas de AhR. Dichos compuestos son útiles para el tratamiento y/o profilaxis de enfermedades y/o condiciones como el cáncer, a través de la unión de dicho receptor de hidrocarburos de arilo por dichos compuestos.

(71)(73)- PHENEX PHARMACEUTICALS AG, con domicilio legal en Donnersbergweg 1, 67059 Ludwigshafen, DE

(72)- Steeneck, Christoph, DE; Deuschle, Ulrich, DE; Albers, Michael, DE y Hoffmann, Thomas, DE

(74)- Ruiz Sotolongo, María Lourdes, CU

Año CXVIII
Boletín Oficial N°382
SOLICITUDES DE CERTIFICADO DE PATENTE DE INVENCION PRESENTADAS EN
VIRTUD DEL DECRETO-LEY 290

- (12)**- Solicitud de Patente de Invención
(13)- A7
(21)- 2019-0072
(22)- 2018.02.01
(30)- 2017.02.03 US 62/454,476
(85)- 2019.07.31
(86)- 2018.02.01 PCT/IB2018/050639
(87)- 2018.08.09 WO/2018/142322
(51)- C 07K 16/28, A 61K 39/395, A 61K 47/68
(54)- CONJUGADOS DE FÁRMACOS Y ANTICUERPOS ANTI-CCR7.

(57)- Esta solicitud describe anticuerpos anti-CCR7, sus fragmentos de unión a antígeno y conjugados de fármaco y anticuerpo de dichos anticuerpos o fragmentos de unión a antígeno. La invención también se refiere a métodos para tratar o prevenir el cáncer usando los anticuerpos, los fragmentos de unión a antígeno y los conjugados de fármaco y anticuerpo. En el presente documento también se describen métodos para producir los anticuerpos, los fragmentos de unión a antígeno y los conjugados de fármaco y anticuerpo, y métodos para usar los anticuerpos y los fragmentos de unión a antígeno como reactivos de diagnóstico.

- (71)(73)**- NOVARTIS AG, con domicilio legal en Lichtstrasse 35 Basilea (4056), CH
(72)- Bender, Steven, US; Charlton, Tracy, US; Galkin, Anna, US; Geierstanger, Bernhard Hubert, US; Glaser, Scott Martin, US; Kasibhatla, Shailaja, US; Knuth, Mark, US; Rottmann, Sabine, US; Rue, Sarah, US; Spraggon, Glen, US y Uno, Tetsuo, US
(74)- Vázquez D'Alvaré, Dánice, CU

-
- (12)**- Solicitud de Patente de Invención
(13)- A7
(21)- 2019-0073
(22)- 2018.02.02
(30)- 2017.02.09 EP 17155406.6 y 2017.11.21 EP 17202882.1
(85)- 2019.08.09
(86)- 2018.02.02 PCT/EP2018/052627
(87)- 2018.08.16 WO/2018/146010
(51)- C 07D 237/24, C 07D 401/14, C 07D 409/14, C 07D 413/04, A 61K 31/501, A 61P 35/00
(54)- 2-HETEROARIL-3-OXO-2,3-DIHIDROPIRIDAZIN-4-CARBOXAMIDAS.
(57)- La presente invención comprende compuestos de 2-heteroaril-3-oxo-2,3-dihidropiridazin-4-carboxamida de la fórmula general (I):

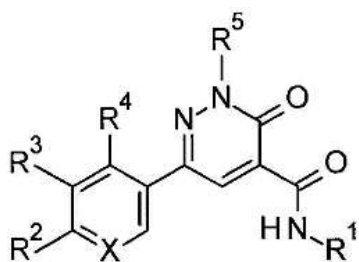

(I)

en donde X, R¹, R², R³, R⁴ y R⁵ son como se definen en la presente, procedimientos para preparar tales compuestos, compuestos intermedios útiles para preparar dichos compuestos, y combinaciones farmacéuticas que comprenden tales compuestos, los cuales son útiles para el tratamiento o la profilaxis de enfermedades, en particular cáncer o afecciones con respuestas inmunes desreguladas u otros trastornos asociados con la señalización anormal de AHR, como único agente o en combinación con otros ingredientes activos.

Año CXVIII

Boletín Oficial N°382

**SOLICITUDES DE CERTIFICADO DE PATENTE DE INVENCION PRESENTADAS
EN VIRTUD DEL DECRETO-LEY 290**

(71)(73)- BAYER AKTIENGESELLSCHAFT, con domicilio legal en Kaiser-Wilhelm-Allee 1, 51373 Leverkusen, DE y BAYER PHARMA AKTIENGESELLSCHAFT, con domicilio legal en Müllerstr. 178, 13353, Berlin, DE

(72)- Gutcher, Dr. Ilona, DE; Röhn, Dr. Ulrike, DE; Schmees, Dr. Norbert, DE; Zorn, Dr. Ludwing, DE; Röse, Dr. Lars, DE; Bader, Dr. Benjamin, DE; Kober, Dr. Christina, DE; Carretero, Dr. Rafael, DE; Stöckigt, Dr. Detlef, DE; Irlbacher, Dr. Horst, DE y Platten, Prof. Dr. Michael, DE

(74)- Ruiz Sotolongo, María Lourdes, CU

Año CXVIII
Boletín Oficial N°382
CONCESIONES DE CERTIFICADO DE PATENTE DE INVENCION DEL
DECRETO-LEY 290

(11)- 24474

(12)- Certificado de Patente de Invención

(13)- B1

(21)- 2016-0174

(22)- 2014.12.10

(30)- 2014.07.11 BR BR102014017202-5

(85)- 2016.11.18

(86)- 2014.12.10 PCT/BR2014/050037

(87)- 2016.01.14 WO/2016/004490

(51)- A 01D 45/10

(54)- ROTOR DE UN CONJUNTO DE EXTRACTOR-VENTILADOR PARA MAQUINARIA AGRÍCOLA.

(57)- La presente invención se refiere a un rotor (90) aplicado a un conjunto de extractor-ventilador (80) para maquinaria agrícola, especialmente para cosechadoras de caña de azúcar, el rotor (90) comprende un juego de hojas (1) fijadas a un cubo (2). Cada una de las hojas (1) tiene una construcción tal, que define un ángulo de encastre (3) que puede oscilar entre 47 y 59 grados, un ángulo medio (4) que puede oscilar entre 53 y 69 grados y un ángulo de salida (5) que puede oscilar entre 66 y 78 grados. Debido a los ángulos de construcción de las hojas (1), la corriente de aire entra en contacto con el rotor (9) suavemente, sin turbulencias en su desplazamiento, lo cual resulta en elevada eficiencia y eficacia del montaje de extractor-ventilador (80).

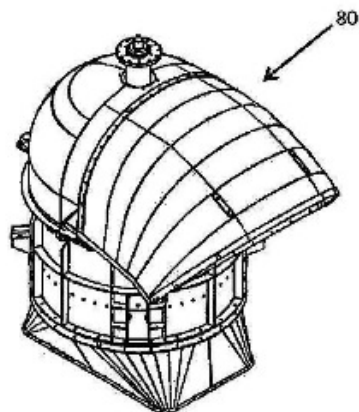

FIG. 1

(71)(73)- MARCHESAN IMPLEMENTOS E MÁQUINAS AGRICOLAS TATÚ S.A., con domicilio legal en Av. Marchesan, 1979, 15994-900 Matão-SP, BR

(72)- Helene Junior, Dácio, BR y Palmute, Valter, BR

(74)- Ruíz Sotolongo, María Lourdes, CU

Año CXVIII
Boletín Oficial N°382
**CONCESIONES DE CERTIFICADO DE PATENTE DE INVENCION DEL DECRETO-
LEY 290**

(11)- 24475

(12)- Certificado de Patente de Invención

(13)- B1

(21)- 2016-0129

(22)- 2015.03.05

(30)- 2014.03.05 GB 1403905.1 y 2014.09.25 GB 1416908.0

(85)- 2016.09.05

(86)- 2015.03.05 PCT/GB2015/050643

(87)- 2015.09.11 WO/2015/132598

(51)- C 07K 16/28, A 61K 39/395, A 61K 47/48

(54)- RECEPTOR DE ANTÍGENO QUIMÉRICO CON DOMINIO DE RECEPCIÓN DE ANTÍGENO, ANTICUERPO CONJUGADO Y ACOPLADOR BIESPECÍFICO DE CÉLULAS T QUE SE UNEN SELECTIVAMENTE A LA REGIÓN CONSTANTE DEL TRBC1.

(57)- La presente invención se relaciona con un receptor antigénico quimérico (CAR) que comprende un dominio de unión a antígenos el cual se une selectivamente a la región constante del TCR beta 1 (TRBC1), un anticuerpo conjugado que se une selectivamente a TRBC1 y un acoplador biespecifico de células T que comprende un dominio que se une selectivamente a TRBC1.

(71)(73)- UCL BUSINESS LTD, con domicilio legal en The Network Building 97 Tottenham Court Road London W1T 4TP, GB

(72)- Pulé, Martin, GB y Maciocia, Paul, GB

(74)- Ruiz Sotolongo, María Lourdes, CU

(11)- 24476

(12)- Certificado de Patente de Invención

(13)- B1

(21)- 2017-0102

(22)- 2016.02.09

(30)- 2015.02.09 IN 623/CHE/2015

(85)- 2017.08.09

(86)- 2016.02.09 PCT/IB2016/000811

(87)- 2016.11.10 WO/2016/178092

(51)- C 07J 63/00, A 61K 31/56, A 61K 31/58, A 61P 31/18

(54)- NUEVA TRITERPENONA C-3 CON DERIVADOS DE AMIDA REVERSA C-17 COMO INHIBIDORES DE VIH.

(57)- La invención se refiere a una nueva triterpenona C-3 con derivados amida inversa C-17 y compuestos relacionados útiles para el tratamiento terapéutico de enfermedades virales y particularmente enfermedades mediadas por VIH.

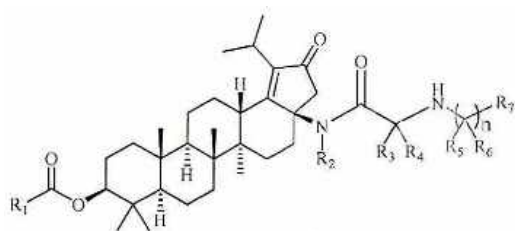

(71)(73)- HETERO LABS LIMITED, con domicilio legal en Plot No: B-80 & 81, A.P.I.E/, Balanagar, Hyderabad-500018, Telangana, IN y DFH Therapeutics, Inc., con domicilio legal en 19008 Oxcart Place, Gaithersburg, Maryland 20886, US

Oficina Cubana de la Propiedad Industrial

Año CXVIII

Boletín Oficial N°382

**CONCESIONES DE CERTIFICADO DE PATENTE DE INVENCION DEL DECRETO-
LEY 290**

(72)- Parthasaradhi Reddy, Bandi, IN; David Krupadanam, Gazula Levi, IN; Panduranga Reddy, Adulla, IN; Bhaskar Reddy, Kasireddy, IN; VI Subrahmanyam, Lanka, IN y Rathnakar Reddy, Kura, IN

(74)- Ruiz Sotolongo, María Lourdes, CU

(11)- 24477

(12)- Certificado de Patente de Invención

(13)- B1

(21)- 2016-0153

(22)- 2015.04.10

(30)- 2014.04.11 DE 10 2014 005 337.7

(85)- 2016.10.11

(86)- 2015.04.10 PCT/DE2015/000170

(87)- 2015.10.15 WO/2015/154741

(51)- C 07K 14/415, C 12N 15/82

(54)- PROTEÍNAS ANTIPTER DE PROTONES/AZÚCAR TONOPLASTIDIARIAS

ADECUADAS PARA INCREMENTAR LA CONCENTRACIÓN DE SACAROSA EN UN ÓRGANO VEGETAL DE ALMACENAMIENTO DE SACAROSA.

(57)- La invención se refiere a proteínas antiporter de protones/azúcar tonoplastidarias, en particular a proteínas antiporter de protones/sacarosa tonoplastidarias y a las secuencias de nucleótidos que las codifica. La invención comprende también métodos para producir plantas transgénicas mediante la a) incorporación en una célula de una planta, una molécula de ácido nucleico que codifica una proteína antiporter de protones/azúcar tonoplastidarias, caracterizada porque la proteína antiporter de protones/azúcar tonoplastidarias es específica para sacarosa; y b) regeneración de una planta transgénica de la célula vegetal obtenida en la etapa (a).

(71)(73)- KWS SAAT SE, con domicilio legal en Grimsehlstr. 31, 37555 Einbeck, DE y SÜDZUCKER AG, con domicilio legal en Maximilianstr. 10, 68165 Mannheim, DE

(72)- Koch, Wolfgang, DE; Sauer, Norbert, DE; Wirsching, Petra, DE; Pommerrenig, Benjamin, DE; Neuhaus, Ekkehard, DE; Jung, Benjamin, DE; Flügge, Ulf-Ingo, DE; Ludewig, Frank, DE; Wöstefeld, Nicole, DE; Marten, Irene, DE; Hedrich, Rainer, DE y Schulz, Alexander, DE

(74)- Ruíz Sotolongo, María Lourdes, CU

(11)- 24478

(12)- Certificado de Patente de Invención

(13)- B1

(21)- 2016-0187

(22)- 2015.06.19

(30)- 2014.06.20 US 62/015,245

(85)- 2016.12.20

(86)- 2015.06.19 PCT/US2015/036757

(87)- 2015.12.23 WO/2015/196116

(51)- C 07D 498/14, A 61K 31/535, A 61P 31/18

(54)- (2R,5S,13AR)-7,9-DIOXO-10-((2,4,6-TRIFLUOROBENCIL)CARBAMOIL)-2,3,4,5,7,9,13,13A-OCTAHIDRO-2,5-METANOPIRIDO[1',2':4,5]PIRAZINO[2,1-B][1,3]OXAZEPIN-8-OLATO DE SODIO.

(57)- La presente invención se relaciona con (2R, 5S, 13aR)-7,9-dioxo-10-((2,4,6- trifluorobencil) carbamoil)-2,3,4,5,7,9,13, 13a-octahidro-2,5-metanopirido[1', 2':4,5]pirazino [2,1-b] [1,3] oxazepin-8-olato de sodio Forma II, empleado para prevenir infecciones por VIH.

Año CXVIII

Boletín Oficial N°382

**CONCESIONES DE CERTIFICADO DE PATENTE DE INVENCION DEL DECRETO-
LEY 290**

(71)(73)- GILEAD SCIENCES, INC., con domicilio legal en 333 Lakeside Drive, Foster City, California 94404, California, US

(72)- Carra, Ernest A., US; Chen, Irene, US y Zia, Vahid, US

(74)- Ruiz Sotolongo, María Lourdes, CU

(11)- 24479

(12)- Certificado de Patente de Invención

(13)- B1

(21)- 2016-0132

(22)- 2016.09.12

(30)- 2015.09.11 IN 972/KOL/2015

(51)- A 01N 41/02, A 01N 43/707, A 01N 63/02

(54)- COMBINACION TERNARIA DE METRIBUZIN; 2,4-D Y PIRAZOSULFURON-ETIL

(57)- Se divulga una combinación de herbicidas que comprende (A) metribuzin; (B) 2,4-D o sus derivados; y (C) pirazosulfuron o sus derivados, una composición que comprende esta combinación y método para controlar malezas en la caña de azúcar utilizando esta combinación o composición.

(71)(73)- UPL LTD, con domicilio legal en Agrochemical Plant, Durgachak, Midnapore Dist., Haldia-721602, West Bengal, IN

(72)- Talati, Paresh Vithaldas, IN; Shroff, Jaidev Rajnikant, AE y Shroff, Vikram Rajnikant, AE

(74)- Ruiz Sotolongo, María Lourdes, CU

(11)- 24480

(12)- Certificado de Patente de Invención

(13)- B1

(21)- 2017-0097

(22)- 2016.01.28

(30)- 2015.01.28 US 62/109,002 y 2015.12.11 US 62/266,556

(85)- 2017.07.28

(86)- 2016.01.28 PCT/IB2016/050415

(87)- 2016.08.04 WO/2016/120810

(51)- C 07K 16/18, A 61K 39/00

(54)- ANTICUERPOS ANTI-TRANSTIRETINA

(57)- La invención proporciona anticuerpos que se unen específicamente la transtiretina (TTR). Los anticuerpos pueden usarse para tratar o efectuar la profilaxis de enfermedades o trastornos asociados con acumulación de TTR o acumulación de depósitos de TTR (por ejemplo, amiloidosis TTR). Los anticuerpos también pueden usarse para diagnosticar la amiloidosis TTR e inhibir o reducir la agregación de TTR, entre otras aplicaciones.

(71)(73)- PROTHENA BIOSCIENCES LIMITED, con domicilio legal en Adelphi Plaza, Upper George's Street, Dún Laoghaire, Co. Dublin, A96 T927, IE y UNIVERSITY HEALTH NETWORK, con domicilio legal en 190 Elizabeth Street, R. Fraser Elliott Building, Room 1S-417, Toronto, Ontario M5G 2C4, CA

(72)- Nijjar, Tarlochan S., US; Liu, Yue, US; Chakrabartty, Avijit, CA y Higaki, Jeffrey N., US

(74)- Ruiz Sotolongo, María Lourdes, CU

Año CXVIII
Boletín Oficial N°382
**CONCESIONES DE CERTIFICADO DE PATENTE DE INVENCION DEL DECRETO-
LEY 290**

- (11)- 24481
(12)- Certificado de Patente de Invención
(13)- B1
(21)- 2016-0134
(22)- 2015.03.13
(30)- 2014.03.14 US 61/953,536; 2014.10.03 US 62/059,690 y 2014.12.19 US 62/094,889
(85)- 2016.09.14
(86)- 2015.03.13 PCT/US2015/020474
(87)- 2015.09.17 WO/2015/138920
(51)- C 07K 16/28, A 61P 35/00
(54)- MOLÉCULAS DE ANTICUERPO QUE SE UNEN A LA LAG-3.
(57)- Se divulgan moléculas de anticuerpo que se unen específicamente a LAG-3. Las moléculas de anticuerpo anti-LAG-3 pueden ser utilizadas para tratar, prevenir y/o diagnosticar trastornos cancerosos o infecciosos.
- (71)(73)- NOVARTIS AG, con domicilio legal en Lichtstrasse 35, CH-4056, Basel, CH y IMMUTEP S.A.S., con domicilio legal en Parc Club Orsay, 2 Rue Jean Rostand, F-91893 Orsay, FR
(72)- Triebel, Frederic, FR; Brignone, Chrystelle, FR; Blattler, Walter A., US; Mataraza, Jennifer Marie, US; Sabatos-Peyton, Catherine Anne, US; Chang, Hwai Wen, US y Frey, Gerhard Johann, US
(74)- Ruíz Sotolongo, María Lourdes, CU

-
- (11)- 24482
(12)- Certificado de Patente de Invención
(13)- B1
(21)- 2017-0037
(22)- 2015.09.23
(30)- 2014.09.26 US 62/056,284
(85)- 2017.03.24
(86)- 2015.09.23 PCT/US2015/051694
(87)- 2016.03.31 WO/2016/049165
(51)- C 07D 209/52
(54)- COMPUESTOS DERIVADOS DE N-ALQUIARIL-5-OXIARIL-OCTAHIDRO
CICLOPENTA[C]PIRROL MODULADORES ALOSTÉRICOS NEGATIVOS DE NR2B.
(57)- La presente invención se refiere a un modulador alostérico negativo de N-alquiarilo-5-oxiarilo-
octadihidrociclopentano[c]pirrol para receptores NR2B, los cuales son importantes en el tratamiento de
enfermedades neurológicas y tienen la siguiente fórmula:

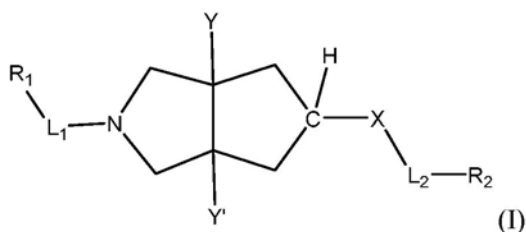

donde R1, R2, L1, L2, X, Y y Y' están descritos en la presente.

Oficina Cubana de la Propiedad Industrial

Año CXVIII

Boletín Oficial N°382

**CONCESIONES DE CERTIFICADO DE PATENTE DE INVENCIÓN DEL DECRETO-
LEY 290**

(71)(73)- CADENT THERAPEUTICS, INC., con domicilio legal en 400 Technology Square, 10th Floor, Cambridge MA 02139, US

(72)- Anderson, David Randolph, US; Volkmann, Robert A., US y Menniti, Frank S., US

(74)- Ruíz Sotolongo, María Lourdes, CU

Estados Legales Invenciones



ÍNDICE DE ESTADO LEGAL.
Abandonadas

(21)	(71)	(54)
2016-0108	PRIVITI PTE. LTD.	SISTEMA Y MÉTODO PARA COMUNICAR CREDENCIALES
2016-0136	CENTRO NACIONAL DE ELECTROMAGNETISMO APLICADO. MINISTERIO DE EDUCACIÓN SUPERIOR	DISPOSITIVO DE TERAPIA Y DIAGNÓSTICO PARA LA NEUROPROTECCIÓN EN LA ENFERMEDAD CEREBROVASCULAR
2016-0178	UNIVERSIDAD DE ORIENTE	DISPOSITIVO PARA TOMAR MUESTRAS DE CARBÓN ACTIVADO EN FILTROS PARA PRODUCIR RON
2016-0179	UNIVERSIDAD DE ORIENTE	PROCEDIMIENTO PARA DESTAPAR BARRILES DE MADERA DE TAPÓN CÓNICO
2017-0090	Kindelan Stivan, Ulises	SISTEMA MAXIMIZADOR DE POTENCIA
2017-0135	XYLECO, INC.	SISTEMA PARA POLIMERIZACIÓN DE UN ÁCIDO ALFA, BETA, GAMMA O DELTA HIDROXI CARBOXÍLICO
2017-0143	XYLECO, INC	SISTEMA DE POLIMERIZACIÓN DE UN ÁCIDO ALFA-AMINO, OMEGA-DICARBOXÍLICO Y MÉTODO PARA RECUPERAR UN POLÍMERO OBTENIDO A PARTIR DE DICHO ÁCIDO
2017-0157	LINDAL FRANCE SAS	CONJUNTO DE VÁLVULA DOSIFICADORA Y MOLDE PARA LA FABRICACIÓN DE TAL CONJUNTO DE VÁLVULA DOSIFICADORA
2018-0013	LES LABORATOIRES SERVIER	NUEVA ASOCIACIÓN ENTRE LA 3-[(3-{[4-(4-MORFOLINILMETIL)-1H-PIRROL-2-IL]METILEN}-2-OXO-2,3-DIHI-DRO-1H-INDOL-5-IL)METIL]-1,3-TIAZOLIDINA-2,4-DIONA Y UN INHIBIDOR DE LA TYR QUINASA DEL EGFR
2018-0019	LUPIN LIMITED	DERIVADOS DE HETEROARILLO COMO INHIBIDORES DE PARP
2018-0072	LES LABORATOIRES SERVIER	NUEVOS DERIVADOS DE FOSFINANOS Y AZAFOSFINANOS, SU PROCEDIMIENTO DE PREPARACIÓN Y LAS COMPOSICIONES FARMACÉUTICAS QUE LOS CONTIENEN
2018-0121	KITE PHARMA, INC.	RECEPTORES DE ANTÍGENOS QUIMÉRICOS Y CÉLULAS T

ÍNDICE DE ESTADO LEGAL.
Caducas por falta de pago

(11)	(71)		(54)
24386	UNIVERSIDAD CENTRAL ABREU DE LAS VILLAS	MARTA	PROCEDIMIENTO PARA EL TRATAMIENTO DE AGUAS RESIDUALES OLEOSAS MEDIANTE BIOSORCIÓN CON BAGAZO NATURAL DE CAÑA DE AZÚCAR Y HUMEDALES HORIZONTALES SUBSUPERFICIALES

ÍNDICE DE ESTADO LEGAL.
Denegación sin oposición

(21)	(71)		(54)
2017-0138	VAKZINE PROJEKT MANAGEMENT GMBH		MYCOBACTERIUM RECOMBINANTE COMO UN AGENTE INMUNOTERAPÉUTICO PARA EL TRATAMIENTO DE CÁNCER

Modelos de Utilidad



Año CXVIII

Boletín Oficial N°382

**SOLICITUDES DE REGISTRO DE MODELOS DE UTILIDAD PRESENTADAS
EN VIRTUD DEL DECRETO-LEY 290**

(12)- Solicitud de Registro de Modelo de Utilidad

(13)- U

(21)- 2018-0002

(22)- 2018.08.08

(30)- 2018.01.29 IT 202018000001677

(51)- E 04C 1/00, E 04C 1/40, E 04C 2/16, B 28B 7/22

(54)- LADRILLO ECOLÓGICO FORMADO POR UNA MEZCLA DE LA PARTE FIBROSA DE LA CAÑA DE AZÚCAR CON CAL HIDRÁULICA Y CAL AÉREA.

(57)- Ladrillo ecológico que incluye, en porcentaje en peso en el producto deshidratado:

del 18% al 22% de Cal aérea

del 35% al 45% de Cal hidráulica natural

del 25% al 30% de fibra y virutas leñosas vegetales

del 0% al 5% de fibra de coco,

caracterizado porque dichas virutas y fibras leñosas vegetales son fibras y virutas de caña de azúcar (denominada bagazo) y/o fibras o virutas de marabú y caracterizado además porque incluye del 3% al 7% de zeolita.

(71)(73)- BUILDINGS & SERVICES S.r.l.s, con domicilio legal en Corso Martinetti 4/15 - I-16149 Genova, IT

(72)- Mango, Salvatore, IT

(74)- Ruíz Sotolongo, María Lourdes, CU

Modelos Industriales



Año CXVIII
Boletín Oficial N°382
SOLICITUDES DE MODELO INDUSTRIAL PRESENTADAS EN VIRTUD DEL DECRETO-LEY
290

(12)- Solicitud de Registro de Modelo Industrial
(13)- S4
(21)- 2019-0011
(22)- 2019.08.08
(51)- 26-05
(54)- LÁMPARA



Figura 1.1



Figura 1.2

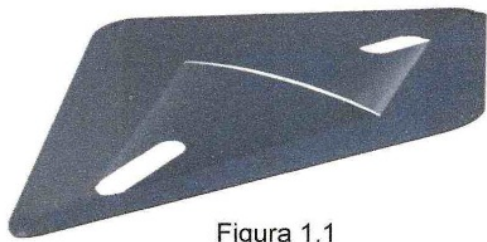

Figura 2.1

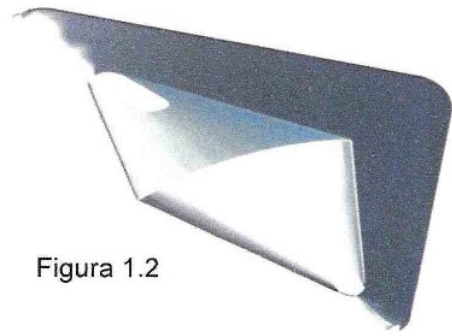

Figura 2.2

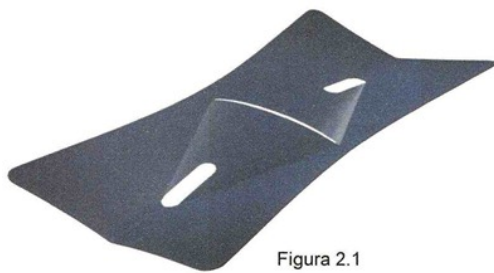

Figura 3.1.

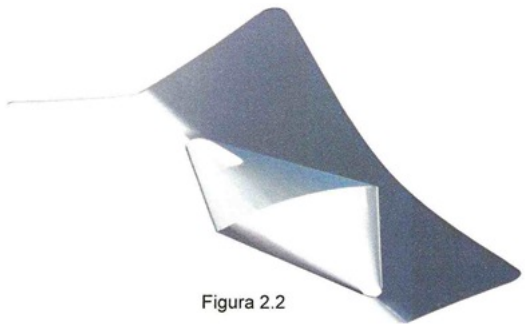

Figura 3.2

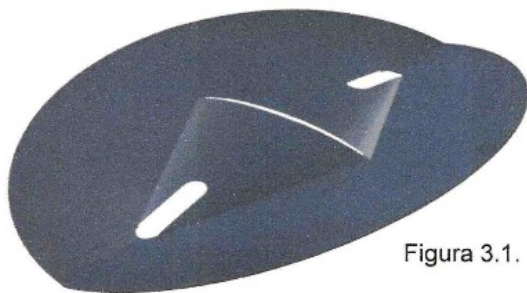

Figura 4.1.

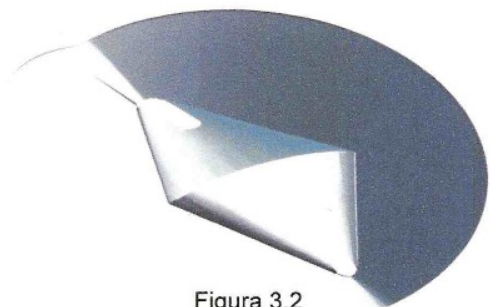

Figura 4.2.



Figura 5.1.

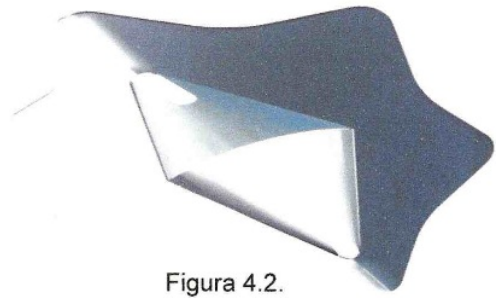

Figura 5.2.

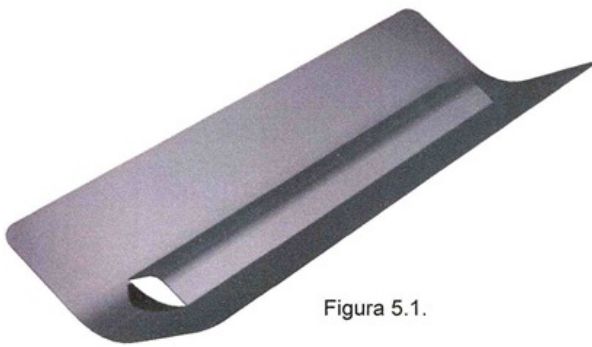

Figura 6.1

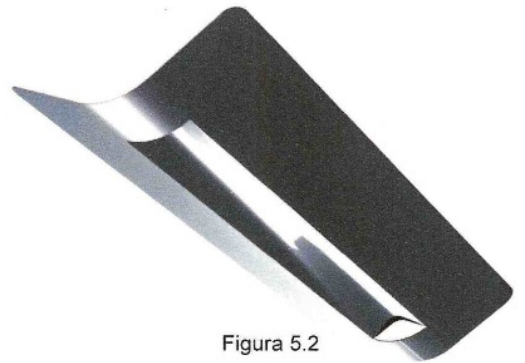

Figura 6.2

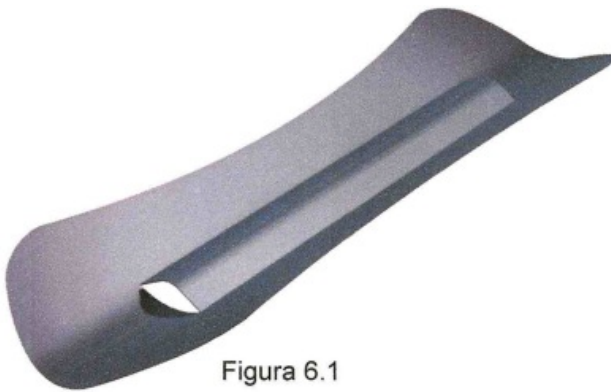

Figura 7.1

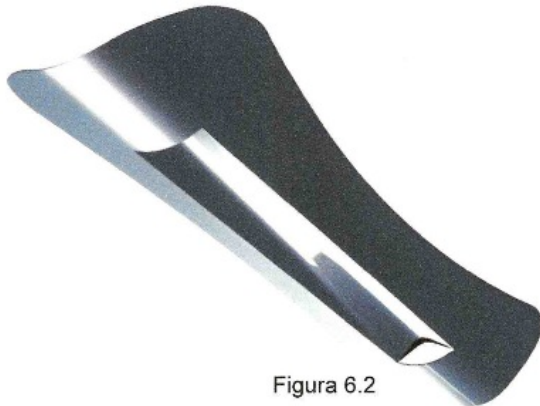

Figura 7.2



Figura 8.1.

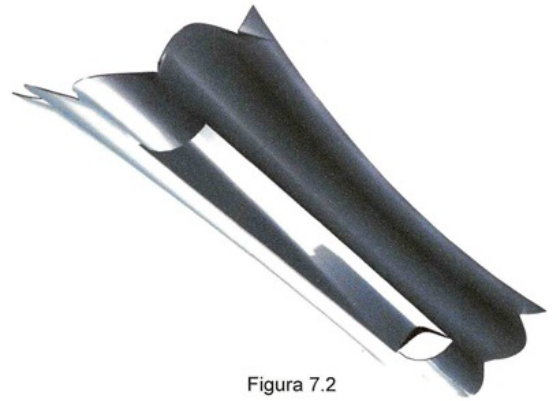

Figura 8.2

(71)(73) Tamayo Salcines, Iran, con domicilio en San Nicolás No. 3, entre San Rafael y San Miguel, municipio Centro Habana, CP: 12400, La Habana, CU

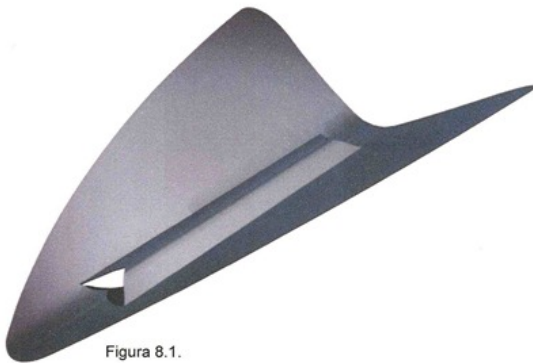
(72) Tamayo Salcines, Iran, CU

Año CXVIII

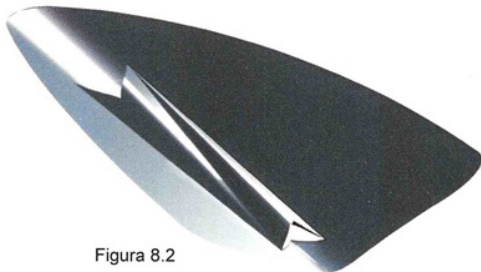
Boletín Oficial N°382

**SOLICITUDES DE MODELO INDUSTRIAL PRESENTADAS EN VIRTUD DEL DECRETO-LEY
290**

(12)- Solicitud de Registro de Modelo Industrial

(13)- S4

(21)- 2019-0012

(22)- 2019.08.29

(51)- 06-01 y 06-03

(54)- MUEBLE

Fig.1.1



Fig.1.2

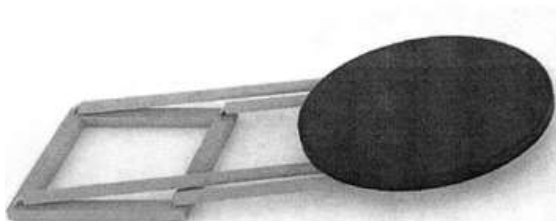

Fig.1.3



Fig.1.4

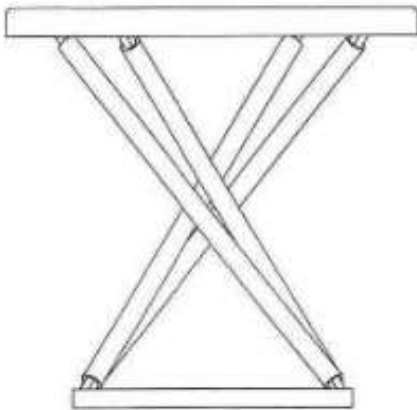

Fig.1.5

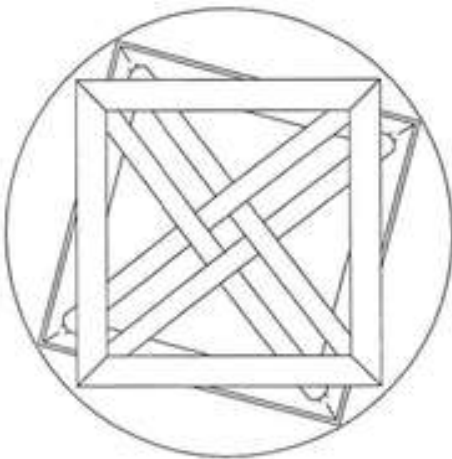

Fig.1.6

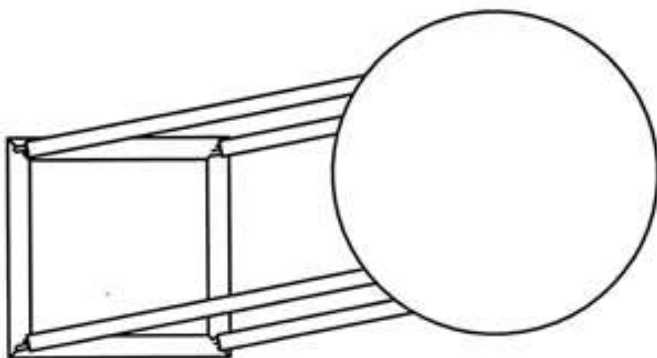

Fig.1.7

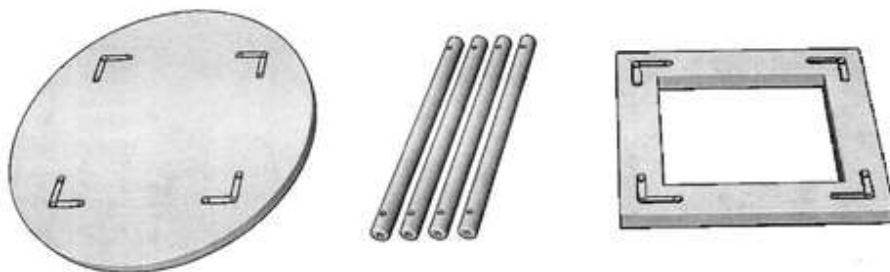

Fig.1.8



Fig.1.9

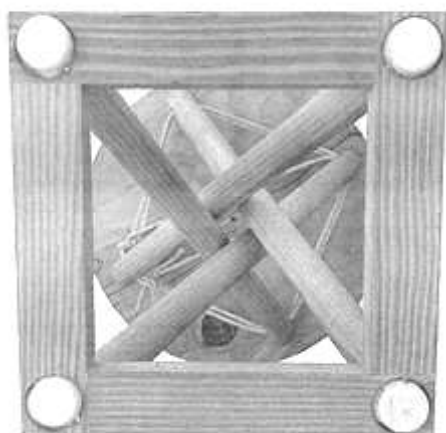

Fig.1.10



Fig. 2.1

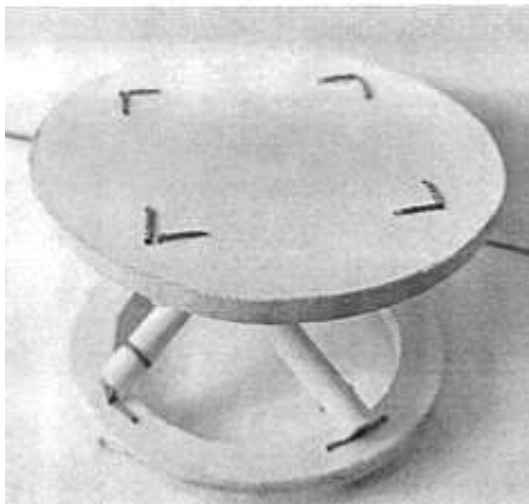

Fig. 2.2

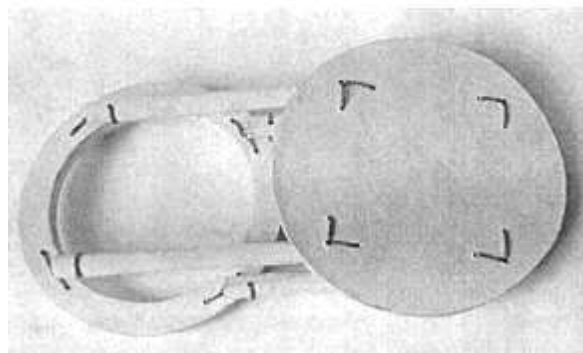

Fig. 2.4

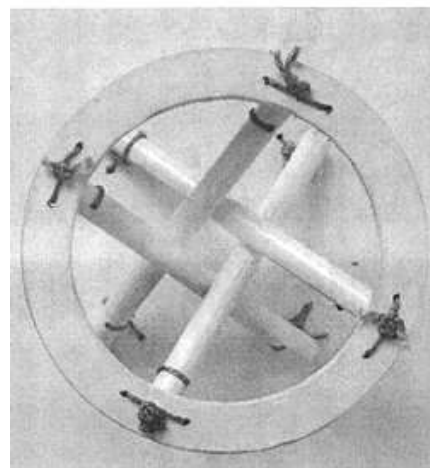

Fig. 2.3

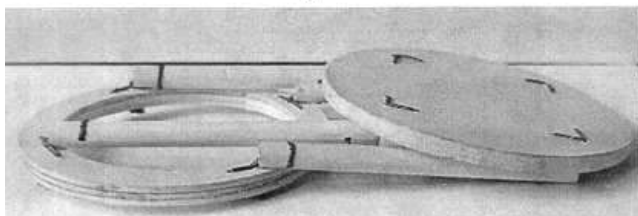

Fig. 2.5

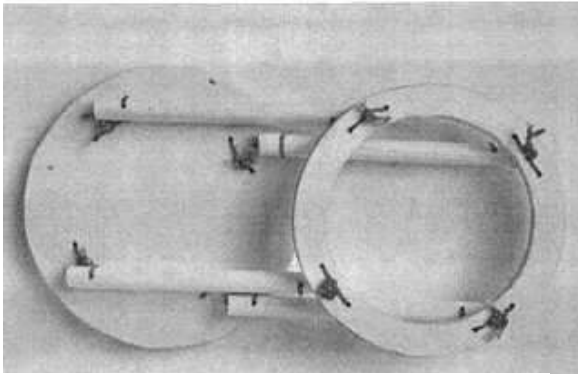

Fig. 2.6

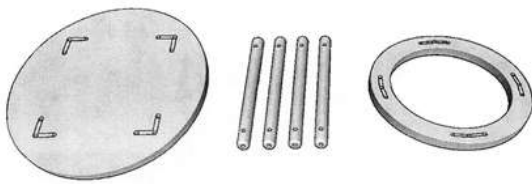

Fig. 3.1



Fig. 3.2

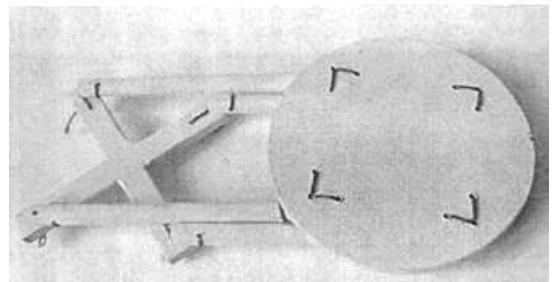

Fig. 3.3

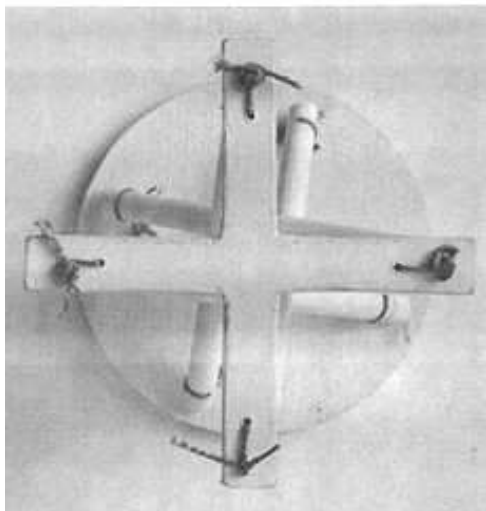

Fig. 3.4

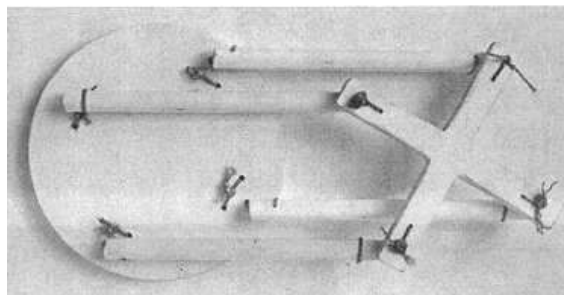

Fig. 3.5

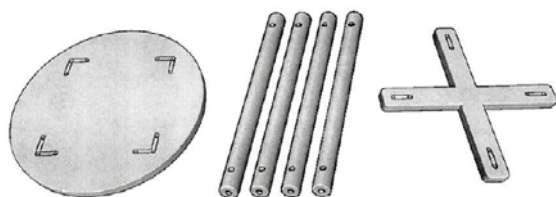

Fig. 4.1

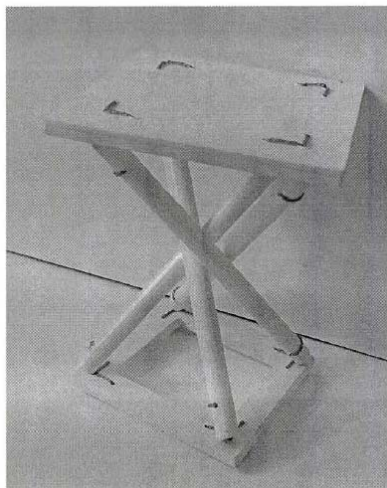

Fig. 4.2

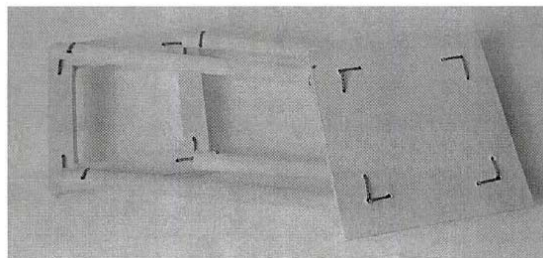

Fig. 4.3

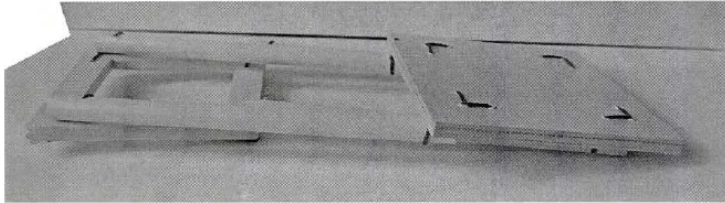

Fig. 4.4

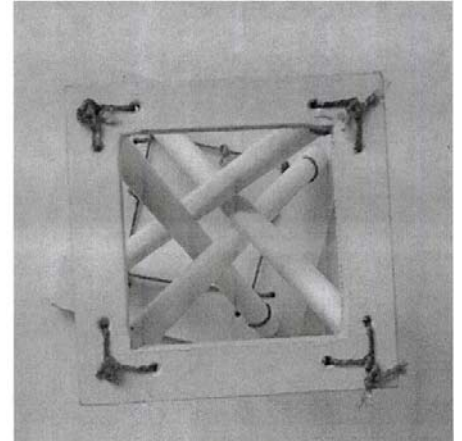

Fig. 4.5

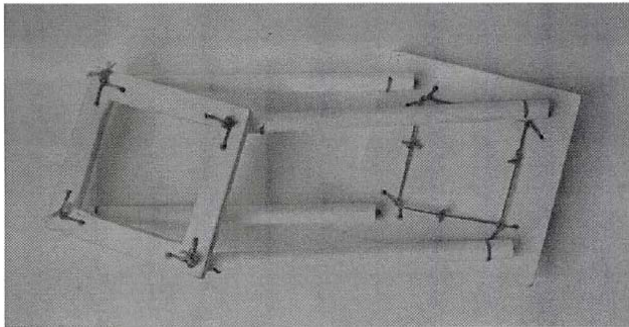

Fig. 4.6



(71)(73) Rego Cisnero, Islrén, con domicilio en Calle Heredia, número 553 entre Avenida Acosta y O' Farril, Reparto Víbora, Municipio 10 de Octubre, CP: 10500, La Habana, CU
(72) Rego Cisnero, Islrén, CU

Año CXVIII
Boletín Oficial N°382
CONCESIONES DE CERTIFICADO DE REGISTRO DE MODELO INDUSTRIAL DEL
DECRETO-LEY 290

- (11)- 2357
- (12)- Registro de Modelo Industrial
- (13)- S6
- (15)- 13/02/2020
- (21)- 2018-0019
- (22)- 2018.10.02
- (30)- 2018.04.04 CN 201830133557
- (51)- 24-04
- (54)- INHALADOR

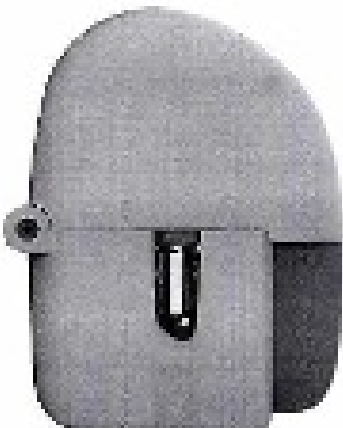

Fig. 1.1



Fig. 1.2



Fig. 1.3



Fig. 1.4

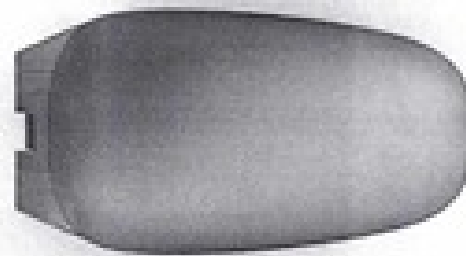

Fig. 1.5

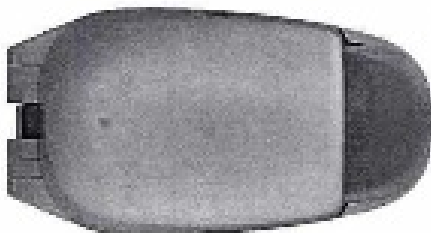

Fig. 1.6



Fig. 2.1



Fig. 2.2

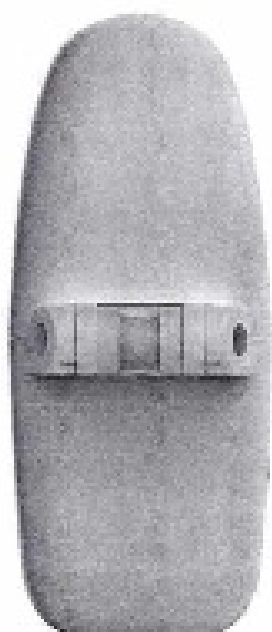

Fig. 2.3

Año CXVIII
Boletín Oficial N°382
CONCESIONES DE CERTIFICADO DE REGISTRO DE MODELO INDUSTRIAL DEL
DECRETO-LEY 290



Fig. 2.4

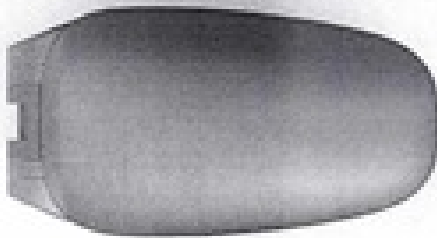

Fig. 2.5

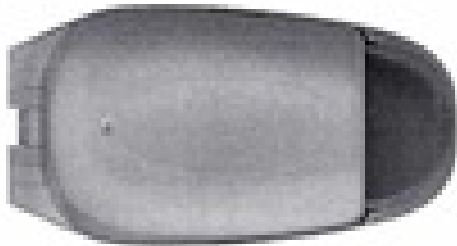

Fig. 2.6

- (71)(73)**- CHIA TAI TIANQING PHARMACEUTICAL GROUP CO., LTD, con domicilio legal en No. 369 Yuzhou South Rd., Lianyungang City, Jiangsu Province 222062, CN
(72)- Li, Changhui, CN; Zhu, Xuebing, CN y Zhou, Liping, CN
(74)- Ruiz Sotolongo, María Lourdes, CU
-

Año CXVIII
Boletín Oficial N°382
CONCESIONES DE CERTIFICADO DE REGISTRO DE MODELO INDUSTRIAL DEL
DECRETO-LEY 290

- (11)**- 2358
- (12)**- Registro de Modelo Industrial
- (13)**- S6
- (15)**- 21/02/2020
- (21)**- 2018-0022
- (22)**- 2018.11.19
- (51)**- 27-06
- (54)**- HUMIDOR



Fig 1.1



Fig 1.2



Fig 1.3



Fig 1.4



Fig 1.5



Fig 1.6

Año CXVIII
Boletín Oficial N°382
CONCESIONES DE CERTIFICADO DE REGISTRO DE MODELO INDUSTRIAL DEL
DECRETO-LEY 290



Fig 2.1



Fig 2.2



Fig 2.3



Fig 2.4



Fig 2.5



Fig 2.6

Año CXVIII
Boletín Oficial N°382
CONCESIONES DE CERTIFICADO DE REGISTRO DE MODELO INDUSTRIAL DEL
DECRETO-LEY 290



Fig 3.1



Fig 3.2



Fig 3.3



Fig 3.4



Fig 3.5



Fig 3.6

Año CXVIII
Boletín Oficial N°382
CONCESIONES DE CERTIFICADO DE REGISTRO DE MODELO INDUSTRIAL DEL
DECRETO-LEY 290



Fig 4.1



Fig 4.2



Fig 4.3



Fig 4.4



Fig 4.5



Fig 4.6

Año CXVIII
Boletín Oficial N°382
CONCESIONES DE CERTIFICADO DE REGISTRO DE MODELO INDUSTRIAL DEL
DECRETO-LEY 290



Fig 5.1



Fig 5.2



Fig 5.3



Fig 5.4



Fig 5.5

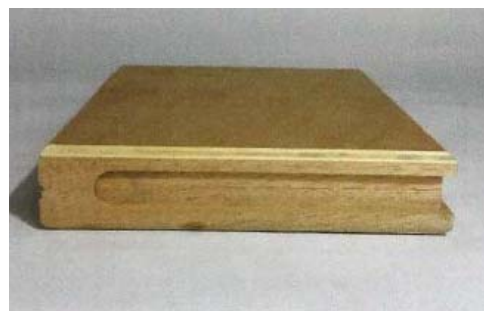

Fig 5.6

Año CXVIII
Boletín Oficial N°382
CONCESIONES DE CERTIFICADO DE REGISTRO DE MODELO INDUSTRIAL DEL
DECRETO-LEY 290



Fig 6.1



Fig 6.2



Fig 6.3



Fig 6.4



Fig 6.5



Fig 6.6



Fig 7.1



Fig 7.2



Fig 7.3



Fig 7.4



Fig 7.5



Fig 7.6



Fig 7.7



Fig 8.1



Fig 8.2



Fig 8.3

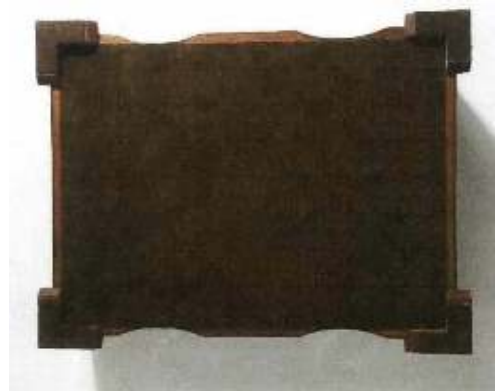

Fig 8.4



Fig 8.5



Fig 8.6



Fig 9.1



Fig 9.2



Fig 9.3

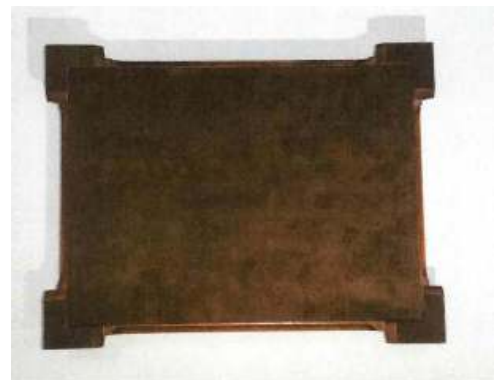

Fig 9.4

Año CXVIII

Boletín Oficial N°382

**CONCESIONES DE CERTIFICADO DE REGISTRO DE MODELO INDUSTRIAL DEL
DECRETO-LEY 290**



Fig 9.5



Fig 9.6

(71)(73)- Vázquez Mora, Mario, con domicilio en Calle 66b entre Avenida 31 y 41, Edificio 3115 Apto. 24, Municipio Playa, La Habana, CU; Lamadrid López, Leandro, con domicilio en Calle 174 entre 1ra y 5ta, Edificio BBE-2 Apto. 18, Municipio Playa, La Habana, CU y Díaz Perojo, Yenier, con domicilio en Calle 128A número 2718 entre Avenida 27 y Avenida 29, Municipio Marianao, La Habana, CU

(72)- Vázquez Mora, Mario, CU; Lamadrid López, Leandro, CU y Díaz Perojo, Yenier, CU

Índices Informativos



ÍNDICE NOMINAL DE SOLICITUDES DE CERTIFICADO DE PATENTE DE INVENCION PRESENTADAS

Inventiones (71)(73)	(13)	(21)	(51)	(22)
BAYER AKTIENGESELLSCHAFT y BAYER PHARMA AKTIENGESELLSCHAFT	A7	2019-0073	C 07D 237/24, C 07D 401/14, C 07D 409/14, C 07D 413/04, A 61K 31/501, A 61P 35/00	2018.02.02
CADENT THERAPEUTICS, INC	A7	2019-0066	C 07D 403/04, C 07D 417/04, A 61K 31/506, A 61P 25/30	2018.01.23
CENTRO NACIONAL DE SANIDAD AGROPECUARIA (CENSA)	A7	2018-0074	D 01B 7/00, C 07K 1/14, C 07K 1/30, A 61K 35/62, A 61Q 19/00, A 61Q 5/00	2018.07.20
Greenspoon, Allen [CA/CA]	A7	2019-0005	C 07C 39/23, C 07D 311/80, A 61K 31/05, A 61K 31/352, A 61K 9/68, A 61P 25/04, C 07C 39/23, C 07D 311/80	2017.07.28
HADLEY INDUSTRIES OVERSEAS HOLDINGS LIMITED	A7	2018-0082	B 21D 13/00, B 21D 37/02, B 44B 5/00	2018.08.03
NOVARTIS AG	A7	2019-0072	C 07K 16/28, A 61K 39/395, A 61K 47/68	2018.02.01
NOVARTIS AG	A7	2019-0061	C 07K 16/28, A 61K 47/68, A 61P 43/00	2017.12.19
PHENEX PHARMACEUTICALS AG	A7	2019-0067	C 07D 471/04, A 61K 31/437, A 61P 35/00	2018.02.01
PHENEX PHARMACEUTICALS AG	A7	2019-0069	C 07D 471/04, A 61K 31/437, A 61P 35/00	2018.02.01
UNIVERSIDAD CENTRAL "MARTHA ABREU" DE LAS VILLAS	A7	2018-0075	A 23J 1/02, A 23L 13/60	2018.07.20

ÍNDICE NUMÉRICO DE SOLICITUDES DE CERTIFICADO DE PATENTE DE INVENCION PRESENTADAS

Inventiones	(13)	(51)	(71)(73)	(22)
2018-0074	A7	D 01B 7/00, C 07K 1/14, C 07K 1/30, A 61K 35/62, A 61Q 19/00, A 61Q 5/00	CENTRO NACIONAL DE SANIDAD AGROPECUARIA (CENSA)	2018.07.20
2018-0075	A7	A 23J 1/02, A 23L 13/60	UNIVERSIDAD CENTRAL "MARTHA ABREU" DE LAS VILLAS	2018.07.20
2018-0082	A7	B 21D 13/00, B 21D 37/02, B 44B 5/00	HADLEY INDUSTRIES OVERSEAS HOLDINGS LIMITED	2018.08.03
2019-0005	A7	C 07C 39/23, C 07D 311/80, A 61K 31/05, A 61K 31/352, A 61K 9/68, A 61P 25/04 // (C 07C 39:23, C 07D 311:80)	Greenspoon, Allen [CA/CA]	2017.07.28
2019-0061	A7	C 07K 16/28, A 61K 47/68, A 61P 43/00	NOVARTIS AG	2017.12.19
2019-0066	A7	C 07D 403/04, C 07D 417/04, A 61K 31/506, A 61P 25/30	CADENT THERAPEUTICS, INC	2018.01.23
2019-0067	A7	C 07D 471/04, A 61K 31/437, A 61P 35/00	PHENEX PHARMACEUTICALS AG	2018.02.01
2019-0069	A7	C 07D 471/04, A 61K 31/437, A 61P 35/00	PHENEX PHARMACEUTICALS AG	2018.02.01
2019-0072	A7	C 07K 16/28, A 61K 39/395, A 61K 47/68	NOVARTIS AG	2018.02.01
2019-0073	A7	C 07D 237/24, C 07D 401/14, C 07D 409/14, C 07D 413/04, A 61K 31/501, A 61P 35/00	BAYER AKTIENGESELLSCHAFT y BAYER PHARMA AKTIENGESELLSCHAFT	2018.02.02

Año CXVIII**Boletín Oficial N°382****ÍNDICE SISTEMÁTICO DE SOLICITUDES DE PATENTE DE INVENCION PRESENTADAS**

Invenciones (51)	(13)	(21)	(71)(73)	(22)
A 23J 1/02, A 23L 13/60	A7	2018-0075	UNIVERSIDAD CENTRAL "MARTHA ABREU" DE LAS VILLAS	2018.07.20
B 21D 13/00, B 21D 37/02, B 44B 5/00	A7	2018-0082	HADLEY INDUSTRIES OVERSEAS HOLDINGS LIMITED	2018.08.03
C 07C 39/23, C 07D 311/80, A 61K 31/05, A 61K 31/352, A 61K 9/68, A 61P 25/04, C 07C 39/23, C 07D 311/80	A7	2019-0005	Greenspoon, Allen [CA/CA]	2017.07.28
C 07D 237/24, C 07D 401/14, C 07D 409/14, C 07D 413/04, A 61K 31/501, A 61P 35/00	A7	2019-0073	BAYER AKTIENGESELLSCHAFT y BAYER PHARMA AKTIENGESELLSCHAFT	2018.02.02
C 07D 403/04, C 07D 417/04, A 61K 31/506, A 61P 25/30	A7	2019-0066	CADENT THERAPEUTICS, INC	2018.01.23
C 07D 471/04, A 61K 31/437, A 61P 35/00	A7	2019-0067	PHENEX PHARMACEUTICALS AG	2018.02.01
C 07D 471/04, A 61K 31/437, A 61P 35/00	A7	2019-0069	PHENEX PHARMACEUTICALS AG	2018.02.01
C 07K 16/28, A 61K 39/395, A 61K 47/68	A7	2019-0072	NOVARTIS AG	2018.02.01
C 07K 16/28, A 61K 47/68, A 61P 43/00	A7	2019-0061	NOVARTIS AG	2017.12.19
D 01B 7/00, C 07K 1/14, C 07K 1/30, A 61K 35/62, A 61Q 19/00, A 61Q 5/00	A7	2018-0074	CENTRO NACIONAL DE SANIDAD AGROPECUARIA (CENSA)	2018.07.20

Año CXVIII

Boletín Oficial N°382

ÍNDICE NOMINAL DE SOLICITUDES DE REGISTRO DE MODELOS DE UTILIDAD PRESENTADAS

Modelos de Utilidad

(71)(73)	(13)	(21)	(51)	(22)
BUILDINGS & SERVICES S.r.l.s	U	2018-0002	E 04C 1/00, E 04C 1/40, E 04C 2/16, B 28B 7/22	2018.08.08

ÍNDICE NUMÉRICO DE SOLICITUDES DE REGISTRO DE MODELOS DE UTILIDAD PRESENTADAS

Modelos de Utilidad

(21)	(13)	(51)	(71)(73)	(22)
2018-0002	A7	E 04C 1/00, E 04C 1/40, E 04C 2/16, B 28B 7/22	BUILDINGS & SERVICES S.r.l.s	2018.08.08

ÍNDICE SISTEMÁTICO DE SOLICITUDES DE REGISTRO DE MODELOS DE UTILIDAD PRESENTADAS

Modelos de Utilidad

(51)	(21)	(71)(73)	(22)
E 04C 1/00, E 04C 1/40, E 04C 2/16, B 28B 7/22	2018-0002	BUILDINGS & SERVICES S.r.l.s	2018.08.08

Año CXVIII**Boletín Oficial N°382****ÍNDICE NOMINAL DE SOLICITUDES DE CERTIFICADO DE REGISTRO DE MODELO INDUSTRIAL PRESENTADAS****Modelos Industriales
(71)(73)**

	(13)	(21)	(51)	(22)
Rego Cisnero, Irislén	S4	2019-0012	06-01 y 06-03	2019.08.29
Tamayo Salcines, Iran	S4	2019-0011	26-05	2019.08.08

ÍNDICE NUMÉRICO DE SOLICITUDES DE REGISTRO DE MODELO INDUSTRIAL PRESENTADAS**Modelos Industriales**

(21)	(13)	(51)	(71)(73)	(22)
2019-0011	S4	26-05	Tamayo Salcines, Iran	2019.08.08
2019-0012	S4	06-01 y 06-03	Rego Cisnero, Irislén	2019.08.29

ÍNDICE SISTEMÁTICO DE SOLICITUDES DE REGISTRO DE MODELO INDUSTRIAL PRESENTADAS**Modelos Industriales**

(51)	(13)	(21)	(71)(73)	(22)
06-01 y 06-03	S4	2019-0012		2019.08.29
26-05	S4	2019-0011	Tamayo Salcines, Iran	2019.08.08

ÍNDICE NOMINAL DE REGISTROS OTORGADOS

Inveniones (71)(73)	(11)	(13)	(21)	(51)	(22)
CADENT THERAPEUTICS, INC.	24482	B1	2017-0037	C 07D 209/52	2015.09.23
GILEAD SCIENCES, INC.	24478	B1	2016-0187	C 07D 498/14, A 61K 31/535, A 61P 31/18	2015.06.19
HETERO LABS LIMITED y DFH Therapeutics, Inc.	24476	B1	2017-0102	C 07J 63/00, A 61K 31/56, A 61K 31/58, A 61P 31/18	2016.02.09
KWS SAAT SE y SÜDZUCKER AG	24477	B1	2016-0153	C 07K 14/415, C 12N 15/82	2015.04.10
MARCHESAN IMPLEMENTOS E MÁQUINAS AGRICOLAS TATÚ S.A	24474	B1	2016-0174	A 01D 45/10	2014.12.10
NOVARTIS AG y IMMUTEP S.A.S.	24481	B1	2016-0134	C 07K 16/28, A 61P 35/00	2015.03.13
PROTHENA BIOSCIENCES LIMITED y UNIVERSITY HEALTH NETWORK	24480	B1	2017-0097	C 07K 16/18, A 61K 39/00	2016.01.28
UCL BUSINESS LTD	24475	B1	2016-0129	C 07K 16/28, A 61K 39/395, A 61K 47/48	2015.03.05
UPL LTD	24479	B1	2016-0132	A 01N 41/02, A 01N 43/707, A 01N 63/02	2016.09.12

ÍNDICE NUMÉRICO DE REGISTROS OTORGADOS

Inventiones					
(11)	(13)	(21)	(51)	(71)(73)	(22)
24474	B1	2016-0174	A 01D 45/10	MARCHESAN IMPLEMENTOS E MÁQUINAS AGRICOLAS TATÚ S.A.	2014.12.10
24475	B1	2016-0129	C 07K 16/28, A 61K 39/395, A 61K 47/48	UCL BUSINESS LTD	2015.03.05
24476	B1	2017-0102	C 07J 63/00, A 61K 31/56, A 61K 31/58, A 61P 31/18	HETERO LABS LIMITED y DFH Therapeutics, Inc.	2016.02.09
24477	B1	2016-0153	C 07K 14/415, C 12N 15/82	KWS SAAT SE y SÜDZUCKER AG	2015.04.10
24478	B1	2016-0187	C 07D 498/14, A 61K 31/535, A 61P 31/18	GILEAD SCIENCES, INC.	2015.06.19
24479	B1	2016-0132	A 01N 41/02, A 01N 43/707, A 01N 63/02	UPL LTD	2016.09.12
24480	B1	2017-0097	C 07K 16/18, A 61K 39/00	PROTHENA BIOSCIENCES LIMITED y UNIVERSITY HEALTH NETWORK	2016.01.28
24481	B1	2016-0134	C 07K 16/28, A 61P 35/00	NOVARTIS AG y IMMUTEP S.A.S.	2015.03.13
24482	B1	2017-0037	C 07D 209/52	CADENT THERAPEUTICS, INC.	2015.09.23

Año CXVIII**Boletín Oficial N°382****ÍNDICE SISTEMÁTICO DE CERTIFICADOS DE PATENTES OTORGADOS**

Inventiones (51)	(11)	(13)	(21)	(71)(73)	(22)
A 01D 45/10	24474	B1	2016-0174	MARCHESAN IMPLEMENTOS E MÁQUINAS AGRICOLAS TATÚ S.A.	2014.12.10
A 01N 41/02, A 01N 43/707, A 01N 63/02	24479	B1	2016-0132	UPL LTD	2016.09.12
C 07D 209/52	24482	B1	2017-0037	CADENT THERAPEUTICS, INC.	2015.09.23
C 07D 498/14, A 61K 31/535, A 61P 31/18	24478	B1	2016-0187	GILEAD SCIENCES, INC.	2015.06.19
C 07J 63/00, A 61K 31/56, A 61K 31/58, A 61P 31/18	24476	B1	2017-0102	HETERO LABS LIMITED y DFH Therapeutics, Inc.	2016.02.09
C 07K 14/415, C 12N 15/82	24477	B1	2016-0153	KWS SAAT SE y SÜDZUCKER AG	2015.04.10
C 07K 16/18, A 61K 39/00	24480	B1	2017-0097	PROTHENA BIOSCIENCES LIMITED y UNIVERSITY HEALTH NETWORK	2016.01.28
C 07K 16/28, A 61K 39/395, A 61K 47/48	24475	B1	2016-0129	UCL BUSINESS LTD	2015.03.05
C 07K 16/28, A 61P 35/00	24481	B1	2016-0134	NOVARTIS AG y IMMUTEP S.A.S.	2015.03.13

Año CXVIII
Boletín Oficial N°382
ÍNDICE NOMINAL DE REGISTROS OTORGADOS

Modelos Industriales

(71)(73)	(11)	(13)	(21)	(51)	(23)
CHIA TAI TIANQING PHARMACEUTICAL GROUP CO., LTD	2357	S6	2018-0019	24-04	2018.10.02
Vázquez Mora, Mario; Lamadrid López, Leandro y Díaz Perojo, Yenier	2358	S6	2018-0022	27-06	2018.11.19

ÍNDICE NUMÉRICO DE REGISTROS OTORGADOS

Modelos Industriales

(11)	(13)	(21)	(51)	(71)(73)	(22)
2357	S6	2018-0019	24-04	CHIA TAI TIANQING PHARMACEUTICAL GROUP CO., LTD	2018.10.02
2358	S6	2018-0022	27-06	Vázquez Mora, Mario; Lamadrid López, Leandro y Díaz Perojo, Yenier	2018.11.19

ÍNDICE SISTEMÁTICO DE REGISTROS OTORGADOS

Modelos Industriales

(51)	(11)	(13)	(21)	(71)(73)	(22)
24-04	2357	S6	2018-0019	CHIA TAI TIANQING PHARMACEUTICAL GROUP CO., LTD	2018.10.02
27-06	2358	S6	2018-0022	Vázquez Mora, Mario; Lamadrid López, Leandro y Díaz Perojo, Yenier	2018.11.19

Fe de errata



Año CXVIII
Boletín Oficial N°382

Fe de erratas.

En el Boletín 380, puesto en circulación el 03 de enero de 2020, se publicó por error la dirección del titular (código 71 y 73) de la Solicitud de Patente de Invención número: **2019-0051**, siendo la correcta: 210 West. 7th St., Austin, TX 78701 [US];

2019-0051

Donde dice:

(71)(73)- BOARD OF REGENTS, THE UNIVERSITY OF TEXAS SYSTEM, ~~204~~ West. 7th St., Austin, TX 78701 [US];

Debe decir:

(71)(73)- BOARD OF REGENTS, THE UNIVERSITY OF TEXAS SYSTEM, 210 West. 7th St., Austin, TX 78701 [US];

Secciones provinciales, puestos de trabajo y funcionarios estatales.

Pinar del Río
M.Sc. Haidelyn Difurnaiao Grau
Dirección: Colón No. 106 e/Maceo y Virtudes, Pinar 1, CP 20 100, Pinar del Río

Teléfono: (048) 754655

e-mail: haidelyn@ciget.vega.inf.cu

Sancti Spiritus
M.Sc. Suyen Rodríguez Alvarez
Lic. Lumey Jacomino Alonso
Dirección: Bartolomé Masó s/n esquina Avenida de los Mártires, CP: 60100 ,Sancti Spiritus
Teléfono: (041)336505

e-mail: suyen@ciget.yayabo.inf.cu ;
lumey@ciget.yayabo.inf.cu

Matanzas
Lic. Jesús Sánchez Díaz
Lic. Yohandra Aboy Noda
Dirección: Calle Jovellanos No.5 e/ Medio y Río, CP: 40100, Matanzas
Teléfono: (045) 24 2483
e-mail: jesus@cigetmtz.atenas.inf.cu,
yohandra@cigetmtz.atenas.inf.cu,

Ciego de Ávila
Lic. Gretell de la Paz Samper
Dirección: Calle República No. 85 e/ Honorato del Castillo y Maceo, Ciego de Ávila, CP 65 100
Teléfono: (033) 20 1357
e-mail: gretell@ciget.fica.inf.cu

Villa Clara
MSc. Odonel González Cabrera
MSc. Mirelys Claro Pérez
DrCs. Annia González Rivero
Téc. Grisel Pérez Gálvez
Dirección: Martha Abreu No. 55 e/ Villuendas y J.B. Sayas CP, 50 100
Teléfono: (042) 273535
e-mail: ogonzalez@ciget.vcl.cu

grisel@ciget.vcl.cu
mirelys@ciget.vcl.cu
annia@ciget.vcl.cu

Camagüey
MSc. Rodolfo Díaz Aráosla
MSc. Sariel Hernández González
Daysy Avila Arias
Fidel Ernesto Verdecia Fernández
Dirección: General Gómez No.325 e/ San Miguel y Coronel Barreto,
Camagüey 1, CP 70100, Apartado 384, Camagüey
Teléfono: (032) 29 7901,29 7675,28 6954
e-mail: rodolfo@ciget.camagüey.cu;

shg@ciget.camagüey.cu;
daysy.avila@ciget.camagüey.cu
fverdacia@ciget.camagüey.cu

Cienfuegos
Janet Santos Camacho
Dirección: Ave. 52 No. 2316 e/ 23 y 25, Cienfuegos, CP 55 100
Teléfono: (043)51 9732; 51 1890
e-mail: janet@ciget.cienfuegos.cu

Las Tunas
MSc. Keyla Lisbeth Borrero Reinaldo
Dirección: Calle Vicente García No. 44 e/ Julián Santana y Ramón Ortuño,
Reparto 1ro. CP.75 100, Las Tunas
Teléfono: (031) 34198-99; 34 3345
e-mail: keila@ciget.lastunas.cu

Holguín

MSc. Ivette Elena Campdesuñer Almaguer

MSc. Annia Leyva Martínez Pinillo

Dirección: Calle 18 e/ 1ra y Maceo, Reparto El Llano, CP 80 100, Holguín

Teléfono: (024)42 2203

Telefax:(024) 46 8306

e-mail: annia@cigetholguin.cu, ivette@cigetholguin.cu

Granma

Roberto Valerio Castillo Pérez

Dirección : Paseo General García s/n (altos del Bazar), e/ Saco y Canducha Figueredo, Bayamo,Granma.CP 85 100

Teléfono: (023) 42 5547; 42 2691

e-mail: roberto@ciget.granma.inf.cu

Santiago de Cuba

MSc. Yordanka Adis Reyes Paneque

MSc. Zulema Cutiño Oliva

Dirección: Carnecería No. 459 e/ Enramadas y San Gerónimo, CP 90

100,Santiago de Cuba

Teléfono: (022)62 6909

e-mail: yordi@megacen.ciges.inf.cu;

zulema@megacen.ciges.inf.cu

Isla de la Juventud

Lic. Olga Lidia Sandoval Hechavarría

Dirección : Calle 41No. 4625 e/ 48 y 54, Rpto. 26 de julio, Nueva Gerona,CP 25 100

Teléfono: (046) 32 4736

e-mail: olga@uct.gerona.inf.cu

Guantánamo

MSc.Mariurvis Jiménez Dorado

Dirección Ahogados No. 14, Reparto Caribe, Guantánamo CP 95103

Teléfono: (021)38 1196; 38 1139

e-mail: mariurvis.jimenez@ciget.gtmo.inf.cu;

Agentes oficiales que brindan servicios de Propiedad Industrial.

CLAIM S. A.

Lamparilla No.2, Lonja del Comercio,Planta Baja G, La Habana Vieja, CP 10 000 La Habana,
Teléfonos: (537) 866 0743, 866 0755, 33-0743, 33-0755
Email: presidencia@claim.com.cu

marcas@claim.com.cu

Agentes Oficiales:

Invencciones, Dibujos y Modelos Industriales, Marcas y otros Signos Distintivos:

• Lic. María Lourdes Ruiz Sotolongo

• **Marcas y otros Signos Distintivos:**

Lic. Lena Carballo Alvisa

Consultoría Jurídica Internacional

Calle 16 No. 314, entre 3ra y 5ta, Miramar, Playa,CP 10300 La Habana
Teléfonos: (537) 204 2490
Email: alfredo@cji.co.cu
cji@cji.co.cu

Agentes Oficiales:

• **Invencciones,Dibujos y Modelos Industriales, Marcas y otros Signos Distintivos:**

Lic. Alfredo Jorge Guerra Aragón

LEX, S.A. Servicios Jurídicos de Marcas y Patentes

Ave. 1ra. No. 1001, esquina 10, Miramar, Playa, La Habana
Teléfonos (537) 204 9093; Fax: (537) 204 9533
Email: lexsa@lex-sa.cu

danice@lex.uh.cu
mextranjera1@lex-sa.cu
patente3@lex-sa.cu
juridico3@lex-sa.cu
mextranjera@lex-sa.cu
renovacion@lex-sa.cu
juridico1@lex-sa.cu
mcubana2@lex-sa.cu
web: www.lex-sa.com

Agentes Oficiales:

• **Invencciones, Dibujos y Modelos Industriales, Marcas y otros Signos Distintivos:**

Dra. Dánice Vázquez D´Alvaré

• **Marcas y otros Signos Distintivos:**

M.Sc. Haliveth De León Villaverde
M.Sc. Anays Mendoza Santos
Lic. Viviana Rodríguez Miranda
Lic. Kirelys M. Oliva Cesar

Bufete de Servicios Especializados (BES)

Calle 23, No.501, esquina a J, Vedado, Plaza de la Revolución, La Habana

Teléfonos: (537) 832 6813, 8326024 ext. 103 y 117; Fax: 833 2159

Email: yanet@bes.onbc.cu
yoanny@bes.onbc.cu
besnet@enet.cu,

Agentes Oficiales:

•**Marcas y otros Signos Distintivos:**

Dra. Yanet Souto Fernández

MSc. Yoanny Yanes Méndez

Bufete Internacional. Consultores de Marcas y Patentes

5ta Avenida No. 4002, esquina a 40, Playa, La Habana

Teléfonos: (537) 204 5126, 2045736 y 2045737

Fax: (537) 204 5125

Email: marcas@bufeteinternacional.cu
amparo@bufeteinternacional.cu
odris@bufeteinternacional.cu
lisset@bufeteinternacional.cu
yeney@bufeteinternacional.cu

Agentes Oficiales:

•**Marcas y otros Signos Distintivos:**

MSc. María Amparo Santana Calderín

MSC. Odris M. Cruz Labrada

Lic. Lisset Castro Caballero

Dra. Yeney Acea Valdés

Códigos para la identificación de los países .
Según norma OMPI ST-3.

AD Andorra	DE Alemania(3)
AE Emiratos Árabes Unidos	DJ Djibouti
AF Afganistán	DK Dinamarca
AG Antigua y Barbuda	DM Dominica
AI Anguilla	DO República Dominicana
AL Albania	DZ Argelia
AM Armenia	EA Organización Eurasiática de Patentes (EAPO)(1)
AN Antillas Neerlandesas	EC Ecuador
AO Angola	EE Estonia
AP Organización Regional Africana de la Propiedad Intelectual (ARIPO)(1)	EG Egipto
AR Argentina	EH Sáhara Occidental(5)
AT Austria	EM Oficina para la Armonización del Mercado Interior (Marcas y Dibujos y Modelos) (OAMI)
AU Australia	EP Oficina Europea de Patentes (OEP)(1)
AW Aruba	ER Eritrea
AZ Azerbaiyán	ES España
BA Bosnia y Herzegovina	ET Etiopía
BB Barbados	FI Finlandia
BD Bangladesh	FJ Fiji
BE Bélgica	FK Islas Falkland (Malvinas)
BF Burkina Faso	FO Islas Feroe
BG Bulgaria	FR Francia
BH Bahrein	GA Gabón
BI Burundi	GB Reino Unido
BJ Benin	GC Oficina de Patentes del Consejo de Cooperación de los Estados Árabes del Golfo (CCG)
BM Bermuda	GD Granada
BN Brunei Darussalam	GE Georgia
BO Bolivia, Estado Plurinacional de	GG Guernsey
BR Brasil	GH Ghana
BS Bahamas	GI Gibraltar
BT Bhután	GL Groenlandia
BV Isla Bouvet	GM Gambia
BW Botswana	GN Guinea
BX Oficina de Propiedad Intelectual de Benelux (OPIB)(2)	GQ Guinea Ecuatorial
BY Belarús	GR Grecia
BZ Belice	GS Islas de Georgia del Sur y Sandwich del Sur
CA Canadá	GT Guatemala
CD República Democrática del Congo	GW Guinea-Bissau
CF República Centroafricana	GY Guyana
CG Congo	HK Región Administrativa Especial de Hong Kong de la República Popular de China
CH Suiza	HN Honduras
CI Côte d'Ivoire	HR Croacia
CK Islas Cook	HT Haití
CL Chile	HU Hungría
CM Camerún	IB Oficina Internacional de la Organización Mundial de la Propiedad Intelectual (OMPI)(4)
CN China	ID Indonesia
CO Colombia	
CR Costa Rica	
CU Cuba	
CV Cabo Verde	
CY Chipre	
CZ República Checa	

IE Irlanda
IL Israel
IM Isla de Man
IN India
IQ Iraq
IR Irán (República Islámica del)
IS Islandia
IT Italia
JE Jersey
JM Jamaica
JO Jordania
JP Japón
KE Kenya
KG Kirguistán
KH Camboya
KI Kiribati
KM Comoras
KN Saint Kitts y Nevis
KP República Popular Democrática de Corea
KR República de Corea
KW Kuwait
KY Islas Caimán
KZ Kazajstán
LA República Democrática Popular Lao
LB Líbano
LC Santa Lucía
LI Liechtenstein
LK Sri Lanka
LR Liberia
LS Lesotho
LT Lituania
LU Luxemburgo
LV Letonia
LY Jamahiriya Árabe Libia
MA Marruecos
MC Mónaco
MD República de Moldova
ME Montenegro
MG Madagascar
MK Ex República Yugoslava de Macedonia
ML Malí
MM Myanmar
MN Mongolia
MO Macao
MP Islas Marianas Septentrionales
MR Mauritania
MS Montserrat
MT Malta
MU Mauricio
MV Maldivas
MW Malawi
MX México
MY Malasia
MZ Mozambique
NA Namibia
NE Níger
NG Nigeria
NI Nicaragua
NL Países Bajos
NO Noruega
NP Nepal
NR Nauru
NZ Nueva Zelandia
OA Organización Africana de la Propiedad Intelectual (OAPI) (1)
OM Omán
PA Panamá
PE Perú
PG Papua Nueva Guinea
PH Filipinas
PK Pakistán
PL Polonia
PT Portugal
PW Palau
PY Paraguay
QA Qatar
QZ Oficina Comunitaria de Variedades Vegetales (Unión Europea) (OCVV)
RO Rumania
RS Serbia
RU Federación de Rusia
RW Rwanda
SA Arabia Saudita
SB Islas Salomón
SC Seychelles
SD Sudán
SE Suecia
SG Singapur
SH Santa Helena
SI Eslovenia
SK Eslovaquia
SL Sierra Leona
SM San Marino
SN Senegal
SO Somalia
SR Suriname
ST Santo Tomé y Príncipe
SV El Salvador
SY República Árabe Siria
SZ Swazilandia
TC Islas Turcos y Caicos
TD Chad
TG Togo
TH Tailandia
TJ Tayikistán
TL Timor-Leste
TM Turkmenistán
TN Túnez
TO Tonga
TR Turquía
TT Trinidad y Tabago
TV Tuvalu
TW Taiwán, Provincia de China
TZ República Unida de Tanzania
UA Ucrania
UG Uganda

US Estados Unidos de América
UY Uruguay
UZ Uzbekistán
VA Santa Sede
VC San Vicente y las Granadinas
VE Venezuela, República Bolivariana de
VG Islas Vírgenes (Británicas)
VN Viet Nam
VU Vanuatu

WO Organización Mundial de la Propiedad Intelectual (OMPI) (Oficina Internacional de)(4)
WS Samoa
XN Instituto Nórdico de Patentes (INP)
YE Yemen
ZA Sudáfrica
ZM Zambia
ZW Zimbabwe