



REPÚBLICA DE CUBA

2 Colección

MINISTERIO DE LA INDUSTRIA BASICA

BOLETIN OFICIAL DEL Registro de la Propiedad Industrial

Duplicado

Año LIX

OCTUBRE-NOVIEMBRE-DICIEMBRE DE 1970

Núm. 38

INDICE

	<u>Página</u>
Solicitudes de registro de marcas	5
Certificados de registro de marcas expedidos	21
Certificación de renovación de marcas expedidos	25
Anotación de renovaciones de marcas en el país de origen	34
Certificado de registro de nombre comercial expedido	37
Certificado de renovación de lema comercial expedido	37
Modificaciones de derecho	38
Solicitudes de registro de patentes	41
Relación de patentes de invención sobre las que se ofrecen Licencia de Explotación	45
Extracto de la Resolución N° 70-79	45
Relación de Agentes Oficiales de la Propiedad Industrial	46
Honorarios autorizados para la prestación de servicios por los Agentes Oficiales de la Propiedad Industrial	47



REPUBLICA DE CUBA

MINISTERIO DE LA INDUSTRIA BASICA

BOLETIN OFICIAL DEL REGISTRO DE LA PROPIEDAD INDUSTRIAL

Joel Domenech Benítez
Ministro de la Industria Básica

AÑO LIX || OCTUBRE - NOVIEMBRE - DICIEMBRE DE 1970 || Número 38

Puesto en circulación en 14 APR 1971

ESTE BOLETIN CONTIENE:

SOLICITUDES, CERTIFICADOS Y
RESOLUCIONES DE MODALIDADES
DE LA PROPIEDAD INDUSTRIAL

LOS DATOS CORRESPONDIENTES A CADA
MODALIDAD DE MARCAS APARECEN
RELACIONADOS EN EL ORDEN SIGUIENTE:

1. Certificado Número.
2. Fecha del certificado.
3. Registro General.
4. Fecha de presentación.
5. Nombre del solicitante o concesionario.
6. País de origen.
7. Diseño.
8. Productos que ampara.
9. Nomenclátor Oficial.
10. Clasificación Internacional.
11. Agente Oficial.

SOLICITUDES DE REGISTRO DE MARCAS

- 1.—
- 2.—
- 3.—210.397.
- 4.—6 mayo de 1969.
- 5.—WARENZEICHENVERBAND MEDIZIN, —LABOR—, WAGETECHNIK e. V. (República Democrática Alemana).
- 6.—Basada en la marca alemana No. 635.434 de fecha 1º de noviembre de 1967.
- 7.—



- 8.—Laboratorios móviles; pirómetros; aparatos para respirar; respiradores; dispositivos para bucear; aparatos para salvamento; instrumentos, dispositivos y aparatos quirúrgicos, médicos, dentales y veterinarios; endoscopios técnicos; productos y máquinas ortopédicas; instrumentos y productos para quijadas; vehículos para personas enfermas; objetos para equipos de Salud Pública.

- 9.—Clase 32.
- 10.—Clase 10.
- 11.—Adolfo González Rodríguez.

- 1.—
- 2.—
- 3.—210.398.
- 4.—6 mayo de 1969.
- 5.—WARENZEICHENVERBAND MEDIZIN, —LABOR—, WAGETECHNIK e. V. (República Democrática Alemana).
- 6.—Basada en la marca alemana No. 635.434 de fecha 1º de noviembre de 1967.
- 7.—

IGUAL AL ANTERIOR

- 8.—Máquinas para pesar; pesos y masas normales; dispositivos científicos de laboratorio; equipos para laboratorio, colorímetros, termómetros; máquinas y dispositivos para revelar películas.
- 9.—Clase 20.
- 10.—Clase 9.
- 11.—Adolfo González Rodríguez.

- 1.—
- 2.—
- 3.—210.422.
- 4.—4 junio de 1969.
- 5.—ROTHMANS OF PALL MALL LIMITED (Liechtenstein).
- 6.—Basada en la marca de Liechtenstein No. 2591 de 28 de mayo de 1968.
- 7.—

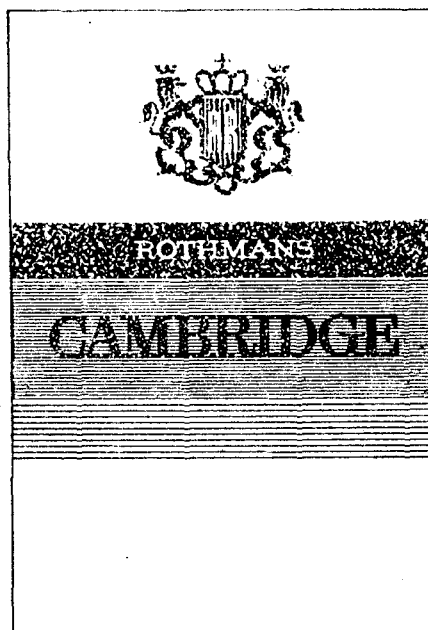

Con reivindicación de los colores: blanco, dorado, azul oscuro, azul claro y rojo.

- 8.—Tabaco, cigarrillos y cigarros.
- 9.—Clase 14.
- 10.—Clase 34.
- 11.—Adolfo González Rodríguez.

- 1.—
- 2.—
- 3.—210.487.
- 4.—15 julio de 1969.
- 5.—WARENZEICHENVERBAND DER D.TENVE-RARBEITUNGS-UND BUROMASCHINENINDUS-TRIE DER DDR e. V. (Rep. Democrática Alemana).
- 6.—Basada en la marca alemana No. 636.253 a partir de 24 de marzo de 1969.
- 7.—

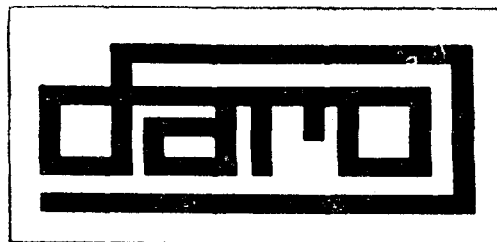

- 8.—Máquinas para calcular, impresoras y no impresoras, mecánicas, electromecánicas, neumáticas, hidráulicas y electrónicas; máquinas para facturar.

en particular máquinas calculadoras impresoras y calculadoras y combinadas con máquinas impresoras, y máquinas para contabilidad, especialmente sumadoras y soldadoras con impresos y papelera, así como con uno o más mecanismos contadores, máquinas para escribir con aparato para escritura simultánea en tarjetas y diario y máquinas tabuladoras; máquinas automáticas o autómatas de contabilidad, de facturar y de descuentos, cajas registradoras; máquinas postales y de ventanilla de Banco, esto es, máquinas alcancías y de cheques postales, autómatas de comprobación, máquinas de recibo de ventanilla, timbrador libre; autómatas de franqueo, máquinas y autómatas para cancelación de valores postales, máquinas e instalaciones para tarjetas perforadas, aparatos para tarjetas y cintas perforadas, aparatos para cinta magnética (digital); aparatos y máquinas para transmisión, verificación, acumulación, de terminación, y conversión de datos, así como almacenamiento de datos; aparatos y máquinas para producción, reconocimiento y elaboración mecánica de signos o datos legibles; aparatos e instalaciones para tele-trasmisión de datos, esto es, para trasmisión sin hilos y para transmitir por teléfono y/o comunicación tele-escrita, estaciones de recibo o emisión, indicadoras o impresoras; calculadoras digitales e instalaciones de cálculo digital, de elaboración de datos, calculadoras de procedimiento autómatas, impresores con y sin mecanismo de programa, y entrada y salida mediante cinta perforada, tarjetas de cinta perforada, cinta magnética, placas magnéticas; aparatos y máquinas para reconocimiento de signos, portadatos, impresoras de valores de medida, impresoras de serie, aparatos de contabilidad, accesorios electro-mecánicos, electrostáticos y electrónicos para máquinas de oficina, máquinas-instalaciones, medios y útiles, mencionados anteriormente, solos o combinados y/o repuestos; máquinas de escribir mecánicas, electrónicas, electromecánicas, electrostáticas, neumáticas e hidráulicas, así como máquinas para ciegos, máquinas cifradoras y descifradoras, máquinas de franqueo, máquinas de oficina (excepto calculadoras), medios organizativos de oficina, esto es, registros en forma colgante para mesas de trabajo y armarios de oficina, tarjeteros de plazos, tarjetas para tarjeteros, tarjetas especiales para máquina de contabilidad y máquinas de tarjetas perforadas, así como cintas perforadas, bandas perforadas, cintas magnéticas, tarjetas perforadas, útiles de seleccionar, pizarras magnéticas, pizarras de plano de red; pizarras, mapas y accesorios para distribución, impresos, membretes, mobiliario de oficina.

9.—Clase 28.

10.—Clase 16.

11.—Adolfo González Rodríguez.

1.—

2.—

3.—210.509.

4.—5 agosto de 1969.

5.—AGUT, S.A.

6.—Basada en la marca española No. 423.546 de fecha 14 de noviembre de 1963.

7.—



8.—Dispositivos eléctrico y electrónicos, instrumentos y aparatos, en particular contactores, relés y aparellaje eléctrico que comprende estos elementos.

9.—Clase 17.

10.—Clase 9.

11.—Adolfo González Rodríguez.

1.—

2.—

3.—210.631.

4.—3 noviembre de 1969.

5.—J. R. GEIGY A. C. (J. R. GEIGY S. A.). (Suiza).

6.—Basada en la marca suiza No. 202.371 de 24 de enero de 1964.

7.—

E T A Z I N

8.—Herbicidas.

9.—Clase 10.

10.—Clase 5.

11.—Dr. José A. Lanza Pujadas.

1.—

2.—

3.—210.646.

4.—17 noviembre de 1969.

5.—SOCIÉTÉ RHODIACETA (Francia).

6.—Basada en la marca francesa No. 125.896 de fecha 14 de mayo de 1959.

7.—

TERGAL

8.—Ropa interior y ropa de calle, medias.

9.—Clase 29.

10.—Clase 25.

11.—José J. A. Ameller Escobar.

- 1.—
- 2.—
- 3.—210.647.
- 4.—17 noviembre de 1969.
- 5.—SOCIÉTÉ RHODIACETA (Francia).
- 6.—Basada en la marca francesa No. 125.894 de fecha 14 de mayo de 1959.
- 7.—

IGUAL AL ANTERIOR

- 8.—Zapatos, pantuflas para caballeros, damas y niños.
- 9.—Clase 30.
- 10.—Clase 25.
- 11.—José J. A. Ameller Escobar.

- 1.—
- 2.—
- 3.—210.649.
- 4.—17 noviembre de 1969.
- 5.—SOCIÉTÉ RHODIACETA (Francia).
- 6.—Basada en la marca francesa No. 125.896 de fecha 14 de mayo de 1959.
- 7.—

IGUAL AL R.G. 210,646

- 8.—Sobrecamas y manteles.
- 9.—Clase 37.
- 10.—Clase 24.
- 11.—José J. A. Ameller Escobar.

- 1.—
- 2.—
- 3.—210.706.
- 4.—12 diciembre de 1969.
- 5.—VEB CHEMISCHE WERKE BUNA (República Democrática Alemana).
- 6.—Basada en la marca alemana No. 636.474 de fecha 18 de abril de 1969.
- 7.—

SCONAPREN

- 8.—Productos químicos para fines industriales y científicos; enrejados de goma y espesadores para los mismos; auxiliares y aditivos químicos para goma, a saber, plastizadores, suavizadores, estabilizadores, espesadores, lubricantes, adhesivos, para fines industriales; adhesivos de resina sintética; productos químicos para cura química; goma sintética en forma de hojas, hojas rugosas, bloques, migas, secciones y gránulos.
- 9.—Clase 1.
- 10.—Clase 1.
- 11.—Adolfo González Rodríguez.

- 1.—
- 2.—
- 3.—210.779.
- 4.—16 enero de 1970.
- 5.—PRODUCTOS GEDEON RICHTER (AMERICA), S. A. (Rep. de México).
- 6.—Basada en la marca mexicana No. 56.901, a partir de 30 de julio de 1966.
- 7.—

- 8.—Productos químico-farmacéuticos, biológicos, preparaciones dietéticas para enfermos, niños y ancianos, antibióticos, antisépticos, drogas y preparaciones farmacéuticas para uso humano y veterinario.
- 9.—Clase 6.
- 10.—Clase 5.
- 11.—Ing. Mario E. Roche Ruiz. Continuada la tramitación por el agente oficial Dr. Amaury Noris Rodríguez.

- 1.—
- 2.—
- 3.—210.780.
- 4.—16 enero de 1970.
- 5.—PRODUCTOS GEDEON RICHTER (AMERICA), S. A. (Rep. de México).
- 6.—Basada en la marca mexicana No. 56.931 a partir de 30 de julio de 1966.
- 7.—

GEDEON RICHTER

- 8.—Productos químico-farmacéuticos, biológicos, preparaciones dietéticas para enfermos, niños y ancianos, antibióticos, antisépticos, drogas y preparaciones farmacéuticas para uso humano y veterinario.
- 9.—Clase 6.
- 10.—Clase 5.
- 11.—Ing. Mario E. Roche Ruiz. Continuada la tramitación por el agente oficial Dr. Amaury Noris Rodríguez.

- 1.—
- 2.—
- 3.—210.814.
- 4.—2 febrero de 1970.
- 5.—DRUM HORSE DISTILLIERS LIMITED (Inglaterra).
- 6.—Basada en la marca inglesa No. 925.787 de 27 de mayo de 1968.
- 7.—

DRUM HORSE

- 8.—Vinos, licores espirituosos (bebidas) licores y cocteles.
- 9.—Clase 36.
- 10.—Clase 33.
- 11.—Dr. Amaury Noris Rodríguez.

- 1.—
- 2.—
- 3.—210.981.
- 4.—16 abril de 1970.
- 5.—RICHARDSON-MERRELL S.A. (México).
- 6.—152.294, marca mexicana, de fecha 11 de enero de 1969.
- 7.—

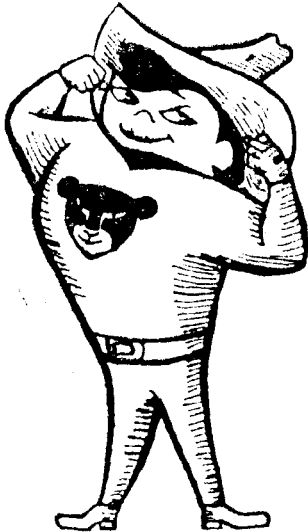

- 8.—Productos de leche, cocoa y productos de chocolate y componentes para hacer bebidas con sabor a chocolate.
- 9.—Clase 34.
- 10.—Clase 29.
- 11.—Dr. Amaury Noris Rodríguez.

- 1.—
- 2.—
- 3.—210.983.
- 4.—16 abril de 1970.
- 5.—RICHARDSON-MERRELL S.A. (México).
- 6.—Marca mexicana No. 152.122 de fecha 11 de enero de 1969.
- 7.—

IGUAL AL R.G. 210,981

- 8.—Gaseosas, bebidas refrescantes y aguas carbonatadas.
- 9.—Clase 33.
- 10.—Clase 32.
- 11.—Dr. Amaury Noris Rodríguez.

- 1.—
- 2.—
- 3.—210.989.
- 4.—17 abril de 1970.
- 5.—DEHYDAG DEUTSCHE HYDRIERWERKE GMBH (Rep. Federal de Alemania).
- 6.—Basada en la marca alemana No. 676.088, 17 de mayo de 1964.
- 7.—

M Y R I T O L

- 8.—Productos químicos para fines industriales, especialmente para uso en la industria de cosméticos.
- 9.—Clase 1.
- 10.—Clase 1.
- 11.—José J. A. Ameller Escobar.

- 1.—
- 2.—
- 3.—210.994.
- 4.—23 abril de 1970.
- 5.—FARBWERKE HOECHST AKTIENGESELLSCHAFT vormals Meister Lucius & Brüning. (Rep. Federal de Alemania).
- 6.—Basada en la marca alemana No. 42.129, a partir de 19 de octubre de 1969.
- 7.—

DORMIOL

- 8.—Medicamentos para usos humano y de veterinaria.
- 9.—Clase 6.
- 10.—Clase 5.
- 11.—Dr. Amaury Noris Rodríguez.

- 1.—
- 2.—
- 3.—210.995.
- 4.—23 abril de 1970.
- 5.—FARBWERKE HOECHST AKTIENGESELLSCHAFT vormals Meister Lucius & Brüning. (Rep. Federal de Alemania).
- 6.—Basada en la marca alemana No. 605.858, a partir de 1º de octubre de 1968.
- 7.—

Novodolan

- 8.—Medicamentos para usos humano y de veterinaria.
- 9.—Clase 6.
- 10.—Clase 5.
- 11.—Dr. Amaury Noris Rodríguez.

- 1.—
- 2.—
- 3.—210.996.
- 4.—23 abril de 1970.
- 5.—FARBWERKE HOECHST AKTIENGESELLSCHAFT vormals Meister Lucius & Brüning. (Rep. Federal de Alemania).
- 6.—Basada en la marca alemana No. 647.179, a partir de 15 de enero de 1963.
- 7.—

Dormigrin

- 8.—Medicamentos para usos humano y de veterinaria.
- 9.—Clase 6.
- 10.—Clase 5.
- 11.—Dr. Amaury Noris Rodríguez.

- 1.—
- 2.—
- 3.—210.997.
- 4.—23 abril de 1970.
- 5.—FARBWERKE HOECHST AKTIENGESELLSCHAFT vormals Meister Lucius & Brüning. (Rep. Federal de Alemania).
- 6.—Basada en la marca alemana No. 666.070, a partir de 25 de febrero de 1964.
- 7.—

Cyclosteron

- 8.—Medicamentos para usos humano y de veterinaria.
- 9.—Clase 6.
- 10.—Clase 5.
- 11.—Dr. Amaury Noris Rodríguez.

- 1.—
- 2.—
- 3.—210.998.
- 4.—23 abril de 1970.
- 5.—FARBWERKE HOECHST AKTIENGESELLSCHAFT vormals Meister Lucius & Brüning. (Rep. Federal de Alemania).
- 6.—Basada en la marca alemana No. 769.498 de 6 de febrero de 1962.
- 7.—

Dolnovon

- 8.—Medicamentos, productos para fines de curación y el cuidado de la salud, drogas farmacéuticas para usos humano y de veterinaria.
- 9.—Clase 6.
- 10.—Clase 5.
- 11.—Dr. Amaury Noris Rodríguez.

- 1.—
- 2.—
- 3.—210.999.
- 4.—23 abril de 1970.
- 5.—FARBWERKE HOECHST AKTIENGESELLSCHAFT vormals Meister Lucius & Brüning. (Rep. Federal de Alemania).
- 6.—Marca alemana 769.499, 23 de junio de 1961.
- 7.—

Munobal

- 8.—Medicamentos para usos humano y de veterinaria.
- 9.—Clase 6.
- 10.—Clase 5.
- 11.—Dr. Amaury Noris Rodríguez.

- 1.—
- 2.—
- 3.—211.000.
- 4.—23 abril de 1970.
- 5.—MARBERT-KOSMETIK Ingrid Sendler. (Rep. Federal de Alemania).
- 6.—Basada en la marca alemana No. 839.000 de 29 de junio de 1966.
- 7.—

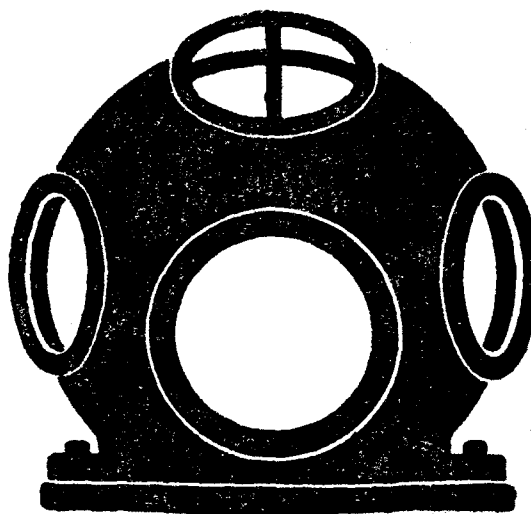

Consistente en un dibujo de una escafandra.

- 8.—Productos y artículos para el aseo corporal externo y de belleza incluyendo los que se destinan a la higiene íntima, perfumes, aceites esenciales, jabones perfumados, champús, pastas dentífricas.
- 9.—Clase 7.
- 10.—Clase 3.
- 11.—Ing. Mario E. Roche Ruiz. Continuada la tramitación por el agente oficial Dr. Amaury Noris Rodríguez.

- 1.—
- 2.—
- 3.—211.003.
- 4.—28 abril de 1970.
- 5.—HOFFMANN-LA ROCHE PRODUCTS LIMITED (Bermuda).
- 6.—Basada en la marca bermuda No. 5,845 de fecha 13 de noviembre de 1967.
- 7.—

MENRIUM

- 8.—Sustancias químicas preparadas para uso en medicina y farmacia.
- 9.—Clase 6.
- 10.—Clase 5.
- 11.—Dr. José A. Lanza Pujadas.

- 1.—
- 2.—
- 3.—211.007.
- 4.—30 abril de 1970.
- 5.—SAVIN, S.A. (España).
- 6.—Basada en la marca española No. 555.550, a partir de febrero 12 de 1970.
- 7.—

"BODEGAS CAMPO VIEJO"

- 8.—Vinos y licores.
- 9.—Clase 36.
- 10.—Clase 33.
- 11.—José J. A. Ameller Escobar.

- 1.—
- 2.—
- 3.—211.008.
- 4.—30 abril de 1970.
- 5.—SAVIN, S.A. (España).
- 6.—Basada en la marca española No. 573.330 de 26 de enero de 1970.
- 7.—

"VIÑACRUZ"

- 8.—Vinos espirituosos y licores.
- 9.—Clase 36.
- 10.—Clase 33.
- 11.—José J. A. Ameller Escobar.

- 1.—
- 2.—
- 3.—211.009.
- 4.—30 abril de 1970.
- 5.—SAVIN, S.A. (España).
- 6.—Basada en la marca española No. 585.609 de 26 de enero de 1970.
- 7.—

"CASTILLO DE CORDOVIN"

- 8.—Vinos espirituosos y licores.
- 9.—Clase 36.
- 10.—Clase 33.
- 11.—José J. A. Ameller Escobar.

- 1.—
- 2.—
- 3.—211.081.
- 4.—13 mayo de 1970.
- 5.—BLUE BELL, INC. (Estados Unidos de Norteamérica).
- 6.—Basada en la Declaración Jurada No. 1.248 de 25 de mayo de 1970.
- 7.—

HONDO

- 8.—Ropa, confecciones y accesorios en general para la misma.
- 9.—Clase 29.
- 10.—Clase 25.
- 11.—Adolfo González Rodríguez.

- 1.—
- 2.—
- 3.—211.082.
- 4.—13 mayo de 1970.
- 5.—BLUE BELL INC. (Estados Unidos de Norteamérica).
- 6.—Basada en la Declaración Jurada No. 1.248 de 25 de mayo de 1970.
- 7.—

IGUAL AL ANTERIOR

- 8.—Calzado en general y sus accesorios.
- 9.—Clase 30.
- 10.—Clase 25.
- 11.—Adolfo González Rodríguez.

- 1.—
- 2.—
- 3.—211.088.
- 4.—25 mayo de 1970.
- 5.—AGA AKTIEBOLAG (Suecia).
- 6.—Basada en la marca sueca No. 108.246, a partir de diciembre 20 de diciembre de 1963.
- 7.—

AGA

- 8.—Gases industriales y médicos, sustancias para templar, unir y soldar y preparaciones galvánicas.
- 9.—Clase 1.
- 10.—Clase 1.
- 11.—Adolfo González Rodríguez.

- 1.—
- 2.—
- 3.—211.096.
- 4.—23 mayo de 1970.
- 5.—HOFFMANN-LA ROCHE PRODUCTS LIMITED (Bermuda).
- 6.—Basada en la marca de Bermuda No. 6.297 de 30 junio de 1969.
- 7.—



- 8.—Sustancias químicas preparadas para uso en medicina y farmacia.
- 9.—Clase 6.
- 10.—Clase 5.
- 11.—Dr. José A. Lanza Pujadas.

- 1.—
- 2.—
- 3.—211.100.
- 4.—28 mayo de 1970.
- 5.—VOLKSWAGENWERK AKTIENGESELLSCHAFT (Rep. Federal de Alemania).
- 6.—Basada en la marca alemana No. 682.214 de 7 de octubre de 1962.
- 7.—

VW

- 8.—Vehículos terrestres y partes de los mismos.
- 9.—Clase 16.
- 10.—Clase 12.
- 11.—Dr. Amaury Noris Rodriguez.

- 1.—
- 2.—
- 3.—211.114.
- 4.—30 junio de 1970.
- 5.—DEUTSCHE MILCHWERKE DR. A. SAUER (Rep. Federal de Alemania).
- 6.—Basada en la marca alemana No. 348.604 de 10 de noviembre de 1965.
- 7.—

FISSAN

- 8.—Medicamentos, productos químicos para uso curativo, drogas y preparaciones farmacéuticas y preparaciones dietéticas.
- 9.—Clase 6.
- 10.—Clase 5.
- 11.—José J. A. Ameller Escobar.

- 1.—
- 2.—
- 3.—211.128.
- 4.—23 junio de 1970.
- 5.—KURASHIKI RAYON CO., Ltd. (Japón).
- 6.—Basada en la marca japonesa No. 528.572 a partir de 16 de octubre de 1958.
- 7.—



Con reivindicación de los colores blanco, negro y rojo, en la forma y disposición que aparecen en el diseño.

- 8.—Cuerdas o cordeles, hechos de fibra de polivinil, alcohol y otras cuerdas o cordeles.
- 9.—Clase 8.
- 10.—Clase 22.
- 11.—Dr. José A. Lanza Pujadas.

- 1.—
- 2.—
- 3.—211.134.
- 4.—29 junio de 1970.
- 5.—DOORNKAAT AKTIENGESELLSCHAFT (Rep. Federal de Alemania).
- 6.—Basada en la marca alemana No. 300.947 de 28 de noviembre de 1962.
- 7.—

Doornkaat

- 8.—Vinos y licores alcohólicos.
- 9.—Clase 36.
- 10.—Clase 33.
- 11.—José J. A. Ameller Escobar.

- 1.—
- 2.—
- 3.—211.147.
- 4.—30 junio de 1970.
- 5.—FIRMENICH & CIE. (Suiza).
- 6.—Basada en la marca suiza No. 231.274 de 14 de marzo de 1968.
- 7.—

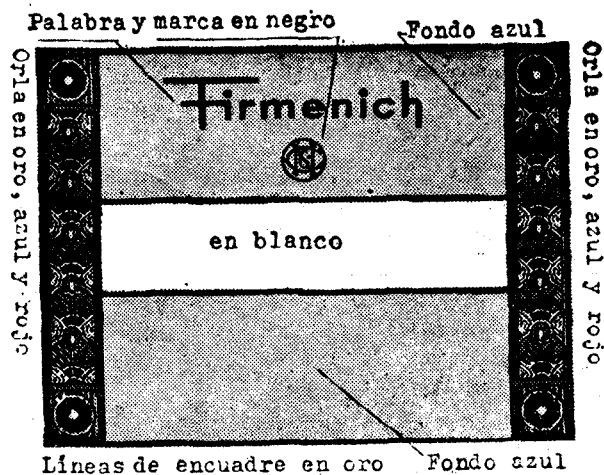

(MONOGRAMA EN NEGRO)

Se reivindican los colores oro, rojo, amarillo, blanco, azul y negro.

- 8.—Productos químicos para la preparación de perfumes y otros productos odorantes; perfumes naturales y artificiales; cosméticos, jabones perfumados; aceites esenciales, aromas artificiales y naturales.
- 9.—Clase 7.
- 10.—Clase 3.
- 11.—Ing. Mario E. Roche Ruiz. Continuada la tramitación por el agente oficial Dr. Amaury Noris Rodriguez.

- 1.—
- 2.—
- 3.—211.148.
- 4.—30 junio de 1970.
- 5.—FIRMENICH & CIE. (Suiza).
- 6.—Basada en la marca suiza No. 231.274 de 14 de marzo de 1968.
- 7.—

IGUAL AL ANTERIOR MONOGRAMA EN ROJO

Se reivindican los colores oro, rojo, amarillo, blanco y azul.

- 8.—Productos químicos para la preparación de perfumes y otros productos odorantes; perfumes naturales y artificiales; cosméticos, jabones perfumados; aceites esenciales, aromas artificiales y naturales.
- 9.—Clase 7.
- 10.—Clase 3.
- 11.—Ing. Mario E. Roche Ruiz. Continuada la tramitación por el agente oficial Dr. Amaury Noris Rodríguez.

- 1.—
- 2.—
- 3.—211.149.
- 4.—19 julio de 1970.
- 5.—EMPRESA CUBANA DEL TABACO oficialmente identificada como CUBATABACO (Rep. de Cuba).
- 6.—Cuba.
- 7.—

ISLAND COLOURS

- 8.—Tabaco bruto, tabaco elaborado para fumar, mascar y estornudar y cigarrillos.
- 9.—Clase 14.
- 10.—Clase 34.
- 11.—Ing. Mario E. Roche Ruiz. Continuada la tramitación por el agente oficial Dr. Amaury Noris Rodríguez.

- 1.—
- 2.—
- 3.—211.150.
- 4.—2 julio de 1970.
- 5.—SUMITOMO CHEMICAL CO., LTD. (Japón).
- 6.—Basada en la marca japonesa No. 722.076, a partir de 4 de octubre de 1966.
- 7.—

SUMILIZER

- 8.—Productos químicos para la preparación de medicinas y drogas, incluyendo un producto antioxidante de los alimentos, para el tratamiento de las afecciones humanas y de veterinaria.
- 9.—Clase 6.
- 10.—Clase 5.
- 11.—Ing. Mario E. Roche Ruiz. Continuada la tramitación por el agente oficial Dr. Amaury Noris Rodríguez.

- 1.—
- 2.—
- 3.—211.157.
- 4.—10 julio de 1970.
- 5.—WM. WRIGLEY JR. COMPANY (Estados Unidos de Norteamérica).
- 6.—Basada en la marca estadounidense No. 667.175 de 16 de septiembre de 1958.
- 7.—

ARROWMINT

- 8.—Goma de mascar.
- 9.—Clase 34.
- 10.—Clase 30.
- 11.—Dr. José A. Lanza Pujadas.

- 1.—
- 2.—
- 3.—211.161.
- 4.—15 julio de 1970.
- 5.—ADAM OPEL AKTIENGESELLSCHAFT (República Federal de Alemania).
- 6.—Basada en la marca alemana No. 867.695 de 9 de enero de 1970.
- 7.—

M a n t a

- 8.—Vehículos para pasajeros sin incluir vagones de estación y ómnibus, impulsados por medio de motores de combustión con encendido de chispa.
- 9.—Clase 16.
- 10.—Clase 12.
- 11.—Adolfo González Rodríguez.

- 1.—
- 2.—
- 3.—211.169.
- 4.—17 julio de 1970.
- 5.—JAMES NEILL & COMPANY (SHEFFIELD) LIMITED (Inglaterra).
- 6.—Basada en la marca británica No. 309.953/45528 a partir de 28 de enero de 1965.
- 7.—

ECLIPSE

- 8.—Cuchillería y herramientas de filo, limas y sierras.
- 9.—Clase 19.
- 10.—Clase 8.
- 11.—Dr. Amaury Noris Rodríguez.

- 1.—
- 2.—
- 3.—211.170.
- 4.—17 julio de 1970.
- 5.—JAMES NEILL & COMPANY (SHEFFIELD) LIMITED (Inglaterra).
- 6.—Basada en la marca británica No. 647.160/7737S, a partir de 18 de abril de 1967.
- 7.—

IGUAL AL R.G. 211,169

- 8.—Manómetros de metal, micrómetros, instrumentos para medir total o parcialmente de metal y compases magnéticos y sus partes y accesorios.
- 9.—Clase 20.
- 10.—Clase 9.
- 11.—Dr. Amaury Noris Rodríguez.

- 1.—
- 2.—
- 3.— 211.171.
- 4.—17 julio de 1970.
- 5.—JAMES NEILL & COMPANY (MAGNETTS STEEL) LIMITED (Inglaterra).
- 6.—Basada en la marca británica No. 557.379/7229S, a partir de 18 de abril de 1967.
- 7.—

IGUAL AL R.G. 211,169

- 8.—Magnetos.
- 9.—Clase 17.
- 10.—Clase 9.
- 11.—Dr. Amaury Noris Rodríguez.

- 1.—
- 2.—
- 3.—211.172.
- 4.—17 julio de 1970.
- 5.—JAMES NEILL & COMPANY (SHEFFIELD) LIMITED (Inglaterra).
- 6.—Basada en la marca británica No. 557.379/29S, a partir de 23 de enero de 1963.
- 7.—

IGUAL AL R.G. 211,169

- 8.—Máquinas herramientas y sus partes.
- 9.—Clase 12.
- 10.—Clase 7.
- 11.—Dr. Amaury Noris Rodríguez.

- 1.—
- 2.—
- 3.—211.174.
- 4.—23 julio de 1970.
- 5.—HOFFMANN-LA ROCHE PRODUCTS LIMITED (Bermuda).
- 6.—Basada en la marca de Bermuda No. 6.383 de noviembre 6 de 1969.
- 7.—

"EPISTERON"

- 8.—Sustancias químicas preparadas para uso en medicina y farmacia.
- 9.—Clase 6.
- 10.—Clase 5.
- 11.—Dr. José A. Lanza Pujadas.

- 1.—
- 2.—
- 3.—211.175.
- 4.—23 julio de 1970.
- 5.—HOFFMANN-LA ROCHE PRODUCTS LIMITED (Bermuda).
- 6.—Basada en la marca de Bermuda No. 6.384 a partir de 6 de noviembre de 1969.
- 7.—

"TEL-E-DOSE"

- 8.—Sustancias químicas preparadas para uso en medicina y farmacia.
- 9.—Clase 6.
- 10.—Clase 5.
- 11.—Dr. José A. Lanza Pujadas.

- 1.—
- 2.—
- 3.—211.176.
- 4.—23 julio de 1970.
- 5.—HOFFMANN-LA ROCHE PRODUCTS LIMITED (Bermuda).
- 6.—Basada en la marca de Bermuda No. 6.390 de 14 de noviembre de 1969.
- 7.—

"LARODOPA"

- 3.—Sustancias químicas preparadas para uso en medicina y farmacia.
- 9.—Clase 6.
- 10.—Clase 5.
- 11.—Dr. José A. Lanza Pujadas.

- 1.—
- 2.—
- 3.—211.188.
- 4.—29 julio de 1970.
- 5.—N. V. ORGANON (Holanda).
- 6.—Basada en la marca holandesa No. 82.258 de 20 de abril de 1965.
- 7.—

MENFORMON

- 8.—Una preparación medicinal que contiene sustancia estrogénica y hormona folicular regulada fisiológicamente, indicada para uso en el tratamiento de las deficiencias de los ovarios, infantilismo, impotencia, esterilidad, amenorrea, hipomenorrea, dismenorrea, post-parto, trastornos durante o después del período climaterio o debido a menopausia provocada, náuseas y vómitos del embarazo, vómitos incoercibles del embarazo, lactancia persistente y excesiva, post-nacimiento prematuro, abortos o destete, pérdida de peso en las criaturas prematuras y vulvovaginitis gonococcica, mastopatía, jaqueca, retinitis pigmentosa y enfermedad de la periferia vascular y desórdenes asociados.
- 9.—Clase 6.
- 10.—Clase 5.
- 11.—Alberto Carmona Caraballo.

- 1.—
- 2.—
- 3.—211.189.
- 4.—29 julio de 1970.
- 5.—N. V. ORGANON (Holanda).
- 6.—Basada en la marca holandesa No. 64.687 de 4 de marzo de 1953.
- 7.—

AMBINON

- 8.—Una preparación medicinal contenedora de extractos pituitario del lóbulo anterior, indicada para el uso en el tratamiento de las deficiencias de la pituitaria para equilibrar las hormonas y para desórdenes.
- 9.—Clase 6.
- 10.—Clase 5.
- 11.—Alberto Carmona Caraballo.

- 1.—
- 2.—
- 3.—211.191.
- 4.—31 julio de 1970.
- 5.—AGA AKTIEBOLAG (Suecia).
- 6.—Basada en la marca sueca No. 108.246 de 20 de diciembre de 1963.
- 7.—

AGA

- 8.—Recipientes y envases de todas clases.
- 9.—Clase 2.
- 10.—Clase 21.
- 11.—Adolfo González Rodríguez.

- 1.—
- 2.—
- 3.—211.193.
- 4.—31 julio de 1970.
- 5.—AGA AKTIEBOLAG (Suecia).
- 6.—Basada en la marca sueca No. 108.246 de 20 de diciembre de 1963.
- 7.—

IGUAL AL R.G. 211,191

- 8.—Ferretería, herramientas, accesorios para plomeros, cerrajería y cajas de seguridad, correas, manijas, material para sellar, empaquetar y aislar.
- 9.—Clase 12.
- 10.—Clase 7.
- 11.—Adolfo González Rodríguez.

- 1.—
- 2.—
- 3.—211.194.
- 4.—31 julio de 1970.
- 5.—AGA AKTIEBOLAG (Suecia).
- 6.—Basada en la marca sueca No. 108.246 de 20 de diciembre de 1963.
- 7.—

IGUAL AL R.G. 211,191

- 8.—Aparatos y máquinas eléctricas electrónicas y sus partes; no incluyendo fuentes de luz eléctrica de ninguna clase o bombillos eléctricos.
- 9.—Clase 17.
- 10.—Clase 9.
- 11.—Adolfo González Rodríguez.

- 1.—
- 2.—
- 3.—211.195.
- 4.—31 julio de 1970.
- 5.—AGA AKTIEBOLAG (Suecia).
- 6.—Basada en la marca No. 108.246 de 20 de diciembre de 1963.
- 7.—

IGUAL AL R.G. 211,191

- 8.—Cuchillería, máquinas, incluyendo máquinas para soldar y unir, y sus partes y accesorios, metales, piezas de material fundido y forjado.
- 9.—Clase 19.
- 10.—Clase 8.
- 11.—Adolfo González Rodríguez.

- 1.—
- 2.—
- 3.—211.196.
- 4.—31 julio de 1970.
- 5.—AGA AKTIEBOLAG (Suecia).
- 6.—Basada en la marca sueca No. 108.246 de 20 de diciembre de 1963.
- 7.—

IGUAL AL R.G. 211,191

- 8.—Equipos para medir y pesar, instrumentos científicos.
- 9.—Clase 20.
- 10.—Clase 9.
- 11.—Adolfo González Rodríguez.

- 1.—
- 2.—
- 3.—211.197.
- 4.—31 julio de 1970.
- 5.—AGA AKTIEBOLAG (Suecia).
- 6.—Basada en la marca sueca No. 108.246 de 20 de diciembre de 1963.
- 7.—

IGUAL AL R.G. 211,191

- 8.—Aparatos de calefacción, alumbrado y ventilación, excluyendo dispositivos eléctricos.
- 9.—Clase 26.
- 10.—Clase 11.
- 11.—Adolfo González Rodríguez.

- 1.—
- 2.—
- 3.—211.198.
- 4.—31 julio de 1970.
- 5.—AGA AKTIEBOLAG (Suecia).
- 6.—Basada en la marca sueca No. 108.246 de 20 de diciembre de 1963.
- 7.—

IGUAL AL R.G. 211,191

- 8.—Utensilios dentales, utensilios médicos, quirúrgicos y veterinarios.
- 9.—Clase 32.
- 10.—Clase 10.
- 11.—Adolfo González Rodríguez.

- 1.—
- 2.—
- 3.—211.207.
- 4.—3 agosto de 1970.
- 5.—THE FIRESTONE TIRE & RUBBER COMPANY (Estados Unidos de Norteamérica).
- 6.—Basada en la marca norteamericana No. 201,751 de fecha 4 de agosto de 1965.
- 7.—

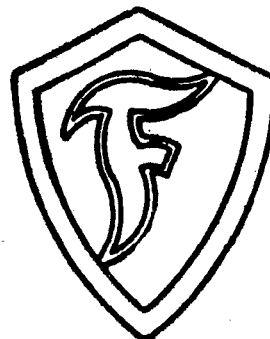

- 8.—Llantas neumáticas de goma, cámaras, telas impregnadas de caucho para fabricar y reparar llan-

tas; accesorios para llantas, principalmente sacos de aire para reparar llantas, parches de tela y caucho para reparaciones, parches para cámaras en forma de planchas y parches, y materiales de goma para reparar llantas en forma de planchas; principalmente gomas para holladuras, gomas para cojines, gomas para cámaras, gomas de holladuras para tiras de recauchar y gomas combinadas.

9.—Clase 16.

10.—Clase 12.

11.—Dr. Amaury Noris Rodriguez.

1.—

2.—

3.—211.214.

4.—11 agosto de 1970.

5.—INTER-AMERICAN ORANGE-CRUSH COMPANY (Estados Unidos de Norteamérica).

6.—Declaración Jurada No. 2.238 de 15 de septiembre de 1970.

7.—

OLD COLONY

8.—Bebidas no-alcohólicas y concentrados y siropes para la preparación de las mismas.

9.—Clase 33.

10.—Clase 32.

11.—Adolfo González Rodriguez.

1.—

2.—

3.—211.236.

4.—29 agosto de 1970.

5.—REEMTSMA CIGARETTENFABRIKEN G.m.b.H. (Rep. Federal de Alemania).

6.—Basada en la marca alemana No. 861.421 de 20 de mayo de 1969.

Green Valley

8.—Tabacos, cigarros, cigarrillos y rapé.

9.—Clase 14.

10.—Clase 34.

11.—José J. A. Ameller Escobar.

1.—

2.—

3.—211.237.

4.—28 agosto de 1970.

5.—REEMTSMA CIGARETTENFABRIKEN G.m.b.H. (Rep. Federal de Alemania).

6.—Basada en la marca alemana No. 863.871 de 20 de mayo de 1969.

7.—

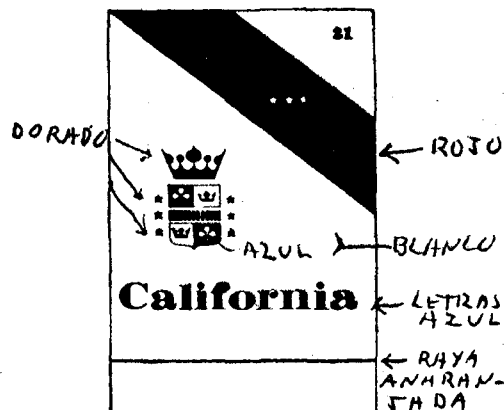

Reivindicándose los colores blanco, rojo, azul, dorado y anaranjado.

8.—Tabacos, cigarros, cigarrillos y rapé.

9.—Clase 14.

10.—Clase 34.

11.—José J. A. Ameller Escobar.

1.—

2.—

3.—211.238.

4.—29 agosto de 1970.

5.—REEMTSMA CIGARETTENFABRIKEN G.m.b.H. (Rep. Federal de Alemania).

6.—Basada en la marca alemana No. 861.477 de 20 de mayo de 1969.

7.—

Shelton

8.—Tabacos, cigarros, cigarrillos y rapé.

9.—Clase 14.

10.—Clase 34.

11.—José J. A. Ameller Escobar.

1.—

2.—

3.—211.239.

4.—28 agosto de 1970.

5.—REEMTSMA CIGARETTENFABRIKEN G.m.b.H. (Rep. Federal de Alemania).

6.—Basada en la marca alemana No. 860.667 de 20 de mayo de 1969.

7.—

Miramar

8.—Tabacos, cigarros, cigarrillos y rapé.

9.—Clase 14.

10.—Clase 34.

11.—José J. A. Ameller Escobar.

- 1.—
- 2.—
- 3.—211.240.
- 4.—28 agosto de 1970.
- 5.—REEMTSMA CIGARETTENFABRIKEN G.m.b.H. (Rep. Federal de Alemania).
- 6.—Basada en la marca alemana No. 660.666 de 20 de mayo de 1969.
- 7.—

Lemans

- 8.—Tabacos, cigarros, cigarrillos y rapé.
- 9.—Clase 14.
- 10.—Clase 34.
- 11.—José J. A. Ameller Escobar.

- 1.—
- 2.—
- 3.—211.242.
- 4.—28 agosto de 1970.
- 5.—REEMTSMA CIGARETTENFABRIKEN G.m.b.H. (Rep. Federal de Alemania).
- 6.—Basada en la marca alemana No. 860.375 de 20 de mayo de 1969.
- 7.—

Top-ago

- 8.—Tabacos, cigarros, cigarrillos y rapé.
- 9.—Clase 14.
- 10.—Clase 34.
- 11.—José J. A. Ameller Escobar.

- 1.—
- 2.—
- 3.—211.248.
- 4.—31 agosto de 1970.
- 5.—TIMEX CORPORATION (Estados Unidos de Norteamérica).
- 6.—Basada en la marca norteamericana No. 591.128 de fecha junio 15 de 1954.
- 7.—

V-CONIC

- 8.—Relojes y mecanismos para reloj.
- 9.—Clase 21.
- 10.—Clase 14.
- 11.—Ing. Mario Roche continuada la tramitación por el Dr. Amaury Noris Rodríguez, agente oficial.

- 1.—
- 2.—
- 3.—211.251.
- 4.—4 septiembre de 1970.
- 5.—GLANZSTOFF AKTIENGESELLSCHAFT (República Federal de Alemania).
- 6.—Basada en la marca alemana No. 666.763 de fecha 20 de enero de 1964.
- 7.—

D I O L E N

- 8.—Artículos generales de vestir, tales como abrigos, jacketts, pantalones, camisas, ropa interior, pija-

mas, camisas de dormir, medias, corbatas, corsets y brasieres.

- 9.—Clase 29.
- 10.—Clase 25.
- 11.—José J. A. Ameller Escobar.

- 1.—
- 2.—
- 3.—211.254.
- 4.—Septiembre 4 de 1970.
- 5.—Empresa Cubana Exportadora de Alimentos y Productos Varios, comerciando como CUBAEXPORT (Cuba).
- 6.—Cuba.
- 7.—

BOCOY

- 8.—Ron.
- 9.—Clase 36.
- 10.—Clase 33.
- 11.—Ing. Mario E. Ruiz, continuada la tramitación por el agente oficial. Dr. Amaury Noris Rodríguez.

- 1.—
- 2.—
- 3.—211.258.
- 4.—7 septiembre de 1970.
- 5.—FUJI PHOTO FILM CO. LTD. (Japón).
- 6.—Basada en la marca japonesa No. 699.888 de febrero 21 de 1966.
- 7.—

FUJIBROMIDE

- 8.—Papeles para impresiones fotográficas.
- 9.—Clase 20.
- 10.—Clase 9.
- 11.—Adolfo González Rodríguez.

- 1.—
- 2.—
- 3.—211.259.
- 4.—7 septiembre de 1970.
- 5.—FUJI PHOTO FILM CO., LTD. (Japón).
- 6.—Basada en la marca japonesa No. 437.724 de 13 de enero de 1954.
- 7.—

FUJILITH

- 8.—Materiales fotográficos sensibilizados, especialmente "Litho-films".
- 9.—Clase 20.
- 10.—Clase 9.
- 11.—Adolfo González Rodríguez.

- 1.—
- 2.—
- 3.—211.281.
- 4.—5 octubre de 1970.
- 5.—BEECHAM GROUP LIMITED, comerciando también como BEECHAM RESEARCH LABORATORIES y como BENCARD (Inglaterra).
- 6.—Basada en la marca inglesa No. 721.673 de fecha 10 de septiembre de 1960.
- 7.—

N A C T O N

- 8.—Sustancias farmacéuticas, veterinarias y sanitarias; alimentos para niños e inválidos.
- 9.—Clase 6.
- 10.—Clase 5.
- 11.—José J. A. Ameller Escobar.

- 1.—
- 2.—
- 3.—211.293.
- 4.—19 octubre de 1970.
- 5.—FARBWERKE HOECHST AKTIENGESELLSCHAFT, vormals Meister Lucius & Brüning (República Federal de Alemania).
- 6.—Basada en la marca alemana No. 825.436 de 12 de octubre de 1965.
- 7.—

Remacryl

- 8.—Materias colorantes para materiales textiles.
- 9.—Clase 13.
- 10.—Clase 2.
- 11.—Dr. Amaury Noris Rodriguez.

- 1.—
- 2.—
- 3.—211.294.
- 4.—19 octubre de 1970.
- 5.—MITSUBISHI RAYON CO. LTD (Japón).
- 6.—Basada en la marca japonesa No. 540.159 de 5 de agosto de 1959.
- 7.—

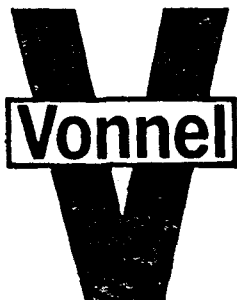

- 8.—Ropas y sus accesorios, medias, guantes y toda clase de artículos de vestir, botones.
- 9.—Clase 29.
- 10.—Clase 25.
- 11.—Dr. Amaury Noris Rodriguez.

- 1.—
- 2.—
- 3.—211.296.
- 4.—19 octubre de 1970.
- 5.—GAF CORPORATION (Estados Unidos de Norteamérica).
- 6.—Basada en la marca estadounidense No. 837.005, de fecha 17 de octubre de 1967.
- 7.—



- 8.—Compuestos, composiciones y preparaciones químicas, especialmente para usarlos como sustitutos del plasma sanguíneo o pigmentos extensibles, y para usarlos como pigmentos extensibles, diluentes, auxiliares, coloides protectores, desintoxicantes, formadores de membranas o medios de suspensión acuosa en agentes y composiciones terapéuticas en forma de soluciones, polvos, tabletas, cápsulas y similares para usos tópicos, oral, parenteral o de otros usos internos.
- 9.—Clase 6.
- 10.—Clase 5.
- 11.—Dra. María A. Carrillo de Albornoz.

- 1.—
- 2.—
- 3.—211.297.
- 4.—19 octubre de 1970.
- 5.—EMPRESA CUBANA DEL TABACO, identificada oficialmente como CUBATABACO (Cuba).
- 6.—Cuba.
- 7.—

QUINTERO

- 8.—Tabaco bruto, tabaco elaborado para fumar, mascar o estornudar y cigarrillos.
- 9.—Clase 14.
- 10.—Clase 34.
- 11.—Dr. Amaury Noris Rodriguez.

- 1.—
- 2.—
- 3.—211.298.
- 4.—19 octubre de 1970.
- 5.—EMPRESA CUBANA DEL TABACO, identificada oficialmente como CUBATABACO (Cuba).
- 6.—Cuba.
- 7.—

LORD LONSDALE

- 8.—Tabaco bruto, tabaco elaborado para fumar, mascar o estornudar y cigarrillos.
- 9.—Clase 14.
- 10.—Clase 34.
- 11.—Dr. Amaury Noris Rodriguez.

- 1.—
- 2.—
- 3.—211.299.
- 4.—19 octubre de 1970.
- 5.—EMPRESA CUBANA DEL TABACO, identificada oficialmente como CUBATABACO (Cuba).
- 6.—Cuba.
- 7.—

SANTA CUBANA

- 8.—Tabaco bruto, tabaco elaborado para fumar, mascar o estornudar y cigarrillos.
- 9.—Clase 14.
- 10.—Clase 34.
- 11.—Dr. Amaury Noris Rodríguez.

- 1.—
- 2.—
- 3.—211.300.
- 4.—19 octubre de 1970.
- 5.—EMPRESA CUBANA DEL TABACO, identificada oficialmente como CUBATABACO (Cuba).
- 6.—Cuba.
- 7.—

TOSTADO EDEN

- 8.—Tabaco bruto, tabaco elaborado para fumar, mascar o estornudar y cigarrillos.
- 9.—Clase 14.
- 10.—Clase 34.
- 11.—Dr. Amaury Noris Rodríguez.

- 1.—
- 2.—
- 3.—211.301.
- 4.—19 octubre de 1970.
- 5.—EMPRESA CUBANA DEL TABACO, identificada oficialmente como CUBATABACO (Cuba).
- 6.—Cuba.
- 7.—

TROYA

- 8.—Tabaco bruto, tabaco elaborado para fumar, mascar o estornudar y cigarrillos.
- 9.—Clase 14.
- 10.—Clase 34.
- 11.—Dr. Amaury Noris Rodríguez.

- 1.—
- 2.—
- 3.—211.302.
- 4.—19 octubre de 1970.
- 5.—EMPRESA CUBANA DEL TABACO, identificada oficialmente como CUBATABACO (Cuba).
- 6.—Cuba.
- 7.—

FLOR DE TABACÓS

DE

PARTAGAS

- 8.—Tabaco bruto, tabaco elaborado para fumar, mascar o estornudar y cigarrillos.
- 9.—Clase 14.
- 10.—Clase 34.
- 11.—Dr. Amaury Noris Rodríguez.

- 1.—
- 2.—
- 3.—211.303.
- 4.—19 octubre de 1970.
- 5.—EMPRESA CUBANA DEL TABACO, identificada oficialmente como CUBATABACO (Cuba).
- 6.—Cuba.
- 7.—

LA CORONACION

- 8.—Tabaco bruto, tabaco elaborado para fumar, mascar o estornudar y cigarrillos.
- 9.—Clase 14.
- 10.—Clase 34.
- 11.—Dr. Amaury Noris Rodríguez.

- 1.—
- 2.—
- 3.—211.304.
- 4.—19 octubre de 1970.
- 5.—EMPRESA CUBANA DEL TABACO, identificada oficialmente como CUBATABACO (Cuba).
- 6.—Cuba.
- 7.—

LA FLOR DE CUBA

- 8.—Tabaco bruto, tabaco elaborado para fumar, mascar o estornudar y cigarrillos.
- 9.—Clase 14.
- 10.—Clase 34.
- 11.—Dr. Amaury Noris Rodríguez.

- 1.—
- 2.—
- 3.—211.305.
- 4.—19 octubre de 1970.
- 5.—EMPRESA CUBANA DEL TABACO, identificada oficialmente como CUBATABACO (Cuba).
- 6.—Cuba.
- 7.—

LA HIDALGUA

- 8.—Tabaco bruto, tabaco elaborado para fumar, mascar o estornudar y cigarrillos.
- 9.—Clase 14.
- 10.—Clase 34.
- 11.—Dr. Amaury Noris Rodríguez.

- 1.—
- 2.—
- 3.—211.306.
- 4.—19 octubre de 1970.
- 5.—EMPRESA CUBANA DEL TABACO, identificada oficialmente como CUBATABACO (Cuba).
- 6.—Cuba.
- 7.—

LA MODA

- 8.—Tabaco bruto, tabaco elaborado para fumar, mascar o estornudar y cigarrillos.
- 9.—Clase 14.
- 10.—Clase 34.
- 11.—Dr. Amaury Noris Rodríguez.

- 1.—
- 2.—
- 3.—211.307.
- 4.—19 octubre de 1970.
- 5.—EMPRESA CUBANA DEL TABACO, identificada oficialmente como CUBATABACO (Cuba).
- 6.—Cuba.
- 7.—

LA LEGITIMIDAD

- 8.—Tabaco bruto, tabaco elaborado para fumar, mascar o estornudar y cigarrillos.
- 9.—Clase 14.
- 10.—Clase 34.
- 11.—Dr. Amaury Noris Rodríguez.

- 1.—
- 2.—
- 3.—211.308.
- 4.—19 octubre de 1970.
- 5.—EMPRESA CUBANA DEL TABACO, identificada oficialmente como CUBATABACO (Cuba).
- 6.—Cuba.
- 7.—

EL TAPADO

- 8.—Tabaco bruto, tabaco elaborado para fumar, mascar o estornudar y cigarrillos.
- 9.—Clase 14.
- 10.—Clase 34.
- 11.—Dr. Amaury Noris Rodríguez.

- 1.—
- 2.—
- 3.—211.310.
- 4.—19 octubre de 1970.
- 5.—EMPRESA CUBANA DEL TABACO, identificada oficialmente como CUBATABACO (Cuba).
- 6.—Cuba.
- 7.—

EL CUÑO

- 8.—Tabaco bruto, tabaco elaborado para fumar, mascar o estornudar y cigarrillos.
- 9.—Clase 14.
- 10.—Clase 34.
- 11.—Dr. Amaury Noris Rodríguez.

- 1.—
- 2.—
- 3.—211.311.
- 4.—22 octubre de 1970.
- 5.—EMPRESA CUBANA DEL TABACO, identificada oficialmente como CUBATABACO (Cuba).
- 6.—Cuba.
- 7.—

C. E. BECK

- 8.—Tabaco bruto, tabaco elaborado para fumar, mascar o estornudar y cigarrillos.
- 9.—Clase 14.
- 10.—Clase 34.
- 11.—Dr. Amaury Noris Rodríguez.

- 1.—
- 2.—
- 3.—211.313.
- 4.—22 octubre de 1970.
- 5.—EMPRESA CUBANA DEL TABACO, identificada oficialmente como CUBATABACO (Cuba).
- 6.—Cuba.
- 7.—

ROYAL

- 8.—Tabaco bruto, tabaco elaborado para fumar, mascar o estornudar y cigarrillos.
- 9.—Clase 14.
- 10.—Clase 34.
- 11.—Dr. Amaury Noris Rodríguez.

-
- 1.—
 - 2.—
 - 3.—211.314.
 - 4.—22 octubre de 1970.
 - 5.—EMPRESA CUBANA DEL TABACO, identificada oficialmente como CUBATABACO (Cuba).
 - 6.—Cuba.
 - 7.—

EL JEFE

- 8.—Tabaco bruto, tabaco elaborado para fumar, mascar o estornudar y cigarrillos.
- 9.—Clase 14.
- 10.—Clase 34.
- 11.—Dr. Amaury Noris Rodríguez.

-
- 1.—
 - 2.—
 - 3.—211.322.
 - 4.—22 octubre de 1970.
 - 5.—EMPRESA CUBANA DEL TABACO, identificada oficialmente como CUBATABACO (Cuba).
 - 6.—
 - 7.—

HAPPY HIT

- 8.—Tabaco bruto, tabaco elaborado para fumar, mascar o estornudar y cigarrillos.
- 9.—Clase 14.
- 10.—Clase 34.
- 11.—Dr. Amaury Noris Rodríguez.

- 1.—
- 2.—
- 3.—211.345.
- 4.—17 noviembre de 1970.
- 5.—LABORATOIRES OM, Société Anonyme (Suiza).
- 6.—Basada en la marca succeca No. 232.452 de 24 de junio de 1968.
- 7.—

DOXIUM

- 8.—Productos farmacéuticos y veterinarios, con exclusión de los neurovegetativos y sedativos.
- 9.—Clase 6.
- 10.—Clase 5.
- 11.—Dr. José A. Lanza Pujadas.

-
- 1.—
 - 2.—
 - 3.—211.353.
 - 4.—23 noviembre de 1970.
 - 5.—THE WELLCOME FOUNDATION LIMITED (Inglaterra).
 - 6.—Basada en la marca No. 816.777 de 9 de febrer de 1968.
 - 7.—

BENVENUTIN

- 8.—Sustancias farmacéuticas, veterinarias y sanitarias alimentos dietéticos para infantes e inválidos.
- 9.—Clase 6.
- 10.—Clase 5.
- 11.—Dra. Ma. Antonia Carrillo de Albornoz Martínez.

CERTIFICADOS DE REGISTRO DE MARCAS EXPEDIDOS

- 1.—109.726.
- 2.—28 agosto de 1970.
- 3.—209.391.
- 4.—25 octubre de 1967.
- 5.—KAMENOSUKE SAWADA (Japón).
- 6.—Basada en la marca japonesa No. 278.603 de 2 de junio de 1956.
- 7.—

キスミー
Kiss Me

- 8.—Perfumes y cosméticos.
- 9.—Clase 7.
- 10.—Clase 3.
- 11.—Alberto Carmona Caraballo.

- 1.—109.727.
- 2.—28 agosto de 1970.
- 3.—209.569.
- 4.—7 febrero de 1968.
- 5.—EMPRESA CUBANA EXPORTADORA DE ALIMENTOS Y PRODUCTOS VARIOS (CUBAEXPORT).
- 6.—
- 7.—

CESTA

- 8.—Jugos de frutas y de vegetales, frutas y vegetales en conserva, dulces de frutas y de vegetales, pastas de frutas, frutas y vegetales frescos, deshidratados, liofilizados y secos.
- 9.—Clase 34.
- 10.—Clase 29.
- 11.—Dr. Amaury Noris Rodriguez.

- 1.—109.728.
- 2.—28 agosto de 1970.
- 3.—209.691.
- 4.—29 marzo de 1968.
- 5.—AMERICAN EXPRESS COMPANY (Estados Unidos de Norteamérica).
- 6.—Basada en el Registro norteamericano No. 838.087 de 31 de octubre de 1967.
- 7.—

AMERICAN EXPRESS

- 8.—Servicios de mercados de exportación a saber, asesoramiento a presuntos exportadores y comerciantes extranjeros en cuanto a las posibilidades de mercados extranjeros, la selección de agentes extranjeros y distribuidores reputables, los métodos financieros de comercio exterior más ventajosos, la selección de agentes expedidores de fletes extranjeros y los métodos de mantener y proteger inventarios extranjeros; y servicios de corretaje de aduanas; servicios de cartas de crédito a saber, la extensión de crédito a solicitantes poseedores de cartas para la adquisición de productos y servicios

de establecimientos nacionales y foráneos que hayan accedido a reconocer las cartas de crédito de los solicitantes y arreglo del pago subsiguiente por los productos y servicios obtenidos; servicios bancarios internacionales; servicio de cheques de viajeros a saber, la expedición y rescate de cheques de viajeros; servicios de giros postales a saber, la expedición y rescate de giros postales; servicios de remesas a saber, el traspaso de fondos al extranjero por correo, telégrafo y cable; servicios de cambios monetarios a saber, la compra y venta de monedas nacionales y extranjeras; servicios de corretaje de seguros a saber, la venta y servicio de seguros de viajes (accidente y equipaje), y la venta de seguros contra accidentes y de salud y seguros de vida; servicios para el pago de cuentas a saber, proveer facilidades para el pago de cuentas de gas, electricidad, teléfono y agua; servicios de agencia de viajes; servicio de turismo a saber, concertar y dirigir viajes de turismo, proveer guías y otras asistencias a turistas; servicios de consolidación de cargas a saber, concertar la consolidación y remisión de cargas a saber, la consolidación y el transporte de cargas de aire, tierra y mar.

- 9.—Clase 37.
- 10.—Clase 35.
- 11.—Ing. Mario E. Roche Ruiz. Continuada la tramitación por el agente oficial Dr. Amaury Noris Rodriguez.

- 1.—109.729.
- 2.—28 agosto de 1970.
- 3.—209.715.
- 4.—4 abril de 1968.
- 5.—REMBRANDT TOBACCO CORPORATION (OVERSEAS) LIMITED (Suiza).
- 6.—Basada en la marca suiza No. 226.496 de fecha 22 de junio de 1967.
- 7.—



- 8.—Tabaco en rama y manufacturado.
- 9.—Clase 14.
- 10.—Clase 34.
- 11.—Adolfo González Rodriguez.

- 1.—109.730.
- 2.—28 agosto de 1970.
- 3.—209.793.
- 4.—7 mayo de 1968.
- 5.—THE CELOTEX CORPORATION (Estados Unidos de Norteamérica).
- 6.—Basada en el registro estadounidense No. 556.165 de 18 de marzo de 1952.
- 7.—

CELOTEX

- 8.—Composición de material de fibras prensadas en forma de tablas o planchas y usadas como revestimiento para casas, material para hacer cajas y madera aislante del calor; revestidora para techos a base de asfalto, cemento para solapar y cemento plástico; fibra vulcanizada propiamente saturada, revestida y/o procesada a saber, material para pisos, revestimiento, losa amortiguadora de ruidos, base de yeso, molduras, forros absorbentes en molde de concreto, revestimiento de ladrillos aislantes y tablas de revestimiento, tablas de fibra prensada, lana mineral, suelta, granulada y elaborada en bloques y almohadillas, grava de asfalto, revestimiento y techado prearmado; yeso de estucar, cartón tabla, cartón de yeso, y listones, planchas compuestas de asbesto y cemento y sistemas de montaje de baldosas a saber, bandas retenedoras de metal, lengüetas postizas, y vigas en miniatura para la erección de baldosas prefabricadas.
- 9.—Clase 11.
- 10.—Clase 19.
- 11.—Ing. Mario E. Roche Ruiz. Continuada la tramitación por el agente oficial Dr. Amaury Noris Rodríguez.

- 1.—109.731.
- 2.—28 agosto de 1970.
- 3.—209.803.
- 4.—15 mayo de 1968.
- 5.—BAYERISCHE AKTIEN-BIERBRAUEREI AS-CHAFFENBURG (Rep. Federal de Alemania).
- 6.—Basada en el registro alemán No. 820.482 de 4 de septiembre de 1965.
- 7.—

PRINZ BRÄU

- 8.—Cerveza.
- 9.—Clase 36.
- 10.—Clase 32.
- 11.—Ing. Mario E. Roche Ruiz. Continuada la tramitación por el agente oficial Dr. Amaury Noris Rodríguez.

- 1.—109.732.
- 2.—28 agosto de 1970.
- 3.—209.828.
- 4.—30 mayo de 1968.
- 5.—THE CHILLINGTON TOOL COMPANY LIMITED (Inglaterra).
- 6.—Basada en la marca inglesa No. 204.556 de 1ro. de mayo de 1967.
- 7.—

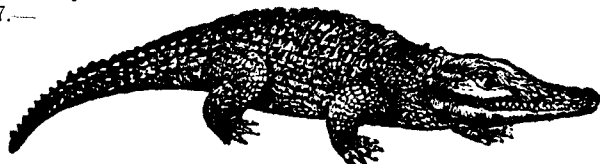

- 8.—Efectos de metal, con excepción de cordones de acero para transmisiones, cápsulas y agujas.
- 9.—Clase 19.
- 10.—Clase 6.
- 11.—Adolfo González Rodríguez.

- 1.—109.733.
- 2.—28 agosto de 1970.
- 3.—209.885.
- 4.—2 julio de 1968.
- 5.—AKTIEBOLAGET ASTRA (Suecia).
- 6.—Basada en el registro sueco No. 118.317 de 16 de diciembre de 1966.
- 7.—

BETALOC

- 8.—Agentes receptores-bloqueadores beta para el tratamiento de la angina de pecho y otras enfermedades cardiovasculares.
- 9.—Clase 6.
- 10.—Clase 5.
- 11.—Adolfo González Rodríguez.

- 1.—109.734.
- 2.—28 agosto de 1970.
- 3.—210.149.
- 4.—27 diciembre de 1968.
- 5.—THE UNITED STATES TIME CORPORATION (Estados Unidos de Norteamérica).
- 6.—Basada en el registro norteamericano No. 423.939 de 17 de septiembre de 1966.
- 7.—

SAGA

- 8.—Instrumentos horológicos y cronométricos, relojes de bolsillo y relojes de otras clases, en estuches y sin estuches, aparatos y máquinas para controlar y registrar el tiempo, regitradores de ciclos de tiempo y máquinas para anotar el tiempo, relojes de seren y detectores de tiempo, eléctricos y no-eléctricos y partes de los mismos.
- 9.—Clase 21.
- 10.—Clase 14.
- 11.—Dr. José A. Lanza Pujadas.

- 1.—109.735.
- 2.—28 agosto de 1970.
- 3.—210.079.
- 4.—28 noviembre de 1968.
- 5.—GÜNTHER WAGNER PELIKAN-WERKE (Rep. Federal de Alemania).
- 6.—Basada en el registro alemán No. 706.158 de 16 de mayo de 1967.
- 7.—



Pelikan

- 8.—Todos los artículos y utensilios para escribir, dibujar, pintar, para artistas, aficionados, oficinas y escuelas, a saber: colores para artistas, tinta china,

tinta, polvo para hacer tinta, pocillos para tinta china, surtidos de tinta china y accesorios en cajas, puntos (plumillas) para escribir y dibujar, cabos de plumillas, plumafuente, lápices para escribir y dibujar, tinteros, instrumentos de dibujo y sus repuestos sueltos. Cuadernos para colorear, diseños para copiar, paletas, tablas auxiliares para pintar, lienzos para pintar al óleo, lienzos para copiar dibujos, papel, cartón, cartón forrado de papel, papel secante, papel de cartas y sobres en cajitas, tarjetas de presentación, tarjetas para misivas, reglas, escalas, chinchas y levanta-chinchas, etiquetas con la marca, lacre, goma de borrar, bandas de goma para paquetes y máquinas de escribir, grampas para fijar muestras, grampas para unir papeles, pies para sostener carteles, grampas ojuelos para cartón, lanzas para fijar notas, presillas, cestos de papel, archivos, puentes sostenedores de cabos de pluma, bandejas para cabos de plumas, bandejas para plumillas, juego limpiador de plumillas, sacapuntas, porta-secantes, hojas copiadoras, libros copiadores, aparatos hectográficos, papel hectográfico, etiquetas para distinguir llaves, mojadores de sellos de correos, gomígrafos y sellos de metal, aparatos numeradores, almohadillas, aparatos mimeógrafos y multicolores y máquinas copiadoras de originales y sus accesorios y repuestos, papel sténcil, máquinas de escribir y partes de las mismas, cubiertas para tapar máquinas de escribir, aceiteras para lubricar máquinas de escribir, destornilladores para máquinas de escribir, cepillos limpiatipos, cintas de máquinas, papel carbón y papel encerado para máquinas de escribir, utensilios de enseñanza, tales como, globos, modelos, aparatos que ilustran el movimiento de la tierra y de la luna, cuadros, mapas, aparatos e instrumentos para la enseñanza visual, y para la enseñanza de la geografía y de las ciencias naturales, historia, matemáticas, física y química, máquinas de calcular, prensas para plantas y colecciones de insectos, plantas y minerales; artículos de encuadernación, tales como, libretas para notas, libretas para calcar, tablas para escribir, libros de contabilidad, carpetas de solapas, carpetas para escribir, hojas plásticas para escribir, artículos hechos de cartón, máquinas presilladoras, presillas de alambre, lámparas y aparatos de lacrar, pocillos para sustancias copiativas, etiquetas adhesivas, tintas de sellar, estilos y estiletes para escribir y dibujar, plumillas de oro y metal, plumillas de cristal, soportes para plumafuentes, lapiceros y bolígrafos, minas, lápices multicolores, bolígrafos multicolores, cabos de pluma, lápices, máquinas grabadoras, carpetas con papel para pintar y dibujar, tizas para pizarras, creyones de cera y pastel, tizas para marcar, pasta para modelar, papeles y colores de cera, utensilios para escribir y dibujar en sténciles, rollos hectográficos, papel de calcar.

9.—Clase 28.

10.—Clase 16.

11.—Dr. José A. Lanza Pujadas.

1.—109.736.

2.—28 agosto de 1970.

3.—210.191.

4.—17 enero de 1969.

5.—BLANICKÉ STROJÍRNY, NARODNY PODNIK

6.—Basada en la marca checoslovaca No. 156.351 de 17 de julio de 1965.

7.—

Leclier & Bellot ®

8.—Máquinas y dispositivos para la producción de municiones y medios explosivos, de cápsulas, cojinetes y máquinas empaquetadoras.

9.—Clase 19.

10.—Clase 7.

11.—Dr. José A. Lanza Pujadas.

1.—109.737.

2.—26 octubre de 1970.

3.—209.417.

4.—6 noviembre de 1967.

5.—WARENZEICHENVERBAND LUFT, UND KAL-TETECHNIK e.V. (República Democrática Alemana).

6.—Basada en el registro alemán No. 634.783 de 27 de enero de 1967.

7.—



8.—Separadores eléctricos.

9.—Clase 17.

10.—Clase 9.

11.—Dr. Ricardo E. Moré, y continuada la tramitación por el agente oficial de la Propiedad Industrial, Adolfo González Rodríguez.

1.—109.738.

2.—26 octubre de 1970.

3.—209.418.

4.—6 noviembre de 1967.

5.—WARENZEICHENVERBAND LUFT, UND KAL-TETECHNIK e.V. (República Democrática Alemana).

6.—Basada en el registro alemán No. 634.783 de fecha 27 de enero de 1967.

7.—

IGUAL AL ANTERIOR

8.—Ruedas de paletas para torres de refrigeración, instalaciones de calefacción, de secaje, de aireamiento e instalaciones frigoríficas, en particular caloríferas a aire caliente, cambiadores de calor

por mecanismos e instalaciones aerotérmicas, instalaciones de acumulación de agua fría, instalaciones de acumulación de agua helada, instalaciones frigoríficas para lejías, agua salada y agua dulce, instalaciones frigoríficas para barcas, vehículos y aeronaves, instalaciones frigoríficas para la producción, los laboratorios, el transporte y el almacenamiento a base de temperatura, máquinas frigoríficas a gas, instalaciones de secado a bajas temperaturas, instalaciones para la producción de carbón, aparatos para la producción de hielo bruto en bloques y en trozos, transportadores de banda automática para congelación, congeladores de placas y de bandas, instalaciones frigoríficas termoeléctricas, agregados frigoríficos, refrigeradores para el hogar, el comercio y la industria, refrigeradores para laboratorios, armarios frigoríficos para venta al detalle y autoservicio, refrigeradores abiertos y cerrados, instalaciones para buffets fríos, recipientes frigoríficos para transporte y conservación de alimentos, instalaciones para la producción de helados, vagones frigoríficos, compresores de fluidos frigoríficos, condensadores de fluidos frigoríficos, evaporadores a placas, evaporadores a láminas, evaporadores a tubos de aletas, evaporadores a tubos concentrados, agregados frigoríficos de absorción, instalaciones y aparatos de acondicionamiento para edificios, vehículos y barcos, aparatos e instalaciones de refrigeración para pistas de patinaje.

9.—Clase 24.

10.—Clase 11.

11.—Dr. Ricardo E. Moré y continuada la tramitación por el agente oficial de la Propiedad Industrial Adolfo González Rodríguez.

1.—109.739.

2.—26 octubre de 1970.

3.—209.863.

4.—18 junio de 1968.

5.—DOLLFUS-MIEG & CIE, Société Anonyme (Francia).

6.—Basada en el registro francés No. 535.578 de 16 de julio de 1965.

7.—



8.—Hilos de algodón, lino, lana y seda.

9.—Clase 31.

10.—Clase 23.

11.—Adolfo González Rodríguez.

1.—109.740.

2.—29 octubre de 1970.

3.—209.918.

4.—8 agosto de 1968.

5.—ACCUMULATEURS TUDOR Société Anonyme (Bélgica).

6.—Basada en la marca belga No. 34.594 de 19 abril de 1928.

7.—

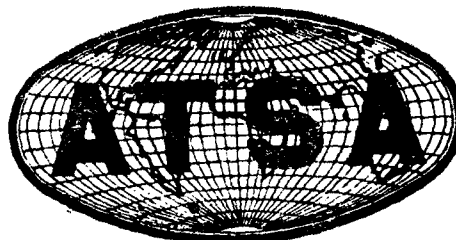

8.—Acumuladores eléctricos.

9.—Clase 17.

10.—Clase 9.

11.—Adolfo González Rodríguez.

1.—109.741.

2.—29 octubre de 1970.

3.—209.939.

4.—30 agosto de 1968.

5.—CARRERAS LIMITED (Inglaterra).

6.—Basada en el registro inglés No. 916.692 de 2 de noviembre de 1967.

7.—

GUARDS

8.—Tabaco manufacturado y sin manufacturar.

9.—Clase 14.

10.—Clase 34.

11.—Adolfo González Rodríguez.

1.—109.742.

2.—29 octubre de 1970.

3.—209.983.

4.—13 septiembre de 1968.

5.—SAENZ BRIONES Y CIA. SOCIEDAD ANÓNIMA INDUSTRIAL Y COMERCIAL (República Argentina).

6.—Basada en la marca argentina No. 542.364 de 16 de noviembre de 1964.

7.—



8.—Sidras.

9.—Clase 36.

10.—Clase 33.

11.—Adolfo González Rodríguez.

CERTIFICADOS DE RENOVACION DE MARCAS EXPEDIDOS

- 1.—40.031.
- 2.—6 octubre de 1969.
- 3.—210.466-20.287.
- 4.—27 julio de 1969.
- 5.—TRW INC. (Estados Unidos de Norteamérica).
- 6.—Basada en la marca estadounidense No. 147.322 de 11 de octubre de 1961.
- 7.—



- 8.—Cojinetes para terrajas mecánicas, machos de terrajas, tornillos de unión, terrajas, llave de macho para terrajas, terrajas (asiento de cojinete de terrajas, macho de terrajas), ensanchadores, máquinas de taladrar, máquinas de taladrar metal, sostén para cojinetes de terrajas, mandriles, garruchas, eje intermedio, terrajas para hacer roscas a los pernos. máquinas para cortar en frío, afilador de herramientas, tornos, llave inglesa para tubos, cuchilla para recortar tubos, fileteadora de rosca invertida para tubos, tornillo de banco para tubos y placa para tubos.
- 9.—Clase 19.
- 10.—Clase 7.
- 11.—Dr. Amauri Noris Rodríguez.

- 1.—40.497.
- 2.—20 febrero de 1970.
- 3.—210.863-22.685.
- 4.—17 febrero de 1970.
- 5.—VICTOR COMPTOMETER CORPORATION (Estados Unidos de Norteamérica).
- 6.—Basada en la marca estadounidense No. 128.891 de 13 de enero de 1960.
- 7.—

VICTOR

- 8.—Máquinas de sumar y calcular.
- 9.—Clase 28.
- 10.—Clase 9.
- 11.—Dr. Amaury Noris Rodríguez.

- 1.—40.648.
- 2.—23 abril de 1970.
- 3.—210.878-23.343.
- 4.—23 febrero de 1970.
- 5.—HERSHEY FOODS CORPORATION (Estados Unidos de Norteamérica).
- 6.—Basada en la marca estadounidense No. 165.248 de 5 de enero de 1968.
- 7.—

Hershey's
M.B.
Chocolate Kisses

- 8.—Chocolates sólidos.
- 9.—Clase 34.
- 10.—Clase 30.
- 11.—Dr. José A. Lanza Pujadas.

- 1.—40.927.
- 2.—17 julio de 1970.
- 3.—210.893-22.964.
- 4.—2 marzo de 1970.
- 5.—TEXACO INC. (Estados Unidos de Norteamérica).
- 6.—Basada en la marca estadounidense No. 163.541 de 5 de enero de 1968.
- 7.—

THE TEXAS COMPANY

- 8.—Petróleo, ceras del petróleo, material de aceite de cera, grasas lubricantes, aceites de asfalto (aceites de petróleo crudo destilado para fines de lubricación), bencina, aceites para quemar, aceites para cortar, aceites para cilindros, petróleo crudo, grasa para copillas, aceites combustibles, un destilado de petróleo crudo y aceite crudo del cual hayan sido extraídos la mayor parte de hidrocarburos volátiles para usarse en motores de combustión interna, aceites de gas, destilados de petróleo de gravedad más pesada que la kerosena, gasolina, grasas lubricantes, kerosena, nafta, petróleo, aceites iluminantes, aceites lubricantes, aceite para carretera, aceite solar (un destilado de petróleo para fines lubricantes), aceites de parafina, aceites para pisos, aceites de máquina, aceites de motor, espíritu de motor, sustancia semejante a la gasolina, destilado de petróleo y parafina.

- 9.—Clase 1.
- 10.—Clase 1.
- 11.—Ing. Mario E. Roche Ruiz. Continuada la tramitación por el agente oficial Dr. Amaury Noris Rodríguez.

- 1.—40.936.
- 2.—20 julio de 1970.
- 3.—211.022-23.342.
- 4.—6 mayo de 1970.
- 5.—HERSHEY FOODS CORPORATION (Estados Unidos de Norteamérica).
- 6.—Basada en el registro norteamericano No. 165.247 de 5 de enero de 1968.
- 7.—

Hershey's
M.B.
Chocolate Kisses

- 8.—Chocolates.
- 9.—Clase 34.
- 10.—Clase 30.
- 11.—Dr. José A. Lanza Pujadas.

- 1.—41.005.
- 2.—30 julio de 1970.
- 3.—210.670-23.326.
- 4.—24 noviembre de 1969.
- 5.—THE DEVILBISS COMPANY (Estados Unidos de Norteamérica).
- 6.—Basada en la marca estadounidense No. 166.404 de 3 de abril de 1963.
- 7.—

DeVilbiss

- 8.—Máquinas pulverizadoras de aire comprimido para aplicar pinturas, barnices, goma laca, esmaltes y productos similares y partes de las mismas y agitadores accionados por medio de aire, limpiadores de mangueras, dispositivos reguladores de aire y casquetes usados con los mismos, plataformas giratorias y dispositivos movidos por fuerza motriz y aire comprimido (fijos y portátiles) para uso en combinación con dichas máquinas.
- 9.—Clase 19.
- 10.—Clase 7.
- 11.—Ing. Mario E. Roche Ruiz. Continuada la tramitación por el agente oficial Dr. Amaury Noris Rodríguez.

- 1.—58.785.
- 2.—13 enero de 1969.
- 3.—210.165-60.048.
- 4.—7 enero de 1969.
- 5.—SINCLAIR OIL CORPORATION (Estados Unidos de Norteamérica).
- 6.—Basada en la marca estadounidense No. 342.955 de 2 de febrero de 1957.
- 7.—

TENOL

- 8.—Toda clase de lubricantes, petróleos, aceites y grasas.
- 9.—Clase 13.
- 10.—Clase 4.
- 11.—Ing. Mario E. Roche Ruiz. Continuada la tramitación por el agente oficial Dr. Amaury Noris Rodríguez.

- 1.—58.956.
- 2.—24 marzo de 1969.
- 3.—210.288-60.482.
- 4.—13 marzo de 1969.
- 5.—AMERICAN OPTICAL CORPORATION (Estados Unidos de Norteamérica).
- 6.—Basada en la marca estadounidense No. 227.193 de 3 de mayo de 1967, renovada por un nuevo período de 20 años.
- 7.—

CALOBAR

- 8.—Cristales y armaduras para gafas, impertinentes y espejuelos, cristales para aparatos de óptica, microscopios y lentes.
- 9.—Clase 20.
- 10.—Clase 9.
- 11.—Dr. Raúl Castellanos Villageliú.

- 1.—58.958.
- 2.—24 marzo de 1969.
- 3.—210.289-60.483.
- 4.—13 marzo de 1969.
- 5.—AMERICAN OPTICAL CORPORATION (Estados Unidos de Norteamérica).
- 6.—Basada en la marca estadounidense No. 130.610 de 4 de mayo de 1960.
- 7.—

CRUXITE

- 8.—Cristales y armaduras para gafas, impertinentes y espejuelos, cristales para aparatos de óptica, microscopios y lentes.
- 9.—Clase 20.
- 10.—Clase 9.
- 11.—Dr. Raúl Castellanos Villageliú.

- 1.—59.791.
- 2.—26 febrero de 1970.
- 3.—210.769-61.884.
- 4.—7 enero de 1970.
- 5.—THE DUNLOP COMPANY LIMITED (Inglaterra).
- 6.—Basada en la marca inglesa No. 176.978 de 12 de diciembre de 1963.
- 7.—



- 8.—Zunchos, cámaras, tubos y parches hechos de goma o gutapercha.
- 9.—Clase 16.
- 10.—Clase 12.
- 11.—Dr. Raúl Castellanos Villageliú.

- 1.—59.813.
- 2.—23 febrero de 1970.
- 3.—210.789-63.020.
- 4.—22 enero de 1970.
- 5.—CHESEBROUGH-POND'S INC. (Estados Unidos de Norteamérica).
- 6.—Basada en el registro norteamericano No. 343.144 de 9 de febrero de 1957.
- 7.—



- 8.—Loción antiséptica para las uñas y unguento para el cutis, usado en el tratamiento de barros, culebrillas, herpes, erupciones, espinillas, irritaciones y

similares (entendiéndose por similares otras afecciones análogas de la piel).

- 9.—Clase 6.
- 10.—Clase 5.
- 11.—Ing. Mario E. Roche Ruiz. Continuada la tramitación por el agente oficial Dr. Amaury Noris Rodríguez.

- 1.—59.823.
- 2.—1ro. marzo de 1970.
- 3.—210.793-63.599.
- 4.—29 enero de 1970.
- 5.—CHESEBROUGH POND'S INC. (Estados Unidos de Norteamérica).
- 6.—Basada en el registro norteamericano No. 306.610 de 26 septiembre de 1953.
- 7.—



- 8.—Preparaciones para el cuidado y tratamiento de las manes y uñas, a saber: barniz para las uñas, removedor de barniz, removedor de cutícula y aceite para cutícula.
- 9.—Clase 7.
- 10.—Clase 3.
- 11.—Ing. Mario E. Roche Ruiz. Continuada la tramitación por el agente oficial Dr. Amaury Noris Rodríguez.

- 1.—59.839.
- 2.—8 marzo de 1970.
- 3.—210.747-63.475.
- 4.—27 diciembre de 1969.
- 5.—E. I. DU PONT DE NEMOURS AND COMPANY (Estados Unidos de Norteamérica).
- 6.—Basada en la Declaración Jurada No. 224 de 15 de julio de 1970.
- 7.—



- 8.—Productos químicos orgánicos usados generalmente en la industria; productos químicos para cerámica; productos químicos para galvanoplastia; compuestos de cloro; compuestos de cianuro; compuestos de sodio; compuestos de cinc; compuestos de formaldehído; compuestos de peróxido; ácidos de formaldehído; compuestos de cinc; compuestos de peróxigeno; ácido acético; ácido de batería; ácido crómico; ácido fórmico; ácido hidrofúrico; ácido lácteo; ácido muriático; ácido nítrico; ácido sulfúrico; ácido de reactivos químicamente puros; alumbre de amoníaco; alumbre de potasa; cloruro de aluminio; sulfato de aluminio; agua amoniacal; amoníaco en sal, cloruro de bario; retardadores químicos de fuego; sales de Glauber; inhibidores de desoxidantes de metal; acetato de plomo, ni-

trato de estroncio; agentes desoxidantes desoxidantes de metal; silicato de potasio, sulfato de sodio anhidro; bisulfato de sosa; hiposulfato de sosa; fosfato monosodio; nitrato de sosa; fosfato de sosa (bi, tri y mono básico); torta de sal calcinada; metasilicato de sosa; silicato de sosa, vidrio y solución; fluosilicato de sodio; sulfuro de sosa; sulfito de sosa fundentes para soldar; arseniato de plomo, arseniato de calcio; mezcla de Burdeos; sulfato de cinc; cloruro de estroncio; muriato de estaño; fundentes para estañar; cloruro de cinc; compuestos de cobre.

- 9.—Clase 1.
- 10.—Clase 1.
- 11.—Dr. José A. Lanza Pujadas.

- 1.—59.839-A.
- 2.—8 marzo de 1970.
- 3.—210.747-63.475.
- 4.—27 diciembre de 1969.
- 5.—E. I. DU PONT DE NEMOURS AND COMPANY (Estados Unidos de Norteamérica).
- 6.—Basada en la Declaración Jurada No. 224 de fecha 15 de julio de 1970.
- 7.—

IGUAL AL ANTERIOR

- 8.—Fungicidas e insecticidas.
- 9.—Clase 10.
- 10.—Clase 5.
- 11.—Dr. José A. Lanza Pujadas.

- 1.—59.978.
- 2.—11 abril de 1970.
- 3.—210.880-64.259.
- 4.—24 febrero de 1970.
- 5.—CHESEBROUGH-POND'S INC. (Estados Unidos de Norteamérica).
- 6.—Basada en la marca estadounidense No. 215.118 de 13 julio de 1966.
- 7.—

Vaseline Chesebrough

- 8.—Jalea de petróleo y preparaciones de la misma, tales como, jalea alcanforada, jalea boratada, jalea fenicada, jalea mentolada de petróleo, aceite de petróleo, ungüento óxido de zinc y camphor ice.
- 9.—Clase 6.
- 10.—Clase 5.
- 11.—Dr. Amaury Noris Rodríguez.

- 1.—59.986.
- 2.—11 abril de 1970.
- 3.—210.881-65.535.
- 4.—24 febrero de 1970.
- 5.—CHESEBROUGH-POND'S INC. (Estados Unidos de Norteamérica).
- 6.—Basada en la marca estadounidense No. 358.629 de 19 julio de 1958.
- 7.—

CHESELINE

- 8.—Preparación para el cabello, a saber: tónico para el cabello, aderezo para el cabello y shampoo.
- 9.—Clase 7.
- 10.—Clase 3.
- 11.—Dr. Amaury Noris Rodríguez.

- 1.—60.039.
- 2.—17 abril de 1970.
- 3.—210.903-65.838.
- 4.—9 marzo de 1970.
- 5.—SALTS (SALTAIRE) LIMITED (Inglaterra).
- 6.—Basada en la marca inglesa No. 98.289 de 6 de junio de 1960.
- 7.—

BELWARP

- 8.—Géneros y tejidos hechos de lana, lana peinada, cerdas o crines.
- 9.—Clase 31.
- 10.—Clase 24.
- 11.—Alberto Carmona Caraballo.

- 1.—60.068.
- 2.—17 abril de 1970.
- 3.—210.924-61.009.
- 4.—20 marzo de 1970.
- 5.—DAIMLER-BENZ AKTIENGESELLSCHAFT (Re. pública Federal de Alemania).
- 6.—Basada en la marca alemana No. 98.305 de 18 de febrero de 1967.
- 7.—

ORIGINAL DAIMLER

- 8.—Vehículos terrestres, aéreos y acuáticos, automóviles, camiones, ciclos, bicicletas, carrocerías, ruedas, zunchos y cámaras neumáticas para vehículos; locomotoras, carros de ferrocarril, barcos de vela y de fuerza motriz.
- 9.—Clase 16.
- 10.—Clase 12.
- 11.—Dr. José A. Lanza Pujadas.

- 1.—60.069.
- 2.—17 abril de 1970.
- 3.—210.911-63.105.
- 4.—16 marzo de 1970.
- 5.—YARDLEY & COMPANY LIMITED (Inglaterra).
- 6.—Basada en la marca inglesa No. 525.787 de 18 de septiembre de 1959.
- 7.—

YARDLEY

- 8.—Perfumes, lociones y aguas de tocador; jabón perfumado; polvos para la cara y el cuerpo; arrebol, cremas para la cara y el cuerpo; tónicos para el cabello, tintes para el cabello, shampoo (o sean preparaciones para el lavado de la cabeza) y cosméticos para la cara, el cabello y el cuerpo.
- 9.—Clase 7.
- 10.—Clase 3.
- 11.—José J. A. Ameller Escobar.

- 1.—60.153.
- 2.—25 mayo de 1970.
- 3.—210.771-64.617.
- 4.—13 enero de 1970.
- 5.—FORD MOTOR COMPANY (Estados Unidos de Norteamérica).
- 6.—Basada en la marca estadounidense No. 361.140 de 11 de octubre de 1958.
- 7.—



- 8.—Estaciones receptoras de radio y partes para las mismas.
- 9.—Clase 17.
- 10.—Cl. Int. 9.
- 11.—Ing. Mario E. Roche Ruiz. Continuada la tramitación por el agente oficial Dr. Amaury Noris Rodríguez.

- 1.—60.164.
- 2.—27 mayo de 1970.
- 3.—210.772-65.155.
- 4.—13 enero de 1970.
- 5.—FORD MOTOR COMPANY (Estados Unidos de Norteamérica).
- 6.—Basada en la marca estadounidense No. 365.585 de 14 de marzo de 1959.
- 7.—

MERCURY

- 8.—Automóviles para pasajeros y comercio.
- 9.—Clase 16.
- 10.—Clase 12.
- 11.—Ing. Mario E. Roche Ruiz. Continuada la tramitación por el agente oficial Dr. Amaury Noris Rodríguez.

- 1.—60.330
- 2.—20 junio de 1970.
- 3.—210.935-65.286.
- 4.—25 marzo de 1970.
- 5.—THE HOBART MANUFACTURING COMPANY (Estados Unidos de Norteamérica).
- 6.—Basada en la marca estadounidense No. 282.402 de 21 de abril de 1951.
- 7.—



- 8.—Molinos de café eléctricos, molinos para refinar café eléctricos, cuchillas para carne eléctricas, molinos de café eléctricos y cuchillas de cortar carne eléctricas combinados, mezcladores de alimentos eléctricos, máquinas para dulces eléctricas, cortadores de alimentos eléctricos, peladores de patatas eléctricos, rebanadores de carne eléctricos, lavadores de platos eléctricos, lavadores industriales eléctricos para piezas de máquinas y similares y accesorios para moler café, para cortar carne, para moler huesos, para afilar herramientas, para extraer jugos de frutas y vegetales; para rebanar,

desmenuzar, y rallar frutas y vegetales, y para picar hielo; para cribar y colar frutas y vegetales, para desmigajar pan, para operar congeladores de helados, y para amasar dulces; para todas esas máquinas operadas eléctricamente excepto molinos de café eléctricos, molinos de refinar café eléctricos, peladores de patatas eléctricos, rebanadores de carne eléctricos, lavadores de platos eléctricos, y lavadores industriales eléctricos.

- 9.—Clase 17.
- 10.—Clase 9.
- 11.—Ing. Mario E. Roche Ruiz. Continuada la tramitación por el agente oficial Dr. Amaury Noris Rodríguez.

- 1.—60.346.
- 2.—22 junio de 1970.
- 3.—211.093-66.102.
- 4.—28 mayo de 1970.
- 5.—CARTER-WALLACE, INC. (Estados Unidos de Norteamérica).
- 6.—Basada en la marca estadounidense No. 329.010 de 15 de octubre de 1955.
- 7.—

ARRID

- 8.—Crema desodorante.
- 9.—Clase 7.
- 10.—Clase 3.
- 11.—Adolfo González Rodríguez.

- 1.—89.002.
- 2.—3 octubre de 1968.
- 3.—209.946-129.068.
- 4.—30 agosto de 1968.
- 5.—STEWART-WARNER CORPORATION (Estados Unidos de Norteamérica).
- 6.—Basada en la Declaración Jurada No. 988 de fecha 4 de febrero de 1970.
- 7.—

Bassick

- 8.—Correderas y tiradores para muebles, perillas y tiradores de metal para gavetas, blasones para cerraduras, tornillos para baños, ganchos para colgar sacos y sombreros, casquillos para mesas y patas de sillas, planchas para colocar nombres de archivos, adornos de metal para muebles, asidores de tapas, asas o tiradores para puertas, ferretería para sillas, a saber: hicros o herrajes para sillas de inclinación, soportes para sillas giratorias y soportes para espaldares, tiradores industriales para carros o camiones y ruedas industriales para equipos de manipular materiales.
- 9.—Clase 12.
- 10.—Clase 6.
- 11.—Ing. Mario E. Roche Ruiz. Continuada la tramitación por el agente oficial Dr. Amaury Noris Rodríguez.

- 1.—89.810-A.
- 2.—5 febrero de 1951.
- 3.—210.180-148.662.
- 4.—14 enero de 1969.
- 5.—HELENE CURTIS INDUSTRIES, INC. (Estados Unidos de Norteamérica).
- 6.—Basada en Declaración Jurada No. 987 de 4 de febrero de 1970.
- 7.—

SUAVE

- 8.—Brillantinas, tónicos y preparaciones para el cabello y caspa, tinturas para el pelo y preparaciones para evitar la calvicie.
- 9.—Clase 7.
- 10.—Clase 3.
- 11.—Ing. Mario E. Roche Ruiz. Continuada la tramitación por el agente oficial Dr. Amaury Noris Rodríguez.

- 1.—89.830.
- 2.—16 febrero de 1969.
- 3.—210.161-137.050.
- 4.—7 enero de 1969.
- 5.—CARRERAS LIMITED (Inglaterra).
- 6.—Basada en el registro inglés No. 728.743, de 2 de abril de 1961.
- 7.—

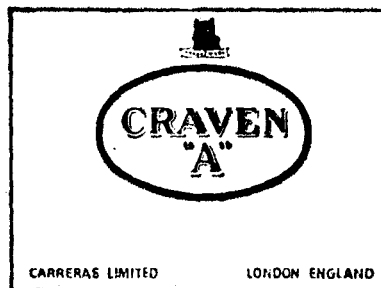

- 8.—Tabaco manufacturado en todas las formas, a saber: tabacos, cigarros y cigarrillos.
- 9.—Clase 14.
- 10.—Clase 34.
- 11.—Adolfo González Rodríguez.

- 1.—90.597.
- 2.—10 diciembre de 1969.
- 3.—210.341-93.349.
- 4.—7 abril de 1969.
- 5.—J. R. GEIGY, S.A. (Suiza).
- 6.—Basada en Declaración Jurada No. 155 de fecha 15 de mayo de 1970.
- 7.—

GEIGY

- 8.—Preparaciones para la destrucción de animales y plantas.
- 9.—Clase 5.
- 10.—Clase 10.
- 11.—Dr. José A. Lanza Pujadas.

- 1.—90.597-A.
- 2.—10 diciembre de 1969.
- 3.—210.342-93.349.
- 4.—7 abril de 1969.
- 5.—J. R. GEIGY, S.A. (Suiza).
- 6.—Basada en la Declaración Jurada No. 155 de fecha 15 de mayo de 1970.
- 7.—

IGUAL AL ANTERIOR

- 8.—Medicinas, incluyendo productos farmacéuticos, químico-farmacéuticos y de salubridad, drogas farmacéuticas, preparaciones alimenticias dietéticas, desinfectantes farmacéuticos, en forma de jarabes, elixir, licores, granulados, comprimidos, polvos, pastillas, pildoras, ampulas, inyecciones, cápsulas, obleas, pomadas, ungüentos, jaleas y lociones.
- 9.—Clase 6.
- 10.—Clase 5.
- 11.—Ing. Mario E. Roche Ruiz. Continuada la tramitación por el agente oficial Dr. Amaury Noris Rodríguez.

- 1.—90.886.
- 2.—12 enero de 1970.
- 3.—210.620-139.795.
- 4.—27 octubre de 1969.
- 5.—CORHART REFRACTORIES COMPANY (Estados Unidos de Norteamérica).
- 6.—Basada en la marca estadounidense No. 515.723, a partir del día 27 de septiembre de 1969.
- 7.—

CORHART

- 8.—Artículos refractarios y materiales para ser usados en la construcción de hornos.
- 9.—Clase 11.
- 10.—Clase 19.
- 11.—Ing. Mario E. Roche Ruiz. Continuada la tramitación por el agente oficial Dr. Amaury Noris Rodríguez.

- 1.—90.902.
- 2.—13 enero de 1970.
- 3.—210.742-140.139.
- 4.—26 diciembre de 1969.
- 5.—MINNESOTA MINING AND MANUFACTURING COMPANY (Estados Unidos de Norteamérica).
- 6.—Basada en la marca estadounidense No. 405.413 de 1.º de febrero de 1964.
- 7.—

3M

- 8.—Materiales adhesivos y cementantes y materiales revestidores adherentes no comprendidos en la clase 28.
- 9.—Clase 5.
- 10.—Clase 1.
- 11.—Ing. Mario E. Roche Ruiz. Continuada la tramitación por el agente oficial Dr. Amaury Noris Rodríguez.

- 1.—90.906.
- 2.—13 enero de 1970.
- 3.—210.732-147.388.
- 4.—22 diciembre de 1969.
- 5.—PEDRO DOMECCO, S.A. (España).
- 6.—Basada en la marca española No. 262.501 de 25 de marzo de 1953.

DON PEDRO DOMECCO

JEREZ

- 8.—Vinos, aguardientes, coñacs y licores.
- 9.—Clase 36.
- 10.—Clase 33.
- 11.—Ing. Mario E. Roche Ruiz. Continuada la tramitación por el agente oficial Dr. Amaury Noris Rodríguez.

- 1.—90.909.
- 2.—13 enero de 1970.
- 3.—210.728-147.022.
- 4.—19 diciembre de 1969.
- 5.—MINNESOTA MINING AND MANUFACTURING COMPANY (Estados Unidos de Norteamérica).
- 6.—Basada en la marca estadounidense No. 550.245 de 30 de octubre de 1951.
- 7.—

DECORETTE

- 8.—Cinta decorativa hecha de fibras plásticas para envolver, atar, adornar y/u ornamentar paquetes y exhibiciones.
- 9.—Clase 8.
- 10.—Clase 1.
- 11.—Ing. Mario E. Roche Ruiz. Continuada la tramitación por el agente oficial Dr. Amaury Noris Rodríguez.

- 1.—90.959.
- 2.—2 febrero de 1970.
- 3.—210.756-138.352.
- 4.—30 diciembre de 1969.
- 5.—SOCIETA'PER AZ. MAGGIONI & CO. (Italia).
- 6.—Basada en la marca Italiana No. 104.037 de 12 de enero de 1951.
- 7.—

DINITRILE MAGGIONI

- 3.—Preparaciones farmacéuticas, drogas y medicinas farmacéuticas, química-farmacéuticas, que se presentarán en forma de jarabes, emulsiones, elixires, lociones, polvos, grageas, obleas, inyecciones, granulados y tabletas.
- 9.—Clase 6.
- 10.—Clase 5.
- 11.—Ing. Mario E. Roche Ruiz. Continuada la tramitación por el agente oficial Dr. Amaury Noris Rodríguez.

- 1.—90.959-A.
- 2.—2 febrero de 1970.
- 3.—210.756-138.352.
- 4.—30 diciembre de 1969.
- 5.—SOCIETA'PER AZ. MAGGIONI & CO. (Italia).
- 6.—Basada en la marca italiana No. 104.037 de 12 de enero de 1951.
- 7.—

IGUAL AL ANTERIOR

- 8.—Preparaciones para la destrucción de animales y plantas.
- 9.—Clase 10.
- 10.—Clase 5.
- 11.—Ing. Mario E. Roche Ruiz. Continuada la tramitación por el agente oficial Dr. Amaury Noris Rodríguez.

- 1.—91.044.
- 2.—14 marzo de 1970.
- 3.—210.699-148.347.
- 4.—11 diciembre de 1969.
- 5.—MELVILLE SHOE CORPORATION (Estados Unidos de Norteamérica).
- 6.—Basada en el registro norteamericano No. 263.939 de 12 de noviembre de 1969.
- 7.—

Thom McAn

- 8.—Zapatos de combinaciones de piel y goma y de goma y tejidos.
- 9.—Clase 30.
- 10.—Clase 25.
- 11.—Adolfo González Rodríguez.

- 1.—91.064.
- 2.—15 marzo de 1970.
- 3.—210.876-147.198.
- 4.—20 febrero de 1970.
- 5.—CURTIS MANUFACTURING COMPANY (Estados Unidos de Norteamérica).
- 6.—Basada en la marca estadounidense No. 582.247 de fecha 10 de noviembre de 1953.
- 7.—

CURTIS

- 8.—Equipos para lavar automóviles de tipo hidráulico, elevadores giratorios para automóviles del tipo de rodar y de rueda libre, elevadores de uno y de dos postes para automóviles, rociadores de pistola, poleas de trole sencillas de vigas I, equipos o unidades compresoras de aire que incluyen tanques de aire, grúas, operadas por aire comprimido, tanques de aire comprimido, sierras circulares, compresores de aire y discos de embrague.
- 9.—Clase 19.
- 10.—Clase 7.
- 11.—Dr. Amaury Noris Rodríguez.

- 1.—91.055.
- 2.—15 marzo de 1970.
- 3.—210.877-150.184.
- 4.—20 febrero de 1970.
- 5.—BORDEN, INC (Estados Unidos de Norteamérica).
- 6.—Basada en la marca estadounidense No. 566.899 de 18 de noviembre de 1962.
- 7.—



ELMER'S

- 8.—Cola.
- 9.—Clase 4.
- 10.—Clase 3.
- 11.—Dr. Amaury Noris Rodríguez.

- 1.—91.214.
- 2.—13 abril de 1970.
- 3.—210.909-140.680.
- 4.—13 marzo de 1970.
- 5.—THE EBCO MANUFACTURING COMPANY (Estados Unidos de Norteamérica).
- 6.—Basada en la marca estadounidense No. 507.618 de 15 de marzo de 1969.
- 7.—

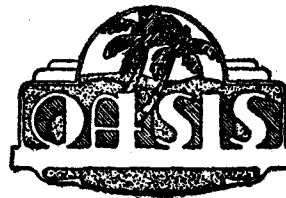

- 8.—Enfriadores de agua, fuentes de beber, operados todos eléctricamente.
- 9.—Clase 24.
- 10.—Clase 11.
- 11.—Adolfo González Rodríguez.

- 1.—91.214-A.
- 2.—13 abril de 1970.
- 3.—210.909-140.680.
- 4.—13 marzo de 1970.
- 5.—THE EBCO MANUFACTURING COMPANY (Estados Unidos de Norteamérica).
- 6.—Basada en la marca estadounidense No. 507.618 de 15 de marzo de 1969.
- 7.—

IGUAL AL ANTERIOR

- 8.—Aparatos deshumedecedores y secadores de aire, operados todos eléctricamente.
- 9.—Clase 26.
- 10.—Clase 11.
- 11.—Adolfo González Rodríguez.

- 1.—91.304.
- 2.—29 abril de 1970.
- 3.—210.806-150.192.
- 4.—3 marzo de 1970.
- 5.—MANNESMANN AKTIENGESELLSCHAFT (República Federal de Alemania).
- 6.—Basada en la marca alemana No. 239.471 de 18 de noviembre de 1962.
- 7.—

MANNESMANN

- 8.—Maquinaria, aparatos y accesorios (no eléctricos) para la construcción, instalaciones de tubería de agua e instalaciones para lavandería e instalaciones sanitarias; tubos, arcos de tubo y tubería para instalaciones (en tiras).
- 9.—Clase 11.
- 10.—Clase 11.
- 11.—Adolfo González Rodríguez.

- 1.—91.317.
- 2.—29 abril de 1970.
- 3.—210.897-150.194.
- 4.—3 marzo de 1970.
- 5.—MANNESMANN AKTIENGESELLSCHAFT (República Federal de Alemania).
- 6.—Basada en la marca alemana No. 239.471 de 18 de noviembre de 1962.
- 7.—

IGUAL AL ANTERIOR

- 8.—Ferretería, maquinaria para la agricultura, huertas y jardines y aparatos, así como sus piezas, herramientas y todo lo necesario para instalaciones de agua y de vapor.
- 9.—Clase 12.
- 10.—Clase 7.
- 11.—Adolfo González Rodríguez.

- 1.—91.371.
- 2.—13 mayo de 1970.
- 3.—210.928-144.715.
- 4.—23 marzo de 1970.
- 5.—DICTAPHONE CORPORATION (Estados Unidos de Norteamérica).
- 6.—Basada en la marca estadounidense No. 203.885, a partir de 29 de septiembre de 1965.
- 7.—

DICTAPHONE

- 8.—Máquinas grabadoras y reproductoras de sonidos no eléctricas, de todas clases y para todos los fines, y particularmente para usarse en grabación y reproducción de dictados de negocios y similares; grabados de todas clases en forma de discos, cilindros, cintas, alambres, cintas flexibles u otras formas; tubos parlantes y tubos auditivos de todas clases, para usarse en relación con máquinas grabadoras y reproductoras de sonido.
- 9.—Clase 27.
- 10.—Clase 9.
- 11.—Adolfo González Rodríguez.

- 1.—91.374.
- 2.—13 mayo de 1970.
- 3.—210.929-144.716.
- 4.—23 marzo de 1970.
- 5.—DICTAPHONE CORPORATION (Estados Unidos de Norteamérica).
- 6.—Basada en la marca estadounidense No. 203.885, de 29 de septiembre de 1965.
- 7.—

IGUAL AL ANTERIOR

- 8.—Máquinas grabadoras y reproductoras de sonidos eléctricas, de todas clases y para todos los fines y particularmente para usarse en la grabación y transcripción de dictados de negocios, conversaciones telefónicas, conferencias y sus similares, así como grabación y transcripción de actividades de aviones y aeropuertos, transmisiones de radio y televisión, actividades de los ferrocarriles, policía y Departamento de Incendio y sus similares; máquinas para eliminar grabaciones, teléfonos de cabeza eléctricos, altoparlantes, amplificadores, micrófonos y sus similares; chuchos y cables; tubos y válvulas electrónicos.
- 9.—Clase 17.
- 10.—Clase 9.
- 11.—Adolfo González Rodríguez.

- 1.—91.517.
- 2.—13 junio de 1970.
- 3.—210.873-147.603.
- 4.—20 febrero de 1970.
- 5.—AMERICAN HOME PRODUCTS CORPORATION (Estados Unidos de Norteamérica).
- 6.—Basada en la marca estadounidense No. 592.842 de 20 de julio de 1954.
- 7.—

AERO SHAVE

(Sin que se reivindique la palabra SHAVE).

- 8.—Crema de afeitarse.
- 9.—Clase 7.
- 10.—Clase 3.
- 11.—Adolfo González Rodríguez.

- 1.—91.536.
- 2.—27 junio de 1970.
- 3.—211.029-143.124.
- 4.—8 mayo de 1970.
- 5.—PARFUMS NINA RICCI, Société a responsabilité limitée (Francia).
- 6.—Basada en la marca francesa No. 472.795 de fecha 5 de junio de 1958.
- 7.—

Jille d'Eve

- 8.—Productos de perfumería en general, jabones perfumados, cosméticos, dentífricos y aceites esenciales usados en perfumería.
- 9.—Clase 7.
- 10.—Clase 3.
- 11.—Adolfo González Rodríguez.

- 1.—91.719.
- 2.—3 agosto de 1970.
- 3.—210.682-146.965.
- 4.—2 diciembre de 1969.
- 5.—J. R. GEIGY A.G. (J. R. GEIGY S.A.) Suiza.
- 6.—Declaración Jurada No. 229 de fecha 23 de julio de 1970.
- 7.—

SEQUESTRENE

- 8.—Productos químicos y composiciones químicas.
- 9.—Clase 1.
- 10.—Clase 1.
- 11.—Dr. José A. Lanza Pujadas.

- 1.—91.958.
- 2.—27 octubre de 1970.
- 3.—210.774-151.799.
- 4.—16 enero de 1970.
- 5.—LONDON RECORDS, INC. (Estados Unidos de Norteamérica).
- 6.—Basada en la marca estadounidense No. 551.446 de 4 de diciembre de 1951.
- 7.—



- 8.—Aparatos impresores y reproductores de sonidos, incluyendo discos fonográficos, fonógrafos y gramófonos, sus partes y accesorios y agujas para fonógrafos.
- 9.—Clase 27.
- 10.—Clase 9.
- 11.—Adolfó González Rodríguez.

- 1.—92.441.
- 2.—9 febrero de 1971.
- 3.—211.083-146.414.
- 4.—19 mayo de 1970.
- 5.—DAIMLER-BENZ AKTIENGESELLSCHAFT (República Federal de Alemania).
- 6.—Basada en el registro alemán No. 501.970 de 4 de junio de 1967.
- 7.—

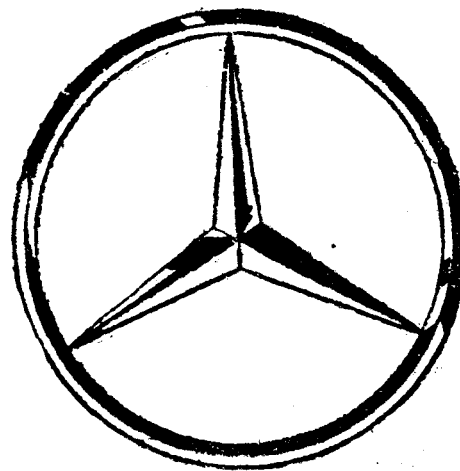

- 8.—Filtros y refrigeradores y sus partes.
- 9.—Clase 24.
- 10.—Clase 11.
- 11.—Dr. José A. Lanza Pujadas.

ANOTACION DE RENOVACIONES DE MARCAS OCURRIDAS EN SU PAIS DE ORIGEN

Denominación:	Propietario:	Cert. - Fech.	País de Origen:
MOBILGREASE	SOCONY MOBIL OIL CO. INC.	101.181 12/1/60	M. estadounidense No. 257.569, 20 años a partir de junio 11 de 1969.
No. 4711	EAU DE COLOGNE & PAR. FUMERIE FABRIK	101.939 21/3/60	M. alemana No. 14.620, 10 años a partir de junio 19 de 1970.
KNORR	KNORR-NAHRMITTEL AKTIENGESELLSCHAFT THAYNGEN	94.118 8/1/57	M. suiza No. 130.226. 20 años a partir de 26 de agosto de 1969.
KING'S RANSOM	GLENFORRES GLENLIVET DISTILLERY CO., LIMITED	73.468 12/2/63	M. inglesa No. 488.947, 14 años a partir de febrero 28 de 1970.
VAUXHALL	VAUXHALL MOTORS LTD.	77.131 20/7/64	M. inglesa No. 357.802, 14 años a partir de 14 de enero de 1970.
KOTEX	KIMBERLY CLARK CANADA LIMITED	83.599 25/8/66	M. estadounidense No. 265.413. 20 años a partir de diciembre 24 de 1969.
OLYMPIA	ADAM OPEL AKTIENGESELLSCHAFT	108.013 8/9/65	M. alemana No. 607.444, 10 años a partir de febrero 3 de 1970.
CHERRY HEERING	PETER F. HARRING	108.591 11/5/66	M. danesa No. 876, 10 años a partir de mayo 16 de 1969.
ERINORE	WILLIAM EWART & SON LIMITED	107.816 4/1/65	M. irlandesa No. 355.270, 14 años a partir de octubre 7 de 1969.
KOH-I-NOOR	FABRICA DE LAPICES KOH-I-NOOR L. & C. HARDTH-MUTH EMPRESA NACIONAL	53.372 25/9/63	M. checoslovaca No. 1001.1838. 10 años a partir de julio 3 de 1970.
ROYAL	ROYAL TYPEWRITER COMPANY INC.	44.211 13/5/56	M. estadounidense No. 61.674, 20 años a partir de abril 2 de 1967.
W.CUYPERS	WILHEM-PIECK-STRABE	108.991 28/2/68	M. alemana No. 600.194, 10 años a partir de octubre 7 de 1968.
EIKONAL	AGFA AKTIENGESELLSCHAFT FUR PHOTOFABRIKATION	93.083 25/5/56	M. alemana No. 30.652, 10 años a partir de enero 14 de 1969.
DIGESTONICO	F. DE VICENTE Y COMPANIA, S.R.C.	86.131 8/8/67	M. española No. 15.495, 20 años a partir de julio 6 de 1969.
"	" " "	73.636 29/12/62	M. española No. 72.776, 20 años a partir de marzo 27 de 1969.
SEMORI	LUITPOL-WERK	106.553 14/6/63	M. alemana No. 134.055, 10 años a partir de agosto 17 de 1969.
AKU	ALGEMENE KUNSTZIJDE UNIE M. V.	108.928 5/10/67	M. holandesa No. 96.339, de enero 14 de 1969.
KNOLL	KNOLL & CIE AKTIENGESELLSCHAFT	102.176 1/4/60	M. suiza No. 130.640, 20 años a partir de octubre 29 de 1968.
SMIRNOFF	HEUBLEIN, INC.	103.187 4/7/60	M. estadounidense No. 513.428, 20 años a partir de agosto 9 de 1969.

Denominación:	Propietario:	Cert. - Fech.	País de Origen:
BUFORMIN	VEB ARZNEIMITTELWERK DESDEN	109.379 21/1/69	M. alemana No. 631.743, 10 años a partir de septiembre 17 de 1969.
QUEEN ANNE	HILL, THOMSON & COMPA- NY, LIMITED	70.287 26/4/61	M. inglesa No. 487.010, 14 años a partir de diciembre 21 de 1969.
PALADON	KULZER & CO. G.m.b.H.	94.402 26/5/57	M. alemana No. 509.394, 10 años a partir de octubre 11 de 1968.
LETHANE	ROHM & HASS CO.	77.403 13/8/64	M. estadounidense No. 251.904, 20 años a partir de enero 15 de 1969.
JELLO	GENERAL FOODS CORPO- RATION	48.838 15/3/60	M. estadounidense No. 250.035, 20 años a partir de noviembre 27 de 1968.
TIO PEPE	GONZALEZ BYASS Y COM- PAÑA, LIMITADA	70.549 12/6/61	M. española No. 14.874, 20 años a partir de febrero 27 de 1969.
MEVA	MEVA, NARODNI PODNIK	105.698 4/4/62	M. checoslovaca No. 153.932, 16 años a partir de mayo 22 de 1969.
MONITOR	BENEGAS HERMANOS Y CIA. LIMITADA S.A. INDUS- TRIAL Y COMERCIAL	105.420 4/10/61	M. argentina No. 407.380, 10 años a partir de mayo 15 de 1969.
R F T	WARENZEICHENVERBAND RADIO - und FERNMELDE- TECHNIK e.V.	108.243 19/11/65	M. alemana No. 626.217, 10 años a partir de abril 22 de 1969.
FINO GADITANO	GONZALEZ BYASS Y CIA. LIMITADA	48.406 20/12/59	M. española No. 14.874, 20 años a partir de febrero 27 de 1969.
TRILUX	LENZE K.G. LICHTTECNIS- CHE SPEZIALFABRIK	105.853 17/12/62	M. alemana No. 723.977, 10 años a partir de enero 21 de 1969.
FORD	FORD MOTOR COMPANY	49.753 30/10/60	M. estadounidense No. 254.900, 26 años a partir de abril 2 de 1969.
"	" " "	49.789 8/11/60	M. estadounidense No. 257.500, 20 años a partir de junio 11 de 1969.
"	" " "	49.749 30/10/60	M. estadounidense No. 260.470, 20 años a partir de agosto 27 de 1969.
"	" " "	42.996 28/2/56	M. estadounidense No. 74.530, 20 años a partir de julio 20 de 1969.
ONLIWON	CONCEL INC.	50.479 16/6/61	M. estadounidense No. 262.595, 20 años a partir de octubre 15 de 1969.
GOOD YEAR	THE GOOD YEAR TIRE & RUBBER COMPANY	92.320 18/1/56	M. estadounidense No. 507.923, 20 años a partir de marzo 22 de 1969.
CONSTANTINO	SOCIEDADES DOS VINHOS DO PORTO CONSTANTINO S.A. R.L.	108.767 25/8/66	M. portuguesa No. 98.727, 10 años a partir de junio 16 de 1969.
MARS	J. S. STAEDTLER	90.353 29/7/69	M. alemana No. 48.818, 10 años a partir de junio 4 de 1970.

Denominación:	Propietario:	Cert. - Fech.	Pais de Origen:
KOH-I-NOOR POLYCOLOR	KOH-I-NOOR, FABRICA DE LAPICES L. & C. HARDMUTH EMPRESA NACIONAL	87.791 15/4/68	M. checoslovaca No. 150.458, 10 años a partir de noviembre 4 de 1970.
WILKINSON SWORD	WILKINSON SWORD LIML. TED	108.778 25/8/66	M. inglesa No. 847.102, 14 años a partir de marzo 29 de 1970.
SVIT	ZAVODY PRESNEHO STROJIRENSTVI GOTTWALDOV NARODNI PODNIK	107.945 2/7/65	M. checoslovaca No. 150.118, 10 años a partir de marzo 29 de 1970.
CHERRY HEERING	PETER F. HEERING	108.681 20/5/66	M. danesa No. 58/1960, 10 años a partir de enero 9 de 1970.
STUDIO	KOH-I-NOOR FABRICA DE LAPICES L. & C. HARDMUTH EMPRESA NACIONAL	80.829 27/9/65	M. checoslovaca No. 2.872, 10 años a partir de diciembre 3 de 1970.
PROGRESO	" " "	81.407 22/11/65	M. checoslovaca No. 2.850, 10 años a partir de julio 24 de 1970.
FEDDERS	FEDDERS - QUIGAN CORPO. RATION	93.042 22/5/56	M. estadounidense No. 517.896, 20 años a partir de noviembre 22 de 1969.

**—CERTIFICADO DE REGISTRO DE NOMBRE
COMERCIAL EXPEDIDO—**

- 1.—4.780.
- 2.—20 octubre de 1970.
- 3.—210.059.
- 4.—11 noviembre de 1968.
- 5.—SUD AMÉRICA, Compañía de Seguros sobre la Vida (Cuba).
- 6.—Cuba.
- 7.—

"SUD AMERICA"
**COMPANIA DE SEGUROS SOBRE
LA VIDA**

- 8.—Para aplicarlo a las actividades propias de su negocio de seguros de vida, en el territorio nacional.
- 9.—
- 10.—
- 11.—

**—CERTIFICADO DE RENOVACION DE LEMA
COMERCIAL EXPEDIDO—**

- 1.—1.941.
- 2.—7 marzo de 1970.
- 3.—210.901-153.457.
- 4.—6 marzo de 1970.
- 5.—MILLER BREWING COMPANY (Estados Unidos de Norteamérica).
- 6.—Basada en la Declaración Jurada No. 598 de 13 de marzo de 1970.
- 7.—

**DISFRUTE DE LA VIDA TOMANDO
MILLER HIGH LIFE**

- 8.—Para popularizar sus actividades y para usarlo en la propaganda impresa, radial y de todas clases de la cerveza que fabrican y venden, en el territorio nacional.
- 9.—
- 10.—
- 11.—Adolfo González Rodríguez.

RELACIÓN DE MODALIDADES DE LA PROPIEDAD INDUSTRIAL QUE HAN SUFRIDO MODIFICACIÓN DE DERECHO DURANTE EL TRIMESTRE DE OCTUBRE - NOVIEMBRE Y DICIEMBRE DE 1970. "AÑO DE LOS DIEZ MILLONES"

Denominación:	R. G.	Certificado:	Observaciones:
YECTOFER	203.395	107.540	Cambio de nombre de la entidad propietaria de esta marca por el de "AKTIEBOLAGET ASTRA, de Seder-talje, Suecia.
ASTRA	120.402	83.039	IDEM
FREEMAN	130.702	84.831	Fusión de las entidades "FREEMAN-TOOR CORPORA-TION", de Pennsylvania, y "FREEMAN SHOE COR-PORATION", del estado de Wisconsin, con y en la entidad "FREEMAN-TOOR CORPORATION", del Esta-do de Delaware, E. U. de Norteamérica, bajo el nombre de esta última.
KRALOVOPOLSKA	207.013	108.924	1ro. Fusión de la empresa propietaria de esta marca en la empresa "ZAVODY CHEMICKEHO A POTRA-VINARSKHEHO STROVERENSTVI, OBOROVY POD-NIK"; y 2do. Cambio de nombre de esta última por el de "CHEPOS, ZAVODY CHEMICKEHO STROJI-RENSTVI, OBOROVY PODNIK", domiciliada en Brno, Checoslovaquia.
E	204.208	107.242	Cambio de nombre de la empresa propietaria de esta marca por el de "CESKOSLOVENSKE ZAVODY GU-MARENSKE A PLASTIKARSKE, OBOROVY POD-NIK", domiciliada en Gottwaldov.
DUFF	20.812	39.068	Cesión de esta marca de la propiedad de "DUFF-NOR-TON COMPANY", de North Carolina, E.U.A., a favor de "DUFF-NORTON COMPANY", de Delaware, E. U. de Norteamérica.
ANALAR	66.373	61.945	1o. Cambio de nombre de la entidad "THE BRITISH DRUG HOUSES, LIMITED", copropietaria de esta marca por el de "B. D. H. GROUP LIMITED"; y 2do. Cesión de esta marca hecha por las entidades "B. D. H. GROUP LIMITED", y KOPKIN & WILLIAMS LIM-ITED", a favor de "ANALAR STANDARDS LIMITED", de Londres, Inglaterra.
COLLEGE INN	161.294	95.818	Traspaso de esta marca hecho por la entidad "PENICK & FORD, LIMITED", de Delaware, E.U.A., a favor de "R. J. REYNOLDS FOODS INC." de New York, E. U. de Norteamérica.
KIENZLE	160.761	95.478	Cambio de nombre de la propietaria de esta marca por el de "KIENZLE UHRENFABRIKEN G.m.b.H.", domi-ciliada en Schwenning, Rep. Federal de Alemania.
IDEAL	124.464	83.590	Adjudicación de esta marca a favor de la Sra. CARMEN LÓPEZ-CEPERO OVELAR, domiciliada en Sevilla, España.
ANALAR	66.373	61.495	Licencia de uso de esta marca, concedida por su propie-taria a favor de THE BRITISH DRUG HOUSES LIM-ITED", de Londres, Inglaterra.
ANALAR	66.373	61.495	Licencia de uso de esta marca concedida por su pro-pietaria a favor de "HOPKIN & WILLIAMS LIMITED", de Essex, Inglaterra.

**LOS DATOS CORRESPONDIENTES A CADA
MODALIDAD DE PATENTES, APARECEN
RELACIONADOS EN EL ORDEN SIGUIENTE:**

1. Certificado.
2. Fecha de expedición.
3. Registro General.
4. Registro de Solicitudes de Patentes.
5. Fecha de solicitud.
6. Nombre de los inventores.
7. Concesionario.
8. Clase de Patente.
9. Objeto industrial.
10. Nota sucinta.
11. Fórmula o dibujo.
12. Nomenclator Oficial.
13. Clasificación Internacional.
14. Prioridad.
15. Agente Oficial.

- 1.—
- 2.—
- 3.—210.753.
- 4.—33.438.
- 5.—30 diciembre de 1969.
- 6.—ERIK CODEFROI y JAN HEERS.
- 7.—JANSSEN PHARMACEUTICA N.V. (Bélgica).
- 8.—Patente de invención.
- 9.—Derivados de imidazol.
- 10.—Un compuesto químico seleccionado de un grupo consistente de derivados de un 1-(β-aril) etilimidazol teniendo la fórmula

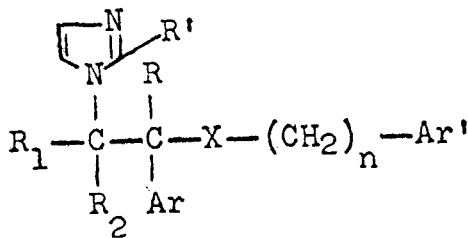

y sus sales de adición ácida terapéuticamente activas donde: R, R₁ y R₂ son cada uno un miembro seleccionado del grupo consistente de hidrógeno y un alquil más bajo; X es un miembro seleccionado del grupo consistente

de oxo y NH; n es el entero cero, 1 ó 2; Ar es un miembro seleccionado de un grupo consistente de fenil, halofenil, dihalofenil, alquilfenil más bajo, alkoxyfenil más bajo, tionilo y halotionilo, siendo dicho halo de un peso atómico menor de 80; Ar' es un miembro seleccionado del grupo consistente de fenil, halofenil, dihalofenil, Alquilfenil más bajo, alkoxyfenil más bajo, nitrofenil, dinitrofenil, aminofenil y α-tetralil, siendo dicho halo de un peso atómico menor de 80; y R' es un miembro seleccionado del grupo consistente de hidrógeno, metil y etil; siempre que: (i) cuando dicha X es NH, entonces dicha R es hidrógeno; (ii) cuando dicha Ar' es un miembro seleccionado del grupo consistente de nitrofenil, dinitrofenil y aminofenil, entonces dicha X es oxo y dicha n es cero; (iii) cuando dicha Ar' es α-tetralil, entonces dicha X es NH y dicha n es cero; y (iv) cuando dicha X es oxo y dicha Ar' es un miembro seleccionado del grupo consistente de fenil, halofenil, dihalofenil, alquilfenil más bajo y alkoxyfenil más bajo, entonces dicha n es otra que cero.

- 11.—
- 12.—Grupo 2, Clase 2, Subclase A.
- 13.—A 61 K 3/00.
- 14.—
- 15.—José J. A. Ameller Escobar.

- 1.—
- 2.—
- 3.—210.787.
- 4.—33.440.
- 5.—22 enero de 1970.
- 6.—DR. HENRICH POHLMANN y DR. KARL JULIUS SCHMIDT.
- 7.—FARBENFABRIKEN BAYER AKTIENGESELLSCHAFT (República Federal de Alemania).
- 8.—Patente de invención.
- 9.—Composición insecticida y acaricida que contiene éster de ácido O, o-dietil-o-quinoxalil-(2) tionofosfórico y procedimiento para su obtención.
- 10.—Composición insecticida y acaricida que contiene éster de ácido O, o-dietil-o-[quinoxalil-(2)]-tiono-

fosfórico de la fórmula

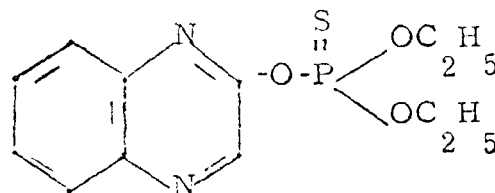

caracterizada porque contiene 20 a 80% en peso de la sustancia activa, 15 a 80%, en peso de hidrocarburos inertes de elevado punto de ebullición o ésteres de elevado punto de ebullición como diluyentes, 0,1 a 10% en peso de disolventes dipolares apróticos, tales como sulfóxido de dimetilo, N-metilpirrolidona y compuestos del tipo

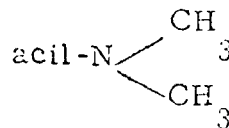

representando "acil" los radicales.

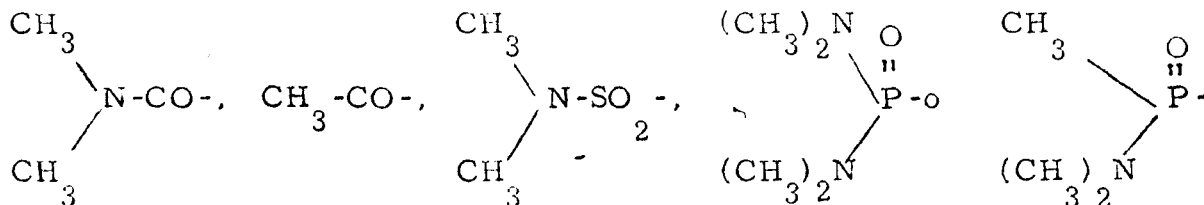

- 11.—
- 12.—Grupo 1, Clase 3, Subclase B.
- 13.—A 01n 13/00.

- 14.—A partir de 23 de enero de 1969. Alemana P 19 03 228.1.
- 15.—José J. A. Ameller Escobar.

- 1.—
- 2.—
- 3.—211.018.
- 4.—33.463.
- 5.—5 mayo de 1970.
- 6.—DR. HANSHELMUT SCHLOR, DR. HELLMUT HOFFMANN, ERIK REGEL y DR. HANS SCHEINPFLUG.
- 7.—FARBENFABRIKEN BAYER AKTIENGESELLSCHAFT (Rep. Federal de Alemania).
- 8.—Patente de invención.
- 9.—Esteres de ácidos tritiofosfóricos y un procedimiento para su producción.
- 10.—Esteres de ácidos tritiofosfóricos de la fórmula general I en la cual alk representa un radical alquilo de cadena recta o ramificada con 1 a 4 átomos de carbono y N tiene el valor de 1 ó 2.
- 11.—

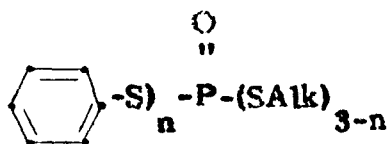

- 12.—Grupo 1, Clase 3, Subclase A.
- 13.—A Oln 23/00.
- 14.—A partir de mayo 6 de 1969. Patente alemana P 19 22 928.8.
- 15.—José J. A. Ameller Escobar.

- 1.—
- 2.—
- 3.—211.215.
- 4.—33.473.
- 5.—11 agosto de 1970.
- 6.—LOUIS GANDON CHRISTIAN BOZEC, PHILIPPE LENOBLE.
- 7.—LE NICKEL (Francia).
- 8.—Patente de invención.
- 9.—Procedimiento de separación de valores metálicos en la solución acuosa de cloruros.
- 10.—Procedimiento de separación de valores metálicos y particularmente de hierro, de níquel, y de cobalto en solución acuosa, por extracción selectiva líquida-líquida entre una fase acuosa conteniendo los mencionados valores metálicos bajo forma de cloruros y una fase orgánica conteniendo una sal de sulfonium bajo forma de solución en un diluyente orgánico poco miscible en el agua, de manera que al menos uno de dichos valores metálicos es transferido selectivamente de la fase acuosa hacia la fase orgánica, caracterizada por el hecho de que dicha fase acuosa es sensiblemente neutra y que presenta

una concentración total de iones cloruros al menos igual a 7 equivalente-gramo por litro.

- 11.—
- 12.—Grupo 2, Clase 23, Subclase A.
- 13.—C22d 1/14.
- 14.—A partir de 12 de agosto de 1969.-6927 701 Francia.
- 15.—José J. A. Ameller Escobar.

- 1.—
- 2.—
- 3.—211.328.
- 4.—33.492.
- 5.—5 noviembre de 1970.
- 6.—DR. HEINRICH PFEIFFER, DR. KARL HEINZ KOLB, DR. ALOIS HARWART, DR. PAUL F. SCHULZE.
- 8.—SCHERING AKTIENGESELLSCHAFT (Rep. Federal de Alemania).
- 8.—Patente de invención.
- 9.—Nuevas amidinas.
- 10.—Compuestos de la fórmula general

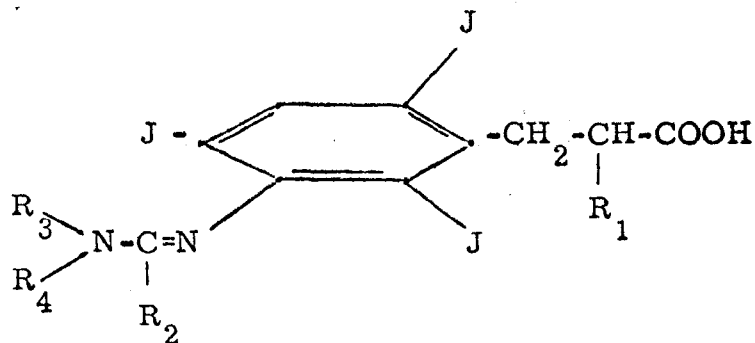

en la cual R_2 , R_3 y R_4 representan independientemente uno de otro, miembros del grupo consistente en hidrógeno, y grupos alquilo de bajo peso molecular, R_3 y R_4 conjuntamente con el átomo de nitrógeno representan un resto heterocíclico capaz de contener un heteroátomo ulterior, y R_2 representa un grupo alquilo de bajo peso molecular, así como sus sales con bases fisiológicamente tolerables.

- 11.—
- 12.—Grupo 2, Clase 2, Subclase A.
- 13.—A 61k 27/08.
- 14.—A partir de noviembre 8 de 1969. Patente alemana No. 19 56 844.6.
- 15.—José J. A. Ameller Escobar.

- 1.—
- 2.—
- 3.—211.378.
- 4.—33.504.
- 5.—4 diciembre de 1970.
- 6.—CHEMIDUS PLASTICS LIMITED (Inglaterra).
- 7.—La misma.
- 8.—Patente de introducción.
- 9.—Mejoramientos relativos a tubería y cañería de material termoplástico.
- 10.—Un método para formar una ranura o depresión anular interior en un tramo de tubería de material termoplástico tubular que incluye los pasos de acoplar alrededor de la tubería, en el lugar en el que se ha de formar la ranura, un molde ranurado que tiene una cavidad anular interior equivalente en forma a la deseada configuración externa de la ranura definitiva en la tubería; bloqueo interior de la tubería para definir un espacio anular en la zona en la que ha de formarse la ranura; provisión de una moldura anular radialmente expansible y medios mecánicos para impartir expansión radial al anillo dentro de la corona; calentamiento local de la tubería para suavizarla en la zona en la cual se ha de formar la ranura; accionamiento de los medios mecánicos para impartir expansión radial a la moldura anular para provocar su deformación radialmente hacia afuera de la corona y por lo tanto moldear la parte suavizada de la pared de la tubería dentro de la cavidad en el molde; enfriamiento de la tubería para

fijar la porción deformada de la misma; desmontaje del molde ranurado y eliminación del bloqueo.

11.—

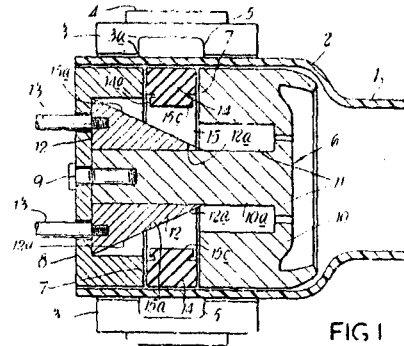

FIG 1

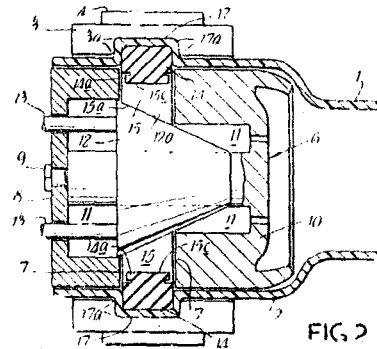

FIG 2

- 12.—Grupo 9, Clase 7.
- 13.—B29c 17/02.
- 14.—Introducción de la patente británica No. 1,124.930 de mayo 2 de 1967.
- 15.—Alberto Carmona Caraballo.

RELACION DE PATENTES DE INVENCION SOBRE LAS QUE SE OFRECEN LICENCIA DE EXPLOTACION. (Art. 72 de la Ley de Propiedad Industrial)

R.G.	R.P.	Propietario:	Objeto Industrial:
201.845	32.398	NATIONAL RESEARCH DEVELOPMENT CORPORATION	Procedimiento para la preparaci3n de derivados del 1cido 7-aminocefalospor1nico y compuestos relacionados con los mismos.
200.414	32.214	PANMETALS AND PROCESSES INC.	Procedimiento para la preparaci3n de 1cido fosf3rico por el m3todo h3medo.
201.144	32.310	PANMETALS AND PROCESSES INC.	M3todo de fabricaci3n de fosfato biam3nico a partir de 1cido fosf3rico obtenido por v1a h3meda.

EXTRACTO DE LA RESOLUCION No. 70-79.

POR TANTO: En uso de las facultades que me est1n conferidas.

R E S U E L V O

PRIMERO: Dar de BAJA como Agente Oficial de la Propiedad Industrial, al ingeniero Mario E. Roche Ruiz, en consideraci3n a los razonamientos expuestos.

SEGUNDO: Notifiquese la presente Resoluci3n, a la C1mara de Comercio de la Rep3blica de Cuba, al Registro de la Propiedad Industrial para que practique las anotaciones pertinentes en el Libro de Agentes Oficiales y publ1quese en el Bolet3n Oficial de dicho Registro para general conocimiento.

Dada en La Habana, a los 30 d1as del mes de noviembre de mil novecientos setenta. AÑO DE LOS DIEZ MILLONES.

POR S1 Y POR AUTORIZACI3N DEL MINISTRO

Ing. Manuel Aguilera Barciela
VICEMINISTRO

**RELACIÓN DE AGENTES OFICIALES DE LA PROPIEDAD INDUSTRIAL
QUE SE ENCUENTRAN VIGENTES EN SUS FUNCIONES**

José J. A. Ameller y Escobar	Cuba N° 468, apartamento 216, Habana.
Alberto Carmona Caraballo	San Ignacio número 256, apartamento 9, Habana.
Raúl Castellanos Villageliú	Compostela número 156, Habana.
Rolando Casulleras Arrate	Amargura número 201, Habana.
Adolfo González Rodríguez	Ave. San Francisco No. 17005, Altabana, Habana.
José A. Lanza Pujadas	San Ignacio número 214, Habana.
Amaury Noris Rodríguez	Cámara de Comercio de la República de Cuba. Calle 21 número 661, Vedado, Habana.
María A. Carrillo de Albornoz Martínez	” ” ”

**HONORARIOS AUTORIZADOS PARA LA PRESTACIÓN
DE SERVICIOS POR LOS AGENTES OFICIALES DE
LA PROPIEDAD INDUSTRIAL**

(Vigente a partir del 1º de marzo de 1969)

PATENTES

Solicitud de Patente de Invención o de Introducción	\$ 60.00
Reclamar prioridad de la Convención	8.00
Traspaso presentado simultáneamente con la solicitud	10.00
Dibujos, cada hoja	30.00
Enmienda voluntaria	10.00 min.
Respuesta a una acción oficial	15.00 min.
Extensión de término para explotación de Patente	30.00
Comprobación de la explotación de Patente (si tiene lugar dentro de los límites de la ciudad de La Habana)	40.00
Presentar o impugnar oposición a una solicitud de Patente	50.00 min
Ofrecer licencia de explotación de Patente (excluyendo los gastos de publicación)	35.00
Caducidad de Patente	120.00 min.

MODELOS Y DIBUJOS INDUSTRIALES

Solicitud de registro	55.00
Dibujos	25.00
Por establecer o impugnar oposición	35.00 min.
Caducidad	100.00 min.

MARCAS

Solicitud de registro basado en registro en el país de origen	50.00 min.
Si la solicitud está basada en declaración de uso en el país de origen habrá un cargo adicional de \$35.00.	
Renovación	45.00
Si el registro está basado en declaración de uso habrá un cargo adicional de \$35.00.	
Variación de una marca	50.00
Respuesta a una acción oficial	10.00 min.
Anotación de renovación del registro básico o de cualquiera otra incidencia	25.00
Presentar o impugnar oposición	35.00
Caducidad	100.00 min.

**RÓTULOS DE ESTABLECIMIENTOS Y LEMAS
Y NOMBRES COMERCIALES**

(Igual que para otras marcas).

ESTILOS COMERCIALES	60.00
Solicitud	45.00
Renovación	

MODIFICACIONES DE DERECHOS

Por solicitud de anotación de cesión, fusión, cambio de nombre, licencia de uso o cualquiera otra modificación de derecho	\$ 25.00
Por cada otra solicitud adicional de anotación derivada del mismo documento	15.00

SERVICIOS MISCELÁNEOS**Traducciones**

Del inglés al español, 1 000 palabras	15.00
Del francés o italiano, 1 000 palabras	25.00
Del alemán, 1 000 palabras	30.00
Otros idiomas, convencional.	
Mecanografía de memoria descriptiva (especificación) y reivindicaciones de Patente, cada página	0.75
Certificaciones relativas a cualquier modalidad de la Propiedad Industrial	25.00
Clisé	6.00
Recurso administrativo	50.00 min.
Recurso de Revisión	40.00
Búsqueda de Patente	25.00 min.
Búsqueda de marca	10.00
Presentación de documentos con posterioridad a la solicitud	7.00
Caducidades voluntarias	20.00
Solicitud de extensión de término	7.00
Escrituras de protocolización de un documento	35.00 min.
Testimonio de una escritura de protocolización	25.00

Nota: En estos honorarios no están incluidos derechos oficiales.