



REPUBLICA DE CUBA

MINISTERIO DE LA INDUSTRIA BASICA

# BOLETIN OFICIAL DEL REGISTRO DE LA PROPIEDAD INDUSTRIAL

Joel Domenech Benítez  
*Ministro de la Industria Básica*

AÑO LIX

ABRIL - MAYO - JUNIO DE 1970

Número 36

Puesto en circulación en

11 NOV 1970

**ESTE BOLETIN CONTIENE:**

SOLICITUDES, CERTIFICADOS Y  
RESOLUCIONES DE MODALIDADES  
DE LA PROPIEDAD INDUSTRIAL

LOS DATOS CORRESPONDIENTES A CADA  
MODALIDAD DE MARCAS APARECEN  
RELACIONADOS EN EL ORDEN SIGUIENTE:

1. Certificado Número.
2. Fecha del certificado.
3. Registro General.
4. Fecha de presentación.
5. Nombre del solicitante o concesionario.
6. País de origen.
7. Diseño.
8. Productos que ampara.
9. Nomenclátor Oficial.
10. Clasificación Internacional.
11. Agente Oficial.

# SOLICITUDES DE REGISTROS DE MARCAS

- 1.—
- 2.—
- 3.—209.614.
- 4.—11 marzo de 1968.
- 5.—SCHWAN - BLEISTIFT-FABRIK SCWANHAUSER & CO. (República Federal de Alemania).
- 6.—Basada en la marca alemana No. 430.566 de fecha 11 de noviembre de 1966.
- 7.—



- 8.—Lápices, plumas y efectos de escritorio.
- 9.—Clase 28.
- 10.—Clase 16.
- 11.—Dr. Ricardo Moré, continuada la tramitación por el Agente Oficial de la Propiedad Industrial, Dr. Amaury Noris Rodríguez.

- 1.—
- 2.—
- 3.—209.774.
- 4.—25 abril de 1968.
- 5.—RCA CORPORATION (Estados Unidos de Norteamérica).
- 6.—Declaración Jurada No. 2,448 de 7 de abril de 1969.
- 7.—

**RCA**

- 8.—Instrumentos musicales; aparatos para registrar, difundir y/o reproducir música; partes componentes de todos los antes mencionados artículos.
- 9.—Clase 27.
- 10.—Clase 9.
- 11.—Ing. Mario E Roche Ruiz.

- 1.—
- 2.—
- 3.—209.887.
- 4.—6 julio de 1968.
- 5.—PHP INSTITUTE, INC. (Japón).
- 6.—Basada en la marca japonesa No. 844.888 de fecha enero 31 de 1970, por 10 años.
- 7.—

**PHP**

- 8.—Materiales impresos.
- 9.—Clase 28.
- 10.—Clase 9.
- 11.—Dr. José A. Lanza Pujadas.

- 1.—
- 2.—
- 3.—210.227.
- 4.—11 febrero de 1969.
- 5.—WARENZEICHENVERBAND FÜR GROSSKÜCHENEINRICHTUNGEN e.V. DRESDEN (entidad de marcas de fábricas para utensilios de cocinas de gran potencia). (República Democrática Alemana).
- 6.—Basada en el registro alemán No. 635.265 de fecha 5 de diciembre de 1967, por 10 años.  
(Marca Colectiva)
- 7.—

**ASCOBLOC**

- 8.—Molinillos de café eléctricos, aparatos de emparillar infrarrojos, soportes del calor infrarrojos.
- 9.—Clase 17.
- 10.—Clase 9.
- 11.—José J. A. Ameller Escobar.

- 1.—
- 2.—
- 3.—210.228.
- 4.—11 febrero de 1969.
- 5.—WARENZEICHENVERBAND FÜR GROSSKÜCHENEINRICHTUNGEN e.V. DRESDEN (entidad de marcas de fábricas para utensilios de cocinas de gran potencia). (República Democrática Alemana).
- 6.—Basada en el registro alemán No. 635.265 de fecha 5 de diciembre de 1967, por 10 años.  
(Marca Colectiva)
- 7.—

**ASCOBLOC**<sup>®</sup>

- 8.—Máquinas de lavar y pelar las patatas, cortadoras de pan, máquinas de cocina universales, máquinas universales para carnicerías y panaderías, máquinas para mover, batir y amasar, máquinas deshuesadoras de cerezos, máquinas de pelar y despepitar las manzanas, máquinas de picar carne y legumbres, máquinas de cortar tajadas, máquinas cortafiambres automáticas y eléctricas, trinchantes en forma de bloque para cocinas de gran potencia de acero inoxidable.
- 9.—Clase 19.
- 10.—Clase 7.
- 11.—José J. A. Ameller Escobar.

- 1.—
- 2.—
- 3.—210.229.
- 4.—11 febrero de 1969.
- 5.—WARENZEICHENVERBAND FÜR GROSSKÜCHENEINRICHTUNGEN e.V. DRESDEN (entidad de marcas de fábricas para utensilios de cocinas de gran potencia). (República Democrática Alemana).
- 6.—Basada en el Registro Alemán No. 635.265 de fecha 5 de diciembre de 1967, por 10 años.  
(Marca Colectiva)
- 7.—

**ASCOBLOC**®

- 8.—Armarios de acero inoxidable con y sin estrado para tomar alimentos calientes, aparadores y armarios con y sin estrado de acero inoxidable para tomar alimentos fríos, bebidas, vajillas y cubiertos.
- 9.—Clase 25.
- 10.—Clase 11.
- 11.—José J. A. Ameller Escobar.

- 1.—
- 2.—
- 3.—210.230.
- 4.—11 febrero de 1969.
- 5.—WARENZEICHENVERBAND FÜR GROSSKÜCHENEINRICHTUNGEN e.V. DRESDEN (entidad de marcas de fábricas para utensilios de cocinas de gran potencia). (República Democrática Alemana).
- 6.—Basada en el Registro Alemán No. 635.265 de fecha 5 de diciembre de 1967, por 10 años.  
(Marca Colectiva)
- 7.—

**ASCOBLOC**®

- 8.—Hogares en forma de bloque, freideras basculantes en forma de bloque, planchas de asar y aparatos para freir, marmitas en forma de bloque, escalfadores de alimentos en forma de bloque, hornos de panaderos, aparatos de cocción, descongeladoras, marmitas de alimentos, guarniciones de cocer y estofar para marmitas, freideras basculantes, cocinillas a pedestales, fogones de cocina para carbón, aparadores calentados con gas, vapor y eléctrica-mente, aparadores calentados, lavados de platos, aparadores no calentados.
- 9.—Clase 26.
- 10.—Clase 11.
- 11.—José J. A. Ameller Escobar.

- 1.—
- 2.—
- 3.—210.351.
- 4.—11 abril de 1969.
- 5.—PIONEER HI-BEED CORN COMPANY (Estados Unidos de Norteamérica).
- 6.—Declaración Jurada No. 10.742-A, de fecha 19 de diciembre de 1969.
- 7.—



**Hy-Line**

- 8.—Animales vivos y aves de corral vivos, animales para criar; aves, incluyendo pollos para criar, huevos empollados; semen animal; semillas, granos y legumbres agrícolas.
- 9.—Clase 15.
- 10.—Clase 31.
- 11.—Ing. Mario E. Roche Ruiz.

- 1.—
- 2.—
- 3.—210.453.
- 4.—17 junio de 1969.
- 5.—VEB ARZNEIMITTELWERK DRESDEN (República Democrática de Alemania).
- 6.—Basada en el registro alemán No. 633 450 de fecha 31 de agosto de 1965, por 10 años.
- 7.—

**Faustan**

- 8.—Productos farmacéuticos.
- 9.—Clase 6.
- 10.—Clase 5.
- 11.—Adolfo González Rodríguez.

- 1.—
- 2.—
- 3.—210.454.
- 4.—17 junio de 1969.
- 5.—VEB ARZNEIMITTELWERK DRESDEN (República Democrática de Alemania).
- 6.—623 309 registro alemán de fecha 12 de febrero de 1968 renovada por 10 años.
- 7.—

**Prothanon**

- 8.—Productos farmacéuticos.
- 9.—Clase 6.
- 10.—Clase 5.
- 11.—Adolfo González Rodríguez.

- 1.—
- 2.—
- 3.—210.460.
- 4.—26 junio de 1969.
- 5.—MASONITE CORPORATION (Estados Unidos de Norteamérica).
- 6.—Basada en el registro norteamericano No. 851.728 de fecha 2 de julio de 1968, por 20 años.
- 7.—



- 8.—Tabla de construcción, a saber: tabla fibrosa, tabla aisladora, tabla compuesta, tabla dura, y madera sintética o madera artificial, para varios propósitos de construcción.
- 9.—Clase 6.
- 10.—Clase 5.
- 11.—Dr. José A. Lanza Pujadas.

- 1.—
- 2.—
- 3.—210.491.
- 4.—15 julio de 1969.
- 5.—JUAN ANTONIO SIRVENT SELFA (España).
- 6.—Basada en la marca española No. 216.708 de fecha 4 de diciembre de 1948, por 20 años.
- 7.—

CREMA DE JIJONA • CREMA DE JIJONA • CREMA DE JIJONA

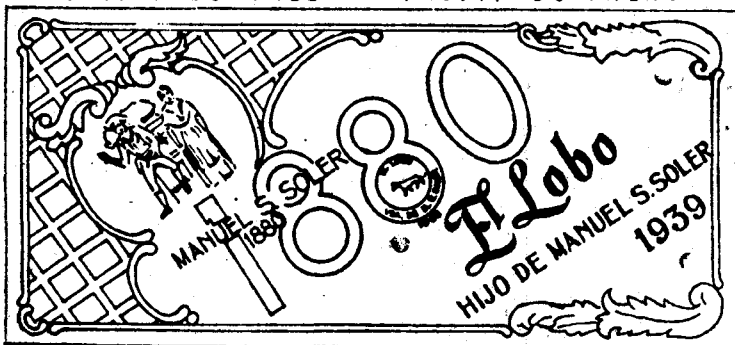

CREMA DE JIJONA • CREMA DE JIJONA

- 8.—Crema de toda clase de turrone.
- 9.—Clase 34.
- 10.—Clase 29.
- 11.—Ing. Mario E. Roche Ruiz.

- 1.—
- 2.—
- 3.—210.492.
- 4.—15 julio de 1969.
- 5.—JUAN ANTONIO SIRVENT SELFA (España).
- 6.—Marca española No. 211.724 de 19 de mayo de 1968.
- 7.—

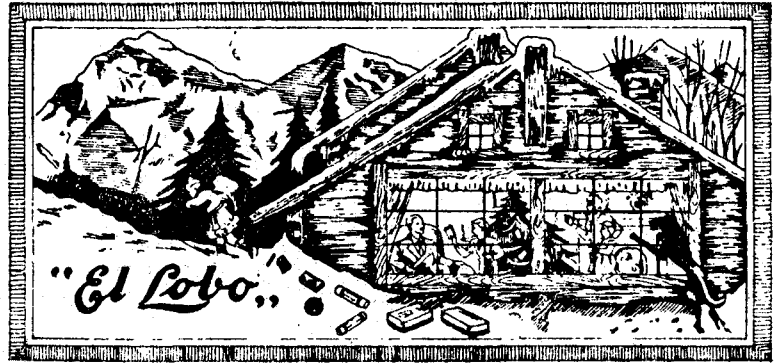

- 8.—Azúcares, cafés, chocolates, pastelería, confitería, turrone, jarabes y helados.
- 9.—Clase 34.
- 10.—Clase 30.
- 11.—Ing. Mario E. Roche Ruiz.

- 1.—
- 2.—
- 3.—210.512.
- 4.—7 agosto de 1969.
- 5.—VEB ARZNEIMITTELWERK DRESDEN (República Democrática de Alemania).
- 6.—Basada en el registro alemán No. 629.598, de fecha 26 de diciembre de 1961, renovado por 10 años.
- 7.—

## Radedorm

- 8.—Medicamentos.
- 9.—Clase 6.
- 10.—Clase 5.
- 11.—Adolfo González Rodríguez.

- 1.—
- 2.—
- 3.—210.513.
- 4.—7 agosto de 1969.
- 5.—VEB ARZNEIMITTELWERK DRESDEN (República Democrática de Alemania).
- 6.—Basada en el registro alemán No. 613.923 de fecha 12 de diciembre de 1965, renovado por 10 años.
- 7.—

## Oranil

- 8.—Un antidiabético oral.
- 9.—Clase 6.
- 10.—Clase 5.
- 11.—Adolfo González Rodríguez.

- 1.—
- 2.—
- 3.—210.532.
- 4.—22 agosto de 1969.
- 5.—TEXACO INC. (Estados Unidos de Norteamérica).
- 6.—Marca norteamericana No. 669.519 de noviembre 11 de 1958.
- 7.—

## TEXACO

- 8.—Gasolina, nafta, grasa lubricante, aceite para cortar metales, aceite para transmisión hidráulica, combustible diesel, cera de petróleo, aceite de carbón para rociar, aceite para preservar los motores de aviones, combustible para motores de propulsión a chorro, aceite para limpieza interior de tuberías, aceite de absorción y concentrado fluidificante de petróleo, concentrado detergente para motores, substancia antioxidante, compuesto a prueba de óxido y concentrado anticorrosivo.
- 9.—Clase 1.
- 10.—Clase 1.
- 11.—Dr. Amaury Noris Rodríguez.

- 1.—
- 2.—
- 3.—210.557.
- 4.—12 septiembre de 1969.
- 5.—CULEMBORG EXPLOITATIE MAATSCHAPPIJ N. V. (Holanda).
- 6.—Marca holandesa No. 171.650 de 4 de julio de 1969.
- 7.—



- 8.—Bebidas no-alcohólicas y agua mineral y aereada.
- 9.—Clase 33.
- 10.—Clase 32.
- 11.—Adolfo González Rodríguez.

- 1.—
- 2.—
- 3.—210.581.
- 4.—9 octubre de 1969.
- 5.—BURROUGHS CORPORATION (Estados Unidos de Norteamérica).
- 6.—Marca norteamericana No. 869.319 de 13 de mayo de 1969.
- 7.—

## Burroughs

- 8.—Circuitos modulares, núcleos magnéticos, dispositivos de salida, tubos indicadores, tubos conmutadores; transmisión de información, dispositivos de conversión e imagen a saber: unidades terminales para la interconexión de máquinas de teclado y computadores.
- 9.—Clase 17.
- 10.—Clase 9.
- 11.—Dr. Amaury Noris Rodríguez.

- 1.—
- 2.—
- 3.—210.582.
- 4.—9 octubre de 1969.
- 5.—BURROUGHS CORPORATION (Estados Unidos de Norteamérica).
- 6.—Marca norteamericana No. 869.318 de 13 de mayo de 1969.
- 7.—



- 8.—Componentes electrónicos a saber: circuitos modulares, núcleos magnéticos, dispositivos de salida, tubos indicadores, tubos conmutadores; transmisión de información, dispositivos de conversión e imagen, a saber: unidades terminales para la interconexión de máquinas de teclado y computadores.
- 9.—Clase 17.
- 10.—Clase 9.
- 11.—Dr. Amaury Noris Rodríguez.

- 1.—
- 2.—
- 3.—210.598.
- 4.—16 octubre de 1969.
- 5.—KURASHIKI RAYON CO., LTD. (Japón).
- 6.—Basada en la marca japonesa No. 715.761 de agosto 9 de 1966.
- 7.—



- 8.—Bolsas y bolsas hechas de tela.
- 9.—Clase 3.
- 10.—Clase 18.
- 11.—Dr. José A. Lanza Pujadas.

- 1.—
- 2.—
- 3.—210.603.
- 4.—16 octubre de 1969.
- 5.—KURASHIKI RAYON CO., LTD. (Japón).
- 6.—Basada en la marca japonesa No. 715.781 de agosto 9 de 1966.
- 7.—

# Clarino

- 8.—Adornos personales, flores artificiales, artículos de tocador.
- 9.—Clase 37.
- 10.—Clase 26.
- 11.—Dr. José A. Lanza Pujadas.

- 1.—
- 2.—
- 3.—210.609.
- 4.—23 octubre de 1969.
- 5.—KURASHIKI RAYON CO., LTD. (Japón).
- 6.—Basada en la marca japonesa No. 528.572 de octubre de 1958.
- 7.—



- 8.—Redes para pescar y otras redes.
- 9.—Clase 37.
- 10.—Clase 22.
- 11.—Dr. José A. Lanza Pujadas.

- 1.—
- 2.—
- 3.—210.654.
- 4.—17 noviembre de 1969.
- 5.—G. D. SEABLE & CO (Estados Unidos de Norteamérica).
- 6.—Basada en el registro norteamericano No. 868.922 de fecha 6 de mayo de 1969, por 20 años.
- 7.—

## DEPEPTHINE

- 8.—Preparación para el tratamiento del sistema gastrointestinal.
- 9.—Clase 6.
- 10.—Clase 5.
- 11.—José J. A. Ameller Escobar.

- 1.—
- 2.—
- 3.—210.665.
- 4.—21 noviembre de 1969.
- 5.—MARTIN BRINKMANN AKTIENGESELLSCHAFT (República Federal de Alemania).
- 6.—Basada en el registro alemán No. 850.832 de fecha 26 de marzo de 1968, por 10 años.
- 7.—

## CONDOR

- 8.—Tabaco y productos de tabaco.
- 9.—Clase 14.
- 10.—Clase 34.
- 11.—Ing. Mario E. Roche Ruiz.

- 1.—
- 2.—
- 3.—210.674.
- 4.—26 noviembre de 1969.
- 5.—ALFRED DUNHILL LIMITED (Inglaterra).
- 6.—Marca inglesa No. 859.614 de fecha 31 de enero de 1964.
- 7.—

- 8.—Preparaciones higiénicas no médicas, talco, colonia, lociones y cosméticos para el cabello, todo para hombres, dentífricos, champús, y jabón de baño no medicinal.
- 9.—Clase 7.
- 10.—Clase 3.
- 11.—Adolfo González Rodríguez.

- 1.—
- 2.—
- 3.—210.708.
- 4.—12 diciembre de 1969.
- 5.—ALFA ROMEO S.p.A. (Italia).
- 6.—Basada en la marca italiana No. 10800 de 24 de febrero de 1969.
- 7.—



- 8.—Vehículos, automóviles de todas clases y hélices metálicas para aviación; se reivindican los colores blanco, azul, carmelita claro y oscuro, verde claro y oscuro, dorado y rosado.
- 9.—Clase 16.
- 10.—Clase 12.
- 11.—José J. A. Ameler Escobar.

- 1.—
- 2.—
- 3.—210.710.
- 4.—12 diciembre de 1969.
- 5.—INDUSTRIAS VALLS, S.A. (Barcelona).
- 6.—Basada en el registro español No. 383.533 de fecha 2 de octubre de 1961, por 20 años.
- 7.—



- 8.—Géneros de punto en pieza, redes y mallas.
- 9.—Clase 31.
- 10.—Clase 34.
- 11.—José J. A. Ameller Escobar.

- 1.—
- 2.—
- 3.—210.712.
- 4.—13 diciembre de 1969.
- 5.—FARBWERKE HOECHST AKTIENGESELLSCHAFT Vormalis Meister Lucius & Brüning (Alemania).
- 6.—Basada en la marca alemana No. 840.191 de fecha 15 de diciembre de 1967, por 10 años.
- 7.—

### Hostalen strip

- 8.—Cordetes, sogas y materiales o artículos de cordelería.
- 9.—Clase 8.
- 10.—Clase 22.
- 11.—Ing. Mario E. Roche Ruiz.

- 1.—
- 2.—
- 3.—210.713.
- 4.—13 diciembre de 1969.
- 5.—FARBWERKE HOECHST AKTIENGESELLSCHAFT Vormalis Meister Lucius & Brüning (Rep. Federal de Alemania).
- 6.—Basada en la marca alemana No. 840.191 de fecha 15 de diciembre de 1967, por 10 años.
- 7.—

### Hostalen strip.

- 8.—Cintas o láminas hechas de materiales plásticos o de plásticos relacionados con otras materias primas para fines industriales, científicos, técnicos, fotográficos y agrícolas.
- 9.—Clase 1.
- 10.—Clase 1.
- 11.—Ing. Mario E. Roche Ruiz.

- 1.—
- 2.—
- 3.—210.714.
- 4.—13 diciembre de 1969.
- 5.—FARBWERKE HOECHST AKTIENGESELLSCHAFT Vormalis Meister Lucius & Brüning (Alemania).
- 6.—Basada en la marca alemana No. 840.191 de fecha 15 de diciembre de 1967, por 10 años.
- 7.—

### Hostalen strip

- 8.—Recipientes y materiales de envasar y sacos.
- 9.—Clase 2.
- 10.—Clase 22.
- 11.—Ing. Mario E. Roche Ruiz.

- 1.—
- 2.—
- 3.—210.726.
- 4.—19 de diciembre de 1969.
- 5.—CONTINENTAL GUMMI-WERKE AKTIENGESELLSCHAFT (Rep. Federal de Alemania).
- 6.—M. alemana No. 604.613 de julio 19 de 1969.
- 7.—

# Continental



- 8.—Gomas y cámaras para vehículos de todos los tipos.
- 9.—Clase 16.
- 10.—Clase 12.
- 11.—Adolfo González Rodríguez.

- 1.—
- 2.—
- 3.—210.767.
- 4.—6 enero de 1970.
- 5.—REMBRANDT TOBACCO CORPORATION (OVERSEAS) LIMITED (Suiza).
- 6.—Basada en el registro suizo No. 243.230 de fecha 10 de diciembre de 1969, por 20 años.
- 7.—

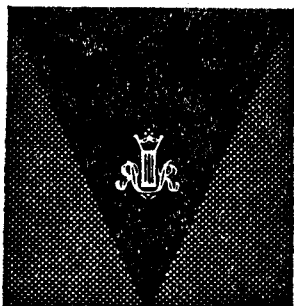

REMBRANDT  
RIVOLE



- 8.—Tabaco en rama y manufacturado.
- 9.—Clase 14.
- 10.—Clase 34.
- 11.—Adolfo González Rodríguez.

- 1.—
- 2.—
- 3.—210.827.
- 4.—11 febrero de 1970.
- 5.—VEB ARZNEIMITTELWERK DRESDEN (República Democrática Alemana).
- 6.—Basada en el registro alemán No. 1735/324603 de fecha 8 de septiembre de 1964, renovado por 10 años.
- 7.—

## Curantyl

- 8.—Medicamentos.
- 9.—Clase 6.
- 10.—Clase 5.
- 11.—Adolfo González Rodríguez.

- 1.—
- 2.—
- 3.—210.828.
- 4.—13 febrero de 1970.
- 5.—LABORATOIRES VETERINAIRES NOVALT (Francia).
- 6.—Basada en el registro francés No. 15.027 de fecha 25 de junio de 1965, por 15 años.
- 7.—



- 3.—Productos veterinarios.
- 9.—Clase 6.
- 10.—Clase 5.
- 11.—Adolfo González Rodríguez.

- 1.—
- 2.—
- 3.—210.882.
- 4.—25 febrero de 1970.
- 5.—SAVIN, S.A. (España).
- 6.—Marca española No. 502.713 de 15 de diciembre de 1967.
- 7.—

## CASTILLO DE SAN ASENSIO

- 8.—Vinos, mostos, cervezas y vinagres.
- 9.—Clase 36.
- 10.—Clase 33.
- 11.—José J. A. Ameller Escobar.

- 1.—
- 2.—
- 3.—210.883
- 4.—25 febrero de 1970.
- 5.—SAVIN, S.A. (España).
- 6.—Marca española No. 476.589 de fecha 20 de octubre de 1967.
- 7.—

## "SAVIN, S.A."

- 8.—Vinos, cervezas, mistelas, quina, vermouth y vinagres.
- 9.—Clase 36.
- 10.—Clase 32-33.
- 11.—José J. A. Ameller Escobar.

- 1.—
- 2.—
- 3.—210.884.
- 4.—26 febrero de 1970.
- 5.—AMERICAN CIGARETTE COMPANY (OVERSEAS) LIMITED (Liechtenstein).
- 6.—Marca de Liechtenstein No. 1764 de fecha 30 de julio de 1964.
- 7.—

## FERDINAND MAGELLAN

- 8.—Tabaco, ya sea manufacturado o sin manufacturar, artículos para fumadores y fósforos.
- 9.—Clase 14.
- 10.—Clase 4-34.
- 11.—Adolfo González Rodríguez.

- 1.—
- 2.—
- 3.—210.902.
- 4.—9 marzo de 1970.
- 5.—GABRIEL SEDLMAYR SPATEN - FRANZISKANER-BRAU A.G. (República Federal de Alemania).
- 6.—Basada en el registro alemán No. 123.732 de fecha 11 de enero de 1969, renovada por 10 años.
- 7.—

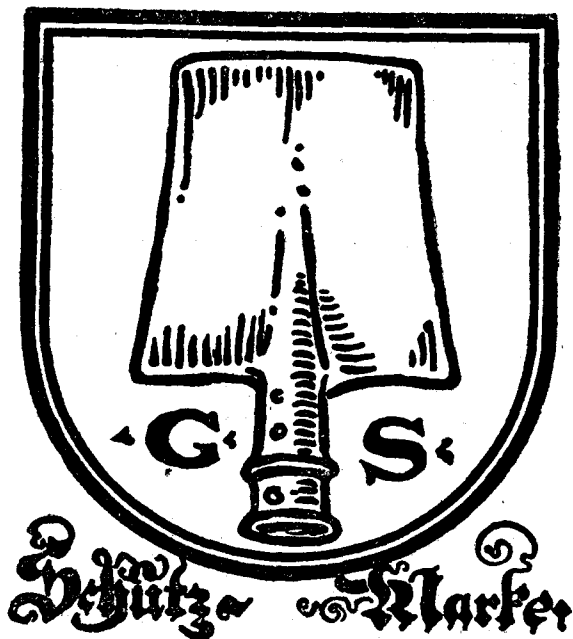

- 8.—Cerveza de todas clases, cerveza aún no fermentada, color de cerveza, lúpulo, trasgo de malta, gérmenes de malta, extracto de malta, hez de cebada para laborar cerveza.
- 9.—Clase 36.
- 10.—Clase 123.732 de 11 de enero de 1969.
- 11.—Adolfo González Rodríguez.

- 1.—
- 2.—
- 3.—210.904.
- 4.—9 marzo de 1970.
- 5.—DEERE & COMPANY (Estados Unidos de Norteamérica).
- 6.—Basada en Declaración Jurada No. 63 de 21 de enero de 1970.
- 7.—

## DEERE

- 8.— Tractores agrícolas, tractores para prados y jardines, cultivadoras agrícolas, gradas agrícolas, apisonadoras de paja y estiércol, arados, desyerbadoras, labradores, transportadores de herramientas, sembradoras de grano, cultivadoras, distribuidoras de fertilizante, equipo de labranza, barras herramienta, sembradoras, atomizadores, azadones, empacadoras, aventadores, estantes para alimentación, picadoras, vagones para forraje y comida, transportadores, equipo manual, apiladores de heno, acondicionadores de heno, segadoras, rastrilladoras de heno y forraje, descargadoras de silo, arrolladores, cosechadoras, combinadas, escogedoras, equipo para papas, conformadoras de tierra, elevadores, desmenuzadoras, molinillos-mezcladores, cortadoras rotatorias, cargadoras de abono, molinos, apisonadores, esparcedores de abono, vagones para sondeos, vagones agrícolas, tractores industriales, tractores para selvicultura, cargadores, raspadores, separadores de grano, trilladoras de caminos, tractores bulldozers, rastrilladoras de escobilla y oscilantes, montacargas, rasgadores, retroexcavadores, cargadores de troncos, grúas de brazo giratorio, elevadores de horquilla, vagones para selvicultura, remolques, y partes y equipo para todo lo anterior.
- 9.—Clase 12.
- 10.—Clase 7.
- 11.—Alberto Carmona Caraballo.

- 1.—
- 2.—
- 3.—210.905.
- 4.—9 marzo de 1970.
- 5.—DEERE & COMPANY (Estados Unidos de Norteamérica).
- 6.—Basada en Declaración Jurada No. 64 de fecha 21 de enero de 1970.
- 7.—



8.—Tractores agrícolas, tractores para prados y jardines, cultivadoras agrícolas, gradas agrícolas, apisonadoras de paja y estiércol, arados, desyerbadoras, labradores, transportadores de herramientas, sembradoras de grano, cultivadoras, distribuidoras de fertilizante, equipo de labranza, barras herramienta, sembradoras, atomizadores, azadones, empacadoras, aventadores, estantes para alimentación, picadoras, vagones para forraje y comida, transportadores, equipo manual, apiladores de heno, acondicionadores de heno, segadoras, rastrilladoras de heno y forraje, descargadoras de silo, arrolladores, cosechadoras, combinadas, escogedoras, equipo para papas, conformadoras de tierra, elevadores, desmenuzadoras, molinillos-mezcladores, cortadoras rotatorias, cargadoras de abono, molinos, apisonadores, esparcedores de abono, vagones para sondeos, vagones agrícolas, tractores industriales, tractores para selvicultura, cargadores, raspadores, separadores de grano, trilladoras de caminos, tractores bulldozers, rastrilladoras de escobilla y oscilantes, montacargas, rasgadores, retroexcavadores, cargadores de troncos, grúas de brazo giratorio, elevadores de horquilla, vagones para selvicultura, remolques, y partes y equipo para todo lo anterior.

- 9.—Clase 12.
- 10.—Clase 7.
- 11.—Alberto Carmona Caraballo.

- 1.—
- 2.—
- 3.—210.906.
- 4.—9 marzo de 1970.
- 5.—DEERE & COMPANY (Estados Unidos de Norteamérica).
- 6.—Basada en Declaración Jurada No. 65 de fecha 21 de enero de 1970.
- 7.—

## JOHN DEERE

8.—Tractores agrícolas, tractores para prados y jardines, cultivadoras agrícolas, gradas agrícolas, apisonadoras de paja y estiércol, arados, desyerbadoras, labradores, transportadores de herramientas, sembradoras de grano, cultivadoras, distribuidoras de fertilizante, equipo de labranza, barras herramienta, sembradoras, atomizadores, azadones, empacadores, aventadores, estantes para alimentación, picadoras, vagones para forraje y comida, transportadores, equipo manual, apiladores de heno, acondicionadores de heno, segadoras, rastrilladoras de heno y forraje, descargadoras de silo, arrolladores, cosechadoras, combinadas, escogedoras, equipo para papas, conformadoras de tierra, elevadores, desmenuzadoras, molinillos-mezcladores, cortadoras rotatorias, cargadoras de abono, molinos, apisonadores, esparcedores de abono, vagones para sondeos, vagones agrícolas, tractores industriales, tractores para selvicultura, cargadores, raspadores, separadores de grano, trilladoras de caminos, tractores bulldozers, rastrilladoras de escobilla y oscilantes, montacargas, rasgadores, retroexcavadores, cargadores de troncos, grúas de brazo giratorio, elevadores de horquilla, vagones para selvicultura, remolques, y partes y equipo para todo lo anterior.

- 9.—Clase 12.
- 10.—Clase 7.
- 11.—Alberto Carmona Caraballo.

- 1.—
- 2.—
- 3.—210.915.
- 4.—18 marzo de 1970.
- 5.—HENKEL & CIE. GMBH (República Federal de Alemania).
- 6.—Marca alemana No. 709.502 de 23 de febrero de 1967.
- 7.—

## Loxiol

- 8.—Esteres de alcoholes y de ácidos orgánicos.
- 9.—Clase 1.
- 10.—Clase 1.
- 11.—José J. A. Ameller Escobar.

- 1.—
- 2.—
- 3.—210.916.
- 4.—18 marzo de 1970.
- 5.—BUKO-OST A/S (Dinamarca).
- 6.—Marca dinamarquesa No. 1617 de 19 de septiembre de 1962.
- 7.—

## BUKO

- 8.—Huevos, leche y otros productos lácteos, grasas comestibles, café, té, azúcar, arroz, tapica, sagú, sustitutos de café, harina y comestibles hechos de cereales, pan galletas, helados, miel, sirope, levadura, polvo de hornear.
- 9.—Clase 34.
- 10.—Clase 29.
- 11.—José J. A. Ameller Escobar.

- 1.—
- 2.—
- 3.—210.942.
- 4.—26 marzo de 1970.
- 5.—SAEZ MERINO, S.A. (España).
- 6.—Basada en la solicitud de la marca española No. 608.046 de 4 de febrero de 1970.
- 7.—

## KRONY-LOIS

- 8.—Confecciones en general para señoras, caballeros y niños.
- 9.—Clase 29.
- 10.—Clase 25.
- 11.—Dr. Amaury Noris Rodríguez.

- 1.—
- 2.—
- 3.—210.956.
- 4.—3 abril de 1970.
- 5.—ASSOCIATED CONTAINER TRANSPORTACION LIMITED (Inglaterra).
- 6.—Basada en el registro inglés No. 919.808 de 16 de enero de 1968, por 7 años.
- 7.—



- 8.—Envases.
- 9.—Clase 2.
- 10.—Clase 39.
- 11.—Dr. Amaury Noris Rodríguez.

- 1.—
- 2.—
- 3.—210.961.
- 4.—6 abril de 1970.
- 5.—GARVEY, SOCIEDAD ANONIMA-BODEGAS DE SAN PATRICIO-JEREZ DE LA FRONTERA (España).
- 6.—Basada en la marca española No. 154.487 de fecha 5 de septiembre de 1966.
- 7.—

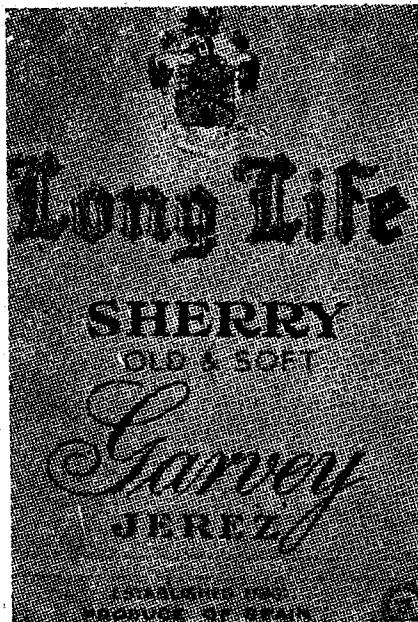

- 8.—Vinos, Vermouth y aperitivos.
- 9.—Clase 36.
- 10.—Clase 33.
- 11.—Adolfo González Rodríguez.

- 1.—
- 2.—
- 3.—210.967.
- 4.—9 abril de 1970.
- 5.—THE PARKER PEN COMPANY (Estados Unidos de Norteamérica).
- 6.—Marca norteamericana No. 165.783 de fecha 20 de marzo de 1963, renovada por 20 años.
- 7.—

## PARKER

- 8.—Plumas de fuente y lápices mecánicos.
- 9.—Clase 28.
- 10.—Clase 16.
- 11.—Adolfo González Rodríguez.

- 1.—
- 2.—
- 3.—210.972.
- 4.—11 abril de 1970.
- 5.—EMPRESA CUBANA EXPORTADORA DE ALIMENTOS Y PRODUCTOS VARIOS (CUBAEXPORT) (La Habana, Cuba).
- 6.—
- 7.—

## CONCHITA

- 8.—Jugos, conservas y dulces de frutas y vegetales, frutas y vegetales frescos, deshidratados, liofilizados y secos.
- 9.—Clase 634.
- 10.—Clase 31.
- 11.—Dr. Amaury Noris Rodriguez.

- 1.—
- 2.—
- 3.—211.006.
- 4.—30 abril de 1970.
- 5.—IBERIA LINEAS AEREAS DE ESPAÑA, S.A. (España).
- 6.—Marca española No. 561.617 de fecha 28 de abril de 1969 por 20 años.
- 7.—

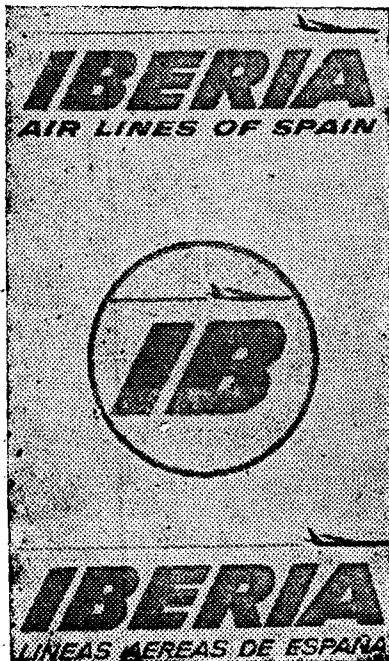

- 8.—Todos los servicios relacionados con una actividad comercial, destinada al transporte de personas, noticias y mercancías.
- 9.—Clase 37.
- 10.—Clase 35.
- 11.—José J. A. Ameller Escobar.

- 1.—
- 2.—
- 3.—211.031.
- 4.—11 mayo de 1970.
- 5.—GAF CORPORATION (Estados Unidos de Norteamérica).
- 6.—Marca norteamericana No. 875.655 de fecha 26 de agosto de 1969, por 20 años.
- 7.—



- 8.—Formularios y sobres comerciales de papel, cubiertas de modelos comerciales, carpetas y libros de ventas.
- 9.—Clase 28.
- 10.—Clase 16.
- 11.—Dr. Amaury Noris Rodriguez.

- 1.—
- 2.—
- 3.—211.055.
- 4.—11 mayo de 1970.
- 5.—EMPRESA CUBANA DEL TABACO (CUBATABACO). Cuba.
- 6.—Marca.
- 7.—

## DAVIDOFF

- 8.—Tabaco bruto, tabaco elaborado para fumar, mascar o estornudar y cigarrillos.
- 9.—Clase 14.
- 10.—Clase 34.
- 11.—Dr. Amaury Noris Rodriguez.

- 1.—
- 2.—
- 3.—211.056
- 4.—11 mayo de 1970.
- 5.—EMPRESA CUBANA DEL TABACO (CUBATABACO). Cuba.
- 6.—Marca.
- 7.—

## CANEY

- 8.—Tabaco bruto, tabaco elaborado para fumar, mascar o estornudar y cigarrillos.
- 9.—Clase 14.
- 10.—Clase 34.
- 11.—Dr. Amaury Noris Rodriguez.

- 1.—
- 2.—
- 3.—211.076.
- 4.—11 mayo de 1970.
- 5.—EMPRESA CUBANA DEL TABACO (CUBATABACO). Cuba.
- 6.—Marca.
- 7.—

## CHATEAU

- 8.—Tabaco bruto, tabaco elaborado para fumar, mascar o estornudar y cigarrillos.
- 9.—Clase 14.
- 10.—Clase 34.
- 11.—Dr. Amaury Noris Rodriguez.

- 1.—
- 2.—
- 3.—211.091.
- 4.—27 mayo de 1970.
- 5.—GOSS MULTIPLE TOOLS LIMITED (Inglaterra).
- 6.—Basada en el registro inglés No. B913226 de fecha 14 de agosto de 1967, por 7 años.
- 7.—

## GOSCUT

- 8.—Herramientas cortantes (herramientas manuales).
- 9.—Clase 19.
- 10.—Clase 8.
- 11.—Dr. Amaury Noris Rodriguez.

- 1.—
- 2.—
- 3.—211.094.
- 4.—28 mayo de 1970.
- 5.—HOFFMAN-LA ROCHE PRODUCTS LIMITED (Bermuda).
- 6.—Basada en el registro de la marca de Bermuda No. 6.307 de 7 de mayo de 1969.
- 7.—

## "DRAPSULA"

- 8.—Substancias químicas preparadas para uso en medicina y farmacia.
- 9.—Clase 6.
- 10.—Clase 5.
- 11.—Dr. José A. Lanza Pujadas.

- 1.—
- 2.—
- 3.—211.095.
- 4.—28 mayo de 1970.
- 5.—HOFFMAN-LA ROCHE PRODUCTS LIMITED (Bermuda).
- 6.—Basada en la marca de Bermuda No. 6.296 de fecha 30 de junio de 1969.
- 7.—

## "GLYTRIM"

- 8.—Para distinguir substancias químicas preparadas para uso en medicina y farmacia.
- 9.—Clase 6.
- 10.—Clase 5.
- 11.—Dr. José A. Lanza Pujadas.

- 1.—
- 2.—
- 3.—211.097.
- 4.—28 mayo de 1970.
- 5.—HOFFMAN-LA ROCHE PRODUCTS LIMITED (Bermuda).
- 6.—Basada en el registro de Bermuda No. 6.306 de fecha 7 de mayo de 1969.
- 7.—

## "DRAPSULAS"

- 8.—Substancias químicas preparadas para uso en medicina y farmacia.
- 9.—Clase 6.
- 10.—Clase 5.
- 11.—Dr. José A. Lanza Pujadas.

- 1.—
- 2.—
- 3.—211.098.
- 4.—28 mayo de 1970.
- 5.—THE WELLCOME FOUNDATION LIMITED (Inglaterra).
- 6.—Basada en el registro inglés No. 933.702 de fecha 12 de noviembre de 1968, por 7 años.
- 7.—



**Wellcome**

- 8.—Productos químicos y drogas puras; todos para uso en la industria y la ciencia; y reactivos químicos para uso científico y diagnóstico en el laboratorio.
- 9.—Clase 1.
- 10.—Clase 1.
- 11.—Ing. Mario E. Roche Ruiz.

- 1.—
- 2.—
- 3.—211.099.
- 4.—28 mayo de 1970.
- 5.—THE WELLCOME FOUNDATION LIMITED (Inglaterra).
- 6.—Basada en el registro inglés No. 933.703 de fecha 12 de noviembre de 1968, por 7 años.
- 7.—



**Wellcome**

- 8.—Sustancias farmacéuticas, médicas y veterinarias.
- 9.—Clase 6.
- 10.—Clase 5.
- 11.—Ing. Mario E. Roche Ruiz.

- 1.—
- 2.—
- 3.—211.112.
- 4.—11 junio de 1970.
- 5.—YANMAR DIESEL ENGINE CO. LTD. (Japón).
- 6.—Basada en la marca japonesa No. 682.388 de fecha 28 de julio de 1965.
- 7.—

# YANMAR

- 8.—Maquinaria e implementos industriales, máquinas motrices, maquinaria e implementos neumáticos e hidráulicos, otras máquinas y equipos, partes y accesorios de los mismos y elementos mecánicos.
- 9.—Clase 19
- 10.—Clase 7.
- 11.—Ing. Mario E. Roche Ruiz.

- 
- 1.—
  - 2.—
  - 3.—211.116.
  - 4.—12 junio de 1970.
  - 5.—FIRMENICH & CIE (Suiza).
  - 6.—Basada en el registro suizo No. 231.690 de fecha 25 de abril de 1968.
  - 7.—



- 8.—Perfumes artificiales y sintéticos, aceites esenciales; productos químicos para la preparación de perfumes y otros productos de perfumería, jabones y cosméticos; aromas artificiales y naturales.
- 9.—Clase 7.
- 10.—Clase 3.
- 11.—Ing. Mario E. Roche Ruiz.

- 1.—
- 2.—
- 3.—211.119.
- 4.—16 junio de 1970.
- 5.—UNITED CHEMISTS ASSOCIATION LIMITED (Inglaterra).
- 6.—Basada en la marca inglesa No. 313.276 de fecha 20 de mayo de 1965.

# UCAL

- 7.—
- 8.—Sustancias químicas, preparadas para uso en la medicina y farmacia.
- 9.—Clase 6.
- 10.—Clase 5.
- 11.—José J. A. Ameller Escobar.

## CERTIFICADOS DE REGISTRO DE MARCAS CORRESPONDIENTES A LOS MESES DE ABRIL, MAYO Y JUNIO, DE 1970

- 1.—109.617.
- 2.—11 de febrero de 1970.
- 3.—209.379.
- 4.—23 de octubre de 1967.
- 5.—THE BAYER COMPANY LIMITED (Canadá).
- 6.—Marca canadiense No. 29/6889 de 28 de abril de 1949.
- 7.—

# ASPIRIN

- 8.—Preparaciones farmacéuticas.
- 9.—Clase 6.
- 10.—Clase 5.
- 11.—Dr. José A. Lanza y Pujadas.

- 1.—109.618.
- 2.—14 marzo de 1970.
- 3.—208.487.
- 4.—3 febrero de 1967.
- 5.—TIME, INCORPORATED (Estados Unidos de Norteamérica).
- 6.—Declaración Jurada No. 2784 de 31 mayo de 1968.
- 7.—

# TIME

- 8.—Medios para registrar y reproducir sonidos e imágenes tales como discos, cintas, alambres y otros medios.
- 9.—Clase 27.
- 10.—Clase 35.
- 11.—Ing. Mario E. Roche Ruiz.

- 1.—109.619.
- 2.—14 marzo de 1970.
- 3.—208.488.
- 4.—3 febrero de 1967.
- 5.—TIME, INCORPORATED (Estados Unidos de Norteamérica).
- 6.—Declaración Jurada No. 2782 de 31 de mayo de 1968.
- 7.—

# TIME

- 8.—Todos los materiales impresos, periódicos y publicaciones periódicas, libros, tarjetas, mapas, cartas hidrográficas y efectos de escritorio.
- 9.—Clase 28.
- 10.—Clase 35.
- 11.—Ing. Mario E. Roche Ruiz.

- 1.—109.620.
- 2.—14 marzo de 1970.
- 3.—208.489.
- 4.—3 febrero de 1967.
- 5.—TIME, INCORPORATED (Estados Unidos de Norteamérica).
- 6.—Declaración Jurada No. 2647 de 27 mayo de 1968.
- 7.—

# TIME

- 8.—Cursos de correspondencia, material de instrucción, transmitidos por radio y televisión y programas musicales.
- 9.—Clase 37.
- 10.—Clase 35.
- 11.—Ing. Mario E. Roche Ruiz.

- 1.—109.621.
- 2.—14 marzo de 1970.
- 3.—209.557.
- 4.—31 enero de 1968.
- 5.—CORNS CREMER & CO. (República Federal de Alemania).
- 6.—Registro alemán No. 715.391 renovado por 10 años a partir de 26 de julio de 1966.
- 7.—

# WALUGA-CORROLESS

- 8.—Pinturas anticorrosivas.
- 9.—Clase 13.
- 10.—Clase 2.
- 11.—Adolfo González Rodríguez.

- 1.—109.622.
- 2.—14 marzo de 1970.
- 3.—209.507.
- 4.—28 diciembre de 1967.
- 5.—SOCIÉTÉ DES ACCUMULATEURS FIXES ET DE TRACTION, Société Anonyme (Francia).
- 6.—Registro francés No. 530.225 de 9 de abril de 1965.
- 7.—

### ALCABLOC

- 8.—Todos los aparatos, artículos y accesorios de electricidad y especialmente acumuladores y aparatos análogos.
- 9.—Clase 17.
- 10.—Clase 9.
- 11.—Adolfo González Rodríguez.

- 1.—109.623.
- 2.—14 marzo de 1970.
- 3.—207.332.
- 4.—14 diciembre de 1965.
- 5.—IBERIA LINEAS AÉREAS DE ESPAÑA, S. A. (Madrid, España).
- 6.—Registro español No. 423.953 de 13 enero de 1964.
- 7.—



- 8.—Toda la documentación relacionada con su actividad comercial de transporte aéreo de personas, correspondencia y mercancías, tanto internacional como nacional.
- 9.—37.
- 10.—Clase Int. 39.
- 11.—Jorge Ameller Escobar.

- 1.—109.624.
- 2.—16 marzo de 1970.
- 3.—209.343.
- 4.—6 octubre de 1967.
- 5.—SOCIETA FARMACEUTICI ITALIA (Italia).
- 6.—Marca italiana No. 216.326 de 12 de julio de 1967.
- 7.—

## EMOTRIPSIN

- 8.—Productos y preparaciones farmacéuticas para el tratamiento de las afecciones del organismo humano y de los animales, presentados en forma de jarabes, elixir, licores, granulados, comprimidos, polvos, pastillas, pildoras, ampulas, inyecciones, emulsiones, cápsulas, obleas, pomadas, ungüentos, jaleas, lociones, vitaminas y desinfectantes, para uso médico y preparaciones dietéticas.
- 9.—Clase 6.
- 10.—Clase 5.
- 11.—Adolfo González Rodríguez.

- 1.—109.625.
- 2.—16 marzo de 1970.
- 3.—209.537.
- 4.—17 enero de 1968.
- 5.—ST. REGIS TOBACCO CORPORATION LIMITED (Liechtenstein).
- 6.—Marca de Liechtenstein No. 2150 de 27 de mayo de 1966.
- 7.—

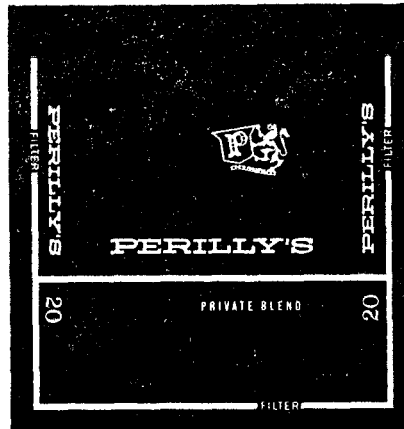

- 8.—Tabaco, cigarrillos y tabacos.
- 9.—Clase 14.
- 10.—Clase 34.
- 11.—Adolfo González Rodríguez.

- 1.—109.626.
- 2.—16 marzo de 1970.
- 3.—209.554.
- 4.—30 enero de 1968.
- 5.—ST. REGIS TOBACCO CORPORATION LIMITED (Liechtenstein).
- 6.—Marca de Liechtenstein No. 2312 de 21 de marzo de 1967.
- 7.—

### CUNARD

- 8.—Tabaco, cigarrillos y tabacos.
- 9.—Clase 14.
- 10.—Clase 34.
- 11.—Adolfo González Rodríguez.

- 1.—109.627.
- 2.—16 marzo de 1970.
- 3.—209.500.
- 4.—21 diciembre de 1967.
- 5.—MAY & BAKER LIMITED (Inglaterra).
- 6.—Marca inglesa No. 814.823 de 20 de diciembre de 1967.
- 7.—

## CROTOTHANE

- 8.—Fungicidas, ascaricidas, bactericidas, insecticidas, todos para uso en la agricultura, horticultura y selvicultura.
- 9.—Clase 10
- 10.—Clase 5.
- 11.—Adolfo González Rodríguez.

- 1.—109.628.
- 2.—16 marzo de 1970.
- 3.—208.645.
- 4.—17 marzo de 1967.
- 5.—HUMBLER OIL & REFINING COMPANY (Estados Unidos de Norteamérica).
- 6.—Declaración Jurada No. 60, abril 7 de 1967.

# ATLAS



*Grip-Safe  
Cushionaire*

Sin reivindicar la palabra CUSHIONAIRE por ser genérica.

- 8.—Zunchos de goma.
- 9.—Clase 16.
- 10.—Clase 12.
- 11.—Adolfo González Rodríguez.

- 1.—109.629.
- 2.—16 marzo de 1970.
- 3.—208.889.
- 4.—7 junio de 1967.
- 5.—REMBRANDT TOBACCO CORPORATION (OVERSEAS) LIMITED (Suiza).
- 6.—Marca suiza No. 193.780 de 11 septiembre de 1962.

## RICHELIEU

- 8.—Productos de tabaco de todas clases.
- 9.—Clase 14.
- 10.—Clase 34.
- 11.—Adolfo González Rodríguez.

- 1.—109.630.
- 2.—18 marzo de 1970.
- 3.—209.541.
- 4.—19 enero de 1963.
- 5.—SOCIÉTÉ LORRAINE DE LAMINAGE CONTINU (SOLLAC) (Francia).
- 6.—Marca francesa No. 828.034 de 6 de septiembre de 1967.
- 7.—

## SOLCHROME

- 8.—Productos siderúrgicos y más particularmente chapas revestidas de una lámina a base de cromo obtenido especialmente por vía electrolítica y más particularmente destinada a la fabricación de cajas, así como las cajas así obtenidas.
- 9.—Clase 19.
- 10.—Clase 6.
- 11.—Adolfo González Rodríguez.

- 1.—109.631.
- 2.—18 marzo de 1970.
- 3.—208.041.
- 4.—12 agosto de 1966.
- 5.—BADISCHE ANILIN & SODA-FABRIK A.G. (República Federal de Alemania).
- 6.—Marca alemana No. 814.818 de fecha 22 de marzo de 1962.
- 7.—

## NITROPHOS

- 8.—Fertilizantes.
- 9.—10.
- 10.—Clase Int. 5.
- 11.—Adolfo González Rodríguez.

- 1.—109.632.
- 2.—18 marzo de 1970.
- 3.—209.536.
- 4.—17 enero de 1968.
- 5.—AMERICAN-CIGARETTE COMPANY (OVERSEAS) LIMITED (Vaduz Liechtenstein) y (Transval Sudáfrica).
- 6.—Marca de Liechtenstein No. 1567 de 31 agosto de 1963.
- 7.—

## PAUL REVERE

- 8.—Tabaco, cigarrillos y tabacos.
- 9.—Clase 14.
- 10.—Clase 34.
- 11.—Adolfo González Rodríguez.

- 1.—109.633.
- 2.—18 marzo de 1970.
- 3.—209.304.
- 4.—22 septiembre de 1967.
- 5.—NIPPON COLUMBIA CO. LTD (Japón).
- 6.—Marca japonesa No. 703.898 de 11 abril de 1966.
- 7.—

## DENON

- 8.—Máquinas, equipos y aparatos para refrigeración eléctricos o mecánicos para usos domésticos, industrial o comercial y sus partes y accesorios, filtros, termos.
- 9.—Clase 24.
- 10.—Clase 11.
- 11.—Ing. Mario E. Roche.

- 1.—109.634.
- 2.—18 marzo de 1970.
- 3.—209.791.
- 4.—7 mayo de 1968.
- 5.—APOLLINARIS BRUNNEN, A.G. (República Federal de Alemania).
- 6.—Marca alemana No. 297.392 de 9 de junio de 1962.
- 7.—

# Polly

- 8.—Agua mineral.
- 9.—Clase 33.
- 10.—Clase 32.
- 11.—Adolfo González Rodríguez.

- 1.—109.635.
- 2.—18 marzo de 1970.
- 3.—209.609.
- 4.—7 marzo de 1968.
- 5.—THIBAUD GIBBS ET CIE, Sociedad Anónima (Francia).
- 6.—Marca francesa No. 527.210 de 14 de enero de 1965.
- 7.—

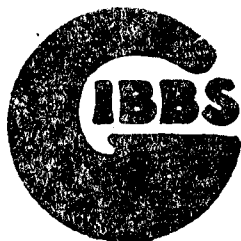

- 8.—Cuchillería y herramientas de filo, máquinas de todas clases, sus accesorios y repuestos, piezas de metal fundido y forjado, fraguas.
- 9.—Clase 19.
- 10.—Clase 8.
- 11.—Adolfo González Rodríguez.

- 1.—109.636.
- 2.—18 marzo de 1970.
- 3.—209.529.
- 4.—11 enero de 1968.
- 5.—AKTIEBOLAGET ASTRA (Suecia).
- 6.—Marca de Suecia No. 68.458 renovado por un período de 10 años, a partir de 17 de junio de 1960.
- 7.—

# APTIN

- 8.—Receptor-bloqueador para el tratamiento de la angina de pecho y otras afecciones cardiovasculares.
- 9.—Clase 6.
- 10.—Clase 5.
- 11.—Adolfo González Rodríguez.

- 1.—109.637.
- 2.—18 marzo de 1970.
- 3.—209.556.
- 4.—31 enero de 1968.
- 5.—CORNS CREMER & CO. (República Federal de Alemania).
- 6.—Marca alemana No. 715.391 de 26 de julio de 1966.
- 7.—

## WALUGA-CORROLESS

- 8.—Sustancias anticorrosivas.
- 9.—Clase 1.
- 10.—Clase 1.
- 11.—Adolfo González Rodríguez.

- 1.—109.638.
- 2.—23 marzo de 1970.
- 3.—208.884.
- 4.—5 junio de 1967.
- 5.—ALLIS-CHALMERS MANUFACTURING COMPANY (Estados Unidos de Norteamérica).
- 6.—Basada en Declaración Jurada No. 1710 de 27 de marzo de 1968.
- 7.—

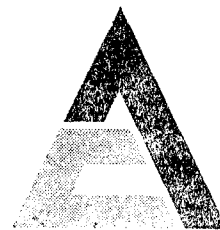

- 8.—Maquinarias y aparatos para recuperar metales y materiales de mena y rocas (maquinarias y aparatos de minería); maquinarias y aparatos para usar en fábricas, en molinos y refinería de petróleo y en plantas para procesar; máquinas y aparatos hidroeléctricos; maquinarias y aparatos de transmisión y distribución, motores y máquinas, aparatos inyectores de combustibles para máquinas; aceleradores de partículas; turbinas; generadores; máquinas; materiales y aparatos para impulsar embarcaciones de lagos y océanos; aparatos marinos, bombas, válvulas, herramientas de filo; partes y accesorios para cada uno de los artículos precedentes.

- 9.—Clase 19.
- 10.—Clase 9.
- 11.—Ing. Mario E. Roche Ruiz.

- 1.—109.639.
- 2.—23 marzo de 1970.
- 3.—209.615.
- 4.—11 marzo de 1968.
- 5.—SCHWAN - GLEISTIFT-FABRIK SCHWANHAUSER & CO. (República Federal de Alemania).
- 6.—Marca alemana No. 354.978 de 21 de abril de 1966.
- 7.—

## „Stabilo“

- 8.—Lápices, plumas y efectos de escritorio.
- 9.—Clase 28.
- 10.—Clase 16.
- 11.—Dr. Amaury Noris Rodríguez.

- 1.—109.640.
- 2.—23 marzo de 1970.
- 3.—209.836.
- 4.—30 mayo de 1968.
- 5.—SUMITOMO CHEMICAL CO., LTD. (Japón).
- 6.—Marca japonesa No. 749.386 de 31 de julio de 1967.
- 7.—

## SUMITOMO

- 8.—Drogas y preparaciones farmacéuticas, biológicas y organoterápicas, para uso humano y veterinario, y preparaciones dietéticas.
- 9.—Clase 6.
- 10.—Clase 5.
- 11.—Ing. Mario E. Roche Ruiz.

- 
- 1.—109.641.
  - 2.—23 marzo de 1970.
  - 3.—209.456.
  - 4.—28 noviembre de 1967.
  - 5.—BROWN & WILLIAMSON TOBACCO CORPORATION (EXPORT) LIMITED (Inglaterra).
  - 6.—Marca inglesa No. 897.941 de 4 de agosto de 1966.
  - 7.—



- 8.—Tabaco manufacturado y cigarros o cigarrillos.
- 9.—Clase 14.
- 10.—Clase 34.
- 11.—José J. A. Ameller Escobar.

- 1.—109.642.
- 2.—23 marzo de 1970.
- 3.—209.781.
- 4.—30 abril de 1968.
- 5.—KURASHIKI RAYON CO. LTD. (Japón).
- 6.—Declaración Jurada No. 975 de 4 de diciembre de 1968.
- 7.—

## KRAFTER

- 8.—Sogas, cordeles e hilos de bramante.
- 9.—Clase 8.
- 10.—Clase 22.
- 11.—Ing. Mario E. Roche Ruiz.

- 
- 1.—109.643.
  - 2.—23 marzo de 1970.
  - 3.—209.782.
  - 4.—30 abril de 1968.
  - 5.—KURASHIKI RAYON CO. LTD. (Japón).
  - 6.—Declaración Jurada No. 983 de 5 de diciembre de 1968.
  - 7.—

## KRAFTER

- 8.—Mallas de pescar, hilos e hilazas.
- 9.—Clase 31.
- 10.—Clase 23.
- 11.—Ing. Mario E. Roche Ruiz.

- 
- 1.—109.644.
  - 2.—23 marzo de 1970.
  - 3.—208.486.
  - 4.—3 febrero de 1967.
  - 5.—TIME, INCORPORATED (Estados Unidos de Norteamérica).
  - 6.—Basada en Declaración Jurada No. 2783 de 31 de mayo de 1968.
  - 7.—

## TIME

- 8.—Películas cinematográficas y fotografías.
- 9.—Clase 20.
- 10.—Clase 16.
- 11.—Ing. Mario E. Roche Ruiz.

- 1.—109.645.
- 2.—23 marzo de 1970.
- 3.—209.584.
- 4.—14 febrero de 1968.
- 5.—SCHIMMELPENNINCK SIGARENFABRIEKEN v/h GEURTS & VAN SCHUPPEN N.V. (Holanda).
- 6.—Marca holandesa No. 76478 renovado por un nuevo término de 20 años a partir de julio 1o. de 1961.
- 7.—



- 8.—Tabacos, cigarros, cigarrillos, cigarretes y tabaco manufacturado.
- 9.—Clase 14.
- 10.—Clase 34.
- 11.—Adolfo González Rodríguez.

- 1.—109.646.
- 2.—23 marzo de 1970.
- 3.—209.741.
- 4.—6 abril de 1968.
- 5.—MITSU IKEJIRI, súbdito japonés, industrial (Tokio), Japón.
- 6.—Marca japonesa No. 426.698 de 22 de junio de 1953.
- 7.—



- 8.—Aparatos de radio, aparatos de televisión, fonocaptadores, registrador de video y radio fonógrafos.
- 9.—Clase 17.
- 10.—Clase 9.
- 11.—Ing. Mario E. Roche Ruiz.

- 1.—109.647.
- 2.—23 marzo de 1970.
- 3.—209.837.
- 4.—30 mayo de 1968.
- 5.—SUMITOMO CHEMICAL CO., LTD (Japón).
- 6.—Marcas japonesas Nos. 323.081 de 23 de octubre de 1959, por 20 años y 368.292 de 24 de febrero de 1967, por 10 años.
- 7.—

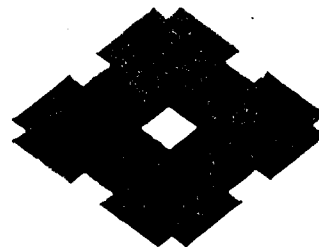

- 8.—Drogas y preparaciones farmacéuticas, biológicas y organoterápicas para uso humano y veterinario y preparaciones dietéticas.
- 9.—Clase 6.
- 10.—Clase 5.
- 11.—Ing. Mario E. Roche Ruiz.

- 1.—109.648.
- 2.—25 de marzo de 1970.
- 3.—207.902.
- 4.—18 junio de 1966.
- 5.—SPOLEX PRO CHEMICKOU A HUTNI VYROBU NARODNI PODNIK (Checoslovaquia).
- 6.—Marca checoslovaca No. 104.172 renovada por 10 años, a partir de 29 de septiembre de 1967.
- 7.—

## A L F O N A L

- 8.—Medio de fijación.
- 9.—Clase 1.
- 10.—Clase 1.
- 11.—Ing. Mario E. Roche Ruiz.

- 1.—109.649.
- 2.—25 de marzo de 1970.
- 3.—209.517.
- 4.—4 enero de 1968.
- 5.—EAU DE COLOGNE & PARFUMERIE-FABRIK Glockengases No. 4711 gegenüber der Pferdepost von Ferd. Mühlens. (República Federal de Alemania).
- 6.—Marca alemana No. 540.644 renovada por un nuevo período de 10 años a partir de 9 de junio de 1966.
- 7.—

## SHAHI

- 8.—Agua de colonia, cosméticos; preparaciones y efectos de perfumería, medios para el cuidado de la belleza, preparaciones de tocador y artículos de tocador.
- 9.—Clase 7.
- 10.—Clase 3.
- 11.—Ing. Mario E. Roche Ruiz.

- 1.—109.650.
- 2.—25 de marzo de 1970.
- 3.—208.881.
- 4.—5 junio de 1967.
- 5.—ALLIS-CHALMERS MANUFACTURING COMPANY (Estados Unidos de Norteamérica).
- 6.—Basada en Declaración Jurada No. 1,713 de 27 de marzo de 1968.
- 7.—

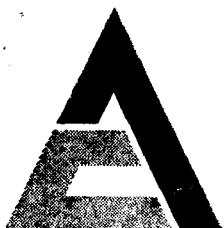

- 8.—Implementos agrícolas; aparatos y máquinas; motores agrícolas; herramientas, correas transmisoras, mangueras; empaquetaduras; y partes y accesorios para cada uno de los precedentes artículos.
- 9.—Clase 12.
- 10.—Clase 7.
- 11.—Ing. Mario E. Roche Ruiz.

- 
- 1.—109.651.
  - 2.—25 marzo de 1970.
  - 3.—209.491.
  - 4.—18 diciembre de 1967.
  - 5.—FUJI PHOTO FILM CO., LTD. (Japón).
  - 6.—Marca japonesa No. 545.377 de fecha 7 de diciembre de 1959.
  - 7.—

## NEOPAN

- 8.—Películas fotográficas.
- 9.—Clase 20.
- 10.—Clase 9.
- 11.—Ing. Mario E. Roche Ruiz.

- 1.—109.652.
- 2.—23 marzo de 1970.
- 3.—210.088.
- 4.—30 noviembre de 1968 .
- 5.—TIME, INCORPORATED (Estados Unidos de Norteamérica).
- 6.—Declaración Jurada No. 404 de fecha 20 de febrero de 1969.
- 7.—

Borde en rojo

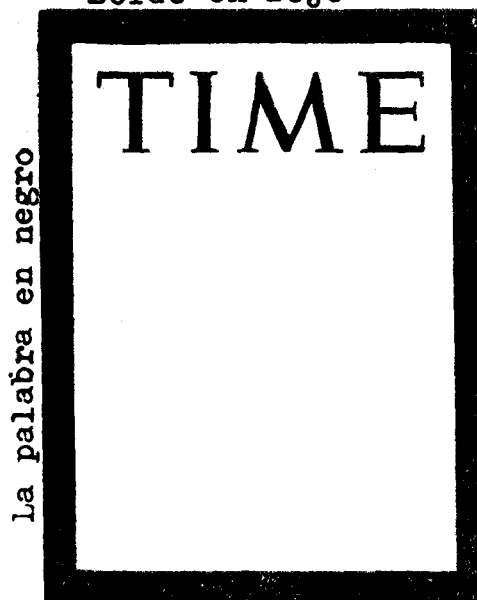

Se reivindican los colores rojo y negro, en la forma y disposición que aparecen en el diseño, sin reivindicarse los tipos de la impresión en negro, por no reunir características especiales que los distinguan de la llamada letra de uso general.

- 8.—Material impreso, diarios y publicaciones periódicas, libros; materiales de instrucción y enseñanza, efectos de escritorios y útiles de oficina.
- 9.—Clase 28.
- 10.—Clase 16.
- 11.—Ing. Mario E. Roche Ruiz.

- 
- 1.—109.653.
  - 2.—25 marzo de 1970.
  - 3.—209.564.
  - 4.—5 de febrero de 1968.
  - 5.—SCRIPTO, INC. (Estados Unidos de Norteamérica).
  - 6.—Marca estadounidense No. 823.263 de fecha 31 de enero de 1967.
  - 7.—

## SCRIPTO

- 8.—Encendedores de tabacos y cigarros, y piedras y mechas para los encendedores.
- 9.—Clase 37.
- 10.—Clases 4-34.
- 11.—Ing. Mario E. Roche Ruiz.

- 1.—109.654.
- 2.—25 marzo de 1970.
- 3.—209.411.
- 4.—10. noviembre de 1967.
- 5.—LURGI GESELLSCHAFT FÜR WÄRME - UND CHEMOTECHNIK MIT BESCHRÄNKTER HAFTUNG (República Federal de Alemania).
- 6.—Marca alemana No. 699.545 de fecha 31 de julio de 1966, renovada por un nuevo periodo de 10 años.
- 7.—

## LURGI

- 8.—Implementos para triturar y moler, implementos para pulverizar, aparatos para diálisis, aparatos para la separación de emulsiones través de la electrolisis y aparatos para quitar gas, aparato de flotación, aparato de extracción, aparatos para cristalización, secado absorción y adsorción, aparatos para mezclar, amasar, emulsionar y gasear, implementos para la fundición de metales, implementos para secar por evaporación, máquinas, aparatos e implementos para gasificación y conversión en coque para destilación o rectificación, así como para la licuación por gas, aparatos para uso de contactos químicos (catalizadores) enfriadores, aparatos para cambio de calor, aparatos de vacío, implementos para triturar y moler, implementos para pulverizar, aparatos cambiadores de calor, así como prensas para la industria de primera necesidad y suntuaria, aparatos e implementos químicos para la extracción y producción, preparación, trabajado, análisis de limpieza de los combustibles, aparatos para ablandamiento, desgasificación y limpieza del agua y de los desagües, aparatos para notar el viento, para detectar el hundimiento, reactores para manipulación química y física aparatos para separar y dividir, eléctricos y magnéticos, electrolizadores, todos eléctricos.
- 9.—Clase 17.
- 10.—Clase 9.
- 11.—Dr. Amaury Noris Rodríguez.

- 1.—109.655.
- 2.—25 marzo de 1970.
- 3.—209.301.
- 4.—22 septiembre de 1967.
- 5.—SIEMENS AKTIENGESELLSCHAFT (República Federal de Alemania).
- 6.—Marca alemana No. 357.261 de 30 de agosto de 1964, renovada por un nuevo periodo de 10 años, a partir de esta última fecha.
- 7.—



- 8.—Para distinguir aparatos eléctricos; lámparas incandescentes, lámparas de arco, reflectores eléctricos y sus accesorios; hornos eléctricos y sus par-

tes; materiales aisladores eléctricos; aparatos electrónicos, especialmente aparatos telegráficos y telefónicos y sus partes; aparatos de encendido eléctricos, bujías, cables eléctricos; contactos, aislamientos, resistencias, seguridades, conmutadores y otros materiales para instalaciones eléctricas; pizarras de distribución, elementos, acumuladores, magnetos, pararrayos, máquinas eléctricas; dinamos, transformadores, motores eléctricos, mecanismos de arranque eléctricos, aceleradores, rectificadores; motores y aparatos eléctricos y partes para los mismos.

- 9.—Clase 17.
- 10.—Clase 9.
- 11.—Ing. Mario E. Roche Ruiz.

- 1.—109.656.
- 2.—28 marzo de 1970.
- 3.—209.310.
- 4.—26 septiembre de 1967.
- 5.—RICARD, SOCIÉTÉ ANONYME (Francia).
- 6.—Marca francesa No. 14.453 de 3 de octubre de 1963.
- 7.—



- 8.—Cognacs, aguardiente de uva y licores espirituosos diversos.
- 9.—Clase 36.
- 10.—Clase 33.
- 11.—Adolfo González Rodríguez.

- 1.—109.657.
- 2.—14 marzo de 1970.
- 3.—209.510.
- 4.—28 diciembre de 1967.
- 5.—VEB JENAPHARM (República Democrática Alemana).
- 6.—Registro alemán No. 619.736 renov. por 10 años a partir de 5 de noviembre de 1966.
- 7.—



- 8.—Medicamentos, productos químicos para medicinas y el cuidado de la salud, drogas farmacéuticas, bálsamos, polvos para heridas.
- 9.—Clase 6.
- 10.—Clase 5.
- 11.—Adolfo González Rodríguez.

- 1.—109.658.
- 2.—24 abril de 1970.
- 3.—207.018.
- 4.—22 de julio de 1965.
- 6.—Registro Canadiense. No. 107.534 de agosto 2 de 1957, por 15 años.
- 7.—

## BRYLCREEM

- 8.—Cremas de tocador no medicinales.
- 9.—Clase 7.
- 10.—Clase 3.
- 11.—José J. A. Ameller Escobar.

- 1.—109.659.
- 2.—24 abril de 1970.
- 3.—210.299.
- 4.—EMPRESA CUBANA DEL TABACO (CUBATABACO), (La Habana, Cuba).
- 6.—
- 7.—

## CONQUISTADOR

- 8.—Tabaco bruto o elaborado para mascar, fumar o estornudar y cigarrillos.
- 9.—Clase 14.
- 10.—Clase 34.
- 11.—Ing. Mario E. Roche Ruiz.

- 1.—109.660.
- 2.—24 abril de 1970.
- 3.—209.596.
- 4.—21 febrero de 1968.
- 5.—CIBA AKTIENGESELLSCHAFT (CIBA SOCIÉTÉ ANONYME) (CIBA LIMITED), Suiza.
- 6.—Registro suizo No. 199.368 de 2 de agosto de 1963, válido por 20 años.
- 7.—

## SISTOMETRIL

- 8.—Productos químicos para la medicina y la higiene drogas y preparaciones farmacéuticas y productos veterinarios.
- 9.—Clase 6.
- 10.—Clase 5.
- 11.—Dr. Raúl Castellanos Villageliú.

- 1.—109.661.
- 2.—24 abril de 1970.
- 3.—209.470.
- 4.—4 diciembre de 1967.
- 5.—VSESSOJUZNOE OBJEDINENIE "ENERGOMASHEXPOR" (Unión de Repúblicas Socialistas Soviéticas).
- 6.—Registro soviético No. 23,293 de 6 de diciembre de 1962, válido por un período de 10 años.
- 7.—



- 8.—Turbinas de vapor, turbinas de motores diesel, compresores, válvulas, paletas giratorias (álabes giratorio o directo).
- 9.—Clase 19.
- 10.—Clase 7.
- 11.—Ing. Mario E. Roche Ruiz.

- 1.—109.662.
- 2.—24 abril de 1970.
- 3.—209.374.
- 4.—19 octubre de 1967.
- 5.—SOCIETA FARMACEUTICI ITALIA (Italia).
- 6.—Registro italiano No. 240.117 de 10. de septiembre de 1969.
- 7.—

## FARMICETINA

- 8.—Productos medicinales, farmacéuticos, higiénicos y desinfectantes para uso médico para el tratamiento de los seres humanos y de los animales.
- 9.—Clase 6.
- 10.—Clase 5.
- 11.—Dr. Ricardo E. Moré, continuada su tramitación por Adolfo González Rodríguez.

- 1.—109.663.
- 2.—24 abril de 1970.
- 3.—209.061.
- 4.—17 julio de 1967.
- 5.—MANUEL FERNÁNDEZ Y COMPAÑÍA, S. L. (España).
- 6.—Declaración Jurada No. 621 de 23 de septiembre de 1968.
- 7.—



- 8.—Anís.
- 9.—Clase 33.
- 10.—Clase 33.
- 11.—Dr. Raúl Castellanos Villageliú.

- 1.—109.664.
- 2.—27 abril de 1970.
- 3.—208.111.
- 4.—13 septiembre de 1966.
- 5.—MÚSICA ARGENTINA E INTERNACIONAL S.R. L., legalmente establecida en Buenos Aires, Argentina.
- 6.—Marca argentina No. 398.185 renovada por 10 años a partir del 20 de agosto de 1968.
- 7.—

## PAMPA

- 8.—8. Discos fonográficos.
- 9.—Clase 27.
- 10.—Clase 15.
- 11.—José J. A. Ameller Escobar.

- 1.—109.665.
- 2.—27 abril de 1970.
- 3.—209.432.
- 4.—13 noviembre de 1967.
- 5.—PICON (S.A.P.) SOCIÉTÉ ANONYME DES ANCIENS ÉTABLISSEMENTS AMER PICON (Francia).
- 6.—Basada en el registro francés No. 491.641 de 4 de noviembre de 1960.
- 7.—



*G. Picon*

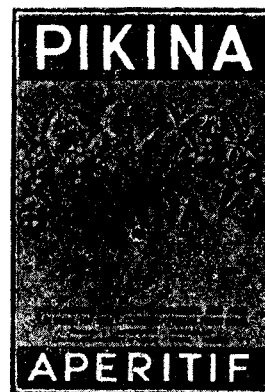

Se reivindican los colores rojo, negro, blanco y dorado.

- 8.—Vinos, vinos espumosos, bebidas, aguardiente de uva, aperitivos, licores y bebidas espirituosas diversas.
- 9.—Clase 36.
- 10.—Clase 33.
- 11.—Adolfo González Rodríguez.

- 1.—109.666.
- 2.—27 abril de 1970.
- 3.—209.890.
- 4.—11 julio de 1968.
- 5.—BLANICKE STROJIRNY, NÁRODNI PODNIK (Checoslovaquia).
- 6.—Registro checoslovaco No. 156.351 de 17 de julio de 1965, válido por un periodo de 10 años.
- 7.—

*Ellier & Bellot* 

- 8.—Munición de caza y deporte para escopetas y rifles con cápsulas fulminantes centrales, munición de caza y deporte con cápsulas fulminantes excéntricas con inclusión de la munición sistema Flobert, munición para pistolas y revólveres con cápsulas fulminantes centrales, cápsulas y medios explosivos, cápsulas y cojinetes.
- 9.—Clase 9.
- 10.—Clase 13.
- 11.—Dr. José A. Lanza Pujadas.

- 1.—109.667.
- 2.—27 abril de 1970.
- 3.—208.882.
- 4.—5 junio de 1967.
- 5.—ALLIS-CHALMERS MANUFACTURING COMPANY (Estados Unidos de Norteamérica).
- 6.—Declaración Jurada No. 1.712 de 27 de marzo de 1968.
- 7.—



- 8.—Aparatos de conservación y para remover tierra; equipo para construcción de caminos, aparatos de manipulación de materiales; aparato para tratamiento de agua; partes y accesorios para cada uno de los precedentes artículos.
- 9.—Clase 11.
- 10.—Clase 11.
- 11.—Ing. Mario E. Roche Ruiz.

- 1.—109.668.
- 2.—27 abril de 1970.
- 3.—210.016.
- 4.—8 octubre de 1968.
- 5.—HOFMANN-LA ROCHE PRODUCTS LIMITED (Bermuda).
- 6.—Registro de Bermuda No. 5.806 de 13 de noviembre de 1967, válido por un periodo de 14 años.
- 7.—

F A N S I D A R

- 8.—Sustancias químicas preparadas para uso en medicina y farmacia.
- 9.—Clase 6.
- 10.—Clase 5.
- 11.—Dr. José A. Lanza Pujadas.

- 1.—109.669.
- 2.—27 abril de 1970.
- 3.—209.573.
- 4.—7 febrero de 1968.
- 5.—FUJI DENKI KAGAKU KABUSHIKI KAISHA (Japón).
- 6.—Registro japonés No. 399.176 de fecha 10 de junio de 1951, válido por 20 años.
- 7.—

NOVEL

- 8.—Baterías, pilas secas, productos de ferrita para aparatos eléctricos y electrónicos para comunicación y computadores electrónicos, planos de memorias como partes de computadores electrónicos, máquinas de afeitar, eléctricas.
- 9.—Clase 17.
- 10.—Clase 9.
- 11.—Ing. Mario E. Roche Ruiz.

- 1.—109.670.
- 2.—27 abril de 1970.
- 3.—209.289.
- 4.—19 septiembre de 1967.
- 5.—MATSUSHITA ELECTRIC INDUSTRIAL CO., LTD. (Japón).
- 6.—Declaración Jurada No. 638 de 30 de septiembre de 1968.
- 7.—



- 8.—Productos químicos para fines fotográficos y para la agricultura (excluyendo los abonos), productos

químicos para fines técnicos, productos químicos para fines científicos, productos químicos para uso en farmacia, productos químicos para fines industriales.

- 9.—Clase 1.
- 10.—Clase 1.
- 11.—Dr. José A. Lanza Pujadas.

- 1.—109.671.
- 2.—29 abril de 1970.
- 3.—209.471.
- 4.—1 diciembre de 1967.
- 5.—VEB GORLITZER MASCHINENBAU (República Democrática Alemana).
- 6.—Registro alemán No. 622.903 de 27 de diciembre de 1967, válido por un periodo de 10 años.
- 7.—

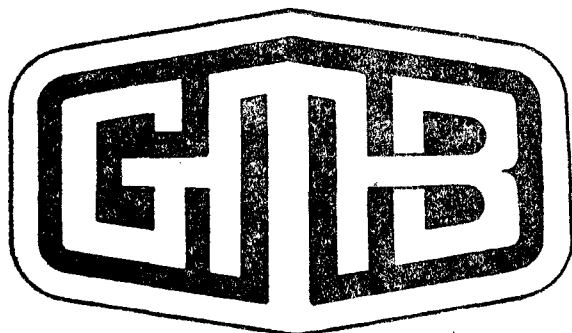

- 8.—Turbinas de vapor, turbinas de gas, motores diesel, máquinas de vapor y condensadores de superficie.
- 9.—Clase 19.
- 10.—Clase 7.
- 11.—Ing. Mario E. Roche Ruiz.

- 1.—109.672.
- 2.—29 abril de 1970.
- 3.—207.599.
- 4.—25 marzo de 1966.
- 5.—GERALD BARRY STILLIT (Inglaterra).
- 6.—Registro inglés No. 883.563 de fecha 26 de agosto de 1965.
- 7.—

### STILLITRON

- 8.—Aparatos para la enseñanza, eléctricos.
- 9.—Clase 17.
- 10.—Clase 9.
- 11.—Dr. Rafael Andino Ovies, continuada la tramitación por José J. A. Ameller Escobar, Agente Oficial de la Propiedad Industrial.

- 1.—109.673.
- 2.—29 abril de 1970.
- 3.—207.600.
- 4.—25 marzo de 1966.
- 5.—GERALD BARRY STILLIT (Inglaterra).
- 6.—Basada en Registro Inglés No. 885.869 de fecha 21 de octubre de 1965.
- 7.—

### STILLITRON

- 8.—Publicaciones impresas, hojas y tarjetas impresas, y material de enseñanza (otros que no sean aparatos).
- 9.—Clase 28.
- 10.—Clase 16.
- 11.—Dr. Rafael Andino Ovies y continuada la tramitación por el Agente Oficial de la Propiedad Industrial, José J. A. Ameller Escobar.

- 1.—109.674.
- 2.—25 marzo de 1970.
- 3.—203.880.
- 4.—5 junio de 1967.
- 5.—ALLIS-CHALMERS MANUFACTURING COMPANY (Estados Unidos de Norteamérica).
- 6.—Basada en Declaración Jurada No. 1,709 de 27 de marzo de 1968.
- 7.—

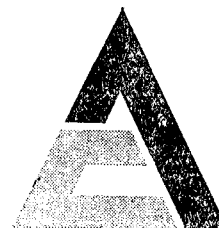

- 8.—Aparatos eléctricos de transmisión; sistemas eléctricos de transmisión; aparatos e instalaciones eléctricas y electrónicos para usar en fábricas, en molinos y refinerías de petróleo y en plantas de procesar; aparatos de energía nuclear; aparatos betatron (rayos X) para uso industrial; válvulas; células electroquímicas; reguladores de voltaje; transformadores; aislante eléctrico; maquinarias y aparatos hidro-eléctricos; generadores de energía eléctrica; aparatos y maquinarias de transmisión y distribución; aceleradores de partículas; turbinas; generadores, motores; partes y accesorios para cada uno de los artículos precedentes.
- 9.—Clase 17.
- 10.—Clase 9.
- 11.—Ing. Mario E. Roche Ruiz.

- 1.—109.675.
- 2.—24 abril de 1970.
- 3.—209.810.
- 4.—19 junio de 1968.
- 5.—SCHLUMBERGER LIMITED (SCHLUMBERGER N.V.) (Estados Unidos de Norteamérica).
- 6.—Basada en el registro de las Antillas Holandesas No. 6413 de 20 de julio de 1967.
- 7.—

## SCHLUMBERGER

- 8.—Instrumentos científicos eléctricos.
- 9.—Clase 20.
- 10.—Clase 9.
- 11.—Dr. J. García Ordóñez, continuada la tramitación por el Dr. José A. Lanza Pujadas.

- 1.—109.676.
- 2.—29 abril de 1970.
- 3.—208.801.
- 4.—10 mayo de 1967.
- 5.—REEMTSMA CIGARETTENFABRIKEN G.m.b.H. (República Federal de Alemania).
- 6.—Registro alemán No. 116.164 de 9 de mayo de 1968, válido por un periodo de 10 años.
- 7.—

## Juno

- 8.—Cigarrillos.
- 9.—Clase 14.
- 10.—Clase 34.
- 11.—Dr. Rafael Andino Ovies, continuada la tramitación por el Agente Oficial de la Propiedad Industrial, José J. A. Ameller Escobar.

- 1.—109.677.
- 2.—5 mayo de 1970.
- 3.—209.482.
- 4.—11 diciembre de 1967.
- 5.—CENTROTEX, PODNIK ZAHRANICNIHO OBCHODU, en castellano, CENTROTEX, EMPRESA PARA EL COMERCIO EXTERIOR (Checoslovaquia).
- 6.—Registro checoslovaco No. 106.083 de fecha 30 de diciembre de 1968, renovado por 10 años.
- 7.—



- 8.—Toda clase de camisas, camisetas, calzoncillos, medias escaarpines, calcetines, pijamas, pañuelos, refajos, bloomers, ajustadores, corbatas, lazos, ligas, sweaters, bufandas, cuellos, puños, guantes, ensembles, pull-overs, guayaberas, vestidos, blusas, corsets, trajes sastres, pantalones, trusas, mamelucos, gorras, sombreros, capas de agua, sayuelas, mantones, batas de casa, mañanitas, ropones, cami-

sas de dormir, chacavanas, trajes para caballeros, jovencitos, niños, fracs, smoking, chalecos, chalinás, botones, broches, cinturones, vestidos de la propia tela.

- 9.—Clase 29.
- 10.—Clase 25.
- 11.—José J. A. Ameller Escobar.

- 1.—109.678.
- 2.—22 mayo de 1970.
- 3.—208.181.
- 4.—19 octubre de 1966.
- 5.—IMPERIAL CHEMICAL INDUSTRIES LIMITED (Inglaterra).
- 6.—Basada en el registro inglés No. 649.921 renovada por 14 años, a partir de 17 de julio de 1967.
- 7.—

## LOREXANE

- 8.—Productos y preparaciones farmacéuticas para el tratamiento de las afecciones del organismo humano y de los animales, presentados en forma de jarabes, eixir, licores, granulados, comprimidos, polvos, pastillas, pildoras, ampulas, inyecciones, emulsiones, cápsulas, obleas, pomadas, ungüentos, jaleas, lociones, vitaminas y desinfectantes para uso médico y veterinario.
- 9.—Clase 6.
- 10.—Clase 5.
- 11.—Dr. Ricardo E. Moré, continuada su tramitación por el Agente Oficial de la Propiedad Industrial, Adolfo González Rodríguez.

- 1.—109.679.
- 2.—22 mayo de 1970.
- 3.—208.526.
- 4.—10 febrero de 1967.
- 5.—JOHN B. STETSON COMPANY (Estados Unidos de Norteamérica).
- 6.—Basada en el registro estadounidense No 816.647 de fecha 11 de octubre de 1966.
- 7.—

## STETSON

- 8.—Calzado.
- 9.—Clase 30.
- 10.—Clase 25.
- 11.—Dr. Rafael Andino Ovies, continuada la tramitación por el Agente Oficial de la Propiedad Industrial, José J. A. Ameller Escobar.

- 1.—109.680.
- 2.—22 mayo de 1970.
- 3.—208.708.
- 4.—6 abril de 1967.
- 5.—VEB FILMFABRIK WOLFEN (República Democrática Alemana).
- 6.—Basada en el registro alemán No. 631.635 de fecha 19 de agosto de 1963, por 10 años.
- 7.—

## Orwochrom

- 8.—Placas fotográficas expuestas o sin exponer.
- 9.—Clase 20.
- 10.—Clase 9.
- 11.—Dr. Ricardo Moré, continuada su tramitación por el Agente Oficial de la Propiedad Industrial, Adolfo González Rodríguez.

- 1.—109.681.
- 2.—22 mayo de 1970.
- 3.—208.727.
- 4.—17 abril de 1967.
- 5.—FISONS PHARMACEUTICALS LIMITED (Inglaterra).
- 6.—Basada en el registro inglés No. 899.736 de 24 de septiembre de 1966, válido por 7 años.
- 7.—

## SPINCAPS

- 8.—Sustancias farmacéuticas, veterinarias y sanitarias, alimentos para infantes e inválidos y desinfectantes de uso farmacéutico.
- 9.—Clase 6.
- 10.—Clase 5.
- 11.—José J. A. Ameller Escobar.

- 1.—109.682.
- 2.—22 mayo de 1970.
- 3.—209.162.
- 4.—17 agosto de 1967.
- 5.—WARENZEICHENVERBAND LUFT UND KALTETECHNIK E.V. (República Democrática Alemana).
- 6.—Basada en el registro alemán No. 634.783 de fecha 27 de enero de 1967.
- 7.—



- 8.—Aparatos e instrumentos de prueba para investigaciones científicas y técnicas, en particular circuitos de acondicionamiento, cámaras funcionales, termostatos, criostatos, distribuidores automáticos (accionados por monedas o fichas), en particular distribuidores de helados, distribuidores de artículos congelados, mecanismos de ensamblaje, de reglaje y de medida, aparatos de trasiego, sopladores de alimentación, sopladores, ruedas motrices para los mismos, instalaciones de aspiración, ven-

tiladores, aireadores, aparatos y máquinas para secado de materias compactas y de líquidos, en particular secadores de pulverización, secadores neumáticos y secadores neumáticos giratorios, aparatos e instalaciones para desempolvar.

- 9.—Clase 26.
- 10.—Clase 11.
- 11.—Dr. Ricardo E. Moré, continuada la tramitación por el Agente Oficial de la Propiedad Industrial, Adolfo González Rodríguez.

- 1.—109.683.
- 2.—22 mayo de 1970.
- 3.—209.312.
- 4.—26 septiembre de 1967.
- 5.—PRENSA ESPAÑOLA, S.A. (España).
- 6.—Basada en el registro español No. 10.853-B, de fecha 8 de septiembre de 1964, renovado por 20 años.
- 7.—

## A B C

- 8.—Un periódico, tipografía y litografía en general, ediciones, encuadernaciones y publicaciones, revistas, folletos, carteles, etiquetas, facturas e impresos en general.
- 9.—Clase 28.
- 10.—Clase 16.
- 11.—José J. A. Ameller Escobar.

- 1.—109.684.
- 2.—22 mayo de 1970.
- 3.—209.497.
- 4.—20 diciembre de 1967.
- 5.—SOCIETA GENERALE DELLE CONSERVE ALIMENTARI CIRIO (Italia).
- 6.—Basada en el registro italiano No. 167.210 de 24 de junio de 1964, válido por 20 años.
- 7.—

- 8.—Conservas alimenticias, tales como conservas de vegetales, conservas animales y conservas en lata.
- 9.—Clase 34.
- 10.—Clase 29.
- 11.—José J. A. Ameller Escobar.

- 1.—109.685.
- 2.—22 mayo de 1970.
- 3.—209.543.
- 4.—19 enero de 1968.
- 5.—ERA WATCH CO. LIMITED C. RUEFLI-FLURY & CO. (Suiza).
- 6.—Basada en el registro suizo No. 223.625 de 20 de marzo de 1967, válido por 20 años.
- 7.—

**EDOX**

- 8.—Relojes y partes de relojes.
- 9.—Clase 21.
- 10.—Clase 14.
- 11.—José J. A. Ameller Escobar.

- 1.—109.686.
- 2.—22 mayo de 1970.
- 3.—209.559.
- 4.—2 febrero de 1968.
- 5.—MEIJI SEIKA KAISHA, LTD. (Japón).
- 6.—Basada en el registro japonés No. 654.193 de 26 de septiembre de 1964, válido por 10 años.
- 7.—

**KANENDOMYCIN**

- 8.—Medicinas, especialmente antibióticos y preparaciones de éstos.
- 9.—Clase 6.
- 10.—Clase 5.
- 11.—José J. A. Ameller Escobar.

- 1.—109.687.
- 2.—22 mayo de 1970.
- 3.—209.595.
- 4.—20 febrero de 1968.
- 5.—DEHYDAG DEUTSCHE HYDRIERWERKE G.m.b.H. (República Federal de Alemania).
- 6.—Basada en el registro alemán No. 475.354 de 23 de noviembre de 1964, por 10 años.
- 7.—

**Aridin**

- 8.—Productos químicos para usar en la industria, especialmente secadores para ser usados en la fabricación de pinturas y lacas.
- 9.—Clase 1.
- 10.—Clase 1.
- 11.—José J. A. Ameller.

- 1.—109.688 .
2. 22 mayo de 1970.
- 3.—209.602.
- 4.—27 febrero de 1968.
- 5.—LARUS & BROTHER COMPANY (Estados Unidos de Norteamérica).
- 6.—Basada en el registro estadounidense No. 588.386 de fecha 13 de abril de 1954, por 20 años.
- 7.—

**HOLIDAY**

- 8.—Tabacos para fumar, cigarros o cigarrillos.
- 9.—Clase 14
- 10.—Clase 34.
- 11.—Ing. Mario E. Roche Ruiz.

- 1.—109.689.
- 2.—22 mayo de 1970.
- 3.—209.747.
- 4.—11 abril de 1968.
- 5.—VEB ARZNEIMITTELWERK DRESDEN (República Democrática Alemana).
- 6.—Basada en el registro alemán No. 629.468 de 16 de junio de 1961, válido por 10 años.

**Folistiman**

- 8.—Productos y preparaciones farmacéuticas.
- 9.—Clase 6.
- 10.—Clase 5.
- 11.—Adolfo González Rodríguez.

- 1.—109.690.
- 2.—22 mayo de 1970.
- 3.—209.790.
- 4.—7 mayo de 1968.
- 5.—COMPAGNIE INDUSTRIELLE DE TEXTILES ARTIFICIELS ET SYNTHETIQUES (Francia).
- 6.—Basada en el registro francés No. 525.220 renovado por un nuevo periodo de 15 años, a partir de 30 de octubre de 1964.

**CIDALBA**

- 8.—Hilos y tisús de seda, rayón, algodón, lana y todas las otras materias textiles y mezcla textiles.
- 9.—Clase 31.
- 10.—Clase 23.
- 11.—Adolfo González Rodríguez.

- 1.—109.691.
- 2.—22 mayo de 1970.
- 3.—209.797.
- 4.—9 mayo de 1968.
- 5.—H. L. SAVORY & COMPANY LIMITED (Inglaterra).
- 6.—Basada en registro inglés No. 896.390 de 25 de junio de 1966.
- 7.—

## SAFOY

- 8.—Tabaco manufacturado o sin manufacturar.
- 9.—Clase 14.
- 10.—Clase 31.
- 11.—Adolfo González Rodríguez.

- 1.—109.692.
- 2.—22 mayo de 1970.
- 3.—210.017.
- 4.—8 octubre de 1968.
- 5.—HOFFMANN-LA ROCHE PRODUCTS LIMITED (Bermuda).
- 6.—Basada en el registro de Bermuda No. 6017 de fecha 5 de febrero de 1968, por 14 años.
- 7.—

## M E N O R I U M

- 8.—Sustancias químicas preparadas para uso en medicina y farmacia.
- 9.—Clase 6.
- 10.—Clase 5.
- 11.—Dr. José A. Lanza Pujadas.

- 1.—109.693.
- 2.—22 mayo de 1970.
- 3.—210.018.
- 4.—8 octubre de 1968.
- 5.—HOFFMANN-LA ROCHE PRODUCTS LIMITED (Bermuda).
- 6.—Basada en el registro de Bermuda No. 5926 de 13 de noviembre de 1967, válido por 14 años.

## COBENEXOL ROCHE

- 8.—Preparaciones de vitaminas para manifestaciones neurológicas y desintoxicantes y agente cardiotónico.
- 9.—Clase 6.
- 10.—Clase 5.
- 11.—Dr. José A. Lanza Pujadas.

- 1.—109.694.
- 2.—22 mayo de 1970.
- 3.—210.020.
- 4.—10 octubre de 1968.
- 5.—HOFFMANN-LA ROCHE PRODUCTS LIMITED (Bermuda).
- 6.—Basada en el registro de Bermuda No. 5780 de 13 de noviembre de 1967, válido por 14 años.
- 7.—

## ALGOPLEX

- 8.—Sustancias químicas para uso en medicina y farmacia.
- 9.—Clase 6.
- 10.—Clase 5.
- 11.—Dr. José A. Lanza Pujadas.

- 1.—109.695.
- 2.—8 junio de 1970.
- 3.—206.760.
- 4.—12 mayo de 1965.
- 5.—THE KIWI POLISH COMPANY PROPRIETARY LIMITED (Australia).
- 6.—Basada en el registro australiano No. A39.190 de 23 de junio de 1966.
- 7.—

KIWI



- 8.—Pullmento para botas y todos los demás materiales y preparaciones para pulir y limpiar, adobos para lona y cuero, colorantes y tintas para cuero y adobo Dubbin (Impermeable).
- 9.—Clase 1.
- 10.—Clase 3.
- 11.—Dr. Ricardo E. Moré, continuada la tramitación por el Agente Oficial de la Propiedad Industrial, Adolfo González Rodríguez.

- 1.—109.696.
- 2.—8 junio de 1970.
- 3.—208.805.
- 4.—10 mayo de 1967.
- 5.—REEMTSMA CIGARETTENFABRIKEN G.m.b.H. (República Federal de Alemania).
- 6.—Basada en el registro alemán No. 381.257 de 22 de octubre de 1967, renovado por 10 años.
- 7.—

## „Eckstein No.5“

- 8.—Tabaco en rama y productos tabacaleros.
- 9.—Clase 14.
- 10.—Clase 34.
- 11.—Dr. Rafael Andino Ovies, continuada la tramitación por el Agente Oficial de la Propiedad Industrial, José J. A. Ameller Escobar.

- 1.—109.697.
- 2.—8 junio de 1970.
- 3.—209.555.
- 4.—31 enero de 1968.
- 5.—DEHYDAG DEUTSCHE HYDRIERWERKE G.m.b.H. (República Federal de Alemania).
- 6.—Basada en el registro alemán No. 539.444 a partir de 30 de noviembre de 1960.
- 7.—

## DEHYDOPLAST

- 8.—Productos químicos para fines industriales, especialmente productos básicos para la industria farmacéutica, excluyendo borón y sus compuestos.
- 9.—Clase 1.
- 10.—Clase 1.
- 11.—José J. A. Ameller Escobar.

- 1.—109.698.
- 2.—8 junio de 1970.
- 3.—209.560.
- 4.—2 febrero de 1968.
- 5.—THE BRITISH DRUG HOUSES LIMITED (Inglaterra).
- 6.—Basada en el registro inglés No. 891.101 de 23 de febrero de 1966, válido por 7 años.
- 7.—

## ARISTAR

- 8.—Productos químicos para uso en la industria y la ciencia y productos químicos para uso en la agricultura, horticultura y silvicultura, pero no incluyendo productos para uso en la fotografía, cinematografía o radiografía.
- 9.—Clase 1.
- 10.—Clase 1.
- 11.—José J. A. Ameller Escobar.

- 1.—109.699.
- 2.—8 junio de 1970.
- 3.—210.029.
- 4.—22 octubre de 1968.
- 5.—BRACCO INDUSTRIA CHIMICA S.p.A. (Italia).
- 6.—Basada en el registro italiano No. 217.157 de 25 de octubre de 1967, válido por 20 años.
- 7.—

## TIBUTOL

- 8.—Preparaciones farmacéuticas.
- 9.—Clase 6.
- 10.—Clase 5.
- 11.—Adolfo González Rodríguez.

- 1.—109.700.
- 2.—8 junio de 1970.
- 3.—209.929.
- 4.—16 agosto de 1968.
- 5.—SOCIÉTÉ ANONYME DES LABORATOIRES ROBERT & CARRIÈRE (Francia).
- 6.—Basada en el registro francés No. 502.423 de fecha 9 de febrero de 1962, por 15 años.
- 7.—

## STANNOXYL

- 8.—Productos y preparaciones farmacéuticas, para el tratamiento de las afecciones del organismo humano y de los animales, presentados en forma de jarabes, elixires, licores, granulados, comprimidos, polvos, pastillas, píldoras, ampulas, inyecciones, emulsiones, cápsulas, obleas, pomadas, ungüentos, jaleas, lociones y desinfectantes para uso médico.
- 9.—Clase 6.
- 10.—Clase 5.
- 11.—Dr. José A. Lanza Pujadas.

- 1.—109.701.
- 2.—15 junio de 1970.
- 3.—209.743.
- 4.—9 abril de 1968.
- 5.—CENTROTÈX, PODNIK ZAHRANICNIHO OBCHODU, en castellano: CENTROTÈX, EMPRESA PARA EL COMERCIO EXTERIOR (Checoslovaquia).
- 6.—Basada en el registro checoslovaco No. 106.083, renovado por 10 años, desde 30 de diciembre de 1968.
- 7.—



- 8.—Redecillas, sábanas, fundas, sobrecamas y toallas.
- 9.—Clase 37.
- 11.—José J. A. Ameller Escobar.
- 10.—Clase 24.

## CERTIFICADOS DE RENOVACIÓN DE MARCAS CORRESPONDIENTES A ABRIL, MAYO Y JUNIO DE 1970

- 1.—39,309.
- 2.—27 de febrero de 1969.
- 3.—210.252-19,830.
- 4.—19 de febrero de 1969.
- 5.—DEERE & COMPANY (E. U. de Norteamérica).
- 6.—Marca estadounidense No. 139.517 de 8 de febrero de 1961.
- 7.—

# D

- 8.—Utensilios de agricultura y partes de los mismos y particularmente arados, rastros, rodillos, planadoras, sembradoras, fertilizadoras, esparcidora de abono, cultivadores, arados sembradores, segadoras, rastrillos, heneadores, cargadores de heno, hacinadoras, prensas de heno, máquinas de segar, aparatos de hacinar, elevadores, desgranadoras, cortadoras de paja, tractores, molinos de alimentación y locomotoras de granjas.
- 9.—Clase 19.
- 10.—Clase 7.
- 11.—Alberto Carmona Caraballo.

- 1.—40.240.
- 2.—12 enero de 1970.
- 3.—210.465-20.371.
- 4.—27 junio de 1969.
- 5.—JOHN B. STETSON COMPANY (Estados Unidos de Norteamérica).
- 6.—Marca estadounidense No. 143.184 de 24 de mayo de 1961, renovada por un periodo de 20 años.



- 8.—Sombreros blandos y duros de fieltro y gorras para caballeros y niños.
- 9.—Clase 30.
- 10.—Clase 25.
- 11.—José J. A. Ameller Escobar.

- 1.—40.361.
- 2.—10 febrero de 1970.
- 3.—210.623-22.794.
- 4.—29 octubre de 1969.
- 5.—THE SINGER COMPANY (Estados Unidos de Norteamérica).
- 6.—Basada en el registro norteamericano No. 50.195 renovado por 20 años, a partir del día 6 de marzo de 1966.
- 7.—

# SINGER

- 8.—Hilos de algodón, de seda, de cáñamo y otras fibras.
- 9.—Clase 31.
- 10.—Clase 23.
- 11.—Ing. Mario E. Roche Ruiz.

- 1.—40.400.
- 2.—20 febrero de 1970.
- 3.—210.622-22.793.
- 4.—29 octubre de 1969.
- 5.—THE SINGER COMPANY (Estados Unidos de Norteamérica).
- 6.—Basada en el registro estadounidense No. 106.688, renovado por 20 años, a partir de 26 de octubre de 1955.
- 7.—

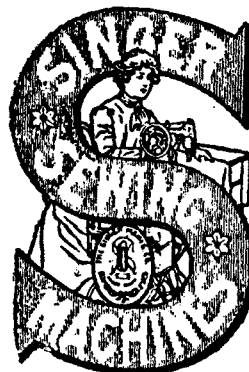

- 8.—Toda clase de hilos de coser.
- 9.—Clase 31.
- 10.—Clase 23.
- 11.—Ing. Mario E. Roche Ruiz.

- 1.—40.647.
- 2.—23 abril de 1970.
- 3.—210.640-23.160.
- 4.—13 noviembre de 1969.
- 5.—THE FIRESTONE TIRE & RUBBER COMPANY (Estados Unidos de Norteamérica).
- 6.—Basada en el registro norteamericano No. 172.503, renovada por 20 años, a partir del día 5 de enero de 1968.
- 7.—

## SEIBERLING

- 8.—Zunchos elásticos para vehículos compuestos en todo o en parte de goma, aletas para zunchos de automóviles, revestidores, zapatonos, parches ajustables, parches de válvulas, equipos de reparación para zunchos y cámaras, y cámaras para zunchos neumáticos.
- 9.—Clase 16.
- 10.—Clase 12.
- 11.—Ing. Mario E. Roche Ruiz.

- 1.—40.925.
- 2.—17 julio de 1970.
- 3.—210.608-23.177.
- 4.—21 octubre de 1969.
- 5.—RCA CORPORATION (Estados Unidos de Norteamérica).
- 6.—Basada en el registro estadounidense No. 167.691, renovada por 20 años, a partir del día 10 de mayo de 1963.
- 7.—



- 8.—Receptores de radio, detectores e instalaciones de transmitir y partes de las mismas, instalaciones receptoras de cristal, instalaciones regenerativas, amplificadores de radio y audio frecuencia, intensificadores, tubos de vacío, detectores, amplificadores de radio y audio frecuencia, reostatos, escapes de armazón, condensadores de armazón, enrollados de inductancia y acoplamiento, condensadores fijos y variables, aisladores, detectores y montajes de cristal, antenas y equipos de antenas, protectores de antenas de gaza, tarugos para teléfonos (plugs), cuñas de teléfono y puentes eléctricos.
- 9.—Clase 17.
- 10.—Clase 9.
- 11.—Ing. Mario E. Roche Ruiz.

- 1.—58.634.
- 2.—3 diciembre de 1968.
- 3.—210.075-59.617.
- 4.—28 noviembre de 1968.
- 5.—ADMIRAL CORPORATION (E. U. de Norteamérica).
- 6.—Marca estadounidense No. 273.655 de 5 de agosto de 1950, renovada por un período de 20 años.
- 7.—

## ADMIRAL

- 8.—Aparatos radio-receptores, válvulas o lámparas electrónicas (o de vacío) y altavoces para radio.
- 9.—Clase 17.
- 10.—Clase 9.
- 11.—Ing. Mario E. Roche Ruiz.

- 1.—58.834.
- 2.—6 febrero de 1969.
- 3.—210.205-60.027.
- 4.—28 enero de 1969.
- 5.—RICHARD HUDNUT (Estados Unidos de Norteamérica).
- 6.—Basada en la marca estadounidense No. 82.889 renovada por un nuevo período de 20 años, contados a partir del día 10 de agosto de 1951.
- 7.—

## RICHARD HUDNUT

- 8.—Tónicos astringentes para la piel, leches cremas para la piel, aceites de flores, gelatinas alcanforadas, cremas para el masaje, cremas para prevenir arrugas, cremas para la tez, cremas antisépticas, cremas de miel, cremas de jugos de flores, cremas de plantas marinas, polvos para abluciones de la cara, polvos suavizantes, polvos para lavados íntimos, leche para el cutis, cremas esmaltes, leches esmaltes, productos para tratar pecas, puntos negros, cuperosos o barros, almáciga de los orientales, savias de tocador, productos de tocador para el adelgazamiento, vinagrillos de tocador, productos de tocador para la bromhidrosis, perfumes en general; neceseres o estuches conteniendo preparaciones de tocador para el arreglo de las uñas y de la piel, preparaciones para aplicar a pestañas y cejas, lociones anti-lagrimalas y Kohl de Oriente, máscara o sea, preparación para colocarse en cejas y pestañas para oscurecerlas, compactos (polvos y colorete en forma comprimida o compacta), neceseres o recipientes que contienen polvos afeites y perfumes, cosméticos, polvo de talco, polvo para la cara, polvo compacto, polvo para espolvorear, polvo de tocador, notas para polvo, harina de almendra, sachets, dentífricos, cold cream o crema frígida, crema de tocador, crema desvanecedora, crema para la piel y tejidos, cerato de tocador, lociones de tocador, agua de tocador, lociones para la piel, tónico para el pelo, aceite para el cabello, shampoo, eliminadores de caspa, brillantina, bayrum, sales para el baño, coloretes, ungüento para las uñas, crema para las uñas, removedores de cutícula, gotas para los ojos, crema para los ojos, depilatorios, desodorantes, astringentes, ungüento para las quemaduras del sol, colonia para el dolor de cabeza, jabón perfumado.
- 9.—Clase 7.
- 10.—Clase 3.
- 11.—Ing. Mario E. Roche Ruiz.

- 1.—58.957.
- 2.—24 marzo de 1969.
- 3.—210.290-60.481
- 4.—13 marzo de 1969.
- 5.—AMERICAN OPTICAL CORPORATION (Estados Unidos de Norteamérica).
- 6.—Basada en la marca estadounidense No. 356.248 renovada por un nuevo período de 20 años, contados a partir de 19 de abril de 1958.
- 7.—

## TRI-FLEX

- 8.—Cristales y armaduras para gafas, impertinentes y espejuelos, cristales para aparatos de óptica, microscopios y lentes.
- 9.—Clase 20.
- 10.—Clase 9.
- 11.—Dr. Raúl Castellanos Villagelú.

- 
- 1.—59.472.
  - 2.—23 agosto de 1969.
  - 3.—210.347-61.577.
  - 4.—8 abril de 1969.
  - 5.—SYBRON CORPORATION (Estados Unidos de Norteamérica).
  - 6.—Marca estadounidense No. 94.825 de 6 de enero de 1954, renovada por un nuevo período de 20 años.
  - 7.—

## PERMUTIT

- 8.—Materiales para purificar y tratar el agua.
- 9.—Clase 6.
- 10.—Clase 5.
- 11.—Adolfo González Rodríguez.

- 
- 1.—59.481.
  - 2.—24 agosto de 1969.
  - 3.—210.477-62.721.
  - 4.—2 julio de 1969.
  - 5.—THE GENERAL TIRE & RUBBER COMPANY (Estados Unidos de Norteamérica).
  - 6.—Basada en Declaración Jurada de 17 de julio de 1969, No. 5.422.
  - 7.—

*Bolta*

- 8.—Peines.
- 9.—Clase 37.
- 10.—Clase 21.
- 11.—Ing. Mario E. Roche Ruiz.

- 1.—59.657.
- 2.—18 octubre de 1969.
- 3.—210.258-62.605.
- 4.—25 febrero de 1969.
- 5.—NICHOLSON FILE COMPANY (Estados Unidos de Norteamérica).
- 6.—Declaración Jurada No. 1.740 de fecha 21 de noviembre de 1969.
- 7.—

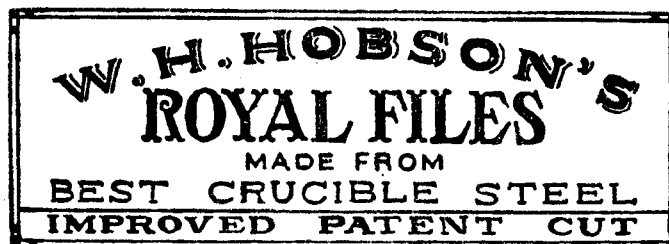

- 8.—Limas y raspas.
- 9.—Clase 12.
- 10.—Clase 8.
- 11.—Adolfo González Rodríguez.

- 
- 1.—59.673.
  - 2.—24 octubre de 1969.
  - 3.—210.617-63.672.
  - 4.—24 octubre de 1969.
  - 5.—THE WELSH TINPLATE & METAL STAMPING COMPANY, LIMITED (Inglaterra).
  - 6.—Marca inglesa No. 441.664 de 16 octubre de 1965, válida por un nuevo período de 14 años.
  - 7.—



- 8.—Ollas de metal.
- 9.—Clase 12.
- 10.—Clase 6.
- 11.—Dr. José A. Lanza Pujadas.

- 1.—59.685.
- 2.—25 octubre de 1969.
- 3.—210.421-63.293.
- 4.—4 junio de 1969.
- 5.—FABRIQUE d'HORLOGERIE CHS. TISSOT & FILS S.A.
- 6.—Marca suiza No. 176.491 de fecha 3 de julio de 1959 por un término de 20 años.
- 7.—



**TISSOT**

- 8.—Relojes, cuadrantes, esferas, cajas y movimientos de reloj.
- 9.—Clase 21.
- 10.—Clase 14.
- 11.—Adolfo González Rodríguez.

- 1.—59.785.
- 2.—23 febrero de 1970.
- 3.—210.614-61.311.
- 4.—23 octubre de 1969.
- 5.—PEARSON PHARMACAL COMPANY, INC. (Estados Unidos de Norteamérica).
- 6.—Basada en la marca estadounidense No. 350.161 de fecha 21 de septiembre de 1957, renovada por un nuevo periodo de 20 años.
- 7.—

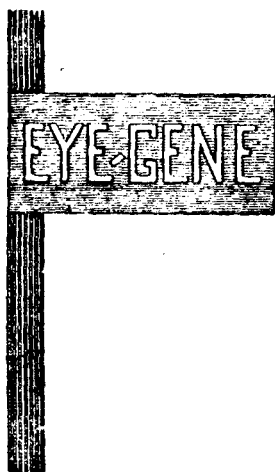

- 8.—Un colirio para los ojos.
- 9.—Clase 6.
- 10.—Clase 5.
- 11.—Ing. Mario E. Roche Ruiz.

- 1.—59.815.
- 2.—28 febrero de 1970.
- 3.—210.627-63.107.
- 4.—29 octubre de 1969.
- 5.—NESTLÉ S.A. (Suiza).
- 6.—Marca suiza No. 159.194 de fecha 22 de diciembre de 1955.
- 7.—

**NESTROVIT**

- 8.—Leche y productos de la leche, grasas y aceites para alimentación, chocolate y productos de chocolate, cacao, confitería y todos los productos alimenticios o dietéticos hechos de los anteriores productos o que contengan uno o varios de los mismos, con o sin adición de vitaminas.
- 9.—Clase 34.
- 10.—Clase 29.
- 11.—Dr. José A. Lanza Pujadas.

- 1.—60.044.
- 2.—17 abril de 1970.
- 3.—210.690-64.288.
- 4.—6 diciembre de 1969.
- 5.—HOFFMANN-LA ROCHE PRODUCTS LIMITED (Bermuda).
- 6.—Basada en la marca suiza No. 82.393 de 22 de enero de 1954, válida por 20 años.
- 7.—

**LAROSTIDIN**

- 8.—Productos farmacéuticos y biológicos para el tratamiento de las afecciones de los ojos, nariz y oídos, del corazón, arterias, venas, pulmones, bronquios, laringe, esófago, tráquea, estómago e intestinos, hígado y vesícula biliar, del páncreas, bazo, riñones, vejiga y uretra, de los huesos, de la piel y sífilis, del cerebro, cerebelo, médula y de la sangre, de las vías respiratorias, digestivas, urinarias, circulatorias, del sistema glandular, de los estados de debilidad y anemia y de las afecciones de la cabeza, tronco y extremidades del cuerpo humano, productos químicos para la preparación de medicamentos, de productos higiénicos, de preparados farmacéuticos y de drogas, y para la investigación química, productos para la conservación de alimentos, desinfectantes de uso médico o farmacéutico y alimentos dietéticos.
- 9.—Clase 6.
- 10.—Clase 5.
- 11.—Dr. José A. Lanza Pujadas.

- 1.—60.065.
- 2.—17 abril de 1970.
- 3.—210.761-63.532
- 4.—2 enero de 1970.
- 5.—NESTLÉ S.A. (Suiza).
- 6.—Basada en la marca suiza No. 168.329, renovada por un nuevo período de 20 años, contados a partir del día 9 de diciembre de 1957.
- 7.—



- 8.—Leche evaporada, leche condensada, leche en polvo, leche desecada, leche descremada, leche malteada, queso, crema de leche y mantequilla.
- 9.—Clase 34.
- 10.—Clase 29.
- 11.—Dr. José A. Lanza Pujadas.

- 1.—60.088.
- 2.—18 abril de 1970.
- 3.—210.565-62.808.
- 4.—24 septiembre de 1969.
- 5.—BENEGAS HERMANOS Y COMPAÑIA LIMITADA, SOCIEDAD ANÓNIMA INDUSTRIAL Y COMERCIAL (República Argentina).
- 6.—Basada en la marca argentina No. 471.033 de 26 de marzo de 1962, válida por un período de 10 años.
- 7.—

## TRAPICHE

- 8.—Aguardientes, ron, coñac, whiskey, anís, vermouth, vinos y cremas alcohólicas y licores alcohólicos con esencias de frutas y vegetales.
- 9.—Clase 36.
- 10.—Clase 33.
- 11.—José J. A. Ameller Escobar.

- 1.—60.293.
- 2.—18 junio de 1970.
- 3.—210.784-65.518.
- 4.—20 enero de 1970.
- 5.—STANDARD BRANDS INCORPORATED (Estados Unidos de Norteamérica).
- 6.—Basada en la marca estadounidense No. 354.130, renovada por un nuevo período de 20 años, contados a partir del día 10. de febrero de 1958.
- 7.—

## ROYAL

- 8.—Pudín y relleno para pasteles.
- 9.—Clase 34.
- 10.—Clase 30.
- 11.—Adolfo González Rodríguez.

- 1.—61.286.
- 2.—5 diciembre de 1970.
- 3.—210.691-67.461.
- 4.—6 diciembre de 1969.
- 5.—HOFFMANN-LA ROCHE PRODUCTS LIMITED (Bermuda).
- 6.—Marca suiza No. 169.738 de 28 de marzo de 1958, válida por 20 años.
- 7.—

## LIQUAEMIN

- 8.—Productos farmacéuticos para el tratamiento de las afecciones de los ojos, boca, nariz y oídos, del corazón, arterias, venas, pulmones, bronquios, laringe, esófago, tráquea, estómago e intestinos, hígado y vesícula biliar, del páncreas, bazo, riñones, vejiga y uretra, de los huesos, de la piel y sífilis, del cerebro, cerebelo, médula y de la sangre, de los órganos genitales, de las vías respiratorias, digestivas, circulatorias, del sistema glandular, de los estados de debilidad y anemia, y de las afecciones de la cabeza, tronco y extremidades del cuerpo humano y de los animales, productos químico-farmacéuticos para el tratamiento de las afecciones antes mencionadas, desinfectantes farmacéuticos y productos alimenticios dietéticos.
- 9.—Clase 6.
- 10.—Clase 5.
- 11.—José A. Lanza Pujadas.

- 1.—84.889.
- 2.—18 marzo de 1967.
- 3.—208.620-127.860.
- 4.—7 marzo de 1967.
- 5.—L'OREAL, SOCIÉTÉ ANONYME (Francia).
- 6.—Marca francesa No. 476.936 renovada por 15 años a partir de 24 de diciembre de 1958.
- 7.—



## IMEDIA

La Variación del diseño de esta marca que ampara dicho Certificado, consiste en adicionar en la parte superior de la denominación de la marca, una especie de corona.

- 8.—Perfumes, lociones, esencias, aguas de tocador, jabón y cremas de afeitar, jabones perfumados, dentífricos, cremas, polvos y líquido para la cara y el cuerpo, arrebol, lápices de cejas, labios y pestañas, pomada, líquido y tintura para el cabello, barba, cejas y pestañas y desodorantes para el cuerpo.
- 9.—Clase 7.
- 10.—Clase 3.
- 11.—Dr. José A. Lanza Pujadas.

- 1.—85.916.
- 2.—17 julio de 1967.
- 3.—208.814-125.267.
- 4.—12 mayo de 1967.
- 5.—Sra. Rica Juliete SEBBAH, viuda de Paul BAUDE-CROUX, Jean-Paul BAUDE-CROUX y Micheline Rosemonde BAUDE-CROUX, estos dos últimos, menores emancipados de la Sra. Rica Juliette SEBBAH. (Francia).
- 6.—Marca francesa No. 534.556 de fecha 7 de julio de 1965, por 15 años.
- 7.—

## Le Rouge Baiser de Paul Baudecroux permet le baiser

- 8.—Perfumes, esencias, lociones, colonias, aguas de tocador, arrebol para labios, jabones perfumados, dentífricos, brillantinas y lociones para el cabello, cremas, polvos y líquidos para embellecer las manos, cutis, uñas, pestañas y cejas, desodorantes para el cuerpo, jabón y crema de afeitar, arrebol y talcos.
- 9.—Clase 7.
- 10.—Clase 3.
- 11.—Dr. Rafael Andino Ovies, continuada por José J. A. Ameller Escobar, Agente Oficial de la Propiedad Industrial.

- 1.—89.670.
- 2.—21 diciembre de 1968.
- 3.—209.883-88.221.
- 4.—27 junio de 1968.
- 5.—FARWERKE AKTIENGESELLSCHAFT vormals Meister Lucius & Brüning (Rep. Federal de Alemania).
- 6.—Marca alemana No. 77.665 de 3 de febrero de 1965, renovada por un nuevo período de 10 años.

## AMIDOPYRIN

- 8.—Preparaciones medicinales destinadas a las vías respiratorias, digestivas, renales, hepáticas, circulatorias y sanguíneas y a las enfermedades nerviosas, arteriales, sexuales, genitales, del corazón, del cerebro, de la cabeza, glandulares, óseas, de la piel, uñas y cabello, del recto, venéreas parasitarias, infecciosas, musculares, exocrinas, endocrinas, de los ojos, oído y garganta, para la diabetes, el artrismo, las luxaciones, y además productos reconstituyentes, tónicos, analgésicos, desinfectantes, tes, dietéticos, higiénicos, laxantes, purgantes, vermífugos y preparaciones a base de vitaminas y hormonas, todas para uso humano y veterinario.

- 9.—Clase 6.
- 10.—Clase 5.
- 11.—Ing. Mario E. Roche Ruiz.

- 1.—89.603.
- 2.—20 enero de 1969.
- 3.—210.179-135.359.
- 4.—14 enero de 1969.
- 5.—SMITHS INDUSTRIES LIMITED (Inglaterra).
- 6.—Basada en Declaración Jurada No. 6.433 de 15 de agosto de 1969.
- 7.—

## SMITHS

- 8.—Cuenta vueltas, altímetros, brújulas, manómetros, horizontes artificiales, indicadores de velocidad de motor, indicadores de velocidad de aire, indicadores de viraje e inclinación, indicadores de ascensión, indicadores de posición del tren de aterrizaje, instrumentos gnomométricos, compases, instrumentos de navegación e indicadores para aeronaves, todos no eléctricos.
- 9.—Clase 20.
- 10.—Clase 9.
- 11.—Ing. Mario E. Roche Ruiz.

- 1.—89.863.
- 2.—19 febrero de 1969.
- 3.—210.131-144.882.
- 4.—21 diciembre de 1968.
- 5.—CIBA AKTIENGESELLSCHAFT (CIBA SOCIÉTÉ ANONYME) (CIBA LIMITED), Suiza.
- 6.—Marca suiza No. 141.718 de fecha 18 de marzo de 1952.
- 7.—

## DIBISTINA

- 8.—Productos farmacéuticos, drogas y preparaciones medicinales, sanitarias, higiénicas y desinfectantes de uso farmacéutico, destinado a prevenir, combatir y aliviar las enfermedades, deficiencias y trastornos del organismo humano y para el uso veterinario, así como productos dietéticos, en forma de líquidos, emulsiones, polvos, pastas, comprimidos, cápsulas y ampulas para inyectar.
- 9.—Clase 6.
- 10.—Clase 5.
- 11.—Dr. Raúl Castellanos Villageliú.

- 1.—90.123.
- 2.—23 abril de 1969.
- 3.—210.349-144.650.
- 4.—9 abril de 1969.
- 5.—E. R. SQUIBB & SONS., INC. (Estados Unidos de Norteamérica).
- 6.—Basada en el registro estadounidense No. 129.544, renovada por 20 años, a partir del día 24 de febrero de 1960.
- 7.—

## SQUIBB

- 8.—Preparaciones destinadas al uso en el diagnóstico, curación, mitigación o tratamiento o prevención de las enfermedades en el hombre y animales.
- 9.—Clase 6.
- 10.—Clase 5.
- 11.—Ing. Mario E. Roche Ruiz.

- 1.—90.301.
- 2.—30 junio de 1969.
- 3.—210.456-137.187.
- 4.—19 junio de 1969.
- 5.—LECHLER VERWALTUNGS GESELLSCHAFT VAC INDUSTRIE-VERWALTUNGS AKTIENGESELLSCHAFT comerciando como LECHLER BAUTENSCHUTZCHEMIE (República Federal de Alemania).
- 6.—Basada en el registro alemán No. 203.836 renovada por 10 años, a partir del día 11 de diciembre de 1964.
- 7.—

## Inertol

- 8.—Revestimientos para aislar, esmaltar y pintar paredes, metales, madera, piedra, hormigón, material de techar y sus similares.
- 9.—Clase 13.
- 10.—Clase 2.
- 11.—José J. A. Ameller Escobar.

- 1.—90.362.
- 2.—16 agosto de 1969.
- 3.—210.503-152.405.
- 4.—30 julio de 1969.
- 5.—NECCHI SOCIETA per AZIONI, compañía organizada y existente según las leyes de Italia, domiciliada en la ciudad de Pavia, Italia.
- 6.—Basada en Declaración Jurada No. 9.668-A de fecha 20 de diciembre de 1969.
- 7.—

*Necchi*

- 8.—Máquinas de coser.
- 9.—Clase 19.
- 10.—Clase 7.
- 11.—Dr. Amaury Noris Rodríguez.

- 1.—90.505.
- 2.—15 octubre de 1969.
- 3.—210.575-144.258.
- 4.—30 septiembre de 1969.
- 5.—S.C. JOHNSON & SON, INC (Estados Unidos de Norteamérica).
- 6.—Marca estadounidense No. 566.741 de 11 de noviembre de 1952.
- 7.—

## Beautiflor

- 8.—Una preparación para limpiar y pulir.
- 9.—Clase 4.
- 10.—Clase 3.
- 11.—Adolfo González Rodríguez.

- 1.—90.525.
- 2.—20 octubre de 1969.
- 3.—210.518-143.676.
- 4.—12 agosto de 1969.
- 5.—CHESEBROUGH-POND'S INC. (Estados Unidos de Norteamérica).
- 6.—Marca estadounidense No. 309.256 de 9 de enero de 1954.
- 7.—

## Q-TIPS

- 8.—Esponjas que consisten de algodón sanitaria absorbente, fijadas al extremo de un mango de madera.
- 9.—Clase 32.
- 10.—Clase 5.
- 11.—Ing. Mario E. Roche Ruiz.

- 1.—90.689.
- 2.—16 diciembre de 1969.
- 3.—210.514-145.950.
- 4.—7 de agosto de 1969.
- 5.—ALEXANDRA DE MARKOFF SALES CORPORATION (Estados Unidos de Norteamérica).
- 6.—M. norteamericana No. 508.525 de 12 de abril de 1969.
- 7.—

## Alexandra de Markoff

- 8.—Preparaciones faciales, a saber: Crema para la piel, limpiador para la piel líquido, crema limpiadora, crema estimuladora, tónico para la piel, crema fría, astringentes, perfumes, polvos, para la cara, coloretes, pintura de labios, colonia, agua de tocador, sombra para los ojos y polvos para empolverar, polvo de talco, lociones y cremas para las manos, compactos de polvo y de colorete y aceite para el baño.
- 9.—Clase 7.
- 10.—Clase 3.
- 11.—Dr. Amaury Noris Rodríguez.

- 1.—90.698.
- 2.—17 diciembre de 1969.
- 3.—210.629-147.711.
- 4.—30 octubre de 1969.
- 5.—P. P. STEVENS & CO., INC. (Estados Unidos de Norteamérica).
- 6.—Marca estadounidense No. 539.233 de fecha 13 de marzo de 1951.
- 7.—

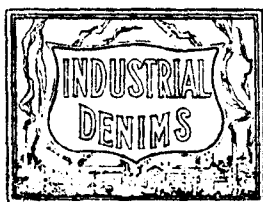

- 8.—Géneros de dril.
- 9.—Clase 31.
- 10.—Clase 24.
- 11.—Dr. José A. Lanza Pujadas.

- 1.—90.700.
- 2.—17 diciembre de 1969.
- 3.—210.625-142.401.
- 4.—29 octubre de 1969.
- 5.—FORD MOTOR COMPANY LIMITED (Inglaterra).
- 6.—Basada en la marca inglesa No. 699.844 de fecha 16 de julio de 1958.
- 7.—

## THAMES

- 8.—Vehículos de motor terrestres y sus partes y accesorios, pero no incluyendo tractores.
- 9.—Clase 16.
- 10.—Clase 12.
- 11.—Ing. Mario E. Roche Ruiz.

- 1.—90.809.
- 2.—29 diciembre de 1969.
- 3.—210.626-142.407.
- 4.—29 octubre de 1969.
- 4.—FORD MOTOR COMPANY LIMITED (Inglaterra).
- 6.—Basada en la marca inglesa No. 699.844 de 16 de julio de 1958, renovada por un periodo de 14 años.
- 7.—

## THAMES

- 8.—Motores y sus partes.
- 9.—Clase 19.
- 10.—Clase 7.
- 11.—Ing. Mario E. Roche Ruiz.

- 1.—90.813.
- 2.—29 diciembre de 1969.
- 3.—210.443-139.447.
- 4.—13 junio de 1969.
- 5.—E.I. DUPONT DE NEMOURS AND COMPANY (Estados Unidos de Norteamérica).
- 6.—M. norteamericana No. 555.085 de 19 de febrero de 1952.
- 7.—

## DACRON

- 8.—Fibras sintéticas en la forma de hilaza, hilo o filamentos; textiles y géneros, ambos tejidos y de malla, producidos de fibras sintéticas en la forma de hilaza, hilo o filamentos.
- 9.—Clase 31.
- 10.—Clase 23.
- 11.—Dr. José A. Lanza Pujadas.

- 1.—90.845.
- 2.—5 enero de 1970.
- 3.—210.628-147.710.
- 4.—30 octubre de 1969.
- 5.—J. P. STEVENS & CO., INC. (Estados Unidos de Norteamérica).
- 6.—Marca estadounidense No. 538.897 de 6 de marzo de 1951, válida por un periodo de 20 años.
- 7.—



- 8.—Géneros de dril.
- 9.—Clase 31.
- 10.—Clase 24.
- 11.—Dr. José A. Lanza Pujadas.

- 1.—90.889.
- 2.—12 enero de 1970.
- 3.—210.693-141.681.
- 4.—8 diciembre de 1969.
- 5.—GENERAL MILLS, INC. (Estados Unidos de Norteamérica).
- 6.—Basada en la marca estadounidense No. 568.587 de 30 de diciembre de 1952, válida por un periodo de 20 años.
- 7.—



- 8.—Harina y productos alimenticios hechos de harina.
- 9.—Clase 34.
- 10.—Clase 30.
- 11.—Ing. Mario E. Roche Ruiz.

- 
- 1.—90.892.
  - 2.—12 enero de 1970.
  - 3.—210.697-140.796.
  - 4.—10 diciembre de 1969.
  - 5.—BYK-GULDEN LOMBERT, CHEMISCHE, FABRIK G.m.b.H. (República Federal de Alemania).
  - 6.—Basada en la marca alemana No. 510.760 de 2 de diciembre de 1968.
  - 7.—

## EUFIDIGTAL

- 8.—Medicinas, en forma líquida, jarabes, pomadas, polvos, granulados, pastillas, obleas, cápsulas, comprimidos e inyectables.
- 9.—Clase 6.
- 10.—Clase 5.
- 11.—José J. A. Ameller Escobar.

- 1.—90.897.
- 2.—13 enero de 1970.
- 3.—210.692-141.974.
- 4.—8 diciembre de 1969.
- 5.—ZENITH RADIO CORPORATION (Estados Unidos de Norteamérica).
- 6.—Basada en la marca estadounidense No. 542.143 de 8 de mayo de 1951, válida por un periodo de 20 años.
- 7.—

## PHONOVISION

- 8.—Aparatos transmisores de televisión, aparatos receptores de televisión, aparatos transmisores de radio, aparatos receptores de radio y partes de cada uno de los aparatos anteriormente mencionados.
- 9.—Clase 17.
- 10.—Clase 9.
- 11.—Ing. Mario E. Roche Ruiz.

- 
- 1.—90.962.
  - 2.—2 febrero de 1970.
  - 3.—210.634-140.184.
  - 4.—8 noviembre de 1969.
  - 5.—J. S. STAEDTLER (República Federal de Alemania).
  - 6.—Marca alemana No. 438.317, renovada por 10 años, a partir de 31 de octubre de 1960.
  - 7.—

## Tradition

- 8.—Toda clase de papel e implementos para escribir, incluyendo plumas de fuente y tinta, materiales para pintura, incluyendo instrumentos de matemáticas, raspadores, con y sin cubiertas de madera, material para pintar y modelar, tizas para billar, tizas para señales, utensilios para uso de oficinas (excepto muebles), material para enseñanza.
- 9.—Clase 28.
- 10.—Clase 16.
- 11.—Dr. José A. Lanza Pujadas.

- 
- 1.—91.031.
  - 2.—11 marzo de 1970.
  - 3.—210.680-141.089.
  - 4.—2 diciembre de 1969.
  - 5.—HENKEL & CIE. G.m.b.H. (República Federal de Alemania).
  - 6.—Basada en la marca alemana No. 458.126 de 21 de enero de 1963, válida por un nuevo periodo de 10 años.
  - 7.—

## PERSIL

- 8.—Materiales raspantes, detergentes y para pulimentar, jabón corriente, coladas, lejías y productos para blanquear y bruñir, productos para conservar y limpiar los cueros, productos quita manchas, afil, almidón y otras preparaciones para lavar ropa, productos para desaceitar metales y objetos de porcelana, medios de fregado, limpieza y lavado de artículos personales y de casa.
- 9.—Clase 4.
- 10.—Clase 3.
- 11.—José J. A. Ameller Escobar.

- 1.—91.037.
- 2.—11 marzo de 1970.
- 3.—210.689-145.663.
- 4.—6 diciembre de 1969.
- 5.—HOFFMANN-LA ROCHE PRODUCTS LIMITED (Bermuda).
- 6.—Marca Suiza No. 223.512 de 6 de diciembre de 1967, válida por 20 años.
- 7.—

## AROVIT

- 8.—Una preparación de vitamina A.
- 9.—Clase 6.
- 10.—Clase 5.
- 11.—Dr. José A. Lanza Pujadas.

- 1.—91.046.
- 2.—14 marzo de 1970.
- 3.—210.750-150.191.
- 4.—30 diciembre de 1969.
- 5.—MANNESMANN AKTIENGESELLSCHAFT (República Federal de Alemania).
- 6.—Basada en la marca alemana No. 239.471, renovada por un nuevo período de 10 años, contado a partir del día 18 de noviembre de 1962.
- 7.—

## MANNESMANN

- 8.—Botellas de acero y tambores o toneles de metal.
- 9.—Clase 2.
- 10.—Clase 6.
- 11.—Adolfo González Rodríguez.

- 1.—91.054.
- 2.—15 marzo de 1970.
- 3.—210.642-142.773.
- 4.—14 noviembre de 1969.
- 5.—RICHARDSON-MERRELL INC. (Estados Unidos de Norteamérica).
- 6.—Basada en el registro estadounidense No. 593.778 de fecha 17 de agosto de 1954, por 20 años.
- 7.—

## Clearasil

- 8.—Una medicación sin grasa para aplicación externa para granos y barros.
- 9.—Clase 6.
- 10.—Clase 5.
- 11.—Ing. Mario E. Roche Ruiz.

- 1.—91.070.
- 2.—16 de marzo de 1970.
- 3.—210.751-150.193.
- 4.—30 diciembre de 1969.
- 5.—MANNESMANN AKTIEGESELLSCHAFT (República Federal de Alemania).
- 6.—Basada en la marca alemana No. 239.471, renovada por un nuevo período de 10 años, a partir del día 18 de noviembre de 1962.
- 7.—

## MANNESMANN

- 8.—Piezas para máquinas, chapas, alambre, fondos de pailas, tambores para pailas, y tubos ondulados.
- 9.—Clase 19.
- 10.—Clase 6.
- 11.—Adolfo González Rodríguez.

- 1.—91.372.
- 2.—13 mayo de 1970.
- 3.—210.718-150.280.
- 4.—15 diciembre de 1969.
- 5.—CHAS. PFIZER & CO., INC. (Estados Unidos de Norteamérica).
- 6.—Basada en la marca estadounidense No. 596.274 de 5 de octubre de 1954, válida por un período de 20 años.
- 7.—

## VIOCINA

- 8.—Antibióticos y preparaciones antibióticas y particularmente un antibiótico usado en el tratamiento de la tuberculosis; penicilina y preparaciones de penicilina; preparaciones antibacterianas, antivirales y antihistamínicas; preparaciones biológicas y preparaciones para el tratamiento de enfermedades infecciosas en general.
- 9.—Clase 6.
- 10.—Clase 5.
- 11.—Adolfo González Rodríguez.

- 1.—91.450.
- 2.—27 mayo de 1970.
- 3.—210.419-152.589.
- 4.—30 mayo de 1969.
- 5.—GRUNDIG WERKE G.m.b.H. (Rep. Fed. de Alemania).
- 6.—Marca alemana No. 713.909 de 13 de julio de 1967.
- 7.—

## GRUNDIG

- 8.—Aparatos de radios, equipos eléctricos, televisores e instrumentos de matemáticas.
- 9.—Clase 17.
- 10.—Clase 9.
- 11.—José J. A. Ameller y Escobar.

- 1.—91.465.
- 2.—30 mayo de 1970.
- 3.—210.792-148.025.
- 4.—27 enero de 1970.
- 5.—N. V. ORGANON (Holanda).
- 6.—Basada en la marca holandesa No. 111.826 de 28 de abril de 1952, válida por 20 años.
- 7.—

## BIFACTON

- 8.—Preparaciones farmacéuticas, destinadas al tratamiento, diagnóstico y prevención de las enfermedades del organismo humano; productos veterinarios; desinfectantes de uso farmacéutico y preparaciones dietéticas.
- 9.—Clase 6.
- 10.—Clase 5.
- 11.—Alberto Carmona Caraballo.

- 1.—91.467.
- 2.—31 mayo de 1970.
- 3.—210.719-155.220.
- 4.—15 diciembre de 1969.
- 5.—CHAS. PFIZER & CO., INC. (Estados Unidos de Norteamérica).
- 6.—Basada en la marca estadounidense No. 599.891 de 28 de diciembre de 1954, válida por un periodo de 20 años.
- 7.—

## TETRACYNA

- 8.—Una preparación antibiótica.
- 9.—Clase 6.
- 10.—Clase 5.
- 11.—Adolfo González Rodríguez.

- 1.—91.475.
- 2.—31 mayo de 1970.
- 3.—210.582-150.821.
- 4.—14 octubre de 1969.
- 5.—MONSANTO COMPANY (Estados Unidos de Norteamérica).
- 6.—Marca estadounidense No. 545.734 de 24 de julio de 1951.
- 7.—

## ACRILAN

- 8.—Hilazas, hilos y filamentos de hilaza e hilo.
- 9.—Clase 31.
- 10.—Clase 23.
- 11.—Ing. Mario E. Roche Ruiz.

- 1.—91.518.
- 2.—13 junio de 1970.
- 3.—210.643-158.741.
- 4.—14 noviembre de 1969.
- 5.—KIMBERLY-CLARK OF CANADA LIMITED (Canadá).
- 6.—Basada en el registro estadounidense No. 589.945 de fecha 18 de mayo de 1954, por un periodo de 20 años.
- 7.—

## KIMBERLY-CLARK

- 8.—Papel y huata de celulosa acresponada, ambos impregnados de plástico de resina y destinados a una variedad de uso asociados y no asociados.
- 9.—Clase 1.
- 10.—Clase 1.
- 11.—Ing. Mario E. Roche Ruiz.

- 1.—91.534.
- 2.—27 junio de 1970.
- 3.—210.681-136.786.
- 4.—2 diciembre de 1969.
- 5.—J. R. GEIGY A. G. (J. R. GEIGY S.A.), Suiza.
- 6.—Basada en la marca No. 136.409 de 11 de enero de 1951, válida por un periodo de 20 años.
- 7.—

## Polar

- 8.—Colorantes.
- 9.—Clase 13.
- 10.—Clase 2.
- 11.—Dr. José A. Lanza Pujadas.

- 1.—91.961.
- 2.—27 octubre de 1970.
- 3.—210.720-150.357.
- 4.—15 diciembre de 1969.
- 5.—CHAS. PFIZER & CO. INC (Estados Unidos de Norteamérica).
- 6.—Basada en la marca estadounidense No. 578.332 de 4 de agosto de 1953, válida por un periodo de 20 años.
- 7.—

## PERMAPEN

- 8.—Preparaciones antibióticas.
- 9.—Clase 6.
- 10.—Clase 5.
- 11.—Adolfo González Rodríguez.

- 1.—91.966.
- 2.—28 octubre de 1970.
- 3.—210.721-144.714.
- 4.—15 diciembre de 1969.
- 5.—CHAS. PFIZER & CO., INC. (Estados Unidos de Norteamérica).
- 6.—Basada en la marca estadounidense No. 568.934 de 6 de enero de 1953, válida por un periodo de 20 años.
- 7.—

## MAGNAMICINA

- 8.—Un antibiótico y preparaciones antibióticas, incluyendo el nuevo antibiótico conocido por carbomycina.
- 9.—Clase 6.
- 10.—Clase 5.
- 11.—Adolfo González Rodríguez.

- 1.—92.089.
- 2.—25 noviembre de 1970.
- 3.—210.683-151.182.
- 4.—2 diciembre de 1969.
- 5.—J. R. GEIGY A.G. (J.R. GEIGY S.A.), Basilea, Suiza.
- 6.—Marca suiza No. 180.816 de 25 de mayo de 1960, válida por un periodo de 20 años.
- 7.—

## MICOREN

- 8.—Medicamentos, productos químicos para la medicina y la higiene, drogas farmacéuticas, emplastos, productos de desinfección farmacéuticos y de esterilización.
- 9.—Clase 6.
- 10.—Clase 5.
- 11.—Dr. José A. Lanza Pujadas.

**ANOTACIÓN DE RENOVACIONES DE MARCAS  
OCURRIDAS EN EL PAIS DE ORIGEN**

Denominación:	Propietario:	Cert. - Fech.	País de Origen:
DEDERON	WARENZEICHENVERBAND FUR KUNSTSTOFFERZEUG- NISSE.	106.504 27/5/63	M. alemana No. 626.258. 10 años a partir de 7/4/69.
DEDERON	WARENZEICHENVERBAND FUR KUNSTSTOFFERZEUG- NISSE.	106.290 23/4/63	M. alemana No. 626.258. 10 años a partir de 7/4/69.
DEDERON	WARENZEICHENVERBAND FUR KUNSTSTOFFERZEUG- NISSE.	106.291 23/4/63	M. alemana No. 626.258. 10 años a partir de 7/4/69.
DEDERON	WARENZEICHENVERBAND FUR KUNSTSTOFFERZEUG- NISSE.	106.722 24/7/63	M. alemana No. 626.258. 10 años a partir de 7/4/69.
DEDERON	WARENZEICHENVERBAND FUR KUNSTSTOFFERZEUG- NISSE.	106.273 23/4/63	M. alemana No. 626.258. 10 años a partir de 7/4/69.
DEDERON	WARENZEICHENVERBAND FUR KUNSTSTOFFERZEUG- NISSE.	106.292 23/4/63	M. alemana No. 626.258. 10 años a partir de 7/4/69.
DEDERON	WARENZEICHENVERBAND FUR KUNSTSTOFFERZEUG- NISSE.	106.289 23/4/63	M. alemana No. 626.258. 10 años a partir de 7/4/69.
DEDERON	WARENZEICHENVERBAND FUR KUNSTSTOFFERZEUG- NISSE.	106.288 23/4/63	M. alemana No. 626.258. 10 años a partir de 7/4/69.
DEDERON	WARENZEICHENVERBAND FUR KUNSTSTOFFERZEUG- NISSE.	106.287 23/4/63	M. alemana No. 626.258. 10 años a partir de 7/4/69.
DEDERON	WARENZEICHENVERBAND FUR KUNSTSTOFFERZEUG- NISSE.	106.286 23/4/63	M. alemana No. 626.258. 10 años a partir de 7/4/69.
DEDERON	WARENZEICHENVERBAND FUR KUNSTSTOFFERZEUG- NISSE.	106.285 23/4/63	M. alemana No. 626.258. 10 años a partir de 7/4/69.
DEDERON	WARENZEICHENVERBAND FUR KUNSTSTOFFERZEUG- NISSE.	106.279 23/4/63	M. alemana No. 626.258. 10 años a partir de 7/4/69.
DEDERON	WARENZEICHENVERBAND FUR KUNSTSTOFFERZEUG- NISSE.	106.310 2/9/63	M. alemana No. 626.258. 10 años a partir de 7/4/69.
DEDERON	WARENZEICHENVERBAND FUR KUNSTSTOFFERZEUG- NISSE.	106.815	M. alemana No. 626.258. 10 años a partir de 7/4/69.
DEDERON	WARENZEICHENVERBAND FUR KUNSTSTOFFERZEUG- NISSE.	106.834 2/9/63	M. alemana No. 626.258. 10 años a partir de 7/4/69.
DEDERON	WARENZEICHENVERBAND FUR KUNSTSTOFFERZEUG- NISSE.	106.827 2/9/63	M. alemana No. 626.258. 10 años a partir de 7/4/69.
DEDERON	WARENZEICHENVERBAND FUR KUNSTSTOFFERZEUG- NISSE.	107.140 6/1/64	M. alemana No. 626.258. 10 años a partir de 7/4/69.
TRIDENT	THE UNIVERSAL TOBACCO COMPANY LIMITED	109.062 20/4/63	M. inglesa No. 109.062. 14 años a partir de 20/2/69.
FORD	FORD MOTOR COMPANY	49.751 30/10/60	M. estadounidense No. 249.344. 20 años a partir de 13/11/68.
RHOTEX	ROHM & HAAS COMPANY	91.721 3/8/55	M. estadounidense No. 501.025. 20 años a partir de 13/7/68.

Denominación:	Propietario:	Cert. - Fech.	País de Origen:
STENOIRETTE	GRUNDIG WERKE G.m.b.H.	106.849 3/9/63	M. alemana No. 731.689. 10 años a partir de 28/7/69.
DOLFI	DOLFI GRANDE DISTILLERIE STRASBOURGEOISE, Société Anonyme	74.526 14/7/63	M. francesa No. 5.868. 15 años a partir de 22/7/65.
THIOTAN	SANDOZ LTD.	86.855 30/10/67	M. suiza No. 129.046. 20 años a partir de 6/1/69.
BEMBERG	I.P. BEMBERG AKTIENGESELLSCHAFT	85.612 13/6/52	M. alemana No. 398.685. 10 años a partir de 18/12/68.
CEROL	SANDOZ LTD.	84.531 26/1/67	M. suiza No. 129.045. 20 años a partir de 6/1/69.
SUPER OREAL BLANC	L'OREAL Société Anonyme	106.568 14/6/69	M. francesa No. 445.725. 10 años a partir de 14/8/69.
STEVENS FABRICS	J. P. STEVENS & CO. INC.	103.174 29/6/60	M. estadounidense No. 511.773. 20 años a partir de 5/7/69.
"1 B"	PRVNI BRNENSKA STROJIRNA, ZAVODY KLEMENTA GOTTWALDA, NARODNI PODNIK	97.922 26/12/58	M. checoslovaca No. 116.478. 10 años a partir de 1/11/69.
MINIFLEX	NINO G.m.b.H. & Co.	100.076 17/9/59	M. alemana No. 621.674. 10 años a partir de 1/10/68.
STENOMATIC	GRUNDIG WERKE G.m.b.H.	105.288 22/9/61	M. alemana No. 731.690. 10 años a partir de 28/7/69.
STENOIRETTE	GRUNDIG WERKE G.m.b.H.	106.858 3/9/63	M. alemana No. 731.689. 10 años a partir de 28/7/69.
VERITAS	VEB NÄHMASCHINENWERK WITTENBERGE	106.191 4/4/63	M. alemana No. 4317/513.489. 10 años a partir de 1969.
MERTHIOLATE	ELI LILLY AND COMPANY	57.554 10/9/67	M. estadounidense No. 252.182. 20 años a partir de 29/1/69.
FORD	FORD MOTOR COMPANY	49.785 8/11/60	M. estadounidense No. 251.383. 20 años a partir de 8/1/69.
FORD	FORD MOTOR COMPANY	49.785 8/11/60	M. estadounidense No. 251.383. 20 años a partir de 8/1/69.
FORD	FORD MOTOR COMPANY	49.783 8/11/60	M. estadounidense No. 250.072. 20 años a partir de 27/11/68.
FORD	FORD MOTOR COMPANY	49.787 8/11/60	M. estadounidense No. 252.216. 20 años a partir de 29/1/69.
HOOVER	THE HOOVER COMPANY	75.891 8/2/64	M. estadounidense No. 510.519. 20 años a partir de 7/6/69.
UNDERSEAL	MINNESOTA MINING AND MANUFACTURING COMPANY	13/3/66	M. estadounidense No. 441.797. 20 años a partir de 4/1/69.
ADLER	ADLERWERKE VORM HEINRICH KLEYER A.G.	105.393 2/10/61	M. alemana No. 730.457. 10 años a partir de 18/7/69.
ADLER	ADLERWERKE VORM HEINRICH KLEYER A.G.	105.424 4/10/61	M. alemana No. 730.457. 10 años a partir de 18/7/69.
DUPHAR	N.V. PHILLIPS-DUPHAR	190.513	M. holandesa No. 97.312. 20 años a partir de 24/2/69.
STENOMATIC	GRUNDIG WERKE G.m.b.H.	105.290 22/9/61	M. alemana No. 731.690. 10 años a partir de 28/7/69.
STENOMATIC	GRUNDIG WERKE G.m.b.H.	105.299 26/9/61	M. alemana No. 731.690. 10 años a partir de 28/7/69.
ADLER	ADLERWERKE VORM HEINRICH KLEYER A.G.	106.557 14/6/63	M. alemana No. 730.457. 10 años a partir de 18/7/69.
GRUNDIG	GRUNDIG WERKE G.m.b.H.	106.723 24/7/63	M. alemana No. 730.873. 10 años a partir de 24/9/69.

Denominación:	Propietario:	Cert. - Fech.	País de Origen:
GRUNDIG	GRUNDIG WERKE G.m.b.H.	105.303 26/9/61	M. alemana No. 730.873. 10 años a partir de 24/9/69.
GRUNDIG	GRUNDIG WERKE G.m.b.H.	106.884 9/9/63	M. alemana No. 730.458. 10 años a partir de 24/9/69.
GRUNDIG	GRUNDIG WERKE G.m.b.H.	106.885 9/9/63	M. alemana No. 730.458. 10 años a partir de 24/9/69.
STENORETTE	GRUNDIG WERKE G.m.b.H.	106.904 10/9/63	M. alemana No. 731.689. 10 años a partir de 28/7/69.
PRAZDROJ	PLZENSKY PRAZDROJ, NÁ- RODNI PODNIK	107.234 20/1/64	M. checoslovaca No. 111.530. 10 años a partir de 27/10/68.
RIOJA TOLOÑO	COMPAÑIA VINÍCOLA DEL NORTE DE ESPAÑA	85.084 12/4/67	M. española No. 71.502. 20 años a partir de 15/11/68.
JAWETTA	JAWA, NÁRODNI PODNIK	106.490 22/5/63	M. checoslovaca No. 154.017. 10 años a partir de 11/9/69.
WRANGLER	BLUE BELL, INC.	104.734 19/3/62	M. estadounidense No. 441.727. 20 años a partir de 28/12/68.
LEPETIT	LEPETIT S.p.A. GRUPPO PER LA RICERCA SCIENTIFICA E LA PRODUZIONE CHIMI- CA FARMACEUTICA	96.286 11/4/53	M. italiana No. 81.584. 20 años a partir de 11/5/68.
RONSON	RONSON CORPORATION	49.025 28/5/60	M. estadounidense No. 261.178. 20 años a partir de 10/9/69.
JOHANN MARIA FARINA	JOHANN MARIA FARINA ge- genüber dem Neumarkt	108.799	M. alemana No. 607.704. 10 años a partir de 28/10/69.
NALO	FARBWERKE HOECHST AK- TIENGESELLSCHAFT vor- mals Meister Lucius & Brün- ing	108.350 11/12/65	M. alemana No. 405.963. 10 años a partir de 12/4/69.
GLYNIN	VYCHODOCESKÉ CHEMICKÉ ZÁVODY SYNTHESIA, NÁ- RODNI PODNIK	109.089 7/10/66	M. checoslovaca No. 104.963. 10 años a partir de 14/11/68.
ROYAL GRANT'S	WILLIAM GRANT & SONS LIMITED	109.136 18/6/69	M. inglesa No. 842.495. 14 años a partir de 4/12/69.
UMACOL	VYCHODOCESKÉ CHEMICKÉ ZÁVODY SYNTHESIA, NÁ- RODNI PODNIK	109.061 20/4/68	M. checoslovaca No. 153.694. 10 años a partir de 30/12/68.
ORBO	PUREX CORPORATION, LTD.	108.503 22/3/66	M. estadounidense No. 259.962. 20 años a partir de 13/8/69.
DÜRKOPP	DURKOPPWERKE G.m.b.H.	106.736 24/7/63	M. alemana No. 602.887. 10 años a partir de 6/12/68.
DUPHAR	N.V. PHILIPS-DUPHAR	103.249 19/7/60	M. holandesa No. 97.312. 20 años a partir de 24/2/69.
BRI NYLON	IMPERIAL INDUSTRIES LIMITED	108.152 4/11/65	M. inglesa No. 840.422. 14 años a partir de 16/10/69.
GESTETNER	GESTETNER LIMITED	108.269 24/11/65	M. inglesa No. 836.342. 14 años a partir de 29/6/69.
LINCOLN	CARRERAS LIMITED	108.900	M. inglesa No. 839.073. 14 años a partir de 10/9/69.
SPEIDEL	TEXTRON INC.	83.953	M. estadounidense No. 509.070. 20 años a partir de 26/4/69.
VITREA	SKLOEXPORT, PODNIK ZAH RANICNIHO OBCHODU PRO VYVOZ SKLA.	94.399	M. checoslovaca No. 93.967. 10 años a partir de 18/11/69.
FANTA	THE COCA-COLA COMPANY	96.385	M. estadounidense No. 513.565. 20 años a partir de 16/8/69.
A-M P	AMP INCORPORATED	97.079 9/9/58	M. estadounidense No. 515.577. 20 años a partir de 27/9/69.

Denominación:	Propietario:	Cert. - Fech.	País de Origen:
FARMOLISINA	SOCIETA FARMACEUTICI ITALIA	104.298	M. italiana No. 92.494. 20 años a partir de 21/5/69.
SPORT-PRINZ	NSU MOTORENWERKE AKTIENGESELLSCHAFT	105.417 4/10/61	M. alemana No. 724.550. 10 años a partir de 30/7/68.
BOLLINGER	SOCIÉTÉ BOLLINGER & CO	66.729 7/2/59	M. francesa No. 13.598. 10 años a partir de 31/12/68.
BARCLAY'S	JAS. BARCLAY & CO. LIMITED	67.926 80/9/59	M. canadiense No. N.S. 48/12752. 15 años a partir de 17/7/69.
NISA	ZBROJOVKA BRNO. NÁRODNI PODNIK	106.153 2/4/63	M. checoslovaca No. 153.822. 10 años a partir de 31/1/69.
EVINRUDE	OUTBOARD MARINE CORPORATION	55.600 10/2/66	M. estadounidense No. 254.253. 20 años a partir de 12/3/69.
WENOKA	WENATCHEE - OKANOGAN COOPERATIVE FEDERATION	80.799 25/9/50	M. estadounidense No. 240.113. 20 años a partir de 20/3/68.
HARDTMUTH	L. & C. HARDTMUTH, INC.	94.845 2/7/57	M. estadounidense No. 504.631. 20 años a partir de 7/12/68.
DUCO	E. I. DU PONT DE NEMOURS AND COMPANY	95.114 15/8/57	M. estadounidense No. 513.853. 20 años a partir de 16/8/69.
NINO	NINO G.m.b.H. & Co.	104.792 9/2/61	M. alemana No. 606.533. 10 años a partir de 1/10/68.
ROBITUSSIN	A. H. ROBINS COMPANY, INC.	82.534 29/3/66	M. estadounidense No. 515.197. 20 años a partir de 13/9/69.
FISKE'S	FISKE BROTHERS REFINING CO.	48.764 3/4/60	M. estadounidense No. 256.733. 20 años a partir de 21/5/69.
LESXIKON 80	ING. C. OLIVETTI & C.S.p.a.	83.417 25/7/66	M. italiana No. 88.615. 20 años a partir de 27/6/68.
GORDON'S	TANQUERAY GORDON & COMPANY	48.399 16/12/59	M. inglesa No. 483.019. 14 años a partir de 6/8/69.
MAZAWATTEE	THE MAZAWATTEE TEA COMPANY LIMITED	101.081 8/1/60	M. inglesa No. 355.444. 14 años a partir de 13/10/69.
ESKA	ESKA, NÁRODNI PODNIK	106.148 2/4/63	M. checoslovaca No. 153.908. 10 años a partir de 26/6/69.
DU PONT	E. I. DU PONT DE NEMOURS AND COMPANY	106.811	M. estadounidense No. 508.258. 20 años a partir de 5/4/69.
DOLE	CASTLE & COOKE, INC.	83.996 10/11/66	M. estadounidense No. 508.689. 20 años a partir de 19/4/69.
GECAO	DYNAMIT NOBEL AKTIENGESELLSCHAFT	9/4/58	M. alemana No. 404.297. 10 años a partir de 24/11/68.
KNORR	KNORR-NÄHRMITTEL AKTIENGESELLSCHAFT	89.261 3/11/68	M. suiza No. 129.491. 20 años a partir de 11/2/69.
PHAROCAL	VEB CHEMISCH-PHARMACEUTISCHES WERK ORANIENBURG	108.809	M. alemana No. 624.982. 10 años a partir de 4/11/68
FARINA ANNO 1709	JOHANN MARIA FARINA	108.629 14/5/66	M. alemana No. 606.066. 10 años a partir de 25/4/69.
BRI NYLON	IMPERIAL CHEMICAL INDUSTRIES LIMITED	108.241 19/11/65	M. inglesa No. 840.421. 14 años a partir de 16/10/69
MEOSTIGMAT	MEOPTA, NÁRODNI PODNIK	109.386 21/1/69	M. checoslovaca No. 153.987. 10 años a partir de 16/7/69.
CORRECTAR	MEOPTA, NÁRODNI PODNIK	109.383 21/1/69	M. checoslovaca No. 153.954. 10 años a partir de 16/7/69.
BUTTERFINGER	THE CURTISS CANDY COMPANY	69.367 2/11/60	M. estadounidense No. 260.196. 20 años a partir de 20/8/69.

Denominación:	Propietario:	Cert. - Fech.	País de Origen:
ARTEPARON	LUITPOLD - WERK, CHEMISCH - HARMAZEUTISCHE FABRIK	109.311 11/11/68	M. alemana No. 726.843. 10 años a partir de 15/5/69.
JOHNNIE WALKER	JOHN WALKER & SONS LIMITED	108.062 18/9/65	M. inglesa No. 832.615. 14 años a partir de 28/3/69.
FIVE SCOTS	THE HIGHLAND BONDING COMPANY LIMITED	108.214 17/11/65	M. inglesa No. 832.470. 14 años a partir de 26/3/69.
DIVISUMMA	ING. C. OLIVETTI & C.S.p.a.	83.400 24/7/66	M. italiana No. 235.584. 20 años a partir de 27/6/68.
MEVA	MEVA NARODNI PODNIK	105.432 25/10/69	M. checoslovaca No. 153.932. 10 años a partir de 22/5/69.
GLYZERONA	KARLSRUHER PARFUMERIE-UND TOILETTESEIFEN-FABRIK F. WOLFF & SONS G.m.b.H.	105.843 14/12/62	M. alemana No. 734.054. 10 años a partir de 18/12/69.
RENAULT	REGIE NATIONALE DES USINES RENAULT	101.167 12/1/60	M. francesa No 439.655. 10 años a partir de 27/2/69.
RECK-JUNIOR	ALFRED RECKNAGEL	105.076 16/5/61	M. alemana No. 603.476. 10 años a partir de 7/3/69.
GETS-IT	PLOUGH, INC.	49.730 23/10/60	M. estadounidense No. 250.241. 20 años a partir de 4/12/68.
SIN DENOMINACIÓN (Consistente en la representación de una botella figurando un hombre con una guitarra.)	GONZÁLEZ BYASS & CO. LIMITED	90.270 18/6/69	M. inglesa No. 675.450. 14 años a partir de 15/11/69.
APOTAR	AGFA - GEVAERT AKTIEN-GESELLSCHAFT	96.038 13/2/58	M. alemana No. 102.770. 10 años a partir de 21/4/67.
PAL	PAL, NARODNI PODNIK	15/8/60	M. checoslovaca No. 113.485. 10 años a partir de 17/1/69.
RENAULT	REGIE NATIONALE DES USINES RENAULT	101.197 12/1/60	M. francesa No. 439.655. 10 años a partir de 27/2/69
BRAY	GEO. BRAY & CO. LIMITED	84.082 21/11/66	M. inglesa No. 667.408. 14 años a partir de 2/3/69.
OLAC	MEAD JOHNSON & COMPANY	83.941 8/11/66	M. estadounidense No. 502.608. 20 años a partir de 5/10/68.
PABLUM	MEAD JOHNSON & COMPANY	82.537 30/3/66	M. estadounidense No. 502.062. 20 años a partir de 14/9/68.
LONALAC	MEAD JOHNSON & COMPANY	82.893 26/5/66	M. estadounidense No. 502.254. 20 años a partir de 21/9/68.
FOMOCO	FORD MOTOR CORPORATION	82.465 21/3/66	M. estadounidense No. 512.916. 20 años a partir de 26/7/69
S. G. LABOR RHERM	SAALE-GLAS G.m.b.H.	106.157 2/4/64	M. alemana No. 626.659. 10 años a partir de 25/7/69.
SPOLAMIN	SPOLEK PRO CHEMICKOU A HUTNI VYROBU	109.059 4/4/69	M. checoslovaca No. 107.045. 10 años a partir de 4/4/69.
WINTHROP	STERLING DRUG INC.	88.014 6/5/68	M. estadounidense No. 510.261. 20 años a partir de 31/5/69.
ANAGON	MEOPTA, NARODNI PODNIK	109.380 16/7/69	M. checoslovaca No. 153.955. 10 años a partir de 16/7/69.
ARACHNE	KDYNSKE STROLIRNY, NARODNI PODNIK	107.679 23/6/64	M. checoslovaca No. 153.282. 10 años a partir de 21/1/68.
TRES MEDALLAS	HIJOS DE AGUSTIN BLAZQUEZ	108.347 11/11/65	M. española No. 181.186. 20 años a partir de 4/11/68.
BETNASOL	GLAXO LABORATORIES LIMITED	107.947 2/7/65	M. inglesa No. 831.607. 14 años a partir de 5/3/69

SIN DENOMINACIÓN (Figura de triángulo).	BASS, MITCHELLS & BULLERS LIMITED	30.802 27/4/60	M. inglesa No. 31.836. 14 años a partir de 24/3/67.
ANGOSTURA	ANGOSTURA BITTERS (Dr. J. G. B. SIEGERT & SONS) LIMITED	94.558 7/5/57	M. inglesa No. 670.720. 14 años a partir de 28/6/69.
"B L"	BULLOCH LADE & CO. LIMITED	51.451 27/4/62	M. inglesa No. 485.855. 14 años a partir de 15/11/69.
GESTETNER	GESTETNER LIMITED	47.668 26/4/60	M. inglesa No. 470.049 14 años a partir de 25/5/68
RASOTHERM	SAALE-GLAS G.m.b.H.	106.163 2/4/63	M. alemana No. 625.240. 10 años a partir de 6/11/68.
DIVINIA	KARLSRUHER PARFUMERIE-UND TOILETTESSEFEN-FABRIK F. WOLFF Y SOHN G.m.b.H.	53.529 2/1/64	M. alemana No. 180.429. 10 años a contar de 31/8/69.
KALODERMA	KARLSRUHER PARFUMERIE-UND TOILETTESSEFEN-FABRIK F. WOLFF & SOHN G.m.b.H.	85.609 13/6/67	M. alemana No. 12.815. 10 años a partir de 13/3/70.
SKYDROL	MONSANTO COMPANY	88.609 7/8/68	M. estadounidense No. 510.769. 20 años a partir de 7/6/69.
DOLE	CASTLE & COOKE, INC.	83.994 10/11/66	M. estadounidense No. 508.689. 20 años a partir de 7/6/69.
JEAN D'ALBRET	JEAN D'ALBRET	109.030 29/10/69	M. francesa No. 446.839. 10 años a partir de 26/4/66.
VOLCK	CHEVRON CHEMICAL COMPANY	50.406 27/5/61	M. estadounidense No. 224.608. 20 años a partir de 1/3/67.
PANTHESIN	SANDOZ QUÍMICO FARMACÉUTICA CUBANA S.A.	82.836 5/2/66	M. suiza No. 118.469. 20 años a partir de 25/5/66.
"A"	THE ANCHOR PACKING COMPANY	51.143 8/2/62	M. estadounidense No. 254.554. 20 años a partir de 26/3/69.
GESTETNER	GESTETNER LIMITED	108.267 24/11/65	M. inglesa No. 836.344. 14 años a partir de 29/6/69.
GESTETNER	GESTETNER LIMITED	108.268 24/11/65	M. inglesa No. 836.343. 14 años a partir de 29/6/69.
GOODYEAR	THE GOODYEAR TIRE & RUBBER COMPANY	100.965 5/1/60	M. estadounidense No. 504.296. 20 años a partir de 30/11/68.
STRATFORD	UNITED STATES TOBACCO COMPANY	93.763 19/10/66	M. estadounidense No. 501.752. 20 años a partir de 24/8/68.
GOODYEAR	THE GOODYEAR TIRE & RUBBER COMPANY	92.320 18/1/56	M. estadounidense No. 507.923. 20 años a partir de 22/3/69.
GESTETNER	GESTETNER LIMITED	47.669 26/4/59	M. inglesa No. 470.048. 14 años a partir de 25/5/68.
OTIS	OTIS ELEVATOR COMPANY	49.624	M. estadounidense No. 256.198. 20 años a partir de 7/5/69.
HAMILTON BEACH	SCOVILL MANUFACTURING COMPANY	62.788	M. estadounidense No. 259.231. 20 años a partir de 23/7/69.
YALE	EATON YALE & TOWNE INC.	30.182	M. estadounidense No. 74.425. 20 años a partir de 13/7/69.

### ACLARACIÓN

En lo sucesivo la marca "FANASIL" perteneciente a la entidad HOFFMANN-LA ROCHE PRODUCTS LIMITED, de Hamilton Bermuda, que ampara el Certifi-

cado No. 107.902, distinguirá exclusivamente: preparaciones de sulfonamida, en la clase 6 del Nomenclátor Oficial.

## SOLICITUD DE VARIACIÓN DE DISEÑO

- 1.—107.730.
- 2.—20 julio de 1964.
- 3.—198.244-210.862
- 4.—17 febrero de 1970.
- 5.—EMPRESA CUBANA EXPORTADORA DE ALIMENTOS Y PRODUCTOS VARIOS (CUBAEXPORT). (Cuba).
- 6.—
- 7.—

PRODUCTO CUBANO

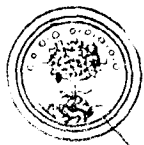
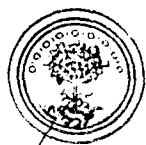

Ron

Arecha Extra

CARDENAS CUBA

CONTENIDO 0 760 LITRO



HECHO EN CUBA

La variación consiste en la supresión de las palabras de —JOSE ARECHABALA, S.A. ESTABLECIDOS EN 1878—, que quedarán sustituidas por un espacio en blanco, que se utilizará para la indicación de la clase de RON.

- 8.—Ron.
- 9.—Clase 36.
- 10.—Clase 33.
- 11.—Dr. Amaury Noris Rodríguez.

## VARIACIÓN DE MARCA

- 1.—80.740.
- 2.—18 noviembre de 1966.
- 3.—210.953-116.934.
- 4.—30 marzo de 1970.
- 5.—MORTON INTERNATIONAL, INC. (Estados Unidos de Norteamérica).
- 6.—Registro norteamericano No. 511.639 de 28 junio de 1949.
- 7.—



La variación consiste en la representación "en línea" de la misma "niña con sombrilla" en igual disposición de la que aparece en la marca registrada, pero sin sombra de fondo que la hacen más clara y precisa.

- 8.—Sal.
- 9.—Clase 35.
- 10.—Clase 35.
- 11.—Dr. Amaury Noris Rodríguez.

Dibujos en las medallas y letras en NEGRO

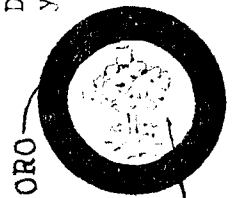

ROJO

**MARCAS ABANDONADAS**

Denominación:	Solicitante:	Motivo:
"F M"	AMERICAN CIGARETTE COMPANY (OVERSEAS) LIMITED.	15 julio de 1965. R.G. 206.955. Res. 26 de enero de 1970. Art. 27. P. I.
"AMSTEL"	AMERICAN CIGARETTE COMPANY (OVERSEAS) LIMITED.	22 julio de 1965. R.G. 207.017. Res. 26 de enero de 1970. Art. 27. P. I.

**MARCAS RENUNCIADAS**

Denominación:	Reg. General:	Solicitante:	Fecha resolución aceptando renuncia.
MEAD'S	65.526-210.517	MEAD JOHSON & COMPANY	marzo 10 de 1970
ASPIRIN	210.271	FARBENFABRIKEN BAYER AKTIENGESELLSCHAFT	marzo 10 de 1970

**MARCAS DENEGADAS**

Denominación:	Solicitante:	
ZIMMER	ZIMMER MANUFACTURING COMPANY	23/10/58 R.G. 189.093. Res. 15/1/70. Denegada por el Art. 99, Inc. 1. L.P.I.
DIAMANTE	DAVID DE MAS DE RODA BERNAL	10/9/64 R.G. 206.007. Res. 15/1/70. Denegada por el Art. 99, Inc. 1 L.P.I.
OVA	REEMTSMA CIGARETTENFABRIKEN G.m.b.H.	10/5/67. R.G. 208.808. Res 15/1/70 Denegada por el Art. 99, Inc. 1 y 122. L.P.I.
WORTH	WORTH PARFUMS SOCIÉTÉ ANONYME	20/2/68. R.G. 209.594. Dene- gada. Res. 10/3/70. Art. 99. Inc. 1 y Art. 122. L.P.I.
RYVITA	THE RYVITA COMPANY LIMITED	14/3/68 R.G. 209.623. Dene- gada. Res. 10/3/70. Art. 99. Inc. 1 y Art. 122. L.P.I.
HOLANDESA	PUREX CORPORATION LTD	15/3/68. R.G. 209.630. Dene- gada. Res. 10/3/70. Art. 128. L.P.I.

**—CERTIFICADO DE REGISTRO DE ROTULO DE ESTABLECIMIENTOS**

- 1.—4779.
- 2.—29 abril de 1970.
- 3.—209.030.
- 4.—7 julio de 1967.
- 5.—COLEGIO DE CONTADORES DEL MUNICIPIO DE LA HABANA.
- 6.—Cuba.
- 7.—

## COLEGIO DE CONTADORES DEL MUNICIPIO DE LA HABANA

- 8.—Para distinguir su establecimiento dedicado al giro de Colegios y Asociaciones Profesionales, en el Municipio de La Habana, Prov. de La Habana.
- 9.—Rótulo de Establecimiento.
- 10.—
- 11.—Dr. Rafael Andino Ovies y continuada la tramitación por el Agente Oficial de la Propiedad Industrial, José J. A. Ameller Escobar.

**—CERTIFICADO DE RENOVACION DE LEMA COMERCIAL—**

- 1.—225.
- 2.—26 mayo de 1938.
- 3.—209.590-57,764.
- 4.—19 febrero de 1968.
- 5.—The B. F. Goodrich Company (Estados Unidos de Norteamérica)
- 6.—Declaración Jurada No. 426 de fecha 25 de febrero de 1969.
- 7.—

## PLYLOCK JOINT

- 8.—Como medio de popularizar sus actividades propias de su negocio de productos de correaje de su manufactura.
- 9.—Lema Comercial.
- 10.—
- 11.—Ing. Mario E. Roche Ruiz.

**—CERTIFICADO DE REGISTRO DE LEMA COMERCIAL—**

- 1.—3.204.
- 2.—29 abril de 1970.
- 3.—209.065.
- 4.—19 julio de 1967.
- 5.—COLEGIO DE CONTADORES DEL MUNICIPIO DE LA HABANA.
- 6.—Cuba.
- 7.—



- 8.—Para popularizar sus actividades en el anuncio y propaganda del Colegio.
- 9.—Lema Comercial.
- 10.—
- 11.—Dr. Rafael Andino Ovies, continuada la tramitación por el Agente Oficial, José J. A. Ameller Escobar.

**RELACION DE LAS MODALIDADES DE LA PROPIEDAD INDUSTRIAL QUE HAN SUFRIDO MODIFICACIONES DE DERECHO DURANTE EL TRIMESTRE DE ABRIL, MAYO Y JUNIO DE 1970. "AÑO DE LOS DIEZMILLONES"**

Denominación:	R.G.	Certificado:	Modificaciones	
ENHANCE	154.917	93.216	Traspaso de esta marca a favor de la entidad LILY OF FRANCE, INC., del Estado de New York, Estados Unidos de Norteamérica.	
LILY OF FRANCE	18.751/209.436	38.165	IDEM	IDEM
CELANESE	187.988	105.986	Cambio de nombre de la entidad propietaria de esta marca por el de CELANESE CORPORATION, del Estado de New York, Estados Unidos de Norteamérica.	
CELANESE	36.215/193.005	47.890	IDEM	IDEM
CELANESE	36.216/193.010	47.888	IDEM	IDEM
EON AMI	189.249	104.568	Traspaso de esta marca a favor de la entidad CHE MAGRO CORPORATION, del Estado de Missouri, Estados Unidos de Norteamérica.	
BON AMI	44.733/204.309	52.660	IDEM	IDEM
CONFETTI	206.869	108.878	Traspaso de esta marca a favor de la entidad LENTHERIC LIMITED, de Londres, Inglaterra.	
LENTHERIC	162.867	96.067	IDEM	IDEM
ADAM'S RIBRIB	164.018	96.436	IDEM	IDEM
CALTEX	146.981	91.744	Cambio de nombre de la entidad propietaria de esta marca por el de CALTEX PETROLEUM CORPORATION, del Estado de New York, Estados Unidos de Norteamérica.	
VANITY FAIR	182.546	103.251	Cambio de nombre de la entidad propietaria de esta marca por el de V. F. CORPORATION, del Estado de Pennsylvania, Estados Unidos de Norteamérica.	
CASCADE	200.859	107.554	Cambio de nombre de la entidad propietaria de esta marca por el de TENNESSEE DICKEL DISTILLING CO. del Estado de New York, Estados Unidos de Norteamérica.	
LES PARFUMS DE GUERLAIN	103.030/206.384	78.443	Cambio de su naturaleza jurídica de la entidad propietaria de esta marca por el de SOCITE GUERLAIN ET COMPAGNE, de Paris, Francia.	
D DURKOPP	206.315	108.548	Cambio de nombre de la entidad propietaria de esta marca por el de DURKOPPWERKE G.m.b.H., de República Federal de Alemania.	
MOLUB-ALLOY	179.394	100.521	Traspaso de esta marca a favor de la entidad BEATRICE FOODS CO., del Estado de Illinois, Estados Unidos de Norteamérica.	
RNDOMICINA	175.035	100.590	Traspaso de esta marca a favor de la entidad CARTER-WALLACE, INC., del Estado de New York, Estados Unidos de Norteamérica.	
PAT. DE INVENCION	201.676	19.600	Fusión de la entidad propietaria de esta patente bajo el nombre de MONTECATINI EDISON S.p.A. de Milán, Italia.	
PAT. DE INVENCION	202.492	19.596	IDEM	IDEM
PAT. DE INVENCION	203.030	19.740	IDEM	IDEM
PAT. DE INVENCION	203.031	19.766	IDEM	IDEM
PAT. DE INVENCION	200.237	19.480	IDEM	IDEM
PAT. DE INVENCION	195.932	19.362	IDEM	IDEM
PAT. DE INVENCION	196.059	19.244	IDEM	IDEM
PAT. DE INVENCION	196.058	19.353	IDEM	IDEM
PAT. DE INVENCION	190.073	19.315	IDEM	IDEM
PAT. DE INVENCION	194.171	19.127	IDEM	IDEM
PAT. DE DEPOSITO	197.197	19.910	IDEM	IDEM

---

PAT. DE DEPOSITO	196.210	19.558	IDEM	IDEM
PAT. DE DEPOSITO	196.961	19.908	IDEM	IDEM
PAT. DE DEPOSITO	196.661	19.906	IDEM	IDEM
PAT. DE DEPOSITO	196.211	19.555	IDEM	IDEM
PAT. DE DEPOSITO	196.817	19.903	IDEM	IDEM
PAT. DE DEPOSITO	193.079	19.541	IDEM	IDEM
PAT. DE DEPOSITO	193.801	19.550	IDEM	IDEM
PAT. DE DEPOSITO	196.660	19.907	IDEM	IDEM
PAT. DE INVENCION	202.542	19.685		
PAT. DE INVENCION	201.268	19.474	IDEM	IDEM
PAT. DE INVENCION	203.335	20.098	IDEM	IDEM
PAT. DE DEPOSITO	203.862	20.342	IDEM	IDEM
PAT. DE DEPOSITO	196.209	20.069	IDEM	IDEM
PAT. DE DEPOSITO	193.802	19.549	IDEM	IDEM
PAT. DE INVENCION	203.030	19.740	IDEM	IDEM
PAT. DE INVENCION	203.031	19.766	IDEM	IDEM
PAT. DE INVENCION	202.492	19.596	IDEM	IDEM

**LOS DATOS CORRESPONDIENTES A CADA  
MODALIDAD DE PATENTES, APARECEN  
RELACIONADOS EN EL ORDEN SIGUIENTE:**

1. Certificado.
2. Fecha de expedición.
3. Registro General.
4. Registro de Solicitudes de Patentes.
5. Fecha de solicitud.
6. Nombre de los inventores.
7. Concesionario.
8. Clase de Patente.
9. Objeto industrial.
10. Nota sucinta.
11. Fórmula o dibujo,
12. Nomenclator Oficial.
13. Clasificación Internacional.
14. Prioridad.
15. Agente Oficial.

## SOLICITUDES DE REGISTROS DE PATENTES

- 1.—
- 2.—
- 3.—208.627.
- 4.—33.214.
- 5.—8 marzo de 1967.
- 6.—ALOVSIUS MANKE, GERHARD NICOLAI, HELMUT KOTZBAUER, KARL WEIGEL.
- 7.—VEB INDUSTRIEPROJEKTIERUNG BERLIN I, (República Democrática Alemana).
- 8.—Patente de Invención.
- 9.—Método y elementos para la construcción de edificios.
- 10.—Método para la construcción de edificios mediante paneles de muros traviosos y losas de forjado de pisos, preferentemente de materiales que transmiten cargas o de hormigón; método que se caracteriza por el hecho de que los paneles de muro y las losas de forjado son colocados sobre el canto del lado frontal longitudinal y, de acuerdo con la forma y el tamaño del edificio deseado, unidos, formando marcos estructurales de paneles que luego son levantados por el lado frontal y unidos fijamente con los otros marcos de paneles; y elementos para la realización del procedimiento.
- 11.—

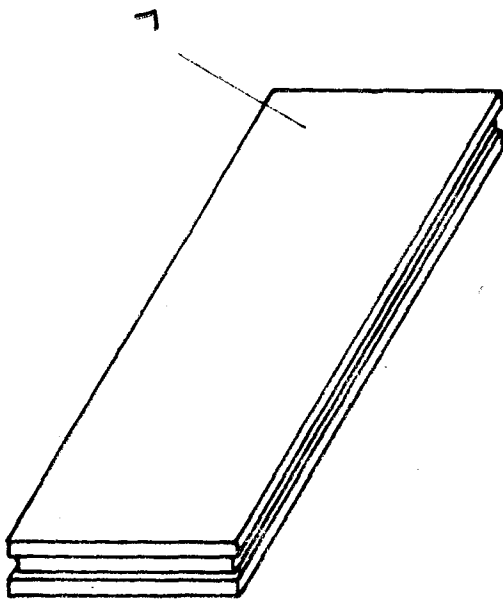
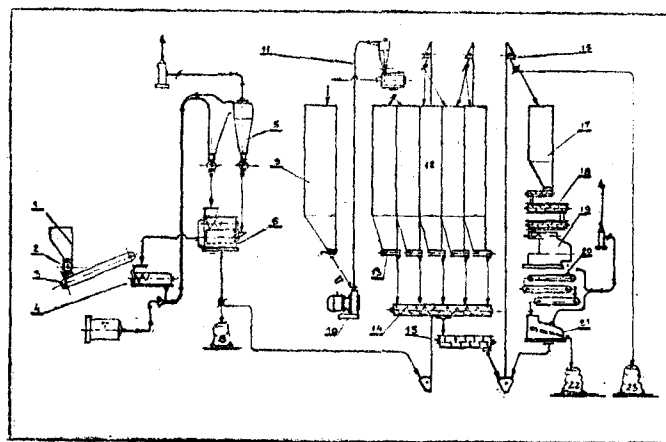

Fig. 7

- 12.—Grupo 9, Clase 5.
- 13.—Clase E 04c 1/00.
- 14.—Prioridad múltiple a partir de marzo 8 de 1966 y octubre 4 de 1966.
- 15.—Dr. Rafael Andino Ovies, continuada la tramitación por el Agente Oficial de la Propiedad Industrial, José J. A. Ameller Escobar.

- 1.—
- 2.—
- 3.—210.142.
- 4.—33.358.
- 5.—26 diciembre de 1968.
- 6.—TRIFON STEFANOV DARDJONOV, ZDRAVKA MIROSLAVOVA PETEVA, y SASHO GEORGIEV SANDEV.
- 7.—INSTITUT PO JIVOTNOVODSTVO, de gara Kostinbrod, Bulgaria.
- 8.—Patente de Invención.
- 9.—Método y equipo para la producción de forraje para la ceba del ganado.
- 10.—Método para preparar forraje para la ceba del ganado, caracterizado por la molienda a un tamaño adecuado del forraje ordinario y su mezcla con forraje concentrado y suplementos minerales, siendo la cantidad del forraje ordinario del 80-85 por ciento, la del forraje concentrado del 14 al 29 por ciento y la de los suplementos minerales de hasta el 1 por ciento; y el equipo para llevar a efecto el método, caracterizado por consistir de un equipo para las operaciones de secado, molido del forraje ordinario, desmenuzamiento adecuado del forraje concentrado, depósito mezclador con dosificador, cámara de vapor y para el tratamiento a presión.

11.—



- 12.—Grupo 1, Clase 4, Subclase C.
- 13.—A Olf 11/00.
- 14.—
- 15.—Alberto Carmona Caraballo.

- 1.—
- 2.—
- 3.—210.182.
- 4.—33.363.
- 5.—15 enero de 1969.
- 6.—ARTHUR PAGE PHILLIPS y ROBERT BECK BURROWS.
- 7.—THE WELCOME FOUNDATION LIMITED (Inglaterra).
- 8.—Patente de Invención.
- 9.—Método para preparar sales terapéuticas y el producto obtenido.
- 10.—Un método para preparar sales terapéuticas que comprende la reacción en un catalizador básico de una sal tiazólica de la fórmula (I), en donde Z es fenilo, X un anión farmacéuticamente aceptable de un ácido, y R<sup>1</sup> metilo o etilo, con un aldehído de la fórmula (II), en donde NR<sub>2</sub> es dimetilamino o pirrolidino; y el producto obtenido.
- 11.—

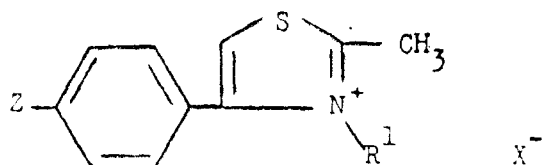

- 12.—Grupo 1, Clase 2, Subclase A.
- 13.—Clase A 61k 1/00.
- 14.—
- 15.—Ing. Mario E. Roche Ruiz.

- 1.—
- 2.—
- 3.—210.409.
- 4.—33.386.
- 5.—16 marzo de 1969.
- 6.—TACHIKAWA RESEARCH INSTITUTE.
- 7.—TACHIKAWA RESEARCH INSTITUTE. (Japón)
- 8.—Patente de Introducción.
- 9.—Procedimiento para mejorar los filamentos y fibras de rayón viscosa de elevada polimerización
- 10.—Procedimiento para mejorar los filamentos y fibras de rayón viscosa de elevada polimerización obtenidos hilando una viscosa de gran viscosidad, superior a 250 seg. de caída de gota, en un baño ácido de baja concentración que contienen menos de 50 g/lit de ácido sulfúrico; el cual comprende tratar los filamentos entre la fase de estiraje y la de fijación por calor, con agua o una solución de pH comprendido entre 1,4 y 10,5 compuesta por un ácido o una sal neutra o ácida alcalina, de acuerdo con el grado de desarrollo de la estructura fibrosa.
- 11.—
- 12.—Grupo 4, Clase 5, Subclase A.
- 13.—Clase D Old 5/00.
- 14.—
- 15.—Ing. Mario E. Roche Ruiz.

- 1.—
- 2.—
- 3.—210.555.
- 4.—33.412.
- 5.—8 septiembre de 1969.
- 6.—ICHIRO KIMURA, HIRONARI SUGIYAMA y MASARU KADO.
- 7.—KUMIAI CHEMICAL INDUSTRY CO. (Japón).
- 9.—Una composición herbicida.
- 10.—Una composición herbicida que contiene como un ingrediente activo una cantidad efectivamente herbicida de una mezcla de S-(bencilo, bencilo halogenado o bencil metilado)-mono-, o -di-alquiltiocarbamato que tiene la fórmula general en donde R, R' son seleccionados del grupo consistente de hidrógeno y un alquilo inferior, X se selecciona del grupo que consiste de halógeno y metilo y n es un número total de desde 0 a 2 y 2-metiltio-4,6-bis-alquilamino-S-triacina.
- 11.—

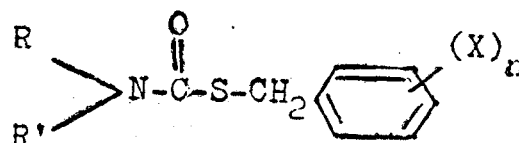

- 12.—Grupo 1, Clase 3, Subclase E.
- 13.—Clase A O1n 19/00.
- 14.—
- 15.—Dr. Amaury Noris Rodriguez.

- 1.—
- 2.—
- 3.—210.635.
- 4.—33.418.
- 5.—10 noviembre de 1969.
- 6.—AKIO KUDAMATSU, MASAO MIYAMOTO, NOBUO FUKAZAWA.
- 7.—FARBENFABRIKEN BAYER AKTIENGESELLSCHAFT (República Federal de Alemania).
- 8.—Patente de Invención.
- 9.—Composición herbicida e insecticida.
- 10.—Una composición herbicida o insecticida, caracterizada porque comprende, como ingrediente activo un compuesto de la siguiente fórmula general en la cual representan R un radical de bajo peso molecular, X un átomo de hidrógeno o halógeno, nitrógeno o un radical alquilo de bajo peso molecular. Y alquilamino, dialquilamino o un radical heterocíclico de 5 ó 6 miembros que contienen nitrógeno y que, si el caso lo requiere, además, puede estar interrumpido por un heteroátomo.
- 11.—

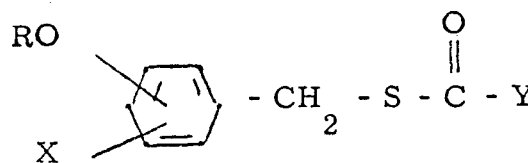

- 12.—Grupo 1, Clase 3, Subclase A/B/E.
- 13.—Clase A O1n 13/00.
- 14.—Prioridad a partir del día 12 de noviembre de 1968.
- 15.—José J. A. Ameller Escobar.

- 1.—
- 2.—
- 3.—210.673.
- 4.—33.424.
- 5.—28 noviembre de 1969.
- 6.—DR. DIETMAR MAYER, DR. KLAUS SASSE, DR. GUNTHER HERMANN.
- 7.—FARBENFABRIKEN BAYER AKTIENGESELLSCHAFT (Rep. Federal de Alemania).
- 8.—Patente de Invención.
- 9.—Medios para la lucha contra insectos, ácaros, animales de la clase de la liebre y roedores.
- 10.—Composiciones para combatir insectos, ácaros, animales de la clase de la liebre y roedores, caracterizadas por un contenido de derivados de la acridina de la fórmula general en la cual representan

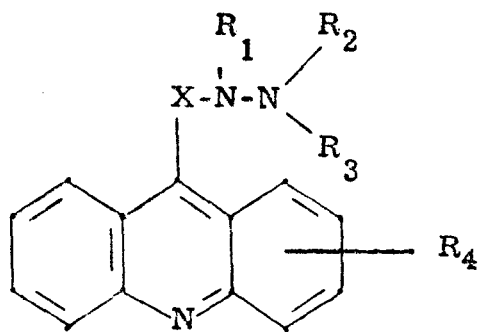

X una ligadura directa o la agrupación -NH-CS<sub>2</sub>, R<sub>1</sub> hidrógeno o alquilo eventualmente sustituido, R<sub>2</sub> y R<sub>3</sub> hidrógeno alquilo sustituido o acilo, R<sub>2</sub> y R<sub>3</sub> conjuntamente con el nitrógeno, un resto heterocíclico o un grupo alquilideno y R<sub>4</sub> hidrógeno, alquilo o halógeno, como bases libres o en forma de sus sales tienen fuertes propiedades insecticidas, acaricidas y rodenticidas.

- 12.—Grupo 1, Clase 3, Subclase E.
- 13.—Clase A OIn 13/00.
- 14.—Prioridad a partir de noviembre 28 de 1968.
- 15.—José J. A. Ameller Escobar.

- 1.—
- 2.—
- 3.—210.834.
- 4.—33.445.
- 5.—14 febrero de 1970.
- 6.—JOSEPH HELLERBACH y ARMIN WALSER.
- 7.—F. HOFFMANN-LA ROCHE & CO. AKTIENGESELLSCHAFT (Suiza).
- 8.—Patente de Invención.
- 9.—Procedimiento para la preparación de derivados de benzodicepina y los derivados de benzodicepina así obtenidos.
- 10.—Procedimiento para la preparación de derivados de benzodicepina de la fórmula general I, en la que,

R<sub>1</sub> significa halógeno o nitro, R<sub>2</sub> significa fenilo, halofenilo o piridilo, R<sub>3</sub> significa hidrógeno, alquilo, hidroxialquilo, aciloxialquilo, haloalquilo, monoalquilaminoalquilo, dialquilaminoalquilo o carboalcoxilo, R<sub>4</sub> significa alcoxilo, haloalcoxilo, monoalquilaminoalcoxilo, dialquilaminoalcoxilo, hidroxialquiloxilo, alcoxialcoxilo, alquiltio, alquilsulfonilo o alquilsulfonilo, R<sub>5</sub> significa hidrógeno o hidroxilo y R<sub>6</sub> significa hidrógeno o carboalcoxilo, y en el caso de que R<sub>5</sub> signifique hidrógeno, el átomo de nitrógeno en posición 4, puede llevar un átomo de oxígeno y sales de estos compuestos, que comprende a) hacerse reaccionar un compuesto de la fórmula general II, donde R<sub>1</sub>, R<sub>2</sub> y R<sub>6</sub> tienen el mismo significado que antes, o un 4-óxido respectivo, con un compuesto de la fórmula general III, donde R<sub>7</sub> significa hidrógeno, alquilo, haloalquilo, carboalcoxilo o aciloxialquilo, R<sub>8</sub> significa alcoxilo, alcoalxilo, alquiltio o alcoxialcoxilo y X significa halógeno, o bien, b) hacerse reaccionar un compuesto de la fórmula general IV, donde R<sub>1</sub> y R<sub>2</sub> tienen el mismo significado que antes con un éter vinílico de la fórmula general V, donde R<sub>9</sub> significa alquilo, o bien, c) hacerse reaccionar un compuesto de la fórmula general VI, donde R<sub>1</sub>, R<sub>2</sub> y R<sub>5</sub> tienen el mismo significado que antes, y R<sub>10</sub> significa hidrógeno, alquilo, hidroxialquilo, haloalquilo, monoalquilaminoalquilo, dialquilaminoalquilo o aciloxialquilo y R<sub>11</sub> tiene el mismo significado que se ha expuesto para R<sub>1</sub>, pero uno a lo menos de los sustituyentes R<sub>10</sub> y R<sub>11</sub>, sin embargo, significa un grupo monoalquilico o mono-haloalcoxilico y, en el caso de que R<sub>5</sub> signifique hidrógeno, el átomo de nitrógeno en la posición 4 puede llevar un átomo de oxígeno, con una monoalquilamina o dialquilamina, o bien, d) alquilarse un compuesto de la fórmula general VII, donde R<sub>1</sub> y R<sub>2</sub> tienen el mismo significado que antes, R<sub>12</sub> significa alcoxilo, monoalquilaminoalcoxilo, dialquilaminoalcoxilo, alcoxialcoxilo, alquiltio o aminoalcoxilo, R<sub>13</sub> significa hidrógeno, alquilo, monoalquilaminoalquilo, dialquilaminoalquilo o aminoalquilo, pero uno a lo menos de los sustituyentes R<sub>12</sub> y R<sub>13</sub> significa un grupo aminoalcoxilico, monoalquilaminoalcoxilico, aminoalquilico o monoalquilaminoalquilico o un 4-óxido respectivo, o bien, e) desdoblarse el grupo protector de un compuesto de la fórmula general VIII, donde R<sub>1</sub> y R<sub>2</sub> tienen el mismo significado que antes, R<sub>14</sub> significa alcoxilo, monoalquilaminoalcoxilo, dialquilaminoalcoxilo, alcoxialcoxilo, alquiltio o un grupo monoalquilaminoalcoxilico protegido, pero uno a lo menos de los sustituyentes R<sub>14</sub> y R<sub>15</sub>, significa un grupo monoalquilaminoalcoxilico o monoalquilaminoalquilico protegido, o de un 4-óxido respectivo, el grupo protector, o bien, f) reemplazando en un compuesto de la fórmula general IX, donde R<sub>1</sub>, R<sub>2</sub>, R<sub>5</sub> y R<sub>6</sub>, tienen el mismo significado que antes y donde en caso de que R<sub>5</sub> signifique hidrógeno, el átomo de nitrógeno en posición 4 puede llevar un átomo de oxígeno, R<sub>16</sub> significa alcoxilo, monohaloalcoxilo, mo-

noalquilaminoalcoxilo, dialquilaminoalcoxilo, hidroxialquilo, alcoxialquilo o alquiltio, y  $R_{17}$  significa hidrógeno, alquilo, hidroxialquilo, monohaloalquilo, carboalcoxilo, monoalquilaminoalquilo, dialquilaminoalquilo o aciloxialquilo, pero uno a lo menos de los sustituyentes  $R_{16}$  y  $R_{17}$  significa monohaloalcoxilo o monohaloalquilo. por grupos hidroxílicos los átomos de halógeno ligados alifáticamente, o bien, g) oxidarse el grupo de alquiltio, al grupo alquilsulfinilo o alquilsulfonilo en un compuesto de la fórmula general X, donde  $R_1$ ,  $R_2$ ,  $R_3$  y  $R_6$  tienen el mismo significado que antes,  $R_{18}$  representa alquiltio,  $R_9$  significa hidrógeno, alquilo, hidroxialquilo, haloalquilo, carboalcoxilo, o aciloxialquilo, pero en el caso de que  $R_9$  signifique hidrógeno el átomo de nitrógeno en la posición 4, puede llevar un átomo de oxígeno, o bien, h) ciclizarse un compuesto de la fórmula general XI, donde  $R_1$ ,  $R_2$ ,  $R_3$ ,  $R_4$  y  $R_6$  tienen el mismo significado que antes, o bien, hidrolizarse un compuesto de la fórmula general XII, donde  $R_1$ ,  $R_2$ ,  $R_3$ ,  $R_4$  y  $R_6$  tienen el mismo significado que antes, mientras que  $R_{20}$  representa un grupo axílico, o bien, j) desoxidarse un compuesto de la fórmula general XIII, donde  $R_1$ ,  $R_2$ ,  $R_3$  y  $R_6$  tienen el mismo significado que antes, mientras que  $R_{21}$  significa alcoxilo, haloalcoxilo, monoalquilaminoalcoxilo, dialquilaminoalcoxilo, hidroxialcoxilo, alcoxialcoxilo, o alquiltio, o bien, k) deshidratarse un compuesto de la fórmula general XIV, donde  $R_1$ ,  $R_2$  y  $R_6$  tienen el mismo significado que antes,  $R_{22}$  significa alcoxilo, dialquilaminoalcoxilo, alcoxialcoxilo o alquiltio y  $R_{23}$  significa hidrógeno, alquilo, carboalcoxilo, dialquilaminoalquilo o aciloxialquilo, o bien, l) oxidarse o deshidrogenarse en el enlace 4, 5 un compuesto de la fórmula general XV, donde  $R_1$ ,  $R_2$  y  $R_6$  tienen el mismo significado que antes,  $R_{24}$  significa alcoxilo, monoalquilaminoalcoxilo, dialquilaminoalcoxilo, hidroxialcoxilo o alcoxialcoxilo y  $R_{25}$  significa hidrógeno, alquilo, hidroxialquilo, carboalcoxilo, monoalquilaminoalquilo, dialquilaminoalquilo o aciloxialquilo o bien, m) saponificarse y descarboxilarse un compuesto de la fórmula general XVI, donde  $R_1$ ,  $R_2$ ,  $R_4$  y  $R_5$  tienen el mismo significado que antes,  $R_{26}$  significa alquilo y  $R_{27}$  significa hidrógeno, alquilo, hidroxialquilo, haloalquilo, monoalquilaminoalquilo, dialquilaminoalquilo o aciloxialquilo, pero en el caso de que  $R_{27}$  signifique hidrógeno, el átomo de nitrógeno de la posición 4, puede llevar un átomo de oxígeno, o bien, n) oxidarse un compuesto de la fórmula general XVII, donde  $R_1$ ,  $R_2$ ,  $R_3$  y  $R_6$  tienen el mismo significado que antes, para convertirlo en el compuesto 3-hidroxílico, o bien, o) convertirse un compuesto de la fórmula general XVIII, donde  $R_1$ ,  $R_2$ ,  $R_6$  y  $R_{25}$  tienen el mismo significado que antes,  $R_{28}$  significa acilo y  $R_{29}$  significa alcoxilo, monoalquilaminoalcoxilo, dialquilaminoalcoxilo, hidroxialcoxilo, alcoxialcoxilo o alquiltio, con una base en el respectivo compuesto 4, 5-de hidrógeno, o bien, p) convertirse un compuesto de la fórmula general XIX, donde

$R_1$ ,  $R_2$  y  $R_6$  tienen el mismo significado que antes,  $R_{30}$  significa un grupo mesílico o tosílico,  $R_{31}$  significa hidrógeno, alquilo, hidroxialquilo, carboalcoxilo, dialquilaminoalquilo o aciloxialquilo y  $R_{32}$  significa alcoxilo, dialquilaminoalcoxilo, hidroxialcoxilo, alcoxialcoxilo, alquiltio, alquilsulfinilo o alquilsulfonilo, con una base fuerte, en el respectivo compuesto 4, 5-de hidrógeno, o bien q) transponerse un compuesto de la fórmula general XX, donde  $R_1$ ,  $R_2$ ,  $R_3$ ,  $R_4$  y  $R_6$  tienen el mismo significado que antes, al respectivo compuesto 4, 5-de hidrógeno, o bien, r) tratarse un compuesto de la fórmula general XXI, donde  $R_1$ ,  $R_2$  y  $R_6$  tienen el mismo significado que antes,  $R_{40}$  representa hidroxialquilo y  $R_{41}$  significa alcoxilo, haloalcoxilo, dialquilaminoalcoxilo, alcoxialcoxilo, alquiltio, alquilsulfinilo, o alquilsulfonilo, o el respectivo 4-óxido con un agente de acilación, o bien, s) convertirse un compuesto de la fórmula general XXII, donde  $R_1$ ,  $R_2$  y  $R_6$  tienen el mismo significado que antes,  $R_{42}$  representa haloalquilo y  $R_{43}$  significa alcoxilo, dialquilaminoalcoxilo, alcoxialcoxilo, alquiltio, alquilsulfinilo o alquilsulfonilo o el 4-óxido respectivo, el enlace alifático del átomo de halógeno en un grupo aciloxilo y/o. t) si se desea, convertirse el compuesto obtenido en una sal y los derivados de benzodiazepina así obtenidos.

11.—

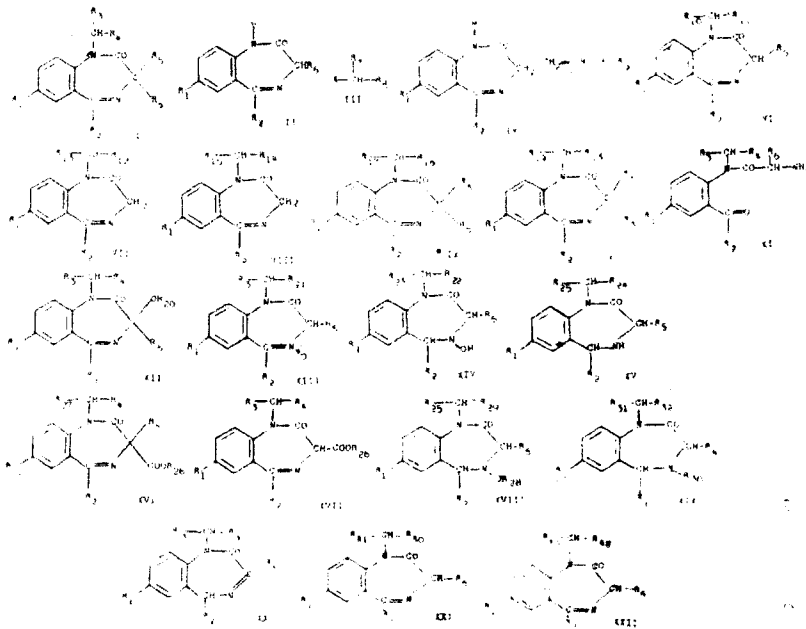

12.—Grupo 1 Clase 2. Subclase A.

13.—Clase A 61k 1/00.

14.—Prioridad a partir del día 14 de febrero de 1969.

15.—Dr. José A. Lanza Pujadas.

- 1.—
- 2.—
- 3.—210.899.
- 4.—33.451.
- 5.—4 marzo de 1970.
- 6.—JOSEPH HELLEHBACH, ANDRÉ ZENTE Y ARMIN WALSER.
- 7.—F. HOFFMANN-LA ROCHE & CO. AKTIENGESELLSCHAFT (Suiza).
- 8.—Patente de Invención.
- 9.—Procedimiento para la preparación de derivados de benzodiazepina y los derivados de benzodiazepina así obtenidos.
- 10.—Procedimiento para la preparación de derivados de benzodiazepina de la fórmula general I, en la que X significa alquileo con 2 a 6 átomos de carbono, R<sup>1</sup> significa halógeno o nitro, R<sup>2</sup> significa hidrógeno o halógeno, R<sup>3</sup> significa hidrógeno o hidroxilo, R<sup>4</sup> significa hidrógeno, alquilo, alcoxilquilo, hidroxialquilo, aminoalquilo, monoalquilaminoalquilo o dialquilaminoalquilo, R<sup>5</sup> y R<sup>6</sup> significan cada uno hidrógeno o alquilo o, juntos, un anillo heterocíclico con otro átomo más, a lo sumo, de oxígeno o nitrógeno, que puede estar sustituido con alquilo o hidroxialquilo, además de que, en el caso de que R<sup>3</sup> signifique hidrógeno, el átomo de nitrógeno en la posición 4, puede llevar un átomo de oxígeno y sales de estos compuestos, que comprende, a) tratar un compuesto de la fórmula general II, en la que R<sup>1</sup>, R<sup>2</sup>, R<sup>3</sup> y R<sup>4</sup>, tienen el mismo significado que antes y R<sup>5</sup> representa alquilo o alquiloxilocarbonilo y en el caso de que R<sup>3</sup> signifique hidrógeno, el átomo de nitrógeno en la posición 4, puede llevar un átomo de oxígeno, con un compuesto de la fórmula general III, en la que X, R<sup>5</sup> y R<sup>6</sup>, tienen el mismo significado que antes, o bien, b), el ciclizarse un compuesto de la fórmula general IV, en la que X, R<sup>1</sup> y R<sup>2</sup>, tienen el mismo significado que antes y Hal significa un átomo de halógeno, Y significa un grupo protector y R<sup>7</sup> significa alquilo y a continuación desdoblarse el grupo protector, o bien, c), introducirse en la posición 1, un grupo de alquilo, alcoxilquilo, hidroxialquilo o dialquilaminoalquilo, en un compuesto de la fórmula general V, en la que X, R<sup>1</sup>, R<sup>2</sup>, R<sup>3</sup>, R<sup>4</sup> y R<sup>5</sup> tienen el mismo significado que antes y en el caso de que R<sup>3</sup> sea hidrógeno, el átomo de nitrógeno en la posición 4, puede llevar un átomo de oxígeno, o bien, d) desoxidarse un compuesto de la fórmula general VI, en la que X, R<sup>1</sup>, R<sup>2</sup>, R<sup>4</sup>, R<sup>5</sup> y R<sup>6</sup>, tienen el mismo significado que antes, o bien, e), deshidrogenarse u oxidarse en el enlace 4, 5, un compuesto de la fórmula general VII, en la que X, R<sup>2</sup>, R<sup>4</sup>, R<sup>5</sup> y R<sup>6</sup>, tienen el

mismo significado que antes y R<sup>1</sup>, significa halógeno, o bien f), transformarse un compuesto de la fórmula general VIII, en la que X, R<sup>1</sup>, R<sup>2</sup>, R<sup>4</sup>, R<sup>5</sup> y R<sup>6</sup> tienen el mismo significado que antes en la benzodiazepina, con un ácido o térmicamente, o bien, g) ciclizando un compuesto de la fórmula general IX, en la que X, R<sup>1</sup>, R<sup>2</sup>, R<sup>4</sup>, R<sup>5</sup> y R<sup>6</sup>, tienen el mismo significado que antes a la benzodiazepina, y h) si se desea, convirtiendo el producto obtenido en una sal, y los derivados de benzodiazepina así obtenidos.

11.—

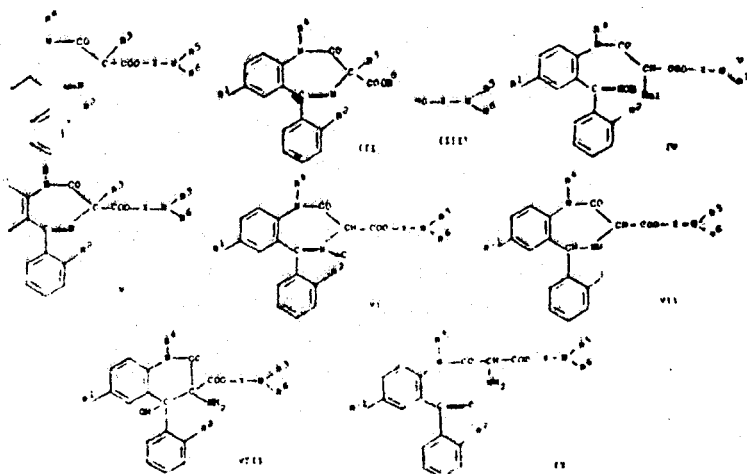

12.—Grupo 2. Clase 2. Subclase A.

13.—Clase A 61k 3/00.

14.—Prioridad a partir del día 13 de marzo de 1969.

15.—Dr. José A. Lanza Pujadas.

1.—

2.—

3.—210.946.

4.—33.456.

5.—27 marzo de 1970.

6.—DAVID JOHN IVOR EVANS Y NICOLAS ZUBRYCKYJ.

7.—SHERRITT GORDON MINES LIMITED (Canadá).

8.—Patente de Invención.

9.—Proceso para tratar minerales niquelíferos bajos en hierro.

10.—En un proceso para tratar minerales de laterita niquelíferos en el cual el mineral es calcinado

bajo condiciones de reducción controladas para convertir los valores contenidos de níquel a un estado lixiviable y el mineral calcinado es lixiviado con solución acuosa amoniacal de carbonato de amonio en contacto con oxígeno libre conteniendo gas para extraer valores de níquel, el método mejorado para tratar minerales de serpentina curtidos níquelíferos bajos en hierro por dicho proceso mediante el cual se obtienen extracciones sustancialmente aumentadas de níquel de los mismos que comprende: mezclar dicho mineral de serpentina curtido, antes de la calcinación, con un óxido de hierro portando material aditivo el cual se halla sustancialmente libre de impurezas que tendieran a introducir contaminantes indeseados en dicha solución amoniacal de lixiviar de carbonato de amonio y la cual está sustancialmente libre de níquel o contiene níquel en tal forma o cantidad que dicho material no es, en sí mismo, susceptible de tratamiento mediante dicho proceso, siendo añadido dicho material aditivo en una cantidad suficiente para proporcionar un contenido de hierro en la mezcla de hasta aproximadamente 60% por peso.

11.—

12.—Grupo 2. Clase 23. Subclase A.

13.—Clase C 22b 23/00.

14.—

15.—Adolfo González Rodríguez.

1.—

2.—

3.—210.931.

4.—33.453.

5.—23 marzo de 1970.

6.—IMPERIAL CHEMICAL INDUSTRIES LIMITED.

7.—IMPERIAL CHEMICAL INDUSTRIES LIMITED.  
(Inglaterra).

8.—Patente de Introducción.

9.—DERIVADOS HETEROCICLICOS DE FOSFATO Y TIOFOSFATO.

10.—Los derivados de pirimidina, de la fórmula:

11.—

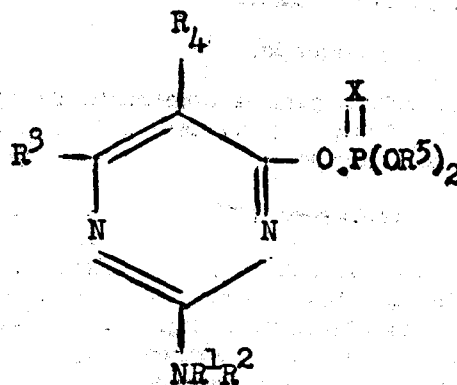

donde R<sup>1</sup>, R<sup>2</sup> y R<sup>5</sup>, que pueden ser iguales o diferentes, representan radicales alquilo o alqueno de no más de 6 átomos de carbono, o donde R<sup>1</sup> y R<sup>2</sup>, juntamente con el átomo de nitrógeno adyacente, forman un radical heterocíclico, y donde R<sup>3</sup> y R<sup>4</sup> representan hidrógeno o un radical alquilo o alqueno de no más de 6 átomos de carbono, mientras que X representa el átomo de oxígeno o azufre.

12.—Grupo 1. Clase 3. Subclase A/B.

13.—Clase A O1n 13/00.

14.—

15.—Adolfo González Rodríguez.

## CERTIFICADOS DE REGISTRO DE PATENTES CORRESPONDIENTES A ABRIL, MAYO Y JUNIO DE 1970

- 1.—20.548.
- 2.—1o. abril de 1970.
- 3.—208.821.
- 4.—33.227.
- 5.—17 mayo de 1967.
- 6.—ALBERT PETER JOHN GATWARD Y BRONISLAW RADVAN.
- 7.—WIGGINS TEAPE RESEARCH 7 DEVELOPMENT LIMITED (Inglaterra).
- 8.—Patente de Invención.
- 9.—Método de producir un medio de suspensión líquido tixotrópico, particularmente para la formación de texturas fibrosas no-tejidas.
- 10.—Método de producir un medio líquido tixotrópico

que se caracteriza por formar una emulsión viscosa y espesa, dispersando una cantidad sustancial de aire en forma de burbujas muy pequeñas, la mayor de las cuales es escasamente visible a simple vista, en una solución acuosa de un agente emulsificador.

- 11.—
- 12.—Grupo 2 ,Clase 12, Subclase B.
- 13.—D 04h 5/04.
- 14.—Patente inglesa No. 24.125 a partir del día 31 de mayo de 1966.
- 15.—Dr. Rafael Andino Ovies, continuada la tramitación por el Agente Oficial de la Propiedad Industrial, Ing. Mario E. Roche Ruiz.

- 1.—20.549.
- 2.—1o. abril de 1970.
- 3.—209.109.
- 4.—33.253.
- 5.—5 agosto de 1967.
- 6.—SERGEI VLADIMIROVICH ILJUSHIN, DMITRY VLADIMIROVICH LESCHINER, VIKTOR MIKAILOVICH SHEININ y GEORGY EVGENIEVICH DOLGUSHEV (Moscu, U.R.S.S.).
- 7.—SERGEI VLADIMIROVICH ILJUSHIN DMITRY CLADIMIROVICH LESCHINER, VIKTOR MIKHAILOVICH SHEININ y GEORGY EVGENIEVICH VICH DOLGUSHEV (Moscu, U.R.S.S.).
- 8.—Patente de Invención.
- 9.—Mejoras en la disposición de los montantes en aviones con motores en el fuselaje trasero.
- 10.—Un avión con motores montados en el fuselaje trasero, teniendo dicho avión los principales puntos de apoyo, dispuestos cerca de su centro de gravedad y un punto de apoyo de nariz dispuesto en el fuselaje de la nariz, que se caracteriza porque los principales puntos de apoyo del tren de aterrizaje están dispuestos entre la extrema posición frontal del centro de gravedad del avión cargado y la extrema posición trasera del centro de gravedad del avión descargado, habiéndose proveído un dispositivo que impide la inclinación de la cola del avión cuando éste carretea por pavimento de alquitrán de hulla o por la pista .

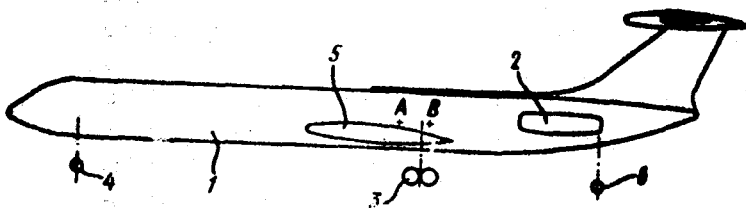

- 11.—
- 12.—Grupo 10, Clase 5.
- 13.—B 64c 100.
- 14.—
- 15.—Ing. Mario E. Roche Ruiz.

- 1.—20.550.
- 2.—1o. abril de 1970.
- 3.—207.744.
- 4.—33.110.
- 5.—17 mayo de 1966.
- 6.—GERALD BARRY STILLIT.
- 7.—GERALD BARRY STILLIT.
- 8.—Patente de Invención.
- 9.—Mejoras en o relacionadas con un aparato para enseñar conocimientos.
- 10.—Un aparato para enseñar conocimientos, caracterizado por comprender, en combinación, una hoja impresa que lleva una secuencia de preguntas y un grupo relacionado de una pluralidad de (por ejemplo, cuatro contestaciones posibles a cada pregunta, dispuestas en relación espaciada entre sí, y un área demarcada adyacentes a cada contestación; medios eléctricamente conductivos, relacionados con las áreas demarcadas asociadas con las contestaciones correctas impresas en la hoja; un elemento de contacto eléctrico manipulable, que incluye dos electrodos puntiagudos cuyos extremos están conectados de modo de asegurar la aplicación simultánea de ambas puntas electródicas a cualquiera de dichas áreas demarcadas; y un circuito excitador, conteniendo un dispositivo indicador y los dos electrodos, por el cual el dispositivo indicador excitado cuando los electrodos son aplicados a las áreas demarcadas asociadas con las contestaciones correctas, por medio de los medios eléctricamente conductivos, relacionados.

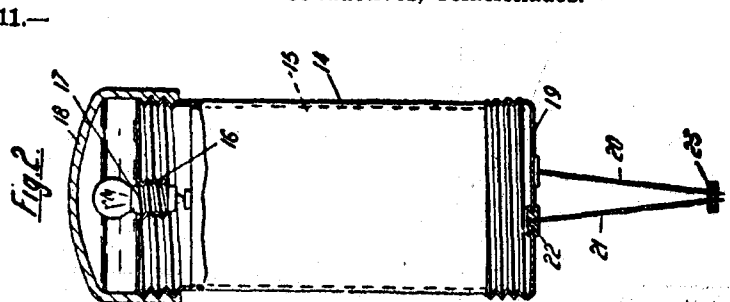

- 11.—
- 12.—Grupo 7, Clase 5.

- 13.—G O9b 7/00.  
 14.—Patente inglesa No. 21.250/65 a partir del día 19 de mayo de 1965.  
 15.—Dr. Rafael Andino Ovies, continuada la tramitación por el Agente Oficial de la Propiedad Industrial, José J. A. Ameller Escobar.

- 1.—20.551.  
 2.—10. abril de 1970.  
 3.—208.566.  
 4.—33.205.  
 5.—16 febrero de 1967.  
 6.—GERARD MELCHIOR.  
 7.—COMPAIGNE FRANCAISE DE TELEVISION.  
 8.—Patente de Invención.  
 9.—Aparatos emisores y receptores de televisión en colores.  
 10.—Emisor de televisión en colores del tipo en el cual la señal video compleja transmitida incluye una señal de luminancia y una subportadora alternativamente modulada en frecuencia por dos señales de color  $A_1$  y  $A_2$ , que alternan a frecuencia de línea, anulándose las dos señales  $A_1$  y  $A_2$  para el blanco, y siendo sometidas antes de la modulación de la subportadora, a una presentación por medio de un filtro de pre-acentuación cuya ganancia aumenta con la frecuencia, siendo aplicada dicha subportadora antes de su adición a la señal de luminancia a un filtro denominado filtro codifica una frecuencia  $F_0$  del intervalo de variación de una frecuencia  $F_c$  del intervalo de variación de la frecuencia instantánea de la subportadora, caracterizado porque el circuito de elaboración de la subportadora incluye medios que permiten desplazar la frecuencia de reposo  $F_{0'}$  de la subportadora para la transmisión de la señal  $A_2$  con relación a la frecuencia de reposo  $F_0$  de la subportadora para la transmisión de la señal  $A_1$ ; siendo definida la frecuencia de reposo, como la frecuencia instantánea de la subportadora para un valor nulo de la señal  $A_i$  ( $i = 1 \text{ ó } 2$ ).

11.—

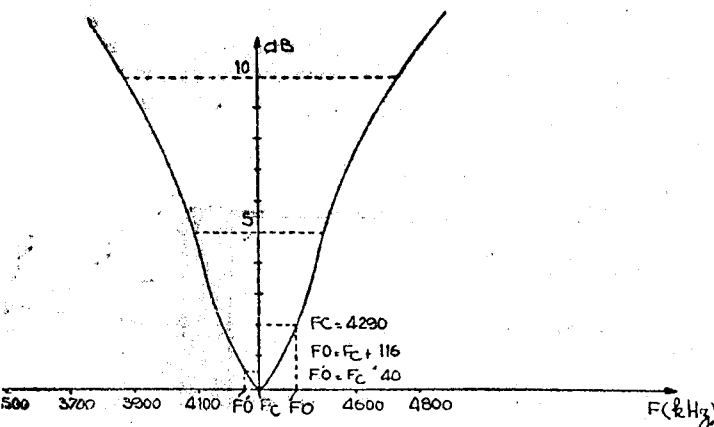

Fig. 1

- 12.—Grupo 3. Clase 7.  
 13.—H O4n 9/00.  
 14.—  
 15.—Dr. Rafael Andino Ovies, continuada la tramitación por el Agente Oficial de la Propiedad Industrial, José J. A. Ameller Escobar.

- 1.—20.552.  
 2.—10. abril de 1970.  
 3.—208.726.  
 4.—33.218.  
 5.—17 abril de 1967.  
 6.—BROLLO GIUSEPPE (Italia).  
 7.—BROLLO GIUSEPPE (Italia).  
 8.—Patente de Invención.  
 9.—Máquina con canastilla giratoria autocentrante para el lavado de vajilla y cubiertos.  
 10.—Máquina con canastilla giratoria autocentrante para el lavado de vajilla y cubiertos, caracterizada por el hecho de que comprende, por lo menos, un disco o plato giratorio de apoyo y, por lo menos, una canastilla que contiene los objetos que deben ser lavados y va colocada libremente giratoria sobre un soporte coaxial, y una pareja de regletas de guía y extracción para dicha canastilla, que están situadas lateralmente con respecto a la parte inferior de esta última y unidas articularmente con la compuerta de la máquina operante en plano inclinado contra una parte fija de la misma, de forma que provoca el levantamiento de la canastilla, zafándola del antes mencionado disco giratorio, cuando la compuerta es abierta después de las operaciones de lavado y una vez provocado su descenso, y por lo tanto su colocación sobre el disco giratorio, cuando la compuerta es cerrada para el accionamiento de la máquina, y porque comprende una serie de toberas de inyección de agua a presión colocadas en posición tangencial a las canastillas, de cuyas toberas, por lo menos, una dirige el agua hacia la parte frontal de los objetos sometidos al lavado, que han sido dispuestos previamente de canto en las canastillas y, por lo menos, otra tobera dotada de diferente ángulo de inclinación dirige el agua hacia la parte posterior de dichos objetos con el fin de obtener

un efecto frenante para el logro de una rotación lenta de la canastilla porta-objetos.

11.—

FIG. 3

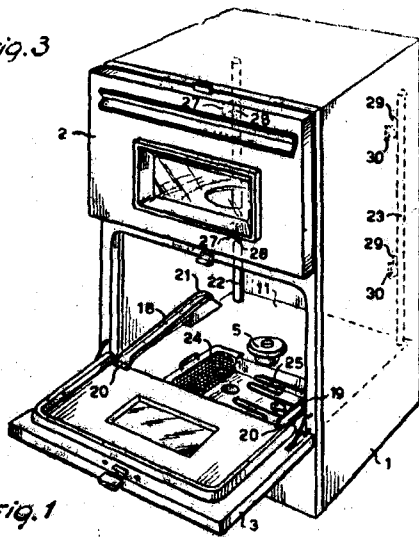

FIG. 1

12.—Grupo 6. Clase 5.

13.—A 47e 15/32.

14.—

15.—Dr. Rafael Andino Ovies y continuada la tramitación por el Agente Oficial de la Propiedad Industrial, José J. A. Ameller Escobar.

1.—20.553.

2.—1o. abril de 1970.

3.—208.019.

4.—33.129.

5.—4 agosto de 1966.

6.—THE BRITISH OXYGEN COMPANY LIMITED (Inglaterra).

7.—THE BRITISH OXYGEN COMPANY LIMITED (Inglaterra).

8.—Patente de Depósito.

9.—Mezclas de gases conteniendo óxido nitroso y oxígeno.

10.—Método de formar una mezcla homogénea de un gas "permanente" y hasta un 75% de óxido nitroso, que comprende cargar los gases en las proporciones requeridas predeterminadas en un recipiente hasta que se alcance una presión a la cual la presión parcial del óxido nitroso sea mayor de 50 atmósferas.

11.—

12.—Grupo 2, Clase 22, Subclase B.

13.—A 61k 3/00.

14.—Depósito de la patente de Africa del Sur No. 62/4764 de 12 de noviembre de 1962.

15.—Dr. Rafael Andino Ovies, continuada la tramitación por el Agente Oficial de la Propiedad Industrial, José J. A. Ameller Escobar.

1.—20.554.

2.—1o. abril de 1970.

3.—209.182.

4.—33.269.

5.—25 agosto de 1967.

6.—ROGER PAUL SONNEVILLE (Francia).

7.—ROGER PAUL SONNEVILLE (Francia).

8.—Patente de Depósito.

9.—Perfeccionamiento en la fabricación de traviesas de ferrocarril.

10.—Perfeccionamientos en la fabricación de traviesas de ferrocarril, que comprenden dos bloques de hormigón armado recubriendo una armadura formada por una vigueta de acero, caracterizados por el hecho de constituir dicha armadura por un ángulo dispuesto en la parte libre situada entre los dos bloques de hormigón de modo que el plano bisector del diedro determinado por las dos alas del ángulo sea sustancialmente horizontal.

11.—

12.—Grupo 10, Clase 3.

13.—E 01b 3/00.

14.—Depósito de la Patente francesa No. 1.492 de 13 de enero de 1965.

15.—Ing. Mario E. Roche Ruiz.

1.—20.555.

2.—1o. abril de 1970.

3.—209.295.

4.—33.275.

5.—20 septiembre de 1967.

6.—TREDCO. LTD. (Estados Unidos de Norteamérica).

7.—TREDCO. LTD. (Estados Unidos de Norteamérica).

8.—Patente de Depósito.

9.—Método y aparato para la elaboración de sustancias sólidas anisotrópicas.

10.—El método de separar los componentes de una sustancia sólida anisotrópica que comprende: mover una corriente mezclada consistente de una sustancia particular sólida que comprende una pluralidad de componentes y un fluido que tiene un nivel predeterminado de energía en el mismo a un promedio que se aproxima a la velocidad sónica; liberar la corriente sólida y fluido mezclados en una zona para efectuar una expansión de dicho fluido a una velocidad dentro de la fluctuación transónica y por ese medio crear una explosión; y las condiciones dentro de dicha zona serán tales que no habrá una generación de un efecto adverso de detrás sobre dicha explosión; y la creación de dicha explosión convertirá la energía disponible en la corriente de fluido en trabajo dentro del espacio en el cual la explosión ocurre, cuyo trabajo funcionará para separar los componentes de una sustancia sólida anisotrópica para separar sus componentes que comprende: un primer recipiente para recibir la sustancia para ser elaborada y definir una primera

zona, y en él dicho recipiente tiene una entrada y una salida; medios para introducir un fluido bajo presión dentro de dicho recipiente a través de dicha entrada para someter la sustancia en la misma predeterminada energía recibida por una máquina; una válvula que se abre rápidamente en dicha entrada del recipiente para controlar la descarga confluyente de la sustancia y fluido desde dicho recipiente; un segundo recipiente que define una segunda zona; y medios entre el primero y segundo recipiente para conducir sustancia y fluido desde dicha primera zona a dicha segunda zona cuando dicha válvula es abierta; y dichos medios de conducción son de tal área cruce-seccional y longitud como para limitar la expansión de la sustancia combinada y corriente del fluido a una dirección paralela a la línea de eflujo de dicha corriente para de esa manera aumentar la velocidad lineal de la corriente durante el paso de la sustancia sólida y fluido presionado allí a través para asegurar que sustancialmente toda la energía recibida por una máquina disponible es liberada dentro de un espacio dentro de dicha segunda zona para separar los componentes de dicha sustancia; y el volumen total de dicha segunda zona definido por el segundo recipiente es suficientemente largo con respecto al espacio en el cual la energía es liberada de manera de que ningunas condiciones de presión adversa de detrás y efectos reaccionen sobre dicho espacio.

11.—Clisé de los dibujos.

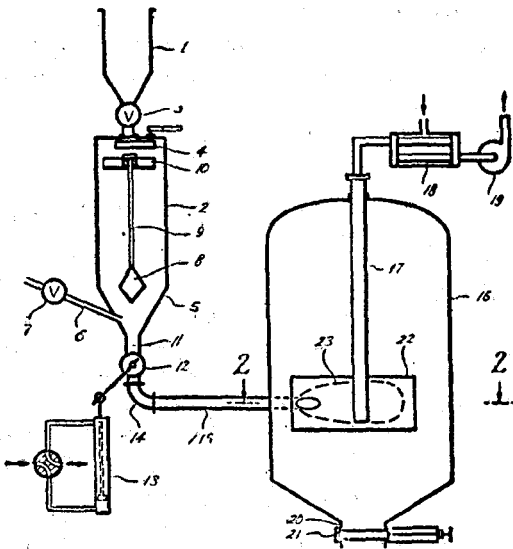

12.—Grupo 2, Clase 23, Subclase C.

13.—C 22b 5/00

14.—Depósito de la patente de Estados Unidos de Norteamérica No. 3.257.080 de 21 de junio de 1966. Dr. José A. Lanza Pujadas.

- 1.—20.556.
- 2.—10. abril de 1970.
- 3.—209.364.
- 4.—33.280.
- 5.—13 octubre de 1967.
- 6.—URALITA, S.A. (España).
- 7.—URALITA, S.A. (España).
- 8.—Patente de Depósito.
- 9.—Perfeccionamientos introducidos en los moldes para la fabricación de artículos de amianto-cemento.
- 10.—Perfeccionamientos introducidos en los moldes para la fabricación de artículos de amianto-cemento, compuestos por dos medios moldes, uno superior y otro inferior, artículos entre sí, o desplazables uno dentro del otro, pero en ambos casos con un núcleo provisto de gomas hinchables intercalado entre ambas partes o solidario de una de ellas, caracterizados por la disposición, en lados opuestos, de dos cámaras reguladoras, una de prealimentación y otra de posllenado haciendo desembocar en el interior de cada una de dichas cámaras la totalidad de los lados o extremos expuestos de los espacios de moldeo, o de las prolongaciones de los mismos, formándose en una de las paredes de cada cámara, una abertura corrida si se trata de piezas laminares, o adoptando formas cerradas que determinan las formas de la sección de la pieza, de cuyas cámaras hay una que está provista de un tubo conectado al inyector o bomba de alimentación de pasta fluida, para que al recibirse ésta en la cámara, penetre simultáneamente a la vez por toda la abertura periférica o longitudinal del extremo del espacio de moldeo, en una alimentación del régimen laminar, llenando dicho espacio de moldeo hasta llegar a la cámara de posllenado del lado opuesto, desde la cual y por medio de un tubo de retorno, es conducida la pasta hasta el depósito agitador.

11.—

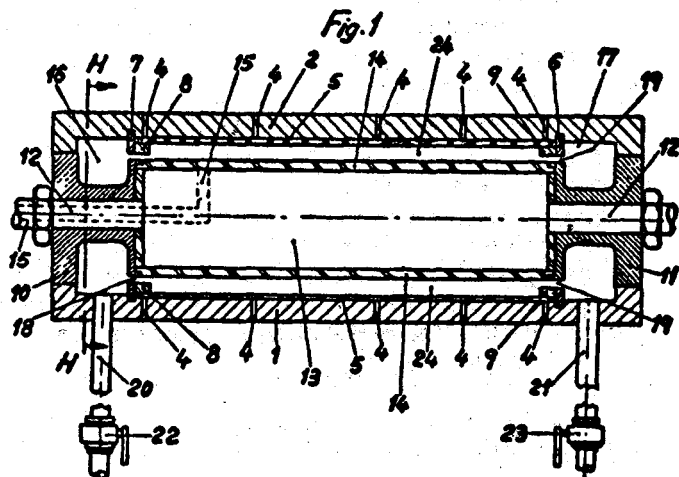

12.—Grupo 2, Clase 21, Subclase A.

13.—B 28b 7/00.

14.—Depósito de la patente española No. 327.468 de 12 de enero de 1967.

15.—José J. A. Ameller Escobar.

**RELACION DE PATENTES DE INVENCION SOBRE LAS QUE SE OFRECEN  
LICENCIA DE EXPLOTACION. (ART. 72 DE LA LEY DE LA  
PROPIEDAD INDUSTRIAL)**

R.G.	R.P.	Propietario	Por:
198.786	31.997	FARBENFABRIKEN BAYER A.K.	Procedimiento para la preparación de ácido 6-amino-penicilánico.
200.312	32.192	SCHERING AKTIENGESELLSCHAFT	Nuevos productos químicos, medios de contraste para rayos X a base de los mismos, procedimientos para la preparación de tales medios de contraste y de radiofotogramas a base de los mismos y procedimiento para la preparación de dichos productos químicos.
200.717	32.264	THE INTERNATIONAL NICKEL COMPANY OF CANADA, LIMITED.	Método para producir ferro-níquel de minerales de silicato que contienen níquel.
194.233	31.436	SANDOZ A.G.	Procedimiento para la obtención de nuevas hidrácidas.
201.689	32.375	THE GILLETTE COMPANY	Hoja de navaja de seguridad y método para hacerla.
200.713	32.260	THE INTERNATIONAL NICKEL COMPANY OF CANADA, LIMITED.	Tratamiento de minerales de silicato que contienen níquel.
198.452	31.964	N. V. KONINKLIJKE PHARMA-CEUTISCHE FABRIEKEN V/H BROCADES-STHEEMAN & PHAR BROCADES-STHEEMAN & PHARMACIA.	Un procedimiento para la preparación de derivados terapéuticamente activos de dibenzocicloheptano.
199.815	32.110	SCHERING AKTIENGESELLSCHAFT	Procedimiento para la preparación de nuevos derivados de benzosulfonamidas de efecto duradero.
199.487	32.069	EURASBEST A.G.	Procedimiento y dispositivo para la ondulación de planchas de fibrocemento.
192.708	31.211	KIMBERLY-CLARK CANADA LIMITED.	Producto celulósico.
202.542	32.471	MONTECATINI EDISON S.p.A.	Formulaciones insecticidas, emulsionables o solubles en agua con gran estabilidad, de N-monometilamida del ácido o, o dimetilditiofosforilacético.
193.569	31.336	ELI LILLY AND COMPANY	Sales de sulfato.
195.161	31.578	ELI LILLY AND COMPANY	Nuevos compuestos orgánicos nitrogenados y método para preparar los mismos.
203.030	32.542	MONTECATINI-EDISON S.p.A.	Cianoalkilamidas de ácidos o, O-dialkilditiofosforilacéticos y procedimiento para obtener las mismas.
202.492	32.469	MONTECATINI-EDISON S.p.A.	Ésteres alfa-dialkilditiofosforil-alfa-fenilacéticos de cianohidrina.
201.676	32.372	MONTECATINI-EDISON S.p.A.	Ciano-alkilamidas de ácidos o, O-dialkiltio o dialkil-ditiofosforilacéticos y procedimiento para obtener dichos compuestos.
195.932	31.675	MONTECATINI-EDISON S.p.A.	Mejoras relativas al hilado.
200.237	32.182	MONTECATINI-EDISON S.p.A.	Nuevas composiciones poliméricas que tienen una afinidad mejorada para los tintes.
203.031	32.543	MONTECATINI-EDISON S.p.A.	Ésteres alfa-(o, O-dialkilditiofosforil)-alfa fenilacéticos de cianohidrina.
196.058	31.689	MONTECATINI-EDISON S.p.A.	Procedimiento para la preparación de la n-nomometilamida del ácido (o, O-dimetilditiofosforilacético.
190.073	30.807	MONTECATINI-EDISON S.p.A.	Composiciones a base de 2, 4-diclorofenoxietanol para el control de los yerbajos en los campos de arroz.
196.059	31.690	MONTECATINI-EDISON S.p.A.	Procedimiento para la preparación de una n-monocilquilamida de ácido o, O-dimetilditiofosforilacético.



REPUBLICA DE CUBA  
MINISTERIO DE LA INDUSTRIA BASICA

### RESOLUCION No. 31

**POR CUANTO:** La Resolución No. 69-45 de fecha 30 de junio de 1969, dictada por este Ministerio, estableció que las solicitudes de patentes de invención que se presentasen ante el Registro de la Propiedad Industrial, a partir del 1o. de agosto de 1969, estarían sujetas al pago en efectivo de la cantidad de \$15.00 por concepto de derechos de tramitación, con el fin de evitar que puedan resultar inútiles los gastos que dicha tramitación le ocasiona al Estado, si no son garantizados por los solicitantes, cuando éstos abandonan su solicitud.

**POR CUANTO:** Las solicitudes de registro y de renovaciones de marcas, así como las cesiones y demás modificaciones de derechos de las distintas modalidades de propiedad industrial, deben estar asimismo sujetas al pago de derechos de tramitación, por idénticas razones que las solicitudes de patentes de invención.

**POR TANTO:** En uso de las facultades que me están conferidas,

#### RESUELVO

**PRIMERO:** Las solicitudes de registro y de renovaciones de marcas, así como las cesiones y demás modificaciones de derecho de las distintas modalidades que se presenten ante el Registro de la Propiedad Industrial, a partir del día 1o. de julio de 1970, estarán sujetas al pago en efectivo de la cantidad de \$10.00 por concepto de derechos de tramitación y cuya suma será abonada al presentarse la instancia.

**SEGUNDO:** Las empresas y organismos estatales quedan exceptuadas del pago de derechos que por esta resolución se establecen.

**TERCERO:** Notifíquese la presente resolución al Registro de la Propiedad Industrial, quien quedará encargado de su cumplimiento.

Dada en La Habana, a los 26 días del mes de junio de mil novecientos setenta. "AÑO DE LOS DIEZ MILLONES".

POR SI Y CON LA AUTORIZACION DEL MINISTRO  
"PATRIA O MUERTE"

Antonio Esquivel Yedra  
VICEMINISTRO PRIMERO DEL MINISTERIO  
DE LA INDUSTRIA BASICA

**HONORARIOS AUTORIZADOS PARA LA PRESTACIÓN  
DE SERVICIOS POR LOS AGENTES OFICIALES DE  
LA PROPIEDAD INDUSTRIAL**

(Vigente a partir de 1º de marzo de 1969)

**PATENTES**

Solicitud de Patente de Invención o de Introducción .....	\$ 60.00
Reclamar prioridad de la Convención .....	8.00
Traspaso presentado simultáneamente con la solicitud .....	10.00
Dibujos, cada hoja .....	30.00
Enmienda voluntaria .....	10.00 min.
Respuesta a una acción oficial .....	15.00 min.
Extensión de término para explotación de Patente .....	30.00
Comprobación de la explotación de Patente (si tiene lugar dentro de los límites de la ciudad de La Habana) .....	40.00
Presentar o impugnar oposición a una solicitud de Patente .....	50.00 min.
Ofrecer licencia de explotación de Patente (excluyendo los gastos de publicación) .....	35.00
Caducidad de Patente .....	120.00 min.

**MODELOS Y DIBUJOS INDUSTRIALES**

Solicitud de registro .....	55.00
Dibujos .....	25.00
Por establecer o impugnar oposición .....	35.00 min
Caducidad .....	100.00 min.

**MARCAS**

Solicitud de registro basado en registro en el país de origen .....	50.00 min.
Si la solicitud está basada en declaración de uso en el país de origen habrá un cargo adicional de \$35.00.	
Renovación .....	45.00
Si el registro está basado en declaración de uso habrá un cargo adicional de \$35.00.	
Variación de una marca .....	50.00
Respuesta a una acción oficial .....	10.00 min.
Anotación de renovación del registro básico o de cualquiera otra incidencia	25.00
Presentar o impugnar oposición .....	35.00
Caducidad .....	100.00 min.

**RÓTULOS DE ESTABLECIMIENTOS Y LEMAS  
Y NOMBRES COMERCIALES**

(Igual que para marcas).

**ESTILOS COMERCIALES**

Solicitud .....	60.00
Renovación .....	45.00

**MODIFICACIONES DE DERECHOS**

Por solicitud de anotación de cesión, fusión, cambio de nombre, licencia de uso o cualquiera otra modificación de derecho .....	\$ 25.00
Por cada otra solicitud adicoinal de anotación derivada del mismo documento .....	15.00

**SERVICIOS MISCELANEOS****Traducciones**

Del inglés al español, 1 000 palabras .....	15.00
Del francés o italiano, 1 000 palabras .....	25.00
Del alemán, 1 000 palabras .....	30.00
Otros idiomas, convencional.	
Mecanografía de memoria descriptiva (especificación) y reivindicaciones de Patente, cada página .....	0.75
Certificaciones relativas a cualquier modalidad de la Propiedad Industrial	25.00
Clisé .....	6.00
Recurso administrativo .....	50.00 min.
Recurso de Revisión .....	40.00
Búsqueda de Patente .....	25.00 min.
Búsqueda de marca .....	10.00
Presentación de documentos con posterioridad a la solicitud .....	7.00
Caducidades voluntarias .....	20.00
Solicitud de extensión de término .....	7.00
Escrituras de protocolización de un documento .....	35.00 min.
Testimonio de una escritura de protocolización .....	25.00

Nota: En estos honorarios no están incluidos derechos oficiales.

---

**RELACIÓN DE AGENTES OFICIALES DE LA PROPIEDAD INDUSTRIAL  
QUE SE ENCUENTRAN VIGENTES EN SUS FUNCIONES**

Jorge Ameller y Escobar .....	Cuba N° 468, apartamento 216, Habana.
Alberto Carmona Caraballo .....	San Ignacio número 256, apartamento 9, Habana.
Raúl Castellanos Villageliú .....	Compostela número 156, Habana.
Rolando Casulleras Arrate .....	Amargura número 201, Habana.
Adolfo González Rodríguez .....	Empedrado número 312, Habana.
José A. Lanza Pujadas .....	Obrapía 204, Habana
Amaury Noris Rodríguez .....	Calle 21 número 661, Vedado, Habana.
Mario E. Roche Ruiz .....	Calle 21 número 661, Vedado, Habana.