



Boletín OFICIAL

OFICINA CUBANA DE LA PROPIEDAD INDUSTRIAL



REPÚBLICA
DE CUBA

MINISTERIO DE CIENCIA
TECNOLOGÍA Y MEDIO AMBIENTE

Boletín Oficial 357 Vol.I Enero 2018

Publicación de:

INVENCIONES, MODELOS DE UTILIDAD, MODELOS INDUSTRIALES,
DIBUJOS INDUSTRIALES, VARIETADES VEGETALES Y ESQUEMAS
DE TRAZADO DE CIRCUITOS INTEGRADOS

Año CXVI

Núm. 357 Vol. I

Enero de 2018

Puesto en circulación: 8 de febrero de 2018

CU ISSN 1028 - 1452

Número Normalizado Internacional
de Publicaciones en Serie
(International Standard Serial Number)



CU ISSN 1028 - 1452

Invenciones



Índice General

INVENCIONES.	
Códigos numéricos.	
Norma Cubana.	
Solicitudes.	1
Concedidas.	10
ESTADOS LEGALES. INVENCIONES.	18
Caducas por falta de pago.	18
Ratificación de Denegadas sin oposición.	19
Restablecimiento de derechos interpuestos.	19
Restablecimiento de derechos resolución dictada.	
MODELOS INDUSTRIALES.	
ESTADOS LEGALES.MODELOS INDUSTRIALES.	
Caducas por falta de pago.	20
ÍNDICES INFORMATIVOS.	
Índice nominal de solicitudes de certificado de patentes de invención presentadas.	21
Índice numérico de solicitudes de certificado de patentes de invención presentadas.	22
Índice sistemático de solicitudes de certificado de patentes de invención presentadas.	23
ÍNDICE NOMINAL DE REGISTROS OTORGADOS. INVENCIONES.	24
ÍNDICE NUMÉRICO DE REGISTROS OTORGADOS. INVENCIONES.	25
ÍNDICE SISTEMÁTICO DE REGISTROS OTORGADOS. INVENCIONES.	26
SECCIONES PROVINCIALES, PUESTOS DE TRABAJO Y FUNCIONARIOS ESTATALES.	27
AGENTES OFICIALES.	29
CÓDIGOS POR PAÍSES.	31

**Códigos numéricos para la identificación de datos.
Según norma OMPI ST-9.**

- (11) Número de documento.**
- (12) Tipo de documento.**
- (13) Código de tipo de documento.**
- (21) Número asignado a la solicitud.**
- (22) Fecha de presentación.**
- (28) Número de depósito**
- (30) Datos de prioridad.**
- (43) Datos relativos a la publicación.**
- (45) Fecha de publicación.**
- (51) Clasificación Internacional de Patentes.**
- (54) Título.**
- (57) Resumen.**
- (71) Nombre del o los solicitantes.**
- (72) Nombre del inventor o inventores.**
- (73) Nombre del titular.**
- (74) Agente oficial o mandatario.**
- (85) Fecha de entrada en fase nacional**
- (86) Datos relativos a la presentación de la solicitud regional o PCT.**
- (87) Datos relativos a la publicación internacional del PCT**

Norma Cubana (ST-16).

	REFERENCIA A LA LEY DE PATENTES	DETALLES DE PUBLICACIÓN	APLICACIÓN DEL CÓDIGO
CODIGO ST-16 A	PATENTE -Publicada de conformidad con el Decreto Ley No 805 de 4 de abril de 1936, Art. 55	-Primer nivel de publicación --El código se utiliza para todas las solicitudes publicadas antes del 14 de mayo de 1983 -- Las copias de las descripciones, las reivindicaciones quedan accesibles al público por Internet en el servidor de publicación de la OCPI - El número de solicitud se utiliza como número de publicación.	-Utilizado en documentos impresos y registros legibles por máquina desde el segundo semestre de 2007
A1	CERTIFICADO DE AUTOR DE INVENCION - Publicado de conformidad con el Decreto Ley No 68 de 14 de mayo de 1983, Art. 19	- Primer nivel de publicación- Se publican resúmenes en el boletín oficial; las copias de las descripciones de las invenciones quedan accesibles al público por Internet en el servidor de publicación de la OCPI.- Publicado desde 2006- Se utiliza una serie de numeración común a todos los certificados (A1, A2, A3, A4, A5, B6, B7)	-Utilizado en documentos impresos y registros legibles por máquina desde 1992
A2	CERTIFICADO DE AUTOR DE INVENCION DE ADICION - Publicado de conformidad con el Decreto Ley No 68 de 14 de mayo de 1983, Art.19	- Primer y único nivel de publicación -Se publican resúmenes en el boletín oficial; las copias de las descripciones de las invenciones quedan accesibles al público por Internet en el servidor de publicación de la OCPI. - Publicado desde 2006 - Se utiliza una serie de numeración común a todos los certificados (A1, A2, A3, A4, A5, B6, B7)	-Utilizado en documentos impresos y registros legibles por máquina desde 1992
A3	CERTIFICADO DE PATENTE DE INVENCION - Publicado de conformidad con el Decreto Ley No 68 de 14 de mayo de 1983, Art.19	- Primer y único nivel de publicación -Se publican resúmenes en el boletín oficial; las copias de las descripciones de las invenciones quedan accesibles al público por Internet en el servidor de publicación OCPI. - Publicado desde 2006 - Se utiliza una serie de numeración común a todos los certificados (A1, A2, A3, A4, A5, B6, B7)	-Utilizado en documentos impresos y registros legibles por máquina desde 1992

A4	CERTIFICADO DE PATENTE DE INVENCION DE ADICION - Publicado de conformidad con el Decreto Ley No 68 de 14 de mayo de 1983, Art.19	<ul style="list-style-type: none">- Primer y único nivel de publicación-Se publican resúmenes en el boletín oficial; las copias de las descripciones de las invenciones quedan accesibles al público por Internet en el servidor de publicación OCPI.- Publicado desde 2006- Se utiliza una serie de numeración común a todos los certificados (A1, A2, A3, A4, A5, B6, B7)	-Utilizado en documentos impresos y registros legibles por máquina desde 1992
A5	CERTIFICADO DE AUTOR DE INVENCION (Convenio de reconocimiento mutuo) -Publicado de conformidad con el Decreto Ley No 68 de 14 de mayo de 1983, Art. 19	<ul style="list-style-type: none">- Primer y único nivel de publicación-Se publican resúmenes en el boletín oficial; las copias de las descripciones de las invenciones quedan accesibles al público por Internet en el servidor de publicación OCPI.- Publicado desde 2006- Se utiliza una serie de numeración común a todos los certificados (A1, A2, A3, A4, A5, B6, B7)	-Utilizado en documentos impresos y registros legibles por máquina desde 1993
A6	SOLICITUD DE CERTIFICADO DE AUTOR DE INVENCION -Publicado de conformidad con el Decreto Ley No 160 de 1995, sobre facilitación de presentación y modificación de solicitudes de patentes para productos químicos agrícolas y farmacéuticos, Art. 4	<ul style="list-style-type: none">-Primer nivel de publicación-Se publican resúmenes en el boletín oficial; las copias de las descripciones de las invenciones quedan accesibles al público por Internet en el servidor de publicación de la OCPI.- Publicado desde 2007-Se utiliza el número de solicitud como número de publicación	-Utilizado en documentos impresos y registros legibles por máquina desde el segundo semestre de 2007
A7	SOLICITUD DE CERTIFICADO DE PATENTE DE INVENCION -Publicado de conformidad con el Decreto Ley No 160 de 1995, Art. 4	<ul style="list-style-type: none">- Primer nivel de publicación-Se publican resúmenes en el boletín oficial; las copias de las descripciones quedan accesibles al público por Internet en el servidor de publicación de la OCPI-Publicada desde 2007-Se utiliza el número de solicitud como número de publicación	-Utilizado en documentos impresos y registros legibles por máquina desde el segundo semestre de 2007
A7	SOLICITUD DE PATENTE DE INVENCION -Publicado de conformidad con el Decreto Ley No 290 de 20 de noviembre de 2011, Art. 33	<ul style="list-style-type: none">- Primer nivel de publicación- Se publican resúmenes en el boletín oficial; las copias de las descripciones quedan accesibles al público por Internet en el servidor de publicación de la OCPI-Se utiliza el número de solicitud como número de publicación	-Utilizado en documentos legibles por máquina desde la entrada en vigor del presente decreto ley, 2 de abril de 2012
B1	CERTIFICADO DE PATENTE DE INVENCION -Publicado de conformidad con el Decreto Ley No 290 de 20 de noviembre de 2011, Art. 6.4	<ul style="list-style-type: none">-Segundo nivel de publicación-Se publican resúmenes en el boletín oficial; las copias de las descripciones quedan accesibles al público por Internet en el servidor de publicación de la OCPI	-Utilizado en documentos legibles por máquina desde la entrada en vigor del presente decreto ley, 2 de abril de 2012

		<p>-Se utiliza una serie de numeración común a todos los certificados (A1, A2, A3, A4, A5, B6, B7, B1)</p>	
B6	<p>CERTIFICADO DE AUTOR DE INVENCIÓN-Publicado de conformidad con el Decreto Ley No 160 de 1995, Art. 4</p>	<p>-Segundo nivel de publicación -Se publican resúmenes en el boletín oficial; las copias de las descripciones quedan accesibles al de público por Internet en el servidor de publicación OCPI -Publicada desde 2007 -Se utiliza una serie de numeración común a todos los certificados (A1, A2, A3, A4, A5, B6, B7)</p>	<p>-Utilizado en documentos impresos y registros legibles por maquina desde el segundo semestre de 2007</p>
B7	<p>CERTIFICADO DE PATENTE DE INVENCIÓN- Publicado de conformidad con el Decreto Ley No 160 de 1995, Art. 4</p>	<p>-Segundo nivel de publicación -Se publican resúmenes en el boletín oficial; las copias de las descripciones quedan accesibles al público por Internet en el servidor de publicación OCPI-Publicada desde 2007.-Se utiliza una serie de numeración común a todos los certificados (A1, A2, A3, A4, A5, B6, B7)</p>	<p>-Utilizado en documentos impresos y registros legibles por maquina desde el segundo semestre de 2007</p>
S1	<p>CERTIFICADO DE AUTOR DE MODELO INDUSTRIAL-Publicado de conformidad con el Decreto Ley No 68 de 14 de mayo de 1983, Art. 19</p>	<p>-Primer nivel de publicación -Se publican los datos bibliográficos y los dibujos en el boletín oficial y están accesibles al público por Internet en el servidor de la OCPI.-Publicado desde 2010.-Se utiliza una serie de numeración común a todos los certificados de patente de modelo industrial S1 y S2</p>	<p>-Utilizado en documentos impresos y registros legibles por máquina desde el segundo semestre de 2007</p>
S2	<p>CERTIFICADO DE PATENTE DE MODELO INDUSTRIAL -Publicado de conformidad con el Decreto Ley No 68 de 14 de mayo de 1983, Art. 19</p>	<p>-Primer nivel de publicación -Se publican los datos bibliográficos y los dibujos en el boletín oficial y están accesibles al público por Internet en el servidor de la OCPI.-Publicado desde 2010.-Se utiliza una serie de numeración común a todos los certificados de patente de modelo industrial S1 y S2</p>	<p>-Utilizado en documentos impresos y registros legibles por máquina desde el segundo semestre de 2007</p>
S3	<p>SOLICITUD DE REGISTRO DE DIBUJO INDUSTRIAL-Publicado de conformidad con el Decreto Ley No 290 de 20 de noviembre de 2011, Art. 101.1</p>	<p>-Primer nivel de publicación -Se utiliza el número de solicitud como número de publicación.-Se publican los datos bibliográficos y los dibujos en el boletín oficial y están accesibles al público por Internet en el servidor de la OCPI.</p>	<p>-Utilizado en documentos legibles por máquina desde la entrada en vigor del presente decreto ley, 2 de abril de 2012</p>
S4	<p>SOLICITUD DE REGISTRO DE MODELO INDUSTRIAL-Publicado de conformidad con el Decreto Ley No 290 de 20 de noviembre de 2011, Art. 101.1</p>	<p>-Primer nivel de publicación -Se utiliza el número de solicitud como número de publicación.-Se publican los datos bibliográficos y los dibujos en el boletín oficial y están accesibles al público por Internet en el servidor de la OCPI.</p>	<p>-Utilizado en documentos legibles por máquina desde la entrada en vigor del presente decreto ley, 2 de abril de 2012</p>

S5	<p>CERTIFICADO DE REGISTRO DE DIBUJO INDUSTRIAL -Publicado de conformidad con el Decreto Ley 290 de 20 de noviembre de 2011, Art. 6.4</p>	<p>-Segundo nivel de publicación -Se publican los datos bibliográficos y los dibujos en el boletín oficial y están accesibles al público por Internet en el servidor de la OCPI. - Se utiliza una serie de numeración común a todos los certificados de patente de modelo industrial S1, S2, S5 y S6</p>	<p>Utilizado en documentos legibles por máquina, desde la entrada en vigor del presente decreto ley, 2 de abril de 2012</p>
S6	<p>CERTIFICADO DE REGISTRO DE MODELO INDUSTRIAL -Publicado de conformidad con el Decreto Ley 290 de 20 de noviembre de 2011, Art. 6.4</p>	<p>-Segundo nivel de publicación -Se publican los datos bibliográficos y los dibujos en el boletín oficial y están accesibles al público por Internet en el servidor de la OCPI. -Se utiliza una serie de numeración común a todos los certificados de patente de modelo industrial S1, S2, S5 y S6</p>	<p>Utilizado en documentos legibles por máquina, desde la entrada en vigor del presente decreto ley, 2 de abril de 2012</p>
U	<p>SOLICITUD DE REGISTRO DE MODELO DE UTILIDAD-Publicado de conformidad con el Decreto Ley No 290 de 20 de noviembre de 2011, Art. 77</p>	<p>-Primer nivel de publicación -Se utiliza el número de solicitud como número de publicación -Se publican resúmenes en el boletín oficial; las copias de las descripciones quedan accesibles al público por Internet en el servidor de publicación de la OCPI</p>	<p>Utilizado en documentos legibles por máquina, desde la entrada en vigor del presente decreto ley, 2 de abril de 2012</p>
Y	<p>CERTIFICADO DE REGISTRO DE MODELO DE UTILIDAD-Publicado de conformidad con el Decreto Ley No 290 de 20 de noviembre de 2011, Art. 6.4</p>	<p>-Segundo nivel de publicación- La serie de numeración empleada (700000), comenzando por 700001- Se publican resúmenes en el boletín oficial; las copias de las descripciones quedan accesibles al público por Internet en el servidor de publicación de la OCPI</p>	<p>Utilizado en documentos legibles por máquina, desde la entrada en vigor del presente decreto ley, 2 de abril de 2012</p>
E	<p>SOLICITUD DE REGISTRO DE ESQUEMA DE TRAZADO DE CIRCUITOS INTEGRADOS- Publicado de conformidad con el Decreto Ley No 292 de 20 de noviembre de 2011, Art. 24</p>	<p>-Primer nivel de publicación- Se utiliza el número de solicitud como número de publicación- Se publica la solicitud de registro en el boletín oficial que está accesible al público por Internet en el servidor de publicación de la OCPI</p>	<p>Utilizado en documentos legibles por máquina, desde la entrada en vigor del presente decreto ley, 2 de abril de 2012</p>
F	<p>CERTIFICADO DE REGISTRO DE ESQUEMA DE TRAZADO DE CIRCUITOS INTEGRADOS- Publicado de conformidad con el Decreto Ley 292 de 20 de noviembre de 2011, Art. 28</p>	<p>-Segundo nivel de publicación - La serie de numeración empleada (100000), comenzando por 100001- Se publica el registro concedido en el boletín oficial que está accesible al público por Internet en el servidor de publicación de la OCPI</p>	<p>Utilizado en documentos legibles por máquina desde la entrada en vigor del presente decreto ley, 2 de abril de 2012</p>

Año CXVI

Boletín Oficial N°357

SOLICITUDES DE CERTIFICADO DE PATENTE DE INVENCION PRESENTADAS EN VIRTUD DEL DECRETO-LEY 290

(12)- Solicitud de Patente de Invención

(13)- A7

(21)- 2016-0106

(22)- 2016.07.05

(51)- B 01D 39/00

(54)- MÉTODO Y SISTEMA PARA LA REDUCCIÓN DE RUIDO EN IMÁGENES DE TOMOGRAFÍA COMPUTARIZADA CON UN FILTRO BILATERAL APROXIMADO

(57)-El objetivo de la presente invención, radica en un sistema y método para reducir el ruido en las de imágenes de tomografía computarizada (CT) con un FB aproximado, con el fin de reducir la dosis de radiación a la que es expuesto el paciente. El método propuesto incluye la adquisición de una imagen de TC, transformarla al dominio de las frecuencias, aplicar un filtro pasa bajo para extraer las componentes de baja frecuencia de los datos de la imagen, transformar las componentes de baja frecuencia de la imagen al dominio espacial, detectar los bordes de las estructuras de la imagen de baja frecuencia, aplicar un filtrado de énfasis de alta frecuencia, aplicar una transformada de estabilización de varianza a la imagen resultante de la combinación de las imágenes de baja frecuencias y con énfasis de alta frecuencia, donde son filtradas con un FB aproximado, y combinar la imagen filtrada y la imagen con los bordes de las estructuras. Este método puede ser ejecutado en el post-procesamiento a la imagen reconstruida o en el pre-procesamiento a través de un sistema que comprende un procesador digital de señales y un dispositivo de almacenamiento de instrucciones.

(71)(73)- CENTRO DE BIOFÍSICA MÉDICA, MINISTERIO DE EDUCACIÓN SUPERIOR, con domicilio legal en Patricio Lumumba s/n, 90500, Santiago de Cuba, CU

(72)- Adame Brooks, David, CU y Miller Clemente, Rafael Alejandro, CU

(74)- Bicet Dorzón, Osmany, CU

(12)- Solicitud de Patente de Invención

(13)- A7

(21)- 2016-0113

(22)- 2016.07.13

(51)- E 04B 1/00

(54)- SISTEMA DE SUJECIÓN ANTIHURACÁN PARA CUBIERTAS LIGERAS METÁLICAS DEL TIPO: ONDULADAS, ACANALADAS Y TRAPEZOIDALES

(57)-Sistema de sujeción antihuracán para cubiertas ligeras metálicas del tipo: onduladas, acanaladas y trapezoidales, compuesto por cuatro vigas estructurales en el caso de las cubiertas onduladas y acanaladas y dos vigas en el caso de las trapezoidales, todas fabricadas de polietileno reforzado con fibra de vidrio (PRFV) colocadas convenientemente de manera longitudinal en la parte superior de la cubierta con una longitud similar a la del largo de la teja, y fijadas a las mismas por arandelas rectangulares que proporcionan mayor área de contacto entre el tornillo o gancho y la viga antihuracán. Las vigas antihuracanes pueden ser colocadas en cubiertas de obras en proceso de construcción, así como en cubiertas de obras terminadas.

(71)(73)- UNIVERSIDAD DE HOLGUÍN. MES., con domicilio legal en Avenida XX Aniversario. Piedra Blanca, 80100, Holguín, CU

(72)- Estrada Cingualbres, Roberto Andrés, CU; Rodríguez Peña, Juan Carlos, CU y Lengarán Ávila, Yunior, CU

(74)- Martínez Acosta, Arnoldo Alfredo, CU

Año CXVI

Boletín Oficial N°357

SOLICITUDES DE CERTIFICADO DE PATENTE DE INVENCION PRESENTADAS EN VIRTUD DEL DECRETO-LEY 290

(12)- Solicitud de Patente de Invención

(13)- A7

(21)- 2016-0116

(22)- 2016.07.20

(30)- 2016.06.08 US 15/177277 y 2015.07.20 US 62/194716

(51)- E 02D 19/00

(54)- SISTEMA DE SUJECIÓN QUE PERMITE REMOCIÓN DE COMPONENTE DESPUÉS DE FALLA DE SISTEMA SUJETADOR

(57)-Un sistema de sujeción para unir una cubierta a una bóveda subterránea que tiene un perno con roscas y una tuerca de polímero reforzado de fibra compuesta que tiene una porción de acoplamiento de rosca que se extiende a través de la tuerca que fallará en cizallamiento después que se inserta el perno antes del atascamiento de tuerca y perno. El sistema de sujeción también puede incluir un retenedor de tuerca dimensionado para permitir que la tuerca flote dentro del retenedor.

(71)(73)- CHANNELL COMMERCIAL CORPORATION, con domicilio legal en 26040 Ynez Road Temecula, CA 92591-6033, US

(72)- Lemacks, Michael A., US

(74)- Ruíz Sotolongo, María Lourdes, CU

(12)- Solicitud de Patente de Invención

(13)- A7

(21)- 2017-0058

(22)- 2015.07.07

(30)- 2014.07.08 US 62/021,823

(85)- 2017.04.28

(86)- 2015.07.07 PCT/US2015/039341

(87)- 2016.01.14 WO 2016/007484

(51)- D 21H 25/04

(54)- MÉTODO PARA MARCAR UN PRODUCTO A BASE DE PLÁSTICO MEDIANTE IMPLANTACIÓN DE IONES Y MÉTODO PARA IDENTIFICAR SI UN PRODUCTO A BASE DE PLÁSTICO ESTÁ MARCADO

(57)-La presente invención, se relaciona con un método para marcar un producto a base de plástico, tales como billetes de polímero. Dichos plásticos pueden ser rígidos o flexibles, por ejemplo elastoméricos. Dichos plásticos pueden ser termoplásticos o termoestables. Particularmente, el método de la presente invención, es un método para marcar un producto a base de plástico, caracterizado porque el método comprende: implantar iones metálicos, (particularmente iones de plata), en un sustrato de plástico para alterar las características de por lo menos un área del sustrato. La presente invención además se relaciona con un método para identificar si un producto a base de plástico está marcado, caracterizado porque el método comprende comparar la estructura molecular de una muestra de un producto a base de plástico a la estructura molecular de un producto a base de plástico marcado, donde dicha comparación comprende comparar la funcionalización y el grado de reticulación de los productos.

(71)(73)- XYLECO, INC., con domicilio legal en 360 Audubon Road, Wakefield, MA 01880, US

(72)- Medoff, Marshall, US

(74)- Ruiz Sotolongo, María Lourdes, CU

Año CXVI

Boletín Oficial N°357

SOLICITUDES DE CERTIFICADO DE PATENTE DE INVENCION PRESENTADAS EN VIRTUD DEL DECRETO-LEY 290

(12)- Solicitud de Patente de Invención

(13)- A7

(21)- 2017-0064

(22)- 2015.11.19

(30)- 2014.11.20 GB 1420674.2

(85)- 2017.05.18

(86)- 2015.11.19 PCT/GB2015/053538

(87)- 2016.05.26 WO 2016/079530

(51)- C 04B 28/14, E 04C 2/04

(54)- PANEL DE CONSTRUCCIÓN QUE POSEE UNA FUERZA DE FIJACIÓN MEJORADA

(57)- Un producto de yeso tiene un primer aditivo polimérico y un segundo aditivo polimérico distribuido en él, en donde el primer aditivo polimérico es un polímero sintético y el segundo aditivo polimérico es almidón.

Se ha encontrado que la combinación de almidón y un polímero sintético puede dar por resultado una o más de las siguientes ventajas en la fabricación y rendimiento de los productos de yeso:

-fuerza incrementada

-mayor facilidad de fabricación debido a la fluidez incrementada de lechadas de estuco que contienen ambos aditivos y

-resistencia incrementada a la expansión higroscópica.

(71)(73)- SAINT- GOBAIN PLACO SAS, con domicilio legal en 34 Avenue Franklin Roosevelt, 92150 Suresnes, FR

(72)- Brooks, Laura, GB; Jupp, Nicola, GB; Sparkes, Joanna, GB; Richardson, Adam, GB; Jones, Nicolas, GB y Rideout, Jan, GB

(74)- Ruiz Sotolongo, María Lourdes, CU

(12)- Solicitud de Patente de Invención

(13)- A7

(21)- 2017-0065

(22)- 2015.11.19

(30)- 2014.11.20 GB 1420678.3

(85)- 2017.05.19

(86)- 2015.11.19 PCT/GB2015/053534

(87)- 2016.05.26 WO 2016/079528

(51)- C 04B 28/14, B 32B 5/22

(54)- PANEL DE CONSTRUCCIÓN QUE POSEE UNA FUERZA DE FIJACIÓN MEJORADA

(57)-Una placa de yeso comprende una matriz de yeso que tiene partículas de fibras aglomeradas incorporadas en ella en una cantidad de al menos 1% peso en relación al yeso, comprendiendo adicionalmente la matriz de yeso un aditivo polimérico, estando el aditivo polimérico presente en una cantidad de al menos 1% peso en relación al yeso.

(71)(73)- SAINT- GOBAIN PLACO SAS, con domicilio legal en 34 Avenue Franklin Roosevelt 92150 Suresnes, FR

(72)- Brooks, Laura, GB; Jupp, Nicola, GB; Sparkes, Joanna, GB; Richardson, Adam, GB; Jones, Nicolas, GB; Rideout, Jan, GB y Humphrey, Keith, GB

(74)- Ruiz Sotolongo, María Lourdes, CU

Año CXVI

Boletín Oficial N°357

SOLICITUDES DE CERTIFICADO DE PATENTE DE INVENCION PRESENTADAS EN VIRTUD DEL DECRETO-LEY 290

(12)- Solicitud de Patente de Invención

(13)- A7

(21)- 2017-0067

(22)- 2015.11.25

(30)- 2014.11.26 JP 2014-239086 y 2015.11.25 JP 2015-229343

(85)- 2017.05.22

(86)- 2015.11.25 PCT/JP2015/083020

(87)- 2016.06.02 WO 2016/084830

(51)- C 01F 17/00, C 22B 1/02, C 22B 3/08, C 22B 3/42, C 22B 3/44

(54)- MÉTODO PARA RECUPERAR ESCANDIO DE ALTA PUREZA

(57)- Se proporciona un método para recuperar escandio, con el que es posible recuperar fácil y eficientemente escandio de alta pureza de menas de óxido de níquel. Este método para recuperar escandio involucra pasar una solución que contiene escandio a través de una resina de intercambio iónico, después someter el eluyente eluido de la resina de intercambio iónico a extracción por solvente y separar el líquido residual de extracción y el agente de extracción después de la extracción, después realizar un proceso de oxalación en el líquido residual de extracción para obtener un precipitado de oxalato de escandio, y calcinar el precipitado para obtener óxido de escandio, en donde el método se caracteriza en que se utiliza un agente de extracción como el agente de extracción para la extracción por solvente.

(71)(73)- SUMITOMO METAL MINING CO., LTD, con domicilio legal en 11-3, Shimbashi 5-chome, Minato-ku, Tokyo 1058716, JP

(72)- Matsuoka, Itsumi, JP; Nagai, Hidemasa, JP; Kudo, Keiji, JP; Matsumoto, Shin-ya, JP; Higaki, Tatsuya, JP; Ozaki, Yoshitomo, JP; Shouji, Hirofumi, JP y Kobayashi, Hiroshi, JP

(74)- Ruiz Sotolongo, María Lourdes, CU

(12)- Solicitud de Patente de Invención

(13)- A7

(21)- 2017-0076

(22)- 2014.12.05

(85)- 2017.05.31

(86)- 2014.12.05 PCT/JP2014/082196

(87)- 2016.06.09 WO 2016/088240

(51)- B 01D 21/30, C 02F 1/52, C 22B 1/00, C 22B 23/00

(54)- INSTALACIÓN DE PRODUCCIÓN DE PULPA MINERAL Y MÉTODO DE PRODUCCIÓN DE LA PULPA MINERAL

(57)- Se presenta un método de producción de pulpa mineral y una instalación de producción de pulpa mineral que permiten la producción de pulpa mineral con un alto porcentaje de componentes sólidos y peso específico, al mismo tiempo que mantiene la cantidad de pulpa tratada.

La instalación de producción de pulpa mineral A está equipada con un primer espesador 1 que obtiene pulpa mineral intermedia por la concentración preliminar de la pulpa mineral cruda, y con un segundo espesador 2, de mayor eficiencia espesante que el primer espesador 1, que obtiene pulpa mineral concentrada por concentración de pulpa mineral intermedia. Se puede incrementar la cantidad de pulpa tratada gracias a que al segundo espesador 2 se le suministra pulpa mineral intermedia que ha sido concentrada preliminarmente en el primer espesador 1, aumentando así la velocidad de sedimentación de la pulpa mineral en el segundo espesador 2. Asimismo, como que el último paso es el segundo espesador 2, que presenta una alta eficiencia espesante, se consigue producir una pulpa mineral concentrada de alto peso específico y porcentaje de componentes sólidos.

(71)(73)- SUMITOMO METAL MINING CO., LTD, con domicilio legal en 11-3, Shimbashi 5-chome, Minato-ku, Tokyo 105-8716, JP

(72)- Yamaguchi, Youhei, JP y Nakano, Osamu, JP

(74)- Ruiz Sotolongo, María Lourdes, CU

SOLICITUDES DE CERTIFICADO DE PATENTE DE INVENCION PRESENTADAS EN VIRTUD DEL DECRETO-LEY 290

(12)- Solicitud de Patente de Invención

(13)- A7

(21)- 2017-0092

(22)- 2016.01.08

(30)- 2015.01.08 AU 2015900043

(85)- 2017.07.10

(86)- 2016.01.08 PCT/AU2016/000002

(87)- 2016.07.14 WO2016/109868

(51)- E 21B 1/00, E 21B 4/02, E 21B 4/14, E 21B 6/04, E 21B 6/08

(54)- SISTEMA DE PERFORACIÓN MULTI FLUIDOS

(57)- Se describe un sistema de perforación multi-fluido 10 para la perforación de un orificio o pozo 11. El sistema 10 está acoplado a una columna de perforación de doble pared 12. La columna de perforación 12 está configurada para permitir el flujo separado de un primer fluido 14 y un segundo fluido 16.

El sistema 10 tiene un martillo 22 y un motor de fondo de pozo 24. Tanto el martillo 22 como el motor 24 están soportados por y están acoplados a la columna de perforación 12. El motor 24 es ascendente del martillo 22. El martillo 22 está dispuesto de modo que cuando está soportado por la columna de perforación 12, el primer fluido 14 cuando fluye a través de la columna de perforación 12 es capaz de fluir hacia y accionar el martillo 22. Cuando el motor 24 está dispuesto entre el martillo 22 y la columna de perforación 12, el primer fluido 14 también es capaz de fluir a través del motor 24. Para este fin, el motor 24 tiene un canal 25 para permitir que el primer fluido fluya desde la columna de perforación 12 al martillo 22. El canal 25 actúa como parte de un camino o conducto de flujo para el primer fluido 14.

(71)(73)- STRADA DESIGN LIMITED, con domicilio legal en Ogier House, 44 Esplanade, St Helier Jersey JE4 9 WG, GB

(72)- Strange, Warren, GB y Speer, Lan, AU

(74)- Ruiz Sotolongo, María Lourdes, CU

(12)- Solicitud de Patente de Invención

(13)- A7

(21)- 2017-0109

(22)- 2016.02.19

(30)- 2015.02.23 EP 15305274.1

(85)- 2017.08.23

(86)- 2016.02.19 PCT/EP2016/053532

(87)- 2016.09.01 WO2016/135052

(51)- C 07D 405/12

(54)- DERIVADO DE QUINOLEINA PARA TRATAR Y PREVENIR INFECCIONES VIRALES

(57)- La presente invención se refiere derivados de quinoleínas de la fórmula (1) y (4)

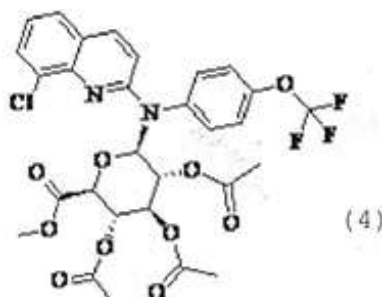
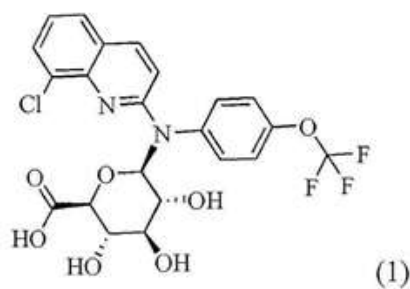

o una de sus sales farmacéuticamente aceptables. La presente invención se refiere además al derivado de quinoleína para el medicamento y para su uso en el tratamiento o prevención de una infección viral o retroviral

Año CXVI

Boletín Oficial N°357

SOLICITUDES DE CERTIFICADO DE PATENTE DE INVENCION PRESENTADAS EN VIRTUD DEL DECRETO-LEY 290

y en particular el SIDA o una afección relacionada con el SIDA o el virus de inmunodeficiencia humana (VIH). La presente invención se refiere también a una composición farmacéutica que comprende el derivado de quinoleína y al proceso para prepararla como un nuevo compuesto intermedio.

(71)(73)- CENTRE NATIONAL DE LA RECHERCHE SCIENTIFIQUE, con domicilio legal en 3, rue Michel Ange, 75016, Paris, FR; INSTITUT CURIE, con domicilio legal en 26 rue d'Ulm F-75248 Paris, CEDEX 5, FR; UNIVERSITE DE MONTPELLIER, con domicilio legal en 163 rue Auguste Broussonnet, F-34090 Montpellier, FR y ABIVAX, con domicilio legal en 5 Rue de la Baume, F-75008 Paris, FR

(72)- Scherrer, Didier, FR; Garcel, Aude, FR; Campos, Noëlie, FR; Tazi, Jamal, FR; Vautrin, Audrey, FR; Mahuteau, Florence, FR; Najman, Romain, FR y Fornarelli, Pauline, FR

(74)- Ruiz Sotolongo, María Lourdes, CU

(12)- Solicitud de Patente de Invención

(13)- A7

(21)- 2017-0111

(22)- 2016.02.24

(30)- 2015.03.02 US 14/635, 151

(85)- 2017.08.24

(86)- 2016.02.24 PCT/US2016/019419

(87)- 2016.09.09 WO2016/140846

(51)- A 61M 5/178

(54)- APLICADOR CON TECNOLOGÍA SIN AIRE DE DOSIFICACIÓN VARIABLE CON CARTUCHO

(57)-La presente invención se refiere a un aplicador con tecnología sin aire de cantidad dosificada variable con cartucho. Algunos ejemplos de dicho aplicador incluyen, por ejemplo, jeringas y aplicadores en forma de pistola. Un selector de cantidad variable es una característica de una realización del aplicador. El aplicador se puede fijar a una variedad de dispositivos de paso.

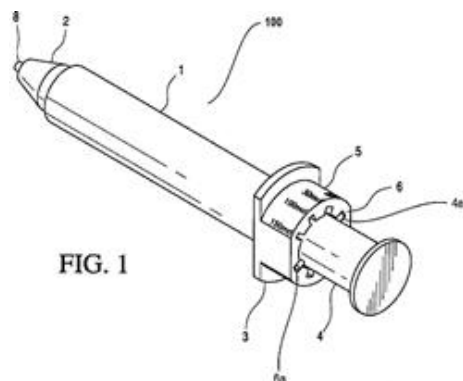

(71)(73)- BAYER CROPSCIENCE LP, con domicilio legal en 2 T.W. Alexander Drive, Research Triangle Park, NC 27709, US

(72)- Reid, Byron, US; Ramsdell, Matthew, US y Jardine, Peter, US

(74)- Ruiz Sotolongo, María Lourdes, CU

SOLICITUDES DE CERTIFICADO DE PATENTE DE INVENCION PRESENTADAS EN VIRTUD DEL DECRETO-LEY 290

(12)- Solicitud de Patente de Invención

(13)- A7

(21)- 2017-0118

(22)- 2016.03.09

(30)- 2015.03.10 IN 1174/CHE/2015 y 2015.03.10 IN 1176/CHE/2015

(85)- 2017.09.08

(86)- 2016.03.09 PCT/IB2016/051343

(87)- 2016.09.15 WO 2016/142886

(51)- C 07D 271/06, C 07D 413/04, A 61K 31/00

(54)- COMPUESTOS DE TIADIAZOL Y 1,2,4-OXADIAZOL 3-SUSTITUIDOS COMO INMUNOMODULADORES

(57)- La presente invención se refiere a compuestos de tiadiazol y 1,2,4-oxadiazol 3-sustituidos de fórmula (I) o fórmula (II) y su uso para inhibir la vía de señalización de la muerte celular programada 1 (PD-1) y/o para el tratamiento de trastornos al inhibir una señal inmunosupresora inducida por PD-1, PD-L1 o PD-L2.

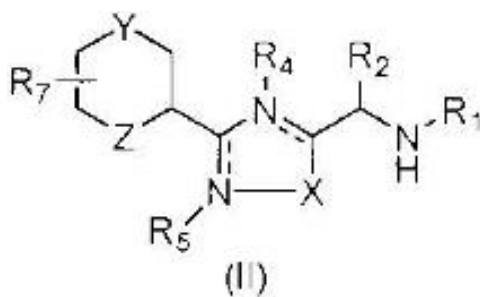
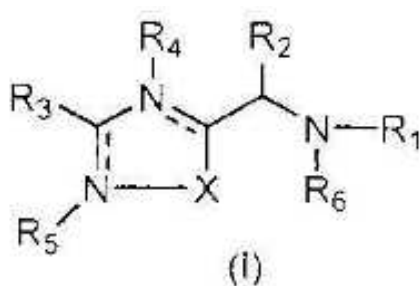

(71)(73)- AURIGENE DISCOVERY TECHNOLOGIES LIMITED, con domicilio legal en 39-40 KIADB Industrial Area, Electronic City, Phase II, Hosur Road, Bangalore 560 100, IN

(72)- Sasikumar, Pottayil Govindan Nair, IN; Ramachandra, Muralidhara, IN; Prasad, Appukkuttan, IN y Naremaddepalli, Seetharamaiah Setty Sudarshan, IN

(74)- Ruiz Sotolongo, María Lourdes, CU

(12)- Solicitud de Patente de Invención

(13)- A7

(21)- 2017-0123

(22)- 2016.03.21

(30)- 2015.03.26 EP 15161165.4; 2015.06.30 EP 15174566.8 y 2015.09.10 EP 15184732.4

(85)- 2017.09.26

(86)- 2016.03.21 PCT/EP2016/056106

(87)- 2016.09.29 WO2016/150901

(51)- C 07D 495/04, A 61K 31/519, A 61P 11/00, A 61P 35/00, A 61P 37/00

(54)- HETEROCICLILMETIL-TIENOURACILO COMO ANTAGONISTAS DEL RECEPTOR DE ADENOSINA-A2B

(57)- La presente solicitud se refiere a derivados novedosos de tieno[2,3-d]pirimidina-2,4-diona ("tienouracilo") como agonistas del receptor de adenosina A2b

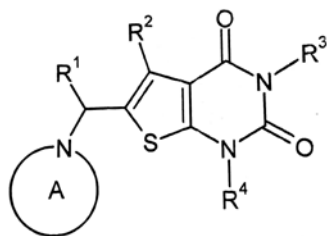

(I),
A

que presentan un tipo particular de sustituyente (azaheterociclil)metilo, y a procesos para la preparación de los mismos, y a medicamentos que contiene a los mismos por sí solos o en combinaciones.

(71)(73)- BAYER PHARMA AKTIENGESELLSCHAFT, con domicilio legal en Müllerstrasse 178, 13353 Berlin, DE

(72)- Härter, Michael, DE; Kosemund, Dirk, DE; Delbeck, Martina, DE; Kalthof, Bernd, DE; Wasnaire, Pierre, DE; Süßmeier, Frank, DE y Lustig, Klemens, DE

(74)- Ruíz Sotolongo, María Lourdes, CU

(12)- Solicitud de Patente de Invención

(13)- A7

(21)- 2017-0136

(22)- 2016.05.02

(30)- 2015.05.06 EP 15166606.2 y 2015.10.29 EP 15192030.3

(85)- 2017.11.03

(86)- 2016.05.02 PCT/EP2016/059779

(87)- 2016.12.01 WO2016/188711

(51)- C 07D 417/12, C 07K 5/062, A 61P 13/12, A 61P 9/10

(54)- PROCEDIMIENTO PARA LA PREPARACIÓN DE 2-{4-[2-({[2-(4-CLOROFENIL)-1,3-TIAZOL-4-IL]METIL}SULFANIL)-3,5-DICIANO-6-(PIRROLIDIN-1-IL)PIRIDINA-4-IL]FENOXI}ETIL-L-ALANIL-L-ALANINATO-MONOHIDROCLORURO

(57)- La presente solicitud se refiere a un procedimiento nuevo y mejorado para la preparación del compuesto 2-{4-[2-({[2-(4-clorofenil)-1,3-tiazol-4-il]metil}sulfanil)-3,5-diciano-6-(pirrolidin-1-il)piridina-4-il]fenoxi}etil-L-alani 1-Lalaninato-monohidrocloruro de la fórmula (I),

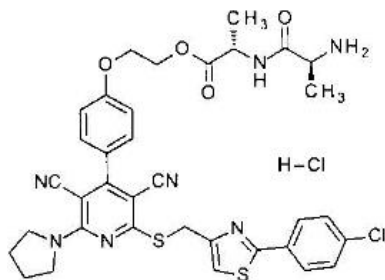

nuevas fases previas para su preparación y la preparación y uso de la modificación cristalina I de 2-{4-[2-({[2-(4-clorofenil)-1,3-tiazol-4-il]metil}sulfanil)-3,5-diciano-6-(pirrolidin-1-il)piridina-4-il]fenoxi}etil-L-alanil-L-alaninato-monohidrocloruro de la fórmula (I).

Año CXVI

Boletín Oficial N°357

SOLICITUDES DE CERTIFICADO DE PATENTE DE INVENCION PRESENTADAS EN VIRTUD DEL DECRETO-LEY 290

(71)(73)- BAYER PHARMA AKTIENGESELLSCHAFT, con domicilio legal en Müllerstrasse 178, 13353, Berlin, DE

(72)- Mais, Franz-Josef, DE; Heilmann, Werner, DE; Olenik, Britta, DE; Keil, Birgit, DE y Becker, Guido, DE

(74)- Ruiz Sotolongo, María Lourdes, CU

(12)- Solicitud de Patente de Invención

(13)- A7

(21)- 2017-0146

(22)- 2016.06.08

(30)- 2016.06.07 US 15/175,949 y 2015.06.08 US 62/172,659

(85)- 2017.11.20

(86)- 2016.06.08 PCT/US2016/036332

(87)- 2016.12.15 WO2016/200867

(51)- D 21F 11/00

(54)- HOJAS ABSORBENTES SUAVES, MÉTODOS DE FABRICACIÓN DE LAS MISMAS Y TELAS ESTRUCTURADAS PARA FABRICARLAS

(57)-Hojas absorbentes suaves, métodos de fabricación de las mismas y telas estructuradas para producirlas. Las hojas absorbentes suaves tienen una pluralidad de regiones en forma de cúpula o regiones salientes que se extienden desde una superficie de la hoja y unas regiones de conexión que forman una red entre las regiones en forma de cúpula. Las regiones en forma de cúpula y salientes incluyen unas barras muescadas que se extienden a través de las regiones en forma de cúpula y salientes en una dirección de máquina sustancialmente transversal de las hojas absorbentes. Las hojas absorbentes se pueden conformar por media de telas estructuradas que tienen nudos largos de hilos de urdimbre.

(71)(73)- GPCP IP HOLDINGS LLC, con domicilio legal en 133 Peachtree Street, N.E. Atlanta, Georgia 30303, US

(72)- Sze, Daniel Hue Ming, US; Fan, Xiaolin, US; Chou, Hung-Liang, US; Oriaran, Taiye Philips, US; Anand, Farminder Singh, US; Baumgartner, Dean Joseph, US y Miller, Joseph Henry, US

(74)- Ruíz Sotolongo, María Lourdes, CU

**CONCESIONES DE CERTIFICADO DE PATENTE DE INVENCION DEL DECRETO-
LEY 290**

(11)-24312

(12)- Certificado de Patente de Invención

(13)- B1

(21)- 2016-0008

(22)- 2014.07.23

(30)- 2013.07.23 IN 3262/CHE/2013 y 2013.07.23 IN 3265/CHE/2013

(85)- 2016.01.20

(86)- 2014.07.23 PCT/IB2014/063348

(87)- 2015.01.29 WO 2015/011660

(51)- C 07K 14/00, C 07K 16/00, C 12N 1/00

(54)- MÉTODOS PARA CONTROLAR LOS NIVELES DE FUCOSILACIÓN EN PROTEÍNAS

(57)- La presente invención se relaciona con un método o procedimiento para controlar, inhibir o reducir la fucosilación de proteínas en un eucariota y/o sistema de expresión de proteínas eucariota. Dicho método comprende llevar a cabo la expresión de proteína y/o modificación post-traducciona en presencia de una elevada concentración de manganeso o de iones de manganeso.

(71)(73)- BIOCON LIMITED, con domicilio legal en 20th KM. Hosur Road, Electronic City, Bangalore-56100, IN y CENTRO DE INMUNOLOGÍA MOLECULAR, con domicilio legal en Calle 216 esquina 15, P.O. Box. 16040, Atabey, 11600, Playa, La Habana, CU

(72)- Nair, Pradip, IN; Melarkode, Ramakrishnan , IN; Venkataraman, Rasika, IN; Adhikary, Laxmi, IN; Bhatnagar, Ankur, IN; Prabhu, Sunaina, IN; Shukla, Kriti, IN; Baskar, Dinesh, IN; Desan, Saravanan, IN; Pai, Haris Venkatraman, IN y Montero Casimiro, José Enrique, CU

(74)- López Matilla, Lien , CU

(11)- 24313

(12)- Certificado de Patente de Invención

(13)- B1

(21)- 2014-0142

(22)- 2014.12.16

(51)- B 01D 71/00

(54)- MEMBRANAS FILTRANTES DE ZEOLITA NATURAL PARA LA PURIFICACIÓN DE BIOGÁS

(57)- La invención se relaciona con el tratamiento de energías renovables, específicamente para la purificación de biogás. Las características esenciales consisten en una membrana filtrante de zeolita natural para la purificación de biogás , es una placa plana de forma cilíndrica, con diámetro entre 30mm y 50 mm y espesor entre 5 y 9 mm, de estructura macroporosa, con tamaño de poros de 0.8 a 1.4 um que contiene zeolita entre 68.2 y 72.7% y óxido de zinc (Zn O) entre 10% y 14.5%, evaluada para la purificación de biogás, removiéndose hasta el 99 % del sulfuro de hidrógeno (H2S(g)) y hasta el 24% del dióxido de carbono (CO2(g)).

(71)(73)- UNIVERSIDAD TECNOLÓGICA DE LA HABANA "JOSÉ ANTONIO ECHEVERRÍA", CUJAE, con domicilio legal en Calle 114 No. 11901 entre Ciclovía y Rotonda, Marianao, 19390, La Habana, CU

(72)- Rodríguez Muñoz, Susana, CU; Fernández Santana, Elina, CU; Ortega Viera, Lianys, CU y Bárcenas Pérez, Liuver, CU

(74)- Cruz Lemus, Gil, CU

(11)- 24314

(12)- Certificado de Patente de Invención

(13)- B1

(21)- 2015-0171

(22)- 2012.09.26

(30)- 2011.09.26 US 61/539,280

(85)- 2015.12.03

(86)- 2012.09.26 PCT/US2012/057384

Año CXVI

Boletín Oficial N°357

**CONCESIONES DE CERTIFICADO DE PATENTE DE INVENCION DEL DECRETO-
LEY 290**

(87)- 2013.04.04 WO 2013/049247

(51)- C 07K 14/50, A 61K 47/48

(54)- PROTEÍNAS DE FUSIÓN QUE COMPRENEN FACTOR DE CRECIMIENTO DE FIBROBLASTOS ÚTIL EN DESÓRDENES METABÓLICOS

(57)- La invención se refiere a la identificación de proteínas de fusión que comprenden variantes polipeptídicas y proteicas del factor de crecimiento de fibroblastos 21 (FGF21) que tienen propiedades farmacéuticas mejoradas. También se describen métodos para el tratamiento de trastornos asociados con el FGF21, incluyendo trastornos metabólicos.

(71)(73)- NOVARTIS AG, con domicilio legal en Lichtstrasse 35, CH-4056, Basilea, CH

(72)- Boettcher, Brian R., US; Caplan, Shari L., US; Daniels, Douglas S, US; Hamamatsu, Norio, US; Licht, Stuart, US y Weldon, Stephen Craig, US

(74)- Ruíz Sotolongo, María Lourdes, CU

(11)- 24315

(12)- Certificado de Patente de Invención

(13)- B1

(21)- 2014-0081

(22)- 2014.07.07

(30)- 2013.07.23 FR 13/57258

(51)- C 07D 207/34, C 07D 403/14, A 61K 31/40, A 61P 35/00

(54)- NUEVOS DERIVADOS DE 5-(2- {[3-(AMINOMETIL)-3,4-DIHIIDROISOQUINOL-2(1 H)IL] CARBONIL} FENIL)-1 H-PIRROL-3-CARBOXAMIDA COMO INHIBIDORES DE BCL-2 Y LAS COMPOSICIONES FARMACÉUTICAS QUE LOS CONTIENEN

(57)- Compuestos de Fórmula (I):

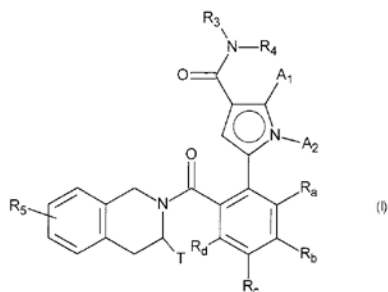

En la que A¹, A², R^a, R^b, R^c, R^d, R³, R⁴, R⁵ y T son tales como se han definido en la descripción.

Medicamentos.

(71)(73)- LES LABORATOIRES SERVIER, con domicilio legal en 35 rue de Verdun, 92284 Suresnes Cedex, FR y VERNALIS (R&D) LTD., con domicilio legal en 100 Berkshire Place Wharfedale Road Winnersh Berkshire RG41 5RD, GB

(72)- Le Tiran, Arnaud, FR; Le Diguarher, Thierry, FR; Starck, Jérôme-Benoît, FR; Henlin, Jean- Michel, FR; Guillouzic, Anne-Francoise, FR; Geneste, Olivier, FR; Fejes, Imre, HU; Tatai, Janos, HU; Nyerges, Miklos, HU; Davidson, James Edward Paul, GB; Murray, James Brooke, GB; Chen, I-Jen, GB; Durand, Didier, FR y De Nanteuil, Guillaume, FR

(74)- Ruiz Sotolongo, María Lourdes, CU

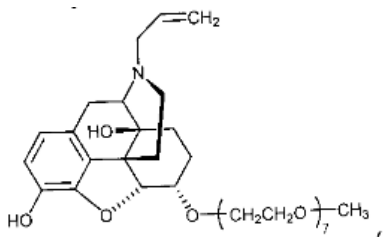

en formas salinas de tipo oxalato o fosfato, incluidas las formas cristalinas. También se proporcionan métodos para preparar las formas salinas y composiciones farmacéuticas que comprenden las formas salinas.

(71)(73)- ASTRAZENECA AB, con domicilio legal en S-151 85 Södertälje, SE y NEKTAR THERAPEUTICS, con domicilio legal en 455 Mission Bay Boulevard South, San Francisco, California 94158, US

(72)- Aslund, Bengt Leonard, SE; Aurell, Carl-Johan, SE; Bohlin, Martin Hans, SE; Sebhatu, Tesfai, SE; Ymén, Bo Ingvar, SE; Healy, Eric Thomas, US; Jensen, David Richard, US; Jonaitis, David Thomas, US y Parent, Stephan, US

(74)- Ruiz Sotolongo, María Lourdes, CU

(11)- 24318

(12)- Certificado de Patente de Invención

(13)- B1

(21)- 2015-0111

(22)- 2014.03.12

(30)- 2013.03.13 US 61/779,895

(85)- 2015.09.09

(86)- 2014.03.12 PCT/IL2014/050253

(87)- 2014.09.18 WO/2014/141254

(51)- F 16K 24/04

(54)- VÁLVULA DE FLUIDO

(57)- Una válvula de purga de gas (20) que comprende un alojamiento (22) configurado con cámara de flotador (40) que se extiende entre un puerto de entrada de fluido (36) y un puerto de salida de fluido (38), la cámara de flotador aloja un conjunto de válvula activada por flotador (50) desplazable axialmente dentro de la cámara de flotador. El conjunto de válvula que comprende al menos un componente de sellado cinético (54) que es desplazable axialmente dentro del alojamiento entre al menos una posición cerrada para acoplar herméticamente un asiento sellado (48) del puerto de salida de fluido, y una posición abierta en la que se desacopla del asiento sellado. El puerto de entrada de fluido está en comunicación fluida con la cámara de flotador a través de una trayectoria de entrada de fluido configurada con un regulador de flujo de fluido (100) configurado con una trayectoria de flujo de descarga de fluido (102). La disposición es tal que el diámetro mínimo de la trayectoria de flujo de descarga de fluido es mayor que el diámetro de al menos una porción inferior del conjunto de válvula.

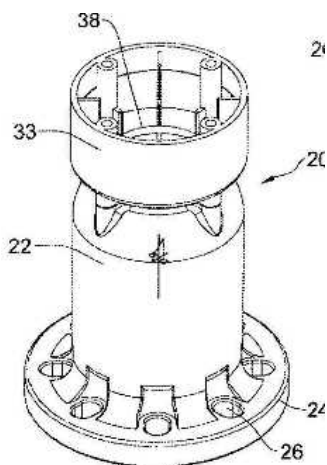

Fig. 1A

(71)(73)- A.R.I. FLOW CONTROL ACCESSORIES LTD., con domicilio legal en Kibbutz Kfar Charuv, 1293200 D.N. Ramat Hagolan, IL

(72)- Ogen, Itzhak, IL

(74)- Gil Vidal, Grethel, CU

(11)- 24319

(12)- Certificado de Patente de Invención

(13)- B1

(21)- 2015-0028

(22)- 2010.06.14

(30)- 2009.06.12 EP 09305540.8 y 2009.06.12 US 61/186,544

(85)- 2015.03.26

(86)- 2010.06.14 PCT/IB2010/052652

(87)- 2010.12.16 WO/2010/143170

(51)- C 07D 213/74, C 07D 215/38, C 07D 401/12, A 61K 31/444, A 61P 43/00

(54)- QUINOLIN-2-AMINA Y QUINOXALINA DERIVADOS DE LA FÓRMULA (IK) Y (IP) Y SALES DERIVADAS

(57)- Un compuesto de fórmula (I) o sales farmacéuticamente aceptables de los mismos, donde las sales farmacéuticamente aceptables son seleccionadas de hidrobromada, tartrato, citrato, trifluoroacetato, ascorbato, hidróclorido, tartrato, triflato, maleato, mesilato, formato, acetato y fumarato El cual es alternativamente seleccionado de entre un compuesto de fórmula Ik y un compuesto Ip.

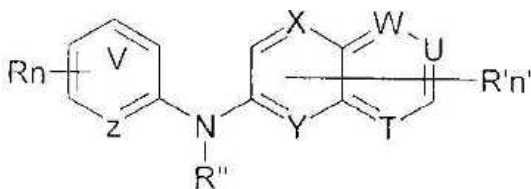

(71)(73)- CENTRE NATIONAL DE LA RECHERCHE SCIENTIFIQUE, con domicilio legal en 3 rue Michel Ange F-75794 Paris, CEDEX 16, FR; INSTITUT CURIE, con domicilio legal en 26, rue de l'Ulm F-75248, Paris Cedex 05, FR; ABIVAX, con domicilio legal en 5 Rue de la Baume, F-75008 Paris, FR y UNIVERSITE DE MONTPELLIER, con domicilio legal en 163, rue Auguste Broussonnet, 34090 Montpellier, FR

(72)- Tazi, Jamal, FR; Mahuteau, Florence, FR y Najman, Romain, FR

(74)- Ruíz Sotolongo, María Lourdes, CU

Año CXVI

Boletín Oficial N°357

**CONCESIONES DE CERTIFICADO DE PATENTE DE INVENCION DEL DECRETO-
LEY 290**

(11)- 24320

(12)- Certificado de Patente de Invención

(13)- B1

(21)- 2016-0042

(22)- 2014.10.10

(30)- 2013.10.11 US 61/890,098 y 2013.10.11 US 61/890,104

(85)- 2016.04.04

(86)- 2014.10.10 PCT/GB2014/053057

(87)- 2015.04.16 WO 2015/052537

(51)- C 07K 16/28, A 61K 47/48

(54)- ANTICUERPOS CONJUGADOS CONTRA ANTÍGENO LINFOCITARIO 75 PARA EL TRATAMIENTO DEL CÁNCER

(57)- La invención proporciona anticuerpos que se unen a LY75. También se proporcionan moléculas de ácido nucleico que codifican los anticuerpos, vectores de expresión, células hospedadoras y procedimientos para expresar los anticuerpos. Los anticuerpos se pueden usar para el tratamiento del cáncer, incluyendo cáncer de páncreas, cáncer de ovario, cáncer de mama, cáncer colorrectal, cáncer de esófago, cáncer de piel, cáncer de tiroides, cáncer de pulmón, cáncer de vejiga, mieloma múltiple y linfoma.

(71)(73)- BERLIN-CHEMIE AG, con domicilio legal en Glienicke Weg 125-127, 12489, Berlin, DE

(72)- Terrett, Jonathan Alexander, US y Ackroyd, James Edward, GB

(74)- Ruíz Sotolongo, María Lourdes, CU

(11)- 24321

(12)- Certificado de Patente de Invención

(13)- B1

(21)- 2015-0007

(22)- 2013.07.16

(30)- 2012.07.20 EP 12177284.2 y 2013.05.16 EP 13167967.2

(85)- 2015.01.20

(86)- 2013.07.16 PCT/EP2013/065017

(87)- 2014.01.23 WO 2014/012934

(51)- C 07D 217/26, A 61K 31/47, A 61P 9/00

(54)- DERIVADOS DE ÁCIDOS 5-AMINOTETRAHIDROQUINOLIN-2-CARBOXÍLICOS SUSTITUIDOS PARA PREVENIR Y TRATAR ENFERMEDADES CARDIOVASCULARES Y CARDIOPULMONARES

(57)- La presente solicitud se refiere a derivados de ácidos 5-aminotetrahydroquinolin-2-carboxílicos sustituidos de la fórmula (I)

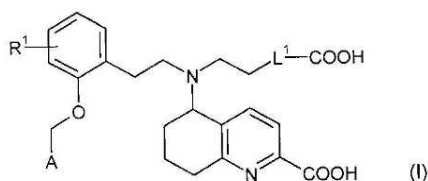

para prevenir y tratar enfermedades cardiovasculares y cardiopulmonares.

(71)(73)- BAYER PHARMA AKTIENGESELLSCHAFT, con domicilio legal en Müllerstrasse 178, 13353 Berlin, DE

(72)- Hahn, Michael G, DE; Follmann, Markus, DE; Hübsch, Walter, DE; Becker-Pelster, Eva-Maria, DE; Stasch, Johannes-Peter, DE; Keldenich, Joerg, DE; Delbeck, Martina, DE; Tinel, Hanna, DE; Wunder, Frank, DE; Mittendorf, Joachim, DE; Terebesi, Ildiko, DE; Lang, Dieter, DE y Martin, René, DE

Oficina Cubana de la Propiedad Industrial

Año CXVI

Boletín Oficial N°357

**CONCESIONES DE CERTIFICADO DE PATENTE DE INVENCION DEL DECRETO-
LEY 290**

(74)- Ruiz Sotolongo, María Lourdes, CU

(11)- 24322

(12)- Certificado de Patente de Invención

(13)- B1

(21)- 2015-0025

(22)- 2010.06.14

(30)- 2009.06.12 EP 09305540.8 y 2009.06.12 US 61/186,544

(85)- 2015.03.18

(86)- 2010.06.14 PCT/IB2010/052652

(87)- 2010.12.16 WO/2010/143170

(51)- C 07D 213/74, C 07D 215/38, C 07D 401/12, A 61K 31/444, A 61P 43/00

(54)- QUINOLIN-2-AMINA DERIVADOS DE LA FÓRMULA (Ig) Y SALES DERIVADAS

(57)- Un compuesto de fórmula (Ig) o sales farmacéuticamente aceptables de los mismos, donde las sales farmacéuticamente aceptables son seleccionadas de hidrobromada, tartrato, citrato, trifluoroacetato, ascorbato, hidróclorido, tartrato, triflato, maleato, mesilato, formato, acetato y fumarato.

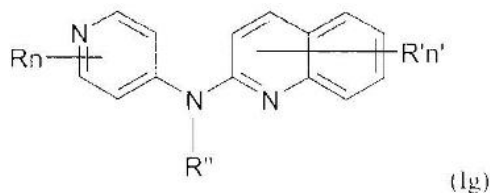

Donde R independientemente representa un átomo de hidrógeno, un átomo de halógeno o un grupo seleccionado entre un grupo (C1-C3) alquilo, un grupo -CN, un grupo hidroxilo, un grupo -COOR1, un grupo fluoroalquilo de C1-C3, un grupo fluoroalcoxi de C1-C3, un grupo -NO2, un grupo -NR1R2 y un grupo alcoxi de C1-C4, n es 1 o 2, n' es 1 o 2, R' es un átomo de hidrógeno o un grupo seleccionado entre un grupo (C1-C3) alquilo, un átomo de halógeno, un grupo hidroxilo, un grupo -COOR1, un grupo -NO2, un grupo -NR1R2, un grupo alcoxi de C1-C4, y un grupo -CN, R'' es un átomo de hidrógeno o (C1-C4) alquilo, R1 y R2 son independientemente un átomo de hidrógeno o un grupo alquilo C1-C3 con la condición de que R y R' no son simultáneamente un átomo de hidrógeno y cuando n y n' son 1 y R es un átomo de hidrógeno entonces R' no es un grupo -COOH.

(71)(73)- CENTRE NATIONAL DE LA RECHERCHE SCIENTIFIQUE, con domicilio legal en 3 rue Michel Ange F-75794 Paris Cedex 16, FR; INSTITUT CURIE, con domicilio legal en 26, rue de l'Ulm F-75248, Paris Cedex 05, FR; ABIVAX, con domicilio legal en 5 Rue de la Baume, F-75008 Paris, FR y UNIVERSITE DE MONTPELLIER, con domicilio legal en 163, rue Auguste Broussonnet, 34090 Montpellier, FR

(72)- Tazi, Jamal, FR; Mahuteau, Florence, FR y Najman, Romain, FR

(74)- Ruíz Sotolongo, María Lourdes, CU

(11)- 24323

(12)- Certificado de Patente de Invención

(13)- B1

(21)- 2015-0027

(22)- 2010.06.14

(30)- 2009.06.12 EP 09305540.8 y 2009.06.12 US 61/186,544

(85)- 2015.03.26

(86)- 2010.06.14 PCT/IB2010/052652

(87)- 2010.12.16 WO/2010/143170

Oficina Cubana de la Propiedad Industrial

Año CXVI

Boletín Oficial N°357

**CONCESIONES DE CERTIFICADO DE PATENTE DE INVENCION DEL DECRETO-
LEY 290**

(51)- C 07D 213/74, C 07D 215/38, C 07D 401/12, A 61K 31/444, A 61P 43/00

(54)- QUINOLIN Y QUINOXALINA DERIVADOS DE LA FÓRMULA (II), (IJ), (IJ'), (IJ'') Y (IJ''') Y SALES DERIVADAS

(57)- Un compuesto de fórmula (I) o sales farmacéuticamente aceptables de los mismos, donde las sales farmacéuticamente aceptables son seleccionadas de hidrobromada, tartrato, citrato, trifluoroacetato, ascorbato, hidróclorido, tartrato, triflato, maleato, mesilato, formato, acetato y fumarato El cual es alternativamente seleccionado de entre un compuesto de fórmula Ii', Ij, Ij', Ij'', Ij'''

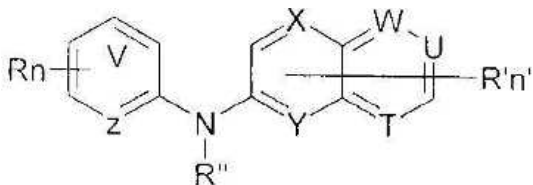

(71)(73)- CENTRE NATIONAL DE LA RECHERCHE SCIENTIFIQUE, con domicilio legal en 3 rue Michel Ange F-75794 Paris, CEDEX 16, FR; INSTITUT CURIE, con domicilio legal en 26, rue de l'Ulm F-75248, Paris Cedex 05, FR; ABIVAX, con domicilio legal en 5 Rue de la Baume, F-75008 Paris, FR y UNIVERSITE DE MONTPELLIER, con domicilio legal en 163, rue Auguste Broussonnet, 34090 Montpellier, FR

(72)- Tazi, Jamal, FR; Mahuteau, Florence, FR y Najman, Romain, FR

(74)- Ruíz Sotolongo, María Lourdes, CU

Estados Legales Invenciones



Año CXVI
Boletín Oficial N°357
ÍNDICE DE ESTADO LEGAL.
Caducas por falta de pago

(11)	(71)	(54)
23580	CENTRO DE INVESTIGACIONES PARA LA INDUSTRIA MINERO METALÚRGICA	PROCEDIMIENTO PARA AUMENTAR EL % DE SÓLIDOS DE LA PULPA ESPESADA EN LA SEDIMENTACIÓN DE PULPAS ACUOSAS DE MINERALES LATERÍTICOS EN LA TECNOLOGÍA ÁCIDA A PRESIÓN
23599	SAIPEM S.P.A.	PROCESO E INSTALACIÓN PARA LA SÍNTESIS DE UREA

ÍNDICE DE ESTADO LEGAL.
Ratificación de Denegadas sin oposición

(21)	(71)	(54)
2014-0086	NOVARTIS AG	SAL CRISTALINA DE FOSFATO DE 4-(6,7-DIHDRO-5H-PIRROLO(1,2-c)IMIDAZOL-5-IL)-3-FLUOROBENZONITRILLO COMO INHIBIDOR DE LA ALDOSTERONA SINTASA O AROMATASA

RESTABLECIMIENTO DE DERECHOS INTERPUESTO

Invencciones

No. Solicitud	Denominación	Solicitante	Fecha Solicitud
2015-0052	DERIVADOS DE 5-FLUORO-N-(PIRIDIN-2-IL)PIRIDIN-2-AMINA QUE CONTIENEN UN GRUPO SULFOXIMINA	BAYER PHARMA AKTIENGESELLSCHAFT	16.01.2018

RECURSO DE ALZADA RESOLUCIÓN DICTADA

Invencciones

No. Solicitud	Denominación	Solicitante	No. Resolución Fecha Resuelvo
2014-0086	SAL CRISTALINA DE FOSFATO DE 4-(6,7-DIHIDRO-5H-PIRROLO(1,2-C)IMIDAZOL-5-IL)-3-FLUOROBENZONITRILO COMO INHIBIDOR DE LA ALDOSTERONA SINTASA O AROMATASA	NOVARTIS AG	5513/26.12.2017 Sin Lugar

Modelos Industriales



Año CXVI
Boletín Oficial N°357
ÍNDICE DE ESTADO LEGAL.
Caducas por falta de pago

(11)	(71)	(54)
2318	Valladares Nogueras, Raiko y Villa Sené, José Antonio	SILLA

Índices Informativos



ÍNDICE NOMINAL DE SOLICITUDES DE CERTIFICADO DE PATENTE DE INVENCION PRESENTADAS

Inventiones (71)(73)	(13)	(21)	(51)	(22)
ABIVAX; CENTRE NATIONAL DE LA RECHERCHE SCIENTIFIQUE; INSTITUT CURIE y UNIVERSITE DE MONTPELLIER	A7	2017-0109	C 07D 405/12	2016.02.19
AURIGENE DISCOVERY TECHNOLOGIES LIMITED	A7	2017-0118	C 07D 271/06, C 07D 413/04, A 61K 31/00	2016.03.09
BAYER CROPSCIENCE LP	A7	2017-0111	A 61M 5/178	2016.02.24
BAYER PHARMA AKTIENGESELLSCHAFT	A7	2017-0123	C 07D 495/04, A 61K 31/519, A 61P 11/00, A 61P 35/00, A 61P 37/00	2016.03.21
BAYER PHARMA AKTIENGESELLSCHAFT	A7	2017-0136	C 07D 417/12, C 07K 5/062, A 61P 13/12, A 61P 9/10	2016.05.02
CENTRO DE BIOFÍSICA MÉDICA, MINISTERIO DE EDUCACIÓN SUPERIOR	A7	2016-0106	B 01D 39/00	2016.07.05
CHANNELL COMMERCIAL CORPORATION	A7	2016-0116	E 02D 19/00	2016.07.20
GPCP IP HOLDINGS LLC	A7	2017-0146	D 21F 11/00	2016.06.08
SAINT- GOBAIN PLACO SAS	A7	2017-0064	C 04B 28/14, E 04C 2/04	2015.11.19
SAINT- GOBAIN PLACO SAS	A7	2017-0065	C 04B 28/14, B 32B 5/22	2015.11.19
STRADA DESIGN LIMITED	A7	2017-0092	E 21B 1/00, E 21B 4/02, E 21B 4/14, E 21B 6/04, E 21B 6/08	2016.01.08
SUMITOMO METAL MINING CO., LTD	A7	2017-0067	C 01F 17/00, C 22B 1/02, C 22B 3/08, C 22B 3/42, C 22B 3/44	2015.11.25
SUMITOMO METAL MINING CO., LTD	A7	2017-0076	B 01D 21/30, C 02F 1/52, C 22B 1/00, C 22B 23/00	2014.12.05
UNIVERSIDAD DE HOLGUÍN. MES.	A7	2016-0113	E 04B 1/00	2016.07.13
XYLECO, INC.	A7	2017-0058	D 21H 25/04	2015.07.07

Año CXVI

Boletín Oficial N°357

ÍNDICE NUMÉRICO DE SOLICITUDES DE CERTIFICADO DE PATENTE DE INVENCION PRESENTADAS

Invenciones (21)	(13)	(51)	(71)(73)	(22)
2016-0106	A7	B 01D 39/00	CENTRO DE BIOFÍSICA MÉDICA, MINISTERIO DE EDUCACIÓN SUPERIOR	2016.07.05
2016-0113	A7	E 04B 1/00	UNIVERSIDAD DE HOLGUÍN. MES.	2016.07.13
2016-0116	A7	E 02D 19/00	CHANNELL COMMERCIAL CORPORATION	2016.07.20
2017-0058	A7	D 21H 25/04	XYLECO, INC.	2015.07.07
2017-0064	A7	C 04B 28/14, E 04C 2/04	SAINT- GOBAIN PLACO SAS	2015.11.19
2017-0065	A7	C 04B 28/14, B 32B 5/22	SAINT- GOBAIN PLACO SAS	2015.11.19
2017-0067	A7	C 01F 17/00, C 22B 1/02, C 22B 3/08, C 22B 3/42, C 22B 3/44	SUMITOMO METAL MINING CO., LTD	2015.11.25
2017-0076	A7	B 01D 21/30, C 02F 1/52, C 22B 1/00, C 22B 23/00	SUMITOMO METAL MINING CO., LTD	2014.12.05
2017-0092	A7	E 21B 1/00, E 21B 4/02, E 21B 4/14, E 21B 6/04, E 21B 6/08	STRADA DESIGN LIMITED	2016.01.08
2017-0109	A7	C 07D 405/12	CENTRE NATIONAL DE LA RECHERCHE SCIENTIFIQUE; INSTITUT CURIE; UNIVERSITE DE MONTPELLIER y ABIVAX	2016.02.19
2017-0111	A7	A 61M 5/178	BAYER CROPSCIENCE LP	2016.02.24
2017-0118	A7	C 07D 271/06, C 07D 413/04, A 61K 31/00	AURIGENE DISCOVERY TECHNOLOGIES LIMITED	2016.03.09
2017-0123	A7	C 07D 495/04, A 61K 31/519, A 61P 11/00, A 61P 35/00, A 61P 37/00	BAYER PHARMA AKTIENGESELLSCHAFT	2016.03.21
2017-0136	A7	C 07D 417/12, C 07K 5/062, A 61P 13/12, A 61P 9/10	BAYER PHARMA AKTIENGESELLSCHAFT	2016.05.02
2017-0146	A7	D 21F 11/00	GPCP IP HOLDINGS LLC	2016.06.08

Año CXVI

Boletín Oficial N°357

ÍNDICE SISTEMÁTICO DE SOLICITUDES DE CERTIFICADO DE PATENTE DE INVENCION PRESENTADAS

Invenciones (51)	(13)	(21)	(71)(73)	(22)
A 61M 5/178 B 01D 21/30, C 02F 1/52, C 22B 1/00, C 22B 23/00	A7 A7	2017-0111 2017-0076	BAYER CROPSCIENCE LP SUMITOMO METAL MINING CO., LTD	2016.02.24 2014.12.05
B 01D 39/00	A7	2016-0106	CENTRO DE BIOFÍSICA MÉDICA, MINISTERIO DE EDUCACIÓN SUPERIOR	2016.07.05
C 01F 17/00, C 22B 1/02, C 22B 3/08, C 22B 3/42, C 22B 3/44	A7	2017-0067	SUMITOMO METAL MINING CO., LTD	2015.11.25
C 04B 28/14, B 32B 5/22	A7	2017-0065	SAINT- GOBAIN PLACO SAS	2015.11.19
C 04B 28/14, E 04C 2/04	A7	2017-0064	SAINT- GOBAIN PLACO SAS	2015.11.19
C 07D 271/06, C 07D 413/04, A 61K 31/00	A7	2017-0118	AURIGENE DISCOVERY TECHNOLOGIES LIMITED	2016.03.09
C 07D 405/12	A7	2017-0109	CENTRE NATIONAL DE LA RECHERCHE SCIENTIFIQUE; INSTITUT CURIE; UNIVERSITE DE MONTPELLIER y ABIVAX	2016.02.19
C 07D 417/12, C 07K 5/062, A 61P 13/12, A 61P 9/10	A7	2017-0136	BAYER PHARMA AKTIENGESELLSCHAFT	2016.05.02
C 07D 495/04, A 61K 31/519, A 61P 11/00, A 61P 35/00, A 61P 37/00	A7	2017-0123	BAYER PHARMA AKTIENGESELLSCHAFT	2016.03.21
D 21F 11/00	A7	2017-0146	GPCP IP HOLDINGS LLC	2016.06.08
D 21H 25/04	A7	2017-0058	XYLECO, INC.	2015.07.07
E 02D 19/00	A7	2016-0116	CHANNELL COMMERCIAL CORPORATION	2016.07.20
E 04B 1/00	A7	2016-0113	UNIVERSIDAD DE HOLGUÍN. MES.	2016.07.13
E 21B 1/00, E 21B 4/02, E 21B 4/14, E 21B 6/04, E 21B 6/08	A7	2017-0092	STRADA DESIGN LIMITED	2016.01.08

Año CXVI
Boletín Oficial N°357
ÍNDICE NOMINAL DE REGISTROS OTORGADOS

Invencciones (71)(73)	(11)	(13)	(21)	(51)	(22)
A.R.I. FLOW CONTROL ACCESSORIES LTD.	24318	B1	2015-0111	F 16K 24/04	2014.03.12
ASTRAZENECA AB y NEKTAR THERAPEUTICS	24317	B1	2013-0047	C 07D 489/04, A 61K 31/194, A 61P 25/04	2011.09.29
BAYER PHARMA AKTIENGESELLSCHAFT	24321	B1	2015-0007	C 07D 217/26, A 61K 31/47, A 61P 9/00	2013.07.16
BERLIN-CHEMIE AG	24320	B1	2016-0042	C 07K 16/28, A 61K 47/48	2014.10.10
BIOCON LIMITED y CENTRO DE INMUNOLOGÍA MOLECULAR	24312	B1	2016-0008	C 07K 14/00, C 07K 16/00, C 12N 1/00	2014.07.23
LES LABORATOIRES SERVIER y VERNALIS (R&D) LTD.	24315	B1	2014-0081	C 07D 207/34, C 07D 403/14, A 61K 31/40, A 61P 35/00	2014.07.07
CENTRE NATIONAL DE LA RECHERCHE SCIENTIFIQUE; INSTITUT CURIE; ABIVAX y UNIVERSITE DE MONTPELLIER	24322	B1	2015-0025	C 07D 213/74, C 07D 215/38, C 07D 401/12, A 61K 31/444, A 61P 43/00	2010.06.14
CENTRE NATIONAL DE LA RECHERCHE SCIENTIFIQUE; INSTITUT CURIE; ABIVAX y UNIVERSITE DE MONTPELLIER	24323	B1	2015-0027	C 07D 213/74, C 07D 215/38, C 07D 401/12, A 61K 31/444, A 61P 43/00	2010.06.14
CENTRE NATIONAL DE LA RECHERCHE SCIENTIFIQUE; INSTITUT CURIE; ABIVAX y UNIVERSITE DE MONTPELLIER	24319	B1	2015-0028	C 07D 213/74, C 07D 215/38, C 07D 401/12, A 61K 31/444, A 61P 43/00	2010.06.14
LES LABORATOIRES SERVIER y VERNALIS (R&D) LTD.	24316	B1	2014-0095	C 07D 207/34, C 07D 457/14, A 61K 31/40, A 61P 35/00	2014.07.23
NOVARTIS AG	24314	B1	2015-0171	C 07K 14/50, A 61K 47/48	2012.09.26
UNIVERSIDAD TECNOLÓGICA DE LA HABANA "JOSÉ ANTONIO ECHEVERRÍA", CUJAE	24313	B1	2014-0142	B 01D 71/00	2014.12.16

Año CXVI
Boletín Oficial N°357
ÍNDICE NUMÉRICO DE REGISTROS OTORGADOS

Invencciones (11)	(13)	(21)	(51)	(71)(73)	(22)
24312	B1	2016-0008	C 07K 14/00, C 07K 16/00, C 12N 1/00	BIOCON LIMITED y CENTRO DE INMUNOLOGÍA MOLECULAR	2014.07.23
24313	B1	2014-0142	B 01D 71/00	UNIVERSIDAD TECNOLÓGICA DE LA HABANA "JOSÉ ANTONIO ECHEVERRÍA", CUJAE	2014.12.16
24314	B1	2015-0171	C 07K 14/50, A 61K 47/48	NOVARTIS AG	2012.09.26
24315	B1	2014-0081	C 07D 207/34, C 07D 403/14, A 61K 31/40, A 61P 35/00	LES LABORATOIRES SERVIER y VERNALIS (R&D) LTD.	2014.07.07
24316	B1	2014-0095	C 07D 207/34, C 07D 457/14, A 61K 31/40, A 61P 35/00	LES LABORATOIRES SERVIER y VERNALIS (R&D) LTD.	2014.07.23
24317	B1	2013-0047	C 07D 489/04, A 61K 31/194, A 61P 25/04	ASTRAZENECA AB y NEKTAR THERAPEUTICS	2011.09.29
24318	B1	2015-0111	F 16K 24/04	A.R.I. FLOW CONTROL ACCESSORIES LTD.	2014.03.12
24319	B1	2015-0028	C 07D 213/74, C 07D 215/38, C 07D 401/12, A 61K 31/444, A 61P 43/00	CENTRE NATIONAL DE LA RECHERCHE SCIENTIFIQUE; INSTITUT CURIE; ABIVAX y UNIVERSITE DE MONTPELLIER	2010.06.14
24320	B1	2016-0042	C 07K 16/28, A 61K 47/48	BERLIN-CHEMIE AG	2014.10.10
24321	B1	2015-0007	C 07D 217/26, A 61K 31/47, A 61P 9/00	BAYER PHARMA AKTIENGESELLSCHAFT	2013.07.16
24322	B1	2015-0025	C 07D 213/74, C 07D 215/38, C 07D 401/12, A 61K 31/444, A 61P 43/00	CENTRE NATIONAL DE LA RECHERCHE SCIENTIFIQUE; INSTITUT CURIE; ABIVAX y UNIVERSITE DE MONTPELLIER	2010.06.14
24323	B1	2015-0027	C 07D 213/74, C 07D 215/38, C 07D 401/12, A 61K 31/444, A 61P 43/00	CENTRE NATIONAL DE LA RECHERCHE SCIENTIFIQUE; INSTITUT CURIE; ABIVAX y UNIVERSITE DE MONTPELLIER	2010.06.14

Año CXVI
Boletín Oficial N°357
ÍNDICE SISTEMÁTICO DE REGISTROS OTORGADOS

Invencciones (51)	(11)	(13)	(21)	(71)(73)	(22)
B 01D 71/00	24313	B1	2014-0142	UNIVERSIDAD TECNOLÓGICA DE LA HABANA "JOSÉ ANTONIO ECHEVERRÍA", CUJAE	2014.12.16
C 07D 207/34, C 07D 457/14, A 61K 31/40, A 61P 35/00	24316	B1	2014-0095	LES LABORATOIRES SERVIER y VERNALIS (R&D) LTD.	2014.07.23
C 07D 217/26, A 61K 31/47, A 61P 9/00	24321	B1	2015-0007	BAYER PHARMA AKTIENGESELLSCHAFT	2013.07.16
C 07D 207/34, C 07D 403/14, A 61K 31/40, A 61P 35/00	24315	B1	2014-0081	LES LABORATOIRES SERVIER y VERNALIS (R&D) LTD.	2014.07.07
C 07D 213/74, C 07D 215/38, C 07D 401/12, A 61K 31/444, A 61P 43/00	24322	B1	2015-0025	CENTRE NATIONAL DE LA RECHERCHE SCIENTIFIQUE; INSTITUT CURIE; ABIVAX y UNIVERSITE DE MONTPELLIER	2010.06.14
C 07D 213/74, C 07D 215/38, C 07D 401/12, A 61K 31/444, A 61P 43/00	24323	B1	2015-0027	CENTRE NATIONAL DE LA RECHERCHE SCIENTIFIQUE; INSTITUT CURIE; ABIVAX y UNIVERSITE DE MONTPELLIER	2010.06.14
C 07D 213/74, C 07D 215/38, C 07D 401/12, A 61K 31/444, A 61P 43/00	24319	B1	2015-0028	CENTRE NATIONAL DE LA RECHERCHE SCIENTIFIQUE; INSTITUT CURIE; ABIVAX y UNIVERSITE DE MONTPELLIER	2010.06.14
C 07D 489/04, A 61K 31/194, A 61P 25/04	24317	B1	2013-0047	ASTRAZENECA AB y NEKTAR THERAPEUTICS	2011.09.29
C 07K 14/00, C 07K 16/00, C 12N 1/00	24312	B1	2016-0008	BIOCON LIMITED y CENTRO DE INMUNOLOGÍA MOLECULAR	2014.07.23
C 07K 14/50, A 61K 47/48	24314	B1	2015-0171	NOVARTIS AG	2012.09.26
C 07K 16/28, A 61K 47/48	24320	B1	2016-0042	BERLIN-CHEMIE AG	2014.10.10
F 16K 24/04	24318	B1	2015-0111	A.R.I. FLOW CONTROL ACCESSORIES LTD.	2014.03.12

Secciones provinciales, puestos de trabajo y funcionarios estatales.

Pinar del Río
M.Sc. Haidelyn Difurnaiáo Grau
Dirección: Colón No. 106 e/Maceo y Virtudes, Pinar 1, CP 20 100, Pinar del Río

Teléfono: (048) 754655

e-mail: haidelyn@ciget.vega.inf.cu

Matanzas
Lic. Jesús Sánchez Díaz
Lic. Yohandra Aboy Noda
Dirección: Calle Jovellanos No.5 e/ Medio y Río, CP: 40100, Matanzas
Teléfono: (045) 24 2483
e-mail: jesus@cigetmtz.atenas.inf.cu,
yohandra@cigetmtz.atenas.inf.cu,

Villa Clara
MSc. Odonel González Cabrera
Téc. Grisel Pérez Gálvez
Dirección: Buen Viaje No. 18 e/ Maceo y Parque, CP, 50 100
Teléfono: (042) 273535
e-mail: ogonzalez@ciget.vcl.cu
grisel@ciget.vcl.cu

Cienfuegos
Janet Santos Camacho
Dirección: Ave. 52 No. 2316 e/ 23 y 25, Cienfuegos, CP 55 100
Teléfono: (043)51 9732; 51 1890
e-mail: janet@ciget.cienfuegos.cu

Sancti Spiritus
M.Sc. Suyen Rodríguez Alvarez
Lic. Lumey Jacomino Alonso
Dirección: Bartolomé Masó s/n esquina Avenida de los Mártires, CP: 60100 ,Sancti Spiritus
Teléfono: (041)336505

e-mail: suyen@ciget.yayabo.inf.cu ;
lumey@ciget.yayabo.inf.cu

Ciego de Ávila
Lic. Gretell de la Paz Samper
Dirección: Calle República No. 85 e/ Honorato del Castillo y Maceo, Ciego de Ávila, CP 65 100
Teléfono: (033) 20 1357
e-mail: gretell@ciget.fica.inf.cu

Camagüey
Lic. Marieta Junco Torres
MSc. Rodolfo Díaz Aráosla
MSc. Sariel Hernández González
Dirección: General Gómez No.325 e/ San Miguel y Coronel Barreto,
Camagüey 1, CP 70100, Apartado 384, Camagüey
Teléfono: (032) 29 7901,29 7675,28 6954
e-mail: rodolfo@ciget.camagüey.cu;
shg@ciget.camagüey.cu;
marieta@ciget.camagüey.cu

Las Tunas
MSc. Keyla Lisbeth Borrero Reinaldo
Dirección: Calle Vicente García No. 44 e/ Julián Santana y Ramón Ortuño,
Reparto 1ro. CP.75 100, Las Tunas
Teléfono: (031) 34198-99; 34 3345
e-mail: keila@ciget.lastunas.cu

Holguín

MSc. Ivette Elena Campdesuñer Almaguer

MSc. Annia Leyva Martínez Pinillo

Dirección: Calle 18 e/ 1ra y Maceo, Reparto El Llano, CP 80 100, Holguín

Teléfono: (024)42 2203

Telefax:(024) 46 8306

e-mail: annia@cigetholguin.cu, : ivette@cigetholguin.cu

Granma

Roberto Valerio Castillo Pérez

Dirección : Paseo General García s/n (altos del Bazar), e/ Saco y Canducha Figueredo, Bayamo,Granma.CP 85 100

Teléfono: (023) 42 5547; 42 2691

e-mail: roberto@ciget.granma.inf.cu

Santiago de Cuba

Lic. Yordanka Adis Reyes Paneque

MSc. Zulema Cutiño Oliva

Téc. Maricel Muxart Isaac

Dirección: Carnecería No. 459 e/ Enramadas y San Gerónimo, CP 90 100,Santiago de Cuba

Teléfono: (022)62 6909

e-mail: yordi@megacen.ciges.inf.cu;

maricel@megacen.ciges.inf.cu;

zulema@megacen.ciges.inf.cu

Isla de la Juventud

Lic. Lourdes Tomasa Fernández Ramírez

Dirección : Calle 41No. 4625 e/ 48 y 54, Rpto. 26 de julio, Nueva Gerona,CP 25 100

Teléfono: (046) 32 4736

e-mail: lourdes@dircitma.gerona.inf.cu

Guantánamo

MSc.Mariurvis Jiménez Dorado

MSc. Héctor José Alonso Morales

Dirección Ahogados No. 14, Reparto Caribe, Guantánamo CP 95103

Teléfono: (021)38 1196; 38 1139

e-mail: mariurvis.jimenez@ciget.gtmo.inf.cu; hector.alonso@ciget.gtmo.inf.cu

**Agentes oficiales que brindan
servicios de Propiedad Industrial.**

CLAIM S. A.

Lamparilla No.2, Lonja del Comercio,Planta Baja G, La Habana Vieja, CP 10 000 La Habana,
Teléfonos: (537) 866 0743, 866 0755, 33-0743, 33-0755
Email: presidencia@claim.com.cu
marcas@claim.com.cu

Agentes Oficiales:

•Inventiones,Dibujos y Modelos Industriales, Marcas y otros Signos Distintivos:

Lic. María Lourdes Ruiz Sotolongo
MSc. Yordanka Ramírez Pastor

•Inventiones, Modelosde Utilidad y Circuitos integrados:

MSc. Yordanka Ramírez Pastor

•Marcas y otros Signos Distintivos:

Lic. Nadia Álvarez Mainegra

Consultoría Jurídica Internacional

Calle 16 No. 314, entre 3ra y 5ta, Miramar, Playa,CP 10300 La Habana
Teléfonos: (537) 204 2490
Email: alfredo@cji.co.cu
cji@cji.co.cu

Agentes Oficiales:

•Inventiones,Dibujos y Modelos Industriales, Marcas y otros Signos Distintivos:

Lic. Alfredo Jorge Guerra Aragón

LEX, S.A. Servicios Jurídicos de Marcas y Patentes

Ave. 1ra. No. 1001, esquina 10, Miramar, Playa, La Habana

Teléfonos (537) 204 9093; Fax: (537) 204 9533

Email: lexsa@lex-sa.cu

danice@lex.uh.cu

mextranjera1@lex-sa.cu

patente3@lex-sa.cu

juridico3@lex-sa.cu

mextranjera@lex-sa.cu

renovacion@lex-sa.cu

web: www.lex-sa.com

Agentes Oficiales:

• **Inventiones, Dibujos y Modelos Industriales, Marcas y otros Signos Distintivos:**

Dra. Dánice Vázquez D'Alvaré

• **Inventiones, Modelos de Utilidad y Circuitos integrados:**

MsC. Grethel Gil Vidal

• **Marcas y otros Signos Distintivos:**

M.Sc. Haliveth de León Villaverde

M.Sc. Anays Mendoza Santos

M.Sc. Ayerín Fernández Mesa

Bufete de Servicios Especializados (BES)

Calle 23, No.501, esquina a J, Vedado, Plaza de la Revolución, La Habana

Teléfonos: (537) 832 6813, 8326024 ext. 103 y 117; Fax: 833 2159

Email: yanet@bes.onbc.cu

yoanny@bes.onbc.cu

besnet@enet.cu

Agentes Oficiales:

• **Marcas y otros Signos Distintivos:**

Dra. Yanet Souto Fernández

MSc. Yoanny Yanes Méndez

Bufete Internacional .Consultores de Marcas y Patentes

5ta Avenida No. 4002, esquina a 40, Playa, La Habana

Teléfonos: (537) 204 5126, 2045736 y 2045737

Fax: (537) 204 5125

Email: marcas@bufeteinternacional.cu

amparo@bufeteinternacional.cu

odris@bufeteinternacional.cu

Agentes Oficiales:

• **Marcas y otros Signos Distintivos:**

MSc. María Amparo Santana Calderín

MSC. Odris M. Cruz Labrada

**Códigos para la identificación de los países .
Según norma OMPI ST-3.**

AF	Afganistán	EC	Ecuador	MP	Islas Marshall
AL	Albania	EG	Egipto	MH	Islas menores remotas de los
DE	Alemania	SV	El Salvador	UM	los
HV	Alto Volta	AE	Emiratos Árabes Unidos	NF	Estados Unidos
AD	Andorra	ER	Eritrea	SB	Islas Norfolk
AO	Angola	SK	Eslovaquia	SJ	Islas Salomón
AI	Anguilla	SI	Eslovenia	TC	Islas Svalbard y Jan Mayen
AQ	Antártica	ES	España	VG	Islas Turks y Caicos
AG	Antigua y Barbuda	FM	Estados Federados de	VI	Islas Vírgenes (Británicas)
AN	Antillas Holandesas	US	Micronesia	WF	Islas Vírgenes (EE.UU.)
SA	Arabia Saudita	EE	Estados Unidos de América	IL	Islas Wallis y Futuna
DZ	Argelia	ET	Estonia	IT	Israel
AR	Argentina	MK	Etiopía		Italia
AM	Armenia		Ex República Yugoslava de Macedonia	JM	Jamaica
AW	Aruba			JP	Japón
AU	Australia			JO	Jordania
AT	Austria	RU	Federación de Rusia		
AZ	Azerbaiyán	FJ	Fiji		
		PH	Filipinas	KH	Kampuchea
		FI	Finlandia	KZ	Kazajstán
		FR	Francia	KE	Kenya
				KI	Kiribati
BS	Bahamas			KW	Kuwait
BH	Bahrein			KG	Kyrguistán
BD	Bangladesh				
BB	Barbados	GA	Gabón	LA	Laos
BE	Bélgica	GM	Gambia	LS	Lesotho
BZ	Bélice	GE	Georgia	LB	Líbano
BX	Benelux	GH	Ghana	LR	Liberia
BJ	Benin	GI	Gibraltar	LY	Libia
BM	Bermudas	GD	Granada	LI	Liechtenstein
BT	Bhután	GR	Grecia	LT	Lituania
BY	Bielorrusia	GL	Groenlandia	LU	Luxemburgo
BU	Birmania	GP	Guadalupe		
BO	Bolivia	GT	Guatemala		
BA	Bosnia y	GN	Guinea	MO	Macao
BW	Herzegovina	GQ	Guinea Ecuatorial	MG	Madagascar
BR	Botswana	GW	Guinea-Bissau	MY	Malasia
BN	Brasil	GY	Guyana	MW	Malawi
BG	Brunei Darussalam	GF	Guyana Francesa	MV	Maldivas
BF	Bulgaria			ML	Malí
BI	Burkina Faso			MT	Malta
	Burundi	HT	Haití	MA	Marruecos
		HL	Holanda	MQ	Martinica
CV	Cabo Verde	HN	Honduras	MU	Mauricio
CM	Camerún	HK	Hong-Kong	MR	Mauritania
CA	Canadá	HU	Hungría	MX	México
CO	Colombia	IN	India	MC	Mónaco
KM	Comoras	ID	Indonesia	MN	Mongolia
CG	Congo	IR	Irán	MS	Montserrat
CI	Costa de Marfil	IQ	Iraq	MZ	Mozambique
CR	Costa Rica	IE	Irlanda	MM	Myanmar
HR	Croacia	BV	Isla Bouvet		
CU	Cuba	IS	Islandia	NA	Namibia
TD	Chad	KY	Islas Caimán	NR	Nauru
CZ	Checoslovaquia	CC	Islas Cocos	NP	Nepal
CL	Chile	CK	Islas Cook	NI	Nicaragua
CN	China	CX	Islas Christmas	NE	Níger
CY	Chipre	FK	Islas Falkland	NG	Nigeria
		FO	Islas Faroe	NU	Niue
		GS	Islas Georgia y Sandwich Meridionales	NO	Noruega
DK	Dinamarca	HM	Islas Heard y Mc Donald		
DJ	Djibouti		Islas Marianas Boreales		
DM	Dominica				

Año CXVI**Boletín Oficial N°357**

NC	Nueva Caledonia	TH	Tailandia
PG	Nueva Guinea Papua	TW	Taiwán
NZ	Nueva Zelandia	TJ	Tayikistán
		IO	Territorio Británico del Océano Índico
EP	Oficina Europea de Patentes	TF	Territorios Australes Franceses
IB	Oficina Internacional de la OMPI	TP	Timor Oriental
OM	Omán	TG	Togo
WO	OMPI	TK	Tokelau
OA	Org. Africana de la Propiedad Intelectual	TO	Tonga
AP	Org. Regional Africana de la Propiedad Industrial	TT	Trinidad y Tobago
		TN	Túnez
		TM	Turkmenistán
		TR	Turquía
		TV	Tuvalu
NL	Países Bajos		
PK	Pakistán		
PA	Panamá	SU	U.R.S.S.
PY	Paraguay	UA	Ucrania
PE	Perú	UG	Uganda
PN	Pitcairn	UY	Uruguay
PF	Polinesia Francesa	UZ	Uzbekistán
PL	Polonia		
PT	Portugal		
PR	Puerto Rico	VU	Vanuatu
		VA	Vaticano
		VE	Venezuela
QA	Qatar	VN	Viet Nam
		YE	Yemen
GB	Reino Unido	YD	Yemen Democrata
CF	República Centroafricana	YU	Yugoslavia
KR	República de Corea		
MD	República de Moldova	ZR	Zaire
DO	República Dominicana	ZM	Zambia
KP	República Popular Democrática de Corea	ZW	Zimbabwe
TZ	República Unida de Tanzania		
RE	Reunión		
RH	Rhodesia del Sur		
RO	Rumania		
RW	Rwanda		
EH	Sahara Occidental		
KN	Saint Kitts y Nevis		
AS	Samoa Americana		
SM	San Marino		
PM	San Pierre y Miquelon		
VC	San Vicente y las Granadinas		
SH	Santa Helena		
LC	Santa Lucía		
ST	Santo Tomé y Príncipe		
SN	Senegal		
SC	Seychelles		
SL	Sierra Leona		
SG	Singapur		
SY	Siria		
SO	Somalia		
WS	Somoa		
LK	Sri Lanka		
ZA	Sudáfrica		
SD	Sudán		
SE	Suecia		
CH	Suiza		
SR	Suriname		
SZ	Swazilandia		