



Boletín OFICIAL

OFICINA CUBANA DE LA PROPIEDAD INDUSTRIAL



REPÚBLICA
DE CUBA

MINISTERIO DE CIENCIA
TECNOLOGÍA Y MEDIO AMBIENTE

Boletín Oficial 339 Julio 2016

Publicación de:

**MARCAS Y OTROS SIGNOS DISTINTIVOS, INVENCIONES
MODELOS DE UTILIDAD, MODELOS INDUSTRIALES
DIBUJOS INDUSTRIALES, VARIEDADES VEGETALES Y
ESQUEMAS DE TRAZADO DE CIRCUITOS INTEGRADOS**

Año CXIV

Núm. 339

Julio de 2016

Puesto en circulación: 31 de Agosto de 2016

CU ISSN 1028 - 1452

**Número Normalizado Internacional
de Publicaciones en Serie
(International Standard Serial Number)**

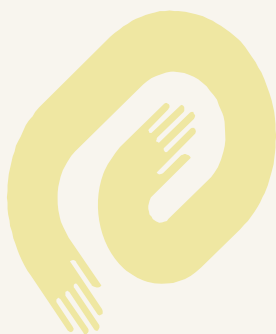

CU ISSN 1028 - 1452

Índice General

MARCAS Y OTROS SIGNOS DISTINTIVOS. SOLICITUDES.

Códigos numéricos.	6
Marcas comerciales.	74
Nombres comerciales.	76
Lemas comerciales.	76
Emblemas empresariales	77

MARCAS Y OTROS SIGNOS DISTINTIVOS. CONCEDIDAS.

Resolución de concesión.	82
Resolución de concesión parcial (sin oposición).	93
Certificado de Registro.	94

ESTADOS LEGALES. MARCAS Y OTROS SIGNOS DISTINTIVOS.

Renovaciones.	103
Denegadas(sin oposición) .	113
Corrección de errores.	118
Limitación de Productos .	122
Anotación de Cesión.	123
Abandono por no pago concesión	125
Cambio de dirección del titular.	127
Cambio de nombre del titular.	128
Cambio de representante	129
Resolución no admisión cambio de nombre	130
Caducidad por fin de vigencia .	131

ARREGLO MADRID

Solicitudes	139
Resolución de concesión de algunos de los productos o serv. con reserva.	145
Resolución de Concesión Total.	146

INVENCIONES.

Códigos numéricos.	
Norma Cubana.	
Solicitudes.	162
Concedidas.	169

ESTADOS LEGALES. INVENCIONES.

Abandono por no pago concesión	171
Caducas por falta de pago.	172
Modificación de derechos	173

DIBUJOS Y MODELOS INDUSTRIALES

MODELOS INDUSTRIALES

Solicitudes.	176
---------------------	------------

JURÍDICO. Procesos legales.	
Recurso de alzada interpuesto	180
Nulidades de oficio interpuestas	181
Respuestas a rechazos provisionales interpuestos.	182
Demanda interpuesta.	183
Restablecimiento de derecho interpuesto.	184
Recurso de alzada Resolución dictada.	185
Respuestas a rechazos provisionales disposición dictada.	186
Restablecimiento de derecho resolución dictada.	187

ÍNDICES INFORMATIVOS.

Índice de las Marcas por clasificación internacional de productos y servicios.	190
Índice de las Marcas por denominación.	197
Índice de las Marcas por titular.	204
Índice de los Nombres comerciales por denominación.	211
Índice de los Nombres comerciales por titular.	213
Índice de los Lemas comerciales por denominación.	215
Índice de los Lemas comerciales por titular.	216
Índice de los Emblemas empresariales por denominación.	217
Índice de los Emblemas empresariales por titular.	219

Índice nominal de solicitudes de certificado de patentes de invención presentadas.	221
Índice numérico de solicitudes de certificado de patentes de invención presentadas.	222
Índice sistemático de solicitudes de certificado de patentes de invención presentadas.	223

ÍNDICE NOMINAL DE REGISTROS OTORGADOS. Invenciones	224
ÍNDICE NUMÉRICO DE REGISTROS OTORGADOS. Invenciones	224
ÍNDICE SISTEMÁTICO DE REGISTROS OTORGADOS. Invenciones	224

ÍNDICE NOMINAL DE SOLICITUDES DE REGISTRO DE MODELOS INDUSTRIALES PRESENTADAS.	225
ÍNDICE NUMÉRICO DE SOLICITUDES DE REGISTRO DE MODELOS INDUSTRIALES PRESENTADAS	225
ÍNDICE SISTEMÁTICO DE SOLICITUDES DE REGISTRO DE MODELOS INDUSTRIALES PRESENTADAS	225

Fe de errata	
SECCIONES PROVINCIALES, PUESTOS DE TRABAJO Y FUNCIONARIOS ESTATALES.	228
AGENTES OFICIALES.	230
CÓDIGOS POR PAÍSES.	231

Solicitudes

Marcas y otros signos distintivos



**Códigos numéricos para identificación de datos
según norma OMPI ST-60**

Marcas y otros signos distintivos

Marcas Comerciales, Nombres Comerciales, Lemas Comerciales, Rótulos de Establecimientos y Emblemas Empresariales

- (111) Número de serie del registro.**
- (151) Fecha de registro.**
- (170) Duración del registro.**
- (180) Vigencia.**
- (190) Código del país que registra.**
- (210) Número de serie de la solicitud.**
- (220) Fecha de presentación.**
- (310) Número de serie asignado a la primera solicitud.**
- (320) Fecha de presentación de la primera solicitud.**
- (330) Código de la Norma de la OMPI ST.3 identificando a la oficina nacional o regional donde se presentó la primera solicitud o la organización donde se hizo la primera solicitud.**
- (510) Actividades que divulga.**
- (511) Clasificación Internacional de productos y servicios.**
- (531) Clasificación de los elementos figurativos de las marcas.**
- (540) Diseño.**
- (561) Denominación de la marca.**
- (591) Información relativa a los colores reivindicados.**
- (730) Nombre del solicitante o concesionario y país de origen.**
- (740) Agente oficial o mandatario.**

Marcas comerciales

Solicitudes

(210)- 2015-1157

(220)- 17/07/2015

(510)- Leche fluida, leche concentrada, leche en polvo descremada, leche entera en polvo, yogurt de soya, yogurt natural, yogurt saborizado, suero natural, suero saborizado, mezcla con leche para batidos, mezcla con leche para frozen, queso fundido, queso fresco, queso blanco, queso crema, crema untable, mantequilla, chocolate y lactosoy. 29

(511)- Hielo, helado crema de varios sabores, helado de leche de varios sabores, bocadito de helado; natilla.

(510)- 30

Refresco instantáneo.

(511)- 32

(510)- Publicidad y gestión de negocios vinculados con la producción de quesos, yogurt, mantequilla, leche, helados, hielo, cremas untables, refresco instantáneo, bocaditos de helados, natillas, chocolate, lactosoy, sueros y mezclas con leche.

(511)- 35

(531)- 1.1.9 y 27.5.17

(540)-



(561)- STREYA

(730)- EMPRESA DE PRODUCTOS LÁCTEOS CIEGO DE ÁVILA, domiciliada en Carretera Central Oeste, Kilómetro 458, CP 65100, municipio y provincia Ciego de Ávila, República de Cuba

(740)- Yero Pérez de Corcho, Yulema

(210)- 2015-1204

(220)- 29/07/2015

(510)- Productos farmacéuticos, a saber: productos farmacéuticos antiinflamatorios y corticoides oftálmicos.

(511)- 5

(531)- 3.13.1, 19.11.4, 26.4.4, 26.4.16, 26.4.24, 27.5.7, 27.5.9, 27.5.10, 29.1.4 y 29.1.6

(540)-



(561)- ETICOS CITOL FLUOROTE

(591)- azul oscuro, blanco y azul

(730)- LABORATORIO DE PRODUCTOS ÉTICOS C.E.I.S.A., domiciliada en Atilio Galfre, No. 151 y calle 1, San Lorenzo, San Lorenzo, Paraguay

(740)- León Villaverde, Haliveth

Solicitudes

(210)- 2015-1379

(220)- 19/08/2015

(510)- Teléfonos móviles; cubiertas protectoras para teléfonos móviles; películas de protección para teléfonos móviles; computadoras tablet; cubiertas protectoras para computadoras tablet; películas de protección para computadoras tablet; relojes inteligentes y pulseras inteligentes; altavoces; auriculares de cabeza; auriculares de oreja; enrutadores para redes; interfaces (informática).

(511)- 9

(531)- 27.5

(540)-

HUAWEI MATE

(561)- HUAWEI MATE

(730)- HUAWEI TECHNOLOGIES CO., LTD., domiciliada en Administration Building Huawei Technologies Co., Ltd. Bantian, Longgang District Shenzhen, China

Ramírez Pastor, Yordanka

(740)-

(210)- 2015-1424

(220)- 28/08/2015

(510)- Servicios de hotel, motel y restaurantes, alojamiento temporal, y reservaciones para terceros.

(511)- 43

(561)- WINGATE

(730)- WINGATE INNS INTERNATIONAL, INC., domiciliada en 22 Sylvan Way Parsippany, New Jersey 07054, Estados Unidos de América

(740)- Mendoza Santos, Anays

(210)- 2015-1556

(220)- 16/09/2015

(510)- Restaurantes de autoservicio, bar, cafés-restaurantes, cafetería, restauración (comidas), restaurantes de servicio rápido y permanente (Snack-Bar).

(511)- 43

(531)- 27.1.6, 27.5.9, 27.5.10, 27.5.17 y 27.5.24

(540)-



(561)- BBQ

(730)- EMPRESA EXTRAHOTELERA PALMARES S.A., domiciliada en calle Línea, número 60 esquina a M, municipio Plaza de la Revolución, provincia La Habana, República de Cuba

(740)- Santana Calderín, María Amparo

(210)- 2015-1673

(220)- 29/09/2015

(510)- Fotografías (impresas), impresos gráficos, invitaciones y menús.

(511)- 16

(510)- Servicios de publicidad, promoción y relaciones públicas (revistas, pancartas, eventos, anuncios a terceros).

(511)- 35

(510)- Servicio de fotografía, edición de fotografía, videos y libros.

(511)- 41

(510)- Servicios de diseño (invitaciones, menús, identidad corporativa y carteles).

(511)- 42

(531)- 16.3.1, 26.11.5, 26.11.8, 27.5.8, 27.5.9, 27.5.10, 27.5.17 y 27.5.24

(540)-



(561)- TKCHE

Marcas comerciales
Solicitudes

- (730)**- González López, Wendolin; Chávez Arias, Yannier, domiciliados en Primera Avenida número 1119, entre 11 y 12, Santa Marta, CP 42110, municipio Cárdenas, provincia Matanzas, República de Cuba.

- (210)**- 2015-1898
(220)- 23/10/2015
(510)- Pescado; mariscos; productos cárnicos, en lo fundamental de res y cerdo frescas y saladas, así como los subproductos consistentes en: cabezas, patas, hígado, lenguas, corazón y rabo, además de picadillo; viandas fritas (pa-pas, plátanos, boniatos, malanga, yuca); carne de cerdo en conserva y ecocinadas; extractos de carne; productos de charcutería, salchichas, tocinos, embutidos, chorizos, mortadellas, morcillas, butifarra, jamón viking, perros calientes, longaniza, salchichón y salami; ahumados tales como: jamón pierna, lomo, lacón y tocineta; carnes en conservas envasadas; croquetas, masa para croquetas, masa de chorizos y hamburguesas; frutas, conserva de frutas, jaleas de frutas, ensaladas de frutas, frutas deshidratadas; verduras conservadas; hortalizas y legumbres en conserva, congeladas, secas y cocidas; vegetales encurtidos; compotas, mermeladas; frutos secos preparados; jaleas comestibles; manís preparados, nueces preparadas.
- (511)**- 29
(510)- Miel; mostaza; palomitas de maíz; pan y pan rallado, panecillos, pan de especias; panqueques; pastelería y repostería; harinas y preparaciones hechas a base cereales; pastas alimenticias; bizcochos; buñuelos; platos a base de harina; levaduras; polvos de hornear; maíz molido; tamales; granos preparados o procesados; especias y condimentos.
30
(511)- Servicios de encargo de alimentos empaquetados y preparados; servicios de publicidad y marketing a través de spot publicitarios; servicios de promoción y gestión de ventas; gestión de negocios comerciales; servicios de consultoría en la organización y dirección de eventos sociales y corporativos; distribución de material publicitario; organización de exposiciones con fines publicitarios; promoción a través de catálogos, revistas impresas y electrónicas, gorras, pulóver, bolígrafos, póster, bolsos, arcadores, agendas, postales, almanaques, y llaveros; celebración de ferias comerciales; demostración de productos; servicios de importación de materias primas; servicios de exportación de alimentos empaquetados y preparados, viandas fritas (papas, plátanos, boniatos, malanga, yuca), vegetales encurtidos, frutas, conserva de frutas, jaleas de frutas, ensaladas de frutas, frutas deshidratadas, verduras conservadas, hortalizas y legumbres en conserva, congeladas, secas y cocidas, vegetales encurtidos, compotas, mermeladas, frutos secos preparados, manís preparados, nueces preparadas; comercialización y venta de alimentos empaquetados y preparados.
(511)- 35
(510)- Entrega de productos alimenticios; distribución (Reparto de comidas elaboradas); transportación de mercancías; embalaje y almacenamiento de mercancías; distribución de alimentos empaquetados y preparados.
(511)- 39
(510)- Organización y producción de eventos sociales y corporativos (recepciones y cocteles, fiestas, banquetes, bufet, cumpleaños, bodas, aniversarios, atención a protocolo); actividades culturales, recreativas y deportivas; servicios de espectáculos artísticos; representación de espectáculos en vivo; organización y dirección de conferencias de prensa, entrevistas; organización de exposiciones con fines culturales y educativos; servicios de grabación, edición y producción de audiovisuales (multimedia, videos, spot, documentales, programas de TV); servicios de traducción e interpretación lingüística; servicios de centros nocturnos; servicios de discotecas; servicios de clubes de ejercicio físico y gimnasia; servicios de academia para impartir clases de cocina, de idiomas extranjeros, artes manuales y oficios.
(511)- 41
(510)- Servicios de restauración (alimentación), especialmente: servicios de preparación de alimentos y bebidas para el consumo o para llevar; restaurantes de autoservicio; servicios de banquete; servicios de bar; bares de comidas rápidas (snack bars); cafés-restaurantes; cafeterías; servicios de catering; comedores; hospedaje temporal; servicios de reserva de alojamiento temporal; alquiler de salas de reunión.
(511)- 43
(531)- 9.3.1, 9.3.25 y 27.5
(540)-



- (561)**- REYESMANSO
(730)- Reyes Romero, Silfredo, domiciliado en calle Calzada, entre calle B y calle C, edificio 604 apartamento 101, municipio plaza de la revolución, provincia La Habana, República de Cuba

Solicitudes

- (210)- 2015-1989
(220)- 02/11/2015
(510)- Papel, cartón, álbumes, almanaques, papel perfumado para forrar armarios, armazones de cajas para componer (impresión), objetos de arte grabados, objetos de arte litografiados, bolas para bolígrafos, bolsas (envolturas, bolsitas) de papel o materias plásticas para embalar), brazaletes para sujetar instrumentos de escritura, cajas de cartón o papel, calendarios, carpetas para documentos, carpetas para hojas sueltas, carteleras (tablones de anuncios) de papel o cartón, carteles, artículos de cartón, catálogos, portavasos para cervezas, cuadernos, cuadernos con índice, cuadros (pinturas) en marcados o no, diarios, material de dibujo, papel de envolver, etiquetas que no sean de tela, tarjetas de felicitación, fotografías (impresas), representaciones gráficas, reproducciones gráficas, hojas de papel (artículos de papelería), horarios impresos, ilustraciones, material impreso, impresos gráficos, láminas (grabados), letreros de papel o cartón, libros, papel de madera, mantelerías de papel, manteles de papel, manteles individuales de papel, mantillas de imprenta que no sean de materias textiles, marcadores (artículos de papelería), marcapáginas, pañuelos de bolsillo de papel, artículos de papelería, pinzas para sujetar papeles, plumas para escribir, plumas artículos de oficina), posabotellas y posavasos de papel, posavasos para cervezas, postales (tarjetas), pósters, publicaciones impresas, recados de escribir, registros (marcapáginas), retratos, tarjetas coleccionables que no sean para juegos, volantes (folletos).
- (511)- 16
(510)- Servicios de alquiler de espacios publicitarios, colocación de carteles (anuncios), organización de desfiles de moda con fines promocionales, reproducción de documentos, organización de exposiciones con fines comerciales o publicitarios, organización de ferias con fines comerciales o publicitarios, distribución de muestras, presentación de productos en cualquier medio de comunicación para su venta al por menor, ventas en pública subasta, publicación de textos publicitarios, publicidad exterior, publicidad por correo directo, publicidad por correspondencia, publicidad radiofónica, publicidad televisada, actualización de documentación publicitaria, correo publicitario, difusión de material publicitario (folletos, prospectos, impresos, muestras), difusión de anuncios publicitarios, publicación de textos publicitarios, representación comercial de artistas del espectáculo; producción de películas publicitarias.
- (511)- 35
(510)- Educación, formación, servicios de entretenimiento, servicios de artistas del espectáculo, organización y dirección de coloquios, conferencias y congresos, seminarios, simposios, talleres de formación, organización de concursos (actividades educativas o recreativas), organización de exposiciones con fines culturales o educativos, orientación profesional (asesoramiento en educación o formación), servicios de fotografía, reportajes fotográficos, publicación de libros, publicación de textos que no sean publicitarios, publicación electrónica de libros y periódicos en línea, servicios de museos (presentaciones, exposiciones); organización de bailes; producción de películas que no sean publicitarias; exhibición de películas cinematográficas; servicios de estudios de cine; representaciones teatrales.
- (511)- 41
(531)- 26.4.18, 27.5.9 y 27.5.10
(540)-
-
- (561)- DETRÁS DEL MURO
(591)- gris, negro, verde
(730)- Delgado Calzadilla, Juan, domiciliado en calle Malecón número 29 apartamento 2, entre Cárcel y Prado, municipio Centro Habana, provincia La Habana, República de Cuba
(740)- Alvarez Mainegra, Nadia

- (210)- 2015-1997
(220)- 04/11/2015
(510)- Juntas universales y ensamblajes de ejes de transmisión para equipos estacionarios; partes mecánicas de motores para vehículos terrestre; piezas para motores de combustión de vehículos terrestres; compresores de vehículos; piezas de protección térmica de motores de vehículos; piezas de protección de sonido de motores de vehículos; componentes plásticos para motores de vehículos; dispositivos de separación de aire-aceite de motores de vehículos.
- (511)- 7
(510)- Piezas para vehículos, a saber, juntas y constantes de velocidad universales, ejes de transmisión, ejes, transmisiones y sus componentes y ensamblajes; motores para vehículos terrestres; juntas, sistemas de accionamiento; fundas para motores de vehículos; cárteres de aceite para motores de vehículos; componentes de sistemas de transmisión para motores y motores eléctricos de vehículos.
- (511)- 12
(510)- Caucho natural y sintético, gutapercha, ~oma, balata, mica; plásticos en forma extruida para su uso en la fabricación; plásticos en forma de hojas, placas y varillas; productos elaborados y semielaborados de plástico; materiales para calafatear, estopar y aislar; juntas metálicas, juntas no metálicas; juegos de juntas; productos y elementos de sellado de sellado; líquidos selladores; tubos flexibles no metálicos; tubos, no metálicos; piezas de protección contra el calor;

Solicitudes

- componentes de plástico para motores; material elástico no metálico fijado mecánicamente a los núcleos.

(511)- 17

(561)- VICTOR REINZ

(730)- DANA LIMITED, domiciliada en 3939 Technology Drive, Maumee, OH 43537, Estados Unidos de América

(740)- Alvarez Mainegra, Nadia

(210)- 2015-2002

(220)- 05/11/2015

(510)- Instrumentos para aplicar pintura a saber: brochas (pinceles), pinceles, brochas para pintores, pintores de obras [construcción] (rodillos de-), agitadores de pintura [material para artistas], agitadores y espátulas de pintura, aplicadores de pintura en forma de esponja, estuches para rodillos de pintura, mangos para rodillos de pintura, marcadores de pintura en barra, pinceles y cajas de pintura, rodillos aplicadores de pintura.

(511)- 16

(561)- PURDY

(730)- THE SHERWIN-WILLIAMS COMPANY, domiciliada en 101 W. Prospect Avenue Cleveland, Ohio 44115-107, Estados Unidos de América

(740)- León Villaverde, Haliveth

(210)- 2015-2010

(220)- 05/11/2015

(510)- Barnices de betún; barnices de copal; esmaltes [barnices]; fijativos [barnices]; zumaque para los barnices; metales en hojas para pintores, decoradores, impresores y artistas; metales en polvo para pintores, decoradores, impresores y artistas; mástique [resina natural]; resinas naturales en bruto; resinas naturales para fabricar adhesivos; carbonilo para conservar la madera; creosota para conservar la madera; aceites para la preservación de la madera; madera colorante; colorantes para madera; extractos de colorantes para madera, mordientes para madera; aglutinantes para las pinturas; pinturas de aluminio; pinturas anti incrustantes; pinturas bactericida; negros [colorantes o pinturas]; azules [colorantes o pinturas]; pinturas para cerámicas; compuestos para techado [pinturas]; revestimientos [pinturas]; esmaltes para pintar; pinturas anti- fuego; revestimientos de madera [pinturas]; enlucidos para madera (pintura); diluyentes para lacas; diluyentes de pinturas; trementina (diluyentes para pinturas).

(511)- 2

(561)- FEPYR

(591)- GRUPO SAYER S.A. DE C.V., domiciliada en Km 13.7 Carretera Libre Querétaro-Celaya SN, Col. San Isidro del

(730)- Llanito, Apaseo el Alto, Guanajuato, México C.P. 38511, México

(740)- Ramírez Pastor, Yordanka

(210)- 2015-2029

(220)- 11/11/2015

(510)- Organizar y dirigir carreras de vehículo; servicio de espectáculo televisados de carreras y exposiciones de vehículos y su transmisión por radio e internet.

(511)- 41

(531)- 24.7.3, 24.7.23, 27.5.17 y 27.5.23

(540)-



(561)- DAYTONA

(730)- INTERNACIONAL SPEEDWAY CORPORATION, domiciliada en International Motorsports Center, One Daytona Boulevard, Daytona Beach, Florida 32114., Estados Unidos de América

(740)- Santana Calderín, Maria Amparo

(210)- 2015-2033

(220)- 11/11/2015

(510)- Preparaciones farmacéuticas para tratar enfermedades oncológicas.

(511)- 5

(561)- GEMCITAR

(730)- CLOSED JOINT STOCK COMPANY "BIOCAD", domiciliada en Saint-Peterburg, Petrodvortsoviy district, Strelna, Svyazi St., Bld. 34, Liter A, 198515, Rusia.

(740)- Santana Calderín, Maria Amparo

Solicitudes

(210)- 2015-2041

(220)- 11/11/2015

(510)- Publicidad; servicios de consulta para la administración y la gestión empresarial; asistencia en gestión empresarial; consultoría en organización empresarial; presentación comercial de productos y servicios en medios de comunicación para su venta al por menor; administración de un programa de incentivo que posibilite a los participantes obtener descuentos y premios complementarios en productos y servicios a través de su membresía; organización de un programa de membresía de incentivos para propósitos comerciales y publicitarios; asistencia en gestión industrial o comercial; administración comercial de la licencia de productos y servicios a terceros; promoción de ventas a terceros; consultoría en gestión de personal; servicios de reubicación de empresas; compilación de información en bases de datos informáticos; procesamiento (administrativo) de órdenes de venta; contabilidad; alquiler de máquinas expendedoras; servicios de tiendas minoristas y centros comerciales; operación y administración de centros comerciales y tiendas minoristas; promoción de actividades deportivas y competencias.

(511)- 35

(510)- Servicios de entretenimiento; servicios de casino; servicios de juego; servicios de apuestas; proporcionar instalaciones para apuestas; juegos interactivos; proporcionar un portal de sitio web en internet en el campo de los juegos de ordenadores; servicios de entretenimiento televisivo; organización y suministro de juegos y competencias con propósitos de entretenimiento; proporcionar ambientes virtuales en los que los usuarios puedan interactuar mediante juegos sociales para su recreación, esparcimiento y entretenimiento; organización de entretenimientos para celebraciones de bodas; proporcionar instalaciones para entretenimiento; gestión de casino; clubes nocturnos; discotecas; cabarets; servicios de teatro y entretenimiento que incluyan música, baile, comedia, drama y magia; clubes de salud; clubes de recreación y deportes; clubes de playa y piscina; servicios de club de golf; explotación de instalaciones deportivas, principalmente para golf; organización de torneos de golf; servicios de clubes de campo; puesta a disposición de instalaciones de educación física, de juegos y de deportes; servicios de parques de diversiones; parques temáticos; salas de juegos; centros de entretenimiento; reservación de presentaciones de música, comedia, baile, drama y magia; organizar y dirigir actividades deportivas, competencias deportivas y eventos deportivos; producción de programas de radio y televisión; producción de videos, películas, cintas de audio y juegos; proporcionar publicaciones en línea; publicación de libros electrónicos y revistas en línea; dirigir carreras de caballos; gestión de instalaciones deportivas y actividades deportivas; proporcionar educación física e instalaciones para gimnasia; producción de shows; servicios de agencia de boletos para teatro; organización de reuniones y conferencias; servicios educativos; proporcionar instrucción y entrenamiento en los campos de las apuestas, deportes y entretenimiento; entrenamiento en administración hotelera; servicios de casinos (juego), ofreciendo programas de descuentos y premios mediante uso de tarjetas magnéticas; servicios de información, consultoría y consejería relacionados con lo mencionado anteriormente; organización de actividades deportivas y competencias.

(511)- 41

(510)- Servicios de hotel, motel y resorts; alojamientos temporales; residencias registradas; apartamentos amueblados; casas de internados; casas de huéspedes; hostales y alojamientos en casas turísticas; servicios de campamentos de vacaciones (hospedaje); servicios de residencias para la tercera edad; servicios de reserva de alojamiento en hoteles, moteles y resorts; servicios de reserva para el alquiler de hospedajes temporales; servicios de reserva de internados, casas de huéspedes, de vacaciones, hostales y alojamientos en casas turísticas; reservación de residencias registradas y apartamentos amueblados; buró de hospedaje para hospedajes temporales; servicios de club de campo (proporcionar hospedaje, alimentos y bebidas); proporcionar instalaciones y salas para reuniones, conferencias, seminarios, actividades especiales (bodas, celebraciones) y banquetes; puesta a disposición de centros de exposiciones, conferencias y reuniones; servicios de restaurantes; coctelerías; servicios de bares; cafetería; servicios de catering (banquete); servicios de comedores de autoservicio; servicios de cuidado de niños pequeños y de edad preescolar prestados en guarderías; residencias para animales; alquiler de salones de reuniones; explotación de campings y alquiler de construcciones transportables.

(511)- 43

(531)- 27.5.9, 27.5.17, 27.5.23 y 27.5.25

(540)-



(561)- CAESARS PALACE

(730)- CAESARS WORLD, INC., domiciliada en One caesars Palace Drive, Las Vegas, NV 89109, Estados Unidos de América

(740)- Ramírez Pastor, Yordanka

Solicitudes

(210)- 2015-2042

(220)- 11/11/2015

(510)- Publicidad; servicios de consulta para la administración y la gestión empresarial; asistencia en gestión empresarial; consultoría en organización empresarial; presentación comercial de productos y servicios en medios de comunicación para su venta al por menor; administración de un programa de incentivo que posibilite a los participantes obtener descuentos y premios complementarios en productos y servicios a través de su membresía; organización de un programa de membresía de incentivos para propósitos comerciales y publicitarios; asistencia en gestión industrial o comercial; administración comercial de la licencia de productos y servicios a terceros; promoción de ventas a terceros; consultoría en gestión de personal; servicios de reubicación de empresas; compilación de información en bases de datos informáticos; procesamiento (administrativo) de órdenes de venta; contabilidad; alquiler de máquinas expendedoras; servicios de tiendas minoristas y centros comerciales; operación y administración de centros comerciales y tiendas minoristas; promoción de actividades deportivas y competencias.

(511)- 35

(510)- Servicios de entretenimiento; servicios de casino; servicios de juego; servicios de apuestas; proporcionar instalaciones para apuestas; juegos interactivos; proporcionar un portal de sitio web en internet en el campo de los juegos de ordenadores; servicios de entretenimiento televisivo; organización y suministro de juegos y competencias con propósitos de entretenimiento; proporcionar ambientes virtuales en los que los usuarios puedan interactuar mediante juegos sociales para su recreación, esparcimiento y entretenimiento; organización de entretenimientos para celebraciones de bodas; proporcionar instalaciones para entretenimiento; gestión de casino; clubes nocturnos; discotecas; cabarets; servicios de teatro y entretenimiento que incluyan música, baile, comedia, drama y magia; clubes de salud; clubes de recreación y deportes; clubes de playa y piscina; servicios de club de golf; abastecimiento de instalaciones de deportes; organización de torneos de golf; servicios de clubes de campo; abastecimiento de instalaciones de deportes; servicios de parques de diversiones; parques temáticos; salas de juegos; centros de entretenimiento; reservación de presentaciones de música, comedia, baile, drama y magia; organizar y dirigir actividades deportivas, competencias deportivas y eventos deportivos; organización y promoción de actividades deportivas y competencias; producción de programas de radio y televisión; producción de videos, películas, cintas de audio y juegos; proporcionar publicaciones en línea; publicación de libros electrónicos y revistas en línea; dirigir carreras de caballos; gestión de instalaciones deportivas y actividades deportivas; proporcionar educación física e instalaciones para gimnasia; producción de shows; servicios de agencia de boletos para teatro; organización de reuniones y conferencias; servicios educativos; proporcionar instrucción y entrenamiento en los campos de las apuestas, deportes y entretenimiento; entrenamiento en administración hotelera; servicios de casino que incluyen descuentos y servicios complementarios para clientes frecuentes mediante el uso de una tarjeta de identificación; servicios de información, consultoría y consejería relacionados con lo mencionado anteriormente.

(511)- 41

(510)- Servicios de hotel, motel y resorts; alojamientos temporales; residencias registradas; apartamentos amueblados; casas de internados; casas de huéspedes; hostales y alojamientos en casas turísticas; servicios de campamentos de vacaciones (hospedaje); servicios de residencias para la tercera edad; servicios de reserva de alojamiento en hoteles, moteles y resorts; servicios de reserva para el alquiler de hospedajes temporales; servicios de reserva de internados, casas de huéspedes, de vacaciones, hostales y alojamientos en casas turísticas; reservación de residencias registradas y apartamentos amueblados; buró de hospedaje para hospedajes temporales; servicios de club de campo (proporcionar hospedaje, alimentos y bebidas); proporcionar instalaciones y salas para reuniones, conferencias, seminarios, actividades especiales (bodas, celebraciones) y banquetes; puesta a disposición de centros de exposiciones, conferencias y reuniones; servicios de restaurantes; coctelerías; servicios de bares; cafetería; servicios de catering (banquete); servicios de comedores de autoservicio; servicios de cuidado de niños pequeños y de edad preescolar prestados en guarderías; residencias para animales; alquiler de salones de reuniones; explotación de campings y alquiler de construcciones transportables.

(511)- 43

(561)- CAESARS

(730)- CAESARS WORLD, INC., domiciliada en One caesars Palace Drive, Las Vegas, NV 89109, Estados Unidos de América

(740)- Ramírez Pastor, Yordanka

(210)- 2015-2056

(220)- 16/11/2015

(510)- Carne, pescado, carne de ave y carne de caza; extractos de carne; frutas y verduras, hortalizas y legumbres en conserva, congeladas, secas y cocidas; jaleas, confituras, compotas; huevos; leche y productos lácteos; aceites y grasas comestibles.

(511)- 29

(531)- 1.3.1, 1.3.6, 1.3.12, 6.19.16, 7.1.9, 25.1.15, 27.5.2, 27.5.9, 27.5.17, 27.5.23, 27.5.24, 29.1.1, 29.1.2, 29.1.3, 29.1.4 y 29.1.6

Solicitudes

(540)-



(561)- NUTRI CORONADO

(591)- verde, amarillo, rojo, blanco, azul, carmelita y gris.

(730)- COOPERATIVA DE PRODUCTORES DE LECHE DOS PINOS, R.L, domiciliada en Coyoil de Alajuela, siete kilómetros carretera a Puntarenas, contiguo a la Zona Franca Bes., Costa Rica

(740)- Mendoza Santos, Anays

(210)- 2015-2057

(220)- 16/11/2015

(510)- Carne, pescado, carne de ave y carne de caza; extractos de carne; frutas y verduras, hortalizas y legumbres en conserva, congeladas, secas y cocidas; jaleas, confituras, compotas; huevos; leche y productos lácteos; aceites y grasas comestibles.

(511)- 29

(531)- 1.15.9, 5.1.1, 8.3.1, 26.1.6, 26.11.6, 27.5.9, 27.5.10, 27.5.24 y 29.1.13

(540)-



(561)- DOS PINOS DELACTOMY

(591)- azul ,azul claro, rojo, blanco y marrón.

(730)- COOPERATIVA DE PRODUCTORES DE LECHE DOS PINOS, R.L, domiciliada en Coyoil de Alajuela, siete kilómetros carretera a Puntarenas, contiguo a la Zona Franca Bes., Costa Rica

(740)- Mendoza Santos, Anays

(210)- 2015-2129

(220)- 01/12/2015

(510)- Productos para el cuidado de las uñas.

(511)- 3

(510)- Implementos de manicura y pedicura, a saber, brocas eléctricas para limas y pulidores de uñas; limas de uñas eléctricas; implementos de manicura y pedicura, a saber, tacos y barras de madera para la aplicación de decoraciones de uñas.

(511)- 8

(510)- Cepillos de uñas.

Solicitudes

- (511)-** 21
- (531)-** 27.5.9, 27.5.10 y 27.5.13
- (540)-**



- (561)-** ARTISTIC NAIL DESIGN
 - (730)-** NAIL ALLIANCE-ARTISTIC, LLC, domiciliada en 6840 N. Oak Trafficway, Gladstone, Missouri 64118, Estados Unidos de América
 - (740)-** Alvarez Mainegra, Nadia
-

- (210)-** 2015-2141
- (220)-** 03/12/2015
- (510)-** Ordenadores; periféricos de ordenador; hardware de ordenador; ordenadores portátiles; tabletas electrónicas; ordenadores de mano (laptop); dispositivos electrónicos digitales de mano capaz de proporcionar acceso a la Internet y para el envío, recepción y almacenamiento de llamadas telefónicas, correo electrónico y otros datos digitales; periféricos de ordenadores portátiles; hardware de ordenadores portátiles; periféricos para dispositivos móviles; dispositivos electrónicos digitales portátiles capaces de proporcionar acceso a la Internet, para enviar, recibir y almacenar las llamadas telefónicas, correo electrónico y otros datos digitales; radios, transmisores de radio y receptores; reproductores multimedia, altavoces de audio, aparatos de telefonía, dispositivos de telecomunicaciones y ordenadores para su uso en vehículos de motor; aparatos de grabación y de reconocimiento de voz; auriculares de cabeza, auriculares de oreja; altavoces de audio; micrófonos; componentes y accesorios de audio; reproductores y grabadores de sonido; reproductores y grabadores de audio y vídeo digital; amplificadores y receptores de audio; aparatos de comunicación de red; equipos e instrumentos de comunicación electrónica; aparatos e instrumentos de telecomunicaciones; teléfonos; teléfonos móviles; dispositivos de comunicación inalámbrica para la transmisión de voz, datos, imágenes, audio, vídeo y contenido multimedia; cables informáticos, monitores y pantallas de visualización, teclados, ratones y alfombrillas para ratón, lápices ópticos, Impresoras, unidades de disco y discos duros; aparatos de almacenamiento de datos y medios de comunicación; chips de ordenador; aparatos e instrumentos de óptica; cámaras; baterías; televisores; receptores de televisión; monitores de televisión; decodificadores; sistema de posicionamiento global (GPS); instrumentos y aparatos de navegación; dispositivos de mano para jugar, organizar, descargar, transmitir, manipular y revisar archivos de audio y multimedia; dispositivos de mano para el control de altavoces, amplificadores, equipos de sonido y de entretenimiento; dispositivos de mano y portátiles para jugar, organizar, descargar, transmitir, manipular y revisar archivos de audio y multimedia; equipos de sonido, sistemas de cine en casa y sistemas de entretenimiento para el hogar; sistemas de cine en casa y entretenimiento en el hogar compuesto por reproductores de audio y vídeo, altavoces, amplificadores y controladores inalámbricos de mano; software de ordenador; software de sistema operativo de computadora; software de desarrollo de aplicaciones; programas informáticos utilizados en el desarrollo de otras aplicaciones de software; software informático para configurar, operar y controlar los dispositivos móviles, dispositivos portátiles, teléfonos móviles, ordenadores y periféricos, y reproductores de audio y vídeo; programas informáticos para la creación de bases de datos de búsqueda de información y datos para las bases de datos de redes sociales de igual a igual; grabaciones descargables de música audio y vídeo que ofrecen, actuaciones musicales y videoclips; libros descargables electrónicos, revistas, periódicos, boletines, periódicos, revistas y otras publicaciones; conectores eléctricos y electrónicos, acopladores, chips, alambres, cables, cargadores, puertos, estaciones de conexión, interfaces y adaptadores para su uso con todos los productos mencionados; fundas, bolsas y estuches adaptados o con forma para contener computadoras, periféricos informáticos, hardware, ordenadores portátiles, tabletas electrónicas, ordenadores portátiles, teléfonos móviles, teléfonos, dispositivos digitales de mano y portátiles y reproductores de audio y vídeo; mandos a distancia y de mano y dispositivos portátiles para el control de reproductores de audio y vídeo, altavoces, amplificadores, sistemas de teatro en casa, y sistemas de entretenimiento; accesorios, piezas, y aparatos de pruebas para todos los productos mencionados; agendas electrónicas; aparatos de control de franqueo; cajas registradoras; mecanismos para aparatos de previo pago; máquinas de dictar; marcadores de dobladillo; máquinas de votación; etiquetas electrónicas para productos; máquinas de selección de premios; máquinas de fax; aparatos e instrumentos de pesaje; medidores; tabloneros de anuncios electrónicos; aparatos de medición; obleas de silicio; circuitos integrados; amplificadores; pantallas fluorescentes; filamentos conductores de ondas luminosas (fibra óptica); instalaciones eléctricas para el mando a distancia de operaciones industriales; pararrayos; electrolicadores; extintores; aparatos de radiología para fines industriales; aparatos y dispositivos de salvamento; alarmas de silbato; gafas de sol; dibujos animados; ovoscopios; silbatos para perros; imanes decorativos; vallas electrificadas; dispositivos de control remoto portátiles para retardadores de automóviles; calcetines electrotérmicos.
- (510)-** 9
- (511)-** Relojería e instrumentos cronométricos; relojes de pulsera; relojes de pared; artículos de relojería; cronógrafos para su uso como relojes; cronómetros; correas de reloj; extensibles de reloj; estuches para relojes, relojes y relojería e instrumentos cronométricos; partes de relojes, relojes y relojería e instrumentos cronométricos; joyería.
- (510)-** 14
- (511)-** Servicios científicos y tecnológicos e investigación y diseño relativos a ellos; servicios de análisis y de investigación industrial; programación de ordenadores; diseño y desarrollo de hardware y software; alquiler de equipos informáticos y de aparatos y equipos de software; consultoría de hardware y de software informático; servicios de apoyo y consulta para el desarrollo de sistemas informáticos, bases de datos y aplicaciones; proporcionar información de

Solicitudes

- hardware o software en línea; creación de sitios web, diseño y mantenimiento; servicios de alojamiento de sitios web; proveedor de servicios de aplicaciones (ASP) que ofrecen servicios de alojamiento de aplicaciones de software de terceros; proveedor de servicios de aplicaciones (ASP) que ofrecen servicios de software; suministro de software no descargable en línea; suministro de motores de búsqueda para obtener datos a través de Internet y otras redes de comunicaciones electrónicas; servicios informáticos, a saber, proporcionar una alimentación de usuario personalizada de noticias, deportes, clima, comentarios, y otra información, contenido de periódicos, blogs y sitios web, y otro texto, audio, vídeo y contenido multimedia; la creación de índices de información en línea, sitios y otros recursos disponibles en redes informáticas mundiales para terceros; servicios de almacenamiento de datos electrónicos; servicios de redes sociales en línea; proporcionar un sitio web de redes sociales; servicios de cartografía y mapeo; información, servicios de asesoramiento y consultoría relacionados con todo lo mencionado.

(511)- 42

(561)- WATCHOS

(730)- APPLE INC., domiciliada en 1 Infinite Loop Cupertino, CA 95014, Estados Unidos de América

(740)- Alvarez Mainegra, Nadia

(210)- 2015-2242

(220)- 10/12/2015

(510)- Gafas, a saber, gafas de sol y espejuelos; estuches protectores especialmente adaptados para dispositivos electrónicos personales, a saber, teléfonos móviles, reproductores de mp3, asistentes digitales personales, tabletas electrónicas; estuches especiales para computadoras portátiles; dispositivos de comunicación inalámbricos que ofrecen funcionalidad de telecomunicaciones; dispositivos de monitoreo electrónico para la identificación, almacenamiento, presentación de informes, seguimiento, carga y descarga de datos e información; aplicaciones móviles descargables y software para relojes inteligentes y dispositivos móviles que permitan a los usuarios controlar la presentación y la información disponible en los dispositivos, incluyendo los dispositivos móviles que se pueden incorporar en la ropa o accesorios portátiles; dispositivos electrónicos digitales portátiles en forma de relojes y joyas.

(511)- 9

(510)- Relojes inteligentes, relojería e instrumentos cronométricos, relojes, artículos de relojería, extensibles de reloj, pulseiras de reloj; joyería; dispositivos electrónicos digitales portátiles en forma de reloj o de joyas; llaveros

(511)- 14

(510)- Bolsos, monederos, bolsas, bolsas con asas, billeteras, carteras, bolsas de mensajero, mochilas, maletines, bolsas de lona, bolsas de deporte, bolsos deportivos, bolsas de viaje, bolsos de mano, estuches de tocador vacíos, estuches de viaje para corbatas, sombrillas.

(511)- 18

(561)- FOSSIL

(730)- FOSSIL GROUP, INC, domiciliada en 901 S. Central Expressway, Richardson, Texas 75080., Estados Unidos de América

(740)- Alvarez Mainegra, Nadia

(210)- 2015-2260

(220)- 15/12/2015

(510)- Papel, cartón y artículos de estas materias no comprendidos en otras clases; productos de imprenta; material de encuadernación; fotografías; artículos de papelería; adhesivos (pegamentos) de papelería o para uso doméstico; material para artistas; pinceles; máquinas de escribir y artículos de oficina (excepto muebles); material de instrucción o material didáctico (excepto aparatos); materias plásticas para embalar (no comprendidas en otras clases); caracteres de imprenta; clichés de imprenta.

(511)- 16

(510)- Prendas de vestir, calzado, artículos de sombrería.

(511)- 25

(510)- Café, té, cacao, azúcar, arroz, tapioca, sagú, sucedáneos del café; harinas y preparaciones a base de cereales, pan, productos de pastelería y de confitería, helados; miel, jarabe de melaza; levadura, polvos de hornear; sal, mostaza; vinagre, salsas (condimentos); especias; hielo.

(511)- 30

(510)- Cerveza; aguas minerales y gaseosas, y otras bebidas sin alcohol; bebidas de frutas y zumos de frutas; siropes y otras preparaciones para elaborar bebidas.

(511)- 32

(510)- Bebidas alcohólicas (excepto cerveza).

(511)- 33

(510)- Transporte; embalaje y almacenamiento de mercancías; organización de viajes.

(511)- 39

(510)- Educación; formación; servicios de entretenimiento; actividades deportivas y culturales.

(511)- 41

(510)- Servicios de restauración (alimentación); hospedaje temporal.

(511)- 43

(531)- 24.17.25, 26.4.4, 26.4.18, 27.5.9, 27.5.10, 27.5.17 y 27.5.24

Solicitudes

(540)-



(561)- MKGC MK&GC

(591)- azul, rojo, blanco y negro

(730)- Cedeño Pedroso, Yádikín, domiciliada en calle 16, número 203, entre 15 y 17, municipio Plaza de la Revolución, provincia La Habana, República de Cuba

(740)- León Villaverde, Haliveth

(210)- 2015-2286

(220)- 18/12/2015

(510)- Altavoces; sistemas de altavoces; unidades de altavoz; caja de altavoces; altavoces de diafragma especializados para altas frecuencias; filtros electrónicos pasivos utilizados en aplicaciones de audio.

(511)- 9

(561)- EMINENCE

(730)- EMINENCE SPEAKER, LLC, domiciliada en P.O Box 360, 838 Mulberry Pike, Eminence, Kentucky, 40019, Estados Unidos de América

(740)- Alvarez Mainegra, Nadia

(210)- 2015-2287

(220)- 18/12/2015

(510)- Altavoces; sistemas de altavoces; unidades de altavoz; cajas de altavoces; altavoces de diafragma especializados para altas frecuencias; filtros electrónicos pasivos utilizados en aplicaciones de audio.

(511)- 9

(531)- 24.9.11, 24.9.16 y 27.5.23

(540)-



(561)- EMINENCE

(730)- EMINENCE SPEAKER, LLC, domiciliada en P.O Box 360, 838 Mulberry Pike, Eminence, Kentucky, 40019, Estados Unidos de América

Alvarez Mainegra, Nadia

(740)- -----

(210)- 2015-2314

(220)- 21/12/2015

(510)- Aparatos e instrumentos científicos, náuticos, geodésicos, fotográficos, cinematográficos, ópticos, de pesaje, de medición, de señalización, de control (inspección), de salvamento y de enseñanza; aparatos de grabación, transmisión o reproducción de sonido o imágenes; soportes de registro magnéticos, discos acústicos, dispositivos de discos acústicos, equipos de procesamiento de datos y ordenadores; a saber: teléfonos celulares, cargadores para celulares, baterías para celulares, banco de energía, auriculares, manos libres para celulares, cables para carga de celulares y tabletas, estuches y coberturas para celulares, memorias para celulares, memorias USB, tabletas, agendas electrónicas, alfombrillas de ratón, programas informáticos (software descargable), programas informáticos con aplicación para directorio electrónico de productos y servicios, publicaciones electrónicas descargables y tableros de anuncios electrónicos, instrumentos de alarma, alarmas antirrobo, chips (circuitos integrados), circuitos impresos, circuitos integrados, discos compactos de audio y video, discos ópticos, discos ópticos compactos, memorias de computadora, computadoras, computadoras portátiles, conducciones eléctricas, materias para conducciones eléctricas, aparatos eléctricos de control, rectificadores de corriente, aparatos de procesamiento de datos, soportes magnéticos de datos, soportes ópticos de datos, discos de cálculo.

(511)- 9

Solicitudes

(510)- Publicidad; gestión de negocios comerciales; administración comercial; trabajos de oficina, a saber: promoción de ventas para terceros, ventas al por menor, especialmente promoción de ventas y ventas al por menor y por mayor de teléfonos celulares, cargadores para celulares, baterías para celulares, banco de energía, audífonos, manos libres para celulares, cables para carga de celulares y tabletas, estuches y coberturas para celulares, memorias para celulares, memorias USB, tabletas, agendas electrónicas, alfombrillas de ratón, programas informáticos (software descargable), programas informáticos con aplicación para directorio electrónico de productos y servicios, publicaciones electrónicas descargables y tabloneros de anuncios electrónicos, instrumentos de alarma, alarmas antirrobo, chips (circuitos integrados), circuitos impresos, circuitos integrados, discos compactos de audio y video, discos ópticos, discos ópticos compactos, memorias de computadora, computadoras, computadoras portátiles, conducciones eléctricas, materias para conducciones eléctricas, aparatos eléctricos de control, rectificadores de corriente, aparatos de procesamiento de datos, soportes magnéticos de datos, soportes ópticos de datos, discos de cálculo, programas informáticos (software descargable), programas de ordenador.

(511)- 35

(510)- Servicios científicos y tecnológicos, así como servicios de investigación y diseño en estos ámbitos; servicios de análisis e investigación industriales; diseño y desarrollo de equipos informáticos y de software, a saber: servicios para actualización de software, alojamiento de sitios informáticos (sitios web), alquiler de computadoras, alquiler de servidores web, alquiler de software, análisis de sistemas informáticos, servicios de protección de antivirus (informática), recuperación de bases de datos, consultoría en materia de computadoras, programación de computadoras, consultoría en hardware, consultoría en software, conversión de datos o documentos, de un soporte físico a un soporte electrónico, conversión de datos y programas informáticos excepto conversión física, creación y mantenimiento de sitios web para terceros, recuperación de datos informáticos, diseño de sistemas informáticos, diseño de software, duplicación de programas informáticos, estudio de proyectos técnicos, servicios de ingeniería, trabajos de ingenieros (peritajes), instalación de software, investigación técnica, investigación y desarrollo de nuevos productos para terceros, mantenimiento de software, provisión de motores de búsqueda para Internet.

(511)- 42

(531)- 26.4.1, 26.4.4, 26.4.18, 27.5.9, 27.5.10, 27.5.17, 27.5.24, 29.1.1, 29.1.6 y 29.1.8

(540)-



(561)- UNO MASS

(591)- rojo, negro y blanco

(730)- Ben Yahia, Karim, domiciliada en 1825 NW 79 AV, Doral FL 33126., Estados Unidos de América

(740)- Mendoza Santos, Anays

(210)- 2016-0006

(220)- 06/01/2016

(510)- Para distinguir cosméticos y preparaciones cosméticas, tales como pomadas o crayones de labios, polvos, aceites, lociones, lápices, geles, perfumes, colonias, colorete, sombras de ojos en polvo o lápiz, lacas para uñas (pinturas de uñas y tintes para uso cosméticos).

(511)- 3

(510)- Para distinguir gafas.

(511)- 9

(510)- Para distinguir collares, cadenas, aretes, pulseras, anillos, pasadores para corbatas y relojes (de uso personal, de vestir, de pared).

(511)- 14

(510)- Para distinguir carteras, monederos, bolsos, maletas (maletas de viajes pequeñas y grandes) y cartera de mano (cartera sobre).

(511)- 18

(510)- Para distinguir trajes de baño (trusa enteriza, de dos piezas, pareo, short playero, vestido playero), blusa, camisa, chaqueta (traje sastrero), chaleco, tope, pullover, abrigo, suéter, short, saya, pantalón, pantaloneta, pescador, jean, lycra, maillot (body), mono (enterizo), vestido (elegante, playero, sport), camisero, medias (deportivas, plantillas, pantis) fular (pañuelo, chalina, manta, bufanda), ropa interior, ajustador, corsé, faja, pijamas, vestido de dormir, camisolas, zapatillas de tenis, sandalias, zapatos (de vestir, de tacones, informales, zapatos planos tipo bailarinas, botas, botines, mocasines), calzado prenda de vestir, calzado deportivo, y calzado informal, cinturones (prendas de vestir), sombreros, pamelas, gorras (clásicas), pasamontañas, boinas.

(511)- 25

(510)- Para distinguir accesorios para vestir, tales como presillas, hebillas y cintas para el cabello.

(511)- 26

(510)- Servicio de restaurante, bar y cafetería, servicio de hospedaje.

(511)- 43

(531)- 27.1.5, 27.5.2, 27.5.7, 27.5.17 y 27.5.23

Solicitudes

(540)-



(561)- X CRUXERO

(730)- Figueroa Oñate, Anayce y Díaz Martín, Yandy Salvy, domiciliados en calle 25 número 4404, apartamento 10 entre 44 y 46, CP 11300, municipio Playa, provincia La Habana, República de Cuba y calle 25 número 4404, apartamento 10 entre 44 y 46, CP 11300, municipio Playa, provincia La Habana, República de Cuba

(740)- Díaz Martín, Yandy Salvy

(210)- 2016-0082

(220)- 19/01/2016

(510)- Prendas de vestir: ropa interior; ropa de baño; ropa de gimnasia y deportiva; zapatillas; tenis; camisetas de mangas cortas; pulóver con cuello; pulóver sin cuello; chaquetas; uniformes; gorras; impermeables; bandas para la cabeza; pantalón corto; artículos de sombrerería y calzado propio para practicar clases de baile y danza.

(511)- 25

(510)- Servicios de publicidad, marketing, promoción y gestión de ventas; distribución de material publicitario; organización de exposiciones con fines publicitarios y comerciales; sistematización de datos en una base de datos informática; actualización de documentación publicitaria; comercialización y venta de revistas especializadas impresas, diarios, audiovisuales (videos, multimedia, spot), ropa de gimnasia, deportiva y calzado.

(511)- 35

(510)- Educación; formación; conferencias, seminarios y talleres; organización de actividades culturales y deportivas; publicación de revistas especializadas, publicación multimedia de revistas especializadas y diarios, publicación en internet de revistas y catálogos en formato electrónico, publicación en línea de revistas especializadas; organización y dirección de conferencias de prensa, entrevistas; servicios de artistas del espectáculo; representación de espectáculos en vivo; servicios de grabación, edición y producción de espectáculos y audiovisuales (multimedia, videos, spot, documentales, cortometrajes, largometrajes, programas de TV); servicios de academia para impartir clases de baile y danza; organización de competencias de baile, eventos sociales y educativos.

(511)- 41

(531)- 24.9.2, 24.9.5, 27.5.7, 27.5.9, 27.5.10 y 27.5.17

(540)-



(561)- HAVANA QUEENS DANCE COMPANY

(730)- García Rodríguez, Rosario, domiciliada en calle 108, entre avenida 33 y avenida 35, edificio 3311 apartamento 6, CP 11500, municipio Marianao, provincia La Habana, República de Cuba

(740)- Ramírez Pastor, Yordanka

(210)- 2016-0208

(220)- 11/02/2016

(510)- Jabones. Perfumería. Aceites esenciales, cosméticos, lociones para el cabello. Dentríficos.

(511)- 3

(510)- Bisutería, joyería, piedras preciosas, relojería, instrumentos cronométricos

(511)- 14

(510)- Carteras, mochilas, bolsos, monederos.

(511)- 18

(510)- Cojines

(511)- 20

(510)- Agarraderas.

(511)- 21

(510)- Manteles, manteles tejidos, ropa de cama, sobrecamas, sobrecamas tejidas, paños de cocina, cortinas, sábanas y fundas, toallas, tapetes, tejidos, mosquiteros.

(511)- 24

Solicitudes

- (510)- Sombrerería, Cinturones, Calzado, Ropa deportiva y de gran vestir femenina, masculina tanto para adulto como para niña y niño; trajes de baño; pareos; pantalones largos, pantolones a media pierna, shorts; batas, sayas largas, sayas cortas, sayas a media pierna, sayas shorts; topes, blusas, camisetas, camisas de mangas cortas, camisas de mangas largas, camisas de mangas 3/4; trajes de chaquetas, trajes sastre y pantalón; vestidos: cortos, largos, a media pierna y trajes de noche para ocasiones especiales y de fantasía. Ropas tejidas. Ajuares para bebés: conjuntos de vestir, capote, ropa para bautizo, baberos, pañales (envolturas de bebés). Ropa interior femenina, masculina e infantil: ropa para dormir, batas para estar en casa, conjuntos de short y camisetas, batas de casa.
- (511)- 25
- (510)- Bordados, adornos bordados, festones, encajes, cintas bordadas.
- (511)- 26
- (510)- Servicios de Publicidad y Venta.
- (511)- 35
- (510)- Servicios: de Bordado, Deshilado, Incrustación, Tejido.
- (511)- 40
- (510)- Servicios de espectáculos, talleres, eventos culturales, actividades educativas en temas culturales.
- (511)- 41
- (510)- Servicios de Decoración; Servicios de Diseño de Vestuario.
- (511)- 42
- (510)- Tratamientos de Belleza.
- (511)- 44
- (531)- 26.4.18, 27.5.23 y 27.5.25
- (540)-



- (561)- SALOMÉ
- (730)- Dorticós Morales, Catherine y Morales Hernández, María Salomé , domiciliada en 204 número 1519 entre 13 y 15, CP 11300, municipio Playa, provincia La Habana, República de Cuba y 32 número 505, entre 5ta. y 7ma., Miramar, CP 11300, municipio Playa, provincia La Habana, República de Cuba
- (740)- Morales Hernández, María Salomé

- (210)- 2016-0261
- (220)- 23/02/2016
- (510)- Tabaco, aromatizantes para el tabaco (distintos de los aceites esenciales); cigarrillos; cigarros; tabaco para mascar; rapé; melaza incluida en esta clase.
- (511)- 34
- (510)- 24.9.1, 24.9.14, 25.1.5, 27.1.13, 27.5.17, 27.5.24 y 28.1
- (531)-
- (540)-



- (561)- AL SAFWA AL SAFWA MOLASSES
- (730)- PREMIUM TOBACCO FZ LLC, domiciliada en P.O. Box 31291, Al-Jazeera Al-Hamra, Ras Al Khaimah, UAE, Emiratos Árabes Unidos
- (740)- Rodríguez Calvo, Hosanna

- (210)- 2016-0298
- (220)- 01/03/2016
- (510)- Servicio de publicidad. Servicios de ventas de discos, pulóveres, sellos, llaveros, alfombrilla de ratón, afiches, revistas.
- (511)- 35
- (510)- Espectáculos musicales, actividades culturales y recreativas.
- (511)- 41
- (531)- 1.1.3, 26.5.3, 26.5.13, 26.5.18, 27.5.17, 27.5.23 y 27.5.24
- (540)-



- (561)- VIEJA ESCUELA

Solicitudes

(730)- Seland, Steinar Bernhard, de Zarate Bravo de Laguna, José Eugenio y Fernández Pérez, Rolando, domiciliados en Luz Caballero número 464 altos, entre Carmen y Patrocinio, Víbora, CP 10700, municipio Diez de Octubre, provincia La Habana, República de Cuba, 19 número 1456 apartamento 1 entre 28 y 30 , Vedado, CP 10400, municipio Plaza de la Revolución, provincia La Habana, República de Cuba y Avenida Dolores número 262 entre Armas y Lawton, CP 10700, municipio Diez de Octubre, provincia La Habana, República de Cuba

(740)- Bravo de Laguna, José Eugenio de Zarate

(210)- 2016-0301

(220)- 01/03/2016

(510)- Tabacos, cigarrros, cigarrillos, cigarritos, picadura para pipas, ceniceros, cortapuros, fosforeras, cerillas, pureras, humidores.

(511)- 34

(531)- 5.5.19, 23.1.1, 26.3.4, 26.3.11, 26.3.16, 26.3.18, 26.4.3, 26.4.4, 29.1.1 y 29.1.2

(540)-



(561)- MONTECRISTO

(591)- amarillo, rojo y dorado

(730)- CORPORACIÓN HABANOS, S.A., domiciliada en Carretera Vieja de Guanabacoa y Línea del Ferrocarril Final, municipio Guanabacoa, provincia La Habana, República de Cuba

(740)- Sancho Valladares, Raúl

(210)- 2016-0303

(220)- 01/03/2016

(510)- Medicamentos para el tratamiento del sistema nervioso, incluyendo analgésicos que actúan sobre el sistema nervioso central, antiepilépticos, anticonvulsivos, antiparkinsonianos, para tratar problemas neurodegenerativos, antipsicóticos, hipnóticos, ansiolíticos, antidepresivos y psicoestimulantes

(511)- 5

(561)- CINNO VEX

(730)- THE LATIN AMERICA TRADEMARK CORPORATION, domiciliada en Primer piso, Comosa Building, Samuel Lewis Avenue, Ciudad de Panamá, Panamá

(740)- León Villaverde, Haliveth

(210)- 2016-0304

(220)- 01/03/2016

(510)- Medicamentos, a saber: medicamentos utilizados como agentes analgésicos que no actúan sobre el sistema nervioso central, antipiréticos y como agentes antiinflamatorios, incluyendo antiinflamatorios no esteroides y anestésicos locales.

(511)- 5

(561)- DICLO

(730)- LABORATORIOS ROWE, C.POR A., domiciliada en César Nicolás Penson, número 57, sector Gazcué, Santo Domingo, República Dominicana

(740)- León Villaverde, Haliveth

(210)- 2016-0305

(220)- 01/03/2016

(510)- Medicamentos para el tratamiento del aparato cardiovascular, incluyendo tratamiento de la tensión arterial, de la sangre y de la linfa, antianémicos, antihemorrágicos, sustitutos del plasma, diuréticos, antidiuréticos, vasodilatadores, cardiotónicos, antiarrítmicos

(511)- 5

(561)- ARYOSEVEN

(730)- THE LATIN AMERICA TRADEMARK CORPORATION, domiciliada en Primer piso, Comosa Building, Samuel Lewis Avenue, Ciudad de Panamá, Panamá

(740)- León Villaverde, Haliveth

Solicitudes

- (210)-** 2016-0306
(220)- 02/03/2016
(510)- Promoción de productos y servicios de terceros a través de un programa de fidelización corporativa que ofrece paquetes de descuento y bonos de incentivo.
(511)- 35
(561)- BUSINESS EXTRA
(730)- AMERICAN AIRLINES, INC, domiciliada en 4333 Amon Carter Boulevard, Fort Worth, Texas 76155, Estados Unidos de América
(740)- Ramírez Pastor, Yordanka

- (210)-** 2016-0308
(220)- 02/03/2016
(510)- Servicios de transporte aéreo de pasajeros, cargas y fletes; servicios de agencias de viaje, en concreto, servicios de reserva de viajes para terceros, servicios de reserva de transporte aéreo para terceros, servicios de reserva de vehículos para terceros, servicios de reserva de cruceros para terceros y servicios de reserva de vacaciones por medio de una red informática mundial; servicios de información en materia de viajes a través de una red informática global.
(511)- 39
(531)- 3.7.1
(540)-



- (730)-** AMERICAN AIRLINES, INC., domiciliada en 4333 Amon Carter Boulevard, Fort Worth, Texas 76155, Estados Unidos de América
(740)- Ramírez Pastor, Yordanka

- (210)-** 2016-0309
(220)- 02/03/2016
(510)- Servicios de transporte aéreo de pasajeros, de carga y de mercancías; control de equipaje en aeropuertos; servicios de apoyo en tierra en relación con el transporte aéreo.
(511)- 39
(561)- AMERICAN EAGLE
(730)- AMERICAN AIRLINES, INC., domiciliada en 4333 Amon Carter Boulevard, Fort Worth, Texas 76155, Estados Unidos de América
(740)- Ramírez Pastor, Yordanka

- (210)-** 2016-0310
(220)- 02/03/2016
(510)- Servicios de transporte aéreo de pasajeros, de carga y de mercancías; control de equipaje en aeropuertos; servicios de apoyo en tierra en relación con el transporte aéreo.
(511)- 39
(561)- PIEDMONT
(730)- AMERICAN AIRLINES, INC, domiciliada en 4333 Amon Carter Boulevard, Fort Worth, Texas 76155, Estados Unidos de América
(740)- Ramírez Pastor, Yordanka

- (210)-** 2016-0311
(220)- 02/03/2016
(510)- Publicaciones descargables; publicaciones en formato electrónico; publicaciones electrónicas descargables en forma de revistas.
(511)- 9
(510)- Productos de imprenta; publicaciones impresas; publicaciones periódicas; periódicos; revistas; volantes; folletos; libros; cartillas (cuadernillos); artículos de oficina, excepto muebles; papelería; manuales; calendarios; papel, cartón; revistas, en particular, una revista de a bordo; publicaciones periódicas impresas.

Solicitudes

(511)- 16

(510)- Servicios de publicación, a saber, publicaciones educativas, publicaciones de publicidad y publicaciones promocionales; publicaciones periódicas, publicación de revistas, publicación de materiales impresos y publicaciones impresas; suministro de publicaciones en línea; publicación de material multimedia en línea; servicios de consulta relativos a la publicación de revistas; servicios de publicaciones electrónicas no descargables.

(511)- 41

(561)- NEXOS

(730)- AMERICAN AIRLINES, INC., domiciliada en 4333 Amon Carter Boulevard, Fort Worth, Texas 76155, Estados Unidos de América

(740)- Ramírez Pastor, Yordanka

(210)- 2016-0312

(220)- 02/03/2016

(510)- Publicaciones descargables; publicaciones en formato electrónico; publicaciones electrónicas descargables en forma de revistas.

(511)- 9

(510)- Productos de imprenta; publicaciones impresas; publicaciones periódicas; periódicos; revistas; volantes; folletos; libros; cartillas (cuadernillos); artículos de oficina, excepto muebles; papelería; manuales; calendarios; papel, cartón; revistas, en particular, una revista de a bordo; publicaciones periódicas impresas.

(511)- 16

(510)- Servicios de publicación, a saber, publicaciones educativas, publicaciones de publicidad y publicaciones promocionales; publicaciones periódicas, publicación de revistas, publicación de materiales impresos y publicaciones impresas; suministro de publicaciones en línea; publicación de material multimedia en línea; servicios de consulta relativos a la publicación de revistas; servicios de publicaciones electrónicas no descargables.

(511)- 41

(561)- AMERICAN WAY

(730)- AMERICAN AIRLINES, INC., domiciliada en 4333 Amon Carter Boulevard, Fort Worth, Texas 76155, Estados Unidos de América

(740)- Ramírez Pastor, Yordanka

(210)- 2016-0313

(220)- 02/03/2016

(510)- Publicaciones descargables; publicaciones en formato electrónico; publicaciones electrónicas descargables en forma de revistas.

(511)- 9

(510)- Productos de imprenta; publicaciones impresas; publicaciones periódicas; periódicos; revistas; volantes; folletos; libros; cartillas (cuadernillos); artículos de oficina, excepto muebles; papelería; manuales; calendarios; papel, cartón; revistas, en particular, una revista de a bordo; publicaciones periódicas impresas.

(511)- 16

(510)- Servicios de publicación, a saber, publicaciones educativas, publicaciones de publicidad y publicaciones promocionales; publicaciones periódicas, publicación de revistas, publicación de materiales impresos y publicaciones impresas; suministro de publicaciones en línea; publicación de material multimedia en línea; servicios de consulta relativos a la publicación de revistas; servicios de publicaciones electrónicas no descargables.

(511)- 41

(561)- CELEBRATED LIVING

(730)- AMERICAN AIRLINES, INC., domiciliada en 4333 Amon Carter Boulevard, Fort Worth, Texas 76155, Estados Unidos de América

(740)- Ramírez Pastor, Yordanka

(210)- 2016-0314

(220)- 02/03/2016

(510)- Provisión de instalaciones en forma de un club privado para la realización de negocios, reuniones y conferencias, provisión de máquinas y equipos de oficina, y personal de apoyo profesional para ayudar en la conducción de negocios de oficinas y conferencias y en la gestión de los planes de viaje.

(511)- 35

(510)- Servicios de provisión de alimentos y bebidas en relación al suministro de instalaciones en forma de un club privado para la realización de negocios, reuniones y conferencias; proporcionar instalaciones para conferencias, salas de estar y comodidades; proporcionar salas de conferencias, exposiciones y reuniones.

(511)- 43

(531)- 1.1.5, 1.1.10, 26.1.4 y 26.1.13

Solicitudes

(540)-



(730)- AMERICAN AIRLINES, INC., domiciliada en 4333 Amon Carter Boulevard, Fort Worth, Texas 76155, Estados Unidos de América

(740)- Ramírez Pastor, Yordanka

(210)- 2016-0315

(220)- 02/03/2016

(510)- Servicios de entretenimiento, a saber, organización, promoción y realización de eventos de danza.

(511)- 41

(561)- THE AMERICAS DANCE COUNCIL

(730)- THE NATIONAL DANCE COUNCIL OF AMERICA, INC., domiciliada en c/o 1077 Ponce de Leon Blvd, 33134 Coral Gables Florida, Estados Unidos de América

(740)- Ramírez Pastor, Yordanka

(210)- 2016-0316

(220)- 02/03/2016

(510)- Café, té, cacao y sucedáneos del café; arroz; tapioca y sagú; harinas y preparaciones a base de cereales; pan, productos de pastelería y confitería; helados; azúcar, miel, jarabe de melaza; levadura, polvos de hornear; sal; mostaza; vinagre, salsas (condimentos); especias; hielo.

(511)- 30

(531)- 24.17.4, 27.5.17 y 27.5.23

(540)-

REHAB THE BEAST!

(730)- REHAB THE BEAST!
MONSTER ENERGY COMPANY, domiciliada en 1 Monster Way, Corona, California 92879, Estados Unidos de América

(740)- Ramírez Pastor, Yordanka

(210)- 2016-0317

(220)- 02/03/2016

(510)- Metales preciosos, aleaciones de metales preciosos, joyas, colgantes [joyas], relojes, bisutería [joyas de fantasía], dijes de metales preciosos [joyas], cuentas para confeccionar joyas, joyas de piedras preciosas, joyas de ámbar amarillo, joyas esmaltadas [cloisonné], piedras preciosas [joyas], joyas de piedras preciosas y semipreciosas, relojes automáticos, relojes de bolsillo, relojes de deporte, relojes de escritorio, relojes de pared, relojes de pulsera, relojes de sobremesa, relojes de submarinismo, relojes de uso personal, relojes de vestir, relojes de viaje, relojes eléctricos, relojes mecánicos, relojes pequeños, estuches de presentación para relojes de uso personal, relojes y sus partes, relojes de metales preciosos o chapados.

(511)- 14

(510)- Prendas de vestir; calzado, a saber calzado de vestir, deportivo, casual y de playa, para niños, mujeres y hombres; sombrerería.

(511)- 25

(510)- Servicios de comercialización de artículos de relojería, joyería, bisutería, guayaberas, perfumería de alto estándar, bolígrafos, agendas, portafolios, carteras, monederos, cigarreras, lentes de lectura y de sol, artículos para fumadores, encendedores y artesanías; servicios informatizados de tiendas minoristas en línea; servicios de venta minorista en línea de relojes, joyería, bisutería, guayaberas, perfumería de alto estándar, bolígrafos, agendas, portafolios, carteras, monederos, cigarreras, lentes de lectura y de sol, artículos para fumadores, encendedores y artesanías.

(511)- 35

(510)- Servicios de tasación de piedras preciosas, joyas, diamantes y metales preciosos; valoración de piedras preciosas; suministro de información relativa a la tasación de piedras preciosas, valoración de diamantes, piedras preciosas y metales preciosos, tasación de piedras preciosas, así como servicios de información al respecto.

Solicitudes

(511)- 36

(510)- Servicios de reparación y mantenimiento de joyas y relojes; suministro de información sobre la reparación o el mantenimiento de relojes; instalación, reparación y mantenimiento de relojes y otros instrumentos de relojería y cronometría.

(511)- 37

(531)- 17.2.1, 17.2.2, 26.11.12, 27.5.13, 27.5.23, 29.1.2 y 29.1.8

(540)-



(730)-

CORAL NEGRO

CORPORACIÓN CIMEX, S.A., domiciliada en Primera y O Edificio Sierra Maestra, Miramar, municipio Playa, provincia La Habana, República de Cuba

(740)-

Ramírez Pastor, Yordanka

(210)- 2016-0318

(220)- 03/03/2016

(510)- Servicio de organizar e impartir superación de postgrado estructurada en superación profesional y formación académica.

(511)- 41

(510)- Prestar servicios científicos técnicos en la gestión ambiental empresarial y los recursos naturales.

(511)- 42

(531)- 25.7.7, 26.11.6, 26.11.12, 26.13.25, 29.1.3, 29.1.4 y 29.1.6

(540)-

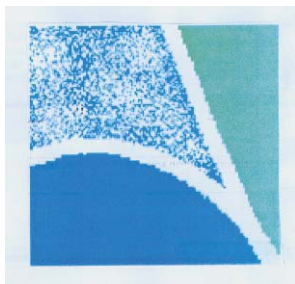

(730)-

CENTRO DE ESTUDIOS AMBIENTALES DE CIENFUEGOS, domiciliada en carretera a Castillo de Jagua, kilómetro 1½, CP 59350, municipio y provincia Cienfuegos, República de Cuba

(740)-

Suarez Córdova, Juan Andrés

(210)- 2016-0319

(220)- 03/03/2016

(510)- Servicios de educación, formación, esparcimiento, actividades deportivas y culturales.

(511)- 41

(510)- Servicios de alimentos, bebidas y hospedaje temporal.

(511)- 43

(510)- Servicios médicos, servicios veterinarios, cuidado de higiene y de belleza para personas y animales.

(511)- 44

(531)- 1.1.5, 1.1.10, 2.1.1, 2.1.16, 26.2.3, 27.5.10 y 27.5.23

(540)-



(561)- GRAN CARIBE

Solicitudes

(730)- GRUPO EMPRESARIAL HOTELERO GRAN CARIBE S.A., domiciliada en avenida Séptima, número 4210, entre 42 y 44, Miramar, CP 10400, municipio Playa, provincia La Habana, República de Cuba

(740)- Rivero Labrada, Yudith

(210)- 2016-0320

(220)- 03/03/2016

(510)- Leche y productos lácteos, conservas, jaleas, mermeladas. Caldos, sopas y cremas concentradas.

(511)- 29

(510)- Café, té, cacao y sucedáneos del café; preparaciones a base de cereales; confitería, a saber, postres instantáneos; pastelería; salsas, salsas para ensalada; helados; especias; pastas alimenticias; alimentos a base de harina.

(511)- 30

(510)- Bebidas sin alcohol; bebidas a base de frutas y zumos de frutas; siropes y otras preparaciones para elaborar bebidas.

(511)- 32

(531)- 26.1.5, 26.1.18, 26.1.24, 27.5.23 y 27.5.24

(540)-



(561)- BOCHAM

(730)- VENDISER, S.L, domiciliada en Pol. Ind Can Salvatella, Avenida Can Salvatella 22-42, Nave 3 08210 Barberá del Vallès, Barcelona, España

(740)- Santana Calderín, María Amparo

(210)- 2016-0321

(220)- 03/03/2016

(510)- Leche y productos lácteos, conservas, jaleas, mermeladas. Caldos, sopas y cremas concentradas.

(511)- 29

(510)- Café, té, cacao y sucedáneos del café; preparaciones a base de cereales; confitería, a saber postres instantáneos; pastelería; salsas, salsas para ensalada; helados; especias; pastas alimenticias; alimentos a base de harina.

(511)- 30

(510)- Bebidas sin alcohol; bebidas a base de frutas y zumos de frutas; siropes y otras preparaciones para elaborar bebidas.

(511)- 32

(531)- 26.4.4, 26.4.7, 26.4.18, 27.5.17 y 27.5.23

(540)-



(561)- CHAMBO

(730)- VENDISER, S.L, domiciliada en Pol. Ind Can Salvatella, Avenida Can Salvatella 22-42, Nave 3 08210 Barberá del Vallès, Barcelona, España

(740)- Santana Calderín, María Amparo

(210)- 2016-0322

(220)- 03/03/2016

(510)- Grabaciones audiovisuales, pregrabadas, cintas de audio, videocintas, discos de video, discos compactos, DVDs y software multimedia grabados en CD-ROM siendo todos con temas de interés humano en general; software de juegos electrónicos de aprendizaje con fines educativos; discos de videojuegos; discos de juegos de ordenador; programas de juegos electrónicos; tonos de llamada descargables, gráficos, tonos de llamada en espera, timbres, timbres de animación de video y pantalla animados a través de Internet y dispositivos inalámbricos; contenidos multimedia digitales, a saber, clips de video pregrabados para descargar, audio clips pregrabados, texto y gráficos, soportados en ordenadores personales y dispositivos inalámbricos portátiles, todos con temas de interés humano en general; gafas de sol.

(511)- 9

(510)- Servicios de comunicaciones, a saber, transmisión continua de grabaciones sonoras y audiovisuales a través de Internet, redes de cable, redes inalámbricas, satélite o redes multimedia interactivas; servicios de radiodifusión de audio y video a través de Internet; transmisión de información en el campo audiovisual; servicios de difusión de televisión; transmisión de televisión por cable; transmisión de televisión por satélite; servicios de medios móviles en la naturaleza de la transmisión electrónica de los contenidos de los medios de entretenimiento; servicios de difusión de contenidos multimedia para reproductores portátiles (podcasting); servicios de difusión por Internet; servicios de transmisión de video bajo demanda; provisión de salas de chat en línea y tableros de anuncios electrónicos para la transmisión de mensajes entre usuarios en el ámbito de interés general.

(511)- 38

(510)- Servicios de entretenimiento y educativos, a saber, programas multimedia en serie en el campo de interés general,

Solicitudes

- distribuido a través de diferentes plataformas por múltiples formas de medios de transmisión; suministro de información relativa a los programas de televisión de entretenimiento en serie a través de una red informática mundial; producción de programas de televisión; producción de programas multimedia.

(511)- 41

(531)- 27.5.17 y 27.5.23

(540)-

DISCOVERY HOME & HEALTH

(561)- DISCOVERY HOME HEALTH

(730)- DISCOVERY COMMUNICATIONS, LLC, domiciliada en One Discovery Place, Silver Spring, Maryland 20910, Estados Unidos de América

(740)- Alvarez Mainegra, Nadia

(210)- 2016-0323

(220)- 03/03/2016

(510)- Máquinas y máquinas herramientas; motores (excepto motores para vehículos terrestres), acoplamientos y elementos de transmisión (excepto para vehículos terrestres), instrumentos agrícolas que no sean accionados manualmente.

(511)- 7

(510)- Comercialización de máquinas y máquinas herramientas; motores (excepto para vehículos terrestres); instrumentos agrícolas que no sean accionados manualmente.

(511)- 35

(510)- Reparación o mantenimiento de máquinas e instrumentos agrícolas, suministro de información sobre la reparación o el mantenimiento de máquinas e instrumentos agrícolas.

(511)- 37

(531)- 3.7.1, 3.7.16, 3.7.17, 15.7.3, 15.7.20, 27.5.17 y 27.5.23

(540)-



(561)- HOLMECA

(730)- EMPRESA MECÁNICA HÉROES DEL 26 DE JULIO, domiciliada en camino a Fundición, número 1, entre Carretera a San Germán y Final, CP 80100, municipio y provincia Holguín, República de Cuba

(740)- Fernández Riverón, Pedro Felipe

(210)- 2016-0324

(220)- 03/03/2016

(510)- Servicios de comunicaciones, a saber, transmisión continua de grabaciones sonoras y audiovisuales a través de internet; redes de cable, redes inalámbricas, satélite o redes multimedia interactivas; servicios de radiodifusión de audio y video a través de internet; transmisión de información en el campo audiovisual; servicios de difusión de televisión; transmisión de televisión por cable; transmisión de televisión por satélite; servicios de medios móviles en la naturaleza de la transmisión electrónica de los contenidos de los medios de entretenimiento; servicios de difusión de contenidos multimedia para reproductores portátiles (podcasting); servicios de difusión por internet; servicios de transmisión de video bajo demanda; provisión de salas de chat en línea y tableros de anuncios electrónicos para la transmisión de mensajes entre usuarios en el ámbito de interés general.

(511)- 38

(510)- Servicios de entretenimiento y educativos, a saber, programas multimedia en serie en el campo de interés general, distribuido a través de diferentes plataformas por múltiples formas de medios de transmisión; suministro de información relativa a los programas de televisión de entretenimiento en serie a través de una red informática mundial; producción de programas de televisión; producción de programas multimedia.

(511)- 41

(561)- DISCOVERY TURBO

(730)- DISCOVERY COMMUNICATIONS, LLC, domiciliada en One Discovery Place, Silver Spring, Maryland 20910, Estados Unidos de América

(740)- Alvarez Mainegra, Nadia

Solicitudes

(210)- 2016-0326

(220)- 03/03/2016

(510)- Productos cárnicos, en lo fundamental carne de aves y cerdo frescas y saladas, así como los subproductos consistentes en: cabezas, patas, hígado, lenguas y corazón, además de picadillo. Embutidos tales como: chorizos, mortadellas, morcillas, butifarra, jamón viking, jamonada, jamonada especial, perros calientes, longaniza, salchichón y salami. Ahumados tales como: jamón pierna, lomo, lacón y tocineta. Carnes en conservas envasadas herméticamente y carnes en conservas no envasadas herméticamente. Otros productos como croquetas, masa para croquetas, masa de chorizos y hamburguesas.

(511)- 29

(510)- Publicidad y gestión de negocios vinculados con la producción y venta de productos cárnicos, en lo fundamental carne de aves y cerdo frescas y saladas, así como los subproductos consistentes en: cabezas, patas, hígado, lenguas y corazón, además de picadillo. Embutidos tales como: chorizos, mortadellas, morcillas, butifarra, jamón viking, jamonada, jamonada especial, perros calientes, longaniza, salchichón y salami. Ahumados tales como: jamón pierna, lomo, lacón y tocineta. Carnes en conservas envasadas herméticamente y carnes en conservas no envasadas herméticamente. Otros productos como croquetas, masa para croquetas, masa de chorizos y hamburguesas.

(511)- 35

(531)- 26.4.4, 26.4.24, 27.5.17, 27.5.23 y 27.5.24

(540)-



(561)-

(730)- ESCUDERO

COOPERATIVA DE CRÉDITOS Y SERVICIOS FORTALECIDA HUGO CAMEJO VALDÉS, domiciliada en camino Vista del Príncipe, kilómetro 3 1/2, CP 70300, municipio y provincia Camagüey, República de Cuba

(740)- Acosta Medero, Juan Manuel

(210)- 2016-0327

(220)- 03/03/2016

(510)- Puré de frutas, mermeladas, conservas, jaleas, gelatinas, frutas congeladas y en almíbar, en lo fundamental de piña, mango, guayaba, mamey, coco, melocotón, toronja y papaya. Frutas y legumbres secas y cocidas. Pasta de tomate, puré de tomate, tomate concentrado y jugo de tomate. Ensaladas de verduras, hortalizas y legumbres, en lo fundamental de pepino, repollo -col-, tomate, acelgas, zanahorias, remolachas y habichuelas. Verduras, hortalizas y legumbres en conserva, cocidas, secas y enlatadas.

(511)- 29

(510)- Adobos, ajo molido, aliños para ensaladas, condimentos, especias, ketchup, mostaza, productos para sazonar, en lo fundamental: ajíes, pimentón, pimientas, ajos, cebollas. Salsa de tomate. Salsas condimentadas. Bebidas a base de café. Café y café no tostado.

(511)- 30

(510)- Productos agrícolas no comprendidos en otras clases, tales como: Ajos puerros; productos alimenticios para animales, tales como: residuos del procesamiento de frutas, hortalizas y tubérculos; cebollas frescas; cítricos tales como: toronja, naranja, limón, limón criollo, mandarina, lima persa, naranjas, naranja Valencia, China, Navel y naranja agria; frutas frescas, tales como: naranja, papaya, piña, mango, guayaba, plátano, mamey, guanábana, toronja, lima persa, maracuyá, fresas, y coco; orujos (residuos de frutos) tales como: tomate, mango, guayaba, papaya, plátano, mamey, naranja, toronja, piña, maracuyá, y coco; papas: papas frescas; pepinos; verduras, hortalizas y legumbres frescas.

(511)- 31

(510)- Jugos de frutas concentrados, congelados y naturales, en lo fundamental de guayaba, piña, mango, naranja, mandarina, plátano, mamey, frutabomba, melocotón, maracuyá y coco. Jugos simples, en lo fundamental de guayaba, piña, mango, naranja, mandarina, plátano, mamey, frutabomba, melocotón, maracuyá y coco. Bebidas no alcohólicas. Refrescos, siropes, refrescos concentrados y sus esencias.

(511)- 32

(510)- Publicidad y gestión de negocios vinculados con la producción de frutas frescas, en lo fundamental mango, plátano, guayaba, frutabomba, aguacate, melocotón, piña y toronja; jugos simples de frutas y vegetales, en lo fundamental de tomate, guayaba, piña, mango, naranja, mandarina, plátano, mamey, frutabomba, maracuyá, coco y café. Con la producción de bebidas no alcohólicas, refrescos, siropes, refrescos concentrados y sus esencias, así como puré de frutas, mermeladas, conservas, jaleas, gelatinas, frutas congeladas y en almíbar, en lo fundamental de piña, mango, guayaba, mamey, coco, melocotón, toronja y papaya. Frutas y legumbres secas y cocidas. Pasta de tomate, puré de tomate, tomate concentrado y jugo de tomate. Ensaladas de verduras, hortalizas y legumbres, en lo fundamental de pepino, repollo -col-, tomate, acelgas, zanahorias, remolachas y habichuelas. Verduras, hortalizas y legumbres en conserva, cocidas secas y enlatadas.

(511)- 35

(531)- 5.3.11, 27.5.10, 27.5.17 y 27.5.23

Solicitudes

(540)-



(561)- ZA ZAMANTHA

(730)- COOPERATIVA DE CRÉDITOS Y SERVICIOS FORTALECIDA HUGO CAMEJO VALDÉS, domiciliada en camino Vista del Príncipe, kilómetro 3 1/2, CP 70300, municipio y provincia Camagüey, República de Cuba

(740)- Acosta Medero, Juan Manuel

(210)- 2016-0329

(220)- 03/03/2016

(510)- Grabaciones audiovisuales, pregrabadas, cintas de audio, videocintas, discos de video, discos compactos, DVDs y software multimedia grabados en CD-ROM sientos todos con temas de interés humano en general; software de juegos electrónicos de aprendizaje con fines educativos; discos de videojuegos; discos de juegos de ordenador; programas de juegos electrónicos; tonos de llamada descargables, gráficos, tonos de llamada en espera, timbres, timbres de animación de video y pantalla animados a través de internet y dispositivos inalámbricos; contenidos multimedia digitales, a saber, clips de video pregrabados para descargar, audio clips pregrabados, texto y gráficos, soportados en ordenadores personales y dispositivos inalámbricos portátiles, todos con temas de interés humano en general; gafas de sol.

(511)- 9

(510)- Servicios de comunicaciones, a saber, transmisión continua de grabaciones sonoras y audiovisuales a través de internet; redes de cable, redes inalámbricas, satélite o redes multimedia interactivas; servicios de radiodifusión de audio y video a través de internet; transmisión de información en el campo audiovisual; servicios de difusión de televisión; transmisión de televisión por cable; transmisión de televisión por satélite; servicios de medios móviles en la naturaleza de la transmisión electrónica de los contenidos de los medios de entretenimiento; servicios de difusión de contenidos multimedia para reproductores portátiles (podcasting); servicios de difusión por internet; servicios de transmisión de video bajo demanda; provisión de salas de chat en línea y tableros de anuncios electrónicos para la transmisión de mensajes entre usuarios en el ámbito de interés general.

(511)- 38

(510)- Servicios de entretenimiento y educativos, a saber, programas multimedia en serie en el campo de interés general, distribuido a través de diferentes plataformas por múltiples formas de medios de transmisión; suministro de información relativa a los programas de televisión de entretenimiento en serie a través de una red informática mundial; producción de programas de televisión; producción de programas multimedia.

(511)- 41

(561)- ID INVESTIGATION DISCOVERY

(730)- DISCOVERY COMMUNICATIONS, LLC, domiciliada en One Discovery Place, Silver Spring, Maryland 20910, Estados Unidos de América

(740)- Alvarez Mainegra, Nadia

(210)- 2016-0330

(220)- 03/03/2016

(510)- Servicios de comunicaciones, a saber, transmisión continua de grabaciones sonoras y audiovisuales a través de Internet, redes de cable, redes inalámbricas, satélite o redes multimedia interactivas; servicios de radiodifusión de audio y video a través de Internet; transmisión de información en el campo audiovisual; servicios de difusión de televisión; transmisión de televisión por cable; transmisión de televisión por satélite; servicios de medios móviles en la naturaleza de la transmisión electrónica de los contenidos de los medios de entretenimiento; servicios de difusión de contenidos multimedia para reproductores portátiles (podcasting); servicios de difusión por Internet; servicios de transmisión de video bajo demanda; provisión de salas de chat en línea y tableros de anuncios electrónicos para la transmisión de mensajes entre usuarios en el ámbito de interés general.

(511)- 38

(510)- Servicios de entretenimiento y educativos, a saber, programas multimedia en serie en el campo de interés general, distribuido a través de diferentes plataformas por múltiples formas de medios de transmisión; suministro de información relativa a los programas de televisión de entretenimiento en serie a través de una red informática mundial; producción de programas de televisión; producción de programas multimedia.

(511)- 41

(531)- 26.4.18, 26.5.8, 26.5.11, 27.5.1, 27.5.9, 27.5.10, 27.5.17, 27.5.24 y 27.5.25

(540)-



Solicitudes

- (561)-** TLC A DISCOVERY COMPANY
(730)- DISCOVERY COMMUNICATIONS, LLC, domiciliada en One Discovery Place, Silver Spring, Maryland 20910, Estados Unidos de América
(740)- Alvarez Mainegra, Nadia

- (210)-** 2016-0331
(220)- 04/03/2016
(510)- Servicios de agencia de viajes; servicios de transporte aéreo de viajeros.
(511)- 39
(531)- 27.5.17, 27.5.23, 29.1.3 y 29.1.5
(540)-

The logo for WAMOS features the word "WAMOS" in a stylized, bold font. The 'W' is green, and the 'AMOS' is purple. Below the text is a light blue, wavy graphic element.

- (561)-** WAMOS
(730)- malva, verde
TERRANOVA DIRECTORSHIP, S.L., domiciliada en C/ Marques de Riscal 11 dpo, 28010, España
(740)- Ramírez Pastor, Yordanka

- (210)-** 2016-0334
(220)- 07/03/2016
(510)- Aparatos e instrumentos científicos, náuticos, geodésicos, fotográficos, cinematográficos, ópticos, de pesar, de medida, de señalización, de control (inspección), de socorro (salvamento) y de enseñanza; aparatos para el registro, transmisión, reproducción de sonido o imágenes; soportes de registro magnéticos, discos acústicos; distribuidores automáticos y mecanismos para aparatos de previo pago; cajas registradoras, máquinas calculadoras, equipo para el tratamiento de la información y ordenadores; extintores.
(511)- 9
(531)- 27.5.17 y 27.5.23
(540)-

The logo for MiCO features the word "MiCO" in a bold, dark blue font. The 'i' has a dot, and the 'O' is a solid circle. Below the text is a light blue, wavy graphic element.

- (561)-** MICO
(730)- WING CHUN, KEI, domiciliada en C702, edificio número 3, Condominio Hezheng, calle Guo Wei, Liantang, Distrito Luo Hu, Ciudad Shenzhen, China
(740)- León Villaverde, Haliveth

- (210)-** 2016-0335
(220)- 07/03/2016
(510)- Aparatos de alumbrado, calefacción, producción de vapor, cocción, refrigeración, secado, ventilación y distribución de agua, así como instalaciones sanitarias.
(511)- 11
(510)- Utensilios y recipientes para uso doméstico y culinario; peines y esponjas; cepillos, materiales para fabricar cepillos; material de limpieza; lana de acero; vidrio en bruto o semielaborado (excepto el vidrio de construcción); artículos de cristalería, porcelana y loza no comprendidos en otras clases.
(511)- 21
(510)- Prendas de vestir, calzado, artículos de sombrerería.
(511)- 25
(510)- Gestión de negocios comerciales; administración comercial, a saber: promoción de venta para terceros y ventas al por menor, promoción de ventas y ventas al por menor de productos de aparatos de alumbrado, calefacción, producción de vapor, cocción, refrigeración, secado, ventilación y distribución de agua, así como instalaciones sanitarias, utensilios y recipientes para uso doméstico y culinario; peines y esponjas; cepillos; materiales para fabricar cepillos; material de limpieza; lana de acero; vidrio en bruto o semielaborado (excepto el vidrio de construcción); artículos de cristalería, porcelana y loza, y de prendas de vestir, calzado, artículos de sombrerería; y presentación de estos productos por cualquier medio de comunicación para su venta al por menor, mediante catálogos de venta por correo o medios de comunicación electrónicos como los sitios web o programas de televentas.
(511)- 35
(531)- 26.4.5, 26.4.18, 27.5.17, 27.5.23 y 29.1.3

Solicitudes

(540)-



(561)- GSSG

(591)- verde, verde claro

(730)- WING CHUN, KEI, domiciliada en C702, edificio número 3, Condominio Hezheng, calle Guo Wei, Liantang, Distrito Luo Hu, Ciudad Shenzhen, China

(740)- León Villaverde, Haliveth

(210)- 2016-0336

(220)- 08/03/2016

(510)- Bebidas alcohólicas (con excepción de cervezas).

(511)- 33

(531)- 19.7.2, 19.7.17, 19.7.20, 24.1.5, 24.1.7, 24.1.11, 27.5.9, 27.5.10, 27.5.17 y 27.5.23

(540)-



(730)- CORPORACIÓN CUBA RON, S.A., domiciliada en calle 200 número 1708, entre 17 y 19, Atabey, municipio Playa, provincia La Habana, República de Cuba

(740)- Horta Herrera, Emilia

(210)- 2016-0337

(220)- 08/03/2016

(510)- Capacitación y asesoramiento de proyectos.

(511)- 41

Estimación e investigación geológica; prospección geológica; investigación técnica; estudio de proyectos técnicos; peritajes geológicos; servicios de ingeniería en el sector de la construcción; servicios de investigación y diseño de ingeniería en el ámbito de la tecnología de perforación; análisis de la calidad del agua.

42

(531)- 9.7.21, 14.9.5, 26.1.24, 26.11.12, 27.1.11, 27.5.10 y 27.5.17

(540)-



(561)- CGEOC

(730)- Cuba Miranda, Santiago, domiciliado en calle M, edificio sin número, apartamento 7, entre B y C, Ampliación de Terraza, CP 90100, municipio y provincia Santiago de Cuba, República de Cuba

(210)- 2016-0338

(220)- 09/03/2016

(510)- Actividades culturales

(511)- 41

(510)- Servicios de restauración (alimentación); hospedaje temporal, servicios de cafeterías, restaurantes, bares y catering.

(511)- 43

(531)- 26.11.5, 26.11.12 y 27.5.13

Solicitudes

(540)-



(561)- DOS TIEMPOS

(730)- Simón Sánchez, Blanca Basilia, domiciliada en calle Playa Girón número 44 altos, entre 11 y 13, Reparto Harlem, CP 80100, municipio y provincia Holguín, República de Cuba

(210)- 2016-0339

(220)- 09/03/2016

(510)- Máquina de coser, así como sus partes y accesorios.

(511)- 7

(531)- 27.5.17

(540)-

PEGASUS

(561)- PEGASUS

(730)- PEGASUS MISHIN SEIZO KABUSHIKI KAISHA, COMERCIALIZANDO TAMBIÉN COMO PEGASUS SEWING MACHINE MFG.CO., LTD., domiciliada en 7-2, Sagisu 5-chome, Fukushima-ku, Osaka-shi, Osaka, Japón

(740)- Ramírez Pastor, Yordanka

(210)- 2016-0340

(220)- 09/03/2016

(510)- Máquinas de coser, así como sus partes y accesorios.

(511)- 7

(531)- 4.3.5

(540)-



(730)- PEGASUS MISHIN SEIZO KABUSHIKI KAISHA, COMERCIALIZANDO TAMBIÉN COMO PEGASUS SEWING MACHINE MFG.CO., LTD., domiciliada en 7-2, Sagisu 5-chome, Fukushima-ku, Osaka-shi, Osaka, Japón

(740)- Ramírez Pastor, Yordanka

(210)- 2016-0342

(220)- 10/03/2016

(510)- Cigarrillos; tabaco; productos del tabaco; encendedores; cerillas; artículos para fumadores.

(511)- 34

(561)- JOHN PLAYER GOLD LEAF

(730)- BRITISH AMERICAN TOBACCO (BRANDS) LIMITED, domiciliada en 4 Temple Place, Londres WC2R 2PG, Reino Unido

(740)- Santana Calderín, María Amparo

(210)- 2016-0343

(220)- 10/03/2016

(510)- Cigarrillos; tabaco; productos del tabaco; encendedores; cerillas; artículos para fumadores.

(511)- 34

(561)- PETER STUYVESANT

(730)- AMERICAN CIGARETTE COMPANY (OVERSEAS) LIMITED, domiciliada en Zaehlerweg 4, CH 6300 Zug, Suiza

(740)- Santana Calderín, María Amparo

Solicitudes

- (210)**- 2016-0344
(220)- 10/03/2016
(510)- Bebidas a base de cacao; cacao con leche; bebidas a base de chocolate; chocolate con leche [bebida].
(511)- 30
(531)- 8.1.19, 26.4.2, 26.11.5, 26.13.25, 27.5.8, 27.5.10, 27.5.15, 27.5.17 y 27.5.24
(540)- 5

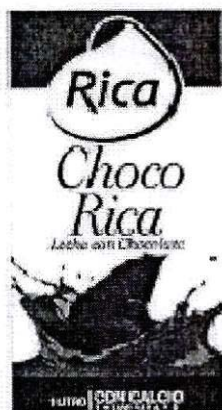

- (561)**- RICA CHOCORICA
(730)- PASTEURIZADORA RICA, S.A., domiciliada en Autopista Duarte, kilómetro 6½, Santo Domingo, República Dominicana
(740)- Santana Calderín, María Amparo

- (210)**- 2016-0345
(220)- 10/03/2016
(510)- Café y sucedáneos del café
(511)- 30
(561)- SANTO DOMINGO CARACOLILLO
(730)- INDUSTRIAS BANILEJAS, SAS, domiciliada en Avenida Máximo Gómez, número 118, La Fe, Santo Domingo, República Dominicana
(740)- Santana Calderín, María Amparo

- (210)**- 2016-0346
(220)- 10/03/2016
(510)- Café y sucedáneos del café
(511)- 30
(561)- CAFE SANTO DOMINGO ESPRESSO
(730)- INDUSTRIAS BANILEJAS, SAS, domiciliada en Avenida Máximo Gómez, número 118, La Fe, Santo Domingo, República Dominicana
(740)- Santana Calderín, María Amparo

- (210)**- 2016-0347
(220)- 10/03/2016
(510)- Café y sucedáneos del café
(511)- 30
(561)- CAFE INDUBAN
(730)- INDUSTRIAS BANILEJAS, SAS, domiciliada en Avenida Máximo Gómez número 118, La Fe, Santo Domingo, República Dominicana
(740)- Santana Calderín, María Amparo

- (210)**- 2016-0348
(220)- 10/03/2016
(510)- Café, te, cacao y sucedáneos del café; arroz, tapioca y sagú; harinas y preparaciones a base de cereales; pan, productos de pastelería y confitería; helados; azúcar, miel, jarabe de melaza; levadura, polvos de hornear; sal; mostaza; vinagre, salsas (condimentos); especias; hielo.
(511)- 30
(531)- 3.1.14, 3.1.25 y 8.1.16

Solicitudes

(540)-



(561)- B

(730)- GRUPO BIMBO, S.A.B DE C.V., domiciliada en Prolongacion Paseo de la Reforma, Número 1000, Colonia Peña Blanca Santa Fe, Delegación Álvaro Obregón, 01210, México D.F. , México

(740)- Santana Calderín, María Amparo

(210)- 2016-0349

(220)- 10/03/2016

(510)- Café, te, cacao y sucedáneos del café; arroz, tapioca y sagú; harinas y preparaciones a base de cereales; pan, productos de pastelería y confitería; helados; azúcar, miel, jarabe de melaza; levadura, polvos de hornear; sal; mostaza; vinagre, salsas (condimentos); especias; hielo.

(511)- 30

(531)- 8.1.10, 26.1.3, 26.1.14 y 26.1.24

(540)-

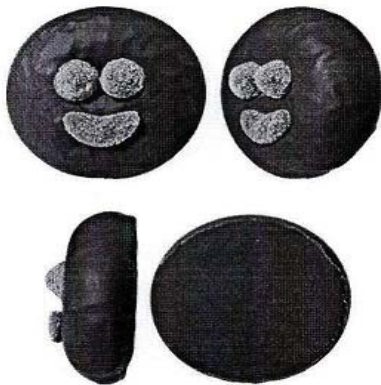

(730)- GRUPO BIMBO, S.A.B. DE C.V., domiciliada en Prolongación Paseo de la Reforma, No. 1000, Colonia Peña Blanca Santa Fe, Delegación Álvaro Obregón, 01210 México D.F. , México

(740)- Santana Calderín, María Amparo

(210)- 2016-0350

(220)- 10/03/2016

(510)- Café y sucedáneos del café

(511)- 30

(561)- CAFE MOLIDO SANTO DOMINGO

(730)- INDUSTRIAS BANILEJAS, SAS, domiciliada en Avenida Máximo Gómez número 118, La Fe, Santo Domingo, República Dominicana

(740)- Santana Calderín, María Amparo

(210)- 2016-0351

(220)- 10/03/2016

(510)- Café y sucedáneos del café

(511)- 30

(561)- CAFE PILÓN

(730)- INDUSTRIAS BANILEJAS, SAS, domiciliada en Avenida Máximo Gómez número 118, La Fe, Santo Domingo, República Dominicana

(740)- Santana Calderín, María Amparo

Solicitudes

- (210)-** 2016-0352
(220)- 10/03/2016
(510)- Café y sucedáneos del café
(511)- 30
(561)- INDUBAN GOURMET
(730)- INDUSTRIAS BANILEJAS, SAS, domiciliada en Avenida Máximo Gómez número 118, La Fe, Santo Domingo, República Dominicana
(740)- Santana Calderín, María Amparo

- (210)-** 2016-0353
(220)- 10/03/2016
(510)- Café y sucedáneos del café
(511)- 30
(561)- CAFE PALIZA
(730)- INDUSTRIAS BANILEJAS, SAS, domiciliada en Avenida Máximo Gómez número 118, La Fe, Santo Domingo, República Dominicana
(740)- Santana Calderín, María Amparo

- (210)-** 2016-0354
(220)- 10/03/2016
(510)- Café y sucedáneos del café
(511)- 30
(561)- CAFE EL NEGRITO
(730)- INDUSTRIAS BANILEJAS, SAS, domiciliada en Avenida Máximo Gómez número 118, La Fe, Santo Domingo, República Dominicana
(740)- Santana Calderín, María Amparo

- (210)-** 2016-0355
(220)- 10/03/2016
(510)- Café y sucedáneos del café.
(511)- 30
(561)- CAFE MONTE PERELLÓ
(730)- INDUSTRIAS BANILEJAS, SAS, domiciliada en Avenida Máximo Gómez número 118, La Fe, Santo Domingo, República Dominicana
(740)- Santana Calderín, María Amparo

- (210)-** 2016-0356
(220)- 10/03/2016
(510)- Arroz; arroz descascarillado; arroz enriquecido; arroz inflado; arroz integral; harina de arroz, galletas.
(511)- 30
(510)- Granos para la alimentación animal, granos y semillas en bruto o sin procesar; harina de arroz (pienso); harina para animales; productos agrícolas, hotícolas y forestales; productos para el engorde de animales; productos para la cría de animales; salvado de arroz para alimentación animal; semillas para la agricultura; semillas para siembra; semillas para el cultivo de plantas; semillas en bruto o sin procesar; semillas.
(511)- 31
(510)- Comercialización de productos; organización de ferias y exposiciones con fines comerciales y publicitarios.
(511)- 35
(531)- 5.7, 5.7.2, 5.7.23 y 25.1.5
(540)-



- (561)-** LA PAQUITA
(730)- EMPRESA AGROINDUSTRIAL DE GRANOS AGUADA, domiciliada en calle Pi-Margall, número 24, entre Rabi y Agüero, CP 57100, municipio Aguada de Pasajeros, provincia Cienfuegos, República de Cuba
(740)- Castro Moreira, Jorge Armando

Solicitudes

- (210)-** 2016-0357
(220)- 10/03/2016
(510)- Servicios de franquicia, a saber, asistencia en la gestión de negocios en el establecimiento y operación de hoteles, restaurantes, clubes nocturnos, bares, spas, recreativos y gimnasios, tiendas de ventas al por menor y condominios; servicios de administración de negocios, a saber, gestión y operación de hoteles, restaurantes, clubes nocturnos, bares, spas, recreativos y gimnasios, tiendas de ventas al por menor, condominios, edificios de apartamentos, centros de conferencias y resorts de tiempo compartido para otros; servicios de ventas al por menor; servicios de consulta de gestión de negocios; proporcionar facilidades para el uso de equipos de oficina y maquinarias; servicios de ventas al por menor en línea; servicios de ventas al por menor por catálogos; servicios de administración de empresas; servicios de planificación de reunión de negocios, provisión de salas para reuniones de negocios; administración de oficinas y espacios de tiendas de ventas minoristas; expedición de certificados de regalo que pueden ser canjeados por bienes o servicios; servicios de lealtad al cliente; servicios de caridad, a saber, organizar y ejecutar programas de voluntarios y proyectos de servicio comunitario.
(511)- 35
(510)- Servicios de entretenimiento, actividades deportivas y culturales; organización de conferencias y exposiciones con fines culturales y educativos; servicios de casino; servicios de juegos de azar; servicios de cabaret; servicios de club nocturno; tramitación de reserva de entradas para espectáculos y otras manifestaciones recreativas; servicios de clubes de salud y entrenamiento físico, a saber, prestación de servicios, instalaciones, instrucción y equipamiento para entrenamiento físico y el ejercicios; prestación de servicios, instalaciones, instrucción y equipos en los campos de tenis, piscinas, actividades recreativas, andar en bicicleta, golf, deportes acuáticos, paseos a caballo, esquiar, acceso a la playa y funciones sociales; club de golf, campo de golf y servicios de instrucción de golf; servicios de planificación de recepción de bodas; servicios de recreación, entretenimiento y de planificación y gestión de eventos culturales.
(511)- 41
(510)- Servicios de hotelería; servicios de restaurantes, banquetes (catering), bar y coctelería; servicios alojamiento en centros turísticos; provisión de instalaciones de uso general para reuniones, conferencias y exposiciones; provisión de instalaciones de función social y banquetes para ocasiones especiales; servicios de reservas para alojamiento en hoteles.
(511)- 43
(510)- Servicios de spa, a saber, tratamientos faciales, del cabello, la piel y el cuerpo, servicios de manicura y pedicura, servicios de masajes, servicios de depilación del cuerpo y servicios de salón de belleza.
(511)- 44
(531)- 5.5.19, 26.11.5, 26.11.8, 27.5.10 y 27.5.23
(540)-



- (561)-** PROTEA HOTEL MARRIOT
(730)- MARRIOT WORLDWIDE CORPORATION, domiciliada en 10400 Fernwood Road, Bethesda, Maryland 20817, Estados Unidos de América
(740)- Ramírez Pastor, Yordanka

- (210)-** 2016-0358
(220)- 11/03/2016
(510)- Preparaciones para blanquear y otras sustancias para lavar la ropa; preparaciones para limpiar, pulir, desengrasar y raspar; jabones; productos de perfumería, aceites esenciales, aceites de perfumería, aceites de tocador, aceites para perfumes y fragancias, aceites para uso cosmético, aceites de jazmín, lavanda, rosas, almendras, gaulteria, aceites esenciales de cedro, aceites esenciales de limón, aromas, aguas perfumadas, agua de Colonia, agua de tocador, agua de lavanda, bases para perfumes de flores, extractos de flores para perfumes, perfumes, bolsitas para perfumar la ropa, cosméticos, sales de baño que nos sean para uso médico, cremas cosméticas, lociones capilares; dentífricos.
(511)- 3
(510)- Aparatos e instrumentos científicos, náuticos, geodésicos, fotográficos, cinematográficos, ópticos, de pesaje, de medición, de señalización, de control (inspección), de salvamento y de enseñanza; aparatos e instrumentos de conducción, distribución, transformación, acumulación, regulación o control de la electricidad; aparatos de grabación, transmisión o reproducción de sonido o imágenes; soportes de registro magnéticos, discos acústicos; distribuidores automáticos y mecanismos para aparatos de previo pago; cajas registradoras, máquinas de calcular, equipos de procesamiento de datos y ordenadores; extintores; a saber: aparatos de grabación, transmisión o reproducción de sonido o imágenes, micrófonos, bocinas, discos acústicos, discos compactos, DVDs, archivos de música y videos descargables.

Solicitudes

- (511)- 9**
(510)- Metales preciosos y sus aleaciones, así como productos de estas materias o chapados no comprendidos en otras clases; artículos de joyería, bisutería, piedras preciosas; artículos de relojería e instrumentos cronométricos, especialmente artículos de joyería y bisutería.
- (511)- 14**
(510)- Papel, cartón y artículos de estas materias no comprendidos en otras clases; productos de imprenta; material de encuadernación; fotografías; artículos de papelería; adhesivos (pegamentos) de papelería o para uso doméstico; material para artistas; pinceles; máquinas de escribir y artículos de oficina (excepto muebles); material de instrucción o material didáctico (excepto aparatos); materias plásticas para embalar (no comprendidas en otras clases); caracteres de imprenta; clichés de imprenta, a saber: abrecartas, álbumes, almanaques, objetos de arte grabados, objetos de arte litografiados, papel perfumado o no para forrar armarios, autoadhesivos, bacaladeras para tarjetas de crédito, bandejas de sobremesa, bandejas portadocumentos, calendarios, calcomanías, carboncillos, carteleras, carteles, catálogos, clips para plumas, cuadernos, diarios, dibujos, fundas para documentos, plumas para escribir, artículos de escritura, instrumentos de escritura, plumas estilográficas, estuches para papelería, estuches de escritura, folletos, fotografías, grabados, reproducciones gráficas, guías (manuales), material impreso, impresos gráficos, lápices, libros, libretas, litografías, manuales, papel, portasellos, portaplumas, posabotellas y posavasos de papel, posavasos para cervezas, posters, publicaciones, tarjetas, toallitas de tocador.
- (511)- 16**
(510)- Cuero y cuero de imitación, productos de estas materias no comprendidos en otras clases; pieles de animales; baúles y maletas, bolsos; paraguas, sombrillas y bastones; fustas y artículos de guarnicionería.
- (511)- 18**
(510)- Muebles, espejos, marcos; productos de madera, corcho, caña, junco, mimbre, cuerno, hueso, marfil, ballena, concha, ámbar, nácar, espuma de mar, sucedáneos de todos estos materiales o de materias plásticas, no comprendidos en otras clases, a saber: taburetes, asientos y abanicos.
- (511)- 20**
(510)- Tejidos y productos textiles no comprendidos en otras clases; ropa de cama y de mesa.
- (511)- 24**
(510)- Prendas de vestir, calzado, artículos de sombrerería, a saber: ropa interior, ropa exterior, ropa gimnasio, ropa de baño, abrigos, camisas, camisetas (de manga corta), chalecos, corbatas, delantales (prendas de vestir), gorras, gorros, impermeables, prendas de vestir, pulóveres, artículos de sombrerería, sombreros, suéteres, trajes, uniformes, uniformes escolares, vestuario y zapatos, bandas para la cabeza (prendas de vestir), fulares.
- (511)- 25**
(510)- Organización de desfiles de moda con fines promocionales.
- (511)- 35**
(510)- Educación; formación; esparcimiento; actividades deportivas y culturales; especialmente servicios de artistas del espectáculo; organización de competiciones deportivas; servicios de discotecas; producción de espectáculos, producción de espectáculos musicales; organización de exposiciones con fines culturales o educativos; organizaciones de fiestas y recepciones; espectáculos de variedades (music-hall), servicios de karaoke y servicios recreativos, dirección y producción de espectáculos, producción y edición de musicales, organización de eventos talleres y simposio, academia de baile, servicios de una academia de danza, organización de bailes, producción de películas, academia (educación), organización y dirección de conferencias, congresos, seminarios, simposios, talleres de formación, cursos por correspondencia, educación, información sobre educación, servicios educativos, enseñanza, exámenes pedagógicos, organización de exposiciones de arte, de exposiciones con fines culturales o educativos, formación práctica (demostración), instrucción (enseñanza), organización de concursos (actividades educativas), organización de espectáculos (servicios de empresarios), publicación de textos que no sean publicitarios, servicios de estudios de grabación y grabación (filmación) de videos, organización de desfiles de moda con fines recreativos.
- (511)- 41**
(510)- Servicios de restauración (alimentación); alojamiento temporal; especialmente: servicio de preparación de alimentos y bebidas para el consumo; restaurantes de autoservicio; servicios de banquete; servicios de bar; bares de comidas rápidas (snack bars); cafés-restaurantes; cafeterías servicios de catering; comedores; restauración (comidas) y servicios de restaurantes.
- (511)- 43**
(510)- Servicios médicos; servicios veterinarios; tratamientos de higiene y de belleza para personas o animales; servicios de agricultura, horticultura y silvicultura, a saber: arreglos florales, servicio de aromaterapia, salones de belleza, servicios de estilistas, peluquería, masajes, servicios de spa.
- (511)- 44**
(531)- 26.4.2, 26.4.18, 26.4.24, 27.5.17, 29.1.2 y 29.1.5
(540)-
-
- (561)-** MODABAILA
(591)- violeta y amarillo
(730)- Sanchez Cartaya, Rogers, domiciliado en calle Quintana número 13605, apartamento 4 entre calle Quinta y calle Cuarta, Aldabó, municipio Boyeros, provincia La Habana, República de Cuba
(740)- León Villaverde, Haliveth
-

Solicitudes

(210)-2016-0359

(220)- 14/03/2016

(510)- Bebidas alcohólicas: ron, vinos y licores.

(511)- 33

(510)- Tabaco, tabaco torcido; cigarros; cigarrillos; cerillas; ceniceros; encendedores para fumadores; humidores.

(511)- 34

(510)- Servicio de diseño de etiquetas y embalajes.

(511)- 42

(561)- ALFONSO

(730)- Alfonso Egüed, Nelson, domiciliado en calle 45 número 1159, entre 36 y Lindero, Nuevo Vedado, municipio Plaza de la Revolución, provincia La Habana, República de Cuba

(210)- 2016-0360

(220)- 14/03/2016

(510)- Administración de capital; administración de inversiones inmobiliarias; análisis de capital social de empresas; análisis de inversiones; análisis de mercados financieros y elaboración de los informes correspondientes; análisis, estimación y pronóstico de riesgos de los mercados financieros y de inversión; análisis financieros sobre inversiones; análisis financieros y elaboración de los informes correspondientes; asesoramiento en materia de inversiones; asesoramiento en materia de inversiones en productos básicos; asesoramiento financiero sobre franquicias; asesoramiento sobre gestión de riesgos financieros; consultoría crediticia; constitución de fondos comunes de inversión por cuenta de terceros; consultoría en inversión de capital; consultoría en materia de ayudas financieras para la educación; consultoría en materia de financiación de proyectos energéticos; consultoría en materia de inversión de fondos; consultoría en planificación financiera; consultoría financiera en materia de inversiones; elaboración de informes financieros relacionados con la financiación de proyectos de construcción; evaluación financiera de la solvencia crediticia de empresas; financiación de proyectos; gestión de carteras de inversiones; gestión de fondos de inversión; realización de estudios integrales de inversión; servicios de asesoramiento sobre inversiones y finanzas; servicios de inversión; suministro de información sobre finanzas e inversiones.

(511)- 36

(531)- 1.1.2, 27.5.10, 29.1.2 y 29.1.6

(540)-



(561)- G GEPROY

(591)- amarillo y gris

(730)- UNIVERSIDAD CENTRAL "MARTA ABREU" DE LAS VILLAS, domiciliada en carretera a Camajuaní, kilómetro 5½, municipio Santa Clara, provincia Villa Clara, República de Cuba

(740)- Yera González, Mercedes

(210)- 2016-0361

(220)- 14/03/2016

(510)- Servicios de comidas y bebidas en restaurantes y bares. Servicios de cafeterías.

(511)- 43

(531)- 25.1.13, 27.5.8, 27.5.11 y 27.7.1

(540)-



(561)- ALBA 1993

(730)- Fernández Andoba, Juan Martín, domiciliado en calle Buen Viaje, número 26, entre Maceo y Parque, municipio Santa Clara, provincia Villa Clara, República de Cuba

(210)- 2016-0362

(220)- 14/03/2016

(510)- Administración de negocios comerciales, gestión de negocios comerciales, publicidad, ventas al por menor y al por mayor de reproducciones gráficas en papel y cartulina, obras de arte de piedra, concreto, mármol y mosaico, obras de arte en barro como esculturas artísticas originales, bolsas de papel.

(511)- 35

(531)- 2.3.17, 12.1.9, 26.1.2, 26.11.5, 26.11.6, 26.11.12, 26.13.25, 27.1.13 y 27.5.11

Solicitudes

(540)-



(561)- MARTHA JIMÉNEZ

(730)- Jiménez Pérez, Marta Petrona, domiciliada en calle General Gómez, número 258, entre Masvidal y San Ramón , CP 70100, municipio y provincia Camagüey, República de Cuba

(740)- León Villaverde, Haliveth

(210)- 2016-0363

(220)- 14/03/2016

(510)- Trabajo en mármol, bustos, esculturas, estatuas, estatuillas, figuras, monumentos, estelas, funerarias, lápidas sepulcrales y obras de arte hechos de mármol, hormigón, concreto y piedra. Barandillas de madera, baldosas de madera, chapados de madera, puertas de madera, pilotes de madera. Adoquines, enchapes decorativos en piedra rústica para interiores y exteriores, balaustres de mármol, pisos rústicos de mármol, todo lo relativo a piezas de mosaico de mármoles decorativos, baldosas de mármol y de piedra natural, piezas de mosaico de mármol decorativo. Baldosas no metálicas para la construcción, encofrados no metálicos para concreto. Revestimientos de piso de madera dura, tabla para pisos de madera y entablados y revestimientos de piso de madera dura.

(511)- 19

(510)- Camas, esculturas y estatuas de madera. Sillas (asientos), sillas de comedor, sillas poltronas, sillas reclinables, sillas de oficina, sillas altas para niños, sillas mecedoras para bebé (asientos). Mesas de comedor, mesas de oficina, de tocador y mostradores (mesas). Mesas con ruedas para computadoras y ordenadores. Bancos (muebles)

(511)- 20

(510)- Servicios de comercialización de bustos, esculturas, estatuas, estatuillas, figuras, monumentos, estelas funerarias, lápidas sepulcrales y obras de arte hechos de mármol, hormigón, concreto, piedra y madera, camas, sillas (asientos), sillas de comedor, sillas poltronas, sillas reclinables, sillas de oficina, sillas altas para niños, sillas mecedoras para bebé (asientos), mesas de comedor, mesas de oficina, de tocador y mostradores (mesas), mesas con ruedas para computadoras y ordenadores, bancos (muebles)

(511)- 35

(510)- Servicios de construcción, reparación y mantenimiento de inmuebles, pulido de pisos. Alquiler de máquinas de construcción, trabajos de ebanistería, servicios de techado, servicios de instalación, de montaje y servicios de carpintería; todo relacionado con la construcción excepto construcción naval. Remolque y pintura de interiores de edificios, trabajos de pintura para interiores y exteriores.

(511)- 37

(561)- JAMAE

(730)- Tamayo Ramírez, José Angel, domiciliado en calle Cristino Naranjo número 26, CP 87300, municipio Jiguaní, provincia Gramma, República de Cuba

(210)- 2016-0365

(220)- 14/03/2016

(510)- Publicidad; agencias de publicidad; publicidad al aire libre; publicidad televisiva; exposiciones con fines publicitarios; agencias de importación y exportación; servicios de suscripción a periódicos para terceros; gestión administrativa de hoteles; servicios de lealtad del consumidor con fines comerciales, promocionales, publicitarios y, en concreto, administración de programa de viajero frecuente que permite a los miembros a intercambiar sus millas por puntos, premios o mercancías; promociones de ventas para otros.

(511)- 35

(510)- Transporte; transporte de pasajeros; flete (transporte de mercancía); corretaje de transporte; pilotaje; transporte de coches; transporte aéreo; embalaje y almacenaje de mercancías; entrega de paquetes; reserva de plazas para viajes; organización de viajes; alquiler de coches; servicios de información sobre viajes; servicios de consultas sobre transporte aéreo.

(511)- 39

(531)- 24.15.13, 26.11.12, 27.5.10, 29.1.1 y 29.1.8

(540)-



(561)- PHOENIX MILES

(730)- AIR CHINA LIMITED, domiciliada en Lantian Mansion, 28 Tianzhu Road, Airport Industrial Zone, Shunyi District, Beijing, China

(740)- Alvarez Mainegra, Nadia

Solicitudes

- (210)-** 2016-0367
(220)- 14/03/2016
(510)- Servicios de venta al por mayor de vino, cerveza, licores y otras bebidas alcohólicas y no alcohólicas; servicios de tiendas de venta al por menor, también a través de Internet, de vino, cerveza, licores y otras bebidas alcohólicas y no alcohólicas; servicios de tiendas minoristas y servicios de tiendas en línea que ofrecen vino, cerveza, licores y otras bebidas alcohólicas y no alcohólicas.
(511)- 35
(510)- Servicios de distribución (reparto) de vino, cerveza, licores y otras bebidas alcohólicas y no alcohólicas.
(511)- 39
(561)- SOUTHERN GLAZER´S
(730)- SOUTHERN WINE & SPIRITS OF AMERICA, INC., domiciliada en 1600 NW 163rd Street, 33169 Miami Florida , Estados Unidos de América
(740)- Ramírez Pastor, Yordanka

- (210)-** 2016-0368
(220)- 14/03/2016
(510)- Servicios de venta al por mayor de vino, cerveza, licores y otras bebidas alcohólicas y no alcohólicas; servicios de tiendas de venta al por menor, también a través de Internet, de vino, cerveza, licores y otras bebidas alcohólicas y no alcohólicas; servicios de tiendas minoristas y servicios de tiendas en línea que ofrecen vino, cerveza, licores y otras bebidas alcohólicas y no alcohólicas.
(511)- 35
(510)- Servicios de distribución (reparto) de vino, cerveza, licores y otras bebidas alcohólicas y no alcohólicas.
(511)- 39
(561)- VINOS Y LICORES DEL SUR - CUBA
(730)- SOUTHERN WINE & SPIRITS OF AMERICA, INC., domiciliada en 1600 NW 163rd Street, 33169 Miami Florida , Estados Unidos de América
(740)- Ramírez Pastor, Yordanka

- (210)-** 2016-0369
(220)- 14/03/2016
(510)- Servicios de venta al por mayor de vino, cerveza, licores y otras bebidas alcohólicas y no alcohólicas; servicios de tiendas de venta al por menor, también a través de Internet, de vino, cerveza, licores y otras bebidas alcohólicas y no alcohólicas; servicios de tiendas minoristas y servicios de tiendas en línea que ofrecen vino, cerveza, licores y otras bebidas alcohólicas y no alcohólicas.
(511)- 35
(510)- Servicios de distribución (reparto) de vino, cerveza, licores y otras bebidas alcohólicas y no alcohólicas.
(511)- 39
(531)- 24.17.25 y 27.5.23
(540)-

SOUTHERN GLAZER'S WINE & SPIRITS OF CUBA

- (561)-** SOUTHERN GLAZER´S
(730)- SOUTHERN WINE & SPIRITS OF AMERICA, INC., domiciliada en 1600 NW 163rd Street, 33169 Miami Florida, Estados Unidos de América
(740)- Ramírez Pastor, Yordanka

- (210)-** 2016-0370
(220)- 14/03/2016
(510)- Servicios de venta al por mayor de vino, cerveza, licores y otras bebidas alcohólicas y no alcohólicas; servicios de tiendas de venta al por menor, también a través de Internet, de vino, cerveza, licores y otras bebidas alcohólicas y no alcohólicas; servicios de tiendas minoristas y servicios de tiendas en línea que ofrecen vino, cerveza, licores y otras bebidas alcohólicas y no alcohólicas.
(511)- 35
(510)- Servicios de distribución (reparto) de vino, cerveza, licores y otras bebidas alcohólicas y no alcohólicas.
(511)- 39
(531)- 24.17.25 y 27.5.23
(540)-

SOUTHERN WINE & SPIRITS OF CUBA

- (561)-** SOUTHERN
(730)- SOUTHERN WINE & SPIRITS OF AMERICA, INC., domiciliada en 1600 NW 163rd Street, 33169 Miami Florida, Estados Unidos de América
(740)- Ramírez Pastor, Yordanka

Solicitudes

- (210)-** 2016-0371
- (220)-** 15/03/2016
- (510)-** Publicidad, comercialización de bolígrafos, llaveros, portavasos, gorras, ceniceros, encendedores, cintas de impresión, cartuchos de impresión remanufacturados, tóner laser remanufacturados, cabezales de impresoras, tinta de impresión, impresoras, partes y piezas de computadoras, mouse, teclado y demás periféricos.
- (511)-** 35
- (510)-** Remanufacturado de tóner laser y cartuchos de impresión; reparación de impresoras, computadoras y periféricos.
- (511)-** 37
- (510)-** Servicios de impresión
- (511)-** 40
- (531)-** 27.5.17 y 27.5.23
- (540)-**

Seimpres

- (561)-** SEIMPRES
- (730)-** González Sánchez, Wilmer y Rodríguez Quintana, Ayains José, domiciliados en avenida 245 número 14631 entre 146 y 148 , CP 32400, municipio Bauta, provincia La Habana, República de Cuba y avenida 245 número 14815 entre 148 y 150 , CP 32400, municipio Bauta, provincia La Habana, República de Cuba
- (740)-** González Sánchez, Wilmer

- (210)-** 2016-0372
- (220)-** 15/03/2016
- (510)-** Café, té, tabaco y sucedáneos del café; arroz; tapioca y sagú; harinas y preparaciones a base de cereales; pan, productos de pastelería y confitería; helados; azúcar, miel, jarabe de melaza; levadura, polvos de hornear; sal; mostaza; vinagre, salsas (condimentos); especias; hielo, así como pastas comestibles.
- (511)-** 30
- (531)-** 25.1.25, 26.4.7 y 26.4.18
- (540)-**



- (561)-** ITALPASTA
- (730)-** LA ITALIANA, S.A. DE C.V., domiciliada en 28 Poniente número 1308, Colonia Santa Anita, Puebla, Puebla C.P.72080, México
- (740)-** Álvarez Mainegra, Nadia

- (210)-** 2016-0373
- (220)-** 15/03/2016
- (510)-** Bolsas, bolsos, mochilas, maletas y cangureras.
- (511)-** 18
- (510)-** Ropa masculina y de niños tales como, polo, sudadera, pulóver, pantalones jogging y casual, pantalones cortos, jerseys, chaquetas, medias y ropa interior. Zapatos para adultos y niños. Accesorios tales como gorras.
- (511)-** 25
- (561)-** REAL MADRID
- (730)-** REAL MADRID CLUB DE FUTBOL, domiciliada en Concha Espina 1, 28036, Madrid, España
- (740)-** Alvarez Mainegra, Nadia

- (210)-** 2016-0374
- (220)-** 16/03/2016
- (510)-** Publicaciones, revistas, folletos, libros, marcadores para libros, almanaques
- (511)-** 16
- (510)-** Publicaciones en línea de libros y revistas en formato electrónico. Actividades recreativas y culturales, eventos, conferencias teóricas educativas.
- (511)-** 41
- (531)-** 27.5.10 y 27.5.17

Solicitudes

(540)-



(561)- EYA

(730)- Dorticós Morales, Catherine , Morales Hernández, María Salomé y Frías Baez, Jesús Miguel , domiciliados en calle 204 número 1319 entre 13 y 15, municipio Playa, provincia La Habana, República de Cuba, calle 32 número 505, entre 5ta. y 7ma., Miramar, , CP 11300, municipio Playa, provincia La Habana, República de Cuba y calle Lugareño número 109 apartamento 2, entre Luaces y Montoro, CP 10600, municipio Plaza de La Revolución, provincia La Habana, República de Cuba

(740)- Dorticós Morales, Catherine

(210)- 2016-0375

(220)- 17/03/2016

(510)- Desinfectante de uso médico y para instrumental médico elaborado a partir de la N-Duopropenida empleado en la

(511)- desinfección de endoscopios, material médico quirúrgico, equipos de cirugía, terapia respiratoria, urología, anestesiología, odontológico y bisturí.

(511)- 5

(561)- NDP MED CONCENTRADO PLUS

(730)- EUROTRADE WORLD COMMERCE S.L, domiciliada en Cavanilles 45, 28007, Madrid, España.

(740)- Serrate Merino, María Antonia

(210)- 2016-0376

(220)- 17/03/2016

(510)- Desinfectante de uso médico y para desinfección de superficies críticas elaborado con amonios cuaternarios, de acción bactericida, fungicida y viricida en locales sanitarios y superficies críticas y semi críticas (camillas, mesas de operaciones, pantallas de diagnóstico, camas de hospitalización, muletas, goteros, sillas de ruedas, ambulancias, laboratorios, salas blancas, consultas médicas y veterinarias).

(511)- 5

(561)- NDP SURFAPLUS

(730)- EUROTRADE WORLD COMMERCE S.L, domiciliada en Cavanilles 45, 28007, Madrid, España.

(740)- Serrate Merino, María Antonia

(210)- 2016-0377

(220)- 17/03/2016

(510)- Desinfectante de uso médico y para superficies para utilizar por vía aérea, elaborados con amonios cuaternarios. Producto de descarga total para la desinfección de quirófanos, áreas de infecciosos similares, ambulancias, medios de transporte (aviones, trenes, automóviles) laboratorios, salas blancas, consultas médicas y veterinarias, silos, oficinas, colegios, hoteles, ductos de aire acondicionado.

(511)- 5

(561)- NDP AIR TOTAL PLUS

(730)- EUROTRADE WORLD COMMERCE S.L, domiciliada en Cavanilles 45, 28007, Madrid, España.

(740)- Serrate Merino, María Antonia

(210)- 2016-0378

(220)- 17/03/2016

(510)- Desinfectante de uso médico para manos, elaborado a partir de la mezcla hidroalcohólica (alcohol etílico 60% - alcohol isopropílico 15%), para desinfección de las manos sin necesidad de agua y jabón.

(511)- 5

(561)- GEL DERM

(730)- EUROTRADE WORLD COMMERCE S.L, domiciliada en Cavanilles 45, 28007, Madrid, España.

(740)- Serrate Merino, María Antonia

(210)- 2016-0380

(220)- 17/03/2016

(510)- Desinfectante de uso médico para el lavado antiséptico de la piel del paciente y para la antisepsia quirúrgica de manos y antebrazos del personal sanitario, elaborado a partir de Clorhexidina jabonosa al 4%.

(511)- 5

(561)- BACTISCRUB

Solicitudes

(730)- EUROTRADE WORLD COMMERCE S.L, domiciliada en Cavanilles 45, 28007, Madrid, España.

(740)- Serrate Merino, María Antonia

(210)- 2016-0381

(220)- 17/03/2016

(510)- Desinfectante de uso médico de la piel, puntos de punción, inserción de vías y catéteres, extracción de sangre. Elaborado a partir de la Clorhexidina al 2 % con isopropanol 70%, que puede ser en versión incolora y coloreada.

(511)- 5

(561)- BACTISEPTIC

(730)- EUROTRADE WORLD COMMERCE S.L, domiciliada en Cavanilles 45, 28007, Madrid, España

(740)- Serrate Merino, María Antonia

(210)- 2016-0382

(220)- 17/03/2016

(510)- Servicios de transporte marítimo, aéreo y terrestre; servicios de almacenaje; servicios de distribución; servicios de almacenaje y distribución de carga general, mixta, peligrosa y no peligrosa, servicios de consolidación y desconsolidación de carga general, mixta, peligrosa y no peligrosa (servicios que permiten agrupar diferentes embarques y cargas de uno o varios consignatarios, para ser transportados bajo un solo documento de transporte); servicios de transporte y logística; servicios relacionados con el remolque marítimo, la descarga, el funcionamiento de puertos y muelles y el salvamento de buques y sus cargas; servicios de depósito, distribución, recogida, embalaje y transporte marítimo, aéreo y terrestre de mercancías.

(511)- 39

(540)-

MAGIC

(561)- MAGIC

(591)- naranja

(730)- MAGIC TRANSPORT INC., domiciliada en Pepsi Industrial Park Pr-2, kilómetro 19.5 Interior, Barrio Candelaria, Toa Baja, Puerto Rico 00936, Puerto Rico

(740)- Ramírez Pastor, Yordanka

(210)- 2016-0383

(220)- 17/03/2016

(510)- Bicicletas, bicicletas eléctricas; piezas de repuesto y accesorios para bicicletas, a saber, dispositivos antirrobo, pies de apoyo, cuadros, cadenas, frenos, guardabarros, manillares, indicadores de dirección, llantas para ruedas, pedales, portabicicletas para vehículos, bombas de aire, sillines y fundas para sillines, neumáticos tubulares, cámaras de aire para neumáticos, neumáticos, timbres, ruedas, radios para ruedas, mecanismos de cambio de velocidad adaptados específicamente para ciclos, equipos para reparar cámaras de aire.

(511)- 12

(561)- RALEIGH

(730)- SWISSBIKE VERTRIEBS GMBH, domiciliada en Industriestrasse 21, 6055 ALPNACH DORF, Switzerland , Suiza

(740)- Ramírez Pastor, Yordanka

(210)- 2016-0384

(220)- 17/03/2016

(510)- Bicicletas, bicicletas eléctricas; piezas de repuesto y accesorios para bicicletas, a saber, dispositivos antirrobo, pies de apoyo, cuadros, cadenas, frenos, guardabarros, manillares, indicadores de dirección, llantas para ruedas, pedales, portabicicletas para vehículos, bombas de aire, sillines y fundas para sillines, neumáticos tubulares, cámaras de aire para neumáticos, neumáticos, timbres, ruedas, radios para ruedas, mecanismos de cambio de velocidad adaptados específicamente para ciclos, equipos para reparar cámaras de aire.

(511)- 12

(531)- 3.7.1, 27.5.3, 27.5.4, 27.5.21 y 29.1.13

(540)-



Solicitudes

- (561)-** R RALEIGH
(730)- SWISSBIKE VERTRIEBS GMBH, domiciliada en Industriestrasse 21, 6055 ALPNACH DORF, Switzerland , Suiza
(740)- Ramírez Pastor, Yordanka

- **(210)-** 2016-0385
(220)- 17/03/2016
(510)- Cervezas; aguas minerales y otras bebidas sin alcohol; bebidas a base de frutas y zumos de frutas, siropes y otras preparaciones para elaborar bebidas.
(511)- 32
(510)- Servicios de restauración (alimentación); hospedaje temporal.
(511)- 43
(561)- CERVECERÍA LA YUMA
(730)- LAGER N ALE COLOMBIA S.A.S., domiciliada en CRA 12 número 83-48, Bogotá, Colombia
(740)- León Villaverde, Haliveth

- **(210)-** 2016-0386
(220)- 18/03/2016
(510)- Dispositivos eléctricos para controlar la calidad del aire, es decir, aire acondicionado central y los sistemas de calefacción (HVAC), acondicionadores de aire calentadores, chimeneas artificiales, ventiladores de techo, ventiladores portátiles, humidificadores, deshumidificador, purificadores, filtros de aire, calentadores de fragancia usados para emitir olor, Aparatos de cocina eléctrica, es decir, refrigeradores, congeladores, centros de bebidas, cadenas lavavajillas, campanas extractoras de cocina, superficies de cocción, quemadores de estufas, hornos, hornos de microondas, hornos, tostadores, tostadoras, hervidores de agua, cafetera, tetera de hielo, máquinas de pan, sandwicheras, gofres, los responsables de rosquilla, sartenes, parrillas, planchas, tostadores, pollos de engorde, freidoras, ollas a presión, ollas arroceras, ollas de cocimiento lento, olla vaporera, calderas dobles, ollas calientes, máquinas de hacer helados, palomitas de maíz, fabricantes de yogur, deshidratadores de alimentos marinados, alimentos, dispensadores de cerveza, calentadores de la taza; Cuidado de la ropa de limpieza y equipos, a saber, secadoras de ropa, ropa y equipos de limpieza en seco, estaciones de vapor, Luces, aparatos de alumbrado y dispositivos de iluminación portátil, es decir, bombillas, luces interiores y exteriores, a saber, las luces de noche, luces de grifo, luces de trabajo, luces de seguridad, velas eléctricas artificiales y luces navideñas ornamentales, luces de jardín con energía solar, las luces de cadena de Navidad; dispositivos de cuidado personal, a saber, inhaladores de vapor, esterilizadores, secadores de pelo, calentadores de toallas, vapores bebé, esterilizadores bebé; productos relacionados con el agua, a saber, enfriadores de agua, purificadores de agua, dispensadores de agua, fuentes de agua ornamentales de jardín; sistemas de filtración de agua; Equipo de depuración de agua para uso doméstico; sistemas de purificación de agua para uso doméstico; filtros de agua y accesorios para productos para el hogar; sistema de eliminación de residuos, a saber, las antorchas de plasma para incinerador de basura para fines industriales, agua del equipo de tratamiento, especialmente las unidades de acondicionamiento de agua, unidades de filtración de agua y unidades de osmosis inversa para uso residencial, calentadores y calderas, a saber, calentadores de agua residenciales y comerciales; combinación de calentadores de agua y sistemas de calefacción; sistemas de paneles solares de calentamiento de agua del colector; sistemas de tanque de calentamiento de agua de colectores solares; calderas de calefacción comerciales y residenciales; rejas, a saber, la barbacoa, carbón, gas, eléctrico y encimera. Nuclear, en particular, generadores nucleares, plantas de energía nuclear, reactores nucleares.

- (511)-** 11
(531)- 27.5.1, 27.5.11, 27.5.21 y 29.1.8
(540)-



- (561)-** W WESTINGHOUSE
(730)- WESTINGHOUSE ELECTRIC CORPORATION, domiciliada en 51 West 52 Street, Nueva York, Nueva York 10019, Estados Unidos de América
(740)- Santana Calderín, María Amparo

- **(210)-** 2016-0387
(220)- 18/03/2016
(510)- Herramientas para la cocina, a saber, dispositivos electrónicos de temperatura de la cocina, temporizadores, escalas de alimentos, tazas de medir, cucharas de medir; Artículos de cuidado personal, es decir, balanzas de baño, termómetros digitales; electrónica de consumo, a saber, televisores y monitores de pantallas de video, reproductores de DVD, marcos de visualización de fotos digitales, ordenadores personales; repisas y soportes para televisores, monitores de video y monitores, timbre de la puerta, intercomunicadores; ordenador portátil, periféricos de ordenador (ratón), los teclados de ordenador; artículos relacionados con luces y alumbrado, a saber, adaptadores para lámparas fluorescentes incluyendo balastos, adaptadores de enchufe, sistema de control de luz remota; baterías y cargadores, a saber: baterías, cargadores de baterías, cargadores de teléfonos, cables eléctricos y alambres, a saber, cables y alambres para uso con equipos eléctricos o electrónicos; cables y dispositivos para la alimentación eléctrica y conexión, es decir, cables de extensión, regletas de enchufes, placas de pared, grifería de pared, adaptadores de enchufe; carretes

Solicitudes

- para cables eléctricos; interruptores, placas de interruptores, tomas de corriente; Accesorios para los teléfonos, a saber, teléfonos, auriculares, accesorios telefónicos (terminales móviles y de línea cordones, enchufes y acopiadores) auriculares de dispositivos de control y componentes para distribución eléctrica y acondicionamiento de energía, es decir, supresores de sobretensiones, protectores de sobretensión, interruptores, placas de interruptores; basas; contactores, electroducto, sensores, interruptores, fusibles centros de carga, transformadores, medidores, protectores de red, paneles de control, interruptores, tableros de control, interfaces de operador para administrar la energía y los productos comerciales, motor y de control del generador dispositivos, a saber, los centros de control de motores, arrancadores de motor sistemas de control de las unidades de aire y vacío de excitación; dispositivos para generación de energía, a saber, paneles solares para la generación de electricidad; paneles de control para plantas de energía nuclear aparatos electrónicos, a saber, tableros de anuncios electrónicos, tableros electrónicos de plasma, pantalla electrónica; pizarras electrónicas interactivas; pizarras interactivas computarizadas, bloqueos, a saber, cerraduras electrónicas, cerraduras eléctricas, ficha de seguridad electrónica en la naturaleza de un dispositivo que se usa para abrir una cerradura; software de aplicaciones informáticas, a saber, el software para acceder y gestionar las cerraduras; software de ordenador para acceder y gestionar los bloqueos.

(511)- 9

(531)- 27.5.1, 27.5.11, 27.5.21 y 29.1.8

(540)-



Westinghouse

(561)- W WESTINGHOUSE

(730)- WESTINGHOUSE ELECTRIC CORPORATION, domiciliada en 51 West 52 Street, Nueva York, Nueva York 10019, Estados Unidos de América

(740)- Santana Calderín, María Amparo

(210)- 2016-0388

(220)- 18/03/2016

(510)- Pastas de frutas deshidratadas, rodajas de fruta deshidratada, mezclas alimenticias para picar compuestas de frutas deshidratadas y frutos secos procesados, frutas confitadas, frutas cristalizadas, frutas en conserva, frutas encurtidas, frutas escarchadas, pasta de frutas, puré de frutas.

(511)- 29

(510)- Frutos Secos.

(511)- 31

(531)- 27.5.13

(540)-

(561)- BORMEY

(730)- Bormey Torres, Orelvis, domiciliado en Bonifacio Martínez número 9, apartamento 6, entre Síndico y Nazareno. , CP 50100, municipio Santa Clara, provincia Villa Clara, República de Cuba

(210)- 2016-0389

(220)- 18/03/2016

(510)- Servicios de puntos de ventas de alimentos ligeros; ventas de productos industriales alimenticios y no alimenticios y souvenir

(511)- 35

(510)- Servicio de arrendamiento o alquiler de locales, espacios e instalaciones para el desarrollo de bodas, ferias, exposiciones y eventos o actividades comerciales, sociales, científicas, deportivas y culturales.

(511)- 36

(510)- Servicio de parqueo

(511)- 39

(510)- Actividades de animación turística tales como boleras, SPA y discotecas, organización de ferias, bodas, exposiciones y otros eventos o actividades comerciales, sociales, científicas, deportivas y culturales.

(511)- 41

(510)- Servicios de gastronomía y restauración (alimentación) en todas sus modalidades o variantes, incluida tanto la oferta en sus restaurantes y cafetería, como la ligera a través de puntos de ventas.

(511)- 43

(531)- 3.7.1, 25.3.3, 26.4.15, 26.11.12, 27.5.17, 29.1.4 y 29.1.6

Solicitudes

(540)-



(561)- GAVIOTA

(591)- azul y blanco

(730)- SOCIEDAD MERCANTIL CUBANA GRUPO DE TURISMO GAVIOTA S.A., domiciliada en Avenida del Puerto número 102, edificio La Marina, entre Jústiz y Obrapia, CP 10100, municipio La Habana Vieja, provincia La Habana, República de Cuba

(740)- Machín Alfonso, Luis Alberto

(210)- 2016-0390

(220)- 18/03/2016

(510)- Aditivos químicos para uso automotriz, incluyendo, líquido para frenos compuesto por éteres de glicol, sustitutos del plomo que contienen destilados de petróleo para prevenir el desgaste de la válvula de sellado, selladores y acondicionadores para la dirección asistida, líquidos para la dirección asistida, fluidos multifuncionales para transmisiones, fluidos para transmisiones automáticas, aditivos que contienen destilados de petróleo para el tratamiento de gases.

(511)- 1

(510)- Preparaciones para limpiar inyectores de combustible y partes de frenos; preparaciones para limpiar carburadores y válvulas del carburador.

(511)- 3

(510)- Aceites, grasas y lubricantes industriales, incluyendo, aceites de motor para uso en vehículos; aceites sintéticos para motores de coches; y aceites para motores de trabajo pesado.

(511)- 4

(531)- 26.11.5, 26.11.7, 27.5.1, 27.5.11, 27.5.17, 29.1.1, 29.1.2, 29.1.6 y 29.1.8

(540)-



(561)- ACCEL

(591)- gris, amarillo, rojo y negro

(730)- WARREN DISTRIBUTION, INC, domiciliada en 727 S. 13th Street, Omaha, Nebraska 68102, Estados Unidos de América

(740)- Ramírez Pastor, Yordanka

(210)- 2016-0391

(220)- 18/03/2016

(510)- Aditivos químicos para automóviles; incluyendo, líquido de frenos compuesto de éteres de glicol; sustitutos del plomo que contienen destilados de petróleo para prevenir el desgaste de la válvula de sellado, selladores y acondicionadores para la dirección asistida, líquidos para la dirección asistida, aditivos para el tratamiento de gases que contienen destilados de petróleo; composiciones presurizadas para infladores para sellar e inflar neumáticos; y limpiadores para el sistema de combustible.

(511)- 1

(510)- Limpiadores para inyectores de combustible y carburadores; limpiadores para tomas de aire y aceleradores; limpiadores para motores; limpiadores para válvulas de carburador; limpiadores de frenos para su uso en frenos de disco y de tambor; formulación limpiadora en aerosol para limpieza de cristales y eliminación de residuos de pintura y cinta adhesiva; y desengrasantes para la eliminación de residuos de aceite y grasa en motores.

(511)- 3

(510)- Aceites, grasas y lubricantes industriales; incluyendo, aceites de motor para uso en vehículos; aceites sintéticos para motores de coches; aceites para motores de trabajo pesado; lubricantes en aerosol para cadenas; fluidos multifuncionales para tractores; aceites para engranajes; grasas y lubricantes industriales; y aceites para motores de dos tiempos.

(511)- 4

(531)- 26.4.9, 26.4.16, 26.4.17, 26.5.17, 27.5.11, 27.5.17, 29.1.1, 29.1.2, 29.1.6 y 29.1.8

Solicitudes



(561)- MAG1

(591)- rojo, blanco, gris y amarillo

(730)- WARREN DISTRIBUTION, INC, domiciliada en 727 S. 13th Street, Omaha, Nebraska 68102, Estados Unidos de América

(740)- Ramírez Pastor, Yordanka

(210)- 2016-0392

(220)- 18/03/2016

(510)- Composiciones automotrices anticongelantes para radiadores y tuberías de gas, agentes refrigerantes, fluidos químicos para el arranque de motores de vehículos, y fluidos de descongelación para parabrisas.

(511)- 1

(510)- Líquidos para el lavado de parabrisas y líquidos para la limpieza de parabrisas.

(511)- 3

(531)- 3.1.14, 6.1.2, 27.5.3, 27.5.8, 27.5.17, 29.1.2, 29.1.4, 29.1.6 y 29.1.8

(540)-



(561)- POLAR

(591)- negro, azul, amarillo y blanco

(730)- WARREN DISTRIBUTION, INC, domiciliada en 727 S. 13th Street, Omaha, Nebraska 68102, Estados Unidos de América

(740)- Ramírez Pastor, Yordanka

(210)- 2016-0393

(220)- 18/03/2016

(510)- Galletas; gofres; tortas (pasteles); productos de pastelería, pastelitos dulces y salados(productos de pastelería); pan; tartas; galletas de malta, tartas saladas; empanadas; galletas saladas(crackers).

(511)- 30

(531)- 14.7.9, 26.11.12, 26.13.25, 27.5.1 y 28.3

(540)-



(561)- SANNIU

(591)- SHANGHAI SANNIU FOOD CO., LTD., domiciliada en No.2517, Gaoshi Road, Huating Town, Jiading District, Shanghai, China

(740)- Ramírez Pastor, Yordanka

(210)- 2016-0394

(220)- 21/03/2016

(510)- Publicidad y gestión de negocios vinculados con los servicios de entretenimiento y dispersión recreativa; de alquiler de equipos de audio; de espectáculos de variedades; de organización de espectáculos; de alquiler de grabaciones sonoras; de karaoke; de alquiler de aparatos de video; de servicios de restaurant, bar y cafetería. Venta de productos audiovisuales.

(511)- 35

(510)- Servicios de entretenimiento y dispersión recreativa: de alquiler de equipos de audio, de espectáculos de variedades; de organización de espectáculos; de alquiler de grabaciones sonoras; de karaoke; y de alquiler de aparatos de video.

(511)- 41

(510)- Externalización de servicios de tecnologías de la información. Almacenamiento electrónico de datos. Control a distancia de sistemas informáticos.

(511)- 42

(531)- 26.4.18, 26.4.24, 27.5.1, 27.5.11 y 27.5.17

Solicitudes

(540)-



(561)- VIDEOTROLA

(730)- Cuadrado Sospedra, Carlos Enrique, domiciliado en calle 5 número 213, entre 10 y carretera Santa Cruz, reparto Vista Hermosa, CP 70100, municipio y provincia Camagüey, República de Cuba

(210)- 2016-0395

(220)- 21/03/2016

(510)- Puré de frutas, mermeladas, conservas, jaleas, gelatinas, frutas congeladas y en almíbar, en lo fundamental de piña, mango, guayaba, mamey, coco, melocotón, toronja y papaya frutas y legumbres secas y cocidas. Pasta de tomate, puré de tomate, tomate concentrado y jugo de tomate. Ensaladas de verduras, hortalizas y legumbres, en lo fundamental de pepino, repollo —col-, tomate, acelgas, zanahorias, remolachas y habichuelas. Verduras, hortalizas y legumbres en conserva, cocidas, secas y enlatadas.

(511)- 29

(510)- Adobos, ajo molido, aliños para ensaladas, condimentos, especias, ketchup, mostaza, productos para sazonar, en lo fundamental: ajíes, pimentón, pimientas, ajos, cebollas. Salsa de tomate. Salsas condimentadas. Bebidas a base de café. Café y café no tostado.

(511)- 30

(510)- Productos agrícolas no comprendidos en otras clases, tales como: Ajos puerros; productos alimenticios para animales, tales como: residuos del procesamiento de frutas hortalizas y tubérculos; cebollas frescas; cítricos tales como: toronja, naranja, limón, limón criollo, mandarina lima persa, naranjas: naranja Valencia, China, Navel y naranja agria; Frutas frescas, tales como: naranja, papaya, piña, mango, guayaba, plátano, mamey guanábana toronja, lima persa, maracuyá, fresas, y coco; orujos (residuos de frutos) tales como: tomate mango, guayaba, papaya, plátano, mamey, naranja, toronja, piña, maracuyá, y coco: papas; papas frescas; pepinos; verduras, hortalizas y legumbres frescas.

(511)- 31

(510)- Jugos de frutas concentrados congelados y naturales, en lo fundamental de guayaba, piña, mango, naranja, mandarina, plátano, mamey, frutabomba, melocotón, maracuyá y coco. Jugos simples en lo fundamental de guayaba, piña, mango, naranja, mandarina, plátano, mamey, frutabomba, melocotón, maracuyá y coco. Bebidas no alcohólicas.

(511)- 32

(510)- Publicidad, gestión de negocios y venta de productos agropecuarios y sus derivados, tales como: viandas, granos, verduras, hortalizas, legumbres frescas, papas, pepinos, cítricos, cebollas frescas, ajos puerros, ajos, frutas frescas, tomate, adobos, ajo molido, aliños para ensaladas, condimentos, especias. ketchup, mostaza, productos para sazonar, en lo fundamental: ajíes, pimentón, pimientas, ajos, cebollas. Salsa de tomate. Salsas condimentadas. Puré de frutas, mermeladas, conservas, jaleas, gelatinas, frutas congeladas y en almíbar, en lo fundamental de piña mango, guayaba mamey, coco, melocotón, toronja y papaya. Frutas y legumbres secas y cocidas. Pasta de tomate, puré de tomate, tomate concentrado y jugo de tomate. Ensaladas de verduras, hortalizas y legumbres. en lo fundamental de pepino repollo —col-, tomate, acelgas, zanahorias. remolachas y habichuelas. Verduras, hortalizas y legumbres en conserva cocidas, secas y enlatadas.

(511)- 35

(531)- 27.5.2 y 27.5.17

(540)-



(561)- MERCASA

(730)- Fundora Acosta, Argel Frank, domiciliado en avenida 30 de Noviembre, edificio 2, apartamento B-1, Reparto Carlos J. Finlay., CP 75100, municipio y provincia Las Tunas, República de Cuba

(210)- 2016-0396

(220)- 21/03/2016

(510)- Servicios de estrategias publicitarias y de gestión de negocios vinculados con los servicios de restaurante, bares, cafeterías, cafés-restaurantes, servicios de comidas preparadas y hospedaje, así como de ventas de bebidas alcohólicas y no alcohólicas, en lo fundamental: cervezas, vinos, néctares, licores, rones, cócteles, refrescos, jugos y maltas.

(511)- 35

(510)- Servicios de representación musical y danzaria de naturaleza tradicional, folclórica, española, contemporánea y clásica. Servicios de espectáculos teatrales, de magos, payasos, circenses, así como danzarios folclóricos, tradicionales, clásicos, contemporáneos y españoles.

(511)- 41

(510)- Servicio de restaurante, bares, cafeterías, cafés-restaurantes, servicios de comidas preparadas y de hospedaje.

(511)- 43

(531)- 24.1.15, 24.1.18 y 27.5.1

Solicitudes

(540)-



(561)- MP MESÓN DEL PRÍNCIPE

(730)- Echemendía Segura, Víctor Miguel, domiciliado en Ignacio Sánchez número 516, entre Santa Rosa y García Roco, reparto Beneficencia, CP 70100, municipio y provincia Camagüey, República de Cuba

(210)- 2016-0397

(220)- 21/03/2016

(510)- Sobrecama, manteles, tapetes para muebles, alfombras, cortinas, bolsos y estuches tejidos. Prendas de vestir tejidas (blusas, abrigos, sayas, pantalones y vestidos). Ropa interior tejida. Pantallas tejidas para lámparas.

(511)- 24

(531)- 9.1.9, 27.5.1 y 27.5.11

(540)-

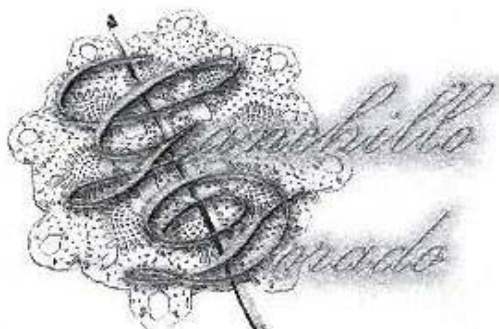

(561)- GANCHILLO DORADO GD

(730)- China Horta, Antonio, domiciliado en Quinta número 9, entre Segunda y Cuarta, reparto 10 de Octubre, Limonar, CP 42800, municipio y provincia Matanzas, República de Cuba

(210)- 2016-0398

(220)- 21/03/2016

(510)- Etiquetas textiles impresas.

(511)- 24

(510)- Impresión de documentos. Impresión digital de libros y retratos.

(511)- 40

(510)- Servicios de diseño.

(511)- 42

(531)- 26.4.18, 26.4.24, 26.5.11, 26.11.3, 26.11.6, 26.11.8, 27.5.2, 27.5.3, 27.5.8, 27.5.10 y 27.5.24

(540)-



(561)- PUBLICITA W D

(730)- Báez Rodríguez, Willian Miguel, domiciliado en Vives número 651, entre Velázquez y Cristina., CP 42110, municipio Cárdenas, provincia Matanzas, República de Cuba

Solicitudes

- (210)-** 2016-0401
(220)- 23/03/2016
(510)- Anteojos, componentes, partes y accesorios para los mismos; fundas para anteojos; cadenas para anteojos; anteojos de sol; discos fonográficos y discos compactos con música y palabra hablada; cintas de video y DVD con música, eventos deportivos y entretenimiento consistente en actuaciones musicales, actividades deportivas y representaciones teatrales; estuches porta CD; fundas para llevar computadoras; cartuchos, discos y programas de juegos de computadora.
(511)- 9
(510)- Cuero e imitaciones de cuero; pieles de animales; baúles y maletas; paraguas, sombrillas y bastones; fustas y guarnicionería, billeteras (de bolsillo), mochilas, bolsas de deporte, mochilas.
(511)- 18
(510)- Prendas de vestir, a saber, camisetas, pantalones cortos para caminar, pantalones cortos, pantalones para correr, camisetas, trajes de baño, trajes de baño, chaquetas, chaquetas de lana, camisas de lana, camisetas de lana, trajes de neopreno, cinturones, pantalones vaqueros, pantalones de vestir, pantalones, camisas, camisas tejidas de punto, remeras, pantalones, camisetas sin mangas, blusas, camisetas sin mangas para mujer, faldas, vestidos, pareos, suéteres, chaquetas de punto, ropa de playa, ropa de dormir, ropa interior, pijamas, batas, jerseys, monos, mamelucos, overoles, guardapolvos, parkas, trajes de esquí, pantalones de esquí, ropa de esquí y calcetines; sombrerería y calzado, a saber, sandalias, ojotas (chancletas), calzado para la playa, calzado atlético, calzado de uso casual, calzado deportivo.
(511)- 25
(540)-

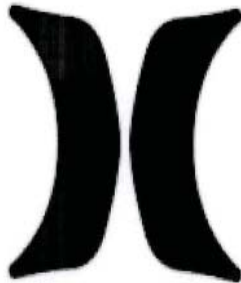

- (730)-** HURLEY PHANTOM C.V., domiciliada en Colosseum 1 (1213) - Hilversum, Países Bajos
(740)- Ramírez Pastor, Yordanka

- (210)-** 2016-0403
(220)- 23/03/2016
(510)- Aleaciones de metales comunes; tuberías de agua de metal; materiales de construcción metálicos; alambres de acero; presillas de sujeción metálicas para cables y tuberías; tornillos de metal; bisagras de metales; artículos de ferretería metálicos; cerraduras metálicas que no sean eléctricas; cajas de seguridad.
(511)- 6
(510)- Instalaciones automáticas para abreviar; accesorios de tubería para instalaciones de agua caliente; lámparas; placas calentadoras; aparatos e instalaciones de refrigeración; acumuladores de calor; accesorios para baños; aparatos y máquinas para purificar el agua; radiadores eléctricos; encendedores de gas.
(511)- 11
(531)- 26.1.18 y 27.5.17
(540)-



- (561)-** FBA
(730)- CHINA SHANXI TAIGU COUNTY JINGU CAST CO., LTD., domiciliada en Han Village, Taigu County, Jinzhong City, Shanxi, China
(740)- Alvarez Mainegra, Nadia

- (210)-** 2016-0404
(220)- 24/03/2016
(510)- Vehículos; aparatos de locomoción terrestre.
(511)- 12
(510)- Servicios de restaurante, bar y cafetería.
(511)- 43
(531)- 18.1.7, 26.1.1, 26.1.7, 26.1.11, 26.1.12, 26.1.18, 26.1.19, 26.1.24, 26.2.8, 26.2.9, 26.11.6, 26.11.8, 27.5.1, 27.5.17 y 27.5.24

Solicitudes

(540)-



(561)- EL ALMENDRÓN

(730)- Juara Hernández, Joel, domiciliado en A número 116, apartamento 3 entre Primera y Tercera, municipio Playa, provincia La Habana, República de Cuba

(740)- Santana Calderín, María Amparo

(210)- 2016-0405

(220)- 24/03/2016

(510)- Preparación sanitaria para uso veterinario, material para curaciones y tratamiento de heridas veterinarias; antiséptico veterinario.

(511)- 5

(561)- SANIX

(730)- INVEKRA, S.A.P.I. DE C.V., domiciliada en Blvd. Adolfo López Mateos Número 314 Int. 3-A, Colonia Tlacopac, C.P. 01049 en México Distrito Federal, México

(740)- Rodríguez Calvo, Hosanna

(210)- 2016-0406

(220)- 24/03/2016

(510)- Servicios de franquicias, a saber, asistencia en gestión empresarial en el establecimiento y operación de hoteles, restaurantes, discotecas, bares, spas, instalaciones recreativas y gimnasios, tiendas al por menor y condominios; servicios de gestión empresarial, a saber, gestión y explotación de hoteles, restaurantes, clubes nocturnos, bares, spas, centros recreativos y gimnasios, tiendas al por menor, condominios, edificios de apartamentos, centros de conferencias, y complejos de multipropiedad para terceros; servicios de consulta de gestión de negocios de servicios al comercio minorista; proporcionar instalaciones para el uso de equipo y maquinarias de oficina; servicios de venta al por menor en línea; servicios de ventas al por menor por catálogos; servicios de administración comercial; servicios de planificación de reuniones de negocios; proporcionar instalaciones para convenciones y conferencias para reuniones de negocios; gestión, alquiler y arrendamiento de oficinas y locales comerciales; emisión de certificados de regalo que pueden ser canjeados por bienes o servicios; servicios de fidelización de clientes; servicios de caridad, a saber, organizar y dirigir programas de voluntarios y proyectos de servicio comunitario; servicios de abastecimiento para terceros [compra de productos y servicios para otras empresas].

(511)- 35

(510)- Servicios de entretenimiento, actividades deportivas y culturales; organización de conferencias y exposiciones con fines culturales y educativos; servicios de casino; servicios de juegos; servicios de cabaret; servicios de clubes nocturnos; tramitación de reserva de entradas para espectáculos y otras manifestaciones recreativas.; servicios de clubes de salud y gimnasios, a saber, prestación de servicios, instalaciones, instrucción y equipamiento para entrenamiento físico y el ejercicios; prestación de servicios, instalaciones, instrucción y equipamiento en los campos de tenis, piscinas, actividades recreativas, ciclismo, golf, deportes acuáticos, equitación, esquí, acceso a la playa y a las funciones sociales; servicios de club de golf, campo de golf e instrucción de golf; servicios de planificación de bodas; servicios de planificación y gestión de eventos.

(511)- 41

(510)- Servicios del hotel; servicios de restaurantes, catering, bar y coctelería; servicios alojamiento en centros turísticos; provisión de instalaciones de uso general para reuniones, conferencias y exposiciones; provisión de instalaciones de función social y banquetes para ocasiones especiales; servicios de reservas para alojamiento en hoteles.

(511)- 43

(510)- Servicios de spa, a saber, tratamientos faciales, del cabello, la piel y el cuerpo, servicios de manicura y pedicura, servicio de masajes, servicios de depilación del cuerpo y servicios de salón de belleza.

(511)- 44

(531)- 26.11.8, 26.11.10, 27.5.10 y 27.5.21

(540)-



Solicitudes

- (561)-** D DELTA HOTELS MARRIOTT
(730)- MARRIOTT WORLDWIDE CORPORATION, domiciliada en 10400 Fernwood Road, Bethesda, Maryland 20817, Estados Unidos de América
(740)- Alvarez Mainegra, Nadia

- (210)-** 2016-0407
(220)- 24/03/2016
(510)- Relojes, estuches para relojes, mecanismos de relojería, biseles de reloj, pulseras de reloj (metal), correas de reloj.
(511)- 14
(561)- PRESAGE
(730)- SEIKO HOLDINGS KABUSHIKI KAISHA (trading as SEIKO HOLDINGS CORPORATION), domiciliada en 5-11, Ginza 4-Chome, Chuo-Ku, Tokyo, Japón
(740)- Ramírez Pastor, Yordanka

- (210)-** 2016-0408
(220)- 24/03/2016
(510)- Provisión de motores de búsqueda para Internet.
(511)- 42
(561)- LOOKNA
(730)- LOOKNA INC., domiciliada en 26664 Seagull Way, Apt. A213, Malibu, CA 90265, Estados Unidos de América
(740)- Alvarez Mainegra, Nadia

- (210)-** 2016-0409
(220)- 24/03/2016
(510)- Aparatos e instrumentos quirúrgicos, médicos, dentales y veterinarios; mobiliario especial para uso médico; mesas de operaciones; estuches especialmente adaptados para instrumentos médicos; aparatos de fumigación para uso médico; aireadores de gases de óxido de etileno para uso médico; máquinas y aparatos de lavado y esterilización para uso médico; generadores de vapor eléctricos para uso médico; limpiadores ultrasónicos para uso médico; aparatos y / o máquinas para el secado de catéteres y/o tubos de drenaje para uso médico; armarios de secado para uso médico; aparatos y / o máquinas para catéteres de lavado y / o tubos de drenaje para uso médico; cuencas para lavado quirúrgico; máquinas y aparatos para lavado y desinfección para uso médico.
(511)- 10
(531)- 5.5.19 y 27.5.17
(540)-



- (561)-** SAKURA
(730)- SAKURA GLOBAL HOLDING KABUSHIKI KAISHA (ALSO TRADING AS SAKURA GLOBAL HOLDING CO., LTD.), domiciliada en 3-1-9 Nihonbashi Honcho, Chuo-ku, Tokyo, Japón
(740)- Álvarez Mainegra, Nadia

- (210)-** 2016-0410
(220)- 24/03/2016
(510)- Servicios de asistencia y consultoría a entidades estadounidenses que desean establecer negocios en Cuba, en la organización y gestión de negocios en los campos del derecho, la regulación gubernamental, el comercio internacional, los impuestos, la gestión de riesgos de negocios, desarrollo de negocios y la inversión inmobiliaria; servicios de promoción de políticas públicas.
(511)- 35
(510)- Servicios de educación y formación a entidades estadounidenses que desean establecer negocios en Cuba, a saber, la realización de clases, seminarios, conferencias y talleres en los campos del derecho, la regulación gubernamental, el comercio internacional, los impuestos, la gestión de riesgos de negocios, desarrollo de negocios y la inversión inmobiliaria.
(511)- 41
(531)- 27.5.23, 27.5.24, 29.1.1 y 29.1.6

Solicitudes

(540)-



(561)- AKERMAN

(591)- blanco, rojo

(730)- AKERMAN LLP, domiciliada en Three Brickell City Centre, 98 Southeast Seventh Street, Suite 1100, Miami, FL 33131., Estados Unidos de América

(740)- Alvarez Mainegra, Nadia

(210)- 2016-0411

(220)- 24/03/2016

(510)- Servicios de asistencia y consultoría a entidades estadounidenses que desean establecer negocios en Cuba, en la organización y gestión de negocios en los campos del derecho, la regulación gubernamental, el comercio internacional, los impuestos, la gestión de riesgos de negocios, desarrollo de negocios y la inversión inmobiliaria; servicios de promoción de políticas públicas.

(511)- 35

(510)- Servicios de educación y formación a entidades estadounidenses que desean establecer negocios en Cuba, a saber, la realización de clases, seminarios, conferencias y talleres en los campos del derecho, la regulación gubernamental, el comercio internacional, los impuestos, la gestión de riesgos de negocios, desarrollo de negocios y la inversión inmobiliaria.

(511)- 41

(561)- AKERMAN

(730)- AKERMAN LLP, domiciliada en Three Brickell City Centre, 98 Southeast Seventh Street, Suite 1100, Miami, FL 33131, Estados Unidos de América

(740)- Alvarez Mainegra, Nadia

(210)- 2016-0412

(220)- 24/03/2016

(510)- Servicios de hotelería; proporcionar alojamiento temporal para viajeros y turistas; servicios de reserva de alojamiento en hoteles prestados por agencias de viajes; servicios hoteleros especializados prestados como parte de un programa para los huéspedes frecuentes.

(511)- 43

(561)- THE UNBOUND COLLECTION BY HYAT

(730)- HYATT CORPORATION, domiciliada en 71 S. Wacker Drive, 14th Floor, Chicago, IL 60606, Estados Unidos de América

(740)- Ramírez Pastor, Yordanka

(210)- 2016-0413

(220)- 24/03/2016

(510)- Servicios de hotelería; proporcionar alojamiento temporal para viajeros y turistas; servicios de reserva de alojamiento en hoteles prestados por agencias de viajes; servicios hoteleros especializados prestados como parte de un programa para los huéspedes frecuentes.

(511)- 43

(531)- 27.1.6, 27.5.12 y 27.5.23

(540)-



(561)- UB THE UNBOUND COLLECTION BY H

(730)- HYATT CORPORATION, domiciliada en 71 S. Wacker Drive, 14th Floor, Chicago, IL 60606, Estados Unidos de América

(740)- Ramírez Pastor, Yordanka

Solicitudes

- (210)-** 2016-0414
(220)- 28/03/2016
(510)- Organización de eventos deportivos y culturales.
(511)- 41
(531)- 1.1.12, 6.3.2 y 27.5.17
(540)-



- (561)-** SANDLAST
(730)- Oliva González, Alfredo, Pinillo Esquivel, Luis Alberto y Hernández Barbón, Sonis, domiciliados en edificio número E-67 apartamento 29 zona 9 Alamar, municipio Habana del Este, provincia La Habana, República de Cuba, O´farril número 259 interior, entre Juan Bruno Zayas y Cortina., Víbora, municipio Diez de Octubre, provincia La Habana, República de Cuba y San Rafael número 104 A entre Cuba y Final, Fuente Blanca, municipio Guanabacoa, provincia La Habana, República de Cuba
(740)- Oliva González, Alfredo

- (210)-** 2016-0415
(220)- 28/03/2016
(510)- Materiales de construcción (no metálicos); tubos rígidos no metálicos para la construcción; asfalto, pez y betún; construcciones transportables no metálicas; monumentos no metálicos; revestimientos exteriores de vinilo [materiales de construcción];revestimientos de vinilo para exterior; perfiles de vinilo (perfiles de PVC); marcos de puertas, no metálicas; puertas plegables no metálicas; puertas no metálicas; puertas de vinilo; paneles de puertas no metálicos; marcos de ventanas no metálicos; ventanas no metálicas; suelos no metálicos; azulejos, no metálicas; paneles de construcción, no metálicos; paneles de madera; azulejos no metálicos para la construcción; recubrimiento de interior no metálicos para la construcción; revestimiento de paredes de interior no metálicos para la construcción.
(511)- 19
(531)- 27.5.9, 29.1.1, 29.1.6 y 29.1.8
(540)-



- (561)-** AZEMBLA
(591)- blanco, gris, naranja, negro
(730)- AZEMBLA S.A.S., domiciliada en Via Mamonal Kilómetro 5, Sector Puerta de Hierro, Cartagena, Colombia
(740)- Ramírez Pastor, Yordanka

- (210)-** 2016-0416
(220)- 29/03/2016
(510)- Instrumentos de percusión. Marímbula.
(511)- 15
(561)- K CHU3
(730)- Alvarez Bulté, Jesús, domiciliado en Pedro Agustín Pérez número 1599 entre 8 y 9 Sur, municipio y provincia Guantánamo, República de Cuba

- (210)-** 2016-0417
(220)- 29/03/2016
(510)- Preparación de comidas y bebidas de consumo inmediato, servicios de cafés, cafeterías y restaurantes, servicios de comida y bebidas para llevar.
(511)- 43

Solicitudes

(540)-



(561)- QUERICO.CU

(730)- Domínguez Blanco, Alexander, domiciliado en Trinidad, número 507, entre San Bartolomé y San Félix, CP 90100, municipio y provincia Santiago de Cuba, República de Cuba

(210)- 2016-0418

(220)- 29/03/2016

(510)- Abonos orgánicos.

(511)- 1

(510)- Servicios de construcción; reparación; instalación. Servicios de instalación de equipos de climatización; pinturas decorativa y de viviendas. Alquiler de máquinas de construcción, hormigoneras y de andamios.

(511)- 37

(510)- Decoración de interiores y exteriores, elaboración de planos de construcción, estudios de proyectos técnicos en el sector de la construcción; servicios de ingeniería en el sector de la construcción; de pruebas técnicas (probeta).

(511)- 42

(510)- Servicio de jardinería y corte de césped.

(511)- 44

(531)- 2.9.14, 7.1.8 y 27.5.17

(540)-



(561)- RVF

(730)- Sarmiento Roger, Rubén, Dominic Tamayo, Felipe y Céspedes Hernández, Víctor, domiciliados en Aguilera número 801, entre Hernán Cortés y San Miguel, reparto Santa Bárbara, CP 90100, municipio y provincia Santiago de Cuba, República de Cuba, Aguilera número 861, entre San Miguel y calle Blanca, reparto Portuondo, CP 90100, municipio y provincia Santiago de Cuba, República de Cuba y 14, número 108, entre 4 y 11, reparto Luis Dagnesses, CP 90100, municipio y provincia Santiago de Cuba, República de Cuba.

(740)- Céspedes Hernández, Víctor

(210)- 2016-0419

(220)- 29/03/2016

(510)- Servicios bancarios; de depósito de valores; de emisión de bonos de valor; de cauciones/garantías, fianza de caución; emisión de cheques de viaje; de cotizaciones en bolsa; de servicios de agencias de crédito; de inversión de capital, inversión de fondos; de suscripción de seguros; de análisis financiero; de evaluación financiera (seguros, bancos); de gestión financiera; de servicios de financiación.

(511)- 36

(531)- 1.1.2, 1.3.1, 5.1.12, 5.3.17, 6.1.2, 14.5.2, 24.1.13, 24.1.15, 26.1.16, 26.1.18 y 27.5.17

(540)-



(561)- BANCO NACIONAL DE CUBA

(730)- BANCO NACIONAL DE CUBA, domiciliada en Aguiar 456 entre Amargura y Lamparilla, CP 10100, municipio La Habana Vieja, provincia La Habana, República de Cuba

(740)- Gozá Valdés, Daylin

Solicitudes

(210)- 2016-0420

(220)- 29/03/2016

(510)- Servicios de consultas y análisis de los medios de comunicación; planificación, adquisición y negociación de espacio y tiempo de publicidad y medios de comunicación; servicios de publicidad, promoción y comercialización; servicios empresariales y de gestión empresarial; servicios de asesoramiento y consulta en el campo de la publicidad y los negocios y la disponibilidad de la publicidad para los demás en línea a través de una red informática mundial; servicios de publicidad; producción de anuncios publicitarios y comerciales; servicios de relaciones públicas; estudios de mercado y análisis de mercado; servicios de análisis e información relacionados con los negocios, publicidad y comercialización; análisis y compilación estadística; servicios de encuestas de opinión; administración de negocios; recopilación de anuncios para su uso como páginas web en una red informática mundial; servicios de medios de comunicación en el campo de la publicidad y el marketing exclusivo, a saber, planificación y compra de tiempo en los medios y el espacio para la publicidad de marketing directo; publicidad en línea y digital; colocación de publicidad en los medios de comunicación; organización de campañas de promoción y consultoría relacionada; procesamiento de datos; análisis y estudio de la información recopilada en las opiniones y el comportamiento a través de estudios de investigación de mercado y la publicidad de los consumidores; suministro de información, asesoramiento y consultoría en relación con los servicios mencionados; provisión en línea desde una base de datos de ordenador o una red informática mundial de los servicios mencionados.

(511)- 35

(510)- Servicios de diseño; servicios de computación; diseño y desarrollo de productos; servicios de edición de programas informáticos; diseño de ilustraciones; servicios de diseño industrial; diseño de envases; estilismo (diseño industrial); diseño de artes gráficas; servicios de diseño de interiores; diseño de moda; servicios de arquitectura; investigación y desarrollo de nuevos productos para terceros (desarrollo de productos); desarrollo de sistemas informáticos en el campo de las artes gráficas; diseño (creación) y desarrollo de herramientas de investigación de mercado; creación de imágenes virtuales e interactivas; diseño y desarrollo de software, servicios de programación informática, alojamiento de sitios informáticos (sitios web); diseño y desarrollo de software; actualización y mantenimiento de software; instalación de programas de computación e informática; desarrollo de sistemas para el almacenamiento de datos; alquiler de software; servicios de un proveedor de servicios de aplicaciones, a saber, instalación, almacenamiento electrónico, alquiler y mantenimiento de software de aplicación que permite a los usuarios reproducir y programar música y entretenimiento relacionados con audio, vídeo, texto y otros contenidos multimedia; servicios de información sobre almacenamiento de datos electrónicos, investigación y consultoría relacionados con los servicios mencionados; suministro de información relativa a los servicios antes mencionados; provisión en línea desde una base de datos de ordenador o una red informática mundial de los servicios mencionados.

(511)- 42

(561)- MEDIACOM

(730)- WPP LUXEMBOURG GAMMA SARL, domiciliada en 124, Boulevard de la Pétrusse, Luxembourg L-2330, Luxembourg, Luxemburgo

(740)- Alvarez Mainegra, Nadia

(210)- 2016-0421

(220)- 29/03/2016

(510)- Servicios de consultas y análisis de los medios de comunicación; planificación, adquisición y negociación de espacio y tiempo de publicidad y medios de comunicación; servicios de publicidad, promoción y comercialización; servicios empresariales y de gestión empresarial; servicios de asesoramiento y consulta en el campo de la publicidad y los negocios y la disponibilidad de la publicidad para los demás en línea a través de una red informática mundial; servicios de publicidad; producción de anuncios publicitarios y comerciales; servicios de relaciones públicas; estudios de mercado y análisis de mercado; servicios de análisis e información relacionados con los negocios, publicidad y comercialización; análisis y compilación estadística; servicios de encuestas de opinión; administración de negocios; recopilación de anuncios para su uso como páginas web en una red informática mundial; servicios de medios de comunicación en el campo de la publicidad y el marketing exclusivo, a saber, planificación y compra de tiempo en los medios y el espacio para la publicidad de marketing directo; publicidad en línea y digital; colocación de publicidad en los medios de comunicación; organización de campañas de promoción y consultoría relacionada; procesamiento de datos; análisis y estudio de la información recopilada en las opiniones y el comportamiento a través de estudios de investigación de mercado y la publicidad de los consumidores; suministro de información, asesoramiento y consultoría en relación con los servicios mencionados; provisión en línea desde una base de datos de ordenador o una red informática mundial de los servicios mencionados.

(511)- 35

(510)- Servicios de diseño; servicios de computación; diseño y desarrollo de productos; servicios de edición de programas informáticos; diseño de ilustraciones; servicios de diseño industrial; diseño de envases; estilismo (diseño industrial); diseño de artes gráficas; servicios de diseño de interiores; diseño de moda; servicios de arquitectura; investigación y desarrollo de nuevos productos para terceros (desarrollo de productos); desarrollo de sistemas informáticos en el campo de las artes gráficas; diseño (creación) y desarrollo de herramientas de investigación de mercado; creación de imágenes virtuales e interactivas; diseño y desarrollo de software, servicios de programación informática, alojamiento de sitios informáticos (sitios web); diseño y desarrollo de software; actualización y mantenimiento de software; instalación de programas de computación e informática; desarrollo de sistemas para el almacenamiento de datos; alquiler de software; servicios de un proveedor de servicios de aplicaciones, a saber, instalación, almacenamiento electrónico, alquiler y mantenimiento de software de aplicación que permite a los usuarios reproducir y programar música y entretenimiento relacionados con audio, vídeo, texto y otros contenidos multimedia; servicios de información sobre almacenamiento de datos electrónicos, investigación y consultoría relacionados con los servicios mencio-

Solicitudes

- nados; suministro de información relativa a los servicios antes mencionados; provisión en línea desde una base de datos de ordenador o una red informática mundial de los servicios mencionados.

(511)- 42

(531)- 27.5.17

(540)-

O&M

(561)- O M

(730)- WPP LUXEMBOURG GAMMA SARL, domiciliada en 124, Boulevard de la Pétrusse, Luxembourg L-2330, Luxembourg, Luxemburgo

(740)- Alvarez Mainegra, Nadia

(210)- 2016-0422

(220)- 29/03/2016

(510)- Servicios de consultas y análisis de los medios de comunicación; planificación, adquisición y negociación de espacio y tiempo de publicidad y medios de comunicación; servicios de publicidad, promoción y comercialización; servicios empresariales y de gestión empresarial; servicios de asesoramiento y consulta en el campo de la publicidad y los negocios y la disponibilidad de la publicidad para los demás en línea a través de una red informática mundial; servicios de publicidad; producción de anuncios publicitarios y comerciales; servicios de relaciones públicas; estudios de mercado y análisis de mercado; servicios de análisis e información relacionados con los negocios, publicidad y comercialización; análisis y compilación estadística; servicios de encuestas de opinión; administración de negocios; recopilación de anuncios para su uso como páginas web en una red informática mundial; servicios de medios de comunicación en el campo de la publicidad y el marketing exclusivo, a saber, planificación y compra de tiempo en los medios y el espacio para la publicidad de marketing directo; publicidad en línea y digital; colocación de publicidad en los medios de comunicación; organización de campañas de promoción y consultoría relacionada; procesamiento de datos; análisis y estudio de la información recopilada en las opiniones y el comportamiento a través de estudios de investigación de mercado y la publicidad de los consumidores; suministro de información, asesoramiento y consultoría en relación con los servicios mencionados; provisión en línea desde una base de datos de ordenador o una red informática mundial de los servicios mencionados.

(511)- 35

(510)- Servicios de diseño; servicios de computación; diseño y desarrollo de productos; servicios de edición de programas informáticos; diseño de ilustraciones; servicios de diseño industrial; diseño de envases; estilismo (diseño industrial); diseño de artes gráficas; servicios de diseño de interiores; diseño de moda; servicios de arquitectura; investigación y desarrollo de nuevos productos para terceros (desarrollo de productos); desarrollo de sistemas informáticos en el campo de las artes gráficas; diseño (creación) y desarrollo de herramientas de investigación de mercado; creación de imágenes virtuales e interactivas; diseño y desarrollo de software, servicios de programación informática, alojamiento de sitios informáticos (sitios web); diseño y desarrollo de software; actualización y mantenimiento de software; instalación de programas de computación e informática; desarrollo de sistemas para el almacenamiento de datos; alquiler de software; servicios de un proveedor de servicios de aplicaciones, a saber, instalación, almacenamiento electrónico, alquiler y mantenimiento de software de aplicación que permite a los usuarios reproducir y programar música y entretenimiento relacionados con audio, vídeo, texto y otros contenidos multimedia; servicios de información sobre almacenamiento de datos electrónicos, investigación y consultoría relacionados con los servicios mencionados; suministro de información relativa a los servicios antes mencionados; provisión en línea desde una base de datos de ordenador o una red informática mundial de los servicios mencionados.

(511)- 42

(561)- J. WALTER THOMPSON

(730)- WPP LUXEMBOURG GAMMA SARL, domiciliada en 124, Boulevard de la Pétrusse, Luxembourg L-2330, Luxembourg, Luxemburgo

(740)- Alvarez Mainegra, Nadia

(210)- 2016-0423

(220)- 29/03/2016

(510)- Servicios de consultas y análisis de los medios de comunicación; planificación, adquisición y negociación de espacio y tiempo de publicidad y medios de comunicación; servicios de publicidad, promoción y comercialización; servicios empresariales y de gestión empresarial; servicios de asesoramiento y consulta en el campo de la publicidad y los negocios y la disponibilidad de la publicidad para los demás en línea a través de una red informática mundial; servicios de publicidad; producción de anuncios publicitarios y comerciales; servicios de relaciones públicas; estudios de mercado y análisis de mercado; servicios de análisis e información relacionados con los negocios, publicidad y comercialización; análisis y compilación estadística; servicios de encuestas de opinión; administración de negocios; recopilación de anuncios para su uso como páginas web en una red informática mundial; servicios de medios de comunicación en el campo de la publicidad y el marketing exclusivo, a saber, planificación y compra de tiempo en los medios y el espacio para la publicidad de marketing directo; publicidad en línea y digital; colocación de publicidad en los medios de comunicación; organización de campañas de promoción y consultoría relacionada; procesamiento de datos; análisis y estudio de la información recopilada en las opiniones y el comportamiento a través de estudios de investigación de

Solicitudes

- mercado y la publicidad de los consumidores; suministro de información, asesoramiento y consultoría en relación con los servicios mencionados; provisión en línea desde una base de datos de ordenador o una red informática mundial de los servicios mencionados.

(511)- 35

(510)- Servicios de diseño; servicios de computación; diseño y desarrollo de productos; servicios de edición de programas informáticos; diseño de ilustraciones; servicios de diseño industrial; diseño de envases; estilismo (diseño industrial); diseño de artes gráficas; servicios de diseño de interiores; diseño de moda; servicios de arquitectura; investigación y desarrollo de nuevos productos para terceros (desarrollo de productos); desarrollo de sistemas informáticos en el campo de las artes gráficas; diseño (creación) y desarrollo de herramientas de investigación de mercado; creación de imágenes virtuales e interactivas; diseño y desarrollo de software, servicios de programación informática, alojamiento de sitios informáticos (sitios web); diseño y desarrollo de software; actualización y mantenimiento de software; instalación de programas de computación e informática; desarrollo de sistemas para el almacenamiento de datos; alquiler de software; servicios de un proveedor de servicios de aplicaciones, a saber, instalación, almacenamiento electrónico, alquiler y mantenimiento de software de aplicación que permite a los usuarios reproducir y programar música y entretenimiento relacionados con audio, vídeo, texto y otros contenidos multimedia; servicios de información sobre almacenamiento de datos electrónicos, investigación y consultoría relacionados con los servicios mencionados; suministro de información relativa a los servicios antes mencionados; provisión en línea desde una base de datos de ordenador o una red informática mundial de los servicios mencionados.

(511)- 42

(561)- MILLWARD BROWN

(730)- WPP LUXEMBOURG GAMMA SARL, domiciliada en 124, Boulevard de la Pétrusse, Luxembourg L-2330, Luxembourg, Luxemburgo

(740)- Alvarez Mainegra, Nadia

(210)- 2016-0424

(220)- 29/03/2016

(510)- Servicios de consultas y análisis de los medios de comunicación; planificación, adquisición y negociación de espacio y tiempo de publicidad y medios de comunicación; servicios de publicidad, promoción y comercialización; servicios empresariales y de gestión empresarial; servicios de asesoramiento y consulta en el campo de la publicidad y los negocios y la disponibilidad de la publicidad para los demás en línea a través de una red informática mundial; servicios de publicidad; producción de anuncios publicitarios y comerciales; servicios de relaciones públicas; estudios de mercado y análisis de mercado; servicios de análisis e información relacionados con los negocios, publicidad y comercialización; análisis y compilación estadística; servicios de encuestas de opinión; administración de negocios; recopilación de anuncios para su uso como páginas web en una red informática mundial; servicios de medios de comunicación en el campo de la publicidad y el marketing exclusivo, a saber, planificación y compra de tiempo en los medios y el espacio para la publicidad de marketing directo; publicidad en línea y digital; colocación de publicidad en los medios de comunicación; organización de campañas de promoción y consultoría relacionada; procesamiento de datos; análisis y estudio de la información recopilada en las opiniones y el comportamiento a través de estudios de investigación de mercado y la publicidad de los consumidores; suministro de información, asesoramiento y consultoría en relación con los servicios mencionados; provisión en línea desde una base de datos de ordenador o una red informática mundial de los servicios mencionados.

(511)- 35

(510)- Servicios de diseño; servicios de computación; diseño y desarrollo de productos; servicios de edición de programas informáticos; diseño de ilustraciones; servicios de diseño industrial; diseño de envases; estilismo (diseño industrial); diseño de artes gráficas; servicios de diseño de interiores; diseño de moda; servicios de arquitectura; investigación y desarrollo de nuevos productos para terceros (desarrollo de productos); desarrollo de sistemas informáticos en el campo de las artes gráficas; diseño (creación) y desarrollo de herramientas de investigación de mercado; creación de imágenes virtuales e interactivas; diseño y desarrollo de software, servicios de programación informática, alojamiento de sitios informáticos (sitios web); diseño y desarrollo de software; actualización y mantenimiento de software; instalación de programas de computación e informática; desarrollo de sistemas para el almacenamiento de datos; alquiler de software; servicios de un proveedor de servicios de aplicaciones, a saber, instalación, almacenamiento electrónico, alquiler y mantenimiento de software de aplicación que permite a los usuarios reproducir y programar música y entretenimiento relacionados con audio, vídeo, texto y otros contenidos multimedia; servicios de información sobre almacenamiento de datos electrónicos, investigación y consultoría relacionados con los servicios mencionados; suministro de información relativa a los servicios antes mencionados; provisión en línea desde una base de datos de ordenador o una red informática mundial de los servicios mencionados.

(511)- 42

(561)- MINDSHARE

(730)- WPP LUXEMBOURG GAMMA SARL, domiciliada en 124, Boulevard de la Pétrusse, Luxembourg L-2330, Luxembourg, Luxemburgo

(740)- Alvarez Mainegra, Nadia

Solicitudes

(210)- 2016-0425

(220)- 29/03/2016

(510)- Servicios de consultas y análisis de los medios de comunicación; planificación, adquisición y negociación de espacio y tiempo de publicidad y medios de comunicación; servicios de publicidad, promoción y comercialización; servicios empresariales y de gestión empresarial; servicios de asesoramiento y consulta en el campo de la publicidad y los negocios y la disponibilidad de la publicidad para los demás en línea a través de una red informática mundial; servicios de publicidad; producción de anuncios publicitarios y comerciales; servicios de relaciones públicas; estudios de mercado y análisis de mercado; servicios de análisis e información relacionados con los negocios, publicidad y comercialización; análisis y compilación estadística; servicios de encuestas de opinión; administración de negocios; recopilación de anuncios para su uso como páginas web en una red informática mundial; servicios de medios de comunicación en el campo de la publicidad y el marketing exclusivo, a saber, planificación y compra de tiempo en los medios y el espacio para la publicidad de marketing directo; publicidad en línea y digital; colocación de publicidad en los medios de comunicación; organización de campañas de promoción y consultoría relacionada; procesamiento de datos; análisis y estudio de la información recopilada en las opiniones y el comportamiento a través de estudios de investigación de mercado y la publicidad de los consumidores; suministro de información, asesoramiento y consultoría en relación con los servicios mencionados; provisión en línea desde una base de datos de ordenador o una red informática mundial de los servicios mencionados.

(511)- 35

(510)- Servicios de diseño; servicios de computación; diseño y desarrollo de productos; servicios de edición de programas informáticos; diseño de ilustraciones; servicios de diseño industrial; diseño de envases; estilismo (diseño industrial); diseño de artes gráficas; servicios de diseño de interiores; diseño de moda; servicios de arquitectura; investigación y desarrollo de nuevos productos para terceros (desarrollo de productos); desarrollo de sistemas informáticos en el campo de las artes gráficas; diseño (creación) y desarrollo de herramientas de investigación de mercado; creación de imágenes virtuales e interactivas; diseño y desarrollo de software, servicios de programación informática, alojamiento de sitios informáticos (sitios web); diseño y desarrollo de software; actualización y mantenimiento de software; instalación de programas de computación e informática; desarrollo de sistemas para el almacenamiento de datos; alquiler de software; servicios de un proveedor de servicios de aplicaciones, a saber, instalación, almacenamiento electrónico, alquiler y mantenimiento de software de aplicación que permite a los usuarios reproducir y programar música y entretenimiento relacionados con audio, vídeo, texto y otros contenidos multimedia; servicios de información sobre almacenamiento de datos electrónicos, investigación y consultoría relacionados con los servicios mencionados; suministro de información relativa a los servicios antes mencionados; provisión en línea desde una base de datos de ordenador o una red informática mundial de los servicios mencionados.

(511)- 42

(561)- OGILVY

(730)- WPP LUXEMBOURG GAMMA SARL, domiciliada en 124, Boulevard de la Pétrusse, Luxembourg L-2330, Luxembourg, Luxemburgo

(740)- Alvarez Mainegra, Nadia

(210)- 2016-0426

(220)- 29/03/2016

(510)- Servicios de consultas y análisis de los medios de comunicación; planificación, adquisición y negociación de espacio y tiempo de publicidad y medios de comunicación; servicios de publicidad, promoción y comercialización; servicios empresariales y de gestión empresarial; servicios de asesoramiento y consulta en el campo de la publicidad y los negocios y la disponibilidad de la publicidad para los demás en línea a través de una red informática mundial; servicios de publicidad; producción de anuncios publicitarios y comerciales; servicios de relaciones públicas; estudios de mercado y análisis de mercado; servicios de análisis e información relacionados con los negocios, publicidad y comercialización; análisis y compilación estadística; servicios de encuestas de opinión; administración de negocios; recopilación de anuncios para su uso como páginas web en una red informática mundial; servicios de medios de comunicación en el campo de la publicidad y el marketing exclusivo, a saber, planificación y compra de tiempo en los medios y el espacio para la publicidad de marketing directo; publicidad en línea y digital; colocación de publicidad en los medios de comunicación; organización de campañas de promoción y consultoría relacionada; procesamiento de datos; análisis y estudio de la información recopilada en las opiniones y el comportamiento a través de estudios de investigación de mercado y la publicidad de los consumidores; suministro de información, asesoramiento y consultoría en relación con los servicios mencionados; provisión en línea desde una base de datos de ordenador o una red informática mundial de los servicios mencionados.

(511)- 35

(510)- Servicios de diseño; servicios de computación; diseño y desarrollo de productos; servicios de edición de programas informáticos; diseño de ilustraciones; servicios de diseño industrial; diseño de envases; estilismo (diseño industrial); diseño de artes gráficas; servicios de diseño de interiores; diseño de moda; servicios de arquitectura; investigación y desarrollo de nuevos productos para terceros (desarrollo de productos); desarrollo de sistemas informáticos en el campo de las artes gráficas; diseño (creación) y desarrollo de herramientas de investigación de mercado; creación de imágenes virtuales e interactivas; diseño y desarrollo de software, servicios de programación informática, alojamiento de sitios informáticos (sitios web); diseño y desarrollo de software; actualización y mantenimiento de software; instalación de programas de computación e informática; desarrollo de sistemas para el almacenamiento de datos; alquiler de software; servicios de un proveedor de servicios de aplicaciones, a saber, instalación, almacenamiento electrónico, alquiler y mantenimiento de software de aplicación que permite a los usuarios reproducir y programar música y entretenimiento relacionados con audio, vídeo, texto y otros contenidos multimedia; servicios de información sobre almacenamiento de datos electrónicos, investigación y consultoría relacionados con los servicios mencio-

Solicitudes

- nados; suministro de información relativa a los servicios antes mencionados; provisión en línea desde una base de datos de ordenador o una red informática mundial de los servicios mencionados.

(511)- 42

(561)- GREY

(730)- WPP LUXEMBOURG GAMMA SARL, domiciliada en 124, Boulevard de la Pétrusse, Luxembourg L-2330, Luxembourg, Luxemburgo

(740)- Alvarez Mainegra, Nadia

(210)- 2016-0427

(220)- 29/03/2016

(510)- Servicios de consultas y análisis de los medios de comunicación; planificación, adquisición y negociación de espacio y tiempo de publicidad y medios de comunicación; servicios de publicidad, promoción y comercialización; servicios empresariales y de gestión empresarial; servicios de asesoramiento y consulta en el campo de la publicidad y los negocios y la disponibilidad de la publicidad para los demás en línea a través de una red informática mundial; servicios de publicidad; producción de anuncios publicitarios y comerciales; servicios de relaciones públicas; estudios de mercado y análisis de mercado; servicios de análisis e información relacionados con los negocios, publicidad y comercialización; análisis y compilación estadística; servicios de encuestas de opinión; administración de negocios; recopilación de anuncios para su uso como páginas web en una red informática mundial; servicios de medios de comunicación en el campo de la publicidad y el marketing exclusivo, a saber, planificación y compra de tiempo en los medios y el espacio para la publicidad de marketing directo; publicidad en línea y digital; colocación de publicidad en los medios de comunicación; organización de campañas de promoción y consultoría relacionada; procesamiento de datos; análisis y estudio de la información recopilada en las opiniones y el comportamiento a través de estudios de investigación de mercado y la publicidad de los consumidores; suministro de información, asesoramiento y consultoría en relación con los servicios mencionados; provisión en línea desde una base de datos de ordenador o una red informática mundial de los servicios mencionados.

(511)- 35

(510)- Servicios de diseño; servicios de computación; diseño y desarrollo de productos; servicios de edición de programas informáticos; diseño de ilustraciones; servicios de diseño industrial; diseño de envases; estilismo (diseño industrial); diseño de artes gráficas; servicios de diseño de interiores; diseño de moda; servicios de arquitectura; investigación y desarrollo de nuevos productos para terceros (desarrollo de productos); desarrollo de sistemas informáticos en el campo de las artes gráficas; diseño (creación) y desarrollo de herramientas de investigación de mercado; creación de imágenes virtuales e interactivas; diseño y desarrollo de software, servicios de programación informática, alojamiento de sitios informáticos (sitios web); diseño y desarrollo de software; actualización y mantenimiento de software; instalación de programas de computación e informática; desarrollo de sistemas para el almacenamiento de datos; alquiler de software; servicios de un proveedor de servicios de aplicaciones, a saber, instalación, almacenamiento electrónico, alquiler y mantenimiento de software de aplicación que permite a los usuarios reproducir y programar música y entretenimiento relacionados con audio, vídeo, texto y otros contenidos multimedia; servicios de información sobre almacenamiento de datos electrónicos, investigación y consultoría relacionados con los servicios mencionados; suministro de información relativa a los servicios antes mencionados; provisión en línea desde una base de datos de ordenador o una red informática mundial de los servicios mencionados.

(511)- 42

(531)- 27.5.17 y 27.5.23

(540)-

OGILVY & MATHER

(561)- OGILVY MATHER

(730)- WPP LUXEMBOURG GAMMA SARL, domiciliada en 124, Boulevard de la Pétrusse, Luxembourg L-2330, Luxembourg, Luxemburgo

(740)- Alvarez Mainegra, Nadia

(210)- 2016-0428

(220)- 29/03/2016

(510)- Servicios de consultas y análisis de los medios de comunicación; planificación, adquisición y negociación de espacio y tiempo de publicidad y medios de comunicación; servicios de publicidad, promoción y comercialización; servicios empresariales y de gestión empresarial; servicios de asesoramiento y consulta en el campo de la publicidad y los negocios y la disponibilidad de la publicidad para los demás en línea a través de una red informática mundial; servicios de publicidad; producción de anuncios publicitarios y comerciales; servicios de relaciones públicas; estudios de mercado y análisis de mercado; servicios de análisis e información relacionados con los negocios, publicidad y comercialización; análisis y compilación estadística; servicios de encuestas de opinión; administración de negocios; recopilación de anuncios para su uso como páginas web en una red informática mundial; servicios de medios de comunicación en el campo de la publicidad y el marketing exclusivo, a saber, planificación y compra de tiempo en los medios y el espacio para la publicidad de marketing directo; publicidad en línea y digital; colocación de publicidad en los medios de comunicación; organización de campañas de promoción y consultoría relacionada; procesamiento de datos; análisis y estudio de la información recopilada en las opiniones y el comportamiento a través de estudios de investigación de mercado y la publicidad de los consumidores; suministro de información, asesoramiento y consultoría en relación con

Solicitudes

- los servicios mencionados; provisión en línea desde una base de datos de ordenador o una red informática mundial de los servicios mencionados.

(511)- 35

(510)- Servicios de diseño; servicios de computación; diseño y desarrollo de productos; servicios de edición de programas informáticos; diseño de ilustraciones; servicios de diseño industrial; diseño de envases; estilismo (diseño industrial); diseño de artes gráficas; servicios de diseño de interiores; diseño de moda; servicios de arquitectura; investigación y desarrollo de nuevos productos para terceros (desarrollo de productos); desarrollo de sistemas informáticos en el campo de las artes gráficas; diseño (creación) y desarrollo de herramientas de investigación de mercado; creación de imágenes virtuales e interactivas; diseño y desarrollo de software, servicios de programación informática, alojamiento de sitios informáticos (sitios web); diseño y desarrollo de software; actualización y mantenimiento de software; instalación de programas de computación e informática; desarrollo de sistemas para el almacenamiento de datos; alquiler de software; servicios de un proveedor de servicios de aplicaciones, a saber, instalación, almacenamiento electrónico, alquiler y mantenimiento de software de aplicación que permite a los usuarios reproducir y programar música y entretenimiento relacionados con audio, vídeo, texto y otros contenidos multimedia; servicios de información sobre almacenamiento de datos electrónicos, investigación y consultoría relacionados con los servicios mencionados; suministro de información relativa a los servicios antes mencionados; provisión en línea desde una base de datos de ordenador o una red informática mundial de los servicios mencionados.

(511)- 42

(531)- 27.5.17 y 27.5.23

(540)-

YOUNG & RUBICAM

(561)- YOUNG RUBICAM

(730)- WPP LUXEMBOURG GAMMA SARL, domiciliada en 124, Boulevard de la Pétrusse, Luxembourg L-2330, Luxembourg, Luxemburgo

(740)- Alvarez Mainegra, Nadia

(210)- 2016-0429

(220)- 29/03/2016

(510)- Servicios de consultas y análisis de los medios de comunicación; planificación, adquisición y negociación de espacio y tiempo de publicidad y medios de comunicación; servicios de publicidad, promoción y comercialización; servicios empresariales y de gestión empresarial; servicios de asesoramiento y consulta en el campo de la publicidad y los negocios y la disponibilidad de la publicidad para los demás en línea a través de una red informática mundial; servicios de publicidad; producción de anuncios publicitarios y comerciales; servicios de relaciones públicas; estudios de mercado y análisis de mercado; servicios de análisis e información relacionados con los negocios, publicidad y comercialización; análisis y compilación estadística; servicios de encuestas de opinión; administración de negocios; recopilación de anuncios para su uso como páginas web en una red informática mundial; servicios de medios de comunicación en el campo de la publicidad y el marketing exclusivo, a saber, planificación y compra de tiempo en los medios y el espacio para la publicidad de marketing directo; publicidad en línea y digital; colocación de publicidad en los medios de comunicación; organización de campañas de promoción y consultoría relacionada; procesamiento de datos; análisis y estudio de la información recopilada en las opiniones y el comportamiento a través de estudios de investigación de mercado y la publicidad de los consumidores; suministro de información, asesoramiento y consultoría en relación con los servicios mencionados; provisión en línea desde una base de datos de ordenador o una red informática mundial de los servicios mencionados.

(511)- 35

(510)- Servicios de diseño; servicios de computación; diseño y desarrollo de productos; servicios de edición de programas informáticos; diseño de ilustraciones; servicios de diseño industrial; diseño de envases; estilismo (diseño industrial); diseño de artes gráficas; servicios de diseño de interiores; diseño de moda; servicios de arquitectura; investigación y desarrollo de nuevos productos para terceros (desarrollo de productos); desarrollo de sistemas informáticos en el campo de las artes gráficas; diseño (creación) y desarrollo de herramientas de investigación de mercado; creación de imágenes virtuales e interactivas; diseño y desarrollo de software, servicios de programación informática, alojamiento de sitios informáticos (sitios web); diseño y desarrollo de software; actualización y mantenimiento de software; instalación de programas de computación e informática; desarrollo de sistemas para el almacenamiento de datos; alquiler de software; servicios de un proveedor de servicios de aplicaciones, a saber, instalación, almacenamiento electrónico, alquiler y mantenimiento de software de aplicación que permite a los usuarios reproducir y programar música y entretenimiento relacionados con audio, vídeo, texto y otros contenidos multimedia; servicios de información sobre almacenamiento de datos electrónicos, investigación y consultoría relacionados con los servicios mencionados; suministro de información relativa a los servicios antes mencionados; provisión en línea desde una base de datos de ordenador o una red informática mundial de los servicios mencionados.

(511)- 42

(561)- MEC

(730)- WPP LUXEMBOURG GAMMA SARL, domiciliada en 124, Boulevard de la Pétrusse, Luxembourg L-2330, Luxembourg, Luxemburgo

(740)- Alvarez Mainegra, Nadia

Solicitudes

(210)- 2016-0430

(220)- 29/03/2016

(510)- Servicios de consultas y análisis de los medios de comunicación; planificación, adquisición y negociación de espacio y tiempo de publicidad y medios de comunicación; servicios de publicidad, promoción y comercialización; servicios empresariales y de gestión empresarial; servicios de asesoramiento y consulta en el campo de la publicidad y los negocios y la disponibilidad de la publicidad para los demás en línea a través de una red informática mundial; servicios de publicidad; producción de anuncios publicitarios y comerciales; servicios de relaciones públicas; estudios de mercado y análisis de mercado; servicios de análisis e información relacionados con los negocios, publicidad y comercialización; análisis y compilación estadística; servicios de encuestas de opinión; administración de negocios; recopilación de anuncios para su uso como páginas web en una red informática mundial; servicios de medios de comunicación en el campo de la publicidad y el marketing exclusivo, a saber, planificación y compra de tiempo en los medios y el espacio para la publicidad de marketing directo; publicidad en línea y digital; colocación de publicidad en los medios de comunicación; organización de campañas de promoción y consultoría relacionada; procesamiento de datos; análisis y estudio de la información recopilada en las opiniones y el comportamiento a través de estudios de investigación de mercado y la publicidad de los consumidores; suministro de información, asesoramiento y consultoría en relación con los servicios mencionados; provisión en línea desde una base de datos de ordenador o una red informática mundial de los servicios mencionados.

(511)- 35

(510)- Servicios de diseño; servicios de computación; diseño y desarrollo de productos; servicios de edición de programas informáticos; diseño de ilustraciones; servicios de diseño industrial; diseño de envases; estilismo (diseño industrial); diseño de artes gráficas; servicios de diseño de interiores; diseño de moda; servicios de arquitectura; investigación y desarrollo de nuevos productos para terceros (desarrollo de productos); desarrollo de sistemas informáticos en el campo de las artes gráficas; diseño (creación) y desarrollo de herramientas de investigación de mercado; creación de imágenes virtuales e interactivas; diseño y desarrollo de software, servicios de programación informática, alojamiento de sitios informáticos (sitios web); diseño y desarrollo de software; actualización y mantenimiento de software; instalación de programas de computación e informática; desarrollo de sistemas para el almacenamiento de datos; alquiler de software; servicios de un proveedor de servicios de aplicaciones, a saber, instalación, almacenamiento electrónico, alquiler y mantenimiento de software de aplicación que permite a los usuarios reproducir y programar música y entretenimiento relacionados con audio, vídeo, texto y otros contenidos multimedia; servicios de información sobre almacenamiento de datos electrónicos, investigación y consultoría relacionados con los servicios mencionados; suministro de información relativa a los servicios antes mencionados; provisión en línea desde una base de datos de ordenador o una red informática mundial de los servicios mencionados.

(511)- 42

(561)- MAXUS

(730)- WPP LUXEMBOURG GAMMA SARL, domiciliada en 124, Boulevard de la Pétrusse, Luxembourg L-2330, Luxembourg, Luxemburgo

(740)- Alvarez Mainegra, Nadia

(210)- 2016-0431

(220)- 29/03/2016

(510)- Servicios de consultas y análisis de los medios de comunicación; planificación, adquisición y negociación de espacio y tiempo de publicidad y medios de comunicación; servicios de publicidad, promoción y comercialización; servicios empresariales y de gestión empresarial; servicios de asesoramiento y consulta en el campo de la publicidad y los negocios y la disponibilidad de la publicidad para los demás en línea a través de una red informática mundial; servicios de publicidad; producción de anuncios publicitarios y comerciales; servicios de relaciones públicas; estudios de mercado y análisis de mercado; servicios de análisis e información relacionados con los negocios, publicidad y comercialización; análisis y compilación estadística; servicios de encuestas de opinión; administración de negocios; recopilación de anuncios para su uso como páginas web en una red informática mundial; servicios de medios de comunicación en el campo de la publicidad y el marketing exclusivo, a saber, planificación y compra de tiempo en los medios y el espacio para la publicidad de marketing directo; publicidad en línea y digital; colocación de publicidad en los medios de comunicación; organización de campañas de promoción y consultoría relacionada; procesamiento de datos; análisis y estudio de la información recopilada en las opiniones y el comportamiento a través de estudios de investigación de mercado y la publicidad de los consumidores; suministro de información, asesoramiento y consultoría en relación con los servicios mencionados; provisión en línea desde una base de datos de ordenador o una red informática mundial de los servicios mencionados.

(511)- 35

(510)- Servicios de diseño; servicios de computación; diseño y desarrollo de productos; servicios de edición de programas informáticos; diseño de ilustraciones; servicios de diseño industrial; diseño de envases; estilismo (diseño industrial); diseño de artes gráficas; servicios de diseño de interiores; diseño de moda; servicios de arquitectura; investigación y desarrollo de nuevos productos para terceros (desarrollo de productos); desarrollo de sistemas informáticos en el campo de las artes gráficas; diseño (creación) y desarrollo de herramientas de investigación de mercado; creación de imágenes virtuales e interactivas; diseño y desarrollo de software, servicios de programación informática, alojamiento de sitios informáticos (sitios web); diseño y desarrollo de software; actualización y mantenimiento de software; instalación de programas de computación e informática; desarrollo de sistemas para el almacenamiento de datos; alquiler de software; servicios de un proveedor de servicios de aplicaciones, a saber, instalación, almacenamiento electrónico, alquiler y mantenimiento de software de aplicación que permite a los usuarios reproducir y programar música y entretenimiento relacionados con audio, vídeo, texto y otros contenidos multimedia; servicios de información sobre almacenamiento de datos electrónicos, investigación y consultoría relacionados con los servicios mencio-

Solicitudes

- nados; suministro de información relativa a los servicios antes mencionados; provisión en línea desde una base de datos de ordenador o una red informática mundial de los servicios mencionados.

(511)- 42

(561)- KANTAR

(730)- WPP LUXEMBOURG GAMMA SARL, domiciliada en 124, Boulevard de la Pétrusse, Luxembourg L-2330, Luxembourg, Luxemburgo

(740)- Alvarez Mainegra, Nadia

(210)- 2016-0432

(220)- 29/03/2016

(510)- Servicios de consultas y análisis de los medios de comunicación; planificación, adquisición y negociación de espacio y tiempo de publicidad y medios de comunicación; servicios de publicidad, promoción y comercialización; servicios empresariales y de gestión empresarial; servicios de asesoramiento y consulta en el campo de la publicidad y los negocios y la disponibilidad de la publicidad para los demás en línea a través de una red informática mundial; servicios de publicidad; producción de anuncios publicitarios y comerciales; servicios de relaciones públicas; estudios de mercado y análisis de mercado; servicios de análisis e información relacionados con los negocios, publicidad y comercialización; análisis y compilación estadística; servicios de encuestas de opinión; administración de negocios; recopilación de anuncios para su uso como páginas web en una red informática mundial; servicios de medios de comunicación en el campo de la publicidad y el marketing exclusivo, a saber, planificación y compra de tiempo en los medios y el espacio para la publicidad de marketing directo; publicidad en línea y digital; colocación de publicidad en los medios de comunicación; organización de campañas de promoción y consultoría relacionada; procesamiento de datos; análisis y estudio de la información recopilada en las opiniones y el comportamiento a través de estudios de investigación de mercado y la publicidad de los consumidores; suministro de información, asesoramiento y consultoría en relación con los servicios mencionados; provisión en línea desde una base de datos de ordenador o una red informática mundial de los servicios mencionados.

(511)- 35

(510)- Servicios de diseño; servicios de computación; diseño y desarrollo de productos; servicios de edición de programas informáticos; diseño de ilustraciones; servicios de diseño industrial; diseño de envases; estilismo (diseño industrial); diseño de artes gráficas; servicios de diseño de interiores; diseño de moda; servicios de arquitectura; investigación y desarrollo de nuevos productos para terceros (desarrollo de productos); desarrollo de sistemas informáticos en el campo de las artes gráficas; diseño (creación) y desarrollo de herramientas de investigación de mercado; creación de imágenes virtuales e interactivas; diseño y desarrollo de software, servicios de programación informática, alojamiento de sitios informáticos (sitios web); diseño y desarrollo de software; actualización y mantenimiento de software; instalación de programas de computación e informática; desarrollo de sistemas para el almacenamiento de datos; alquiler de software; servicios de un proveedor de servicios de aplicaciones, a saber, instalación, almacenamiento electrónico, alquiler y mantenimiento de software de aplicación que permite a los usuarios reproducir y programar música y entretenimiento relacionados con audio, vídeo, texto y otros contenidos multimedia; servicios de información sobre almacenamiento de datos electrónicos, investigación y consultoría relacionados con los servicios mencionados; suministro de información relativa a los servicios antes mencionados; provisión en línea desde una base de datos de ordenador o una red informática mundial de los servicios mencionados.

(511)- 42

(561)- GROUPEM

(730)- WPP LUXEMBOURG GAMMA SARL, domiciliada en 124, Boulevard de la Pétrusse, Luxembourg L-2330, Luxembourg, Luxemburgo

(740)- Alvarez Mainegra, Nadia

(210)- 2016-0433

(220)- 29/03/2016

(510)- Servicios de consultas y análisis de los medios de comunicación; planificación, adquisición y negociación de espacio y tiempo de publicidad y medios de comunicación; servicios de publicidad, promoción y comercialización; servicios empresariales y de gestión empresarial; servicios de asesoramiento y consulta en el campo de la publicidad y los negocios y la disponibilidad de la publicidad para los demás en línea a través de una red informática mundial; servicios de publicidad; producción de anuncios publicitarios y comerciales; servicios de relaciones públicas; estudios de mercado y análisis de mercado; servicios de análisis e información relacionados con los negocios, publicidad y comercialización; análisis y compilación estadística; servicios de encuestas de opinión; administración de negocios; recopilación de anuncios para su uso como páginas web en una red informática mundial; servicios de medios de comunicación en el campo de la publicidad y el marketing exclusivo, a saber, planificación y compra de tiempo en los medios y el espacio para la publicidad de marketing directo; publicidad en línea y digital; colocación de publicidad en los medios de comunicación; organización de campañas de promoción y consultoría relacionada; procesamiento de datos; análisis y estudio de la información recopilada en las opiniones y el comportamiento a través de estudios de investigación de mercado y la publicidad de los consumidores; suministro de información, asesoramiento y consultoría en relación con los servicios mencionados; provisión en línea desde una base de datos de ordenador o una red informática mundial de los servicios mencionados.

(511)- 35

(510)- Servicios de diseño; servicios de computación; diseño y desarrollo de productos; servicios de edición de programas informáticos; diseño de ilustraciones; servicios de diseño industrial; diseño de envases; estilismo (diseño industrial); diseño de artes gráficas; servicios de diseño de interiores; diseño de moda; servicios de arquitectura; investigación

Solicitudes

- y desarrollo de nuevos productos para terceros (desarrollo de productos); desarrollo de sistemas informáticos en el campo de las artes gráficas; diseño (creación) y desarrollo de herramientas de investigación de mercado; creación de imágenes virtuales e interactivas; diseño y desarrollo de software, servicios de programación informática, alojamiento de sitios informáticos (sitios web); diseño y desarrollo de software; actualización y mantenimiento de software; instalación de programas de computación e informática; desarrollo de sistemas para el almacenamiento de datos; alquiler de software; servicios de un proveedor de servicios de aplicaciones, a saber, instalación, almacenamiento electrónico, alquiler y mantenimiento de software de aplicación que permite a los usuarios reproducir y programar música y entretenimiento relacionados con audio, vídeo, texto y otros contenidos multimedia; servicios de información sobre almacenamiento de datos electrónicos, investigación y consultoría relacionados con los servicios mencionados; suministro de información relativa a los servicios antes mencionados; provisión en línea desde una base de datos de ordenador o una red informática mundial de los servicios mencionados.

(511)- 42

(561)- TENTHAVENUE

(730)- WPP LUXEMBOURG GAMMA SARL, domiciliada en 124, Boulevard de la Pétrusse, Luxembourg L-2330, Luxembourg, Luxemburgo

(740)- Alvarez Mainegra, Nadia

(210)- 2016-0434

(220)- 29/03/2016

(510)- Servicios de consultas y análisis de los medios de comunicación; planificación, adquisición y negociación de espacio y tiempo de publicidad y medios de comunicación; servicios de publicidad, promoción y comercialización; servicios empresariales y de gestión empresarial; servicios de asesoramiento y consulta en el campo de la publicidad y los negocios y la disponibilidad de la publicidad para los demás en línea a través de una red informática mundial; servicios de publicidad; producción de anuncios publicitarios y comerciales; servicios de relaciones públicas; estudios de mercado y análisis de mercado; servicios de análisis e información relacionados con los negocios, publicidad y comercialización; análisis y compilación estadística; servicios de encuestas de opinión; administración de negocios; recopilación de anuncios para su uso como páginas web en una red informática mundial; servicios de medios de comunicación en el campo de la publicidad y el marketing exclusivo, a saber, planificación y compra de tiempo en los medios y el espacio para la publicidad de marketing directo; publicidad en línea y digital; colocación de publicidad en los medios de comunicación; organización de campañas de promoción y consultoría relacionada; procesamiento de datos; análisis y estudio de la información recopilada en las opiniones y el comportamiento a través de estudios de investigación de mercado y la publicidad de los consumidores; suministro de información, asesoramiento y consultoría en relación con los servicios mencionados; provisión en línea desde una base de datos de ordenador o una red informática mundial de los servicios mencionados.

(511)- 35

(510)- Servicios de diseño; servicios de computación; diseño y desarrollo de productos; servicios de edición de programas informáticos; diseño de ilustraciones; servicios de diseño industrial; diseño de envases; estilismo (diseño industrial); diseño de artes gráficas; servicios de diseño de interiores; diseño de moda; servicios de arquitectura; investigación y desarrollo de nuevos productos para terceros (desarrollo de productos); desarrollo de sistemas informáticos en el campo de las artes gráficas; diseño (creación) y desarrollo de herramientas de investigación de mercado; creación de imágenes virtuales e interactivas; diseño y desarrollo de software, servicios de programación informática, alojamiento de sitios informáticos (sitios web); diseño y desarrollo de software; actualización y mantenimiento de software; instalación de programas de computación e informática; desarrollo de sistemas para el almacenamiento de datos; alquiler de software; servicios de un proveedor de servicios de aplicaciones, a saber, instalación, almacenamiento electrónico, alquiler y mantenimiento de software de aplicación que permite a los usuarios reproducir y programar música y entretenimiento relacionados con audio, vídeo, texto y otros contenidos multimedia; servicios de información sobre almacenamiento de datos electrónicos, investigación y consultoría relacionados con los servicios mencionados; suministro de información relativa a los servicios antes mencionados; provisión en línea desde una base de datos de ordenador o una red informática mundial de los servicios mencionados.

(511)- 42

(531)- 27.5.23

(540)-

Y&R

(561)- Y R

(730)- WPP LUXEMBOURG GAMMA SARL, domiciliada en 124, Boulevard de la Pétrusse, Luxembourg L-2330, Luxembourg, Luxemburgo

(740)- Alvarez Mainegra, Nadia

Solicitudes

(210)- 2016-0435

(220)- 29/03/2016

(510)- Servicios de consultas y análisis de los medios de comunicación; planificación, adquisición y negociación de espacio y tiempo de publicidad y medios de comunicación; servicios de publicidad, promoción y comercialización; servicios empresariales y de gestión empresarial; servicios de asesoramiento y consulta en el campo de la publicidad y los negocios y la disponibilidad de la publicidad para los demás en línea a través de una red informática mundial; servicios de publicidad; producción de anuncios publicitarios y comerciales; servicios de relaciones públicas; estudios de mercado y análisis de mercado; servicios de análisis e información relacionados con los negocios, publicidad y comercialización; análisis y compilación estadística; servicios de encuestas de opinión; administración de negocios; recopilación de anuncios para su uso como páginas web en una red informática mundial; servicios de medios de comunicación en el campo de la publicidad y el marketing exclusivo, a saber, planificación y compra de tiempo en los medios y el espacio para la publicidad de marketing directo; publicidad en línea y digital; colocación de publicidad en los medios de comunicación; organización de campañas de promoción y consultoría relacionada; procesamiento de datos; análisis y estudio de la información recopilada en las opiniones y el comportamiento a través de estudios de investigación de mercado y la publicidad de los consumidores; suministro de información, asesoramiento y consultoría en relación con los servicios mencionados; provisión en línea desde una base de datos de ordenador o una red informática mundial de los servicios mencionados.

(511)- 35

(510)- Servicios de diseño; servicios de computación; diseño y desarrollo de productos; servicios de edición de programas informáticos; diseño de ilustraciones; servicios de diseño industrial; diseño de envases; estilismo (diseño industrial); diseño de artes gráficas; servicios de diseño de interiores; diseño de moda; servicios de arquitectura; investigación y desarrollo de nuevos productos para terceros (desarrollo de productos); desarrollo de sistemas informáticos en el campo de las artes gráficas; diseño (creación) y desarrollo de herramientas de investigación de mercado; creación de imágenes virtuales e interactivas; diseño y desarrollo de software, servicios de programación informática, alojamiento de sitios informáticos (sitios web); diseño y desarrollo de software; actualización y mantenimiento de software; instalación de programas de computación e informática; desarrollo de sistemas para el almacenamiento de datos; alquiler de software; servicios de un proveedor de servicios de aplicaciones, a saber, instalación, almacenamiento electrónico, alquiler y mantenimiento de software de aplicación que permite a los usuarios reproducir y programar música y entretenimiento relacionados con audio, vídeo, texto y otros contenidos multimedia; servicios de información sobre almacenamiento de datos electrónicos, investigación y consultoría relacionados con los servicios mencionados; suministro de información relativa a los servicios antes mencionados; provisión en línea desde una base de datos de ordenador o una red informática mundial de los servicios mencionados.

(511)- 42

(561)- WUNDERMAN

(730)- WPP LUXEMBOURG GAMMA SARL, domiciliada en 124, Boulevard de la Pétrusse, Luxembourg L-2330, Luxembourg, Luxemburgo

(740)- Alvarez Mainegra, Nadia

(210)- 2016-0436

(220)- 29/03/2016

(510)- Servicios de consultas y análisis de los medios de comunicación; planificación, adquisición y negociación de espacio y tiempo de publicidad y medios de comunicación; servicios de publicidad, promoción y comercialización; servicios empresariales y de gestión empresarial; servicios de asesoramiento y consulta en el campo de la publicidad y los negocios y la disponibilidad de la publicidad para los demás en línea a través de una red informática mundial; servicios de publicidad; producción de anuncios publicitarios y comerciales; servicios de relaciones públicas; estudios de mercado y análisis de mercado; servicios de análisis e información relacionados con los negocios, publicidad y comercialización; análisis y compilación estadística; servicios de encuestas de opinión; administración de negocios; recopilación de anuncios para su uso como páginas web en una red informática mundial; servicios de medios de comunicación en el campo de la publicidad y el marketing exclusivo, a saber, planificación y compra de tiempo en los medios y el espacio para la publicidad de marketing directo; publicidad en línea y digital; colocación de publicidad en los medios de comunicación; organización de campañas de promoción y consultoría relacionada; procesamiento de datos; análisis y estudio de la información recopilada en las opiniones y el comportamiento a través de estudios de investigación de mercado y la publicidad de los consumidores; suministro de información, asesoramiento y consultoría en relación con los servicios mencionados; provisión en línea desde una base de datos de ordenador o una red informática mundial de los servicios mencionados.

(511)- 35

(510)- Servicios de diseño; servicios de computación; diseño y desarrollo de productos; servicios de edición de programas informáticos; diseño de ilustraciones; servicios de diseño industrial; diseño de envases; estilismo (diseño industrial); diseño de artes gráficas; servicios de diseño de interiores; diseño de moda; servicios de arquitectura; investigación y desarrollo de nuevos productos para terceros (desarrollo de productos); desarrollo de sistemas informáticos en el campo de las artes gráficas; diseño (creación) y desarrollo de herramientas de investigación de mercado; creación de imágenes virtuales e interactivas; diseño y desarrollo de software, servicios de programación informática, alojamiento de sitios informáticos (sitios web); diseño y desarrollo de software; actualización y mantenimiento de software; instalación de programas de computación e informática; desarrollo de sistemas para el almacenamiento de datos; alquiler de software; servicios de un proveedor de servicios de aplicaciones, a saber, instalación, almacenamiento electrónico, alquiler y mantenimiento de software de aplicación que permite a los usuarios reproducir y programar música y entretenimiento relacionados con audio, vídeo, texto y otros contenidos multimedia; servicios de información sobre almacenamiento de datos electrónicos, investigación y consultoría relacionados con los servicios mencio-

Solicitudes

- nados; suministro de información relativa a los servicios antes mencionados; provisión en línea desde una base de datos de ordenador o una red informática mundial de los servicios mencionados.

(511)- 42

(561)- TNS

(730)- WPP LUXEMBOURG GAMMA SARL, domiciliada en 124, Boulevard de la Pétrusse, Luxembourg L-2330, Luxembourg, Luxemburgo

(740)- Alvarez Mainegra, Nadia

(210)- 2016-0437

(220)- 29/03/2016

(510)- Servicios de consultas y análisis de los medios de comunicación; planificación, adquisición y negociación de espacio y tiempo de publicidad y medios de comunicación; servicios de publicidad, promoción y comercialización; servicios empresariales y de gestión empresarial; servicios de asesoramiento y consulta en el campo de la publicidad y los negocios y la disponibilidad de la publicidad para los demás en línea a través de una red informática mundial; servicios de publicidad; producción de anuncios publicitarios y comerciales; servicios de relaciones públicas; estudios de mercado y análisis de mercado; servicios de análisis e información relacionados con los negocios, publicidad y comercialización; análisis y compilación estadística; servicios de encuestas de opinión; administración de negocios; recopilación de anuncios para su uso como páginas web en una red informática mundial; servicios de medios de comunicación en el campo de la publicidad y el marketing exclusivo, a saber, planificación y compra de tiempo en los medios y el espacio para la publicidad de marketing directo; publicidad en línea y digital; colocación de publicidad en los medios de comunicación; organización de campañas de promoción y consultoría relacionada; procesamiento de datos; análisis y estudio de la información recopilada en las opiniones y el comportamiento a través de estudios de investigación de mercado y la publicidad de los consumidores; suministro de información, asesoramiento y consultoría en relación con los servicios mencionados; provisión en línea desde una base de datos de ordenador o una red informática mundial de los servicios mencionados.

(511)- 35

(510)- Servicios de diseño; servicios de computación; diseño y desarrollo de productos; servicios de edición de programas informáticos; diseño de ilustraciones; servicios de diseño industrial; diseño de envases; estilismo (diseño industrial); diseño de artes gráficas; servicios de diseño de interiores; diseño de moda; servicios de arquitectura; investigación y desarrollo de nuevos productos para terceros (desarrollo de productos); desarrollo de sistemas informáticos en el campo de las artes gráficas; diseño (creación) y desarrollo de herramientas de investigación de mercado; creación de imágenes virtuales e interactivas; diseño y desarrollo de software, servicios de programación informática, alojamiento de sitios informáticos (sitios web); diseño y desarrollo de software; actualización y mantenimiento de software; instalación de programas de computación e informática; desarrollo de sistemas para el almacenamiento de datos; alquiler de software; servicios de un proveedor de servicios de aplicaciones, a saber, instalación, almacenamiento electrónico, alquiler y mantenimiento de software de aplicación que permite a los usuarios reproducir y programar música y entretenimiento relacionados con audio, vídeo, texto y otros contenidos multimedia; servicios de información sobre almacenamiento de datos electrónicos, investigación y consultoría relacionados con los servicios mencionados; suministro de información relativa a los servicios antes mencionados; provisión en línea desde una base de datos de ordenador o una red informática mundial de los servicios mencionados.

(511)- 42

(561)- MIRUM

(730)- WPP LUXEMBOURG GAMMA SARL, domiciliada en 124, Boulevard de la Pétrusse, Luxembourg L-2330, Luxembourg, Luxemburgo

(740)- Alvarez Mainegra, Nadia

(210)- 2016-0438

(220)- 29/03/2016

(510)- Servicios de consultas y análisis de los medios de comunicación; planificación, adquisición y negociación de espacio y tiempo de publicidad y medios de comunicación; servicios de publicidad, promoción y comercialización; servicios empresariales y de gestión empresarial; servicios de asesoramiento y consulta en el campo de la publicidad y los negocios y la disponibilidad de la publicidad para los demás en línea a través de una red informática mundial; servicios de publicidad; producción de anuncios publicitarios y comerciales; servicios de relaciones públicas; estudios de mercado y análisis de mercado; servicios de análisis e información relacionados con los negocios, publicidad y comercialización; análisis y compilación estadística; servicios de encuestas de opinión; administración de negocios; recopilación de anuncios para su uso como páginas web en una red informática mundial; servicios de medios de comunicación en el campo de la publicidad y el marketing exclusivo, a saber, planificación y compra de tiempo en los medios y el espacio para la publicidad de marketing directo; publicidad en línea y digital; colocación de publicidad en los medios de comunicación; organización de campañas de promoción y consultoría relacionada; procesamiento de datos; análisis y estudio de la información recopilada en las opiniones y el comportamiento a través de estudios de investigación de mercado y la publicidad de los consumidores; suministro de información, asesoramiento y consultoría en relación con los servicios mencionados; provisión en línea desde una base de datos de ordenador o una red informática mundial de los servicios mencionados.

(511)- 35

(510)- Servicios de diseño; servicios de computación; diseño y desarrollo de productos; servicios de edición de programas informáticos; diseño de ilustraciones; servicios de diseño industrial; diseño de envases; estilismo (diseño industrial); diseño de artes gráficas; servicios de diseño de interiores; diseño de moda; servicios de arquitectura; investigación

Solicitudes

- y desarrollo de nuevos productos para terceros (desarrollo de productos); desarrollo de sistemas informáticos en el campo de las artes gráficas; diseño (creación) y desarrollo de herramientas de investigación de mercado; creación de imágenes virtuales e interactivas; diseño y desarrollo de software, servicios de programación informática, alojamiento de sitios informáticos (sitios web); diseño y desarrollo de software; actualización y mantenimiento de software; instalación de programas de computación e informática; desarrollo de sistemas para el almacenamiento de datos; alquiler de software; servicios de un proveedor de servicios de aplicaciones, a saber, instalación, almacenamiento electrónico, alquiler y mantenimiento de software de aplicación que permite a los usuarios reproducir y programar música y entretenimiento relacionados con audio, vídeo, texto y otros contenidos multimedia; servicios de información sobre almacenamiento de datos electrónicos, investigación y consultoría relacionados con los servicios mencionados; suministro de información relativa a los servicios antes mencionados; provisión en línea desde una base de datos de ordenador o una red informática mundial de los servicios mencionados.

(511)- 42

(531)- 27.5.24, 29.1.1 y 29.1.6

(540)-



(561)- TNS

(591)- blanco, rosado

(730)- WPP LUXEMBOURG GAMMA SARL, domiciliada en 124, Boulevard de la Pétrusse, Luxembourg L-2330, Luxembourg, Luxemburgo

(740)- Alvarez Mainegra, Nadia

(210)- 2016-0439

(220)- 29/03/2016

(510)- Servicios de consultas y análisis de los medios de comunicación; planificación, adquisición y negociación de espacio y tiempo de publicidad y medios de comunicación; servicios de publicidad, promoción y comercialización; servicios empresariales y de gestión empresarial; servicios de asesoramiento y consulta en el campo de la publicidad y los negocios y la disponibilidad de la publicidad para los demás en línea a través de una red informática mundial; servicios de publicidad; producción de anuncios publicitarios y comerciales; servicios de relaciones públicas; estudios de mercado y análisis de mercado; servicios de análisis e información relacionados con los negocios, publicidad y comercialización; análisis y compilación estadística; servicios de encuestas de opinión; administración de negocios; recopilación de anuncios para su uso como páginas web en una red informática mundial; servicios de medios de comunicación en el campo de la publicidad y el marketing exclusivo, a saber, planificación y compra de tiempo en los medios y el espacio para la publicidad de marketing directo; publicidad en línea y digital; colocación de publicidad en los medios de comunicación; organización de campañas de promoción y consultoría relacionada; procesamiento de datos; análisis y estudio de la información recopilada en las opiniones y el comportamiento a través de estudios de investigación de mercado y la publicidad de los consumidores; suministro de información, asesoramiento y consultoría en relación con los servicios mencionados; provisión en línea desde una base de datos de ordenador o una red informática mundial de los servicios mencionados.

(511)- 35

(510)- Servicios de diseño; servicios de computación; diseño y desarrollo de productos; servicios de edición de programas informáticos; diseño de ilustraciones; servicios de diseño industrial; diseño de envases; estilismo (diseño industrial); diseño de artes gráficas; servicios de diseño de interiores; diseño de moda; servicios de arquitectura; investigación y desarrollo de nuevos productos para terceros (desarrollo de productos); desarrollo de sistemas informáticos en el campo de las artes gráficas; diseño (creación) y desarrollo de herramientas de investigación de mercado; creación de imágenes virtuales e interactivas; diseño y desarrollo de software, servicios de programación informática, alojamiento de sitios informáticos (sitios web); diseño y desarrollo de software; actualización y mantenimiento de software; instalación de programas de computación e informática; desarrollo de sistemas para el almacenamiento de datos; alquiler de software; servicios de un proveedor de servicios de aplicaciones, a saber, instalación, almacenamiento electrónico, alquiler y mantenimiento de software de aplicación que permite a los usuarios reproducir y programar música y entretenimiento relacionados con audio, vídeo, texto y otros contenidos multimedia; servicios de información sobre almacenamiento de datos electrónicos, investigación y consultoría relacionados con los servicios mencionados; suministro de información relativa a los servicios antes mencionados; provisión en línea desde una base de datos de ordenador o una red informática mundial de los servicios mencionados.

(511)- 42

(561)- JWT

(730)- WPP LUXEMBOURG GAMMA SARL, domiciliada en 124, Boulevard de la Pétrusse, Luxembourg L-2330, Luxembourg, Luxemburgo

(740)- Alvarez Mainegra, Nadia

Solicitudes

- (210)-** 2016-0440
(220)- 30/03/2016
(510)- Vinos.
(511)- 33
(561)- LA PASTORA
(730)- Muñoz Vilau, Alfredo, domiciliado en 10, número 1111, Pilotos, CP 24470, municipio Consolación del Sur, provincia Pinar del Río, República de Cuba

- (210)-** 2016-0441
(220)- 31/03/2016
(510)- Espejuelos, marcos para espejuelos, cristales de espejuelos, estuches de espejuelos, cadenas para espejuelos. Software descargables, y software y aplicaciones para computadoras, teléfonos móviles y dispositivos portátiles, a saber, software que permiten a los usuarios mejorar los estilos de escritura, gramática y dicción, y permiten editar sus textos.
(511)- 9
(510)- Servicios de gestión comercial y de la actividad empresarial de los derechos intelectuales, en particular relacionados con licencias para terceros asociados a las marcas y derechos de autor de Ernest Hemingway.
(511)- 35
(510)- Servicios de organización de cruceros, acompañamiento de viajeros, reservas de plazas de viaje, transporte en transbordador, transporte marítimo, servicios de barcos de recreo, transporte de viajeros, reservas de transporte, organización de viajes turísticos, reservas de viajes, conducción de excursiones turísticas para terceros, alquiler de embarcaciones, organización de excursiones, organización de expediciones de safari, transporte de pasajeros, atracadero de embarcaciones, servicios de almacenamiento, realización de excursiones de pesca.
(511)- 39
(510)- Servicios de entretenimiento en el orden de los cabarets, torneos de pesca, presentaciones en vivo, performances, casinos, centros de esparcimiento, clubes nocturnos, proveyendo facilidades para la recreación, la pesca y actividades deportivas.
(511)- 41
(561)- HEMINGWAY
(730)- HEMINGWAY, LTD., domiciliada en 276 Fifth Avenue, Suite 600 New York, NY 10001, USA, Estados Unidos de América
(740)- Santana Calderín, María Amparo

- (210)-** 2016-0444
(220)- 31/03/2016
(510)- Servicio de estudio fotográfico.
(511)- 41
(510)- Servicio de decoración de salones.
(511)- 42
(510)- Servicios de salón de belleza tales como: peluquería, manicura y pedicura, depilación, masaje y tratamientos de la piel.
(511)- 44
(510)- Servicio de alquiler de trajes.
(511)- 45
(531)- 2.3.1, 2.3.16, 26.1.14 y 27.5.17
(540)-



- (561)-** MARY LOOK
(730)- Torres Barquín, María Luisa, domiciliada en calle 74 número 5906, entre 59 y 61, reparto Alturas de Belén, CP 11500, municipio Marianao, provincia La Habana, República de Cuba

- (210)-** 2016-0446
(220)- 31/03/2016
(510)- Vinos; bebidas espirituosas.
(511)- 33
(561)- TERLATO
(730)- PATERNO IMPORTS, LTD., D/B/A TERLATO WINES INTERNATIONAL, domiciliada en 900 Armour Drive, Lake Bluff, Illinois 60044, USA, Estados Unidos de América
(740)- León Villaverde, Haliveth

Solicitudes

(210)- 2016-0447
(220)- 31/03/2016
(510)- Vinos; bebidas espirituosas.
(511)- 33
(561)- TERLATO
(730)- PATERNO IMPORTS, LTD., D/B/A TERLATO WINES INTERNATIONAL, domiciliada en 900 Armour Drive, Lake Bluff, Illinois 60044, USA, Estados Unidos de América
(740)- León Villaverde, Haliveth

(210)- 2016-0448
(220)- 31/03/2016
(510)- Vinos; bebidas espirituosas.
(511)- 33
(561)- SANFORD
(730)- PATERNO IMPORTS, LTD., D/B/A TERLATO WINES INTERNATIONAL, domiciliada en 900 Armour Drive, Lake Bluff, Illinois 60044, USA, Estados Unidos de América
(740)- León Villaverde, Haliveth

(210)- 2016-0449
(220)- 31/03/2016
(510)- Vinos; bebidas espirituosas.
(511)- 33
(561)- SEVEN DAUGHTERS
(730)- PATERNO IMPORTS, LTD., D/B/A TERLATO WINES INTERNATIONAL, domiciliada en 900 Armour Drive, Lake Bluff, Illinois 60044, USA, Estados Unidos de América
(740)- León Villaverde, Haliveth

(210)- 2016-0450
(220)- 31/03/2016
(510)- Vinos; bebidas espirituosas.
(511)- 33
(561)- TERLATO
(730)- PATERNO IMPORTS, LTD., D/B/A TERLATO WINES INTERNATIONAL, domiciliada en 900 Armour Drive, Lake Bluff, Illinois 60044, USA, Estados Unidos de América
(740)- León Villaverde, Haliveth

(210)- 2016-0451
(220)- 31/03/2016
(510)- Vinos; bebidas espirituosas.
(511)- 33
(561)- PATERNO IMPORTS
(730)- PATERNO IMPORTS, LTD., D/B/A TERLATO WINES INTERNATIONAL, domiciliada en 900 Armour Drive, Lake Bluff, Illinois 60044, USA, Estados Unidos de América
(740)- León Villaverde, Haliveth

(210)- 2016-0452
(220)- 31/03/2016
(510)- Productos farmacéuticos para la sepsis severa.
(511)- 5
(531)- 27.5.17
(561)- U-TRYP
(730)- ALFARMA S.A, domiciliada en Avenida Cuba y calle 39, Edificio Tarraco, piso 4, Bella Vista, Ciudad de Panamá, Panamá
(740)- León Villaverde, Haliveth

(210)- 2016-0453
(220)- 31/03/2016
(510)- Productos farmacéuticos a saber: producto farmacéutico indicado en la prevención y el tratamiento del Síndrome de Dificultad Respiratoria (Síndrome de la Membrana Hialina), en los neonatos prematuros.
(511)- 5
(561)- SURFACTANTE B
(730)- ALFARMA S.A, domiciliada en Avenida Cuba y calle 39, edificio Tarraco, piso 4, Bella Vista, Ciudad de Panamá, Panamá

Solicitudes

(740)- León Villaverde, Haliveth

(210)- 2016-0454

(220)- 31/03/2016

(510)- Producto farmacéutico a saber: preparaciones de hormona foliculo estimulante indicada en la anovulación (incluyendo síndrome de ovario poli quístico) en mujeres que no han respondido al tratamiento con citrato de clomífero. Estimulación del desarrollo multifolicular en pacientes que experimentan supe ovulación por tecnologías reproductivas asistidas, tales como fertilización in vitro, transferencia gameto intrafalopian y transferencia cigoto intrafalopian.

(511)- 5

(561)- FOLIGRAF

(730)- ALFARMA S.A, domiciliada en Avenida Cuba y calle 39, edificio Tarraco, piso 4, Bella Vista, Ciudad de Panamá, Panamá

(740)- León Villaverde, Haliveth

(210)- 2016-0455

(220)- 31/03/2016

(510)- Libros de texto y materiales educativos impresos, a saber libros de ejercicios para estudiantes, catálogos, manuales de enseñanza, materiales didácticos impresos y folletos diseñados para estudiantes que buscan aprender Inglés como segunda lengua materna.

(511)- 16

(510)- Juegos didácticos para la enseñanza del idioma inglés.

(511)- 28

(510)- Servicios de publicidad; producción y difusión de material promocional; asistencia en la gestión empresarial en relación con el establecimiento y/o funcionamiento de escuelas de idioma inglés; distribución de material publicitario; comercialización y venta de materiales para la enseñanza en idioma inglés, CD y DVD grabados (juegos didácticos y videos para la enseñanza del idioma inglés).

(511)- 35

(510)- Servicios de educación; enseñanza e instrucción de idioma inglés; realización de clases en el campo del entrenamiento y preparación de pruebas de inglés como segunda lengua; seminarios, conferencias, talleres; organización de eventos competitivos; servicios de traducción e interpretación lingüística; servicios de asesoría educativa para la enseñanza del idioma inglés.

(511)- 41

(531)- 20.7.2, 27.5.9, 27.5.10 y 27.5.17

(540)-



(561)- HSE HELLO ENGLISH SCHOOL

(730)- Castellanos Lemus, Gabriela y Alvario Viera, Alejandro Luis, domiciliados en Avenida Carlos Manuel de Céspedes número 774, entre Conill y Tulipán, Nuevo Vedado, municipio Plaza de la Revolución, provincia La Habana, República de Cuba y Roma número 338, entre Lourdes y Villoldo, Víbora Park, municipio Arroyo Naranjo, provincia La Habana, República de Cuba

(740)- Castellanos Lemus, Gabriela

(210)- 2016-0457

(220)- 31/03/2016

(510)- Vehículos todo terreno, vehículos utilitarios todo terreno, motos de nieve, motocicletas, vehículos eléctricos de carretera y vehículos utilitarios todo terreno de uso general.

(511)- 12

(510)- Parkas, cinturones (prendas de vestir), bandanas (pañuelos para el cuello), boas (bufandas), pantalones de jogging, camisetas, camisas (prendas de vestir), suéteres, sombreros, chaquetas, pantalones, zahones, ropa y guantes para la lluvia; pantalones de chandal, chalecos cortos; ropa para bebés, a saber, camisas, pantalones cortos, sudaderas, pijamas, baberos de tela, sobretodos; pulóveres y camisas para correr; chalecos; mitones, prendas de vestir para abrigar el cuello con extensión hasta la nariz, bandas para la cabeza, balaclavas; prendas de vestir, a saber, calentadores de manos y monos de trabajo.

(511)- 25

(531)- 2.1.22, 27.5.9, 27.5.10, 27.5.17 y 27.5.24

Solicitudes

(540)-



(561)- INDIAN

(730)- INDIAN MOTORCYCLE INTERNATIONAL, LLC, domiciliada en 2100 Highway 55 Medina, Minnesota 55340, Estados Unidos de América

(740)- Alvarez Mainegra, Nadia

(210)- 2016-0458

(220)- 31/03/2016

(510)- Vehículos todo terreno.

(511)- 12

(561)- SPORTSMAN

(730)- POLARIS INDUSTRIES INC., domiciliada en 2100 Highway 55 Medina, Minnesota 55340, Estados Unidos de América

(740)- Alvarez Mainegra, Nadia

(210)- 2016-0459

(220)- 31/03/2016

(510)- Vehículos todo terreno de recreo de dos capacidades (side-by-side).

(511)- 12

(561)- POLARIS GENERAL

(730)- POLARIS INDUSTRIES INC., domiciliada en 2100 Highway 55 Medina, Minnesota 55340, Estados Unidos de América

(740)- Alvarez Mainegra, Nadia

(210)- 2016-0460

(220)- 31/03/2016

(510)- Vehículos todo terreno.

(511)- 12

(561)- POLARIS ACE

(730)- POLARIS INDUSTRIES INC., domiciliada en 2100 Highway 55 Medina, Minnesota 55340, Estados Unidos de América

(740)- Alvarez Mainegra, Nadia

(210)- 2016-0461

(220)- 31/03/2016

(510)- Vehículos utilitarios todo terreno.

(511)- 12

(561)- RANGER

(730)- POLARIS INDUSTRIES INC., domiciliada en 2100 Highway 55 Medina, Minnesota 55340, Estados Unidos de América

(740)- Alvarez Mainegra, Nadia

(210)- 2016-0462

(220)- 31/03/2016

(510)- Vehículos todo terreno, vehículos utilitarios todo terreno, motos de nieve, motocicletas, vehículos eléctricos de carretera y vehículos utilitarios todo terreno de uso general.

(511)- 12

(510)- Parkas, cinturones (prendas de vestir), bandanas (pañuelos para el cuello), boas (bufandas), pantalones de jogging, camisetas, camisas (prendas de vestir), suéteres, sombreros, chaquetas, pantalones, zahones, ropa y guantes para la lluvia; pantalones de chandal, chalecos cortos; ropa para bebés, a saber, camisas, pantalones cortos, sudaderas, pijamas, baberos de tela, sobretodos; pulóveres y camisas para correr; chalecos; mitones, prendas de vestir para abrigo el cuello con extensión hasta la nariz, bandas para la cabeza, balaclavas; prendas de vestir, a saber, calentadores de manos y monos de trabajo.

(511)- 25

(531)- 1.1.17, 27.5.2, 27.5.4 y 27.5.17

Solicitudes

(540)-



(561)- POLARIS

(730)- POLARIS INDUSTRIES INC., domiciliada en 2100 Highway 55 Medina, Minnesota 55340, Estados Unidos de América

(740)- Alvarez Mainegra, Nadia

(210)- 2016-0463

(220)- 31/03/2016

(510)- Motocicletas.

(511)- 12

(510)- Parkas, cinturones (prendas de vestir), bandanas (pañuelos para el cuello), boas (bufandas), pantalones de jogging, camisetas, camisas (prendas de vestir), suéteres, sombreros, chaquetas, pantalones, zahones, ropa y guantes para la lluvia; pantalones de chandal, chalecos cortos; ropa para bebés, a saber, camisas, pantalones cortos, sudaderas, pijamas, baberos de tela, sobretodos; pulóveres y camisas para correr; chalecos; mitones, prendas de vestir para abrigar el cuello con extensión hasta la nariz, bandas para la cabeza, balaclavas; prendas de vestir, a saber, calentadores de manos y monos de trabajo.

(511)- 25

(531)- 26.4.18, 27.5.2, 27.5.10, 27.5.11 y 27.5.17

(540)-



(561)- V VICTORY

(730)- POLARIS INDUSTRIES INC., domiciliada en 2100 Highway 55 Medina, Minnesota 55340, Estados Unidos de América

(740)- Alvarez Mainegra, Nadia

(210)- 2016-0464

(220)- 31/03/2016

(510)- Vehículos utilitarios todo terreno.

(511)- 12

(561)- RZR

(730)- POLARIS INDUSTRIES INC., domiciliada en 2100 Highway 55 Medina, Minnesota 55340, Estados Unidos de América

(740)- Alvarez Mainegra, Nadia

(210)- 2016-0465

(220)- 31/03/2016

(510)- Toallitas y paños húmedos desechables con o sin lociones cosméticas; jabones y geles anti-bacterianos para las manos.

(511)- 3

(510)- Pañuelos de papel para la cara, papel para el baño, papel higiénico, toallas de papel, paños de papel para limpiar, servilletas de papel, pañuelos de papel.

(511)- 16

(510)- Toallas desechables para la limpieza y paños de tela para la limpieza; dispensadores para jabones; toallas para la limpieza y paños para la limpieza.

(511)- 21

(510)- Servicios de publicidad; administración de empresas; administración de negocios; trabajos de oficina.

(511)- 35

(561)- KIMBERLY-CLARK PROFESSIONAL

(730)- KIMBERLY-CLARK WORLDWIDE, INC, domiciliada en 401 North Lake Street, Neenah, Wisconsin 54956, Estados Unidos de América

(740)- Ramírez Pastor, Yordanka

Solicitudes

- (210)-** 2016-0466
- (220)-** 31/03/2016
- (510)-** Toallitas y paños húmedos desechables con o sin lociones cosméticas; jabones y geles anti-bacterianos para las manos.
- (511)-** 3
- (510)-** Pañuelos de papel para la cara, papel para el baño, papel higiénico, toallas de papel, paños de papel para limpiar, servilletas de papel, pañuelos de papel.
- (511)-** 16
- (510)-** Toallas desechables para la limpieza y paños de tela para la limpieza; dispensadores para jabones; toallas para la limpieza y paños para la limpieza.
- (511)-** 21
- (510)-** Servicios de publicidad; administración de empresas; administración de negocios; trabajos de oficina.
- (511)-** 35
- (531)-** 26.1.16, 26.4.4, 26.4.10, 26.4.18, 26.4.24, 27.5.9 y 27.5.17
- (540)-**



- (561)-** KIMBERLY-CLARK PROFESSIONAL
- (591)-** azul, blanco.
- (730)-** KIMBERLY-CLARK WORLDWIDE, INC, domiciliada en 401 North Lake Street, Neenah, Wisconsin 54956, Estados Unidos de América
- (740)-** Alvarez Mainegra, Nadia

- (210)-** 2016-0467
- (220)-** 31/03/2016
- (510)-** Vehículos de gas y eléctricos multipropósitos, a saber, carros de golf, vehículos utilitarios, camiones utilitarios y vehículos de servicios públicos de vecindario.
- (511)-** 12
- (561)-** GEM
- (730)-** POLARIS INDUSTRIES INC., domiciliada en 2100 Highway 55 Medina, Minnesota 55340, Estados Unidos de América
- (740)-** Alvarez Mainegra, Nadia

- (210)-** 2016-0468
- (220)-** 31/03/2016
- (510)-** Vehículos de recreo, a saber, vehículos de motor de tres ruedas para el uso en carretera.
- (511)-** 12
- (561)-** SLINGSHOT
- (730)-** POLARIS INDUSTRIES INC., domiciliada en 2100 Highway 55 Medina, Minnesota 55340, Estados Unidos de América
- (740)-** Alvarez Mainegra, Nadia

- (210)-** 2016-0470
- (220)-** 31/03/2016
- (510)-** Servicios de consultas y análisis de los medios de comunicación; planificación, adquisición y negociación de espacio y tiempo de publicidad y medios de comunicación; servicios de publicidad, promoción y comercialización; servicios empresariales y de gestión empresarial; servicios de asesoramiento y consulta en el campo de la publicidad y los negocios y la disponibilidad de la publicidad para los demás en línea a través de una red informática mundial; servicios de publicidad; producción de anuncios publicitarios y comerciales; servicios de relaciones públicas; estudios de mercado y análisis de mercado; servicios de análisis e información relacionados con los negocios, publicidad y comercialización; análisis y compilación estadística; servicios de encuestas de opinión; administración de negocios; recopilación de anuncios para su uso como páginas web en una red informática mundial; servicios de medios de comunicación en el campo de la publicidad y el marketing exclusivo, a saber, planificación y compra de tiempo en los medios y el espacio para la publicidad de marketing directo; publicidad en línea y digital; colocación de publicidad en los medios de comunicación; organización de campañas de promoción y consultoría relacionada; procesamiento de datos; análisis y estudio de la información recopilada en las opiniones y el comportamiento a través de estudios de investigación de mercado y la publicidad de los consumidores; suministro de información, asesoramiento y consultoría en relación con los servicios mencionados; provisión en línea desde una base de datos de ordenador o una red informática mundial de los servicios mencionados.
- (511)-** 35

Solicitudes

(510)- Servicios de evaluación financiera; gestión financiera; inversiones de capital; servicios de inversión; servicios de seguros, con exclusión de seguros de salud y dentales; consultoría de seguros; información sobre seguros; asesoramiento financiero; corretaje de valores; cotizaciones en bolsa; información y asesoramiento de compañías subsidiarias relacionados con los servicios antes mencionados.

(511)- 36

(510)- Servicios de diseño; servicios de computación; diseño y desarrollo de productos; servicios de edición de programas informáticos; diseño de ilustraciones; servicios de diseño industrial; diseño de envases; estilismo (diseño industrial); diseño de artes gráficas; servicios de diseño de interiores; diseño de moda; servicios de arquitectura; investigación y desarrollo de nuevos productos para terceros (desarrollo de productos); desarrollo de sistemas informáticos en el campo de las artes gráficas; diseño (creación) y desarrollo de herramientas de investigación de mercado; creación de imágenes virtuales e interactivas; diseño y desarrollo de software, servicios de programación informática, alojamiento de sitios informáticos (sitios web); diseño y desarrollo de software; actualización y mantenimiento de software; instalación de programas de computación e informática; desarrollo de sistemas para el almacenamiento de datos; alquiler de software; servicios de un proveedor de servicios de aplicaciones, a saber, instalación, almacenamiento electrónico, alquiler y mantenimiento de software de aplicación que permite a los usuarios reproducir y programar música y entretenimiento relacionados con audio, vídeo, texto y otros contenidos multimedia; servicios de información sobre almacenamiento de datos electrónicos, investigación y consultoría relacionados con los servicios mencionados; suministro de información relativa a los servicios antes mencionados; provisión en línea desde una base de datos de ordenador o una red informática mundial de los servicios mencionados.

(511)- 42

(561)- WPP

(730)- WPP LUXEMBOURG GAMMA SARL, domiciliada en 124, Boulevard de la Pétrusse, Luxembourg L-2330, Luxembourg, Luxemburgo

(740)- Alvarez Mainegra, Nadia

(210)- 2016-0471

(220)- 31/03/2016

(510)- Materiales de lámina de plástico para su uso en la industria, a saber, en aplicaciones de superficies, mesas, lavabos, muebles, paredes, armarios; materiales de lámina de plástico para su uso en la fabricación de encimeras; láminas de resina acrílica para su uso en la fabricación de vidrio laminado, encimeras, tocadores, mesas, paneles de pared y muebles.

(511)- 17

(510)- Materiales de construcción de plástico, a saber, laminados de plástico en forma de hoja para su uso en el hogar y en interiores comerciales; revestimientos no metálicos, para la construcción y la construcción; madera laminada con cola que se vende como un componente principal de los muebles.

(511)- 19

(531)- 7.1.18, 25.3.1, 25.3.3 y 26.2.7

(540)-



(730)- THE DILLER CORPORATION, domiciliada en 10155 Reading Road, Cincinnati, Ohio 45241, Estados Unidos de América

(740)- Alvarez Mainegra, Nadia

Nombres comerciales
Solicitudes

(210)- 2016-0016

(220)- 01/03/2016

(733)- Servicios de despachos aduanales y transitorios; servicios de empaque y desempaque de artículos personales; realizar inspecciones a mercancías y cargas; realizar inspecciones técnicas de riesgos, siniestros, ajustes de siniestros, avalúos y tasaciones a todo tipo de bienes muebles e inmuebles y realiza actividades secundarias, eventuales y de apoyo, dirigidas a realizar consultorías en asuntos relacionados con las inspecciones a mercancías, cargas y técnicas, incluyendo los fines del seguro y prestar servicios de traspasación de mercancías asociadas a los servicios de trámites aduanales.

(561)- ADESA

(730)- AGENCIA DE SUPERVISIÓN Y SERVICIOS ADUANALES, S.A., domiciliada en Avenida del Puerto, sin número, entre Pote y Línea del Ferrocarril, municipio La Habana Vieja, provincia La Habana, República de Cuba

(740)- Otero Heredia, Yasmila

(210)- 2016-0017

(220)- 01/03/2016

(733)- Servicios de transportación marítima de mercancías y actuar como representante de empresas y líneas navieras. Brindar servicios de agente de buques y servicios de agente protector de buques. Administrar, arrendar, vender y operar buques y contenedores.

(561)- M M MELFI MARINE

(730)- MELFI MARINE CORPORATION S.A., domiciliada en Avenida del Puerto, sin número, entre Pote y Línea del Ferrocarril, municipio La Habana Vieja, provincia La Habana, República de Cuba

(740)- Suárez Heredia, Linardo

(210)- 2016-0018

(220)- 03/03/2016

(733)- Prestar servicios científico técnicos en la gestión ambiental empresarial y los recursos naturales y organizar e impartir superación de postgrado estructurada en superación profesional y formación académica.

(561)- CEAC

(730)- CENTRO DE ESTUDIOS AMBIENTALES DE CIENFUEGOS, domiciliada en Carretera a Castillo de Jagüa, kilómetro 1½, CP 59350, municipio y provincia Cienfuegos, República de Cuba

(740)- Suárez Córdova, Juan Andrés

(210)- 2016-0019

(220)- 03/03/2016

(733)- Ejecución de obras de construcción civil, montaje, demoliciones, desmontaje, remodelación, restauración, ambientación, reconstrucción, rehabilitación, reparación y mantenimiento constructivo de obras de arquitectura.

(561)- CONSTRUTEC

(730)- COOPERATIVA DE CONSTRUCCIÓN CONSTRUTEC, domiciliada en Primera entre cuarta y sexta, Reparto Vista Hermosa, municipio y provincia Camagüey, República de Cuba

(740)- Alfonso León, Pedro

(210)- 2016-0020

(220)- 03/03/2016

(733)- Servicios de restaurantes, cafeterías, bares. Servicios de reparación y mantenimiento de celulares y equipos de cómputo PC, laptop, tables. Así como los servicios de agente de telecomunicaciones que incluye la venta de tarjetas de llamadas y cupones de recargas, cobro de facturas telefónicas y servicio de llamadas.

(561)- LA OTRA ESQUINA

(730)- González Rodríguez, Eladio, domiciliado en B entre Quinta y Sexta, número 57, CP 72900, municipio Vertientes, provincia Camagüey, República de Cuba

(210)- 2016-0021

(220)- 10/03/2016

(733)- Servicios de construcción civil y montaje de nuevas obras, edificaciones e instalaciones; de demolición, desmontaje, remodelación, restauración, reconstrucción y rehabilitación de edificaciones, instalaciones y otros objetivos existentes de reparación y mantenimiento constructivo, la producción, montaje y comercialización de elementos prefabricados de hormigón, hormigones asfálticos, hidráulicos, morteros y otros materiales y productos para la construcción.

(561)- GUANCO

(730)- EMPRESA CONSTRUCTORA INTEGRAL DE GUANTÁNAMO, domiciliada en Calixto García, número 803, entre Prado y Aguilera, municipio y provincia Guantánamo, República de Cuba

(740)- Llarch Rodríguez, Pedro Vicente

Solicitudes

- (210)-** 2016-0022
(220)- 10/03/2016
(733)- Producción y ejecución de música popular cubana
(561)- SUENA CUBANO
(730)- Gutierrez Rio, Nivaldo, domiciliada en Edificio U-3, apartamento 1, Micro 9, Distrito José Martí, municipio y provincia Santiago de Cuba, República de Cuba

- (210)-** 2016-0023
(220)- 14/03/2016
(733)- Dirigir proyectos comunitarios socio-culturales no lucrativos sobre el rescate de valores éticos y morales de la sociedad y de la identidad nacional, abarcando todos los sectores etarios y esencialmente volcado al desarrollo en la niñez y la juventud. Creación y comercialización de revistas y boletines en formato digital e impresos. Realización de talleres y conferencias relacionados con la cultura, la identidad nacional y el rescate de valores en la sociedad.
(561)- PENSAMIENTO E IDENTIDAD
(730)- Garbey Matos, William, domiciliado en 44 número 2702, entre 27 y 29, CP 10300, municipio Playa, provincia La Habana, República de Cuba

- (210)-** 2016-0024
(220)- 21/03/2016
(733)- Servicios de estrategias publicitarias y de gestión de negocios vinculados con los servicios de restaurantes, bares, cafeterías, cafés-restaurantes, servicios de comidas preparadas y de hospedaje, así como venta de bebidas alcohólicas y no alcohólicas, en lo fundamental cervezas, vinos, néctares, licores, rones, cócteles, refrescos, jugos y maltas. Servicios de representación musical y danzaría de naturaleza tradicional, folclórica, española, contemporánea y clásica. Espectáculos teatrales, de magos, payasos, circenses y danzarios, folclóricos, tradicionales, clásicos, contemporáneos y de baile español. Servicios de restaurantes, bares, cafeterías, cafés-restaurantes, servicios de comida preparadas y de hospedaje.
(561)- MESÓN DEL PRÍNCIPE
(730)- Echemendía Segura, Víctor Miguel, domiciliado en Ignacio Sánchez, número 516, entre Santa Rosa y García Roco, reparto Beneficencia, CP 70100, municipio y provincia Camagüey, República de Cuba

- (210)-** 2016-0025
(220)- 24/03/2016
(733)- Servicios de elaboración y comercialización de alimentos, bebidas alcohólicas y no alcohólicas. Servicios gastronómicos integrales. Servicios de restaurant, bar, dulcería, panadería, catering, cafetería y servicios de entrega a domicilio. Producción y elaboración de especias, adobos, condimentos e ingredientes culinarios, ya sea de obtención industrial, artesanal o caseros. Siembra, cosecha, producción, transportación, elaboración y venta de alimentos orgánicos y no orgánicos. Elaboración y comercialización minorista y mayorista de alimentos preelaborados. Diseño, producción y comercialización de instrumentos y equipamientos empleados en la industria gastronómica, incluyendo mobiliario, luminarias, sistemas de climatización, hornos, estufas y menajes. Diseño, confección y comercialización de vestuarios utilizados en la industria gastronómica incluyendo gorros, uniformes, delantales, guantes, calzado. Diseño, producción y comercialización de envases y embalajes para la industria gastronómica. Redacción, edición, producción, publicación y comercialización de libros, revistas, artículos de prensa, científicos, divulgativos, posters, postales, cd, documentales, programas de televisión, programas de radio, videos, aplicaciones informáticas, páginas web, perfiles en redes sociales sobre gastronomía y cultura culinaria. Desarrollo, implementación y comercialización de software de restauración o para la gestión de restaurantes, bares, cafeterías y cocinas. Organización, producción y comercialización de fiestas, bodas, reuniones de negocios y eventos o celebraciones sociales. Organización y comercialización de paquetes turísticos gastronómicos. Impartición de cursos de formación profesional en los perfiles relacionados con la actividad gastronómica, incluyendo la dirección y administración de estas instalaciones. Organización de proyectos gastronómicos comunitarios. Organización de ferias y shows gastronómicos.
(561)- 5 SENTIDOS
(730)- Arce Otaño, Joel y Denis Pacheco, José Manuel, domiciliados en calle 332, número 5302, entre 53 y 55, municipio La Lisa, provincia La Habana, República de Cuba y calle 13 número 12908 entre Aldabó y Carlos Núñez, municipio Boyeros, provincia La Habana, República de Cuba
(740)- Arce Otaño, Joel

Lemas comerciales

Solicitudes

(210)- 2016-0031

(220)- 03/03/2016

(733)- Prestar servicios científico técnicos en la gestión ambiental empresarial y los recursos naturales; y organizar e impartir superación de postgrado estructurada en superación profesional y formación académica.

(561)- ...UN PUENTE PARA EL DESARROLL

(730)- CENTRO DE ESTUDIOS AMBIENTALES DE CIENFUEGOS, domiciliada en carretera a Castillo de Jagüa, kilómetro 1½, CP 59350, municipio y provincia Cienfuegos, República de Cuba

(740)- Suárez Córdova, Juan Andrés

(210)- 2016-0032

(220)- 03/03/2016

(733)- Servicios de fabricación de instrumentos agrícolas que no sean accionados manualmente. Máquinas agrícolas y de la construcción. Proyectos de innovaciones, tecnológicas, desarrollo y diseño de máquinas agrícolas y de la construcción e instrumentos agrícolas que no sean accionados manualmente. Motores y equipamiento eléctrico (excepto motores para vehículos terrestres) Remolques para todo uso. Acoplamientos y elementos de transmisión (excepto para vehículos terrestres). Partes y piezas de repuestos de instrumentos agrícolas que no sean accionados manualmente y máquinas agrícolas y de la construcción. Servicio de posventa.

(561)- DONDE LA HISTORIA CUENTA

(730)- EMPRESA MECÁNICA HÉROES DEL 26 DE JULIO, domiciliada en Camino a Fundición, número 1, entre Carretera a San Germán y Final , CP 80100, municipio y provincia Holguín, República de Cuba

(740)- Fernández Riverón, Pedro Felipe

(210)- 2016-0033

(220)- 07/03/2016

(733)- Servicio de restaurantes de comida tradicional cubana, de coctelería y tragos tradicionales cubanos, de vinos y ronones tradicionales cubanos, de música, danzas, cómicos, magos y actividades culturales de dispersión recreativas vinculadas con la cultura tradicional cubana.

(561)- DONDE EL OFICIO COMBINA CON EL BUEN GUSTO

(730)- Mc Pherson Nápoles, Yoanka, domiciliada en calle Jaime Noguera número 177, entre Tomás Betancourt y Julio Sanguily, reparto La Vigía, municipio y provincia Camagüey, República de Cuba

(210)- 2016-0034

(220)- 10/03/2016

(733)- Servicios de construcción civil y montaje de nuevas obras, edificaciones e instalaciones; de demolición, desmontaje, remodelación, restauración, reconstrucción y rehabilitación de edificaciones, instalaciones y otros objetivos existentes de reparación y mantenimiento constructivo, la producción, montaje y comercialización de elementos prefabricados de hormigón, hormigones asfálticos, hidráulicos, morteros y otros materiales y productos para la construcción.

(561)- LOS PRIMEROS CIMENTANDO

(730)- EMPRESA CONSTRUCTORA INTEGRAL DE GUANTÁNAMO, domiciliada en calle Calixto García número 803, entre Prado y Aguilera, municipio y provincia Guantánamo, República de Cuba

(740)- Llarch Rodríguez, Pedro Vicente

Emblemas empresariales

Solicitudes

(210)- 2015-0106

(220)- 19/10/2015

(733)- Asistencia jurídica ante los órganos de la administración estatal, tribunales y fiscalía; asesoramiento legal previo a la constitución de empresas mixtas u otra forma de asociación económica autorizadas por ley; asesoramiento jurídico; desempeño de funciones de secretaría; asistencia legal en cualquier clase de arbitraje; auditorías contables; dictámenes; traducciones; liquidación de impuestos; estudios de factibilidad legal, económica y técnica.

(531)- 26.1.2, 27.5.9, 27.5.17, 27.5.23 y 27.5.24

(540)-



(561)- B&S BALSANYDA & ASOCIADOS

(730)- SOCIEDAD CIVIL Y DE SERVICIOS BUFETE BALSANYDA & ASOCIADOS, domiciliada en calle 2 número 115 entre 1ra y 3ra, Miramar, CP 11300, municipio Playa, provincia La Habana, República de Cuba

(740)- Chiang Cárdenas, Alex Leonardo

(210)- 2016-0020

(220)- 01/03/2016

(733)- Servicios de transportación marítima de mercancías y actuar como representante de empresas y líneas navieras. Servicios de agente de buques y servicios de agente protector de buques. Administrar, arrendar, vender y operar buques y contenedores.

(531)- 18.4.2, 24.7.1, 26.11.6, 26.11.8, 27.5.17 y 27.5.24

(540)-



(561)- M M MELFI MARINE

(730)- MELFI MARINE CORPORATION, S.A., domiciliada en Avenida del Puerto sin número entre Pote y Línea del Ferrocarril, municipio La Habana Vieja, provincia La Habana, República de Cuba

(740)- Suárez Heredia, Linardo

(210)- 2016-0021

(220)- 03/03/2016

(733)- La producción y comercialización de queso blanco, queso condimentado, queso fundido, queso semiduro, yogurt natural y saborizado, mantequilla, leche fluida, en polvo, descremada y crema de leche. Helado crema de sabores. Refresco instantáneo. Hielo. Helado crema de varios sabores, helado de leche de varios sabores, bocadito de helado.

(531)- 7.1.1

(540)-

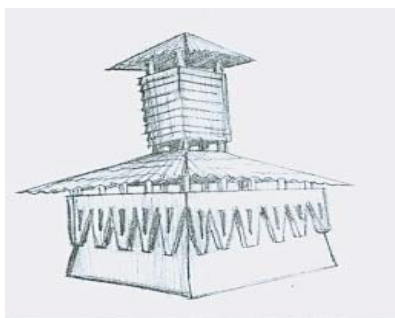

(730)- EMPRESA DE PRODUCTOS LÁCTEOS CIEGO DE ÁVILA, domiciliada en Carretera Central Oeste, kilómetro 458, CP 65100, municipio y provincia Ciego de Ávila, República de Cuba

(740)- Yero Pérez de Corcho, Yulema

Solicitudes

(210)- 2016-0022

(220)- 08/03/2016

(733)- Brindar servicios técnicos profesionales de proyección, diseño, ingeniería, topografía, consultoría, investigaciones aplicadas e integrados de ingeniería de proyectos de inversiones a la construcción, restauración y conservación de obras patrimoniales y monumentales

(531)- 20.5.25, 24.17.2, 26.1.1, 26.1.16, 26.1.24, 27.5.9, 27.5.10 y 27.5.17

(540)-



(561)- RESTAURA ARQUITECTURA Y URBANISMO

(591)- verde, negro y blanco

(730)- EMPRESA DE PROYECTOS DE ARQUITECTURA Y URBANISMO RESTAURA, domiciliada en calle Cuba número 316, entre Obispo y Obrapia, CP 10100, municipio Habana Vieja, provincia La Habana, República de Cuba

(740)- Suárez Castellanos, Osmel

(210)- 2016-0023

(220)- 09/03/2016

(733)- Brindar servicios de construcción, reparación y mantenimiento de inmuebles, servicios de diseño interior y exterior, servicios de jardinería tanto a personas naturales como a jurídicas.

(531)- 27.5.3 y 27.5.17

(540)-



(561)- UNICON

(730)- Alzugaray Vega, Ernesto, domiciliada en calle 50 número 1307, entre 13 y 15, CP 42100, municipio Jagüey Grande, provincia Matanzas, República de Cuba

(210)- 2016-0025

(220)- 10/03/2016

(733)- Servicios de construcción civil y montaje de nuevas obras, edificaciones e instalaciones; de demolición, desmontaje, remodelación, restauración, reconstrucción y rehabilitación de edificaciones, instalaciones y otros objetivos existentes de reparación y mantenimiento constructivo; producir, montar y comercializar elementos prefabricados de hormigón, hormigones asfálticos, hidráulicos, morteros y otros materiales y productos para la construcción.

(531)- 7.1.25, 26.2.3, 26.11.12, 27.5.17 y 27.5.23

(540)-



(561)- GUANCO

(730)- EMPRESA CONSTRUCTORA INTEGRAL DE GUANTÁNAMO, domiciliada en Calixto García número 803, entre Prado y Aguilera, municipio y provincia Guantánamo, República de Cuba

(740)- Llarch Rodríguez, Pedro Vicente

Solicitudes

(210)- 2016-0026

(220)- 18/03/2016

(733)- Servicios técnicos de proyecto e ingeniería en nuevas edificaciones o ampliaciones de viviendas hasta tres niveles, de diseños de interiores y proyectos de rehabilitaciones de edificaciones de viviendas hasta cualquier nivel de altura. Servicios de elaboración de dictámenes técnicos, de consultoría técnica y control de obra a la población y programas de viviendas para satisfacer sus necesidades habitacionales y mejorar su hábitat.

(531)- 26.11.6 y 26.11.12

(540)-



(730)- EMPRESA PROVINCIAL DE SERVICIOS TÉCNICOS DEL ARQUITECTO DE LA COMUNIDAD, domiciliada en calle Ramón González Coro número 127, entre Solano Ramos e Isidro de Armas, CP 20100, municipio y provincia Pinar del Río, República de Cuba

(740)- Pérez Valdés, Amay

(210)- 2016-0027

(220)- 21/03/2016

(733)- Servicios de construcción civil y montaje de nuevas obras, edificaciones e instalaciones; servicios de demolición, desmontajes, remodelación, restauración, reconstrucción y rehabilitación de edificaciones, instalaciones y otros objetivos existentes, así como de reparación y mantenimientos constructivos a obras hidráulicas e ingenieras. Servicios de movimiento de tierra y alquiler de equipos fundamentalmente.

(531)- 26.1.1, 26.1.24, 26.11.12 y 27.5.17

(540)-



(561)- HIDRORED

(730)- EMPRESA DE MANTENIMIENTO Y REHABILITACIÓN DE OBRAS HIDRÁULICAS CIEGO DE ÁVILA, CUITO CUANA NALES, domiciliada en Carretera Central Este kilómetro 4 1/2 esquina a Mónaco Sur, reparto Julio Antonio Mella, CP 70600, municipio y provincia Camagüey, República de Cuba

(740)- Sardiñas Arango, Caritina

(210)- 2016-0028

(220)- 21/03/2016

(733)- Servicios de desarrollo de aplicaciones informáticas. Servicios de asesoría y capacitación en temas relacionados con tecnologías de la comunicación y la informática (TIC). Servicios de diseño y publicidad relacionado con las TIC, así como de seguridad integral a través de software. Servicios de reparación, mantenimiento e instalación de equipos informáticos y de comunicación. Servicios de diseño, producción e instalación de herramientas de gestión empresarial.

(531)- 27.1.25 y 27.5.17

(540)-



(561)- ORSIS

(730)- González Cento, Orlando Enrique, domiciliada en calle Cristo número 85, entre San Antonio y Hospital, CP 70100, municipio y provincia Camagüey, República de Cuba

(210)- 2016-0029

(220)- 21/03/2016

(733)- Servicios de estrategias publicitarias y de gestión de negocios vinculados con los servicios de restaurantes, bares, cafeterías, cafés-restaurantes, servicios de comidas preparadas y de hospedaje, así como venta de bebidas alcohólicas y no alcohólicas, en lo fundamental cervezas, vinos, néctares, licores, ron, cócteles, refrescos, jugos y maltas. Servicios de representación musical y danza de naturaleza tradicional, folklórica, española, contemporánea y clásica. Espectáculos teatrales, de magos, payasos, circenses y danzarios, folklóricos, tradicionales, clásicos,

Solicitudes

- contemporáneos y españoles. Servicios de restaurantes, bares, cafeterías, cafés-restaurantes, servicios de comida preparada y de hospedaje

(531)- 24.1.15, 24.1.18, 24.9.5, 27.5.10 y 27.5.17

(540)-



(561)- MP MESÓN DEL PRÍNCIPE

(730)- Echemendía Segura, Víctor Miguel, domiciliada en calle Ignacio Sánchez número 516, entre Santa Rosa y García Roco, reparto Beneficencia, CP 70100, municipio y provincia Camagüey, República de Cuba

(210)- 2016-0032

(220)- 28/03/2016

(733)- Producción y comercialización de café, cacao, coco, madera, miel de abejas.

(531)- 5.3.13, 5.7.1, 26.5.1, 26.11.6, 26.11.11, 27.5.17, 29.1.1, 29.1.3 y 29.1.8

(540)-



(561)- GAF

(591)- carmelita, verde, naranja y negro

(730)- GRUPO EMPRESARIAL AGROFORESTAL, domiciliada en calle Conill, entre Avenida Independencia y Santa Ana, CP 10400, municipio Plaza de la Revolución, provincia La Habana, República de Cuba

(740)- David Martínez de las Cuevas

(210)- 2016-0035

(220)- 31/03/2016

(733)- Servicios de instalación, reparación y mantenimiento de equipos eléctricos, electrónicos y de clima; servicios de instalación, reparación y mantenimiento de redes eléctricas y de datos; servicios de modernización de componentes de equipos eléctricos, electrónicos y de clima.

(531)- 26.11.9, 27.5.1, 27.5.4, 27.5.8, 27.5.9, 27.5.10, 27.5.17, 29.1.3 y 29.1.4

(540)-



(561)- EMILLION

(591)- azul, verde y blanco

(730)- Hurtado González, Yudiel Emilio, domiciliada en Ciprés número 2 D, entre Santo Tomas y Benjumbeda, CP 10600, municipio Cerro, provincia La Habana, República de Cuba

Concedidas

Marcas y otros signos distintivos



Resol. Concesión
Marcas comerciales

(210) No sol.	(220) Fech de sol.	(561) Denominación	(511) Clases	(730) Solicitante	(580) No. Resol./Fecha
2015-0856	01/06/2015	PESCARIO y diseño	29	EMPRESA PESQUERA DE PINAR DEL RÍO, PESCARIO	Resol 2687/2016 03/08/2016
2015-0081	23/01/2015	OASIS y diseño	20 y 37	EMPRESA DE PRODUCCIONES VARIAS, PROVARI.	Resol 2434/2016 07/07/2016
2014-1009	02/12/2014	SISAC y diseño	9, 35 y 42	Álvarez García, Leandro Leonardo	Resol 2426/2016 07/07/2016
2014-0975	19/11/2014	ENSEÑA CON VIDA y diseño	16 y 41	Cervantes Maristany, Onilda; Toural Estrada, Raúl; Entenza Figueras, Darinés	Resol 2427/2016 07/07/2016
2014-0918	29/10/2014	LOS ARAGONCITOS	41	García Bauta, Iván	Resol 2429/2016 07/07/2016
2014-0911	28/10/2014	OPTIX y diseño	9	HUAWEI TECHNOLOGIES CO., LTD.	Resol 2428/2016 07/07/2016
2014-0786	26/09/2014	LUSTRO BARNIZ PARA INTERIORES y diseño	2	EMPRESA DE PRODUCCIONES VARIAS, PROVARI	Resol 2299/2016 05/07/2016
2014-0785	26/09/2014	PÁTIMA ESMALTE y diseño	2	EMPRESA DE PRODUCCIONES VARIAS, PROVARI	Resol 2298/2016 05/07/2016
2014-0770	22/09/2014	ISLAVENTURA TOUR GROUP y diseño	39 y 43	García Pedroso, Hubert	Resol 2706/2016 03/08/2016
2014-0727	09/09/2014	LA CARRETA y diseño	29 y 30	VALLS HOLDING, INC	Resol 2297/2016 05/07/2016
2014-0643	04/08/2014	VIPHAVANA JY RESTAURANTE y diseño	16, 25, 30, 32, 33, 39, 41 y 43	Arias Vinajera, Yurisan	Resol 2697/2016 03/08/2016
2014-0633	01/08/2014	Las Palmas y diseño	43	EES EMPRESA MUNICIPAL DE COMERCIO Y GAS- TRONOMÍA PEDRO BETANCOURT	Resol 2307/2016 05/07/2016
2014-0632	01/08/2014	La Roca y diseño	41	AL DE COMERCIO Y GASTRONOMÍA PEDRO BE- TANCOURT	Resol 2308/2016 05/07/2016
2014-0631	01/08/2014	El Dorado y diseño	4 3	EES EMPRESA MUNICIPAL DE COMERCIO Y GAS- TRONOMÍA PEDRO BETANCOURT	Resol 2309/2016 05/07/2016

Resol. Concesión

(210) No sol.	(220) Fech de sol.	(561) Denominación	(511) Clases	(730) Solicitante	(580) No. Resol. /Fecha
2014-0629	01/08/2014	La Moderna y diseño	43	EES EMPRESA MUNICIPAL DE COMERCIO Y GAS- TRONOMÍA PEDRO BETANCOURT	Resol 2310/2016 05/07/2016
2014-0628	01/08/2014	LA CAMPANA y diseño	43	EES EMPRESA MUNICIPAL DE COMERCIO Y GAS- TRONOMÍA PEDRO BETANCOURT	Resol 2311/2016 05/07/2016
2014-0626	01/08/2014	LA GÜIRA y diseño	43	EES EMPRESA MUNICIPAL DE COMERCIO Y GAS- TRONOMÍA PEDRO BETANCOURT	Resol 2312/2016 05/07/2016
2014-0610	31/07/2014	IMPINCEP y diseño	37	Fuentes Merino, Celso	Resol 2304/2014 05/07/2016
2014-0544	14/07/2014	JESUSFRÍAS y diseño	3, 14, 18, 20, 24, 25, 35 y 42	Frías Báez, Jesús Miguel	Resol 2313/2016 05/07/2016
2014-0540	11/07/2014	DN NIYI y diseño	41	Domínguez Fornaris, Nilda María	Resol 2432/2016 07/07/2016
2014-0514	07/07/2014	TRASLÚC y diseño	14, 16, 35 y 40	Castillo Romero, Alexander	Resol 2306/2016 05/07/2016
2014-0511	07/07/2014	CASTELATTO	19	CASTELATTO LTDA	Resol 2305/2016 05/07/2016
2014-0414	09/06/2014	COLOSO	1, 5 y 35	AGRIA S.A.	Resol 2431/2016 07/07/2016
2014-0413	09/06/2014	PONY	1, 5 y 35	AGRIA S.A.	Resol 2430/2016 07/07/2016
2014-0391	30/05/2014	REALPIX REALPIX y diseño	16, 25, 40, 41 y 42	Valdés Tendero, Mitchael Mario	Resol 2300/2016 05/07/2016
2014-0384	28/05/2014	CAFÉ TILÍN MÚSICA, AROMA Y SABOR CUBANO y diseño	30, 41 y 43	Benítez Pérez, Manuel	Resol 2301/2016 05/07/2016
2013-0735	01/11/2013	MARQUETTI HABANA & HS SWING M y diseño	41	Fuentes Marquetti, Robersys	Resol 2698/2016 03/08/2016
2013-0647	18/09/2013	WEREKÓ y diseño	29, 30 y 31	Martínez Oñate, Juan Antonio	Resol 2699/2016 03/08/2016

Resol. Concesión
Nombres comerciales

(210) No sol.	(220) Fecha de sol.	(561) Denominación	(733) Actividad de la Empresa	(730) Solicitante	(580) No. Resol./Fecha
2015-0035	16/03/2015	AL PAN PAN	Para identificar a la persona natural dedicada a brindar servicios de cafetería de alimentos ligeros.	Lance Fernández, Lázaro Raymond	Resol 2433/2016 07/07/2016
2014-0041	05/06/2014	ELECTROFRIO	Brindar servicios de montaje, mantenimiento y reparación de equipos de refrigeración y clima; Servicios de instalaciones eléctricas y reparaciones de equipos eléctricos y electrónicos, domésticos e industriales.	Álvarez Castillo, Yunior	Resol 2685/2016 03/08/2016

**Resol. Concesión
Lemas comerciales**

(210) No sol.	(220) Fech de sol.	(561) Denominación	(733) Serv . o productos que distingue	(730) Solicitante	(580) No. Resol. /Fecha
2015-0028	01/06/2015	NO SÓLO EN EL MAR SE ENCUENTRAN TESOROS	Producción de larvas y alevines, ceba de peces, captura y desarrollo de cultivos, procesamiento industrial y la comercialización de todas sus producciones.	EMPRESA PESQUERA DE PINAR DEL RÍO, PESCARIO	Resol 2688/2016 03/08/2016
2014-0061	29/12/2014	LA WEB DEL SABOR AL ESTILO CUBANO	Servicios de páginas web para promocionar establecimientos gastronómicos	Lizano De Vega, Janet	Resol 2692/2016. 03/08/2016
2014-0060	19/12/2014	NUESTRO MAYOR PLACER: TÚ SATISFACCIÓN	Producción y comercialización de pan, dulces, hielo, conservas de frutas y vegetales, caramelos, productos derivados o no del trigo y maíz, conservas de frutas y vegetales, confituras, bebidas, licores, vinos, refrescos, helados y otros productos de la panificación y la repostería; servicios de alquiler de locales, de reparación y mantenimiento de vehículos ligeros, engrase y fregado, de transportación de cargas y/o de productos que se comercializan, así como servicios recreativos y gastronómicos, de comedor, cafetería y de asados en hornos.	EMPRESA PROVINCIAL ALIMENTICIA DE CAMAGÜEY	Resol 2691/2016. 03/08/2016
2014-0056	11/12/2014	UN SABOR ME TRAJO HASTA AQUÍ	Para llamar la atención del público sobre la venta de refrigerios, hielo, panes (con hamburguesa, con jamón y queso, con perros calientes, bistec, tortilla) pollo, jugos, refrescos, cervezas, vinos y licores.	Marrero Rodríguez, Maria Antonieta	Resol 2690/2016. 03/08/2016
2014-0055	11/12/2014	SOLO PARA LOCOS, LA ENTRADA CUESTA LA RAZÓN	Comercialización y venta de café, bebidas a base de café, bebidas a base de chocolate, bebidas a base de té, bombones de chocolate, helados, harina y preparaciones hechas a base de cereales, pan, productos de pastelería y confitería, refrescos, batidos, jugos, siropes y todo tipo de bebidas sin alcohol y cervezas, aguas (bebidas), aguas gaseosas, aguas minerales, aperitivos sin alcohol, extractos de frutas sin alcohol, néctares de frutas sin alcohol, bebidas y zumos de frutas, otras preparaciones para hacer bebidas alcohólicas (excepto cervezas), especialmente cocteles, bebidas alcohólicas que contienen frutas, brandy, extractos de frutas con alcohol, ginebra, licores, licor de menta, ron, sidras, vinos, vodka, whisky, servicios de restauración (alimentación), espe-	Valdés Rodríguez, Eric Javier	Resol 2695/2016. 03/08/2016

Resol. Concesión

(210) No sol.	(220) Fech de sol.	(561) Denominación	(733) Serv . o productos que distingue	(730) Solicitante	(580) No. Resol./Fecha
			<p>cialmente: servicios de preaparación de alimentos y bebidas para el consumo o para llevar, restaurantes de autoservicio; servicios de banquete; servicios de bar; bares de comidas rápidas (snack bars); cafés-restaurantes; cafeterías, servicios de catering; comedores; distribución (Reparto de comida a terceros); servicios de publicidad; distribución de material publicitario; gestión de negocios comerciales</p>		
2014-0054	01/12/2014	SOMOS DIFERENTES	<p>Los servicios de colocación de carteles y anuncios; organización de desfiles de moda con fines promocionales; difusión de anuncios publicitarios; distribución de material publicitario (folletos, prospectos, impresos, muestras); alquiler de espacios publicitarios; difusión de anuncios publicitarios; publicación de textos publicitarios; servicios de entretenimiento; actividades deportivas y culturales tales como: alquiler de aparatos de audio; servicios de clubes (educación o entretenimiento); Organización y dirección de concursos de belleza, información sobre actividades de entretenimiento; servicios de salas de juegos; juegos de azar; servicios de karaoke; organización de bailes; organización de competiciones deportivas; organización de concursos (actividades educativas o recreativas); organización de concursos de belleza; organización de desfiles de moda con fines lucrativos.</p>	Kindelan Morales, Ariel	Resol 2694/2016. 03/08/2016
2014-0053	25/11/2014	NATURALMENTE AL SERVICIO DE LA CIUDAD	<p>Los servicios de acueducto, alcantarillado, saneamiento y drenaje pluvial</p>	SOCIEDAD CONCESIONARIA PARA LA GESTIÓN Y FOMENTO DE LOS SERVICIOS DE ACUEDUCTOS, ALCANTARILLADO, SANEAMIENTO Y DRENAJE PLUVIAL, S. A.	Resol 2684/2016. 03/08/2016
2014-0049	30/10/2014	JUNTOS POR NATURALEZA	<p>Para llamar la atención del público sobre los servicios de alojamiento, así como gastronómicos y recreativos. Comercializar de forma minorista productos alimenticios y no alimenticios. Prestar servicios de reservación de capacidades de alojamiento y de transporte desde y hacia sus instalaciones. Servicios de una agencia de via-</p>	GRUPO EMPRESARIAL CAMPIS-MO POPULAR	Resol 2683/2016. 03/08/2016

Resol. Concesión

(210) No sol.	(220) Fech de sol.	(561) Denominación	(733) Serv . o productos que distingue	(730) Solicitante	(580) No. Resol. /Fecha
2014-0040	10/09/2014	EN COMPLICIDAD CON SU PALADAR	<p>jes, desarrollando sus actividades en la mediación entre los viajeros y las personas jurídicas autorizadas a prestar servicios turísticos, brinda servicios de representación y asistencia a turoperadores y agencias de viajes extranjeras</p>	Hernández Jiménez, Abraham	Resol 2700/2016. 03/08/2016
2014-0039	04/09/2014	LO QUE TODOS QUIEREN	<p>Comercialización y venta de alimentos dietéticos; alimentos y sustancias alimenticias para bebés, niños y enfermos; alimentos y sustancias alimenticias para mujeres que amamantan; suplementos dietéticos y nutricionales; preparaciones vitamínicas; suplementos minerales; fibras alimentarias; pescado; mariscos; productos cárnicos, en lo fundamental de res y cerdo frescas y saladas, así como los subproductos consistentes en: cabezas, patas, hígado, lenguas, corazón y rabo, además de picadillo; carne de ave y carne de caza; carne de cerdo en conserva y precocinadas; extractos de carne; productos de charcutería, salchichas, tocinos y embutidos tales como: chorizos, mortadellas, morcillas, butifarra, jamón viking, jamonada, jamonada especial, perros calientes, longaniza, salchichón y salami; ahumados tales como: jamón pierna, lomo, lacón y tocineta; carnes en conservas envasadas herméticamente y carnes en conservas no envasadas herméticamente; otros productos como croquetas, masa para croquetas, masa de chorizos y hamburguesas; fruta y verduras conservadas; hortalizas y legumbres en conserva, congeladas, secas y cocida; compotas; mermeladas .</p> <p>Huevos; aceites y grasas comestibles; sopas; leche; crema de leche; mantequilla, margarina, queso y otras preparaciones hechas a partir de la leche, sustitutos de leche, bebidas a base de leche, sucedáneos de alimentos lácteos, yogures, leche de soya (sucedáneos de la leche); otras preparaciones a partir de soya; preparaciones proteínicas para la alimentación; sustituidos</p>	Vega del Valle, Juan José; Quesada Casanova, Joel	Resol 2682/2016. 03/08/2016

Resol. Concesión

(210) No sol.	(220) Fech de sol.	(561) Denominación	(733) Serv . o productos que distingue	(730) Solicitante	(580) No. Resol./Fecha
			<p>de crema para el café y/o el té; productos lácteos y bebidas hechas a base de leche dietética y/o nutricionalmente fortificados; confituras; conserva de frutas, jaleas de frutas, ensaladas de frutas; frutos secos preparados; gelatina para uso alimenticio; jaleas comestibles; manís preparados, nueces preparadas; aceite de olivo español, aceite de girasol, aceite de maíz y aceite vegetal; puré de tomate; frijoles cocidos, en conserva, refrigerados, procesados, refritos, secos; café, sucedáneos del café; bebidas a base de café; bebidas a base de té; bocadillos y emparedados; bebidas a base de chocolate, bombones de chocolates, cacao; caramelos, caramelos blandos; empanadas dulces; galletas, galletas de mantequilla, galletas saladas; golosinas; kétchup; malta para la alimentación humana; mayonesa; miel; mostaza; palomitas de maíz, pan y pan rallado, panecillos, pan de especias; panqueques; pastelería y repostería, pasteles; pizzas; productos de confitería; productos de galletería; productos de pastelería; sándwiches; tartas; tortitas; vainilla; azúcar; arroz; tapioca; sagú; harinas y preparaciones hechas a base cereales; pastas alimenticias; bizcochos; buñuelos; helados platos a base de harina; jarabe de melaza; levaduras; polvos de hornear; sal, vinagre; hielo; paletas de caramelo; gomas de mascar; pasitas con chocolates; malvaviscos cubiertos con chocolate; chocolates; hojuelas de maíz cubiertas con chocolates; maíz molido; tamales; granos preparados o procesados; condimentos embotellados; salsas de queso; salsa de tomate (estilo español); salsas picantes; especias y condimentos; granos (cereales, semillas, sin procesar); productos agrícolas, hortícolas, frutas y legumbres frescas, semillas; frijoles frescos; alimentos para los animales; refrescos, batidos, jugos, siropes y todo tipo de bebidas sin alcohol y cervezas; aguas (bebidas), aguas gaseosas, aguas minerales; aperitivos sin alcohol; extractos de frutas sin alcohol,</p>		

Resol. Concesión

(210) No sol.	(220) Fech de sol.	(561) Denominación	(733) Serv . o productos que distingue	(730) Solicitante	(580) No. Resol. /Fecha
			<p>néctares de frutas sin alcohol, bebidas y zumos de frutas; otras preparaciones para hacer bebidas; bebidas alcohólicas (excepto cervezas), especialmente cocteles, bebidas alcohólicas que contienen frutas, brandy, extractos de frutas con alcohol, ginebra, licores, licor de menta, ron, sidras, vinos, vodka, whisky; servicios de publicidad y promoción de ventas de póster, marcadores, agendas, postales, almanaques, productos de imprenta, artículos de papelería, embalaje, recipientes térmicos para alimentos; administración de negocios comerciales; celebración de ferias comerciales; celebración de subastas; organización de exposiciones con fines publicitarios; demostración de productos; distribución de muestras; distribución de material publicitario; distribución (Reparto de comida a terceros); transportación de mercancías; almacenaje de mercancías; servicios de restauración (alimentación), especialmente servicios de preparación de alimentos y bebidas para el consumo o para llevar; restaurantes de autoservicio; servicios de banquete; servicios de bar; bares de comidas rápidas (snack bars); cafés-restaurantes; cafeterías; servicios de catering; comedores; servicios de acuicultura y avicultura.</p>		
	31/07/2014	LA ALTURA ES NUESTRO HOGAR, LA EFICIENCIA NUESTRA LEY	Alquiler de andamios y cofres	COOPERATIVA DE CONSTRUCCIÓN, ANDAMIOS Y COFRES. SANCOF	Resol 2705/2016. 03/08/2016
	07/07/2014	SU PREFERENCIA CUENTAn	<p>Para popularizar productos como: llaveros, fotografía (impresas), encuadernaciones, tarjetas de presentación, papelería industrial, modelos, solapines y credenciales, fotocopia de documentos y modelos, impresión de fotografías y los servicios de impresión de documentos, y modelos, servicio de serigrafía (aplicada en los CD/DV), encuadernación, servicio de imprenta, impresión de fotografías y sueltos.</p>	Castillo Romero, Alexander	Resol 2693/2016. 03/08/2016

Resol. Concesión

(210) No sol.	(220) Fech de sol.	(561) Denominación	(733) Serv . o productos que distingue	(730) Solicitante	(580) No. Resol. /Fecha
2012-0023	19/09/2012	MODELA TU VIDA	Servicios de pasarela, modelaje y fotografía; cursos de pasarela y modelaje, fotografía, espectáculos de varias manifestaciones de las artes escénicas, tales como: canto, baile y actuación; y pintura	Hernández Viciado, Antonio; Fraga Rodríguez, Jessie	Resol 2696/2016. 03/08/2016
2014-0012	04/04/2014	DESDE EL CENTRO Y EN LA CIMA	Compraventa de leche fresca; producir, distribuir y comercialziar leche fluida, leche en polvo, yogurt, helados, quesos, mezclas físicas y otros productos derivados de la leche, la soya y sus análogos; prestar servicios de almacenamiento y alquiler de medios de transporte refrigerados; producir y comercializar mezclas físicas alimenticias en polvo y elaborar, envasar y comercializar grasas de origen animal y vegetal; realizar la compra de quesos al sector campesino y cooperativo; comercializar en su territorio las producciones del resto de las empresas del Sistema de la Unión Láctea; efectuar la comercialización de los excedentes de las producciones cárnicas y agrícolas del autoconsumo; comercializar leche vaporada; brindar y ofrecer servicios gastronómicos a los trabajadores de la entidad y al sistema	EMPRESA DE PRODUCTOS LÁCTEOS RÍO ZAZA	Resol 2701/2016. 03/08/2016

**Resol. Concesión
Emblemas empresariales**

(210) No sol.	(220) Fech de sol.	(561) Denominación	(733) Actividades de la Empresa	(730) Solicitante	(580) No. Resol./Fecha
2015-0047	01/06/2015	PESCARIO y diseño	Producción de larvas y alevines, ceba de peces, captura y desarrollo de cultivos, procesamiento industrial y la comercialización de todas sus producciones.	EMPRESA PESQUERA DE PINAR DEL RÍO, PESCARIO.	Resol 2686/2016 03/08/2016
2014-0102	19/12/2014	A y diseño	Producir y comercializar pan, dulces, hielo, conservas de frutas y vegetales, caramelos, productos derivados o no del trigo y maíz, conservas de frutas y vegetales, confituras, bebidas, licores, vino, refrescos, helados y otros productos de la panificación y la repostería, además de brindar servicios de alquiler de locales, de reparación y mantenimiento de vehículos ligeros, engrase y fregado, de transportación de cargas y/o de productos que comercializa, así como servicios recreativos y gastronómicos, de comedor, cafetería y de asados en hornos.	EMPRESA PROVINCIAL ALIMENTICIA DE CAMAGÜEY	Resol 2303/2016 05/07/2016
2014-0092	21/11/2014	INSPIRARTE y diseño	Dedicada a la dirección de proyectos de exposición de artes visuales.	Mora, Julieth; Sáez, Jessica; Cardoso Zambrano, Marcos Alexander	Resol 2703/2016 03/08/2016
2014-0090	18/11/2014	JG y diseño	Servicios de orfebrería y esculturas.	Gil Rodríguez, Jorge Luis	Resol 2689/2016 03/08/2016
2014-0088	17/11/2014	LACSA y diseño	Producir y comercializar leche fluida, mezcla física, yogurt, helados, quesos, pulpa de frutas y vegetales y otros productos lácteos y sus análogos derivados de leche y soya, así como sabores estabilizadores y aditivos. Comercialización de leche fresca y en polvo, así como productos lácteos y sus derivados.	EMPRESA DE PRODUCTOS LÁCTEOS DE SANTIAGO DE CUBA	Resol 2702/2016 03/08/2016
2014-0079	15/10/2014	CONSEL y diseño	Servicios de asistencia y asesoría Legal.	EMPRESA PROVINCIAL DE CONSULTORÍA Y SERVICIOS LEGALES DE SANTIAGO DE CUBA	Resol 2302/2016 05/07/2016

Resol. Concesión

(210) No sol.	(220) Fech de sol.	(561) Denominación	(733) Actividad e la Empresa	(730) Solicitante	(580) No. Resol. /Fecha
2013-0076	05/12/2013	FIGURATIVA y diseño	Dedicada a brindar servicios de salud en las especialidades y modalidades definidas para el centro y realizar actividades de investigación y desarrollo; brindar atención integral de promoción, prevención, diagnóstico, tratamiento y rehabilitación de la salud en la población; realizar actividades docentes de perfeccionamiento de técnicos y especialidades de pre y postgrado.	HOSPITAL PROVINCIAL CLÍNICO QUIRÚRGICO DE VILLA CLARA	Resol 2704/2016 03/08/2016

Resol. Concesión Parcial (sin Oposición)

Marcas comerciales

(210) No sol.	(220) Fecha de sol.	(561) Denominación	(511) Clases	(730) Solicitante	(580) No. Resol. /Fecha
2012-0421	07/08/2012	DALMER COSMETICA y diseño	3 y 5	LABORATORIOS DALMER S.A.	Resol 2363/2016 05/07/2016

Certificado de Registro
Marcas

(111) No. de Reg.	(151) Fecha de Reg.	(561) Denominación	(511) Clases	(730) Titular	(441) Fecha de Pub
2014-0969	22/06/2016	PR y diseño	18 y 25	Pérez Morales, Pedro Luis; Valdés Azúa, Rosa	26/02/2015
2014-0606	14/07/2016	CAMPO ALEGRE y diseño	29, 30, 32 y 33	ALIMENTOS Y BEBIDAS LA ESTANCIA, S.A.	26/02/2015
2014-0605	12/07/2016	EMILIANO COLLECTION y diseño	14, 16, 18, 21 y 25	Guerra Martín, Emiliano Nelson	02/10/2014
2014-0599	14/07/2016	KMC	12	KMC CHAIN INDUSTRIAL CO., LTD	02/10/2014
2014-0596	14/07/2016	NUTRICAN	31	EMPRESAS CAROZZI S.A.	27/11/2014
2014-0595	14/07/2016	FORTICAN	31	EMPRESAS CAROZZI S.A.	27/11/2014
2014-0594	14/07/2016	MIMASKOT y diseño	31	EMPRESAS CAROZZI S.A	27/11/2014
2014-0593	13/07/2016	MIMASKOT	31	EMPRESAS CAROZZI S.A.	27/11/2014
2014-0592	13/07/2016	SEALGUARD y diseño	12	HANKOOK TIRE Co., Ltd.	27/11/2014
2014-0591	13/07/2016	HANKOOK SOUND ABSORBER y diseño	12	HANKOOK TIRE WORLDWIDE CO., LTD.	27/11/2014
2014-0590	13/07/2016	RAMALLO y diseño	37	Ramallo Carracedo, Angel Luis	30/10/2014
2014-0589	14/07/2016	EL ALDABÓN y diseño	39, 41 y 43	Peña Rosado, Juan Miguel	02/10/2014
2014-0586	14/07/2016	MAS	16	González Montero, Alfredo	02/10/2014
2014-0581	14/07/2016	QUIMI-VIO y diseño	5	CENTRO DE QUÍMICA BIOMOLECULAR	02/10/2014
2014-0574	14/07/2016	EVELOP AIRLINES	16 y 39	TRAVELSENS, S.L.	02/10/2014
2014-0558	14/07/2016	Figurativa	14	ANAIT LIMITED	02/10/2014
2014-0552	13/07/2016	FUZOL	3	LABORATORIO BALLERINA LTDA.	30/10/2014
2014-0541	13/07/2016	TIN y diseño	41	Díaz Cardonell, Raimir Elena	27/11/2014
2014-0539	13/07/2016	EULALIA DE LUCIA LA HABANA y diseño	14, 18 y 25	EULALIA DE LUCIA S.L.	30/10/2014
2014-0537	13/07/2016	ONIDA y diseño	9, 11 y 24	MINI MUNDO (SATGURU), S.A.	26/12/2014
2014-0528	13/07/2016	LUZTIÉ y diseño	35 y 40	García Trutie, Javier Leonardo	02/10/2014

Año CXIV
Boletín Oficial N°339

(111) No. de Reg.	(151) Fech de Reg.	(561) Denominación	(511) Clases	(730) Titular	(441) Fecha de Pub
2014-0527	13/07/2016	ANONIMOCORPUS y diseño	35 y 42	García Morán, Luis Daniel	27/11/2014
2014-0526	13/07/2016	DON CURRO y diseño	30 y 33	Baños Castaño, Eduardo René	27/11/2014
2014-0517	13/07/2016	V VIMA FOODS y diseño	29, 30, 31 y 32	VIMA WORLD LTD.	29/01/2015
2014-0516	13/07/2016	ÑÓ y diseño	29, 30, 31 y 32	VIMA WORLD LTD.	29/01/2015
2014-0515	13/07/2016	PARQUE HISTÓRICO MILITAR MORRO-CABAÑA y diseño	36, 37, 40, 41, 42 y 43	COMPLEJO DE MUSEOS HISTÓRICO MILITARES	02/10/2014
2014-0512	07/07/2016	AVANSYS y diseño	37	Ramos Hernández, Dionis; Cardoso Lescaille, Vianny Alberto	02/10/2014
2014-0510	07/07/2016	NC y diseño	35 y 36	Nápoles Díaz, Cecilia	02/10/2014
2014-0508	18/07/2016	D M DIPLOMARKET THE BEST ALWAYS y diseño	16, 25, 35, 36, 39, 43 y 45	Cuspinera Medina, Frank	30/10/2014
2014-0507	06/07/2016	LEPOVERA	5	ALFARMA S.A	29/01/2015
2014-0506	06/07/2016	OVUGEST	5	ALFARMA S.A	30/10/2014
2014-0505	06/07/2016	IMFERON	5	ALFARMA S.A	30/10/2014
2014-0474	18/07/2016	TASTYKAKE	30	TASTY BAKING COMPANY	30/10/2014
2014-0471	06/07/2016	KANDY KAKES	30	TASTY BAKING COMPANY	30/10/2014
2014-0468	06/07/2016	MARINEMASTER	14	SEIKO HOLDINGS KABUSHIKI KAISHA (trading as SEIKO HOLDINGS CORPORATION)	30/10/2014
2014-0461	06/07/2016	STYRELF	19	TOTAL SA	26/12/2014
2014-0457	24/06/2016	LAVASTIDA y diseño	16, 29, 30, 33, 35, 39, 41 y 43	Lavastida Fleites, José Luis	02/10/2014
2014-0456	24/06/2016	APISUN y diseño	30	EMPRESA APÍCOLA CUBANA	02/10/2014
2014-0451	24/06/2016	KAMAZ	12	OTKRYTOE AKTSIONERNOE OBSHCHESTVO "KAMAZ"	30/10/2014
2014-0449	24/06/2016	G GALEÓN DE CUBA y diseño	33	EMPRESA DE BEBIDAS Y REFRESCOS LA HABANA	28/08/2014

(111) No. de Reg.	(151) Fech de Reg.	(561) Denominación	(511) Clases	(730) Titular	(441) Fecha de Pub
2014-0447	24/06/2016	B B y diseño	30 y 33	Montalván Santana, Idalberto; Pileta Hidalgo, Beatriz	27/11/2014
2014-0446	24/06/2016	MARISUR D´EPISUR y diseño	29 y 35	EMPRESA PESQUERA INDUSTRIAL DE SANTA CRUZ DEL SUR (EPISUR)	28/08/2014
2014-0442	23/06/2016	C´LLAR y diseño	35, 37 y 42	Batista Fernández, Noel; Aragüez Díaz, Jorge	30/10/2014
2014-0438	24/06/2016	AV ARTVITAN y diseño	16, 18, 19, 20, 21, 24, 25, 35, 37, 40, 41 y 42	Caballero Calzada, Deyman	27/11/2014
2014-0429	24/06/2016	YAMAMAY BEAUTY	3	INTICOM S.P.A.	30/10/2014
2014-0428	24/06/2016	DELIUM y diseño	12	PT. INDUSTRI KARET DELI	02/10/2014
2014-0425	24/06/2016	CBM	3, 5 y 42	CENTRO DE BIOPRODUCTOS MARINOS CEBI-MAR	28/08/2014
2014-0422	24/06/2016	REVISTA CULTIVOS TROPICALES INSTITUTO NACIONAL DE CIENCIAS AGRÍCOLAS y diseño	41	INSTITUTO NACIONAL DE CIENCIAS AGRÍCOLAS (INCA)	28/08/2014
2014-0420	24/06/2016	EA ENSEMBLE ALTERNATIVO y diseño	35 y 41	Rodríguez Martín, Greta María	28/08/2014
2014-0419	24/06/2016	SACAFIX	5	INSTITUTO DE INVESTIGACIONES FUNDAMENTALES EN AGRICULTURA TROPICAL "ALEJANDRO DE HUMBOLDT" INIFAT	28/08/2014
2014-0418	24/06/2016	AZOTORYZA	5	INSTITUTO DE INVESTIGACIONES FUNDAMENTALES EN AGRICULTURA TROPICAL "ALEJANDRO DE HUMBOLDT" INIFAT	28/08/2014
2014-0417	22/06/2016	BACFOS	5	INSTITUTO DE INVESTIGACIONES FUNDAMENTALES EN AGRICULTURA TROPICAL "ALEJANDRO DE HUMBOLDT" INIFAT	28/08/2014
2014-0416	22/06/2016	FIXOL	5	INSTITUTO DE INVESTIGACIONES FUNDAMENTALES EN AGRICULTURA TROPICAL "ALEJANDRO DE HUMBOLDT" INIFAT	28/08/2014
2014-0412	24/06/2016	LOGOS	1, 5 y 35	AGRIA S.A.	26/12/2014
2014-0411	22/06/2016	GOLPE	1, 5 y 35	AGRIA S.A.	26/12/2014

(111) No. de Reg.	(151) Fech de Reg.	(561) Denominación	(511) Clases	(730) Titular	(441) Fecha de Pub
2014-0409	22/06/2016	SECRET y diseño	3	THE PROCTER & GAMBLE COMPANY	02/10/2014
2014-0405	27/06/2016	CRISCO	29	THE J.M. SMUCKER COMPANY	27/11/2014
2014-0401	22/06/2016	CONFECIONES LETICIA y diseño	20, 24, 25, 35, 37 y 42	Báez Hernández, Leticia	28/08/2014
2014-0399	22/06/2016	COOPERATIVA SERVICIOS TÉCNICOS TORPEDO y diseño	37 y 40	Toledo Hernández, Michel	26/12/2014
2014-0397	22/06/2016	TQAPLICADOS y diseño	37	Quesada Delgado, Teodoro	02/10/2014
2014-0389	22/06/2016	Figurativa	14	SEIKO HOLDINGS KABUSHIKI KAISHA (trading as SEIKO HOLDINGS CORPORATION)	02/10/2014
2014-0388	22/06/2016	JOLI y diseño	37	Hidalgo Flores, Yoelys	28/08/2014
2014-0381	22/06/2016	AALFARA y diseño	18, 25 y 35	Alfara Granados, Ariel	02/10/2014 28/08/2014
2014-0374	22/06/2016	HILTEXT y diseño	24, 25 y 37	Álvarez Reiner, Vilma Leyda	02/10/2014
2014-0370	24/06/2016	ELECTRO BOXING y diseño	25, 35 y 41	Chirino Lara, Marilyn; Pérez González, Gabriel	02/10/2014
2014-0360	23/06/2016	TAKIS FUEGO y diseño	30	GRUPO BIMBO, S.A.B DE C.V.	02/10/2014
2014-0352	23/06/2016	CHOCOLAT MENIER	30	CORTES HERMANOS & CIA, SAS	02/10/2014
2014-0351	23/06/2016	CHOCOLATE CORTES	30	CORTES HERMANOS & CIA, SAS	02/10/2014
2014-0349	23/06/2016	CERÁMICAS HAU y diseño	21 y 35	Hau Ferrer, Walfrido Fernando	30/07/2014
2014-0344	23/06/2016	UNION y diseño	35, 37 y 40	Castellanos Pérez, Orestes	27/06/2014
2014-0335	23/06/2016	DEBIT y diseño	35, 37 y 42	Avila George, Henry; Rios Milanés, Wilfredo; Caballero González, Hanser	27/06/2014
2014-0331	23/06/2016	WARWICK HOTELS y diseño	32, 33, 39 y 43	WARWICK INTERNATIONAL HOTELS N.V.	28/08/2014
2014-0330	24/06/2016	NEXUSTOURS	35, 39, 41, 43 y 45	BLUE DIAMOND HOTELS AND RESORTS INC	30/10/2014
2014-0329	22/06/2016	MEMORIES	35, 39, 41, 43, 44 y 45	BLUE DIAMOND HOTELS AND RESORTS INC	30/10/2014
2014-0328	22/06/2016	DIVINNO y diseño	33, 35 y 43	Leyva Hidalgo, Antonio	02/10/2014
2014-0320	22/06/2016	ADAPTS&RESPONDS CUSTOMIZED PROTECTION y diseño	3	THE PROCTER & GAMBLE COMPANY	30/10/2014

Año CXIV
Boletín Oficial N°339

(111) No. de Reg.	(151) Fech de Reg.	(561) Denominación	(511) Clases	(730) Titular	(441) Fecha de Pub
2014-0409	22/06/2016	SECRET y diseño	3	THE PROCTER & GAMBLE COMPANY	02/10/2014
2014-0405	27/06/2016	CRISCO	29	THE J.M. SMUCKER COMPANY	27/11/2014
2014-0401	22/06/2016	CONFECIONES LETICIA y diseño	20, 24, 25, 35, 37 y 42	Báez Hernández, Leticia	28/08/2014
2014-0399	22/06/2016	COOPERATIVA SERVICIOS TÉCNICOS TORPEDO y diseño	37 y 40	Toledo Hernández, Michel	26/12/2014
2014-0397	22/06/2016	TQAPLICADOS y diseño	37	Quesada Delgado, Teodoro	02/10/2014
2014-0389	22/06/2016	Figurativa	14	SEIKO HOLDINGS KABUSHIKI KAISHA (trading as SEIKO HOLDINGS CORPORATION)	02/10/2014
2014-0388	22/06/2016	JOLI y diseño	37	Hidalgo Flores, Yoelys	28/08/2014
2014-0381	22/06/2016	AALFARA y diseño	18, 25 y 35	Alfara Granados, Ariel	02/10/2014
2014-0374	22/06/2016	HILTEXT y diseño	24, 25 y 37	Álvarez Reiner, Vilma Leyda	28/08/2014
2014-0370	24/06/2016	ELECTRO BOXING y diseño	25, 35 y 41	Chirino Lara, Marilyn; Pérez González, Gabriel	02/10/2014
2014-0360	23/06/2016	TAKIS FUEGO y diseño	30	GRUPO BIMBO, S.A.B DE C.V.	02/10/2014
2014-0352	23/06/2016	CHOCOLAT MENIER	30	CORTES HERMANOS & CIA, SAS	02/10/2014
2014-0351	23/06/2016	CHOCOLATE CORTES	30	CORTES HERMANOS & CIA, SAS	02/10/2014
2014-0349	23/06/2016	CERÁMICAS HAU y diseño	21 y 35	Hau Ferrer, Walfrido Fernando	30/07/2014
2014-0344	23/06/2016	UNION y diseño	35, 37 y 40	Castellanos Pérez, Orestes	27/06/2014
2014-0335	23/06/2016	DEBIT y diseño	35, 37 y 42	Avila George, Henry; Rios Milanés, Wilfredo; Caballero González, Hanser	27/06/2014
2014-0331	23/06/2016	WARWICK HOTELS y diseño	32, 33, 39 y 43	WARWICK INTERNATIONAL HOTELS N.V.	28/08/2014
2014-0330	24/06/2016	NEXUSTOURS	35, 39, 41, 43 y 45	BLUE DIAMOND HOTELS AND RESORTS INC	30/10/2014
2014-0329	22/06/2016	MEMORIES	35, 39, 41, 43, 44 y 45	BLUE DIAMOND HOTELS AND RESORTS INC	30/10/2014
2014-0328	22/06/2016	DIVINNO y diseño	33, 35 y 43	Leyva Hidalgo, Antonio	02/10/2014
2014-0320	22/06/2016	ADAPTS&RESPONDS CUSTOMIZED PROTECTION y diseño	3	THE PROCTER & GAMBLE COMPANY	30/10/2014

(111) No. de Reg.	(151) Fecha de Reg.	(561) Denominación	(511) Clases	(730) Titular	(441) Fecha de Pub
2014-0273	14/06/2016	GREMOP y diseño	19, 35, 36, 37, 42 y 44	Garrido Estrada, Joel Antonio	02/10/2014
2014-0152	14/07/2016	NAZCA ORIGEM y diseño	3	NAZCA COSMÉTICOS INDUSTRIA E COMERCIO LTDA	28/08/2014
2014-0037	14/07/2016	DEEP BLUE SOLUCIONES SIMPLES Y DURADERAS y diseño	6, 8, 11, 17 y 19	Pardo Pérez, Ramón Benjamín	30/10/2014
2013-0829	21/06/2016	MI CASITA	41 y 43	EMPRESA MUNICIPAL DE SERVICIOS GASTRO-NÓMICOS MATANZAS	28/02/2014
2011-0504	21/06/2016	BENEBIEN	29 y 30	SOCIÉTÉ DES PRODUITS NESTLÉ S.A.	28/12/2011
2004-0078	24/06/2016	Figurativa	3	SUCHEL CAMACHO, S.A.	09/09/2004

Certificado de Registro
Lemas Comerciales

(111) No. de Reg.	(151) Fech de Reg.	(561) Denominación	(733) Producto y Servicios que distinguen	(730) Titular	(441) Fecha de Pub
2014-0001	07/07/2016	PARA TOCAR EL CIELO	Para llamar la atención del público sobre vinos	Pupo Pupo, Ivett Valentina	28/02/2014
2013-0039	21/06/2016	PICANDO EL SABOR y diseño	Para popularizar la elaboración y venta de helados, pan, dulces, pastelería, pastas, espagueti, bebidas a base de cacao, café, chocolate, te, bizcochería, bombones y preparaciones con cereales, confitería, carnes, leche, cremas y otras comidas. Venta de cervezas, refresco, jugos, batidos y otras bebidas, helados, pizza, pan, entrepanes, hamburguesas, dulces y otras comidas rápidas y platos de restaurant. Servicios de comida a domicilio. Servicios de Night club, discoteca, sala de videojuegos, pub y/o cervecería, salas de cine y televisión y salas de otros juegos. Servicios de cafetería, paladar, restaurant y bar, pizzería y heladería, comidas preparadas, restaurantes de servivio rápido y permanente (Snack-bar), restaurantes de autoservicio y restauración (comida), cafés restaurant, cantinas.	Rodríguez Núñez, Mitchel Javier	11/12/2013
2012-0025	13/06/2016	DEL MAR, SU SABOR	Para llamar la atención del público durante la comercialización de productos y subproductos pesqueros.	EMPRESA PESQUERA INDUSTRIAL DE LA COLOMA	15/11/2012

Certificado de Registro
Emblemas Comerciales

(111) No. de Reg.	(151) Fecha de Reg.	(561) Denominación	(733) Producto y Servicios que distinguen	(730) Titular	(441) Fecha de Pub
2012-0038	21/06/2016	C CTEC y diseño	<p>Para identificar la persona jurídica dedicada a brindar servicios de asesorías y consultorías como parte del proceso de implantación de sistemas de gestión de calidad, medio ambiente, seguridad y salud en el trabajo, capital humano, acreditación de competencia técnica de laboratorios y otros similares según las normas nacionales e internacionales de referencia; auditorías para validar la implantación de los sistemas de gestión según las normas nacionales e internacionales; ensayos de laboratorios; auditorías para certificar o avalar la implantación de los sistemas de gestión ; supervisión de las líneas de producción en fábricas; asistencia técnica a tecnologías de la rama metal mecánica, de la siderurgia y del reciclaje; asesoría en la compra e instalación de equipos electrónicos y radio electrónicos y en tecnología de procesos químicos; gestión técnica y documental para productos y servicios de las ramas metal mecánica; información técnica especializada en temas de gestión de calidad, medio ambiente, seguridad y salud en el trabajo, capital humano, acreditación de competencia técnica de laboratorios y otros similares; técnicos de entrenamiento asociados a asesorías y consultorías en sistemas de gestión de calidad, medio ambiente, seguridad y salud del trabajo, capital humano, acreditación de competencia técnica de laboratorio y otros similares según las normas nacionales e internacionales de referencia supervisión del montaje y a pie de obra de partes, equipos y materiales; incluyendo recubrimientos y tratamiento de superficies; inspección y diagnóstico integral a ascensores, escaleras mecánicas y andenes móviles, equipos, productos, servicios, materiales, instalaciones, plantas, procesos, procedimiento de trabajo, sistema de gestión, laboratorios de ensayo y calibración, para las disposiciones establecidas para la metrología y normalización; así como la determinación de su conformidad, de segunda parte, con los requisitos aplicables, para las ramas metal mecánica, la siderurgia y el reciclaje en pesos cubanos. A Empresas Mixtas, extranjeras, a las partes en el contrato de Asociaciones Económicas Internacionales y en el extranjero a través de la entidad autorizada del Ministerio de la Industria Sidero Mecánica ; certificación de ascensores, escaleras mecánicas y andenes móviles</p>	EMPRESA CENTRO DE TECNOLOGÍA Y CALIDAD INDUSTRIAL, CTEC	31/08/2012

Estados legales

Marcas y otros signos distintivos



Renovaciones

Marcas comerciales

(111) No_regist	(200) F. de registro	(561) Denominación	(733) Clases	(730) Titular	(580) Fecha No. de Renov	(180) F Exp.
2006-0707	02/07/2008	BIDA	32	COMERCIALIZADORA ELORO S.A.	18/07/2016 Resol 2484/2016.	14/12/2026
2006-0706	21/07/2008	JUMEX AMI	32	COMERCIALIZADORA ELORO S.A.	18/07/2016 Resol 2480/2016.	14/12/2026
2006-0677	28/03/2008	COCOWAFER	30	SOCIÉTÉ DES PRODUITS NESTLÉ S.A.	05/07/2016 Resol 2355/2016	27/11/2026
2006-0663	28/08/2008	KONTIKI	29	TECNOLOGICA DE ALIMENTOS S.A.	05/07/2016 Resol 2354/2016	17/11/2026
2006-0549	28/01/2008	PRO1ONE y diseño	35	GONHERMEX, S.A. DE C.V.	21/07/2016 Resol 2588/2016	21/09/2026
2006-0524	19/01/2008	YHI YHI SPA y diseño	44	DORPAN, S.L.	05/07/2016 Resol 2360/2016	14/09/2026
2006-0523	05/05/2008	ETONIC y diseño	18, 25 y 28	ETONIC HOLDINGS, LLC	21/07/2016 Resol 2589/2016	14/09/2026
2006-0463	28/01/2008	LACTACYD y diseño	3 y 5	SANOFI	18/07/2016 Resol 2503/2016	22/08/2026
2006-0447	17/12/2007	CLOVIX	5	SANOFI	18/07/2016 Resol 2502/2016	14/08/2026
2006-0445	03/12/2007	CR y diseño	32 y 33	WEST INDIES RUM & SPIRITS PRODUCERS' ASSOCIATION INC.	18/07/2016 Resol 2504/2016	14/08/2026
2006-0413	28/03/2008	FEDERAL y diseño	12	FEDERAL CORPORATION	18/07/2016 Resol 2479/2016	03/08/2026
2006-0400	22/01/2008	PRO-SANE	44	SANOFI	18/07/2016 Resol 2499/2016	01/08/2026
2006-0393	19/09/2007	RS ROYAL SERVICE y diseño	43	DORPAN, S.L.	18/07/2016 Resol 2483/2016	01/08/2026
2006-0373	17/07/2007	YHI YHI SPA y diseño	43	DORPAN, S.L.	18/07/2016 Resol 2482/2016	17/07/2026

Renovaciones

(111) No_regist	(200) F. de registro	(561) Denominación	(733) Clases	(730) Titular	(580) Fecha No. de Renov	(180) F Exp.
2006-0350	06/09/2007	PARATI	30	PARATI S.A.	21/07/2016 Resol 2582/2016	07/07/2026
2006-0316	05/03/2008	NB y diseño	25 y 35	NEW BALANCE ATHLETIC SHOE, INC.	18/07/2016 Resol 2498/2016	20/06/2026
2006-0315	23/10/2007	N y diseño	25	NEW BALANCE ATHLETIC SHOE, INC.	18/07/2016 Resol 2497/2016	20/06/2026
2006-0314	23/10/2007	N y diseño	25	NEW BALANCE ATHLETIC SHOE, INC.	18/07/2016 Resol 2496/2016	20/06/2026
2006-0313	05/03/2008	NEW BALANCE y diseño	25 y 35	NEW BALANCE ATHLETIC SHOE, INC.	18/07/2016 Resol 2494/2016	20/06/2026
2006-0310	17/12/2007	DEL TROPICO	29, 30 y 32	ALINTER S.A.	18/07/2016 Resol 2485/2016	15/06/2026
2006-0300	22/10/2008	FORD	7, 12 y 37	FORD MOTOR COMPANY	18/07/2016 Resol 2490/2016	13/06/2026
2006-0299	21/09/2007	Figurativa	9	HUAWEI TECHNOLOGIES CO., LTD.	18/07/2016 Resol 2481/2016	13/06/2026
2006-0292	19/09/2007	CESENTRI	5	PHIVCO UK II LIMITED	18/07/2016 Resol 2495/2016	08/06/2026
2006-0290	23/04/2008	BOUCHERON	9, 14, 16, 18, 20 y 25	BOUCHERON HOLDING	05/07/2016 Resol 2359/2016	07/06/2026
2006-0285	06/09/2007	RIVER ZERO y diseño	32	HIJOS DE RIVERA, S.A.	05/07/2016 Resol 2358/2016	06/06/2026
2006-0284	06/09/2007	1906 y diseño	32	HIJOS DE RIVERA, S.A.	05/07/2016 Resol 2357/2016	06/06/2026
2006-0283	06/09/2007	ESTRELLA GALICIA y diseño	43	HIJOS DE RIVERA, S.A.	05/07/2016 Resol 2356/2016	06/06/2026
2006-0276	15/09/2008	BOEHRINGER INGELHEIM PRO- MECO y diseño	5	BOEHRINGER INGELHEIM PHARMA GMBH & CO. KG.	05/07/2016 Resol 2353/2016	01/06/2026
2006-0271	06/09/2007	GUTEN y diseño	29	SIGMA ALIMENTOS, SA. DE C.V.	05/07/2016 Resol 2352/2016	01/06/2026

Renovaciones (111) No_regist	(200) F. de registro	(561) Denominación	(733) Clases	(730) Titular	(580) Fecha No. de Renov	(180) F Exp.
2006-0165	07/06/2007	DERMISONA	5	LABORATORIOS LÓPEZ S.A. DE C.V.	05/07/2016 Resol 2351/2016	21/03/2026
2006-0163	07/06/2007	ALERFIN	5	LABORATORIOS LÓPEZ S.A. DE C.V.	05/07/2016 Resol 2350/2016	21/03/2026
2006-0160	07/06/2007	REUMAFIN	5	LABORATORIOS LÓPEZ S.A. DE C.V.	05/07/2016 Resol 2349/2016	21/03/2026
2006-0159	06/09/2007	GABANTIN	5	LABORATORIOS LÓPEZ S.A. DE C.V.	05/07/2016 Resol 2348/2016	21/03/2026
2006-0075	17/04/2007	COCOSETTE	30	SOCIÉTÉ DES PRODUITS NESTLÉ S.A.	05/07/2016 Resol 2347/2016	14/02/2026
2005-0694	21/03/2007	LA TORTUE y diseño	25	VON DUTCH COMPANY, S.A.	18/07/2016 Resol 2489/2016	17/11/2025
2005-0618	04/05/2007	MAXTLI	16	Colina Morales, Jesús Tomás	21/07/2016 Resol 2593/2016	14/10/2025
1995/0206	28/04/2016	SARIDON y diseño	5	BAYER CONSUMER CARE AG	18/07/2016 Resol 2456/2016	30/01/2015
126169	26/01/1998	STIMOL	5	BIORGANON, S.A.	05/07/2016 Resol 2346/2016	08/11/2026
125815	20/11/1997	FLOKIN	29	ARISCO PRODUCTOS ALIMENTICIOS LTDA	18/07/2016 Resol 2474/2016	08/10/2026
125411	04/07/1997	ALPINE y diseño	9	ALPINE ELECTRONICS INC.	18/07/2016 Resol 2473/2016	16/07/2026
125387	04/07/1997	Figurativa	7	MAZDA MOTOR CORPORATION	18/07/2016 Resol 2472/2016	11/07/2026
125316	07/05/1997	ALAMO	39	VANGUARD TRADEMARK HOLDINGS	21/07/2016 Resol 2594/2016	21/06/2026
125301	07/04/1997	Figurativa	37	USA LLC	18/07/2016 Resol 2519/2016	11/07/2026
125300	07/04/1997	Figurativa	12	MAZDA MOTOR CORPORATION	18/07/2016 Resol 2518/2016	11/07/2026

Renovaciones

(111) No_regist	(200) F. de registro	(561) Denominación	(733) Clases	(730) Titular	(580) Fecha No. de Renov	(180) F Exp.
125279	20/03/1997	TROLL	11	MAZDA MOTOR CORPORATION WEKEMO, S.A.	18/07/2016 Resol 2487/2016	21/06/2026
125245	17/03/1997	LOWER EASTSIDE	25	COLLECTIVE BRANDS II COOPERA- TIEF U.A.	05/07/2016 Resol 2345/2016	21/06/2026
125239	17/03/1997	SMART FIT	25	COLLECTIVE BRANDS II COOPERA- TIEF U.A.	21/07/2016 Resol 2592/2016.	05/06/2026
125238	17/03/1997	SPOTLIGHTS	25	COLLECTIVE BRANDS II COOPERA- TIEF U.A.	05/07/2016 Resol 2343/2016	05/06/2026
125218	05/03/1997	BANANA BOAT y diseño	3	EDGEWELL PERSONAL CARE BRANDS, LLC	18/07/2016 Resol 2486/2016	21/06/2026
125216	05/03/1997	Figurativa	9	APPLE INC.	05/07/2016 Resol 2340/2016	21/06/2026
125214	05/03/1997	MACINTOSH	9	APPLE COMPUTER, INC.	05/07/2016 Resol 2339/2016	11/06/2026
125190	24/02/1997	OGILVY & MATHER	35	OGILVY & MATHER WORLDWIDE, INC	18/07/2016 Resol 2478/2016	21/06/2026
125189	24/02/1997	O & M y diseño	35	OGILVY & MATHER WORLDWIDE, INC	18/07/2016 Resol 2477/2016	21/06/2026
125188	24/02/1997	J. WALTER THOMPSON	35	J. WALTER THOMPSON COMPANY, INC	18/07/2016 Resol 2476/2016	21/06/2026
125186	24/02/1997	METAL LUBE y diseño	4	Martínez Lorenzo, Juan Miguel	18/07/2016 Resol 2475/2016	27/06/2026
125185	24/02/1997	Figurativa	33	THE ABSOLUT COMPANY AKTIEBO- LAG	05/07/2016 Resol 2342/2016	21/06/2026
125184	24/02/1997	SUNKIST	32	SUNKIST GROWERS INC.	21/07/2016 Resol 2592/2016	11/06/2036
125153	07/02/1997	MICOLA y diseño	32	EMPRESA DE BEBIDAS Y REFRES- COS GRANMA	Resol 2338/2016 del 05/07/2016	05/02/2026
124761	19/09/1996	NATIONAL y diseño	39	VANGUARD TRADEMARK HOLDINGS USA LLC	21/07/2016 Resol 2595/2016.	11/03/2026

Renovaciones (111) No_regist	(200) F. de registro	(561) Denominación	(733) Clases	(730) Titular	(580) Fecha No. de Renov	(180) F Exp.
124704	11/09/1996	WILSONART	19	WILSONART LLC	21/07/2016 Resol 2595/2016	07/02/2026
124668	12/09/1996	WILSONART	1	WILSONART LLC	21/07/2016 Resol 2584/2016	07/02/2026
124633	12/09/1996	TRAPICHE	33	BODEGAS TRAPICHES SOC. ANON. IND. COM. Y AGROPECUARIA	05/07/2016 Resol 2341/2016	06/12/2025
124290	15/07/1996	TRUE VALUE	16	TRUE VALUE COMPANY	05/07/2016 Resol 2337/2016	22/01/2026
116419	04/12/1986	Figurativa	7	LUCAS INDUSTRIES LIMITED	18/07/2016 Resol 2516/2016.	10/09/2026
116392	22/10/1986	ALPINE	12	ALPINE ELECTRONICS INC.	18/07/2016 Resol 2515/2016	09/07/2026
116373	06/10/1986	ALPINE	9	ALPINE ELECTRONICS INC.	18/07/2016 Resol 2517/2016.	09/07/2026
116357	04/09/1986	TERUFLEX	10	TERUMO CORPORATION	18/07/2016 Resol 2458/2016	11/07/2026
116356	04/09/1986	CAPIOX	10	TERUMO CORPORATION	18/07/2016 Resol 2459/2016	11/07/2026
116308	18/07/1986	FAGOR y diseño	11	FAGOR, S.COOP	05/07/2016 Resol 2336/2016	30/05/2026
116283	18/07/1986	FAGOR y diseño	7	FAGOR, S.COOP	05/07/2016 Resol 2332/2016	30/05/2026
116282	18/07/1986	FAGOR y diseño	7 y 9	FAGOR, S.COOP	Resol 2331/2016 del 05/07/2016	30/05/2026
116281	18/07/1986	FAGOR y diseño	21	FAGOR, S.COOP	Resol 2330/2016 del 05/07/2016	30/05/2026
115400	04/03/2015	GOLD BOND	34	JT INTERNATIONAL S.A.	21/07/2016 Resol 2581/2016.	24/08/2034
113904A	08/12/1985	GUARINA y diseño	29	EMPRESA DE PRODUCTOS LÁCTEOS COPPELIA	18/07/2016 Resol 2457/2016.	08/12/2025

Renovaciones

(111) No_regist	(200) F. de registro	(561) Denominación	(733) Clases	(730) Titular	(580) Fecha No. de Renov	(180) F Exp.
113835	06/07/1981	NEC y diseño	9	NEC CORPORATION	18/07/2016 Resol 2522/2016.	06/07/2026
112443A	06/07/1986	BLACK & DECKER y diseño	8	THE BLACK & DECKER CORPORATION	18/07/2016 Resol 2520/2016.	06/07/2026
112443	06/07/1986	BLACK & DECKER y diseño	7 y 9	THE BLACK & DECKER CORPORATION	18/07/2016 Resol 2521/2016.	06/07/2026
112100	06/07/1981	MONCLER	3	MONCLER S.P.A.	18/07/2016 Resol 2466/2016.	06/07/2026
112087	04/07/1981	ROUSSEL	5	AVENTIS PHARMA S.A.	18/07/2016 Resol 2514/2016	04/07/2026
112081	04/07/1981	KANEBO	25	KAO KABUSHIKI KAISHA, comerciando como KAO CORPORATION	21/07/2016 Resol 2583/2016.	04/07/2026
112054	02/07/1981	VULKOLLAN	17	BAYER A.G.	21/07/2016 Resol 2591/2016.	02/07/2026
111970	01/07/1981	OSBORNE y diseño	33	OSBORNE Y COMPAÑIA S.A.	18/07/2016 Resol 2465/2016	01/07/2026
111960	01/07/1981	SCHINDLER	7	INVENTIO AG	05/07/2016 Resol 2329/2016	01/07/2026
111938	02/07/1981	Figurativa	11	LUCAS INDUSTRIES LIMITED	18/07/2016 Resol 2513/2016.	02/07/2026
111935	02/07/1981	CYCOLAC	1	SABIC GLOBAL TECHNOLOGIES B.V.	21/07/2016 Resol 2586/2016	02/07/2026
111930	26/06/1981	KLERAT	5	SYNGENTA LIMITED	18/07/2016 Resol 2464/2016	26/06/2026
111923	26/06/1981	ARAMIS y diseño	3	ARAMIS INC	18/07/2016 Resol 2463/2016	26/06/2026
111919	26/06/1981	NES	5	SOCIÉTÉ DES PRODUITS NESTLÉ S.A.	05/07/2016 Resol 2328/2016	26/06/2026
111878	29/06/1996	NESTLE y diseño	5	SOCIÉTÉ DES PRODUITS NESTLÉ S.A.	05/07/2016 Resol 2327/2016	29/06/2026

Renovaciones (111) No_regist	(200) F. de registro	(561) Denominación	(733) Clases	(730) Titular	(580) Fecha No. de Renov	(180) F Exp.
111861	29/06/1981	VETERANO y diseño	33	OSBORNE Y COMPAÑIA S.A.	18/07/2016 Resol 2492/2016	29/06/2026
111850	27/06/1981	MAGNO	33	OSBORNE Y COMPAÑIA S.A.	18/07/2016 Resol 2461/2016	27/06/2026
111795	09/06/1981	M; MOTOWN y diseño	9	UMG RECORDINGS, INC	18/07/2016 Resol 2512/2016	09/06/2026
111793	09/06/1981	ETERNA y diseño	14	ETERNA AG UHRENFABRIK	05/07/2016 Resol 2335/2016	09/06/2026
111777	12/08/1981	Figurativa	9	LUCAS INDUSTRIES LIMITED	18/07/2016 Resol 2511/2016	12/08/2026
111742	17/06/1981	Figurativa	33	OSBORNE Y COMPAÑIA S.A.	18/07/2016 Resol 2492/2016	17/06/2026
111718	18/06/1981	INDEPENDENCIA	33	OSBORNE Y COMPAÑIA S.A.	18/07/2016 Resol 2493/2016	18/06/2026
111700	19/06/1981	NYLOSAN	2	CLARIANT AG	05/07/2016 Resol 2326/2016	19/06/2026
111693	19/06/1981	ANTRACOL	5	BAYER AG.	18/07/2016 Resol 2460/2016	19/06/2026
111675A	17/06/1981	PIRELLI y diseño	7	PIRELLI & C.S.P.A	18/07/2016 Resol 2510/2016	17/06/2026
111675	17/06/1981	PIRELLI y diseño	12	PIRELLI & C. S.p.A	18/07/2016 Resol 2510/2016	17/06/2026
111651	27/05/1981	NESTLE y diseño	32	SOCIETE DES PRODUITS NESTLE S.A.	Resol 2325/2016 del 27/05/2026 05/07/2016	
111644	18/06/1981	ADMIRAL y diseño	25	INTERNATIONAL BRAND LICENSING AG	Resol 2324/2016 del 18/06/2026 05/07/2016	
111643	27/05/1981	ADMIRAL y diseño	25	INTERNATIONAL BRAND LICENSING AG	05/07/2016 Resol 2323/2016	27/05/2026
111642	27/05/1981	ADMIRAL y diseño	28	INTERNATIONAL BRAND LICENSING AG	05/07/2016 Resol 2322/2016	27/05/2026

Renovaciones

(111) No_regist	(200) F. de registro	(561) Denominación	(733) Clases	(730) Titular	(580) Fecha No. de Renov	(180) F Exp.
111611	27/05/1981	PIRELLI y diseño	17	PIRELLI & C. S.p.A	18/07/2016 Resol 2509/2016.1	27/05/2026
111581	26/05/1981	PINILLA y diseño	33	EMPRESA DE BEBIDAS Y REFRESCOS GRANMA	05/07/2016 Resol 2334/2016	26/05/2026
111572	26/05/1981	KANEBO y diseño	3	KAO KABUSHIKI KAISHA,comerciendo como KAO CORPORATION	21/07/2016 Resol 2587/2016	26/01/2026
111421B	25/05/1981	NESTLE y diseño	30	SOCIÉTÉ DES PRODUITS NESTLÉ S.A.	05/07/2016 Resol 2321/2016	25/05/2026
111421A	25/05/1981	NESTLE y diseño	29	SOCIÉTÉ DES PRODUITS NESTLÉ S.A.	05/07/2016 Resol 2320/2016	25/05/2026
111400	25/05/1981	CASE y diseño	7	CNH INDUSTRIAL AMERICA LLC	18/07/2016 Resol 2508/2016	25/05/2026
111325	16/06/1981	NO. 10 RF	33	OSBORNE Y COMPAÑIA S.A.	18/07/2016 Resol 2491/2016	16/06/2026
111056	06/07/1981	DAFLON	5	BIOFARMA	18/07/2016 Resol 2471/2016	06/07/2026
110683	06/07/1981	A-MP y diseño	7	THE WHITAKER LLC	18/07/2016 Resol 2506/2016	06/07/2026
109849	09/08/1971	PURINA	31	SOCIETE DES PRODUITS NESTLE S.A. DORPAN, S.L.	05/07/2016 Resol 2319/2016	09/08/2026
109807	25/06/1970	MELIA y diseño	43	SOCIETE DES PRODUITS NESTLE S.A.	05/07/2016 Resol 2318/2016	25/06/2026
108761	24/08/1966	NESTOGENO	5	SOCIÉTÉ DES PRODUITS NESTLÉ S.A.	05/07/2016 Resol 2317/2016	24/08/2026
108760	24/08/1966	NESTOGENO	29	SEIKO HOLDINGS KABUSHIKI KAISHA (TAMBIÉN CONOCIDA COMO SEIKO HOLDINGS CORPORATION)	05/07/2016 Resol 2316/2016	24/08/2026
108743	19/07/1966	SEIKO	14	UNILEVER N.V.	18/07/2016 Resol 2505/2016	19/07/2026

Renovaciones (111) No_regist	(200) F. de registro	(561) Denominación	(733) Clases	(730) Titular	(580) Fecha No. de Renov	(180) F Exp.
093659	21/09/1956	DOVE	3	KRAFT FOODS GROUP BRANDS LLC	21/07/2016 Resol 2590/2016	21/09/2026
093342	12/07/1956	VELVEETA	29	GEORGE BALLANTINE & SONS LIMI	18/07/2016 Resol 2470/2016	12/07/2026
083143	23/06/1951	BALLANTINE'S	33	TED	5/7/2016 Resol 2315/2016	23/06/2026
081264	03/11/1950	BECOTIN WITH VITAMIN C	5	ELI LILLY AND COMPANY	06/04/2016 Resol 1035/2016	03/11/2035
062453	19/07/1941	STANLEY y diseño	6	STANLEY BLACK & DECKER, INC.	18/07/2016 Resol 2469/2016	19/07/2026
062453	19/07/1941	STANLEY y diseño	8	STANLEY BLACK & DECKER, INC.	18/07/2016 Resol 2468/2016	19/07/2026
042352	05/07/1926	ELI LILLY & COMPANY	5	ELI LILLY AND COMPANY	05/07/2016 Resol 2314/2016	05/07/2026
036985	13/12/1921	PEPSODENT. y diseño	3	UNILEVER N.V	18/07/2016 2488/2016	13/12/2026

Renovaciones

Lemas comerciales

(111) No_regist	(200) F. de registro	(561) Denominación	(733) Productos y servicios que distinguen	(730) Titular	(580) Fecha No. de Renov	(180) F Exp.
2006-0017	06/09/2006	CUBANA, UN ORGULLO DE CUBA POR LOS CIELOS DEL MUNDO	Los servicios de transporte aéreo de pasajeros, carga y correo y su logística.	CUBANA DE AVIACIÓN, S.A.	18/07/2016 Resol 2501/2016	30/06/2026
2006-0016	06/09/2007	CUBANA, PUERTA DE CUBA AL MUNDO	Para llamar la atención del público sobre los servicios de transporte aéreo de pasajeros, carga y correo y su logística.	CUBANA DE AVIACIÓN, S.A.	18/07/2016 Resol 2500/2016	30/06/2026
2006-0014	22/08/2007	FRONTERA, CHILE EN UNA COPA	Para popularizar sus actividades en el anuncio y propaganda de negocios de vinos y vinos espumosos.	VIÑA CONCHA Y TORO S.A.	05/07/2016 Resol 2361/2016	08/06/2026

Denegadas (sin oposición)

Marcas comerciales

(210) No. solíc.	(220) F. de Sol.	(561) Denominación	(511) Clases	(730) Solicitante	(580) No. Resol /Fecha
2015-0111	02/02/2015	LOUIS M MARTINI	33	G3 ENTERPRISES, INC.	Resol 2756/2016 15/08/2016
2014-0780	25/09/2014	LAJAS y diseño	43	Paulino Dominguez Torres	Resol 2364/2016 05/07/2016
2014-0452	18/06/2014	TIVOLÍ y diseño	33	HERMES OSCAR CUEVAS O'GABÁN	Resol 2716/2016 03/08/2016
2013-0707	25/10/2013	FASHION ONE	38 y 41	FASHION ONE TELEVISION LLC.	Resol 2715/2016 03/08/2016
2012-0624	23/10/2012	DALMER COSMETICA	3 y 5	LABORATORIOS DALMER S.A.	Resol 2425/2016 07/07/2016

Denegadas (sin oposición)

Nombres comerciales

(210) No. solíc.	(220) F. de Sol.	(561) Denominación	(733) Act. de la emp	(730) Solicitante	(580) No.Resol./Fecha
2014-0076	20/10/2014	CONSTRUCTORA DEL CENTRO	Servicios de construcción civil y mantenimiento vial.	EMPRESA DE MANTENIMIENTO VIAL Y CONSTRUCCIONES DE VILLA CLARA	Resol 2295/2016 04/07/2016
2014-0026	09/05/2014	EMPRESA DE ARTES GRÁFICAS FEDERICO ENGELS	Producir y comercializar libros, folletos, revistas, literatura diversa, tabloides, sueltos, materiales de estudios, producciones cooperadas. Transportar nacionalmente la producción terminada, literatura y materiales impresos. Prestar servicios eventuales de reparación y mantenimiento a otros talleres de las artes gráficas. Capacitar como unidad docente de apoyo a la escuela de artes gráficas y llevar a cabo el adiestramiento de otras instituciones de las artes gráficas. Comercializar por necesidades productivas y de servicios de papel, cartulina y otros insumos.	EMPRESA DE ARTES GRÁFICAS FEDERICO ENGELS	Resol 2721/2016. 03/08/2016
2014-0018	07/04/2014	EMPRESA CONSTRUCTORA TOLEDO	Servicios de construcción, mantenimiento y conservación de la faja y calzada de la red vial. Servicios de construcción civil y montaje de nuevas obras, edificaciones e instalaciones, demolición, desmontaje, remodelación, reconstrucción y rehabilitación de edificaciones. Servicios de colocación, mantenimiento y conservación de señales verticales y horizontales. Servicios de reparación y mantenimiento constructivo. Servicios de construcción, mantenimiento y conservación de áreas verdes y jardinería. Servicios de cultivo y comercialización de plantas ornamentales.	EMPRESA CONSTRUCTORA TOLEDO	Resol 2723/2016. 03/08/2016
2014-0011	18/03/2014	EMPRESA DE APROVECHAMIENTO HIDRÁULICO MAYABEQUE	Brindar servicios de provisión de agua superficial regulada de las fuentes operadas por el Instituto Nacional de Recursos Hidráulicos, otorgamiento de derecho de uso de las aguas no reguladas, reguladas operadas por el usuario y subterráneas; otorgamiento de derecho de vertimiento de residuales a corrientes superficiales y otras autorizadas al Sistema del Instituto	EMPRESA DE APROVECHAMIENTO HIDRÁULICO MAYABEQUE	Resol 2720/2016. 03/08/2016

Denegadas (sin oposición) (210) No. solíc.	(220) F. de Sol.	(561) Denominación	(733) Act. de la emp	(730) Solicitante	(580) No. Resol /Fecha
2014-0005	03/03/2014	ENOC, EMPRESA OPERADORA DE CONTENEDORES	Nacional de Recursos Hidráulicos. Brindar servicios de mantenimiento y limpieza; Ofrecer servicios de transportación modal y multimodal de cargas contenerizadas, prestar servicios de alquiler de vehículos tractivos y de arrastres, brindar servicios de almacenamiento de contenedores y de arrendamiento de los mismos, brindar servicios de puerto seco, transitario, de depósito temporal y las operaciones de transportación, brindar servicios de agente aduanal, prestar servicios de operación de cargadores laterales de contenedores, ofrecer servicios de transportación de carga general, ofrecer servicios de parqueo, brindar servicios de transportación de personal, ofrecer servicios de alojamiento no turístico con alimentación asociada.	EMPRESA OPERADORA DE CONTENEDORES	Resol 2717/2016 03/08/2016

Denegadas (sin oposición)

Emblemas empresariales

(210) No. solíc.	(220) F. de Sol.	(561) Denominación	(733) Act. de la emp	(730) Solicitante	(580) No. Resol/Fecha
2014-0031	17/04/2014	IA MINAL y diseño	Dirigir la política para la producción industrial de alimentos, dirigir el aprovechamiento y preservación de los recursos pesqueros en el mar territorial, la Zona Exclusiva Económica y las aguas interiores, regular y controlar la política de gestión de la calidad, mantenimiento, inversiones y desarrollo industrial en las entidades transformadoras de alimentos, conceder, renovar, modificar y cancelar licencias para la transformación industrial de alimentos y autorizaciones de pesca, estableciendo los requisitos y mecanismos correspondientes para su otorgamiento y control, participar en la decisión de las importaciones de materias primas y materiales para la producción industrial de alimentos, así como de productos alimenticios procesados.	MINISTERIO DE LA INDUSTRIA ALIMENTARIA	Resol 2719/2016 03/08/2016
2014-0029	07/04/2014	TOLEDO EMPRESA CONSTRUCTORA y diseño	Servicios de construcción, mantenimiento y conservación de la faja y calzada de la red vial. Servicios de construcción civil y montaje de nuevas obras, edificaciones e instalaciones, demolición, desmontaje, remodelación, reconstrucción y rehabilitación de edificaciones. Servicios de colocación, mantenimiento y conservación de señales verticales y horizontales. Servicios de reparación y mantenimiento constructivo. Servicios de construcción, mantenimiento y conservación de áreas verdes y jardinería. Servicios de cultivo y comercialización de plantas ornamentales	EMPRESA CONSTRUCTORA TOLEDO	Resol 2722/2016 03/08/2016
2014-0013	03/03/2014	ENOC EMPRESA OPERADORA DE CONTENEDORES y diseño	Servicio de mantenimiento y limpieza; Ofrecer servicios de transportación modal y multimodal de cargas contenerizada, prestar servicios de alquiler de vehículos tractivos y de arrastres, brindar servicios de almacenamiento de contenedores y arrendamiento de los mismos, brindar servicios de puerto seco, transitario, de depósito temporal y las operaciones de transportación de carga general, ofrecer servicios de parqueo, brindar servicios de transportación de personal;ofrecer	EMPRESA OPERADORA DE CONTENEDORER	Resol 2718/2016. 03/08/2016

Denegadas (sin oposición)

(210) No. solíc.	(220) F. de Sol.	(561) Denominación	(733) Act. de la emp	(730) Solicitante	Año CXIVBoletín Oficial N°339 (580) No. Resol/Fecha
2014-0011	20/02/2014	INRH GEARH GRUPO EMPRESARIAL DE APROVECHAMIENTO HIDRÁULICO y diseño	servicios de alojamiento no turístico con alimentación asociada. Dirigir, supervisar, controlar y evaluar los resultados técnico-productivos, económicos, financieros, de recursos humanos, comerciales así como de efectuar la administración financiera de las empresas que lo integran.	GRUPO EMPRESARIAL DE APROVECHAMIENTO DE LOS RECURSOS HIDRÁULICOS	Resol 2724/2016. 03/08/2016

Corrección de errores
Marcas comerciales

(210) No. solíc.	(220) F. Sol	(561) Denominación	(511) Clase	(730) Solicitante Titular	(580) Fecha / No. Res.	Corregir en cuanto a:
2015-2146	07/12/2015	SEAGRAM'S y diseño	33	PERNOD RICARD USA, LLC	05/07/2016 Resol 2362/2016	Consistente en la modificación del producto de la clase 33 "tequila", que quedará de la siguiente forma: "aguardiente de agave"
2015-0590	17/04/2015	VACASA y diseño	29 y 35	THAI BINH INVESTMENT TRADING CORP	21/07/2016 Resol 2579/2016.	Corregir la dirección del titular por la de: 26B Phan Chu Trinh, Hep. Hiep Phu, distrito 9, Ciudad de Ho Chi Minh, Viet Nam
2015-0073	21/01/2015	TB y diseño	25 y 35	THAI BINH INVESTMENT TRADING CORP	21/07/2016 Resol 2578/2016.	Corregir la dirección del titular por la de: 26B Phan Chu Trinh, Hep. Hiep Phu, distrito 9, Ciudad Ho Chi Min, Viet Nam
2015-0072	21/01/2015	TBV y diseño	25 y 35	THAI BINH INVESTMENT TRADING CORP	21/07/2016 Resol 2577/2016.	Corregir la dirección del titular por la de: 26B Phan Chu Trinh, Hep. Hiep Phu, distrito 9 Ciudad Ho Chi Minh, Viet Nam, la de :
2015-0071	21/01/2015	ZAP y diseño	25 y 35	THAI BINH INVESTMENT TRADING CORP	21/07/2016 Resol 2576/2016.	Corregir la dirección del titular por 26B Phan Chu Trinh, Hep. Heip Phu, distrito 9 Ciudad Ho Chi Minh, Viet Nam

**Corrección de errores
Emblemas empresariales**

(210) No. solíc.	(220) F. Sol	(561) Denominación	(733) Act. de la emp.	(730) Solicitante	(580) Fecha/No. Res.	Corregido en
2015-0016	12/02/2015	THAI BINH THE BRAND YOU TRUST y diseño	Pescados y crustáceos, moluscos y demás invertebrados acuáticos. Leche y productos lácteos: huevos de ave: miel natural; productos comestibles de origen animal. Planta vivas y productos de la floricultura. Hortaliza, plantas, raíces y tubérculos alimenticios. Frutas y frutos comestibles; cortezas de agrios (cítricos), melones o sandías. Café, té, yerba mate y especias. Cereales. Semillas y frutos oleaginosos: semillas y frutos diversos; plantas industriales o medicinales: paja y forrajes. Grasas y aceites animales o vegetales; productos de su desdoblamiento; grasas alimenticias elaboradas: ceras de origen animal o vegetal. Preparación de carne, pescado o crustáceos, moluscos o demás invertebrados acuáticos. Azúcares y artículos de confitería. Cacao y sus preparaciones. Preparaciones a base de cereales, harina, almidón, fécula o leche: productos de pastelería. Preparaciones alimenticias diversas. Bebidas, líquidos alcohólicos y vinagre. Sal; azufre, tierras y piedras; yesos, cales y cemento. Productos farmacéuticos. Extractos curtientes o tintóreos; taninos y sus derivados; pigmento y demás materias colorante, pinturas y barnices; mastiques, tintas. Aceites esenciales y resinoides; preparaciones de perfumería, de tocador o de cosmética. Jabón, agentes de superficies orgánicos, preparaciones para lavar, preparaciones. Lubrificantes, ceras artificiales, ceras preparadas, productos de limpieza, velas y artículos. Similares, pastas para	THAI BINH INVESTMENT TRADING CORP	21/07/2016 Resol 2580/2016.	Corregir la dirección del titular por la de:: 26B Phan Chu Trinh, Hep. Hiep Phu, distrito 9, Ciudad Ho Chi Minh, Viet Nam

Corrección de errores

(210) No. solíc.	(220) F. Sol	(561) Denominación	(733) Act. de la emp.	(730) Solicitante	(580) No. Res./Fecha	Corregido en
-----------------------------------	-------------------------------	-------------------------------------	--	------------------------------------	---------------------------------------	---------------------

modelar, ceras para odontología y preparaciones para odontología a base de yeso fraguable. Plástico y sus manufacturas. Caucho y sus manufacturas. Manufacturas de cuero; artículos de talabartería o guarnicionería; artículos de viaje, bolsos de mano (carteras) y continentes similares: manufacturas de tripa. Peletería y confecciones de peletería: peletería facticia o artificial. Madera, carbón vegetal y manufacturas de madera. Manufacturas de espartería o cestería. Papel y cartón: manufacturas de pasta de celulosa, de papel o cartón. Productos editoriales de la prensa y de las demás industrias gráficas: textos manuscritos o mecanografiados y planos. Seda. Filamentos sintéticos o artificiales. Fibras sintéticas o artificiales discontinuas. Guata, fieltro y tela sin tejer: hilados especiales; cordeles, cuerdas y cordajes: artículos de cordelería. Tejidos de punto. Prendas y complementos (accesorios) de vestir, de punto. Prendas y complementos (accesorios), de vestir, excepto los de punto. Los demás artículos textiles confeccionados; juegos, prendería y trapos. Calzado, polainas y artículos análogos; partes de estos artículos Sombreros, demás tocados y sus partes. Plumas y plumón preparados y artículos de plumas o plumón,; flores artificiales; manufacturas de cabello. Productos cerámicos. Vidrio y sus manufacturas. Perlas naturales o cultivadas, piedras preciosas o

Corrección de errores

(210) No. solíc.	(220) F. Sol	(561) Denominación	(733) Act. de la emp.	(730) Solicitante	(580) No. Res./Fecha	Corregido en
-----------------------------------	-------------------------------	-------------------------------------	--	------------------------------------	---------------------------------------	---------------------

semipreciosas, metales preciosos, chapados de metal precioso (plaqué) y manufacturas de estas materias, bisutería; monedas. Manufacturas de fundición, hierro o acero. Aluminio y sus manufacturas. Herramientas y útiles, artículos de cuchillería y cubiertos de mesa, de metal común, partes de estos artículos, de metal común. Manufacturas diversas de metal común. Reactores nucleares, calderas, máquinas, aparatos y artefactos mecánicos; partes de estas máquinas o aparatos. Máquinas aparatos y material eléctrico y sus partes, aparatos de grabación o reproducción de sonidos, aparatos de grabación o reproducción de imagen y sonido en televisión, y las partes y accesorios de estos aparatos. Vehículos automóbiles, tractores, velocípedos y demás vehículos terrestres: sus partes y accesorios. Barcos y demás artefactos flotantes. Aparatos de relojería y sus partes. Muebles, mobiliario medicoquirúrgico: artículos de cama y similares; aparatos de alumbrado, anuncios letreros y placas indicadoras luminosos y artículos similares; construcciones prefabricadas. Juguetes, juegos y artículos para recreo o deporte; sus partes y accesorios. Manufacturas diversas. Objetos de arte o colección y antigüedades

Limitación de Productos
Marcas comerciales

(210) No. solíc.	(220) F. Sol.	(561) Denominación	(510) Clase	(730) Titular	(580) Fecha/No. Res.	Limitada en cuanto a
2015-0761	15/05/2015	D DISAIC y diseño	16, 35, 36, 37, 38, 40, 41 y 42	EMPRESA CASA CONSULTORA DISAIC	02/08/2016 Resol 2675/2016	El producto estuches de diversos materiales

**Resolución Anotación de Cesión
Marcas**

(111) No. de	(151) Fecha de	(561) Denominación	(770) Cedente	(730) Cesionario	(580) Fecha/No. Resol
Registro	Registro				
2016-0304	01/03/2016	DICLO	THE LATIN AMERICA TRADEMARK CORPORATION	LABORATORIOS ROWE, C.POR A.	15/08/2016 Resol 2755/2016
2015-0685	29/04/2015	Figurativa	LAFOURCHE LLC	EDGEWELL PERSONAL CARE BRANDS, LLC	7/07/2016 Resol 2418/2016
2015-0172	10/02/2015	EDGEWELL PERSONAL CARE	LAFOURCHE LLC	EDGEWELL PERSONAL CARE BRANDS, LLC	7/07/2016 Resol 2416/2016
2015-0171	10/02/2015	EDGEWELL	LAFOURCHE LLC	EDGEWELL PERSONAL CARE BRANDS, LLC	7/07/2016 Resol 2417/2016
2014-0881	15/10/2014	DSIELAB SOLUCIONES INFORMÁTICAS y diseño	Vargas Torres, Osvel	Vargas Torres, Osvel; Hechevarría Rojas, Arisbel	7/07/2016 Resol 2422/2016
2012-0103	06/03/2012	SERESTO	BAYER AKTIENGESELLSCHAFT	BAYER INTELLECTUAL PROPERTY GmbH	03/06/2016 Resol 1911/2016
2012-0102	06/03/2012	VERAFLOX	BAYER AKTIENGESELLSCHAFT	BAYER INTELLECTUAL PROPERTY GmbH	03/06/2016 Resol 1912/2016
2010-0490	22/02/2012	FENDOLITE	CAFCO INTERNATIONAL S.A.	PROMAT RESEARCH AND TECHNOLOGY CENTRE NV	19/06/2012 Res. No. 1699/12
2008-0540	15/10/2009	SARAO	ALIMENTOS RÍO ZAZA, S.A.	ALIMENTOS Y BEBIDAS LA ESTANCIA, S.A.	03/08/2016 Resol 2735/2016
2008-0539	15/10/2009	DESEO	ALIMENTOS RÍO ZAZA, S.A.	ALIMENTOS Y BEBIDAS LA ESTANCIA, S.A.	03/08/2016 Resol 2736/2016
2006-0669	15/09/2008	TP-LINK y diseño	TP-LINK TECHNOLOGIES CO., LTD	TP-LINK INTERNATIONAL LIMITED	7/07/2016 Resol 2424/2016
2006-0310	17/12/2007	DEL TROPICO	IREX INTERNACIONAL, S.A.	ALINTER S.A.	7/07/2016 Resol 2423/2016
2001-0588	21/03/2006	RIO ZAZA y diseño	ALIMENTOS RÍO ZAZA, S.A.	ALIMENTOS Y BEBIDAS LA ESTANCIA, S.A.	03/08/2016 Resol 2734/2016
2001-0442	24/09/2003	BUTI	EMPRESA MIXTA ALIMENTOS RÍO ZAZA, S.A.	ALIMENTOS Y BEBIDAS LA ESTANCIA, S.A.	03/08/2016 Resol 2728/2016

Resolución Anotación de Cesión

(111) No. de	(151) Fecha de	(561) Denominación	(770) Cedente	(730) Cesionario	(580) Fecha/No. Resol
Registro 2001-0441	Registro 19/11/2003	TOPTEN y diseño	EMPRESA MIXTA ALIMENTOS RÍO ZAZA, S.A.	ALIMENTOS Y BEBIDAS LA ESTANCIA, S.A.	03/08/2016 Resol 2726/2016
2000-1652	04/06/2003	MONTE VERDE	ALIMENTOS RÍO ZAZA, S.A.	ALIMENTOS Y BEBIDAS LA ESTANCIA, S.A.	03/08/2016 Resol 2730/2016
2000-1152	05/07/2004	FRIZZ	ALIMENTOS RÍO ZAZA, S.A.	ALIMENTOS Y BEBIDAS LA ESTANCIA, S.A.	03/08/2016 Resol 2729/2016
2000-1112	01/04/2003	RON PLANCHAO y diseño	ALIMENTOS RÍO ZAZA, S.A.	ALIMENTOS Y BEBIDAS LA ESTANCIA, S.A.	03/08/2016 Resol 2731/2016
2000-1067	07/07/2003	DOÑA TINA y diseño	ALIMENTOS RÍO ZAZA, S.A.	ALIMENTOS Y BEBIDAS LA ESTANCIA, S.A.	03/08/2016 Resol 2732/2016
131609	04/02/2002	ALFA	FIAT GROUP MARKETING & CORPORATE COMMUNICATION S.P.A.	FIAT GROUP MARKETING & CORPORATE COMMUNICATION S.P.A.	03/08/2016 Resol 2725/2016
130176	13/12/2000	MAMBO	ALIMENTOS RÍO ZAZA, S.A.	ALIMENTOS Y BEBIDAS LA ESTANCIA, S.A.	03/08/2016 Resol 2733/2016
126880	28/07/1999	RIO ZAZA y diseño	EMPRESA MIXTA ALIMENTOS RÍO ZAZA, S.A.	ALIMENTOS Y BEBIDAS LA ESTANCIA, S.A.	03/08/2016 Resol 2727/2016
125218	05/03/1997	BANANA BOAT y diseño	SUN PHARMACEUTICALS, LLC	EDGEWELL PERSONAL CARE BRANDS, LLC	7/07/2016 Resol 2421/2016
119451	01/10/1992	HAWAIIAN TROPIC	TANNING RESEARCH LABORATORIES, INC.	EDGEWELL PERSONAL CARE BRANDS, LLC	7/07/2016 Resol 2420/2016
114071	11/11/1983	PERSONNA	EDGEWELL PERSONAL CARE COMPANY	EDGEWELL PERSONAL CARE BRANDS, LLC	7/07/2016 Resol 2419/2016

Resolución Abandono por no pago concesión

Marcas

No. solíc	Fecha de sol.	Denominación	Clase	Solicitante	Fecha/ No. Resol.
2014-0322	29/04/2014	ISABELLA	9, 18 y 25	López Tiel, Rolando Luis, López Bello, Isabel y Bello Batista, Yudy	03/08/2016 2711/2016
1999/1814	09/11/1999	TORK y diseño	16	BACOU / NIMOCA	03/08/2016 2709/2016
2012-0359	04/07/2012	ALCOR y diseño	2, 6, 17, 19, 35, 37, 39, 42 y 43	EMPRESA DE MATERIALES DE CONSTRUCCIÓN DE PINAR DEL RÍO	03/08/2016 2708/2016
2000-0701	21/04/2000	ROINS y diseño	42	EMPRESTUR S.A. ARENTUR CIUDAD DE LA HABANA	03/08/2016 2710/2016

Resolución Abandono por no pago concesión

Emblemas empresariales

No. solíc	Fecha de sol.	Denominación	Act. de la empresa	Solicitante	Fecha/ No. Resol.
2013-0001	16/01/2013	BANCO DE CRÉDITO Y COMERCIO, BANDEC y diseño	Para identificar a la persona jurídica dedicada a realizar funciones de banca universal, mediante servicios bancarios e instrumentos financieros que movilicen y canalicen el ahorro interno y externo.	BANCO DE CRÉDITO Y COMERCIO, BANDEC	03/08/2016 2714/2016
2001-0068	07/09/2001	EMPRESA PECUARIA TRIÁNGULO 3 y diseño	Para identificar a la Empresa Pecuaria Triángulo 3 en la producción y comercialización de carne de res, leche, cría y ceba de ganado vacuno, caprino y ovino, así como los derivados de carne y leche	EMPRESA PECUARIA TRIÁNGULO 3	03/08/2016 2707/2016

**Cambio de dirección del titular
Marcas**

(111) No. de registro	(151) Fecha de registro	(561) Denominación	(730) Titular	(730) Nueva dirección del titular	(580) Fecha de Anotación
2016-0411	24/03/2016	AKERMAN	AKEMAN LLP	Three Brickell City Centre, 98 Southeast Seventh Street, Suite 1100, Miami, FL 33131.	15/08/2016
2016-0410	14/06/2016	AKERMAN y diseño	AKEMAN LLP	AKEMAN LLP Three Brickell City Centre, 98 Southeast Seventh Street, Suite 1100, Miami, FL 33131.	15/08/2016

Cambio de nombre del titular

Marcas

(111) No. de Registro	(151) Fecha de Registro	(561) Denominación	(730) Titular	(730) Nuevo nombre del Titular	(580) Fecha de Anotación
2016-0277	25/02/2016	GEORGIA-PACIFIC	GEORGIA-PACIFIC GYP-SUM LLC.	GEORGIA-PACIFIC LLC.	19/07/2016
2016-0276	25/02/2016	GP y diseño	GEORGIA-PACIFIC GYP-SUM LLC.	GEORGIA-PACIFIC LLC.	20/07/2016
2014-0602	04/08/2016	CAFÉ CONCERT GATO TUERTO y diseño	GRUPO EMPRESARIAL EXTRAHOTELERO PALMARES, S.A.	EMPRESA EXTRA - HOTELERO PALMARES, S.A.	04/08/2016
128398	24/03/2000	ORENSE y diseño	PRODUCTORA DE JUGOS S.A.S.	NUTRIUM S.A.S.	21/07/2016

Cambio de representante

Marcas

(111) No. de Registro	(151) Fecha de Registro	(561) Denominación	(730)- Titular	(740) Representante	(740) Nuevo Representante	(580) Fecha de Anotación
2016-0025	03/02/2016	OTRA PIEZA Y... GANA	HEBER BIOTEC, S.A.	María Amparo Santana Calderín	Eyleen Almodovar Núñez Ivis Guerra Aizpúrua	13/07/2016

Resolución no admisión de cambio de nombre
Marcas

No. sol.	F. Resol.	Denominación	Clases	Titular	Representante
1999/0682	28/06/2016	RICOLINO	30	GRUPO BIMBO S.A.B. DE C.V.	Dania Teresita Gálvez Fernández

Caducidad por fin de vigencia

Marcas					
(111)	(151)	(561)	(511)	(730)	(580)
No. de Registro	Fecha de Registro	Denominación	Clase	Titular	Fecha del trámite
2006-0059	19/04/2007	SECOTEX	5	ASTELLAS PHARMA INC.	03/08/2016
2006-0057	07/06/2007	d' Carlos y diseño	15	CARLOS MIGUEL ARIAS LÓPEZ	02/08/2016
2006-0053	22/05/2007	CONVENCIONES CAPITOLIO DE LA HABANA y diseño	16, 35, 38, 39, 41, 42 y 43	EMPRESA CONVENCIONES CAPITOLIO DE LA HABANA	01/08/2016
2006-0051	27/09/2007	TOYAMA TIRE y diseño	12	TIRE GROUP FACTORIES LTDA, INC.	31/07/2016
2006-0050	19/04/2007	RIVERSTONE y diseño	12	TIRE GROUP FACTORIES LTDA, INC.	31/07/2016
2006-0048	19/04/2007	ANYCALL	9	SAMSUNG ELECTRONICS CO., LTD.	28/07/2016
2006-0039	30/04/2006	ECANDO	5	VICURON PHARMACEUTICALS INC.	28/07/2016
2006-0038	30/04/2007	DALBA	5	VICURON PHARMACEUTICALS INC.	28/07/2016
2006-0037	30/04/2007	ERAXIS	5	VICURON PHARMACEUTICALS INC.	28/07/2016
2006-0035	17/04/2007	DALBAK	5	VICURON PHARMACEUTICALS INC.	28/07/2016
2006-0034	30/04/2007	ANYA y diseño	5	WYETH A DELAWARE (USA), CORPORATION	26/07/2016
2006-0031	02/08/2007	YABÓ y diseño	42	EMPRESA MILITAR INDUSTRIAL "CORONEL FRANCISCO AGUIAR"	24/07/2016
2006-0030	19/04/2006	MARBRAX	4	PETROBRAS DISTRIBUIDORA S/A	24/07/2016
2006-0026	10/05/2007	KATALOOKE y diseño	9 y 16	EDUARDO ARSENIO BERRIZ PÉREZ	19/07/2016
2006-0025	23/05/2007	PORCONSUL y diseño	42	EMPRESA CONSULTORÍA JURÍDICA DE LOS PUERTOS (PORCONSUL)	19/07/2016
2006-0019	14/06/2007	TN3 GRÁFICA ACTIVA y diseño	16, 35 y 42	AIVIN PINEDA CARRASCO / OSMANY TORRES MARTÍN	17/07/2016
2006-0018	28/08/2008	VERIZON BUSINESS	9, 14, 16, 28, 35, 36, 37, 38, 41 y 42	VERIZON TRADEMARK SERVICES LLC.	14/07/2016
2006-0017	12/09/2008	VERIZON BUSINESS y diseño	9, 14, 16, 28, 35, 36, 38, 41 y 42	VERIZON TRADEMARK SERVICES LLC.	14/07/2016

(111) No. de Registro	(151) Fecha de Registro	(561) Denominación	(511) Clase	(730) Titular	(580) Fecha del trámite
2006-0015	12/09/2008	VERIZON BUSINESS y diseño	9, 14, 16, 28, 35, 36, 37, 38, 41 y 42	VERIZON TRADEMARK SERVICES LLC.	14/07/2016
2006-0011	03/12/2007	QUALITY COURIERS INTERNATIONAL y diseño	35, 36, 37 y 42	QUALITY COURIERS INTERNATIONAL S.E.A.	07/07/2016
2006-0009	30/04/2007	VERUM	5	GRUNENTHAL ECUATORIANA, CIA. LTDA.	06/07/2016
2006-0008	30/04/2007	INFINITO y diseño	16, 38 y 41	IMAGEN SATELITAL, S.A.	06/07/2016
2006-0006	06/04/2007	CLARO ON-LINE	9 y 38	TELET S/A	05/07/2016
2006-0002	17/12/2007	TOIMIL	7, 25 y 41	PRINCESA SÁNCHEZ VELÁZQUEZ	04/07/2016
2006-0001	22/10/2008	PARTES PRIVADAS	9, 35, 38 y 41	ARMANDO SANTIESTEBAN PELÁEZ	04/07/2016
2005-0798	27/11/2008	CULTI.VAR y diseño	29 y 31	EMPRESA CULTIVOS VARIOS "19 DE ABRIL"	01/07/2016
2005-0796	14/08/2007	K LY	41	YOSAMY VALDÉS CASTILLO []	01/07/2016
124757	25/09/1996	HILTON y diseño	34	BRITISH AMERICAN TOBACCO (BRANDS) LIMITED	02/08/2016
124689	09/09/1996	EFE y diseño	38	AGENCIA E.FE, S.A.	02/08/2016
124564	21/08/1996	BOOTS y diseño	34	BATMARK LIMITED	13/07/2016
124561	21/08/1996	GREEN WATER	3	LES PARFUMS JACQUES FATH, S.R.L.	13/07/2016
124460	02/08/1996	SARDA	33	BODEGAS J. SARDA, S.A	02/07/2016
124459	12/09/1996	THIRSTBUSTER	32	CIRCLE K STORES INC.	05/07/2016
124452	02/08/1996	TEMPTEA	32	CIA DE PRODUCTOS, ALIMENTOS Y SERVICIOS CORPORA, S.A.	23/07/2016
124450	02/08/1996	7UP y diseño	32	THE CONCENTRATE MANUFACTURING COMANY OF IRELAND	23/07/2016
124449	02/08/1996	7UP y diseño	32	THE CONCENTRATE MANUFACTURING COMANY OF IRELAND	23/07/2016
124440	02/08/1996	MOLSON ICE y diseño	32	MOLSON CANADA	18/07/2016

(111) No. de Registro	(151) Fecha de Registro	(561) Denominación	(511) Clase	(730) Titular	(580) Fecha del trámite
124436	01/08/1996	GOLLA	29	GOYA FOODS INC.	27/07/2016
124432	01/08/1996	SIX CONTINENTS CLUB	35, 39, 41, 43, 44 y 45	INTER-CONTINENTAL HOTELS CORPORATION	18/07/2016
124431	01/08/1996	FORUM	35, 39, 41, 43, 44 y 45	INTER-CONTINENTAL HOTELS CORPORATION	18/07/2016
124370	01/08/1996	LEPETIT y diseño	5	GRUPPO LEPETIT S.P.A.	16/07/2016
124368	01/08/1996	Figurativa	36	SPRINT COMMUNICATIONS COMPANY L.P.	16/07/2016
124309	18/07/1996	APPLE y diseño	3	FABRICANTES MEXICANOS, S.A. DE C.V.	23/07/2016
124298	18/06/1996	COLOMBINA IMPERIAL	30	COLOMBINA, S.A.	12/07/2016
124286	15/07/1996	NETWORKMUNDO	16	INTERNATIONAL DATA GROUP INC.	12/07/2016
124275	09/07/1996	LITOSAND y diseño	1	CENTRO DE INVESTIGACIONES Y PROPYECTO PARA LA INDUSTRIA MINERO METALÚRGICA (CIPIMM)	02/08/2016
124274	09/07/1996	LITOFLOC y diseño	1	CENTRO DE INVESTIGACIONES Y PROPYECTO PARA LA INDUSTRIA MINERO METALÚRGICA (CIPIMM)	02/08/2016
124133	31/01/1996	LEGENDARIO y diseño	33	EMPRESA DE BEBIDAS Y REFRESCOS CIUDAD DE LA HABANA	01/08/2016
124115	15/01/1996	LOUIS LATOUR y diseño	33	MAISON LOUIS LATOUR	16/07/2016
124104	20/06/1996	HURON AZUL y diseño	35	UNIÓN DE ESCRITORES Y ARTISTAS DE CUBA. UNEAC	12/07/2016
124038	19/06/1996	CIENSOFT y diseño	9	INSTITUTO DE CIENCIA ANIMAL	26/07/2016
116183	15/05/1986	PANASONIC	11	PANASONIC CORPORATION	25/07/2016
116176	14/05/1986	YOLA y diseño	25	EMPRESA CONFECCIONES GALA	18/07/2016
116096	07/04/1986	MAMBISITO y diseño	30	EMPRESA MOLINERA CONFITERA HOLGUIN.	21/07/2016
116089	07/04/1986	GLEMO	3	HENKEL KGaA	25/07/2016
116085	07/04/1986	LICOR DEL POLO y diseño	3	HENKEL IBERICA, S.A	25/07/2016

(111) No. de Registro	(151) Fecha de Registro	(561) Denominación	(511) Clase	(730) Titular	(580) Fecha del trámite
112519	13/01/1981	CHRISTIAN DIOR	18	CHRISTIAN DIOR COUTURE S.A.	14/07/2016
112458	28/01/1982	GEMEY	3	L' OREAL S.A.	29/07/2016
108435	21/01/1966	BAT y diseño	34	BRITISH AMERICAN TOBACCO COMPANY LIMITED	22/07/2016
092255	10/01/1966	DOG'S HEAD (CABEZA DE PERRO) y diseño	32	DIAGEO IRELAND	11/07/2016

Caducidad por fin de vigencia

Nombres comerciales

(111) No. de Registro	(151) Fecha de Registro	(561) Denominación	(733) Actividad de la empresa	(730) Titular	(580) Fecha del trámite
5015	12/06/1996	LABIOFAM	Para dar a conocer el nombre mediante el cual la empresa comercializará sus productos.	GRUPO EMPRESARIAL DE PRODUCCIONES BIOFARMACEÚTICAS Y QUÍMICAS (LABIOFAM)	30/07/2016
5000	12/06/1996	HURON AZUL	para dar a conocer el nombre con el cual la institución comercializa obras de arte, material para artistas, productos de imprenta, encuadernación y otros	UNIÓN DE ESCRITORES Y ARTISTAS DE CUBA.UNEAC	12/07/2016
4998	12/06/1996	CLIMAX	Para desarrollar actividades relacionadas con los servicios de venta de equipos de refrigeración, aire acondicionado y climatización.	DISTRIBUIDORA CIMEX, S.A	11/07/2016
4997	12/06/1996	WSP	Para desarrollar actividades relacionadas con la comercialización de periódicos, revistas, libros, cassettes de audio y discos compactos.	WORLD SERVICES PUBLICATIONS S.A.	11/07/2016
1996/0085	14/08/2007	LUCUMI	Para dar a conocer la actividad de la empresa en la esfera alimentaria.	EMPRESA PROVINCIAL DE LA INDUSTRIA ALIMENTARIA DE SANCTI SPÍRITUS	15/02/2007

Caducidad por fin de vigencia
Lemas comerciales

(111) No. de Registro	(151) Fecha de Registro	(561) Denominación	(733) Act. de la empresa	(730) Titular	(580) Fecha del trámite
4909	12/06/1996	ASTEC FIELES A SU PREFERENCIA SU ALIADO INFORMATICO	Para promocionar la actividad comercializadora de la empresa.	E.M.I. GRITO DE BAIRE	31/07/2016
4897	16/04/1996	SUPERIOR CALIDAD CON EL ESTILO TROPICAL	Para llamar la atención al público sobre sus productos.	EMPRESA NACIONAL DE CONFECCIONES SANTIAGO	30/05/2016

Caducidad por fin de vigencia

Emblemas empresariales

(111) No. de Registro	(151) Fecha de Registro	(561) Denominación	(733) Actividad de la empresa	(730) Titular	(580) Fecha del trámite
2006-0005	17/06/2007	FORESPRI y diseño	Para distinguir una empresa que se dedica a la producción y comercialización de madera aserrada, resina de pino, carbón, madera en bolo, posturas forestales, cujes, leña para carbón, módulos de envases para la agricultura.	EMPRESA FORESTAL INTEGRAL "PINAR DEL RÍO"	02/08/2016
2006-0004	25/02/2008	CONVENCIONES CAPITOLIO DE LA HABANA y diseño	Para identificar a la persona jurídica dedicada a la organización de exposiciones con fines comerciales o publicitarios; servicios de envío y recepción de fax; transportación, protección a parqueo, recorrido independiente y dirigido, alquiler de medios audiovisuales, alquiler de medios de sonido e iluminación; traducción; espectáculos artísticos; acceso a cámara fotográfica o video; proyección de videos; producción y filmación de películas y videos; sesiones de fotos; organización de exposiciones con fines culturales o educativos; alquiler de mobiliario; decoración y ambientación; conectividad a Internet: impresión de documentos; obtención de documentos en formato digital (scanner); servicios gastronómicos; alquiler de salas de reuniones; distribución de impresos.	EMPRESA CONVENCIONES CAPITOLIO DE LA HABANA	01/08/2016
2006-0003	07/11/2007	SINTEG y diseño	Para distinguir e identificar a la Empresa de Servicios Empresariales Celia Sánchez Manduley dedicada a brindar servicio de distribución, venta, almacenamiento de energía eléctrica, montaje y mantenimiento de redes y sistemas eléctricos automáticos, agua, vapor saturado, aire comprimido y agua tratada, pretratamiento de residuales y alcantarillados, comunales, alimentación social, merienda especializada, panadería y dulcería, transportación de personal y de carga, parqueo de bicicletas, autos y camiones serví centro, de audio y radio base, información científico técnico, carpintería en general, eléctricos y mecanismos, mantenimiento a equipos de mediciones, equipos de refrigeración industrial y domésticos, producir artículos plásticos para usos industriales y sociales, recuperar piezas y accesorios para la industria, alquiler de locales y alojamiento albergue.	EMPRESA DE SERVICIOS EMPRESARIALES "CELIA SÁNCHEZ MANDULEY"	26/07/2016

Solicitudes Marcas Internacionales.

(821) No. de Solicitud	(561) Marca	(441) Gaceta
1280897	5TH OCEAN BEER y diseño	50/2015
0535376	PETRUS	48/2015
1280896	PARK INN	50/2015
1280887	W WoodMark y diseño	50/2015
1280882	FEEL THE EXTRAORDINARY	50/2015
1280880	GEROVITAL H3 Prof. Dr. A. Aslan y diseño	50/2015
1280871	MUSIC y diseño	50/2015
1280858	FLEXZONE	50/2015
1280843	Tick different y diseño	50/2015
1280820	BRIDGEWATER CHOCOLATE	50/2015
1280819	RUSSIAN POINTE	50/2015
1280801	IREKS	50/2015
1280761	WIN WIN	50/2015
1280722	CloudKit y diseño	50/2015
1280720	CloudKit y diseño	50/2015
1280715	RED LION	50/2015
1280713	K y diseño	50/2015
1280685	GLEN GRANT y diseño	50/2015
1280675	Pencil y diseño	50/2015
1280653	ZHONGDAI y diseño	50/2015
1280649	GVE y diseño	50/2015
1280627	PONY PUMP	50/2015
1280610	it COSMETICS y diseño	50/2015
1280593	REPLAYKIT	50/2015
1280592	GAMEPLAYKIT	50/2015
1280580	BRODMANN Joseph Brodmann y diseño	50/2015
1280506	PIT + PLUS	50/2015
1280485	Edmond Fallot y diseño	50/2015
1280470	iVodka	50/2015
1280429	GrandVision y diseño	50/2015
1280392	ARM & HAMMER THE STANDARD OF PURITY y diseño	50/2015
1280389	TACO BELL	50/2015
1280366	TEREX	50/2015
1280344	APPLE NEWS	50/2015

(821) No. de Solicitud	(561) Marca	(441) Gaceta
1280343	APPLE NEWS FORMAT	50/2015
1280326	Life Is On Schneider Electric y diseño	50/2015
1280325	ACCOR HOTELS y diseño	50/2015
1280292	ALIQOPA	50/2015
1280291	PYTENSYS	50/2015
1280290	QONTEQA	50/2015
1280289	QOPEKA	50/2015
1280234	TERELDES	50/2015
1280169	LP LIPTIS Pharmaceuticals y diseño	50/2015
1280134	POTEMA y diseño	50/2015
1280070	Figurativa	50/2015
1280054	HG HACIENDA GUZMAN	50/2015
1280045	DHL eCommerce	50/2015
1280034	Figurativa	50/2015
1280006	ALIEN ART CONCEPT y diseño	50/2015
1280001	ACTIVE SENTRY	50/2015
1279951	PRONIVIS	50/2015
1279901	AQUANATURA y diseño	50/2015
1279894	QiKU y diseño	50/2015
1279821	ARISTO	50/2015
1279807	GO y diseño	50/2015
1279761	SKIN	49/2015
1279759	QOPEAKA	49/2015
1279757	Tick different y diseño	49/2015
1279723	MS.SHE y diseño	49/2015
1279720	FUTONG y diseño	49/2015
1279711	CALLEBAUT	49/2015
1279674	Dutch WINDMILL y diseño	49/2015
1279587	ELIE SAAB	49/2015
1279552	Allergan y diseño	49/2015
1279531	VL y diseño	49/2015
1279520	GEMWATER	49/2015
1279513	KNAUF y diseño	49/2015
1279492	TECH Tire Repairs y diseño	49/2015
1279464	Figurativa	49/2015

(821) No. de Solicitud	(561) Marca	(441) Gaceta
1279367	HOUSE OF JULIUS MEINL y diseño	49/2015
1279333	Figurativa	49/2015
1279247	BULGET y diseño	49/2015
1279235	tve y diseño	49/2015
1279233	ELITEBUSINESSCLUB y diseño	49/2015
1279162	ROBIN'S JEAN Real American Jean's MADE IN USA y diseño	49/2015
1279157	Figurativa	49/2015
1279099	LJILEBAO y diseño	49/2015
1279014	VL y diseño	49/2015
1278992	KNAUF	49/2015
1278975	SAMET	49/2015
1278950	IPHONE	49/2015
1278947	APP STORE	49/2015
1278930	Figurativa	49/2015
1278891	PARLIAMENT	49/2015
1278869	FusionManager	49/2015
1278829	FusionNetwork	49/2015
1278825	Figurativa	49/2015
1278812	REMAX y diseño	49/2015
1278775	ADAYO y diseño	49/2015
1278764	Figurativa	49/2015
1278758	SESCO lighting y diseño	49/2015
1278709	ALTAIR	49/2015
1278707	ONEPLUS y diseño	49/2015
1278656	Distanc TEX y diseño	49/2015
1278617	BOOST y diseño	49/2015
1278567	PIERRE CARDIN	49/2015
1278478	Figurativa	49/2015
1278394	AVON TRUE	49/2015
1278383	TUVI'S Walk in Style ! y diseño	49/2015
1278328	BHA	49/2015
1278326	Figurativa	49/2015
1278321	Empowering Prosperity	49/2015
1278262	AVAYA y diseño	49/2015
1278254	CRISTIANO RONALDO	49/2015

(821) No. de Solicitud	(561) Marca	(441) Gaceta
1278225	CLEOPATRA MENTHOL y diseño	49/2015
1278117	DUBRANTIS	49/2015
1278116	DUPLIZMO	49/2015
1278115	TARELDUS	49/2015
1278063	EASYDIAL	48/2015
1278059	DUPIXENT	48/2015
1278037	BEATS PILL	48/2015
1278031	SIRI	48/2015
1278002	MIDDLETON'S BLACK & MILD	48/2015
1277978	NIVEA creme soft y diseño	48/2015
1277931	SAESHIN y diseño	48/2015
1277904	Bloxx	48/2015
1277901	WUMMIS	48/2015
1277900	TANGFASTICS	48/2015
1277899	CHAMALLOWS	48/2015
1277898	ROTELLA	48/2015
1277897	PICO BALLA	48/2015
1277896	HAPPY CHERRIES	48/2015
1277891	TROPIFRUTTI	48/2015
1277890	HAPPY COLA	48/2015
1277820	BOBBI BROWN	48/2015
1277756	DE BON TON	48/2015
1277742	AVIC y diseño	48/2015
1277725	AMERICAN EXPRESS	48/2015
1277716	Haribo macht Kinder froh und Erwachsene ebenso y diseño	48/2015
1277657	Figurativa	48/2015
1277603	FRANKLIN ELECTRIC	48/2015
1277589	CAMBRIA hotels & suites y diseño	48/2015
1277558	RIRI	48/2015
1277527	UPLUS y diseño	48/2015
1277518	TU y diseño	48/2015
1277498	BASTECH y diseño	48/2015
1277485	ASME y diseño	48/2015
1277466	Walmart y diseño	48/2015
1277397	RIHANNA	48/2015

(821) No. de Solicitud	(561) Marca	(441) Gaceta
1277389	Figurativa	48/2015
1277383	KEURIG KOLD	48/2015
1277359	DRAGIBUS	48/2015
1277321	bowen y diseño	48/2015
1277320	FusionCompute	48/2015
1277317	MORPHOWAVE	48/2015
1277223	EPTE ELECTROLISIS PERCUTANEA TERAPEUTICA	48/2015
1277212	PENTRILO	48/2015
1277189	exlabond y diseño	48/2015
1277139	DMX INSULATION SYSTEMS y diseño	48/2015
1277116	THE NAKED BEE	48/2015
1277100	FOGATA	48/2015
1277001	LONSDALE LONDON y diseño	48/2015
1276997	Figurativa	48/2015
1273490	LA MER	44/2015
1273144	covestro y diseño	44/2015
1272711	NANOQUIL	44/2015
1272315	RIDE NOW	50/2015
1272188	DIGESTA	49/2015
1269588	ROSSCO	41/2015
1269494	LAMOLE DI LAMOLE	41/2015
1268313	RADISSON RED	48/2015
1267730	HANSA FLEX y diseño	50/2015
1261518	my essentials by women'ssecret y diseño	49/2015
1258805	SIGNORINA IN FIORE	50/2015
1252326	DENADACT	44/2015
1246705	Figurativa	48/2015
1244354	SOREL	48/2015
1216430	ÜLKER KREMINI y diseño	50/2015
1207217	KEURIG	50/2015
1194713	WMF y diseño	48/2015
1169081	Figurativa	48/2015
1166748	ISOBELL	50/2015
1161554	ÜLKER YUPO	48/2015
1159219	K-CUP	50/2015

(821) No. de Solicitud	(561) Marca	(441) Gaceta
1156510	COUNTRY INN & SUITES	48/2015
1154074	BREWDOG	50/2015
1153096	PARK PLAZA	48/2015
1111423	DUAKLIR	49/2015
1095631	X2	49/2015
1054471	UM BONGO	49/2015
1008797	women'ssecret y diseño	49/2015
1008780	men'ssecret y diseño	49/2015
1008709	SPRINGFIELD	49/2015
0996490	JOHNNY ROCKETS	50/2015
0982864	CORTEFIEL	49/2015
0898850	EDUCA y diseño	50/2015
0897885	MONTRAIL	48/2015
0860242	GOOGLE	50/2015
0797229	MACALLAN	50/2015
0779047	DRESSTA	50/2015
0779046	Figurativa	50/2015
0777289	SPRINGFIELD	49/2015
0741906	X1	49/2015
0647960	MESMERIZE	48/2015
0622073	AUTOSURFACER	50/2015
0620471	PETRUS POMEROL Grand Vin y diseño	48/2015
0505799	AUTOCLEAR	50/2015
0464386	AUTOBASE	50/2015
0365082	AUTOCRYL	50/2015

Resolución de Concesión de Algunos los product. o serv.

(210) No sol.	(220) Fech de sol.	(561) Denominación	(511) Clases	(730) Solicitante	(580) Bc"fygc`"#Fecha
1235616	14/03/2014	Sigma	7, 9, 37, 39 y 40	KAESER KOM- PRESSOREN SE	Resol 2440/2016. 13/07/2016
1235615	14/03/2014	Sigma Air Utility	7, 11, 37, 39 y 40	KAESER KOM- PRESSOREN SE	Resol 2439/2016. 13/07/2016
1145695	02/09/2015	SEDAL	11	SEDAL, S.L.	Resol 2737/2016 3/08/2016

Nota Aclaratoria :

Los Registros Internacionales que designan a Cuba se entienden como registrados en este territorio a partir de la fecha de la Resolución de Concesión.

Resolución de Concesión Total

(210) No sol.	(220) Fech de sol.	(561) Denominación	(511) Clases	(730) Solicitante	(580) Fecha/ No. resol.
0425558	30/06/2015	FACTIS	16	FACTIS, S.A.	06/07/2016 2365/2016
0539311	23/06/2015	LILLET	33	SOCIETE LILLET FRERES, Société par Actions Simpli- fiée	06/07/2016 2366/2016
0749055	02/07/2015	REDUNAT	5	NATURHOUSE HEALTH, S.A.	20/07/2016 2535/2016
0774901	24/03/2015	JIKA y diseño	11, 17, 19, 20, 21 y 37	LAUFEN CZ s.r.o.	20/07/2016 2553/2016
0776523	24/03/2015	JIKA y diseño	11, 17, 19, 20, 21 y 37	LAUFEN CZ s.r.o.	20/07/2016 2536/2016
0806443	13/05/2015	bruder y diseño	28	BRUDER Spielwaren GmbH & Co. KG	06/07/2016 2367/2016
0810462	08/07/2015	NATA	16	MARCÓ DACHS, S.A.	01/08/2016 2647/2016
0813641	01/07/2015	GENIE	6 y 7	Terex South Dakota, Inc.	20/07/2016 2537/2016
0837315	15/05/2015	EVALAR	3 y 5	Zakritoé akzionérnoé obts- chestvo "Evalar"	01/08/2016 2620/2016
0850357	24/06/2015	CARGOTEC	7, 12 y 37	Cargotec Switzerland S.A.	20/07/2016 2552/2016
0891925	06/07/2015	sonar y diseño	41	ADVANCED MUSIC, S.L.	20/07/2016 2523/2016
0903376	24/04/2015	PIPELLE	10	LABORATOIRE CCD	20/07/2016 2524/2016
0921425	10/06/2015	CAZADORES	33	Bacardi & Company Limited	01/08/2016 2621/2016
0921460	10/06/2015	BOMBAY SAPPHIRE	33	Bacardi & Company Limited	2622/2016 01/08/2016
0956274	15/06/2015	TRAZANO y diseño	12	ZHONGCE RUBBER GROUP COMPANY LIM- TED	06/07/2016 2368/2016
0959033	02/07/2015	WELLGATE	10	Church & Dwight Co., Inc.	20/07/2016 2559/2016
0964566	02/07/2015	NATUR HOUSE y diseño	35	NATURHOUSE HEALTH, S.A.	20/07/2016 2525/2016

(210) No sol.	(220) Fech de sol.	(561) Denominación	(511) Clases	(730) Solicitante	(580) Fecha/ No. resol.
0966744	08/06/2015	DOLL	12	Doll Fahrzeugbau GmbH	01/08/2016 2648/2016
0975417	08/06/2015	DOLL y diseño	12	Doll Fahrzeugbau GmbH	01/08/2016 2649/2016
1001287	14/08/2015	Bom Amigo y diseño	29	COFACO AÇORES - IN- DÚSTRIA DE CONSER- VAS, S.A.	01/08/2016 2650/2016
1049548	13/05/2015	bruder	28	BRUDER Spielwaren GmbH + Co. KG	06/072016 2369/2016
1058795	27/02/2015	in y diseño	9, 35, 38, 41, 42 y 45	LinkedIn Corporation	01/08/2016 2637/2016
1087123	13/05/2015	bworld y diseño	28	Bruder Spielwaren GmbH + Co. KG	06/072016 2370/2016
1087124	13/05/2015	bworld	28	Bruder Spielwaren GmbH + Co. KG	06/072016 2371/2016
1102092	08/07/2015	KRIPSOL y diseño	7 y 11	KRIPSOL GESTION, S.L.	20/07/2016 2538/2016
1130004	15/06/2015	Merrylady y diseño	29 y 30	SHANGHAI HI-ROAD FOOD INDUSTRY CO., LTD.	06/072016 2372/2016
1130862	15/06/2015	HiRoad y diseño	29 y 30	SHANGHAI HI-ROAD FOOD INDUSTRY CO.,LTD.	06/072016 2373/2016
1154633	10/07/2015	SHIRO HELMETS y diseño	9	SHIRO HELMETS, S.A.	20/07/2016 2554/2016
1158485	10/06/2015	FACUNDO	33	Bacardi & Company Limited	01/08/2016 2623/2016
1167098	06/07/2015	GLUXXED	5	Boehringer Ingelheim Inter- national GmbH	15/08/2016 2739/2016
1174110	26/06/2015	KALA	15	Kala Brand Music Co.	20/07/2016 2539/2016
1175589	26/06/2015	Makala	15	Kala Brand Music Co.	20/07/2016 2540/2016
1175907	01/07/2015	G650	12	GULFSTREAM AEROSPA- CE CORPORATION	20/07/2016 2560/2016
1175942	01/07/2015	G450	12	GULFSTREAM AEROSPA- CE CORPORATION	20/07/2016 2561/2016
1176656	01/07/2015	G150	12	GULFSTREAM AEROSPA- CE CORPORATION	20/07/2016 2562/2016
1177179	01/07/2015	G550	12	GULFSTREAM AEROSPA- CE CORPORATION	20/07/2016 2563/2016
1183993	06/07/2015	Figurativa	1	Agilent Technologies, Inc.	15/08/2016 2740/2016
1186270	22/05/2015	lactel y diseño	5, 29, 30 y 32	CLAUDEL ROUSTANG GALAC	01/08/2016 2624/2016

(210) No sol.	(220) Fech de sol.	(561) Denominación	(511) Clases	(730) Solicitante	(580) Fecha/ No. resol.
1186292	06/07/2015	AGILENT	1	Agilent Technologies, Inc.	21/07/2016 2617/2016
1197910	16/06/2015	QUARTZ	37	TOTAL SA	21/07/2016 2651/2016
1205144	14/08/2015	TRADIÇÃO AÇORES BOM PETISCO y diseño	29	COFACO AÇORES - IN- DÚSTRIA DE CONSER- VAS, S.A.	01/08/2016 2652/2016
1206580	29/05/2015	merci y diseño	5 y 16	MarinaSun Cellulose In- dustries Co.	06/072016 2374/2016
1210912	01/07/2015	G500	12	GULFSTREAM AEROSPA- CE CORPORATION	20/07/2016 2564/2016
1211677	15/04/2015	Figurativa	11	Elica S.p.A.	21/07/2016 2601/2016
1214196	30/06/2015	G600	12	Gulfstream Aerospace Corporation	6/07/2016 2389/2016
1217812	15/05/2015	G2A.COM y diseño	9, 28, 35, 38 y 45	G2A.COM SP. Z O.O.	6/07/2016 2390/2016
1225918	21/05/2015	FINSA FINANCIERA FIN- SA MADERERA y diseño	19 y 20	FINANCIERA MADERE- RA, S.A.	21/07/2016 2602/2016
1231407	14/05/2015	LA COMPLICITÉ	3, 14 y 18	Morris E. Curiel Ibérica, S.A. Unipersonal	6/07/2016 2391/2016
1231411	14/05/2015	UNE HISTOIRE DE L'ÂME	3, 14 y 18	Morris E. Curiel Ibérica, S.A. Unipersonal	6/07/2016 2392/2016
1232736	14/05/2015	KEEP CALM	3	Morris E. Curiel Ibérica, S.A. Unipersonal	06/072016 2375/2016
1234484	02/06/2015	FINFLOOR	19	FINANCIERA MADERE- RA, S.A.	21/07/2016 2610/2016
1239504	26/06/2015	WATERMAN	15	Kala Brand Music Co.	20/07/2016 2541/2016
1240607	15/05/2015	k+s y diseño	1, 3, 5, 11, 25, 30, 31, 35, 37, 39, 41, 42 y 44	K+S Aktiengesellschaft	01/08/2016 2653/2016
1241091	11/06/2015	zzip y diseño	5	ZZIP AG	21/07/2016 2599/2016
1244244	14/08/2015	TENORIO - PORTUGAL y diseño	29	COFACO AÇORES - IN- DÚSTRIA DE CONSER- VAS, S.A.	01/08/2016 2654/2016
1245353	22/05/2015	DELVIDA	5	Société des Produits Nest- lé S.A.	21/07/2016 2598/2016
1247444	08/07/2015	RECOBULK	6, 20, 37 y 39	Schütz GmbH & Co. KGaA	01/08/2016 2661/2016
1252235	02/07/2015	PRE-SEED	5	CHURCH & DWIGHT CO., INC.	20/07/2016 2565/2016
1252279	26/06/2015	DSQUARED2	20 y 44	DSQUARED2 TM S.A.	06/07/2016 2376/2016

(210) No sol.	(220) Fech de sol.	(561) Denominación	(511) Clases	(730) Solicitante	(580) Fecha/ No. resol.
1252323	30/04/2015	TEMGUE	5	Takeda Vaccines, Inc.	01/08/2016 2625/2016.
1252324	30/04/2015	DENAMACT	5	Takeda Vaccines, Inc.	01/08/2016 2662/2016
1252325	30/04/2015	DENNECT	5	Takeda Vaccines, Inc.	01/08/2016 2626/2016
1252526	01/07/2015	DSQUARED2 WANT	3, 18 y 21	DSQUARED2 TM S.A.	06/07/2016 2377/2016
1255664	11/05/2015	IBEROSTAR THE CLUB	16, 35 y 43	IBEROSTAR HOTELES Y APARTAMENTOS, S.L.	06/07/2016 2378/2016
1255677	24/03/2015	Banks y diseño	33	Bacardi & Company Limited	6/07/2016 2379/2016
1255678	31/03/2015	ANGEL'S ENVY y diseño	33	Bacardi & Company Limited	6/07/2016 2380/2016
1255682	05/05/2015	EXPERIENCE WHAT'S INSIDE	9, 38, 41 y 42	Intel Corporation	6/07/2016 2393/2016
1255712	27/05/2015	enaiter	11	Guangdong Enaiter Electrical Appliances Co., Ltd.	6/07/2016 2381/2016
1255725	07/07/2014	Figurativa	42	DNV GL AS	6/07/2016 2394/2016
1255779	25/02/2015	QUICKBOARD	9	Apple Inc.	6/07/2016 2395/2016
1255878	04/06/2015	LA AURORA 1903 EDITION	34	La Aurora, S.A.	6/07/2016 2396/2016
1255879	04/06/2015	GUILLERMO LEON BY LA AURORA	34	La Aurora, S.A.	6/07/2016 2397/2016
1255887	18/05/2015	Figurativa	34	Reemtsma Cigarettenfabriken GmbH	6/07/2016 2398/2016
1255920	17/01/2015	Figurativa	35, 36, 38 y 39	G2A.COM SP. Z O.O.	6/07/2016 2399/2016
1255921	17/01/2015	Figurativa	35, 36, 38 y 39	G2A.COM SP. Z O.O.	6/07/2016 2400/2016
1255922	25/03/2015	THERMIKET	11	Gresancu, S.L.	6/07/2016 2382/2016
1255972	17/03/2015	E y diseño	9	ETRO S.p.A.	6/07/2016 2383/2016
1255978	11/03/2015	deli y diseño	9, 16 y 21	DELI GROUP CO., LTD.	6/07/2016 2384/2016
1256063	01/04/2015	SWATCH IRONY XLITE	14	SWATCH AG (SWATCH SA) (SWATCH LTD.)	6/07/2016 2385/2016
1256147	08/04/2015	D'RAN y diseño	3	CHOI, Jang Il	6/07/2016 2401/2016
1256163	01/03/2015	DIGITAL CROWN	14	Apple Inc.	6/07/2016 2402/2016
1256200	26/02/2015	Figurativa	9	Apple Inc.	6/07/2016 2403/2016

(210) No sol.	(220) Fech de sol.	(561) Denominación	(511) Clases	(730) Solicitante	(580) Fecha/ No. resol.
1256207	12/03/2015	REGAL	1	Alliance Trading, Inc.	07/07/2016 2404/2016
1256233	03/06/2015	WORLD SCHOOL CHEERLEADING CHAMPIONSHIPS y diseño	41	Varsity Spirit LLC	6/07/2016 2405/2016
1256338	12/11/2014	win.max y diseño	28	WELON (CHINA) LTD	6/07/2016 2386/2016
1256402	17/02/2015	NEARMEDIC y diseño	1, 5 y 10	Limited Liability Company "NEARMEDIC PLUS"	6/07/2016 2387/2016
1256443	05/06/2015	THE BALAY WRAP	26	Sunlights Balayage, Inc.	6/07/2016 2406/2016
1256444	05/06/2015	balay lama	41	Sunlights Balayage, Inc.	6/07/2016 2407/2016
1256458	08/06/2015	Trinasmart y diseño	9	Changzhou Trina Solar Energy Co.,Ltd.	6/07/2016 2388/2016
1256497	19/12/2014	INVENTION ANGELS	41, 42 y 45	Daniel STONA	20/07/2016 2526/2016
1256523	05/05/2015	BLUSH SUBTIL	3	LANCOME PARFUMS ET BEAUTE & CIE	20/07/2016 2527/2016.
1256550	29/01/2015	TISSOT	9, 14, 18, 25, 28, 35 y 41	Tissot SA	20/07/2016 2528/2016.
1256654	02/06/2015	Animamineral	31	Sanoviva AG	20/07/2016 2529/2016
1256667	22/05/2015	RED PEARL PARIS y diseño	3	SOCIETE PARISIENNE DE PARFUMS ET COSMETI- QUES	20/07/2016 2530/2016
1256668	22/05/2015	SPPC Paris Bleu par- fums y diseño	3, 14 y 18	SOCIETE PARISIENNE DE PARFUMS ET COSMETI- QUES	20/07/2016 2531/2016
1256773	02/03/2015	Figurativa	9	Apple Inc.	20/07/2016 2542/2016
1256797	17/02/2015	NEARMEDIC y diseño	1, 5 y 10	Limited Liability Company "NEARMEDIC PLUS"	20/07/2016 2532/2016
1256973	12/03/2015	JEWELSCAPES	19	Alliance Trading, Inc.	20/07/2016 2543/2016
1256976	12/03/2015	POOLCORP y diseño	35	Alliance Trading, Inc.	20/07/2016 2544/2016
1256977	12/03/2015	QUARTZSCAPES	19	Alliance Trading, Inc.	20/07/2016 2545/2016
1256978	12/03/2015	NPT	19 y 22	Alliance Trading, Inc.	20/07/2016 2546/2016
1256979	12/03/2015	STONESCAPES	19	Alliance Trading, Inc.	20/07/2016 2547/2016
1257126	19/06/2015	1 by one y diseño	9, 11 y 35	1byone Products Inc.	20/07/2016 2548/2016

(210) No sol.	(220) Fecha de sol.	(561) Denominación	(511) Clases	(730) Solicitante	(580) Fecha/ No. resol.
1257170	12/02/2015	Figurativa	9	Apple Inc.	20/07/2016 2549/2016
1257201	14/05/2015	ROKPAK	9	Svitak, Timothy	20/07/2016 2550/2016
1257236	08/06/2015	YDS y diseño	6, 7 y 8	Xiang Hengda	20/07/2016 2533/2016
1257282	15/06/2015	YUEK y diseño	12	QINGDAO YUEK TRANSPORT EQUIPMENT LIMITED COMPANY	20/07/2016 2534/2016
1257322	19/06/2015	izea	35	Izea, Inc.	20/07/2016 2551/2016
1257379	28/11/2014	ECO	36	Recipco Holdings Ltd.	20/07/2016 2566/2016
1257462	05/12/2014	COSMOPACK y diseño	35, 41 y 42	FIERE INTERNAZIONALI DI BOLOGNA S.p.A. - BOLOGNAFIERE	20/07/2016 2555/2016
1257554	17/05/2015	TVOS	9	Television OnStream LLC	20/07/2016 2567/2016
1257587	30/04/2015	Bintelan y diseño	9	GANETEC GLOBAL SOLUTIONS, S.L.	20/07/2016 2556/2016
1257600	14/05/2015	BIENSTAR	29	ELPOZO ALIMENTACION, S.A.	20/07/2016 2557/2016
1257604	05/06/2015	Sunlights Professionnel Balayage Lightener	3	Sunlights Balayage, Inc.	20/07/2016 2568/2016
1258320	03/06/2015	CELMOD	5	Celgene Corporation	20/07/2016 2569/2016
1258422	04/02/2015	Figurativa	9 y 41	Webzen, Inc.	20/07/2016 2570/2016
1258479	06/05/2015	INVOQUE	1 y 42	Clariant AG	20/07/2016 2558/2016
1258491	24/03/2015	saxo y diseño	41	SAXO.COM A/S	20/07/2016 2571/2016
1258506	22/05/2015	airberlin y diseño	16, 39 y 43	Air Berlin PLC & Co. Luftverkehrs KG	20/07/2016 2572/2016
1258615	04/02/2015	Smithfield Farmland y diseño	29	SF Investments, Inc.	20/07/2016 2573/2016
1258701	06/02/2015	O.P.I	3, 35 y 44	O P I Products, Inc.	20/07/2016 2574/2016
1258712	24/02/2015	Global Superintendence Alliance y diseño.	42	Legemaate, Peter J.H.	20/07/2016 2575/2016
1258894	20/10/2014	Tivoli	12	SSANGYONG MOTOR COMPANY	01/08/2016 2670/2016
1259004	08/06/2015	ATLANTICO y diseño	33	ALEBRAND SPIRITS COMPANY, LLC	21/07/2016 2608/2016
1259005	05/06/2015	The Balay Box	3	Sunlights Balayage, Inc.	21/07/2016 2609/2016

(210) No sol.	(220) Fech de sol.	(561) Denominación	(511) Clases	(730) Solicitante	(580) Fecha/ No. resol.
1259031	15/06/2015	POWERTRAC y diseño	12	SHANDONG HAOHUA TIRE LIMITED COMPANY	21/07/2016 2569/2016
1259082	25/06/2015	Epark y diseño	35 y 43	HK CTS Hotels Co., Ltd.	21/07/2016 2597/2016
1259117	06/05/2015	VINCENT dans les VA-PES y diseño	5, 25 y 34	CUISSET VINCENT	21/07/2016 2600/2016
1259152	04/06/2015	LUANA	35, 41 y 43	Leka Ltd.	21/07/2016 2612/2016
1259188	16/04/2015	RootLoc	10	L&K BIOMED CO., LTD.	21/07/2016 2613/2016
1259189	16/04/2015	PathLoc	10	L&K BIOMED CO., LTD.	21/07/2016 2614/2016
1259216	14/05/2015	PMI y diseño	29	CALIDAD PASCUAL, S.A.U.	21/07/2016 2603/2016
1259259	30/01/2015	COLOR IS THE UNIVERSAL LANGUAGE	3 y 9	O P I Products, Inc.	21/07/2016 2615/2016
1259308	05/05/2015	LOWE'S y diseño	16, 35, 36, 37, 40, 41, 42 y 44	LF, LLC	21/07/2016 2616/2016
1259373	15/06/2015	V-NETIK y diseño	12	QINGDAO POWER TYRES AND RUBBER CO., LTD.	21/07/2016 2604/2016
1259385	16/06/2015	IVVI	9	Yulong Computer Telecommunication Scientific (Shenzhen) Co., Ltd.	21/07/2016 2605/2016
1259388	16/06/2015	BR y diseño	7	Jiangsu Qianyi Industrial Co., Ltd.	21/07/2016 2606/2016
1259481	30/06/2015	MUSCLE BEACH	5	ThermoLife International, LLC	21/07/2016 2618/2016
1259532	21/10/2014	Figurativa	9, 42 y 45	Intel Corporation	21/07/2016 2611/2016
1259564	23/01/2015	WATCH EDITION y diseño	14	Apple Inc.	21/07/2016 2619/2016
1259734	08/01/2015	OXYPAS	9, 10 y 25	CORTINA N.V.	21/07/2016 2607/2016
1259987	08/06/2015	HAIR COUTURE y diseño	26	Kang, Curtis	01/08/2016 2638/2016
1260055	25/06/2015	Legendpark y diseño	35 y 43	HK CTS Hotels Co., Ltd.	01/08/2016 2627/2016
1260069	30/06/2015	MUSCLE BEACH	25	THERMOLIFE INTERNATIONAL, LLC	01/08/2016 2639/2016
1260188	23/01/2015	WATCH EDITION y diseño	9	Apple Inc.	01/08/2016 2640/2016
1260255	08/06/2015	fM FLUXmeta y diseño	19	Volker Hevler	01/08/2016 2629/2016
1260317	18/05/2015	Reveal'Up	21	ARC INTERNATIONAL	01/08/2016 2630/2016

(210) No sol.	(220) Fech de sol.	(561) Denominación	(511) Clases	(730) Solicitante	(580) Fecha/ No. resol.
1260343	29/04/2015	PRALON	30, 35 y 43	N.N.T.	01/08/2016 2631/2016
1260401	29/10/2014	DHAWA y diseño	35, 36 y 43	BANYAN TREE HOLDINGS LIMITED	15/08/2016 2753/2016
1260433	06/02/2015	MAGNACOLOURS	1, 2 y 40	Magna Colours Limited	01/08/2016 2641/2016
1260542	21/04/2015	SafeUM SAFE Universal Messenger y diseño	9, 38 y 42	SafeUm Communications ehf.	01/08/2016 2642/2016
1260610	05/06/2015	G60	5	Graminex, L.L.C.	01/08/2016 2643/2016
1260622	07/05/2015	Abivax	5	ABIVAX	01/08/2016 2633/2016
1260650	10/06/2015	TWR	16 y 41	Trans World Radio	01/08/2016 2644/2016
1260775	27/01/2015	Electrolux y diseño	7, 8, 9, 11, 21, 26, 35 y 37	Aktiebolaget Electrolux	01/08/2016 2645/2016
1260779	02/02/2015	COCREA y diseño	12	SHANDONG COCREA TYRE CO., LTD.	01/08/2016 2634/2016
1260953	29/01/2015	BEFRIEND y diseño	12	SHANDONG COCREA TYRE CO., LTD.	01/08/2016 2635/2016
1260955	02/02/2015	ALLROUND y diseño	12	SHANDONG COCREA TYRE CO., LTD.	01/08/2016 2636/2016
1260963	03/06/2015	ATA y diseño	13	ATA SILAH SANAYI ANONIM SIRKETI	01/08/2016 2646/2016
1261318	03/05/2015	Cualtis y diseño	16, 35, 36, 37, 41, 42, 44 y 45	CUALTIS SLU	15/08/2016 2741/2016
1261366	08/07/2015	juguetos y diseño	28 y 35	JUGUETTOS CENTRAL DE COMPRAS, S. COOP. V	15/08/2016 2742/2016
1261383	06/07/2015	LIPTOMILK	5	Liptis Switzerland SA	15/08/2016 2743/2016
1261436	06/07/2015	BAANOOL y diseño	7, 9 y 12	Shenzhen Baanool Technology Co., Ltd.	15/08/2016 2744/2016
1261450	13/02/2015	V.seis y diseño	25	López Garrido Joaquín	15/08/2016 2745/2016
1261460	22/05/2015	SWATCH ONE MORE THING	9 y 14	SWATCH AG (SWATCH SA) (SWATCH LTD)	15/08/2016 2746/2016
1261461	22/05/2015	ONE MORE THING	9 y 14	SWATCH AG (SWATCH SA) (SWATCH LTD)	15/08/2016 2747/2016
1261672	21/01/2015	EDENOX	7, 11, 12 y 20	Iker Alberdi Urkia	15/08/2016 2748/2016
1261757	17/06/2015	APPLE MUSIC	9	Apple Inc.	15/08/2016 2749/2016
1261771	15/06/2015	GOLDWELL y diseño	3, 16 y 41	Kao Germany GmbH	15/08/2016 2750/2016

(210) No sol.	(220) Fech de sol.	(561) Denominación	(511) Clases	(730) Solicitante	(580) Fecha/ No. resol.
1261796	13/07/2015	YOUR PROGRESS. OUR PROMISE.	16 y 44	Zimmer, Inc.	15/08/2016 2751/2016
1261907	20/07/2015	NEXT IS NOW	9	SAMSUNG ELECTRONICS CO., LTD.	15/08/2016 2752/2016
1262886	08/08/2014	BESO DEL SOL	33	Beso Del Sol, INC.	01/08/2016 2663/2016
1263068	04/12/2014	CONTI	6, 7, 9, 11, 12, 16, 17, 25, 35 y 37	Continental Reifen Deutschland GmbH	01/08/2016 2655/2016
1263077	21/01/2015	BERTOLOTTO	6, 19, 20, 24, 37 y 42	Bertolotto Porte S.p.A.	01/08/2016 2656/2016
1263082	19/02/2015	Figurativa	9 y 42	Apple Inc.	01/08/2016 2664/2016
1263092	21/01/2015	J TECK y diseño	2	JK GROUP S.p.A.	01/08/2016 2657/2016
1263128	30/04/2015	NINJA	7 y 11	Euro-Pro Operating LLC	01/08/2016 2665/2016
1263278	05/05/2015	PRÊT-À-COUTURE DE SCHIAPARELLI	14, 18 y 25	INTERBASIC HOLDING S.R.L.	01/08/2016 2658/2016
1263318	23/01/2015	WATCH SPORT y diseño	9	Apple Inc.	01/08/2016 2666/2016
1263340	07/11/2014	Hercules	9, 11, 12, 25, 28, 35, 37, 39 y 41	ZEG Zweirad-Einkaufs-Genossenschaft eG	01/08/2016 2659/2016.
1263457	29/06/2015	Greenvinyl y diseño	19	AMORIM REVESTIMENTOS SA	01/08/2016 2660/2016
1263503	23/07/2015	ROJUZDA	5	CELGENE CORPORATION	01/08/2016 2667/2016
1263504	23/07/2015	REBLOZEL	5	CELGENE CORPORATION	01/08/2016 2668/2016
1263505	23/07/2015	ROJUSNA	5	CELGENE CORPORATION	01/08/2016 2669/2016

Invenciones



Códigos numéricos para la identificación de datos.
Según norma OMPI ST-9.

- (11) Número de documento.**
- (12) Tipo de documento.**
- (13) Código de tipo de documento.**
- (21) Número asignado a la solicitud.**
- (22) Fecha de presentación.**
- (28) Número de depósito**
- (30) Datos de prioridad.**
- (43) Datos relativos a la publicación.**
- (45) Fecha de publicación.**
- (51) Clasificación Internacional de Patentes.**
- (54) Título.**
- (57) Resumen.**
- (71) Nombre del o los solicitantes.**
- (72) Nombre del inventor o inventores.**
- (73) Nombre del titular.**
- (74) Agente oficial o mandatario.**
- (85) Fecha de entrada en fase nacional**
- (86) Datos relativos a la presentación de la solicitud regional o PCT.**
- (87) Datos relativos a la publicación internacional del PCT**

Norma Cubana (ST-16).

	REFERENCIA A LA LEY DE PATENTES	DETALLES DE PUBLICACIÓN	APLICACIÓN DEL CÓDIGO
CODIGO ST-16 A	PATENTE -Publicada de conformidad con el Decreto Ley No 805 de 4 de abril de 1936, Art. 55	-Primer nivel de publicación --El código se utiliza para todas las solicitudes publicadas antes del 14 de mayo de 1983 -- Las copias de las descripciones, las reivindicaciones quedan accesibles al público por Internet en el servidor de publicación de la OCPI - El número de solicitud se utiliza como número de publicación.	-Utilizado en documentos impresos y registros legibles por máquina desde el segundo semestre de 2007
A1	CERTIFICADO DE AUTOR DE INVENCIÓN - Publicado de conformidad con el Decreto Ley No 68 de 14 de mayo de 1983, Art. 19	- Primer nivel de publicación- Se publican resúmenes en el boletín oficial; las copias de las descripciones de las invenciones quedan accesibles al público por Internet en el servidor de publicación de la OCPI.- Publicado desde 2006- Se utiliza una serie de numeración común a todos los certificados (A1, A2, A3, A4, A5, B6, B7)	-Utilizado en documentos impresos y registros legibles por máquina desde 1992
A2	CERTIFICADO DE AUTOR DE INVENCIÓN DE ADICIÓN - Publicado de conformidad con el Decreto Ley No 68 de 14 de mayo de 1983, Art.19	- Primer y único nivel de publicación -Se publican resúmenes en el boletín oficial; las copias de las descripciones de las invenciones quedan accesibles al público por Internet en el servidor de publicación de la OCPI. - Publicado desde 2006 - Se utiliza una serie de numeración común a todos los certificados (A1, A2, A3, A4, A5, B6, B7)	-Utilizado en documentos impresos y registros legibles por máquina desde 1992
A3	CERTIFICADO DE PATENTE DE INVENCIÓN - Publicado de conformidad con el Decreto Ley No 68 de 14 de mayo de 1983, Art.19	- Primer y único nivel de publicación -Se publican resúmenes en el boletín oficial; las copias de las descripciones de las invenciones quedan accesibles al público por Internet en el servidor de publicación OCPI. - Publicado desde 2006 - Se utiliza una serie de numeración común a todos los certificados (A1, A2, A3, A4, A5, B6, B7)	-Utilizado en documentos impresos y registros legibles por máquina desde 1992

A4	CERTIFICADO DE PATENTE DE INVENCION DE ADICION - Publicado de conformidad con el Decreto Ley No 68 de 14 de mayo de 1983, Art.19	<ul style="list-style-type: none">- Primer y único nivel de publicación-Se publican resúmenes en el boletín oficial; las copias de las descripciones de las invenciones quedan accesibles al público por Internet en el servidor de publicación OCPI.- Publicado desde 2006- Se utiliza una serie de numeración común a todos los certificados (A1, A2, A3, A4, A5, B6, B7)	-Utilizado en documentos impresos y registros legibles por máquina desde 1992
A5	CERTIFICADO DE AUTOR DE INVENCION (Convenio de reconocimiento mutuo) -Publicado de conformidad con el Decreto Ley No 68 de 14 de mayo de 1983, Art. 19	<ul style="list-style-type: none">- Primer y único nivel de publicación-Se publican resúmenes en el boletín oficial; las copias de las descripciones de las invenciones quedan accesibles al público por Internet en el servidor de publicación OCPI.- Publicado desde 2006- Se utiliza una serie de numeración común a todos los certificados (A1, A2, A3, A4, A5, B6, B7)	-Utilizado en documentos impresos y registros legibles por máquina desde 1993
A6	SOLICITUD DE CERTIFICADO DE AUTOR DE INVENCION -Publicado de conformidad con el Decreto Ley No 160 de 1995, sobre facilitación de presentación y modificación de solicitudes de patentes para productos químicos agrícolas y farmacéuticos, Art. 4	<ul style="list-style-type: none">-Primer nivel de publicación-Se publican resúmenes en el boletín oficial; las copias de las descripciones de las invenciones quedan accesibles al público por Internet en el servidor de publicación de la OCPI.- Publicado desde 2007-Se utiliza el número de solicitud como número de publicación	-Utilizado en documentos impresos y registros legibles por máquina desde el segundo semestre de 2007
A7	SOLICITUD DE CERTIFICADO DE PATENTE DE INVENCION -Publicado de conformidad con el Decreto Ley No 160 de 1995, Art. 4	<ul style="list-style-type: none">- Primer nivel de publicación-Se publican resúmenes en el boletín oficial; las copias de las descripciones quedan accesibles al público por Internet en el servidor de publicación de la OCPI-Publicada desde 2007-Se utiliza el número de solicitud como número de publicación	-Utilizado en documentos impresos y registros legibles por máquina desde el segundo semestre de 2007
A7	SOLICITUD DE PATENTE DE INVENCION -Publicado de conformidad con el Decreto Ley No 290 de 20 de noviembre de 2011, Art. 33	<ul style="list-style-type: none">- Primer nivel de publicación- Se publican resúmenes en el boletín oficial; las copias de las descripciones quedan accesibles al público por Internet en el servidor de publicación de la OCPI-Se utiliza el número de solicitud como número de publicación	-Utilizado en documentos legibles por máquina desde la entrada en vigor del presente decreto ley, 2 de abril de 2012
B1	CERTIFICADO DE PATENTE DE INVENCION -Publicado de conformidad con el Decreto Ley No 290 de 20 de noviembre de 2011, Art. 6.4	<ul style="list-style-type: none">-Segundo nivel de publicación-Se publican resúmenes en el boletín oficial; las copias de las descripciones quedan accesibles al público por Internet en el servidor de publicación de la OCPI	-Utilizado en documentos legibles por máquina desde la entrada en vigor del presente decreto ley, 2 de abril de 2012

		<p>-Se utiliza una serie de numeración común a todos los certificados (A1, A2, A3, A4, A5, B6, B7, B1)</p>	
B6	<p>CERTIFICADO DE AUTOR DE INVENCIÓN-Publicado de conformidad con el Decreto Ley No 160 de 1995, Art. 4</p>	<p>-Segundo nivel de publicación -Se publican resúmenes en el boletín oficial; las copias de las descripciones quedan accesibles al público por Internet en el servidor de publicación OCPI -Publicada desde 2007 -Se utiliza una serie de numeración común a todos los certificados (A1, A2, A3, A4, A5, B6, B7)</p>	<p>-Utilizado en documentos impresos y registros legibles por maquina desde el segundo semestre de 2007</p>
B7	<p>CERTIFICADO DE PATENTE DE INVENCIÓN- Publicado de conformidad con el Decreto Ley No 160 de 1995, Art. 4</p>	<p>-Segundo nivel de publicación -Se publican resúmenes en el boletín oficial; las copias de las descripciones quedan accesibles al público por Internet en el servidor de publicación OCPI-Publicada desde 2007.-Se utiliza una serie de numeración común a todos los certificados (A1, A2, A3, A4, A5, B6, B7)</p>	<p>-Utilizado en documentos impresos y registros legibles por maquina desde el segundo semestre de 2007</p>
S1	<p>CERTIFICADO DE AUTOR DE MODELO INDUSTRIAL-Publicado de conformidad con el Decreto Ley No 68 de 14 de mayo de 1983, Art. 19</p>	<p>-Primer nivel de publicación -Se publican los datos bibliográficos y los dibujos en el boletín oficial y están accesibles al público por Internet en el servidor de la OCPI.-Publicado desde 2010.-Se utiliza una serie de numeración común a todos los certificados de patente de modelo industrial S1 y S2</p>	<p>-Utilizado en documentos impresos y registros legibles por máquina desde el segundo semestre de 2007</p>
S2	<p>CERTIFICADO DE PATENTE DE MODELO INDUSTRIAL -Publicado de conformidad con el Decreto Ley No 68 de 14 de mayo de 1983, Art. 19</p>	<p>-Primer nivel de publicación -Se publican los datos bibliográficos y los dibujos en el boletín oficial y están accesibles al público por Internet en el servidor de la OCPI.-Publicado desde 2010.-Se utiliza una serie de numeración común a todos los certificados de patente de modelo industrial S1 y S2</p>	<p>-Utilizado en documentos impresos y registros legibles por máquina desde el segundo semestre de 2007</p>
S3	<p>SOLICITUD DE REGISTRO DE DIBUJO INDUSTRIAL-Publicado de conformidad con el Decreto Ley No 290 de 20 de noviembre de 2011, Art. 101.1</p>	<p>-Primer nivel de publicación -Se utiliza el número de solicitud como número de publicación.-Se publican los datos bibliográficos y los dibujos en el boletín oficial y están accesibles al público por Internet en el servidor de la OCPI.</p>	<p>-Utilizado en documentos legibles por máquina desde la entrada en vigor del presente decreto ley, 2 de abril de 2012</p>
S4	<p>SOLICITUD DE REGISTRO DE MODELO INDUSTRIAL-Publicado de conformidad con el Decreto Ley No 290 de 20 de noviembre de 2011, Art. 101.1</p>	<p>-Primer nivel de publicación -Se utiliza el número de solicitud como número de publicación.-Se publican los datos bibliográficos y los dibujos en el boletín oficial y están accesibles al público por Internet en el servidor de la OCPI.</p>	<p>-Utilizado en documentos legibles por máquina desde la entrada en vigor del presente decreto ley, 2 de abril de 2012</p>

S5	CERTIFICADO DE REGISTRO DE DIBUJO INDUSTRIAL -Publicado de conformidad con el Decreto Ley 290 de 20 de noviembre de 2011, Art. 6.4	-Segundo nivel de publicación -Se publican los datos bibliográficos y los dibujos en el boletín oficial y están accesibles al público por Internet en el servidor de la OCPI. - Se utiliza una serie de numeración común a todos los certificados de patente de modelo industrial S1, S2, S5 y S6	Utilizado en documentos legibles por máquina, desde la entrada en vigor del presente decreto ley, 2 de abril de 2012
S6	CERTIFICADO DE REGISTRO DE MODELO INDUSTRIAL -Publicado de conformidad con el Decreto Ley 290 de 20 de noviembre de 2011, Art. 6.4	-Segundo nivel de publicación -Se publican los datos bibliográficos y los dibujos en el boletín oficial y están accesibles al público por Internet en el servidor de la OCPI. -Se utiliza una serie de numeración común a todos los certificados de patente de modelo industrial S1, S2, S5 y S6	Utilizado en documentos legibles por máquina, desde la entrada en vigor del presente decreto ley, 2 de abril de 2012
U	SOLICITUD DE REGISTRO DE MODELO DE UTILIDAD -Publicado de conformidad con el Decreto Ley No 290 de 20 de noviembre de 2011, Art. 77	-Primer nivel de publicación -Se utiliza el número de solicitud como número de publicación -Se publican resúmenes en el boletín oficial; las copias de las descripciones quedan accesibles al público por Internet en el servidor de publicación de la OCPI	Utilizado en documentos legibles por máquina, desde la entrada en vigor del presente decreto ley, 2 de abril de 2012
Y	CERTIFICADO DE REGISTRO DE MODELO DE UTILIDAD -Publicado de conformidad con el Decreto Ley No 290 de 20 de noviembre de 2011, Art. 6.4	-Segundo nivel de publicación -La serie de numeración empleada (700000), comenzando por 700001- Se publican resúmenes en el boletín oficial; las copias de las descripciones quedan accesibles al público por Internet en el servidor de publicación de la OCPI	Utilizado en documentos legibles por máquina, desde la entrada en vigor del presente decreto ley, 2 de abril de 2012
E	SOLICITUD DE REGISTRO DE ESQUEMA DE TRAZADO DE CIRCUITOS INTEGRADOS -Publicado de conformidad con el Decreto Ley No 292 de 20 de noviembre de 2011, Art. 24	-Primer nivel de publicación -Se utiliza el número de solicitud como número de publicación- Se publica la solicitud de registro en el boletín oficial que está accesible al público por Internet en el servidor de publicación de la OCPI	Utilizado en documentos legibles por máquina, desde la entrada en vigor del presente decreto ley, 2 de abril de 2012
F	CERTIFICADO DE REGISTRO DE ESQUEMA DE TRAZADO DE CIRCUITOS INTEGRADOS -Publicado de conformidad con el Decreto Ley 292 de 20 de noviembre de 2011, Art. 28	-Segundo nivel de publicación - La serie de numeración empleada (100000), comenzando por 100001- Se publica el registro concedido en el boletín oficial que está accesible al público por Internet en el servidor de publicación de la OCPI	Utilizado en documentos legibles por máquina desde la entrada en vigor del presente decreto ley, 2 de abril de 2012

Sin código	SOLICITUD DE OBTENCIÓN VEGETAL -Publicado de conformidad con el Decreto Ley 291 de 20 de noviembre de 2011, Art. 36(Solicitud de Obtención Vegetal, sistema sui generis)	-Primer nivel de publicación- Se utiliza el número de solicitud como número de publicación- Se publica la solicitud en el boletín oficial que está accesible al público por Internet en el servidor de publicación de la OCPI	Utilizado en documentos legibles por máquina desde la entrada en vigor del presente decreto ley, 2 de abril de 2012
Sin código	CERTIFICADO DE OBTENCIÓN VEGETAL -Publicado de conformidad con el Decreto Ley 291 de 20 de noviembre de 2011, Art. 52.4(Solicitud de Obtención Vegetal, sistema sui generis)	-Segundo nivel de publicación- La serie de numeración empleada es (300000), comenzando por 300001- Se publica la concesión en el boletín oficial que está accesible al público por Internet en el servidor de publicación de la OCPI	Utilizado en documentos legibles por máquina desde la entrada en vigor del presente decreto ley, 2 de abril de 2012

Solicitudes de Patente de Invención

- (12)- Solicitud de Patente de Invención
 (13)- A7
 (21)- 2015-0005
 (22)- 2015.01.13
 (51)- C 22B 3/08, 3/24
 (54)- PROCEDIMIENTO PARA LA LIXIVIACIÓN ÁCIDA DE CONCRECIONES FERRO-MANGANESAS CON EL USO DE PIRITA COMO REDUCTOR
 (57)- Se describe un procedimiento donde los nódulos marinos son procesados para la extracción de valores metálicos como Cu, Ni, Co y Zn y la separación del Mn en forma de MnO₂, mediante la lixiviación con ácido sulfúrico en presencia de pirita como reductor, más específicamente pirita de Cu o Zn, en una relación 0,3-0,6 Kg reductor r/ Kg mineral, combinado HPAL-RIP (lixiviación ácida a alta temperatura y presión-resina en pulpa) Los elementos metálicos son extraídos selectivamente de la pulpa lixiviada en dos etapas, la primera es la adsorción-desorción de el Cu y la segunda es la adsorción-desorción del Ni y Co, seguido de la precipitación de los metales en presencia de H₂S y Mg (OH), respectivamente. Finalmente se obtiene el MnO₂, cuando es calcinado el MnSO₄H₂O en un horno presencia de carbón, a una temperatura entre 700 y 1500°C, en un tiempo entre 30 y 160 min.
- (71)- (73)- CENTRO DE INVESTIGACIONES PARA LA INDUSTRIA MINERO METALÚRGICA, con domicilio legal en carretera de Varona kilómetro 1½ número 12028 Finca La Luisa, 10800, Boyeros, La Habana, CU
 (72)- Aja Muñiz, Rubén, CU; Castellanos Suárez, José, CU; Alfonso Olmos, Estaban Luis, CU; Herrera Juver, Ventura, CU; Montejo Serrano, Emilio Andrés, CU; Vivas Larrinaga, María Lourdes, CU; Alcalá Fariñas, Rubén Bruno, CU y Jiménez Pascual, Biberto, CU
 (74)- Hernández Acosta, Isis, CU

-
- (12)- Solicitud de Patente de Invención
 (13)- A7
 (21)- 2015-0098
 (22)- 2014.03.07
 (30)- 2014.03.08 US 61/774,684; 2013.03.08 US 61/774,723; 2013.03.08 US 61/774,731; 2013.03.08 US 61/774,735; 2013.03.08 US 61/774,740; 2013.03.08 US 61/774,744; 2013.03.08 US 61/774,746; 2013.03.08 US 61/774,750; 2013.03.08 US 61/774,752; 2013.03.08 US 61/774,754; 2013.03.08 US 61/774,761; 2013.03.08 US 61/774,773; 20 13.03.08 US 61/774,775; 2013.03.08 US 61/774,780 y 2013.03.15 US 61/793,336
 (85)- 2015.09.08
 (86)- 2014.03.07 PCT/US2014/021634
 (87)- 2014.09.12 WO 2014/138551
 (51)- C 12P 7/08, C 08L 97/02, C 12P 7/10
 (54)- MÉTODO DE GENERACIÓN DE ENERGÍA POR COMBUSTIÓN DE MATERIAL DE BIOMASA SACARIFICADO
 (57)- La presente invención se refiere a un método de generación de energía por combustión de un material de biomasa sacarificado. De acuerdo con dicho método, materias primas de biomasa (por ejemplo biomasa vegetal, biomasa animal y biomasa de desechos urbanos) son procesadas para producir productos útiles, tales como combustibles, calor y energía. Mediante la utilización de los residuos del método descrito en la presente para proporcionar energía, el costo del proceso de conversión de materia prima puede ser reducido significativamente, tanto mediante la reducción de costos de energía minimizando la necesidad de eliminación de residuos. Como resultado, la viabilidad económica y la rentabilidad del proceso de conversión de materia prima pueden ser notablemente mejorada. Además, los residuos tienen un alto contenido de calor y requieren poco o incluso ningún secado.
- (71)- (73)- XYLECO, INC, con domicilio legal en 271 Salem Street, Unit L, Woburn, Massachusetts 01801, US
 (72)- Medoff, Marshall, US; Masterman, Thomas Craig, US y Roditi, Solomon I, US
 (74)- Ruiz Sotolongo, María Lourdes, CU

-
- (12)- Solicitud de Patente de Invención
 (13)- A7
 (21)- 2015-0109
 (22)- 2014.03.07
 (30)- -2013.03.08 US 61/774,336; 2013.03.08 US 61/774,684; 2013.03.08 US 61/774,723; 2013.03.08 US 61/774,731; 2013.03.08 US 61/774,740; 2013.03.08 US 61/774,744; 2013.03.08 US 61/774,746; 2013.03.08 US 61/774,750; 2013.03.08 US 61/774,752; 2013.03.08 US 61/774,754; 2013.03.08 US 61/774,761; 2013.03.08 US 61/774,773; 2013.03.08 US 61/774,775; 2013.03.08 US 61/774,780 y 2013.03.08 US 61/774/735
 (85)- 2015.09.08
 (86)- 2014.03.07 PCT/US2014/021638
 (87)- 2014.09.12 WO 2014/138553
 (51)- B 01D 15/18

Solicitudes de Patente de Invención

- (54)-** MÉTODO DE MEJORAMIENTO DE UN FLUJO DE PROCESO MEDIANTE LA REMOCIÓN DE COMPONENTES NO DESEADOS DE LÍQUIDOS DE BIOMASA SACARIFICADOS
- (57)-** La invención está relacionada con el campo técnico de procesamiento de materiales, de manera específica con un método para tratar un material de biomasa.
Esta invención implica la sacarificación de material celulósico o lignocelulósico irradiado con el objetivo de eliminar compuestos indeseables o contaminantes y a la vez obtener compuestos deseables. La aplicación de la presente invención resulta en la obtención y/o recuperación de diversos productos de importancia industrial tales como mezclas de azúcares y/o alcoholes así como la eliminación de sustancias indeseables.
La biomasa (por ejemplo biomasa vegetal, biomasa animal y biomasa de residuos urbanos) se procesa para producir intermedio y productos útiles, tales como energía, combustibles, alimentos o materiales. Por ejemplo se describen equipos, sistemas y métodos que se pueden utilizar para tratar materiales de materia prima, tales como materiales celulósicos y/o lignocelulósicos. Los flujos del proceso se pueden mejorar, por ejemplo al eliminar los componentes no deseados utilizando sistemas de lecho móvil simulado tal como la cromatografía de lecho móvil simulado, cromatografía de lecho móvil simulado mejorado, cromatografía de lecho móvil simulado secuencial y/o sistemas relacionados.
- (71)- (73)-** XYLECO, INC, con domicilio legal en 271 Salem Street, Unit L, Woburn, Massachusetts 01801, US
(72)- Medoff, Marshall, US; Masterman, Thomas Craig, US y Baxter, John J., US
(74)- Ruíz Sotolongo, María Lourdes, CU
-
- (12)-** Solicitud de Patente de Invención
(13)- A7
(21)- 2015-0155
(22)- 2014.05.16
(30)- 2013.05.17 US 61/824,582; 2013.05.17 US 61/824,597 y 2014.02.19 US 61/941,771
(85)- 2015.11.11
(86)- 2014.05.16 PCT/US2014/038316
(87)- 2014.11.20 WO 2014/186652
(51)- C 12P 7/44, 1/04, 1/06
(54)- MÉTODOS DE PROCESAMIENTO DE BIOMASA PARA OBTENER ÁCIDOS POLICARBOXÍLICOS Y DERIVADOS DE ÁCIDO POLICARBOXÍLICO
(57)- -La biomasa (por ejemplo, la biomasa vegetal, biomasa animal y biomasa de residuos municipales) se procesa para producir intermedios y productos útiles, tales como ácidos policarboxílicos y derivados de ácidos policarboxílicos.
- (71)- (73)-** XYLECO, INC, con domicilio legal en 271 Salem Street, Unit L, Woburn, Massachusetts 01801, US
(72)- Medoff, Marshall, US; Masterman, Thomas Craig, US y Moon, Jaewoong, US
(74)- Ruíz Sotolongo, María Lourdes, CU
-
- (12)-** Solicitud de Patente de Invención
(13)- A7
(21)- 2016-0001
(22)- 2014.07.03
(30)- 2013.07.04 US 61/843,011 y 2014.04.15 US 61/979,886
(85)- 2016.01.04
(86)- 2014.07.03 PCT/IB2014/062806
(87)- 2015.01.08 WO 2015/001504
(51)- A 61K 39/00, 39/39, C 07K 16/18, 1/22
(54)- UNA FORMULACIÓN FARMACÉUTICA QUE COMPRENDE UNA VERSIÓN QUIMÉRICA, UNA VERSIÓN DE FRAGMENTOS NO HUMANOS O HUMANIZADOS DEL ANTICUERPO 9E4
(57)- Una formulación farmacéutica que comprende una versión quimérica, una versión de fragmentos no humanos o humanizados el anticuerpo 9E4 (número de acceso ATCC, PTA-8221), o un fragmento de la misma que compite específicamente con la unión al antígeno con 9E4, en donde el anticuerpo está presente en una concentración dentro del intervalo desde 10mg/ml hasta aproximadamente 50 mg/mL; amortiguador de citrato o de succinato que está presente en una concentración dentro del intervalo desde a 10mM hasta aproximadamente 30mM; uno o más azúcares y polioles ("azúcar/poliole") seleccionado de: trehalosa presente en una concentración dentro del intervalo desde 220mM hasta aproximadamente 260mM, y una mezcla de sacarosa presente en una concentración dentro del intervalo desde 20mM hasta aproximadamente 40mM y manitol presente en una concentración dentro del intervalo desde 200mM hasta aproximadamente 220mM; y polisorbato 20 presente en una concentración dentro del intervalo desde 0.005% hasta aproximadamente 0.05% en peso; en donde la formulación se caracteriza por un pH dentro del intervalo desde 5.5 hasta aproximadamente 7. La presente invención también proporciona formulaciones de anticupos para uso en la profilaxis o tratamiento de sinucleinopatías incluyendo la enfermedad de Parkinson.

Solicitudes de Patente de Invención

- (71)- (73)-** PROTHENA BIOSCIENCES LIMITED, con domicilio legal en Adelphi Plaza, Upper George's Street, Dún Laoghaire, Co. Dublin, A96 T927, IE
(72)- Garidel, Patrick, DE; Langer, Andreas, DE y Grundman, Michael, US
(74)- Ruíz Sotolongo, María Lourdes, CU
-

- (12)-** Solicitud de Patente de Invención
(13)- A7
(21)- 2016-0006
(22)- 2014.07.14
(30)- 2013.07.15 US 61/846,355 y 2014.04.08 US 61/977,028
(85)- 2016.01.14
(86)- 2014.07.14 PCT/US2014/046515
(87)- 2015.01.22 WO 2015/009616
(51)- C 07D 401/06, 401/14, 403/06, 413/14, A 61K 31/454, 31/4545, A 61P 27/00, 37/00
(54)- DERIVADOS DE PIPERIDINIL-INDOL COMO INHIBIDORES DE FACTOR DE COMPLEMENTO B
(57)- La presente invención proporciona un compuesto de la fórmula I:

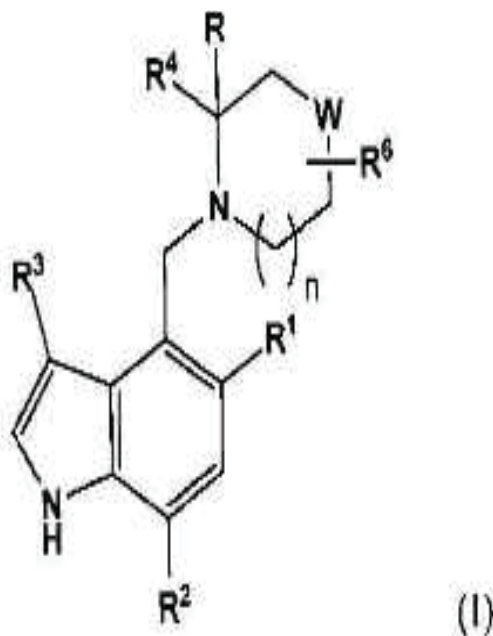

La presente invención proporciona además una combinación de agentes farmacológicamente activos y una composición farmacéutica.

- (71)- (73)-** NOVARTIS AG, con domicilio legal en Lichtstrasse 35, CH-4056, Basel, CH
(72)- Adams, Christopher Michael, US; Capparelli, Michael Paul, US; Ehara, Takeru, US; Karki, Rajeshri Ganesh, US; Mainolfi, Nello, US y Zhang, Chun, US
(74)- Ruíz Sotolongo, María Lourdes, CU
-

- (12)-** Solicitud de Patente de Invención
(13)- A7
(21)- 2016-0012
(22)- 2014.07.21
(30)- 2013.07.25 US 61/858,303 y 2014.06.23 US 62/015,848
(85)- 2016.01.25
(86)- 2014.07.21 PCT/US2014/047378
(87)- 2015.01.29 WO 2015/013169
(51)- A 61K 47/48
(54)- BIOCONJUGADOS DE POLIPÉPTIDOS DE APELINA SINTÉTICA
(57)- La invención proporciona un bioconjugado que comprende un polipéptido sintético de la Fórmula I':

Solicitudes de Patente de Invención

X1-X2-X3-X4-X5-X6-X7-X8-X9-X10-X11-X12-X13



o una amida, un éster o una sal del mismo, en donde X1, X2, X3, X4, X5, X6, X7, X8, X9, X10, X11, X12 Y X13 se definen en el presente documento y una fracción de extensión de vida media en donde el péptido y la fracción de extensión de vida media se une o fusiona covalentemente, opcionalmente a través de un enlazador. Los polipéptidos son agonistas del receptor APJ. La presente invención además proporciona una combinación de agentes farmacológicamente activos y una composición farmacéutica.

- (71)- (73)-** NOVARTIS AG, con domicilio legal en Lichtstrasse 35, CH-4056, Basel, CH
(72)- Caplan, Shari L., US; Golosov, Andrei, US; Grosche, Philipp, CH; Guaimaraes, Carla, US; Kanter, Aaron, US; Lou, Changgang, US; Parker, David Thomas, US; Peters, Eric C., US; Usera, Aimee Richardson, US; Yasoshima, Kayo, US; Yuan, Jun, US; Zecri, Frederic, US y Zhao, Hongjuan, US
(74)- Ruíz Sotolongo, María Lourdes, CU

-
- (12)-** Solicitud de Patente de Invención
(13)- A7
(21)- 2016-0013
(22)- 2014.07.21
(30)- 2013.07.25 US 61/858,263 y 2014.06.23 US 62/015,854
(85)- 2016.01.25
(86)- 2014.07.21 PCT/US2014/047377
(87)- 2015.01.29 WO 2015/013168
(51)- C 07K 14/47, A 61K 38/17
(54)- POLIPÉPTIDOS CÍCLICOS PARA EL TRATAMIENTO DE LA INSUFICIENCIA CARDÍACA
(57)- -La invención proporciona un polipéptido cíclico de la Fórmula I' (SEQ ID NO:

1):

X1-R-X3-X4-L-S-X7-X8-X9-X10-X11-X12-X13

o una amida, un éster o una sal del mismo, o un bioconjugado del mismo, en donde X1, X3, X4, X7, X8, X9, X10, X11, X12 y X13 se definen en la presente. Los polipéptidos son agonistas del receptor APJ. La invención también se refiere a un método para la fabricación de los polipéptidos de la invención o bioconjugados de los mismos, y sus usos terapéuticos tales como el tratamiento o la prevención de insuficiencia cardiaca aguda descompensada (IDAC), insuficiencia cardiaca crónica, hipertensión pulmonar, fibrilación atrial, síndrome de Brugada, taquicardia ventricular, aterosclerosis, hipertensión, restenosis, enfermedades cardiovasculares isquémicas, cardiomiopatía, fibrosis cardiaca, arritmia, retención de agua, diabetes (incluyendo diabetes gestacional), obesidad, enfermedad arterial periférica, accidentes cerebrovasculares, ataques isquémicos temporales, lesiones cerebrales traumáticas, esclerosis lateral amiotrófica, lesiones por quemaduras (incluyendo quemaduras solares) y preeclampsia. La presente invención además proporciona una combinación de agentes farmacológicamente activos y una composición farmacéutica.

- (71)- (73)-** NOVARTIS AG, con domicilio legal en Lichtstrasse 35, CH-4056, Basel, CH
(72)- Bruce, Alexandra Marshall, US; Grosche, Philipp, CH; Guimaraes, Carla, US; Kanter, Aaron, US; Lou, Changgang, US; Usera, Aimee Richardson, US; Yasoshima, Kayo, US; Yuan, Jun, US; Zecri, Frédéric, US y Zhao, Hongjuan, US
(74)- Ruíz Sotolongo, María Lourdes, CU

-
- (12)-** Solicitud de Patente de Invención
(13)- A7
(21)- 2016-0023
(22)- 2014.08.11
(30)- 2013.08.19 JP 2013-169317
(85)- 2016.02.22
(86)- 2014.08.11 PCT/JP2014/071141
(87)- 2015.02.26 WO 2015/025752 A1
(51)- A 01G 31/00
(54)- SISTEMA DE CULTIVO DE PLANTAS Y PROCEDIMIENTO PARA EL CULTIVO DE PLANTAS

Solicitudes de Patente de Invención

- (57)-** La presente invención se refiere al sector de la agricultura. En particular, se refiere a un sistema de cultivo de plantas en el que la planta se cultiva durante un largo período de tiempo sobre una película de alcohol polivinílico (PVA) que tiene un grado de equilibrio de hinchamiento en el intervalo del 125 al 250% medido en agua a 30°C y tiene una tangente de pérdida (tan d) en el intervalo de 0,005 a 0,2 medida en un estado de equilibrio de hinchamiento en agua a 30°C y un procedimiento para cultivar una planta mediante la utilización de este sistema de cultivo de plantas.
- (71)- (73)-** MEBIOL INC., con domicilio legal en 1-25-8, Nakahara, Hiratsuka-shi, Kanagawa 2540075, JP
(72)- Okamoto, Akihiro, JP; Yoshioka, Hiroshi, JP; Mori, Yuichi, JP; Miura, Shigeki, JP y Mizutani, Tomoyoshi, JP
(74)- Gil Vidal, Grethel, CU
-
- (12)-** Solicitud de Patente de Invención
(13)- A7
(21)- 2016-0032
(22)- 2014.09.24
(30)- 2013.09.26 EP 13186055.3
(85)- 2016.03.15
(86)- 2014.09.24 PCT/EP2014/070301
(87)- 2015.04.02 WO 2015/044163
(51)- C 07D 209/42, 249/08, 257/04, 263/58, 401/12, 401/14, A 61K 31/16, A 61P 7/02
(54)- DERIVADOS DE FENILALANINA SUSTITUIDOS
(57)- La invención se relaciona con derivados de fenilalanina sustituidos y con procesos para la preparación de los mismos, y con su uso para la producción de medicamentos para el tratamiento y/o profilaxis de enfermedades, especialmente de enfermedades cardiovasculares y/o pérdida de sangre perioperatoria grave.
- (71)- (73)-** BAYER PHARMA AKTIENGESELLSCHAFT, con domicilio legal en Müllerstrasse 178, 13353 Berlín, DE
(72)- Röhn, Ulrike, DE; Ellermann, Manuel, DE; Strassburger, Julia, DE; Wendt, Astrid, DE; Röhrig, Susanne, DE; Webster, Robert Alan, DE; Schmidt, Martina Victoria, DE; Tersteegen, Adrian, DE; Beyer, Kristin, US; Schäfer, Martina, DE; Buchmüller, Anja, DE; Gerdes, Christoph, DE; Sperzel, Michael, DE; Sandmann, Steffen, DE; Heitmeier, Stefan, DE; Hillisch, Alexander, DE; Ackerstaff, Jens, DE y Terjung, Carsten, DE
(74)- Ruíz Sotolongo, María Lourdes, CU
-
- (12)-** Solicitud de Patente de Invención
(13)- A7
(21)- 2016-0039
(22)- 2012.12.10
(30)- 2011.12.15 EP 11193841.1
(85)- 2016.03.31
(86)- 2012.12.10 PCT/EP2012/074977
(87)- 2013.06.20 WO 2013/087578
(51)- C 07D 487/04, A 61K 31/53, A 61P 35/00
(54)- PROCEDIMIENTO DE PREPARACIÓN DE DERIVADOS DE 5-(1-BENZOTIOFEN-2-IL)PIRROLO[2,1-F][1,2,4]TRIAZIN-4-AMINA Y COMPOSICIONES FARMACÉUTICAS QUE LOS CONTIENE
(57)- La presente invención se refiere a procedimientos de preparación de derivados de 5-(1-benzotiofen-2-il)pirrolo[2,1-f][1,2,4]-driazin-4-amina que tienen actividades inhibitoras de la proteína tirosina quinasa y composiciones farmacéuticas que contienen estos compuestos, para tratar trastornos proliferativos, en particular, cáncer y enfermedades tumorales.
- (71)- (73)-** BAYER PHARMA AKTIENGESELLSCHAFT, con domicilio legal en Müllerstrasse 178, 13353 Berlin, DE y BAYER INTELLECTUAL PROPERTY GMBH, con domicilio legal en Alfred-Nobel-Str. 10, 40789 Monheim, DE
(72)- Brohm, Dirk, DE; Heroult, Melanie, DE; Collin, Marie-Pierre, DE; Hübsch, Walter, DE; Lobell, Mario, DE; Lustig, Klemens, DE; Grünewald, Sylvia, DE; Bömer, Ulf, DE y Vöhringer, Verena, DE
(74)- Ruíz Sotolongo, María Lourdes, CU
-

Solicitudes de Patente de Invención

- (12)- Solicitud de Patente de Invención
- (13)- A7
- (21)- 2016-0041
- (22)- 2014.10.01
- (30)- 2013.10.04 EP 13425137.0
- (85)- 2016.04.04
- (86)- 2014.10.01 PCT/IT2014/000259
- (87)- 2015.04.09 WO 2015/049708
- (51)- H 01L 31/042
- (54)- MÓDULO LED PARA LA CONVERSIÓN DE LUZ SOLAR O LUZ ARTIFICIAL EN ENERGÍA ELÉCTRICA Y MÉTODO PARA LA FABRICACIÓN DEL MISMO
- (57)- Un módulo de diodo emisor de luz para la conversión de luz solar o luz artificial en energía eléctrica comprende una agrupación de LED (E1s; E1p) de base conectados en serie para formar filas que a su vez se conectan entre sí en paralelo mediante ramificaciones que conducen a hilos de salida en los que se proporciona un inversor 5 para convertir la corriente continua producida mediante irradiación en corriente alterna suministrada a la red eléctrica. En cada uno de los LED (E1s; E1p) de base se monta una pluralidad de LED (E2s ...Ens: E2p ... Enp) apilados para formar una pila de LED (E1s ... Ens; E1p ... Enp) conectados eléctricamente entre sí.

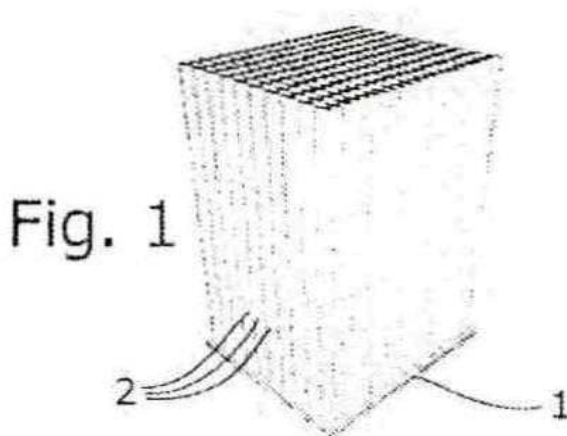

- (71)- (73)- Chiacchieroni, Alfredo, con domicilio en Via IV Novembre, 125, I-05010 San Venanzo, TR, Italia, IT
 - (72)- Chiacchieroni, Alfredo, IT
 - (74)- Ruíz Sotolongo, María Lourdes, CU
-

- (12)- Solicitud de Patente de Invención
- (13)- A7
- (21)- 2016-0042
- (22)- 2014.10.10
- (30)- 2013.10.11 US 61/890,098 y 2013.10.11 US 61/890,104
- (85)- 2016.04.04
- (86)- 2014.10.10 PCT/GB2014/053057
- (87)- 2015.04.16 WO 2015/052537
- (51)- C 07K 16/28, A 61K 47/48
- (54)- ANTICUERPOS CONJUGADOS CONTRA ANTÍGENO LINFOCITARIO 75 PARA EL TRATAMIENTO DEL CÁNCER
- (57)- La invención proporciona anticuerpos que se unen a LY75. También se proporcionan moléculas de ácido nucleico que codifican los anticuerpos, vectores de expresión, células hospedadoras y procedimientos para expresar los anticuerpos. Los anticuerpos se pueden usar para el tratamiento del cáncer, incluyendo cáncer de páncreas, cáncer de ovario, cáncer de mama, cáncer colorrectal, cáncer de esófago, cáncer de piel, cáncer de tiroides, cáncer de pulmón, cáncer de vejiga, mieloma múltiple y linfoma.

- (71)- (73)- OXFORD BIOTHERAPEUTICS LTD, con domicilio legal en 94A Innovation Drive, Milton Park, Abingdon Oxfordshire OX14 4RZ, GB
 - (72)- Terrett, Jonathan Alexander, US y Ackroyd, James Edward, GB
 - (74)- Ruíz Sotolongo, María Lourdes, CU
-

Solicitudes de Patente de Invención

(12)- Solicitud de Patente de Invención

(13)- A7

(21)- 2016-0045

(22)- 2014.10.10

(30)- 2013.10.10 US 61/889,220

(85)- 2016.04.08

(86)- 2014.10.10 PCT/US2014/060139

(87)- 2015.04.16 WO 2015/054636

(51)- A 61M 5/32

(54)- MONTAJE DE AGUJA HUBER CON DISPOSITIVO DE CAPTURA DE SEGURIDAD

(57)- Un montaje de aguja Huber con dispositivo de captura de seguridad incluye al menos un cuerpo, una aguja y un brazo movable. El brazo movable es pivotable con relación al cuerpo e incluye una cubierta de captura en un extremo distal del mismo. La cubierta de captura es cilíndrica, incluye una pared lateral perimetral que tiene una cara exterior y una cara interior y tiene un extremo proximal abierto. La cubierta de captura incluye una ranura a través de la pared lateral perimetral, que proporciona acceso en una cámara interna definida por la pared lateral perimetral. La ranura se extiende longitudinalmente sobre al menos una porción de la longitud de la cubierta de captura y al menos una porción de la ranura tiene un ancho menor que el diámetro exterior de la aguja para capturar una punta de la aguja en la misma cuando el brazo movable pivotea a una posición de captura de seguridad.

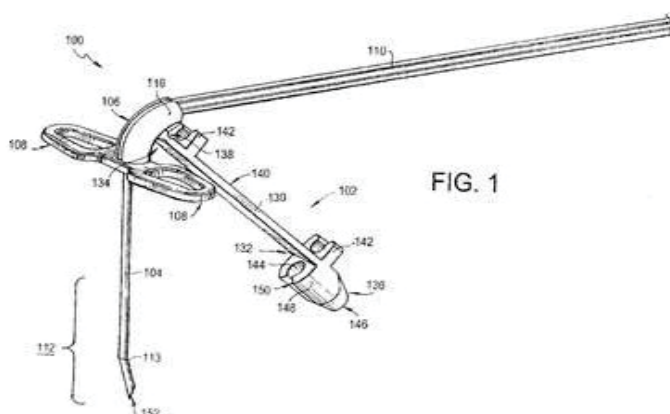

(71)- (73)- MEDICAL COMPONENTS, INC, con domicilio legal en 1499 Delp Drive, Harleysville, Pennsylvania 19438, US

(72)- Schweikert, Timothy M., US; Fisher, Mark S., US y Ballard, Joshua Lee, US

(74)- Ruíz Sotolongo, María Lourdes, CU

Concedidas. Certificado de Patente de Invención

- (11)**- 24191
- (12)**- Certificado de Patente de Invención
- (13)**- B1
- (21)**- 2011-0076
- (22)**- 2009.10.01
- (30)**- 2008.10.03 US 12/245,367
- (85)**- 2011.04.04
- (86)**- 2009.10.01 PCT/IB2009/007024
- (87)**- 2010.04.08 WO 2010/038146
- (51)**- C 09B 61/00, A 61K 31/718, C 11D 3/14
- (54)**- COLORANTE AZUL DERIVADO DEL FRUTO GENIPA AMERICANA
- (57)**- La presente invención suministra un método para preparar un colorante azul como un líquido o como un polvo, en donde el colorante azul se deriva del jugo crudo sin procesar obtenido de la fruta de pulpa de fruta de la Genipa Americana, y en donde dicho jugo crudo se mezcla con glicina (líquida) o con glicina más almidón (polvo). Excepto del paso adicional de calentar la mezcla de jugo-glicina, y en el caso del polvo además la deshidratación de la remezcla de jugo-glicina-almidón, no se requieren pasos adicionales para preparar un colorante azul con temperatura y pH estable el cual puede ser utilizado en las industrias de textiles, farmacéuticas, alimentos, cosméticos y otras.

- (71)**- **(73)**- ECOFLORA S.A.S., con domicilio legal en Calle 80 sur 47 D-65 Interior 103 Sabaneta, CO
- (72)**- Echeverri López, Luis Fernando, CO; Zapata Porras, Sandra Patricia, CO y Torres Roldán, Luis Fernando, CO
- (74)**- Ruiz Sotolongo, María Lourdes, CU

Estados Legales Invenciones



Índice de estado legal.

Abandonadas por no pago de concesión

(21)	(71)	(54)
2012-0121	BAYER HEALTHCARE LLC	PROCEDIMIENTO DE ACTIVACIÓN Y CONJUGACIÓN DE BIOMOLÉCULAS
2013-0129	PFIZER LIMITED	INHIBIDORES DE QUINASA RELACIONADOS CON PIRROLO[2,3-d]PIRIMIDINA TROPOMIOSINA
2013-0151	PARKER HANNIFIN MANUFACTURING LIMITED y KIRKSTALL LIMITED	MONTAJE DE CÁMARA DE BIORREACTOR, APARATO Y MÉTODO PARA OBTENER UN AMBIENTE PARA ESPECIES BIOLÓGICAS
2014-0092	DUNDEE SUSTAINABLE TECHNOLOGIES INC.	UN MÉTODO Y UN SISTEMA PARA LA EXTRACCIÓN DE ORO CON HALÓGENOS

Índice de estado legal.

Caducas por falta de pago

(11)	(71)	(54)
23908	NOVARTIS AG	COMPUESTOS ORGÁNICOS DE AMINOTIAZOLES
23918	COMPAÑÍA VIDRIERA, S.A. DE C.V.	MÉTODO PARA CONSTRUIR UN HORNO MONOLÍTICO DE CONCRETO REFRACTARIO, PARA LA FABRICACIÓN DE VIDRIO
23928	SYNGENTA PARTICIPATIONS AG	COMPUESTOS BENZAMIDA ISOXAZOLINAS CON ACTIVIDAD INSECTICIDA
23932	ASTRAZENECA AB y DAINIPPON SUMITOMO PHARMA CO. LTD.	SALES FARMACÉUTICAMENTE ACEPTABLES DE (3-{{[[3-(6-AMINO-2-BUTOXI-8-OXO-7,8-DIHIDRO-9H-PURIN-9-IL)PROPIL](3-MORFOLIN-4-ILPROPIL)AMINO]METIL} FENIL)ACETATO DE METILO Y SUS USOS EN TERAPIA
24029	UNIVERSIDAD AGRARIA DE LA HABANA FRUCTUOSO RODRÍGUEZ PÉREZ	INSTRUMENTO PARA EVALUAR LA CONDUCTA HIGIÉNICA EN COLMENAS DE LA ABEJA MELÍFERA

Modificación de Derechos
Nuevo Titular

(21)	(71)	(54)
2002-0275	INSTITUTO FINLAY DE VACUNAS. BIOCUBAFARMA	COMPOSICIONES CONTIENENDO ANTICUERPOS HUMANOS PARA EL TRATAMIENTO Y PROFILÁXIS DE INFECCIONES POR MICOBACTERIAS
2002-0292	INSTITUTO FINLAY DE VACUNAS. BIOCUBAFARMA	MÉTODO DE OBTENCIÓN DE ESTRUCTURAS COCLEARES. COMPOSICIONES VACUNALES Y ADYUVANTES BASADOS EN ESTRUCTURAS COCLEARES Y SUS INTERMEDIARIOS
2003-0061	INSTITUTO FINLAY DE VACUNAS. BIOCUBAFARMA	VACUNA DE VIBRIO CHOLERAEE INACTIVADA EN TABLETAS
2003-0312	UNIVERSIDAD DE CAMBRIDGE y INSTITUTO FINLAY DE VACUNAS. BIOCUBAFARMA	PROTEOLIPOSOMAS Y SUS DERIVADOS COMO ADYUVANTES INDUCTORES DE RESPUESTA CITOTÓXICA Y LAS FORMULACIONES RESULTANTES
2004-0051	INSTITUTO FINLAY DE VACUNAS. BIOCUBAFARMA	COMPOSICIONES VACUNALES OBTENIDAS A PARTIR DE STREPTOMYCES
2004-0270	UNIVERSITY OF GLASGOW, DIVISION OF IMMUNOLOGY, INFECTION AND INFLAMATION y INSTITUTO FINLAY DE VACUNAS. BIOCUBAFARMA	PÉPTIDOS QUE MIMETIZAN LAS REGIONES ANTIGÉNICAS DEL VIRUS DE LA HEPATITIS A
2004-0285	GLAXOSMITHKLINE BIOLOGICALS S.A. y INSTITUTO FINLAY DE VACUNAS. BIOCUBAFARMA	COMPOSICIÓN VACUNAL
2014-0103	LUPIN ATLANTIS HOLDINGS SA	COMPUESTOS DE CROMANO SUSTITUIDOS COMO MODULARES DEL RECEPTOR SENSIBLE AL CALCIO, COMPOSICIÓN FARMACÉUTICA Y PROCEDIMIENTO DE OBTENCIÓN PARA TRATAR ENFERMEDADES O DESÓRDENES ASOCIADAS CON ESTOS MODULADORES

Dibujos y Modelos Industriales



Modelos Industriales



SOLICITUDES DE CERTIFICADO DE REGISTRO DE MODELO INDUSTRIAL DEL DECRETO-LEY 290

- (12)-** Solicitud de Registro de Modelo Industrial
- (13)-** S4
- (21)-** 2015-0016
- (22)-** 2015.12.24
- (51)-** 14-03
- (54)-** ANTENA PLANA



Figura 1.1



Figura 1.2

- (71)- (73)-** Ávila Rodríguez, Alexis, con domicilio en Calle 7ma No. 11156 Apto. 2 entre 3ra y N, Reparto Boyeros, La Habana, CU
- (72)-** Ávila Rodríguez, Alexis , CU

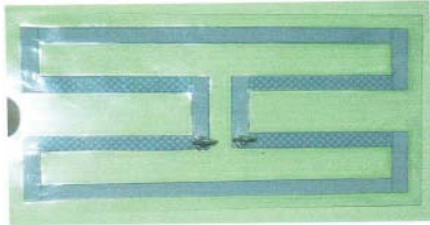
- (12)-** Solicitud de Registro de Modelo Industrial
- (13)-** S4
- (21)-** 2015-0017
- (22)-** 2015.12.29
- (51)-** 25-01
- (54)-** VIGAS

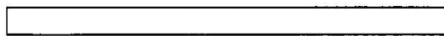

Fig.1.1

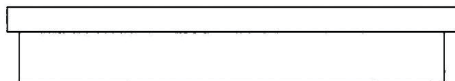

Fig. 1.2

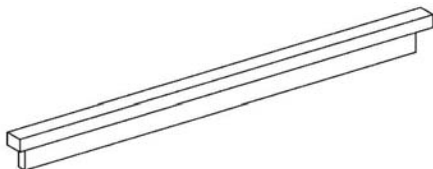

Fig. 1.3



Fig. 2.1

SOLICITUDES DE CERTIFICADO DE REGISTRO DE MODELO INDUSTRIAL DEL DECRETO-LEY 290



Fig. 22

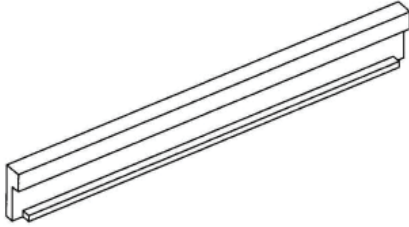

Fig. 23



Fig. 31

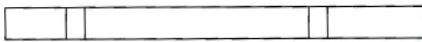

Fig. 32

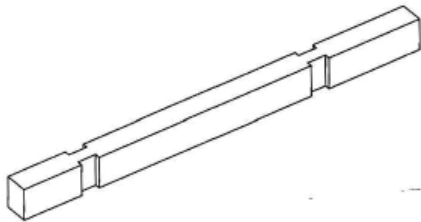

Fig. 33

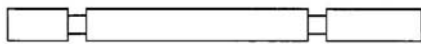

Fig. 41

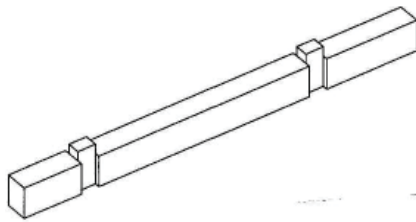

Fig. 43

- (71)- (73)-** EMPRESA DE PROYECTOS DE ARQUITECTURA E INGENIERÍA DE PINAR DEL RIO MICONS, con domicilio legal en Calle Vivó No. 157 esquina Emilio Núñez. Reparto Carlos Manuel de Céspedes, Pinar del Río, CU
- (72)-** Pestano Rivera, Eloy Enrique, CU
- (74)-** Valdés Trujillo, Idalmis M., CU

Jurídico

Procesos legales



RECURSO DE ALZADA INTERPUESTO

Marcas

No. Sol.	Denominación	Solicitante	Fecha de Presentación
1025318	CASINO DE MONTE-CARLO	SOCIETE ANONYME DES BAINS DE MER ET DU CERCLE DES ETRANGERS A MONACO	07.07.2016
1218042	MONTE-CARLO	SOCIETE ANONYME DES BAINS DE MER ET DU CERCLE DES ETRANGERS A MONACO	07.07.2016
1251060	NOEL y diseño	NOEL ALIMENTARIA, S.A.U.	07.07.2016
1165493	D2 y diseño	DSQUARED2 TM S.A.	08.07.2016
2014-0857	USHER y diseño	GRUPO KRAUSS, S.A. DE C.V.	12.07.2016
989638	FLUKE	FLUKE CORPORATION	15.07.2016
2014-0735	MOVEMENT	BRUDDEN EQUIPAMENTOS LTDA.	21.07.2016
2014-0743	EL JIBARUTO	GOYA FOODS, INC.	21.07.2016
1251542	10 y diseño	NU MARK LLC	28.07.2016
2014-0905	ACONCAGUA	ACONCAGUA FOODS S.A.	29.07.2016

NULIDADES DE OFICIO INTERPUESTAS

Marcas

No. Sol.	Denominación	Fecha de Presentación
1243270	USHER y diseño	04.07.2016
1191200	IWATCH y diseño	04.07.2016

RESPUESTAS A RECHAZOS PROVISIONALES INTERPUESTOS

Marcas

No. Sol.	Denominación	Clases	Solicitante	Fecha de Presentación
934440	WESTIN	36	WESTIN HOTEL MANAGEMENT, L.P.	06.07.2016
1249819	CHOPIN	33	PODLASKA WYTWORNIA WODEK POL-MOS S.A.	08.07.2016
1185584	NUTRILITE y diseño	5, 29, 30, 32	ALTICOR INC.	08.07.2016
1185401	AMWAY y diseño	3, 5, 11, 29, 32	ALTICOR INC.	08.07.2016
1248507	ISLA DE FUEGO	33	MIGUEL TORRES S.A.	08.07.2016
1119541	AMERICAN LEGEND y diseño	34	KARELIA TOBACCO COMPANY INC.	08.07.2016
1248252	BAXALTA	5, 9, 10, 16, 38, 41, 44	BAXALTA INCORPORATED	08.07.2016
1248748	ORIGINAL NEW YORK SELTZER	32	MARK-NYS, INC.	08.07.2016
1248744	JDE y diseño	7, 11, 21, 29, 30, 32, 43	KONINKLIJKE DOUWE EGBERTS B.V.	08.07.2016
1250845	CRYSTALS FROM SWAROVSKI SINCE 1895 y diseño	3, 6, 8, 9, 11, 12, 14, 16, 18, 19, 20, 21, 24, 25, 26, 28, 34, 35, 40, 41, 42	SWAROVSKI AKTIENGESELLSCHAFT	08.07.2016
1062202	Figurativa	35, 36	RE/MAX, LLC.	11.07.2016
1251270	BANKS	33	BACARDÍ & COMPANY LIMITED	15.07.2016
1251811	DUNKIN´DONUTS y diseño	30, 32, 43	DD IP HOLDER LLC.	20.07.2016
1252059	EVY BABY y diseño	3, 5	EVYAP SABUN YAG GLISERIN SANAYI VE TICARET A.S.	21.07.2016
1252189	TAMA y diseño	15	HOSHINO GAKKI CO., LTD.	28.07.2016
1251592	WE CREATE CHEMISTRY y diseño	1, 2, 3, 4, 5, 6, 7, 9, 12, 14, 16, 17, 18, 19, 20, 21, 23, 25, 27, 28, 29, 31, 32, 35, 36, 37, 39, 40, 41, 42, 43, 44	BASF SE	28.07.2016
1252124	MUSIC WORLD CUP	9, 16, 25, 28, 38, 41	RAYMOND O´HORA	29.07.2016

DEMANDA INTERPUESTA**Marcas****No. Sol.****Título****Expediente Administrativo****Fecha de presentación en la Oficina**

2014-0221

PROYECTO DOVELA y diseño

174/2016

12.07.2016

RESTABLECIMIENTO DE DERECHO INTERPUESTO

Marcas

No. Sol.

Denominación

Solicitante

989638

FLUKE

FLUKE CORPORATION

**Fecha de
Presentación en la**

Oficina

15.07.2016

RECURSO DE ALZADA RESOLUCIÓN DICTADA

Marcas

No. Sol.

Denominación

Solicitante

No. de Rsol.

Fecha de Resuelvo

2014-0415

YA'TA LA INMEDIATEZ EN ALIMEN-
TOS y diseño

Martínez Martínez, Juan Carlos

2442/13.07.2016

Con Lugar

RESPUESTAS A RECHAZOS PROVISIONALES DISPOSICIÓN DICTADA

Marcas

No. Sol.	Denominación	Clases	Solicitante	No. de Rsol. Fecha de Resuelvo
1100935	JVC KENWOOD	9, 35, 37, 41	JVC KENWOOD CORPORATION	2435/13.07.2016 Con Lugar
1089913	KENWOOD y diseño	9	JVC KENWOOD CORPORATION	2436/13.07.2016 Con Lugar
1239925	WILDPEAK	12	SUMITOMO RUBBER INDUSTRIES, LTD.	2437/13.07.2016 Con Lugar
1221416	Tridimensional	3, 14, 18, 20, 21, 24, 25, 28, 35	SOCIEDAD PHILIPP PLEIN	2438/13.07.2016 Con Lugar
1235615	SIGMA AIR UTILITY	7, 11, 37, 39, 40	KAESER KOMPRESSOREN SE	2439/13.07.2016 Con Lugar en Parte
1235616	SIGMA	7, 9, 37, 39, 40	KAESER KOMPRESSOREN SE	2440/13.07.2016 Con Lugar en Parte
1241640	Figurativa	43	TACO BELL CORP.	2441/13.07.2016 Con Lugar

RESTABLECIMIENTO DE DERECHO RESOLUCIÓN DICTADA

Inveniones

No. Sol.

Título

Solicitante

NO. Rsol.

Fecha de Resuelvo

2015-0162

CATALIZADOR PARA MEZCLA
ASFÁLTICA

Barroeta Valero, Rafael Leonardo

2443/13.07.2016
Sin Lugar

RESTABLECIMIENTO DE DERECHO RESOLUCIÓN DICTADA

Marcas

No. Sol.	Denominación	Clase	Solicitante	NO. Rsol. Fecha de Resuelvo
2013-0333	1910 BON NACHO y diseño	6, 18, 20, 21, 37, 42	De la Cruz Escobar, Ignacio	2333/05.07.2016 Con Lugar

ÍNDICES INFORMATIVOS



Índice de las marcas por clasificación internacional de productos y servicios

(511) Clases	(561) Denominación	(210) No_Solic	(730) Titular
9, 38 y 41	ID INVESTIGATION DISCOVERY	2016-0329	DISCOVERY COMMUNICATIONS, LLC
9, 38 y 41	DISCOVERY HOME HEALTH y diseño	2016-0322	DISCOVERY COMMUNICATIONS, LLC
9, 35, 39 y 41	HEMINGWAY	2016-0441	HEMINGWAY, LTD.
9, 35 y 42	UNO MASS y diseño	2015-2314	Ben Yahia, Karim
9, 18 y 25	Figurativa	2016-0401	HURLEY PHANTOM C.V.
9, 16 y 41	NEXOS	2016-0311	AMERICAN AIRLINES, INC.
9, 16 y 41	AMERICAN WAY	2016-0312	AMERICAN AIRLINES, INC.
9, 16 y 41	CELEBRATED LIVING	2016-0313	AMERICAN AIRLINES, INC.
9, 14 y 42	WATCHOS	2015-2141	APPLE INC.
9, 14 y 18	FOSSIL	2015-2242	FOSSIL GROUP, INC
9	MICO y diseño	2016-0334	WING CHUN, KEI
9	HUAWEI MATE y diseño	2015-1379	HUAWEI TECHNOLOGIES CO., LTD.
9	EMINENCE	2015-2286	EMINENCE SPEAKER, LLC
9	EMINENCE y diseño	2015-2287	EMINENCE SPEAKER, LLC
9	W WESTINGHOUSE y diseño	2016-0387	WESTINGHOUSE ELECTRIC CORPORATION
7, 35 y 37	HOLMECA y diseño	2016-0323	EMPRESA MECÁNICA HÉROES DEL 26 DE JULIO
7, 12 y 17	VICTOR REINZ	2015-1997	DANA LIMITED
7	PEGASUS y diseño	2016-0339	PEGASUS MISHIN SEIZO KABUSHIKI KAISHA, COMERCIALIZANDO TAMBIÉN COMO PEGASUS SEWING MACHINE MFG.CO., LTD.
7	Figurativa	2016-0340	PEGASUS MISHIN SEIZO KABUSHIKI KAISHA, COMERCIALIZANDO TAMBIÉN COMO PEGASUS SEWING MACHINE MFG.CO., LTD.
6 y 11	FBA y diseño	2016-0403	CHINA SHANXI TAIGU COUNTY JINGU CAST CO., LTD.
5	ETICOS CITOL FLUOROTE y diseño	2015-1204	LABORATORIO DE PRODUCTOS ÉTICOS C.E.I.S.A.
5	GEMCITAR	2015-2033	CLOSED JOINT STOCK COMPANY "BIO-CAD"
5	CINNO VEX	2016-0303	THE LATIN AMERICA TRADEMARK CORPORATION
5	DICLO	2016-0304	LABORATORIOS ROWE, C.POR A.
5	ARYOSEVEN	2016-0305	THE LATIN AMERICA TRADEMARK CORPORATION
5	NDP MED CONCENTRADO PLUS	2016-0375	EUROTRADE WORLD COMMERCE S.L
5	NDP SURFAPLUS	2016-0376	EUROTRADE WORLD COMMERCE S.L

(511) Clases	(561) Denominación	(210) No_Solic	(730) Titular
5	NDP AIR TOTAL PLUS	2016-0377	EUROTRADE WORLD COMMERCE S.L
5	GEL DERM	2016-0378	EUROTRADE WORLD COMMERCE S.L
5	BACTISCRUB	2016-0380	EUROTRADE WORLD COMMERCE S.L
5	BACTISEPTIC	2016-0381	EUROTRADE WORLD COMMERCE S.L
5	SANIX	2016-0405	INVEKRA, S.A.P.I. DE C.V.
5	U-TRYP	2016-0452	ALFARMA S.A
5	SURFACTANTE B	2016-0453	ALFARMA S.A
5	FOLIGRAF	2016-0454	ALFARMA S.A
43	THE UNBOUND COLLECTION BY HYATT	2016-0412	HYATT CORPORATION
43	UB THE UNBOUND COLLECTION BY HYATT y diseño	2016-0413	HYATT CORPORATION
43	QUERICO.CU y diseño	2016-0417	Domínguez Blanco, Alexander
43	ALBA 1993 y diseño	2016-0361	Fernández Andoba, Juan Martín
43	WINGATE	2015-1424	WINGATE INNS INTERNATIONAL, INC.
43	BBQ y diseño	2015-1556	EMPRESA EXTRAHOTELERA PALMARES S.A.
42	LOOKNA	2016-0408	LOOKNA INC.
41, 43 y 44	GRAN CARIBE y diseño	2016-0319	GRUPO EMPRESARIAL HOTELERO GRAN CARIBE S.A.
41, 42, 44 y 45	MARY LOOK y diseño	2016-0444	Torres Barquín, María Luisa
41 y 43	DOS TIEMPOS y diseño	2016-0338	Simón Sánchez, Blanca Basilia
41 y 42	Figurativa	2016-0318	CENTRO DE ESTUDIOS AMBIENTALES DE CIENFUEGOS
41 y 42	CGEOC y diseño	2016-0337	Cuba Miranda, Santiago
41	SANDLAST y diseño	2016-0414	Oliva González, Alfredo; Pinillo Esquivel, Luis Alberto y Hernández Barbón, Sonis
41	DAYTONA y diseño	2015-2029	INTERNACTIONAL SPEEDWAY CORPORATION
41	THE AMERICAS DANCE COUNCIL	2016-0315	THE NATIONAL DANCE COUNCIL OF AMERICA, INC.
39	WAMOS y diseño	2016-0331	TERRANOVA DIRECTORSHIP, S.L.
39	Figurativa	2016-0308	AMERICAN AIRLINES, INC.
39	AMERICAN EAGLE	2016-0309	AMERICAN AIRLINES, INC.
39	PIEDMONT	2016-0310	AMERICAN AIRLINES, INC
39	MAGIC y diseño	2016-0382	MAGIC TRANSPORT INC.
38 y 41	DISCOVERY TURBO	2016-0324	DISCOVERY COMMUNICATIONS, LLC
38 y 41	TLC A DISCOVERY COMPANY y diseño	2016-0330	DISCOVERY COMMUNICATIONS, LLC

(511) Clases	(561) Denominación	(210) No_Solic	(730) Titular
36	G GEPROY y diseño	2016-0360	UNIVERSIDAD CENTRAL "MARTA ABREU" DE LAS VILLAS
36	BANCO NACIONAL DE CUBA y diseño	2016-0419	BANCO NACIONAL DE CUBA
35, 41, 43 y 44	PROTEA HOTEL MARRIOT y diseño	2016-0357	MARRIOT WORLDWIDE CORPORATION
35, 41, 43 y 44	D DELTA HOTELS MARRIOTT y diseño	2016-0406	MARRIOTT WORLDWIDE CORPORATION
35, 41 y 43	MP MESÓN DEL PRÍNCIPE y diseño	2016-0396	Echemendía Segura, Victor Miguel
35, 41 y 43	CAESARS PALACE y diseño	2015-2041	CAESARS WORLD, INC.
35, 41 y 43	CAESARS	2015-2042	CAESARS WORLD, INC.
35, 41 y 42	VIDEOTROLA y diseño	2016-0394	Cuadrado Sospedra, Carlos Enrique
35, 37 y 40	SEIMPRES y diseño	2016-0371	González Sánchez, Wilmer y Rodríguez Quintana, Ayains José
35, 36, 39, 41 y 43	GAVIOTA y diseño	2016-0389	SOCIEDAD MERCANTIL CUBANA GRUPO DE TURISMO GAVIOTA S.A.
35, 36 y 42	WPP	2016-0470	WPP LUXEMBOURG GAMMA SARL
35 y 43	Figurativa	2016-0314	AMERICAN AIRLINES, INC.
35 y 42	MEDIACOM	2016-0420	WPP LUXEMBOURG GAMMA SARL
35 y 42	O M y diseño	2016-0421	WPP LUXEMBOURG GAMMA SARL
35 y 42	J. WALTER THOMPSON	2016-0422	WPP LUXEMBOURG GAMMA SARL
35 y 42	MILLWARD BROWN	2016-0423	WPP LUXEMBOURG GAMMA SARL
35 y 42	MINDSHARE	2016-0424	WPP LUXEMBOURG GAMMA SARL
35 y 42	OGILVY	2016-0425	WPP LUXEMBOURG GAMMA SARL
35 y 42	GREY	2016-0426	WPP LUXEMBOURG GAMMA SARL
35 y 42	OGILVY MATHER y diseño	2016-0427	WPP LUXEMBOURG GAMMA SARL
35 y 42	YOUNG RUBICAM y diseño	2016-0428	WPP LUXEMBOURG GAMMA SARL
35 y 42	MEC	2016-0429	WPP LUXEMBOURG GAMMA SARL
35 y 42	MAXUS	2016-0430	WPP LUXEMBOURG GAMMA SARL
35 y 42	KANTAR	2016-0431	WPP LUXEMBOURG GAMMA SARL
35 y 42	GROUPM	2016-0432	WPP LUXEMBOURG GAMMA SARL
35 y 42	TENTHAVENUE	2016-0433	WPP LUXEMBOURG GAMMA SARL
35 y 42	Y R y diseño	2016-0434	WPP LUXEMBOURG GAMMA SARL
35 y 42	WUNDERMAN	2016-0435	WPP LUXEMBOURG GAMMA SARL
35 y 42	TNS	2016-0436	WPP LUXEMBOURG GAMMA SARL
35 y 42	MIRUM	2016-0437	WPP LUXEMBOURG GAMMA SARL
35 y 42	TNS y diseño	2016-0438	WPP LUXEMBOURG GAMMA SARL

(511) Clases	(561) Denominación	(210) No_Solic	(730) Titular
35 y 42	JWT	2016-0439	WPP LUXEMBOURG GAMMA SARL
35 y 41	AKERMAN y diseño	2016-0410	AKERMAN LLP
35 y 41	AKERMAN	2016-0411	AKERMAN LLP
35 y 41	VIEJA ESCUELA y diseño	2016-0298	Seland, Steinar Bernhard; de Zarate Bravo de Laguna, José Eugenio y Fernández Pérez, Rolando
35 y 39	PHOENIX MILES y diseño	2016-0365	AIR CHINA LIMITED
35 y 39	SOUTHERN GLAZER´S	2016-0367	SOUTHERN WINE & SPIRITS OF AMERICA, INC.
35 y 39	VINOS Y LICORES DEL SUR - CUBA	2016-0368	SOUTHERN WINE & SPIRITS OF AMERICA, INC.
35 y 39	SOUTHERN GLAZER´S y diseño	2016-0369	SOUTHERN WINE & SPIRITS OF AMERICA, INC.
35 y 39	SOUTHERN y diseño	2016-0370	SOUTHERN WINE & SPIRITS OF AMERICA, INC.
35	MARTHA JIMÉNEZ y diseño	2016-0362	Jiménez Pérez, Marta Petrona
35	BUSINESS EXTRA	2016-0306	AMERICAN AIRLINES, INC
34	AL SAFWA AL SAFWA MOLASSES y diseño	2016-0261	PREMIUM TOBACCO FZ LLC
34	MONTECRISTO y diseño	2016-0301	CORPORACIÓN HABANOS, S.A.
34	JOHN PLAYER GOLD LEAF	2016-0342	BRITISH AMERICAN TOBACCO (BRANDS) LIMITED
34	PETER STUYVESANT	2016-0343	AMERICAN CIGARETTE COMPANY (OVERSEAS) LIMITED
33, 34 y 42	ALFONSO	2016-0359	Alfonso Egüed, Nelson
33	LA PASTORA	2016-0440	Muñoz Vilau, Alfredo
33	Tridimensional	2016-0336	CORPORACIÓN CUBA RON, S.A.
33	TERLATO	2016-0446	PATERNO IMPORTS, LTD., D/B/A TERLATO WINES INTERNATIONAL
33	TERLATO	2016-0447	PATERNO IMPORTS, LTD., D/B/A TERLATO WINES INTERNATIONAL
33	SANFORD	2016-0448	PATERNO IMPORTS, LTD., D/B/A TERLATO WINES INTERNATIONAL
33	SEVEN DAUGHTERS	2016-0449	PATERNO IMPORTS, LTD., D/B/A TERLATO WINES INTERNATIONAL
33	TERLATO	2016-0450	PATERNO IMPORTS, LTD., D/B/A TERLATO WINES INTERNATIONAL
33	PATERNO IMPORTS	2016-0451	PATERNO IMPORTS, LTD., D/B/A TERLATO WINES INTERNATIONAL
32 y 43	CERVECERÍA LA YUMA	2016-0385	LAGER N ALE COLOMBIA S.A.S.
30, 31 y 35	LA PAQUITA y diseño	2016-0356	EMPRESA AGROINDUSTRIAL DE GRANOS AGUADA
30	REHAB THE BEAST! y diseño	2016-0316	MONSTER ENERGY COMPANY

(511) Clases	(561) Denominación	(210) No_Solic	(730) Titular
30	RICA CHOCORICA y diseño	2016-0344	PASTEURIZADORA RICA, S.A.
30	SANTO DOMINGO CARACOLILLO	2016-0345	INDUSTRIAS BANILEJAS, SAS
30	CAFE SANTO DOMINGO ESPRESSO	2016-0346	INDUSTRIAS BANILEJAS, SAS
30	CAFE INDUBAN	2016-0347	INDUSTRIAS BANILEJAS, SAS
30	B y diseño	2016-0348	GRUPO BIMBO, S.A.B DE C.V.
30	Tridimensional	2016-0349	GRUPO BIMBO, S.A.B. DE C.V.
30	CAFE MOLIDO SANTO DOMINGO	2016-0350	INDUSTRIAS BANILEJAS, SAS
30	CAFE PILÓN	2016-0351	INDUSTRIAS BANILEJAS, SAS
30	INDUBAN GOURMET	2016-0352	INDUSTRIAS BANILEJAS, SAS
30	CAFE PALIZA	2016-0353	INDUSTRIAS BANILEJAS, SAS
30	CAFE EL NEGRITO	2016-0354	INDUSTRIAS BANILEJAS, SAS
30	CAFE MONTE PERELLÓ	2016-0355	INDUSTRIAS BANILEJAS, SAS
30	ITALPASTA y diseño	2016-0372	LA ITALIANA, S.A. DE C.V.
30	SANNIU y diseño	2016-0393	SHANGHAI SANNIU FOOD CO., LTD.
3, 9, 14, 18, 25, 26 y 43	X CRUXERO y diseño	2016-0006	Figueroa Oñate, Anayce y Díaz Martín, Yandy Salvy
3, 9, 14, 16, 18, 20, 24, 25, 35, 41, 43 y 44	MODABAILA y diseño	2016-0358	Sanchez Cartaya, Rogers
3, 8 y 21	ARTISTIC NAIL DESIGN y diseño	2015-2129	NAIL ALLIANCE-ARTISTIC, LLC
3, 16, 21 y 35	KIMBERLY-CLARK PROFESSIONAL	2016-0465	KIMBERLY-CLARK WORLDWIDE, INC
3, 16, 21 y 35	KIMBERLY-CLARK PROFESSIONAL y diseño	2016-0466	KIMBERLY-CLARK WORLDWIDE, INC
3, 14, 18, 20, 21, 24, 25, 26, 35, 40, 41, 42 y 44	SALOMÉ y diseño	2016-0208	Dorticós Morales, Catherine y Morales Hernández, María Salomé
29, 30, 35, 39, 41 y 43	R E Y E S M A N S O y diseño	2015-1898	Reyes Romero, Silfredo
29, 30, 32 y 35	STREYA y diseño	2015-1157	EMPRESA DE PRODUCTOS LÁCTEOS CIEGO DE ÁVILA
29, 30, 31, 32 y 35	ZA ZAMANTHA y diseño	2016-0327	COOPERATIVA DE CRÉDITOS Y SERVICIOS FORTALECIDA HUGO CAMEJO VALDÉS
29, 30, 31, 32 y 35	MERCASA y diseño	2016-0395	Fundora Acosta, Argel Frank
29, 30 y 32	BOCHAM y diseño	2016-0320	VENDISER, S.L
29, 30 y 32	CHAMBO y diseño	2016-0321	VENDISER, S.L
29 y 35	ESCUADERO y diseño	2016-0326	COOPERATIVA DE CRÉDITOS Y SERVICIOS FORTALECIDA HUGO CAMEJO VALDÉS
29 y 31	BORMEY y diseño	2016-0388	Bormey Torres, Orelvis

(511) Clases	(561) Denominación	(210) No_Solic	(730) Titular
29	NUTRI CORONADO y diseño	2015-2056	COOPERATIVA DE PRODUCTORES DE LECHE DOS PINOS, R.L
29	DOS PINOS DELACTOMY y diseño	2015-2057	COOPERATIVA DE PRODUCTORES DE LECHE DOS PINOS, R.L
25, 35 y 41	HAVANA QUEENS DANCE COMPANY y diseño	2016-0082	García Rodríguez, Rosario
24, 40 y 42	PUBBLICITA W D y diseño	2016-0398	Báez Rodríguez, Willian Miguel
24	GANCHILLO DORADO GD y diseño	2016-0397	China Horta, Antonio
2	FEPYR	2015-2010	GRUPO SAYER S.A. DE C.V.
19, 20, 35 y 37	JAMAE	2016-0363	Tamayo Ramírez, José Angel
19	AZEMBLA y diseño	2016-0415	AZEMBLA S.A.S.
18 y 25	REAL MADRID	2016-0373	REAL MADRID CLUB DE FUTBOL
17 y 19	Figurativa	2016-0471	THE DILLER CORPORATION
16, 35, 41 y 42	TKCHE y diseño	2015-1673	González López, Wendolin; Chávez Arias, Yanier
16, 35 y 41	DETRÁS DEL MURO y diseño	2015-1989	Delgado Calzadilla, Juan
16, 28, 35 y 41	HSE HELLO ENGLISH SCHOOL y diseño	2016-0455	Castellanos Lemus, Gabriela y Alvariño Viera, Alejandro Luis
16, 25, 30, 32, 33, 39, 41 y 43	MKGC MK&GC y diseño	2015-2260	Cedeño Pedroso, Yádirkin
16 y 41	EYA y diseño	2016-0374	Dorticós Morales, Catherine; Morales Hernández, María Salomé y Frías Baez, Jesús Miguel
16	PURDY	2015-2002	THE SHERWIN-WILLIAMS COMPANY
15	K CHU3	2016-0416	Alvarez Bulté, Jesús
14, 25, 35, 36 y 37	CORAL NEGRO y diseño	2016-0317	CORPORACIÓN CIMEX, S.A.
14	PRESAGE	2016-0407	SEIKO HOLDINGS KABUSHIKI KAISHA (trading as SEIKO HOLDINGS CORPORATION)
12 y 43	EL ALMENDRÓN y diseño	2016-0404	Juara Hernández, Joel
12 y 25	INDIAN y diseño	2016-0457	INDIAN MOTORCYCLE INTERNATIONAL, LLC
12 y 25	POLARIS y diseño	2016-0462	POLARIS INDUSTRIES INC.
12 y 25	V VICTORY y diseño	2016-0463	POLARIS INDUSTRIES INC.
12	RALEIGH	2016-0383	SWISSBIKE VERTRIEBS GMBH
12	R RALEIGH y diseño	2016-0384	SWISSBIKE VERTRIEBS GMBH
12	SPORTSMAN	2016-0458	POLARIS INDUSTRIES INC.
12	POLARIS GENERAL	2016-0459	POLARIS INDUSTRIES INC.
12	POLARIS ACE	2016-0460	POLARIS INDUSTRIES INC.
12	RANGER	2016-0461	POLARIS INDUSTRIES INC.

(511) Clases	(561) Denominación	(210) No_Solic	(730) Titular
12	RZR	2016-0464	POLARIS INDUSTRIES INC.
12	GEM	2016-0467	POLARIS INDUSTRIES INC.
12	SLINGSHOT	2016-0468	POLARIS INDUSTRIES INC.
11, 21, 25 y 35	GSSG y diseño	2016-0335	WING CHUN, KEI
11	W WESTINGHOUSE y diseño	2016-0386	WESTINGHOUSE ELECTRIC CORPORATION
10	SAKURA y diseño	2016-0409	SAKURA GLOBAL HOLDING KABUSHIKI KAISHA (ALSO TRADING AS SAKURA GLO- BAL HOLDING CO., LTD.)
1, 37, 42 y 44	RVF y diseño	2016-0418	Sarmiento Roger, Rubén; Dominico Tamayo, Felipe y Céspedes Hernández, Víctor
1, 3 y 4	ACCEL y diseño	2016-0390	WARREN DISTRIBUTION, INC
1, 3 y 4	MAG1 y diseño	2016-0391	WARREN DISTRIBUTION, INC
1 y 3	POLAR y diseño	2016-0392	WARREN DISTRIBUTION, INC

**Índice de las marcas por denominación
(561)****Año CXIV Boletín Oficial N°339**

Denominación	(210) No_Solic	(730) Titular	(511) Clases
ID INVESTIGATION DISCOVERY	2016-0329	DISCOVERY COMMUNICATIONS, LLC	9, 38 y 41
DISCOVERY HOME HEALTH y diseño	2016-0322	DISCOVERY COMMUNICATIONS, LLC	9, 38 y 41
HEMINGWAY	2016-0441	HEMINGWAY, LTD.	9, 35, 39 y 41
UNO MASS y diseño	2015-2314	Ben Yahia, Karim	9, 35 y 42
Figurativa	2016-0401	HURLEY PHANTOM C.V.	9, 18 y 25
NEXOS	2016-0311	AMERICAN AIRLINES, INC.	9, 16 y 41
AMERICAN WAY	2016-0312	AMERICAN AIRLINES, INC.	9, 16 y 41
CELEBRATED LIVING	2016-0313	AMERICAN AIRLINES, INC.	9, 16 y 41
WATCHOS	2015-2141	APPLE INC.	9, 14 y 42
FOSSIL	2015-2242	FOSSIL GROUP, INC	9, 14 y 18
MICO y diseño	2016-0334	WING CHUN, KEI	9
HUAWEI MATE y diseño	2015-1379	HUAWEI TECHNOLOGIES CO., LTD.	9
EMINENCE	2015-2286	EMINENCE SPEAKER, LLC	9
EMINENCE y diseño	2015-2287	EMINENCE SPEAKER, LLC	9
W WESTINGHOUSE y diseño	2016-0387	WESTINGHOUSE ELECTRIC CORPORATION	9
HOLMECA y diseño	2016-0323	EMPRESA MECÁNICA HÉROES DEL 26 DE JULIO	7, 35 y 37
VICTOR REINZ	2015-1997	DANA LIMITED	7, 12 y 17
PEGASUS y diseño	2016-0339	PEGASUS MISHIN SEIZO KABUSHIKI KAISHA, COMERCIALIZANDO TAMBIÉN COMO PEGASUS SEWING MACHINE MFG.CO., LTD.	7
Figurativa	2016-0340	PEGASUS MISHIN SEIZO KABUSHIKI KAISHA, COMERCIALIZANDO TAMBIÉN COMO PEGASUS SEWING MACHINE MFG.CO., LTD.	7
FBA y diseño	2016-0403	CHINA SHANXI TAIGU COUNTY JINGU CAST CO., LTD.	6 y 11
ETICOS CITOL FLUOROTE y diseño	2015-1204	LABORATORIO DE PRODUCTOS ÉTICOS C.E.I.S.A.	5
GEMCITAR	2015-2033	CLOSED JOINT STOCK COMPANY "BIO-CAD"	5
CINNO VEX	2016-0303	THE LATIN AMERICA TRADEMARK CORPORATION	5
DICLO	2016-0304	LABORATORIOS ROWE, C.POR A.	5
ARYOSEVEN	2016-0305	THE LATIN AMERICA TRADEMARK CORPORATION	5
NDP MED CONCENTRADO PLUS	2016-0375	EUROTRADE WORLD COMMERCE S.L	5
NDP SURFAPLUS	2016-0376	EUROTRADE WORLD COMMERCE S.L	5

(561) Denominación	(210) No_Solic	(730) Titular	(511) Clases
NDP AIR TOTAL PLUS	2016-0377	EUROTRADE WORLD COMMERCE S.L	5
GEL DERM	2016-0378	EUROTRADE WORLD COMMERCE S.L	5
BACTISCRUB	2016-0380	EUROTRADE WORLD COMMERCE S.L	5
BACTISEPTIC	2016-0381	EUROTRADE WORLD COMMERCE S.L	5
SANIX	2016-0405	INVEKRA, S.A.P.I. DE C.V.	5
U-TRYP	2016-0452	ALFARMA S.A	5
SURFACTANTE B	2016-0453	ALFARMA S.A	5
FOLIGRAF	2016-0454	ALFARMA S.A	5
THE UNBOUND COLLECTION BY HYATT	2016-0412	HYATT CORPORATION	43
UB THE UNBOUND COLLECTION BY HYATT y diseño	2016-0413	HYATT CORPORATION	43
QUERICO.CU y diseño	2016-0417	Domínguez Blanco, Alexander	43
ALBA 1993 y diseño	2016-0361	Fernández Andoba, Juan Martín	43
WINGATE	2015-1424	WINGATE INNS INTERNATIONAL, INC.	43
BBQ y diseño	2015-1556	EMPRESA EXTRAHOTELERA PALMARES S.A.	43
LOOKNA	2016-0408	LOOKNA INC.	42
GRAN CARIBE y diseño	2016-0319	GRUPO EMPRESARIAL HOTELERO GRAN CARIBE S.A.	41, 43 y 44
MARY LOOK y diseño	2016-0444	Torres Barquín, María Luisa	41, 42, 44 y 45
DOS TIEMPOS y diseño	2016-0338	Simón Sánchez, Blanca Basilia	41 y 43
Figurativa	2016-0318	CENTRO DE ESTUDIOS AMBIENTALES DE CIENFUEGOS	41 y 42
CGEOC y diseño	2016-0337	Cuba Miranda, Santiago	41 y 42
SANDLAST y diseño	2016-0414	Oliva González, Alfredo; Pinillo Esquivel, Luis Alberto y Hernández Barbón, Sonis	41
DAYTONA y diseño	2015-2029	INTERNATIONAL SPEEDWAY CORPORATION	41
THE AMERICAS DANCE COUNCIL	2016-0315	THE NATIONAL DANCE COUNCIL OF AMERICA, INC.	41
WAMOS y diseño	2016-0331	TERRANOVA DIRECTORSHIP, S.L.	39
Figurativa	2016-0308	AMERICAN AIRLINES, INC.	39
AMERICAN EAGLE	2016-0309	AMERICAN AIRLINES, INC.	39
PIEDMONT	2016-0310	AMERICAN AIRLINES, INC	39
MAGIC y diseño	2016-0382	MAGIC TRANSPORT INC.	39
DISCOVERY TURBO	2016-0324	DISCOVERY COMMUNICATIONS, LLC	38 y 41
TLC A DISCOVERY COMPANY y diseño	2016-0330	DISCOVERY COMMUNICATIONS, LLC	38 y 41

(561) Denominación	(210) No_Solic	(730) Titular	(511) Clases
G GEPROY y diseño	2016-0360	UNIVERSIDAD CENTRAL "MARTA ABREU" DE LAS VILLAS	36
BANCO NACIONAL DE CUBA y diseño	2016-0419	BANCO NACIONAL DE CUBA	36
PROTEA HOTEL MARRIOT y diseño	2016-0357	MARRIOT WORLDWIDE CORPORATION	35, 41, 43 y 44
D DELTA HOTELS MARRIOTT y diseño	2016-0406	MARRIOTT WORLDWIDE CORPORATION	35, 41, 43 y 44
MP MESÓN DEL PRÍNCIPE y diseño	2016-0396	Echemendía Segura, Victor Miguel	35, 41 y 43
CAESARS PALACE y diseño	2015-2041	CAESARS WORLD, INC.	35, 41 y 43
CAESARS	2015-2042	CAESARS WORLD, INC.	35, 41 y 43
VIDEOTROLA y diseño	2016-0394	Cuadrado Sospedra, Carlos Enrique	35, 41 y 42
SEIMPRES y diseño	2016-0371	González Sánchez, Wilmer y Rodríguez Quintana, Ayains José	35, 37 y 40
GAVIOTA y diseño	2016-0389	SOCIEDAD MERCANTIL CUBANA GRUPO DE TURISMO GAVIOTA S.A.	35, 36, 39, 41 y 43
WPP	2016-0470	WPP LUXEMBOURG GAMMA SARL	35, 36 y 42
Figurativa	2016-0314	AMERICAN AIRLINES, INC.	35 y 43
MEDIACOM	2016-0420	WPP LUXEMBOURG GAMMA SARL	35 y 42
O M y diseño	2016-0421	WPP LUXEMBOURG GAMMA SARL	35 y 42
J. WALTER THOMPSON	2016-0422	WPP LUXEMBOURG GAMMA SARL	35 y 42
MILLWARD BROWN	2016-0423	WPP LUXEMBOURG GAMMA SARL	35 y 42
MINDSHARE	2016-0424	WPP LUXEMBOURG GAMMA SARL	35 y 42
OGILVY	2016-0425	WPP LUXEMBOURG GAMMA SARL	35 y 42
GREY	2016-0426	WPP LUXEMBOURG GAMMA SARL	35 y 42
OGILVY MATHER y diseño	2016-0427	WPP LUXEMBOURG GAMMA SARL	35 y 42
YOUNG RUBICAM y diseño	2016-0428	WPP LUXEMBOURG GAMMA SARL	35 y 42
MEC	2016-0429	WPP LUXEMBOURG GAMMA SARL	35 y 42
MAXUS	2016-0430	WPP LUXEMBOURG GAMMA SARL	35 y 42
KANTAR	2016-0431	WPP LUXEMBOURG GAMMA SARL	35 y 42
GROUPM	2016-0432	WPP LUXEMBOURG GAMMA SARL	35 y 42
TENTHAVENUE	2016-0433	WPP LUXEMBOURG GAMMA SARL	35 y 42
Y R y diseño	2016-0434	WPP LUXEMBOURG GAMMA SARL	35 y 42
WUNDERMAN	2016-0435	WPP LUXEMBOURG GAMMA SARL	35 y 42
TNS	2016-0436	WPP LUXEMBOURG GAMMA SARL	35 y 42
MIRUM	2016-0437	WPP LUXEMBOURG GAMMA SARL	35 y 42
TNS y diseño	2016-0438	WPP LUXEMBOURG GAMMA SARL	35 y 42

(561) Denominación	(210) No_Solic	(730) Titular	(511) Clases
JWT	2016-0439	WPP LUXEMBOURG GAMMA SARL	35 y 42
AKERMAN y diseño	2016-0410	AKERMAN LLP	35 y 41
AKERMAN	2016-0411	AKERMAN LLP	35 y 41
VIEJA ESCUELA y diseño	2016-0298	Seland, Steinar Bernhard; de Zarate Bravo de Laguna, José Eugenio y Fernández Pérez, Rolando	35 y 41
PHOENIX MILES y diseño	2016-0365	AIR CHINA LIMITED	35 y 39
SOUTHERN GLAZER´S	2016-0367	SOUTHERN WINE & SPIRITS OF AMERICA, INC.	35 y 39
VINOS Y LICORES DEL SUR - CUBA	2016-0368	SOUTHERN WINE & SPIRITS OF AMERICA, INC.	35 y 39
SOUTHERN GLAZER´S y diseño	2016-0369	SOUTHERN WINE & SPIRITS OF AMERICA, INC.	35 y 39
SOUTHERN y diseño	2016-0370	SOUTHERN WINE & SPIRITS OF AMERICA, INC.	35 y 39
MARTHA JIMÉNEZ y diseño	2016-0362	Jiménez Pérez, Marta Petrona	35
BUSINESS EXTRA	2016-0306	AMERICAN AIRLINES, INC	35
AL SAFWA AL SAFWA MOLASSES y diseño	2016-0261	PREMIUM TOBACCO FZ LLC	34
MONTECRISTO y diseño	2016-0301	CORPORACIÓN HABANOS, S.A.	34
JOHN PLAYER GOLD LEAF	2016-0342	BRITISH AMERICAN TOBACCO (BRANDS) LIMITED	34
PETER STUYVESANT	2016-0343	AMERICAN CIGARETTE COMPANY (OVERSEAS) LIMITED	34
ALFONSO	2016-0359	Alfonso Egüed, Nelson	33, 34 y 42
LA PASTORA	2016-0440	Muñoz Vilau, Alfredo	33
Tridimensional	2016-0336	CORPORACIÓN CUBA RON, S.A.	33
TERLATO	2016-0446	PATERNO IMPORTS, LTD., D/B/A TERLATO WINES INTERNATIONAL	33
TERLATO	2016-0447	PATERNO IMPORTS, LTD., D/B/A TERLATO WINES INTERNATIONAL	33
SANFORD	2016-0448	PATERNO IMPORTS, LTD., D/B/A TERLATO WINES INTERNATIONAL	33
SEVEN DAUGHTERS	2016-0449	PATERNO IMPORTS, LTD., D/B/A TERLATO WINES INTERNATIONAL	33
TERLATO	2016-0450	PATERNO IMPORTS, LTD., D/B/A TERLATO WINES INTERNATIONAL	33
PATERNO IMPORTS	2016-0451	PATERNO IMPORTS, LTD., D/B/A TERLATO WINES INTERNATIONAL	33
CERVECERÍA LA YUMA	2016-0385	LAGER N ALE COLOMBIA S.A.S.	32 y 43
LA PAQUITA y diseño	2016-0356	EMPRESA AGROINDUSTRIAL DE GRANOS AGUADA	30, 31 y 35
REHAB THE BEAST! y diseño	2016-0316	MONSTER ENERGY COMPANY	30

(561) Denominación	(210) No_Solic	(730) Titular	(511) Clases
RICA CHOCORICA y diseño	2016-0344	PASTEURIZADORA RICA, S.A.	30
SANTO DOMINGO CARACOLILLO	2016-0345	INDUSTRIAS BANILEJAS, SAS	30
CAFE SANTO DOMINGO ESPRESSO	2016-0346	INDUSTRIAS BANILEJAS, SAS	30
CAFE INDUBAN	2016-0347	INDUSTRIAS BANILEJAS, SAS	30
B y diseño	2016-0348	GRUPO BIMBO, S.A.B DE C.V.	30
Tridimensional	2016-0349	GRUPO BIMBO, S.A.B. DE C.V.	30
CAFE MOLIDO SANTO DOMINGO	2016-0350	INDUSTRIAS BANILEJAS, SAS	30
CAFE PILÓN	2016-0351	INDUSTRIAS BANILEJAS, SAS	30
INDUBAN GOURMET	2016-0352	INDUSTRIAS BANILEJAS, SAS	30
CAFE PALIZA	2016-0353	INDUSTRIAS BANILEJAS, SAS	30
CAFE EL NEGRITO	2016-0354	INDUSTRIAS BANILEJAS, SAS	30
CAFE MONTE PERELLÓ	2016-0355	INDUSTRIAS BANILEJAS, SAS	30
ITALPASTA y diseño	2016-0372	LA ITALIANA, S.A. DE C.V.	30
SANNIU y diseño	2016-0393	SHANGHAI SANNIU FOOD CO., LTD.	30
X CRUXERO y diseño	2016-0006	Figueroa Oñate, Anayce y Díaz Martín, Yandy Salvy	3, 9, 14, 18, 25, 26 y 43
MODABAILA y diseño	2016-0358	Sanchez Cartaya, Rogers	3, 9, 14, 16, 18, 20, 24, 25, 35, 41, 43 y 44
ARTISTIC NAIL DESIGN y diseño	2015-2129	NAIL ALLIANCE-ARTISTIC, LLC	3, 8 y 21
KIMBERLY-CLARK PROFESSIONAL	2016-0465	KIMBERLY-CLARK WORLDWIDE, INC	3, 16, 21 y 35
KIMBERLY-CLARK PROFESSIONAL y diseño	2016-0466	KIMBERLY-CLARK WORLDWIDE, INC	3, 16, 21 y 35
SALOMÉ y diseño	2016-0208	Dorticós Morales, Catherine y Morales Hernández, María Salomé	3, 14, 18, 20, 21, 24, 25, 26, 35, 40, 41, 42 y 44
R E Y E S M A N S O y diseño	2015-1898	Reyes Romero, Silfredo	29, 30, 35, 39, 41 y 43
STREYA y diseño	2015-1157	EMPRESA DE PRODUCTOS LÁCTEOS CIEGO DE ÁVILA	29, 30, 32 y 35
ZA ZAMANTHA y diseño	2016-0327	COOPERATIVA DE CRÉDITOS Y SER- VICIOS FORTALECIDA HUGO CAMEJO VALDÉS	29, 30, 31, 32 y 35
MERCASA y diseño	2016-0395	Fundora Acosta, Argel Frank	29, 30, 31, 32 y 35
BOCHAM y diseño	2016-0320	VENDISER, S.L	29, 30 y 32
CHAMBO y diseño	2016-0321	VENDISER, S.L	29, 30 y 32
ESCUDERO y diseño	2016-0326	COOPERATIVA DE CRÉDITOS Y SER- VICIOS FORTALECIDA HUGO CAMEJO VALDÉS	29 y 35
BORMEY y diseño	2016-0388	Bormey Torres, Orelvis	29 y 31

(561) Denominación	(210) No_Solic	(730) Titular	(511) Clases
NUTRI CORONADO y diseño	2015-2056	COOPERATIVA DE PRODUCTORES DE LECHE DOS PINOS, R.L	29
DOS PINOS DELACTOMY y diseño	2015-2057	COOPERATIVA DE PRODUCTORES DE LECHE DOS PINOS, R.L	29
HAVANA QUEENS DANCE COMPANY y diseño	2016-0082	García Rodríguez, Rosario	25, 35 y 41
PUBBLICITA W D y diseño	2016-0398	Báez Rodríguez, Willian Miguel	24, 40 y 42
GANCHILLO DORADO GD y diseño	2016-0397	Chinea Horta, Antonio	24
FEPYR	2015-2010	GRUPO SAYER S.A. DE C.V.	2
JAMAE	2016-0363	Tamayo Ramírez, José Angel	19, 20, 35 y 37
AZEMBLA y diseño	2016-0415	AZEMBLA S.A.S.	19
REAL MADRID	2016-0373	REAL MADRID CLUB DE FUTBOL	18 y 25
Figurativa	2016-0471	THE DILLER CORPORATION	17 y 19
TKCHE y diseño	2015-1673	González López, Wendolin; Chávez Arias, Yannier	16, 35, 41 y 42
DETRÁS DEL MURO y diseño	2015-1989	Delgado Calzadilla, Juan	16, 35 y 41
HSE HELLO ENGLISH SCHOOL y diseño	2016-0455	Castellanos Lemus, Gabriela y Alvariño Viera, Alejandro Luis	16, 28, 35 y 41
MKGC MK&GC y diseño	2015-2260	Cedeño Pedroso, Yádikin	16, 25, 30, 32, 33, 39, 41 y 43
EYA y diseño	2016-0374	Dorticós Morales, Catherine; Morales Hernández, María Salomé y Frías Baez, Jesús Miguel	16 y 41
PURDY	2015-2002	THE SHERWIN-WILLIAMS COMPANY	16
K CHU3	2016-0416	Alvarez Bulté, Jesús	15
CORAL NEGRO y diseño	2016-0317	CORPORACIÓN CIMEX, S.A.	14, 25, 35, 36 y 37
PRESAGE	2016-0407	SEIKO HOLDINGS KABUSHIKI KAISHA (trading as SEIKO HOLDINGS CORPORATION)	14
EL ALMENDRÓN y diseño	2016-0404	Juara Hernández, Joel	12 y 43
INDIAN y diseño	2016-0457	INDIAN MOTORCYCLE INTERNATIONAL, LLC	12 y 25
POLARIS y diseño	2016-0462	POLARIS INDUSTRIES INC.	12 y 25
V VICTORY y diseño	2016-0463	POLARIS INDUSTRIES INC.	12 y 25
RALEIGH	2016-0383	SWISSBIKE VERTRIEBS GMBH	12
R RALEIGH y diseño	2016-0384	SWISSBIKE VERTRIEBS GMBH	12
SPORTSMAN	2016-0458	POLARIS INDUSTRIES INC.	12
POLARIS GENERAL	2016-0459	POLARIS INDUSTRIES INC.	12
POLARIS ACE	2016-0460	POLARIS INDUSTRIES INC.	12
RANGER	2016-0461	POLARIS INDUSTRIES INC.	12

(561) Denominación	(210) No_Solic	(730) Titular	(511) Clases
RZR	2016-0464	POLARIS INDUSTRIES INC.	12
GEM	2016-0467	POLARIS INDUSTRIES INC.	12
SLINGSHOT	2016-0468	POLARIS INDUSTRIES INC.	12
GSSG y diseño	2016-0335	WING CHUN, KEI	11, 21, 25 y 35
W WESTINGHOUSE y diseño	2016-0386	WESTINGHOUSE ELECTRIC CORPORATION	11
SAKURA y diseño	2016-0409	SAKURA GLOBAL HOLDING KABUSHIKI KAISHA (ALSO TRADING AS SAKURA GLO- BAL HOLDING CO., LTD.)	10
RVF y diseño	2016-0418	Sarmiento Roger, Rubén; Dominico Tamayo, Felipe y Céspedes Hernández, Víctor	1, 37, 42 y 44
ACCEL y diseño	2016-0390	WARREN DISTRIBUTION, INC	1, 3 y 4
MAG1 y diseño	2016-0391	WARREN DISTRIBUTION, INC	1, 3 y 4
POLAR y diseño	2016-0392	WARREN DISTRIBUTION, INC	1 y 3

Índice de las marcas por titular
(730)

Titular	(210) No. Solic.	(561) Denominación	(511) Clases
DISCOVERY COMMUNICATIONS, LLC	2016-0329	ID INVESTIGATION DISCOVERY	9, 38 y 41
DISCOVERY COMMUNICATIONS, LLC	2016-0322	DISCOVERY HOME HEALTH y diseño	9, 38 y 41
HEMINGWAY, LTD.	2016-0441	HEMINGWAY	9, 35, 39 y 41
Ben Yahia, Karim	2015-2314	UNO MASS y diseño	9, 35 y 42
HURLEY PHANTOM C.V.	2016-0401	Figurativa	9, 18 y 25
AMERICAN AIRLINES, INC.	2016-0311	NEXOS	9, 16 y 41
AMERICAN AIRLINES, INC.	2016-0312	AMERICAN WAY	9, 16 y 41
AMERICAN AIRLINES, INC.	2016-0313	CELEBRATED LIVING	9, 16 y 41
APPLE INC.	2015-2141	WATCHOS	9, 14 y 42
FOSSIL GROUP, INC	2015-2242	FOSSIL	9, 14 y 18
WING CHUN, KEI	2016-0334	MICO y diseño	9
HUAWEI TECHNOLOGIES CO., LTD.	2015-1379	HUAWEI MATE y diseño	9
EMINENCE SPEAKER, LLC	2015-2286	EMINENCE	9
EMINENCE SPEAKER, LLC	2015-2287	EMINENCE y diseño	9
WESTINGHOUSE ELECTRIC CORPORATION	2016-0387	W WESTINGHOUSE y diseño	9
EMPRESA MECÁNICA HÉROES DEL 26 DE JULIO	2016-0323	HOLMECA y diseño	7, 35 y 37
DANA LIMITED	2015-1997	VICTOR REINZ	7, 12 y 17
PEGASUS MISHIN SEIZO KABUSHIKI KAISHA, COMERCIALIZANDO TAMBIÉN COMO PEGASUS SEWING MACHINE MFG.CO., LTD.	2016-0339	PEGASUS y diseño	7
PEGASUS MISHIN SEIZO KABUSHIKI KAISHA, COMERCIALIZANDO TAMBIÉN COMO PEGASUS SEWING MACHINE MFG.CO., LTD.	2016-0340	Figurativa	7
CHINA SHANXI TAIGU COUNTY JINGU CAST CO., LTD.	2016-0403	FBA y diseño	6 y 11
LABORATORIO DE PRODUCTOS ÉTICOS C.E.I.S.A.	2015-1204	ETICOS CITOL FLUOROTE y diseño	5
CLOSED JOINT STOCK COMPANY "BIO-CAD"	2015-2033	GEMCITAR	5
THE LATIN AMERICA TRADEMARK CORPORATION	2016-0303	CINNO VEX	5
LABORATORIOS ROWE, C.POR A.	2016-0304	DICLO	5
THE LATIN AMERICA TRADEMARK CORPORATION	2016-0305	ARYOSEVEN	5
EUROTRADE WORLD COMMERCE S.L	2016-0375	NDP MED CONCENTRADO PLUS	5
EUROTRADE WORLD COMMERCE S.L	2016-0376	NDP SURFAPLUS	5

(730) Titular	(210) No. Solic.	(561) Denominación	(511) Clases
EUROTRADE WORLD COMMERCE S.L	2016-0377	NDP AIR TOTAL PLUS	5
EUROTRADE WORLD COMMERCE S.L	2016-0378	GEL DERM	5
EUROTRADE WORLD COMMERCE S.L	2016-0380	BACTISCRUB	5
EUROTRADE WORLD COMMERCE S.L	2016-0381	BACTISEPTIC	5
INVEKRA, S.A.P.I. DE C.V.	2016-0405	SANIX	5
ALFARMA S.A	2016-0452	U-TRYP	5
ALFARMA S.A	2016-0453	SURFACTANTE B	5
ALFARMA S.A	2016-0454	FOLIGRAF	5
HYATT CORPORATION	2016-0412	THE UNBOUND COLLECTION BY HYATT	43
HYATT CORPORATION	2016-0413	UB THE UNBOUND COLLECTION BY HYATT y diseño	43
Domínguez Blanco, Alexander	2016-0417	QUERICO.CU y diseño	43
Fernández Andoba, Juan Martín	2016-0361	ALBA 1993 y diseño	43
WINGATE INNS INTERNATIONAL, INC.	2015-1424	WINGATE	43
EMPRESA EXTRAHOTELERA PALMARES S.A.	2015-1556	BBQ y diseño	43
LOOKNA INC.	2016-0408	LOOKNA	42
GRUPO EMPRESARIAL HOTELERO GRAN CARIBE S.A.	2016-0319	GRAN CARIBE y diseño	41, 43 y 44
Torres Barquín, María Luisa	2016-0444	MARY LOOK y diseño	41, 42, 44 y 45
Simón Sánchez, Blanca Basilia	2016-0338	DOS TIEMPOS y diseño	41 y 43
CENTRO DE ESTUDIOS AMBIENTALES DE CIENFUEGOS	2016-0318	Figurativa	41 y 42
Cuba Miranda, Santiago	2016-0337	CGEOC y diseño	41 y 42
Oliva González, Alfredo; Pinillo Esquivel, Luis Alberto y Hernández Barbón, Sonis	2016-0414	SANDLAST y diseño	41
INTERNACTIONAL SPEEDWAY CORPORATION	2015-2029	DAYTONA y diseño	41
THE NATIONAL DANCE COUNCIL OF AMERICA, INC.	2016-0315	THE AMERICAS DANCE COUNCIL	41
TERRANOVA DIRECTORSHIP, S.L.	2016-0331	WAMOS y diseño	39
AMERICAN AIRLINES, INC.	2016-0308	Figurativa	39
AMERICAN AIRLINES, INC.	2016-0309	AMERICAN EAGLE	39
AMERICAN AIRLINES, INC	2016-0310	PIEDMONT	39
MAGIC TRANSPORT INC.	2016-0382	MAGIC y diseño	39
DISCOVERY COMMUNICATIONS, LLC	2016-0324	DISCOVERY TURBO	38 y 41
DISCOVERY COMMUNICATIONS, LLC	2016-0330	TLC A DISCOVERY COMPANY y diseño	38 y 41

(730) Titular	(210) No. Solic.	(561) Denominación	(511) Clases
UNIVERSIDAD CENTRAL "MARTA ABREU" DE LAS VILLAS	2016-0360	G GEPROY y diseño	36
BANCO NACIONAL DE CUBA	2016-0419	BANCO NACIONAL DE CUBA y diseño	36
MARRIOT WORLDWIDE CORPORATION	2016-0357	PROTEA HOTEL MARRIOT y diseño	35, 41, 43 y 44
MARRIOTT WORLDWIDE CORPORATION	2016-0406	D DELTA HOTELS MARRIOTT y diseño	35, 41, 43 y 44
Echemendía Segura, Victor Miguel	2016-0396	MP MESÓN DEL PRÍNCIPE y diseño	35, 41 y 43
CAESARS WORLD, INC.	2015-2041	CAESARS PALACE y diseño	35, 41 y 43
CAESARS WORLD, INC.	2015-2042	CAESARS	35, 41 y 43
Cuadrado Sospedra, Carlos Enrique	2016-0394	VIDEOTROLA y diseño	35, 41 y 42
González Sánchez, Wilmer y Rodríguez Quintana, Ayains José	2016-0371	SEIMPRES y diseño	35, 37 y 40
SOCIEDAD MERCANTIL CUBANA GRUPO DE TURISMO GAVIOTA S.A.	2016-0389	GAVIOTA y diseño	35, 36, 39, 41 y 43
WPP LUXEMBOURG GAMMA SARL	2016-0470	WPP	35, 36 y 42
AMERICAN AIRLINES, INC.	2016-0314	Figurativa	35 y 43
WPP LUXEMBOURG GAMMA SARL	2016-0420	MEDIACOM	35 y 42
WPP LUXEMBOURG GAMMA SARL	2016-0421	O M y diseño	35 y 42
WPP LUXEMBOURG GAMMA SARL	2016-0422	J. WALTER THOMPSON	35 y 42
WPP LUXEMBOURG GAMMA SARL	2016-0423	MILLWARD BROWN	35 y 42
WPP LUXEMBOURG GAMMA SARL	2016-0424	MINDSHARE	35 y 42
WPP LUXEMBOURG GAMMA SARL	2016-0425	OGILVY	35 y 42
WPP LUXEMBOURG GAMMA SARL	2016-0426	GREY	35 y 42
WPP LUXEMBOURG GAMMA SARL	2016-0427	OGILVY MATHER y diseño	35 y 42
WPP LUXEMBOURG GAMMA SARL	2016-0428	YOUNG RUBICAM y diseño	35 y 42
WPP LUXEMBOURG GAMMA SARL	2016-0429	MEC	35 y 42
WPP LUXEMBOURG GAMMA SARL	2016-0430	MAXUS	35 y 42
WPP LUXEMBOURG GAMMA SARL	2016-0431	KANTAR	35 y 42
WPP LUXEMBOURG GAMMA SARL	2016-0432	GROUPM	35 y 42
WPP LUXEMBOURG GAMMA SARL	2016-0433	TENTHAVENUE	35 y 42
WPP LUXEMBOURG GAMMA SARL	2016-0434	Y R y diseño	35 y 42
WPP LUXEMBOURG GAMMA SARL	2016-0435	WUNDERMAN	35 y 42
WPP LUXEMBOURG GAMMA SARL	2016-0436	TNS	35 y 42
WPP LUXEMBOURG GAMMA SARL	2016-0437	MIRUM	35 y 42
WPP LUXEMBOURG GAMMA SARL	2016-0438	TNS y diseño	35 y 42

(730) Titular	(210) No. Solic.	(561) Denominación	(511) Clases
WPP LUXEMBOURG GAMMA SARL	2016-0439	JWT	35 y 42
AKERMAN LLP	2016-0410	AKERMAN y diseño	35 y 41
AKERMAN LLP	2016-0411	AKERMAN	35 y 41
Seland, Steinar Bernhard; de Zarate Bravo de Laguna, José Eugenio y Fernández Pérez, Rolando	2016-0298	VIEJA ESCUELA y diseño	35 y 41
AIR CHINA LIMITED	2016-0365	PHOENIX MILES y diseño	35 y 39
SOUTHERN WINE & SPIRITS OF AMERICA, INC.	2016-0367	SOUTHERN GLAZER´S	35 y 39
SOUTHERN WINE & SPIRITS OF AMERICA, INC.	2016-0368	VINOS Y LICORES DEL SUR - CUBA	35 y 39
SOUTHERN WINE & SPIRITS OF AMERICA, INC.	2016-0369	SOUTHERN GLAZER´S y diseño	35 y 39
SOUTHERN WINE & SPIRITS OF AMERICA, INC.	2016-0370	SOUTHERN y diseño	35 y 39
Jiménez Pérez, Marta Petrona	2016-0362	MARTHA JIMÉNEZ y diseño	35
AMERICAN AIRLINES, INC	2016-0306	BUSINESS EXTRA	35
PREMIUM TOBACCO FZ LLC	2016-0261	AL SAFWA AL SAFWA MOLASSES y diseño	34
CORPORACIÓN HABANOS, S.A.	2016-0301	MONTECRISTO y diseño	34
BRITISH AMERICAN TOBACCO (BRANDS) LIMITED	2016-0342	JOHN PLAYER GOLD LEAF	34
AMERICAN CIGARETTE COMPANY (OVERSEAS) LIMITED	2016-0343	PETER STUYVESANT	34
Alfonso Egüed, Nelson	2016-0359	ALFONSO	33, 34 y 42
Muñoz Vilau, Alfredo	2016-0440	LA PASTORA	33
CORPORACIÓN CUBA RON, S.A.	2016-0336	Tridimensional	33
PATERNO IMPORTS, LTD., D/B/A TERLATO WINES INTERNATIONAL	2016-0446	TERLATO	33
PATERNO IMPORTS, LTD., D/B/A TERLATO WINES INTERNATIONAL	2016-0447	TERLATO	33
PATERNO IMPORTS, LTD., D/B/A TERLATO WINES INTERNATIONAL	2016-0448	SANFORD	33
PATERNO IMPORTS, LTD., D/B/A TERLATO WINES INTERNATIONAL	2016-0449	SEVEN DAUGHTERS	33
PATERNO IMPORTS, LTD., D/B/A TERLATO WINES INTERNATIONAL	2016-0450	TERLATO	33
PATERNO IMPORTS, LTD., D/B/A TERLATO WINES INTERNATIONAL	2016-0451	PATERNO IMPORTS	33
LAGER N ALE COLOMBIA S.A.S.	2016-0385	CERVECERÍA LA YUMA	32 y 43
EMPRESA AGROINDUSTRIAL DE GRANOS AGUADA	2016-0356	LA PAQUITA y diseño	30, 31 y 35
MONSTER ENERGY COMPANY	2016-0316	REHAB THE BEAST! y diseño	30

(730) Titular	(210) No. Solic.	(561) Denominación	(511) Clases
PASTEURIZADORA RICA, S.A.	2016-0344	RICA CHOCORICA y diseño	30
INDUSTRIAS BANILEJAS, SAS	2016-0345	SANTO DOMINGO CARACOLILLO	30
INDUSTRIAS BANILEJAS, SAS	2016-0346	CAFE SANTO DOMINGO ESPRESSO	30
INDUSTRIAS BANILEJAS, SAS	2016-0347	CAFE INDUBAN	30
GRUPO BIMBO, S.A.B DE C.V.	2016-0348	B y diseño	30
GRUPO BIMBO, S.A.B. DE C.V.	2016-0349	Tridimensional	30
INDUSTRIAS BANILEJAS, SAS	2016-0350	CAFE MOLIDO SANTO DOMINGO	30
INDUSTRIAS BANILEJAS, SAS	2016-0351	CAFE PILÓN	30
INDUSTRIAS BANILEJAS, SAS	2016-0352	INDUBAN GOURMET	30
INDUSTRIAS BANILEJAS, SAS	2016-0353	CAFE PALIZA	30
INDUSTRIAS BANILEJAS, SAS	2016-0354	CAFE EL NEGRITO	30
INDUSTRIAS BANILEJAS, SAS	2016-0355	CAFE MONTE PERELLÓ	30
LA ITALIANA, S.A. DE C.V.	2016-0372	ITALPASTA y diseño	30
SHANGHAI SANNIU FOOD CO., LTD.	2016-0393	SANNIU y diseño	30
Figueroa Oñate, Anayce y Díaz Martín, Yandy Salvy	2016-0006	X CRUXERO y diseño	3, 9, 14, 18, 25, 26 y 43
Sanchez Cartaya, Rogers	2016-0358	MODABAILA y diseño	3, 9, 14, 16, 18, 20, 24, 25, 35, 41, 43 y 44
NAIL ALLIANCE-ARTISTIC, LLC	2015-2129	ARTISTIC NAIL DESIGN y diseño	3, 8 y 21
KIMBERLY-CLARK WORLDWIDE, INC	2016-0465	KIMBERLY-CLARK PROFESSIONAL	3, 16, 21 y 35
KIMBERLY-CLARK WORLDWIDE, INC	2016-0466	KIMBERLY-CLARK PROFESSIONAL y diseño	3, 16, 21 y 35
Dorticós Morales, Catherine y Morales Hernández, María Salomé	2016-0208	SALOMÉ y diseño	3, 14, 18, 20, 21, 24, 25, 26, 35, 40, 41, 42 y 44
Reyes Romero, Silfredo	2015-1898	R E Y E S M A N S O y diseño	29, 30, 35, 39, 41 y 43
EMPRESA DE PRODUCTOS LÁCTEOS CIEGO DE ÁVILA	2015-1157	STREYA y diseño	29, 30, 32 y 35
COOPERATIVA DE CRÉDITOS Y SER- VICIOS FORTALECIDA HUGO CAMEJO VALDÉS	2016-0327	ZA ZAMANTHA y diseño	29, 30, 31, 32 y 35
Fundora Acosta, Argel Frank	2016-0395	MERCASA y diseño	29, 30, 31, 32 y 35
VENDISER, S.L	2016-0320	BOCHAM y diseño	29, 30 y 32
VENDISER, S.L	2016-0321	CHAMBO y diseño	29, 30 y 32
COOPERATIVA DE CRÉDITOS Y SER- VICIOS FORTALECIDA HUGO CAMEJO VALDÉS	2016-0326	ESCUDERO y diseño	29 y 35
Bormey Torres, Orelvis	2016-0388	BORMEY y diseño	29 y 31

(730) Titular	(210) No. Solic.	(561) Denominación	(511) Clases
COOPERATIVA DE PRODUCTORES DE LECHE DOS PINOS, R.L	2015-2056	NUTRI CORONADO y diseño	29
COOPERATIVA DE PRODUCTORES DE LECHE DOS PINOS, R.L	2015-2057	DOS PINOS DELACTOMY y diseño	29
García Rodríguez, Rosario	2016-0082	HAVANA QUEENS DANCE COMPANY y diseño	25, 35 y 41
Báez Rodríguez, Willian Miguel	2016-0398	PUBLICICITA W D y diseño	24, 40 y 42
China Horta, Antonio	2016-0397	GANCHILLO DORADO GD y diseño	24
GRUPO SAYER S.A. DE C.V.	2015-2010	FEPYR	2
Tamayo Ramírez, José Angel	2016-0363	JAMAE	19, 20, 35 y 37
AZEMBLA S.A.S.	2016-0415	AZEMBLA y diseño	19
REAL MADRID CLUB DE FUTBOL	2016-0373	REAL MADRID	18 y 25
THE DILLER CORPORATION	2016-0471	Figurativa	17 y 19
González López, Wendolin y Chávez Arias, Yanier	2015-1673	TKCHE y diseño	16, 35, 41 y 42
Delgado Calzadilla, Juan	2015-1989	DETRÁS DEL MURO y diseño	16, 35 y 41
Castellanos Lemus, Gabriela y Alvaríño Viera, Alejandro Luis	2016-0455	HSE HELLO ENGLISH SCHOOL y diseño	16, 28, 35 y 41
Cedeño Pedroso, Yádikín	2015-2260	MKGC MK&GC y diseño	16, 25, 30, 32, 33, 39, 41 y 43
Dorticós Morales, Catherine; Morales Hernández, María Salomé y Frías Baez, Jesús Miguel	2016-0374	EYA y diseño	16 y 41
THE SHERWIN-WILLIAMS COMPANY	2015-2002	PURDY	16
Alvarez Bulté, Jesús	2016-0416	K CHU3	15
CORPORACIÓN CIMEX, S.A.	2016-0317	CORAL NEGRO y diseño	14, 25, 35, 36 y 37
SEIKO HOLDINGS KABUSHIKI KAISHA (trading as SEIKO HOLDINGS CORPORATION)	2016-0407	PRESAGE	14
Juara Hernández, Joel	2016-0404	EL ALMENDRÓN y diseño	12 y 43
INDIAN MOTORCYCLE INTERNATIONAL, LLC	2016-0457	INDIAN y diseño	12 y 25
POLARIS INDUSTRIES INC.	2016-0462	POLARIS y diseño	12 y 25
POLARIS INDUSTRIES INC.	2016-0463	V VICTORY y diseño	12 y 25
SWISSBIKE VERTRIEBS GMBH	2016-0383	RALEIGH	12
SWISSBIKE VERTRIEBS GMBH	2016-0384	R RALEIGH y diseño	12
POLARIS INDUSTRIES INC.	2016-0458	SPORTSMAN	12
POLARIS INDUSTRIES INC.	2016-0459	POLARIS GENERAL	12
POLARIS INDUSTRIES INC.	2016-0460	POLARIS ACE	12
POLARIS INDUSTRIES INC.	2016-0461	RANGER	12

(730) Titular	(210) No. Solic.	(561) Denominación	(511) Clases
POLARIS INDUSTRIES INC.	2016-0464	RZR	12
POLARIS INDUSTRIES INC.	2016-0467	GEM	12
POLARIS INDUSTRIES INC.	2016-0468	SLINGSHOT	12
WING CHUN, KEI	2016-0335	GSSG y diseño	11, 21, 25 y 35
WESTINGHOUSE ELECTRIC CORPORATION	2016-0386	W WESTINGHOUSE y diseño	11
SAKURA GLOBAL HOLDING KABUSHIKI KAISHA (ALSO TRADING AS SAKURA GLO- BAL HOLDING CO., LTD.)	2016-0409	SAKURA y diseño	10
Sarmiento Roger, Rubén; Dominico Tamayo, Felipe y Céspedes Hernández, Víctor	2016-0418	RVF y diseño	1, 37, 42 y 44
WARREN DISTRIBUTION, INC	2016-0390	ACCEL y diseño	1, 3 y 4
WARREN DISTRIBUTION, INC	2016-0391	MAG1 y diseño	1, 3 y 4
WARREN DISTRIBUTION, INC	2016-0392	POLAR y diseño	1 y 3

Índice de los nombres comerciales por denominación
(510)

Denominación	(733) Actividad de la empresa	(210) No. Solic.	(730) Titular
SUENA CUBANO	Producción y ejecución de música popular cubana	2016-0022	Gutierrez Rio, Nivaldo
PENSAMIENTO E IDENTIDAD	Dirigir proyectos comunitarios socio-culturales no lucrativos sobre el rescate de valores éticos y morales de la sociedad y de la identidad nacional, abarcando todos los sectores etarios y esencialmente volcado al desarrollo en la niñez y la juventud. Creación y comercialización de revistas y boletines en formato digital e impresos. Realización de talleres y conferencias relacionados con la cultura, la identidad nacional y el rescate de valores en la sociedad.	2016-0023	Garbey Matos, William
MESÓN DEL PRÍNCIPE	Servicios de estrategias publicitarias y de gestión de negocios vinculados con los servicios de restaurantes, bares, cafeterías, cafés-restaurantes, servicios de comidas preparadas y de hospedaje, así como venta de bebidas alcohólicas y no alcohólicas, en lo fundamental cervezas, vinos, néctares, licores, rones, cócteles, refrescos, jugos y maltas. Servicios de representación musical y danzaria de naturaleza tradicional, folclórica, española, contemporánea y clásica. Espectáculos teatrales, de magos, payasos, circenses y danzarios, folclóricos, tradicionales, clásicos, contemporáneos y de baile español. Servicios de restaurantes, bares, cafeterías, cafés-restaurantes, servicios de comida preparadas y de hospedaje.	2016-0024	Echemendía Segura, Víctor Miguel
M M MELFI MARINE	Servicios de transportación marítima de mercancías y actuar como representante de empresas y líneas navieras. Brindar servicios de agente de buques y servicios de agente protector de buques. Administrar, arrendar, vender y operar buques y contenedores.	2016-0017	MELFI MARINE CORPORATION S.A.
LA OTRA ESQUINA	Servicios de restaurantes, cafeterías, bares. Servicios de reparación y mantenimiento de celulares y equipos de cómputo PC, laptop, tables. Así como los servicios de agente de telecomunicaciones que incluye la venta de tarjetas de llamadas y cupones de recargas, cobro de facturas telefónicas y servicio de llamadas.	2016-0020	González Rodríguez, Eladio
GUANCO	Servicios de construcción civil y montaje de nuevas obras, edificaciones e instalaciones; de demolición, desmontaje, remodelación, restauración, reconstrucción y rehabilitación de edificaciones, instalaciones y otros objetivos existentes de reparación y mantenimiento constructivo, la producción, montaje y comercialización de elementos prefabricados de hormigón, hormigones asfálticos, hidráulicos, morteros y otros materiales y productos para la construcción.	2016-0021	EMPRESA CONSTRUCTORA INTEGRAL DE GUANTÁNAMO
CONSTRUTEC	Ejecución de obras de construcción civil, montaje, demoliciones, desmontaje, remodelación, restauración, ambientación, reconstrucción, rehabilitación, reparación y mantenimiento constructivo de obras de arquitectura.	2016-0019	COOPERATIVA DE CONSTRUCCIÓN CONSTRUTEC

(510) Denominación	(733) Actividad de la empresa	(210) No. Solic.	(730) Titular
CEAC	Prestar servicios científico técnicos en la gestión ambiental empresarial y los recursos naturales y organizar e impartir superación de postgrado estructurada en superación profesional y formación académica.	2016-0018	CENTRO DE ESTUDIOS AMBIENTALES DE CIEN-FUEGOS
ADESA	Servicios de despachos aduanales y transitorios; servicios de empaque y desempaque de artículos personales; realizar inspecciones a mercancías y cargas; realizar inspecciones técnicas de riesgos, siniestros, ajustes de siniestros, avalúos y tasaciones a todo tipo de bienes muebles e inmuebles y realiza actividades secundarias, eventuales y de apoyo, dirigidas a realizar consultorías en asuntos relacionados con las inspecciones a mercancías, cargas y técnicas, incluyendo los fines del seguro y prestar servicios de trasportación de mercancías asociadas a los servicios de trámites aduanales.	2016-0016	AGENCIA DE SUPERVISIÓN Y SERVICIOS ADUANALES, S.A.
5 SENTIDOS	Servicios de elaboración y comercialización de alimentos, bebidas alcohólicas y no alcohólicas. Servicios gastronómicos integrales. Servicios de restaurant, bar, dulcería, panadería, catering, cafetería y servicios de entrega a domicilio. Producción y elaboración de especias, adobos, condimentos e ingredientes culinarios, ya sea de obtención industrial, artesanal o caseros. Siembra, cosecha, producción, transportación, elaboración y venta de alimentos orgánicos y no orgánicos. Elaboración y comercialización minorista y mayorista de alimentos preelaborados. Diseño, producción y comercialización de instrumentos y equipamientos empleados en la industria gastronómica, incluyendo mobiliario, luminarias, sistemas de climatización, hornos, estufas y menajes. Diseño, confección y comercialización de vestuarios utilizados en la industria gastronómica incluyendo gorros, uniformes, delantales, guantes, calzado. Diseño, producción y comercialización de envases y embalajes para la industria gastronómica. Redacción, edición, producción, publicación y comercialización de libros, revistas, artículos de prensa, científicos, divulgativos, posters, postales, cd, documentales, programas de televisión, programas de radio, videos, aplicaciones informáticas, páginas web, perfiles en redes sociales sobre gastronomía y cultura culinaria. Desarrollo, implementación y comercialización de software de restauración o para la gestión de restaurantes, bares, cafeterías y cocinas. Organización, producción y comercialización de fiestas, bodas, reuniones de negocios y eventos o celebraciones sociales. Organización y comercialización de paquetes turísticos gastronómicos. Impartición de cursos de formación profesional en los perfiles relacionados con la actividad gastronómica, incluyendo la dirección y administración de estas instalaciones. Organización de proyectos gastronómicos comunitarios. Organización de ferias y shows gastronómicos.	2016-0025	Arce Otaño, Joel y Denis Pacheco, José Manuel

Índice de los nombres comerciales por titular

(730) Titular	(733) Actividad de la empresa	(210) No. Solic.	(510) Denominación
Gutierrez Rio, Nivaldo	Producción y ejecución de música popular cubana	2016-0022	SUENA CUBANO
Garbey Matos, William	Dirigir proyectos comunitarios socio-culturales no lucrativos sobre el rescate de valores éticos y morales de la sociedad y de la identidad nacional, abarcando todos los sectores etarios y esencialmente volcado al desarrollo en la niñez y la juventud. Creación y comercialización de revistas y boletines en formato digital e impresos. Realización de talleres y conferencias relacionados con la cultura, la identidad nacional y el rescate de valores en la sociedad.	2016-0023	PENSAMIENTO E IDENTIDAD
Echemendía Segura, Víctor Miguel	Servicios de estrategias publicitarias y de gestión de negocios vinculados con los servicios de restaurantes, bares, cafeterías, cafés-restaurantes, servicios de comidas preparadas y de hospedaje, así como venta de bebidas alcohólicas y no alcohólicas, en lo fundamental cervezas, vinos, néctares, licores, ron, cócteles, refrescos, jugos y maltas. Servicios de representación musical y danzaria de naturaleza tradicional, folclórica, española, contemporánea y clásica. Espectáculos teatrales, de magos, payasos, circenses y danzarios, folclóricos, tradicionales, clásicos, contemporáneos y de baile español. Servicios de restaurantes, bares, cafeterías, cafés-restaurantes, servicios de comida preparadas y de hospedaje.	2016-0024	MESÓN DEL PRÍNCIPE
MELFI MARINE CORPORATION S.A.	Servicios de transportación marítima de mercancías y actuar como representante de empresas y líneas navieras. Brindar servicios de agente de buques y servicios de agente protector de buques. Administrar, arrendar, vender y operar buques y contenedores.	2016-0017	M M MELFI MARINE
González Rodríguez, Eladio	Servicios de restaurantes, cafeterías, bares. Servicios de reparación y mantenimiento de celulares y equipos de cómputo PC, laptop, tablets. Así como los servicios de agente de telecomunicaciones que incluye la venta de tarjetas de llamadas y cupones de recargas, cobro de facturas telefónicas y servicio de llamadas.	2016-0020	LA OTRA ESQUINA
EMPRESA CONSTRUCTORA INTEGRAL DE GUANTÁNAMO	Servicios de construcción civil y montaje de nuevas obras, edificaciones e instalaciones; de demolición, desmontaje, remodelación, restauración, reconstrucción y rehabilitación de edificaciones, instalaciones y otros objetivos existentes de reparación y mantenimiento constructivo, la producción, montaje y comercialización de elementos prefabricados de hormigón, hormigones asfálticos, hidráulicos, morteros y otros materiales y productos para la construcción.	2016-0021	GUANCO
COOPERATIVA DE CONSTRUCCIÓN CONSTRUTEC	Ejecución de obras de construcción civil, montaje, demoliciones, desmontaje, remodelación, restauración, ambientación, reconstrucción, rehabilitación, reparación y mantenimiento constructivo de obras de arquitectura.	2016-0019	CONSTRUTEC

(730) Titular	(733) Actividad de la empresa	(210) No. Solic.	(510) Denominación
CENTRO DE ESTUDIOS AMBIENTALES DE CIEN-FUEGOS	Prestar servicios científico técnicos en la gestión ambiental empresarial y los recursos naturales y organizar e impartir superación de postgrado estructurada en superación profesional y formación académica.	2016-0018	CEAC
AGENCIA DE SUPERVISIÓN Y SERVICIOS ADUANALES, S.A.	Servicios de despachos aduanales y transitorios; servicios de empaque y desempaque de artículos personales; realizar inspecciones a mercancías y cargas; realizar inspecciones técnicas de riesgos, siniestros, ajustes de siniestros, avalúos y tasaciones a todo tipo de bienes muebles e inmuebles y realiza actividades secundarias, eventuales y de apoyo, dirigidas a realizar consultorías en asuntos relacionados con las inspecciones a mercancías, cargas y técnicas, incluyendo los fines del seguro y prestar servicios de trasportación de mercancías asociadas a los servicios de trámites aduanales.	2016-0016	ADESA
Arce Otaño, Joel y Denis Pacheco, José Manuel	Servicios de elaboración y comercialización de alimentos, bebidas alcohólicas y no alcohólicas. Servicios gastronómicos integrales. Servicios de restaurant, bar, dulcería, panadería, catering, cafetería y servicios de entrega a domicilio. Producción y elaboración de especias, adobos, condimentos e ingredientes culinarios, ya sea de obtención industrial, artesanal o caseros. Siembra, cosecha, producción, trasportación, elaboración y venta de alimentos orgánicos y no orgánicos. Elaboración y comercialización minorista y mayorista de alimentos preelaborados. Diseño, producción y comercialización de instrumentos y equipamientos empleados en la industria gastronómica, incluyendo mobiliario, luminarias, sistemas de climatización, hornos, estufas y menajes. Diseño, confección y comercialización de vestuarios utilizados en la industria gastronómica incluyendo gorros, uniformes, delantales, guantes, calzado. Diseño, producción y comercialización de envases y embalajes para la industria gastronómica. Redacción, edición, producción, publicación y comercialización de libros, revistas, artículos de prensa, científicos, divulgativos, posters, postales, cd, documentales, programas de televisión, programas de radio, videos, aplicaciones informáticas, páginas web, perfiles en redes sociales sobre gastronomía y cultura culinaria. Desarrollo, implementación y comercialización de software de restauración o para la gestión de restaurantes, bares, cafeterías y cocinas. Organización, producción y comercialización de fiestas, bodas, reuniones de negocios y eventos o celebraciones sociales. Organización y comercialización de paquetes turísticos gastronómicos. Impartición de cursos de formación profesional en los perfiles relacionados con la actividad gastronómica, incluyendo la dirección y administración de estas instalaciones. Organización de proyectos gastronómicos comunitarios. Organización de ferias y shows gastronómicos.	2016-0025	5 SENTIDOS

Índice de los lemas comerciales por denominación
(510) (733)

(510) Denominación	(733) Producto o Serv que distingue a la empresa	(210) No. Solic.	(730) Titular
LOS PRIMEROS CIMENTANDO	Servicios de construcción civil y montaje de nuevas obras, edificaciones e instalaciones; de demolición, desmontaje, remodelación, restauración, reconstrucción y rehabilitación de edificaciones, instalaciones y otros objetivos existentes de reparación y mantenimiento constructivo, la producción, montaje y comercialización de elementos prefabricados de hormigón, hormigones asfálticos, hidráulicos, morteros y otros materiales y productos para la construcción.	2016-0034	EMPRESA CONSTRUCTORA INTEGRAL DE GUANTÁNAMO
DONDE LA HISTORIA CUENTA	Servicios de fabricación de instrumentos agrícolas que no sean accionados manualmente. Máquinas agrícolas y de la construcción. Proyectos de innovaciones, tecnológicas, desarrollo y diseño de máquinas agrícolas y de la construcción e instrumentos agrícolas que no sean accionados manualmente. Motores y equipamiento eléctrico (excepto motores para vehículos terrestres) Remolques para todo uso. Acoplamientos y elementos de transmisión (excepto para vehículos terrestres). Partes y piezas de repuestos de instrumentos agrícolas que no sean accionados manualmente y máquinas agrícolas y de la construcción. Servicio de posventa.	2016-0032	EMPRESA MECÁNICA HÉROES DEL 26 DE JULIO
DONDE EL OFICIO COMBINA CON EL BUEN GUSTO	Servicio de restaurantes de comida tradicional cubana, de coctelería y tragos tradicionales cubanos, de vinos y ronones tradicionales cubanos, de música, danzas, cómicos, magos y actividades culturales de dispersión recreativas vinculadas con la cultura tradicional cubana.	2016-0033	Mc Pherson Nápoles, Yoanka
...UN PUENTE PARA EL DESARROLLO SOSTENIBLE	Prestar servicios científico técnicos en la gestión ambiental empresarial y los recursos naturales; y organizar e impartir superación de postgrado estructurada en superación profesional y formación académica.	2016-0031	CENTRO DE ESTUDIOS AMBIENTALES DE CIENFUEGOS

Índice de los lemas comerciales por titular

(730) Titular	(733) Producto o serv. que distingue a la empresa	(210) No. Solic.	(510) Denominación
EMPRESA CONSTRUCTORA INTEGRAL DE GUANTÁNAMO	Servicios de construcción civil y montaje de nuevas obras, edificaciones e instalaciones; de demolición, desmontaje, remodelación, restauración, reconstrucción y rehabilitación de edificaciones, instalaciones y otros objetivos existentes de reparación y mantenimiento constructivo, la producción, montaje y comercialización de elementos prefabricados de hormigón, hormigones asfálticos, hidráulicos, morteros y otros materiales y productos para la construcción.	2016-0034	LOS PRIMEROS CEMENTANDO
EMPRESA MECÁNICA HÉROES DEL 26 DE JULIO	Servicios de fabricación de instrumentos agrícolas que no sean accionados manualmente. Máquinas agrícolas y de la construcción. Proyectos de innovaciones, tecnológicas, desarrollo y diseño de máquinas agrícolas y de la construcción e instrumentos agrícolas que no sean accionados manualmente. Motores y equipamiento eléctrico (excepto motores para vehículos terrestres) Remolques para todo uso. Acoplamientos y elementos de transmisión (excepto para vehículos terrestres). Partes y piezas de repuestos de instrumentos agrícolas que no sean accionados manualmente y máquinas agrícolas y de la construcción. Servicio de posventa.	2016-0032	DONDE LA HISTORIA CUENTA
Mc Pherson Nápoles, Yoanka	Servicio de restaurantes de comida tradicional cubana, de coctelería y tragos tradicionales cubanos, de vinos y ronones tradicionales cubanos, de música, danzas, cómicos, magos y actividades culturales de dispersión recreativas vinculadas con la cultura tradicional cubana.	2016-0033	DONDE EL OFICIO COMBINA CON EL BUEN GUSTO
CENTRO DE ESTUDIOS AMBIENTALES DE CIENFUEGOS	Prestar servicios científico técnicos en la gestión ambiental empresarial y los recursos naturales; y organizar e impartir superación de postgrado estructurada en superación profesional y formación académica.	2016-0031	...UN PUENTE PARA EL DESARROLLO SOSTENIBLE

Índice de los emblemas empresariales por denominación
(510) (733)

Denominación	Producto o Serv que distingue a la empresa	(210) No. Solic.	(730) Titular
UNICON y diseño	Brindar servicios de construcción, reparación y mantenimiento de inmuebles, servicios de diseño interior y exterior, servicios de jardinería tanto a personas naturales como a jurídicas.	2016-0023	Alzugaray Vega, Ernesto
RESTAURA ARQUITECTURA Y URBANISMO y diseño	Brindar servicios técnicos profesionales de proyección, diseño, ingeniería, topografía, consultoría, investigaciones aplicadas e integrados de ingeniería de proyectos de inversiones a la construcción, restauración y conservación de obras patrimoniales y monumentales	2016-0022	EMPRESA DE PROYECTOS DE ARQUITECTURA Y URBANISMO RESTAURA
ORSIS y diseño	Servicios de desarrollo de aplicaciones informáticas. Servicios de asesoría y capacitación en temas relacionados con tecnologías de la comunicación y la informática (TIC). Servicios de diseño y publicidad relacionado con las TIC, así como de seguridad integral a través de software. Servicios de reparación, mantenimiento e instalación de equipos informáticos y de comunicación. Servicios de diseño, producción e instalación de herramientas de gestión empresarial.	2016-0028	González Cento, Orlando Enrique
MP MESÓN DEL PRÍNCIPE y diseño	Servicios de estrategias publicitarias y de gestión de negocios vinculados con los servicios de restaurantes, bares, cafeterías, cafés-restaurantes, servicios de comidas preparadas y de hospedaje, así como venta de bebidas alcohólicas y no alcohólicas, en lo fundamental cervezas, vinos, néctares, licores, rones, cócteles, refrescos, jugos y maltas. Servicios de representación musical y danzaria de naturaleza tradicional, folclórica, española, contemporánea y clásica. Espectáculos teatrales, de magos, payasos, circenses y danzarios, folclóricos, tradicionales, clásicos, contemporáneos y españoles. Servicios de restaurantes, bares, cafeterías, cafés-restaurantes, servicios de comida preparadas y de hospedaje	2016-0029	Echemendía Segura, Víctor Miguel
M M MELFI MARINE y diseño	Servicios de transportación marítima de mercancías y actuar como representante de empresas y líneas navieras. Servicios de agente de buques y servicios de agente protector de buques. Administrar, arrendar, vender y operar buques y contenedores.	2016-0020	MELFI MARINE CORPORATION, S.A.
HIDRORED y diseño	Servicios de construcción civil y montaje de nuevas obras, edificaciones e instalaciones; servicios de demolición, desmontajes, remodelación, restauración, reconstrucción y rehabilitación de edificaciones, instalaciones y otros objetivos existentes, así como de reparación y mantenimientos constructivos a obras hidráulicas e ingenieras. Servicios de movimiento de tierra y alquiler de equipos fundamentalmente.	2016-0027	EMPRESA DE MANTENIMIENTO Y REHABILITACIÓN DE OBRAS HIDRÁULICAS CIEGO DE ÁVILA, CUITO CUANALES
GUANCO y diseño	Servicios de construcción civil y montaje de nuevas obras, edificaciones e instalaciones; de demolición, desmontaje, remodelación, restauración, reconstrucción y rehabilitación de edificaciones, instalaciones y otros objetivos existentes de reparación y mantenimiento constructivo; producir, montar y comercializar elementos prefabricados de hormigón, hormigones asfálticos, hidráulicos, morteros y otros materiales y productos para la construcción.	2016-0025	EMPRESA CONSTRUCTORA INTEGRAL DE GUANTÁNAMO
GAF y diseño	Producción y comercialización de café, cacao, coco, madera, miel de abejas.	2016-0032	GRUPO EMPRESARIAL AGROFORESTAL

(510) Denominación	(733) Producto o Serv que distingue a la empresa	(210) No. Solic.	(730) Titular
Figurativa	La producción y comercialización de queso blanco, queso condimentado, queso fundido, queso semiduro, yogurt natural y saborizado, mantequilla, leche fluida, en polvo, descremada y crema de leche. Helado crema de sabores. Refresco Instantáneo. Hielo. Helado crema de varios sabores, helado de leche de varios sabores, bocadito de helado.	2016-0021	EMPRESA DE PRODUCTOS LÁCTEOS CIEGO DE ÁVILA
Figurativa	Servicios técnicos de proyecto e ingeniería en nuevas edificaciones o ampliaciones de viviendas hasta tres niveles, de diseños de interiores y proyectos de rehabilitaciones de edificaciones de viviendas hasta cualquier nivel de altura. Servicios de elaboración de dictámenes técnicos, de consultoría técnica y control de obra a la población y programas de viviendas para satisfacer sus necesidades habitacionales y mejorar su hábitat.	2016-0026	EMPRESA PROVINCIAL DE SERVICIOS TÉCNICOS DEL ARQUITECTO DE LA COMUNIDAD
EMILLION y diseño	Servicios de instalación, reparación y mantenimiento de equipos eléctricos, electrónicos y de clima; servicios de instalación, reparación y mantenimiento de redes eléctricas y de datos; servicios de modernización de componentes de equipos eléctricos, electrónicos y de clima.	2016-0035	Hurtado González, Yudiel Emilio
B&S BALSANYDA & ASOCIADOS y diseño	Asistencia jurídica ante los órganos de la administración estatal, tribunales y fiscalía; asesoramiento legal previo a la constitución de empresas mixtas u otra forma de asociación económica autorizadas por ley; asesoramiento jurídico; desempeño de funciones de secretaría; asistencia legal en cualquier clase de arbitraje; auditorías contables; dictámenes; traducciones; liquidación de impuestos; estudios de factibilidad legal, económica y técnica.	2015-0106	SOCIEDAD CIVIL Y DE SERVICIOS BUFETE BALSANYDA & ASOCIADOS

Índice de los emblemas empresariales por titular
(730)

Titular	Producto o Serv que distingue a la empresa	(210) No. Solic.	(510) Denominación
Alzugaray Vega, Ernesto	Brindar servicios de construcción, reparación y mantenimiento de inmuebles, servicios de diseño interior y exterior, servicios de jardinería tanto a personas naturales como a jurídicas.	2016-0023	UNICON y diseño
EMPRESA DE PROYECTOS DE ARQUITECTURA Y URBANISMO RESTAURA	Brindar servicios técnicos profesionales de proyección, diseño, ingeniería, topografía, consultoría, investigaciones aplicadas e integrados de ingeniería de proyectos de inversiones a la construcción, restauración y conservación de obras patrimoniales y monumentales	2016-0022	RESTAURA ARQUITECTURA Y URBANISMO y diseño
González Cento, Orlando Enrique	Servicios de desarrollo de aplicaciones informáticas. Servicios de asesoría y capacitación en temas relacionados con tecnologías de la comunicación y la informática (TIC). Servicios de diseño y publicidad relacionado con las TIC, así como de seguridad integral a través de software. Servicios de reparación, mantenimiento e instalación de equipos informáticos y de comunicación. Servicios de diseño, producción e instalación de herramientas de gestión empresarial.	2016-0028	ORSIS y diseño
Echemendía Segura, Víctor Miguel	Servicios de estrategias publicitarias y de gestión de negocios vinculados con los servicios de restaurantes, bares, cafeterías, cafés-restaurantes, servicios de comidas preparadas y de hospedaje, así como venta de bebidas alcohólicas y no alcohólicas, en lo fundamental cervezas, vinos, néctares, licores, rones, cócteles, refrescos, jugos y maltas. Servicios de representación musical y danzaria de naturaleza tradicional, folclórica, española, contemporánea y clásica. Espectáculos teatrales, de magos, payasos, circenses y danzarios, folclóricos, tradicionales, clásicos, contemporáneos y españoles. Servicios de restaurantes, bares, cafeterías, cafés-restaurantes, servicios de comida preparadas y de hospedaje	2016-0029	MP MESÓN DEL PRÍNCIPE y diseño
MELFI MARINE CORPORATION, S.A.	Servicios de transportación marítima de mercancías y actuar como representante de empresas y líneas navieras. Servicios de agente de buques y servicios de agente protector de buques. Administrar, arrendar, vender y operar buques y contenedores.	2016-0020	M M MELFI MARINE y diseño
EMPRESA DE MANTENIMIENTO Y REHABILITACIÓN DE OBRAS HIDRÁULICAS CIEGO DE ÁVILA, CUITO CUANAVALLES	Servicios de construcción civil y montaje de nuevas obras, edificaciones e instalaciones; servicios de demolición, desmontajes, remodelación, restauración, reconstrucción y rehabilitación de edificaciones, instalaciones y otros objetivos existentes, así como de reparación y mantenimientos constructivos a obras hidráulicas e ingenieras. Servicios de movimiento de tierra y alquiler de equipos fundamentalmente.	2016-0027	HIDRORED y diseño
EMPRESA CONSTRUCTORA INTEGRAL DE GUANTÁNAMO	Servicios de construcción civil y montaje de nuevas obras, edificaciones e instalaciones; de demolición, desmontaje, remodelación, restauración, reconstrucción y rehabilitación de edificaciones, instalaciones y otros objetivos existentes de reparación y mantenimiento constructivo; producir, montar y comercializar elementos prefabricados de hormigón, hormigones asfálticos, hidráulicos, morteros y otros materiales y productos para la construcción.	2016-0025	GUANCO y diseño
GRUPO EMPRESARIAL AGROFORESTAL	Producción y comercialización de café, cacao, coco, madera, miel de abejas.	2016-0032	GAF y diseño

(730) Titular	(733) Producto o Serv que distingue a la empresa	(210) No. Solic.	(510) Denominación
EMPRESA DE PRODUCTOS LÁCTEOS CIEGO DE ÁVILA	La producción y comercialización de queso blanco, queso condimentado, queso fundido, queso semiduro, yogurt natural y saborizado, mantequilla, leche fluida, en polvo, descremada y crema de leche. Helado crema de sabores. Refresco Instantáneo. Hielo. Helado crema de varios sabores, helado de leche de varios sabores, bocadito de helado.	2016-0021	Figurativa
EMPRESA PROVINCIAL DE SERVICIOS TÉCNICOS DEL ARQUITECTO DE LA COMUNIDAD	Servicios técnicos de proyecto e ingeniería en nuevas edificaciones o ampliaciones de viviendas hasta tres niveles, de diseños de interiores y proyectos de rehabilitaciones de edificaciones de viviendas hasta cualquier nivel de altura. Servicios de elaboración de dictámenes técnicos, de consultoría técnica y control de obra a la población y programas de viviendas para satisfacer sus necesidades habitacionales y mejorar su hábitat.	2016-0026	Figurativa
Hurtado González, Yudiel Emilio	Servicios de instalación, reparación y mantenimiento de equipos eléctricos, electrónicos y de clima; servicios de instalación, reparación y mantenimiento de redes eléctricas y de datos; servicios de modernización de componentes de equipos eléctricos, electrónicos y de clima.	2016-0035	EMILLION y diseño
SOCIEDAD CIVIL Y DE SERVICIOS BUFETE BALSANYDA & ASOCIADOS	Asistencia jurídica ante los órganos de la administración estatal, tribunales y fiscalía; asesoramiento legal previo a la constitución de empresas mixtas u otra forma de asociación económica autorizadas por ley; asesoramiento jurídico; desempeño de funciones de secretaría; asistencia legal en cualquier clase de arbitraje; auditorías contables; dictámenes; traducciones; liquidación de impuestos; estudios de factibilidad legal, económica y técnica.	2015-0106	B&S BALSANYDA & ASOCIADOS y diseño

Año CXII**Boletín Oficial N°339****Índice nominal de solicitudes de certificado de patentes presentados****Inventiones****(71)(73)****(13)****(21)****(51)****(22)**

BAYER PHARMA AKTIENGESELLSCHAFT	A7	2016-0032	C 07D 209/42, 249/08, 257/04, 263/58, 401/12, 401/14, A 61K 31/16, A 61P 7/02	2014.09.24
BAYER PHARMA AKTIENGESELLSCHAFT y BAYER INTELLECTUAL PROPERTY GMBH	A7	2016-0039	C 07D 487/04, A 61K 31/53, A 61P 35/00	2012.12.10
CENTRO DE INVESTIGACIONES PARA LA INDUSTRIA MINERO METALÚRGICA	A7	2015-0005	C 22B 3/08, 3/24	2015.01.13
Chiacchieroni, Alfredo	A7	2016-0041	H 01L 31/042	2014.10.01
MEBIOL INC.	A7	2016-0023	A 01G 31/00	2014.08.11
MEDICAL COMPONENTS, INC	A7	2016-0045	A 61M 5/32	2014.10.10
NOVARTIS AG	A7	2016-0006	C 07D 401/06, 401/14, 403/06, 413/14, A 61K 31/454, 31/4545, A 61P 27/00, 37/00	2014.07.14
NOVARTIS AG	A7	2016-0012	A 61K 47/48	2014.07.21
NOVARTIS AG	A7	2016-0013	C 07K 14/47, A 61K 38/17	2014.07.21
OXFORD BIOTHERAPEUTICS LTD	A7	2016-0042	C 07K 16/28, A 61K 47/48	2014.10.10
PROTHENA BIOSCIENCES LIMITED	A7	2016-0001	A 61K 39/00, 39/39, C 07K 16/18, 1/22	2014.07.03
XYLECO, INC	A7	2015-0098	C 12P 7/08, C 08L 97/02, C 12P 7/10	2014.03.07
XYLECO, INC	A7	2015-0109	B 01D 15/18	2014.03.07
XYLECO, INC	A7	2015-0155	C 12P 7/44, 1/04, 1/06	2014.05.16

Índice numérico de solicitudes de certificado de patentes presentados.

Inventiones

(21)	(13)	(51)	(71)(73)	(22)
2016-0032	A7	C 07D 209/42, 249/08, 257/04, 263/58, 401/12, 401/14, A 61K 31/16, A 61P 7/02	BAYER PHARMA AKTIENGESELLSCHAFT	2014.09.24
2016-0039	A7	C 07D 487/04, A 61K 31/53, A 61P 35/00	BAYER PHARMA AKTIENGESELLSCHAFT y BAYER INTELLECTUAL PROPERTY GMBH	2012.12.10
2015-0005	A7	C 22B 3/08, 3/24	CENTRO DE INVESTIGACIONES PARA LA INDUSTRIA MINERO METALÚRGICA	2015.01.13
2016-0041	A7	H 01L 31/042	Chiacchieroni, Alfredo	2014.10.01
2016-0023	A7	A 01G 31/00	MEBIOL INC.	2014.08.11
2016-0045	A7	A 61M 5/32	MEDICAL COMPONENTS, INC	2014.10.10
2016-0006	A7	C 07D 401/06, 401/14, 403/06, 413/14, A 61K 31/454, 31/4545, A 61P 27/00, 37/00	NOVARTIS AG	2014.07.14
2016-0012	A7	A 61K 47/48	NOVARTIS AG	2014.07.21
2016-0013	A7	C 07K 14/47, A 61K 38/17	NOVARTIS AG	2014.07.21
2016-0042	A7	C 07K 16/28, A 61K 47/48	OXFORD BIOTHERAPEUTICS LTD	2014.10.10
2016-0001	A7	A 61K 39/00, 39/39, C 07K 16/18, 1/22	PROTHENA BIOSCIENCES LIMITED	2014.07.03
2015-0098	A7	C 12P 7/08, C 08L 97/02, C 12P 7/10	XYLECO, INC	2014.03.07
2015-0109	A7	B 01D 15/18	XYLECO, INC	2014.03.07
2015-0155	A7	C 12P 7/44, 1/04, 1/06	XYLECO, INC	2014.05.16

Año CXII**Boletín Oficial N°339****Índice sistemático de solicitudes de certificado de patentes presentados.****Inventiones**

(51)	(13)	(21)	(71)(73)	(22)
C 07D 209/42, 249/08, 257/04, 263/58, 401/12, 401/14, A 61K 31/16, A 61P 7/02	A7	2016-0032	BAYER PHARMA AKTIENGESELLSCHAFT	2014.09.24
C 07D 487/04, A 61K 31/53, A 61P 35/00	A7	2016-0039	BAYER PHARMA AKTIENGESELLSCHAFT y BAYER INTELLECTUAL PROPERTY GMBH	2012.12.10
C 22B 3/08, 3/24	A7	2015-0005	CENTRO DE INVESTIGACIONES PARA LA INDUSTRIA MINERO METALÚRGICA	2015.01.13
H 01L 31/042	A7	2016-0041	Chiacchieroni, Alfredo	2014.10.01
A 01G 31/00	A7	2016-0023	MEBIOL INC.	2014.08.11
A 61M 5/32	A7	2016-0045	MEDICAL COMPONENTS, INC	2014.10.10
C 07D 401/06, 401/14, 403/06, 413/14, A 61K 31/454, 31/4545, A 61P 27/00, 37/00	A7	2016-0006	NOVARTIS AG	2014.07.14
A 61K 47/48	A7	2016-0012	NOVARTIS AG	2014.07.21
C 07K 14/47, A 61K 38/17	A7	2016-0013	NOVARTIS AG	2014.07.21
C 07K 16/28, A 61K 47/48	A7	2016-0042	OXFORD BIOTHERAPEUTICS LTD	2014.10.10
A 61K 39/00, 39/39, C 07K 16/18, 1/22	A7	2016-0001	PROTHENA BIOSCIENCES LIMITED	2014.07.03
C 12P 7/08, C 08L 97/02, C 12P 7/10	A7	2015-0098	XYLECO, INC	2014.03.07
B 01D 15/18	A7	2015-0109	XYLECO, INC	2014.03.07
C 12P 7/44, 1/04, 1/06	A7	2015-0155	XYLECO, INC	2014.05.16

ÍNDICE NOMINAL DE REGISTROS OTORGADOS

Inversiones

(71)(73)	(11)	(13)	(21)	(51)	(22)
ECOFLORA S.A.S.	24191	B1	2011-0076	C 09B 61/00, A 61K 31/718, C 11D 3/14	2009.10.01

ÍNDICE NUMÉRICO DE REGISTROS OTORGADOS

Inversiones

(11)	(13)	(21)	(51)	(71)(73)	(22)
24191	B1	2011-0076	C 09B 61/00, A 61K 31/718, C 11D 3/14	ECOFLORA S.A.S.	2009.10.01

ÍNDICE SISTÉMÁTICO DE REGISTROS OTORGADOS

Inversiones

(51)	(11)	(13)	(21)	(71)(73)	(22)
C 09B 61/00, A 61K 31/718, C 11D 3/14	24191	B1	2011-0076	ECOFLORA S.A.S.	2009.10.01

ÍNDICE NOMINAL DE SOLICITUDES DE REGISTROS DE MODELO INDUSTRIAL PRESENTADAS

**Modelos Industriales
(71)(73)**

	(13)	(21)	(51)	(22)
Ávila Rodríguez, Alexis	S4	2015-0016	14-03	2015.12.24
EMPRESA DE PROYECTOS DE ARQUITECTURA E INGENIERÍA DE PINAR DEL RIO MICON	S4	2015-0017	25-01	2015.12.29

ÍNDICE NUMÉRICO DE SOLICITUDES DE REGISTROS DE MODELO INDUSTRIAL PRESENTADAS

Modelos Industriales

(21)	(13)	(51)	(71)(73)	(22)
2015-0016	S4	14-03	Ávila Rodríguez, Alexis	2015.12.24
2015-0017	S4	25-01	EMPRESA DE PROYECTOS DE ARQUITECTURA E INGENIERÍA DE PINAR DEL RIO MICON	2015.12.29

ÍNDICE SISTÉMICO DE SOLICITUDES DE REGISTROS DE MODELO INDUSTRIAL PRESENTADAS

Modelos Industriales

(51)	(13)	(21)	(71)(73)	(22)
14-03	S4	2015-0016	Ávila Rodríguez, Alexis	2015.12.24
25-01	S4	2015-0017	EMPRESA DE PROYECTOS DE ARQUITECTURA E INGENIERÍA DE PINAR DEL RIO MICON	2015.12.29

Fe de Errata



Fe de errata

En el Boletín Oficial 337 código (740) Agente oficial o Mandatario, páginas 78 y 79.

Página 78, solicitud número 2015-2275 código (740): Alvarez Mainegra, Nadia **[incorrecto]**

Página 78, solicitud número 2015-2275 código (740): Santana Calderín, María Amparo **[correcto]**

Página 79, solicitud número 2015-2276 código (740): Alvarez Mainegra, Nadia **[incorrecto]**

Página 79, solicitud número 2015-2276 código (740): Santana Calderín, María Amparo **[correcto]**

Secciones provinciales, puestos de trabajo y funcionarios estatales.

Pinar del Río
Lic. Haidelyn Difurnaiao Grau
Dirección: Colón No. 106 e/Maceo y Virtudes, Pinar 1, CP 20 100, Pinar del Río

Teléfono: (048) 754655

e-mail: haidelyn@ciget.vega.inf.cu

Matanzas
Lic. Lourdes M. Rodríguez Rodríguez
MSc. Nancy Mariana Muñiz Izquierdo
Dirección: Calle Jovellanos No.5 e/ Medio y Río, Matanzas

Teléfono: (045) 24 2483

e-mail: lourdes@cigetmtz.atenas.inf.cu,
mariana@cigetmtz.atenas.inf.cu

Villa Clara
MSc. Odonel González Cabrera
MSc. Mirelys Claro Pérez
Téc. Grisel Pérez Gálvez
Lic. Nancy Pérez Pino
Dirección: Buen Viaje No. 18 e/ Maceo y Parque, CP, 50 100
Teléfono: (042) 273535 Fax: (042) 20 6499
e-mail: ogonzalez@ciget.vcl.cu
mirelys@ciget.vcl.cu , nancy@ciget.vcl.cu,
grisel@ciget.vcl.cu

Cienfuegos
Dirección: Ave. 52 No. 2316 e/ 23 y 25, Cienfuegos, CP 55 100
Teléfono: (043)51 9732; 51 1890
e-mail: xiomara@ciget.cienfuegos.cu

Sancti Spiritus
Lic. Suyen Rodríguez Alvarez
Lic. Nerbys Hernández Dorta
Dirección: Bartolomé Masó s/n esquina Avenida de los Mártires, Sancti Spiritus
Teléfono: (041)32 3956; 328392, 336505

e-mail: suyen@ciget.yayabo.inf.cu; juridico@ciget.yayabo.inf.cu
www.magon.cu

Ciego de Ávila
Lic. Aloyma Casas Valdés
Lic. Gretell de la Paz Samper
Dirección: Calle República No. 85 e/ Honorato del Castillo y Maceo, Ciego de Ávila, CP 65 100
Teléfono: (033) 20 1357
e-mail: aloyma@citma.fica.inf.cu; gretell@ciget.fica.inf.cu

Camagüey
Lic. Marieta Junco Torres
MSc. Rodolfo Díaz Aráosla
MSc. Sariel Hernández González
Dirección: General Gómez No.325 e/ SAN Miguel y Coronel Barreto,
Camagüey 1, CP 70100, Apartado 384, Camagüey
Teléfono: (032) 29 7901,29 7675,28 6954
e-mail: rodolfo@ciget.camagüey.cu; shg@ciget.camagüey.cu;
marieta@ciget.camagüey.cu

Las Tunas
MSc. Keyla Lisbeth Borrero Reinaldo
Dirección: Calle Vicente García No. 44 e/ Julián Santana y Ramón Ortuño,
Reparto 1ro. CP.75 100, Las Tunas
Teléfono: (031) 34198-99; 34 3345
e-mail: keila@ciget.lastunas.cu

Holguín

MSc. Annia Leyva Martínez-Pinillo

Lic. Ivette Elena Campdesuñer Almaguer

Dirección: Calle 18 e/ 1ra y Maceo, Reparto El Llano, CP 80 100, Holguín

Teléfono: (024)42 2203

Telefax:(024) 46 8306

e-mail: annia@cigetholguin.cu, : ivette@cigetholguin.cu

Granma

Lic. Ada Elia Echeverría González

Dirección : Paseo General García s/n (altos del Bazar), e/ Saco y Canducha Figueredo, Bayamo, Granma. CP 85 100

Teléfono: (023) 42 5547; 42 2691

e-mail: ada@ciget.granma.inf.cu

Santiago de Cuba

Lic. Yordanka Adis Reyes Paneque

MSc. Zulema Cutiño Oliva

Téc. Maricel Muxart Isaac

Dirección: Carnecería No. 459 e/ Enramadas y San Gerónimo, CP 90 100, Santiago de Cuba

Teléfono: (022)62 6909; 6251308 ext. 108

Fax: (022) 62 7070

e-mail: yordy@megacen.ciges.inf.cu; maricel@megacen.ciges.inf.cu;

zulema@megacen.ciges.inf.cu

Isla de la Juventud

Lic. Miruel González Hernández

Dirección : Calle 41 No. 4625 e/ 48 y 54, Rpto. 26 de julio, Nueva Gerona, CP 25 100

Teléfono: (046) 32 2122; 32 4653; 32 4736

e-mail: miurel@cgsat.gerona.inf.cu

Guantánamo

MSc. Mariurvis Jiménez Dorado

MSc. Héctor José Alonso Morales

Dirección Ahogados No. 14, Reparto Caribe, Guantánamo CP 95103

Teléfono: (021)38 1196; 38 1139

e-mail: mariurvis.jimenez@ciget.gtmo.inf.cu; hector.alonso@ciget.gtmo.inf.cu

Agentes oficiales que brindan servicios de Propiedad Industrial.

AGENTES OFICIALES.

Bufete Internacional, Consultores de Marcas y Patentes.

Casa Matriz

5ta Avenida No. 4002, esquina a 40, Playa, La Habana

Teléfonos: (537) 204 5126, 2045736 y 2045737

Fax: (537) 204 5125

Email: marcas@bufeteinternacional.cu

Agentes Oficiales:

MSc. María Amparo Santana Calderín

Email: amparo@bufeteinternacional.cu

CLAIM S. A.

Lamparilla No.2, Lonja del Comercio, Planta Baja G, La Habana Vieja, CP 10 000 La Habana,

Teléfonos: (537) 866 0743, 866 0755

Email: presidencia@claim.com.cu

claim@claim.com.cu

marcas@claim.com.cu

asistmarcas@claim.com.cu

Agentes Oficiales:

Lic. María Lourdes Ruiz Sotolongo

MSc. Yordanka Ramírez Pastor

MSc. Nadia Álvarez Mainegra

Consultoría Jurídica Internacional

Calle 16 No. 314, entre 3ra y 5ta, Miramar, Playa, CP 10300 La Habana

Teléfonos: (537) 204 2490

Email: alfredo@cji.co.cu

Agentes Oficiales

Lic. Alfredo Jorge Guerra Aragón

LEX, S.A. Servicios Jurídicos de Marcas y Patentes

Ave. 1ra. No. 1001, esquina 10, Miramar, Playa, La Habana

Teléfonos (537) 204 9093; Fax: (537) 204 9533

Email: lexsa@lex-sa.cu

web: www.lex-sa.com

Agentes Oficiales:

Dra. Dánice Vázquez D'Alvaré Email: danice@lex.uh.cu

M.Sc. Haliveth León Villaverde Email: mextranjera1@lex-sa.cu

M.Sc. Anays Mendoza Santos

M.Sc. Hosanna Rodríguez Calvo

Lic. Grethel Gil Vidal

Bufete Especializado

Calle 23, No.501, esquina a J, Vedado, Plaza de la Revolución, La Habana

Teléfonos: (537) 832 6813, 8326024 ext. 117; Fax: 833 2159

Email: yanet.bes@onbc.cu

Agente Oficial:

Dra. Yanet Souto Fernández

**Códigos para la identificación de los países .
Según norma OMPI ST-3.**

AF	Afganistán	EC	Ecuador	MP	Islas Marshall
AL	Albania	EG	Egipto	MH	Islas menores remotas de los
DE	Alemania	SV	El Salvador	UM	los
HV	Alto Volta	AE	Emiratos Árabes Unidos	NF	Estados Unidos
AD	Andorra	ER	Eritrea	SB	Islas Norfolk
AO	Angola	SK	Eslovaquia	SJ	Islas Salomón
AI	Anguilla	SI	Eslovenia	TC	Islas Svalbard y Jan Mayen
AQ	Antártica	ES	España	VG	Islas Turks y Caicos
AG	Antigua y Barbuda	FM	Estados Federados de	VI	Islas Vírgenes (Británicas)
AN	Antillas Holandesas	US	Micronesia	WF	Islas Vírgenes (EE.UU.)
SA	Arabia Saudita	EE	Estados Unidos de América	IL	Islas Wallis y Futuna
DZ	Argelia	ET	Estonia	IT	Israel
AR	Argentina	MK	Etiopía		Italia
AM	Armenia		Ex República Yugoslava de	JM	Jamaica
AW	Aruba		Macedonia	JP	Japón
AU	Australia			JO	Jordania
AT	Austria	RU	Federación de Rusia		
AZ	Azerbaiyán	FJ	Fiji	KH	Kampuchea
		PH	Filipinas	KZ	Kazajstán
		FI	Finlandia	KE	Kenya
		FR	Francia	KI	Kiribati
				KW	Kuwait
				KG	Kyrguistán
BS	Bahamas	GA	Gabón		
BH	Bahrein	GM	Gambia	LA	Laos
BD	Bangladesh	GE	Georgia	LS	Lesotho
BB	Barbados	GH	Ghana	LB	Líbano
BE	Bélgica	GI	Gibraltar	LR	Liberia
BZ	Bélice	GD	Granada	LY	Libia
BX	Benelux	GR	Grecia	LI	Liechtenstein
BJ	Benin	GL	Groenlandia	LT	Lituania
BM	Bermudas	GP	Guadalupe	LU	Luxemburgo
BT	Bhután	GT	Guatemala		
BY	Bielorrusia	GN	Guinea	MO	Macao
BU	Birmania	GQ	Guinea Ecuatorial	MG	Madagascar
BO	Bolivia	GW	Guinea-Bissau	MY	Malasia
BA	Bosnia y	GY	Guyana	MW	Malawi
BW	Herzegovina	GF	Guyana Francesa	MV	Maldivas
BR	Botswana			ML	Malí
BN	Brasil			MT	Malta
BG	Brunei Darussalam	HT	Haití	MA	Marruecos
BF	Bulgaria	HL	Holanda	MQ	Martinica
BI	Burkina Faso	HN	Honduras	MU	Mauricio
	Burundi	HK	Hong-Kong	MR	Mauritania
		HU	Hungría	MX	México
CV	Cabo Verde	IN	India	MC	Mónaco
CM	Camerún	ID	Indonesia	MN	Mongolia
CA	Canadá	IR	Irán	MS	Montserrat
CO	Colombia	IQ	Iraq	MZ	Mozambique
KM	Comoras	IE	Irlanda	MM	Myanmar
CG	Congo	BV	Isla Bouvet		
CI	Costa de Marfil	IS	Islandia	NA	Namibia
CR	Costa Rica	KY	Islas Caimán	NR	Nauru
HR	Croacia	CC	Islas Cocos	NP	Nepal
CU	Cuba	CK	Islas Cook	NI	Nicaragua
TD	Chad	CX	Islas Christmas	NE	Níger
CZ	Checoslovaquia	FK	Islas Falkland	NG	Nigeria
CL	Chile	FO	Islas Faroe	NU	Niue
CN	China	GS	Islas Georgia y Sandwich	NO	Noruega
CY	Chipre		Meridionales		
		HM	Islas Heard y Mc Donald		
			Islas Marianas Boreales		

NC	Nueva Caledonia	TH	Tailandia
PG	Nueva Guinea Papua	TW	Taiwán
NZ	Nueva Zelandia	TJ	Tayikistán
		IO	Territorio Británico del Océano Índico
EP	Oficina Europea de Patentes	TF	
IB	Oficina Internacional de la OMPI	TP	Territorios Australes Franceses
OM	Omán	TG	Timor Oriental
WO	OMPI	TK	Togo
OA	Org. Africana de la Propiedad Intelectual	TO	Tokelau
AP	Org. Regional Africana de la Propiedad Industrial	TT	Tonga
		TN	Trinidad y Tobago
		TM	Túnez
		TR	Turkmenistán
		TV	Turquía
			Tuvalu
NL	Países Bajos		
PK	Pakistán		
PA	Panamá	SU	U.R.S.S.
PY	Paraguay	UA	Ucrania
PE	Perú	UG	Uganda
PN	Pitcairn	UY	Uruguay
PF	Polinesia Francesa	UZ	Uzbekistán
PL	Polonia		
PT	Portugal		
PR	Puerto Rico	VU	Vanuatu
		VA	Vaticano
		VE	Venezuela
QA	Qatar	VN	Viet Nam
		YE	Yemen
		YD	Yemen Democrata
GB	Reino Unido	YU	Yugoslavia
CF	República Centroafricana		
KR	República de Corea		
MD	República de Moldova	ZR	Zaire
DO	República Dominicana	ZM	Zambia
KP	República Popular Democrática de Corea	ZW	Zimbabwe
TZ	República Unida de Tanzania		
RE	Reunión		
RH	Rhodesia del Sur		
RO	Rumania		
RW	Rwanda		
EH	Sahara Occidental		
KN	Saint Kitts y Nevis		
AS	Samoa Americana		
SM	San Marino		
PM	San Pierre y Miquelon		
VC	San Vicente y las Granadinas		
SH	Santa Helena		
LC	Santa Lucía		
ST	Santo Tomé y Príncipe		
SN	Senegal		
SC	Seychelles		
SL	Sierra Leona		
SG	Singapur		
SY	Siria		
SO	Somalia		
WS	Somoa		
LK	Sri Lanka		
ZA	Sudáfrica		
SD	Sudán		
SE	Suecia		
CH	Suiza		
SR	Suriname		
SZ	Swazilandia		