

Boletín OFICIAL

OFICINA CUBANA DE LA PROPIEDAD INDUSTRIAL



REPÚBLICA
DE CUBA

OC
PI

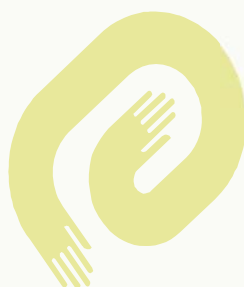

CU ISSN 1028 - 1452



Boletín OFICIAL

OFICINA CUBANA DE LA PROPIEDAD INDUSTRIAL



REPÚBLICA
DE CUBA

MINISTERIO DE CIENCIA
TECNOLOGÍA Y MEDIO AMBIENTE

Boletín Oficial 337 Mayo 2016

Publicación de:

**MARCAS Y OTROS SIGNOS DISTINTIVOS, INVENCIONES
MODELOS DE UTILIDAD, MODELOS INDUSTRIALES
DIBUJOS INDUSTRIALES, VARIEDADES VEGETALES Y
ESQUEMAS DE TRAZADO DE CIRCUITOS INTEGRADOS**

Año CXIV

Núm. 337

Mayo de 2016

Puesto en circulación: 29 de Junio de 2016

CU ISSN 1028 - 1452

**Número Normalizado Internacional
de Publicaciones en Serie
(International Standard Serial Number)**

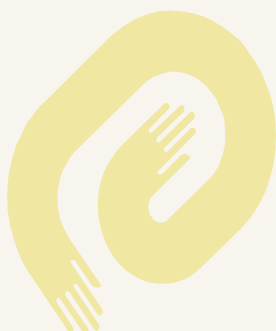

CU ISSN 1028 - 1452

Índice General

MARCAS Y OTROS SIGNOS DISTINTIVOS. SOLICITUDES.	
Códigos numéricos.	6
Marcas comerciales.	7
Nombres comerciales.	111
Lemas comerciales.	112
Emblemas empresariales.	114
Rótulos de establecimiento.	117
MARCAS Y OTROS SIGNOS DISTINTIVOS. CONCEDIDAS.	
Resolución de concesión.	119
Certificado de Registro.	126
ESTADOS LEGALES. MARCAS Y OTROS SIGNOS DISTINTIVOS.	
Cambio de dirección del titular.	130
Cambio de nombre del titular.	138
Anotación de Cesión.	141
Renovaciones.	144
Renovación con reclasificación.	158
Denegadas(sin oposición) .	159
Corrección de errores.	161
Limitación de Productos .	162
Anotación de Licencia.	168
Renuncia Total.	169
Abandono escrito por no respuesta.	170
Resolución no admisión cambio de titular.	170
Resolución no admisión Modificación.	170
Resolución desestimación caducidad por falta de uso.	170
Caducidad por fin de vigencia .	171
ARREGLO MADRID	
Resolución de concesión de todos los productos o serv. con reserva.	218
Resolución de concesión de algunos de los productos o serv. con reserva.	219
Resolución de denegación.	219
Resolución de Concesión Total.	220
INVENCIONES.	
Códigos numéricos.	232
Norma Cubana.	233
Solicitudes.	238
ESTADOS LEGALES. INVENCIONES.	
Abandonadas.	248
No admitidas al trámite.	248

JURÍDICO. Procesos legales.	
Recurso de alzada interpuesto.	250
Respuestas a rechazos provisionales interpuestos.	250
Restablecimiento de derecho solicitado.	251
Demanda recibida.	251
Recurso de alzada Resolución dictada.	251
Respuestas a rechazos provisionales disposición dictada.	251
Caducidad por no uso Resolución dictada.	254
Restablecimiento de derecho resolución dictada.	254

ÍNDICES INFORMATIVOS.

Índice de las Marcas por clasificación internacional de productos y servicios.	256
Índice de las Marcas por denominación.	266
Índice de las Marcas por titular.	276
Índice de los Nombres comerciales por denominación.	286
Índice de los Nombres comerciales por titular.	287
Índice de los Lemas comerciales por denominación.	288
Índice de los Lemas comerciales por titular.	289
Índice de los Emblemas empresariales por denominación.	290
Índice de los Emblemas empresariales por titular.	292
Índice de los Rótulos de establecimiento por denominación.	292
Índice de los Rótulos de establecimiento por titular.	292
Índice nominal de solicitudes de certificado de patentes de invención presentadas.	293
Índice numérico de solicitudes de certificado de patentes de invención presentadas.	294
Índice sistemático de solicitudes de certificado de patentes de invención presentadas.	295
Fe de errata.	296
SECCIONES PROVINCIALES, PUESTOS DE TRABAJO Y FUNCIONARIOS ESTATALES.	298
AGENTES OFICIALES.	300
CÓDIGOS POR PAÍSES.	301

Solicitudes

Marcas y otros signos distintivos



**Códigos numéricos para identificación de datos
según norma OMPI ST-60**

Marcas y otros signos distintivos

Marcas Comerciales, Nombres Comerciales, Lemas Comerciales, Rótulos de Establecimientos y Emblemas Empresariales

- (111) Número de serie del registro.**
- (151) Fecha de registro.**
- (170) Duración del registro.**
- (180) Vigencia.**
- (190) Código del país que registra.**
- (210) Número de serie de la solicitud.**
- (220) Fecha de presentación.**
- (310) Número de serie asignado a la primera solicitud.**
- (320) Fecha de presentación de la primera solicitud.**
- (330) Código de la Norma de la OMPI ST.3 identificando a la oficina nacional o regional donde se presentó la primera solicitud o la organización donde se hizo la primera solicitud.**
- (510) Actividades que divulga.**
- (511) Clasificación Internacional de productos y servicios.**
- (531) Clasificación de los elementos figurativos de las marcas.**
- (540) Diseño.**
- (561) Denominación de la marca.**
- (591) Información relativa a los colores reivindicados.**
- (730) Nombre del solicitante o concesionario y país de origen.**
- (740) Agente oficial o mandatario.**

Marcas comerciales

Solicitudes

- (210)- 2013-0743
(220)- 05/11/2013
(510)- Servicios de construcción, reparación e instalación de obras de ingeniería civil y de montaje, edificaciones, carreteras, puentes, vías férreas, diques y represas.

(511)- 37

(531)- 26.11.6, 26.11.11, 27.5.17, 29.1.1 y 29.1.6

(540)-



(561)- CASTOR

(591)- Rojo y gris

(730)- EMPRESA CONSTRUCTORA DE OBRAS DE INGENIERÍA NO. 16, domiciliada en calle Leyte Vidal número 720, Reparto el Co-cal, Mayarí, municipio, provincia Holguín, República de Cuba

(740)- Lourdes Maida López Ramírez

(210)- 2015-1175

(220)- 23/07/2015

(510)- Artículos de joyería y relojería, relojes, instrumentos cronométricos, cronómetros, cronómetros manuales, cadenas de reloj, cronógrafos (relojes de pulsera), relojes de pared, relojes de péndulo, relojes de pulsera; anillos (artículos de joyería), broches artículos de joyería, cadenas, adornos de metales preciosos para sombreros, alfileres (artículos de joyería), alfileres de corbata, pasadores de corbata, dijes (artículos de joyería), estuches para artículos de relojería, estuches para joyas, estuches para relojes (presentación), gemelos, sortijas, sujeta corbatas.

(511)- 14

(510)- Instrumentos para escritura, artículos de escritura, plumas, plumas para escribir, plumas de acero, plumas de oro para escribir, estilográficas, plumas estilográficas, plumas fuente, plumas de dibujo; brazaletes para sujetar instrumentos de escrituras.

(511)- 16

(510)- Servicios de esparcimiento, actividades deportivas y culturales, a saber: servicios de organización de eventos deportivos tales como carreras de automóviles, organización de competiciones deportivas.

(511)- 41

(531)- 1.1.2, 25.1.15, 25.5.2, 27.5.9, 27.5.10, 27.5.23, 27.7.1, 29.1.1, 29.1.2, 29.1.4 y 29.1.6

(540)-



(561)- GRAN PREMIO CUERVO Y SOBRINOS

(591)- Amarillo, azul oscuro, rojo, naranja y blanco

(730)- CUERVO Y SOBRINOS LA HABANA 1882, S.L., domiciliada en C/ López de Hoyos 245, 28043 Madrid, España

(740)- León Villaverde, Haliveth

(210)- 2015-1176

(220)- 23/07/2015

(510)- Artículos de joyería y relojería, relojes, instrumentos cronométricos, cronómetros, cronómetros manuales, cadenas de reloj, cronógrafos (relojes de pulsera), relojes de pared, relojes de péndulo, relojes de pulsera; anillos (artículos de joyería), broches artículos de joyería, cadenas, adornos de metales preciosos para sombreros, alfileres (artículos de joyería), alfileres de corbata, pasadores de corbata, dijes (artículos de joyería), estuches para artículos de

relojería, estuches para joyas, estuches para relojes (presentación), gemelos, sortijas, sujeta corbatas.

(511)- 14

(510)- Instrumentos para escritura, artículos de escritura, plumas, plumas para escribir, plumas de acero, plumas de oro para escribir, estilográficas, plumas estilográficas, plumas fuente, plumas de dibujo; brazaletes para sujetar instrumentos de escrituras.

(511)- 16

(510)- Servicios de esparcimiento, actividades deportivas y culturales, a saber: servicios de organización de eventos deportivos tales como carreras de automóviles, organización de competiciones deportivas.

(511)- 41

(531)- 1.1.2, 25.1.15, 25.5.2, 27.5.9, 27.5.10, 27.7.1, 29.1.1, 29.1.2, 29.1.4 y 29.1.6

(540)-



(561)- GRAND PRIX CUERVO Y SOBRINOS 1

(591)- Amarillo, azul oscuro, rojo, naranja y blanco

(730)- CUERVO Y SOBRINOS LA HABANA 1882, S.L., domiciliada en C/ López de Hoyos 245, 28043 Madrid, España

(740)- León Villaverde, Haliveth

(210)- 2015-1233

(220)- 31/07/2015

(510)- Aparatos e instrumentos científicos, náuticos, geodésicos, fotográficos, cinematográficos, ópticos, de pesar, de medida, de señalización, de control (inspección), de socorro (salvamento) y de enseñanza; aparatos para la conducción, distribución, transformación, acumulación, regulación o control de la electricidad; aparatos para el registro, transmisión, reproducción del sonido o imágenes; soportes de registro magnéticos, discos acústicos; distribuidores automáticos y mecanismos para aparatos de previo pago; cajas registradoras, máquinas calculadoras, equipos para el tratamiento de la información y ordenadores; extintores.

(511)- 9

(510)- Telecomunicaciones.

(511)- 38

(510)- Servicios científicos y tecnológicos así como servicios de investigación y diseño relativos a ellos; servicios de análisis y de investigación industrial; diseño y desarrollo de ordenadores y software.

(511)- 42

(531)- 1.15.15, 2.1.25, 17.1.2, 25.1.25, 26.1.12, 27.3.15, 27.5.8, 27.5.9, 27.5.10 y 27.5.17



(561)- PETRORTOS

(730)- INTEVEP, S.A., domiciliada en Los Teques, Edo. Miranda, Venezuela

(740)- Santana Calderín, María Amparo

Solicitudes

- (210)- 2015-1252
(220)- 04/08/2015
(510)- Lociones para después del afeitado; productos de perfumería; cosméticos; cremas cosméticas; preparaciones cosméticas para el cabello y el cuero cabelludo; esmaltes de uñas; lacas para el cabello; lociones para uso cosmético; cremas para masaje corporal y cremas para maquillaje; mascarillas de belleza; productos cosméticos para el cuidado de la piel; tintes para el cabello; geles, tónicos, tonificantes para el cabello; champú, acondicionador.
- (511)- 3
(510)- Confecciones femeninas y masculinas: pantalón corto; bermudas; pescadores, camisas, camisetas de deportes, camisetas de mangas cortas, guayaberas, pantalones de vestir, pantalones muy holgados hechos de tela gruesa y fuertes, pitusa o pantalón de mezclilla; chaquetas y vestidos (de gala, noche, deportivos), blusas, camiseros, chalecos, chales conjuntos de vestir, disfraces, faldas; zapatillas de gimnasia, guantes, lencería, mallas, mitones, pijamas, ropa de playa, ropa de gimnasia; ropa interior; pareos; bandanas (pañuelos para el cuello), bandas para la cabeza; trajes de baño (bañadores), bragas, bufandas, pulóver con cuello, pulóver sin cuello, pantalonetas, trajes, gorras, uniformes, sombrerería y calzado.
- (511)- 25
(510)- Servicios de publicidad y marketing; servicios de promoción y gestión de ventas; proporcionar bases de datos informáticas en relación con la venta de servicios para terceros, en internet y otros medios electrónicos, informáticos y redes de comunicaciones; distribución de material publicitario; sistematización de datos en una base de datos informática; actualización de documentación publicitaria; organización de exposiciones con fines publicitarios; demostración de productos; promoción a través de catálogos, spot, gorras, pulóver, bolígrafos, póster, bolsos, marcadores, agendas, postales, almanaques, llaveros y souvenir; comercialización y venta de cremas para masaje corporal y cremas para maquillaje, mascarillas de belleza; productos cosméticos para el cuidado de la piel; tintes para el cabello, geles, tónicos, tonificantes para el cabello, champú, acondicionador, confecciones femeninas masculinas: pantalón corto; bermudas; pescadores; camisas; camisetas de deportes; camisetas de mangas cortas, guayaberas; pantalones de vestir; pantalones muy holgados hechos de tela gruesa y fuertes; pitusa o pantalón de mezclilla; chaquetas y vestidos (gala, noche, deportivos); blusas; camiseros; chalecos; chales; conjuntos de vestir, disfraces; faldas; zapatillas de gimnasia; guantes; lencería; mallas; mitones; pijamas; ropa de playa; ropa de gimnasia, ropa interior; pareos; bandanas (pañuelos para el cuello); bandas para la cabeza; trajes de baño (bañadores); bragas; bufandas; pulóver con cuello; pulóver sin cuello; pantalonetas; trajes; gorras; uniformes; sombrerería y calzado.
- (511)- 35
(510)- Proporcionar salas de chat en línea y tabloneros de anuncios electrónicos para la transmisión de texto, audio, fotos y video entre los usuarios; redes de negocios.
- (511)- 38
(510)- Servicios de espectáculos artísticos; representación de espectáculos en vivo; organización de exposiciones con fines culturales y educativos; espectáculos de variedades (music-hall); servicios de karaoke; servicios de grabación, edición y producción de espectáculos y audiovisuales (multimedia, videos, spot, documentales, largometrajes, cortometrajes, programas de tv); servicios de clubes de ejercicio físico y gimnasia; servicios de centros nocturnos; servicios de discotecas; servicios de modelos; clases de peluquería, barbería, masaje corporal y facial, artes manuales y oficios.
- (511)- 41
(510)- Servicios de restauración (alimentación), especialmente: servicios de preparación de alimentos y bebidas para el consumo o para llevar; restaurantes de autoservicio; servicios de banquete;

servicios de bar; bares de comidas rápidas (snack bar); cafés-restaurantes; cafeterías; servicios de catering; comedores; hospedaje temporal; servicios de reserva de alojamiento temporal; alquiler de salas de reunión.

(511)- 43

(510)- Servicios de spa (servicios de tratamientos corporales mediante el uso de agua, especialmente hidromasaje), servicios de tratamiento de higiene y belleza, a saber salones de belleza, servicios de manicura, masajes (tales como masaje completo, corporal, reflexológico y facial), servicios de peluquería, y de barbería.

(511)- 44

(531)- 27.5 y 27.5.23

DONDE DORIAN

(561)- DONDE DORIAN

(730)- Carbonell Fernández, Damián y Carbonell Fernández, Dorian, domiciliado en calle 5ta número 105, apartamento 42, entre G y H, municipio Plaza de la Revolución, provincia La Habana, República de Cuba y calle 25 número 1616 entre 26 y 28, municipio Plaza de la Revolución, provincia La Habana, República de Cuba

(740)- Damián Carbonell Fernández

(210)- 2015-1290

(220)- 07/08/2015

(510)- Motores, generadores y productos relacionados, a saber, motores, generadores, turbinas y compresores; aparatos eléctricos de cocina, a saber, trituradores de desperdicios de alimentos, compactadores de basura, licuadoras, procesadores de comida, mezcladores de comida, molinillo de café, picadora de carne, cuchilla, cuchillos eléctricos, licuadoras, máquinas de hacer pasta, abrelatas, selladoras de aspiradoras; aparatos eléctricos para el cuidado de las prendas de vestir, a saber, lavadoras, prensas, removeedores de manchas, secadores de zapatos, lustradoras de calzado, parrillas de vapor, máquina de planchado para ropas; dispositivos eléctricos para limpieza, a saber, aspiradoras, limpiadora de vapor, limpiadora de alfombras, trapeador, barredor, limpiador de polvo, topes de piso, pulidores, hidrolavadoras, lavadoras a presión; herramientas eléctricas, a saber, taladros, sierra circular, tronzadora, amoladora, sierra de vaivén, lijadoras eléctricas, sierra de mesa, pulidoras; ajustadores, a saber, desbarbadoras circulares y rectas de césped; bombas de agua, a saber, periférico, centrífuga, a chorros, pozos, piscina.

(511)- 7

(531)- 26.1.18, 26.11.6, 27.5.10 y 27.5.21

(540)-



(561)- W WESTINGHOUSE

(730)- WESTINGHOUSE ELECTRIC CORPORATION, domiciliada en 51 West 52 Street, Nueva York, Nueva York 10019, Estados Unidos de América

(740)- Santana Calderín, María Amparo

Solicitudes

- (210)- 2015-1304
(220)- 10/08/2015
(510)- Platos cocinados y preparados a base de carne, pescado, aves, caza y legumbres; carne, pescado, carne de ave y carne de caza; frutas y legumbres en conserva, congeladas, secas y cocidas; Patatas chips (patatas fritas a la inglesa); aceitunas en conserva, tapenades (pasta de aceitunas); almendras molidas; pepinillos, jaleas, mermeladas, compotas, macedonias de fruta, frutas escarchadas, aperitivos de frutas, ensaladas de verduras, sopas; huevos, leche y productos lácteos; aceites y grasas comestibles; embutidos, crustáceos (que no estén vivos), conservas de carne, conservas de pescado; bebidas lácteas en las que predomine la leche, hortalizas en conserva.
- (511)- 29
(510)- Platos preparados (o cocinados) a base de pasta, de pastas alimenticias o de arroz; café, té, cacao, azúcar, arroz, tapioca, sagú, sucedáneos del café; harinas alimenticias y preparaciones hechas de cereales; pan, biscotes, productos de pastelería, productos de confitería, productos de bollería, pasteles, crepes (alimentación), adornos comestibles para pasteles, pizzas, quiches, tacos, tortillas, sandwiches, pasta alimenticia, patés de carne, helados, crema inglesa, miel, jarabe de melaza, levadura, polvos para esponjar, sal, mostaza, vinagre, sazónamientos, condimentos, especias, hielo, chocolate; bebidas a base de café, té, cacao o chocolate; mayonesa.
- (511)- 30
(510)- Servicios de venta al por menor de productos de alimentación y, entre otros, de platos preparados (o cocinados) a base de verduras, carne, pescado, aves o carne de caza, carne, pescado, aves y carne de caza, fruta y verdura en conserva, ultracongeladas, desecadas y cocidas, chips (patatas), aceitunas en conserva, tapenades, nueces, avellanas y almendras preparadas, pepinillos, jaleas, confituras, compotas, macedonias, frutas confitadas, tentempiés a base de fruta, ensaladas de verduras, potajes, huevos, leche y productos lácteos, aceites y grasas comestibles, charcutería, crustáceos (no vivos), conservas de carne, conservas de pescado, bebidas lacteadas en las que predomina la leche, platos preparados (o cocinados) a base de pasta, de pasta alimenticia o de arroz, café, té, cacao, azúcar, arroz, tapioca, sagú, sucedáneos del café, harinas alimenticias y preparaciones a base de cereales, pan, biscotes, productos de pastelería, productos de confitería, bollería, pasteles, crepes (alimentación), adornos comestibles para pasteles, pizzas: quiches, tacos, tortillas de harina o maíz, sándwiches, pasta alimenticia, patés de carne, helados, crema inglesa, miel, jarabe de melaza, levadura, polvos para esponjar, sal, mostaza, vinagre, sazónamientos, condimentos, hortalizas en conserva, especias, hielo para refrescar, chocolate, bebidas a base de café, de té, de cacao o de chocolate, mayonesas.
- (511)- 35
(510)- Servicios de restauración (alimentación), servicios de catering, restaurantes autoservicio, restaurantes de servicio rápido y permanente (bares de restauración rápida), cafeterías, cafés-restaurante, servicios de bares, salones de té, preparación de comidas y de platos para llevar.
- (511)- 43
(561)- PAUL
(730)- PAUL INTERNATIONAL SA, domiciliada en 2 rue Saint Léger, 1205 Geneva, Suiza
(740)- León Villaverde, Haliveth

Solicitudes

- (210)- 2015-1338
- (220)- 14/08/2015
- (510)- Productos farmacéuticos, a saber RITUXIMAB para el tratamiento del cáncer.
- (511)- 5
- (561)- ACELLBIA
- (730)- CLOSED JOINT STOCK COMPANY "BIOCAD", domiciliada en Saint-Peterburg, Petrodvortsoviy district, Strelna, Svyazi St., Bld. 34, Liter A, 198515, Rusia
- (740)- Santana Calderín, María Amparo

- (210)- 2015-1339
- (220)- 14/08/2015
- (510)- Productos farmacéuticos, a saber BEVACIZUMAB, para el tratamiento del cáncer.
- (511)- 5
- (561)- AVEGRA
- (730)- CLOSED JOINT STOCK COMPANY "BIOCAD", domiciliada en Saint-Peterburg, Petrodvortsoviy district, Strelna, Svyazi St., Bld. 34, Liter A, 198515, Rusia
- (740)- Santana Calderín, María Amparo

- (210)- 2015-1340
- (220)- 14/08/2015
- (510)- Productos farmacéuticos, a saber TRASTUZUMAB, para el tratamiento del cáncer.
- (511)- 5
- (561)- HERTICAD
- (730)- CLOSED JOINT STOCK COMPANY "BIOCAD", domiciliada en Saint-Peterburg, Petrodvortsoviy district, Strelna, Svyazi St., Bld. 34, Liter A, 198515, Rusia
- (740)- Santana Calderín, María Amparo

- (210)- 2015-1345
- (220)- 14/08/2015
- (510)- Promoción y venta de productos de supermercado.
- (511)- 35
- (531)- 25.1.18, 27.5.9, 27.5.10, 27.5.17 y 27.5.24
- (540)-



- (561)- ECONO
- (730)- SUPERMERCADOS ECONO, INC., domiciliada en Sabana Abajo Industrial Park 1428, calle Danubio, Carolina, Puerto Rico 00984, Puerto Rico
- (740)- Santana Calderín, María Amparo

- (210)- 2015-1381
- (220)- 20/08/2015
- (510)- Chocolate; bombones de chocolate; confitería de chocolate; productos a base de chocolate; café; cacao; sucedáneos del café; productos de pastelería; productos de confitería; azúcar; miel; jarabe de melaza; levadura; polvos de hornear.
- (511)- 30
- (510)- Servicios de importación-exportación de productos de confitería, chocolates, bombones y galletas; servicios de venta al por menor en comercios, especialmente de productos de confitería, chocolates, bombones y galletas; servicios de ayuda en la explotación de negocios para terceros; ayuda en la dirección de empresas; organización, gestión, planificación, realización y facilitación de ventas de productos de confitería, chocolates, bombones y galletas a

Solicitudes

través de una red informática mundial; promoción y publicidad de productos de confitería, chocolates, bombones y galletas.

(511)- 35

(510)- Servicios científicos y tecnológicos en el ámbito de productos de confitería y chocolate; servicios de investigación, diseño y desarrollo de nuevos productos de confitería y chocolate.

(511)- 42

(531)- 25.1.13, 27.5.8, 27.5.10, 27.5.24 y 29.1.12

(540)-

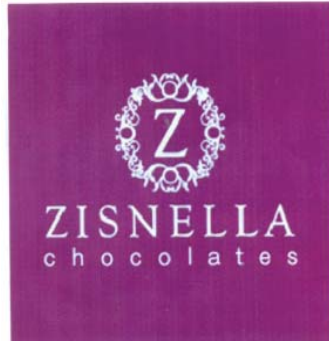

(561)- Z ZISNELLA CHOCOLATES

(591)- Violeta, Visón

(730)- ZISNELLA CHOCOLATES, C.A., domiciliada en calle la Calera, Edf. Andrea, piso sótano 3, local 1-b, Urb. Ind. de Piedra Azul, Baruta 1080, Caracas, Venezuela

(740)- Ramírez Pastor, Yordanka

(210)- 2015-1382

(220)- 20/08/2015

(510)- Carne, pescado, carne de aves y carnes de caza; extractos de carne; mariscos que no estén vivos y productos de mariscos; frutas y verduras en conservas, secas y cocidas; jaleas, mermeladas, compotas; huevos, leche y productos lácteos; aceites comestibles y grasas; aves de corral cocidas; aves de corral congeladas; ensaladas; aceites para cocinar; encurtidos; productos cárnicos; productos de aves de corral; comidas ligeras a base de papas; patatas fritas; buñuelos de patata; sopas; yogur; queso; manteca para pastelería; pollo cocido, pollo congelado, pollo frito, pollo al horno, pollo a la brasa, pollo a la parrilla, ensalada de pollo; filetes, salchichas, tocino, perros calientes, hamburguesas; platos cocidos y congelados, consistiendo principalmente en aves de corral.

(511)- 29

(510)- Café, té, cacao, azúcar, arroz, tapioca, sagú, sucedáneos del café; harinas y preparaciones hechas de cereales, pan, pastelería; panecillos, galletas, pasteles; confitería; helados; miel, jarabe de melaza; levadura; polvos para esponjar; sal, mostaza; vinagre; condimentos, salsas, especias y productos para sazonar; salsas de frutas; hielo; aderezos para ensaladas; salsas; sándwiches de pollo; pasteles de pollo; sandwiches; galletas dulces; dulces pudines; pasteles; tortas de arroz; pizzas; pastas; comidas ligeras; rodajas de maíz, rodajas de tortillas, rodajas de arroz, galletas, galletas saladas (pretzels), palomita de maíz; rodajas fritas o cocidas de arroz, maíz o harina, palitos de pan; helados; magdalenas; mayonesa; ketchup; hierbas secas para usos culinarios (condimentos).

(511)- 30

(510)- Servicios de restaurantes, bares, cafés, cafeterías, cantinas, restaurantes de autoservicio y establecimientos de comida rápida; servicios para proveer alimentos y bebidas; servicios de catering; servicios de pedidos de alimentos a través de una red de computadoras en línea.

(511)- 43

(531)- 2.1.1, 2.1.11, 26.4.14, 27.5.10, 27.5.24, 29.1.1, 29.1.6, 29.1.7 y 29.1.8

(540)-



(561)- IT´S FINGER LICKIN´ GOOD

(591)- Blanco, beige, carmelita, negro y rojo

(730)- KENTUCKY FRIED CHICKEN INTERNATIONAL HOLDINGS, INC., domiciliada en 1441 Gardiner Lane Louisville KY 40213, Estados Unidos de América

(740)- Alvarez Mainegra, Nadia

(210)- 2015-1383

(220)- 20/08/2015

(510)- Carne, pescado, carne de aves y carnes de caza; extractos de carne; mariscos que no estén vivos y productos de mariscos; frutas y verduras en conservas, secas y cocidas; jaleas, mermeladas, compotas; huevos, leche y productos lácteos; aceites comestibles y grasas; aves de corral cocidas; aves de corral congeladas; ensaladas; aceites para cocinar; encurtidos; productos cárnicos; productos de aves de corral; comidas ligeras a base de papas; patatas fritas; buñuelos de patata; sopas; yogur; queso; manteca para pastelería; pollo cocido, pollo congelado, pollo frito, pollo al horno, pollo a la brasa, pollo a la parrilla, ensalada de pollo; filetes, salchichas, tocino, perros calientes, hamburguesas; platos cocidos y congelados, consistiendo principalmente en aves de corral.

(511)- 29

(510)- Café, té, cacao, azúcar, arroz, tapioca, sagú, sucedáneos del café; harinas y preparaciones hechas de cereales, pan, pastelería; panecillos, galletas, pasteles; confitería; helados; miel, jarabe de melaza; levadura; polvos para esponjar; sal, mostaza; vinagre; condimentos, salsas, especias y productos para sazonar; salsas de frutas; hielo; aderezos para ensaladas; salsas; sándwiches de pollo; pasteles de pollo; sandwiches; galletas dulces; dulces pudines; pasteles; tortas de arroz; pizzas; pastas; comidas ligeras; rodajas de maíz, rodajas de tortillas, rodajas de arroz, galletas, galletas saladas (pretzels), palomita de maíz; rodajas fritas o cocidas de arroz, maíz o harina, palitos de pan; helados; magdalenas; mayonesa; ketchup; hierbas secas para usos culinarios (condimentos).

(511)- 30

(510)- Servicios de restaurantes, bares, cafés, cafeterías, cantinas, restaurantes de autoservicio y establecimientos de comida rápida; servicios para proveer alimentos y bebidas; servicios de catering; servicios de pedidos de alimentos a través de una red de computadoras en línea.

(511)- 43

(531)- 2.1.1, 2.1.11, 26.4.14, 27.5.10, 27.5.24, 29.1.1, 29.1.6, 29.1.7 y 29.1.8

(540)-



(561)- PARA CHUPARSE LOS DEDOS

(591)- Blanco, beige, carmelita, negro y rojo

(730)- KENTUCKY FRIED CHICKEN INTERNATIONAL HOLDINGS, INC., domiciliada en 1441 Gardiner Lane Louisville KY 40213, Estados Unidos de América

(740)- Alvarez Mainegra, Nadia

Solicitudes

- (210)- 2015-1474
(220)- 07/09/2015
(510)- Perfumería, a saber, aguas perfumadas, aguas de tocador, perfume, colonia; cosméticos, a saber, base de maquillaje, polvo de cara, crema encubridora y corrector, lápiz labial, brillo de labios, acondicionador de labios, delineador de ojos, máscara, lápiz de cejas, fijador de cejas, lápices de cosméticos, colorete, esmalte para uñas, bronceadores de piel, protector solar para el cuerpo y protector solar facial; artículos del tocador no medicados, a saber, lociones para después del afeitado, crema de afeitar, jabón de piel, limpiadores faciales, cremas hidratantes faciales, crema para los ojos, gel para los ojos, desmaquillante de ojos, removeedor de maquillaje facial, preparaciones para la piel no medicadas, tónico facial, jabones faciales, cremas de manos, crema corporal, loción para el cuerpo, aceite corporal, gel corporal, polvos para el cuerpo, preparaciones no medicadas para el cuidado de la piel, crema anti-arruga no medicadas, crema para la renovación de la piel no medicadas, preparaciones exfoliantes para el rostro, máscaras faciales, preparaciones autobronceadores, jabones personales, champú para el cabello, acondicionador para el cabello, spray para el cabello, espuma para el cabello, gel para el cabello, humectantes para el cabello, lociones para el cabello, antitranspirante/desodorante y aceites esenciales para el uso personal.
- (511)- 3
(510)- Metales preciosos y sus aleaciones y artículos de metales preciosos o de chapado no comprendidos en otras clases; joyería, piedras preciosas; relojería y otros instrumentos cronométricos, a saber, relojes, relojes de pulsera, cronómetros, dijes para relojes, relojes de bolsillo; correas de reloj, pulseras de reloj, cadenas de reloj, cajas de relojes, piezas para reloj, llaveros.
- (511)- 14
(510)- Bolsas, a saber, bolsas de viajes, bolsa de mano, mochilas, maletas, bolsa de lonas, bolsas de deporte, bolso de mano, bandoleras (bolsa de hombro), carteras, bolsos de playa, bolso mensajero, riñoneras, maletas, baúles, bolsas de viaje para calzado, bolsa de viaje para textiles; estuche para corbatas, maletines, bolsas de piel o tela, estuches de tarjeta de visita, estuches de tarjeta de crédito, monederos, carteras y pequeños artículos de cuero, a saber, estuches de pasaporte, estuches para artículos de tocador, billeteras, estuche de monedas, monederos, estuches para llaves, bolsas, bolsas de cosméticos vacíos (envolturas, bolsitas de cuero para embalar), cajas de cuero de cartón; paraguas, a saber, anillos para paraguas, armazones de paraguas, bastones de paraguas, fundas de paraguas, varillas para paraguas.
- (511)- 18
(510)- Ropa, calzado, artículos de sombrerería; ropa de hombre y de mujer, ropa interior, camisas, camisetas, camisas tipo polo, jerseys, sudaderas, pantalones, jeans, pantalones cortos, suéteres, pantalones de tipo sudadera, chaquetas, abrigos; chalecos, trajes, leotardos, pantalones de yoga, pantalones para estar en casa, ropa de noche, fajas, calzoncillos, calzoncillos tipos bóxer, pantalones cortos de niño, faja para los muslos, slip, fajas para el cuerpo, camisetas sin mangas, bandas de la cinturas, fajas de muslo, pantalón de baño, medias, calcetería, pantalones tipos mallas, trajes de baño, ropa para esquiar, pantalones cortos de ciclista, guantes de ciclismo, pantalones calentadores de piernas, guantes, bufandas, sombreros, gorras, viseras, bandas para la cabeza, capuchas, pañuelos, cinturones, guantes.
- (511)- 25
(531)- 1.5.2, 26.11.5, 27.3.15, 27.5.6 y 27.5.8
(540)- 
- (561)- EVOLVE
(730)- H. BEST, LTD., A DELAWARE CORPORATION, domiciliada en

1411 Broadway, 8th Floor, New York, NY 10018, Estados Unidos de América

(740)- León Villaverde, Haliveth

(210)- 2015-1513

(220)- 10/09/2015

(510)- Carteras; bolsos de mano y de punto.

(511)- 18

(510)- Hamacas; sillas.

(511)- 20

(510)- Manteles y sobrecamas.

(511)- 24

(510)- Prendas de vestir tejidas tales como: trajes de baño, playeros, pareos, mamitas, mamelucos, sobretodo, triángulos, juegos de bermudas y tops, juegos de saya y tops, juegos de short y tops y juegos de pantalón y tops, blusas de mangas cortas, blusas de mangas largas, chales, ponchos, vestidos, bufandas, sombreros y gorros, batas para niñas, chalecos, juegos para bebitos.

(511)- 25

(510)- Servicios de publicidad y promocionales, servicios de tienda, comercialización y venta de confecciones tejidas tales como: trajes de baño tejido, playeros, pareos, mamitas, mamelucos, sobretodo, triángulos, juegos de bermudas y tops, juegos de saya y tops, juegos de short y tops y juegos de pantalón y tops, blusas de mangas cortas, blusas de mangas largas, chales, ponchos, vestidos, bufandas, carteras, bolsos de mano y de punto, sombreros y gorros, batas para niñas, chalecos, juegos para bebitos, hamacas, sillas, manteles y sobrecamas.

(511)- 35

(531)- 27.5.6, 27.5.9, 27.5.10, 27.5.17 y 27.5.22

(540)-



(561)- VÍCTOR VB

(730)- Rodríguez Rioseco, Víctor Manuel, domiciliado en calle Ríos número 18A, entre Rosalina y Las Palmas, reparto El Roble, municipio Guanabacoa, provincia La Habana, República de Cuba

(210)- 2015-1545

(220)- 16/09/2015

(510)- Venta de alimentos y mercancía en general por medio de un servicio de club y membresía.

(511)- 35

(531)- 24.17.25, 26.1.18, 27.5.9, 27.5.10, 27.5.17 y 27.5.24

(540)-



Solicitudes

- (561)- BJS WHOLESALE CLUB
 - (730)- BJ ´S WHOLESALE CLUB, INC. (una compañía del estado de Delaware), domiciliada en 25 Research Drive, Westborough, Massachusetts 01581, Estados Unidos de América
 - (740)- Santana Calderín, María Amparo
-

- (210)- 2015-1583
- (220)- 21/09/2015
- (510)- Aparatos de análisis para uso médico; aparatos de diagnóstico para uso médico; aparatos e instrumentos médicos; artículos ortopédicos.
- (511)- 10
- (531)- 2.9.19, 26.4.6, 26.11.6, 26.11.12, 27.5.10, 27.5.24, 29.1.4 y 29.1.6
- (540)-



- (561)- FRAMEHEBER
 - (591)- Azul y blanco
 - (730)- HEBER BIOTEC, S.A., domiciliada en calle 186 sin número, esquina Avenida 31, Cubanacán, Cubanacán, municipio Playa, provincia La Habana, República de Cuba
 - (740)- Almodovar Núñez, Eyleen
-

- (210)- 2015-1637
- (220)- 25/09/2015
- (510)- Programas informáticos para suministrar información y apoyo a los servicios del transporte y la entrega de pasajeros y de bienes personales por avión, tren, barco, vehículo de motor, y diversos modos de transporte; aplicaciones móviles descargables que suministran información y apoyo a los servicios del transporte y la entrega de los pasajeros y de bienes personales en avión, tren, barco y vehículos de motor, y diversos modos de transporte.
- (511)- 9
- (510)- Materiales impresos para su uso en el transporte, envío y entrega, a saber: sobres, cajas de cartón y envases, etiquetas de envío y de dirección, papel de embalaje, bolsas de papel, cartón, sobres de cartón y cartón; bolsas y sobres y bolsas para embalaje de materias plásticas; paquetes de burbujas de plástico para envase o embalaje.
- (511)- 16
- (510)- Servicios de gestión empresarial, a saber: gestión de la logística, logística inversa, servicios de la cadena de suministro y visibilidad de la cadena de suministro y sincronización, suministro y procesos de previsión de la demanda y de distribución de productos para los demás; asistencia empresarial; servicios de gestión empresarial y de consultoría; clasificar los servicios; servicios de procesamiento de datos; ordenar servicios de cumplimiento; servicios de tiendas minoristas que ofrecen sellos, material de oficina, papelería, y envases y sobres de envío; servicios de fotocopias y reproducción de documentos.
- (511)- 35
- (510)- Servicios de despacho de aduana; servicios de corretaje de aduanas; consultoría e información en relación con los seguros; servicios de gestión de riesgos; gestión de riesgos financieros; riesgo financiero de consulta de gestión; afirma servicios de gestión; afirma consulta de gestión; servicios de seguros; servicios financieros; servicios de asuntos monetarios; servicios de crédi-

to; recuperación de los derechos de importación para terceros; servicios de corretaje; servicios de enlace en la naturaleza de la suscripción de bonos de aduana; provisión de enlaces de importación temporal; garantía afirma servicios de administración; servicios de suscripción.

(511)- 36

(510)- Envío y entrega de servicios, a saber: recogida, transporte y entrega de cartas, documentos, comunicaciones, material impreso, paquetes, materias primas y otros bienes y propiedades de diversos modos de transporte; servicios de almacenamiento, es decir, envasado, almacenamiento, distribución, recogida, embalaje, y vuelve para el envío de cartas, documentos, comunicaciones, material impreso, paquetes, materias primas y otros bienes y propiedades; servicios de logística; almacenamiento, transporte y entrega de mercancías para otros por diversos medios de transporte; proporcionar información sobre los servicios de transporte y entrega internacional, transporte, entrega y devolución de envases y bienes personales por diversos medios de transporte; entrega y almacenaje de mercancías; el envío de las mercancías; servicios de mensajería; logística de la cadena de suministro y revertir los servicios de logística; embalaje de artículos para el transporte; alquiler buzón; proporcionando un portal web de Internet que ofrece información en el sector de los transportes, suministro, almacenamiento, almacenamiento y envasado de mercancías. Servicios de transporte y gestión de la logística de entrega, a saber: envíos de programación y procesamiento, preparación de documentos de envío, embalaje, y las facturas y documentos de seguimiento y localización, y los paquetes a través de redes de computadoras cableadas e inalámbricas, intranets e Internet; gestión de logística; servicios de soluciones de gestión de red de transporte; organización de los servicios de traslado, almacenamiento, transporte y entrega acelerados; monitoreo y seguimiento de documentos y paquetes para asegurar, entrega precisa y oportuna. Asesoría y servicios de consultoría relacionados con la distribución del producto, transporte, envío, servicios de gestión de operaciones, logística, cadena de suministro y sistemas de producción y soluciones de distribución inversa.

(511)- 39

(510)- Proveer una página web que ofrece en línea un software no descargable que permite a los usuarios organizar y gestionar el transporte, envío y entrega de cartas, documentos, comunicaciones, material impreso, paquetes, materias primas y otros bienes; proporcionando seguimiento y rastreo computarizado de cartas, documentos, comunicaciones, material impreso, paquetes, materias primas y otros bienes; software como un servicio (SAAS) de servicios que permite a los usuarios organizar y gestionar el transporte, envío y entrega de cartas, documentos, comunicaciones, material impreso, paquetes, materias primas y otros bienes; plataforma como un servicio (PAAS) servicios que permiten a los usuarios organizar y gestionar el transporte, envío y entrega de cartas, documentos, comunicaciones, material impreso, paquetes, materias primas y otros bienes.

(511)- 42

(561)- UPS

(730)- UNITED PARCEL SERVICE OF AMERICA, INC., domiciliada en 55 Glenlake Parkway, N.E., Atlanta, Georgia 30328, Estados Unidos de América

(740)- León Villaverde, Haliveth

(210)- 2015-1638

(220)- 25/09/2015

(510)- Programas informáticos para suministrar información y apoyo a los servicios del transporte y la entrega de pasajeros y de bienes personales por avión, tren, barco, vehículo de motor, y diversos modos de transporte; aplicaciones móviles descargables que su-

Solicitudes

- ministran información y apoyo a los servicios del transporte y la entrega de los pasajeros y de bienes personales en avión, tren, barco y vehículos de motor, y diversos modos de transporte.
- (511)- 9
- (510)- Materiales impresos para su uso en el transporte, envío y entrega, a saber: sobres, cajas de cartón y envases, etiquetas de envío y de dirección, papel de embalaje, bolsas de papel, cartón, sobres de cartón y cartón; bolsas y sobres y bolsas para embalaje de materias plásticas; paquetes de burbujas de plástico para envase o embalaje.
- (511)- 16
- (510)- Servicios de gestión empresarial, a saber: gestión de la logística, logística inversa, servicios de la cadena de suministro, visibilidad de la cadena de suministro y sincronización, suministro y procesos de previsión de la demanda y de distribución de productos para los demás; asistencia empresarial; servicios de gestión empresarial y de consultoría; clasificar los servicios; servicios de procesamiento de datos; ordenar servicios de cumplimiento; servicios de tiendas minoristas que ofrecen sellos, material de oficina, papelería y envases y sobres de envío; servicios de fotocopias y reproducción de documentos.
- (511)- 35
- (510)- Servicios de despacho de aduana; servicios de corretaje de aduanas; consultoría e información en relación con los seguros; servicios de gestión de riesgos; gestión de riesgos financieros; riesgo financiero de consulta de gestión; afirma servicios de gestión; afirma consulta de gestión; servicios de seguros; servicios financieros; servicios de asuntos monetarios; servicios de crédito; recuperación de los derechos de importación para terceros; servicios de corretaje; servicios de enlace en la naturaleza de la suscripción de bonos de aduana; provisión de enlaces de importación temporal; garantía afirma servicios de administración; servicios de suscripción.
- (511)- 36
- (510)- Envío y entrega de servicios, a saber: recogida, transporte y entrega de cartas, documentos, comunicaciones, material impreso, paquetes, materias primas y otros bienes y propiedades de diversos modos de transporte; servicios de almacenamiento, es decir, envasado, almacenamiento, distribución, recogida, embalaje, y vuelve para el envío de cartas, documentos, comunicaciones, material impreso, paquetes, materias primas y otros bienes y propiedades; servicios de logística; almacenamiento, transporte y entrega de mercancías para otros por diversos medios de transporte; proporcionar información sobre los servicios de transporte y entrega internacional, transporte, entrega y devolución de envases y bienes personales por diversos medios de transporte; entrega y almacenaje de mercancías; el envío de las mercancías; servicios de mensajería; logística de la cadena de suministro y revertir los servicios de logística; embalaje de artículos para el transporte; alquiler buzón; proporcionando un portal web de Internet que ofrece información en el sector de los transportes, suministro, almacenamiento, almacenamiento y envasado de mercancías. Servicios de transporte y gestión de la logística de entrega, a saber: envíos de programación y procesamiento, preparación de documentos de envío, embalaje, y las facturas y documentos de seguimiento y localización, y los paquetes a través de redes de computadoras cableadas e inalámbricas, intranets e Internet; gestión de logística; servicios de soluciones de gestión de red de transporte; organización de los servicios de traslado, almacenamiento, transporte y entrega acelerados; monitoreo y seguimiento de documentos y paquetes para asegurar, entrega precisa y oportuna. Asesoría y servicios de consultoría relacionados con la distribución del producto, transporte, envío, servicios de gestión de operaciones, logística, cadena de suministro y sistemas de producción y soluciones de distribución inversa.
- (511)- 39

(510)- Proveer una página web que ofrece en línea un software no descargable que permite a los usuarios organizar y gestionar el transporte, envío y entrega de cartas, documentos, comunicaciones, material impreso, paquetes, materias primas y otros bienes; proporcionando seguimiento y rastreo computarizado de cartas, documentos, comunicaciones, material impreso, paquetes, materias primas y otros bienes; software como un servicio (SAAS) de servicios que permite a los usuarios organizar y gestionar el transporte, envío y entrega de cartas, documentos, comunicaciones, material impreso, paquetes, materias primas y otros bienes; plataforma como un servicio (PAAS) servicios que permiten a los usuarios organizar y gestionar el transporte, envío y entrega de cartas, documentos, comunicaciones, material impreso, paquetes, materias primas y otros bienes.

(511)- 42

(531)- 24.1.15, 27.5.17 y 27.5.24

(540)-



(561)- UPS

(591)- Carmelita oscuro y amarillo

(730)- UNITED PARCEL SERVICE OF AMERICA, INC., domiciliada en 55 Glenlake Parkway, N.E., Atlanta, Georgia 30328, Estados Unidos de América

(740)- León Villaverde, Haliveth

(210)- 2015-1653

(220)- 28/09/2015

(510)- Programas informáticos para suministrar información y apoyo a los servicios del transporte y la entrega de pasajeros y de bienes personales por avión, tren, barco, vehículo de motor, y diversos modos de transporte; aplicaciones móviles descargables que suministran información y apoyo a los servicios del transporte y la entrega de los pasajeros y de bienes personales en avión, tren, barco y vehículos de motor, y diversos modos de transporte.

(511)- 9

(510)- Materiales impresos para su uso en el transporte, envío y entrega, a saber: sobres, cajas de cartón y envases, etiquetas de envío y de dirección, papel de embalaje, bolsas de papel, cartón, sobres de cartón y cartón; bolsas y sobres y bolsas para embalaje de materias plásticas; paquetes de burbujas de plástico para envase o embalaje.

(511)- 16

(510)- Servicios de gestión empresarial, a saber: gestión de la logística, logística inversa, servicios de la cadena de suministro, visibilidad de la cadena de suministro y sincronización, suministro y procesos de previsión de la demanda y de distribución de productos para los demás; asistencia empresarial; servicios de gestión empresarial y de consultoría; clasificar los servicios; servicios de procesamiento de datos; ordenar servicios de cumplimiento; servicios de tiendas minoristas que ofrecen sellos, material de oficina, papelería y envases y sobres de envío; servicios de fotocopias y reproducción de documentos.

(511)- 35

(510)- Servicios de despacho de aduana; servicios de corretaje de aduanas; consultoría e información en relación con los seguros; servicios de gestión de riesgos; gestión de riesgos financieros; riesgo financiero de consulta de gestión; afirma servicios de gestión; afirma consulta de gestión; servicios de seguros; servicios

Solicitudes

financieros; servicios de asuntos monetarios; servicios de crédito; recuperación de los derechos de importación para terceros; servicios de corretaje; servicios de enlace en la naturaleza de la suscripción de bonos de aduana; provisión de enlaces de importación temporal; garantía afirma servicios de administración; servicios de suscripción.

(511)- 36

(510)- Envío y entrega de servicios, a saber: recogida, transporte y entrega de cartas, documentos, comunicaciones, material impreso, paquetes, materias primas y otros bienes y propiedades de diversos modos de transporte; servicios de almacenamiento, es decir, envasado, almacenamiento, distribución, recogida, embalaje, y vuelve para el envío de cartas, documentos, comunicaciones, material impreso, paquetes, materias primas y otros bienes y propiedades; servicios de logística; almacenamiento, transporte y entrega de mercancías para otros por diversos medios de transporte; proporcionar información sobre los servicios de transporte y entrega internacional, transporte, entrega y devolución de envases y bienes personales por diversos medios de transporte; entrega y almacenaje de mercancías; el envío de las mercancías; servicios de mensajería; logística de la cadena de suministro y revertir los servicios de logística; embalaje de artículos para el transporte; alquiler buzón; proporcionando un portal web de Internet que ofrece información en el sector de los transportes, suministro, almacenamiento, almacenamiento y envasado de mercancías. Servicios de transporte y gestión de la logística de entrega, a saber: envíos de programación y procesamiento, preparación de documentos de envío, embalaje, y las facturas y documentos de seguimiento y localización, y los paquetes a través de redes de computadoras cableadas e inalámbricas, intranets e Internet; gestión de logística; servicios de soluciones de gestión de red de transporte; organización de los servicios de traslado, almacenamiento, transporte y entrega acelerados; monitoreo y seguimiento de documentos y paquetes para asegurar, entrega precisa y oportuna. Asesoría y servicios de consultoría relacionados con la distribución del producto, transporte, envío, servicios de gestión de operaciones, logística, logística, cadena de suministro y sistemas de producción y soluciones de distribución inversa.

(511)- 39

(510)- Proveer una página web que ofrece en línea un software no descargable que permite a los usuarios organizar y gestionar el transporte, envío y entrega de cartas, documentos, comunicaciones, material impreso, paquetes, materias primas y otros bienes; proporcionando seguimiento y rastreo computarizado de cartas, documentos, comunicaciones, material impreso, paquetes, materias primas y otros bienes; software como servicio (SAAS) de servicios que permite a los usuarios organizar y gestionar el transporte, envío y entrega de cartas, documentos, comunicaciones, material impreso, paquetes, materias primas y otros bienes; plataforma como servicio (PAAS) servicios que permiten a los usuarios organizar y gestionar el transporte, envío y entrega de cartas, documentos, comunicaciones, material impreso, paquetes, materias primas y otros bienes.

(511)- 42

(531)- 24.1.15, 27.5.17 y 27.5.24



(561)- UPS

Solicitudes

(730)- UNITED PARCEL SERVICE OF AMERICA, INC., domiciliada en 55 Glenlake Parkway, N.E., Atlanta, Georgia 30328, Estados Unidos de América

(740)- León Villaverde, Haliveth

(210)- 2015-1675

(220)- 30/09/2015

(510)- Comercializar audiovisuales vinculados al humor. Comercializar publicaciones en cualquier formato y soporte material vinculado al humor, así como a su promoción.

(511)- 35

(510)- Servicios de presentaciones artísticas vinculadas al humor (espectáculos humorísticos). Producir audiovisuales vinculados al humor. Editar publicaciones en cualquier formato y soporte material vinculado al humor. Brindar servicios técnico artísticos a terceros.

(511)- 41

(531)- 5.7.18 y 5.7.22

(540)-



(730)- CENTRO PROMOTOR DEL HUMOR, domiciliada en calle A número 601 altos entre 25 y 27, municipio Plaza de la Revolución, provincia La Habana, República de Cuba

(740)- Yaima Doce Trujillo

(210)- 2015-1698

(220)- 01/10/2015

(510)- Servicios de difusión alámbrica, por cable, satélite, radio, internet, redes inalámbricas y otras redes de comunicación electrónica; transmisión de contenido video y audio a través del internet, redes inalámbricas y otras redes de comunicación electrónica; provisión de contenido video y audio a través de video a la carta; provisión de foros en línea; provisión de salas de chateo por internet y tableros de anuncios electrónicos para la transmisión de mensajes entre usuarios en el campo del entretenimiento.

(511)- 38

(510)- Servicios de entretenimiento, a saber, provisión de programas de entretenimiento y contenidos a través de televisión, satélite, internet, redes inalámbricas y otras redes de comunicación electrónica; provisión de publicaciones no descargables en línea; provisión de un sitio web con contenido audiovisual, información de entretenimiento y juegos en línea; provisión de música en línea (no descargable), provisión de videos en línea (no descargables), presentación de actuaciones de entretenimiento en vivo; servicios de parques de diversión; producción de películas, televisión y contenido de entretenimiento digital.

(511)- 41

(561)- GLITZ

(730)- TURNER BROADCASTING SYSTEM LATIN AMERICA, INC., domiciliada en One CNN Center, Atlanta, Georgia 30303, Estados Unidos de América

(740)- Alvarez Mainegra, Nadia

Solicitudes

- (210)- 2015-1717
- (220)- 06/10/2015
- (510)- Servicios de construcción, reparación y conservación de bienes artesanales decorativos y utilitarios, donde se empleen o combinen distintas técnicas.
- (511)- 37
- (510)- Servicios de trabajos artesanales de cerámica.
- (511)- 40
- (510)- Servicios de diseño de proyectos de los trabajos producidos por la cooperativa.
- (511)- 42
- (531)- 26.1.24, 26.2.5, 26.2.7 y 27.5.10
- (540)-



- (561)- CREA ENTORNO
- (730)- COOPERATIVA DE PRODUCCIÓN DE CERÁMICA UTILITARIA Y DECORATIVA DEL MUNICIPIO HABANA DEL ESTE, domiciliada en calle San Luis número 4, interior entre San Dionisio y San Miguel, reparto Celimar, municipio Habana del Este, provincia La Habana, República de Cuba
- (740)- Santana Calderín, María Amparo

- (210)- 2015-1720
- (220)- 06/10/2015
- (510)- Producto farmacéutico, a saber; anestésico general intravenoso de corta duración.
- (511)- 5
- (561)- LIPURO
- (730)- B. BRAUN MELSUNGEN AG, domiciliada en Carl-Braun-Strasse 1, 34212 Melsungen, Alemania
- (740)- Mendoza Santos, Anays

- (210)- 2015-1722
- (220)- 06/10/2015
- (510)- Publicaciones impresas, así como, revistas de los campos de las noticias, negocios, finanzas, industria, valores, mercados de valores, la industria energética, sucesos de actualidad, entretenimiento, deportes e historias de interés humano.
- (511)- 16
- (510)- Proporcionar información en línea en el campo de los negocios.
- (511)- 35
- (510)- Proporcionar información en línea en los campos de finanzas y mercados de valores.
- (511)- 36
- (510)- Proporcionar información en línea en los campos de noticias, sucesos de actualidad, entretenimiento, deportes e historias de interés humano; servicios de reporteros de noticias; servicios de reporte de sindicación de noticias mediante la red informática mundial.
- (511)- 41
- (561)- BLOOMBERG BUSINESSWEEK
- (730)- BLOOMBERG FINANCE L.P., domiciliada en 731 Lexington Avenue, New York, NY 10022, Estados Unidos de América
- (740)- Ramírez Pastor, Yordanka

Solicitudes

(210)- 2015-1760

(220)- 12/10/2015

(510)- Prensas de imprimir y sus piezas.

(511)- 7

(510)- Servicios de consulta para negocios; servicios de consulta de administración empresarial; servicios de planificación estratégica; servicios de venta minorista en línea; servicios en el campo de la alianza, así como programas de desarrollador asociado y de soluciones; servicios de publicidad; servicios de programas promocionales y de marketing; servicios de subcontratación y administración del capital humano; administración de la nómina empresarial a terceros; servicios de consulta de recursos humanos; servicios de información y reubicación empresarial y de empleados; servicios de recolección de información para empleadores; servicios de gestión de bases de datos; servicios de subcontratación de procesos empresariales; servicios de gestión de la relación con el cliente.

(511)- 35

(510)- Servicios de financiación en compra y arrendamiento; procesamiento, gestión y administración de planes de salud y bienestar del empleado; proporcionar servicios de procesamiento de transacciones con tarjetas de crédito a terceros; proporcionar servicios de procesamiento de reclamación de seguro a terceros; análisis financiero y servicios de consulta para la organización y gestión de operaciones financieras y bancarias.

(511)- 36

(510)- Instalación, mantenimiento y reparación de hardware de computadoras y equipos de telecomunicaciones.

(511)- 37

(510)- Telecomunicaciones; servicios de telepresencia; proporcionar salas de conversaciones en línea, tableros de anuncios y foros para la transmisión de mensajes entre usuarios; servicios de proveedor de servicio en línea; servicios de transmisión de flujo continuo de video; servicios de VOIP (voz sobre protocolo de internet); servicios de comercio electrónico; transmisión electrónica de datos e información.

(511)- 38

(510)- Procesamiento de imagen fotográfica y digital, servicios de desarrollo e impresión; impresión personalizada de imágenes fotográficas y digitales en papel fotográfico y en mercancía; servicios de impresión; servicios de impresión a pedido; fabricación personalizada de computadoras a terceros; reciclaje de hardware, periféricos y electrónicos de computadoras.

(511)- 40

(510)- Servicios educativos y de entrenamiento, así como, impartir clases, talleres, seminarios y conferencias en el campo de las computadoras, comercio electrónico y tecnología de la información; servicios de edición, principalmente de imagen digital; servicios de publicación electrónica; revistas en línea, así como, blogs que incluyen información de los campos de las computadoras, el comercio electrónico y tecnología de la información; proporcionar un sitio web que incluye videos generados por los usuarios.

(511)- 41

(510)- Servicios informáticos, así como, análisis de sistemas informáticos, planificación, integración, diseño, y servicios de soporte técnico; servicios de consulta de internet, así como, proporcionar ayuda a otros que desarrollan portales en internet y crean procesos comerciales para el uso en el campo del comercio electrónico; servicios de consulta en el campo de la seguridad de redes de internet e intranet; servicios alojamiento de infraestructura informática, así como, proporcionar servicios de hardware, software, periféricos de computadoras, operativos y de soporte relacionados, a terceros con una base de suscripción de pago por uso; proporcionar acceso por tiempo de arrendamiento a aplicaciones de software a través de internet; gestión de la tecnología de la información y de los servicios de consulta; diseño, instalación,

Solicitudes

mantenimiento y reparación de software; integración de redes y sistemas informáticos; servicios de sistema informático y administración de redes; servicios de desarrollo de bases de datos; servicios de programación informática; desarrollo, alojamiento y enlace de sitios web de terceros a través de internet; servicios de consulta a terceros en la selección, puesta en práctica y uso de software empleado para monitorear y administrar transacciones y actividades en un entorno de misión crítica; servicios de soporte técnico; servicios de minería de datos; servicios de taxonomía; servicios de gestión de la información; diseño personalizado de computadoras a terceros; servicios de intercambio de archivos; servicios de custodia y recuperación de datos; servicios de migración de datos; servicios de encriptación de datos; servicios informáticos; servicios de sitios web; servicios de alquiler y arrendamiento de ordenadores, hardware y software; proporcionar servicios de diseño gráfico artístico a través de redes de comunicación; investigación científica e industrial; proporcionar un sitio web para el almacenamiento de fotografías e imágenes digitales; proporcionar un sitio web para el escaneo, edición, manipulación, organización y alteración de imágenes digitales; proporcionar un sitio web para subir, compartir, ver y publicar fotografías e imágenes digitales a través de internet. Almacenamiento electrónico de contenido digital.

(511)- 42

(561)- HEWLETT PACKARD

(730)- HEWLETT-PACKARD DEVELOPMENT COMPANY, L.P., domiciliada en 11445 Compaq Center Drive West, Houston, Texas 77070, Estados Unidos de América

(740)- Ramírez Pastor, Yordanka

(210)- 2015-1806

(220)- 15/10/2015

(510)- Cervezas, otras bebidas no alcohólicas a base de malta y otras preparaciones para hacer bebidas.

(511)- 32

(531)- 5.7.2, 24.1.8, 24.1.9, 25.1.5, 25.1.15, 26.1.2, 26.11.3, 27.5.3, 27.5.9, 27.5.10, 27.5.11 y 27.5.17

(540)-



(561)- PREMIUM

(730)- COMPAÑÍA CERVECERA DE NICARAGUA, SOCIEDAD ANÓNIMA, domiciliada en Ciudad de Managua, Nicaragua

(740)- Santana Calderín, María Amparo

(210)- 2015-1823

(220)- 15/10/2015

(510)- Aguardiente protegido por la denominación de origen "Tequila"; licor de aguardiente protegido por la denominación de origen "Tequila" y cócteles alcohólicos que contienen aguardiente protegido por la denominación de origen "Tequila"

(511)- 33

(561)- JOSE CUERVO TRADICIONAL

(730)- TEQUILA CUERVO, S.A. DE C.V., domiciliada en Avenida Periférico Sur número 8500 Tlaquepaque, Jalisco, CP 45601, México

(740)- Alvarez Mainegra, Nadia

Solicitudes

- (210)-** 2015-1824
 - (220)-** 15/10/2015
 - (510)-** Aguardiente protegido por la denominación de origen "Tequila"; licor de aguardiente protegido por la denominación de origen "Tequila" y cócteles alcohólicos que contienen aguardiente protegido por la denominación de origen "Tequila"
 - (511)-** 33
 - (561)-** JOSE CUERVO PLATINO
 - (730)-** TEQUILA CUERVO, S.A. DE C.V., domiciliada en Avenida Periférico Sur número 8500 Tlaquepaque, Jalisco, CP 45601, México
 - (740)-** Alvarez Mainegra, Nadia
-

- (210)-** 2015-1825
 - (220)-** 15/10/2015
 - (510)-** Whisky y cócteles alcohólicos que contienen whisky.
 - (511)-** 33
 - (561)-** BLACK BUSH
 - (730)-** THE OLD BUSHMILLS DISTILLERY COMPANY LIMITED, domiciliada en 2, Distillery Road, Bushmills, Co Antrim, Northern Ireland BT57 8XH, Irlanda
 - (740)-** Alvarez Mainegra, Nadia
-

- (210)-** 2015-1826
 - (220)-** 15/10/2015
 - (510)-** Aguardiente protegido por la denominación de origen "Tequila"; licor de aguardiente protegido por la denominación de origen "Tequila" y cócteles alcohólicos que contienen aguardiente protegido por la denominación de origen "Tequila".
 - (511)-** 33
 - (561)-** AGAVERO
 - (730)-** AGAVERA CAMICHINES, S.A. DE C.V., domiciliada en Periférico Sur número 8500, Tramo Morelia Chapala, Tlaquepaque, Jalisco, C.P. 45601, México
 - (740)-** Alvarez Mainegra, Nadia
-

- (210)-** 2015-1900
- (220)-** 23/10/2015
- (510)-** Venta de artículos de peluquería, champú, acondicionador, cremas para cabello, cortinas de cabello, esmalte de uñas, tintes, cosméticos, lociones capilares.
- (511)-** 35
- (510)-** Servicios de cafetería.
- (511)-** 43
- (510)-** Servicios de peluquería, servicio de spa, de salones de bellezas, de sauna, de masaje facial y corporal, de manicure-pedicura.
- (511)-** 44
- (531)-** 2.3.16, 3.13.1, 5.5.20, 24.17.25, 25.1.13 y 27.5.24
- (540)-**

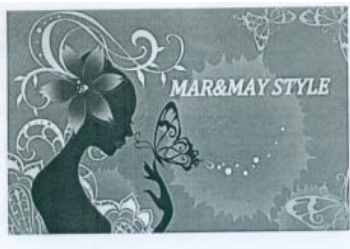

- (561)-** MAR MAY STYLE
 - (730)-** Casamayor Barthelemy, Marlin, domiciliada en calle Unión y Ahorro número 66, entre Patria y Saravia, municipio Cerro, provincia La Habana, República de Cuba
-

Solicitudes

- (210)- 2015-1912
(220)- 26/10/2015
(510)- Servicios de publicidad, marketing, promoción, gestión de ventas y negocios comerciales; trabajos de oficina; distribución de material publicitario; sistematización de datos en una base de datos informática; actualización de documentación publicitaria; organización de exposiciones con fines publicitarios; demostración de productos; comercialización y venta de software, equipos electrónicos: teléfonos celulares, ordenadores (pc de mesa y portátil).
(511)- 35
(510)- Instalación, reparación y mantenimiento de redes telefónicas y redes, de equipos electrónicos: ordenadores (pc de mesa y portátil), teléfonos celulares.
(511)- 37
(510)- Servicios de conexión a internet, de correo y mensaje electrónico. Servicios en línea para la conexión de usuarios de redes sociales con las empresas.
(511)- 38
(510)- Consultoría en software; diseño, programación, instalación, aplicación, actualización, mantenimiento, y alquiler de software; programación de ordenadores; recuperación de bases de datos; ejecución de proyectos; diseño de páginas web.
(511)- 42
(531)- 24.17.5, 26.4.1, 26.4.4, 26.4.17, 26.4.24, 27.7.17 y 27.7.24
(540)-



- (561)- +535
(730)- Morales Quevedo, Grettel y Gonzalez Napoles, Rosa María, domiciliada en calle 6TA número 16811 entre calle C y calle A, repartito Alta Habana, municipio Boyeros, provincia La Habana, República de Cuba y calle Vento número 9921 entre calle L y 10, repartito Alta Habana, municipio Boyeros, provincia La Habana, República de Cuba
(740)- Rosa María Gonzalez Napoles

- (210)- 2015-1927
(220)- 26/10/2015
(510)- Bombas; bombas neumáticas de dosificación química; bombas eléctricas de dosificación química.
(511)- 7
(510)- Controladores de nivel; interruptores eléctricos.
(511)- 9
(561)- LINC
(730)- MILTON ROY, LLC, domiciliada en 201 Ivyland Road, Ivyland PA 18974, Estados Unidos de América
(740)- Ramírez Pastor, Yordanka

- (210)- 2015-2017
(220)- 06/11/2015
(510)- Aguas.
(511)- 32
(561)- SIERRA CANASTA
(730)- EMPRESA DE BEBIDAS Y REFRESCOS, SANTIAGO DE CUBA, domiciliada en Garzón número 359, entre calle cuarta y Avenida de Céspedes, repartito Sueño, municipio y provincia Santiago de Cuba, República de Cuba
(740)- Ramón Salmón Alvarez

Solicitudes

- (210)- 2015-2018
 - (220)- 06/11/2015
 - (510)- Siropes para bebidas, refrescos, bebidas sin alcohol.
 - (511)- 32
 - (561)- HOLA
 - (730)- EMPRESA DE BEBIDAS Y REFRESCOS SANTIAGO DE CUBA, domiciliada en Garzón número 359, entre cuarta y avenida de Céspedes, reparto Sueño, municipio y provincia Santiago de Cuba República de Cuba
 - (740)- Ramón Salmón Álvarez
-

- (210)- 2015-2025
- (220)- 10/11/2015
- (510)- Para distinguir bisutería, específicamente adornos de uso personal como collares, aretes y pulseras.
- (511)- 14
- (510)- Para distinguir bolsos, mochilas, jabas, carteras.
- (511)- 18
- (510)- Para distinguir gorras, vestidos, blusas, delantales, ropa para hombres tales como pantalones, shorts, camisas, pulóver.
- (511)- 25
- (510)- Para distinguir servicios de diseño.
- (511)- 42
- (531)- 7.1.16 y 27.5.2
- (540)-



- (561)- SARA ALFARO AL
 - (730)- Alfaro Cruz, Sara, domiciliada en Manrique número 661 entre avenida Reina y Estrella, municipio Centro Habana, provincia La Habana, República de Cuba
-

- (210)- 2015-2034
- (220)- 11/11/2015
- (510)- Servicio de SPA: salones de belleza, quiropráctica, masajes, terapia física, servicios de sauna, servicios de medicina alternativa, depilación con cera.
- (511)- 44
- (531)- 1.3.1, 2.1.3 y 2.9.14
- (540)-



- (561)- TERAFIS
 - (730)- Rosales Rodríguez, Oreste, domiciliado en Camino del Polvorín número 34-B reparto Chicharrones, municipio y provincia Santiago de Cuba, República de Cuba
-

Solicitudes

- (210)- 2015-2091
(220)- 23/11/2015
(510)- Ropa para dama, niñas y niños, pijamas y camisones; lencería y corsetería, babydolls (lencería), sostenes, panties, enaguas, corpiños; blusas, chamarras, suéteres, vestidos, pantalones, tops, playeras, mallas, jeans, bufandas, chalecos, sacos, abrigos y capas, leggings (pantalones); zapatos casuales como botas, zapatos de tacón, sandalias, zapatos sin tacón; camisetas; ropa deportiva; ropa interior, calzoncillos boxers, tangas, sudaderas, shorts, trusas, zapatos casuales, ropa de baño y de descanso.
(511)- 25
(561)- ILUSIÓN
(730)- DILTEX, S.A. DE C.V., domiciliada en Av. 1 de Mayo, No. 125 Local A, Colonia San Andrés Atoto, CP 53510 Naucalpan, Estado de México, México
(740)- Ramírez Pastor, Yordanka

- (210)- 2015-2092
(220)- 23/11/2015
(510)- Ropa para dama, niñas y niños, pijamas y camisones; lencería y corsetería, babydolls (lencería), sostenes, panties, enaguas, corpiños; blusas, chamarras, suéteres, vestidos, pantalones, tops, playeras, mallas, jeans, bufandas, chalecos, sacos, abrigos y capas, leggings (pantalones); zapatos casuales como botas, zapatos de tacón, sandalias, zapatos sin tacón; camisetas; ropa deportiva; ropa interior, calzoncillos boxers, tangas, sudaderas, shorts, trusas, zapatos casuales, ropa de baño y de descanso.
(511)- 25
(531)- 5.5.20, 27.5.8, 27.5.10 y 27.5.22
(540)-



- (561)- ILUSIÓN
(591)- Púrpura y rosado
(730)- DILTEX, S.A. DE C.V., domiciliada en Av. 1 de Mayo, No. 125 Local A, Colonia San Andrés Atoto, CP 53510 Naucalpan, Estado de México, México
(740)- Ramírez Pastor, Yordanka

- (210)- 2015-2093
(220)- 23/11/2015
(510)- Preparaciones farmacéuticas para el uso en el tratamiento de enfermedades hepáticas e intestinales crónicas.
(511)- 5
(531)- 26.5.24, 26.11.6, 26.13.25 y 27.5.17
(540)-



- (561)- INTERCEPT
(591)- INTERCEPT PHARMACEUTICALS, INC., domiciliada en 450 W. 15th Street, Suite 505, New York, NY 10011, Estados Unidos de América
(730)-
(740)- Ramírez Pastor, Yordanka

- (210)- 2015-2094
(220)- 23/11/2015
(510)- Anillas y cadenas metálicas.
(511)- 6
(510)- Joyería, a saber, pendientes, pulseras, collares, anillos, relojes, colgantes, broches.

Solicitudes

- (511)- 14
- (510)- Bolsas de asas, bolsas de playa, bolsas, mochilas, bolsos, bolsas vacías para cosméticos, carteras.
- (511)- 18
- (510)- Artículos de uso doméstico, a saber vasos, tazas, vasos para chupitos, latas de bebidas aislantes, botellas de bebidas aislantes, vasos y recipientes de bebidas, botellas de agua vacías, abrebotellas.
- (511)- 21
- (510)- Toallas de playa.
- (511)- 24
- (510)- Prendas de vestir, a saber, ropa de deporte para hombres, mujeres y niños, a saber, camisetas, pantalones de chándal, pantalones cortos de chándal, camisetas, trajes de baño, ropa de playa exterior, gorras, bandas para la cabeza, sombreros, viseras, zapatos, a saber, sandalias, chanclas, zapatos blandos para la natación, zapatos deportivos, zapatos para correr, zapatos casuales, prendas de calcetería, trajes de neopreno, chaquetas, ponchos, vestidos, blusas, faldas, pantalones cortos, pantalones.
- (511)- 25
- (510)- Juguetes, a saber, juguetes de playa, cubos de arena, discos voladores de juguete, animales y muñecos de juguete de peluche, pelotas de playa; artículos y equipamientos deportivos, a saber, tablas de surf, correas de tablas de surf, tablas de bodyboard (deporte de montar las olas), tablas de boogey (deporte de montar las olas), tablas de skim boards (deporte de montar las olas), balones de fútbol, balones de fútbol americano, pelotas de baloncesto, pelotas de bochas, sets de paddle ball (juego de raqueta y pelota, en el que la pelota se encuentra atada a la raqueta); bolsas de juego cornhole (bolsas para juego de lanzamiento de semillas); adornos para árboles de Navidad, excepto artículos de iluminación y golosinas.
- (511)- 28
- (510)- Servicios de tiendas de venta al por menor que ofrecen artículos y ropa para la playa y el surf, equipos y accesorios para el deporte y la recreación, ropa y accesorios, juguetes y juegos, artículos para el hogar, souvenirs, artículos novedosos y para regalos.
- (511)- 35
- (561)- RON JON
- (730)- RON JON SURF SHOP OF FLA., INC., domiciliada en 3850 S. Banana River Blvd., Cocoa Beach, Florida, 32931, Estados Unidos de América
- (740)- Ramírez Pastor, Yordanka

- (210)- 2015-2095
- (220)- 23/11/2015
- (510)- Anillas y cadenas metálicas.
- (511)- 6
- (510)- Joyería, a saber, pendientes, pulseras, collares, anillos, relojes, colgantes, broches.
- (511)- 14
- (510)- Bolsas de asas, bolsas de playa, bolsas, mochilas, bolsos, bolsas vacías para cosméticos, carteras.
- (511)- 18
- (510)- Artículos de uso doméstico, a saber, vasos, tazas, vasos para chupitos, latas de bebidas aislantes, botellas de bebidas aislantes, vasos y recipientes de bebidas, botellas de agua vacías, abrebotellas.
- (511)- 21
- (510)- Toallas de playa.
- (511)- 24
- (510)- Prendas de vestir, a saber, ropa de deporte para hombres, mujeres y niños, a saber, camisetas, pantalones de chándal, pantalones cortos de chándal, camisetas, trajes de baño, ropa de playa exterior, gorras, bandas para la cabeza, sombreros, viseras, za-

Solicitudes

patos, a saber sandalias, chanclas, zapatos blandos para la natación, zapatos deportivos, zapatos para correr, zapatos casuales, prendas de calcetería, trajes de neopreno, chaquetas, ponchos, vestidos, blusas, faldas, pantalones cortos, pantalones.

(511)- 25

(510)- Juguetes, a saber, juguetes de playa, cubos de arena, discos voladores de juguete, animales y muñecos de juguete de peluche, pelotas de playa; artículos y equipamientos deportivos, a saber, tablas de surf, correas de tablas de surf, tablas de bodyboard (deporte de montar las olas), tablas de boogey (deporte de montar las olas), tablas de skim boards (deporte de montar las olas), balones de fútbol, balones de fútbol americano, pelotas de baloncesto, pelotas de bochas, sets de paddle ball (juego de raqueta y pelota, en el que la pelota se encuentra atada a la raqueta); bolsas de juego cornhole (bolsas para juego de lanzamiento de semillas); adornos para árboles de Navidad, excepto artículos de iluminación y golosinas.

(511)- 28

(510)- Servicios de tiendas de venta al por menor que ofrecen artículos y ropa para la playa y el surf, equipos y accesorios para el deporte y la recreación, ropa y accesorios, juguetes y juegos, artículos para el hogar, souvenirs, artículos novedosos y para regalos.

(511)- 35

(561)- RON JON SURF SHOP

(730)- RON JON SURF SHOP OF FLA., INC., domiciliada en 3850 S. Banana River Blvd., Cocoa Beach, Florida, 32931, Estados Unidos de América

(740)- Ramírez Pastor, Yordanka

(210)- 2015-2096

(220)- 23/11/2015

(510)- Preparaciones farmacéuticas para el uso en el tratamiento de enfermedades hepáticas e intestinales crónicas.

(511)- 5

(561)- INTERCEPT PHARMACEUTICALS

(730)- INTERCEPT PHARMACEUTICALS, INC., domiciliada en 450 W. 15th Street, Suite 505, New York, NY 10011, Estados Unidos de América

(740)- Ramírez Pastor, Yordanka

(210)- 2015-2097

(220)- 23/11/2015

(510)- Preparaciones farmacéuticas para el uso en el tratamiento de enfermedades hepáticas e intestinales crónicas.

(511)- 5

(531)- 26.5.24, 26.11.6, 26.13.25, 27.5.9 y 27.5.17

(540)-



(561)- INTERCEPT PHARMACEUTICALS

(730)- INTERCEPT PHARMACEUTICALS, INC., domiciliada en 450 W. 15th Street, Suite 505, New York, NY 10011, Estados Unidos de América

(740)- Ramírez Pastor, Yordanka

(210)- 2015-2098

(220)- 24/11/2015

(510)- Vinagre y vino seco

(511)- 30

(531)- 27.5.2 y 27.5.17

(540)-



(561)- ELITE

(730)- EMPRESA DE BEBIDAS Y REFRESCOS CAMAGÜEY, domiciliada en avenida de la Libertad, número 159, entre Arrieta y Pancha Agramonte, La Caridad, CP 70300, municipio Camagüey, provincia Camagüey, República de Cuba

(740)- Yaneivys Palacio Menéndez

(210)- 2015-2099

(220)- 24/11/2015

(510)- Bolsos/bolsas; bolsos de mano; bolsos de viaje; porta-trajes; mochilas/morrales; valijas/maletas.

(511)- 18

(510)- Calzado, a saber botas, botas a media pierna, botas de tacón alto, sandalias; prendas de vestir, a saber pantalones, camisas, camisetas, faldas, prendas de mediería, blusas, pantalones vaqueros, chaquetas, vestidos, chalecos, pantalones cortos, cinturones (vestimenta).

(511)- 25

(510)- Servicios de franquicia; agencias de importación y exportación; servicios de venta al detalle en tiendas, particularmente de ropa de vestir, calzados, accesorios, zapatos, bolsos de mano hechas en piel e imitación de piel, maletas y bolsos de viaje, cinturones, imitación de joyería (bijou), billeteras y monederos/carteras.

(511)- 35

(531)- 27.5.17 y 27.5.23

(540)-



(561)- CARMEN STEFFENS

(730)- CARMEN STEFFENS FRANQUIAS LTDA., domiciliada en Av. Antônio Prado, 2398-Loja 1- Centro- Cristais Paulista/ SP, Brasil

(740)- Alvarez Mainegra, Nadia

(210)- 2015-2100

(220)- 25/11/2015

(510)- Servicios de trámites tributarios ante bancos y oficinas tributarias. Brindar servicios de consultorías para la proyección de variables socio-económicas, a saber costos de negocios, plan de ventas, proyección de ingresos; análisis económico-financiero de negocios; realización de estudios de factibilidad de negocios; elaboración de manuales de contabilidad, costo y planificación; brindar servicios de asesoramiento en la formación de negocios. Servicio de diseño de sistemas contables personalizados. Brindar servicios de registro de las operaciones contables.

(511)- 35

(510)- Servicios de trámites bancarios a saber: pagos de renta, deudas, actualización.

(511)- 36

(531)- 26.5.1, 26.5.8, 26.5.17, 26.5.18, 27.5.12, 27.5.24, 27.7.11 y 27.7.24

(540)-



Solicitudes

- (561)- 3 C
(730)- Garcés Zamora, Andrés, domiciliado en Rosa Serra número 22, entre Nazareno y Miguel Coyula, Reparto D'Beche, CP 11100, municipio Guanabacoa, provincia La Habana, República de Cuba
-

- (210)- 2015-2101
(220)- 25/11/2015
(510)- Cerveza; aguas minerales y gaseosas, y otras bebidas sin alcohol; bebidas de frutas y zumos de frutas; siropes y otras preparaciones para elaborar bebidas.
(511)- 32
(531)- 26.4.1, 26.4.24, 27.5.3, 27.5.10 y 27.5.24
(540)-



- (561)- BIG COLA
(730)- ACAVA LIMITED, domiciliada en 167 Merchants Street, Valleta, VLT 1174, Malta
(740)- Ramírez Pastor, Yordanka
-

- (210)- 2015-2102
(220)- 25/11/2015
(510)- Perfumería, aceites esenciales, cosméticos, lociones capilares; dentífricos.
(511)- 3
(510)- Productos higiénicos para la medicina; sustancias dietéticas para uso médico, alimentos para bebés; emplastos, material para apósitos; material para empastar los dientes y para improntas dentales; desinfectantes; productos para la destrucción de animales dañinos; fungicidas, herbicidas.
(511)- 5
(510)- Carne, pescado, aves y caza; extractos de carne; frutas y legumbres en conserva, secas y cocidas; jaleas, mermeladas, compotas; huevos, leche y productos lácteos; aceites y grasas comestibles; conservas a base de carne, pescado, aves y caza, alimentos congelados a base de carne, pescado, aves y caza, no incluidos en otras clases.
(511)- 29
(531)- 5.3.13, 27.5.10, 27.5.17, 29.1.1 y 29.1.3
(540)-



- (561)- PLANTAPOL
(591)- Rojo y verde
(730)- Vicente Castillo, Jose Ignacio, domiciliado en Polígono Malpica-Alfinden, calle G, 18-50171 La Puebla de Alfinden, Zaragoza, España
(740)- Alvarez Mainegra, Nadia
-

Solicitudes

- (210)-** 2015-2103
 - (220)-** 26/11/2015
 - (510)-** Cigarros, tabaco para fumar, pipas para fumar y accesorios para cigarros, a saber, humidores, estuches para cigarros, cajas para cigarros, cortadores de cigarros y tubos para cigarros.
 - (511)-** 34
 - (561)-** PARADISO
 - (730)-** HOLT'S COMPANY, domiciliada en 1105 N. Market Street, Suite 1300, Wilmington, DE 19801, Estados Unidos de América
 - (740)-** Alvarez Mainegra, Nadia
-

- (210)-** 2015-2104
- (220)-** 26/11/2015
- (510)-** Carne, pescado, carne de aves y carne de caza; productos cárnicos elaborados; legumbres secas; sopas, caldo de pollo; caldo de pescado; caldo de ternera; caldos (preparados); concentrados de caldos; mezclas para hacer caldos; preparaciones para hacer caldo; aceitunas procesadas, pasta de aceitunas; leche y productos lácteos, a saber, leche, queso, yogures para beber, ayran (bebida a base de yogur), cremas, leche en polvo, bebidas a base de leche que contienen frutas; aceites comestibles; frutas y verduras secas, en conserva, congeladas, cocidas, ahumadas o saladas; pasta de tomate; frutos secos preparados y frutas secas como refrigerios; mantequilla de maní, pasta de avellanas, tahini (pasta de semillas de sésamo); mermeladas, confituras, jaleas de frutas; huevos y huevos en polvo; papas fritas.
- (511)-** 29
- (510)-** Café, cacao, sucedáneos del café, bebidas a base de cacao, bebidas a base de café; bebidas a base de chocolate; pastas alimenticias rellenas albóndigas, fideos; pan, pasteles y productos de pan, a saber, tartas, pasteles, rosquillas, magdalenas, tartas, pizzas, sandwiches, postres, mezclas de preparados para pasteles, postres, a saber, postres de panadería, postres de chocolate, postres dulces y postres a base de harina; miel, propóleo para el consumo humano, propóleo para fines alimenticios; condimentos para productos alimenticios, vainilla (saborizante), especias, salsas (condimentos), salsa de tomate; levadura, polvo de hornear; harina para la alimentación, sémola, almidón para la comida, arroz, azúcar, cubitos de azúcar, azúcar en polvo; té, té helado; confitería, chocolates, caramelos, bizcochos, barquillos de chocolate, galletas; goma de mascar; hielo, helados, helados comestibles de frutas; sal; bocadillos a base de cereales, palomitas de maíz, hojuelas de maíz, cereales para el desayuno, trigo procesado para el consumo humano; melaza para los alimentos.
- (511)-** 30
- (510)-** Servicios de suministro de comidas y bebidas; restaurantes, restaurantes de autoservicio, cafeterías; cafés, servicios de cantina, salón-bar, bares de comidas rápidas [snackbars]; servicios de catering, bares (pubs); alquiler de equipos de alimentos utilizados en los servicios que ofrecen comida y bebida; alojamiento temporal.
- (511)-** 43
- (531)-** 26.1.2, 26.1.3, 26.1.18, 27.5.2 y 27.5.17
- (540)-**



- (561)-** MADO
- (591)-** Azul y oro

Solicitudes

- (730)- YASAR DONDURMA VE GIDA MADDELERI ANONIM SIRKETI, domiciliada en Gaziantep Yolu Erkenez Mevkii, 5 Km/Kahramanmaras, Turquía
(740)- Alvarez Mainegra, Nadia

- (210)- 2015-2105
(220)- 26/11/2015
(510)- Collares, pulsos y llaveros.
(511)- 14
(510)- Instrumentos musicales de percusión tales como: batá, tambores, y bongó.
(511)- 15
(510)- Marcadores, fotografías.
(511)- 16
(510)- Bastones, carteras, monederos, mochilas, sombrillas y bolsos.
(511)- 18
(510)- Abanicos.
(511)- 20
(510)- Jarras para beber, tazas y cantimploras.
(511)- 21
(510)- Confecciones femeninas tales como vestidos, sayas, pantalones, blusas, ropa interior, pescadoras, pantalón de hombre, camisas, pulóveres, camisetas, zapatos para hombre y mujer, gorras, sombreros, pamelas, chaquetas, abrigos, suéter, turbantes, cintillos, estolas, medias, pañuelos.
(511)- 25
(510)- Muñecas.
(511)- 28
(510)- Cervezas, jugos de frutas y refrescos.
(511)- 32
(510)- Bebidas alcohólicas.
(511)- 33
(510)- Reproducción de literatura, venta de literatura, collares, pulsos, llaveros, marcadores, bastones, abanicos, confecciones femeninas tales como vestidos, sayas, pantalones, blusas, ropa interior, pescadoras, pantalón de hombre, camisas, pulóveres, camisetas, zapatos para hombre y mujer, gorras, sombreros, pamelas, chaquetas, abrigos, suéter, turbantes, cintillos, estolas, medias, pañuelos, venta de instrumentos musicales de percusión tales como batá, tambores y bongó.
(511)- 35
(510)- Producción de audiovisuales.
(511)- 41
(531)- 1.1.2, 26.11.5, 26.11.12 y 27.5.17
(540)-



- (561)- GUERRILLER
(730)- Torres Cairo, Carlos, domiciliado en calle 24 entre 17 y 19, apartamento bajos número 257, Vedado, municipio Plaza de la Revolución, provincia La Habana, República de Cuba

Solicitudes

- (210)- 2015-2106
- (220)- 26/11/2015
- (510)- Collares, pulsos y llaveros.
- (511)- 14
- (510)- Instrumentos musicales de percusión tales como: batá, tambores, y bongó.
- (511)- 15
- (510)- Marcadores, fotografías.
- (511)- 16
- (510)- Bastones, carteras, monederos, mochilas, sombrillas y bolsos.
- (511)- 18
- (510)- Abanicos.
- (511)- 20
- (510)- Jarras para beber, tazas y cantimploras.
- (511)- 21
- (510)- Confecciones femeninas tales como vestidos, sayas, pantalones, blusas, ropa interior, pescadoras, pantalón de hombre, camisas, pulóveres, camisetas, zapatos para hombre y mujer, gorras, sombreros, pamelas, chaquetas, abrigos, suéter, turbantes, cintillos, estolas, medias, pañuelos.
- (511)- 25
- (510)- Muñecas.
- (511)- 28
- (510)- Cervezas, jugos de frutas y refrescos.
- (511)- 32
- (510)- Bebidas alcohólicas.
- (511)- 33
- (510)- Reproducción de literatura, venta de literatura, collares, pulsos, llaveros, marcadores, bastones, abanicos, confecciones femeninas tales como vestidos, sayas, pantalones, blusas, ropa interior, pescadoras, pantalón de hombre, camisas, pulóveres, camisetas, zapatos para hombre y mujer, gorras, sombreros, pamelas, chaquetas, abrigos, suéter, turbantes, cintillos, estolas, medias, pañuelos, venta de instrumentos musicales de percusión tales como batá, tambores y bongó.
- (511)- 35
- (510)- Producción de audiovisuales.
- (511)- 41
- (531)- 27.5.7, 27.5.9, 27.5.10 y 27.5.17
- (540)-



- (561)- COLECCIÓN CAURÍ
- (730)- Torres Cairo, Carlos, domiciliado en calle 24 entre 17 y 19, apartamento bajos número 257, Vedado, municipio Plaza de la Revolución, provincia La Habana, República de Cuba

- (210)- 2015-2107
- (220)- 27/11/2015
- (510)- Bebidas a base de café; bebidas a base de chocolate; bebidas a base de té; bombones de chocolate; helados; harinas y preparaciones hechas a base de cereales, productos de pastelería y repostería.
- (511)- 30
- (510)- Batidos; jugos; siropes y todo tipo de bebidas sin alcohol y cervezas; aperitivos sin alcohol; extractos de frutas sin alcohol, néctares de frutas sin alcohol, bebidas y zumos de frutas; otras preparaciones para hacer bebidas.

Solicitudes

- (511)- 32
(510)- Bebidas alcohólicas (excepto cervezas), especialmente cocteles, bebidas alcohólicas que contienen frutas, brandy, extractos de frutas con alcohol, ginebra, licores, licor de menta, ron, sidras, vinos, vodka, whisky.
- (511)- 33
(510)- Servicios de publicidad, marketing, promoción y gestión de negocios comerciales; promoción a través de catálogos, revistas impresas y electrónicas, pulóver, gorras, posters, almanaques, bolígrafos, bolsos, artículos de oficina, spot promocionales; distribución de material publicitario; organización de exposiciones con fines comerciales y publicitarios; organización de subastas; realización de ferias comerciales; demostración de productos; compraventa para terceros en internet; sistematización de datos en una base de datos informática; actualización de documentación publicitaria.
- (511)- 35
(510)- Servicios de espectáculos artísticos; representación de espectáculos en vivo; organización de exposiciones con fines culturales y educativos; organización y producción de eventos sociales (fiestas y recepciones, banquetes, cocteles, atención a protocolo, bodas, cumpleaños); actividades culturales y recreativas; espectáculos de variedades (music-hall); servicios de karaoke; servicios de grabación, edición y producción de espectáculos y audiovisuales (multimedia, videos, documentales, largometrajes, cortometrajes, programas de TV); servicios de centros nocturnos; servicios de discotecas.
- (511)- 41
(510)- Servicios de restauración (alimentación), especialmente: servicios de preparación de alimentos y bebidas para el consumo o para llevar; restaurantes de autoservicio; servicios de banquete; servicios de bar; bares de comidas rápidas (snack bars); cafés-restaurantes; cafeterías; servicios de catering; comedores; hospedaje temporal; servicios de reserva de alojamiento temporal; alquiler de salas de reunión.
- (511)- 43
(531)- 26.1.18, 26.1.24, 27.5.17 y 27.5.24
(540)-



- (561)- B BOLABANA
(730)- Suárez Prieto, Karel y Díaz Morejón, Norkis, domiciliado en calle Habana, número 58, entre Peña Pobre y Cuarteles, municipio Habana Vieja, provincia La Habana, República de Cuba y calle 39, número 4820, entre calle 48 y calle 50, barrio Almendares, municipio Playa, provincia La Habana, República de Cuba
(740)- Karel Suárez Prieto

- (210)- 2015-2108
(220)- 27/11/2015
(510)- Productos para instalación en techos, a saber, hojas de palmas sintéticas; materiales de construcción no metálicos.
- (511)- 19
(561)- PALMEX
(730)- PALMEX INTERNATIONAL INC., domiciliada en 2518, chemin des Entreprises, Saint-Sauveur, Province of Quebec, Canada JOR 1R7, Canadá
(740)- Alvarez Mainegra, Nadia

Solicitudes

- (210)- 2015-2109
- (220)- 30/11/2015
- (510)- Carne, pescado, carne de ave y carne de caza; extractos de carne; frutas y verduras, hortalizas y legumbres en conserva, congeladas, secas y cocidas; jaleas, confituras, compotas; aceites y grasas comestibles.
- (511)- 29
- (510)- Administración de negocios comerciales, ventas al por mayor y al por menor.
- (511)- 35
- (510)- Entrega de comida a domicilio.
- (511)- 39
- (510)- Servicios de restaurantes, bares, servicios de cafetería, servicios de catering, servicios de comidas y bebidas para llevar.
- (511)- 43
- (531)- 1.1.5, 1.3.8, 1.3.15, 3.4.18, 25.1.15, 26.1.1, 26.1.4, 26.1.15, 27.5.17 y 27.5.24

(540)-



- (561)- MAJO
 - (730)- Rodríguez Martínez, Mario, domiciliado en calle 478 número 7A09, entre 7ma y 7maB, Guanabo, municipio Habana del Este, provincia La Habana, República de Cuba
 - (740)- Rodríguez Calvo, Hosanna
-

- (210)- 2015-2110
- (220)- 30/11/2015
- (510)- Adhesivos [artículos de papelería], almanaques, calendarios impresos, carteleros [tablones de anuncios] de papel o cartón, carteles, carteles publicitarios de papel o cartón, folletos publicitarios, folletos informativos, formularios, fotograbados, fotografías [impresas], impresos gráficos, litografías, manuales, multicopistas, publicaciones impresas, publicaciones periódicas, reproducciones gráficas, reproducciones gráficas de obras de arte, reproducciones impresas de obras de arte, revistas especializadas, revistas [publicaciones periódicas], tarjetas, tarjetas postales
- (511)- 16
- (510)- Organización de exposiciones con fines comerciales o publicitarios, servicios de anuncios publicitarios, marketing y publicidad, servicios de fotocopia, servicios de venta minorista o mayorista de papel y artículos de papelería, servicios de venta minorista o mayorista de productos de imprenta, servicios publicitarios para terceros, servicios publicitarios por Internet.
- (511)- 35
- (510)- Diseño de productos, diseño industrial, diseño técnico, servicios de diseño, diseño de arte gráficas, consultoría en materia de diseño, diseño de material gráfico, diseño de páginas de Internet, servicios de asesoramiento sobre diseño de interiores, servicios de diseño de material impreso, servicios de diseño industrial, servicios de diseño para el comercio minorista, servicios de investigación y diseño, servicios prestados por diseñadores gráficos.
- (511)- 42
- (531)- 2.9.4, 26.1.4, 26.4.24, 26.11.6, 26.11.7, 26.11.12, 27.5.17 y 27.5.24

Solicitudes

(540)-



(561)- ARTE GRAF

(730)- Montero Martínez, Maury, domiciliado en 1ra.A número 4406 apartamento B entre 44 y 46, municipio Playa, provincia La Habana, República de Cuba

(740)- Rodríguez Calvo, Hosanna

(210)- 2015-2111

(220)- 30/11/2015

(510)- Adhesivos [artículos de papelería], almanaques, calendarios impresos, carteleros [tablones de anuncios] de papel o cartón, carteles, carteles publicitarios de papel o cartón, folletos publicitarios, folletos informativos, formularios, fotograbados, fotografías [impresas], impresos gráficos, litografías, manuales, multicopistas, publicaciones impresas, publicaciones periódicas, reproducciones gráficas, reproducciones gráficas de obras de arte, reproducciones impresas de obras de arte, revistas especializadas, revistas [publicaciones periódicas], tarjetas, tarjetas postales.

(511)- 16

(510)- Organización de exposiciones con fines comerciales o publicitarios, servicios de anuncios publicitarios, marketing y publicidad, servicios de fotocopia, servicios de venta minorista o mayorista de papel y artículos de papelería, servicios de venta minorista o mayorista de productos de imprenta, servicios publicitarios para terceros, servicios publicitarios por Internet.

(511)- 35

(510)- Diseño de productos, diseño industrial, diseño técnico, servicios de diseño, diseño de arte gráficas, consultoría en materia de diseño, diseño de material gráfico, diseño de páginas de Internet, servicios de asesoramiento sobre diseño de interiores, servicios de diseño de material impreso, servicios de diseño industrial, servicios de diseño para el comercio minorista, servicios de investigación y diseño, servicios prestados por diseñadores gráficos.

(511)- 42

(531)- 24.17.5, 26.1.1, 26.4.4, 26.4.18, 26.4.24, 26.13.1, 27.5.8, 27.5.17 y 27.5.24

(540)-



(561)- CTRL P

(730)- Serra Colina, José, domiciliado en calle 19 número 1415 entre 26 y 28, municipio Plaza de la Revolución, provincia La Habana, República de Cuba

(740)- Rodríguez Calvo, Hosanna

Solicitudes

- (210)- 2015-2112
- (220)- 30/11/2015
- (510)- Reactivos de diagnóstico para uso médico.
- (511)- 5
- (531)- 27.5.6, 27.5.8, 27.5.17, 29.1.1, 29.1.3 y 29.1.4
- (540)-



- (561)- SUMASIGNAL
 - (591)- Rojo, azul y verde
 - (730)- CENTRO DE INMUNOENSAYO, domiciliada en calle 134 y avenida 25, reparto Cubanacán, municipio Playa, provincia La Habana, República de Cuba
 - (740)- Rodríguez Calvo, Hosanna
-

- (210)- 2015-2113
- (220)- 30/11/2015
- (510)- Vestuario, calzado y sombrerería
- (511)- 25
- (510)- Agrupamiento en beneficio de terceros, de prendas de vestir, calzado y sombrerería (excepto su transporte), para que los consumidores puedan examinarlos y comprarlos a su conveniencia; el servicio antes mencionado puede ser prestado por comercios minoristas o mayoristas, o mediante catálogos de venta por correo o medios de comunicación electrónicos, a saber, sitios web o a través de programas de televenta.
- (511)- 35
- (531)- 3.1.8, 3.1.23, 25.1.13, 27.5.10 y 27.5.17
- (540)-



- (561)- CUIDADO CON EL PERRO
 - (730)- COMERCIALIZADORA ALMACENES GARCIA DE MÉXICO, S.A. DE C.V., domiciliada en Venustiano Carranza No. 91, Col. Centro Deleg. Cuauhtemoc México Distrito Federal, C.P. 06060, México
 - (740)- Rodríguez Calvo, Hosanna
-

- (210)- 2015-2114
- (220)- 30/11/2015
- (510)- Vestuario, calzado y sombrerería.
- (511)- 25
- (510)- Agrupamiento en beneficio de terceros, de prendas de vestir, calzado y sombrerería (excepto su transporte), para que los consumidores puedan examinarlos y comprarlos a su conveniencia; el servicio antes mencionado puede ser prestado por comercios minoristas o mayoristas, o mediante catálogos de venta por correo o medios de comunicación electrónicos, a saber, sitios web o a través de programas de televenta.
- (511)- 35
- (531)- 3.1.8

Solicitudes

(540)-



(730)- COMERCIALIZADORA ALMACENES GARCIA DE MÉXICO, S.A. DE C.V., domiciliada en Venustiano Carranza No. 91, Col. Centro Deleg. Cuauhtemoc México Distrito Federal, C.P. 06060, México

(740)- Rodríguez Calvo, Hosanna

(210)- 2015-2115

(220)- 30/11/2015

(510)- Vestuario, calzado y sombrerería

(511)- 25

(510)- Agrupamiento en beneficio de terceros, de prendas de vestir, calzado y sombrerería (excepto su transporte), para que los consumidores puedan examinarlos y comprarlos a su conveniencia; el servicio antes mencionado puede ser prestado por comercios minoristas o mayoristas, o mediante catálogos de venta por correo o medios de comunicación electrónicos, a saber, sitios web o a través de programas de televenta.

(511)- 35

(561)- CUIDADO CON EL PERRO

(730)- COMERCIALIZADORA ALMACENES GARCIA DE MÉXICO, S.A. DE C.V., domiciliada en Venustiano Carranza No. 91, Col. Centro Deleg. Cuauhtemoc México Distrito Federal C.P. 06060, México

(740)- Rodríguez Calvo, Hosanna

(210)- 2015-2117

(220)- 30/11/2015

(510)- Seguros; asuntos financieros; asuntos monetarios; asuntos inmobiliarios; servicios financieros, que incluyen banca; servicios de tarjetas de crédito; transacciones electrónicas con tarjeta de crédito; ofrecer transacciones financieras seguras de naturaleza de transacciones electrónicas de efectivo, transacciones electrónicas con tarjeta de crédito, transacciones electrónicas con débito, transacciones con procesamiento electrónico de cheques y transmisión electrónica de datos de pagos de facturas a través de una red de computadoras global; servicios de comercio electrónico, que incluyen, servicios electrónicos de procesamiento de transacciones con tarjeta de crédito y débito, servicios de transferencia de fondos y procesamiento de pagos de facturas; servicios de seguros, que incluyen contratación y corretaje de pólizas de seguros de bienes, viajes, accidentes y vida y contratos de renta vitalicia; ofrecer noticias e información financiera a través de sitios de Internet en una red de computadoras global; ofrecer servicios de consulta y asesoría de crédito; ofrecer información sobre educación crediticia; ofrecer información por vía telefónica y las redes de comunicación global en el campo de las finanzas; préstamos y financiamiento para comercios y consumidores; administración, planificación y consultoría fiduciaria y en materia de fideicomisos y sucesiones; inversión en títulos y fondos mutuos, servicios de corretaje y comercialización; servicios de asesoramiento y consultoría de inversiones; servicios de corretaje y comercialización de títulos.

(511)- 36

Solicitudes

- (561)-** CITIBANK
- (730)-** CITIGROUP INC., domiciliada en 399 Park Avenue, New York, New York 10043, Estados Unidos de América
- (740)-** Mendoza Santos, Anays

- (210)-** 2015-2118
- (220)-** 30/11/2015
- (510)-** Seguros; asuntos financieros; asuntos monetarios; asuntos inmobiliarios; servicios financieros, que incluyen banca; servicios de tarjetas de crédito; transacciones electrónicas con tarjeta de crédito; ofrecer transacciones financieras seguras de naturaleza de transacciones electrónicas de efectivo, transacciones electrónicas con tarjeta de crédito, transacciones electrónicas con débito, transacciones con procesamiento electrónico de cheques y transmisión electrónica de datos de pagos de facturas a través de una red de computadoras global; servicios de comercio electrónico, que incluyen, servicios electrónicos de procesamiento de transacciones con tarjeta de crédito y débito, servicios de transferencia de fondos y procesamiento de pagos de facturas; servicios de seguros, que incluyen contratación y corretaje de pólizas de seguros de bienes, viajes, accidentes y vida y contratos de renta vitalicia; ofrecer noticias e información financiera a través de sitios de Internet en una red de computadoras global; ofrecer servicios de consulta y asesoría de crédito; ofrecer información sobre educación crediticia; ofrecer información por vía telefónica y las redes de comunicación global en el campo de las finanzas; préstamos y financiamiento para comercios y consumidores; administración, planificación y consultoría fiduciaria y en materia de fideicomisos y sucesiones; inversión en títulos y fondos mutuos, servicios de corretaje y comercialización; servicios de asesoramiento y consultoría de inversiones; servicios de corretaje y comercialización de títulos.
- (511)-** 36
- (561)-** CITI
- (730)-** CITIGROUP INC., domiciliada en 399 Park Avenue, New York, New York 10043, Estados Unidos de América
- (740)-** Mendoza Santos, Anays

- (210)-** 2015-2119
- (220)-** 30/11/2015
- (510)-** Seguros; asuntos financieros; asuntos monetarios; asuntos inmobiliarios; servicios financieros, que incluyen banca; servicios de tarjetas de crédito; transacciones electrónicas con tarjeta de crédito; ofrecer transacciones financieras seguras de naturaleza de transacciones electrónicas de efectivo, transacciones electrónicas con tarjeta de crédito, transacciones electrónicas con débito, transacciones con procesamiento electrónico de cheques y transmisión electrónica de datos de pagos de facturas a través de una red de computadoras global; servicios de comercio electrónico, que incluyen, servicios electrónicos de procesamiento de transacciones con tarjeta de crédito y débito, servicios de transferencia de fondos y procesamiento de pagos de facturas; servicios de seguros, que incluyen contratación y corretaje de pólizas de seguros de bienes, viajes, accidentes y vida y contratos de renta vitalicia; ofrecer noticias e información financiera a través de sitios de Internet en una red de computadoras global; ofrecer servicios de consulta y asesoría de crédito; ofrecer información sobre educación crediticia; ofrecer información por vía telefónica y las redes de comunicación global en el campo de las finanzas; préstamos y financiamiento para comercios y consumidores; administración, planificación y consultoría fiduciaria y en materia de fideicomisos y sucesiones; inversión en títulos y fondos mutuos, servicios de corretaje y comercialización; servicios de asesoramiento y consultoría de inversiones; servicios de corretaje y co-

Solicitudes

- mercialización de títulos.
(511)- 36
(561)- CITICORP
(730)- CITIGROUP INC., domiciliada en 399 Park Avenue, New York, New York 10043, Estados Unidos de América
(740)- Mendoza Santos, Anays

- (210)- 2015-2120
(220)- 30/11/2015
(510)- Servicios de organización de viajes; servicios de acompañamiento de viajeros, servicios de choferes, reservas de plazas de viaje, transporte; organización de viajes turísticos, visitas turísticas.
(511)- 39
(510)- Servicios de entretenimiento.
(511)- 41
(510)- Servicios de hospedaje temporal; servicios de agencia de alojamiento, reserva de alojamiento temporal.
(511)- 43
(531)- 3.7.16, 3.7.24, 27.5.3, 27.5.9, 27.5.10 y 27.5.17
(540)-



- (561)- SKP
(730)- Barros Fernández, Anelore, Torres Hechavarría, Lisandra y González Alonso, Dafné, domiciliada en calle Zaldo número 2 Azotea B entre Pereira y Línea Ferrocarril, municipio Cerro, provincia La Habana, República de Cuba, calle San Miguel número 233 entre Avellaneda y Jorge, El Sevillano, municipio Diez de Octubre, provincia La Habana, República de Cuba y Nivel número 26 entre Tres Palacios y Asunción, municipio Diez de Octubre, provincia La Habana, República de Cuba
(740)- Santana Calderín, María Amparo

- (210)- 2015-2121
(220)- 30/11/2015
(510)- Productos para el cuidado de las uñas.
(511)- 3
(561)- GELISH
(730)- NAIL ALLIANCE, LLC, domiciliada en 6840 N. Oak Trafficway, Gladstone, Missouri 64118, Estados Unidos de América
(740)- Alvarez Mainegra, Nadia

- (210)- 2015-2122
(220)- 30/11/2015
(510)- Productos para el cuidado de las uñas.
(511)- 3
(531)- 27.5.9, 27.5.10, 27.5.17, 27.5.22 y 27.5.24
(540)-



- (561)- RC RED CARPET MANICURE
(730)- NAIL ALLIANCE, LLC, domiciliada en 6840 N. Oak Trafficway,

Solicitudes

- (740)- Gladstone, Missouri 64118, Estados Unidos de América
Alvarez Mainegra, Nadia

- (210)- 2015-2123
(220)- 30/11/2015
(510)- Productos para el cuidado de las uñas.
(511)- 3
(561)- MORGAN TAYLOR
(730)- NAIL ALLIANCE, LLC, domiciliada en 6840 N. Oak Trafficway,
Gladstone, Missouri 64118, Estados Unidos de América
(740)- Alvarez Mainegra, Nadia

- (210)- 2015-2124
(220)- 30/11/2015
(510)- Productos para el cuidado de las uñas.
(511)- 3
(531)- 26.11.5, 26.11.12, 27.3.11, 27.5.4, 27.5.7 y 27.5.8
(540)-

- (561)- GELISH
(730)- NAIL ALLIANCE, LLC, domiciliada en 6840 N. Oak Trafficway,
Gladstone, Missouri 64118, Estados Unidos de América
(740)- Alvarez Mainegra, Nadia

- (210)- 2015-2125
(220)- 01/12/2015
(510)- Para distinguir puré de tomate, productos en conservas, produc-
tos encurtidos, pulpas de frutas naturales, dulces de frutas en
almíbar, mermelada de frutas, barra de guayaba.
(511)- 29
(510)- Para distinguir galletas de harina de trigo, turrón de maní, vina-
gre, vino seco, salsas (condimentos), salsa de puré de tomate,
mayonesa, aderezos. Para distinguir jugo de tomate.
(511)- 30
(510)- Para distinguir vino de frutas.
(511)- 33
(510)- Comercialización de puré de tomate, jugo de tomate, salsas con-
dimentadas, barra de guayaba, productos en conservas, produc-
tos encurtidos, pulpas de frutas naturales, galletas de harina de
trigo, turrón de maní, dulces de frutas en almíbar, mermelada de
frutas, vinagre, vino seco, vino de frutas, salsa de puré de toma-
te, mayonesa, aderezos.
(511)- 35
(561)- LOS DEL PINO
(730)- Del Pino Aguiar, Juan Osvaldo, domiciliado en Avenida 33 nú-
mero 4004, entre calle 40 y calle 42, Poblado Pueblo Palos ,
municipio Nueva Paz, provincia Mayabeque, República de Cuba

- (210)- 2015-2126
(220)- 01/12/2015
(510)- Embarcaciones para la pesca de especies marinas y de agua dul-
ce, a saber: camaronera, langostera, bonitera, enviada langoste-
ra, escamera, chernerera y botes; Embarcaciones para el recreo, a
saber: catamaranes Day Charter, lanchas de paseo, para el cam-
pismo, buceo y transporte de personal; Medios náuticos para la
recreación, a saber, bicicletas acuáticas, kayak, motos acuáticas
(511)- 12

Solicitudes

- (561)- ARGUS
 - (730)- EMPRESA DE PROYECTOS, CONSTRUCCIONES Y SERVICIOS NAVALES, CEPRONA, domiciliada en calle 26 sin número entre 11 y 13, Vedado, CP 10400, municipio Plaza de la Revolución, provincia La Habana, República de Cuba
 - (740)- Natasha Águila Valdés
-

(210)- 2015-2127

(220)- 01/12/2015

(510)- Aparatos e instrumentos científicos, fotográficos, cinematográficos, ópticos y de enseñanza; aparatos e instrumentos de conducción, distribución, transformación, acumulación, regulación o control de la electricidad; aparatos de grabación, transmisión o reproducción de sonido o imágenes; soportes de registro magnéticos, discos acústicos; cajas registradoras, máquinas de calcular, equipos de procesamiento de datos, ordenadores; software; equipos de procesamiento de datos; ordenadores; hardware; servidores informáticos; servidores de red; servidores de internet; hardware de red informática y comunicaciones; concentradores, enrutadores, controladores, conmutadores y puntos de acceso informático de redes informáticas; hardware de almacenamiento informático; servidores de almacenamiento informático; servidores de red de área de almacenamiento (SAN); hardware de almacenamiento conectado en red (NAS); hardware informático y de comunicaciones para redes de área de almacenamiento; hardware para copia de seguridad de disco; unidades de disco; matrices de disco y discos externos; controladores de conjunto redundante de discos independientes (RAID); adaptador de bus del host; sistemas de almacenamiento de datos que incluyen hardware; periféricos de ordenadores y software de sistema operativo; sistemas informáticos integrados que incluye software y hardware de convergencia entre ordenadores, almacenamiento y creación de redes; sistemas informáticos modulares; periféricos de ordenadores; señalización digital; unidades de cinta magnética para ordenadores; cintas en blanco para el almacenamiento de datos informáticos; chips de memoria; semiconductores, placa de circuito impreso, circuitos integrados y componentes electrónicos; software; sistemas operativos informáticos; software y firmware para hardware y periféricos de ordenadores; software de servidor; software de red; software de nube; base de datos, software de centro y almacén de datos; software de almacenamiento; software de virtualización; software para configuración, aprovisionamiento, despliegue, control, administración y virtualización de ordenadores, servidores informáticos y dispositivos de almacenamiento de datos; software para operaciones de redes informáticas, administración, automatización y virtualización; software para redes definidas por software; software operativo de red de área local (LAN); software operativo de red de área amplia (WAN); software para la conexión de sistemas informáticos diversos, servidores y dispositivos de almacenamiento; software para la administración y automatización de la infraestructura de nube; software para desarrollar aplicaciones definidas por nubes informáticas; software de nube informática para su uso en aplicaciones empresariales, administración de base de datos y almacenamiento electrónico de datos; software para monitorear la nube informática, la web y el rendimiento de las aplicaciones; software para la administración de la tecnología de la información (IT), administración de la infraestructura de la IT, administración de la infraestructura de la IT remota, gestión de activos e inventario de la IT, automatización de los procesos de la IT, gestión del ciclo de vida para dispositivos de IT, seguridad de la IT, reporte y previsión de la IT, fallas de infraestructura y monitoreo del rendimiento de la IT, y buró de servicio y software de ayuda de la IT; software para la protección y seguridad de datos; software

para proporcionar seguridad para ordenadores, redes y comunicaciones electrónicas; software de aplicación y seguridad de redes; software para el monitoreo del acceso de los ordenadores a la red y su actividad; software para evaluar la seguridad de la aplicación; software de codificación y decodificación de datos y documentos; software de criptografía; software de autenticación del usuario del ordenador; software para el monitoreo, reporte y análisis del cumplimiento de la seguridad de la información; software para la inteligencia de seguridad y gestión de riesgo de la IT; copia de seguridad de datos, software de recuperación y archivamiento; software para la duplicación de datos; software de gestión de base de datos; software para leer y evaluar el contenido de redes informáticas mundiales, bases de datos y/o redes; software para aplicación e integración de base de datos; software de búsqueda; software de búsqueda informática; software, de búsqueda en bases de datos; software para la creación de bases de información y datos; software de operación y automatización de almacén de datos informáticos; software de operación y automatización de centros de datos; software para la transmisión, almacenamiento, procesamiento y reproducción de datos; software para el acceso, consulta y análisis de la información contenida en almacenes y bases de datos; software que proporciona inteligencia integrada de gestión empresarial en tiempo real combinando la información de varias bases de datos; software de análisis de datos y empresarial; software que automatiza el procesamiento de la información y de datos no estructurados, semi estructurados y estructurados almacenados en redes informáticas y en internet; software de percepción del proceso comercial; software de la gestión de las relaciones con el cliente (CRM); software de la gestión de riesgo y de recursos empresariales; software de gestión de proyectos; software de gestión de registros; software de comercio electrónico; herramientas para el desarrollo e utilización de software; herramientas para el desarrollo de software para la creación de aplicaciones de internet para móviles e interfaces de clientes; software para la prueba y entrega de aplicaciones; software para la gestión del ciclo de vida de la aplicación y el dispositivo: software para la infraestructura definida por software (SOS); software que proporciona acceso basado en web a aplicaciones y servicios a través de un sistema web operativo o portal de interfaz; software para automatizar y administrar los servicios, operaciones y facturación de la industria de utilidades; software para la gestión de licencias de software.

(511)- 9

(510)- Productos de imprenta; material de instrucción y didáctico (excepto aparatos); productos de imprenta del campo de los ordenadores y de la tecnología de la información; folletos sobre novedades tecnológicas, guías impresas de referencia, boletines técnicos, hojas de datos y catálogos impresos de productos del campo de los ordenadores y de la tecnología de la información; guías de servicios y del funcionamiento de ordenadores y periféricos de ordenadores.

(511)- 16

(510)- Publicidad; gestión comercial; administración comercial; funciones de oficina; servicios de consulta para la gestión comercial; servicios de consulta de negocios en el campo de la tecnología de la información (IT); servicios de consulta de negocios en el campo del mejoramiento del proceso comercial y la subcontratación; servicios de consulta de negocios en el campo de la arquitectura empresarial; servicios de subcontratación de IT para proyectos de, tecnología de la información; proceso de subcontratación empresarial; servicios de planificación estratégica de la IT; servicios de gestión de activos de la IT; compilación y sistematización de la información en bases de datos informáticas; servicios de gestión de bases de datos; servicios de venta minorista en línea y servicios de orden mediante hardware, software y periféricos; servicios comerciales, así como, ayudar a terceros en la negociación

Solicitudes

y desarrollo de sociedades y alianzas comerciales; servicios de programas promocionales y marketing en el campo de la información y la tecnología informática; servicios de gestión de las relaciones con el cliente; servicios de comercio electrónico; servicios taxonómicos, así como, clasificación y organización de datos para registros con propósitos administrativos; proporcionar un sitio web que presente un mercado en línea para vendedores y compradores de ordenadores y productos y servicios de la IT; servicios de gestión del conocimiento comercial; análisis de datos comerciales.

(511)- 35

(510)- Seguros; operaciones financieras; operaciones monetarias; servicios de financiación en compra y arrendamiento; procesamiento, gestión y administración de planes de salud y bienestar del empleado; proporcionar servicios de procesamiento de transacciones con tarjetas de crédito a terceros; proporcionar servicios de procesamiento de reclamación de seguro a terceros; análisis financiero y servicios de consulta para la organización y gestión de operaciones financieras y bancarias; gestión de activos financieros; servicios de facturación.

(511)- 36

(510)- Servicios de construcción; servicios de reparación; servicios de instalación; instalación, mantenimiento y reparación de ordenadores y de hardware informático, de redes y de telecomunicaciones.

(511)- 37

(510)- Telecomunicaciones; servicios de telecomunicaciones, así como, transmisión de voz, datos, gráficos, imágenes, audio y video a través de redes de telecomunicaciones, de redes de comunicación inalámbrica, y de internet; transmisión de la información mediante redes de comunicación electrónica; proporcionar comunicación electrónica segura en tiempo real sobre una red electrónica; proporcionar servicios de red virtual privada, así como, comunicaciones y telecomunicaciones electrónicas privadas y seguras sobre una red informática pública o privada; consulta en el campo de las comunicaciones y las telecomunicaciones; proporcionar salas de conversaciones en línea, tableros de anuncios y foros para la transmisión de mensajes entre los usuarios en los campos de ordenadores, software, tecnología de la información e interés general; servicios de transmisión de flujo continuo de materiales de audio y video en internet; servicios de voz sobre protocolo de internet (VOIP); servicios de intercambio de archivos, así como, transmisión electrónica de datos a través de redes informáticas mundiales.

(511)- 38

(510)- Educación, formación; servicios educativos y de formación, así como, impartir clases, talleres, seminarios y conferencias en el campo de los ordenadores, software, comercio electrónico y tecnología de la información; revistas en línea, así como, blogs que incluyen información de los campos de las computadoras, software, comercio electrónico y tecnología de la información.

(511)- 41

(510)- Servicios científicos y tecnológicos, así como servicios de investigación y diseño en estos ámbitos; servicios de análisis e investigación industriales; diseño y desarrollo de equipos informáticos y de software; servicios de software, servicios de software en la nube y de tecnología de la información; servicios informáticos; análisis, planificación, integración y diseño de sistemas informáticos; integración de sistemas informáticos y software; integración de sistemas informáticos y redes; administración de sistemas informáticos a terceros; alquiler y arrendamiento de hardware y periféricos de ordenadores; servicios de consulta informática; asesoramiento en el diseño, selección y uso de hardware y sistemas informáticos; consultoría en software informático; servicios de consulta en la selección, puesta en práctica y uso de software informático; servicios de consulta en el campo de software como

servicio; servicios de consulta en internet; servicios de consulta en tecnología de la información (IT); consulta en el campo de IT y en la transformación, integración, modernización, migración, diseño, desarrollo, puesta en práctica, prueba, optimización y gestión de las aplicaciones; consulta en el campo de la nube informática; consulta en el campo de la infraestructura de la nube; consulta en los campos de la arquitectura del centro de datos, soluciones de la nube privada y pública y evaluación y puesta en práctica de los servicios y la tecnología de internet; consulta en el campo de la seguridad informática y de la información y de la gestión de riesgo de IT; consulta en el campo de la movilidad de IT y de los servicios laborales; consulta en el campo de las comunicaciones unificadas hardware y software; consulta respecto a los aspectos de IT de los procesos empresariales; consulta en el campo de las soluciones de IT para la gestión de las relaciones con el cliente, finanzas y administración, recursos humanos, nómina y procesamiento de información; consulta en el campo de la gestión de la entrega de la aplicación; consulta en el campo de la optimización del marketing; consulta en el campo de los sistemas de IT convergentes; consulta en los campos de la infraestructura de convergente e hiper convergente de IT; consulta en el campo de servicios, operaciones y facturación de la industria de utilidades; consulta en el campo de eficiencia ambiental y energética; servicios científicos y tecnológicos, así como, investigación y diseño en el campo de hardware de redes informáticas y arquitectura del centro de datos informático; servicios de consulta técnica en el campo de la arquitectura del centro de datos; proporcionar uso temporal de lógica de intercambio de información entre aplicaciones (middleware) no descargable en línea para crear una interfaz entre las aplicaciones de software y los sistemas operativos; proporcionar uso temporal del software en la nube no descargable en línea para su uso en la gestión de base de datos y en el almacenamiento electrónico de datos; servicios de programación informática; controlador de desarrollo y software de sistema operativo; desarrollo de la aplicación de software, modernización e integración de la nube; servicios de instalación de software, mantenimiento y actualización; comprobar el funcionamiento y la funcionalidad de los ordenadores, redes y software; desarrollo de software para la tecnología empresarial y servicios de consulta; servicios de programación informática a terceros en el campo de la gestión de la configuración de software; desarrollo de software en el campo de las aplicaciones móviles; actualizar y mantener el software en la nube a través de actualizaciones en línea, mejoras y parches; servicios de soporte técnico; buró de servicio, buró de ayuda y servicios de localización y resolución de problemas para la infraestructura de IT, hardware, software, periféricos de ordenadores y redes informáticas; servicios de soporte técnico, así como, localización y resolución de problemas de software; servicios de soporte técnico, así como, localización y resolución de problemas como diagnóstico de problemas de software y hardware; servicios de soporte técnico, así como, monitoreo de computadoras, sistemas de red, aplicaciones de servidores, web y base de datos y la notificación de eventos relacionados y alertas; servicios de soporte técnico, así como, servicios de monitoreo remoto en tiempo real de ordenadores y redes; servicios de soporte técnico, así como, servicios de gestión remota e in situ de infraestructura para monitorear, administrar y gestionar el software de nube público y privado y los sistemas de aplicaciones; servicios de tecnología de la información (IT); proporcionar servicios de alojamiento de sitios web, desarrollo y personalización en línea de páginas web a terceros; servicios de proveedor de alojamiento de software de nube; alojamiento de aplicaciones de software a terceros; alojamiento de software de nube en bases de datos electrónicas; servicios de alojamiento de infraestructura de la web, de la nube y del ordenador; proporcionar servidores de capacidad variable a terceros; alquiler de ordenadores e instala-

Solicitudes

ciones de almacenamiento de datos de capacidad variable a terceras partes; servicios de infraestructura como servicio, así como, proporcionar hardware, software, periféricos de ordenadores a terceros sobre la base de suscripción de pago por uso; servicios de virtualización del cliente; integración de los ambientes privados y públicos del software de nube; gestión remota e in situ de los sistemas y aplicaciones de software de la tecnología de la información (IT) a terceros; software en la nube para su uso en la gestión de bases de datos; servicios informáticos, así como, alojamiento, gestión, aprovisionamiento, medición, administración, mantenimiento, monitoreo, aseguramiento, codificación, decodificación, reproducción y copia de seguridad de bases de datos a terceros; centros de gestión de datos, seguridad de la IT, software en la nube, tecnología laboral, redes informáticas, comunicaciones unificadas y servicios empresariales de IT a terceros; servicios de bases de datos; servicios de centro y almacén de datos; servicios de desarrollo de bases de datos; servicios de minería de datos; servicios de copia de seguridad y recuperación de datos; servicios de migración de datos; servicios de codificación y decodificación de datos; software en la nube que incluye software para su uso en la gestión de base de datos y en el almacenamiento de datos; almacenamiento electrónico de datos; almacenamiento electrónico de contenido digital, así como, datos de imágenes, texto, video y audio; servicio de software como servicio (SaaS); servicios de proveedor de servicios de aplicación (ASP); servicios de plataforma como servicio (PaaS); servicios de infraestructura como servicio (IaaS); uso temporal de software no descargable; uso temporal de software no descargable para el funcionamiento, gestión, automatización, virtualización, configuración, aprovisionamiento, utilización y control informático y de redes; uso temporal de software no descargable para la gestión de la tecnología de la información (IT), gestión de la infraestructura de IT, gestión remota de la infraestructura de IT, gestión del ciclo de vida de dispositivos de IT, seguridad de la IT, reporte y previsión de la IT, falla de infraestructura y monitoreo del rendimiento de la IT, y funciones de buró de servicio y buró de ayuda de la IT; uso temporal de software no descargable para la protección de datos, seguridad de datos, y aplicaciones informáticas y seguridad de red; uso temporal de software no descargable para el cumplimiento de la regulación de la seguridad de la información; uso temporal de software no descargable para el monitoreo del acceso a la red informática y su actividad; uso temporal de software no descargable para la codificación y decodificación de datos, criptografía, autenticación del usuario, y monitoreo, reporte y análisis del cumplimiento de la seguridad de la información; uso temporal de software no descargable para la copia de seguridad de datos, funcionamiento y automatización del almacén de datos, funcionamiento y automatización del centro de datos, integración de la aplicación y la base de datos, transmisión de datos, almacenamiento, procesamiento y reproducción, y para el acceso, consulta y análisis de la información contenida en bases de datos y almacenes de datos; uso temporal de software no descargable para la inteligencia empresarial, percepción del proceso empresarial, análisis de datos, gestión de la información, gestión del conocimiento, gestión de las relaciones con el cliente, y gestión de riesgo y recursos empresariales; uso temporal de software no descargable para el almacenamiento, gestión, seguimiento y análisis de los datos empresariales; uso temporal de software de maquinarias de búsqueda no descargable y de software para la gestión de proyectos y registros; uso temporal de software no descargable para el desarrollo, utilización, prueba, entrega del software, y la gestión del ciclo de vida de la aplicación; uso temporal de software no descargable para sistemas convergentes de la IT; uso temporal de software no descargable de infraestructura definida por software (SDS); uso temporal de software no descargable en campos de infraestructura de IT convergente e hiper convergente; servicios

de software como servicio, así como, software de infraestructura de alojamiento de la nube y del centro de datos para uso de terceros para la gestión de bases de datos y desarrollo de aplicaciones; uso temporal de software no descargable para la automatización y gestión de los servicios, operaciones y facturación de la industria de las utilidades; uso temporal de software no descargable para la gestión de licencias de software.

(511)-

42

(561)- ACCELERATING NEXT

(730)- HEWLETT PACKARD ENTERPRISE DEVELOPMENT LP, domiciliada en 11445 Compaq Center Drive West, Houston, Texas 77070, Estados Unidos de América

(740)- Alvarez Mainegra, Nadia

(210)- 2015-2128

(220)- 01/12/2015

(510)- Productos para el cuidado de las uñas.

(511)- 3

(510)- Implementos de manicura y pedicura, a saber, brocas eléctricas para limas y pulidores de uñas; limas de uñas eléctricas; implementos de manicura y pedicura, a saber, tacos y barras de madera para la aplicación de decoraciones de uñas.

(511)- 8

(510)- Cepillos de uñas.

(510)- 21

(561)- ARTISTIC NAIL DESIGN

(730)- NAIL ALLIANCE - ARTISTIC, LLC, domiciliada en 6840 N. Oak Trafficway, Gladstone, Missouri 64118, Estados Unidos de América

(740)- Alvarez Mainegra, Nadia

(210)- 2015-2130

(220)- 01/12/2015

(510)- Barandillas metálicas para cercas; barandillas metálicas para balcones; barandillas metálicas; conjuntos de puertametálicos; enrejados metálicos; escalerasmetálicas; escuadras metálicas para estantes; marcos de puerta metálicos; marcos de ventana metálicos; marcos metálicos para puertas de corredera; persianas de exterior metálicas; pestillos de cerradura; pestillos metálicos para portones; pestillos metálicos para puertas; pestillos metálicos para puertas de armario; portones y cercas metálicos; puertas correderas metálicas; puertas de garaje metálicas; puertas giratorias metálicas; puertas metálicas; puertas metálicas de interior; puertas metálicas para animales de compañía; puertas ventana metálicas; puertas y ventanas metálicas; rejas metálicas; revestimientos de chapa metálica; soportes metálicos para colgar plantas; soportes metálicos para techos; techos metálicos; techumbres metálicas.

(511)- 6

(531)- 27.5.2, 27.5.9 y 27.5.17

(540)-



(561)- RELUXES

(730)- Valdivia Beyra, Mario Eduardo, domiciliado en carretera a Sagua kilómetro 1, número 54, reparto Guamajal, municipio Santa Clara, provincia Villa Clara, República de Cuba

Solicitudes

- (210)- 2015-2131
(220)- 01/12/2015
(510)- Alimentos para picar a base de carne; alimentos para picar a base de soja; bistecs de carne picada (hamburguesas); carne; carne congelada; carne de cerdo; carne de vacuno; carne en conserva; carne picada; carne preparada; carne procesada; carnes envasadas; chorizo; chuletas de cerdo; croquetas; hamburguesas (bistecs) crudas; hamburguesas de soja; mortadela; morcillas (productos de charcutería)
(511)- 29
(531)- 5.1.2, 5.1.5, 5.1.16, 5.3.11, 26.1.2, 26.1.3, 26.1.15, 26.2.7, 26.2.9 y 27.5.17

(540)-



- (561)- ALAMO
(730)- EMPRESA CÁRNICA VILLA CLARA, domiciliada en Circunvalación Sur, número 75, entre Carretera Central y 3ra, Reparto Brisas del Oeste, municipio Santa Clara, provincia Villa Clara, República de Cuba
(740)- Núñez Rodríguez, Yarelis

- (210)- 2015-2133
(220)- 02/12/2015
(510)- Catálogo de cortes de pelo y peinados; revistas especializadas impresas.
(511)- 16
(510)- Servicios de publicidad, marketing, promoción y gestión de ventas; promoción a través de spot promocionales, almanaques, tarjetas, pulóver, gorras, afiches; organización de exposiciones con fines comerciales; celebración de ferias comerciales; demostración de productos; distribución de materia publicitario; sistematización de datos en una base de datos informática; actualización de documentación publicitaria; comercialización y venta de revista especializadas impresas, diarios, catálogos de cortes de pelo y peinados, mascarillas de belleza, producto cosméticos, tintes, lociones, lacas, gel, champús, acondicionadores, ceras y espumas para el pelo.
(511)- 35
(510)- Publicación de revistas especializadas, publicación multimedia de revistas especializadas y diarios, publicación en internet de revistas y catálogos en formato electrónico, publicación en línea de revista especializadas; servicios de clubes de ejercicio físico y gimnasia; servicios de academia para impartir clases de peluquería, barbería, masajes corporales y faciales.
(511)- 41
(510)- Servicios de spa, servicios de tratamiento de higiene y belleza, a saber salones de belleza, servicios de manicura, masajes, servicios de peluquerías, y de barbería.
(511)- 44
(531)- 27.5.3, 27.5.9, 27.5.10 y 27.5.17
(540)-



Solicitudes

- (561)- SALÓN DE BELLEZA VANIDADES
(730)- García Rodríguez, Maylin y Santiago Díaz, Tomas, domiciliada en calle Rosell, número 57 altos, entre calle Mondoza y Duany, reparto Mantilla, municipio Arroyo Naranjo, provincia La Habana, República de Cuba y calle Rosell, número 57, entre calle Duany y Mendoza, localidad Mantilla, municipio Arroyo Naranjo, provincia La Habana, República de Cuba
(740)- Tomas Santiago Díaz

- (210)- 2015-2134
(220)- 02/12/2015
(510)- Servicios de seguros y finanzas, especialmente transacciones monetarias.
(511)- 36
(531)- 16.1.11, 16.1.25, 26.1.1, 26.1.18, 26.4.2, 26.4.9, 26.4.17, 27.5.10, 27.5.17 y 27.7.24
(540)-



- (561)- 100 MPESO R
(730)- MONSAN CAPITAL LTD., domiciliada en Roadtown, Tortola, Islas Vírgenes Británicas, Islas Vírgenes Británicas
(740)- Alvarez Mainegra, Nadia

- (210)- 2015-2136
(220)- 03/12/2015
(510)- Software; los programas de procesamiento de datos; programas informáticos, a saber, detección de intrusión, prevención de intrusiones y software de protección antivirus para escanear los mensajes de correo electrónico entrantes y salientes en busca de virus informáticos y malware; software informático para la exploración y monitoreo de conexiones de red del ordenador en busca de signos de la entrada no autorizada, para la creación y mantenimiento de cortafuegos y para la digitalización de los dispositivos de almacenamiento de datos de computadora en busca de virus informáticos y otro tipo de malware para su uso en redes informáticas privadas y redes de computadoras corporativas;
(511)- 9
(510)- Servicios de programación de computadoras; consultoría aplicada en el área del procesamiento electrónico de datos (por terceros).
(511)- 42
(561)- AVAST
(730)- AVAST SOFTWARE S.R.O., domiciliada en Budejovicka 1518/13A, 140 00 Prague 4- Michle, República Checa
(740)- León Villaverde, Haliveth

- (210)- 2015-2137
(220)- 03/12/2015
(510)- Publicidad, gestión de negocios comerciales y administración comercial, estando los mencionados servicios vinculados a la organización y realización de eventos, talleres, conferencias, seminarios, foros de discusión, fórum, congresos, charlas, lanzamientos de libros, reuniones y exposiciones; la promoción de ventas para terceros, ventas al por menor; y presentación de productos por cualquier medio de comunicación para su venta al por menor, mediante catálogos de venta por correo o medios de comunicación electrónicos como los sitios web o programas de televentas, saber: ventas de libros, discos didácticos vinculados a bailes, idiomas, artes plásticas, ejercicios aerobios, ejercicios terapéuticos, y de rehabilitación, masaje, belleza y estilo, pulóveres, ropa, gorras, cintos, bolsos, billeteras, discos compactos, DVD, difusión

Solicitudes

de anuncios publicitarios; representación comercial de artistas del espectáculo; búsqueda de patrocinadores; colocación de carteles (anuncios); servicios de comunicados de prensa; correo publicitario, publicidad callejera, publicidad exterior, publicidad televisada y publicidad radiofónica; distribución de material publicitario; organización de ferias y exposiciones con fines comerciales o publicitarios; dirección profesional de negocios artísticos; relaciones públicas; publicidad y estrategias publicitarias vinculadas a servicios del hospedaje, restaurantes, transportación de personas nacionales y extranjeras, y sobre servicios turísticos y de agencias de turismo.

(511)- 35

(510)- Transporte; embalaje y almacenaje de mercancías; organización de viajes; a saber: servicios brindados por agencias de turismo, organización de viajes; reserva de viajes; acompañamiento de viajeros, organización de viajes de turismo especializado (turismo de naturaleza, patrimonial, cultural y religioso), transporte de viajeros, visitas turísticas; organización de excursiones; organización de cruceros; reparto de mercancías, reparto de comidas elaboradas, reparto de correspondencia, reparto de correo, servicio de mensajería de correo o mercancías.

(511)- 39

(510)- Educación; formación; esparcimiento; actividades deportivas y culturales; a saber: academias (educación), organización y dirección de conferencias, congresos, seminarios, simposios, talleres de formación, cursos por correspondencia, información sobre educación, servicios educativos, enseñanza, exámenes pedagógicos, organización de exposiciones de arte, de exposiciones con fines culturales o educativos, formación práctica demostración), talleres y charlas de temas culturales, religiosos, científicos y educativos en general, instrucción (enseñanza), organización de concursos (actividades educativas), organización de espectáculos (servicios de empresarios), orientación profesional y vocacional (asesoramiento en educación o formación), publicación de textos que no sean publicitarios, publicación electrónica de libros y periódicos en línea, redacción de textos no publicitarios.

(511)- 41

(510)- Servicios de restauración (alimentación); alojamiento temporal; especialmente: servicios de preparación de alimentos y bebidas para el consumo; restaurantes de autoservicio; servicios de banquete; servicios de bar; bares de comidas rápidas (snack bars); cafés-restaurantes; cafeterías; servicios de catering; comedores; restauración (comidas) y servicios de restaurantes, agencias de alojamiento (hoteles, pensiones), alquiler de alojamiento temporal, reserva de alojamiento temporal, servicios de campamentos de vacaciones (hospedaje), explotación de camping, casas de huéspedes y casas de vacaciones, servicios de hotelería, servicios de motel, pensiones, reserva de pensiones, casa de vacaciones, residencias para la tercera edad.

(511)- 43

(531)- 1.1.3, 1.1.17, 26.1.1, 26.1.3, 26.1.18, 27.5.17 y 27.5.24

(540)-



(561)- BLUE PILGRIM

(591)- Blanco y azul

(730)- Ledo Pino, Elvia y Prieto Mayor, Barbaro Michel, domiciliada en

calle Sitios, número 207, apartamento 9, entre Lealtad y Campa-
nario, municipio Centro Habana, provincia La Habana, República
de Cuba y calle Obispo, número 364, apartamento 7, entre Haba-
na y Compostela, municipio Habana Vieja, provincia La Habana,
República de Cuba

(740)- León Villaverde, Haliveth

(210)- 2015-2139

(220)- 03/12/2015

(510)- Servicios de restauración (alimentación); hospedaje temporal.
Servicios de hospedaje temporal y suministros de comidas y be-
bidas para huéspedes. Servicios de cafeterías y restaurantes.

(511)- 43

(561)- BRISAS DEL ATLÁNTICO

(730)- González Morejón, Martha Eufemia, domiciliada en Morales le-
mus número 148 tercer piso entre Martí y Luz Caballero, munici-
pio, provincia Holguín, República de Cuba

(210)- 2015-2140

(220)- 03/12/2015

(510)- Comercialización de alimentos ligeros; de alimentos y bebidas
alcohólicas y sin alcohol.

(511)- 35

(510)- Servicios de Agencia de Viajes.

(511)- 39

(510)- Servicio de alojamiento temporal; servicios de restaurante- bar;
servicios de comida y bebidas preparadas.

(511)- 43

(531)- 24.1.15, 25.1.25, 26.1.13, 26.11.5, 26.11.12, 27.5.10 y 27.5.17

(540)-



(561)- LA GÁRGOLA

(730)- Delgado Paret, Meria, domiciliada en calle Cuba número 82, pri-
mer piso, entre Chacón y Cuarteles, municipio Habana Vieja,
provincia La Habana, República de Cuba

(210)- 2015-2142

(220)- 04/12/2015

(510)- Papel, cartón y artículos de estas materias; papelería; artículos
de oficina; materias plásticas para embalaje; productos de im-
prenta; cajas de almacenamiento de cartón corrugado; recipien-
tes de almacenamiento de papel y cartón; carpetas de almace-
namiento de documentos; cajas para carpetas portadocumentos
;fundas portadocumentos portátiles; fundas portadocumentos;
bandejas de almacenamiento de documentos; carpetas de alma-
cenamiento para revistas; cajas de almacenamiento con mangos
de plástico; cajas para envíos; cajas para mudanza; carpetas de
hojas sueltas y carpetas con cordón; atriles de escritorio en la
naturaleza de soportes de papel para mecanógrafos; clasificadores
de correo, clasificadores de literatura; accesorios de escritorio;

Solicitudes

soportes y separadores para archivos montados en la pared, soportes de CD y DVD, clips de mensaje y tableros de mensajes, portalápices, bandejas de organizador de escritorio y tarjeteros; clasificadores de cartas; organizadores de archivo; organizadores de archivo combinados; atriles y soportes; soportes en forma de capas o conchas para apilar cajas (artículos de oficina); organizadores que se ajustan en el interior de los gabinetes o armarios; artículos de oficina de archivar documentos; archivadores (artículos de oficina); archivadores de plástico para proyectos (artículos de oficina); archivadores de plástico y vinilo corrugado para revistas; materiales de encuadernación de papeles y libros; etiquetas para CDs y DVDs; dispositivos de plástico para sostener mensajes.

(511)- 16

(561)- BANKERS BOX

(730)- FELLOWES, INC., domiciliada en 1789 Norwood Avenue, Itasca, Illinois 60143-1095, Estados Unidos de América

(740)- Alvarez Mainegra, Nadia

(210)- 2015-2144

(220)- 07/12/2015

(510)- Productos de imprenta; material de encuadernación; fotografías; artículos de papelería; adhesivos (pegamentos) de papelería o para uso domésticos; material para artistas; pinceles; artículos de oficina (excepto muebles); materias plásticas para embalar (no correspondidas en otras clases); caracteres de imprenta; clichés de imprenta, a saber fotografía, fotograbado, soportes para fotografía, grabados, reproducciones gráficas, encoladoras para uso fotográfico, álbumes, almanaques, boletines informativos, calendarios, carpetas para documentos, carpetas para hojas sueltas, papel de carta, carteleras de papel o cartón (carteles de anuncios), carteles, cartillas (cuadernos), cuadernos con índice, diarios, fundas para documentos, material escolar, artículos de escritura, instrumentos de escritura, plumas estilográficas, estuches para plumas, folletos, forros para libros o cuadernos (artículos de papelería), guías (manuales), material impreso, impresos gráficos, lápices, lápices de pizarra, libretas, libros, manuales, papel, artículos de papelería, periódicos, plumas, póster, sueltos, volantes, calcomanías, publicaciones, publicaciones impresas, publicaciones periódicas, revistas y tarjetas, tarjetas de presentación, tarjetas de felicitación.

(511)- 16

(510)- Servicios de publicidad; distribución de material publicitario; gestión de negocios comerciales; trabajos de oficina; organización de exposiciones con fines publicitarios; demostración de productos; comercialización y venta de muebles, textiles, luminarias y elementos decorativos.

(511)- 35

(510)- Tratamiento de materiales, a saber: servicios de impresión de fotografía, fotograbado, revelado de fotografía, revelado de películas fotográficas, servicios de foto cerámica (impresión de fotografía en soporte cerámico), servicios de imprenta, servicio de impresión de offset, impresión litográfica, servicio de serigrafía, servicio de fotocomposición y encuadernación, servicio de bordado y estampado de dibujos.

(511)- 40

(510)- Servicios de diseño de artes gráficas, diseño de moda y diseño industrial: mobiliario, luminarias, elementos decorativos, stand, textiles; diseño gráfico; decoración de interiores; ejecución de proyectos; diseño de páginas web.

(511)- 42

(531)- 27.5.4, 27.5.12 y 27.5.17

(540)-

GAMA

(561)-

GAMA

(730)-

Guía Palancar, Arami y Nieto Alvarez, Isabel María, domiciliada en calle 20 número 719, entre avenida 9 y avenida 7, reparto Miramar, municipio Playa, provincia La Habana, República de Cuba y calle 20 número 719, entre avenida 9 y avenida 7, reparto Miramar, municipio Playa, provincia La Habana, República de Cuba

(740)-

Arami Guía Palancar

(210)-

2015-2145

(220)-

07/12/2015

(510)-

Collares, pulsos y llaveros.

(511)-

14

(510)-

Instrumentos musicales de percusión tales como: batá, tambores y bongó.

(511)-

15

(510)-

Marcadores, fotografías.

(511)-

16

(510)-

Bastones, carteras, monederos, mochilas, sombrillas y bolsos.

(511)-

18

(510)-

Abanicos.

(511)-

20

(510)-

Jarras para beber, tazas y cantimploras.

(511)-

21

(510)-

Confecciones femeninas tales como vestidos, sayas, pantalones, blusas, ropa interior, pescadoras, pantalón de hombre, camisas, pulóvers, camisetas, zapatos para hombre y mujer, gorras, sombreros, pamelas, chaquetas, abrigos, suéter, turbantes, cintillos, estolas, medias, pañuelos.

(511)-

25

(510)-

Muñecas

(511)-

28

(510)-

Cervezas, jugos de frutas y refrescos.

(511)-

32

(510)-

Bebidas alcohólicas.

(511)-

33

(510)-

Reproducción de literatura, venta de literatura, collares, pulsos, llaveros, marcadores, bastones, abanicos, confecciones femeninas tales como vestidos, sayas, pantalones, blusas, ropa interior, pescadoras, pantalón de hombre, camisas, pulóvers, camisetas, zapatos para hombre y mujer, gorras, sombreros, pamelas, chaquetas, abrigos, suéter, turbantes, cintillos, estolas, medias, pañuelos, venta de instrumentos musicales de percusión tales como batá, tambores, bongó.

(511)-

35

(510)-

Producción de audiovisuales.

(511)-

41

(531)-

27.5.17 y 27.5.23

(540)-

GUERRILLER

(561)-

GUERRILLER

(730)-

Torres Cairo, Carlos, domiciliado en calle 24 entre 17 y 19 apartamento bajos número 257, Vedado, municipio Plaza de la Revolución, provincia La Habana, República de Cuba

Solicitudes

- (210)- 2015-2147
(220)- 07/12/2015
(510)- Jabón de lavar ropa, jabón de lavar traste, jabón de tocador, preparaciones para limpiar el piso.
(511)- 3
(561)- MARFIL
(730)- ERNESTO CHAMORRO INDUSTRIAL, S.A., domiciliada en Calle Inmaculada, Granada, Nicaragua
(740)- Alvarez Mainegra, Nadia
-

- (210)- 2015-2148
(220)- 08/12/2015
(510)- Fotografía (impresas), álbumes de fotografía, e imágenes gráficos.
(511)- 16
(510)- Promoción y publicidad de venta de tercero relacionado con la fotografía y video.
(511)- 35
(510)- Impresión de fotografías e impresión digital.
(511)- 40
(510)- Edición de fotografía y videos.
(511)- 41
(531)- 16.3.1, 25.1.25, 26.4.1, 26.4.16, 26.4.18, 26.13.1, 26.13.25, 27.5.9, 27.5.10 y 27.5.11
(540)-



- (561)- FARIS FOTOS
(730)- Farias Silvera, Israel, domiciliado en calle 141 número 16605 entre 166 y 168. Reparto Reynold García, CP 40100, municipio, provincia Matanzas, República de Cuba
-

- (210)- 2015-2149
(220)- 08/12/2015
(510)- Servicios de fotocopia, servicios de mecanografía, reproducción de documentos.
(511)- 35
(510)- Alquiler de alojamiento temporal, servicios de cafés-restaurantes
(511)- 43
(531)- 18.3.2, 18.3.5, 26.1.1, 26.1.3, 26.4.4, 26.4.18 y 27.5.24
(540)-



- (561)- LA BARCA DE ORO
(730)- Casas Carbonell, Arnaldo, domiciliado en calle Raúl Perozo, número 127 entre calle 6 y calle 7, reparto Agüero, CP 90600, municipio Santiago de Cuba, provincia Santiago de Cuba, República de Cuba
-

Solicitudes

- (210)-** 2015-2150
- (220)-** 08/12/2015
- (510)-** Bebidas isotónicas
- (511)-** 32
- (510)-** Cursos de Gimnasia, organización y dirección de talleres de formación, servicios de preparador físico personal (mantenimiento físico), instrucción (enseñanza), redacción de textos no publicitarios.
- (511)-** 41
- (510)-** Servicio de SPA, masajes, terapia física, servicios terapéuticos, servicios de sauna, servicios de medicina alternativa.
- (511)-** 44
- (531)-** 27.3.2, 27.5.6, 27.5.8, 27.5.9, 27.5.10 y 27.5.17
- (540)-**



- (561)-** FITCIS
 - (730)-** Cisneros Rodríguez, Orlando, domiciliado en calle Trinidad, número 763 altos, entre San Agustín y Reloj, CP 90100, municipio y provincia Santiago de Cuba, República de Cuba
-

- (210)-** 2015-2151
- (220)-** 08/12/2015
- (510)-** Papel, cartón y artículos de estas materias no comprendidos en otras clases; productos de imprenta; material de encuadernación; fotografías; artículos de papelería.
- (511)-** 16
- (510)-** Servicios de publicidad y de agencias publicitarias y servicios tales como la distribución directa o por correo de folletos y la distribución de muestras.
- (511)-** 35
- (510)-** Actividades culturales y servicios de presentación al público de obras de artes plásticas o de literatura con fines culturales o educativos.
- (511)-** 41
- (531)-** 26.2.9 y 26.15.25
- (540)-**



- (730)-** EDITORIAL NUEVO MILENIO, domiciliada en calle 14 número 4104 entre 41 y 43, CP 13000, municipio Playa, provincia La Habana, República de Cuba
 - (740)-** Yohary González González
-

- (210)-** 2015-2152
- (220)-** 08/12/2015
- (510)-** Papel, cartón y artículos de estas materias no comprendidos en otras clases; productos de imprenta; material de encuadernación; fotografías; artículos de papelería.
- (511)-** 16
- (510)-** Servicios de publicidad y de agencias publicitarias y servicios tales como la distribución directa o por correo de folletos y la distribución de muestras.

Solicitudes

- (511)- 35
- (510)- Actividades culturales y servicios de presentación al público de obras de artes plásticas o de literatura con fines culturales o educativos.
- (511)- 41
- (531)- 26.1.4
- (540)-

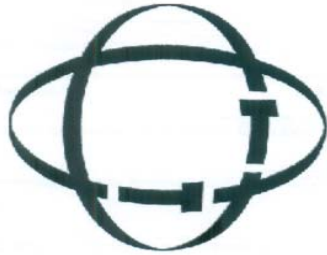

- (730)- EDITORIAL NUEVO MILENIO, domiciliada en calle 14 número 4104 entre 41 y 43, CP 13000, municipio Playa, provincia La Habana, República de Cuba
 - (740)- Yohary González González
-

- (210)- 2015-2153
 - (220)- 08/12/2015
 - (510)- Papel, cartón y artículos de esta materia no comprendidos en otras clases; productos de imprenta; material de encuadernación; fotografía; artículos de papelería.
 - (511)- 16
 - (510)- Servicios de publicidad y de agencias publicitarias y servicios tales como la distribución directa o por correo de folletos y la distribución de muestras.
 - (511)- 35
 - (510)- Actividades culturales y servicios de presentación al público de obras de arte plásticas o de literatura con fines culturales o educativos.
 - (511)- 41
 - (561)- NUEVO MILENIO
 - (730)- EDITORIAL NUEVO MILENIO, domiciliada en calle 14 número 4104 entre 41 y 43 , municipio Playa, provincia La Habana, República de Cuba
 - (740)- Yohary González González
-

- (210)- 2015-2240
 - (220)- 10/12/2015
 - (510)- Seguros; negocios monetarios, negocios inmobiliarios, servicios financieros, a saber, servicios de banca electrónica y en formato papel, servicios relacionados con los sistemas de pago multimonedas.
 - (511)- 36
 - (561)- WORLDLINK
 - (730)- CITIGROUP INC., domiciliada en 399 Park Avenue, New York, New York 10043, Estados Unidos de América
 - (740)- Mendoza Santos, Anays
-

- (210)- 2015-2243
- (220)- 11/12/2015
- (510)- Preparaciones de limpieza multipropósitos para alfombras, tapicería, pisos, textiles y superficies duras; preparaciones para limpiar pisos; cera para pisos; cera para muebles; quitamanchas; champú para alfombras; champú para tapicería; paños y almohadillas impregnadas con una preparación de limpieza para el tratamiento de manchas y máculas en alfombras y tapicería.
- (511)- 3
- (510)- Dispositivos de limpieza eléctricos, a saber, máquinas de limpie-

za de suelos; aspiradoras; máquinas de limpieza de alfombras y tapicería; aparatos de limpieza a vapor multiusos; aspiradora y máquina de limpieza a vapor combinada; aspiradora y fregadora de suelos combinada; escobas eléctricas.

(511)- 7

(510)- Escobas no eléctricas para alfombras y pisos.

(511)- 21

(561)- BISSELL

(730)- BISSELL HOMECARE, INC, domiciliada en 2345 Walker Avenue, N.W, Grand Rapids, Michigan 49544., Estados Unidos de América

(740)- Alvarez Mainegra, Nadia

(210)- 2015-2244

(220)- 11/12/2015

(510)- Máquinas mondadoras eléctricamente operadas para alambres y cables; máquinas de cortar alambres; máquinas recortadoras de alambres y cables eléctricamente operadas; soportes para máquinas; discos abrasivos para amoladoras eléctricas; ruedas abrasivas para amoladoras eléctricas; discos de sierra plana para amoladoras eléctricas; ruedas de alambre para amoladoras eléctricas; motosierras; sierras eléctricas; sierras circulares; máquinas de sierras circulares; máquinas para trabajar la piedra; barrenas de taladros (piezas de máquinas); máquinas taladradoras; curvadoras.

(511)- 7

(510)- Herramientas de mano para cables e instalaciones de cable, principalmente, guías pasacables y cintas pasacables; llaves de trinquete; rizadores de alambre (herramientas de mano); tundidores de cables [instrumentos de mano]; pinzas pelacables; alicates rizadores; pinzas cortantes; destornilladores; machos de roscar (herramientas de mano); leznas; martillos (herramientas de mano); cuchillos multiusos; cuchillos plegables; sierras para metales; cuchillas de sierras para metales; cuchillas (herramientas de mano); llaves Allen; alicates cortacables y cortaalambres; pelacuerdas y pelacables; rizadores de alambres.

(511)- 8

(510)- Cintas métricas; conectores eléctricos; conectores de enchufe; conectores para aparatos de telecomunicaciones; conectores de cables eléctricos; conectores de fibra óptica; conectores enchufables; conectores eléctricos aislados; terminadores eléctricos; terminales (electricidad); bloques de terminales; bornes de presión [electricidad]; dispositivos para medir el diámetro del alambre; cubiertas de seguridad para tomas de corriente eléctrica; disyuntores; fusibles; interruptores eléctricos; interruptores de luz eléctrica; cables eléctricos; cables coaxiales; aparatos e instrumentos de comunicación de datos; placas para acumuladores eléctricos; placas de interruptores eléctricos; placas para tomas de corriente; conectores de cable coaxial; frecuencímetros; detectores de tensión; comprobadores de continuidad; comprobadores de circuito; contadores de electricidad; fusibles; fusibles eléctricos; frecuencímetros; contadores; termómetros que no sean para uso médico; termopares; sondas de prueba de circuitos integrados; sondas de prueba de semiconductores; telescopios de fibra óptica; instrumentos localizadores de cable; amplificadores; tubos amplificadores; válvulas amplificadoras; amplificadores de semiconductores ópticos; sondas de pruebas de circuitos integrados; sondas de prueba de semiconductores; termómetros infrarrojos que no sean para uso médico; instrumentos de nivelación.

(511)- 9

(561)- IDEAL

(730)- IDEAL INDUSTRIES INC., domiciliada en Becker Place Sycamore, Illinois 60178., Estados Unidos de América

(740)- Ramírez Pastor, Yordanka

Solicitudes

- (210)- 2015-2245
(220)- 11/12/2015
(510)- Interruptores eléctricos; conectores eléctricos; conectores eléctricos aislados; aparatos eléctricos de medición; dispositivos de medición eléctricos.
(511)- 9
(561)- ANDERSON POWER PRODUCTS
(730)- IDEAL INDUSTRIES INC., domiciliada en Becker Place Sycamore, Illinois 60178., Estados Unidos de América
(740)- Ramírez Pastor, Yordanka

- (210)- 2015-2246
(220)- 11/12/2015
(510)- Conductores eléctricos; conectores eléctricos.
(511)- 9
(561)- WIRE NUT
(730)- IDEAL INDUSTRIES INC., domiciliada en Becker Place Sycamore, Illinois 60178., Estados Unidos de América
(740)- Ramírez Pastor, Yordanka

- (210)- 2015-2247
(220)- 11/12/2015
(510)- Herramientas de mano, principalmente, destornilladores, alicates, llaves de trinquetes llaves inglesas, alicates de corte, cinceles, punzones, barretas; palanca, martillos, llaves Allen (herramientas de mano), pinzas pelacables, cortacables y cortaalambres; barras de destornilladores; llaves de carraca; rizados de alambre; puntas removibles de destornillador; hocejos; herramientas de ensanche (herramientas de mano); cortatubos (herramientas de mano) e instrumentos para cortar tubos.
(511)- 8
(561)- SK
(730)- IDEAL INDUSTRIES INC., domiciliada en Becker Place Sycamore, Illinois 60178., Estados Unidos de América
(740)- Ramírez Pastor, Yordanka

- (210)- 2015-2248
(220)- 14/12/2015
(510)- Productos de imprenta; fotografía; material de instrucción y enseñanza (excepto aparatos).
(511)- 16
(510)- Servicios de educación y entretenimiento; organización y dirección de talleres, seminarios y cursos de formación en el sector veterinario, disponibles en línea y a través de internet.
(511)- 41
(510)- Servicios de investigación veterinaria y científica en el ámbito de la ganadería.
(511)- 42
(510)- Servicios veterinarios; suministros de información a través de internet y bases de datos en línea en el sector veterinario.
(511)- 44
(561)- SOLOMAMITIS
(730)- BOEHRINGER INGELHEIM VETMEDICA GMBH, domiciliada en 55218 Ingelheim, Alemania
(740)- Alvarez Mainegra, Nadia

- (210)- 2015-2249
(220)- 14/12/2015
(510)- Publicaciones periódicas, no periódicas, diarios, revistas, libros, folletos, catálogos, manuales, folletos e impresos en general; Papel, cartón y artículos de estas materias no comprendidos en otras clases; productos de imprenta; material de encuadernación;

fotografías; artículos de papelería; adhesivos (pegamentos) de papelería o para uso doméstico; material para artistas; pinceles; máquinas de escribir y artículos de oficina (excepto muebles); material de instrucción o material didáctico (excepto aparatos); materias plásticas para embalar (no comprendidas en otras clases); caracteres de imprenta; clichés de imprenta; toallas de papel, papel higiénico, pañuelos desechables de papel y servilletas de papel; calcomanías, pegatinas, etiquetas engomadas que no sean de tela (stickers), aguafuertes (grabados), adhesivos y láminas de papel, bandas adhesivas y materias engomadas para la papelería o la casa, cromos adhesivos de papel, sellos, envoltorios de papel; tickets, panfletos, billetes (tickets) de abonos codificados no magnéticos, tarjetas de constancia o fidelidad codificadas no magnéticas de papel, boletines de noticias, formularios, itinerarios impresos, fundas portadocumentos [artículos de papelería], tarjetas de índice; tarjetas de crédito sin codificación magnética de papel; material impreso; manuales de instrucción; tarjetas de papel; tarjetas canjeables de papel; tarjetas de teléfono prepagas sin codificación magnética; tarjetas para regalos.

(511)- 16

(510)- Organización y gestión de programas de fidelización; administración de programas de fidelización basados en descuentos o incentivos; servicios de fidelización de clientes a través de promociones especiales consistentes en otorgar tarjetas de pasajero frecuente, descuentos especiales, premios por kilometraje acumulado, uso de salón VIP y cambio de clase; servicios de promoción de bienes y servicios a través de la entrega de información a los consumidores y usuarios, de tarjetas de beneficios asociadas a programas de acumulación de puntos, bonos u otras formas de cuantificar o valorizar el uso de estas tarjetas y/o descuentos promocionales, tales como premios y beneficios adicionales; servicios de venta de boletos de transporte de todo tipo, terrestre, aéreo, marítimo, fluvial, turismo de ciudad; servicios de administración comercial de aeropuertos; publicidad; gestión de negocios comerciales; administración comercial; consultoría de gestión empresarial y desarrollo de procesos para el análisis y la implementación de planes estratégicos y proyectos de gestión; asesoramiento de empresas en cuestiones de estrategia; servicio de propaganda o publicidad radiada y televisada; información y consultoría en materia de comercio exterior; servicios de evaluación y cotización de precios de todo tipo de productos y servicios a través de internet; servicios de contestación de llamadas (call center); comercio electrónico y servicios de compra y venta al público de todo tipo de productos por internet, correo o por medio de una comunicación interactiva de datos, mensajes, imágenes, textos y combinaciones de estos, por medios computacionales, redes mundiales y otras redes de bases de datos; sondeos de opinión; servicios de investigación de mercados, sondeos de opinión, encuestas, recolección de encuestas; servicios de consulta y asesoría en recursos humanos; servicios de suscripción a revistas y periódicos; operaciones comerciales, administración comercial y trabajos de oficina; servicios de administración de oficinas [para terceros]; arrendamiento de equipos de oficina; trabajos de oficina; servicios de oficinas de empleo; servicios de consultoría laboral, incluyendo servicios de colocación laboral; servicios de orientación laboral; asesoría laboral; consultas en materia de contratación laboral; consultoría en materia de preparación e implementación de estrategias de remuneración y bonificación del personal laboral; servicios de gestión relacionados con puestos laborales, seguimiento de solicitantes y flujo de trabajo y comunicación con los candidatos; servicios de consultoría sobre recursos humanos; servicios de contratación de personal; servicios de sistemas de ordenación de datos en un ordenador central; servicios de compilación de datos en un computador central; servicios de selección de personal por procedimientos psicotécnicos; servicios de consulta y asesoría en recursos humanos sobre problemas de personal; subcontratación de personal.

Solicitudes

(511)- 35

(510)- Reparación, instalación y mantenimiento de automóviles, aeronaves y naves; servicios de conservación manteniendo el objeto su condición original, sin cambiar, ninguna de sus propiedades; servicios de engrase, recauchado y vulcanización de neumáticos para vehículos; tratamiento preventivo contra la herrumbre de vehículos, aparatos de locomoción terrestre, aérea o acuática; estaciones de servicio; lavado, limpieza y lustrado de vehículos; aparatos de locomoción terrestre, aérea o acuática; asistencia en caso de averías de vehículos; aparatos de locomoción terrestre, aérea o acuática; servicios de construcción; montaje, armado y ensamble de estructuras metálicas y no metálicas para construcción; servicios de alquiler de herramientas o de materiales para la construcción; servicios de alquiler de bulldozer y de máquinas para la construcción, dirección y supervisión de obras de construcción; servicios de pintura, empapelado, albañilería; servicio técnico de instalación, mantención, reparación de redes y equipos computacionales y otros equipos de oficina como impresoras, fotocopiadoras, scanners, lectores de códigos de barra, mecanismos para aparatos de previo pago, cajas registradoras, máquinas de calcular, equipos de procesamiento de datos, ordenadores.

(511)- 37

(510)- Servicios de comunicación por redes privadas virtuales; oferta de acceso múltiple de los usuarios a una red computacional global; transmisión electrónica de datos, imagen y documentos vía red informática computacional; provisión de acceso a bases de datos; servicio de correo electrónico; transmisión electrónica de datos a terminales de computador desde una red de base de datos computarizada; servicio de telecomunicaciones de reenvío de ciclo de operaciones; servicio integral de telecomunicaciones de red digital; alquiler de tiempos de acceso a una base de datos informática, gráficos, información audiovisual, páginas web, pizarras electrónicas, redes computacionales y materiales computarizados de investigación y consulta, en el campo de negocios, finanzas, noticias, clima, deportes, computación e informática, juegos, entretenimiento, música, teatro, cine, viajes, educación, estilos de vida, pasatiempos, apoyo computacional y temas de interés general; servicios de transmisión, emisión y difusión de programas hablados, radiados y televisados, emisiones televisadas y radiofónicas; difusión de programas de televisión y radiofónicos; difusión de radio y televisión digital en internet; agencias de información y de prensa; asesoría, consultas e informaciones, por cualquier medio en materia de difusión y transmisión de programas de televisión y radiofónicos y en materia de prensa; servicio de telecomunicaciones en general, incluyendo transmisión local, de larga distancia e internacional, de voz, texto, fax, vídeo, imagen y datos y transmisión inalámbrica, vía enlace de comunicación satelital, terrestre o submarino; servicios de central telefónica para telefonía móvil, a saber, servicios de envío de llamadas, servicios de manejo de llamadas, servicios de ordenamiento secuencial de llamadas y servicios de correo de voz y de mensajes verbales; servicios de teleconferencia; servicios de intercambio electrónico para brindar conexiones de telecomunicación de transacciones en redes de computación globales; asesorías, consultas e informaciones, por cualquier medio, en materia de telecomunicaciones.

(511)- 38

(510)- Servicios de transporte de pasajeros, mercancías, documentos, valores y todo tipo de productos por cualquier medio; distribución, embalaje y almacenaje de mercancías; organización de viajes; asistencia en caso de avería de vehículos (servicios de remolque); asesorías, consultas e informaciones, por cualquier medio, en materia de transporte y reserva de medios de transporte para turismo y viajes; servicios de alquiler de vehículos, aparatos de locomoción terrestre, aérea o acuática); servicios de estacionamientos y/o aparcamiento; reserva de viajes, visitas turísticas y reserva de transporte a través de agencias; organización de viajes

con reserva de pasajes; organización de cruceros, excursiones y viajes; servicios de información relativos a los viajes por medio de una red global de computación; suministro de facilidades en línea para la información de tiempo real con otros usuarios de computadoras relativas a viajes; servicios de boletines o tablas electrónicas en relación con información de viajes; reservas para los viajes, visitas turísticas, acompañamiento de viajeros; asesorías, consultas e informaciones, por cualquier medio, en materia de turismo y viajes; almacenamiento, bodegaje, empaque, embalaje, carga, descarga y distribución por cualquier medio de todo tipo de productos, mercancías, documentos y valores; asesorías, consultas e informaciones, por cualquier medio, en materia de almacenamiento de productos; servicios de almacenamiento en frigorífico; servicios de logística para el transporte tanto terrestre, marítimo y aéreo a nivel nacional e internacional.

(511)- 39

(510)- Servicios de publicación digital en línea; publicación de textos que no sean publicitarios; publicación electrónica de libros, revistas y periódicos en línea; arriendo de publicaciones electrónicas en línea no descargables; publicación en línea de material multimedia; suministro de publicaciones electrónicas en línea no descargables; publicación de libros electrónicos y publicaciones periódicas en internet; asesorías, consultas e informaciones, por cualquier medio, en materia de publicaciones y ediciones; servicios de edición y publicación de reportes, manuales y textos que no sean publicitarios; servicios de traducción y redacción (no publicitaria); servicios de fotografía; producción, alquiler y distribución de grabaciones en audio, vídeo y audiovisuales; servicios de capacitación de todo tipo; elaboración de cursos educativos y exámenes; enseñanza por correspondencia; exámenes pedagógicos; formación e instrucción; formación práctica [demostración]; impartición de cursos de formación para terceros; servicios de instrucción [enseñanza]; preparación, celebración y organización de talleres (simposios, congresos, conferencias, conciertos, coloquios, seminarios); servicios de formación profesional; servicios de formación, educación y enseñanza; servicios de instrucción y formación; servicios de desarrollo de programas educativos, asesorías y consultorías a personas y empresas en el área de gestión, liderazgo empresarial, redes comerciales, equipos de trabajo, efectividad comunicativa y estrategia empresarial; producción de espectáculos en general; servicios de entretenimiento y diversiones en campos de vacaciones, casinos y juegos; clubs de entretenimiento y esparcimiento; asesorías, consultas e informaciones, por cualquier medio, en materias culturales, artísticas, de entretenimiento y esparcimiento; gimnasio y piscina; clubs de todo tipo de deportes; organización de actividades deportivas en general, explotación de instalaciones deportivas; organización de competiciones deportivas; servicio de venta de tickets para eventos deportivos, conciertos musicales y otros eventos de diversión prestados en boleterías, en línea, a través de ordenes telefónicas y a través de máquinas expendedoras de boletos.

(511)- 41

(531)- 26.11.6, 27.5.8, 27.5.17, 27.5.24, 29.1.1, 29.1.4 y 29.1.6

(540)-



(561)- LATAM

(591)- Azul, blanco, rojo

(730)- LATAM AIRLINES GROUP S.A., domiciliada en Avenida Presidente Riesco número 5711, Piso 19, Las Condes, Santiago, Chile

(740)- Ramírez Pastor, Yordanka

Solicitudes

(210)- 2015-2250

(220)- 14/12/2015

(510)- Publicaciones periódicas, no periódicas, diarios, revistas, libros, folletos, catálogos, manuales, folletos e impresos en general; Papel, cartón y artículos de estas materias no comprendidos en otras clases; productos de imprenta; material de encuadernación; fotografías; artículos de papelería; adhesivos (pegamentos) de papelería o para uso doméstico; material para artistas; pinceles; máquinas de escribir y artículos de oficina (excepto muebles); material de instrucción o material didáctico (excepto aparatos); materias plásticas para embalar (no comprendidas en otras clases); caracteres de imprenta; clichés de imprenta; toallas de papel, papel higiénico, pañuelos desechables de papel y servilletas de papel; calcomanías, pegatinas, etiquetas engomadas que no sean de tela (stickers), aguafuertes (grabados), adhesivos y láminas de papel, bandas adhesivas y materias engomadas para la papelería o la casa, cromos adhesivos de papel, sellos, envoltorios de papel; tickets, panfletos, billetes (tickets) de abonos codificados no magnéticos, tarjetas de constancia o fidelidad codificadas no magnéticas de papel, boletines de noticias, formularios, itinerarios impresos, fundas portadocumentos [artículos de papelería], tarjetas de índice; tarjetas de crédito sin codificación magnética de papel; material impreso; manuales de instrucción; tarjetas de papel; tarjetas canjeables de papel; tarjetas de teléfono prepagas sin codificación magnética; tarjetas para regalos.

(511)- 16

(510)- Organización y gestión de programas de fidelización; administración de programas de fidelización basados en descuentos o incentivos; servicios de fidelización de clientes a través de promociones especiales consistentes en otorgar tarjetas de pasajero frecuente, descuentos especiales, premios por kilometraje acumulado, uso de salón VIP y cambio de clase; servicios de promoción de bienes y servicios a través de la entrega de información a los consumidores y usuarios, de tarjetas de beneficios asociadas a programas de acumulación de puntos, bonos u otras formas de cuantificar o valorizar el uso de estas tarjetas y/o descuentos promocionales, tales como premios y beneficios adicionales; servicios de venta de boletos de transporte de todo tipo, terrestre, aéreo, marítimo, fluvial, turismo de ciudad; servicios de administración comercial de aeropuertos; publicidad; gestión de negocios comerciales; administración comercial; consultoría de gestión empresarial y desarrollo de procesos para el análisis y la implementación de planes estratégicos y proyectos de gestión; asesoramiento de empresas en cuestiones de estrategia; servicio de propaganda o publicidad radiada y televisada; información y consultoría en materia de comercio exterior; servicios de evaluación y cotización de precios de todo tipo de productos y servicios a través de internet; servicios de contestación de llamadas (call center); comercio electrónico y servicios de compra y venta al público de todo tipo de productos por internet, correo o por medio de una comunicación interactiva de datos, mensajes, imágenes, textos y combinaciones de estos, por medios computacionales, redes mundiales y otras redes de bases de datos; sondeos de opinión; servicios de investigación de mercados, sondeos de opinión, encuestas, recolección de encuestas; servicios de consulta y asesoría en recursos humanos; servicios de suscripción a revistas y periódicos; operaciones comerciales, administración comercial y trabajos de oficina; servicios de administración de oficinas [para terceros]; arrendamiento de equipos de oficina; trabajos de oficina; servicios de oficinas de empleo; servicios de consultoría laboral, incluyendo servicios de colocación laboral; servicios de orientación laboral; asesoría laboral; consultas en materia de contratación laboral; consultoría en materia de preparación e implantación de estrategias de remuneración y bonificación del personal laboral; servicios de gestión relacionados con puestos laborales, seguimiento de solicitantes y flujo de trabajo y comunicación con

los candidatos; servicios de consultoría sobre recursos humanos; servicios de contratación de personal; servicios de sistemas de ordenación de datos en un ordenador central; servicios de compilación de datos en un computador central; servicios de selección de personal por procedimientos psicotécnicos; servicios de consulta y asesoría en recursos humanos sobre problemas de personal; subcontratación de personal.

(511)- 35

(510)- Reparación, instalación y mantenimiento de automóviles, aeronaves y naves; servicios de conservación manteniendo el objeto su condición original, sin cambiar, ninguna de sus propiedades; servicios de engrase, recauchado y vulcanización de neumáticos para vehículos; tratamiento preventivo contra la herrumbre de vehículos, aparatos de locomoción terrestre, aérea o acuática; estaciones de servicio; lavado, limpieza y lustrado de vehículos; aparatos de locomoción terrestre, aérea o acuática; asistencia en caso de averías de vehículos; aparatos de locomoción terrestre, aérea o acuática; servicios de construcción; montaje, armado y ensamble de estructuras metálicas y no metálicas para construcción; servicios de alquiler de herramientas o de materiales para la construcción; servicios de alquiler de bulldozer y de máquinas para la construcción, dirección y supervisión de obras de construcción; servicios de pintura, empapelado, albañilería; servicio técnico de instalación, mantención, reparación de redes y equipos computacionales y otros equipos de oficina como impresoras, fotocopiadoras, scanners, lectores de códigos de barra, mecanismos para aparatos de previo pago, cajas registradoras, máquinas de calcular, equipos de procesamiento de datos, ordenadores.

(511)- 37

(510)- Servicios de comunicación por redes privadas virtuales; oferta de acceso múltiple de los usuarios a una red computacional global; transmisión electrónica de datos, imagen y documentos vía red informática computacional; provisión de acceso a bases de datos; servicio de correo electrónico; transmisión electrónica de datos a terminales de computador desde una red de base de datos computarizada; servicio de telecomunicaciones de reenvío de ciclo de operaciones; servicio integral de telecomunicaciones de red digital; alquiler de tiempos de acceso a una base de datos informática, gráficos, información audiovisual, páginas web, pizarras electrónicas, redes computacionales y materiales computarizados de investigación y consulta, en el campo de negocios, finanzas, noticias, clima, deportes, computación e informática, juegos, entretenimiento, música, teatro, cine, viajes, educación, estilos de vida, pasatiempos, apoyo computacional y temas de interés general; servicios de transmisión, emisión y difusión de programas hablados, radiados y televisados, emisiones televisadas y radiofónicas; difusión de programas de televisión y radiofónicos; difusión de radio y televisión digital en internet; agencias de información y de prensa; asesoría, consultas e informaciones, por cualquier medio en materia de difusión y transmisión de programas de televisión y radiofónicos y en materia de prensa; servicio de telecomunicaciones en general, incluyendo transmisión local, de larga distancia e internacional, de voz, texto, fax, vídeo, imagen y datos y transmisión inalámbrica, vía enlace de comunicación satelital, terrestre o submarino; servicios de central telefónica para telefonía móvil, a saber, servicios de envío de llamadas, servicios de manejo de llamadas, servicios de ordenamiento secuencial de llamadas y servicios de correo de voz y de mensajes verbales; servicios de teleconferencia; servicios de intercambio electrónico para brindar conexiones de telecomunicación de transacciones en redes de computación globales; asesorías, consultas e informaciones, por cualquier medio, en materia de telecomunicaciones.

(511)- 38

(510)- Servicios de transporte de pasajeros, mercancías, documentos, valores y todo tipo de productos por cualquier medio; distribución, embalaje y almacenaje de mercancías; organización de via-

Solicitudes

jes; asistencia en caso de avería de vehículos (servicios de remolque); asesorías, consultas e informaciones, por cualquier medio, en materia de transporte y reserva de medios de transporte para turismo y viajes; servicios de alquiler de vehículos, aparatos de locomoción terrestre, aérea o acuática); servicios de estacionamientos y/o aparcamiento; reserva de viajes, visitas turísticas y reserva de transporte a través de agencias; organización de viajes con reserva de pasajes; organización de cruceros, excursiones y viajes; servicios de información relativos a los viajes por medio de una red global de computación; suministro de facilidades en línea para la información de tiempo real con otros usuarios de computadoras relativas a viajes; servicios de boletines o tablas electrónicas en relación con información de viajes; reservas para los viajes, visitas turísticas, acompañamiento de viajeros; asesorías, consultas e informaciones, por cualquier medio, en materia de turismo y viajes; almacenamiento, bodegaje, empaque, embalaje, carga, descarga y distribución por cualquier medio de todo tipo de productos, mercancías, documentos y valores; asesorías, consultas e informaciones, por cualquier medio, en materia de almacenamiento de productos; servicios de almacenamiento en frigorífico; servicios de logística para el transporte tanto terrestre, marítimo y aéreo a nivel nacional e internacional.

(511)- 39

(510)- Servicios de publicación digital en línea; publicación de textos que no sean publicitarios; publicación electrónica de libros, revistas y periódicos en línea; arriendo de publicaciones electrónicas en línea no descargables; publicación en línea de material multimedia; suministro de publicaciones electrónicas en línea no descargables; publicación de libros electrónicos y publicaciones periódicas en internet; asesorías, consultas e informaciones, por cualquier medio, en materia de publicaciones y ediciones; servicios de edición y publicación de reportes, manuales y textos que no sean publicitarios; servicios de traducción y redacción (no publicitaria); servicios de fotografía; producción, alquiler y distribución de grabaciones en audio, vídeo y audiovisuales; servicios de capacitación de todo tipo; elaboración de cursos educativos y exámenes; enseñanza por correspondencia; exámenes pedagógicos; formación e instrucción; formación práctica [demostración]; impartición de cursos de formación para terceros; servicios de instrucción [enseñanza]; preparación, celebración y organización de talleres (simposios, congresos, conferencias, conciertos, coloquios, seminarios); servicios de formación profesional; servicios de formación, educación y enseñanza; servicios de instrucción y formación; servicios de desarrollo de programas educativos, asesorías y consultorías a personas y empresas en el área de gestión, liderazgo empresarial, redes comerciales, equipos de trabajo, efectividad comunicativa y estrategia empresarial; producción de espectáculos en general; servicios de entretenimiento y diversiones en campos de vacaciones, casinos y juegos; clubs de entretenimiento y esparcimiento; asesorías, consultas e informaciones, por cualquier medio, en materias culturales, artísticas, de entretenimiento y esparcimiento; gimnasio y piscina; clubes de todo tipo de deportes; organización de actividades deportivas en general, explotación de instalaciones deportivas; organización de competiciones deportivas; servicio de venta de tickets para eventos deportivos, conciertos musicales y otros eventos de diversión prestados en boleterías, en línea, a través de ordenes telefónicas y a través de máquinas expendedoras de boletos.

(511)- 41

(531)- 26.11.6, 29.1.1, 29.1.4, 29.1.6 y 29.1.13

(540)-



(591)- Azul, blanco y rojo

(730)- LATAM AIRLINES GROUP S.A., domiciliada en Avenida Presidente Riesco número 5711, Piso 19, Las Condes, Santiago, Chile

(740)- Ramírez Pastor, Yordanka

(210)- 2015-2251

(220)- 14/12/2015

(510)- Complementos alimenticios para personas; complementos alimenticios destinados a completar una dieta normal o a beneficiar la salud.

(511)- 5

(510)- Harinas y preparaciones a base de cereales, pan, productos de pastelería y confitería, pastas alimenticias, alimentos a base de harina, barquillos, bollos, conos (barquillos), empanadas, empanadillas (productos de pastelería), espaguetis, galletas saladas (crackers), productos de galletería, macarrones (pastas alimenticias), pan molido, pan rallado, panecillos, panqueques, masa y polvos para productos de pastelería y repostería, siendo la característica principal de todos estos productos que no contienen gluten y estar destinados a personas que padecen de enfermedad celíaca.

(511)- 30

(510)- Servicios de comercialización de forma minorista y mayorista de complementos alimenticios para personas, complementos alimenticios destinados a completar una dieta normal o a beneficiar la salud, harinas y preparaciones a base de cereales, pan, productos de pastelería y confitería, pastas alimenticias, alimentos a base de harina, barquillos, bollos, conos (barquillos), empanadas, empanadillas (productos de pastelería), espaguetis, galletas saladas (crackers), productos de galletería, macarrones (pastas alimenticias), pan molido, pan rallado, panecillos, panqueques, masa y polvos para productos de pastelería y repostería, polvos, siendo la característica principal de todos estos productos que no contienen gluten y estar destinados a personas que padecen de enfermedad celíaca.

(511)- 35

(531)- 8.1.1, 8.1.2, 8.1.6, 27.5.2, 27.5.17, 27.5.24, 29.1.1, 29.1.4, 29.1.6, 29.1.7 y 29.1.8

(540)-



(561)- CELIQUÍN

(591)- Azul y blanco

(730)- EMPRESA PROVINCIAL DE LA INDUSTRIA ALIMENTARIA, domiciliada en Luz Caballero número 460 entre Patrocinio y Carmen, Víbora, municipio Diez de Octubre, provincia La Habana, República de Cuba

(740)- Alvarez Mainegra, Nadia

Solicitudes

- (210)- 2015-2253
- (220)- 15/12/2015
- (510)- Papel, cartón y artículos de estas materias no comprendidos en otras clases; productos de imprenta; material de encuadernación; fotografías; artículos de papelería; adhesivos (pegamentos) de papelería o para uso doméstico; material para artistas; pinceles; máquinas de escribir y artículos de oficina (excepto muebles); material de instrucción o material didáctico (excepto aparatos); materias plásticas para embalar (no comprendidas en otras clases); caracteres de imprenta; clichés de imprenta.
- (511)- 16
- (510)- Prendas de vestir, calzado, artículos de sombrerería.
- (511)- 25
- (510)- Educación; formación; servicios de entretenimiento; actividades deportivas y culturales.
- (511)- 41
- (510)- Servicios de restauración (alimentación); hospedaje temporal.
- (511)- 43
- (531)- 26.11.6 y 26.11.12
- (540)-



- (730)- EMPRESA MARINAS Y NÁUTICA MARLIN, S.A., domiciliada en 5ta avenida y 248, número 3003, Residencial Turístico Marina Hemingway, Santa Fe, municipio Playa, provincia La Habana, República de Cuba
 - (740)- Díaz Rubido, Claudia Elena
-

- (210)- 2015-2254
- (220)- 15/12/2015
- (510)- Llantas
- (511)- 12
- (531)- 3.7.19, 26.1.2, 26.1.4, 26.1.15, 26.1.18 y 27.5.17
- (540)-



- (561)- COMFORTRED
 - (730)- THE GOODYEAR TIRE & RUBBER COMPANY, domiciliada en 200 Innovation Way, Akron, Ohio 44316-0001, Estados Unidos de América
 - (740)- León Villaverde, Haliveth
-

- (210)- 2015-2255
- (220)- 15/12/2015
- (510)- Llantas.
- (511)- 12
- (531)- 1.3.2, 1.15.13, 1.15.17, 26.1.2, 26.1.4, 26.1.13, 26.1.18, 26.2.7, 26.4.13 y 27.5.17
- (540)-



- (561)- TRIPILETRED

Solicitudes

(730)- THE GOODYEAR TIRE & RUBBER COMPANY, domiciliada en 200 Innovation Way, Akron, Ohio 44316-0001, Estados Unidos de América

(740)- León Villaverde, Haliveth

(210)- 2015-2256

(220)- 15/12/2015

(510)- Aparatos e instrumentos de señalización, de control (inspección) y de socorro (salvamento), a saber: medios de protección que incluyen dispositivos de protección personal contra accidentes, trajes de protección contra los accidentes, las radiaciones y el fuego, redes de protección contra accidentes, guantes de amianto de protección contra accidentes, pantallas de amianto para bomberos, trajes de amianto ignífugos, chalecos antibalas, gafas antideslumbrantes, guantes de asbesto de protección contra accidentes, pantallas de asbesto para bomberos, trajes de asbesto ignífugos, trajes especiales de protección para aviadores, caretas para soldar, guantes de protección contra los rayos X de uso personal, ropa ignífuga, discos reflectantes personales para prevenir accidentes de tránsito, instrumentos de alarma, silbatos de alarma, timbres de alarma eléctricos, alarmas acústicas, alarmas antirrobo, alarmas contra incendios, alarmas sonoras, aros salvavidas, autobombas contra incendios, aparatos y dispositivos de auxilio, balsas salvavidas, guantes de buceo, trajes de buceo, máscaras de buceo, pinzas nasales para buceo y natación, cascos (auriculares), cascos de equitación, cascos de protección, cascos protectores para deportes, protectores dentales, escafandras, escalas de salvamento, máscaras de protección, reposamuñecas para ordenador, salvavidas, aparatos de seguridad para el tráfico ferroviario, triángulos de señalización de averías para vehículos.

(511)- 9

(510)- Revistas, boletines, sueltos, álbumes, almanaques, boletines informáticos, calendarios, carpetas para documentos, carpetas para hojas sueltas, papel de carta, carteleras de papel o cartón (carteles de anuncios), carteles, cartillas (cuadernos), catálogos, cuadernos, cuadernos con índice, diarios, material didáctico (excepto aparatos), fundas para documentos, material escolar, artículos de escritura, instrumentos de escritura, plumas estilográficas, estuches para plumas, folletos, forros para libros o cuadernos (artículos de papelería), guías (manuales), material impreso, impresos gráficos, lápices, lápices de pizarra, libretas, libros, manuales, papel, artículos de papelería, periódicos, plumas, pósters, publicaciones, publicaciones impresas, publicaciones periódicas, revistas y tarjetas. (carteles de anuncios), carteles, cartillas (cuadernos), catálogos.

(511)- 16

(510)- Prendas de vestir, calzado, artículos de sombrerería, a saber: uniformes, overoles, chubasqueros, impermeables, trajes, protectores para cuello de prendas de vestir.

(511)- 25

(531)- 3.2.1, 5.5.20, 25.1.13, 25.1.25, 27.5.17 y 29.1.13

(540)-



(561)- ALCOR

(591)- Negro, magenta, magenta oscuro, gris y blanco

Solicitudes

(730)- ALCOR CONSULTANTS INC., domiciliada en MNG toer piso 23, Avenida Paseo del Mar, Costa del Este., Panamá

(740)- León Villaverde, Haliveth

(210)- 2015-2257

(220)- 15/12/2015

(510)- Servicios hoteleros

(511)- 43

(561)- BEST WESTERN

(730)- BEST WESTERN INTERNATIONAL, INC, domiciliada en 6201 North 24th Parkway, Phoenix, Arizona 85016., Estados Unidos de América

(740)- Mendoza Santos, Anays

(210)- 2015-2259

(220)- 15/12/2015

(510)- Aparato de anestesia general, inhaladores anestésicos, bisturís eléctricos para uso quirúrgico, aparato ventilador artificial, aparato ventilador artificial para anestesia, unidades de succión, nebulizador ultrasónico, vaporizador para uso médico, monitor de oxígeno esfirmamometro, aparato de anestesia con ventilador artificial integrado, aparato para anestesia, aparato de rayos X.

(511)- 10

(561)- ACOMA

(730)- ACOMA MEDICAL INDUSTRY CO., LTD, domiciliada en 14-14, Hongo 2-Chome, Bunkyo- Ku, Tokyo, Japón

(740)- León Villaverde, Haliveth

(210)- 2015-2261

(220)- 15/12/2015

(510)- Puros, cigarros, puritos, tabaco, tabaco de mascar y rapé, cigarros electrónicos, cajones, pureras, cajas para puros, tubos para puros; artículos para fumadores, ceniceros, cortapuros, portacigarros/ portapuros, humidores, encendedores de puros, fósforos, fosforeras, receptáculos o botes de exteriores para cenizas y deshechos de puros, cajas con humidificador para puro, depósitos de gas para encendedores y para mecheros [encendedores de bolsillo], encendedores para fumadores, mecheros, petacas para tabaco.

(511)- 34

(561)- PADRÓN

(730)- PILOTO CIGARS, INC, domiciliada en 1575 SW 1st Street, Miami, Florida 33135, Estados Unidos de América

(740)- Rodríguez Calvo, Hosanna

(210)- 2015-2262

(220)- 15/12/2015

(510)- Frutas y verduras, hortalizas y legumbres frescas; semillas de frutas y hortalizas, semillas para la agricultura y para la horticultura y flores naturales.

(511)- 31

(561)- RIO BLANCO

(730)- AGRÍCOLA RÍO BLANCO S.A., domiciliada en San Rafael No 2200, Los Andes, Chile

(740)- Ramírez Pastor, Yordanka

Solicitudes

- (210)- 2015-2263
- (220)- 15/12/2015
- (510)- Frutas y verduras, hortalizas y legumbres frescas; semillas de frutas y hortalizas, semillas para la agricultura y para la horticultura; plantas y flores naturales.
- (511)- 31
- (531)- 26.11.6, 26.11.12, 26.13.25, 27.5.10, 27.5.17, 29.1.1, 29.1.3 y 29.1.8

(540)-



- (561)- RIOBLANCO
 - (591)- Negro, rojo y verde
 - (730)- AGRÍCOLA RÍO BLANCO S.A., domiciliada en San Rafael No 2200, Los Andes, Chile., Chile
 - (740)- Ramírez Pastor, Yordanka
-

- (210)- 2015-2264
- (220)- 15/12/2015
- (510)- Frutas y verduras, hortalizas y legumbres frescas; semillas de frutas y hortalizas, semillas para la agricultura y para la horticultura; plantas y flores naturales.
- (511)- 31
- (531)- 26.1.1, 26.1.3, 26.11.6, 26.11.12, 26.13.25, 29.1.1 y 29.1.3

(540)-



- (591)- Rojo y verde
 - (730)- AGRÍCOLA RÍO BLANCO S.A., domiciliada en San Rafael No 2200, Los Andes, Chile., Chile
 - (740)- Ramírez Pastor, Yordanka
-

- (210)- 2015-2266
- (220)- 15/12/2015
- (510)- Puré de frutas, mermeladas, conservas, jaleas, gelatinas, frutas congeladas y en almíbar, en lo fundamental de piña, mango, guayaba, mamey, coco, melocotón, toronja y papaya. Frutas y legumbres secas y cocidas. Pasta de tomate, puré de tomate, tomate concentrado y jugo de tomate. Ensaladas de verduras, hortalizas y legumbres, en lo fundamental de pepino, repollo -col-, tomate, acelgas, zanahorias, remolachas y habichuelas. Verduras, hortalizas y legumbres en conserva, cocidas, secas y enlatadas.
- (511)- 29
- (510)- Adobos, ajo molido, aliños para ensaladas, condimentos, especias, ketchup, mostaza, productos para sazonar, en lo fundamental: ajíes, pimentón, pimentas, ajos, cebollas. Salsa de tomate. Salsas condimentadas. Bebidas a base de café. Café y café no tostado.
- (511)- 30
- (510)- Productos agrícolas no comprendidos en otras clases, tales como: ajos puerros; productos alimenticios para animales, tales como: residuos del procesamiento de frutas, hortalizas y tubérculos; cebollas frescas; cítricos tales como: toronja, naranja, limón, limón criollo, mandarina, lima persa, naranjas; naranja Valencia, China, Navel y naranja agria; frutas frescas, tales como: naranja, papa-

Solicitudes

ya, piña, mango, guayaba, plátano, mamey, guanábana, toronja, lima persa, maracuyá, fresas, y coco; orujos (residuos de frutos) tales como: tomate, mango, guayaba, papaya, plátano, mamey, naranja, toronja, piña, maracuyá, y coco; papas; papas frescas; pepinos; verduras, hortalizas y legumbres frescas.

(511)- 31

(510)- Jugos de frutas concentrados congelados y naturales, en lo fundamental de guayaba, piña, mango, naranja, mandarina, plátano, mamey, frutabomba, melocotón, maracuyá y coco. Jugos simples en lo fundamental de guayaba, piña, mango, naranja, mandarina, plátano, mamey, frutabomba, melocotón, maracuyá y coco. Bebidas no alcohólicas.

(511)- 32

(510)- Publicidad y gestión de negocios vinculados con la producción de frutas frescas, en lo fundamental mango, plátano, frutabomba, aguacate, melocotón, piña y toronja; jugos simples de frutas y vegetales en lo fundamental de tomate, guayaba, piña, mango, naranja, mandarina, plátano, mamey, frutabomba, maracuyá, coco y café.

(511)- 35

(531)- 26.1.2, 26.1.18, 26.4.16, 26.4.18, 27.5.1 y 27.5.10

(540)-



(561)- LA PAULA

(730)- Santos Maristan, Iliana, domiciliada en carretera Morón, sin número, Finca la Paula, CP 65100, municipio y provincia Ciego de Ávila, República de Cuba

(210)- 2015-2267

(220)- 16/12/2015

(510)- Instalación y reparación de aparatos eléctricos; instalación y reparación de aparatos de aire acondicionado; instalación y reparación de aparatos de refrigeración.

(511)- 37

(531)- 26.15.25

(540)-



(561)- FALCO

(730)- Mauri Montoya, Juan Carlos y Calderín Hechavarría, Javier, domiciliado en Edificio 11 escalera 1, apartamento 8, Micro 1-B, reparto Abel Santa María, municipio y provincia Santiago de Cuba, República de Cuba y Edificio 12 escalera 2 apartamento 9, Micro 1-B, Abel Santamaría, municipio y provincia Santiago de Cuba, República de Cuba

(740)- Mauri Montoya, Juan Carlos

Solicitudes

(210)- 2015-2268

(220)- 16/12/2015

(510)- Aparatos e instrumentos científicos, náuticos, geodésicos, fotográficos, cinematográficos, ópticos, de pesaje, de medición, de señalización, de control (inspección), de salvamento y de enseñanza; aparatos e instrumentos de conducción, distribución, transformación, acumulación, regulación o control de la electricidad; aparatos de grabación, transmisión o reproducción de sonido o imágenes; soportes de registro magnéticos, discos acústicos; discos compactos, DVD y otros soportes de grabación digitales; mecanismos para aparatos de previo pago; cajas registradoras, máquinas de calcular, equipos de procesamiento de datos, ordenadores; software; extintores; gafas; estuches para gafas; estuches para teléfonos celulares; carcasas protectoras, fundas y accesorios para teléfonos celulares, computadoras portátiles, reproductores multimedia portátiles, dispositivos electrónicos portátiles, y otros dispositivos electrónicos personales.

(511)- 9

(510)- Metales preciosos y sus aleaciones, así como productos de estas materias o chapados no comprendidos en otras clases; artículos de joyería, bisutería, piedras preciosas; artículos de relojería e instrumentos cronométricos; relojes; collares; aretes; brazaletes; anillos; llaveros; llaveros de cuero.

(511)- 14

(510)- Cuero y cuero de imitación, productos de estas materias no comprendidos en otras clases; pieles de animales; baúles y maletas; paraguas y sombrillas; bastones; fustas y artículos de guarnicionería; bolsos de mano, carteras, bolsos de playa, mochilas, billeteros, monederos, estuches para tarjetas de presentación, bolsos con asas para la muñeca; monederos con asas para la muñeca; bolsos para cosméticos (vacíos); collares y correas para perros; equipajes; bolsos para bebés; carteras escolares; bolsos de tela.

(511)- 18

(510)- Prendas de vestir, calzado, artículos de sombrerería; trajes de baño; ropa de calle; ropa para estar en casa; vestidos; chaquetas; pantalones; faldas; suéteres; tops; camisetas; túnicas; zapatos; botas; zapatillas; chanclas; bufandas; guantes; cinturones (prendas de vestir).

(511)- 25

(510)- Publicidad; gestión de negocios comerciales; administración comercial; trabajos de oficina; servicios de venta minorista que ofrecen ropa, accesorios, bolsos, calzados y joyas; servicios de venta minorista en línea que ofrecen ropa, accesorios, bolsos, calzados y joyas; presentación de productos en medios de comunicación para su venta al por menor; el agrupamiento, en beneficio de terceros, de ropa, accesorios, bolsos, calzados y joyas (excepto su transporte), para que los consumidores puedan examinarlos y comprarlos a su conveniencia.

(511)- 35

(531)- 24.13.22 y 26.1.16

(540)-



(730)- RIVER LIGHT V, L.P., domiciliada en 11 West 19th Street, 7th Floor, New York, New York 10011., Estados Unidos de América

(740)- Alvarez Mainegra, Nadia

Solicitudes

- (210)**- 2015-2269
 - (220)**- 16/12/2015
 - (510)**- Preparaciones farmacéuticas para el tratamiento de desórdenes y enfermedades mentales.
 - (511)**- 5
 - (561)**- NUMIENT
 - (730)**- IMPAX LABORATOIRES, INC., domiciliada en 30831 Huntwood Avenue, 94544 Hayward, California, Estados Unidos de América
 - (740)**- Ramírez Pastor, Yordanka
-

- (210)**- 2015-2270
- (220)**- 16/12/2015
- (510)**- Módems y decodificadores de televisión por cable; reproductores de DVD; controles remotos; programas de televisión descargables; módems de cable; videograbadoras digitales (DVR); publicaciones electrónicas descargables, a saber, panfletos, folletos y prospectos de instrucción; software de aplicaciones informáticas para dispositivos móviles, teléfonos móviles, teléfonos inteligentes, teléfonos celulares, tabletas informáticas, computadoras portátiles, ordenadores y otros dispositivos informáticos portátiles, a saber, software para la descarga y visualización de contenido de audio y video en un dispositivo de este tipo; software descargable en la naturaleza de una aplicación para redes sociales, dispositivos móviles, decodificadores, Internet y otras redes de comunicaciones electrónicas que permite a los usuarios compartir información y recomendaciones sobre programas de televisión, películas, videos, videojuegos, música, Internet sitios web y otros archivos de audio, vídeo y contenido de imagen; equipos de automatización del hogar, a saber, controles inalámbricos y por cable, dispositivos y software para electrodomésticos, iluminación, persianas de ventanas y cortinas, calentadores de agua, cerraduras sin llave, sistemas de ventilación y aire acondicionado, sistemas de vídeo y audio, sistemas de seguridad y vigilancia y otros tipos de aplicaciones de control y monitoreo en el hogar; controladores de iluminación eléctricos; controladores de iluminación automatizados que consisten en interruptores de luz encendido/apagado, secuenciadores y temporizadores; interruptores eléctricos y electrónicos; reguladores de luz eléctricos y electrónicos; cerraduras electrónicas; termostatos electrónicos; controladores eléctricos con cable/inalámbricos para operar aparatos electrodomésticos; cámaras de seguridad de interior y al aire libre; sensores de movimiento eléctricos o electrónicos; sensores de puerta de entrada y proximidad a ventanas; sensores de agua; detectores de monóxido de carbono; puertas de garaje electrónicas; controladores eléctricos de cortina de ventana; controladores eléctricos de persianas de ventanas; software de aplicaciones informáticas para dispositivos móviles, a saber, teléfonos móviles, teléfonos inteligentes, teléfonos celulares, tabletas informáticas, computadoras portátiles y de mano, a saber, software para controlar de forma remota y monitoreo de abridores de puertas de garaje, sistemas para operar cortinas de ventana, sistemas para operar persianas de ventanas, detectores de monóxido de carbono, cámaras de vídeo, sensores de movimiento, cerraduras electrónicas, sensores de puertas y ventanas, termostatos electrónicos, detectores de agua, iluminación y electrodomésticos.
- (511)**- 9
- (510)**- Servicios de telecomunicaciones y servicios de difusión de televisión por cable; transmisiones de voz, video y datos; proporcionar acceso a internet; provisión de acceso a las telecomunicaciones a contenido de vídeo y audio proporcionado a través de video a la carta, televisión interactiva, servicios de suscripción de televisión y de sistema pagar-par-ver; servicios de medios móviles en la naturaleza de transmisión electrónica de contenido multimedia de entretenimiento; transmisión en tiempo real de vídeo y material

de audio a través de Internet y otras redes de comunicaciones electrónicas; proporcionar correo electrónico, mensajería instantánea, mensajes de Internet y servicios de mensajería digital inalámbrica; servicios de acceso a telecomunicaciones; servicios de comunicaciones personales; transmisión electrónica de voz a larga distancia y local, datos y gráficos por medio de cable, teléfono, comunicación inalámbrica, tecnologías de red digital de servicios integrados (ISDN) y vía satélite; proporcionar servicios de red de fibra óptica; proporcionar servicios de comunicación de voz a través de Internet y otras redes de comunicaciones electrónicas; proporcionar servicios de telecomunicaciones a través de tarjetas de llamadas telefónicas prepago; servicios de voz sobre protocolo de internet (IP); arrendamiento o alquiler de equipos de telecomunicaciones.

(511)- 38

(510)- Servicios de entretenimiento, a saber, provisión de programas pre-grabados y continuos en vivo en los campos de la comedia, el drama, noticias, comentarios, deportes y eventos deportivos, distribuidos a través de televisión, televisión por cable, por satélite, Internet, redes cableadas e inalámbricas, redes móviles y otras redes de comunicaciones electrónicas; suministro de películas no descargables, programas de televisión y material de audio a través de un servicio de video-sobre-demanda online; distribución de películas y programas de televisión promocionales, informativos e interactivos para terceros; servicios de entretenimiento, a saber, proporcionar el uso temporal de videojuegos no descargables; proporcionar información de entretenimiento en línea, a saber, suministro de información en tiempo real y películas-sobre-demanda, películas, videos, programas de televisión, música y vídeo, juegos electrónicos y de ordenador; suministro de información de entretenimiento prestados a través de otras redes de comunicaciones electrónicas televisión, televisión por cable, satélite, Internet, redes cableadas e inalámbricas, redes móviles y otras redes de comunicación; servicios de entretenimiento, a saber, suministro de información, opiniones y recomendaciones personalizadas sobre películas, videos, programas de televisión, música, video, juegos electrónicos y de ordenador y otras actividades y eventos en el campo del entretenimiento; distribución de programación de televisión por cable a los operadores del sistema múltiple; provisión de audiovisuales de contenido multimedia en los campos de noticias, entretenimiento, deportes, comedia, drama, música y videos a través de un servicio en línea de video-sobre-demanda; provisión de audiovisual de contenido multimedia en los campos de noticias, entretenimiento, deportes, eventos deportivos, comedia, drama, música y videos a través de televisión, televisión por cable, satélite, Internet, redes cableadas e inalámbricas, redes móviles y otras redes de comunicaciones electrónicas; proporcionar un recurso interactivo no descargable para la búsqueda, selección, gestión y grabación de programas de televisión; proporcionar guías de programación no descargables en temas de películas, videos, programas de televisión y música a la medida de las preferencias de los espectadores; servicios de grabación de video digital (DVR); proporcionar un sitio web con información y noticias en los campos de entretenimiento, música, películas, televisión, celebridades, la cultura popular, el deporte y los eventos actuales.

(511)- 41

(561)- XFINITY

(730)- COMCAST CORPORATION, domiciliada en 1701 John F. Kennedy Boulevard, Philadelphia, Pennsylvania 19103., Estados Unidos de América

(740)- Alvarez Mainegra, Nadia

Solicitudes

- (210)- 2015-2271
(220)- 16/12/2015
(510)- Mariscos enlatados; mariscos en conserva congelados; mariscos procesados; mariscos que no estén vivos.
(511)- 29
(531)- 4.2.11, 27.5.8, 27.5.10 y 27.5.17
(540)-



- (561)- CHICKEN OF THE SEA
(730)- TRI-UNION SEAFOODS, LLC, domiciliada en 9330 Scranton Road, Suite 500, San Diego, California 92121, Estados Unidos de América
(740)- Alvarez Mainegra, Nadia

- (210)- 2015-2272
(220)- 16/12/2015
(510)- Aparatos e instrumentos científicos, náuticos, geodésicos, fotográficos, cinematográficos, ópticos, de pesaje, de medición, de señalización, de control (inspección), de salvamento y de enseñanza; aparatos e instrumentos de conducción, distribución, transformación, acumulación, regulación o control de la electricidad; aparatos de grabación, transmisión o reproducción de sonido o imágenes; soportes de registro magnéticos, discos acústicos; discos compactos, DVD y otros soportes de grabación digitales; mecanismos para aparatos de previo pago; cajas registradoras, máquinas de calcular, equipos de procesamiento de datos, ordenadores; software; extintores; gafas; estuches para gafas; estuches para teléfonos celulares; carcasas protectoras, fundas y accesorios para teléfonos celulares, computadoras portátiles, reproductores multimedia portátiles, dispositivos electrónicos portátiles, y otros dispositivos electrónicos personales.
(511)- 9
(510)- Metales preciosos y sus aleaciones, así como productos de estas materias o chapados no comprendidos en otras clases; artículos de joyería, bisutería, piedras preciosas; artículos de relojería e instrumentos cronométricos; relojes; collares; aretes; brazaletes; anillos; llaveros; llaveros de cuero.
(511)- 14
(510)- Cuero y cuero de imitación, productos de estas materias no comprendidos en otras clases; pieles de animales; baúles y maletas; paraguas y sombrillas; bastones; fustas y artículos de guarnicionería; bolsos de mano, carteras, bolsos de playa, mochilas, billeteros, monederos, estuches para tarjetas de presentación, bolsos con asas para la muñeca; monederos con asas para la muñeca; bolsos para cosméticos (vacíos); collares y correas para perros; equipajes; bolsos para bebés; carteras escolares; bolsos de tela.
(511)- 18
(510)- Prendas de vestir, calzado, artículos de sombrerería; trajes de baño; ropa de calle; ropa para estar en casa; vestidos; chaquetas; pantalones; faldas; suéteres; tops; camisetas; túnicas; zapatos; botas; zapatillas; chanclas; bufandas; guantes; cinturones (prendas de vestir).
(511)- 25
(510)- Publicidad; gestión de negocios comerciales; administración comercial; trabajos de oficina; servicios de venta minorista que ofrecen ropa, accesorios, bolsos, calzados y joyas; servicios de venta minorista en línea que ofrecen ropa, accesorios, bolsos, calzados y joyas; presentación de productos en medios de comunicación para su venta al por menor; el agrupamiento, en beneficio de terceros, de ropa, accesorios, bolsos, calzados y joyas (excepto su transporte), para que los consumidores puedan examinarlos y comprarlos a su conveniencia.

Solicitudes

- (511)- 35
(561)- TORY BURCH
(730)- RIVER LIGHT V, L.P., domiciliada en 11 West 19th Street, 7th Floor, New York, New York 10011., Estados Unidos de América
(740)- Alvarez Mainegra, Nadia

- (210)- 2015-2274
(220)- 17/12/2015
(510)- Calzado, a saber calzado para hombres, mujeres, niños y bebés.
(511)- 25
(561)- COMFORT PLUS
(730)- COLLECTIVE BRANDS II COOPERATIEF U.A., domiciliada en Luna Arena Herikerbergweg 238, 1101 CM, Amsterdam Zuidoost, Países Bajos
(740)- Alvarez Mainegra, Nadia

- (210)- 2015-2275
(220)- 18/12/2015
(510)- Servicios de entretenimiento, a saber, producción y distribución de series de televisión, ofreciendo, noticias, dramas, documentales, comentarios políticos, eventos de la actualidad y entretenimiento prestados a través de medios de televisión, cable, satélite, radio, teléfono y sistemas de banda ancha, y vía internet, y portables y dispositivos de comunicación inalámbrica; proveyendo información en el ámbito de noticias, drama, documentales, comentarios políticos eventos de la actualidad, y entretenimientos prestados vía internet y portables y dispositivos de comunicación inalámbrica; y proveyendo programaciones de noticias descargables, programando servicios vía videos bajo demanda.
(511)- 41
(561)- 48 HOURS
(730)- CBS BROADCASTING, INC. (UNA COMPAÑÍA DE NUEVA YORK), domiciliada en 51 West 52nd Street, New York, New York, 10019, Estados Unidos de América
(740)- Alvarez Mainegra, Nadia

- (210)- 2015-2276
(220)- 18/12/2015
(510)- Servicios de telecomunicación, a saber, televisión por cable, radio por cable y servicios de transmisión satelital; servicio de radiodifusión, a saber audio, radio por cable televisión por cable, radio, televisión por suscripción, transmisión de televisión y video; difusión por internet, transmisión y transmisión por secuencia de audio digital, video, gráficos, texto, señales, mensajes, noticias, datos e información vía redes globales de computadora, aparatos inalámbricos y digitales de comunicación; servicios de transmisión por televisión, transmisión de programas de entretenimiento y deportes; transmisión de audio y video vía internet como programas de televisión; servicios de transmisión, a saber, transmisión en secuencia y electrónica y audio digital descargable, voz, datos, imágenes, video, gráficos, a saber, fotografías, renderizado de texto a través de medios de televisión, cable, satélite y banda ancha; servicios de comunicación, transmisión vía internet de audio y video como video clips; servicios de comunicación; transmisión en secuencia de audio digital, voz, datos, imágenes, video, gráficos, a saber, fotografías, textos por vía del internet; servicios de comunicación; transmisión en secuencia de audio digital, voz, datos, imágenes, video, gráficos, a saber, fotografías, textos por vía del internet; servicios de comunicación; transmisión en secuencia de audio digital, voz, datos, imágenes, video, gráficos, a saber, fotografías, textos vía aparatos inalámbricos y portátiles, a saber, teléfonos móviles, tableta de computadora y computadoras personales y red de teléfono celular; servicios de comunicación; y servicios transmisión de video en demanda.
(511)- 38

Solicitudes

- (561)- CBS
(730)- CBS BROADCASTING, INC. (UNA COMPAÑÍA DE NUEVA YORK), domiciliada en 51 West 52nd Street, New York, New York, 10019, Estados Unidos de América
(740)- Alvarez Mainegra, Nadia

- (210)- 2015-2277
(220)- 18/12/2015
(510)- Servicios de entretenimiento, a saber, producción y distribución de series de televisión, ofreciendo, noticias, dramas, documentales, comentarios políticos, eventos de la actualidad y entretenimiento prestados a través de medios de televisión, cable, satélite, radio, teléfono y sistemas de banda ancha, y vía internet, y portables y dispositivos de comunicación inalámbrica; proveyendo información en el ámbito de noticias, drama, documentales, comentarios políticos eventos de la actualidad, y entretenimientos prestados vía internet y portables y dispositivos de comunicación inalámbrica; y proveyendo programaciones de noticias descargables, programando servicios vía videos bajo demanda.
(511)- 41
(561)- FACE THE NATION
(730)- CBS BROADCASTING, INC. (UNA COMPAÑÍA DE NUEVA YORK), domiciliada en 51 West 52nd Street, New York, New York, 10019, Estados Unidos de América
(740)- Santana Calderín, María Amparo

- (210)- 2015-2278
(220)- 18/12/2015
(510)- Servicios de entretenimiento en la naturaleza de producción y distribución de imágenes en movimiento, comedia, musicales, series de televisión de tele realidad y drama, documentales; suministrando programas y contenidos de entretenimiento, a saber, programas de televisión, imágenes en movimiento, clips, gráficos e información en los campos de comedia, drama, acción, variedades, aventura, deportes, musicales, eventos actuales y noticias de entretenimiento, y documentales vía los medios de televisión, cable, satélite, banda ancha y vía del internet, redes de comunicación electrónica, redes de computadoras y redes de comunicaciones inalámbricas, a saber, teléfonos móviles, tabletas y computadoras personales y redes de teléfonos celulares; Servicios de entretenimiento, a saber, suministro de juegos interactivos temporales no descargables, página web de información, fotografía, audio y presentaciones de entretenimiento no descargables y actividades interactivas en pantalla a tiempo real para espectadores de televisión, a saber, encuestas auto generadas por los usuarios, interacción con otras redes sociales y páginas de celebridades, videos, fotos e información; servicios de entretenimiento interactivo, programación de televisión personalizada, suministro de guías en línea y en pantalla para una programación de televisión personalizada e interactiva.
(511)- 41
(561)- CBS
(730)- CBS BROADCASTING, INC. (UNA COMPAÑÍA DE NUEVA YORK), domiciliada en 51 West 52nd Street, New York, New York, 10019, Estados Unidos de América
(740)- Santana Calderín, María Amparo

- (210)- 2015-2279
(220)- 18/12/2015
(510)- Harina de Soya, cereales procesados.
(511)- 30
(561)- BUNGE
(730)- BUNGE LIMITED (UNA COMPAÑÍA DE BERMUDA), domicilia-

da en 50 Main Street White Plains, 10606, New York, Estados Unidos de América

(740)- Santana Calderín, María Amparo

(210)- 2015-2280

(220)- 18/12/2015

(510)- Harina de Soya, cereales procesados.

(511)- 30

(531)- 26.1.3, 26.11.6, 27.5.8 y 27.5.23

(540)-

The logo for BUNGE, featuring the word "BUNGE" in a bold, sans-serif font. Above the letter "U" is a stylized graphic of a sun or a gear with three horizontal lines above it.

(561)- BUNGE

(730)- BUNGE LIMITED (UNA COMPAÑÍA DE BERMUDA), domiciliada en 50 Main Street, White Plains 10606, New York, Estados Unidos de América

(740)- Santana Calderín, María Amparo

(210)- 2015-2281

(220)- 18/12/2015

(510)- Cigarros; tabaco; productos de tabaco; encendedores; fósforos; artículos para fumadores.

(511)- 34

(561)- ROTHMANS OF LONDON

(730)- ROTHMANS OF PALL MALL LIMITED, domiciliada en Zaehlerweg 4, Zug, CH 6300, Suiza

(740)- Santana Calderín, María Amparo

(210)- 2015-2282

(220)- 18/12/2015

(510)- Servicios de telecomunicación, a saber, televisión por cable, servicios de transmisión satelital y de radio por cable, servicios de transmisión, a saber, audio, radio cable, televisión por cable, radio, televisión por suscripción, transmisión de televisión y video; difusión por internet, transmisión y transmisión por secuencia de audio digital, video, gráficos, texto, señales, mensajes, noticias, datos e información vía redes globales de computadora, aparatos inalámbricos y digitales de comunicación; servicios de transmisión por televisión, transmisión de programas de entretenimiento y deportes; transmisión de audio y video vía internet como programas de televisión; servicios de transmisión, a saber, transmisión en secuencia y electrónica y audio digital descargable, voz, datos, imágenes, video, gráficos, a saber, fotografías, renderizado de texto a través de medios de televisión, cable, satélite y banda ancha; servicios de comunicación, transmisión vía internet de audio y video como video clips; servicios de comunicación; transmisión en secuencia de audio digital, voz, datos, imágenes, video, gráficos, a saber, fotografías, textos por vía del internet; servicios de comunicación; transmisión en secuencia de audio digital, voz, datos, imágenes, video, gráficos, a saber, fotografías, textos vía aparatos inalámbricos y portátiles, a saber, teléfonos móviles, tableta de computadora y computadoras personales y red de teléfono celular; servicios de comunicación; y servicios transmisión de video en demanda.

(511)- 38

(531)- 2.9.4, 26.1.4, 26.1.7, 26.1.9, 26.1.14 y 26.1.24

Solicitudes

(540)-



(730)- CBS BROADCASTING, INC. (UNA COMPAÑÍA DE NUEVA YORK), domiciliada en 51 West 52nd Street, New York, New York, 10019, Estados Unidos de América

(740)- Santana Calderín, María Amparo

(210)- 2015-2283

(220)- 18/12/2015

(510)- Servicios de entretenimiento en la naturaleza de producción y distribución de imágenes en movimiento, comedia, musicales, series de televisión de tele realidad y drama, documentales; suministrando programas y contenidos de entretenimiento, a saber, programas de televisión, imágenes en movimiento, clips, gráficos e información en los campos de comedia, drama, acción, variedades, aventura, deportes, musicales, eventos actuales y noticias de entretenimiento, y documentales vía los medios de televisión, cable, satélite, banda ancha y vía del internet, redes de comunicación electrónica, redes de computadoras y redes de comunicaciones inalámbricas, a saber, teléfonos móviles, tabletas y computadoras personales y redes de teléfonos celulares; Servicios de entretenimiento, a saber, suministro de juegos interactivos temporales no descargables, pagina web de información, fotografía, audio y presentaciones de entretenimiento no descargables y actividades interactivas en pantalla a tiempo real para espectadores de televisión, a saber, encuestas auto generadas por los usuarios, interacción con otras redes sociales y páginas de celebridades, videos, fotos e información; servicios de entretenimiento interactivo, programación de televisión personalizada, suministro de guías en línea y en pantalla para una programación de televisión personalizada e interactiva.

(511)- 41

(531)- 2.9.4, 26.1.4, 26.1.7, 26.1.9, 26.1.14 y 26.1.24

(540)-



(730)- CBS BROADCASTING, INC. (UNA COMPAÑÍA DE NUEVA YORK), domiciliada en 51 West 52nd Street, New York, New York, 10019, Estados Unidos de América

(740)- Santana Calderín, María Amparo

(210)- 2015-2284

(220)- 18/12/2015

(510)- DVD pregrabados y audio descargable, archivos y grabaciones visuales y audiovisuales, animación multimedia con programas y animaciones y software de computadora para televisores interactivos, para la entrega de difusión de contenidos e información de televisión en tiempo real y para juegos interactivos y/o preguntas; software de aplicación de computadora, para la distribución, y para usar por, los espectadores de televisión digital por la compra de bienes y servicios; hardware de computadora; periféricos de computadora; software personalizado de computadoras, programas de televisión interactivos y acompañados de manuales

distribuidos con eso; software de computadora para uso de generación, visualización y manipulación de los medios de comunicación visual, imágenes gráficas, fotografías, ilustraciones, animación digital, clips de video, imágenes de película y datos de audio; medios digitales, a saber, discos de video digital, discos versátiles digitales, grabaciones de audio y video descargables, DVD, discos de alta definición incluyendo series de televisión y películas en los campos de drama, acción, comedia, realidad, aventura suministrada vía servicio transmisión de video en demanda.

(511)- 9

(531)- 2.9.4, 26.1.4, 26.1.7, 26.1.9, 26.1.14 y 26.1.24

(540)-



(730)- CBS BROADCASTING, INC. (UNA COMPAÑÍA DE NUEVA YORK), domiciliada en 51 West 52nd Street, New York, New York, 10019, Estados Unidos de América

(740)- Santana Calderín, María Amparo

(210)- 2015-2285

(220)- 18/12/2015

(510)- Enlucido (pinturas de interiores y exteriores)

(511)- 2

(531)- 24.7.1, 24.7.23, 26.11.6, 26.11.12 y 27.5.5

(540)-



(561)- DUCOLOR

(730)- EES EMPRESA PROVINCIAL LAMAS, domiciliada en San Vicente entre San Juan Bautista y San Sebastián, Pueblo Nuevo, CP 40100, municipio y provincia Matanzas, República de Cuba

(740)- Pérez Montano, Katia

(210)- 2015-2288

(220)- 18/12/2015

(510)- Preparaciones para destruir y combatir animales dañinos, insecticidas, fungicidas, herbicidas, pesticidas.

(511)- 5

(561)- VINSETO

(730)- BASF SE, domiciliada en Carl-Bosch-Strasse 38, Ludwigshafen am Rhein, Alemania

(740)- Ramírez Pastor, Yordanka

(210)- 2015-2289

(220)- 21/12/2015

(510)- Servicios de construcción naval, a saber: Servicios de instalación, montaje y puesta a punto de equipos electrónicos y eléctricos de navegación y de comunicación naval; servicios de mantenimiento y de reparación, a saber los servicios que se ocupan de poner cualquier objeto en buen estado, después del desgaste de equipos electrónicos y eléctricos de navegación y de comunicación

Solicitudes

naval; servicios de montaje, puesta a punto, mantenimiento y reparación a computadoras y equipos informáticos asociados a los sistemas electrónicos, hidráulicos y eléctricos en el sector naval; servicios de instalación, montaje, reparación y mantenimiento de sistemas de detección de incendios y sistemas de protección contra descargas electromagnéticas en el sector naval.

(511)- 37

(561)- NAVALEC

(730)- EMPRESA DE PROYECTOS, CONSTRUCCIONES Y SERVICIOS NAVALES, CEPRONA, domiciliada en calle 26 sin número entre 11 y 13, Vedado, CP 10400, municipio Plaza de la Revolución, provincia La Habana, República de Cuba

(740)- Natasha Águila Valdés

(210)- 2015-2290

(220)- 21/12/2015

(510)- Papel, cartón y artículos de estas materias no comprendidos en otras clases; productos de imprenta; material de encuadernación; fotografías; artículos de papelería; adhesivos (pegamentos) de papelería o para uso doméstico; material para artistas; pinceles; máquinas de escribir y artículos de oficina (excepto muebles); material de instrucción o material didáctico (excepto aparatos); materias plásticas para embalar (no comprendidas en otras clases); caracteres de imprenta; clichés de imprenta, a saber: abre-cartas, álbumes, almanaques, objetos de arte grabados, objetos de arte litografiados, papel perfumado o no para forrar armarios, autoadhesivos, bacaladeras para tarjetas de crédito, bandejas de sobremesa, bandejas, portadocumentos, calendarios, calcomanías, carboncillos, carteleras, carteles, catálogos, clips para plumas, cuadernos, diarios, dibujos, fundas para documentos, plumas para escribir, artículos de escritura, instrumentos de escritura, plumas estilográficas, estuches para papelería, estuches de escritura, folletos, fotografías, grabados, reproducciones gráficas, guías (manuales), material impreso, impresos gráficos, lápices, libros, libretas, litografías, manuales, papel, portasellos, portaplumas, posabotellas y posavasos de papel, posavasos para cervezas, posters, publicaciones, tarjetas, toallitas de tocador.

(511)- 16

(510)- Prendas de vestir, calzado, artículos de sombrerería, a saber: ropa interior, ropa exterior, ropa de gimnasio, ropa de baño, abrigos, camisas, camisetas (de manga corta), chalecos, corbatas, delantales (prendas de vestir), gorras, gorros, impermeables, prendas de vestir, pulóveres, artículos de sombrerería, sombreros, suéteres, trajes, uniformes, uniformes escolares, vestuario y zapatos, bandas para la cabeza (prendas de vestir), fulares.

(511)- 25

(510)- Bebidas alcohólicas (excepto cervezas), a saber: cocteles, ron, licores, vinos, bebidas espirituosas, aguamiel (hidromiel), aguardientes, alcohol de arroz, extractos de frutas con alcohol, esencias alcohólicas, extractos alcohólicos, anís (licor), bebidas alcohólicas que contienen frutas, aperitivos, alcoholes y licores digestivos, licor de menta, perada, sidras y perada.

(511)- 33

(510)- Transporte; embalaje y almacenaje de mercancías; organización de viajes; a saber: servicios brindados por agencias de turismo, organización de viajes; reserva de viajes; acompañamiento de viajeros, organización de viajes de turismo especializado (turismo de naturaleza, patrimonial, cultural y religioso), transporte de viajeros, visitas turísticas; organización de excursiones; organización de cruceros; reparto de mercancías, reparto de comidas elaboradas, reparto de correspondencia, reparto de correo, servicio de mensajería de correo o mercancías, servicio de choferes, alquiler de automóviles, alquiler de barcos, alquiler de caballos, servicios de aparcamiento, alquiler de trajes de buceo, servicios de taxis.

(511)- 39

(510)- Servicios de restauración (alimentación); alojamiento temporal; especialmente: servicios de hostel, gerencia administrativa de hoteles, agencias de alojamiento (hoteles, pensiones), alquiler de alojamiento temporal, reserva de alojamiento temporal, servicios de campamentos de vacaciones (hospedaje), explotación de camping, casas de huéspedes y casas de vacaciones, servicios de hotelería, servicios de motel, pensiones, reserva de pensiones, casa de vacaciones, residencias para la tercera edad.; servicios de preparación de alimentos y bebidas para el consumo; restaurantes de autoservicio; servicios de banquete; servicios de bar; bares de comidas rápidas (snack bars); cafés- restaurantes; cafeterías; servicios de catering; comedores; restauración (comidas) y servicios de restaurantes.

(511)- 43

(531)- 3.7.20, 3.7.21, 6.3.2, 24.17.25, 27.5.2, 27.5.9, 27.5.17, 29.1.1, 29.1.2, 29.1.3, 29.1.4, 29.1.6, 29.1.7 y 29.1.8

(540)-

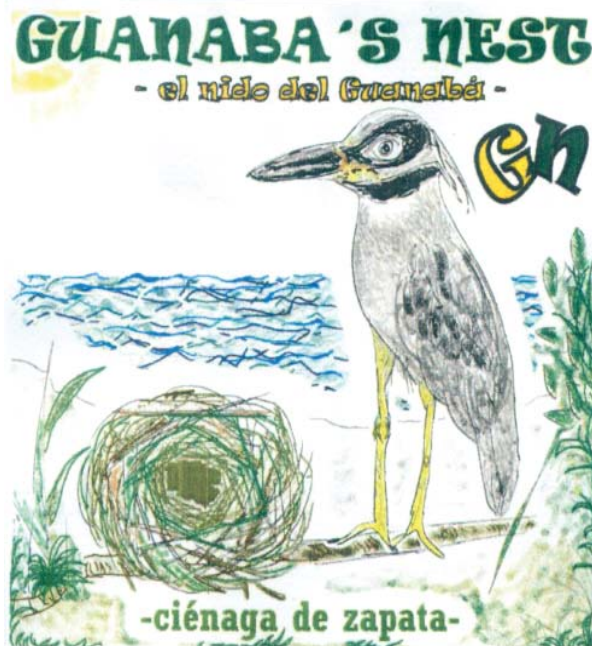

(561)- GUANABA ´S NEST EL NIDO DEL GUANABÁ GN

(591)- Verde; amarillo; verde claro; verde oscuro; gris; carmelita; azul; negro; azul claro; azul oscuro; gris oscuro; naranja; blanco

(730)- Tur Flores, Yudeisy y Puentes Toledo, Risber, domiciliada en Gironcito, Ciénaga de Zapata, municipio y provincia Matanzas, República de Cuba y Gironcito, Ciénaga de Zapata, municipio y provincia Matanzas, República de Cuba

(740)- León Villaverde, Haliveth

(210)- 2015-2291

(220)- 21/12/2015

(510)- Morrales de caza; bolsos de viaje; baúles; bolsas de playa; mochilas; bolsas de lona.

(511)- 18

(510)- Ropa de deporte, a saber, camisas, camisas de punto, camisas tipo polo, camisas de gimnasia, camisas de golf, camisetas, camisetas sin mangas, sombreros, gorras de béisbol, gorras, viseras, guantes (vestimenta), chaquetas, parkas, ponchos; camisas de pesca; ropa impermeable, a saber, pantalones a prueba de agua; chaquetas impermeables; sombreros impermeables; calzado, a saber, zapatos impermeables; botas para la pesca.

(511)- 25

(510)- Cañas de pescar; carretes de pescar; líneas para la pesca; señuelos de pescar; ganchos de pescar; cebos de pesca; señuelos artificiales para pescar; plomos de pescar; cucharillas (cebos) gi-

Solicitudes

ratorias para la pesca; bajos de línea de pesca; cajas para aparejos de pescar.

(511)- 28

(561)- PFLUEGER

(730)- SHAKESPEARE COMPANY, LLC, domiciliada en 7 Science Court, Columbia, SC 29203, Estados Unidos de América

(740)- Ramírez Pastor, Yordanka

(210)- 2015-2292

(220)- 21/12/2015

(510)- Bolsas de lona; mochilas; bolsas de deporte multipropósitos.

(511)- 18

(510)- Ropa deportiva, a saber, camisetas de punto, camisas tipo polo, camisetas de gimnasia, camisas de golf, camisetas, blusas, sombreros, gorras de béisbol, gorras, viseras, guantes, chaquetas, parkas, ponchos, camisas de pesca, ropa impermeable.

(511)- 25

(510)- Carretes de pescar; sedales de pescar; cañas de pescar; cebos de pescar artificiales; señuelos de pescar; aparejos de pescar.

(511)- 28

(561)- SHAKESPEARE

(730)- SHAKESPEARE COMPANY, LLC, domiciliada en 7 Science Court, Columbia, SC 29203., Estados Unidos de América

(740)- Ramírez Pastor, Yordanka

(210)- 2015-2293

(220)- 21/12/2015

(510)- Bolsas multipropósitos para llevar; bolsas de lona.

(511)- 18

(510)- Ropa, a saber, camisas de vestir, camisetas, sudaderas, camisas tipo polo, camisas con botones, ropa resistente a la lluvia, chaquetas pulóver, suéteres, sombreros.

(511)- 25

(510)- Cañas de pescar; carretes de pescar; aparejos de pescar; cajas y bolsas para aparejos de pescar.

(511)- 28

(561)- UGLY STIK

(730)- SHAKESPEARE COMPANY, LLC, domiciliada en 7 Science Court, Columbia, SC 29203, Estados Unidos de América

(740)- Ramírez Pastor, Yordanka

(210)- 2015-2294

(220)- 21/12/2015

(510)- Morrales de caza; bolsos de viaje; baúles; bolsas de playa; maletines; mochilas; bolsas de lona.

(511)- 18

(510)- Ropa de deporte, a saber, camisas, camisas de punto, camisas tipo polo, camisas de gimnasia, camisas de golf, camisetas, camisetas sin mangas, sombreros, gorras de béisbol, gorras, viseras, guantes (vestimenta), chaquetas, parkas, ponchos; camisas de pesca; ropa impermeable, a saber, pantalones a prueba de agua; chaquetas impermeables; sombreros impermeables; calzado, a saber, zapatos impermeables; botas para la pesca.

(511)- 25

(510)- Cañas de pescar; carretes de pescar; líneas para pesca; ganchos de pescar; cebos artificiales para pescar; aparejos de pescar.

(511)- 28

(561)- MITCHELL

(730)- PURE FISHING, INC., domiciliada en 1900 18th Street, Spirit Lake, IA 51360, Estados Unidos de América

(740)- Ramírez Pastor, Yordanka

Solicitudes

- (210)- 2015-2295
 - (220)- 21/12/2015
 - (510)- Morrales de caza; bolsos de viaje; baúles; bolsas de playa; maletines; mochilas; bolsas de lona.
 - (511)- 18
 - (510)- Ropa de deporte, a saber, camisas, camisas de punto, camisas tipo polo, camisas de gimnasia, camisas de golf, camisetas, camisetas sin mangas, sombreros, gorras de béisbol, gorras, viseras, guantes (vestimenta), chaquetas, parkas, ponchos; camisas de pesca; ropa impermeable, a saber, pantalones a prueba de agua; chaquetas impermeables; sombreros impermeables; calzado, a saber, zapatos impermeables; botas para la pesca.
 - (511)- 25
 - (510)- Aparejos de pesca, cebos artificiales pesca, sensores de mordida (aparejos de pesca), líneas de pesca, anzuelos, cañas para la pesca, hilos para la pesca.
 - (511)- 28
 - (561)- SEBILE
 - (730)- PURE FISHING, INC., domiciliada en 1900 18th Street, Spirit Lake, IA 51360, Estados Unidos de América
 - (740)- Ramírez Pastor, Yordanka
-

- (210)- 2015-2296
 - (220)- 21/12/2015
 - (510)- Gafas de sol; gafas de sol para uso en la pesca; estuches para gafas de sol.
 - (511)- 9
 - (510)- Ropa deportiva, a saber, camisetas de punto, camisas tipo polo, camisetas de gimnasia, camisas de golf, camisetas, blusas, sombreros, gorras de béisbol, gorras, viseras, guantes, chaquetas, parkas, ponchos; camisas de pesca; ropa impermeable, a saber pantalones a prueba de agua; chaquetas impermeables; sombreros impermeables; sombreros.
 - (511)- 25
 - (510)- Líneas para la pesca; aparejos para la pesca.
 - (511)- 28
 - (531)- 26.4.18, 26.11.6, 27.5.2, 27.5.9, 27.5.11, 27.5.17, 27.5.23 y 27.5.24
 - (540)- 
 - (561)- SPIDERWIRE
 - (730)- PURE FISHING, INC., domiciliada en 1900 18th Street, Spirit Lake, IA 51360, Estados Unidos de América
 - (740)- Ramírez Pastor, Yordanka
-

- (210)- 2015-2300
 - (220)- 21/12/2015
 - (510)- Señuelos artificiales de pesca; cebo duro para la pesca; aparejos de pesca.
 - (511)- 28
 - (561)- JOHNSON
 - (730)- PURE FISHING, INC., domiciliada en 1900 18th Street, Spirit Lake, IA 51360, Estados Unidos de América
 - (740)- Ramírez Pastor, Yordanka
-

- (210)- 2015-2302
- (220)- 21/12/2015
- (510)- Mochilas, bolsas, mochilas, bolsas de lona, bolsas para el ocio y el deporte al aire libre.
- (511)- 18

Solicitudes

- (510)- Prendas de vestir, a saber, camisetas, camisas, chaquetas, chaquetas resistentes al viento; calzado, a saber, botas altas para la pesca; zapatos impermeables para la pesca; botas de agua para la pesca; baberos para la pesca; sombrerería, a saber, sombreros, gorras, gorros.
- (511)- 25
- (561)- HODGMAN
- (730)- PURE FISHING, INC., domiciliada en 1900 18th Street, Spirit Lake, IA 51360, Estados Unidos de América
- (740)- Ramírez Pastor, Yordanka

- (210)- 2015-2306
- (220)- 21/12/2015
- (510)- Bolsas multipropósitos; bolsos deportivos; bolsos de pesca deportiva.
- (511)- 18
- (510)- Ropa, a saber, camisetas, sombreros, camisas, short, viseras, chaquetas, abrigos, ropa impermeable y botas de pesca que se venden como artículos de promoción para la pesca en el marco de aparejos de pesca, no en tiendas de ropa o de departamento.
- (511)- 25
- (510)- Bolsas para aparejos de pesca; bolsas especialmente diseñadas para el transporte de mercancías para la pesca; aparejo de pescar; cañas de pescar; carretes de pescar.
- (511)- 28
- (561)- PENN
- (730)- PENN FISHING TACKLE MFG. COMPANY, domiciliada en 3028 W. Hunting Park Avenue, Philadelphia, PA 19132., Estados Unidos de América
- (740)- Ramírez Pastor, Yordanka

- (210)- 2015-2307
- (220)- 21/12/2015
- (510)- Guantes de motociclismo, guantes de ciclista, guantes de montar; pantalones acolchados; calzado para uso en deportes motociclismo, carreras de motos, motocross, carreras de motocross, ciclismo, carreras de bicicletas, ciclismo en BMX, carreras de bicicleta BMX; ropa para el uso en deportes de motocicleta, carreras de motociclismo, motocross, carreras de motocross, ciclismo, carreras de bicicletas, ciclismo en BMX, carreras de bicicleta BMX; a saber, chaquetas, guantes, camisas, pantalones.
- (511)- 25
- (510)- Bolsas especialmente adaptados para llevar equipamiento deportivo de motociclismo, carreras de motociclismo, motocross, carreras de motocross, ciclismo, carreras de bicicletas, ciclismo en BMX, carreras de bicicletas BMX; cojines de pecho para su uso en deportes de motociclismo, carreras de motos, motocross, carreras de motocross, ciclismo, carreras de bicicletas, ciclismo en BMX, carreras de bicicleta BMX.
- (511)- 28
- (510)- Servicios de marketing y promoción de eventos especiales; promover, patrocinar y administrar programas y actividades deportivas; publicidad, incluyendo la promoción de productos y servicios de terceros a través del patrocinio de arreglos y acuerdos de licencia relativos a eventos deportivos internacionales todos de deportes de motocicleta, carreras de motos, motocross, carreras de motocross, ciclismo, carreras de bicicletas, ciclismo en BMX, carreras de bicicleta BMX.
- (511)- 35
- (561)- JT
- (730)- JT SPORTS LLC, domiciliada en 5818 El Camino Real, Carlsbad, CA 92008., Estados Unidos de América
- (740)- Ramírez Pastor, Yordanka

Solicitudes

- (210)-** 2015-2308
- (220)-** 21/12/2015
- (510)-** Candados de bicicletas; placas de metal para el número de bicicletas de carreras; bastidores de metal de almacenamiento de bicicleta; soportes metálicos sin accionamiento para motocicletas.
- (511)-** 6
- (510)-** Cascos de bicicleta; cascos motocicleta, cascos de motocross; cascos de bicicleta BMX; velocímetros de bicicletas; gafas, a saber, gafas de sol y gafas de protección para el uso en los deportes de motociclismo, carreras de motociclismo, motocross, carreras de motocross, ciclismo, carreras de bicicletas, carreras de bicicletas BMX, ciclismo en BMX; artículos deportivos para su uso en deportes de motocicletas, carreras de motocicletas, motocross, carreras de motocross, ciclismo, carreras de bicicleta, ciclismo en BMX, carreras de bicicleta BMX, a saber, cascos y gafas de protección.
- (511)-** 9
- (510)-** Bolsas de deporte multipropósitos; bolsas atléticas multipropósitos; bolsas para cargar multipropósitos; bolsas reutilizables de cargar multipropósitos; mochilas, bolsas de deporte, carteras, bolsos de mano; bolsas de lona; bolsas a prueba de agua.
- (511)-** 18
- (561)-** JT RACING
- (730)-** JT SPORTS LLC, domiciliada en 5818 El Camino Real, Carlsbad, CA 92008., Estados Unidos de América
- (740)-** Ramírez Pastor, Yordanka

- (210)-** 2015-2309
- (220)-** 21/12/2015
- (510)-** Guantes de motociclismo, guantes de ciclista, guantes de montar; pantalones acolchados; calzado para uso en deportes motociclismo, carreras de motos, motocross, carreras de motocross, ciclismo, carreras de bicicletas, ciclismo en BMX, carreras de bicicleta BMX; ropa para el uso en deportes de motocicleta, carreras de motociclismo, motocross, carreras de motocross, ciclismo, carreras de bicicletas, ciclismo en BMX, carreras de bicicleta BMX; a saber, chaquetas, guantes, camisas, pantalones.
- (511)-** 25
- (510)-** Bolsas especialmente adaptados para llevar equipamiento deportivo de motociclismo, carreras de motociclismo, motocross, carreras de motocross, ciclismo, carreras de bicicletas, ciclismo en BMX, carreras de bicicletas BMX; cojines de pecho para su uso en deportes de motociclismo, carreras de motos, motocross, carreras de motocross, ciclismo, carreras de bicicletas, ciclismo en BMX, carreras de bicicleta BMX.
- (511)-** 28
- (510)-** Servicios de marketing y promoción de eventos especiales; promover, patrocinar y administrar programas y actividades deportivas; publicidad, incluyendo la promoción de productos y servicios de terceros a través del patrocinio de arreglos y acuerdos de licencia relativos a eventos deportivos internacionales todos de deportes de motocicleta, carreras de motos, motocross, carreras de motocross, ciclismo, carreras de bicicletas, ciclismo en BMX, carreras de bicicleta BMX.
- (511)-** 35
- (561)-** JT RACING
- (730)-** JT SPORTS LLC, domiciliada en 5818 El Camino Real, Carlsbad, CA 92008., Estados Unidos de América
- (740)-** Ramírez Pastor, Yordanka

Solicitudes

- (210)- 2015-2310
(220)- 21/12/2015
(510)- Candados de bicicletas; placas de metal para el número de bicicletas de carreras; bastidores de metal de almacenamiento de bicicleta; soportes metálicos sin accionamiento para motocicletas.
(511)- 6
(510)- Cascos de bicicleta; cascos motocicleta, cascos de motocross; cascos de bicicleta BMX; velocímetros de bicicletas; gafas, a saber, gafas de sol y gafas de protección para el uso en los deportes de motociclismo, carreras de motociclismo, motocross, carreras de motocross, ciclismo, carreras de bicicletas, carreras de bicicletas BMX, ciclismo en BMX; artículos deportivos para su uso en deportes de motocicletas, carreras de motocicletas, motocross, carreras de motocross, ciclismo, carreras de bicicleta, ciclismo en BMX, carreras de bicicleta BMX, a saber, cascos y gafas de protección.
(511)- 9
(510)- Bolsas de deporte multipropósitos; bolsas atléticas multipropósitos; bolsas para cargar multipropósitos; bolsas reutilizables de cargar multipropósitos; mochilas, bolsas de deporte, carteras, bolsos de mano; bolsas de lona; bolsas a prueba de agua.
(511)- 18
(561)- JT RACING USA
(730)- JT SPORTS LLC, domiciliada en 5818 El Camino Real, Carlsbad, CA 92008., Estados Unidos de América
(740)- Ramírez Pastor, Yordanka

- (210)- 2015-2311
(220)- 21/12/2015
(510)- Guantes de motociclismo, guantes de ciclista, guantes de montar; pantalones acolchados; calzado para uso en deportes motociclismo, carreras de motos, motocross, carreras de motocross, ciclismo, carreras de bicicletas, ciclismo en BMX, carreras de bicicleta BMX; ropa para el uso en deportes de motocicleta, carreras de motociclismo, motocross, carreras de motocross, ciclismo, carreras de bicicletas, ciclismo en BMX, carreras de bicicleta BMX; a saber, chaquetas, guantes, camisas, pantalones.
(511)- 25
(510)- Bolsas especialmente adaptados para llevar equipamiento deportivo de motociclismo, carreras de motociclismo, motocross, carreras de motocross, ciclismo, carreras de bicicletas, ciclismo en BMX, carreras de bicicletas BMX; cojines de pecho para su uso en deportes de motociclismo, carreras de motos, motocross, carreras de motocross, ciclismo, carreras de bicicletas, ciclismo en BMX, carreras de bicicleta BMX.
(511)- 28
(510)- Servicios de marketing y promoción de eventos especiales; promover, patrocinar y administrar programas y actividades deportivas; publicidad, incluyendo la promoción de productos y servicios de terceros a través del patrocinio de arreglos y acuerdos de licencia relativos a eventos deportivos internacionales todos de deportes de motocicleta, carreras de motos, motocross, carreras de motocross, ciclismo, carreras de bicicletas, ciclismo en BMX, carreras de bicicleta BMX.
(511)- 35
(561)- JT RACING USA
(730)- JT SPORTS LLC, domiciliada en 5818 El Camino Real, Carlsbad, CA 92008., Estados Unidos de América
(740)- Ramírez Pastor, Yordanka

Solicitudes

- (210)- 2015-2312
(220)- 21/12/2015
(510)- Candados de bicicletas; placas de metal para el número de bicicletas de carreras; bastidores de metal de almacenamiento de bicicleta; soportes metálicos sin accionamiento para motocicletas.
- (511)- 6
(510)- Cascos de bicicleta; cascos motocicleta, cascos de motocross; cascos de bicicleta BMX; velocímetros de bicicletas; gafas, a saber, gafas de sol y gafas de protección para el uso en los deportes de motociclismo, carreras de motociclismo, motocross, carreras de motocross, ciclismo, carreras de bicicletas, carreras de bicicletas BMX, ciclismo en BMX; artículos deportivos para su uso en deportes de motocicletas, carreras de motocicletas, motocross, carreras de motocross, ciclismo, carreras de bicicleta, ciclismo en BMX, carreras de bicicleta BMX, a saber, cascos y gafas de protección.
- (511)- 9
(510)- Bolsas de deporte multipropósitos; bolsas atléticas multipropósitos; bolsas para cargar multipropósitos; bolsas reutilizables de cargar multipropósitos; mochilas, bolsas de deporte, carteras, bolsos de mano; bolsas de lona; bolsas a prueba de agua.
- (511)- 18
(561)- JT
(730)- JT SPORTS LLC, domiciliada en 5818 El Camino Real, Carlsbad, CA 92008., Estados Unidos de América
(740)- Ramírez Pastor, Yordanka

- (210)- 2015-2313
(220)- 21/12/2015
(510)- Aparatos e instrumentos científicos, náuticos, geodésicos, fotográficos, cinematográficos, ópticos, de pesaje, de medición, de señalización, de control (inspección), de salvamento y de enseñanza; aparatos e instrumentos de conducción, distribución, transformación, acumulación, regulación o control de la electricidad; aparatos de grabación, transmisión o reproducción de sonido o imágenes; soportes de registro magnéticos, discos acústicos; distribuidores automáticos y mecanismos para aparatos de previo pago; cajas registradoras, máquinas de calcular, equipos de procesamiento de datos y ordenadores; extintores; a saber: aparatos de grabación, transmisión o reproducción de sonido o imágenes, micrófonos, bocinas, discos acústicos, discos compactos, DVDs, archivos de música y videos descargables.
- (511)- 9
(510)- Cuero y cuero de imitación, productos de estas materias no comprendidos en otras clases; pieles de animales; baúles y maletas; paraguas y sombrillas; bastones; fustas y artículos de guarnicionería. Cuero y cuero de imitación, productos de estas materias no comprendidos en otras clases; pieles de animales; baúles y maletas, bolsos, carteras, billeteras; paraguas, sombrillas y bastones; fustas, cintos y artículos de guarnicionería.
- (511)- 18
(510)- Prendas de vestir, calzado, artículos de sombrerería, a saber: ropa interior, ropa exterior, ropa de gimnasio, ropa de baño, abrigos, camisas, camisetas (de manga corta), chalecos, corbatas, delantales (prendas de vestir), gorras, gorros, impermeables, prendas de vestir, pulóveres, artículos de sombrerería, sombreros, suéteres, trajes, uniformes, uniformes escolares, vestuario y zapatos, bandas para la cabeza (prendas de vestir), fulares.
- (511)- 25
(510)- Educación; formación; esparcimiento; actividades deportivas y culturales; especialmente: servicios de artistas del espectáculo; organización de competiciones deportivas; servicios de discotecas; producción de espectáculos, producción de espectáculos musicales; organización de exposiciones con fines culturales o educativos; organizaciones de fiestas y recepciones; espectáculo de

Solicitudes

variedades (music-hall), servicios de karaoke y servicios recreativos, dirección y producción de espectáculos, producción y edición de musicales, organización de eventos talleres y simposio, academia de baile, organización de bailes, producción de películas, academias (educación), organización y dirección de conferencias, congresos, seminarios, simposios, talleres de formación, cursos por correspondencia, educación, información sobre educación, servicios educativos, enseñanza, exámenes pedagógicos, organización de exposiciones de arte, de exposiciones con fines culturales o educativos, formación práctica (demostración), instrucción (enseñanza), organización de concursos (actividades educativas), organización de espectáculos (servicios de empresarios), publicación de textos que no sean publicitarios, servicios de estudios de estudios de grabación y grabación (filmación) de videos, cintas, producción de películas y videos musicales.

(511)- 41

(510)- Servicios de restauración (alimentación); alojamiento temporal; especialmente: servicios de preparación de alimentos y bebidas para el consumo; restaurantes de autoservicio; servicios de banquete; servicios de bar; bares de comidas rápidas (snack bars); cafés-restaurantes; cafeterías; servicios de catering; comedores; restauración (comidas) y servicios de restaurantes.

(511)- 43

(510)- Servicios médicos; servicios veterinarios; tratamientos de higiene y de belleza para personas o animales; servicios de agricultura, horticultura y silvicultura, a saber: arreglos florales, servicios de aromaterapia, salones de belleza, servicios de estilistas, peluquería, masajes, servicios de spa.

(511)- 44

(531)- 26.11.6, 27.5.11, 27.5.14, 27.5.17, 27.5.23, 29.1.1, 29.1.6 y 29.1.8



(561)- KLK KOLA LOKA NEGÜE

(591)- Rojo, negro y blanco

(730)- Torres Callard, Angel y Robinson Puente, Yasser, domiciliado en calle 64, número 4301, entre avenida 43 y avenida 45, La Ceiba, municipio Playa, provincia La Habana, República de Cuba y calle Marquez González, número 217, entre San Miguel y Neptuno municipio Centro Habana, provincia La Habana, República de Cuba

(740)- León Villaverde, Haliveth

(210)- 2015-2316

(220)- 23/12/2015

(510)- Tabaco, artículos para fumadores; cerillas.

(511)- 34

(531)- 25.1.15, 26.11.11, 27.5.10, 27.5.17, 27.5.23, 29.1.2, 29.1.6, 29.1.7 y 29.1.8

(540)-

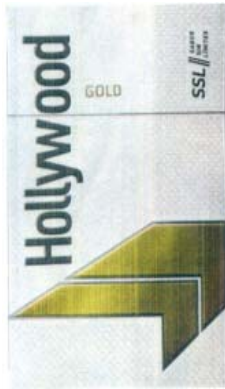

(561)- HOLLYWOOD GOLD SSL SABOR SIN L

(591)- Negro, gris, gris claro, amarillo, carmelita y blanco

(730)- SOUZA CRUZ S.A., domiciliada en Rua da Candelária 66, Rio de Janeiro RJ, Brasil

(740)- León Villaverde, Haliveth

(210)- 2015-2317

(220)- 23/12/2015

(510)- Mezcla de bebidas a base de café; mezclas de bebidas a base de expreso; mezcla de bebida a base de chocolate; mezcla de bebida a base de té; mezcla de bebida a base de té de hierbas; bebidas a base de café; bebidas a base de expreso, bebidas a base de chocolate; bebidas a base de té; bebidas a base de té de hierbas; sabores y aceites esenciales para bebidas.

(511)- 30

(561)- READY BREW

(730)- STARBUCKS CORPORATION D/B/A STARBUCKS COFFEE COMPANY, domiciliada en 2401 Utah Avenue South Seattle, Washington, 98134, Estados Unidos de América

(740)- León Villaverde, Haliveth

(210)- 2015-2318

(220)- 23/12/2015

(510)- Cemento.

(511)- 19

(531)- 26.2.1, 26.4.2, 26.4.4, 27.5.10, 27.5.17, 27.5.23, 29.1.2 y 29.1.4

(540)-



(561)- ULTRACEM

(591)- Azul y amarillo

(730)- KITTERY PROPERTIES S.A, domiciliada en Edificio Salduba, tercer piso, calle 53 Este, Marbella, Panamá, Panamá.

(740)- Mendoza Santos, Anays

Solicitudes

- (210)- 2015-2320
- (220)- 23/12/2015
- (510)- Yogur helado (helado cremoso); coberturas para yogur helado; café, té, gofres, crepes; postres de yogur helado, a saber, tartas y pasteles; parfait (postre helado de capas de cremas) de yogur congelado; helados, galletas, magdalenas, bizcochos, tartas y pasteles.
- (511)- 30
- (510)- Bebidas de zumos de frutas, agua embotellada, batidos de frutas.
- (511)- 32
- (510)- Restaurantes y bares de autoservicio, que ofrecen batidos helados de yogur, café, té, jugos de frutas, agua mineral, gofres, crepes, postres de yogur helado, a saber, tartas y pasteles, parfait (postre helado de capas de cremas) de yogur helado, helados, batidos, galletas, magdalenas, bizcochos, tartas y pasteles.
- (511)- 43
- (531)- 5.3.11, 19.9.9, 24.17.4, 26.1.5, 26.11.12, 27.5.9, 27.5.10, 27.5.17 y 27.5.23
- (540)-



- (561)- YEH! FROZEN YOGURT CAFÉ
 - (730)- GOYOGO IP INC., domiciliada en 95 Gince Street, Montreal, Quebec, H4N 1J7., Canadá
 - (740)- Alvarez Mainegra, Nadia
-

- (210)- 2015-2321
 - (220)- 23/12/2015
 - (510)- Servicios de transportación, incluyendo transporte de carga y pasajeros por aire; suministro de información en el campo de transporte aéreo por medios electrónicos; programa de bonos de viajero frecuente.
 - (511)- 39
 - (561)- EASTERN AIR LINES
 - (730)- EASTERN AIR LINES GROUP, INC., domiciliada en 1221 Brickell Avenue, Suite 2660, Miami, FL 33131, Estados Unidos de América
 - (740)- Ramírez Pastor, Yordanka
-

- (210)- 2015-2322
- (220)- 23/12/2015
- (510)- Publicaciones electrónicas descargables.
- (511)- 9
- (510)- Publicaciones impresas; publicaciones periódicas; revistas (publicaciones periódicas).
- (511)- 16
- (510)- Publicación de revistas, publicación electrónica de libros y periódicos en línea; provisión de publicaciones no descargables en línea.
- (511)- 41
- (531)- 1.1.1, 26.2.7, 26.2.9, 27.5.17, 27.5.23, 29.1.1, 29.1.4 y 29.1.6

(540)-



(561)- D AQUÍ

(591)- Azul, blanco y rojo

(730)- Cabezas Padrón, Yorlán y Fernández Hernández, Sandra, domiciliada en avenida 25 número 1808, entre 18 y 20, Jaruco., municipio y provincia Mayabeque, República de Cuba y calle 13, edificio 7A apartamento 21, entre 90A y 92, Reparto Guiteras, municipio Habana del Este, provincia La Habana, República de Cuba

(740)- Alvarez Mainegra, Nadia

(210)- 2015-2323

(220)- 23/12/2015

(510)- Servicios de transportación, incluyendo transporte de carga y pasajeros por aire.

(511)- 39

(561)- SILVER AIRWAYS

(730)- INTERNATIONAL IP HOLDINGS, LLC, domiciliada en 2140 South DuPont Highway, Camden, Delaware, 19934., Estados Unidos de América

(740)- Ramírez Pastor, Yordanka

(210)- 2015-2324

(220)- 23/12/2015

(510)- Servicios de transportación, incluyendo transporte de carga y pasajeros por aire.

(511)- 39

(561)- HAVANA AIR

(730)- INTERNATIONAL IP HOLDINGS, LLC, domiciliada en 2140 South DuPont Highway, Camden, Delaware, 19934., Estados Unidos de América

(740)- Ramírez Pastor, Yordanka

(210)- 2015-2325

(220)- 24/12/2015

(510)- Educación, formación; servicio de entretenimiento; actividades deportivas y culturales.

(511)- 41

(510)- Servicios de alimentación (preparación de alimentos y bebidas para el consumo); servicio de alojamiento.

(511)- 43

(531)- 1.1.4, 27.5.17 y 27.5.23

(540)-



(561)- ALTAS ESTRELLAS

(730)- Rodríguez Ramos, Damaris, domiciliada en Brigadier Reeve, número 72, entre Comandante Fajardo e Isabel María de Valdivia, CP 60100, municipio y provincia Sancti Spíritus, República de Cuba

Solicitudes

(210)- 2015-2326

(220)- 24/12/2015

(510)- Sujetadores de deporte; sostenes; sujetadores bandeau [ropa interior]; corpiños interiores o de vestir; bragas (prendas de vestir); biquinis; pantalones bombachos; shorties [ropa interior]; tanguas hilo dental; tanguas; cubrecorsés; corpiños con liguero; camisetas sin mangas; camisetas ombligueras; lencería femenina; combinaciones [ropa interior]; bodis [ropa interior]; camisetas [de manga corta]; prendas de corsetería; camisolas; medias de cuerpo entero; corseletes; corsés [ropa interior]; ligueros; ligas [ropa interior]; fajas [ropa interior]; tops sin espalda; enaguas; pretinas; cinturillas; ceñidores de cintura; tirantes para sujetadores [partes de prendas de vestir]; sostenes adhesivos; prendas de calcetería; calcetines largos; calentadores de piernas; mallas [leggings]; prendas de mediería; pantis; calcetines cortos; leotardos; mallas; mallas [prendas de calcetinería]; calzoncillos boxer; calzoncillos; slips; camisetas interiores; ropa interior; ropa interior térmica; prendas interiores de cuerpo entero; calzoncillos largos; calzoncillos térmicos; camisetas interiores térmicas; albornoces; ropa de estar en casa; déshabillés (prendas de vestir femeninas); camisonos; ropa de dormir; pijamas; batas [saltos de cama]; trajes de baño [bañadores]; ropa de playa; gorros de baño; vestidos playeros; ropa exterior; ropa de deporte; prendas de punto; camisas; camisas deportivas; camisas tipo polo; camisas de sport; sudaderas; tops; camisetas de tirantes; chalecos; chalecos de forro polar; blusas; jerseys [prendas de vestir]; shorts; shorts de gimnasia; shorts de chándal; abrigos; chaquetas; chaquetas deportivas; chaquetas de gamuza; parkas; pulóveres de forro polar; ponchos; anoraks [parkas]; pantalones de deporte; prendas inferiores; pantalones vaqueros; pantalones de jogging; pantalones de correr; pantalones cortaviento; pantalones informales; pantalones; pantalones pirata; trajes; trajes de calentamiento; chándales; trajes cortaviento; monos [prendas de vestir]; ropa de lluvia; prendas de vestir impermeables; ropa de atletismo; uniformes para artes marciales; pantalones bombachos; pantalones y monos de tela vaquera; vestidos; petos; cárdigans; blusas camiseras; monos de trabajo; pantalones bombachos; saris; sarongs [pareos]; faldas; faldas short; suéteres; túnicas; chales; pantalones de yoga; camisetas de yoga; gorros; sombreros; capuchas; boinas; boinas tejidas; viseras [artículos de sombrerería]; cintas antisudor para la frente; puños [prendas de vestir]; ropa de esquí; guantes [prendas de vestir]; mitones; fulares; velos; orejeras [prendas de vestir]; echarpes; cinturones [prendas de vestir]; tirantes; corbatas; prendas de vestir para el cuello; prendas de vestir para niños pequeños; ajuares de bebé [prendas de vestir]; baberos que no sean de papel; ropa de bebé para la parte superior del cuerpo; ropa de bebé para la parte inferior del cuerpo; calzado de atletismo; calzado de baile; botas de fútbol; zapatillas de gimnasia; zapatillas deportivas; zapatillas; sandalias; pantuflas; chancletas.

(511)- 25

(561)- MAIDENFORM

(730)- MAIDENFORM LLC, domiciliada en 100 East Hanes Mill Road, Winston-Salem, North Carolina 27105, Estados Unidos de América

(740)- Alvarez Mainegra, Nadia

(210)- 2015-2327

(220)- 24/12/2015

(510)- Sujetadores de deporte; sostenes; sujetadores bandeau [ropa interior]; corpiños interiores o de vestir; bragas (prendas de vestir); biquinis; pantalones bombachos; shorties [ropa interior]; tanguas hilo dental; tanguas; cubrecorsés; corpiños con liguero; camisetas sin mangas; camisetas ombligueras; lencería femenina; combinaciones [ropa interior]; bodis [ropa interior]; camisetas [de manga corta]; prendas de corsetería; camisolas; medias de cuerpo en-

tero; corseletes; corsés [ropa interior]; ligueros; ligas [ropa interior]; fajas [ropa interior]; tops sin espalda; enaguas; pretinas; cinturillas; ceñidores de cintura; tirantes para sujetadores [partes de prendas de vestir]; sostenes adhesivos; prendas de calcetería; calcetines largos; calentadores de piernas; mallas [leggings]; prendas de mediería; pantis; calcetines cortos; leotardos; mallas; mallas [prendas de calcetinería]; calzoncillos boxer; calzoncillos; slips; camisetas interiores; ropa interior; ropa interior térmica; prendas interiores de cuerpo entero; calzoncillos largos; calzoncillos térmicos; camisetas interiores térmicas; albornoces; ropa de estar en casa; déshabillés (prendas de vestir femeninas); camisonos; ropa de dormir; pijamas; batas [saltos de cama]; trajes de baño [bañadores]; ropa de playa; gorros de baño; vestidos playeros; ropa exterior; ropa de deporte; prendas de punto; camisas; camisas deportivas; camisas tipo polo; camisas de sport; sudaderas; tops; camisetas de tirantes; chalecos; chalecos de forro polar; blusas; jerseys [prendas de vestir]; shorts; shorts de gimnasia; shorts de chándal; abrigos; chaquetas; chaquetas deportivas; chaquetas de gamuza; parkas; pulóveres de forro polar; ponchos; anoraks [parkas]; pantalones de deporte; prendas inferiores; pantalones vaqueros; pantalones de jogging; pantalones de correr; pantalones cortaviento; pantalones informales; pantalones; pantalones pirata; trajes; trajes de calentamiento; chándales; trajes cortaviento; monos [prendas de vestir]; ropa de lluvia; prendas de vestir impermeables; ropa de atletismo; uniformes para artes marciales; pantalones bombachos; pantalones y monos de tela vaquera; vestidos; petos; cárdigans; blusas camiseras; monos de trabajo; pantalones bombachos; saris; sarongs [pareos]; faldas; faldas short; suéteres; túnicas; chales; pantalones de yoga; camisetas de yoga; gorros; sombreros; capuchas; boinas; boinas tejidas; viseras [artículos de sombrerería]; cintas antisudor para la frente; puños [prendas de vestir]; ropa de esquí; guantes [prendas de vestir]; mitones; fulares; velos; orejeras [prendas de vestir]; echarpes; cinturones [prendas de vestir]; tirantes; corbatas; prendas de vestir para el cuello; prendas de vestir para niños pequeños; ajuares de bebé [prendas de vestir]; baberos que no sean de papel; ropa de bebé para la parte superior del cuerpo; ropa de bebé para la parte inferior del cuerpo; calzado de atletismo; calzado de baile; botas de fútbol; zapatillas de gimnasia; zapatillas deportivas; zapatillas; sandalias; pantuflas; chanquetas.

(511)- 25

(531)- 27.5.1, 27.5.9, 27.5.10, 27.5.17 y 27.5.23

(540)-



(561)- M MAIDENFORM

(730)- MAIDENFORM LLC, domiciliada en 100 East Hanes Mill Road, Winston-Salem, North Carolina 27105, Estados Unidos de América

(740)- Alvarez Mainegra, Nadia

(210)- 2015-2329

(220)- 24/12/2015

(510)- Sujetadores de deporte; sostenes; sujetadores bandeau [ropa interior]; corpiños interiores o de vestir; bragas (prendas de vestir); biquinis; pantalones bombachos; shorties [ropa interior]; tangas hilo dental; tangas; cubrecorsés; corpiños con ligero; camisetas sin mangas; camisetas ombligueras; lencería femenina; combinaciones [ropa interior]; bodis [ropa interior]; camisetas [de manga corta]; prendas de corsetería; camisolas; medias de cuerpo en-

Solicitudes

tero; corseletes; corsés [ropa interior]; ligueros; ligas [ropa interior]; fajas [ropa interior]; tops sin espalda; enaguas; pretinas; cinturillas; ceñidores de cintura; tirantes para sujetadores [partes de prendas de vestir]; sostenes adhesivos; prendas de calcetería; calcetines largos; calentadores de piernas; mallas [leggings]; prendas de mediería; pantis; calcetines cortos; leotardos; mallas; mallas [prendas de calcetinería]; calzoncillos boxer; calzoncillos; slips; camisetas interiores; ropa interior; ropa interior térmica; prendas interiores de cuerpo entero; calzoncillos largos; calzoncillos térmicos; camisetas interiores térmicas; albornoces; ropa de estar en casa; déshabillés (prendas de vestir femeninas); camiones; ropa de dormir; pijamas; batas [saltos de cama]; trajes de baño [bañadores]; ropa de playa; gorros de baño; vestidos playeros; ropa exterior; ropa de deporte; prendas de punto; camisas; camisas deportivas; camisas tipo polo; camisas de sport; sudaderas; tops; camisetas de tirantes; chalecos; chalecos de forro polar; blusas; jerseys [prendas de vestir]; shorts; shorts de gimnasia; shorts de chándal; abrigos; chaquetas; chaquetas deportivas; chaquetas de gamuza; parkas; pulóveres de forro polar; ponchos; anoraks [parkas]; pantalones de deporte; prendas inferiores; pantalones vaqueros; pantalones de jogging; pantalones de correr; pantalones cortaviento; pantalones informales; pantalones; pantalones pirata; trajes; trajes de calentamiento; chándales; trajes cortaviento; monos [prendas de vestir]; ropa de lluvia; prendas de vestir impermeables; ropa de atletismo; uniformes para artes marciales; pantalones bombachos; pantalones y monos de tela vaquera; vestidos; petos; cárdigans; blusas camiseras; monos de trabajo; pantalones bombachos; saris; sarongs [pareos]; faldas; faldas short; suéteres; túnicas; chales; pantalones de yoga; camisetas de yoga; gorros; sombreros; capuchas; boinas; boinas tejidas; viseras [artículos de sombrerería]; cintas antisudor para la frente; puños [prendas de vestir]; ropa de esquí; guantes [prendas de vestir]; mitones; fulares; velos; orejeras [prendas de vestir]; echarpes; cinturones [prendas de vestir]; tirantes; corbatas; prendas de vestir para el cuello; prendas de vestir para niños pequeños; ajueres de bebé [prendas de vestir]; baberos que no sean de papel; ropa de bebé para la parte superior del cuerpo; ropa de bebé para la parte inferior del cuerpo; calzado de atletismo; calzado de baile; botas de fútbol; zapatillas de gimnasia; zapatillas deportivas; zapatillas; sandalias; pantuflas; chancletas.

(511)-

25

(531)-

2.9.1, 26.4.16, 26.4.18, 27.3.2, 27.5.17, 27.5.23 y 27.5.24

(540)-



(561)- LOVABLE

(730)- DBA LUX 1 S.A., domiciliada en 560A rue de Neudorf, - L 2220 Luxembourg, Luxemburgo

(740)- Alvarez Mainegra, Nadia

(210)- 2015-2330

(220)- 24/12/2015

(510)- Sujetadores de deporte; sostenes; sujetadores bandeau [ropa interior]; corpiños interiores o de vestir; bragas (prendas de vestir); biquinis; pantalones bombachos; shorties [ropa interior]; tangas hilo dental; tangas; cubrecorsés; corpiños con ligero; camisetas sin mangas; camisetas ombligueras; lencería femenina; combinaciones [ropa interior]; bodis [ropa interior]; camisetas [de manga corta]; prendas de corsetería; camisolas; medias de cuerpo entero; corseletes; corsés [ropa interior]; ligueros; ligas [ropa interior]; fajas [ropa interior]; tops sin espalda; enaguas; pretinas; cinturillas; ceñidores de cintura; tirantes para sujetadores [partes

de prendas de vestir]; sostenes adhesivos; prendas de calcetería; calcetines largos; calentadores de piernas; mallas [leggings]; prendas de mediería; pantis; calcetines cortos; leotardos; mallas; mallas [prendas de calcetinería]; calzoncillos boxer; calzoncillos; slips; camisetas interiores; ropa interior; ropa interior térmica; prendas interiores de cuerpo entero; calzoncillos largos; calzoncillos térmicos; camisetas interiores térmicas; albornoces; ropa de estar en casa; déshabillés (prendas de vestir femeninas); camisonos; ropa de dormir; pijamas; batas [saltos de cama]; trajes de baño [bañadores]; ropa de playa; gorros de baño; vestidos playeros; ropa exterior; ropa de deporte; prendas de punto; camisas; camisas deportivas; camisas tipo polo; camisas de sport; sudaderas; tops; camisetas de tirantes; chalecos; chalecos de forro polar; blusas; jerseys [prendas de vestir]; shorts; shorts de gimnasia; shorts de chándal; abrigos; chaquetas; chaquetas deportivas; chaquetas de gamuza; parkas; pulóveres de forro polar; ponchos; anoraks [parkas]; pantalones de deporte; prendas inferiores; pantalones vaqueros; pantalones de jogging; pantalones de correr; pantalones cortaviento; pantalones informales; pantalones; pantalones pirata; trajes; trajes de calentamiento; chándales; trajes cortaviento; monos [prendas de vestir]; ropa de lluvia; prendas de vestir impermeables; ropa de atletismo; uniformes para artes marciales; pantalones bombachos; pantalones y monos de tela vaquera; vestidos; petos; cárdigans; blusas camiseras; monos de trabajo; pantalones bombachos; saris; sarongs [pareos]; faldas; faldas short; suéteres; túnicas; chales; pantalones de yoga; camisetas de yoga; gorros; sombreros; capuchas; boinas; boinas tejidas; viseras [artículos de sombrerería]; cintas antisudor para la frente; puños [prendas de vestir]; ropa de esquí; guantes [prendas de vestir]; mitones; fulares; velos; orejeras [prendas de vestir]; echarpes; cinturones [prendas de vestir]; tirantes; corbatas; prendas de vestir para el cuello; prendas de vestir para niños pequeños; ajuares de bebé [prendas de vestir]; baberos que no sean de papel; ropa de bebé para la parte superior del cuerpo; ropa de bebé para la parte inferior del cuerpo; calzado de atletismo; calzado de baile; botas de fútbol; zapatillas de gimnasia; zapatillas deportivas; zapatillas; sandalias; pantuflas; chancletas.

(511)- 25

(561)- SHOCK ABSORBER

(730)- DBA LUX 1 S.A., domiciliada en 560A rue de Neudorf, - L 2220 Luxembourg, Luxemburgo

(740)- Alvarez Mainegra, Nadia

(210)- 2015-2331

(220)- 24/12/2015

(510)- Sujetadores de deporte; sostenes; sujetadores bandeau [ropa interior]; corpiños interiores o de vestir; bragas (prendas de vestir); biquinis; pantalones bombachos; shorties [ropa interior]; tangas hilo dental; tangas; cubrecorsés; corpiños con ligero; camisetas sin mangas; camisetas ombliuieras; lencería femenina; combinaciones [ropa interior]; bodis [ropa interior]; camisetas [de manga corta]; prendas de corsetería; camisolas; medias de cuerpo entero; corseletes; corsés [ropa interior]; ligeros; ligas [ropa interior]; fajas [ropa interior]; tops sin espalda; enaguas; pretinas; cinturillas; ceñidores de cintura; tirantes para sujetadores [partes de prendas de vestir]; sostenes adhesivos; prendas de calcetería; calcetines largos; calentadores de piernas; mallas [leggings]; prendas de mediería; pantis; calcetines cortos; leotardos; mallas; mallas [prendas de calcetinería]; calzoncillos boxer; calzoncillos; slips; camisetas interiores; ropa interior; ropa interior térmica; prendas interiores de cuerpo entero; calzoncillos largos; calzoncillos térmicos; camisetas interiores térmicas; albornoces; ropa de estar en casa; déshabillés (prendas de vestir femeninas); camisonos; ropa de dormir; pijamas; batas [saltos de cama]; trajes de

Solicitudes

baño [bañadores]; ropa de playa; gorros de baño; vestidos playeros; ropa exterior; ropa de deporte; prendas de punto; camisas; camisas deportivas; camisas tipo polo; camisas de sport; sudaderas; tops; camisetas de tirantes; chalecos; chalecos de forro polar; blusas; jerseys [prendas de vestir]; shorts; shorts de gimnasia; shorts de chándal; abrigos; chaquetas; chaquetas deportivas; chaquetas de gamuza; parkas; pulóveres de forro polar; ponchos; anoraks [parkas]; pantalones de deporte; prendas inferiores; pantalones vaqueros; pantalones de jogging; pantalones de correr; pantalones cortaviento; pantalones informales; pantalones; pantalones pirata; trajes; trajes de calentamiento; chándales; trajes cortaviento; monos [prendas de vestir]; ropa de lluvia; prendas de vestir impermeables; ropa de atletismo; uniformes para artes marciales; pantalones bombachos; pantalones y monos de tela vaquera; vestidos; petos; cárdigans; blusas camiseras; monos de trabajo; pantalones bombachos; saris; sarongs [pareos]; faldas; faldas short; suéteres; túnicas; chales; pantalones de yoga; camisetas de yoga; gorros; sombreros; capuchas; boinas; boinas tejidas; viseras [artículos de sombrerería]; cintas antisudor para la frente; puños [prendas de vestir]; ropa de esquí; guantes [prendas de vestir]; mitones; fulares; velos; orejeras [prendas de vestir]; echarpes; cinturones [prendas de vestir]; tirantes; corbatas; prendas de vestir para el cuello; prendas de vestir para niños pequeños; ajueres de bebé [prendas de vestir]; baberos que no sean de papel; ropa de bebé para la parte superior del cuerpo; ropa de bebé para la parte inferior del cuerpo; calzado de atletismo; calzado de baile; botas de fútbol; zapatillas de gimnasia; zapatillas deportivas; zapatillas; sandalias; pantuflas; chancletas.

(511)- 25

(561)- ELBEO

(730)- DBA DEUTSCHLAND GMBH, domiciliada en Birkenallee 110-134 - D 48432 Rheine, Alemania

(740)- Alvarez Mainegra, Nadia

(210)- 2015-2332

(220)- 24/12/2015

(510)- Sujetadores de deporte; sostenes; sujetadores bandeau [ropa interior]; corpiños interiores o de vestir; bragas (prendas de vestir); biquinis; pantalones bombachos; shorties [ropa interior]; tangas hilo dental; tangas; cubrecorsés; corpiños con ligero; camisetas sin mangas; camisetas ombligueras; lencería femenina; combinaciones [ropa interior]; bodis [ropa interior]; camisetas [de manga corta]; prendas de corsetería; camisolas; medias de cuerpo entero; corseletes; corsés [ropa interior]; ligeros; ligas [ropa interior]; fajas [ropa interior]; tops sin espalda; enaguas; pretinas; cinturillas; ceñidores de cintura; tirantes para sujetadores [partes de prendas de vestir]; sostenes adhesivos; prendas de calcetería; calcetines largos; calentadores de piernas; mallas [leggings]; prendas de mediería; pantis; calcetines cortos; leotardos; mallas; mallas [prendas de calcetinería]; calzoncillos boxer; calzoncillos; slips; camisetas interiores; ropa interior; ropa interior térmica; prendas interiores de cuerpo entero; calzoncillos largos; calzoncillos térmicos; camisetas interiores térmicas; albornoces; ropa de estar en casa; déshabillés (prendas de vestir femeninas); camiones; ropa de dormir; pijamas; batas [saltos de cama]; trajes de baño [bañadores]; ropa de playa; gorros de baño; vestidos playeros; ropa exterior; ropa de deporte; prendas de punto; camisas; camisas deportivas; camisas tipo polo; camisas de sport; sudaderas; tops; camisetas de tirantes; chalecos; chalecos de forro polar; blusas; jerseys [prendas de vestir]; shorts; shorts de gimnasia; shorts de chándal; abrigos; chaquetas; chaquetas deportivas; chaquetas de gamuza; parkas; pulóveres de forro polar; ponchos; anoraks [parkas]; pantalones de deporte; prendas inferiores; pantalones vaqueros; pantalones de jogging; pantalones de correr; pantalones cortaviento; pantalones infor-

males; pantalones; pantalones pirata; trajes; trajes de calentamiento; chándales; trajes cortaviento; monos [prendas de vestir]; ropa de lluvia; prendas de vestir impermeables; ropa de atletismo; uniformes para artes marciales; pantalones bombachos; pantalones y monos de tela vaquera; vestidos; petos; cárdigans; blusas camiseras; monos de trabajo; pantalones bombachos; saris; sarongs [pareos]; faldas; faldas short; suéteres; túnicas; chales; pantalones de yoga; camisetas de yoga; gorros; sombreros; capuchas; boinas; boinas tejidas; viseras [artículos de sombrerería]; cintas antisudor para la frente; puños [prendas de vestir]; ropa de esquí; guantes [prendas de vestir]; mitones; fulares; velos; orejeras [prendas de vestir]; echarpes; cinturones [prendas de vestir]; tirantes; corbatas; prendas de vestir para el cuello; prendas de vestir para niños pequeños; ajuares de bebé [prendas de vestir]; baberos que no sean de papel; ropa de bebé para la parte superior del cuerpo; ropa de bebé para la parte inferior del cuerpo; calzado de atletismo; calzado de baile; botas de fútbol; zapatillas de gimnasia; zapatillas deportivas; zapatillas; sandalias; pantuflas; chancletas.

(511)- 25

(561)- NUR DIE

(730)- DBA DEUTSCHLAND GMBH, domiciliada en Birkenallee 110-134 . D 48432 Rheine, Germany, Alemania

(740)- Alvarez Mainegra, Nadia

(210)- 2015-2333

(220)- 24/12/2015

(510)- Sujetadores de deporte; sostenes; sujetadores bandeau [ropa interior]; corpiños interiores o de vestir; bragas (prendas de vestir); biquinis; pantalones bombachos; shorties [ropa interior]; tangas hilo dental; tangas; cubrecorsés; corpiños con ligero; camisetas sin mangas; camisetas ombligueras; lencería femenina; combinaciones [ropa interior]; bodis [ropa interior]; camisetas [de manga corta]; prendas de corsetería; camisolas; medias de cuerpo entero; corseletes; corsés [ropa interior]; ligeros; ligas [ropa interior]; fajas [ropa interior]; tops sin espalda; enaguas; pretinas; cinturillas; ceñidores de cintura; tirantes para sujetadores [partes de prendas de vestir]; sostenes adhesivos; prendas de calcetería; calcetines largos; calentadores de piernas; mallas [leggings]; prendas de mediería; pantis; calcetines cortos; leotardos; mallas; mallas [prendas de calcetinería]; calzoncillos boxer; calzoncillos; slips; camisetas interiores; ropa interior; ropa interior térmica; prendas interiores de cuerpo entero; calzoncillos largos; calzoncillos térmicos; camisetas interiores térmicas; albornoces; ropa de estar en casa; déshabillés (prendas de vestir femeninas); camiones; ropa de dormir; pijamas; batas [saltos de cama]; trajes de baño [bañadores]; ropa de playa; gorros de baño; vestidos playeros; ropa exterior; ropa de deporte; prendas de punto; camisas; camisas deportivas; camisas tipo polo; camisas de sport; sudaderas; tops; camisetas de tirantes; chalecos; chalecos de forro polar; blusas; jerseys [prendas de vestir]; shorts; shorts de gimnasia; shorts de chándal; abrigos; chaquetas; chaquetas deportivas; chaquetas de gamuza; parkas; pulóveres de forro polar; ponchos; anoraks [parkas]; pantalones de deporte; prendas inferiores; pantalones vaqueros; pantalones de jogging; pantalones de correr; pantalones cortaviento; pantalones informales; pantalones; pantalones pirata; trajes; trajes de calentamiento; chándales; trajes cortaviento; monos [prendas de vestir]; ropa de lluvia; prendas de vestir impermeables; ropa de atletismo; uniformes para artes marciales; pantalones bombachos; pantalones y monos de tela vaquera; vestidos; petos; cárdigans; blusas camiseras; monos de trabajo; pantalones bombachos; saris; sarongs [pareos]; faldas; faldas short; suéteres; túnicas; chales; pantalones de yoga; camisetas de yoga; gorros; sombreros; capuchas; boinas; boinas tejidas; viseras [artículos de sombrerería]; cintas antisudor para

Solicitudes

la frente; puños [prendas de vestir]; ropa de esquí; guantes [prendas de vestir]; mitones; fulares; velos; orejeras [prendas de vestir]; echarpes; cinturones [prendas de vestir]; tirantes; corbatas; prendas de vestir para el cuello; prendas de vestir para niños pequeños; ajuares de bebé [prendas de vestir]; baberos que no sean de papel; ropa de bebé para la parte superior del cuerpo; ropa de bebé para la parte inferior del cuerpo; calzado de atletismo; calzado de baile; botas de fútbol; zapatillas de gimnasia; zapatillas deportivas; zapatillas; sandalias; pantuflas; chancletas.

(511)-

25

(561)- NUR DER

(730)- DBA DEUTSCHLAND GMBH, domiciliada en Birkenallee 110-134 . D 48432 Rheine, Germany, Alemania

(740)- Alvarez Mainegra, Nadia

(210)- 2015-2334

(220)- 24/12/2015

(510)- Sujetadores de deporte; sostenes; sujetadores bandeau [ropa interior]; corpiños interiores o de vestir; bragas (prendas de vestir); biquinis; pantalones bombachos; shorties [ropa interior]; tangas hilo dental; tangas; cubrecorsés; corpiños con liguero; camisetas sin mangas; camisetas ombligueras; lencería femenina; combinaciones [ropa interior]; bodis [ropa interior]; camisetas [de manga corta]; prendas de corsetería; camisolas; medias de cuerpo entero; corseletes; corsés [ropa interior]; ligueros; ligas [ropa interior]; fajas [ropa interior]; tops sin espalda; enaguas; pretinas; cinturillas; ceñidores de cintura; tirantes para sujetadores [partes de prendas de vestir]; sostenes adhesivos; prendas de calcetería; calcetines largos; calentadores de piernas; mallas [leggings]; prendas de mediería; pantis; calcetines cortos; leotardos; mallas; mallas [prendas de calcetinería]; calzoncillos boxer; calzoncillos; slips; camisetas interiores; ropa interior; ropa interior térmica; prendas interiores de cuerpo entero; calzoncillos largos; calzoncillos térmicos; camisetas interiores térmicas; albornoces; ropa de estar en casa; déshabillés (prendas de vestir femeninas); camisonos; ropa de dormir; pijamas; batas [saltos de cama]; trajes de baño [bañadores]; ropa de playa; gorros de baño; vestidos playeros; ropa exterior; ropa de deporte; prendas de punto; camisas; camisas deportivas; camisas tipo polo; camisas de sport; sudaderas; tops; camisetas de tirantes; chalecos; chalecos de forro polar; blusas; jerseys [prendas de vestir]; shorts; shorts de gimnasia; shorts de chándal; abrigos; chaquetas; chaquetas deportivas; chaquetas de gamuza; parkas; pulóveres de forro polar; ponchos; anoraks [parkas]; pantalones de deporte; prendas inferiores; pantalones vaqueros; pantalones de jogging; pantalones de correr; pantalones cortaviento; pantalones informales; pantalones; pantalones pirata; trajes; trajes de calentamiento; chándales; trajes cortaviento; monos [prendas de vestir]; ropa de lluvia; prendas de vestir impermeables; ropa de atletismo; uniformes para artes marciales; pantalones bombachos; pantalones y monos de tela vaquera; vestidos; petos; cárdigans; blusas camiseras; monos de trabajo; pantalones bombachos; saris; sarongs [pareos]; faldas; faldas short; suéteres; túnicas; chales; pantalones de yoga; camisetas de yoga; gorros; sombreros; capuchas; boinas; boinas tejidas; viseras [artículos de sombrerería]; cintas antisudor para la frente; puños [prendas de vestir]; ropa de esquí; guantes [prendas de vestir]; mitones; fulares; velos; orejeras [prendas de vestir]; echarpes; cinturones [prendas de vestir]; tirantes; corbatas; prendas de vestir para el cuello; prendas de vestir para niños pequeños; ajuares de bebé [prendas de vestir]; baberos que no sean de papel; ropa de bebé para la parte superior del cuerpo; ropa de bebé para la parte inferior del cuerpo; calzado de atletismo; calzado de baile; botas de fútbol; zapatillas de gimnasia; zapatillas deportivas; zapatillas; sandalias; pantuflas; chancletas.

(511)- 25

Solicitudes

- (561)-** BARELY THERE
- (730)-** HBI BRANDED APPAREL ENTERPRISES, LLC., domiciliada en 1000 East Hanes Mill Road, Winston-Salem, North Carolina 27105, Estados Unidos de América
- (740)-** Alvarez Mainegra, Nadia

- (210)-** 2015-2335
- (220)-** 24/12/2015
- (510)-** Sujetadores de deporte; sostenes; sujetadores bandeau [ropa interior]; corpiños interiores o de vestir; bragas (prendas de vestir); biquinis; pantalones bombachos; shorties [ropa interior]; tangas hilo dental; tangas; cubrecorsés; corpiños con liguero; camisetas sin mangas; camisetas ombligueras; lencería femenina; combinaciones [ropa interior]; bodis [ropa interior]; camisetas [de manga corta]; prendas de corsetería; camisolas; medias de cuerpo entero; corseletes; corsés [ropa interior]; ligueros; ligas [ropa interior]; fajas [ropa interior]; tops sin espalda; enaguas; pretinas; cinturillas; ceñidores de cintura; tirantes para sujetadores [partes de prendas de vestir]; sostenes adhesivos; prendas de calcetería; calcetines largos; calentadores de piernas; mallas [leggings]; prendas de mediería; pantis; calcetines cortos; leotardos; mallas; mallas [prendas de calcetinería]; calzoncillos boxer; calzoncillos; slips; camisetas interiores; ropa interior; ropa interior térmica; prendas interiores de cuerpo entero; calzoncillos largos; calzoncillos térmicos; camisetas interiores térmicas; albornoces; ropa de estar en casa; déshabillés (prendas de vestir femeninas); camiones; ropa de dormir; pijamas; batas [saltos de cama]; trajes de baño [bañadores]; ropa de playa; gorros de baño; vestidos playeros; ropa exterior; ropa de deporte; prendas de punto; camisas; camisas deportivas; camisas tipo polo; camisas de sport; sudaderas; tops; camisetas de tirantes; chalecos; chalecos de forro polar; blusas; jerseys [prendas de vestir]; shorts; shorts de gimnasia; shorts de chándal; abrigos; chaquetas; chaquetas deportivas; chaquetas de gamuza; parkas; pulóveres de forro polar; ponchos; anoraks [parkas]; pantalones de deporte; prendas inferiores; pantalones vaqueros; pantalones de jogging; pantalones de correr; pantalones cortaviento; pantalones informales; pantalones; pantalones pirata; trajes; trajes de calentamiento; chándales; trajes cortaviento; monos [prendas de vestir]; ropa de lluvia; prendas de vestir impermeables; ropa de atletismo; uniformes para artes marciales; pantalones bombachos; pantalones y monos de tela vaquera; vestidos; petos; cárdigans; blusas camiseras; monos de trabajo; pantalones bombachos; saris; sarongs [pareos]; faldas; faldas short; suéteres; túnicas; chales; pantalones de yoga; camisetas de yoga; gorros; sombreros; capuchas; boinas; boinas tejidas; viseras [artículos de sombrerería]; cintas antisudor para la frente; puños [prendas de vestir]; ropa de esquí; guantes [prendas de vestir]; mitones; fulares; velos; orejeras [prendas de vestir]; echarpes; cinturones [prendas de vestir]; tirantes; corbatas; prendas de vestir para el cuello; prendas de vestir para niños pequeños; ajuares de bebé [prendas de vestir]; baberos que no sean de papel; ropa de bebé para la parte superior del cuerpo; ropa de bebé para la parte inferior del cuerpo; calzado de atletismo; calzado de baile; botas de fútbol; zapatillas de gimnasia; zapatillas deportivas; zapatillas; sandalias; pantuflas; chancletas.
- (511)-** 25
- (531)-** 26.2.1, 27.5.17, 27.5.21, 27.7.11 y 27.7.17

Solicitudes
(540)-



- (561)- C9
(730)- HBI BRANDED APPAREL ENTERPRISES, LLC., domiciliada en 1000 East Hanes Mill Road, Winston-Salem, North Carolina 27105, Estados Unidos de América
(740)- Alvarez Mainegra, Nadia

(210)- 2015-2336

(220)- 24/12/2015

(510)- Sujetadores de deporte; sostenes; sujetadores bandeau [ropa interior]; corpiños interiores o de vestir; bragas (prendas de vestir); biquinis; pantalones bombachos; shorties [ropa interior]; tangas hilo dental; tangas; cubrecorsés; corpiños con liguero; camisetas sin mangas; camisetas ombligueras; lencería femenina; combinaciones [ropa interior]; bodis [ropa interior]; camisetas [de manga corta]; prendas de corsetería; camisolas; medias de cuerpo entero; corseletes; corsés [ropa interior]; ligeros; ligas [ropa interior]; fajas [ropa interior]; tops sin espalda; enaguas; pretinas; cinturillas; ceñidores de cintura; tirantes para sujetadores [partes de prendas de vestir]; sostenes adhesivos; prendas de calcetería; calcetines largos; calentadores de piernas; mallas [leggings]; prendas de mediería; pantis; calcetines cortos; leotardos; mallas; mallas [prendas de calcetinería]; calzoncillos boxer; calzoncillos; slips; camisetas interiores; ropa interior; ropa interior térmica; prendas interiores de cuerpo entero; calzoncillos largos; calzoncillos térmicos; camisetas interiores térmicas; albornoces; ropa de estar en casa; déshabillés (prendas de vestir femeninas); camisonos; ropa de dormir; pijamas; batas [saltos de cama]; trajes de baño [bañadores]; ropa de playa; gorros de baño; vestidos playeros; ropa exterior; ropa de deporte; prendas de punto; camisas; camisas deportivas; camisas tipo polo; camisas de sport; sudaderas; tops; camisetas de tirantes; chalecos; chalecos de forro polar; blusas; jerseys [prendas de vestir]; shorts; shorts de gimnasia; shorts de chándal; abrigos; chaquetas; chaquetas deportivas; chaquetas de gamuza; parkas; pulóveres de forro polar; ponchos; anoraks [parkas]; pantalones de deporte; prendas inferiores; pantalones vaqueros; pantalones de jogging; pantalones de correr; pantalones cortaviento; pantalones informales; pantalones; pantalones pirata; trajes; trajes de calentamiento; chándales; trajes cortaviento; monos [prendas de vestir]; ropa de lluvia; prendas de vestir impermeables; ropa de atletismo; uniformes para artes marciales; pantalones bombachos; pantalones y monos de tela vaquera; vestidos; petos; cárdigans; blusas camiseras; monos de trabajo; pantalones bombachos; saris; sarongs [pareos]; faldas; faldas short; suéteres; túnicas; chales; pantalones de yoga; camisetas de yoga; gorros; sombreros; capuchas; boinas; boinas tejidas; viseras [artículos de sombrerería]; cintas antisudor para la frente; puños [prendas de vestir]; ropa de esquí; guantes [prendas de vestir]; mitones; fulares; velos; orejeras [prendas de vestir]; echarpes; cinturones [prendas de vestir]; tirantes; corbatas; prendas de vestir para el cuello; prendas de vestir para niños pequeños; ajuares de bebé [prendas de vestir]; baberos que no sean de papel; ropa de bebé para la parte superior del cuerpo; ropa de bebé para la parte inferior del cuerpo; calzado de atletismo; calzado de baile; botas de fútbol; zapatillas de gimnasia; zapatillas deportivas; zapatillas; sandalias; pantuflas; chanquetas.

(511)- 25

Solicitudes

(561)- DUOFOLD

(730)- HBI BRANDED APPAREL ENTERPRISES, LLC., domiciliada en 1000 East Hanes Mill Road, Winston-Salem, North Carolina 27105, Estados Unidos de América

(740)- Alvarez Mainegra, Nadia

(210)- 2015-2337

(220)- 24/12/2015

(510)- Sujetadores de deporte; sostenes; sujetadores bandeau [ropa interior]; corpiños interiores o de vestir; bragas (prendas de vestir); biquinis; pantalones bombachos; shorties [ropa interior]; tangas hilo dental; tangas; cubrecorsés; corpiños con liguero; camisetas sin mangas; camisetas ombligueras; lencería femenina; combinaciones [ropa interior]; bodis [ropa interior]; camisetas [de manga corta]; prendas de corsetería; camisolas; medias de cuerpo entero; corseletes; corsés [ropa interior]; ligueros; ligas [ropa interior]; fajas [ropa interior]; tops sin espalda; enaguas; pretinas; cinturillas; ceñidores de cintura; tirantes para sujetadores [partes de prendas de vestir]; sostenes adhesivos; prendas de calcetería; calcetines largos; calentadores de piernas; mallas [leggings]; prendas de mediería; pantis; calcetines cortos; leotardos; mallas; mallas [prendas de calcetinería]; calzoncillos boxer; calzoncillos; slips; camisetas interiores; ropa interior; ropa interior térmica; prendas interiores de cuerpo entero; calzoncillos largos; calzoncillos térmicos; camisetas interiores térmicas; albornoces; ropa de estar en casa; déshabillés (prendas de vestir femeninas); camisonos; ropa de dormir; pijamas; batas [saltos de cama]; trajes de baño [bañadores]; ropa de playa; gorros de baño; vestidos playeros; ropa exterior; ropa de deporte; prendas de punto; camisas; camisas deportivas; camisas tipo polo; camisas de sport; sudaderas; tops; camisetas de tirantes; chalecos; chalecos de forro polar; blusas; jerseys [prendas de vestir]; shorts; shorts de gimnasia; shorts de chándal; abrigos; chaquetas; chaquetas deportivas; chaquetas de gamuza; parkas; pulóveres de forro polar; ponchos; anoraks [parkas]; pantalones de deporte; prendas inferiores; pantalones vaqueros; pantalones de jogging; pantalones de correr; pantalones cortaviento; pantalones informales; pantalones; pantalones pirata; trajes; trajes de calentamiento; chándales; trajes cortaviento; monos [prendas de vestir]; ropa de lluvia; prendas de vestir impermeables; ropa de atletismo; uniformes para artes marciales; pantalones bombachos; pantalones y monos de tela vaquera; vestidos; petos; cárdigans; blusas camiseras; monos de trabajo; pantalones bombachos; saris; sarongs [pareos]; faldas; faldas short; suéteres; túnicas; chales; pantalones de yoga; camisetas de yoga; gorros; sombreros; capuchas; boinas; boinas tejidas; viseras [artículos de sombrerería]; cintas antisudor para la frente; puños [prendas de vestir]; ropa de esquí; guantes [prendas de vestir]; mitones; fulares; velos; orejeras [prendas de vestir]; echarpes; cinturones [prendas de vestir]; tirantes; corbatas; prendas de vestir para el cuello; prendas de vestir para niños pequeños; ajuares de bebé [prendas de vestir]; baberos que no sean de papel; ropa de bebé para la parte superior del cuerpo; ropa de bebé para la parte inferior del cuerpo; calzado de atletismo; calzado de baile; botas de fútbol; zapatillas de gimnasia; zapatillas deportivas; zapatillas; sandalias; pantuflas; chancletas.

(511)- 25

(561)- PLAYTEX

(730)- HBI BRANDED APPAREL ENTERPRISES, LLC., domiciliada en 1000 East Hanes Mill Road, Winston-Salem, North Carolina 27105, Estados Unidos de América

(740)- Alvarez Mainegra, Nadia

Solicitudes

- (210)- 2015-2338
(220)- 24/12/2015
(510)- Preparación farmacéutica para seres humanos con la finalidad de curar las afecciones de hongos en los pies y uñas e intertrigo (hongo en la parte inguinal).
(511)- 5
(531)- HONGO KILLER
(730)- EFFICIENT LABORATORIES, INC, domiciliada en 7715 NW 64 ST, Miami, Florida 33166., Estados Unidos de América
(740)- Ramírez Pastor, Yordanka

- (210)- 2015-2339
(220)- 24/12/2015
(510)- Preparación farmacéutica para seres humanos con la finalidad de curar las afecciones de la circulación venosa de las piernas.
(511)- 5
(561)- VENOFLASH
(730)- EFFICIENT LABORATORIES, INC, domiciliada en 7715 NW 64 ST, Miami, Florida 33166., Estados Unidos de América
(740)- Ramírez Pastor, Yordanka

- (210)- 2015-2340
(220)- 24/12/2015
(510)- Preparación farmacéutica para seres humanos con la finalidad de curar las afecciones de aftas bucales, aliviar la dentición infantil y aliviar dolor de garganta en su presentación de spray bucal.
(511)- 5
(561)- FINAFTA
(730)- EFFICIENT LABORATORIES, INC, domiciliada en 7715 NW 64 ST, Miami, Florida 33166., Estados Unidos de América
(740)- Ramírez Pastor, Yordanka

- (210)- 2015-2341
(220)- 24/12/2015
(510)- Preparación farmacéutica para seres humanos con la finalidad de curar las afecciones de catarro y de gripe, especialmente aquellas afecciones acompañadas de congestión de bronquios, congestión nasal y para aliviar la fiebre.
(511)- 5
(561)- ROMPE PECHO
(730)- EFFICIENT LABORATORIES, INC, domiciliada en 7715 NW 64 ST, Miami, Florida 33166., Estados Unidos de América
(740)- Ramírez Pastor, Yordanka

- (210)- 2015-2343
(220)- 24/12/2015
(510)- Transceptores de radio frecuencia inalámbricos; dispositivos electrónicos portátiles para la recepción y transmisión inalámbrica de datos; software y programas para gestión y funcionamiento de dispositivos de comunicación inalámbrica; transceptores de radiofrecuencia inalámbricos de corto alcance, software para la sincronización de datos entre una estación remota o unidad y una estación fija o remota o unidad y software que permite y proporciona una vía y de dos vías de conectividad inalámbrica a los datos; software y programas para gestión y funcionamiento de dispositivos de comunicación inalámbrica; mando inalámbrico para monitorizar y controlar el funcionamiento de otros dispositivos electrónicos; transmisores inalámbricos; software informático para la entrega inalámbrica de contenido; plataformas de computación y operativos móviles que consisten en transceptores de datos, redes y pasarelas inalámbricas para la recopilación y ges-

tión de datos; hardware informático para la entrega de contenido inalámbrico; hardware saber, punto de acceso inalámbrico dispositivos (WAP); mando inalámbrico para monitorizar y controlar el funcionamiento de otros dispositivos electrónicos; sensores inalámbricos para la monitorización, riego, seguridad y sistemas ambientales; sistemas de sensores inalámbricos que consisten principalmente de una estación base y un nodo de sensor para el control de sistemas de riego y seguridad ambientales; redes y pasarelas inalámbricas para la recopilación y gestión de datos; redes que se conectan de manera inalámbrica entre si y que interactúan entre sí con el fin de transmitir datos generados por sensores, a saber, sensores de suelo, sensores meteorológicos, y sensores de agua; dispositivos inalámbricos de sensores, a saber, sensores de suelo, sensores meteorológicos y sensores de agua.

(511)- 9

(510)- Vehículos, a saber, camiones, vehículos de servicios públicos de usos múltiples, tractores de césped y jardín y piezas estructurales de los anteriores.

(511)- 12

(561)- TORO

(730)- THE TORO COMPANY, domiciliada en 8111 Lyndale Avenue South, Bloomington, Minnesota 55420, Estados Unidos de América

(740)- Ramírez Pastor, Yordanka

(210)- 2015-2344

(220)- 28/12/2015

(510)- Velas.

(511)- 4

(510)- Lámparas eléctricas.

(511)- 11

(510)- Joyería, artículos de bisutería, relojes de pulsera.

(511)- 14

(510)- Productos de cerámica doméstica.

(511)- 21

(510)- Cortinas de materiales textiles o materiales plásticos, ropa de cama, cubrecamas.

(511)- 24

(510)- Vestidos, ropa interior, calzados, sombrerería.

(511)- 25

(510)- Adorno de artículos textiles chapas y piezas que se pegan con calor.

(511)- 26

(510)- Gestión de negocios comerciales.

(511)- 35

(510)- Servicios de sastre.

(511)- 40

(510)- Servicio de decoración de interiores, de diseños de moda.

(511)- 42

(510)- Servicios de bar, cafetería y restaurante; hospedaje temporal.

(511)- 43

(510)- Arreglos florales.

(511)- 44

(531)- 26.11.12, 27.5.13, 27.5.23 y 27.5.24

Solicitudes
(540)-



- (561)- Y YARISSTAR
(730)- Fernández Pita, Yadaris, domiciliada en calle 20, número 111, apartamento 1, entre 1ra y 3ra, Miramar, municipio Playa, provincia La Habana, República de Cuba
(740)- Santana Calderín, María Amparo

- (210)- 2015-2345
(220)- 28/12/2015
(510)- Enlucidos base, colorantes, revestimientos, esmaltes, acabados, lacas, pinturas, pinturas y polvos de imprimación.
(511)- 2
(561)- IMRON
(730)- COATINGS FOREIGN IP CO. LLC, domiciliada en c/o The Corporation Trust Company, Corporation Trust Center, 1209 Orange Street, Wilmington, Delaware 19801., Estados Unidos de América
(740)- Alvarez Mainegra, Nadia

- (210)- 2015-2361
(220)- 29/12/2015
(510)- Programas informáticos para la administración de información de laboratorio.
(511)- 9
(561)- STARLIMS
(730)- ABBOTT INFORMATICS CORPORATION, domiciliada en 4000 Hollywood Blvd., Suite 333-S, Hollywood, Florida 33021, Estados Unidos de América
(740)- Ramírez Pastor, Yordanka

- (210)- 2015-2362
(220)- 29/12/2015
(510)- Software informático utilizado para el tratamiento de la diabetes.
(511)- 9
(510)- Monitores de glucosa basados en sensores.
(511)- 10
(561)- FREESTYLE LIBRE
(730)- ABBOTT DIABETES CARE INC, domiciliada en 1420 Harbor Bay Parkway, Suite 290, Alameda, California, 94502, Estados Unidos de América
(740)- Ramírez Pastor, Yordanka

Solicitudes

- (210)- 2015-2363
 - (220)- 29/12/2015
 - (510)- Programas informáticos para la administración de información de laboratorio
 - (511)- 9
 - (561)- STARLIMS FUSION
 - (730)- ABBOTT INFORMATICS CORPORATION, domiciliada en 4000 Hollywoo Blvd., Suite 333-S, Hollywood, Florida 33021, Estados Unidos de América
 - (740)- Ramírez Pastor, Yordanka
-

- (210)- 2015-2364
- (220)- 29/12/2015
- (510)- Preparaciones y reactivos químicos para uso en laboratorios
- (511)- 1
- (510)- Preparaciones y reactivos químicos para uso en diagnóstico médico
- (511)- 5
- (510)- Instrumentos de laboratorio
- (511)- 9
- (510)- Instrumento de diagnóstico médico
- (511)- 10
- (531)- 26.11.5, 26.11.12 y 26.13.25
- (540)-

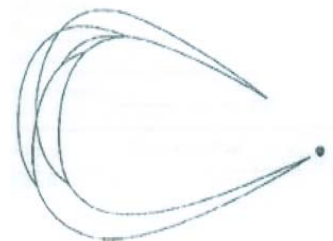

- (730)- IBIS BIOSCIENCES, INC., domiciliada en 2251 Faraday Avenue, Suite 150, Carlsbad, California 92008, Estados Unidos de América
 - (740)- Ramírez Pastor, Yordanka
-

- (210)- 2015-2365
 - (220)- 29/12/2015
 - (510)- Kits de diagnóstico compuesto por exámenes de ADN y reactivos y anticuerpos para la investigación científica.
 - (511)- 1
 - (510)- Kits de diagnóstico compuesto por exámenes de ADN y reactivos y anticuerpos para uso en laboratorios médicos clínicos.
 - (511)- 5
 - (561)- PATHVYSION
 - (730)- ABBOTT MOLECULAR INC., domiciliada en 1300 E. Touhy Avenue, Des Plaines, Illinois 60018, Estados Unidos de América
 - (740)- Ramírez Pastor, Yordanka
-

- (210)- 2015-2366
- (220)- 29/12/2015
- (510)- Aparatos de monitoreo de glucosa en sangre; contadores de glucosa en sangre; sensores de glucosa en sangre.
- (511)- 10
- (561)- FREESTYLE OPTIUM NEO
- (730)- ABBOTT DIABETES CARE INC, domiciliada en 1420 Harbor Bay Parkway, Suite 290, Alameda, California, 94502., Estados Unidos de América
- (740)- Ramírez Pastor, Yordanka

Solicitudes

- (210)- 2015-2367
(220)- 29/12/2015
(510)- Suplementos nutricionales en polvo o líquido para uso humano
(511)- 5
(561)- COMPLETE, BALANCED NUTRITION
(730)- ABBOTT LABORATORIES, domiciliada en 100 Abbott Park Road
Abbott Park, Illinois 60064, Estados Unidos de América
(740)- Ramírez Pastor, Yordanka

- (210)- 2016-0891
(220)- 18/05/2016
(510)- Preparaciones para blanquear y otras sustancias para lavar la
ropa; preparaciones para limpiar, pulir, desengrasar y raspar; ja-
bones; productos de perfumería, aceites esenciales, cosméticos,
lociones capilares; dentífricos.
(511)- 3
(510)- Luminarias.
(511)- 11
(510)- Metales preciosos y sus aleaciones; artículos de joyería, bisute-
ría, piedras preciosas; artículos de relojería e instrumentos cro-
nométricos.
(511)- 14
(510)- Instrumentos musicales.
(511)- 15
(510)- Papel y cartón; productos de imprenta; material de encuaderna-
ción; fotografías; artículos de papelería; adhesivos (pegamentos)
de papelería o para uso doméstico; material para artistas; pince-
les; artículos de oficina (excepto muebles); material de instruc-
ción o material didáctico (excepto aparatos); materias plásticas
para embalar; caracteres de imprenta; clichés de imprenta.
(511)- 16
(510)- Cuero y cuero de imitación; pieles de animales; baúles y maletas;
paraguas y sombrillas; bastones; fustas y artículos de guarnicio-
nería.
(511)- 18
(510)- Muebles, espejos, marcos; hueso, cuerno, marfil, ballena o ná-
car, en bruto o semielaborados; conchas; espuma de mar; ámbar
amarillo.
(511)- 20
(510)- Utensilios y recipientes para uso doméstico y culinario; peines y
esponjas; cepillos; materiales para fabricar cepillos; material de
limpieza; lana de acero; vidrio en bruto o semielaborado (excep-
to el vidrio de construcción); artículos de cristalería porcelana y
loza.
(511)- 21
(510)- Tejidos y sustitutivos de tejidos; ropa de cama; ropa de mesa.
(511)- 24
(510)- Prendas de vestir, calzado, artículos de sombrerería.
(511)- 25
(510)- Encajes y bordados, cintas y cordones; botones, ganchos y oje-
tes, alfileres y agujas; flores artificiales.
(511)- 26
(510)- Alfombras, felpudos, esteras, linóleo y otros revestimientos de
suelos; tapices murales que no sean de materias textiles.
(511)- 27
(510)- Juegos y juguetes; artículos de gimnasia y deporte; adornos
para árboles de Navidad.
(511)- 28
(510)- Jaleas, confituras, compotas; leche y productos lácteos; aceites
y grasas comestibles.
(511)- 29
(510)- Café, té, cacao y sucedáneos del café; arroz; tapioca y sagú;
harinas y preparaciones a base de cereales; pan, productos de
pastelería y confitería; helados; azúcar, miel, jarabe de melaza;
levadura, polvos de hornear; sal; mostaza; vinagre, salsas (condi-

Solicitudes

- mentos); especias; hielo.
- (511)- 30
- (510)- Publicidad; gestión de negocios comerciales; administración comercial; trabajos de oficina.
- (511)- 35
- (510)- Educación; formación; servicios de entretenimiento; actividades deportivas y culturales.
- (511)- 41
- (510)- Servicios de restauración (alimentación); hospedaje temporal.
- (511)- 43
- (531)- 24.17.25, 26.11.5, 27.5.9, 27.5.10, 27.5.11 y 27.5.17
- (540)-



- (561)- GABI SOFI
- (730)- Balmaseda Santana, Ariel Osvaldo, domiciliado en avenida 36, entre Primera y Autopista, edificio Isabo, apartamento 40, Varadero, municipio Cárdenas, provincia Matanzas, República de Cuba
-

Nombres comerciales
Solicitudes

- (210)-** 2015-0091
 - (220)-** 30/09/2015
 - (733)-** Para identificar a la persona jurídica dedicada a brindar servicios de presentaciones artísticas vinculadas al humor. Servicios de presentaciones artísticas vinculadas al humor (espectáculos humorísticos). Producir y comercializar audiovisuales vinculados al humor. Editar y comercializar publicaciones en cualquier formato y soporte material vinculado al humor, así como a su promoción. Brindar Servicios Técnico Artísticos a terceros.
 - (561)-** CPH
 - (730)-** CENTRO PROMOTOR DEL HUMOR, domiciliada en calle A número 601 altos entre 25 y 27, municipio Plaza de la Revolución, provincia La Habana, República de Cuba
 - (740)-** Yaima Doce Trujillo
-

- (210)- 2015-0068
(220)- 06/11/2015
(733)- Producir y comercializar bebidas alcohólicas, refrescos, vinos, aguas, hielo, jugos naturales, vinagres y bebidas no carbonatada, cervezas, maltas y productos procedentes de la industria de bebidas y refrescos.
(561)- CON EL SABOR DEL CARIBE
(730)- EMPRESA DE BEBIDAS Y REFRESCOS, SANTIAGO DE CUBA, domiciliada en Garzón 359, entre cuarta y avenida Céspedes, reparto Sueño, municipio y provincia Santiago de Cuba, República de Cuba
(740)- Ramón Salmón Alvarez

- (210)- 2015-0069
(220)- 10/11/2015
(733)- Servicios de construcción civil y montaje de nuevas obras, edificaciones e instalaciones; de demolición, desmontaje, remodelación, restauración, reconstrucción y rehabilitación de edificaciones, instalaciones y otros objetivos existentes, así como la reparación y mantenimiento constructivo a obras hidráulicas e ingenieras.
(561)- TRABAJAMOS PARA MEJORAR SU VIDA
(730)- EMPRESA DE MANTENIMIENTO Y REHABILITACIÓN DE OBRAS HIDRÁULICAS DE ORIENTE, domiciliada en carretera Central kilómetro 771, reparto Josué País, CP 80100, municipio y provincia Holguín, República de Cuba
(740)- Niorka Durán Rojas

- (210)- 2015-0071
(220)- 30/11/2015
(733)- Helados, leche fresca y en polvo, productos lácteos y sus derivados.
(561)- SENTIRAS QUE CRECES
(730)- EMPRESA PRODUCTOS LÁCTEOS GUANTÁNAMO, domiciliada en Carretera a Caimanera Kilómetro 1½, CP 95100, municipio y provincia Guantánamo, República de Cuba
(740)- Yanisleidy Del Pino Hernández

- (210)- 2015-0072
(220)- 10/12/2015
(733)- Para popularizar los servicios relacionados con la generación, transmisión, distribución y comercialización de energía eléctrica.
(561)- HACIA UN FUTURO DE LUZ
(730)- EMPRESA ELÉCTRICA DE CAMAGÜEY, domiciliada en carretera Circunvalación Norte Km 4 1/2., municipio y provincia Camagüey, República de Cuba
(740)- Monteagudo Brizuela, Ramiro Francisco

- (210)- 2015-0073
(220)- 11/12/2015
(733)- Para llamar la atención del público sobre la producción y comercialización de discos compactos y otros soportes fonográficos, de productos culturales y de imagen Cuba, de instrumentos musicales y sus partes, piezas y accesorios, sistemas de audio y luces, equipos reproductores de audio e imagen, prestación de servicios de grabación musical, representación artística y editorial y gastronómicos como complemento a la oferta cultural donde participa
(561)- "SIENTE LA MÚSICA"
(730)- EMPRESA DE GRABACIONES Y EDICIONES MUSICALES (EGREM), domiciliada en Avenida Tercera, número 1008, entre 10 y 12, Miramar, CP 11300, municipio Playa, provincia La Habana, República de Cuba

Solicitudes

(740) Ernesto Reyes Perea

(210)- 2015-0074

(220)- 15/12/2015

(733)- Captura, industrialización y comercialización de productos pesqueros.

(561)- BONDADES DEL MAR

(730)- EMPRESA PESQUERA INDUSTRIAL DE BATABANÓ, MAYABEQUE, PESCABANA, domiciliada en Canal del Refugio sin número, Surgidero de Batabanó, municipio Batabanó, provincia Mayabeque, República de Cuba

(740)- Madeline Verdecia Quintero

Solicitudes

- (210)- 2015-0110
(220)- 10/11/2015
(733)- Servicios de construcción civil y montaje de nuevas obras, edificaciones e instalaciones; de demolición, desmontaje, remodelación, restauración, reconstrucción y rehabilitación de edificaciones, instalaciones y otros objetivos existentes, así como la reparación y mantenimiento constructivo a obras hidráulicas e ingenieras.
(531)- 1.15.15, 27.5.17 y 27.5.23
(540)-



- (561)- HIDROCONS
(591)- EMPRESA DE MANTENIMIENTO Y REHABILITACIÓN DE
(730)- OBRAS HIDRÁULICAS ORIENTE, domiciliada en carretera Central kilómetro 771, reparto Josué País, CP 80100, municipio y provincia Holguín, República de Cuba
(740)- Niorka Durán Rojas

- (210)- 2015-0114
(220)- 20/11/2015
(733)- Producción y comercialización de carne y productos cárnicos, embutidos, ahumados, en conservas herméticas y no herméticas, granos (semillas), alubias frescas, frijoles frescos, leguminosas.
(531)- 3.4.4, 26.2.7, 27.1.12, 27.5.10 y 27.5.17
(540)-



- (561)- EMPRESA CARNICA TAURO
(730)- EMPRESA CARNICA TAURO, domiciliada en calle 58-B número 4101 entre 41 y 43, reparto La Ceiba, municipio Playa, provincia La Habana, República de Cuba
(740)- Alvarez Mainegra, Nadia

- (210)- 2015-0115
(220)- 30/11/2015
(733)- Producir y comercializar leche fresca y en polvo, leche fluida, mezclas físicas a base de cereales, maicena y harina de trigo (para batidos, el lactosoy), yogurt, helados, quesos y otros productos lácteos y sus análogos derivados de leche y soya, así como saborizantes, estabilizadores y adictivos.
(531)- 2.3.1, 2.3.22, 25.1.15, 26.1.4, 27.1.16, 27.5.10 y 27.5.17

Solicitudes

(540)-



(561)- ANACAONA

(730)- EMPRESA PRODUCTOS LÁCTEOS GUANTÁNAMO, domiciliada en carretera a Caimanera Kilómetro 1½, CP 95100, municipio y provincia Guantánamo, República de Cuba

(740)- Yanisleidy Del Pino Hernández

(210)- 2015-0117

(220)- 04/12/2015

(733)- Proyecto cultural comunitario para todas las edades, la realización de talleres de artes plásticas, danza, teatro, música, presentación en vivo de grupos musicales, danzarios, teatrales y de exposiciones de artes plásticas.

(531)- 26.1.5, 26.4.2, 26.4.24, 27.3.15, 27.5.6, 27.5.8 y 27.5.10

(540)-



(561)- PROYECTO CULTURAL COMUNITARIO

(730)- Saavedra Castellanos, Dania, domiciliada en calle Párraga número 62, entre Estrada Palma y Libertad, Santos Suárez, municipio Diez de Octubre, provincia La Habana, República de Cuba

(210)- 2015-0119

(220)- 11/12/2015

(733)- Para identificar a la persona jurídica dedicada a producir y comercializar productos y servicios de la industria de la música.

(531)- 2.9.14, 24.17.10, 27.5.19 y 27.5.23

(540)-



(561)- EGREM

(591)- Blanco, negro, rojo

(730)- EMPRESA DE GRABACIONES Y EDICIONES MUSICALES (EGREM), domiciliada en Avenida Tercera, número 1008, entre 10 y 12, Miramar, CP 11300, municipio Playa, provincia La Habana, República de Cuba

(740)- Ernesto Reyes Perea

- (210)- 2015-0120
(220)- 15/12/2015
(733)- Operar marinas y bases náuticas, así como prestar servicios especializados para naves y embarcaciones deportivas, de recreo y del tipo crucero; prestar servicios de actividades turísticas náuticas y recreativas en general; comercializar de forma minorista productos alimenticios y no alimenticios vinculados con la actividad náutica.
(531)- 3.9.5 y 3.9.24
(540)-



- (730)- EMPRESA MARINAS Y NÁUTICAS MARLIN, S.A., domiciliada en 5ta avenida y 248, número 3003, Residencial Turístico Marina Hemingway, Santa Fe, CP 19100, municipio Playa, provincia La Habana, República de Cuba
(740)- Diaz Rubido, Claudia Elena

- (210)- 2015-0122
(220)- 15/12/2015
(733)- Producir, transportar y comercializar tuberías plásticas lisas, corrugadas de polietileno y sus accesorios. Brindar servicios de prueba y ensayos de laboratorio para tuberías de PEAD; de consultoría y asesoría en el montaje y la producción de tuberías plásticas y sus accesorios; de almacenaje de materiales, materia prima y de producciones terminadas; y comercializar envases y embalajes recuperados de la materia prima adquirida para el proceso productivo.
(531)- 26.1.1, 26.1.6, 26.11.6 y 27.5.17
(540)-



- (561)- CIEGOPLAST
(730)- EMPRESA CIEGOPLAST, domiciliada en Carretera Central Km 456, Oeste, municipio y provincia Ciego de Ávila, República de Cuba
(740)- Martínez Pérez, Yudelmis

Rótulos de establecimiento

Solicitudes

- (210)- 2015-0041
- (220)- 24/11/2015
- (733)- Producción y comercialización de vinagre y vino seco.
- (531)- 27.5.2 y 27.5.17
- (540)-



- (561)- ELITE
- (730)- EMPRESA DE BEBIDAS Y REFRESCOS CAMAGÜEY, domiciliada en Avenida de la Libertad, número 159, entre Arrieta y Pancha Agramonte, La Caridad, CP 70300, municipio y provincia Camagüey, República de Cuba
- (740)- Yaneivys Palacio Menéndez

Concedidas

Marcas y otros signos distintivos



Resol. Concesión					
Marcas comerciales					
(210)	(220)	(561)	(511)	(730)	(580)
No sol.	Fech de sol.	Denominación	Clases	Solicitante	Fecha/ No. resol.
2015-0647	28/04/2015	K K TRIPLE K y diseño	35 y 37	Álvarez Álvarez, Carlos Enrique	19/05/2016 1575
2015-0341	13/03/2015	ALIENA y diseño	41, 42 y 44	Castillo Torres, Martha Rosa	16/05/2016 1537
2014-0965	17/11/2014	ECOFEL y diseño	1, 5 y 35	González Sardiñas, Enrique Orlaido	16/05/2016 1534
2014-0940	04/11/2014	SIGLO y 1/2 y dise- ño	33	CORPORA- CIÓN CUBA RON, S.A.	16/05/2016 1536
2014-0935	31/10/2014	SIALEX	11	PHOENIX RING MANUFAKTUR	09/05/2016 1393
2014-0934	31/10/2014	LP SUP- PORT y diseño	10 y 28	LA POINTIQUE INTERNATIO- NAL LTD.	09/05/2016 1394
2014-0916	29/10/2014	TAINO y diseño	9	EMPRESA DE ACUMULADO- RES XX ANI- VERSARIO	09/05/2016 1395
2014-0915	29/10/2014	ARMA- CONS	37	Maranillo Gala, Gilberto Oneis; Arteaga Salazar, Barbara Magda	09/05/2016 1396
2014-0891	20/10/2014	Figurativa	37	EMPRESA DE MANTENI- MIENTO VIAL Y CONSTRUC- CIONES DE VILLA CLARA	09/05/2016 1397
2014-0870	09/10/2014	D' FANTA- SÍA y dise- ño	41 y 43	Rodríguez Reyes Amílkar	19/05/2016 1566
2014-0849	06/10/2014	ANDARIE- GO y dise- ño	9, 35 y 42	EMPRESA CARTOGRAFÍA Y SOLUCIO- NES GEOMÁTI- CAS (GeoSÍ)	19/05/2016 1565
2014-0841	02/10/2014	MODAS VICTORIA RAQUEL y diseño	3, 14, 16, 18, 24, 25, 35, 39, 41 y 42	Expósito Carralero Victoriana Raquel; Chacón Expósito, Leonardo	19/05/2016 1564
2014-0816	30/09/2014	WEB DE- NIM	25	VELOCITY APPARELZ COMPANY	19/05/2016 1574

Año CXIV

Boletín Oficial N°337

(210) No sol.	(220) Fech de sol.	(561) Denominación	(511) Clases	(730) Solicitante	(580) Fecha/ No. resol.
2014-0812	30/09/2014	ARTE ROCA 11, 19, PIEDRA RE- 20, 35 CONSTRUI- y 37 DA y diseño		González Díaz Roberto	19/05/2016 1570
2014-0778	25/09/2014	CAPOTE PHYSICAL TRAINER y diseño	35, 41 y 44	Capote Rodrí guez Miguel Froilán; Capote Abreu Miguel	19/05/2016 1567
2014-0756	17/09/2014	ACEICAM EMPRESA DE ACEITES Y GRASAS COMES- TIBLES y diseño	29 y 35	EMPRESA DE ACEITES Y GRASAS CO- MESTIBLES CAMAGUEY	19/05/2016 1569
2014-0716	04/09/2014	ART D´FLOR y diseño	20, 26, 31, 35, 39, 40, 42 y 44	Quesada CasanovaJoel ; Vega del Valle Juan José	19/05/2016 1568
2014-0715	04/09/2014	M MINIMAX y diseño	5, 29, 30, 31, 32, 33, 35, 39, 43 y 44	Vega del Valle Juan Jose; Quesada Casa- nova Joel	09/05/2016 1384
2014-0681	20/08/2014	CEPRONA y diseño	7, 12, 19, 20, 37, 40 y 42	EMPRESA DE PROYECTOS, CONSTRUC- CIONES Y SERVICIOS NAVALES, CE- PRONA	09/05/2016 1383
2014-0652	06/08/2014	CAYO LAR- GO y diseño y 44	41, 43 y 44	GRUPO HOTE- LERO GRAN CARIBE S.A.	19/05/2016 1571
2014-0644	04/08/2014	TOPOLY LA CULTU- RA ES EL ALIMENTO DEL ALMA y diseño	16, 25, 30, 32, 33, 39, 41 y 43	Dago Simón, Yadira	16/05/2016 1535
2014-0624	01/08/2014	TOBLERO- NE	29 y 30	Mondelez Euro- pe GmbH	05/05/2016 1319
2014-0615	31/07/2014	SANCOF ANDAMIOS Y COFRES y diseño	37	Cooperativa de Construcción, Andamios y Co- fres. SANCOF	19/05/2016 1572
2014-0609	31/07/2014	ECHILESA y diseño	2, 29 y 30	Santos Velázquez, Emilio Salvador	19/05/2016 1573

(210) No sol.	(220) Fech de sol.	(561) Denominación	(511) Clases	(730) Solicitante	(580) Fecha/ No. resol.
2014-0602	29/07/2014	CAFÉ CON- CERT GATO TUERTO y diseño	43	GRUPO EMPRE- SARIAL EX- TRAHOTELERO PALMARES, S.A.	09/05/2016 1376
2014-0592	23/07/2014	SEAL- GUARD y diseño	12	HANKOOK TIRE Co., Ltd.	09/05/2016 1379
2014-0591	23/07/2014	HANKOOK SOUND ABSORBER y diseño	12	HANKOOK TIRE WORLDWIDE CO., LTD.	09/05/2016 1380
2014-0582	22/07/2014	ABRA COO- PERATIVA DE CONS- TRUCCIÓN CIVIL y diseño	37	Hernández Colomé, Jaime	09/05/2016 1378
2014-0537	10/07/2014	ONIDA y diseño	9, 11 y 24	MINI MUNDO (SATGURU), S.A.	05/05/2016 1318
2014-0454	20/06/2014	TRANSAT HOLIDAYS	39	TRANSAT A.T. INC.	16/05/2016 1533
2014-0421	09/06/2014	TAKESÓN y diseño	15	Taquechel Castillo Sigfredo	16/05/2016 1532
2014-0410	09/06/2014	CIPY	1, 5 y 35	AGRIA S.A.	05/05/2016 1317
2014-0377	26/05/2014	TISENSE	9	CHONGQING TAISHAN CABLE CO., LTD.	09/05/2016 1377
2014-0375	26/05/2014	A3 ARTE3 y diseño	6, 11, 20 y 24	Soto Valle, José Antonio	09/05/2016 1381
2014-0348	12/05/2014	ARTE3 y diseño	6, 11, 20 y 24	Soto Valle, José Antonio	09/05/2016 1382
2014-0302	22/04/2014	TOTO HY- DROTECT COAT y diseño	2	TOTO LTD.	16/05/2016 1531
2014-0292	17/04/2014	TRIBEDOCE5 y diseño	5	IMPORTADORA Y MANUFAC- TURERA BRU- LUART, S.A.	16/05/2016 1530

Año CXIV

Boletín Oficial N°337

(210)

(220)

(561)

(511)

(730)

(580)

No sol.

Fech de sol.

Denominación

Clases

Solicitante

Fecha/

No. resol.

2014-0049	23/01/2014	SERVITALLY, AGENCIA DE TARJAS E INSPECCIÓN DE AVERÍAS, TALLYNG AND INSPECTION AGENCY y diseño	42	EMPRESA DE SERVICIOS DE TARJAS E INSPECCIÓN DE AVERÍAS SERVITALLY	05/05/2016 1316
-----------	------------	---	----	---	--------------------

Resol. Concesión					
Nombres comerciales					
(210)	(220)	(561)	(511)	(730)	(580)
No sol.	Fech de sol.	Denominación	Productos que distingue	Solicitante	Fecha/ No. resol.
2015-0046	10/04/2015	TRIPLE K KY	Servicios de afinación y reparación de instrumentos musicales.	Álvarez Álvarez, Carlos Enrique	19/05/2016 1576
2014-0067	18/09/2014	PRISMA	Producir y comercializar equipos y accesorios de la rama automotriz, la agricultura y la industria.	EMPRESA DE BUJÍAS NEFTALI MARTÍNEZ	09/05/2016 1315
2014-0066	17/09/2014	ACEICAM	Producir y comercializar aceites y grasas vegetales alimenticias, así como otros productos industrializados a partir de grasas vegetales y sus subproductos.	EMPRESA DE ACEITES Y GRASAS COMESTIBLES CARMAGUEY	09/05/2016 1385
2014-0065	17/09/2014	OES3 CERO ESTRÉS	Dirigir una agrupación musical	Valdés Felipe Javier Ernesto	05/05/2016 1314

Año CXIV
Boletín Oficial N°337
Resol. Concesión
Lemas comerciales

(210) No sol.	(220) Fecha de sol.	(561) Denominación	(511) Productos que distingue	(730) Solicitante	(580) Fecha/ No. resol.
2014-0048	20/10/2014	SU CONFIANZAS NUESTRAS ASPIRACIÓN	Servicios de construcción civil y mantenimiento vial.	EMPRESA DE MANTENIMIENTO VIAL Y CONSTRUCCIONES DE VILLA CLARA	09/05/2016 1390
2014-0045	22/09/2014	DESTELLOS DEL ALMA	Servicios de creación de tarjetas de ocasión y presentación, afiches, almanques, invitaciones y solapines	Heredia Martínez Leonardo	09/05/2016 1391
2014-0044	19/09/2014	EL AROMA DE LAS LOMAS	Producir, acopiar, procesar y comercializar de forma mayorista café cereza y en grano oro, cascara y pergamino para la empresa comercializadora comercial Cuba Café y la empresa exportadora CUBA Exporta. Producir y comercializar de forma mayorista y/o minorista productos agropecuarios en su forma natural o procesada en el mercado agropecuario estatal y de forma minorista en puntos de venta autorizados. Producir y acopiar de la base productiva para comercializar de forma mayorista leña, cajas paletas, postes, postes vivos, madera en bolo, rolliza y aserrada, cuje, palmiche, guanos, guaniquiqui, corteza de mangle, resina, y aguas, semillas y posturas de café, cacao y cítricos.	EMPRESA INTEGRAL DE CAFÉ LUIS BOCOURT	09/05/2016 1392

Resol. Concesión

Emblemas comerciales

(210) No sol.	(220) Fech de sol.	(561) Denominación	(511) Productos que distingue	(730) Solicitante	(580) Fecha/ No. resol.
2014-0039	20/05/2014	MICONS ECMSS EMPRESA DE CONS- TRUCCIÓN Y MONTAJE DE SANCTI SPÍRITUS y diseño	Brindar servicios de construcción civil y mon- taje de nue- vas obras, edificaciones e instala- ciones; de demolición, desmontaje, remodela- ción, restau- ración, re- construcción y rehabilita- ción de edi- ficaciones, instalaciones y otros ob- jetivos exis- tentes y de reparación y manteni- miento cons- tructivo. Producir y comercializar elementos prefabri- cados de hormigón, hormigones asfálticos e hidráulicos, morteros y otros mate- riales y pro- ductos para la construc- ción.	EMPRESA DE CONS- TRUCCIÓN Y MON- TAJE DE SANCTI SPÍRITUS	09/05/2016 1389

Año CXIV
Boletín Oficial N°337
Certificado de Registro

Marcas (111)	(151)	(561)	(511)	(730)	(580)
No. de Reg.	Fecha de Reg.	Denominación	Clases	Titular	Fecha de Pub
2014-0791	27/04/2016	JORGE BIS- CHOFF y diseño	18 y 25	BISCHOFF CREATIVE GROUP EIRELI	27/11/2014
2014-0777	27/04/2016	SYMBICORT RAPIHALER	5	ASTRAZENECA AB	27/11/2014
2014-0776	27/04/2016	SYNCWARE y diseño	9, 25, 35, 37, 38, 41 y 42	Sigüenza QuintanaAdriana ; Bouza Lavoy Manuel Alejandro	27/11/2014
2014-0760	27/04/2016	NUCTIS D y diseño	5	SANOFI	27/11/2014
2014-0738	27/04/2016	SPAR y dise- ño	5, 29, 30 y 31	SPAR INTERNA- TIONAL B.V.	26/02/2015
2014-0733	27/04/2016	QUESADA CIGARS y diseño	34	MANUFACTU- RA DE TABA- COS, S.A. (MA- TASA)	30/10/2014
2014-0717	27/04/2016	B BERA y diseño	12 y 35	Beirouti Khouri, Elias	26/12/2014
2014-0694	27/04/2016	MYXTO y diseño	43	Costagliola, Alberto	30/10/2014
2014-0691	27/04/2016	2BLE y dise- ño	16, 25, 30, 32, 33, 39, 41 y 43	García Peña, Iván	30/10/2014
2014-0654	04/05/2016	HASTAZOIN	5	EMPRESA LA- BORATORIO FARMACÉUTI- CO "ROBERTO ESCUDERO"	02/10/2014
2014-0653	27/04/2016	DEFENDER	12	JAGUAR LAND ROVER LIMI- TED	27/11/2014
2014-0603	27/04/2016	RF RESTAU- RANTE BAR FLORIDITA y diseño	9, 32 y 43	GRUPO EM- PRESARIAL EXTRAHOTEL- ERO PALMARES, S.A.	30/10/2014
2014-0601	04/05/2016	LIYA	7, 9, 11, 38 y 42	LI, JIGANG	02/10/2014
2014-0578	27/04/2016	Figurativa	29, 30, 39 y 43	PIZZA HUT IN- TERNATIONAL, LLC	27/11/2014

(111) No. de Reg.	(151) Fech de Reg.	(561) Denominación	(511) Clases	(730) Titular	(580) Fecha de Pub
2014-0577	27/04/2016	KFC y diseño	29, 30 y 43	KENTUCKY FRIED CHICKEN INTERNATIONAL HOLDINGS, INC.	27/11/2014
2014-0569	27/04/2016	TACO BELL LIVE MÁS y diseño	43	TACO BELL CORP.	27/11/2014
2014-0568	27/04/2016	LIVE MÁS	29, 30 y 43	TACO BELL CORPORATION	27/11/2014
2014-0567	27/04/2016	Figurativa	29, 30 y 43	KENTUCKY FRIED CHICKEN INTERNATIONAL HOLDINGS, INC.	27/11/2014
2014-0563	04/05/2016	GREENCITY y diseño	12	BYD COMPANY LIMITED	02/10/2014
2014-0557	04/05/2016	HYDROGEN	14	ANAIT LIMITED	02/10/2014
2014-0554	27/04/2016	SIMPLY	5	LABORATORIO BALLERINA LTDA	30/10/2014
2014-0553	27/04/2016	RAYFILTER 3	3	LABORATORIO BALLERINA LTDA.	30/10/2014
2014-0551	27/04/2016	BABYLEE	3	LABORATORIO BALLERINA LTDA.	30/10/2014
2014-0550	04/05/2016	MYOZYME	5	SANOFI	02/10/2014
2014-0549	04/05/2016	KYNAMRO	5	SANOFI	02/10/2014
2014-0547	04/05/2016	LEMTRADA	5	SANOFI	02/10/2014
2014-0546	04/05/2016	FABRAZYME	5	SANOFI	02/10/2014
2014-0538	27/04/2016	FUEGO	29 y 30	GRUPO BIMBO S.A.B DE C.V.	30/10/2014
2014-0459	04/05/2016	TORRES	37	Torres Núñez Eduardo	28/08/2014
2014-0379	04/05/2016	FRAPPUCINO	25, 29 y 43	STARBUCKS CORPORATION D/B/A STARBUCKS COFFEE COMPANY.	02/10/2014

Año CXIV

Boletín Oficial N°337

(111) No. de Reg.	(151) Fech de Reg.	(561) Denominación	(511) Clases	(730) Titular	(580) Fecha de Pub
2014-0359	04/05/2016	TAKIS	29	GRUPO BIMBO S.A.B DE C.V.	02/10/2014
2014-0357	04/05/2016	CORTE	9, 35 y 42	Puerta Balda Antonio Ramiro	02/10/2014
2014-0284	04/05/2016	LISTAMILK	29	PAUSTERIZADO-RA RICA, S.A.	02/10/2014
2014-0283	04/05/2016	CIPLA	3, 5, 9, 10, 35 y 44	CIPLA LIMITED	02/10/2014
2014-0246	04/05/2016	GLOBO-MANIA	30, 35, 41, 42 y 43	FERNANDO MICHEL ARGÜELLES BALMASEDA	30/10/2014
2014-0238	04/05/2016	ELECTROLIT	5 y 32	LABORATORIOS PISA, S.A. DE C.V.	30/10/2014
2014-0223	04/05/2016	INTEL REALSENSE	9	INTEL CORPORATION	02/10/2014
2014-0210	04/05/2016	AGU	5 y 29	ALINTER S.A.	30/10/2014
2014-0202	04/05/2016	GLAD	6, 16 y 21	THE GLAD PRODUCTS COMPANY	30/10/2014
2014-0198	04/05/2016	PINGÜINOS	30	GRUPO BIMBO, S.A.B DE C.V.	02/10/2014
2014-0194	04/05/2016	VERO POP	30	GRUPO BIMBO S.A.B DE C.V.	02/10/2014
2014-0150	04/05/2016	NAZCA	3	NAZCA COSMÉTICOS INDUSTRIA E COMERCIO LTDA	28/08/2014
2014-0031	04/05/2016	RECREO	30	COMPAÑIA DE GALLETAS NOEL S.A.S.	28/08/2014
2014-0024	04/05/2016	BAIC	12 y 37	BEIJING AUTOMOBILE GROUP CO. LTD	28/08/2014
2014-0017	04/05/2016	LÍNEA DORADA	30	EMPRESA MIXTA CORALAC S.A.	28/02/2014

Estados legales

Marcas y otros signos distintivos



Año CXIV

Boletín Oficial N°337

Cambio de dirección del titular

Marcas

(111) No. de registro	(151) Fecha de registro	(561) Denominación	(730) Titular	(730) Nueva dirección del titular	(580) Fecha de Anotación
2014-0722	08/09/2014	LA COCINITA	EMPRE- SA MU- NICIPAL DE SER- VICIOS GASTRO- NÓMICOS MATAN- ZAS	Calle San Diego número 26802, entre San Francisco y San Juan Bautista, Pueblo Nuevo, Matanzas, República de Cuba	05/05/2016
2013-0483	30/05/2016	AIG y diseño	AME- RICAN INTERNA- TIONAL GROUP, INC.	175 Water Street, New York, New York 10038, Estados Unidos de América	30/05/2016
2013-0482	30/05/2016	AIG y diseño	AME- RICAN INTERNA- TIONAL GROUP, INC.	175 Water Street, New York, New York 10038, Estados Unidos de América	30/05/2016
2012-0437	17/08/2012	CENTURY 21	CENTURY 21 REAL ESTATE LLC	175 Park Avenue, Madison, NJ 07940, Estados Unidos de América	11/05/2016
2009-0214	13/09/2010	WYNDHAM	WYND- HAM HO- TELS AND RESORTS, LLC	22 Sylvan Way, Par- sippamy, New Jer- sey 07054, Estados Unidos de América	05/05/2016
2006-0407	21/09/2007	Figurativa	HEINEKEN ASIA PA- CIFIC PTE. LTD.	459 Jalan Ahmad Ibrahim, Singapore 639934, Singapur	04/05/2016

(111) No. de registro	(151) Fecha de registro	(561) Denominación	(730) Titular	(730) Nueva dirección del titular	(580) Fecha de Anotación
2006-0204	19/09/2007	Figurativa	CUBANA DE AVIA- CION, S.A.	Carretera Murgas, número 140, entre Carretera Panameri- cana y Fi- nal, Wajay, Boyeros, República de Cuba	06/05/2016
2004-0020	09/09/2005	ASPITOPIC	Bayer AG	Kaiser-Wil- helm-Allee 51373 Le- verkusen, Alemania	03/05/2016
131959	26/10/2006	BS BANCO SABADELL y diseño	BANCO SABADELL, S.A.	Placa Sant Roc, 20, 08201 Sabadell, Bercelona, España	05/05/2016
129308	15/08/2000	VELUX	VKR Holding A/S	Breel- tevej 18 DK-2970 Hørsholm, Dinamarca	03/05/2016
125808	20/11/1997	Figurativa	TACO BELL CORP.	1 Glen Bell Way Irvine CA 92618, Estados Unidos de América	24/05/2016
125448	11/08/1997	VITALE BARBERIS CANONICO	VITALE BARBERIS CANONICO S.P.A.	Via Dia- gonale 296-13835 Pratrivero (BI), Italia	26/05/2016
125372	18/06/1997	BOGA	EMPRESA DE CON- FECCIO- NES TEXTI- LES BOGA	Calle O'Reilly número 358, entre Habana y Composte- la, La Ha- bana Vieja, República de Cuba	25/05/2016
125108	14/01/1997	T-FAL	TEFAL	15 Ave- nue des Alpes ZAE Rumilly Est BP 89 74150-RU- MILLY, Francia	25/05/2016

Año CXIV

Boletín Oficial N°337

(111) No. de registro	(151) Fecha de registro	(561) Denominación	(730) Titular	(730) Nueva dirección del titular	(580) Fecha de Anotación
125065	14/01/1997	CALYPSO y diseño	FESTINA LOTUS, S.A.	Plaza Isabel II, 5 E-28013 Madrid , España	25/05/2016
125061	13/01/1997	T-FAL	TEFAL	15 Avenue des Alpes ZAE Rumilly Est BP 89 74150 RU- MILLY, Fran- cia	25/05/2016
125042	23/01/1997	T-FAL	TEFAL	15 Avenue des Alpes ZAE Rumilly Est BP 89 74150 RU- MILLY, Fran- cia	25/05/2016
125030	23/01/1997	CK BE	CALVIN KLEIN TRA- DEMARK TRUST	205 West 39th Street, 10018 NY New York, Estados Unidos de América	24/05/2016
124989	04/12/1996	GANT	GANT AB	Box 27021- 10251 Stoc- kholm, Sue- cia	25/05/2016
124987	04/12/1996	T-FAL	TEFAL	15 Avenue des Alpes ZAE Rumilly Est BP 89 74150 RU- MILLY, Fran- cia	25/05/2016
124586	10/09/1996	SEPSA y diseño	SERVICIOS ESPECIALI- ZADOS DE PROTEC- CIÓN S.A., SEPSA	Calle Morro número 158, entre Colón y Trocadero, Habana Vie- ja, Repúbli- ca de Cuba	11/05/2016
123119	02/02/1996	INVES- CONS y diseño	EMPRESA NACIONAL DE INVES- TIGACIO- NES APLI- CADAS, INVES- CONS	Calle 100, número 9107, entre Vento y 10, Altahabana, Boyeros, República de Cuba	05/04/2016

(111) No. de registro	(151) Fecha de registro	(561) Denominación	(730) Titular	(730) Nueva dirección del titular	Fecha de Anotación
121908	08/05/1995	BIOPLANT y diseño	INSTITUTO INVESTIGA- CIONES FUNDAMEN- TALES EN AGRI- CULTURA TROPICAL ALEJAN- DRO DE HUM- BOLDT, (INIFAT)	Calle 188 número 38754 entre 397 y Linderos, Santiago de Las Ve- gas, Cód- igo Postal 17200, Boyeros, República de Cuba	06/05/2016
119057	12/02/1992	DECLEOR	LABORA- TOIRES DECLEOR	11, rue du Faubourg Saint Honoré 75008, Pa- ris, Francia	03/05/2016
117077	18/04/1988	ICEM y diseño	EMPRE- SA CU- BANA DE EQUIPOS MÉDICOS, ICEM	Avenida 107 número 9650, entre 96 y 114, 11400, Marianao, República de Cuba	16/05/2016
117011	16/04/1988	ICEM y diseño	EMPRESA CUBANA DE EQUI- POS MÉ- DICOS, ICEM	Avenida 107 número 9650, entre 96 y 114, 11400, Marianao, República de Cuba	16/05/2016
117003	08/04/1988	ICEM y diseño	EMPRESA CUBANA DE EQUI- POS MÉ- DICOS, ICEM	Avenida 107 número 9650, entre 96 y 114, 11400, Marianao, República de Cuba	16/05/2016
116970	17/03/1988	ICEM y diseño	EMPRESA CUBANA DE EQUI- POS MÉ- DICOS, ICEM	Avenida 107 número 9650, entre 96 y 114, 11400, Marianao, República de Cuba	16/05/2016

Año CXIV

Boletín Oficial N°337

(111) No. de registro	(151) Fecha de registro	(561) Denominación	(730) Titular	(730) Nueva dirección del titular	(580) Fecha de Anotación
116969	17/03/1988	ICEM y diseño	EMPRESA CUBANA DE EQUI- POS MÉ- DICOS, ICEM	Avenida 107 número 9650, entre 96 y 114, 11400, Marianao, República de Cuba	16/05/2016
116968	17/03/1988	ICEM y diseño	EMPRESA CUBANA DE EQUI- POS MÉ- DICOS, ICEM	Avenida 107 número 9650, entre 96 y 114, 11400, Marianao, República de Cuba	16/05/2016
112020A	03/07/1981	CARTIER	CARTIER INTERNA- TIONAL AG	Hinter- bergstrasse 22, Post- fach 61, 6312 Stein- hausen, Suiza	26/05/2016
112020	03/07/1981	CARTIER	CARTIER INTERNA- TIONAL AG	Hinter- bergstrasse 22 Post- fach 61, 6312 Stein- hausen, Suiza	25/05/2016
112016A	03/07/1981	CARTIER	CARTIER INTERNA- TIONAL AG	Hinter- bergstrasse 22, Post- fach 61, 6312 Stein- hausen, Suiza	26/05/2016
112016	03/07/1981	CARTIER	CARTIER INTERNA- TIONAL AG	Hinter- bergstrasse 22, Post- fach 61, 6312 Stein- hausen, Antillas Neerlande- sas	26/05/2016
111670	28/05/1981	Figurativa	PIONEER CORPO- RATION	1-1, Shin- ogura, Saiwai-ku, Kawasaki- shi, Ka- nagawa, 212-0031, Japón	24/05/2016

(111) No. de registro	(151) Fecha de registro	(561) Denominación	(730) Titular	(730) Nueva dirección del titular	(580) Fecha de Anotación
111618B	28/05/1981	CARTIER	CARTIER INTERNA- TIONAL AG	Hinter- bergstrasse 22, Post- fach 61, 6312 Stein- hausen, Antillas Neerlande- sas	25/05/2016
111618A	28/05/1981	CARTIER	CARTIER INTERNA- TIONAL AG	Hinter- bergstrasse 22, Post- fach 61, 6312 Stein- hausen, Antillas Neerlande- sas	25/05/2016
111618	28/05/1981	CARTIER	CARTIER INTERNA- TIONAL AG	Hinter- bergstrasse 22, Post- fach 61, 6312 Stein- hausen, Suiza	26/05/2016
111591	27/05/1981	PIONEER y diseño	PIONEER CORPO- RATION	1-1, Shin- ogura, Saiwai-ku, Kawasaki- shi, Ka- nagawa, 212-0031, Japón	27/05/2016
111353	25/05/1981	SKF y dise- ño	AKTIEBO- LAGET SKF	Horns- gatan 1, S-415 50, Göteborg, Suecia	13/05/2016
110954	08/10/1981	PIONEER	PIONEER CORPO- RATION	1-1, Shin- ogura, Saiwai-ku, Kawasaki- shi, Ka- nagawa, 212-0031, Japón	24/05/2016
107705A	08/07/1964	HITACHI	KABUSHI- KI KAISHA HITACHI SEISA- KUSHO (D.B.A HITACHI, LTD)	6-6, Ma- runouchi 1-chome, Chiyoda- ku, Tokyo, Japón	04/05/2016

Año CXIV

Boletín Oficial N°337

(111) No. de registro	(151) Fecha de registro	(561) Denominación	(730) Titular	(730) Nueva dirección del titular	(580) Fecha de Anotación
107698A	08/07/1964	Figurativa	KABUSHI- KI KAISHA HITACHI SEISA- KUSHO (D.B.A HITACHI, LTD)	6-6, Ma- runouchi 1-chome, Chiyoda- ku, Tokyo, Japón	04/05/2016
082841A	24/05/1951	M-G-M y diseño	METRO GOLD- WYN MA- YER LION CORP.	245 N. Beverly Drive, Be- verly Hills, CA 90210, Estados Unidos de América	24/05/2016
082841	24/05/1951	M.G.M. y diseño	METRO GOLD- WYN MA- YER LION CORP.	245 N. Beverly Drive, Be- verly Hills, CA 90210, Estados Unidos de América	24/05/2016
042352	05/07/1926	ELI LILLY & COMPANY	ELI LI- LILLY AND COMPANY	Lilly Cor- porate Center, Indianapo- lis, Indiana, 46285, Estados Unidos de América	24/05/2016

Cambio de dirección del titular

Nombres comerciales

(111) No. de registro	(151) Fecha de registro	(561) Denominación	(730) Titular	(730) Nueva dirección del titular	(580) Fecha de Anotación
5014	12/06/1996	BUFETE INTERNACIONAL	BUFETE INTERNACIONAL	5ª Avenida número 40202 esquina a 40, 11300, Playa, República de Cuba	26/05/2016
2003-0034	20/06/2005	CENTIS	CENTRO DE ISÓTOPOS (CENTIS)	Avenida Mo-numental y carretera La Rada Kilómetro 3½, San José de las Lajas, República de Cuba	03/05/2016

Cambio de dirección del titular

Lemas comerciales

(111) No. de registro	(151) Fecha de registro	(561) Denominación	(730) Titular	(730) Nueva dirección del titular	(580) Fecha de Anotación
4902	17/05/1996	TRADICION Y SABOR y diseño	EMPRESA CÁRNICA DE HOLGUIN	Calle Eduar- do Pérez número 54, entre Circunvalación y 42, Reparto Alex Urquiola, Holguín, República de Cuba	16/05/2016
2014-0025	02/06/2014	ODA A LO NATURAL	Mirabal López	Calle 28, número 4505, entre Avenida 25 y Avenida 47, Nuevo Vedado, Playa, República de Cuba	05/05/2016

Cambio de dirección del titular

Emblemas comerciales

(111) No. de registro	(151) Fecha de registro	(561) Denominación	(730) Titular	(730) Nueva dirección del titular	(580) Fecha de Anotación
2003-0007	03/02/2005	BES BUFETE DE SERVICIOS ESPECIALIZADOS y diseño	ORGANIZACIÓN NACIONAL DE BUFETES COLECTIVOS.	Calle 41, No. 7208, entre 72 y 72 A, República de Cuba	03/05/2016

Año CXIV

Boletín Oficial N°337

Anotación Cambio de nombre del titular

Marcas (111) No. de Registro	(151) Fecha de Registro	(561) Denominación	(730) Titular	(730) Nuevo nombre Titular	(580) Fecha Anotación
2006-0407	21/09/2007	Figurativa	ASIA PACIFIC BREWERIES LIMITED	HEINEKEN ASIA PACIFIC LTD.	04/05/2016
2006-0407	21/09/2007	Figurativa	HEINEKEN ASIA PACIFIC LTD.	HEINEKEN ASIA PACIFIC PTE. LTD.	04/05/2016
2006-0355	14/08/2007	TOSH	COMPañÍA DE GALLETAS NOEL S.A.	COMPañÍA DE GALLETAS NOEL S.A.S	06/05/2016
2005-0664	04/05/2007	SISPROENC	CENTRO DE INGENIERÍA Y MANEJO AMBIENTAL DE BAHÍAS Y COSTAS, CIMAB	CENTRO DE INVESTIGACIÓN Y MANEJO AMBIENTAL DEL TRANSPORTE, CIMAB	17/05/2016
2001-0681	02/12/2005	BILL BEEF y diseño	INALCA JBS SOCIETA' PER AZIONI	INALCA SOCIETA' PER AZIONI	03/05/2016
125808	20/11/1997	Figurativa	TACO BELL CORPORATION	TACO BELL CORP.	24/05/2016
125372	18/06/1997	BOGA	UNIÓN DE CONFECIONES TEXTILES	EMPRESA DE CONFECIONES TEXTILES BOGA	25/05/2016
125108	14/01/1997	T-FAL	TEFAL, S.A	TEFAL	25/05/2016
125065	14/01/1997	CALYPSO y diseño	RELOJES LOTUS, S.A.	FESTINA LOTUS, S.A.	25/05/2016
125061	13/01/1997	T-FAL	TEFAL, S.A.	TEFAL	25/05/2016
125042	23/01/1997	T-FAL	TEFAL, S.A	TEFAL	25/05/2016
124987	04/12/1996	T-FAL	TEFAL, S.A	TEFAL	25/05/2016

(111) No. de Registro	(151) Fecha de Registro	(561) Denominación	(730) Titular	Año CXIV Boletín Oficial N°337 (730) (580)	
				Nuevo nombre Titular	Fecha Anotación
117077	18/04/1988	ICEM y di- seño	EMPRESA DE EQUI- POS MÉ- DICOS DE CIUDAD DE LA HABANA	EMPRESA CUBANA DE EQUIPOS MÉDICOS, ICEM	16/05/2016
117011	16/04/1988	ICEM y di- seño	EMPRESA DE EQUI- POS MÉ- DICOS DE CIUDAD DE LA HABANA	EMPRESA CUBANA DE EQUIPOS MÉDICOS, ICEM	16/05/2016
117003	08/04/1988	ICEM y di- seño	EMPRESA DE EQUI- POS MÉ- DICOS DE CIUDAD DE LA HABANA	EMPRESA CUBANA DE EQUIPOS MÉDICOS, ICEM	16/05/2016
116970	17/03/1988	ICEM y di- seño	EMPRESA DE EQUI- POS MÉ- DICOS DE CIUDAD DE LA HABANA	EMPRESA CUBANA DE EQUIPOS MÉDICOS, ICEM	16/05/2016
116969	17/03/1988	ICEM y di- seño	EMPRESA DE EQUI- POS MÉ- DICOS DE CIUDAD DE LA HABANA	EMPRESA CUBANA DE EQUIPOS MÉDICOS, ICEM	16/05/2016
116968	17/03/1988	ICEM y di- seño	EMPRESA DE EQUI- POS MÉ- DICOS DE CIUDAD DE LA HABANA	EMPRESA CUBANA DE EQUIPOS MÉDICOS, ICEM	16/05/2016
112020A	03/07/1981	CARTIER	CARTIER IN- TERNATIO- NAL B.V	CARTIER IN- TERNATIO- NAL AG	26/05/2016
112016A	03/07/1981	CARTIER	CARTIER IN- TERNATIO- NAL N.V	CARTIER IN- TERNATIO- NAL AG	26/05/2016
112016	03/07/1981	CARTIER	CARTIER IN- TERNATIO- NAL N.V	CARTIER IN- TERNATIO- NAL AG	26/05/2016
111618B	28/05/1981	CARTIER	CARTIER IN- TERNATIO- NAL N.V	CARTIER IN- TERNATIO- NAL AG	25/05/2016
111618A	28/05/1981	CARTIER	CARTIER IN- TERNATIO- NAL N.V	CARTIER IN- TERNATIO- NAL AG	25/05/2016

Año CXIV**Boletín Oficial N°337**

(111) No. de Registro	(151) Fecha de Registro	(561) Denominación	(730) Titular	(730) Nuevo nombre Titular	(580) Fecha Anotación
111618	28/05/1981	CARTIER	CARTIER INTERNA- TIONAL N.V	CARTIER INTERNA- TIONAL AG	26/05/2016
111390	20/05/1981	MAALOX	AVENTIS PHARMA- CEUTICALS PRODUCTS INC	AVENTISUB LLC.	25/04/2016

Anotación Cambio de nombre del titular**Nombres comerciales**

(111) No. de Registro	(151) Fecha de Registro	(561) Denominación	(730) Titular	(730) Nuevo nombre Titular	(580) Fecha Anotación
4902	17/05/1996	TRADI- CION Y SABOR y diseño	COMBINA- DO CARNI- CO DE HOL- GUIN	EMPRESA CÁRNICA DE HOL- GUIN	16/05/2016
2014-0052	19/11/2014	PARA EDI- FICAR LA VIDA	EMPRESA FORESTAL INTEGRAL LAS TUNAS	EMPRESA AGROFO- RESTAL LAS TU- NAS	05/05/2016

Anotación Cambio de nombre del titular**Emblemas empresariales**

(111) No. de Registro	(151) Fecha de Registro	(561) Denominación	(730) Titular	(730) Nuevo nombre Titular	(580) Fecha Anotación
2012-0038	22/06/2012	C CTEC y diseño	EMPRESA DE SERVICIOS TECNOLÓGI- COS, CTEC	EMPRE- SA CEN- TRO DE TECNO- LÓGIA Y CALIDAD INDUS- TRIAL, CTEC	05/05/2016
2004-0044	26/05/2006	LOGESPRO y diseño	INSTITUTO SUPERIOR POLITÉCNICO "JOSÉ ANTO- NIO ECHEVA- RRÍA" ISPJAE	INSTITU- TO SU- PERIOR POLI- TÉCNICO JOSÉ ANTONIO ECHE- VERRÍA (CUJAE)	03/05/2016

Resolución Anotación de Cesión

Marcas

(111) No. de	(151) Fecha de	(561) Denominación	(770) Cedente	(730) Cesionario	(580) Fecha/No. Resol
Registro 2015-1387	Registro 20/08/2015	PURE ICE y diseño	Molina Per- domo, Ya- dian	Gil Leal, Pa- vel Ramón	11/05/2016 1510
2015-1384	20/08/2015	ATLANTIC y diseño	Molina Per- domo, Ya- dian	Gil Leal, Pa- vel Ramón	11/05/2016 1511
2013-0558	01/08/2013	BITACORA XXI y diseño	Pérez Es- trella, Jua- na Yamilia; González Pupo, An- drés Valentín y González Pupo, Va- lentín Andrés	González Pupo, An- drés Valentín	11/05/2016 1513
2012-0182	19/05/2014	CRECIDI- TOS	H.J. HEINZ COMPANY	H.J. HEINZ COMPANY BRANDS LLC.	26/05/2016 1716
2012-0181	02/12/2013	HEINZ KIDZ	H.J. HEINZ COMPANY	H.J. HEINZ COMPANY BRANDS LLC.	26/05/2016 1729
2012-0180	24/10/2013	AMOR QUE ALIMENTA y diseño	H.J. HEINZ COMPANY	H.J. HEINZ COMPANY BRANDS LLC.	26/05/2016 1730
2012-0179	02/12/2013	HEINZ CRE- CIDITOS	H.J. HEINZ COMPANY	H.J. HEINZ COMPANY BRANDS LLC.	26/05/2016 1731
2007-0494	27/01/2009	HEINZ	H.J. HEINZ COMPANY	H.J. HEINZ COMPANY BRANDS LLC.	26/05/2016 1732
2007-0493	06/03/2009	HEINZ y diseño	H.J. HEINZ COMPANY	H.J. HEINZ COMPANY BRANDS LLC.	26/05/2016 1733
2007-0492	10/03/2009	HEINZ y diseño	H.J. HEINZ COMPANY	H.J. HEINZ COMPANY BRANDS LLC.	26/05/2016 1734
2007-0491	10/03/2009	HEINZ y diseño	H.J. HEINZ COMPANY	H.J. HEINZ COMPANY BRANDS LLC.	26/05/2016 1735

Año CXIV

Boletín Oficial N°337

(111)

(151)

(561)

(770)

(730)

(580)

No. de

Fecha de

Denominación

Cedente

Cesionario

Fecha/No. Resol

Registro

Registro

2007-0490	14/01/2009	HEINZ y diseño	H.J. HEINZ COM- PANY y H.J. HEINZ COMPANY BRANDS LLC.	H.J. HEINZ COMPANY BRANDS LLC.	26/05/2016 1739
2007-0324	22/10/2008	3C	UNIÓN DE BEBIDAS Y REFRES- COS	GRUPO EMPRESA- RIAL DE LA INDUS- TRIA ALI- MENTARIA	11/05/2016 1509
2007-0158	26/08/2008	Figurativa	JAFER LIM- TED	JAFER ENTERPRI- SES R&D, S.L.U.	26/05/2016 1719
2007-0157	26/08/2008	Figurativa	JAFER LIM- TED	JAFER ENTERPRI- SES R&D, S.L.U.	26/05/2016 1720
2007-0156	26/08/2008	Figurativa	JAFER LIM- TED	JAFER ENTERPRI- SES R&D, S.L.U.	26/05/2016 1721
2006-0127	23/10/2007	BRUMI- SATEUR	SOCIETE ANONYME DES EAUX MINERALS D' EVIAN	SARBEC DEVELOP- PEMENT	26/05/2016 1705
2001-0694	16/01/2004	ROLAND	AMERICAN ROLAND FOOD CORP.	ROLAND FOODS, LLC	26/05/2016 1736
125902	20/11/1997	HEINZ	H.J. HEINZ COMPANY	H.J. HEINZ COMPANY BRANDS LLC.	26/05/2016 1726
125841	20/11/1997	Figurativa	H.J. HEINZ COMPANY	H.J. HEINZ COMPANY BRANDS LLC.	26/05/2016 1727
125840	20/11/1997	Figurativa	H.J. HEINZ COMPANY	H.J. HEINZ COMPANY BRANDS LLC.	26/05/2016 1728
125835	20/11/1997	HEINZ	H.J. HEINZ COMPANY	H.J. HEINZ COMPANY BRANDS LLC.	26/05/2016 1725

(111) No. de	(151) Fecha de	(561) Denominación	(770) Cedente	(730) Cesionario	(580) Fecha/No. Resol
Registro 125834	Registro 20/11/1997	HEINZ	H.J. HEINZ COMPANY	H.J. HEINZ COMPANY BRANDS LLC.	26/05/2016 1724
124891	24/10/1996	BERTOLLI	UNILEVER N.V.	R&B FOODS, INC.	26/05/2016 1699
124556	21/08/1996	Figurativa	NIKE INTER- NATIONAL LIMITED	NIKE IN- NOVATE C.V.	26/05/2016 1723
124555	21/08/1996	NIKE y dise- ño	NIKE INTER- NATIONAL LIMITED	NIKE IN- NOVATE C.V.	26/05/2016 1722
124395	01/08/1996	VAN COOK	COMPA- ÑIA DE PRODUC- TOS, ALI- MENTOS Y SERVICIOS CORPORA, S.A.	TRES- MONTES LUCCHET- TI S.A.	26/05/2016 1706
124394	22/01/1996	ORJAS	COMPA- ÑIA DE PRODUC- TOS, ALI- MENTOS Y SERVICIOS CORPORA, S.A.	TRES- MONTES LUCCHET- TI S.A.	26/05/2016 1707
120251	22/01/1996	NIKE	NIKE IN- TERNATIO- NAL LTD	NIKE IN- NOVATE C.V.	26/05/2016 1714
120250	13/12/1993	NIKE y dise- ño	NIKE IN- TERNATIO- NAL LTD	NIKE IN- NOVATE C.V.	11/05/2016 1512
111886A	26/06/1981	WHIRLPOOL y diseño	WHIRL- POOL COR- PORATION	WHIRL- POOL PROPER- TIES, INC.	26/05/2016 1702
041374	30/10/1925	MANHATTAN	PERRY ELLIS IN- TERNATIO- NAL INC	PERRY ELLIS INTERNA- TIONAL GROUP HOL- DINGS LIMITED	26/05/2016 1704

Año CXIV**Boletín Oficial N°337****Renovaciones****Marcas comerciales**

(111) No_regist	(200) F. de registro	(561) Denominación	(733) Clases	(730) Titular	(580) Fecha No. de Renov	(180) F Exp.
2006-0659	07/10/2008	ROSE- LLO	29 y 35	Miguel Ángel Roselló Villafa- ña	30/05/2016 1834	15/11/2026
2006-0568	23/04/2008	MAMBÍ y diseño	30	EMPRESA CUBANA EXPOR- TADORA DE ALI- MENTOS Y PRO- DUCTOS VARIOS COMER- CIANDO COMO: CUBAEX- PORT	10/05/2016 1425	05/10/2026
2006-0560	14/05/2008	JUMEX SPORT	32	COMER- CIALI- ZADORA ELORO S.A.	10/05/2016 1424	27/09/2026
2006-0366	14/08/2007	QUIZAS	3	LOEWE S.A.	10/05/2016 1433	13/07/2026
2006-0355	14/08/2007	TOSH	30	COMPA- ÑÍA DE GALLE- TAS NOEL S.A. S	10/05/2016 1427	12/07/2026
2006-0256	01/03/2007	BRAVO y diseño	29	BRAVO, PRODUC- TOS CAR- NICOS HISPA- NOS-CU- BANOS, S.A. CO- NOCIDA COMER- CIALMEN- TE COMO BRAVO, S.A.	17/05/2016 1556	24/05/2026

(111) No_regist	(151) F. de registro	(561) Denominación	(733) Clases	(730) Titular	(580) Fecha No. de Renov.	(180) F Exp.
2006-0255	01/03/2007	BRAVO y diseño	29	BRAVO, PRODUC- TOS CAR- NICOS HISPA- NOS-CU- BANOS, S.A. CO- NOCIDA COMER- CIAL- MENTE COMO BRAVO, S.A.	17/05/2016 1555	24/05/2026
2006-0254	01/03/2007	BRAVO y diseño	29	BRAVO, PRODUC- TOS CAR- NICOS HISPA- NOS-CU- BANOS, S.A. CO- NOCIDA COMER- CIAL- MENTE COMO BRAVO, S.A.	17/05/2016 1554	24/05/2026
2006-0237	05/03/2008	REVLI- MID	5	CELGENE INTERNA- TIONAL SÀRL	26/05/2016 1738	15/05/2026
2006-0227	11/02/2008	SEGUR- MÁTICA y diseño	9, 41, 42	EMPRE- SA DE CONSUL- TORÍA Y SEGU- RIDAD INFOR- MÁTICA COMER- CIALI- ZANDO COMO SEGUR- MÁTICA.	26/05/2016 1835	05/05/2026
2006-0216	05/07/2007	CA- RIBBEAN QUEEN y diseño	29	EMPRE- SA CO- MERCIAL CARIBEX	26/05/2016 1737	18/04/2026
2006-0211	27/09/2007	ENTERO- GERMI- NA	5	SANOFI	10/05/2016 1428	18/04/2026

Año CXIV

Boletín Oficial N°337

(111) No_regist	(151) F. de registro	(561) Denominación	(733) Clases	(730) Titular	(580) Fecha No. de Renov.	(180) F Exp.
2006-0204	19/09/2007	Figurativa	35	CUBANA DE AVIACION, S.A.	10/05/2016 1434	18/04/2026
2006-0202	17/01/2008	PLAY GARDEN y diseño	8, 11 y 17	INVERSIONES ROEDER, S.A.	17/05/2016 1553	14/04/2026
2006-0201	23/10/2007	DURATEX	2	INVERSIONES ROEDER, S.A.	17/05/2016 1552	14/04/2026
2006-0188	21/09/2007	APIRO-FLEX	10 y 20	LABORATORIO SANDERSON S.A.	17/05/2016 1551	05/04/2026
2006-0187	15/08/2007	SANDERSON	5 y 10	LABORATORIO SANDERSON S.A.	17/05/2016 1550	05/04/2026
2006-0128	22/05/2007	TODO DISCO y diseño	9, 35 y 39	EMPRESA DE PROMOCIONES ARTÍSTICAS Y LITERARIAS, ARTEX, S.A.	10/05/2016 1437	09/03/2026
2006-0127	23/10/2007	BRUMISATEUR	3 y 32	SARBEC DEVELOPEMENT	30/05/2016 1842	08/03/2026
2006-0085	06/09/2007	SABMILLER	32 y 33	SABMILLER INTERNATIONAL BRANDS LIMITED	30/05/2016 1841	17/02/2026
2006-0016	19/01/2008	PARADISUS VARRADERO y diseño	43	DORPAN, S.L.	30/05/2016 1830	13/01/2026
2005-0778	04/05/2007	GLIDANIL	5	QUIMICA MONTEPELLIER S.A.	25/05/2016 1659	22/12/2025
2005-0776	04/05/2007	CARVEDIL	5	LABORATORIOS BAGÓ, S.A.	25/05/2016 1660	22/12/2025

(111) No_regist	(151) F. de registro	(561) Denominación	(733) Clases	(730) Titular	(580) Fecha No. de Renov.	F Exp.
2005-0765	17/05/2007	DOLCI MESSAG- Gl y dise- ño	30	EMPRE- SA MIXTA STELLA S.A.	10/05/2016 1426	22/12/2025
2005-0718	06/04/2007	Figurativa	6	DEACE- RO, S.A. DE C.V.	19/05/2016 1562	23/11/2025
2005-0717	07/09/2007	CORCEL	6	DEACE- RO, S.A. DE C.V.	19/05/2016 1561	23/11/2025
2005-0664	04/05/2007	SIS- PROENC	42	CENTRO DE IN- VESTIGA- CIÓN Y MANEJO AMBIEN- TAL DEL TRANS- PORTE, CIMAB	30/05/2016 1832	04/11/2025
2005-0391	04/01/2007	CASA COMPAY SEGUN- DO y diseño	16, 35 y 41	SALVA- DOR RE- PILADO LABRADA	10/05/2016 1435	08/07/2025
2005-0345	19/10/2006	ISUZU	12	ISUZU JIDOSHA KABUSHI- KI KAISHA (COMER- CIANDO TAMBIEN COMO ISUZU MOTORS LIMITED)	30/05/2016 1829	07/06/2025
2004-0670	11/05/2006	NGK	7	NGK SPARK PLUG CO.LTD	05/05/2016 1335	21/10/2024
2004-0669	11/05/2006	NGK y diseño	7	NGK SPARK PLUG CO.LTD	05/05/2016 1336	21/10/2024
2004-0503	24/11/2005	GOZON y diseño	1	CENTRO DE INVE- STIGACIÓN Y DESA- RROLLO TÉCNICO - MININT	19/05/2016 1579	05/08/2024

Año CXIV

Boletín Oficial N°337

(111) No_regist	(151) F. de registro	(561) Denominación	(733) Clases	(730) Titular	(580) Fecha No. de Renov.	(180) F Exp.
125373	18/06/1997	HABANE- RA y dise- ño	25	EMPRESA PROVIN- CIAL DE INDUS- TRIAS LOCALES GEILA	10/05/2016 1406	29/08/2026
125336	23/05/1997	CAMPIS- MO PO- PULAR y diseño	41	GRUPO EMPRE- SARIAL CAMPIS- MO PO- PULAR	19/05/2016 1578	11/07/2026
125154	10/02/1997	DENYO	7	DENYO KABUSHI- KI KAISHA (COMER- CIANDO COMO DENYO CO. LTD.)	17/05/2016 1545	08/04/2026
125058	13/01/1997	Figurativa	31	MARS, IN- CORPO- RATED.	10/05/2016 1410	14/05/2026
125057	13/01/1996	WHISKAS y diseño	31	MARS, IN- CORPO- RATED.	10/05/2016 1411	14/05/2026
124974	04/12/1996	POLO BY RALPH LAUREN	25	THE POLO/ LAUREN COM- PANY, L.P.	25/05/2016 1657	07/05/2036
124973	04/12/1996	POLO	25	THE POLO/ LAUREN COM- PANY, L.P.	25/05/2016 1656	07/05/2026
124972	04/12/1996	Figurativa	25	THE POLO/ LAUREN COM- PANY, L.P.	25/05/2016 1655	07/05/2026
124893	24/10/1996	DENYO	11	DENYO KABUSHI- KI KAISHA (COMER- CIANDO COMO DENYO CO. LTD.)	17/05/2016 1546	08/04/2026
124891	24/10/1996	BERTOLLI	29	R&B FOODS, INC.	10/05/2016 1402	08/04/2026
124889	24/10/1996	K-SWISS y diseño	25	K-SWISS, INC.	10/05/2016 1432	08/04/2026

(111) No_regist	(151) F. de registro	(561) Denominación	(733) Clases	(730) Titular	(580) Fecha No. de Renov.	F Exp.
124882	22/10/1996	POLI-FLEX y diseño	22	EMPRESA MIXTA DUJO-COPO S.A	25/05/2016 1654	06/05/2026
124765	19/09/1996	TIBURON	12	HYUNDAI MOTOR COMPANY	17/05/2016 1544	13/03/2026
124637	12/09/1996	VIÑA SOL	33	MIGUEL TORRES, S.A.	10/05/2016 1415	28/02/2026
124628	12/09/1996	EL POZO	29	ELPOZO ALIMENTACIÓN S.A.	11/05/2016 1518	27/03/2036
124587	02/09/1996	DEL VALLE	32	JUGOS DEL VALLE, S.A DE C.V.	30/05/2016 1827	11/01/2026
124586	10/09/1996	SEPSA y diseño	41	SERVICIOS ESPECIALIZADOS DE PROTECCIÓN S.A., SEPSA	19/05/2016 1584	06/11/2025
124395	01/08/1996	VAN COOK	30	TRESMONTES LUCCHETTI S.A.	30/05/2016 1840	22/01/2036
124394	22/01/1996	ORJAS	30	TRESMONTES LUCCHETTI S.A.	30/05/2016 1839	22/01/2026
124300	18/07/1996	TRUE VALUE	8	TRUE VALUE COMPANY	10/05/2016 1420	22/01/2026
124244	01/07/1996	UNISERIES y diseño	38	IMAGEN SATELITAL S.A.	10/05/2016 1400	12/12/2025
124044	19/06/1996	UNISERIES y diseño	41	IMAGEN SATELITAL S.A.	10/05/2016 1401	12/12/2025
123847	24/05/1996	DUPLO y diseño	7	TAINA (RISO SALES) LTD	30/05/2016 1828	24/10/2025
122661	05/10/1995	VISIONS	21	WORLD KITCHEN, LLC.	05/05/2016 1338	14/04/2025
122481	30/08/1995	MERPAN	5	ADAMA MAKHTESHIM LTD.	19/05/2016 1560	14/03/2025
122444	30/08/1995	CONQUIS-TADOR	30	PRODUCTOS ALIMENTICIOS DONDE S.A. DE C.V.	05/05/2016 1334	20/02/2025
122187	19/07/1995	Incoril	5	LABORATORIOS BAGÓ S.A.	05/05/2016 1333	13/01/2025

Año CXIV

Boletín Oficial N°337

(111) No_regist	(151) F. de registro	(561) Denominación	(733) Clases	(730) Titular	(580) Fecha No. de Renov.	(180) F Exp.
122185	19/07/1995	Trifacilina	5	LABORATORIOS BAGÓ S.A.	05/05/2016 1331	13/01/2025
122184	19/07/1995	Septicide	5	LABORATORIOS BAGÓ S.A.	05/05/2016 1332	13/01/2025
122168	19/07/1995	Bagó y diseño	5	LABORATORIOS BAGÓ S.A.	05/05/2016 1330	13/01/2025
121972	05/06/1995	GBT y diseño	5	CENTRO DE ISOTOPOS	05/05/2016 1329	20/01/2025
121908	08/05/1995	BIOPLANT y diseño	5	INSTITUTO INVESTIGACIONES FUNDAMENTALES EN AGRICULTURA TROPICAL ALEJANDRO DE HUMBOLDT, (INIFAT)	10/05/2016 1436	26/12/2024
121744	13/03/1995	TESORITOS	30	FLOWERS SPECIALIST BRANDS, LLC.	17/05/2016 1558	29/09/2034
120988	01/11/1994	POTRO y diseño	30	EMPRESA DE CONSERVAS DOÑA DELICIAS	05/05/2016 1327	17/06/2024
120987	01/11/1994	FLOR DE ORO	30	EMPRESA DE CONSERVAS DOÑA DELICIAS	05/05/2016 1328	17/06/2024
119962	13/07/1993	PRESTIGIO	30	SOCIÉTÉ DES PRODUITS NESTLÉ S.A.	05/05/2016 1326	06/01/2023
116537	19/01/1987	DEL CAMPO y diseño	29	EMPRESA CARNICA PINAR DEL RIO	17/05/2016 1543	28/11/2026
116415	13/11/1986	MARIPOSA y diseño	3	EMPRESA SUCHEL	30/05/2016 1837	12/09/2026

(111) No_regist	(151) F. de registro	(561) Denominación	(733) Clases	(730) Titular	(580) Fecha No. de Renov.	F Exp.
116331	28/08/1986	TENNECO	12	TENNECO AUTOMO- TIVE OPE- RATING COMPANY INC	10/05/2016 1422	25/06/2026
116330	28/08/1986	TENNECO	7	TENNECO AUTOMO- TIVE OPE- RATING COMPANY INC	10/05/2016 1429	25/06/2026
116254	18/07/1986	TRUSSAR- DI y diseño	3	TRUSSAR- DI S.P.A.	10/05/2016 1416	02/04/2026
116245	12/06/1986	Figurativa	9	PANASO- NIC COR- PORATION OF NORTH AMERICA	30/05/2016 1833	02/04/2026
116244	12/06/1986	FISHER	9	PANASO- NIC COR- PORATION OF NORTH AMERICA	30/05/2016 1838	02/04/2026
116006	07/04/1986	PANASO- NIC	7	PANASO- NIC COR- PORATION	25/05/2016 1651	25/09/2025
115974	01/04/1986	PANASO- NIC	14	PANASO- NIC COR- PORATION	25/05/2016 1652	25/09/2025
115935	21/03/1986	PANASO- NIC	10	PANASO- NIC COR- PORATION	25/05/2016 1653	25/09/2025
115904	24/02/1986	PROMECCO 5 y diseño	5	BOEHRIN- GER IN- GELHEIM INTERNA- TIONAL GMBH	10/05/2016 1409	30/08/2025
115390	01/04/1985	TAORO y diseño	32	EMPRESA DE CON- SERVAS Y VEGE- TALES GRANMA	05/05/2016 1325	01/08/2024
112077	03/07/1981	D'SEDA	3	EMPRESA SUCHEL	25/05/2016 1661	03/07/2026
111886A	26/06/1981	WHIRL- POOL y diseño	11	WHIRL- POOL PROPER- TIES, INC.	30/05/2016 1836	26/06/2026

Año CXIV

Boletín Oficial N°337

(111) No_regist	(151) F. de registro	(561) Denominación	(733) Clases	(730) Titular	(580) Fecha No. de Renov.	(180) F Exp.
111787	28/05/1981	XANTO- PREN	5	HERAEUS KULZER GMBH	11/05/2016 1517	28/05/2026
111766	12/08/1981	ONIX y diseño	3	EMPRESA SUCHEL	30/05/2016 1844	12/08/2026
111654	27/05/1981	ALL-BRAN	30	KELLOGG COMPANY	10/05/2016 1430	27/05/2026
111588	27/05/1981	TOTO	11	TOTO LTD.	19/05/2016 1581	27/05/2026
111587	27/05/1981	TOTO	20	TOTO LTD.	19/05/2016 1580	27/05/2026
111431	25/05/1981	SMACKS	30	KELLOGG COMPANY	17/05/2016 1542	25/05/2026
111390	20/05/1981	MAALOX	5	AVENTI- SUB LLC.	17/05/2016 1548	20/05/2026
111314	21/05/1981	BOUNTY	30	MARS, INCORPO- RATED.	10/05/2016 1412	21/05/2026
109808	25/06/1970	MARTINI & ROSSI y diseño	33	BACARDI & COM- PANY LIMITED	10/05/2016 1419	25/06/2026
109772	25/02/1969	BAYER y diseño	10	BAYER AG.	10/05/2016 1418	25/02/2036
109770	25/02/1969	BAYER y diseño	2	BAYER AG.	10/05/2016 1423	25/02/2036
109769	25/02/1971	BAYER y diseño	5	BAYER AG.	10/05/2016 1405	25/02/2036
109768	25/02/1971	BAYER y diseño	1	BAYER AG.	10/05/2016 1417	25/02/2036
108529	05/05/1966	LACTA- CYD	5	SANOFI	10/05/2016 1413	05/05/2026
108349	11/12/1965	BAYER	5	BAYER A.G.	17/05/2016 1547	11/12/2025
092730	03/04/1956	TIMKEN	6	THE TI- MKEN COMPANY	10/05/2016 1404	03/04/2036
092723	02/04/1956	TIMKEN y diseño	7	THE TI- MKEN COMPANY	10/05/2016 1421	02/04/2026
092320A	18/01/1956	GOOD- YEAR y diseño	12	THE GOO- DYEAR TIRE & RUBBER COMPANY	17/05/2016 1540	18/01/2026

(111) No_regist	(151) F. de registro	(561) Denominación	(733) Clases	(730) Titular	(580) Fecha No. de Renov	(180) F Exp.
092320	18/01/1956	GOO-DYEAR y diseño	17	THE GOO-DYEAR TIRE & RUBBER COMPANY	18/01/1956 1541	18/01/2026
056080	26/05/1936	PEPSI COLA y diseño	32	PEPSICO INC.	10/05/2016 1414	26/05/2026
041374	30/10/1925	MAN-HATTAN	25	PERRY ELLIS INTERNA- TIONAL GROUP HOL- DINGS LIMITED	30/05/2016 1843	30/10/2025

Año CXIV
Boletín Oficial N°337
Renovaciones

Nombres comerciales

(111) No_regist	(151) F. de registro	(561) Denominación	(733) Act. de la emp.	(730) Titular	(580) No. de Renov Fecha	(180) F Exp.
5069	28/06/1996	CUPET-CIMEX	Para dar a conocer la actividad de la empresa en la esfera de la comercialización de combustibles, lubricantes, accesorios, partes y piezas de vehículos, así como el expendio de alimentos.	COR-PORACIÓN CIMEX S.A.	10/05/2016 1407	28/06/2026
5068	28/06/1996	CUP-CIMEX	En la esfera de la comercialización de combustibles, lubricantes, accesorios, partes y piezas de vehículos, así como el expendio de alimentos.	COR-PORACIÓN CIMEX S.A.	10/05/2016 1408	28/06/2026
2006-0009	26/02/2008	EMPRESA DE PIEZAS DE REPUESTOS PINAR DEL RÍO (ALMEC)	Para identificar a una Empresa dedicada a la fabricación de repuestos y reparación general, así como: chapistería, pintura, todo relacionado con vehículos terrestres.	EMPRESA DE PIEZAS DE REPUESTOS PINAR DEL RÍO (ALMEC)	10/05/2016 1431	28/04/2026

Renovaciones

Lemas comerciales

(111) No_regist	(151) F. de registro	(561) Denominación	(733) Act. de la emp.	(730) Titular	(580) No. de Renov Fecha	(180) F Exp.
4902	17/05/1996	TRADICION Y SABOR y diseño	Para promocionar las actividades comerciales de la empresa.	EM-PRESA CÁRNICA DE HOLGUIN	25/05/2016 1658	15/12/2025
4847	05/06/1995	ISLA-ZUL POR TODA CUBA y diseño	Para popularizar servicios de hospedaje, restaurantes, bares, cantina, salones de belleza y peluquería.	GRUPO EMPRESARIAL HOTELERO ISLA-ZUL S.A.	10/05/2016 1403	09/01/2035
2005-0041	13/01/2009	LA CALIDAD DISTINGUE	Lema comercial para llamar la atención del público sobre los productos consistentes en trigos en todas sus clases, subproductos de trigos, harinas y preparaciones hechas de cereales, pan pastelería y productos de confiterías.	EMPRESA DE CEREALES CIENFUEGOS	17/05/2016 1549	11/10/2025

Año CXIV

Boletín Oficial N°337

Renovaciones

Emblemas comerciales

(111) No_regist	(151) F. de registro	(561) Denominación	(733) Act. de la emp.	(730) Titular	(580) No. de Renov Fecha	(180) F Exp.
2005-0060	13/04/2007	MC DIA- MANTE EM- PRESA DE MA- TERIA- LES DE CONS- TRUC- CIÓN CIEN- FUEGOS y diseño	Emble- ma em- presaria para identifi- car a la persona jurídica dedi- cada a producir materia- les para la cons- trucción.	EM- PRESA MATE- RIALES DE LA CONS- TRUC- CIÓN, CIEN- FUE- GOS	17/05/2016 1557	19/12/2025

Renovaciones

Rótulos de establecimiento

(111) No_regist	(151) F. de registro	(561) Denominación	(733) Act. de la emp.	(730) Titular	(580) No. de Renov Fecha	(180) F Exp.
2006-0007	21/09/2007	UNIPRINT y diseño	Para identi- ficar el esta- bleci- miento que se dedica a la produc- ción, venta y distri- bución de pro- ductos gráfi- cos va- riados.	EM- PRE- SA PRO- VIN- CIAL DE IN- DUS- TRIAS LO- CA- LES GEILA	30/05/2016 1831	07/03/2026

Año CXIV

Boletín Oficial N°337

Renovación con Reclasificación

Marcas comerciales

No_regist	F. Vigencia	Clases	Denominación	Titular
2005-0290	12/05/2025	16, 35, 36, 37, 38, 39, 41, 42, 44 y 45	MAPFRE y diseño	MAPFRE FAMI- LIAR, COMPAÑIA DE SEGUROS Y REASEGUROS, S.A.
2003-0482	11/07/2033	16, 35, 36, 42 y 45	GARRIGUES	J & A GARRI- GUES, S.L.P.
1996/0607	04/04/2036	35	ENTERPRISE	ENTERPRISE HOLDINGS INC.

Denegadas (sin oposición)

Marcas comerciales

(210) No. solíc.	(220) F. de Sol.	(561) Denominación	(511) Clases	(730) Solicitante	(580) Fecha/No. Resol
2014-0966	17/11/2014	INMUMAB	5	CIMAB S.A.	11/05/2016 1527
2014-0744	12/09/2014	NELA	29	GOYA FOODS, INC.	31/05/2016 1851
2014-0713	04/09/2014	TIC-TAC JJ BOQUITAS!! y diseño	30, 32, 33, 35, 39, 41 y 43	Vega del Valle Juan José; Quesada Casa- nova; Joel	11/05/2016 1524
2014-0647	05/08/2014	MUEBLES MONTSE- RRAT y dise- ño	20, 24, 27, 35, 37, 39 y 42	Ramírez Cisneros, Angel Alexei; Morales Ramírez Neved	11/05/2016 1526
2014-0639	01/08/2014	EL PARAÍSO	41 y 43	EES EMPRESA MUNICIPAL DE COMERCIO Y GASTRONO- MÍA PEDRO BETANCOURT	11/05/2016 1521
2014-0597	23/07/2014	NUTRI CAN y diseño	31	EMPRESA CA- ROZZI S.A	11/05/2016 1523
2014-0382	27/05/2014	AMERICAN STANDARD	11	CORONAS BRANDS N.V	11/05/2016 1522
2013-0831	16/12/2013	COMPU- TAMANIA y diseño	9, 35, 38, 39, 41, 42 y 43	Lamela Trelles, Alejandro Julian; Lamela Aragonés, Adrián ; Capote Estévez,Camilo Arnaldo	09/05/2016 1398

Año CXIV
Boletín Oficial N°337
Denegadas (sin oposición)

Nombres comerciales

(210) No. solíc.	(220) F. de Sol.	(561) Denominación	(733) Act. de la emp.	(730) Solicitante	(580) Fecha/No. Resol
2014-0070	30/09/2014	ARCHIVO HISTÓRICO MUNICIPAL MARIANO RIVES PANTOJA	Atesorar, organizar, custodiar, conservar y difundir la documentación de valor histórico y patrimonio del territorio; coordina y controla el sistema de archivo municipal, servicios de restauración documental a personas jurídicas y naturales, servicios de transcripciones literales de documentos paleográficos, servicios de capacitación técnica, superación profesional sobre archivística y preservación documental.	ARCHIVO HISTÓRICO MUNICIPAL ISLA DE LA JUVENTUD	26/05/2016 1696
2014-0063	15/09/2014	CONSTRUCCIONES KASTOR	Construcción, reparación y montaje de obras de arquitectura, clima, refrigeración y servicios comunales.	Rodríguez Rodríguez Rodney	11/05/2016 1520

Corrección de errores

Marcas comerciales

(210) No. solíc.	(220) F. Sol	(561) Denominación	(511) Clase	(730) Solicitante	(580) No. Res./Fecha	Corregido en
124586	10/09/1996	SEPSA y diseño	41	SERVI- CIOS ESPE- CIALIZA- DOS DE PROTEC- CIÓN S.A., SEPSA	12/05/2016 1583	cuanto a Corregir el titular a: SERVI- CIOS ES- PECIALI- ZADOS DE PROTEC- CIÓN S.A., SEPSA

Corrección de errores

Emblemas empresariales

(210) No. solíc.	(220) F. Sol	(561) Denominación	(733) Act. de la emp	(730) Solicitante	(580) No. Res./Fecha	Corregido en
2006-0044	27/09/2006	CUBI- ZA y diseño	Servicio de alquiler de equipos para la elevación y coloca- ción de cargas (grúas to- rres, grúas sobre camión, otros tipos de grúas, elevado- res. Co- merciali- zación de cables y accesorios para la actividad de izaje. Servicios de alquiler de equi- pos para la perfo- ración de pillotes. Servicios de alqui- ler de transporte especia- lizado. Servicios de alquiler de equipos de cons- trucción y comple- mentarios.	EM- PRESA CEN- TRAL DE EQUI- POS (CUBI- ZA)	19/05/2016 1582	cuanto Corregir la dirección del titular a: Avenida Zoológico, número 4, primer piso, entre 26 y Ulloa, re- parto Nue- vo Vedado, municipio Plaza de la Revolución, provincia La Habana C.P. 10600, República de Cuba

Año CXIV
Boletín Oficial N°337
Limitación de Productos
Marcas comerciales

(210) No. solíc.	(220) F. Sol.	(561) Denominación	(510) Clase	(730) Titular	(580) No. Res./Fecha	Limitada en cuanto a
2015-1616	24/09/2015	WORTH	9, 18, 25 y 28	RAWLINGS SPORTING GOODS COMPANY, INC	10/05/2016 1496	La solici- tud con- siste en eliminar de la cla- se 28 los productos "aceite acondicio- nado para guantes de béisbol" y "aceite acondicio- nado para guantes de softbol", lo cual ha sido pre- sentado conforme a lo esta- blecido en el Artículo 111.1 del mencio- nado De- creto-Ley 203.
2015-1612	24/09/2015	R y diseño	9, 18, 25 y 28	RAWLINGS SPORTING GOODS COMPANY, INC	10/05/2016 1501	La solici- tud con- siste en eliminar de la cla- se 28 los productos "aceite acondicio- nado para guantes de béisbol" y "aceite acondicio- nado para guantes de softbol", lo cual ha sido pre- sentado conforme a lo esta- blecido en el Artículo 111.1 del mencio- nado De- creto-Ley 203.

(210) No. solíc.	(220) F. Sol.	(561) Denominación	(510) Clase	(730) Titular	(580) No. Res./Fecha	Limitada en
2015-1611	24/09/2015	RAWLINGS	9, 18, 25 y 28	RAWLINGS SPORTING GOODS COMPANY, INC	10/05/2016 1503	La solicitud consiste en eliminar de la clase 28 los productos "aceite acondicionado para guantes de béisbol" y "aceite acondicionado para guantes de softbol", lo cual ha sido presentado conforme a lo establecido en el Artículo 111.1 del mencionado Decreto-Ley 203.
2015-1610	24/09/2015	RAWLINGS R y diseño	9, 18, 25 y 28	RAWLINGS SPORTING GOODS COMPANY, INC	10/05/2016 1502	La solicitud consiste en eliminar de la clase 28 los productos "aceite acondicionado para guantes de béisbol" y "aceite acondicionado para guantes

(210) No. solíc.	(220) F. Sol.	(561) Denominación	(510) Clase	(730) Titular	(580) No. Res./Fecha	Limitada en cuanto a
2015-1609	24/09/2015	Figurativa	9, 18, 25 y 28	RAWLINGS SPORTING GOODS COMPANY, INC	10/05/2016 1500	de soft- bol", lo cual ha sido pre- sentado confor- me a lo esta- blecido en el Artículo 111.1 del men- cionado Decreto- Ley 203. La so- licitud consiste en elimi- nar de la clase 28 los pro- ductos "aceite acondi- cionado para guantes de béis- bol" y "aceite acondi- cionado para guantes de soft- bol", lo cual ha sido pre- sentado confor- me a lo esta- blecido en el Artículo 111.1 del men- cionado Decreto- Ley 203.

(210) No. solíc.	(220) F. Sol.	(561) Denominación	(510) Clase	(730) Titular	(580) No. Res./Fecha	Limitada en cuanto a
2015-1608	24/09/2015	RAWLINGS y diseño	9, 18, 25 y 28	RAWLINGS SPORTING GOODS COMPANY, INC	10/05/2016 1494	La limi- tación consiste en elimi- nar de la clase 28 los pro- ductos "aceite acondi- cionado para guantes de béis- bol" y "aceite acondi- cionado para guantes de soft- bol".
2015-1607	24/09/2015	RAWLINGS y diseño	9, 18, 25 y 28	RAWLINGS SPORTING GOODS COMPANY, INC	10/05/2016 1495	La so- licitud consiste en elimi- nar de la clase 28 los pro- ductos "aceite acondi- cionado para guantes de béis- bol" y "aceite acondi- cionado para guan- tes de softbol", lo cual ha sido presen- tado confor- me a lo esta- blecido en el Artículo 111.1 del men- cionado Decre- to-Ley 203.

(210) No. solíc.	(220) F. Sol.	(561) Denominación	(510) Clase	(730) Titular	(580) No. Res./Fecha	Limitada en cuanto a
2015-1606	24/09/2015	WORTH y diseño	9, 18, 25 y 28	RAWLINGS SPORTING GOODS COMPANY, INC	10/05/2016 1497	La solicitud consiste en eliminar de la clase 28 los productos "aceite acondicionado para guantes de béisbol" y "aceite acondicionado para guantes de softbol", lo cual ha sido presentado conforme a lo establecido en el Artículo 111.1 del mencionado Decreto-Ley 203
2015-1605	24/09/2015	RAWLINGS R y diseño	9, 18, 25 y 28	RAWLINGS SPORTING GOODS COMPANY, INC	10/05/2016 1498	La solicitud consiste en eliminar de la clase 28 los productos "aceite acondicionado para guantes de béisbol" y "aceite acondicionado para guantes de softbol", lo cual ha sido presentado conforme a lo establecido

(210) No. solíc.	(220) F. Sol.	(561) Denominación	(510) Clase	(730) Titular	(580) No. Res./Fecha	Limitada en cuanto a
						en el Artículo 111.1 del mencionado Decreto-Ley 203.
2015-1604	24/09/2015	WORTH y diseño	9, 18, 25 y 28	RAWLINGS SPORTING GOODS COMPANY, INC	10/05/2016 1499	La solicitud consiste en eliminar de la clase 28 los productos "aceite acondicionado para guantes de béisbol" y "aceite acondicionado para guantes de softbol", lo cual ha sido presentado conforme a lo establecido en el Artículo 111.1 del mencionado Decreto-Ley 203.
2015-1513	10/09/2015	VÍCTOR VB y diseño	18, 20, 24, 25 y 35	Rodríguez Rioseco, Víctor Manuel	11/05/2016 1508	La limitación consiste en eliminar de la clase 24 las "hamacas y sillas" y de la clase 25 los "manteles y sobrecamas"
2015-1474	07/09/2015	EVOLVE y diseño	3, 14, 18 y 25	H. BEST, LTD., A DE-LAWARE CORPORATION	11/05/2016 1507	La limitación consiste en eliminar los productos "frascos" y "neceseres de belleza" de la clase 18.

Año CXIV

Boletín Oficial N°337

(210) No. solíc.	(220) F. Sol.	(561) Denominación	(510) Clase	(730) Titular	(580) No. Res./Fecha	Limitada en cuanto a
2015-1304	10/08/2015	PAUL	29, 30, 35 y 43	PAUL IN-TERNATIO-NAL SA	31/05/2016-1847	La limitación consiste en eliminar de la clase 29 los "frutos secos, avellanas"
2014-0651	05/08/2014	TDK	7, 9, 10 y 11	TDK KA-BUSHIKI KAISHA (TDK CORPORATION)	11/11/2016-3540	El producto corre-gida ferritas.

Resolución Anotación de Licencia

Marcas

(111) No. solíc.	(151) F. Sol.	(561) Denominación	(730) Licenciante	(791) Licenciatario	(580) Fecha/No. de Rsol.
116415	13/11/1986	MARIPOSA y diseño	EMPRESA SUCHEL	SUCHEL MACHO, S.A.	CA- 26/5/2016-1701
112077	03/07/1981	D'SEDA	EMPRESA SUCHEL	SUCHEL MACHO, S.A.	CA- 26/5/2016-1712
111766	12/08/1981	ONIX y diseño	EMPRESA SUCHEL	SUCHEL MACHO, S.A.	CA- 26/5/2016-1703

**Resolución Renuncia total
Emblemas empresariales**

(210) No. solíc.	(220) F. de Sol.	(561) Denominación	(733) Act. de la emp.	(730) Solicitante	(580) Fecha/No. Resol
2013-0038	29/05/2013	EMPRESA SEGU- RIDAD Y PROTEC- CIÓN, ESCUDO PRO- TECTOR MINCOM SEPCOM y diseño	Popularizar los servicios de vigilancia, con fuerzas de seguridad y protección a entidades estatales y mercantiles de capital totalmente cubano todas pertenecientes al sistema del Ministerio de la Informática y las Comunicaciones, servicios de estudios, asesoría y formulación de recomendaciones en materia de seguridad y protección, servicios de custodia y traslado de valores, servicios de instrucción en materias de seguridad y protección, servicios de instalación de receptáculos y sellaje de oficinas y locales, servicios de elaboración de credenciales para la identificación de personas, servicios de proyectos, instalación, reparación y mantenimiento de los medios de seguridad.	EMPRESA DE SEGU- RIDAD Y PROTEC- CIÓN DE LA INFORMÁ- TICA Y LAS COMUNI- CACIONES	26/05/2016 1715

Año CXIV**Boletín Oficial N°337****Abandono escrito por no respuesta****Marcas**

No. solíc.	F. de Rsol.	Denominación	Clases	Titular	Nombre del representante
1996/0621	05/05/2016	BERTOLLI	29	R&B FOODS, INC.	Ramírez Pastor, Yordanka

Resolución no admisión de cambio de titular**Marcas**

No. solíc.	F. de Rsol.	Denominación	Clases	Titular	Representante
2007-0140	18/05/2016	UN-TOQUE y diseño	3	EMPRESA SUCHEL	Peña Barrios, Raudiel

Resolución no admisión Modificación**Marcas**

No. solíc.	F. de Rsol.	Denominación	Clases	Titular	Representante
2015-0414	11/05/2016	LA PREFERI- DA	29	CECINAS LA PRE- FERIDA S.A	León Villaverde, Haliveth

Resolución desestimación caducidad por falta de uso**Marcas**

No. solíc.	Denominación	Clases	Titular	Pub.Sol
2000-0595	FINSA y di- seño	20	FINANCIERA MADE- RERA, S.A.	23/05/2016

Caducidad por fin de vigencia

Marcas

(111) No. de Registro	(151) Fecha de Registro	(561) Denominación	(511) Clase	(730) Titular	(580) Fecha del trámite
2005-0696	01/03/2007	DINASTIA	5	BAYER AKTIEN- GESELLS- CHAFT	18/05/2015
2005-0692	21/03/2007	LE LION y diseño	25	VON DUTCH COMPANY, S.A.	18/05/2016
2005-0691	06/04/2007	MONKEY y diseño	25	VON DUTCH COMPANY, S.A.	18/05/2016
2005-0690	06/04/2007	REX y diseño	25	VON DUTCH COMPANY, S.A.	18/05/2016
2005-0684	28/01/2008	VERIZON y diseño	9, 14, 16, 28, 35, 36, 37, 38, 41 y 42	VERIZON TRA- DEMARK SER- VICES LLC.	17/05/2016
2005-0682	22/10/2007	FITOPEPSIN	5	INSTITUTO SUPERIOR PEDAGÓGICO ENRIQUE JOSÉ VARONA	15/05/2016
2005-0681	22/10/2007	DERMANG	5	INSTITUTO SUPERIOR PEDAGÓGICO ENRIQUE JOSÉ VARONA	15/05/2016
2005-0680	22/10/2007	GALVIS	5	INSTITUTO SUPERIOR PEDAGÓGICO ENRIQUE JOSÉ VARONA	15/05/2016
2005-0679	21/03/2007	NOVA y dise- ño	2	GRUPO SOLID (GUATEMALA), SOCIEDAD ANONIMA	12/05/2016
2005-0678	16/04/2007	MESADA CARTOON	9, 28, 38, 41 y 42	THE CARTOON NETWORK, INC.	11/05/2016
2005-0672	16/04/2007	NILUXA	5	PFIZER PRO- DUCTS INC.	09/05/2016
2005-0669	19/04/2007	ACUAVIVA y diseño	17	COLOMBIT S.A.	05/05/2016
2005-0668	19/04/2007	SUPER- BOARD y diseño	19	COLOMBIT S.A.	05/05/2016
2005-0667	19/04/2007	GYPLAC y diseño	19	COLOMBIT S.A.	05/05/2016
2005-0666	19/04/2007	COLOMBIT y diseño	19	COLOMBIT S.A.	05/05/2016

Año CXIV

Boletín Oficial N°337

(111) No. de Registro	(151) Fecha de Registro	(561) Denominación	(511) Clase	(730) Titular	(580) Fecha del trámite
2005-0665	19/04/2007	INGLES SIN BARRERAS	16	LEXICON MARKETING OPERATING LUXEMBOURG S.A.R.L.	05/05/2016
2005-0663	23/05/2007	YOGURICE	29	QUALA, INC.	04/05/2016
2005-0661	30/01/2007	ARTE LIDIA 7 y diseño	14, 24 y 25	Oviedo Ramos, María Mercedes / Machado Oviedo, Milén Mayli	04/05/2016
2005-0660	19/04/2007	BIRM	5 y 30	ECUABIRM CIA. LTDA	03/05/2016
2005-0657	28/01/2008	LA OPERACIÓN y diseño	16, 25 y 41	Duquesne Herrera, José Miguel	02/05/2016
2005-0654	02/08/2007	CATALYST	1, 16 y 42	CATALYST PAPER CORPORATION	02/05/2016
2005-0639	07/03/2007	POINTER	16	ARGELIA INTERNACIONAL, S.A.	29/04/2016
2005-0638	23/03/2009	KREMLYOVS-KAYA	32 y 33	SPIRIT PRODUCT INTERNATIONAL INTELLECTUAL PROPERTY B.V.	29/04/2016
2005-0637	23/05/2007	AMERICAN IMPRESSION	3	HOLSON CORPORATION, S.A.	28/04/2016
2005-0635	02/03/2007	PALLM PAC y diseño	34	ROTHMANS OF PALL MALL LIMITED	19/05/2016
2005-0634	02/03/2007	PALLM PAC y diseño	16	ROTHMANS OF PALL MALL LIMITED	19/04/2016
2005-0633	06/04/2007	Figurativa	34	BRITISH AMERICAN TOBACCO (BRANDS) LIMITED	19/04/2016
2005-0632	06/04/2007	3 > TEK y diseño	34	BRITISH AMERICAN TOBACCO (BRANDS) LIMITED	19/04/2016
2005-0631	23/05/2007	MINTEK	34	BRITISH AMERICAN TOBACCO (BRANDS) LIMITED	19/04/2016

(111) No. de Registro	(151) Fecha de Registro	(561) Denominación	(511) Clase	(730) Titular	(580) Fecha del trámite
2005-0619	07/03/2007	KALSOLAC	5	INNOGENE KALBIOTECH PRIVATE LIMI- TED	18/04/2016
2005-0614	04/05/2007	ROYAL HIGH- NESS	33	SEQUOITA CA- PITAL MANA- GEMENT LTD	14/04/2016
2005-0602	01/03/2007	MOLSA y diseño	30	MOLINOS DE EL SALVADOR, S.A. DE C.V.	05/04/2016
2005-0601	04/05/2007	AVENA HIT y diseño	30	MOLINOS DE EL SALVADOR, S.A. DE C.V.	05/04/2016
2005-0600	12/03/2007	CHOCO HIT y diseño	30	MOLINOS DE EL SALVADOR, S.A. DE C.V.	05/04/2016
2005-0599	06/04/2007	COO-KIE-O y diseño	30	MOLINOS DE EL SALVADOR, S.A. DE C.V.	05/04/2016
2005-0519	23/10/2007	Figurativa	35, 37, 39 y 42	EMPRESA INDUSTRIAL DE EQUIPOS Y SERVICIOS ASOCIADOS (EIESA)	24/04/2016
2005-0506	27/12/2006	GARAOFTA	5	LABORATO- RIOS LÓPEZ, S.A. DE C.V.	01/03/2016
2005-0442	11/12/2006	AVASTIN	5	GENENTECH, INC	09/02/2016
2005-0305	07/02/2007	ECO-RES- TORÁN y diseño	9, 41 y 43	ING. TITO ARMANDO NÚÑEZ GU- DÁS	19/11/2015
2005-0208	19/10/2006	TRIUNFER	8	EMPRESA DE HERRAMIEN- TAS DE MANO GUASO	13/10/2015
2005-0036	26/05/2006	INMOBAC y diseño	5	LABORATORIO DE ANTICUER- POS Y BIOMO- DELOS EXPE- RIMENTALES DE SANTIAGO DE CUBA. LA- BEX	26/07/2015
2004-0571	25/11/2005	SM5V y dise- ño	12 y 37	RENAULT- SAMSUNG MOTORS CO., LTD.	11/03/2015

Año CXIV

Boletín Oficial N°337

(111) No. de Registro	(151) Fecha de Registro	(561) Denominación	(511) Clase	(730) Titular	(580) Fecha del trámite
2004-0519	07/10/2008	CURANTEL	16 y 25	DIETER KIPP	19/02/2015
2004-0518	07/10/2008	ALLVIT MA	5, 16 y 25	DIETER KIPP	19/02/2015
2004-0463	02/11/2006	REXONA ENERGISING	3	UNILEVER N.V.	17/01/2015
2004-0425	11/05/2006	ARSENIN	5	CENTRO DE INVESTIGACIÓN Y DESARROLLO DE MEDICAMENTOS	25/12/2014
2004-0414	02/11/2006	REYLAC	5	UNIVERSIDAD DE CIENFUEGOS "CARLOS RAFAEL RODRÍGUEZ"	23/12/2014
2004-0400	26/12/2006	BUFERASA	5	EMPRESA LABORATORIO FARMACÉUTICO "REINALDO GUTIÉRREZ"	11/12/2014
2004-0376	24/01/2008	DG y diseño	37, 41 y 42	EMPRESA DE DISEÑO Y SERVICIOS DE INGENIERÍA DE LA INDUSTRIA ALIMENTICIA	29/11/2014
2004-0373	19/10/2005	LADRICAL	19	GRUPO EMPRESARIAL DE CONSTRUCCIONES	28/11/2014
2004-0372	19/10/2005	LADRI-PRENS	19	GRUPO EMPRESARIAL DE CONSTRUCCIONES	28/11/2014
2004-0371	19/10/2005	GECAPIS	19	GRUPO EMPRESARIAL DE CONSTRUCCIONES	28/11/2014
2004-0366	19/10/2005	GCARPINT	20	GRUPO EMPRESARIAL DE CONSTRUCCIONES	28/11/2014
2004-0353	20/11/2006	AGROMAX y diseño	29, 30, 31, 32 y 33	EMPRESA AGROPECUARIA "MÁXIMO GÓMEZ"	27/11/2014

(111) No. de Registro	(151) Fecha de Registro	(561) Denominación	(511) Clase	(730) Titular	(580) Fecha del trámite
2004-0319	09/09/2005	DORCO y diseño	8	CASA BLANCA, 19/11/2014 S.A.	
124750	19/09/1996	ECOMIC y diseño	1	INSTITUTO NACIONAL DE CIENCIAS AGRÍ- COLAS	14/12/2014
124749	19/09/1996	AZOFERT	1	INSTITUTO NACIONAL DE CIENCIAS AGRÍ- COLAS	14/12/2014
124579	22/08/1996	SEPSA y dise- ño	4	EMPRESA DE SERVICIOS ES- PECIALIZADOS DE PROTEC- CIÓN S.A.	07/05/2016
124578	22/08/1996	SEPSA y dise- ño	25	EMPRESA DE SERVICIOS ES- PECIALIZADOS DE PROTEC- CIÓN S.A.	09/05/2016
124253	08/07/1996	HOYA y diseño	9	HOYA CORPO- RATION	21/04/2016
124135	20/06/1996	CONCHITA y diseño	32	EMPRESA DE CONSERVAS Y VEGETALES LA CONCHITA	09/05/2016
123978	03/10/1996	Figurativa	18	GUCCIO GUCCI S.P.A.	24/05/2016
123977	31/05/1996	TANGO	28	ADIDAS SARRA- GAN FRANCE S.A.R.L.	24/05/2016
123976	31/05/1996	Figurativa	28	ADIDAS SARRA- GAN FRANCE S.A.R.L.	24/05/2016
123975	31/05/1996	Figurativa	28	ADIDAS SARRA- GAN FRANCE S.A.R.L.	24/05/2016
123962	31/05/1996	DUNHILL y diseño	34	DUNHILL TO- BACCO OF LONDON LIMI- TED	09/05/2016
123957	31/05/1996	SPQR CITY y diseño	18	WURZBURG HOLDING S.A	27/05/2016
123948	31/05/1996	UNEX y dise- ño	3	QUIMIASTUR S.A.	10/04/2016
123893	28/05/1996	CLEVELAND RANGE	11	CORPORACIÓN CIMEX S.A.	03/02/2016
123880	23/05/1996	E ENTERPRI- SES y diseño	42	ENTERPRISE HOLDING, INC.	29/03/2016

Año CXIV

Boletín Oficial N°337

(111) No. de Registro	(151) Fecha de Registro	(561) Denominación	(511) Clase	(730) Titular	(580) Fecha del trámite
123878	23/05/1996	E y diseño	42	ENTERPRISE HOLDING, INC.	29/03/2016
123875	23/11/1995	Figurativa	25	GUCCIO GUCCI S.P.A.	24/05/2016
123859	23/05/1996	CONCHITA y diseño	29	EMPRESA DE CONSERVAS Y VEGETALES LA CONCHITA	09/05/2016
123798	04/07/1996	ORQUIDEA y diseño	3	GRUPO EMPRESARIAL DE PRODUCCIONES BIOFARMAECÉUTICAS Y QUÍMICAS (LABIOFAM)	17/04/2016
123795	28/05/1996	MAGESA y diseño	9	EMPRESA DE PRODUCCIONES DE ALUMINIO, METÁLICAS Y ELÉCTRICAS, ALME	06/04/2016
123790	28/05/1996	SOLPINE y diseño	3	FABRICA DE FERTILIZANTES MEZCLADOS PINAR DEL RIO	07/03/2016
123789	28/05/1996	ROSINE y diseño	3	FABRICA DE FERTILIZANTES MEZCLADOS PINAR DEL RIO	07/03/2016
123777	22/05/1996	TRAVERSO	32	SOCIEDAD COMERCIAL CHIQUITITA LTDA	17/05/2016
123762	22/05/1996	METAPLUS	20	METAPLUS S.A. DE C.V.	22/03/2016
123757	23/05/1996	ARLEQUIN	30	COLOMBINA, S.A.	21/05/2016
123706	13/05/1996	MIREX-S y diseño	5	AGROCERES NUTRIÇÃO ANIMAL LTDA	22/05/2016
123705	13/05/1996	CORIODERMINA	5	CENTRO DE HISTOTERAPIA PLACENTARIA	09/05/2016
123674	06/05/1996	NUCITA	30	COLOMBINA, S.A.	22/05/2016
123641	02/05/1996	ASICS y diseño	18	ASICS CORPORATION	14/03/2016
123640	02/05/1996	ASICS y diseño	28	ASICS CORPORATION	14/03/2016

(111) No. de Registro	(151) Fecha de Registro	(561) Denominación	(511) Clase	(730) Titular	(580) Fecha del trámite
123636	02/05/1996	BOOTS y diseño	34	BATMARK LIMITED	14/03/2016
123635	02/05/1996	INDO y diseño	9	INDUSTRIAS DE OPTICA S.A. E INDOPTICA, S.A.	09/03/2016
123634	02/05/1996	Figurativa	34	SOUZA CRUZ S.A.	02/03/2016
123629	30/04/1996	SPQR CITY y diseño	25	WURZBURG HOLDING S.A	27/04/2016
123627	30/04/1996	GLACIAL y diseño	29	METAPLUS S.A. DE C.V.	24/04/2016
123612	08/12/1997	PRICE COSTCO	35, 43 y 44	PRICE COSTCO INTERNATIONAL, INC.	14/03/2016
123590	25/04/1996	DISA y diseño	42	SOCIEDAD MERCANTIL CUBANA DISEÑO INDUSTRIAL S.A.	18/05/2016
123588	24/04/1996	DISA y diseño	35	SOCIEDAD MERCANTIL CUBANA DISEÑO INDUSTRIAL S.A.	18/05/2016
123587	24/04/1996	CLAIM y diseño	35	CLAIM S.A.	07/05/2016
123584	24/04/1996	CRISTIAN LAY	14	Leal Cordobes, Ricardo	27/04/2016
123579	24/04/1996	VIEJO ROBLE	33	CORPORACIÓN CIMEX S.A.	04/02/2016
123575	22/04/1996	TAUGRES y diseño	19	TAULELL, S.A.	27/04/2016
123555	17/04/1996	AICA y diseño	5	EMPRESA LABORATORIOS AICA	18/05/2016
123554	17/04/1996	DISA y diseño	16	SOCIEDAD MERCANTIL CUBANA DISEÑO INDUSTRIAL S.A.	18/05/2016
123550	16/04/1996	DISA y diseño	41	SOCIEDAD MERCANTIL CUBANA DISEÑO INDUSTRIAL S.A.	18/05/2016
123544	29/04/1996	LAKEROL	30	CLOETTA SVERIGE AB	10/04/2016
123532	11/04/1996	-T- y diseño	9	DEUTSCHE TELEKOM AG	16/02/2016
123522	03/04/1996	M & M'S y diseño	30	MARS, INCORPORATED.	13/03/2016

Año CXIV

Boletín Oficial N°337

(111) No. de Registro	(151) Fecha de Registro	(561) Denominación	(511) Clase	(730) Titular	(580) Fecha del trámite
123521	03/04/1996	M & M'S y diseño	30	MARS, INCORPORATED.	13/03/2016
123520	03/04/1996	M & M'S y diseño	30	MARS, INCORPORATED.	13/03/2016
123498	03/04/1996	STARBURST JELLYBEANS y diseño	30	WM. WRIGLEY JR. COMPANY	13/03/2016
123497	03/04/1996	CALAF SA IC	30	CALAF S.A	13/03/2016
123492	03/04/1996	METAPLUS	12	METAPLUS S.A. DE C.V.	04/10/2015
123491	03/04/1996	McCORMICK y diseño	30	MCCORMICK & COMPANY, INCORPORATED	27/03/2016
123490	03/04/1996	McCORMICK y diseño	30	MCCORMICK & COMPANY, INCORPORATED	27/03/2016
123481	02/04/1996	METAPLUS	11	METAPLUS S.A. DE C.V.	22/03/2016
123478	02/04/1996	T y diseño	42	DEUTSCHE TELEKOM AG	16/02/2016
123476	02/04/1996	T y diseño	9 y 42	DEUTSCHE TELEKOM AG	16/02/2016
123473	02/04/1996	T y diseño	9 y 42	DEUTSCHE TELEKOM AG	16/02/2016
123472	02/04/1996	T-CARD	9 y 42	DEUTSCHE TELEKOM AG	16/02/2016
123464	01/04/1996	ASICS y diseño	22	ASICS CORPORATION	14/03/2016
123463	01/04/1996	Figurativa	22	ASICS CORPORATION	21/03/2016
123461	01/04/1996	H.STERN y diseño	14	H. STERN COMERCIO E INDUSTRIA, S.A.	13/03/2016
123452	01/04/1996	GLOBE	7	CORPORACIÓN CIMEX S.A.	29/03/2016
123451	01/04/1996	ROBOT COUPE	7	CORPORACIÓN CIMEX S.A.	29/03/2016
123422	08/12/1997	PRICE COSTCO y diseño	16	PRICE COSTCO INTERNATIONAL, INC.	14/03/2016

(111) No. de Registro	(151) Fecha de Registro	(561) Denominación	(511) Clase	(730) Titular	(580) Fecha del trámite
123407	01/04/1996	VULAMOX	5	GRÜNENTHAL GMBH	09/03/2016
123406	01/04/1996	DIMECAINA	5	GRÜNENTHAL GMBH	09/03/2016
123405	01/04/1996	STIMUNAL	5	OM PHARMA	09/03/2016
123404	01/04/1996	OMMUNAL	5	OM PHARMA	09/03/2016
123398	01/04/1996	AMERICAN IN- TERNATIONAL GROUP	16	AMERICAN IN- TERNATIONAL GROUP INC, UNA CORPORACION DEL ESTADO DE DELAWARE	16/03/2016
123397	01/04/1996	AMERICAN IN- TERNATIONAL GROUP	36	AMERICAN IN- TERNATIONAL GROUP INC, UNA CORPORACION DEL ESTADO DE DELAWARE	16/03/2016
123396	01/04/1996	AMERICAN IN- TERNATIONAL	16	AMERICAN IN- TERNATIONAL GROUP INC, UNA CORPORACION DEL ESTADO DE DELAWARE	16/03/2016
123395	01/04/1996	AMERICAN IN- TERNATIONAL	36	AMERICAN IN- TERNATIONAL GROUP INC, UNA CORPORACION DEL ESTADO DE DELAWARE	16/03/2016
123394	01/04/1996	AMERICAN IN- TERNATIONAL UNDERWRI- TERS	16	AMERICAN IN- TERNATIONAL GROUP INC, UNA CORPORACION DEL ESTADO DE DELAWARE	16/03/2016
123393	01/04/1996	AMERICAN IN- TERNATIONAL UNDERWRI- TERS	36	AMERICAN IN- TERNATIONAL GROUP INC, UNA CORPORACION DEL ESTADO DE DELAWARE	16/03/2016
123392	01/04/1996	AIU	16	AMERICAN IN- TERNATIONAL GROUP INC, UNA CORPORACION DEL ESTADO DE DELAWARE	16/03/2016

Año CXIV

Boletín Oficial N°337

(111) No. de Registro	(151) Fecha de Registro	(561) Denominación	(511) Clase	(730) Titular	(580) Fecha del trámite
123391	01/04/1996	AIU	36	AMERICAN INTERNATIONAL GROUP INC, UNA CORPORACION DEL ESTADO DE DELAWARE	16/03/2016
123390	01/04/1996	AIG y diseño	16	AMERICAN INTERNATIONAL GROUP INC, UNA CORPORACION DEL ESTADO DE DELAWARE	16/03/2016
123389	01/04/1996	AIG y diseño	36	AMERICAN INTERNATIONAL GROUP INC.	16/03/2016
123386	01/04/1996	AIU y diseño	36	AMERICAN INTERNATIONAL GROUP INC, UNA CORPORACION DEL ESTADO DE DELAWARE	16/03/2016
123385	01/04/1996	AIU y diseño	16	AMERICAN INTERNATIONAL GROUP INC, UNA CORPORACION DEL ESTADO DE DELAWARE	16/03/2016
123357	05/03/1996	GAMBINAS y diseño	30	EMPRESA DE CONFITERÍA Y DERIVADOS DE LA HARINA	27/04/2016
123355	04/03/1996	DATA CIMEX y diseño	42	CORPORACIÓN CIMEX S.A.	24/02/2016
123353	04/03/1996	VOLLRATH	11	CORPORACIÓN CIMEX S.A.	03/02/2016
123350	04/03/1996	ROBOT COUPE	11	CORPORACIÓN CIMEX S.A.	03/02/2016
123348	01/03/1996	GLOBE	11	CORPORACIÓN CIMEX S.A.	03/02/2016
123347	01/03/1996	STAR MFG	11	CORPORACIÓN CIMEX S.A.	03/02/2016
123345	27/02/1996	FURADANTINA	5	BOEHRINGER INGELHEIM PROMECO S.A. DE C.V.	22/03/2016

(111) No. de Registro	(151) Fecha de Registro	(561) Denominación	(511) Clase	(730) Titular	(580) Fecha del trámite
123344	27/02/1996	FUROXONA	5	BOEHRINGER INGELHEIM PROMECO S.A. DE C.V.	22/03/2016
123342	26/02/1996	BEVERAGE AIR	11	CORPORA- CIÓN CIMEX S.A.	03/02/2016
123329	26/02/1996	MELIA CONFORT	42	DORPAN S.L.	22/02/2016
123303	26/02/1996	T y diseño	38	DEUTSCHE TELEKOM AG	16/02/2016
123302	26/02/1996	T y diseño	38	DEUTSCHE TELEKOM AG	16/02/2016
123301	26/02/1996	-T- y diseño	38	DEUTSCHE TELEKOM AG	16/02/2016
123297	26/02/1996	T-CARD	38	DEUTSCHE TELEKOM AG	16/02/2016
123290	23/02/1996	LASCO y diseño	32	LASCO FOODS (SUCCS.) LTD.	13/03/2016
123283	19/02/1996	DATA CIMEX y diseño	37	CORPORA- CIÓN CIMEX S.A.	24/02/2016
123282	19/02/1996	DATA CIMEX y diseño	41	CORPORA- CIÓN CIMEX S.A.	24/02/2016
123273	16/02/1996	RECOMENDA- DOS POR VE- TERINARIOS. APROBADOS POR MASCOTAS.	31	MARS, IN- CORPORA- TED.	01/03/2016
123271	16/02/1996	NUTRIVIT	31	MARS, IN- CORPORA- TED.	01/03/2016
123250	16/02/1996	T y diseño	9	DEUTSCHE TELEKOM AG	16/02/2016
123248	16/02/1996	T y diseño	9	DEUTSCHE TELEKOM AG	16/02/2016
123246	16/02/1996	T-CARD	9	DEUTSCHE TELEKOM AG	16/02/2016
123238	16/02/1996	SAINT GOBAIN	21	DISTRIBUI- DORA CIMEX, S.A.	03/02/2016
123237	16/02/1996	LIBBEY	21	CORPORA- CIÓN CIMEX S.A.	03/01/2016

Año CXIV**Boletín Oficial N°337**

(111) No. de Registro	(151) Fecha de Registro	(561) Denominación	(511) Clase	(730) Titular	(580) Fecha del trámite
123236	16/02/1996	AUTOLOOP y diseño	9	UNIVERSIDAD DE ORIENTE	09/02/2016
123234	16/02/1996	T y diseño	37	DEUTSCHE TE- LEKOM AG	16/02/2016
123232	16/02/1996	T y diseño	37	DEUTSCHE TE- LEKOM AG	16/02/2016
123229	16/02/1996	-T- y diseño	37	DEUTSCHE TE- LEKOM AG	16/02/2016
123228	16/02/1996	T-CARD	37	DEUTSCHE TE- LEKOM AG	16/02/2016
123223	16/02/1996	DESTER y diseño	17	GATEGROUP IP GMBH	24/12/2015
123222	16/02/1996	DESTER y diseño	16	GATEGROUP IP GMBH	24/12/2015
123220	07/02/1996	ROSINE y diseño	16	FABRICA DE FERTILIZANTES MEZCLADOS PINAR DEL RIO	07/03/2016
123219	01/02/1996	SOLPINE y dise- ño	5	FABRICA DE FERTILIZANTES MEZCLADOS PINAR DEL RIO	07/03/2016
123212	07/02/1996	UDERTAN y di- seño	5	CENTRO NA- CIONAL DE SANIDAD AGRO- PECUARIA (CENSA)	20/03/2016
123210	07/02/1996	EVIMUNK y di- seño	5	CENTRO NA- CIONAL DE SANIDAD AGRO- PECUARIA (CENSA)	20/03/2016
123209	07/02/1996	CIKRON y diseño	5	CENTRO NA- CIONAL DE SANIDAD AGRO- PECUARIA (CENSA)	20/03/2016
123201	07/02/1996	ROYAL CANIN y diseño	31	ROYAL CANIN S.A.	22/02/2016
123200	07/02/1996	GRAN MELIA	16	DORPAN S.L.	22/02/2016
123199	07/02/1996	MELIA CON- FORT	16	DORPAN S.L.	22/02/2016
123190	07/02/1996	T y diseño	36	DEUTSCHE TE- LEKOM AG	16/02/2016
123189	07/02/1996	T y diseño	16	DEUTSCHE TE- LEKOM AG	16/02/2016

(111) No. de Registro	(151) Fecha de Registro	(561) Denominación	(511) Clase	(730) Titular	(580) Fecha del trámite
123186	07/02/1996	T y diseño	36	DEUTSCHE TELE- KOM AG	16/02/2016
123185	07/02/1996	T y diseño	16	DEUTSCHE TELE- KOM AG	16/02/2016
123183	07/02/1996	T-NET	36	DEUTSCHE TELE- KOM AG	16/02/2016
123182	07/02/1996	-T- y diseño	36	DEUTSCHE TELE- KOM AG	16/02/2016
123181	07/02/1996	T-CARD	36	DEUTSCHE TELE- KOM AG	16/02/2016
123174	07/02/1996	-T- y diseño	16	DEUTSCHE TELE- KOM AG	16/02/2016
123173	07/02/1996	T-CARD	16	DEUTSCHE TELE- KOM AG	16/02/2016
123161	09/02/1996	Figurativa	32	J.M/ JALEEL & COMPANY LIM- TED	22/02/2016
123147	07/02/1996	SOLARIEGO y diseño	30	MUSEO DEL TU- RRÓN S.L.	26/02/2016
123134	06/02/1996	ICY BREAK	32	INDUSTRIAS ALEN, S.A. DE C.V.	16/12/2015
123132	06/02/1996	ANIS LA CASTE- LLANA y diseño	33	ALLIED DOMEQ ESPAÑA, S.A.	08/12/2015
123128	06/02/1996	SOLPINE y dise- ño	2	FABRICA DE FER- TILIZANTES MEZ- CLADOS PINAR DEL RIO	07/03/2016
123127	06/02/1996	ROSINE y diseño	4	FABRICA DE FER- TILIZANTES MEZ- CLADOS PINAR DEL RIO	07/03/2016
123126	06/02/1996	ROSINE y diseño	2	FABRICA DE FER- TILIZANTES MEZ- CLADOS PINAR DEL RIO	07/03/2016
123124	01/02/1996	GUAIMA y diseño	30	EMPRESA DE CONFITERÍA Y DERIVADOS DE LA HARINA	28/10/2015
123121	06/02/1996	ROSINE y diseño	1	FABRICA DE FER- TILIZANTES MEZ- CLADOS PINAR DEL RIO	07/03/2016
123120	06/02/1996	SOLPINE y dise- ño	1	FABRICA DE FER- TILIZANTES MEZ- CLADOS PINAR DEL RIO	07/03/2016

Año CXIV

Boletín Oficial N°337

(111) No. de Registro	(151) Fecha de Registro	(561) Denominación	(511) Clase	(730) Titular	(580) Fecha del trámite
123099	22/01/1996	CONTINENTAL	34	SOUSA CRUZ S.A.	06/01/2016
123097	22/01/1996	SPACUB y diseño	25	JOSE LUIS ROIG GIMENO	28/12/2015
123092	16/01/1996	AMBROSOLI	30	EMPRESAS CAROZZI S.A.	08/12/2015
123087	16/01/1996	LIPTON y diseño	30	UNILEVER N.V.	31/12/2015
123073	10/01/1996	DUFLEMINA	5	OM PHARMA	06/01/2016
123072	10/01/1996	ACCOLATE	5	ASTRAZENECA UK LIMITED	18/01/2016
123065	10/01/1996	TOMUDEX	5	ASTRAZENECA UK LIMITED	18/01/2016
123058	10/01/1996	TING y diseño	32	THE CONCENTRATE MANUFACTURING COMPANY OF IRELAND (COMERCIANDO COMO SEVEN-UP INTERNATIONAL)	25/01/2016
123054	10/01/1996	DG y diseño	33	DESNOES & GEDDES LIMITED	25/01/2016
123039	08/01/1996	VARAMULSION y diseño	4	CENTRO DE INVESTIGACIÓN Y DESARROLLO DEL TRANSPORTE, CETRA	25/02/2016
123037	05/01/1996	SERVITALLY y diseño	42	EMPRESA SERVICIOS DE TARJAS E INSPECCIÓN DE AVERÍAS	19/02/2016
123019	20/12/1995	WEST	34	REEMTSMA CIGARETTENFABRIKEN GMBH	25/01/2016
123015	20/12/1995	MUSTANG	25	MUSTANG-BEKLEIDUNGSWERKE GMBH & CO.	15/01/2016
123007	18/12/1995	M M	29	CORPORACIÓN CIMEX S.A.	03/12/2015
123003	12/12/1995	MANPA	16	MANUFACTURAS DE PAPEL, C.A. MANPA	08/12/2015
123002	12/12/1995	ALPES	16	INDUSTRIAL ALPES, C.A.	08/12/2015

(111) No. de Registro	(151) Fecha de Registro	(561) Denominación	(511) Clase	(730) Titular	(580) Fecha del trámite
122980	07/12/1995	MCK y diseño	5	BAYER AKTIEN- GESELLSCHAFT	24/12/2015
122964	07/12/1995	SOLO PARA TI	3	M.CAMACHO, S.A.	16/12/2015
122963	07/ 12/1995	2010	3	M.CAMACHO, S.A.	16/12/2015
122948	29/11/1995	GLORIUS	5	LABORATORIOS GAUTIER S.A.	23/12/2015
122938	27/11/1995	HEY y diseño	25	EMPRESA DE CONFECCIO- NES "FENIX"	08/12/2015
122924	27/11/1995	ARCHER'S	33	DIAGEO BRANDS B.V.	01/12/2015
122909	27/11/1995	NILFISK y diseño ⁹	9	SANGOVA, S.A.	23/11/2015
122906	27/11/1995	WAVE y diseño	34	JAPAN TOBAC- CO INC	17/11/2015
122904	27/11/1995	MILD SEVEN y diseño	34	JAPAN TOBAC- CO INC	17/11/2015
122897	27/11/1995	HI-LITE y diseño	34	JAPAN TOBAC- CO INC	17/11/2015
122891	27/11/1995	CHANCE y dise- ño	3	CHANEL SARL	17/11/2015
122873	22/11/1995	SONESTA	42	SONESTA IN- TERNATIONAL HOTELS COR- PORATION	06/12/2015
122871	22/11/1995	DIVINIA	3	HANS SCHWAR- ZKOPF & HENKEL GMBH & CO. KG	06/12/2015
122862	22/11/1995	TETRA LAVAL	7	TETRA LAVAL HOLDINGS & FINANCE S.A.	01/12/2015
122861	22/11/1995	TETRA LAVAL	9	TETRA LAVAL HOLDINGS & FINANCE S.A.	01/12/2015
122860	22/11/1995	TETRA LAVAL	11	TETRA LAVAL HOLDINGS & FINANCE S.A.	01/12/2015
122859	22/11/1995	TETRA LAVAL	16	TETRA LAVAL HOLDINGS & FINANCE S.A.	01/12/2015
122858	22/11/1995	TETRA LAVAL	20	TETRA LAVAL HOLDINGS & FINANCE S.A.	01/12/2015

Año CXIV

Boletín Oficial N°337

(111) No. de Registro	(151) Fecha de Registro	(561) Denominación	(511) Clase	(730) Titular	(580) Fecha del trámite
122844	31/05/1995	Figurativa	21	TETRA LAVAL HOLDINGS & FINANCE S.A.	01/12/2015
122836	22/11/1995	ELIDA HAIR INS-TITUTE y diseño	3	UNILEVER N.V.	01/12/2015
122835	22/11/1995	ELIDA HAIR INS-TITUTE y diseño	42	UNILEVER N.V.	01/12/2015
122834	22/11/1995	ELIDA HAIR INS-TITUTE y diseño	42	UNILEVER N.V.	01/12/2015
122833	22/11/1995	ELIDA HAIR INS-TITUTE y diseño	3	UNILEVER N.V.	01/12/2015
122828	22/11/1995	SOLERO	30	UNILEVER N.V.	01/12/2015
122826	22/11/1995	CASSATIN	30	UNILEVER N.V.	01/12/2015
122825	22/11/1995	SPLIT	30	UNILEVER N.V.	01/12/2015
122808	14/11/1995	ST.MICHAEL	3	MARKS AND SPENCER P.L.C.	31/12/2015
122806	14/11/1995	METRHOLO y diseño	1	OFICINA TERRITORIAL DE NORMALIZACIÓN DE HOLGUÍN	07/12/2015
122801	14/11/1995	SURCO y diseño	7	EMPRESA EQUIPOS AGRÍCOLAS (EEA), "HÉROES DEL 26 DE JULIO"	27/12/2015
122792	14/11/1995	FOUQUET'S	39 y 43	SOCIETE D'EXPLOITATION DE LA MARQUE LE FOUQUET'S	05/10/2015
122789	14/11/1995	LOMATE	5	CENTRO DE INVESTIGACIÓN Y DESARROLLO TÉCNICO DEL MININT	08/12/2015
122785	06/11/1995	SALUTARI	32	CORPORACIÓN CIMEX S.A.	16/11/2015
122783	01/11/1995	GAMBY y diseño	30	EMPRESA DE CONFITERÍA Y DERIVADOS DE LA HARINA	02/12/2015
122758	20/10/1995	BELLA y diseño	25	EMPRESA NACIONAL LUIS A. TURCIOS LIMA, SAKENAF I	23/11/2015
122751	19/10/1995	SERVITECCI y diseño	42	EMPRESA DE ENVASES Y EMBALAJES	26/11/2015

(111) No. de Registro	(151) Fecha de Registro	(561) Denominación	(511) Clase	(730) Titular	(580) Fecha del trámite
122745	19/10/1995	DEFLEX y diseño	12	CENTRO DE INVESTIGACION Y DESARROLLO DEL TRANSPORTE (CETRA)	18/11/2015
122722	05/10/1995	LOTUS y diseño	30	LOTUS BAKERIES N.V.	15/10/2015
122718	05/10/1995	POMAROLA	30	FIDEOS CAROZZI S.A.	05/10/2015
122716	05/10/1995	FOUQUET'S	33	SOCIETE D'EXPLOITATION DE LA MARQUE LE FOUQUET'S	05/10/2015
122710	05/10/1995	TIBERAL	5	F. HOFFMANN LA ROCHE AG	26/10/2015
122708	05/10/1995	ROACCUTANE	5	F. HOFFMANN LA ROCHE AG	26/10/2015
122706	05/10/1995	INHIBACE	5	F.HOFFMANN-LA ROCHE AG	26/10/2015
122694	05/10/1995	LANEXAT	5	F. HOFFMANN LA ROCHE AG	26/10/2015
122682	05/10/1995	THE DOCUMENT COMPANY	16	XEROX CORPORATION	22/10/2015
122680	05/10/1995	THE DOCUMENT COMPANY	2	XEROX CORPORATION	22/10/2015
122678	05/10/1995	THE DOCUMENT COMPANY	9	XEROX CORPORATION	22/10/2015
122676	05/10/1995	MELIA HOTELS	16	DORPAN S.L.	15/10/2015
122675	05/10/1995	PARADISUS	16	DORPAN S.L.	15/10/2015
122671	05/10/1995	HOTELES SOL MELIA y diseño	16	DORPAN S.L.	15/10/2015
122670	05/10/1995	HOTELES SOL MELIA y diseño	42	DORPAN S.L.	15/10/2015
122658	05/10/1995	BOP	5	HANSHELL INNIS HOLDINGS (CURACAO) N.V.	15/10/2015
122652	05/10/1995	EXELPET	28	MARS, INCORPORATED.	05/10/2015
122651	05/10/1995	EXELPET	18	MARS, INCORPORATED.	05/10/2015
122650	05/10/1995	EXELPET	21	MARS, INCORPORATED.	05/10/2015

Año CXIV

Boletín Oficial N°337

(111) No. de Registro	(151) Fecha de Registro	(561) Denominación	(511) Clase	(730) Titular	(580) Fecha del trámite
122649	05/10/1995	EXELPET	16	MARS, INCORPO-	05/10/2015
				RATED.	
122648	05/10/1995	EXELPET	5	MARS, INCORPO-	05/10/2015
				RATED.	
122627	25/09/1995	LUNASUR y diseño	20	EMPRESA CU- BANA DE SER- VICIOS, REPRE- SENTACION CIENFUEGOS	25/04/2015
122626	20/09/1995	TRAFIC CTD- 94 y diseño	9	CENTRO TÉC- NICO PARA EL DESARROLLO DE LOS MATERIALES DE CONSTRUC- CIÓN	23/08/2015
122611	14/09/1995	FUD TURKEY LINE y diseño	29	SIGMA ALIMEN- TOS S.A. DE C.V.	25/09/2015
122606	14/09/1995	FUD y diseño	29	SIGMA ALIMEN- TOS S.A. DE C.V.	25/09/2015
122568	14/09/1995	EXELPET	31	MARS, INCORPO-	25/09/2015
				RATED.	
122564	06/09/1995	FAH y diseño	6	EMPRESA DE ACERO Y HIERRO	26/10/2015
122557	06/09/1995	TEXVI y diseño	23	COMBINADO TEXTIL DES- EMBARCO DEL GRANMA	11/10/2015
122556	06/09/1995	MATHISA y diseño	5	EMPRESA DE MATERIALES HI- GIÉNICOS SANI- TARIOS, MATHI- SA	04/10/2015
122536	30/08/1995	MA PANCHA y diseño	30	EMPRESA DE CONFITERÍA Y DERIVADOS DE LA HARINA	23/10/2015
122530	30/08/1995	ALUMEC y diseño	7	EMPRESA DE EQUIPOS DE RIEGO DE MAN- ZANILLO	25/10/2015
122522	30/08/1995	DULVI y diseño	33	EMPRESA CO- MERCIALI- ZADORA DE PRODUCTOS AGROPECUA- RIOS Y AGROIN- DUSTRIALES, CUBAGRO S.A.	29/10/2015

(111) No. de Registro	(151) Fecha de Registro	(561) Denominación	(511) Clase	(730) Titular	(580) Fecha del trámite
122521	30/08/1995	DULVI y diseño	31	EMPRESA CO-MERCIALIZADORA DE PRODUCTOS AGROPECUARIOS Y AGROINDUSTRIALES, CUBAGRO S.A.	29/10/2015
122520	30/08/1995	MONTE ROUGE y diseño	30	EMPRESA CO-MERCIALIZADORA DE PRODUCTOS AGROPECUARIOS Y AGROINDUSTRIALES, CUBAGRO S.A.	29/10/2015
122519	10/08/1995	DULVI y diseño	29	EMPRESA CO-MERCIALIZADORA DE PRODUCTOS AGROPECUARIOS Y AGROINDUSTRIALES, CUBAGRO S.A.	29/10/2015
122514	30/08/1995	VANCOTIE	5	LABORATORIOS GAUTIER S.A.	07/10/2015
122513	30/08/1995	EXIMIUS	5	LABORATORIOS GAUTIER S.A.	07/10/2015
122509	30/08/1995	D & B DAVE AND BUSTER'S y diseño	42	DAVE & BUSTER'S I, L.P.	15/09/2015
122508	30/08/1995	ESTIVALIA	3	ANTONIO PUIG S.A.	15/09/2015
122504	30/08/1995	GLAVERBEL	19	GLAVERBEL , S.A	23/08/2015
122500	30/08/1995	URAGAN	5	AGAN CHEMICAL MANUFACTURERS LTD	15/09/2015
122499	30/08/1995	MITIGAN	5	AGAN CHEMICAL MANUFACTURERS LTD	15/09/2015
122498	30/08/1995	TYLLANET	5	AGAN CHEMICAL MANUFACTURERS LTD	15/09/2015
122496	30/08/1995	BLIMPIE	30	BLIMPIE (CUBA) ASSOCIATE	23/08/2015
122492	30/08/1995	SPORT ICE	18	GILMAR S.P.A	15/09/2015
122490	30/08/1995	GILMAR	18	GILMAR S.P.A	15/09/2015
122489	30/08/1995	GERANI	25	GILMAR S.P.A	15/09/2015
122488	30/08/1995	GERANI	18	GILMAR S.P.A	15/09/2015

Año CXIV

Boletín Oficial N°337

(111) No. de Registro	(151) Fecha de Registro	(561) Denominación	(511) Clase	(730) Titular	(580) Fecha del trámite
122487	30/08/1995	TWICE ICE-BERG y diseño	3	SEMINVEST INVESTMENTS B.V.	15/09/2015
122486	30/08/1995	EBECRYL	1	CYTEC SURFACE SPECIALTIES S.A.	15/09/2015
122485	30/08/1995	CRYLCOAT	1	CYTEC SURFACE SPECIALTIES S.A.	15/09/2015
122484	30/08/1995	UVEKOL	1	CYTEC SURFACE SPECIALTIES S.A.	15/09/2015
122482	30/08/1995	MAKTION	5	MAKHTESHIM CHEMICAL WORKS LTD	15/09/2015
122480	30/08/1995	SUPRATHION	5	MAKHTESHIM CHEMICAL WORKS LTD	15/09/2015
122479	30/08/1995	M y diseño	30	MARS, INCORPORATED.	18/09/2015
122478	30/08/1995	MILKY WAY y diseño	30	MARS, INCORPORATED.	18/09/2015
122477	30/08/1995	M y diseño	30	MARS, INCORPORATED.	18/09/2015
122474	30/08/1995	3 MUSKETEERS y diseño	29	MARS, INCORPORATED.	18/09/2015
122473	30/08/1995	MILKY WAY y diseño	29	MARS, INCORPORATED.	18/09/2015
122472	30/08/1995	SNICKERS	29	MARS, INCORPORATED.	18/09/2015
122471	30/08/1995	3 MUSKETEERS	29	MARS, INCORPORATED.	18/09/2015
122470	30/08/1995	MILKY WAY	29	MARS, INCORPORATED.	18/09/2015
122469	30/08/1995	SNICKERS y diseño	29 y 30	MARS, INCORPORATED.	18/09/2015
122465	30/08/1995	3 MUSKETEERS y diseño	30	MARS, INCORPORATED.	18/09/2015
122464	30/08/1995	DOVE y diseño	29 y 30	MARS, INCORPORATED.	21/08/2015
122370	21/08/1995	BE NICE	31	CORPORACIÓN CIMEX S.A.	03/12/2015

(111) No. de Registro	(151) Fecha de Registro	(561) Denominación	(511) Clase	(730) Titular	(580) Fecha del trámite
122368	10/08/1995	PROMET y diseño	20	GRUPO EMPRESARIAL DE INDUSTRIAS LOCALES DE CIUDAD DE LA HABANA	01/10/2015
122359	10/08/1995	YUMURI	32	EMPRESA DE BEBIDAS Y REFRESCOS DE MATANZAS	29/09/2015
122346	10/08/1995	SOL Y SON y diseño	39	SOL Y SON LOS VIAJES, S.A.	25/09/2015
122345	10/08/1995	SOL Y SON y diseño	16	SOL Y SON LOS VIAJES, S.A.	25/09/2015
122344	10/08/1995	DON CHAGO y diseño	30	EMPRESA DE CONFITERÍA Y DERIVADOS DE LA HARINA	24/09/2015
122341	10/08/1995	PARAISO M	5	INSTITUTO INVESTIGACIONES FUNDAMENTALES EN AGRICULTURA TROPICAL ALEJANDRO DE HUMBOLDT, (INIFAT)	21/09/2015
122338	10/08/1995	MELITOX 50 CE	5	INSTITUTO INVESTIGACIONES FUNDAMENTALES EN AGRICULTURA TROPICAL ALEJANDRO DE HUMBOLDT, (INIFAT)	21/09/2015
122337	10/08/1995	MELIACIN	5	INSTITUTO INVESTIGACIONES FUNDAMENTALES EN AGRICULTURA TROPICAL ALEJANDRO DE HUMBOLDT, (INIFAT)	21/09/2015
122334	10/08/1995	CUBANIM-T	5	INSTITUTO DE INVESTIGACIONES FUNDAMENTALES EN AGRICULTURA TROPICAL "A. DE HUMBOLDT" INIFAT	21/09/2015

Año CXIV

Boletín Oficial N°337

(111) No. de Registro	(151) Fecha de Registro	(561) Denominación	(511) Clase	(730) Titular	(580) Fecha del trámite
122332	10/08/1995	ALAMO y diseño	29	EMPRESA CARNICA VILLA CLARA	21/09/2015
122326	10/08/1995	RIBOFEN y diseño	5	CENTRO DE QUÍMICA FARMACÉUTICA	16/09/2015
122312	10/08/1995	BISAL	5	LABORATORIOS GAUTIER S.A.	02/09/2015
122275	19/07/1995	BABY GAL	3	PERFUMERIA GAL S.A.	01/08/2015
122152	19/07/1995	RECOMMENDED BY TOP BREEDERS	31	MARS, INCORPORATED.	11/07/2015
122144	19/07/1995	PESCANOVA	29	PESCANOVA, S.A.	11/07/2015
122138	13/07/1995	NICE GIRL	25	CORPORACION CIMEX S.A.	06/07/2015
122134	13/07/1995	GRAN CARIBE y diseño	41	GRUPO HOTELERO GRAN CARIBE S.A.	23/08/2015
122133	13/07/1995	GRAN CARIBE S.A. y diseño	42	GRUPO HOTELERO GRAN CARIBE S.A.	23/08/2015
122123	13/07/1995	IDID y diseño	41	INSTITUTO DE DESARROLLO E INVESTIGACIONES DEL DERECHO	23/08/2015
122096	21/04/1997	ADMIRAL	9	MAYTAG PROPERTIES, LLC	21/06/2015
122092	22/06/1995	BRUTE-VALIANT	11	CORPORACIÓN CIMEX S.A.	18/04/2015
122084	22/06/1995	RECOMENDADO POR EXPERTOS CRIADORES	31	MARS, INCORPORATED.	01/07/2015
122083	22/06/1995	MANTIENE A TU MEJOR AMIGO EN FORMA DE 5 MANERAS	31	MARS, INCORPORATED.	01/07/2015
122076	22/06/1995	THUNDERBIRD	33	E & J GALLO WINERY	28/06/2015
122075	22/06/1995	NIGHT TRAIN EXPRESS	33	E. & J. GALLO WINERY	28/06/2015
122074	22/06/1995	LIVINGSTON CELLARS	33	E. & J. GALLO WINERY	28/06/2015
122073	22/06/1995	BOONE'S	33	E. & J. GALLO WINERY	28/06/2015

(111) No. de Registro	(151) Fecha de Registro	(561) Denominación	(511) Clase	(730) Titular	(580) Fecha del trámite
122072	22/06/1995	BARTLES & JAYMES	33	E. & J. GALLO WINERY	28/06/2015
122070	22/06/1995	TENTACION	33	VIÑA CARTA VIEJA, S.A.	24/06/2015
122069	22/06/1995	FRAY LEON	33	VIÑA FRAY LEÓN S.A.	24/06/2015
122068	22/06/1995	CARTA VIEJA	33	VIÑA CARTA VIEJA, S.A.	24/06/2015
122066	22/06/1995	EL TUBITO MI VACA y diseño	29	INVERSORA MACOITA, C.A.	24/06/2015
122065	22/06/1995	MI VACA y diseño	29	INVERSORA MACOITA, C.A.	24/06/2015
122064	22/06/1995	FRUKO y diseño	29	INVERSORA MACOITA, C.A.	24/06/2015
122063	22/06/1995	FRUKO y diseño	32	INVERSORA MACOITA, C.A.	24/06/2015
122058	22/06/1995	LAMBERT & BUTLER y diseño	34	IMPERIAL TOBACCO LIMITED.	06/05/2016
122055	22/06/1995	ANCHOR y diseño	29	NEW ZEALAND MILK BRANDS LIMITED	21/06/2015
122052	22/06/1995	MONOTARD	5	NOVO NORDISK A/S	21/06/2015
122047	22/06/1995	KMART	25	KMART CORPORATION	21/06/2015
122046	22/06/1995	KMART	16	KMART CORPORATION	21/06/2015
122045	22/06/1995	KMART	9	KMART CORPORATION	21/06/2015
122042	22/06/1995	SUN MICROSYSTEMS	9	SUN MICROSYSTEMS, INC.	15/06/2015
122040	22/06/1995	SALONI y diseño	19	SALONI PORTUGAL-MATERIAIS DE CONSTRUÇÃO, LDA	15/06/2015
122013	22/06/1995	SEGUREX	6	SCHLAGE LOCK DE COLOMBIA S.A.	03/06/2015
121977	05/06/1995	NIKOLO	30	INDUSTRIA DE ALIMENTOS DOS EN UNO S.A.	25/05/2015
121965	05/06/1995	ISLAZUL y diseño	43	ISLAZUL, S.A.	10/07/2015

Año CXIV

Boletín Oficial N°337

(111) No. de Registro	(151) Fecha de Registro	(561) Denominación	(511) Clase	(730) Titular	(580) Fecha del trámite
121961	29/05/1995	SODITAS	30	CORPORACIÓN CIMEX S.A.	31/05/2015
121960	29/05/1995	PALMITAS	30	CORPORACIÓN CIMEX S.A.	31/05/2015
121957	29/05/1995	BLAKESLEE	7	CORPORACION CIMEX S.A.	11/05/2015
121956	24/05/1995	RITMO	30	INDUSTRIA DE ALIMENTOS DOS EN UNO S.A.	25/05/2015
121955	24/05/1995	GOLPE	30	INDUSTRIA DE ALIMENTOS DOS EN UNO S.A.	25/05/2015
121954	24/05/1995	DOS EN UNO	30	INDUSTRIA DE ALIMENTOS DOS EN UNO S.A.	25/05/2015
121953	24/05/1995	CHUBI	30	INDUSTRIA DE ALIMENTOS DOS EN UNO S.A.	25/05/2015
121949	24/05/1995	SQUASH	30	INDUSTRIA DE ALIMENTOS DOS EN UNO S.A.	25/05/2015
121928	24/05/1995	SORBI-TA	1	TECNOAZUCAR	18/05/2015
121927	24/05/1995	CECILWARE	11	CORPORACIÓN CIMEX S.A.	18/04/2015
121926	17/10/1994	JET SPRAY	11	CORPORACIÓN CIMEX S.A.	18/04/2015
121914	12/05/1995	MKE	11	CORPORACIÓN CIMEX S.A.	18/04/2015
121913	12/05/1995	GARLAND	11	CORPORACIÓN CIMEX S.A.	18/04/2015
121912	10/05/1995	VULCAN	11	CORPORACIÓN CIMEX S.A.	18/04/2015
121874	08/05/1995	METROTEX y diseño	16	EMPRESA TEXTIL METROPOLITA- NA	15/06/2015
121849	25/04/1995	TRUE	11	CORPORACIÓN CIMEX S.A.	18/04/2015
121846	25/04/1995	ALTO SHAMM	11	CORPORACIÓN CIMEX S.A.	18/04/2015
121845	14/04/1995	RISO y diseño	9	TAINA (RISO SA- LES) LTD	27/04/2015
121844	14/04/1995	RISO y diseño	2	TAINA (RISO SA- LES) LTD	27/04/2015

(111) No. de Registro	(151) Fecha de Registro	(561) Denominación	(511) Clase	(730) Titular	(580) Fecha del trámite
121840	06/04/1995	GRANUFLO	5	TAMINCO, NA-AMLOZE VEN-NOOTSCHAP	03/05/2015
121813	06/04/1995	BELGICAST	6	BELGICAST INTERNATIONAL S.L.	03/05/2015
121812	06/04/1995	DESOTRES	3	PUNTO ROJO S.A.	03/05/2015
121811	06/04/1995	BACTEX	3	PUNTO ROJO S.A.	03/05/2015
121810	06/04/1995	SAN LUIS	3	PUNTO ROJO S.A.	03/05/2015
121809	06/04/1995	DIVA	3	PUNTO ROJO S.A.	03/05/2015
121808	06/04/1995	BEWEST	3	PUNTO ROJO S.A.	03/05/2015
121802	06/04/1995	LA BODEGA y diseño	29	ESFERA 2000 S.A.	19/04/2015
121801	06/04/1995	AMERICATEL	38	AMERICATEL CORPORATION	19/04/2015
121794	06/04/1995	MUNDI COLOR y diseño	39	TEINVER, S.A.	19/04/2015
121790	06/04/1995	DESMORAPID	1	BAYER AG.	12/04/2015
121782	06/04/1995	ESSO FOOD SHOP	42	EXXONMOBIL OIL CORPORATION	12/04/2015
121781	06/04/1995	ESSO SUPEROIL y diseño	4	EXXONMOBIL OIL CORPORATION	12/04/2015
121770	03/04/1995	SAN JOSE y diseño	11	EMPRESA CERAMICA BLANCA SAN JOSE	10/05/2015
121768	03/04/1995	OLAZUL y diseño	5	EMPRESA LABORATORIOS FARMACÉUTICOS Y QUÍMICOS NO. 5	22/05/2015
121763	13/03/1995	RITZ	30	DANONE LTDA	06/02/2015
121737	13/03/1995	NELIA	3	PERFUMERIA GAL S.A.	10/03/2015
121731	13/03/1995	AIR CHOC	30	INDUSTRIA DE ALIMENTOS DOS EN UNO S.A.	10/03/2015

Año CXIV

Boletín Oficial N°337

(111) No. de Registro	(151) Fecha de Registro	(561) Denominación	(511) Clase	(730) Titular	(580) Fecha del trámite
121730	13/03/1995	SAPITO	30	INDUSTRIA DE ALIMENTOS DOS EN UNO S.A.	10/03/2015
121729	13/03/1995	PRIVILEGIO	30	INDUSTRIA DE ALIMENTOS DOS EN UNO S.A.	10/03/2015
121728	13/03/1995	ALKA	30	INDUSTRIA DE ALIMENTOS DOS EN UNO S.A.	10/03/2015
121727	13/03/1995	MITI MITI	30	INDUSTRIA DE ALIMENTOS DOS EN UNO S.A.	10/03/2015
121726	13/03/1995	TYFANY'S	30	INDUSTRIA DE ALIMENTOS DOS EN UNO S.A.	10/03/2015
121725	13/03/1995	GROSSO	30	INDUSTRIA DE ALIMENTOS DOS EN UNO S.A.	10/03/2015
121724	13/03/1995	TUCAN	30	INDUSTRIA DE ALIMENTOS DOS EN UNO S.A.	10/03/2015
121711	13/03/1995	D & B BUSTER'S41 y diseño		DAVE & BUSTER´S I, L.P.	06/03/2015
121705	13/03/1995	JABON LAGAR-3 TO		FRANCISCO MORENO PIÑEIRO	06/03/2015
121700	13/03/1995	NEILSON MALTED MILK y diseño	30	MONDELEZ CANADA INC	06/03/2015
121698	13/03/1995	NEILSON JERSEY MILK y diseño	30	MONDELÉZ CANADA INC	06/03/2015
121697	13/03/1995	SWEET MARIE	30	MONDELÉZ CANADA INC	06/03/2015
121663	08/02/1995	RHONE-POULENC y diseño	5	RHONE-POULENC S.A.	01/03/2015
121662	08/02/1995	RHONE-POULENC y diseño	1	RHONE-POULENC S.A.	01/03/2015
121659	08/02/1995	E & J	33	E. & J. GALLO WINERY	01/03/2015
121657	08/02/1995	SUPERKINGS y diseño	34	IMPERIAL TOBACCO LIMITED.	06/05/2016
121656	02/02/1995	BOM BRIL	5	BOMBRIL MERCOSUL S.A.	01/03/2015
121644	08/02/1995	WELLPRON	5	GLAXO GROUP LIMITED	23/02/2015

(111) No. de Registro	(151) Fecha de Registro	(561) Denominación	(511) Clase	(730) Titular	Fecha del trámite
121634	08/02/1995	GYNODIAN	5	SCHERING AKTIENGESELLS- CHAFT	18/02/2015
121633	08/02/1995	PRIMOLUT	5	BAYER SCHERING PHARMA AKTIEN- GESELLSCHAFT	18/02/2015
121619	08/02/1995	GET	42	EMPRESA DE SER- VICIOS INFORMÁ- TICOS ESPECIALI- ZADOS, GET	13/02/2015
121609	08/02/1995	REBRINE	3	EMPRESA LABO- RATORIO FARMA- CÉUTICO SAUL DELGADO	23/03/2015
121608	08/02/1995	BENZOLIN	5	EMPRESA LABO- RATORIO FARMA- CÉUTICO SAUL DELGADO	23/03/2015
121601	08/02/1995	NASCA y dise- ño	42	EMPRESA MILI- TAR INDUSTRIAL GRANMA "NASCA"	23/03/2015
121575	25/01/1995	PORCONSUL y diseño	42	EMPRESA CON- SULTORÍA JU- RÍDICA DE LOS PUERTOS (POR- CONSUL)	24/02/2015
121543	05/01/1995	CANTER	12	MITSUBISHI FUSO TRUCK & BUS CORPORATION	16/01/2015
121542	05/01/1995	ROSA	12	MITSUBISHI FUSO TRUCK & BUS CORPORATION	16/01/2015
121538	05/01/1995	LATERRA	33	BODEGAS J. SAR- DA, S.A.	16/01/2015
121534	05/01/1995	SUN MOON STARS	3	UNILEVER N.V.	16/01/2015
121529	05/01/1995	BAYPHOS	31	BAYER AG.	16/01/2015
121514	05/01/1995	CIPRIANI	43	ALTUNIS-TRA- DING, GESTAO E SERVICIOS LDA	23/01/2015
121420	05/01/1994	LUX y diseño	3	UNILEVER N.V.	07/01/2015
121418	05/01/1995	CLAN CAM- PBELL	33	CHIVAS HOL- DINGS (IP) LIMI- TED	07/01/2015
121392	19/02/1996	EBEL	3	EBEL INTERNATIO- NAL LIMITED	30/12/2014

Año CXIV

Boletín Oficial N°337

(111) No. de Registro	(151) Fecha de Registro	(561) Denominación	(511) Clase	(730) Titular	(580) Fecha del trámite
121391	05/01/1995	SCHLOCK	6	SCHLAGE LOCK DE COLOMBIA S.A.	30/12/2014
121390	05/01/1995	SCHLAGE	6	SCHLAGE LOCK DE COLOMBIA S.A.	30/12/2014
121389	05/01/1995	SLASH	6	SCHLAGE LOCK DE COLOMBIA S.A.	30/12/2014
121379	05/01/1995	THREE STARS y diseño	34	SWEDISH MATCH INDUSTRIES AKTIEBOLAG	22/12/2014
121373	05/01/1995	RIVAL	1	ALPHA-AGRO LTD	22/12/2014
121372	05/01/1995	ALLY	1	ALPHA-AGRO LTD	22/12/2014
121371	05/01/1995	ESCORT	1	ALPHA-AGRO LTD	22/12/2014
121367	05/01/1995	GLYPHOGAN	5	AGAN CHEMICAL MANUFACTURERS LTD	22/12/2014
121355	05/01/1995	CAFE CREME y diseño	34	HENRI WINTERMANS CIGARS B.V.	04/12/2014
121354	05/01/1995	TILLY y diseño	29	TILLY-SABCO	04/12/2014
121294	25/01/1995	LOVER y diseño	25	EMPRESA DE LA GOMA "CONRADO PIÑA"	03/02/2015
121289	12/12/1994	FARIANI y diseño	25	ARIELA'S INTERNATIONAL, S.A.	05/01/2015
121288	12/12/1994	POINT ZERO y diseño	25	ARIELA'S INTERNATIONAL, S.A.	05/01/2015
121271	28/11/1994	SPRINGFIELD	3	M.CAMACHO, S.A.	01/12/2014
121236	28/11/1994	AMOR	30	DANONE ARGENTINA S.A	01/12/2014
121235	28/11/1994	SURTIDO BAGLEY	30	DANONE ARGENTINA S.A	01/12/2014
121234	28/11/1994	MELLIZAS	30	DANONE ARGENTINA S.A	01/12/2014
121233	28/11/1994	RUMBA	30	DANONE ARGENTINA S.A	01/12/2014
121231	28/11/1994	COQUITAS	30	DANONE ARGENTINA S.A	01/12/2014
121230	28/11/1994	CRIOLLITAS	30	DANONE ARGENTINA S.A	01/12/2014

(111) No. de Registro	(151) Fecha de Registro	(561) Denominación	(511) Clase	(730) Titular	(580) Fecha del trámite
121229	28/11/1994	KESITAS	30	DANONE AR- GENTINA S.A	01/12/2014
121227	28/11/1994	BAGLEY	30	DANONE AR- GENTINA S.A	01/12/2014
121226	28/11/1994	FAMILIARES BAGLEY	30	DANONE AR- GENTINA S.A	01/12/2014
121224	28/11/1994	MELITAS	30	DANONE AR- GENTINA S.A	01/12/2014
121222	28/11/1994	CHOCOLINAS	30	DANONE AR- GENTINA S.A	01/12/2014
121220	28/11/1994	MERENGADAS	30	DANONE AR- GENTINA S.A	01/12/2014
120554	14/06/1994	ZAMBOS y diseño	30	ADVANCED TO- TAL MARKETING SYSTEM INC	11/05/2014
116010	07/04/1986	Figurativa	28	ASICS CORPO- RATION	27/05/2016
115992	26/11/1985	ASICS y diseño	22	ASICS CORPO- RATION	27/05/2016
115784	15/01/1986	MERCK y dise- ño	1	MERCK KGAA	16/11/2015
108215	18/11/1965	CAROLAN	23	MITSUBISHI RA- YON CO. LTD	19/05/2016
108125	02/11/1965	STYPTANON	5	MSD Oss B.V.	03/05/2016
092029	16/11/1955	HI-C	32	THE COCA-CO- LA COMPANY	17/05/2016
x 041438	20/11/1925	GLORIA y dise- ño	29	SOCIETE DES PRODUITS NESTLE S.A.	21/05/2016

Año CXIV

Boletín Oficial N°337

Caducidad por fin de vigencia

Nombres comerciales

(111) No. de Registro	(151) Fecha de Registro	(561) Denominación	(733) Act. de empresa	(730) Titular	(580) Fecha del trámite
5470	05/06/1995	PUNTEX	Para identificar la persona jurídica dedicada a la producción de confecciones de punto.	EMPRESA DE CONFECCIONES DE PUNTO	05/07/2005
4978	16/04/1996	DISA	Realizar proyectos de diseño tanto de vestuario, de carácter industrial como de información o comunicación visual, así como de diseño asistido por computadoras. Brindar servicios de consultoría y asesoría en diseño asistido por computadoras industrial e informacional, así como en materias propias de la actividad de diseño. Comercializar de forma mayorista proyectos de diseño y productos específicos de diseño con el empleo de las tecnologías de la información y las comunicaciones. Comercializar de forma mayorista y minorista confecciones y otros productos, resultantes del trabajo de diseño, así como artículos de software aplicados, materiales y herramientas específicas para el diseño. Brindar servicios de evaluación de diseño y computación aplicada a este.	SOCIEDAD MERCANTIL CUBANA DISEÑO INDUSTRIAL S.A.	18/05/2016

(111) No. de Registro	(151) Fecha de Registro	(561) Denominación	(733) Act. de empresa	(730) Titular	(580) Fecha del trámite
4970	13/03/1996	SERVIEX- PRES	Para dar a conocer la actividad comerciali- zadora de la empresa.	SERVIEX- PRES	12/04/2016
4968	13/03/1996	SERVIFER	Para dar a conocer la activi- dad de la empresa, relacio- nada con servicios de trans- portación de carga e izaje de contenedo- res, ser- vicios de alquiler de vehículos tractivos y de arrastre, servicios de mudan- zas, ser- vicios de agencias de cargas, servicios de auxilio en la vía de mante- nimiento y repara- ción de vehículos, servicios de alquiler de áreas de parqueo, de hospedaje no turís- tico y ali- mentación asociada a éste y de comedor- cafetería a sus traba- jadores.	SERVIFER	12/04/2016
4962	02/02/1996	VIDEOAME- RICA	Nombre de la entidad en la esfera de produc- ción, dis- tribución, venta, im- portación y exportación	CORPORA- CIÓN CI- MEX S.A.	04/01/2016

			de materia- les audiovi- suales para ser trasmi- tidos por televisión, cable, video, cine, video doméstico y cualesquiera otras formas habidas y por haber, con fines culturales, educativos y recreativos.		
4961	10/12/1997	PUBLICI- MEX	Para dar a conocer la creación de mensajes publicitarios en varias especialida- des entre las que se en- cuentran la gráfica y me- dios audio- visuales, así como la de brindar ase- soría técnica en estudios de merca- do, marcas, diseños, redacción, fotografías e impresos.	CORPORA- CIÓN CI- MEX S.A.	04/01/2016
4959	08/01/1996	TRANS- CONSUL	Para dar a conocer las actividades comercializa- doras de la empresa.	CONSUL- TORÍA JURÍDICA TRANS- CONSUL	01/03/2016
4956	04/01/1996	PHOTO SERVICE	Para de- sarrollar actividades relacionadas con los ser- vicios espe- cializados de fotografía, revelado y montaje de diapositivas y venta de rollos foto- gráficos, y de cámaras	CORPORA- CIÓN CI- MEX S.A.	03/12/2015

(111) No. de Registro	(151) Fecha de Registro	(561) Denominación	(733) Act. de empresa	(730) Titular	(580) Fecha del trámite
			fotográficas y sus ac- cesorios y reparación de estos.		
4955	04/01/1996	HAVANAU- TOS	Para desarro- llar servicios de alquiler de vehículos a turistas y demás ciu- dadanos no residentes en Cuba.	CORPORA- CIÓN CI- MEX S.A.	03/12/2015
4954	26/12/1995	HEBER BIOTEC S.A.	Para dar a conocer las actividades propias de la compañía comercializa- dora de pro- ductos far- macéuticos y veterinarios.	HEBER BIO- TEC S.A.	27/12/2015
4943	31/10/1995	ESTIL	Para dar a conocer las actividades comercializa- doras de la Empresa.	EMPRESA DE SERVI- CIOS TÉC- NICOS DE LA INDUS- TRIA LIGE- RA ESTIL	11/11/2015
4934	17/08/1995	MATHISA	Para dar a conocer las actividades comercializa- doras de la empresa.	EMPRESA DE MA- TERIALES HIGIÉNI- COS SA- NITARIOS, MATHISA	29/09/2015
4924	22/06/1995	ECOAVEN- TURAS	Para identi- ficar modali- dad turística.	ARCHIPIÉ- LAGO DE SAN JOSÉ S.A	24/06/2015
4907	03/04/1995	ALIMEC	Para dar a conocer la actividad de la Empresa en la esfera alimenticia.	EMPRESA MAYORISTA CENTRAL DE ALI- MENTOS	19/05/2015
4901	01/11/1994	LABEX	Para distin- guir a la ins- titución, sus producciones y servicios científico- técnicos.	LABORA- TORIOS DE ANTICUER- POS Y BIO- MODELOS EXPERI- MENTALES	29/12/2014

Año CXIV**Boletín Oficial N°337**

(111) No. de Registro	(151) Fecha de Registro	(561) Denominación	(733) Act. de empresa	(730) Titular	(580) Fecha del trámite
2005-0034	11/09/2007	CEM ART	Producir, transportar, vender y distribuir de forma mayorista cemento, cal, clinker y sus producciones afines. Transportar y vender de forma mayorista chatarra. Brindar servicios de quema de residuales a entidades.	EMPRESA DE CEMENTO "MÁR-TIRES DE ARTEMISA"	16/05/2016
2005-0029	07/03/2007	EMPRESA TEXORO	Para identificar la persona jurídica que se dedica a producir y comercializar de forma mayorista en ambas monedas, hilados, tejidos planos, frazadas para piso, sogas, cordeles y otras producciones y servicios que se detallan a continuación: Producción de artículos derivados de plástico y goma. Producciones textiles secundarias a partir de desechos textiles. Producción de piezas y accesorios a partir de metales. Prestar servicios de mantenimiento y reparaciones	EMPRESA TEXORO	13/04/2016

(111) No. de Registro	(151) Fecha de Registro	(561) Denominación	(733) Act. de empresa	(730) Titular	(580) Fecha del trámite
			eléctricas. Producción de artículos de carpintería. Brindar servicios de carpintería, así como producir y comercializar artículos derivados de esta. Producción de colchones a partir de desecho de fibra natural. Comercializar, de forma mayorista cinto esto a partir de desechos de fibra natural.		
2005-0028	21/05/2007	DIAMANTE	Nombre comercial para distinguir a la persona jurídica dedicada a producir materiales para la construcción	EMPRESA MATERIALES DE LA CONSTRUCCIÓN CIENFUEGOS	12/04/2016
2005-0026	28/02/2007	NIXES	Nombre comercial para distinguir los servicios de ingeniería en general como administración de inversiones, reconstrucción, remodelación, restauración de obras de arquitectura.	EMPRESA DE SERVICIOS DE INGENIERÍA DE PINAR DEL RÍO	04/04/2016

(111) No. de Registro	(151) Fecha de Registro	(561) Denominación	(733) Act. de empresa	(730) Titular	(580) Fecha del trámite
2005-0022	07/09/2007	EMPRESA INDUSTRIAL DE EQUIPOS Y SERVICIOS ASOCIADOS (EIESA)	Para identificar a la persona jurídica dedicada a ofrecer servicio de alimentación. Brindar servicio de alojamiento no turístico y de recreación y gastronómicos. Prestar servicio de alquiler de locales, de climatización, audio y gastronómicos. Ofrecer servicio de recreación gastronómica. Brindar servicio de reparación y mantenimiento de equipos de climatización, neveras, cajas de agua, fogones de gas y petróleo, de limpieza de locales, áreas exteriores y de piquera. Comercializar ropa, calzado y artículos de aseo, así como medios y equipos de protección del trabajo. Comercializar productos alimenticios. Elaborar y comercializar conservas.	EMPRESA INDUSTRIAL DE EQUIPOS Y SERVICIOS ASOCIADOS (EIESA)	03/03/2016

(111) No. de Registro	(151) Fecha de Registro	(561) Denominación	(733) Act. de empresa	(730) Titular	(580) Fecha del trámite
			Ofrecer servicio de instalación, reparación, mantenimiento y operación de medios y equipos de comunicaciones. Servicio a trabajadores tales como barbería, peluquería, manicurí, tintorería, reparación mantenimiento de equipos electrodomésticos y de enceres menores, de congelación, almacenamiento de alimentos reparaciones de viviendas, asistencia técnica y asesoría en los servicios.		
2005-0021	12/03/2007	SANTICAN	Para identificar a la persona jurídica dedicada a la producción y la comercialización de aves vivas, huevos, carnes de las diferentes especies, embutidos, subproductos avícolas y otras producciones agropecuarias del autoconsumo e industriales tales como equipos, artículos, accesorios y piezas de repuesto para la avicultura y la ganadería.	EMPRESA AVÍCOLA DE SANTI SPIRITUS	02/02/2016

Año CXIV**Boletín Oficial N°337**

(111) No. de Registro	(151) Fecha de Registro	(561) Denominación	(733) Act. de empresa	(730) Titular	(580) Fecha del trámite
2005-0018	19/10/2006	ORYS	Para identificar la persona jurídica dedicada a la producción de azúcares, mieles y otros derivados de la producción agroindustrial azucarera.	EMPRESA AZUCARERA DOS RÍOS	17/12/2015
2005-0015	17/09/2007	EGREM	Para identificar a la persona jurídica en la producir y comercializar discos compactos, cassettes y otros soportes fonográficos. Comercializar de forma mayorista y minorista productos culturales y de imagen Cuba. Editar y comercializar publicaciones especializadas en música. Comercializar presentaciones artísticas y espectáculos en vivo, en Cuba y en el exterior. Brindar servicios de alquiler de espacios en las casa de la música para actividades culturales.	EMPRESA DE GRABACIONES Y EDICIONES MUSICALES (EGREM)	27/10/2015

(111) No. de Registro	(151) Fecha de Registro	(561) Denominación	(733) Act. de empresa	(730) Titular	(580) Fecha del trámite
2005-0013	19/02/2007	LAS D´AIDA	Para identificar un cuarteto vocal femenino con sus acompañantes, dedicado al giro de la recreación y espectáculos artísticos	Peñalver Gómez Lilia/Ramírez Medina Marisela	15/10/2015
2005-0012	30/10/2006	HERADEM	Para identificar a la persona jurídica en la producción y comercialización de forma mayorista herramientas de mano para la agricultura y la construcción. Prestar servicios de mantenimiento, reparación y tratamiento térmico.	EMPRESA DE HERRAMIENTAS DE MANO GUASO	13/10/2015
2005-0006	23/03/2006	EMPRESA CUBANA IMPORTADORA DE PRODUCTOS QUÍMICOS, QUIMIMPORT	Para identificar la persona jurídica dedicada a la importación y comercialización de productos químicos.	EMPRESA CUBANA IMPORTADORA DE PRODUCTOS QUÍMICOS, QUIMIMPORT	23/08/2015
2005-0005	30/10/2006	PRODESA	La producción de azúcares, mieles y otros derivados de la producción agroindustrial azucarera.	EMPRESA AZUCARERA CHILE	22/08/2015

Año CXIV**Boletín Oficial N°337**

(111) No. de Registro	(151) Fecha de Registro	(561) Denominación	(733) Act. de empresa	(730) Titular	(580) Fecha del trámite
2005-0002	26/06/2006	VIALSAN	Para dar a conocer la persona jurídica dedicada a la reparación y mantenimiento de vía urbano y rurales.	EMPRESA MUNICIPAL MANTENIMIENTO VIAL SANTIAGO DE CUBA	26/07/2015
2005-0001	17/01/2008	CENAMENT	Investigar y desarrollar equipos y productos para la red de Salud Nacional, así como prestar servicios de colaboración científico-técnica, la asistencia técnica y el comercio.	CENTRO NACIONAL DE MEDICINA NATURAL Y TRADICIONAL	20/07/2015

Caducidad por fin de vigencia

Lemas comerciales

(111) No. de Registro	(151) Fecha de Registro	(561) Denominación	(733) Act. de empresa	(730) Titular	(580) Fecha del trámite
4905	30/05/1996	NEURO- NIC y diseño	Para propa- gandizar la actividad de importación y exportación de tecnología médica.	NEURO- NIC S.A.	09/05/2016
4866	30/08/1995	MAXCAL EL TOQUE TRADICIO- NAL	Para llamar la atención del público con el fin de populari- zar su produc- ción.	EMPRESA DE FUNDI- CIÓN NO FERROSA SERGIO GONZÁ- LEZ	29/10/2015
4833	25/01/1995	UN BUEN ASESO- RAMIEN- TO PARA UN GRAN NEGOCIO	Para populari- zar los servi- cios jurídicos.	EMPRESA CONSUL- TORÍA JURÍDICA DE LOS PUERTOS (PORCON- SUL)	24/02/2015
4828	01/11/1994	CALIDAD PARA LA VIDA	Para promo- cionar los pro- ductos que se comercializan y las actividades del centro en general.	LABORA- TORIOS DE ANTI- CUERPOS Y BIOMO- DELOS EXPERI- MENTA- LES	29/12/2014
2005-0045	03/10/2007	VICALZA: CONFIAN- ZA, FOR- TALEZA Y SEGURI- DAD	Para llamar la atención al público sobre la producción y comercializa- ción de calza- do. Guantes de trabajo.	EMPRE- SA DE CALZA- DO "JOSÉ LUIS CHA- VIANO" VICALZA	08/05/2016
2005-0044	21/05/2007	TALENTO PARA EL FUTURO	Elaborar y coordinar es- trategias del sistema de formación y desarrollo del capital humano. Compatibilizar políticas de trabajo y con- cretar acciones conjuntas entre UCI, Centros Ramales y la Consultoría Delfos. Contro- lar el desarrollo de la formación	CENTRO COORDI- NADOR PARA LA FORMA- CIÓN Y DESARRO- LLO DEL CAPITAL HUMANO (FORDES)	19/04/2016

y desarrollo del capital humano. Diseñar e implementar la formación gerencial para todo el sistema, la de directivos de primer nivel y programas para jóvenes talentos. Definir el perfil profesional deseado de los egresados de los politécnicos y universidades en las carreras que le son afines. Ejercer la función rectora del Ministerio de la Informática y las Comunicaciones en las carreras de nivel medio superior que le son inherentes. Desarrollar y coordinar las relaciones internacionales en su esfera de acción. Organizar y ejecutar cursos, seminarios, conferencias y otras actividades de similar alcance para todo el sistema del Ministerio de la Informática y las Comunicaciones. Brindar asesoramientos metodológicos a las empresas, en su inte-

(111) No. de Registro	(151) Fecha de Registro	(561) Denominación	(733) Act. de empresa	(730) Titular	(580) Fecha del trámite
			<p>racción con universidades, politécnicos, Palacio Nacional de Pioneros y otras organizaciones afines a la formación vocacional y el seguimiento de estudiantes de las especialidades del Ministerio de la Informática y las Comunicaciones. Coordinar los círculos de interés del Ministerio de la Informática y las Comunicaciones en el Palacio Nacional de Pioneros.</p>		
2005-0043	05/07/2007	MÁS ALLÁ DE LA VENTA...	<p>Satisfacer las necesidades de nuestros clientes en equipos y bienes de consumo en general, con variedad en el servicio de importación, régimen de depósito aduanal, consignación y la comercialización mayorista y artículos de producción nacional; propiciando el alza de las exportaciones, para lo cual contamos con un personal de prestigio y elevada profesionalidad.</p>	EMPRESA COMERCIALIZADORA DE ARTÍCULOS EN GENERAL (CONSUMIMPORT-MINCEX)	14/04/2016

Año CXIV

Boletín Oficial N°337

(111) No. de Registro	(151) Fecha de Registro	(561) Denominación	(733) Act. de empresa	(730) Titular	(580) Fecha del trámite
2004-0024	28/11/2005	REFRESCA HASTA TU IMAGINA- CIÓN	Para llamar la atención del público sobre la comercia- lización de cerve- zas; aguas minerales y gaseo- sas y otras bebidas no alcohólicas; bebidas de frutas y jugos de frutas; jarabes y otras pre- paraciones para hacer bebidas.	COMPAN- HIA DE BE- BIDAS DAS AMERICAS- AMBEV	01/12/2015

Caducidad por fin de vigencia

Emblemas empresariales

(111) No. de Registro	(151) Fecha de Registro	(561) Denominación	(733) Act. de empresa	(730) Titular	(580) Fecha del trámite
2005-005403/10/2007		ETCM y diseño	Prestar servicios de transportación de cargas por vía automotor. Ofrecer servicios de almacenamiento de mercancías, en ambas monedas. Brindar servicios de transportación de las producciones que la entidad realiza a terceros, en ambas monedas. Producir y comercializar, de forma mayorista, materiales alternativos y complementarios de viviendas y otras edificaciones en ambas monedas. Prestar servicios de parqueo en moneda nacional. Realizar la comercialización mayorista de materiales y productos para la construcción con y sin valores agregados, en ambas monedas. Prestar servicios de consultoría y asesoría en las actividades de transporte y comercialización, en ambas monedas. Brindar servicios de ponchera a entidades y a la población en moneda nacional.	EMPRESA DE TRANSPORTE Y COMERCIALIZACIÓN DE MATANZAS	02/05/2016

Año CXIV

Boletín Oficial N°337

(111) (151)
No. de Fecha de
Registro Registro

(561)
Denominación

(733)
Act. de
empresa

(730)
Titular

(580)
Fecha del trámite

2005-0011	26/02/2015	EMPRESA AVICOLA SANTA CLARA y diseño	Producir y efectuar la comercialización mayorista de alimentos balanceados para animales, aves vivas, huevos, carnes de distintas especies, embutidos, subproductos avícolas y producciones industriales tales como: equipos, artículos, accesorios y piezas de repuesto para la avicultura. La incubación artificial de huevos fértiles. El transporte de estas producciones y al alquiler de equipos e instalaciones para la avicultura.	EMPRESA AVÍCOLA SANTA CLARA	03/09/2015
-----------	------------	--------------------------------------	--	-----------------------------	------------

Arreglo Madrid



Resolución de Concesión de todos los product. o serv. con Reserva

(210) No sol.	(220) Fech de sol.	(561) Denominación	(511) Clases	(730) Solicitante	(580) Fecha/ No. resol.
1119979	26/03/2013	YARA y diseño	1, 13 y 44	Yara International ASA	27/05/2016 1754
1114508	15/05/2014	DE' LONGHI BETTER EVERYDAY	7, 9 y 11	DE'LONGHI APPLIANCES S.r.l.	27/05/2016 1748

Resolución de Concesión de todos los product. o serv. con Reserva

(210) No sol.	(220) Fech de sol.	(561) Denominación	(511) Clases	(730) Solicitante	(580) Fecha/ No. resol.
1232831	02/10/2014	NEARMEDIC	1, 5 y 10	Limited Liability Company "NEAR-MEDIC PLUS"	30/05/2016 1819
1229924	11/07/2014	FRANCE IS IN THE AIR	16, 35, 38 y 39	société Air France	30/05/2016 1820
1222967	24/07/2014	MONINI	29 y 30	MONINI S.p.A.	30/05/2016 1822
1219719	23/06/2014	UNTAMED REVOLUTIONARY RUM	33	Lodestar Anstalt (a Liechtenstein company)	30/05/2016 1821
1219448	01/12/2014	COTELLIC	5	F. Hoffmann-La Roche AG	30/05/2016 1823
1218609	11/02/2014	PARTY FIESTA y diseño	35	PARTY FIESTA, S.A.	05/05/2016 1313
1217427	24/02/2014	PS y diseño	9, 28, 38 y 41	Kabushiki Kaisha Sony Computer Entertainment (also trading as Sony Computer Entertainment Inc.)	10/05/2016 1492
1216949	24/02/2014	PlayStation	9, 28, 38 y 41	Kabushiki Kaisha Sony Computer Entertainment (also trading as Sony Computer Entertainment Inc.)	27/05/2016 1768
1192240	23/09/2014	STEFANO RICCI	3, 8, 9, 11, 12, 14, 16, 18, 20, 21, 24, 25, 26, 33, 34, 35, 37 y 42	STEFANO RICCI S.P.A.	27/05/2016 1758

(210) No sol.	(220) Fech de sol.	(561) Denominación	(511) Clases	(730) Solicitante	(580) Fecha/ No. resol.
1085769	26/03/2013	Figurativa	1, 13 y 44	Yara International ASA	27/05/2016 1753
1014921	15/10/2014	NUCTECH y diseño	9	NUCTECH COM- PANY LIMITED	27/05/2016 1761
0819471	26/09/2014	SANPE- LLEGRINO	25	CSP Internatio- nal Fashion Group S.p.A.	27/05/2016 1751

Resolución de Concesión de Algunos los product. o serv. con Reserva

(210) No sol.	(220) Fech de sol.	(561) Denominación	(511) Clases	(730) Solicitante	(580) Fecha/ No. resol.
1175370	29/07/2013	Havana Club MOJITO EM- BASSY y dise- ño	25, 33, 41 y 43	Havana Club Hol- ding SA	27/05/2016 1752

Resolución Denegación

(210) No sol.	(220) Fech de sol.	(561) Denominación	(511) Clases	(730) Solicitante	(580) Fecha/ No. resol.
1236082	11/12/2014	Rabobank y diseño	9, 16, 35, 36 y 38	Coöperatieve Centrale Raiffei- sen-Boerenleen- bank B.A., ook te noemen Rabobank Nederland	27/05/2016 1759
1234499	09/12/2014	Neoprene	17	Denka Company Limited	27/05/2016 1760
1225629	20/02/2014	MACROMAN m SERIES y diseño	25	RUPA AND COM- PANY Limited	27/05/2016 1756
1173585	29/07/2013	MOJITO EM- BASSY	33, 41 y43	Havana Club Hol- ding SA	30/05/2016 1824
1120904	23/12/2014	PANAMA JACK	12	Panama Jack In- ternational, Inc.	27/05/2016 1157
1119750	08/08/2014	GIUSEPPE VER- DI y diseño	33	CANTINE CECI S.p.A.	26/05/2016 1693
1108176	08/08/2014	TERRE VERDIA- NE y diseño	33	CANTINE CECI S.p.A	26/05/2016 1692
0959536	10/12/2014	RABOBANK	9, 16, 35, 36 y 38	Coöperatieve Centrale Raiffei- sen-Boerenleen- bank B.A.	27/05/2016 1750
0920615	10/12/2014	RABO	9, 16, 35, 36 y 38	Coöperatieve Centrale Raiffei- sen-Boerenleen- bank B.A.	27/05/2016 1749

Nota Aclaratoria :

Los Registros Internacionales que designan a Cuba se entienden como registrados en este territorio a partir de la fecha de la Resolución de Concesión.

Resolución de Concesión Total

(210) No sol.	(220) Fech de sol.	(561) Denominación	(511) Clases	(730) Solicitante	(580) Fecha/ No. resol.
1046219	01/06/2015	KIRKLAND SIGNATURE	3, 5, 16, 24, 25, 29, 30, 31 y 32	Costco Wholesale Corporation	30/05/2016 1790
1254448	29/04/2015	THE LONGINES EQUESTRIAN COLLECTION	14	Compagnie des Montres Longi- nes, Francillon SA (Longines Watch Co. Francillon Ltd)	30/05/2016 1818
1254346	27/02/2015	TRUXIMA	5	CELLTRION, INC.	30/05/2016 1817
1254317	14/05/2015	B Sabadell y diseño	9, 36 y 38	BANCO DE SA- BADELL, S.A.	30/05/2016 1816
1254293	27/05/2015	ASTRA TRANSCOR	4 y 39	AOT Holding AG	30/05/2016 1815
1254281	15/05/2015	K ikimobile y diseño	9	UNIVERCOS- MOS - CONSUL- TORIA E PRO- JECTOS LDA	30/05/2016 1814
1254278	15/05/2015	Y y diseño	7	Jiangsu Qianyi Industrial Co., Ltd	30/05/2016 1813
1254277	19/03/2015	ZTE Tomo- rrow never waits y diseño	9, 38 y 42	ZTE Corporation	30/05/2016 1812
1254236	01/05/2015	Candy Lipz y diseño	10	CandyLipz, LLC	30/05/2016 1810
1254217	24/04/2015	PANG IN- DUSTRIAL	1 y 17	Technical Rubber Company, inc.	30/05/2016 1809
1254206	13/03/2015	ambiseint y diseño	3, 35 y 37	FERNANDO EDUARDO CAS- TILLO SANCHO	30/05/2016 1808
1254190	03/03/2015	Smyland y diseño	9 y 39	BRANDSLAN- DING, S.L.U.	30/05/2016 1807
1254166	27/02/2015	BLITZIMA	5	CELLTRION, INC.	30/05/2016 1806

(210) No sol.	(220) Fech de sol.	(561) Denominación	(511) Clases	(730) Solicitante	(580) Fecha/ No. resol.
1254151	24/02/2015	Figurativa	9	Apple Inc.	30/05/2016 1805
1254080	14/11/2014	MIARCO	16 y 17	MIGUEL ARNE- DO CORTIJO	30/05/2016 1804
1254047	18/03/2015	M MO- RESQUE y diseño	3 y 4	Hic Srl	30/05/2016 1803
1253899	01/05/2015	CANDY LIPZ	10	CandyLipz, LLC	30/05/2016 1802
1253575	21/01/2015	vaporshark y diseño	34	The HAND Me- dia, Inc.	30/05/2016 1800
1250292	22/04/2015	HABILEAD y diseño	12	SHANDONG HONGSHENG RUBBER CO., LTD.	25/05/2016 1631
1250232	30/03/2015	HAERS y diseño	21	ZHEJIANG HAERS VA- CUUM CON- TAINERS CO., LTD.	25/05/2016 1630
1250225	16/03/2015	ETA y dise- ño	14	ETA SA Manu- facture Horlogè- re Suisse	25/05/2016 1629
1250209	05/03/2015	conotoxia	9, 36 y 41	CINKCIARZ.PL sp.z o.o.	25/05/2016 1650
1250138	26/11/2014	BADSTER y diseño	32 y 33	ATLANTIC TRADE & IN- VESTMENT COMPANY SRL	25/05/2016 1628
1250126	30/10/2014	TAYOR y diseño	6 y 7	SHANGHAI TAYOR HEAVY INDUSTRY (GROUP) CO., LTD.	25/05/2016 1627
1250037	10/12/2014	RATHKEEN	16	Ratkin Leonid Sergeevich	25/05/2016 1626
1250033	02/04/2015	KST y dise- ño	12	QINGDAO KST TECHNOLOGY INC.	25/05/2016 1625
1250000	29/09/2014	MICRO- MAX	9, 16 y 38	MICROMAX INFORMATICS LIMITED	25/05/2016 1649
1249989	31/03/2015	Figurativa	29, 30, 35 y 40	CSM Bakery Products NA, Inc.	25/05/2016 1648
1249956	03/04/2015	GRADEN- ZO	5	SANOFI BIOTE- CHNOLOGY	25/05/2016 1624

Año CXIV**Boletín Oficial N°337**

(210) No sol.	(220) Fech de sol.	(561) Denominación	(511) Clases	(730) Solicitante	(580) Fecha/ No. resol.
1249955	02/04/2015	STREDUXO	5	SANOFI BIOTE- CHNOLOGY	25/05/2016 1623
1249807	25/02/2015	Mustad y diseño	8 y 28	O. Mustad & Søn IP AS	25/05/2016 1647
1249773	01/12/2014	explotadot. com y diseño	35	Samuel François SAVIGNY	25/05/2016 1646
1249733	09/06/2014	Figurativa	3, 9, 14, 18, 24, 25 y 35	HARMONT & BLAINE S.p.A.	25/05/2016 1622
1249716	07/05/2015	WOK STREET	39 y 43	Genji LLC	25/05/2016 1645
1249561	25/11/2014	LUVi y diseño	12	SSANGYONG MOTOR COM- PANY	25/05/2016 1644
1249556	25/11/2014	CHIQ y dise- ño	7, 9 y 11	SICHUAN CHANGHONG ELECTRIC CO., LTD.	25/05/2016 1621
1249554	16/09/2014	WATCH y diseño	9 y 28	Apple Inc.	25/05/2016 1643
1249544	01/04/2015	DELIAN y diseño	1, 2 y 4	Guangdong Delian Group Co., Ltd.	25/05/2016 1620
1249370	28/09/2014	YH y diseño	9	Shenzhen Yihua Computer Stock Co., Ltd.	25/05/2016 1619
1249369	25/09/2014	iTaiTek y di- seño	14	PUTIAN ITAITEK ELECTRONICS CO., LTD.	25/05/2016 1618
1249368	27/08/2014	EA7 EMPO- RIO ARMANI y diseño	3, 14, 18, 25, 28, 35 y 41	GIORGIO ARMA- NI S.P.A., Milan, Swiss Branch Mendrisio	25/05/2016 1617
1249362	05/08/2014	Being human y diseño	3, 9, 14, 18, 25 y 35	Salman Khan	25/05/2016 1642
1249313	31/10/2014	HEDI SLIMA- NE	3, 9, 14, 18 y 25	SLIMANE Hedi	25/05/2016 1616
1249242	27/03/2015	Weavy LOOPS y diseño	28	Splash Toys SAS	25/05/2016 1615

(210) No sol.	(220) Fech de sol.	(561) Denominación	(511) Clases	(730) Solicitante	(580) Fecha/ No. resol.
1249159	24/04/2015	GREEN SMOKE	9 y 34	Nu Mark LLC	25/05/2016 1641
1249158	21/04/2015	BRAINPHYS	1	The Salk Institute for Biological Studies	25/05/2016 1640
1249154	13/03/2015	FERRERO ROCHER the golden experience y diseño	30	FERRERO S.P.A.	25/05/2016 1614
1249104	24/04/2015	FOURDRAW	9 y 34	Nu Mark LLC	25/05/2016 1639
1249080	23/03/2015	HYPNOSE VOLUME-A-PORTER	3	LANCOME PARFUMS ET BEAUTE & CIE	25/05/2016 1613
1248978	20/01/2015	Dazen	9	Yulong Computer Telecommunication Scientific (Shenzhen) Co., Ltd.	25/05/2016 1677
1248911	10/12/2014	ELEKTA y diseño	9, 10, 41 y 42	Elekta AB (publ)	25/05/2016 1690
1248899	18/12/2014	MOSO y diseño	9	MOSO POWER SUPPLY TECHNOLOGY CO., LTD.	25/05/2016 1676
1248893	06/11/2014	PAROFOR	5	HUVEPHARMA FOOD	25/05/2016 1675
1248861	24/10/2014	LQ HOTEL y diseño	9, 35, 41 y 43	La Quinta Worldwide, LLC	25/05/2016 1689
1248860	24/10/2014	Figurativa	9, 35, 41 y 43	La Quinta Worldwide, LLC	25/05/2016 1688
1248857	24/10/2014	LQ HOTEL y diseño	9, 35, 41 y 43	La Quinta Worldwide, LLC	25/05/2016 1687
1248833	19/01/2015	VAGIRING	5	Richter Gedeon Nyrt.	25/05/2016 1691
1248832	19/01/2015	RINGULETTE	5	Richter Gedeon Nyrt.	25/05/2016 1674
1248809	31/03/2015	Ibanez y diseño	15	Hoshino Gakki Co., Ltd.	25/05/2016 1686
1248743	17/04/2015	ASPIVANTE-RA	5	Bayer Intellectual Property GmbH	25/05/2016 1673

Año CXIV**Boletín Oficial N°337**

(210) No sol.	(220) Fecha de sol.	(561) Denominación	(511) Clases	(730) Solicitante	(580) Fecha/ No. resol.
1248677	13/03/2015	SWATCH DREAMA- LLOY	6 y 14	SWATCH AG (SWATCH SA) (SWATCH LTD.)	25/05/2016 1672
1248670	12/03/2015	O'TENTIC	3, 14 y 41	Bonum SenSuS Société Anonyme	25/05/2016 1671
1248500	31/03/2015	MAGNIFICAT	35, 38 y 39	MAGNIFICAT SAS	25/05/2016 1670
1248388	24/11/2014	ikos RE- SORTS INFI- NITE LIFES- TYLE y diseño	43	IKOS Hotel Mana- gement SA	25/05/2016 1685
1248378	09/10/2014	The Pantogar growtect For- mula y diseño	3 y 5	Merz Pharma GmbH & Co. KGaA	25/05/2016 1684
1248333	13/11/2014	PROXEREX	5	SIGMA-TAU IN- DUSTRIE FAR- MACEUTICHE RIUNITE S.p.A.	25/05/2016 1669
1248245	03/02/2015	ICM Capital y diseño	36	ICM Holding S.à r.l, Société à Responsabilité Limitée	25/05/2016 1668
1248168	17/04/2015	ASPIVERIO	5	Bayer Intellectual Property GmbH	25/05/2016 1667
1248043	17/10/2014	pulyston y diseño	9	SHENZHEN PULYSTON SEN- SOR TECHNO- LOGY CO., LTD.	25/05/2016 1666
1247973	12/02/2015	UNISMOSE	5 y 10	BIOFARMA	25/05/2016 1665
1247972	12/02/2015	INXITU	5 y 10	BIOFARMA	25/05/2016 1664
1247949	06/01/2015	La Granja y diseño	43	LaGranja Franchi- sing Corporation	25/05/2016 1683
1247946	08/01/2015	LA GRANJA	43	LaGranja Franchi- sing Corporation	25/05/2016 1682
1246954	06/04/2015	PIZZA PA- TRÓN	43	Pizza Patron, Inc.	10/05/2016 1458
1246944	06/04/2015	Figurativa	43	Pizza Patron, Inc.	10/05/2016 1457
1246900	17/03/2015	AVEENO	3 y 5	Janssen Pharma- ceutica NV	10/05/2016 1445
1246751	03/11/2014	CC-LOT	9	Shenzhen Yoohun Optoelectronics Co., Ltd	10/05/2016 1444
1246689	12/11/2014	TRINTELLIX	5	H. Lundbeck A/S	10/05/2016 1456

(210) No sol.	(220) Fech de sol.	(561) Denominación	(511) Clases	(730) Solicitante	(580) Fecha/ No. resol.
1246518	05/11/2014	Auctionata	35, 42 y 45	Auctionata AG	10/05/2016 1455
1246414	17/09/2014	ZHEN BRAND y diseño	14 y 35	QIU ZISANG	10/05/2016 1443
1246235	19/03/2015	OCREVUS	5	F. Hoffmann-La Roche AG	10/05/2016 1442
1246215	10/02/2015	iTools y diseño	7, 8, 9 y 25	CENTRAL LOBÃO-FERRA- MENTAS ELE- TRICAS, S.A.	10/05/2016 1441
1246181	10/02/2015	NEARMEDIC y diseño	1, 5 y 10	Limited Liabi- lity Company "NEARMEDIC PLUS"	10/05/2016 1440
1246066	10/02/2015	Figurativa	1, 5 y 10	Limited Liabi- lity Company "NEARMEDIC PLUS"	10/05/2016 1439
1246039	16/12/2014	EastPharma y diseño	5	EASTPHARMA S.A.R.L.	10/05/2016 1454
1245994	27/01/2015	eva Fertility Cli-44 nics y diseño		FERTILITYSC, S.L.	10/05/2016 1481
1245809	03/03/2015	PESTANA THE TIME OF YOUR LIFE y diseño	43	GRUPO PES- TANA, S.G.P.S. S.A.	10/05/2016 1480
1245780	09/02/2015	GENVOYA	5	Gilead Sciences Ireland UC	10/05/2016 1491
1245693	02/12/2014	ICLOUD DRI- VE	42	Apple Inc.	10/05/2016 1490
1245683	14/11/2014	UPL y diseño	1, 5, 31 y 44	UPL Ltd.	10/05/2016 1489
1245682	14/11/2014	Figurativa	1, 5, 31 y 44	UPL Ltd.	10/05/2016 1488
1245679	25/11/2014	koobee y dise- ño	9	Shenzhen Koobee Commu- nication Equip- ment Co., Ltd.	10/05/2016 1479
1245584	10/02/2015	SAMMONTA- NA GELATI ALL'ITALIANA y diseño	30 y 43	SAMMONTANA S.p.A.	10/05/2016 1478
1245571	17/12/2014	WILDCOLOR	3	WILD WORLD HAIR SRL	10/05/2016 1477
1245495	05/02/2015	FLOW	9	Big Duck Ga- mes, LLC	10/05/2016 1487

Año CXIV

Boletín Oficial N°337

(210) No sol.	(220) Fech de sol.	(561) Denominación	(511) Clases	(730) Solicitante	(580) Fecha/ No. resol.
1245440	08/10/2014	Figurativa	30	CASA DEL DOL- CE S.p.A.	10/05/2016 1476
1245316	15/01/2015	GOLF y dise- ño	34	Davidoff & Cie SA	10/05/2016 1475
1245295	19/12/2014	SERAM GROUP y diseño	7, 11 y 12	SERAM SA	10/05/2016 1474
1245272	16/10/2014	CASA DEI FAVERI	33	CANTINE VEDO- VA DI VEDOVA LUIGI E C. S.N.C.	10/05/2016 1473
1245129	30/01/2015	VITO y dise- ño	6, 7, 8, 9 y 25	CENTRAL LOBÃO FERRAMENTAS ELÉCTRICAS, S.A.	10/05/2016 1472
1245120	17/02/2015	Javier Or- tiz Amuriza Consultoría y Servicios y diseño	16, 35 y 41	JAVIER ORTIZ AMURIZA	10/05/2016 1486
1245103	30/01/2015	Wind y dise- ño	3, 5 y 16	PEJO, investicije in trgovina, d.o.o.	10/05/2016 1471
1245051	29/09/2014	GRENLAN- DER y diseño	12	Shandong Longyue Rubber Co., Ltd.	10/05/2016 1470
1245040	21/10/2014	QD y diseño	19	GUANGDONG MONALISA NEW MATERIALS GROUP CO.,LTD.	10/05/2016 1469
1245034	18/08/2014	NUDO	29, 30, 31 y 35	ERISLER GIDA SANAYI VE TI- CARET ANONIM SIRKETI	10/05/2016 1485
1245026	22/09/2014	sj y diseño	17	TAIZHOUSHI SANJIANG XIAO- FANG QICAI YOU- XIAN GONGSI	10/05/2016 1468
1245025	01/08/2014	WEDOS	38, 39 y 42	WEDOS	10/05/2016 1484
1245002	02/03/2015	no more tears y diseño	3 y 5	Janssen Pharma- ceutica NV	10/05/2016 1467
1239790	20/03/2015	AZENIS y diseño	12	Sumitomo Rubber Industries, Ltd.	10/05/2016 1453
1238184	05/03/2015	suavecél y diseño	3, 5, 16 y 25	GHOST PARTICI- PAÇÕES SGPS, S.A.	10/05/2016 1612
1237899	05/03/2015	LADY + y diseño	3, 5 y 16	GHOST PARTICI- PAÇÕES SGPS, S.A.	10/05/2016 1611

(210) No sol.	(220) Fech de sol.	(561) Denominación	(511) Clases	(730) Solicitante	(580) Fecha/ No. resol.
1236814	13/05/2015	DSQUARED2	10, 12, 25 y 26	DSQUARED2 TM S.A.	10/05/2016 1610
1234621	23/02/2015	CHIVAS RE- GAL y diseño	33	Chivas Holdings (IP) Limited	10/05/2016 1483
1234312	01/05/2015	J. CREW	9, 14, 18, 21, 24, 25, 35 y 36	J. Crew Interna- tional, Inc.	25/05/2016 1681
1233104	13/05/2015	DSQUARED2	24	DSQUARED2 TM S.A., Soci�t� anonyme	25/05/2016 1609
1232550	09/02/2015	HELIOPO- TASSE	1, 5 y 31	HELIOBOTASSE	10/05/2016 1466
1232489	01/06/2015	KIRKLAND SIGNATURE	4	Costco Wholesa- le Corporation	30/05/2016 1799
1227613	05/03/2015	TECENTRIQ	5	F. Hoffmann-La Roche AG	25/05/2016 1663
1217910	13/05/2015	DSQUARED2 WILD	3	DSQUARED2 TM S.A., Soci�t� anonyme	25/05/2016 1608
1216990	27/04/2015	ORIENTAL MIST	34	Karelia Tobacco Company Inc	25/05/2016 1680
1215731	05/06/2015	KEYSIGHT	9	Keysight Techno- logies, Inc.	30/05/2016 1798
1205881	21/04/2015	MARK MADDOX y dise�o	14	GRUPO MUN- RECO, S.L.	30/05/2016 1797
1203552	03/06/2015	Figurativa	25	Tommie Copper IP, Inc.	30/05/2016 1796
1203460	03/06/2015	TOMMIE COPPER	25	Tommie Copper IP, Inc.	30/05/2016 1795
1202488	05/06/2015	Figurativa	9	Keysight Techno- logies, Inc.	30/05/2016 1794
1201254	03/06/2015	COPPER ZnERGY	24	Tommie Copper IP, Inc.	30/05/2016 1793
1198557	21/04/2015	METALGIEN- CHI	18, 25 y 35	Giancarlo Grossi	10/05/2016 1465
1198056	13/05/2015	Catens	3, 9, 14, 18, 25 y 35	DSQUARED2 TM S.A.	25/05/2016 1607
1194657	24/04/2015	Lusol y dise- �o	8 y 21	SOLA Switzer- land EU s.r.o.	10/05/2016 1438

Año CXIV

Boletín Oficial N°337

(210) No sol.	(220) Fech de sol.	(561) Denominación	(511) Clases	(730) Solicitante	(580) Fecha/ No. resol.
1193591	13/05/2015	Dean & Dan Caten	3, 9, 14, 18, 25 y 35	DSQUARED2 TM S.A.	25/05/2016 1606
1186357	07/05/2015	ICOOK y diseño	21	Alticor Inc.	25/05/2016 1638
1185246	15/04/2015	Cromax y diseño	2	Coatings Foreign IP Co. LLC	10/05/2016 1452
1184930	07/05/2015	eSpring y diseño	11	ALTICOR INC.	25/05/2016 1637
1184744	13/05/2015	DSQUARED2	3, 14, 18, 25 y 35	DSQUARED2 TM S.A.	25/05/2016 1605
1178443	28/04/2015	Live Listen	9 y 10	Apple Inc.	10/05/2016 1451
1177984	07/05/2015	SATINIQUE	3	ALTICOR INC.	25/05/2016 1636
1177686	13/05/2015	DSQUARED2	9	DSQUARED2 TM S.A., Société anonyme	25/05/2016 1604
1177330	12/06/2015	Green Club y diseño	7	YAMATO MISHIN SEIZO KABUSHIKI KAISHA	30/05/2016 1792
1176808	25/03/2015	SOLBAVAN	5	Richter Gedeon Nyrt.	25/05/2016 1603
1172706	25/03/2015	LENZETTO	5	Richter Gedeon Nyrt.	25/05/2016 1602
1159931	16/04/2015	MOOYAH BURGERS FRIES SHAKES y diseño	43	Mooyah Franchise LLC	10/05/2016 1450
1158642	07/05/2015	body key y diseño	5, 9, 16, 29, 30, 32, 35, 38, 41, 42, 43, 44 y 45	Alticor Inc.	25/05/2016 1635
1154439	03/02/2015	Figurativa	5	NOVARTIS AG	10/05/2016 1464
1154421	20/03/2015	ALINDUFLEX	9	TKD Kabel GmbH	10/05/2016 1463
1144740	03/02/2015	COSENTYX	5	NOVARTIS AG	10/05/2016 1462
1139631	07/05/2015	ATMOSPHERE	11	Alticor Inc.	25/05/2016 1634

(210) No sol.	(220) Fech de sol.	(561) Denominación	(511) Clases	(730) Solicitante	(580) Fecha/ No. resol.
1139416	07/05/2015	ESPRING	11	Alticor Inc.	25/05/2016 1633
1124350	07/05/2015	A ARTISTRY y diseño	3 y 21	Alticor Inc.	25/05/2016 1632
1117040	19/05/2015	JADIZA	5	Richter Gedeon Nyrt.	25/05/2016 1601
1107534	20/03/2015	Kaweflex	9	TKD Kabel GmbH	10/05/2016 1461
1100907	01/04/2015	& other Sto- ries y diseño	3, 9, 14, 16, 18, 21, 24, 25, 28 y 35	H&M Hennes & Mauritz AB	25/05/2016 1679
1095003	08/04/2015	HYUNDAI HEAVY IN- DUSTRIES CO.,LTD. y diseño	12	HYUNDAI HEAVY INDUS- TRIES CO., LTD.	10/05/2016 1449
1084427	13/05/2015	DSQUA- RED2 PO- TION y diseño	3, 18 y 25	DSQUARED2 TM S.A.	25/05/2016 1600
1074869	13/05/2015	DSQUARED	3, 9, 14, 18 y 25	DSQUARED2 TM S.A.	25/05/2016 1599
1054015	11/06/2015	NERO GIARDINI	18	B.A.G. S.p.A.	30/05/2016 1791
0994902	01/04/2015	KORG	9 y 15	KORG INC.	10/05/2016 1448
0986963	27/03/2015	KABA y di- seño	6, 7, 9, 12, 19, 35, 37, 40, 42 y 45	Kaba AG	25/05/2016 1598
0970173	05/02/2015	BREITLING	3, 9, 16, 18, 25 y 28	BREITLING SA	25/05/2016 1662
0969305	27/03/2015	KABA	6, 7, 9, 12, 19, 35, 37, 40, 42 y 45	Kaba AG	25/05/2016 1597
0966931	14/05/2015	GC y diseño	6 y 20	GUALA CLOSU- RES S.P.A.	25/05/2016 1596
0904197	02/04/2015	BBC	9, 16, 38 y 41	The British Broadcasting Corporation	10/05/2016 1447
0900969	10/04/2015	HLB y dise- ño	35 y 36	HLB INTERNA- TIONAL LIMITED	10/05/2016 1446

Año CXIV

Boletín Oficial N°337

(210) No sol.	(220) Fech de sol.	(561) Denominación	(511) Clases	(730) Solicitante	(580) Fecha/ No. resol.
0890749	05/02/2015	BREITLING	14	BREITLING SA	10/05/2016 1460
0877297	28/04/2015	OVERTURE	33	OPUS ONE WINERY LLC	25/05/2016 1678
0853533	17/03/2015	GS YUASA y diseño	1, 4, 6, 7, 9, 11, 12 y 37	GS Yuasa Corporation	10/05/2016 1482
0832986	11/06/2015	NERO GIARDINI	25	B.A.G. S.p.A.	30/05/2016 1789
0676726	16/04/2015	SATECMA y diseño	1, 2, 3, 19 y 37	INDUSTRIAS QUIMICAS SATECMA, S.A.	30/05/2016 1788
0509483	27/02/2015	GIRBAU y diseño	7 y 11	GIRBAU, S.A.	10/05/2016 1459
0492223	31/03/2015	NIVAROX	6, 7, 9, 10 y 14	NIVAROX-FAR S.A.	30/05/2016 1787
0299491	13/02/2015	DAB y diseño	5, 30, 31, 32 y 33	Dortmunder Actien-Brauerei GmbH	25/05/2016 1595
0258314C	20/05/2015	EAU VIVE y diseño	3	Chanel SARL	25/05/2016 1594
0254258	07/05/2015	maccura y diseño	5, 9 y 10	Sichuan Maccura Biotechnology Co., Ltd.	30/05/2016 1811
0253802	03/02/2015	Urban Care	3 y 35	SELEN KOZMETIK INSAAT PAZARLAMA DANISMANLIK ITHALAT VE IHRACAT SANAYI TICARET LİMİTED SİRKETİ	30/05/2016 1801

Invenciones



**Códigos numéricos para la identificación de datos.
Según norma OMPI ST-9.**

- (11) Número de documento.**
- (12) Tipo de documento.**
- (13) Código de tipo de documento.**
- (21) Número asignado a la solicitud.**
- (22) Fecha de presentación.**
- (28) Número de depósito**
- (30) Datos de prioridad.**
- (43) Datos relativos a la publicación.**
- (45) Fecha de publicación.**
- (51) Clasificación Internacional de Patentes.**
- (54) Título.**
- (57) Resumen.**
- (71) Nombre del o los solicitantes.**
- (72) Nombre del inventor o inventores.**
- (73) Nombre del titular.**
- (74) Agente oficial o mandatario.**
- (85) Fecha de entrada en fase nacional**
- (86) Datos relativos a la presentación de la solicitud regional o PCT.**
- (87) Datos relativos a la publicación internacional del PCT**

Norma Cubana (ST-16).

	REFERENCIA A LA LEY DE PATENTES	DETALLES DE PUBLICACIÓN	APLICACIÓN DEL CÓDIGO
CODIGO ST-16			
A	PATENTE -Publicada de conformidad con el Decreto Ley No 805 de 4 de abril de 1936, Art. 55	-Primer nivel de publicación --El código se utiliza para todas las solicitudes publicadas antes del 14 de mayo de 1983 -- Las copias de las descripciones, las reivindicaciones quedan accesibles al público por Internet en el servidor de publicación de la OCPI - El número de solicitud se utiliza como número de publicación.	-Utilizado en documentos impresos y registros legibles por máquina desde el segundo semestre de 2007
A1	CERTIFICADO DE AUTOR DE INVENCIÓN - Publicado de conformidad con el Decreto Ley No 68 de 14 de mayo de 1983, Art. 19	- Primer nivel de publicación- Se publican resúmenes en el boletín oficial; las copias de las descripciones de las invenciones quedan accesibles al público por Internet en el servidor de publicación de la OCPI.- Publicado desde 2006- Se utiliza una serie de numeración común a todos los certificados (A1, A2, A3, A4, A5, B6, B7)	-Utilizado en documentos impresos y registros legibles por máquina desde 1992
A2	CERTIFICADO DE AUTOR DE INVENCIÓN DE ADICIÓN - Publicado de conformidad con el Decreto Ley No 68 de 14 de mayo de 1983, Art.19	- Primer y único nivel de publicación -Se publican resúmenes en el boletín oficial; las copias de las descripciones de las invenciones quedan accesibles al público por Internet en el servidor de publicación de la OCPI. - Publicado desde 2006 - Se utiliza una serie de numeración común a todos los certificados (A1, A2, A3, A4, A5, B6, B7)	-Utilizado en documentos impresos y registros legibles por máquina desde 1992
A3	CERTIFICADO DE PATENTE DE INVENCIÓN - Publicado de conformidad con el Decreto Ley No 68 de 14 de mayo de 1983, Art.19	- Primer y único nivel de publicación -Se publican resúmenes en el boletín oficial; las copias de las descripciones de las invenciones quedan accesibles al público por Internet en el servidor de publicación OCPI. - Publicado desde 2006 - Se utiliza una serie de numeración común a todos los certificados (A1, A2, A3, A4, A5, B6, B7)	-Utilizado en documentos impresos y registros legibles por máquina desde 1992

A4	<p>CERTIFICADO DE PATENTE DE INVENCION DE ADICION - Publicado de conformidad con el Decreto Ley No 68 de 14 de mayo de 1983, Art.19</p>	<p>- Primer y único nivel de publicación -Se publican resúmenes en el boletín oficial; las copias de las descripciones de las invenciones quedan accesibles al público por Internet en el servidor de publicación OCPI. - Publicado desde 2006 - Se utiliza una serie de numeración común a todos los certificados (A1, A2, A3, A4, A5, B6, B7)</p>	<p>-Utilizado en documentos impresos y registros legibles por máquina desde 1992</p>
A5	<p>CERTIFICADO DE AUTOR DE INVENCION (Convenio de reconocimiento mutuo) -Publicado de conformidad con el Decreto Ley No 68 de 14 de mayo de 1983, Art. 19</p>	<p>- Primer y único nivel de publicación -Se publican resúmenes en el boletín oficial; las copias de las descripciones de las invenciones quedan accesibles al público por Internet en el servidor de publicación OCPI. - Publicado desde 2006 - Se utiliza una serie de numeración común a todos los certificados (A1, A2, A3, A4, A5, B6, B7)</p>	<p>-Utilizado en documentos impresos y registros legibles por máquina desde 1993</p>
A6	<p>SOLICITUD DE CERTIFICADO DE AUTOR DE INVENCION -Publicado de conformidad con el Decreto Ley No 160 de 1995, sobre facilitación de presentación y modificación de solicitudes de patentes para productos químicos agrícolas y farmacéuticos, Art. 4</p>	<p>-Primer nivel de publicación -Se publican resúmenes en el boletín oficial; las copias de las descripciones de las invenciones quedan accesibles al público por Internet en el servidor de publicación de la OCPI. - Publicado desde 2007 -Se utiliza el número de solicitud como número de publicación</p>	<p>-Utilizado en documentos impresos y registros legibles por máquina desde el segundo semestre de 2007</p>
A7	<p>SOLICITUD DE CERTIFICADO DE PATENTE DE INVENCION -Publicado de conformidad con el Decreto Ley No 160 de 1995, Art. 4</p>	<p>- Primer nivel de publicación -Se publican resúmenes en el boletín oficial; las copias de las descripciones quedan accesibles al público por Internet en el servidor de publicación de la OCPI -Publicada desde 2007 -Se utiliza el número de solicitud como número de publicación</p>	<p>-Utilizado en documentos impresos y registros legibles por máquina desde el segundo semestre de 2007</p>
A7	<p>SOLICITUD DE PATENTE DE INVENCION -Publicado de conformidad con el Decreto Ley No 290 de 20 de noviembre de 2011, Art. 33</p>	<p>- Primer nivel de publicación - Se publican resúmenes en el boletín oficial; las copias de las descripciones quedan accesibles al público por Internet en el servidor de publicación de la OCPI -Se utiliza el número de solicitud como número de publicación</p>	<p>-Utilizado en documentos legibles por máquina desde la entrada en vigor del presente decreto ley, 2 de abril de 2012</p>
B1	<p>CERTIFICADO DE PATENTE DE INVENCION -Publicado de conformidad con el Decreto Ley No 290 de 20 de noviembre de 2011, Art. 6.4</p>	<p>-Segundo nivel de publicación -Se publican resúmenes en el boletín oficial; las copias de las descripciones quedan accesibles al público por Internet en el servidor de publicación de la OCPI</p>	<p>-Utilizado en documentos legibles por máquina desde la entrada en vigor del presente decreto ley, 2 de abril de 2012</p>

		-Se utiliza una serie de numeración común a todos los certificados (A1, A2, A3, A4, A5, B6, B7, B1)	
B6	CERTIFICADO DE AUTOR DE INVENCION -Publicado de conformidad con el Decreto Ley No 160 de 1995, Art. 4	-Segundo nivel de publicación -Se publican resúmenes en el boletín oficial; las copias de las descripciones quedan accesibles al público por Internet en el servidor de publicación OCPI -Publicada desde 2007 -Se utiliza una serie de numeración común a todos los certificados (A1, A2, A3, A4, A5, B6, B7)	-Utilizado en documentos impresos y registros legibles por maquina desde el segundo semestre de 2007
B7	CERTIFICADO DE PATENTE DE INVENCION - Publicado de conformidad con el Decreto Ley No 160 de 1995, Art. 4	-Segundo nivel de publicación -Se publican resúmenes en el boletín oficial; las copias de las descripciones quedan accesibles al público por Internet en el servidor de publicación OCPI-Publicada desde 2007-Se utiliza una serie de numeración común a todos los certificados (A1, A2, A3, A4, A5, B6, B7)	-Utilizado en documentos impresos y registros legibles por maquina desde el segundo semestre de 2007
S1	CERTIFICADO DE AUTOR DE MODELO INDUSTRIAL - Publicado de conformidad con el Decreto Ley No 68 de 14 de mayo de 1983, Art. 19	-Primer nivel de publicación -Se publican los datos bibliográficos y los dibujos en el boletín oficial y están accesibles al público por Internet en el servidor de la OCPI.-Publicado desde 2010.-Se utiliza una serie de numeración común a todos los certificados de patente de modelo industrial S1 y S2	-Utilizado en documentos impresos y registros legibles por máquina desde el segundo semestre de 2007
S2	CERTIFICADO DE PATENTE DE MODELO INDUSTRIAL -Publicado de conformidad con el Decreto Ley No 68 de 14 de mayo de 1983, Art. 19	-Primer nivel de publicación -Se publican los datos bibliográficos y los dibujos en el boletín oficial y están accesibles al público por Internet en el servidor de la OCPI.-Publicado desde 2010.-Se utiliza una serie de numeración común a todos los certificados de patente de modelo industrial S1 y S2	-Utilizado en documentos impresos y registros legibles por máquina desde el segundo semestre de 2007
S3	SOLICITUD DE REGISTRO DE DIBUJO INDUSTRIAL - Publicado de conformidad con el Decreto Ley No 290 de 20 de noviembre de 2011, Art. 101.1	-Primer nivel de publicación -Se utiliza el número de solicitud como número de publicación-Se publican los datos bibliográficos y los dibujos en el boletín oficial y están accesibles al público por Internet en el servidor de la OCPI.	-Utilizado en documentos legibles por máquina desde la entrada en vigor del presente decreto ley, 2 de abril de 2012
S4	SOLICITUD DE REGISTRO DE MODELO INDUSTRIAL - Publicado de conformidad con el Decreto Ley No 290 de 20 de noviembre de 2011, Art. 101.1	-Primer nivel de publicación -Se utiliza el número de solicitud como número de publicación-Se publican los datos bibliográficos y los dibujos en el boletín oficial y están accesibles al público por Internet en el servidor de la OCPI.	-Utilizado en documentos legibles por máquina desde la entrada en vigor del presente decreto ley, 2 de abril de 2012

S5	<p>CERTIFICADO DE REGISTRO DE DIBUJO INDUSTRIAL -Publicado de conformidad con el Decreto Ley 290 de 20 de noviembre de 2011, Art. 6.4</p>	<p>-Segundo nivel de publicación -Se publican los datos bibliográficos y los dibujos en el boletín oficial y están accesibles al público por Internet en el servidor de la OCPI. - Se utiliza una serie de numeración común a todos los certificados de patente de modelo industrial S1, S2, S5 y S6</p>	<p>Utilizado en documentos legibles por máquina, desde la entrada en vigor del presente decreto ley, 2 de abril de 2012</p>
S6	<p>CERTIFICADO DE REGISTRO DE MODELO INDUSTRIAL -Publicado de conformidad con el Decreto Ley 290 de 20 de noviembre de 2011, Art. 6.4</p>	<p>-Segundo nivel de publicación -Se publican los datos bibliográficos y los dibujos en el boletín oficial y están accesibles al público por Internet en el servidor de la OCPI. -Se utiliza una serie de numeración común a todos los certificados de patente de modelo industrial S1, S2, S5 y S6</p>	<p>Utilizado en documentos legibles por máquina, desde la entrada en vigor del presente decreto ley, 2 de abril de 2012</p>
U	<p>SOLICITUD DE REGISTRO DE MODELO DE UTILIDAD. Publicado de conformidad con el Decreto Ley No 290 de 20 de noviembre de 2011, Art. 77</p>	<p>-Primer nivel de publicación -Se utiliza el número de solicitud como número de publicación -Se publican resúmenes en el boletín oficial; las copias de las descripciones quedan accesibles al público por Internet en el servidor de publicación de la OCPI</p>	<p>Utilizado en documentos legibles por máquina, desde la entrada en vigor del presente decreto ley, 2 de abril de 2012</p>
Y	<p>CERTIFICADO DE REGISTRO DE MODELO DE UTILIDAD. Publicado de conformidad con el Decreto Ley No 290 de 20 de noviembre de 2011, Art. 6.4</p>	<p>-Segundo nivel de publicación-La serie de numeración empleada (700000), comenzando por 700001 -Se publican resúmenes en el boletín oficial; las copias de las descripciones quedan accesibles al público por Internet en el servidor de publicación de la OCPI</p>	<p>Utilizado en documentos legibles por máquina, desde la entrada en vigor del presente decreto ley, 2 de abril de 2012</p>
E	<p>SOLICITUD DE REGISTRO DE ESQUEMA DE TRAZADO DE CIRCUITOS INTEGRADOS. Publicado de conformidad con el Decreto Ley No 292 de 20 de noviembre de 2011, Art. 24</p>	<p>-Primer nivel de publicación- Se utiliza el número de solicitud como número de publicación- Se publica la solicitud de registro en el boletín oficial que está accesible al público por Internet en el servidor de publicación de la OCPI</p>	<p>Utilizado en documentos legibles por máquina, desde la entrada en vigor del presente decreto ley, 2 de abril de 2012</p>
F	<p>CERTIFICADO DE REGISTRO DE ESQUEMA DE TRAZADO DE CIRCUITOS INTEGRADOS. Publicado de conformidad con el Decreto Ley 292 de 20 de noviembre de 2011, Art. 28</p>	<p>-Segundo nivel de publicación - La serie de numeración empleada (100000), comenzando por 100001- Se publica el registro concedido en el boletín oficial que está accesible al público por Internet en el servidor de publicación de la OCPI</p>	<p>Utilizado en documentos legibles por máquina desde la entrada en vigor del presente decreto ley, 2 de abril de 2012</p>

Sin código	<p>SOLICITUD DE OBTENCIÓN VEGETAL -Publicado de conformidad con el Decreto Ley 291 de 20 de noviembre de 2011, Art. 36(Solicitud de Obtención Vegetal, sistema sui generis)</p>	<p>-Primer nivel de publicación-Se utiliza el número de solicitud como número de publicación-Se publica la solicitud en el boletín oficial que está accesible al público por Internet en el servidor de publicación de la OCPI</p>	<p>Utilizado en documentos legibles por máquina desde la entrada en vigor del presente decreto ley, 2 de abril de 2012</p>
Sin código	<p>CERTIFICADO DE OBTENCIÓN VEGETAL -Publicado de conformidad con el Decreto Ley 291 de 20 de noviembre de 2011, Art. 52.4(Solicitud de Obtención Vegetal, sistema sui generis)</p>	<p>-Segundo nivel de publicación-La serie de numeración empleada es (300000), comenzando por 300001-Se publica la concesión en el boletín oficial que está accesible al público por Internet en el servidor de publicación de la OCPI</p>	<p>Utilizado en documentos legibles por máquina desde la entrada en vigor del presente decreto ley, 2 de abril de 2012</p>

Solicitudes de Patente de Invención

- (12)- Solicitud de Patente de Invención
- (13)- A7
- (21)- 2014-0130
- (22)- 2014.11.11
- (51)- F 24B 1/191
- (54)- COCINA DE INDUCCIÓN DOMÉSTICA DE 1KW DE UNA ZONA DE COCCIÓN
- (57)- Se presenta una cocina de inducción de 1kw de potencia de una zona de cocción que comprende una placa vitro-cerámica, bobina de inducción, inversor resonante, circuito de control, interfase de usuario y cuerpo plástico, que para su funcionamiento se emplea como inversor resonante uno en medio puente trabajando al 50% de ciclo lo que permite que el microcontrolador a emplear no tenga que ser propósito específico para aplicaciones de inducción, por lo que se emplea uno de bajo costo de 8 bits.



Figura 1. Estructura de la cocina de inducción.

- (71)- (73)- CENTRO DE INVESTIGACIONES Y PRUEBAS ELECTROENERGÉTICAS, INSTITUTO SUPERIOR POLITÉCNICO JOSÉ ANTONIO ECHEVERRÍA, con domicilio legal en calle 114 número 11901 entre Ciclovía y Rotonda, Marianao CP 1930, La Habana, CU
- (72)- Fernández Correa, Alexander, CU; Rodríguez Domínguez, Yandry, CU; Gutiérrez Menéndez, Armando Manuel, CU; Canasí Piñeiro, Mercedes, CU y Castro Fernández, Miguel, CU
- (74)- Pomares Tabares, Rafael, CU

- (12)- Solicitud de Patente de Invención
- (13)- A7
- (21)- 2015-0106
- (22)- 2014.03.07
- (30)- 2013.03.08 US 61/774,684; 2015.09.08 US 61/774,723;
2013.03.08 US 61/774,731; 2013.03.08 US 61/774,735;
2013.03.08 US 61/774,740; 2013.03.08 US 61/774,744;
2013.03.08 US 61/774,746; 2013.03.08 US 61/774,750;
2013.03.08 US 61/774,752; 2013.03.08 US 61/774,754;
2013.03.08 US 61/774,761; 2013.08.08 US 61/774,773;
2015.03.08 US 61/774,775; 2015.09.08 US 61/774,780 y
2013.03.15 US 61/793,336
- (85)- 2015.09.08
- (86)- 2014.03.07 PCT/US2014/021630
- (87)- 2014.09.12 WO 2014/138549
- (51)- B 01J 19/08
- (54)- CONTROL DE GASES DE PROCESOS
- (57)- La biomasa (por ejemplo, biomasa vegetal, biomasa animal y biomasa de residuos municipales) es procesada para producir intermedios y productos útiles, tales como energía, combustibles,

Solicitudes de Patente de Invención

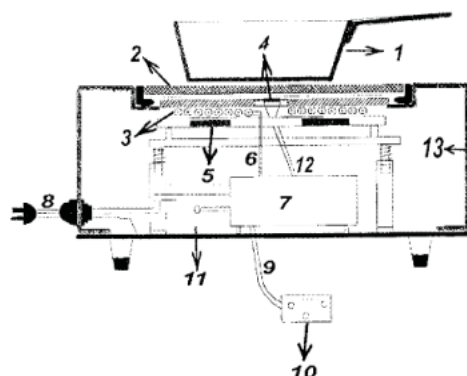
alimentos o materiales. Por ejemplo, se describen equipos, sistemas y métodos que se pueden utilizar para tratar materiales de materia prima, tales como materiales lignocelulósicos y/o celulósicos, en una bóveda en la que los gases peligrosos son eliminados, destruidos y/o convertidos. Los tratamientos son eficaces y pueden reducir la recalcitrancia del material lignocelulósico, por lo que es más fácil producir un intermedio o producto, por ejemplo, azúcares, alcoholes, alcoholes de azúcar y energía, a partir del material lignocelulósico.

- (71)- (73)- XYLECO, INC, con domicilio legal en 271 Salem Street, Unit L, Woburn, MASSachusetts 01801, US
(72)- Medoff, Marshall, US; Masterman, Thomas Craig, US y Paradis, Robert, US
(74)- Ruiz Sotolongo, María Lourdes, CU
-

(12)- Solicitud de Patente de Invención

(13)- A7

(21)- 2015-0115

(22)- 2014.03.17

(30)- 2013.03.15 US 61/852,465

(85)- 2015.09.10

(86)- 2014.03.17 PCT/US2014/030879

(87)- 2014.09.18 WO 2014/146010

(51)- A 23C 19/068, 19/072, 19/08

(54)- MÉTODOS DE PREPARACIÓN DE UN QUESO NATURAL REESTRUCTURADO

(57)- La presente invención tiene como objetivo proveer un queso natural con valor añadido producido de material de partida de queso natural de bajo costo, también puede tener como objetivo proveer dicho queso natural con valor añadido, con sabor, textura y características uniformes predeterminadas, a pesar de las correspondientes inconsistencias relacionadas a los materiales de partida del queso natural. También tiene como objetivo, ya sea separadamente o en conjunto con uno o más de los objetivos precedentes, alcanzar dichos resultados sin sales emulsionantes del tipo utilizadas en el queso procesado.

- (71)- (73)- JENEIL BIOTECH INC., con domicilio legal en 400 N. Dekora Woods Blvd., US

(72)- Palmer Skebba, Victoria, US; R. Ghandi, Niranjana, US y X. Milani, Franco, US

(74)- Ruíz Sotolongo, María Lourdes, CU

(12)- Solicitud de Patente de Invención

(13)- A7

(21)- 2015-0119

(22)- 2014.03.12

(30)- 2013.03.14 US 61/783,210 y 2013.03.17 US 61/892,131

(85)- 2015.09.14

(86)- 2014.03.12 PCT/IB2014/059695

(87)- 2014.09.18 WO 2014/141104

(51)- A 61K 31/506, A 61P 35/00, C 07D 413/14, 417/14, 431/04

(54)- 3-PIRIMIDIN-4-IL-OXAZOLIDIN-2-ONAS COMO INHIBIDORES DE IDH MUTANTE

(57)- La invención se dirige a la fórmula (I)

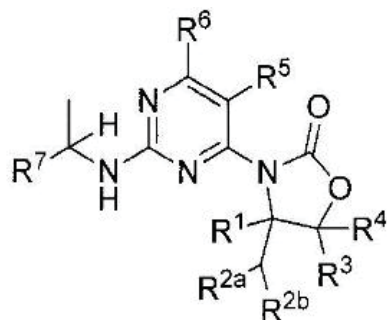

(I)

o una sal farmacéuticamente aceptable del mismo, en donde R¹, R^{2a}, R^{2b} y R³- R⁷ se definen en la presente.

En particular, los compuestos de la invención son activos como inhibidores de proteínas IDH mutantes que tienen una actividad neomórfica, relacionadas con enfermedades o trastornos asociados a proliferación celular como el cáncer.

- (71)- (73)- NOVARTIS AG, con domicilio legal en Lichtstrasse 35, CH-4056, Basilea, CH
- (72)- Caferro, Thomas Raymond, US; Chen, Zhuoliang, US; Cho, Young Shin, US; Costales, Abran Q, US; Levell, Julian Roy, US; Liu, Gang, US; Manning, James R., US; Sendzik, Martin, US; Shafer, Cynthia, US; Shultz, Michael David, US; Sutton, James, US; Wang, Yaping, US y Zhao, Qian, US
- (74)- Ruíz Sotolongo, María Lourdes, CU
-

(12)- Solicitud de Patente de Invención

(13)- A7

(21)- 2015-0127

(22)- 2014.03.14

(30)- 2013.03.15 US 61/793,697

(85)- 2015.09.15

(86)- 2014.03.14 PCT/IB2014/001194

(87)- 2014.09.18 WO 2014/140918

(51)- A 01G 1/00, 9/00, A 01N 25/26, C 05G 3/06

(54)- UNIDAD PARA LIBERACIÓN DE AGROQUÍMICOS EN LAS RAÍCES DE UNA PLANTA Y MÉTODOS DE USO

(57)- Una unidad para la liberación de productos agroquímicos en las raíces de una planta, que comprende una o más zonas de desarrollo radicular y una o más zonas agroquímicas que contienen al menos un producto agroquímico en las zonas de desarrollo radicular de una forma de liberación controlada cuando las zonas de desarrollo radicular están hidratadas y en donde la proporción en peso entre las zonas de desarrollo radicular y las zonas agroquímicas en una unidad seca es de 0,05:1 a 0,32:1

- (71)- (73)- ADAMA MAKHTESHIM, con domicilio legal en Golan Street, Airport City, 70151, IL
- (72)- Shani, Uri, IL; Vitner, Asher, IL; Ben-Moshe, Mattí, IL y Segal, Eran, IL
- (74)- Ruíz Sotolongo, María Lourdes, CU
-

Solicitudes de Patente de Invención

- (12)- Solicitud de Patente de Invención
(13)- A7
(21)- 2015-0129
(22)- 2014.03.17
(30)- 2013.03.20 US 61/803,549; 2013.08.29 US 61/871,369 y
2014.02.12 US 61/938,779
(85)- 2015.09.18
(86)- 2014.03.17 PCT/EP2014/055300
(87)- 2014.09.25 WO 2014/147021
(51)- A 61K 31/4418, A 61P 35/00, C 07D 207/34, 213/75
(54)- DERIVADOS DE 3-ACETILAMINO-1 (FENIL-HETEROARIL-AMINOCARBONIL O FENIL-HETEROARIL-CARBONILAMINO) BENCENO PARA EL TRATAMIENTO DE DESORDENES HIPERPROLIFERATIVOS
(57)- La presente invención se relaciona con N-(fenil-heteroaril)-3-acetilamino-benzamidas sustituidas y N-[3-(acetilamino) fenil]- fenil-heteroaril-carboxamidas de fórmula general (I)

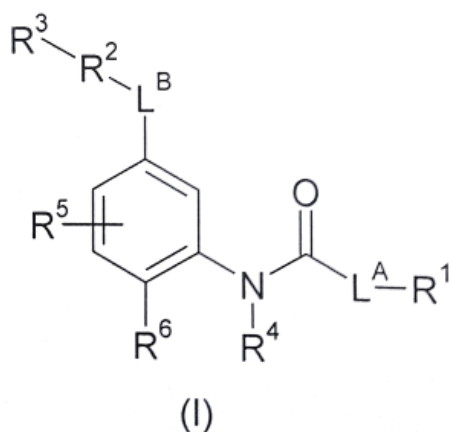

como se describe y se define en la presente, útiles para el tratamiento de desórdenes hiperproliferativos, con métodos de preparación de dichos compuestos y con compuestos intermedios útiles para preparar dichos compuestos.

- (71)- (73)- BAYER PHARMA AKTIENGESELLSCHAFT, con domicilio legal en Müllerstrasse 178, 13353 Berlín, DE
(72)- Thede, Dr. Kai, DE; Scott, Dr. William J., US; Golz, Dr. Stefan, DE; Hägebarth, Dr. Andrea, DE; Lianau, Dr. Philip, DE; Puehler, Dr. Florian, US; Basting, Dr. Daniel, DE; Möwes, Manfred, DE; Richter, Dr. Anja, DE; Zorn, Dr. Ludwig, DE; Liu, Dr. Ningshu, DE; Mönning, Dr. Ursula, DE; Siegel, Dr. Franziska, DE; Bender, Dr. Eckhard, DE y Scheneider, Dirk, DE
(74)- Ruíz Sotolongo, María Lourdes, CU

-
- (12)- Solicitud de Patente de Invención
(13)- A7
(21)- 2015-0146
(22)- 2014.04.25
(30)- 2013.04.26 US 61/816.664
(85)- 2015.10.26
(86)- 2014.04.25 PCT/US2014/035467
(87)- 2014.10.30 WO 2014/176508
(51)- C 12P 7/02
(54)- UN MÉTODO PARA CONVERTIR UNA MATERIA PRIMA DE BIOMASA EN UN ÁCIDO ALFA, BETA, GAMMA O DELTA HIDROXICARBOXÍLICO

Solicitudes de Patente de Invención

- (57)- La presente invención se refiere a un método para convertir una materia prima de biomasa en un ácido alfa, beta, gamma o delta hidroxí- carboxílico, el método caracterizado porque comprende los pasos de: a) tratar un material lignocelulósico o celulósico de recalcitrancia reducida con enzimas y organismos; y b) producir un ácido alfa, beta, gamma o delta hidroxí- carboxílico; c) opcionalmente, la materia prima de biomasa es pretratada con irradiación
- (71)- (73)- XYLECO, INC, con domicilio legal en 271 Salem Street, Unit L, Woburn, MA 01801, US
- (72)- Medoff, Marshall, US; Masterman, Thomas Craig, US; Papoulis, Andrew, US; Moon, Jaewoong, US; Khan, Jihan, US y Paradis, Robert, US
- (74)- Ruíz Sotolongo, María Lourdes, CU
-

- (12)- Solicitud de Patente de Invención
- (13)- A7
- (21)- 2015-0156
- (22)- 2014.05.16
- (30)- 2013.05.17 US 61/824,597 y 2014.02.19 US 61/941,771
- (85)- 2015.11.11
- (86)- 2014.05.16 PCT/US2014/038341
- (87)- 2014.11.20 WO 2014/186670
- (51)- C 11B 1/00
- (54)- UN MÉTODO PARA CONVERTIR UNA MATERIA PRIMA DE BIOMASA EN UN PRODUCTO DE UN ÁCIDO AMINO-ALFA OMEGA- DICARBOXÍLICO
- (57)- Un método para convertir una materia prima en biomasa, que comprende: tratar un material lignocelulósico o celulósico recalcitrante reducido con enzimas; producir un ácido amino alfa, omega-dicarboxílico con organismos; y convertir el ácido amino- alfa omega -dicarboxílico en un producto.
- (71)- (73)- XYLECO, INC, con domicilio legal en 271 Salem Street, Unit L, Woburn, Massachusetts 01801, US
- (72)- Medoff, Marshall, US; Masterman, Thomas Craig, US; Moon, Jaewoong, US y Bergeron, Christopher G, US
- (74)- Ruíz Sotolongo, María Lourdes, CU
-

- (12)- Solicitud de Patente de Invención
- (13)- A7
- (21)- 2015-0168
- (22)- 2014.06.02
- (30)- 2013.06.03 IN 1937/MUM/2013
- (85)- 2015.12.03
- (86)- 2014.06.02 PCT/IB2014/061891
- (87)- 2014.12.11 WO/2014/195848
- (51)- A 61K 31/40, C 07D 207/333
- (54)- 4-(5-(4-CLOROFENIL)-2-(2-CICLOPROPILACETIL)-1,4-DIMETIL-1H-PIRROL-3-IL)BENCENOSULFONAMIDA COMO MODULADOR DE NACHR ALFA 7
- (57)- Se describe un compuesto modulador del receptor nAChR alfa 7, 4-(5-(4-clorofenil)-2-(2-ciclopropilacetil)-1, 4-dimetil-1H-pirrol-3-il) bencenosulfonamida, su forma tautomérica, sus sales farmacéuticas aceptables, composiciones farmacéuticas que comprenden el compuesto o una sal de este, para el tratamiento de varias enfermedades, trastornos o afecciones, por ejemplo, enfermedad

Solicitudes de Patente de Invención

de Alzheimer, deterioro cognitivo leve, demencia senil, demencia vascular, demencia de la enfermedad de Parkinson y trastorno por déficit de atención.

- (71)- (73)- LUPIN LIMITED, con domicilio legal en 159, C.S.T. Road, Kalina, Santacruz (East), Mumbai 400 098, Maharashtra, IN
(72)- Sinha, Neelima, IN; Karche, Navnath Popat, IN; Tilekar, Ajay Ramchandra, IN; Palle, Venkata P., IN y Kamboj, Rajender Kumar, IN
(74)- Gil Vidal, Grethel, CU
-

(12)- Solicitud de Patente de Invención

(13)- A7

(21)- 2015-0173

(22)- 2014.06.05

(30)- 2013.06.06 EP 13170909.9

(85)- 2015.12.04

(86)- 2014.06.05 PCT/EP2014/061735

(87)- 2014.12.11 WO2014/195421

(51)- A 61K 31/40, 9/50

(54)- COMPOSICIÓN FARMACÉUTICA QUE INCLUYE UN INHIBIDOR DE LA HMG-COA REDUCTASA QUE MINIMIZA LA INTERACCIÓN DEL ÁCIDO ACETILSALICÍLICO CON LA ESTATINA

(57)- La presente invención se refiere a una composición farmacéutica que incluye un inhibidor de la HMG-CoA reductasa, en particular, una estatina y ácido acetilsalicílico de manera que se minimiza la interacción del ácido acetilsalicílico con la estatina, para la prevención o el tratamiento de enfermedades cardiovasculares.

- (71)- (73)- FUNDACIÓN CENTRO NACIONAL DE INVESTIGACIONES CARDIOVASCULARES CARLOS III, con domicilio legal en Melchor Fernández Almagro, 3, E-28029, Madrid, ES y FERRER INTERNACIONAL, S.A, con domicilio legal en Gran Vía Carles III, 94, E-08028, Barcelona, ES

(72)- Martin Sanz, Pablo, ES y Urbano Hurtado, Javier, ES

(74)- Ruíz Sotolongo, María Lourdes, CU

(12)- Solicitud de Patente de Invención

(13)- A7

(21)- 2015-0174

(22)- 2014.06.05

(30)- 2013.06.05 GB 1310028.4

(85)- 2015.12.04

(86)- 2014.06.05 PCT/EP2014/061743

(87)- 2014.12.11 WO 2014/195423

(51)- A 61K 51/00

(54)- MÉTODO PARA GENERAR UNA COMPOSICIÓN FARMACÉUTICA PURIFICADA DE UN COMPLEJO DE RADIONÚCLIDO EMISOR ALFA

(57)- Un método para generar una solución purificada de por lo menos un complejo de radionúclido emisor alfa. El método comprende poner en contacto una solución del complejo de radionúclido emisor alfa y por lo menos un núclido hijo que tiene por lo menos un ligante selectivo para los núclidos hijos y subsiguientemente separar la solución del ligante selectivo. También, un método para preparar por lo menos un radionúclido hijo de una solución que comprende por lo menos un complejo de radionúclido emisor alfa.

Solicitudes de Patente de Invención

El método comprende poner en contacto la solución que tiene por lo menos un ligante selectivo para los núclidos hijos.

- (71)- (73)- BAYER AS, con domicilio legal en Kjelsåsveien 172A, N-0884 Oslo, NO
 - (72)- Frenvik, Janne Olsen, NO; Ryan, Olav B., NO y Cuthbertson, Alan, NO
 - (74)- Ruíz Sotolongo, María Lourdes, CU
-

(12)- Solicitud de Patente de Invención

(13)- A7

(21)- 2016-0002

(22)- 2014.07.11

(30)- 2013.07.11 WO PCT/IB2013/055710

(85)- 2016.01.08

(86)- 2014.07.11 PCT/IB2014/063019

(87)- 2015.01.15 WO 2015/04634

(51)- A 61K 31/167, A 61P 29/00

(54)- COMBINACIÓN SINERGÍSTICA DE PARACETAMOL/CELECOXIB PARA EL TRATAMIENTO DE DOLOR INFLAMATORIO

(57)- Se describe y reclama una combinación de paracetamol y celecoxib que en cantidades específicas generan una potenciación analgésica contra el dolor de tipo inflamatorio. Específicamente, la invención se refiere a una combinación sinérgica de entre 375 a 500 mg de paracetamol y de entre 50 a 100 mg de celecoxib útil para el tratamiento de dolor inflamatorio en animales y seres humanos, así como el uso de dichos principios activos en las cantidades indicadas en la preparación de combinaciones farmacéuticas sinérgicas.

- (71)- (73)- MORE PHARMA CORPORATION, S. DE R.L. DE C.V, con domicilio legal en Av. Ejército Nacional 926, Interior 203, Col. los Morales, secc. Palmas, 11540, México, DF, México., MX

(72)- Cantú Medellín, Jorge Fernando, MX

(74)- Ruíz Sotolongo, María Lourdes, CU

(12)- Solicitud de Patente de Invención

(13)- A7

(21)- 2016-0004

(22)- 2014.07.08

(30)- 2013.07.10 EP 13175889.8; 2013.07.10 EP 13175890.6;

2013.07.10 EP 13175892.2; 2013.07.10 EP 13175894.8;

2013.07.10 EP 13175895.5; 2013.07.10 EP 13175896.3;

2013.07.10 EP 13175898.9; 2013.07.10 EP 13175899.7;

2013.07.10 EP 13175903.7 y 2013.07.10 EP 13175904.5

(85)- 2016.01.11

(86)- 2014.07.08 PCT/EP2014/064547

(87)- 2015.01.15 WO 2015/004105

(51)- A 61K 31/53, A 61P 9/10, C 07D 519/04

(54)- BENCIL-1 H-PIRAZOLO[3,4-B]PIRIDINAS

(57)- La presente solicitud se relaciona con bencil-1 H-pirazolo[3,4-b]piridinas novedosas de fórmula (I)

Solicitudes de Patente de Invención

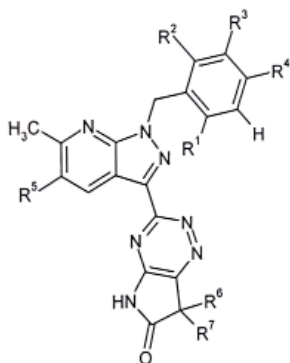

- (71)- (73)- BAYER PHARMA AKTIENGESELLSCHAFT, con domicilio legal en Müllerstrasse 178, 13353 Berlín, DE
 (72)- Vakalopoulos, Alexandros, DE; Gromov, Alexey, DE; Follmann, Markus, DE; Brockschnieder, Damian, DE; Stasch, Johannes-Peter, DE; Marquardt, Tobias, DE; Tersteegen, Adrian, DE; Wunder, Frank, DE; Redlich, Gorden, DE; Lang, Dieter, DE y Li Volkhart, Min-Jian, DE
 (74)- Ruíz Sotolongo, María Lourdes, CU

- (12)- Solicitud de Patente de Invención
 (13)- A7
 (21)- 2016-0010
 (22)- 2014.07.22
 (30)- 2013.07.23 FR 13/57276
 (85)- 2016.01.22
 (86)- 2014.07.22 PCT/EP2014/065764
 (87)- 2015.01.29 WO 2015/011164
 (51)- A 61K 31/4709, 31/4725, A 61P 35/00, 37/00, C 07D 401/10, 401/14, 405/14, 409/14, 471/04
 (54)- NUEVOS COMPUESTOS ISOINDOLINA O ISOQUINOLINA ÚTILES COMO INHIBIDORES ANTIAPOPTÓTICOS BCL-2 Y COMPOSICIONES FARMACÉUTICAS QUE LOS CONTIENEN
 (57)- Nuevos derivados de isoindolina o de isoquinolina de fórmula (I) útiles como inhibidores antiapoptóticos Bcl-2

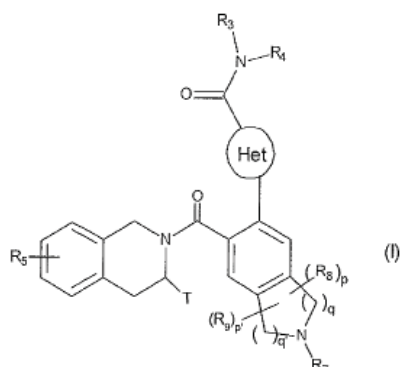

en la que Het, R3, R4, R5, R7, R8, R9, T, p, p', q, y q' son como se han definido en la descripción y composiciones farmacéuticas que los contienen. Los compuestos de la presente invención tienen características muy valiosas en el campo de la apoptosis y la cancerología.

Solicitudes de Patente de Invención

- (71)- (73)-** LES LABORATOIRES SERVIER, con domicilio legal en 35 rue de Verdun, 92284 SURESNES Cedex, FR y VERNALIS (R&D) LTD., con domicilio legal en 100 Berkshire Place Wharfedale Road Winnersh Berkshire RG41 5RD, GB
- (72)-** Davidson, James Edward Paul, GB; Murray, James Brooke, NZ; Chen, I-Jen, GB; Walmsley, Claire, GB; Dodsworth, Mark, GB; Meissner, Johannes W.G, GB; Brough, Paul, GB; Fejes, Imre, HU; Tatai, János, HU; Nyerges, Miklós, HU; Kotschy, András, HU; Szlávik, Zoltán, HU; Geneste, Olivier, FR; Le Tiran, Arnaud, FR; Le Diguarher, Thierry, FR; Henlin, Jean-Michel, FR; Starck, Jérôme-Benoît, FR; Guillouzic, Anne-Françoise, FR y De Nanteuil, Guillaume, FR
- (74)-** Ruíz Sotolongo, María Lourdes, CU
-

Estados Legales Invenciones



Año CXIV
Boletín Oficial N°337
Índice de estado legal.

Abandonadas

(21)	(71)	(54)
2013-0036	NOVARTIS AG	TRIAZINA-OXADIAZOLES
2013-0097	AAVI TECHNOLOGIES LTD	DISPOSITIVO PARA PURIFICAR EL AIRE DE COMPONENTES NO DESEADOS
2013-0131	INSTITUTO DE CIENCIA Y TECNOLOGÍA DE MATERIALES (IMRE)	DISPOSITIVO LASER DE ERBIO PARA PERFORAR LA PIEL HUMANA
2013-0143	ORIGENIS GMBH	PIRAZOLO [4,3- D] PIRIMIDINAS ÚTILES COMO INHIBIDORES DE CINASAS
2013-0144	ORIGENIS GMBH	COMPUESTOS HETEROCÍCLICOS COMO INHIBIDORES DE CINASAS
2013-0145	UNIVERSIDAD DE GRANMA	TIOFENOS POLISUSTITUIDOS Y SU PROCEDIMIENTO DE OBTENCIÓN
2013-0149	ASTRAZENECA AB	COMPUESTOS DE 2-(2,4,5-ANILINO SUSTITUIDO)PIRIMIDINA
2013-0156	BAYER INTELLECTUAL PROPERTY GMBH	SÍNTESIS QUIRAL DE N-{ 3,4- DI-FLUORO-2-[(2- FLUORO-4-YODO-FENIL)AMINO]-6-METOXIFENIL} -1-[2,3- DIHIDROXI-PROPIL]CICLO-PROPANOSULFAMIDAS
2015-0137	INSTITUTO DE CIENCIA Y TECNOLOGÍA DE MATERIALES (IMRE), UNIVERSIDAD DE LA HABANA	PREPARACIÓN DE ÓXIDO DE GRAFENO A PARTIR DE PRECURSORES CUBANOS

No admitidas al trámite

(21)	(71)	(54)
2016-0043	CHANNELL COMMERCIAL CORPORATION	ENSAMBLE DE CONVERSION DE COMPARTIMENTO POR NIVELES

Jurídico

Procesos legales



Año CXIV
Boletín Oficial N°337
RECURSO DE ALZADA INTERPUESTO

Marcas			Fecha de Presentación de Recurso
No. Sol.	Denominación	Solicitante	
1154473	FLUKE y diseño	FLUKE CORPORATION	17.05.2016
1240633	FABERGE	FABERGE (UK) LIMITED	23.05.2016
2015-0907	MEDITERRÁNEO HAVANA y diseño	Relova Vento, Raúl A.	27.05.2016

RECURSO DE ALZADA INTERPUESTO

Invencciones			Fecha de Presentación de Recurso
No. Sol.	Denominación	Solicitante	
2012-0152	COMPRIMIDO DE DESINTEGRACIÓN POR VÍA ORAL QUE CONTIENE ACARBOSA	BAYER INTELLECTUAL PROPERTY GMBH	17.05.2016

RESPUESTAS A RECHAZOS PROVISIONALES INTERPUESTOS

Marcas

No. Sol.	Denominación	Clases	Solicitante	Fecha de Presentación
1241640	Figurativa	43	TACO BELL CORP.	17.05.2016
626690	CALYPSO	14	FESTINA LOTUS, S.A.	17.05.2016
1072439	PIZZA PAPA JOHN'S BETTER INGREDIENTS, BETTER PIZZA y diseño	3	PAPA JOHN'S INTERNATIONAL, INC.	24.05.2016
1242111	LE PETIT MARSEILLAIS	3	CILAG GMBH INTERNATIONAL LANDIS & GYR	24.05.2016
517781	LE PETIT MARSEILLAIS y diseño	3	CILAG GMBH INTERNATIONAL LANDIS & GYR	27.05.2016
1244787	NEMIROFF PREMIUM DE LUXE y diseño	32, 33	NEMIROFF INTELLECTUAL PROPERTY ESTABLISHMENT	27.05.2016

RESTABLECIMIENTO DE DERECHO SOLICITADO

Marcas

No. Sol.	Denominación	Solicitante	Fecha de presentación del Restablecimiento
2013-0089	COSECHADORA DE CAÑA DE AZÚCAR	CENTRO DE DESARROLLO DE LA MAQUINARIA AGRÍCOLA, CEDEMA	04.05.2016

DEMANDA RECIBIDA

Marcas

No. Sol.	Título	Expediente Administrativo	Fecha de presentación en la Oficina
2012-0169	SIMMONS	53/2016	03.05.2016
2009-0282	HH HOME HARDWARE y diseño	143/2016	11.05.2016
2012-0168	BEAUTYREST	56/2016	16.05.2016
2014-0600	ONE & ONLY	150/2016	24.05.2016

DEMANDA RECIBIDA

Inveniones

No. Sol.	Título	Expediente Administrativo	Fecha de presentación en la Oficina
2013-0008	SISTEMA PARA LOCALIZAR PERSONAS QUE PIDEN AUXILIO	151/2016	04.05.2016

RECURSO DE ALZADA RESOLUCIÓN DICTADA

Marcas

No. Sol.	Denominación	Clases	Solicitante	No. de Rsol. Fecha de Resuelvo
2014-0548	ALDURAZY-ME	5	SANOFI	1310/05.05.2016 Con Lugar
2013-0834	SONORA LIRA MATANCERA	41	Marrero Alpizar, Carmelo	1311/05.05.2016 Sin Lugar
2014-0242	LECTRUM	5	NOVARTIS AG	1312/05.05.2016 Con Lugar
2012-0504	Figurativa	30	GENERAL MILLS, INC	1339/05.05.2016 Con Lugar en Parte
2014-0252	MUNDIAL-CN UNIVERSAL y diseño	3, 7, 9, 12, 25	HENAN MUNDIAL IMPORT AND EXPORT TRADE CO., LTD.	1340/05.05.2016 Sin Lugar
819471	SANPELLEGRINO	25	CSP INTERNATIONAL FASHION GROUP S.P.A.	1751/27.05.2016 Sin Lugar
1120904	PANAMA JACK	12	PANAMA JACK INTERNATIONAL, INC.	1757/27.05.2016 Sin Lugar
2014-0564	F3 y diseño	12	BYD COMPANY LIMITED	1770/27.05.2016 Sin Lugar

No. Sol.	Denominación	Clases	Solicitante	No. de Rsol. Fecha de Resuelvo
1218609	PARTY FIESTA y diseño	35	PARTY FIESTA S.A.	1313/05.05.2016 Con Lugar
1217427	PS y diseño	9, 28, 38, 41	KABUSHIKI KAISHA SONY COMPUTER ENTERTAIN- MENT (ALSO TRADING AS SONY COM- PUTER EN- TERTAINMENT INC.)	1492/10.05.2016 Con Lugar
1196449	CONTINENTAL y diseño	1, 4, 6, 7, 8, 9, 11, 16, 17, 18, 19, 20, 22, 24, 25, 28, 37, 40, 42	CONTINENTAL REIFEN DEUTS- CHLAND GMBH	1529/13.05.2016 Con Lugar en Parte
1108176	TERRE VERDIANE y diseño	33	CANTINE CECI S.P.A.	1692/26.05.2016 Sin Lugar
1119750	GIUSEPPE VERDI y diseño	33	CANTINE CECI S.P.A.	1693/26.05.2016 Sin Lugar
1114508	DE' LONGHI BETTER EVERYDAY	7, 9, 11	DE'LONGHI APPLIANCES S.R.L.	1748/27.05.2016 Con Lugar en Parte
920615	RABO	9, 16, 35, 36, 38	COOPERATIE- VE CENTRALE RAIFFEISEN- BOERENLEEN- BANK B.A.	1749/27.05.2016 Sin Lugar
959536	RABOBANK	9, 16, 35, 36, 38	COOPERATIE- VE CENTRALE RAIFFEISEN- BOERENLEEN- BANK B.A.	1750/27.05.2016 Sin Lugar
1175370	HAVANA CLUB MO- JITO EMBASSY y diseño	25, 33, 41, 43	HAVANA CLUB HOLDING S.A.	1752/27.05.2016 Con Lugar en Parte
1085769	Figurativa	1, 13, 44	YARA INTERNA- TIONAL ASA	1753/27.05.2016 Con Lugar
1119979	YARA y diseño	1, 13, 44	YARA INTERNA- TIONAL ASA	1754/27.05.2016 Con Lugar en Parte
1086568C	GUESS	9	GUESS? IP HOLDER L.P	1755/27.05.2016 Con Lugar
1225629	MACROMAN M SE- RIES y diseño	25	RUPA AND COMPANY LI- MITED	1756/27.05.2016 Sin Lugar

No. Sol.	Denominación	Clases	Solicitante	Fecha de Resuelvo
1192240	STEFANO RICCI	3, 8, 9, 11, 12, 14, 16, 18, 20, 21, 24, 25, 26, 33, 34, 35, 37, 42	STEFANO RIC- CI S.P.A.	1758/27.05.2016 Con Lugar
1236082	RABOBANK y diseño	9, 16, 35, 36, 38	COOPERATIE- VE CENTRALE RAIFFEISEN- BOERENLEEN- BANK B.A.	1759/27.05.2016 Sin Lugar
1234499	NEOPRENE	17	DENKO COM- PANY LIMITED	1760/27.05.2016 Sin Lugar
1014921	NUCTECH y diseño	9	NUCTECH COMPANY LI- MITED	1761/27.05.2016 Con Lugar
1088676C	GUESS?	9	GUESS? IP HOLDER L.P.	1762/27.05.2016 Con Lugar
1028222E	GUESS	3	GUESS? IP HOLDER L.P.	1763/27.05.2016 Con Lugar
1088677CG	BY GUESS	9	GUESS? IP HOLDER L.P.	1764/27.05.2016 Con Lugar
1154952B	GUESS?	3, 9,14, 16, 18,25	GUESS? IP HOLDER L.P.	1765/27.05.2016 Con Lugar
1089696C	GUESS	9	GUESS? IP HOLDER L.P.	1766/27.05.2016 Con Lugar
1154951B	GUESS?	3, 9,14, 16,18, 25	GUESS? IP HOLDER L.P.	1767/27.05.2016 Con Lugar
1216949	PLAYSTATION	9, 28, 38, 41	KABUSHIKI KAISHA SONY COMPUETR ENTERTAIN- MENT	1768/27.05.2016 Con Lugar
1232831	NEARMEDIC	1, 5, 10	LIMITED LIABI- LITY COMPANY NEARMEDIC PLUS	1819/30.05.2016 Con Lugar
1229924	FRANCE IS IN THE AIR	16, 35,38, 39	SOCIÉTÉ AIR FRANCE	1820/30.05.2016 Con lugar
1219819	UNTAMED REVO- LUTIONARY RUM	33	LODESTAR ANSTALT	1821/30.05.2016 Con Lugar
1222967	MONINI	29, 30	MONINI S.P.A.	1822/30.05.2016 Con Lugar
1219448	COTELLIC	5	F. HOFFMANN- LA ROCHE AG	1823/30.05.2016 Con Lugar

No. Sol.	Denominación	Clases	Solicitante	No. de Rsol. Fecha de Resuelvo
1173585	MOJITO EMBASSY	33, 41, 43	HAVANA CLUB HOLDING S.A.	1824/30.05.2016 Sin Lugar

CADUCIDAD POR NO USO RESOLUCIÓN DICTADA

Marcas

No. Sol.	Denominación	Clases	Solicitante	No. Rsol. Fecha Resuelvo
2004-0381	JOHN DEERE	7, 44	DEERY& COMPANY	1769/27.05.2016 Con Lugar
2000-0595	FINSA y diseño	20	FINANCIERA MADERERA, S.A.	1771/27.05.2016 Desistida
604545	TRIVI y diseño	3	NETWORK BEAUTY & FASHION	1772/27.05.2016 Con Lugar
532631	MELITTA y diseño	3, 7, 9, 11 16, 21, 29, 30	FLOWERS BAKERIES BRANDS	1825/30.05.2016 Con Lugar en Parte
768185	WONDER-SUN y diseño	29, 30, 32	FLOWERS BAKERIES BRANDS	1826/30.05.2016 Con Lugar

RESTABLECIMIENTO DE DERECHO RESOLUCIÓN DICTADA

Modelo Industrial

No. Sol.	Denominación	Solicitante	No. de Rsol. Fecha de Resuelvo
2012-0008	MESA DE BILLAR	Reyes Fernández, Osmany	1773/ 27.05.2016 Con Lugar

ÍNDICES INFORMATIVOS



Año CXIV**Boletín Oficial N°337****Índice de las marcas por clasificación internacional de productos y servicios**

(511) Clases	(561) Denominación	(210) No_Solic	(730) Titular
9, 38 y 42	PETRORTOS y diseño	2015-1233	INTEVEP, S.A.
9, 38 y 41	XFINITY	2015-2270	COMCAST CORPORATION
9, 25 y 28	SPIDERWIRE y diseño	2015-2296	PURE FISHING, INC.
9, 18, 25, 41, 43 y 44	KLK KOLA LOKA NEGÜE y diseño	2015-2313	Torres Callard, Angel y Robinson Puente, Yasser
9, 16, 35, 36, 39 y 42	UPS	2015-1637	UNITED PARCEL SERVICE OF AMERICA, INC.
9, 16, 35, 36, 39 y 42	UPS y diseño	2015-1638	UNITED PARCEL SERVICE OF AMERICA, INC.
9, 16, 35, 36, 39 y 42	UPS y diseño	2015-1653	UNITED PARCEL SERVICE OF AMERICA, INC.
9, 16, 35, 36, 37, 38, 41 y 42	ACCELERATING NEXT	2015-2127	HEWLETT PACKARD ENTERPRISE DEVELOPMENT LP
9, 16 y 41	D AQUÍ y diseño	2015-2322	Cabezas Padrón, Yorlán y Fernández Hernández, Sandra
9, 16 y 25	ALCOR y diseño	2015-2256	ALCOR CONSULTANTS INC.
9, 14, 18, 25 y 35	TORY BURCH	2015-2272	RIVER LIGHT V, L.P.
9, 14, 18, 25 y 35	Figurativa	2015-2268	RIVER LIGHT V, L.P.
9 y 42	AVAST	2015-2136	AVAST SOFTWARE S.R.O.
9 y 12	TORO	2015-2343	THE TORO COMPANY
9 y 10	FREESTYLE LIBRE	2015-2362	ABBOTT DIABETES CARE INC
9	ANDERSON POWER PRODUCTS	2015-2245	IDEAL INDUSTRIES INC.
9	WIRE NUT	2015-2246	IDEAL INDUSTRIES INC.
9	Figurativa	2015-2284	CBS BROADCASTING, INC. (UNA COMPAÑÍA DE NUEVA YORK)
9	STARLIMS FUSION	2015-2363	ABBOTT INFORMATICS CORPORATION
9	STARLIMS	2015-2361	ABBOTT INFORMATICS CORPORATION

(511) Clases	(561) Denominación	(210) No_Solic	(730) Titular
8	SK	2015-2247	IDEAL INDUSTRIES INC.
7, 8 y 9	IDEAL	2015-2244	IDEAL INDUSTRIES INC.
7, 35, 36, 37, 38, 40, 41 y 42	HEWLETT PACKARD	2015-1760	HEWLETT-PACKARD DEVELOPMENT COMPANY, L.P.
7 y 9	LINC	2015-1927	MILTON ROY, LLC
7	W WESTINGHOUSE y diseño	2015-1290	WESTINGHOUSE ELECTRIC CORPORATION
6, 9 y 18	JT RACING USA	2015-2310	JT SPORTS LLC
6, 9 y 18	JT RACING	2015-2308	JT SPORTS LLC
6, 9 y 18	JT	2015-2312	JT SPORTS LLC
6, 14, 18, 21, 24, 25, 28 y 35	RON JON	2015-2094	RON JON SURF SHOP OF FLA., INC.
6, 14, 18, 21, 24, 25, 28 y 35	RON JON SURF SHOP	2015-2095	RON JON SURF SHOP OF FLA., INC.
6	RELUXES y diseño	2015-2130	Valdivia Beyra, Mario Eduardo
5, 30 y 35	CELIQUÍN y diseño	2015-2251	EMPRESA PROVINCIAL DE LA INDUSTRIA ALIMENTARIA
5	INTERCEPT PHARMACEUTICALS	2015-2096	INTERCEPT PHARMACEUTICALS, INC.
5	INTERCEPT PHARMACEUTICALS y diseño	2015-2097	INTERCEPT PHARMACEUTICALS, INC.
5	INTERCEPT y diseño	2015-2093	INTERCEPT PHARMACEUTICALS, INC.
5	SUMASIGNAL y diseño	2015-2112	CENTRO DE INMUNOENSAYO
5	LIPURO	2015-1720	B. BRAUN MELSUNGEN AG
5	ACELLBIA	2015-1338	CLOSED JOINT STOCK COMPANY "BIOCAD"
5	AVEGRA	2015-1339	CLOSED JOINT STOCK COMPANY "BIOCAD"
5	HERTICAD	2015-1340	CLOSED JOINT STOCK COMPANY "BIOCAD"
5	VINSETO	2015-2288	BASF SE
5	NUMIENT	2015-2269	IMPAX LABORATOIRES, INC.

Año CXIV**Boletín Oficial N°337****(511)****(561)****(210)****(730)****Clases****Denominación****No_Solic****Titular**

5	COMPLETE, BALANCED NUTRITION	2015-2367	ABBOTT LABORATORIES
5	HONGO KILLER	2015-2338	EFFICIENT LABORATORIES, INC
5	VENOFLASH	2015-2339	EFFICIENT LABORATORIES, INC
5	FINAFTA	2015-2340	EFFICIENT LABORATORIES, INC
5	ROMPE PECHO	2015-2341	EFFICIENT LABORATORIES, INC
44	TERAFIS y diseño	2015-2034	Rosales Rodríguez, Oreste
43	BEST WESTERN	2015-2257	BEST WESTERN INTERNATIONAL, INC
43	BRISAS DEL ATLÁNTICO	2015-2139	González Morejón, Martha Eufemia
41 y 43	ALTAS ESTRELLAS y diseño	2015-2325	Rodríguez Ramos, Damaris
41	Figurativa	2015-2283	CBS BROADCASTING, INC. (UNA COMPAÑÍA DE NUEVA YORK)
41	48 HOURS	2015-2275	CBS BROADCASTING, INC. (UNA COMPAÑÍA DE NUEVA YORK)
41	FACE THE NATION	2015-2277	CBS BROADCASTING, INC. (UNA COMPAÑÍA DE NUEVA YORK)
41	CBS	2015-2278	CBS BROADCASTING, INC. (UNA COMPAÑÍA DE NUEVA YORK)
4, 11, 14, 21, 24, 25, 26, 35, 40, 42, 43 y 44	Y YARISSTAR y diseño	2015-2344	Fernández Pita, Yadaris
39, 41 y 43	SKP y diseño	2015-2120	Barros Fernández, Ane lore, Torres Hechavarría, Lisandra y González Alonso, Dafné
39	EASTERN AIR LINES	2015-2321	EASTERN AIR LINES GROUP, INC.
39	SILVER AIRWAYS	2015-2323	INTERNATIONAL IP HOLDINGS, LLC
39	HAVANA AIR	2015-2324	INTERNATIONAL IP HOLDINGS, LLC
38 y 41	GLITZ	2015-1698	TURNER BROADCASTING SYSTEM LATIN AMERICA, INC.

(511) Clases	(561) Denominación	(210) No_Solic	(730) Titular
38	CBS	2015-2276	CBS BROADCASTING, INC. (UNA COMPAÑÍA DE NUEVA YORK)
38	Figurativa	2015-2282	CBS BROADCASTING, INC. (UNA COMPAÑÍA DE NUEVA YORK)
37, 40 y 42	CREA ENTORNO y diseño	2015-1717	COOPERATIVA DE PRODUCCIÓN DE CERÁMICA UTILITARIA Y DECORATIVA DEL MUNICIPIO HABANA DEL ESTE
37	FALCO y diseño	2015-2267	Mauri Montoya, Juan Carlos y Calderín Hechavarría, Javier
37	NAVALEC	2015-2289	EMPRESA DE PROYECTOS, CONSTRUCCIONES Y SERVICIOS NAVALES, CEPRONA
37	CASTOR y diseño	2013-0743	EMPRESA CONSTRUCTORA DE OBRAS DE INGENIERÍA NO. 16
36	CITIBANK	2015-2117	CITIGROUP INC.
36	CITI	2015-2118	CITIGROUP INC.
36	CITICORP	2015-2119	CITIGROUP INC.
36	100 MPESO R y diseño	2015-2134	MONSAN CAPITAL LTD.
36	WORLDBLINK	2015-2240	CITIGROUP INC.
35, 43 y 44	MAR MAY STYLE y diseño	2015-1900	Casamayor Barthelemy, Marlin
35, 39, 41 y 43	BLUE PILGRIM y diseño	2015-2137	Ledo Pino, Elvia y Prieto Mayor, Barbaro Michel
35, 39 y 43	LA GÁRGOLA y diseño	2015-2140	Delgado Paret, Meria
35, 37, 38 y 42	+535 y diseño	2015-1912	Morales Quevedo, Gretel y Gonzalez Napoles, Rosa María
35 y 43	LA BARCA DE ORO y diseño	2015-2149	Casas Carbonell, Arnaldo
35 y 41	Figurativa	2015-1675	CENTRO PROMOTOR DEL HUMOR
35 y 36	3 C y diseño	2015-2100	Garcés Zamora, Andrés
35	BJ'S WHOLESALE CLUB y diseño	2015-1545	BJ'S WHOLESALE CLUB, INC. (una compañía del estado de Delaware)

Año CXIV**Boletín Oficial N°337**

(511) Clases	(561) Denominación	(210) No_Solic	(730) Titular
35	ECONO y diseño	2015-1345	SUPERMERCADOS ECONO, INC.
34	PARADISO	2015-2103	HOLT'S COMPANY
34	PADRÓN	2015-2261	PILOTO CIGARS, INC
34	ROTHMANS OF LON- DON	2015-2281	ROTHMANS OF PALL MALL LIMITED
34	HOLLYWOOD GOLD SSL SABOR SIN LÍMI- TES y diseño	2015-2316	SOUZA CRUZ S.A.
33	JOSE CUERVO TRADI- CIONAL	2015-1823	TEQUILA CUERVO, S.A. DE C.V.
33	JOSE CUERVO PLATI- NO	2015-1824	TEQUILA CUERVO, S.A. DE C.V.
33	BLACK BUSH	2015-1825	THE OLD BUSHMILLS DISTILLERY COMPANY LIMITED
33	AGAVERO	2015-1826	AGAVERA CAMICHI- NES, S.A. DE C.V.
32, 41 y 44	FITCIS y diseño	2015-2150	Cisneros Rodríguez, Orlando
32	PREMIUM y diseño	2015-1806	COMPAÑÍA CERVECE- RA DE NICARAGUA, SOCIEDAD ANÓNIMA
32	SIERRA CANASTA	2015-2017	EMPRESA DE BEBIDAS Y REFRESCOS, SAN- TIAGO DE CUBA
32	HOLA	2015-2018	EMPRESA DE BEBIDAS Y REFRESCOS, SAN- TIAGO DE CUBA
32	BIG COLA y diseño	2015-2101	ACAVA LIMITED
31	RIO BLANCO	2015-2262	AGRÍCOLA RÍO BLAN- CO S.A.
31	RIOBLANCO y diseño	2015-2263	AGRÍCOLA RÍO BLAN- CO S.A.
31	Figurativa	2015-2264	AGRÍCOLA RÍO BLAN- CO S.A.
30, 35 y 42	Z ZISNELLA CHOCO- LATES y diseño	2015-1381	ZISNELLA CHOCOLA- TES, C.A.
30, 32, 33, 35, 41 y 43	B BOLABANA y diseño	2015-2107	Suárez Prieto, Karel y Díaz Morejón, Norkis
30, 32 y 43	YEH! FROZEN YOGURT CAFÉ y diseño	2015-2320	GOYOGO IP INC.
30	BUNGE	2015-2279	BUNGE LIMITED (UNA COMPAÑÍA DE BER- MUDA)

(511) Clases	(561) Denominación	(210) No_Solic	(730) Titular
30	BUNGE y diseño	2015-2280	BUNGE LIMITED (UNA COMPAÑÍA DE BERMUDA)
30	ELITE y diseño	2015-2098	EMPRESA DE BEBIDAS Y REFRESCOS CAMAGÜEY
30	READY BREW	2015-2317	STARBUCKS CORPORATION D/B/A STARBUCKS COFFEE COMPANY
3, 8 y 21	ARTISTIC NAIL DESIGN	2015-2128	NAIL ALLIANCE - ARTISTIC, LLC
3, 7 y 21	BISSELL	2015-2243	BISSELL HOMECARE, INC
3, 5 y 29	PLANTAPOL y diseño	2015-2102	JOSE IGNACIO VICENTE CASTILLO
3, 25, 35, 38, 41, 43 y 44	DONDE DORIAN y diseño	2015-1252	Carbonell Fernández, Damián y Carbonell Fernández, Dorian
3, 14, 18 y 25	EVOLVE y diseño	2015-1474	H. BEST, LTD., A DELAWARE CORPORATION
3, 11, 14, 15, 16, 18, 20, 21, 24, 25, 26, 27, 28, 29, 30, 35, 41 y 43	GABI SOFI y diseño	2016-0891	Balmaseda Santana, Ariel
3	GELISH	2015-2121	NAIL ALLIANCE, LLC
3	RC RED CARPET MANICURE y diseño	2015-2122	NAIL ALLIANCE, LLC
3	MORGAN TAYLOR	2015-2123	NAIL ALLIANCE, LLC
3	GELISH y diseño	2015-2124	NAIL ALLIANCE, LLC
3	MARFIL	2015-2147	ERNESTO CHAMORRO INDUSTRIAL, S.A.
29, 35, 39 y 43	MAJO y diseño	2015-2109	Rodríguez Martínez, Mario
29, 30, 35 y 43	PAUL	2015-1304	PAUL INTERNATIONAL SA
29, 30, 33 y 35	LOS DEL PINO	2015-2125	Del Pino Aguiar, Juan Osvaldo
29, 30, 31, 32 y 35	LA PAULA y diseño	2015-2266	Santos Maristan, Iliana
29, 30 y 43	IT'S FINGER LICKIN' GOOD y diseño	2015-1382	KENTUCKY FRIED CHICKEN INTERNATIONAL HOLDINGS, INC.

Año CXIV**Boletín Oficial N°337**

(511) Clases	(561) Denominación	(210) No_Solic	(730) Titular
29, 30 y 43	PARA CHUPARSE LOS DEDOS y diseño	2015-1383	KENTUCKY FRIED CHICKEN INTERNATIONAL HOLDINGS, INC.
29, 30 y 43	MADO y diseño	2015-2104	YASAR DONDURMA VE GIDA MADDELERI ANONIM SIRKETI
29	CHICKEN OF THE SEA y diseño	2015-2271	TRI-UNION SEA-FOODS, LLC
29	ALAMO y diseño	2015-2131	EMPRESA CÁRNICA VILLA CLARA
28	JOHNSON	2015-2300	PURE FISHING, INC.
25, 28 y 35	JT RACING USA	2015-2311	JT SPORTS LLC
25, 28 y 35	JT	2015-2307	JT SPORTS LLC
25, 28 y 35	JT RACING	2015-2309	JT SPORTS LLC
25 y 35	CUIDADO CON EL PERRO y diseño	2015-2113	COMERCIALIZADORA ALMACENES GARCIA DE MÉXICO, S.A. DE C.V.
25 y 35	Figurativa	2015-2114	COMERCIALIZADORA ALMACENES GARCIA DE MÉXICO, S.A. DE C.V.
25 y 35	CUIDADO CON EL PERRO	2015-2115	COMERCIALIZADORA ALMACENES GARCIA DE MÉXICO, S.A. DE C.V.
25	COMFORT PLUS	2015-2274	COLLECTIVE BRANDS II COOPERATIEF U.A.
25	ILUSIÓN	2015-2091	DILTEX, S.A. DE C.V.
25	ILUSIÓN y diseño	2015-2092	DILTEX, S.A. DE C.V.
25	MAIDENFORM	2015-2326	MAIDENFORM LLC
25	M MAIDENFORM y diseño	2015-2327	MAIDENFORM LLC
25	LOVABLE y diseño	2015-2329	DBA LUX 1 S.A.
25	SHOCK ABSORBER	2015-2330	DBA LUX 1 S.A.
25	ELBEO	2015-2331	DBA DEUTSCHLAND GMBH
25	NUR DIE	2015-2332	DBA DEUTSCHLAND GMBH
25	NUR DER	2015-2333	DBA DEUTSCHLAND GMBH

(511) Clases	(561) Denominación	(210) No_Solic	(730) Titular
25	BARELY THERE	2015-2334	HBI BRANDED APPAREL ENTERPRISES, LLC.
25	C9 y diseño	2015-2335	HBI BRANDED APPAREL ENTERPRISES, LLC.
25	DUOFOLD	2015-2336	HBI BRANDED APPAREL ENTERPRISES, LLC.
25	PLAYTEX	2015-2337	HBI BRANDED APPAREL ENTERPRISES, LLC.
2	IMRON	2015-2345	COATINGS FOREIGN IP CO. LLC
2	DUCOLOR y diseño	2015-2285	EES EMPRESA PROVINCIAL LAMAS
19	PALMEX	2015-2108	PALMEX INTERNATIONAL INC.
19	ULTRACEM y diseño	2015-2318	KITTERY PROPERTIES S.A
18, 25 y 35	CARMEN STEFFENS y diseño	2015-2099	CARMEN STEFFENS FRANQUIAS LTDA.
18, 25 y 28	PENN	2015-2306	PENN FISHING TACKLE MFG. COMPANY
18, 25 y 28	PFLUEGER	2015-2291	SHAKESPEARE COMPANY, LLC
18, 25 y 28	SHAKESPEARE	2015-2292	SHAKESPEARE COMPANY, LLC
18, 25 y 28	UGLY STIK	2015-2293	SHAKESPEARE COMPANY, LLC
18, 25 y 28	MITCHELL	2015-2294	PURE FISHING, INC.
18, 25 y 28	SEBILE	2015-2295	PURE FISHING, INC.
18, 20, 24, 25 y 35	VÍCTOR VB y diseño	2015-1513	Rodríguez Rioseco, Víctor Manuel
18 y 25	HODGMAN	2015-2302	PURE FISHING, INC.
16, 41, 42 y 44	SOLOMAMITIS	2015-2248	BOEHRINGER INGELHEIM VETMEDICA GMBH
16, 35, 41 y 44	SALÓN DE BELLEZA VANIDADES y diseño	2015-2133	García Rodríguez, Maylin y Santiago Díaz, Tomas
16, 35, 40 y 42	GAMA y diseño	2015-2144	Guía Palancar, Arami y Nieto Alvarez, Isabel María
16, 35, 40 y 41	FARIS FOTOS y diseño	2015-2148	Farias Silvera, Israel

Año CXIV**Boletín Oficial N°337**

(511) Clases	(561) Denominación	(210) No_Solic	(730) Titular
16, 35, 37, 38, 39 y 41	LATAM y diseño	2015-2249	LATAM AIRLINES GROUP S.A.
16, 35, 37, 38, 39 y 41	Figurativa	2015-2250	LATAM AIRLINES GROUP S.A.
16, 35, 36 y 41	BLOOMBERG BUSI- NESSWEEK	2015-1722	BLOOMBERG FINAN- CE L.P.
16, 35 y 42	ARTE GRAF y diseño	2015-2110	Montero Martínez, Maury
16, 35 y 42	CTRL P y diseño	2015-2111	Serra Colina, José
16, 35 y 41	Figurativa	2015-2151	EDITORIAL NUEVO MILENIO
16, 35 y 41	Figurativa	2015-2152	EDITORIAL NUEVO MILENIO
16, 35 y 41	NUEVO MILENIO	2015-2153	EDITORIAL NUEVO MILENIO
16, 25, 41 y 43	Figurativa	2015-2253	EMPRESA MARINAS Y NÁUTICA MARLIN, S.A.
16, 25, 33, 39 y 43	GUANABA ´S NEST EL NIDO DEL GUANABÁ GN y diseño	2015-2290	Tur Flores, Yudeisy y Puentes Toledo, Risber
16	BANKERS BOX	2015-2142	FELLOWES, INC.
14, 18, 25 y 42	SARA ALFARO AL y diseño	2015-2025	Alfaro Cruz, Sara
14, 16 y 41	GRAN PREMIO CUER- VO Y SOBRINOS 1882 y diseño	2015-1175	CUERVO Y SOBRINOS LA HABANA 1882, S.L.
14, 16 y 41	GRAND PRIX CUERVO Y SOBRINOS 1882 y diseño	2015-1176	CUERVO Y SOBRINOS LA HABANA 1882, S.L.
14, 15, 16, 18, 20, 21, 25, 28, 32, 33, 35 y 41	GUERRILLER y diseño	2015-2105	Torres Cairo, Carlos
14, 15, 16, 18, 20, 21, 25, 28, 32, 33, 35 y 41	COLECCIÓN CAURÍ y diseño	2015-2106	Torres Cairo, Carlos
14, 15, 16, 18, 20, 21, 25, 28, 32, 33, 35 y 41	GUERRILLER y diseño	2015-2145	Torres Cairo, Carlos
12	COMFORTRED y diseño	2015-2254	THE GOODYEAR TIRE & RUBBER COMPANY
12	TRIPLETRED y diseño	2015-2255	THE GOODYEAR TIRE & RUBBER COMPANY

(511) Clases	(561) Denominación	(210) No_Solic	(730) Titular
12	ARGUS	2015-2126	EMPRESA DE PRO- YECTOS, CONSTRUC- CIONES Y SERVICIOS NAVALES, CEPRONA
10	FREESTYLE OPTIUM NEO	2015-2366	ABBOTT DIABETES CARE INC
10	FRAMEHEBER y diseño	2015-1583	HEBER BIOTEC, S.A.
10	ACOMA	2015-2259	ACOMA MEDICAL IN- DUSTRY CO., LTD
1, 5, 9 y 10	Figurativa	2015-2364	IBIS BIOSCIENCES, INC.
1 y 5	PATHVYSION	2015-2365	ABBOTT MOLECULAR INC.

Año CXIV**Boletín Oficial N°337****Índice de las marcas por denominación**

(561) Denominación	(210) No_Solic	(730) Titular	(511) Clases
PETRORTOS y diseño	2015-1233	INTEVEP, S.A.	9, 38 y 42
XFINITY	2015-2270	COMCAST CORPORATION	9, 38 y 41
SPIDERWIRE y diseño	2015-2296	PURE FISHING, INC.	9, 25 y 28
KLK KOLA LOKA NEGÜE y diseño	2015-2313	Torres Callard, Angel y Robinson Puente, Yasser	9, 18, 25, 41, 43 y 44
UPS	2015-1637	UNITED PARCEL SERVICE OF AMERICA, INC.	9, 16, 35, 36, 39 y 42
UPS y diseño	2015-1638	UNITED PARCEL SERVICE OF AMERICA, INC.	9, 16, 35, 36, 39 y 42
UPS y diseño	2015-1653	UNITED PARCEL SERVICE OF AMERICA, INC.	9, 16, 35, 36, 39 y 42
ACCELERATING NEXT	2015-2127	HEWLETT PACKARD ENTERPRISE DEVELOPMENT LP	9, 16, 35, 36, 37, 38, 41 y 42
D AQUÍ y diseño	2015-2322	Cabezas Padrón, Yorlán y Fernández Hernández, Sandra	9, 16 y 41
ALCOR y diseño	2015-2256	ALCOR CONSULTANTS INC.	9, 16 y 25
TORY BURCH	2015-2272	RIVER LIGHT V, L.P.	9, 14, 18, 25 y 35
Figurativa	2015-2268	RIVER LIGHT V, L.P.	9, 14, 18, 25 y 35
AVAST	2015-2136	AVAST SOFTWARE S.R.O.	9 y 42
TORO	2015-2343	THE TORO COMPANY	9 y 12
FREESTYLE LIBRE	2015-2362	ABBOTT DIABETES CARE INC	9 y 10
ANDERSON POWER PRODUCTS	2015-2245	IDEAL INDUSTRIES INC.	9
WIRE NUT	2015-2246	IDEAL INDUSTRIES INC.	9
Figurativa	2015-2284	CBS BROADCASTING, INC. (UNA COMPAÑÍA DE NUEVA YORK)	9
STARLIMS FUSION	2015-2363	ABBOTT INFORMATICS CORPORATION	9
STARLIMS	2015-2361	ABBOTT INFORMATICS CORPORATION	9

(561) Denominación	(210) No_Solic	(730) Titular	(511) Clases
SK	2015-2247	IDEAL INDUSTRIES INC.	8
IDEAL	2015-2244	IDEAL INDUSTRIES INC.	7, 8 y 9
HEWLETT PACKARD	2015-1760	HEWLETT-PACKARD DEVELOPMENT COMPANY, L.P.	7, 35, 36, 37, 38, 40, 41 y 42
LINC	2015-1927	MILTON ROY, LLC	7 y 9
W WESTINGHOUSE y diseño	2015-1290	WESTINGHOUSE ELECTRIC CORPORATION	7
JT RACING USA	2015-2310	JT SPORTS LLC	6, 9 y 18
JT RACING	2015-2308	JT SPORTS LLC	6, 9 y 18
JT	2015-2312	JT SPORTS LLC	6, 9 y 18
RON JON	2015-2094	RON JON SURF SHOP OF FLA., INC.	6, 14, 18, 21, 24, 25, 28 y 35
RON JON SURF SHOP	2015-2095	RON JON SURF SHOP OF FLA., INC.	6, 14, 18, 21, 24, 25, 28 y 35
RELUXES y diseño	2015-2130	Valdivia Beyra, Mario Eduardo	6
CELIQUÍN y diseño	2015-2251	EMPRESA PROVINCIAL DE LA INDUSTRIA ALIMENTARIA	5, 30 y 35
INTERCEPT PHARMACEUTICALS	2015-2096	INTERCEPT PHARMACEUTICALS, INC.	5
INTERCEPT PHARMACEUTICALS y diseño	2015-2097	INTERCEPT PHARMACEUTICALS, INC.	5
INTERCEPT y diseño	2015-2093	INTERCEPT PHARMACEUTICALS, INC.	5
SUMASIGNAL y diseño	2015-2112	CENTRO DE INMUNOENSAYO	5
LIPURO	2015-1720	B. BRAUN MELSUNGEN AG	5
ACELLBIA	2015-1338	CLOSED JOINT STOCK COMPANY "BIOCAD"	5
AVEGRA	2015-1339	CLOSED JOINT STOCK COMPANY "BIOCAD"	5
HERTICAD	2015-1340	CLOSED JOINT STOCK COMPANY "BIOCAD"	5
VINSETO	2015-2288	BASF SE	5
NUMIENT	2015-2269	IMPAX LABORATOIRES, INC.	5

Año CXIV**Boletín Oficial N°337****(561)****Denominación**

COMPLETE, BALANCED NUTRITION

(210)**No_Solic**

2015-2367

(730)**Titular**

ABBOTT LABORATORIES

(511)**Clases**

5

HONGO KILLER

2015-2338

EFFICIENT LABORATORIES, INC

5

VENOFLASH

2015-2339

EFFICIENT LABORATORIES, INC

5

FINAFTA

2015-2340

EFFICIENT LABORATORIES, INC

5

ROMPE PECHO

2015-2341

EFFICIENT LABORATORIES, INC

5

TERAFIS y diseño

2015-2034

Rosales Rodríguez, Oreste

44

BEST WESTERN

2015-2257

BEST WESTERN INTERNATIONAL, INC

43

BRISAS DEL ATLÁNTICO

2015-2139

González Morejón, Martha Eufemia

43

ALTAS ESTRELLAS y diseño

2015-2325

Rodríguez Ramos, Damaris

41 y 43

Figurativa

2015-2283

CBS BROADCASTING, INC. (UNA COMPAÑÍA DE NUEVA YORK)

41

48 HOURS

2015-2275

CBS BROADCASTING, INC. (UNA COMPAÑÍA DE NUEVA YORK)

41

FACE THE NATION

2015-2277

CBS BROADCASTING, INC. (UNA COMPAÑÍA DE NUEVA YORK)

41

CBS

2015-2278

CBS BROADCASTING, INC. (UNA COMPAÑÍA DE NUEVA YORK)

41

Y YARISSTAR y diseño

2015-2344

Fernández Pita, Yadaris

4, 11, 14, 21, 24, 25, 26, 35, 40, 42, 43 y 44

SKP y diseño

2015-2120

Barros Fernández, Ane lore, Torres Hechavarría, Lisandra y González Alonso, Dafné

39, 41 y 43

EASTERN AIR LINES

2015-2321

EASTERN AIR LINES GROUP, INC.

39

SILVER AIRWAYS

2015-2323

INTERNATIONAL IP HOLDINGS, LLC

39

HAVANA AIR

2015-2324

INTERNATIONAL IP HOLDINGS, LLC

39

GLITZ

2015-1698

TURNER BROADCASTING SYSTEM LATIN AMERICA, INC.

38 y 41

(561) Denominación	(210) No_Solic	(730) Titular	(511) Clases
CBS	2015-2276	CBS BROADCASTING, INC. (UNA COMPAÑÍA DE NUEVA YORK)	38
Figurativa	2015-2282	CBS BROADCASTING, INC. (UNA COMPAÑÍA DE NUEVA YORK)	38
CREA ENTORNO y diseño	2015-1717	COOPERATIVA DE PRODUCCIÓN DE CERÁMICA UTILITARIA Y DECORATIVA DEL MUNICIPIO HABANA DEL ESTE	37, 40 y 42
FALCO y diseño	2015-2267	Mauri Montoya, Juan Carlos y Calderín Hechavarría, Javier	37
NAVALEC	2015-2289	EMPRESA DE PROYECTOS, CONSTRUCCIONES Y SERVICIOS NAVALES, CEPRONA	37
CASTOR y diseño	2013-0743	EMPRESA CONSTRUCTORA DE OBRAS DE INGENIERÍA NO. 16	37
CITIBANK	2015-2117	CITIGROUP INC.	36
CITI	2015-2118	CITIGROUP INC.	36
CITICORP	2015-2119	CITIGROUP INC.	36
100 MPESO R y diseño	2015-2134	MONSAN CAPITAL LTD.	36
WORLDBLINK	2015-2240	CITIGROUP INC.	36
MAR MAY STYLE y diseño	2015-1900	Casamayor Barthelemy, Marlin	35, 43 y 44
BLUE PILGRIM y diseño	2015-2137	Ledo Pino, Elvia y Prieto Mayor, Barbaro Michel	35, 39, 41 y 43
LA GÁRGOLA y diseño	2015-2140	Delgado Paret, Meria	35, 39 y 43
+535 y diseño	2015-1912	Morales Quevedo, Gretel y Gonzalez Napoles, Rosa María	35, 37, 38 y 42
LA BARCA DE ORO y diseño	2015-2149	Casas Carbonell, Arnaldo	35 y 43
Figurativa	2015-1675	CENTRO PROMOTOR DEL HUMOR	35 y 41
3 C y diseño	2015-2100	Garcés Zamora, Andrés	35 y 36
BJS WHOLESALE CLUB y diseño	2015-1545	BJ'S WHOLESALE CLUB, INC. (una compañía del estado de Delaware)	35

Año CXIV
Boletín Oficial N°337
(561)

Denominación	(210) No_Solic	(730) Titular	(511) Clases
ECONO y diseño	2015-1345	SUPERMERCADOS ECONO, INC.	35
PARADISO	2015-2103	HOLT'S COMPANY	34
PADRÓN	2015-2261	PILOTO CIGARS, INC	34
ROTHMANS OF LONDON	2015-2281	ROTHMANS OF PALL MALL LIMITED	34
HOLLYWOOD GOLD SSL SABOR SIN LÍMITES y diseño	2015-2316	SOUZA CRUZ S.A.	34
JOSE CUERVO TRADICIONAL	2015-1823	TEQUILA CUERVO, S.A. DE C.V.	33
JOSE CUERVO PLATINO	2015-1824	TEQUILA CUERVO, S.A. DE C.V.	33
BLACK BUSH	2015-1825	THE OLD BUSHMILLS DISTILLERY COMPANY LIMITED	33
AGAVERO	2015-1826	AGAVERA CAMICHINES, S.A. DE C.V.	33
FITCIS y diseño	2015-2150	Cisneros Rodríguez, Orlando	32, 41 y 44
PREMIUM y diseño	2015-1806	COMPAÑÍA CERVECERA DE NICARAGUA, SOCIEDAD ANÓNIMA	32
SIERRA CANASTA	2015-2017	EMPRESA DE BEBIDAS Y REFRESCOS, SANTIAGO DE CUBA	32
HOLA	2015-2018	EMPRESA DE BEBIDAS Y REFRESCOS, SANTIAGO DE CUBA	32
BIG COLA y diseño	2015-2101	ACAVA LIMITED	32
RIO BLANCO	2015-2262	AGRÍCOLA RÍO BLANCO S.A.	31
RIOBLANCO y diseño	2015-2263	AGRÍCOLA RÍO BLANCO S.A.	31
Figurativa	2015-2264	AGRÍCOLA RÍO BLANCO S.A.	31
Z ZISNELLA CHOCOLATES y diseño	2015-1381	ZISNELLA CHOCOLATES, C.A.	30, 35 y 42
B BOLABANA y diseño	2015-2107	Suárez Prieto, Karel y Díaz Morejón, Norkis	30, 32, 33, 35, 41 y 43
YEH! FROZEN YOGURT CAFÉ y diseño	2015-2320	GOYOGO IP INC.	30, 32 y 43
BUNGE	2015-2279	BUNGE LIMITED (UNA COMPAÑÍA DE BERMUDA)	30

(561) Denominación	(210) No_Solic	(730) Titular	(511) Clases
BUNGE y diseño	2015-2280	BUNGE LIMITED (UNA COMPAÑÍA DE BER- MUDA)	30
ELITE y diseño	2015-2098	EMPRESA DE BEBIDAS Y REFRESCOS CAMA- GÜEY	30
READY BREW	2015-2317	STARBUCKS CORPO- RATION D/B/A STAR- BUCKS COFFEE COM- PANY	30
ARTISTIC NAIL DE- SIGN	2015-2128	NAIL ALLIANCE - AR- TISTIC, LLC	3, 8 y 21
BISSELL	2015-2243	BISSELL HOMECARE, INC	3, 7 y 21
PLANTAPOL y diseño	2015-2102	JOSE IGNACIO VICEN- TE CASTILLO	3, 5 y 29
DONDE DORIAN y diseño	2015-1252	Carbonell Fernández, Damián y Carbonell Fer- nández, Dorian	3, 25, 35, 38, 41, 43 y 44
EVOLVE y diseño	2015-1474	H. BEST, LTD., A DE- LAWARE CORPORA- TION	3, 14, 18 y 25
GABI SOFI y diseño	2016-0891	Balmaseda Santana, Ariel	3, 11, 14, 15, 16, 18, 20, 21, 24, 25, 26, 27, 28, 29, 30, 35, 41 y 43
GELISH	2015-2121	NAIL ALLIANCE, LLC	3
RC RED CARPET MA- NICURE y diseño	2015-2122	NAIL ALLIANCE, LLC	3
MORGAN TAYLOR	2015-2123	NAIL ALLIANCE, LLC	3
GELISH y diseño	2015-2124	NAIL ALLIANCE, LLC	3
MARFIL	2015-2147	ERNESTO CHAMORRO INDUSTRIAL, S.A.	3
MAJO y diseño	2015-2109	Rodríguez Martínez, Mario	29, 35, 39 y 43
PAUL	2015-1304	PAUL INTERNATIONAL SA	29, 30, 35 y 43
LOS DEL PINO	2015-2125	Del Pino Aguiar, Juan Osvaldo	29, 30, 33 y 35
LA PAULA y diseño	2015-2266	Santos Maristan, Iliana	29, 30, 31, 32 y 35
IT´S FINGER LICKIN´ GOOD y diseño	2015-1382	KENTUCKY FRIED CHICKEN INTERNATIO- NAL HOLDINGS, INC.	29, 30 y 43

Año CXIV**Boletín Oficial N°337****(561)****Denominación**PARA CHUPARSE LOS
DEDOS y diseño**(210)****No. Solic**

2015-1383

(730)**Titular**KENTUCKY FRIED
CHICKEN INTERNA-
TIONAL HOLDINGS,
INC.**(511)****Clases**

29, 30 y 43

MADO y diseño

2015-2104

YASAR DONDURMA
VE GIDA MADDELERI
ANONIM SIRKETI

29, 30 y 43

CHICKEN OF THE SEA y
diseño

2015-2271

TRI-UNION SEA-
FOODS, LLC

29

ALAMO y diseño

2015-2131

EMPRESA CÁRNICA
VILLA CLARA

29

JOHNSON

2015-2300

PURE FISHING, INC.

28

JT RACING USA

2015-2311

JT SPORTS LLC

25, 28 y 35

JT

2015-2307

JT SPORTS LLC

25, 28 y 35

JT RACING

2015-2309

JT SPORTS LLC

25, 28 y 35

CUIDADO CON EL PE-
RRO y diseño

2015-2113

COMERCIALIZADORA
ALMACENES GARCIA
DE MÉXICO, S.A. DE
C.V.

25 y 35

Figurativa

2015-2114

COMERCIALIZADORA
ALMACENES GARCIA
DE MÉXICO, S.A. DE
C.V.

25 y 35

CUIDADO CON EL PE-
RRO

2015-2115

COMERCIALIZADORA
ALMACENES GARCIA
DE MÉXICO, S.A. DE
C.V.

25 y 35

COMFORT PLUS

2015-2274

COLLECTIVE BRANDS
II COOPERATIEF U.A.

25

ILUSIÓN

2015-2091

DILTEX, S.A. DE C.V.

25

ILUSIÓN y diseño

2015-2092

DILTEX, S.A. DE C.V.

25

MAIDENFORM

2015-2326

MAIDENFORM LLC

25

M MAIDENFORM y dise-
ño

2015-2327

MAIDENFORM LLC

25

LOVABLE y diseño

2015-2329

DBA LUX 1 S.A.

25

SHOCK ABSORBER

2015-2330

DBA LUX 1 S.A.

25

ELBEO

2015-2331

DBA DEUTSCHLAND
GMBH

25

NUR DIE

2015-2332

DBA DEUTSCHLAND
GMBH

25

NUR DER

2015-2333

DBA DEUTSCHLAND
GMBH

25

(561) Denominación	(210) No_Solic	(730) Titular	(511) Clases
BARELY THERE	2015-2334	HBI BRANDED APPAREL ENTERPRISES, LLC.	25
C9 y diseño	2015-2335	HBI BRANDED APPAREL ENTERPRISES, LLC.	25
DUOFOLD	2015-2336	HBI BRANDED APPAREL ENTERPRISES, LLC.	25
PLAYTEX	2015-2337	HBI BRANDED APPAREL ENTERPRISES, LLC.	25
IMRON	2015-2345	COATINGS FOREIGN IP CO. LLC	2
DUCOLOR y diseño	2015-2285	EES EMPRESA PROVINCIAL LAMAS	2
PALMEX	2015-2108	PALMEX INTERNATIONAL INC.	19
ULTRACEM y diseño	2015-2318	KITTERY PROPERTIES S.A	19
CARMEN STEFFENS y diseño	2015-2099	CARMEN STEFFENS FRANQUIAS LTDA.	18, 25 y 35
PENN	2015-2306	PENN FISHING TACKLE MFG. COMPANY	18, 25 y 28
PFLUEGER	2015-2291	SHAKESPEARE COMPANY, LLC	18, 25 y 28
SHAKESPEARE	2015-2292	SHAKESPEARE COMPANY, LLC	18, 25 y 28
UGLY STIK	2015-2293	SHAKESPEARE COMPANY, LLC	18, 25 y 28
MITCHELL	2015-2294	PURE FISHING, INC.	18, 25 y 28
SEBILE	2015-2295	PURE FISHING, INC.	18, 25 y 28
VÍCTOR VB y diseño	2015-1513	Rodríguez Rioseco, Víctor Manuel	18, 20, 24, 25 y 35
HODGMAN	2015-2302	PURE FISHING, INC.	18 y 25
SOLOMAMITIS	2015-2248	BOEHRINGER INGELHEIM VETMEDICA GMBH	16, 41, 42 y 44
SALÓN DE BELLEZA VANIDADES y diseño	2015-2133	García Rodríguez, Maylin y Santiago Díaz, Tomas	16, 35, 41 y 44
GAMA y diseño	2015-2144	Guía Palancar, Arami y Nieto Alvarez, Isabel María	16, 35, 40 y 42
FARIS FOTOS y diseño	2015-2148	Farias Silvera, Israel	16, 35, 40 y 41

Año CXIV**Boletín Oficial N°337****(561)****Denominación**

LATAM y diseño

(210)**No_Solic**

2015-2249

(730)**Titular**LATAM AIRLINES
GROUP S.A.**(511)****Clases**16, 35, 37,
38, 39 y 41

Figurativa

2015-2250

LATAM AIRLINES
GROUP S.A.16, 35, 37,
38, 39 y 41BLOOMBERG BUSI-
NESSWEEK

2015-1722

BLOOMBERG FINAN-
CE L.P.16, 35, 36
y 41

ARTE GRAF y diseño

2015-2110

Montero Martínez,
Maury

16, 35 y 42

CTRL P y diseño

2015-2111

Serra Colina, José

16, 35 y 42

Figurativa

2015-2151

EDITORIAL NUEVO
MILENIO

16, 35 y 41

Figurativa

2015-2152

EDITORIAL NUEVO
MILENIO

16, 35 y 41

NUEVO MILENIO

2015-2153

EDITORIAL NUEVO
MILENIO

16, 35 y 41

Figurativa

2015-2253

EMPRESA MARINAS Y
NÁUTICA MARLIN, S.A.16, 25, 41
y 43GUANABA ´S NEST EL
NIDO DEL GUANABÁ
GN y diseño

2015-2290

Tur Flores, Yudeisy y
Puentes Toledo, Risber16, 25, 33,
39 y 43

BANKERS BOX

2015-2142

FELLOWES, INC.

16

SARA ALFARO AL y
diseño

2015-2025

Alfaro Cruz, Sara

14, 18, 25
y 42GRAN PREMIO CUER-
VO Y SOBRINOS 1882
y diseño

2015-1175

CUERVO Y SOBRINOS
LA HABANA 1882, S.L.

14, 16 y 41

GRAND PRIX CUERVO
Y SOBRINOS 1882 y
diseño

2015-1176

CUERVO Y SOBRINOS
LA HABANA 1882, S.L.

14, 16 y 41

GUERRILLER y diseño

2015-2105

Torres Cairo, Carlos

14, 15, 16,
18, 20, 21,
25, 28, 32,
33, 35 y 41COLECCIÓN CAURÍ y
diseño

2015-2106

Torres Cairo, Carlos

14, 15, 16,
18, 20, 21,
25, 28, 32,
33, 35 y 41

GUERRILLER y diseño

2015-2145

Torres Cairo, Carlos

14, 15, 16,
18, 20, 21,
25, 28, 32,
33, 35 y 41

COMFORTRED y diseño

2015-2254

THE GOODYEAR TIRE &
RUBBER COMPANY

12

TRIPLETRED y diseño

2015-2255

THE GOODYEAR TIRE &
RUBBER COMPANY

12

(561) Denominación	(210) No_Solic	(730) Titular	(511) Clases
ARGUS	2015-2126	EMPRESA DE PRO- YECTOS, CONSTRUC- CIONES Y SERVICIOS NAVALES, CEPRONA	12
FREESTYLE OPTIUM NEO	2015-2366	ABBOTT DIABETES CARE INC	10
FRAMEHEBER y diseño	2015-1583	HEBER BIOTEC, S.A.	10
ACOMA	2015-2259	ACOMA MEDICAL IN- DUSTRY CO., LTD	10
Figurativa	2015-2364	IBIS BIOSCIENCES, INC.	1, 5, 9 y 10
PATHVYSION	2015-2365	ABBOTT MOLECULAR INC.	1 y 5

Año CXIV**Boletín Oficial N°337****Índice de las marcas por titular
(730)**

Titular	(210) No. Solic.	(561) Denominación	(511) Clases
INTEVEP, S.A.	2015-1233	PETRORTOS y diseño	9, 38 y 42
COMCAST CORPORATION	2015-2270	XFINITY	9, 38 y 41
PURE FISHING, INC.	2015-2296	SPIDERWIRE y diseño	9, 25 y 28
Torres Callard, Angel y Robinson Puente, Yasser	2015-2313	KLK KOLA LOKA NE- GÜE y diseño	9, 18, 25, 41, 43 y 44
UNITED PARCEL SER- VICE OF AMERICA, INC.	2015-1637	UPS	9, 16, 35, 36, 39 y 42
UNITED PARCEL SER- VICE OF AMERICA, INC.	2015-1638	UPS y diseño	9, 16, 35, 36, 39 y 42
UNITED PARCEL SER- VICE OF AMERICA, INC.	2015-1653	UPS y diseño	9, 16, 35, 36, 39 y 42
HEWLETT PACKARD ENTERPRISE DEVELO- PMENT LP	2015-2127	ACCELERATING NEXT	9, 16, 35, 36, 37, 38, 41 y 42
Cabezas Padrón, Yorlán y Fernández Hernández, Sandra	2015-2322	D AQUÍ y diseño	9, 16 y 41
ALCOR CONSUL- TANTS INC.	2015-2256	ALCOR y diseño	9, 16 y 25
RIVER LIGHT V, L.P.	2015-2272	TORY BURCH	9, 14, 18, 25 y 35
RIVER LIGHT V, L.P.	2015-2268	Figurativa	9, 14, 18, 25 y 35
AVAST SOFTWARE S.R.O.	2015-2136	AVAST	9 y 42
THE TORO COMPANY	2015-2343	TORO	9 y 12
ABBOTT DIABETES CARE INC	2015-2362	FREESTYLE LIBRE	9 y 10
IDEAL INDUSTRIES INC.	2015-2245	ANDERSON POWER PRODUCTS	9
IDEAL INDUSTRIES INC.	2015-2246	WIRE NUT	9
CBS BROADCASTING, INC. (UNA COMPAÑÍA DE NUEVA YORK)	2015-2284	Figurativa	9
ABBOTT INFORMA- TICS CORPORATION	2015-2363	STARLIMS FUSION	9
ABBOTT INFORMA- TICS CORPORATION	2015-2361	STARLIMS	9

(730) Titular	(210) No. Solic.	(561) Denominación	(511) Clases
IDEAL INDUSTRIES INC.	2015-2247	SK	8
IDEAL INDUSTRIES INC.	2015-2244	IDEAL	7, 8 y 9
HEWLETT-PACKARD DEVELOPMENT COMPANY, L.P.	2015-1760	HEWLETT PACKARD	7, 35, 36, 37, 38, 40, 41 y 42
MILTON ROY, LLC	2015-1927	LINC	7 y 9
WESTINGHOUSE ELECTRIC CORPORATION	2015-1290	W WESTINGHOUSE y diseño	7
JT SPORTS LLC	2015-2310	JT RACING USA	6, 9 y 18
JT SPORTS LLC	2015-2308	JT RACING	6, 9 y 18
JT SPORTS LLC	2015-2312	JT	6, 9 y 18
RON JON SURF SHOP OF FLA., INC.	2015-2094	RON JON	6, 14, 18, 21, 24, 25, 28 y 35
RON JON SURF SHOP OF FLA., INC.	2015-2095	RON JON SURF SHOP	6, 14, 18, 21, 24, 25, 28 y 35
Valdivia Beyra, Mario Eduardo	2015-2130	RELUXES y diseño	6
EMPRESA PROVINCIAL DE LA INDUSTRIA ALIMENTARIA	2015-2251	CELIQUÍN y diseño	5, 30 y 35
INTERCEPT PHARMACEUTICALS, INC.	2015-2096	INTERCEPT PHARMACEUTICALS	5
INTERCEPT PHARMACEUTICALS, INC.	2015-2097	INTERCEPT PHARMACEUTICALS y diseño	5
INTERCEPT PHARMACEUTICALS, INC.	2015-2093	INTERCEPT y diseño	5
CENTRO DE INMUNOENSAYO	2015-2112	SUMASIGNAL y diseño	5
B. BRAUN MELSUNGEN AG	2015-1720	LIPURO	5
CLOSED JOINT STOCK COMPANY "BIOCAD"	2015-1338	ACELLBIA	5
CLOSED JOINT STOCK COMPANY "BIOCAD"	2015-1339	AVEGRA	5
CLOSED JOINT STOCK COMPANY "BIOCAD"	2015-1340	HERTICAD	5
BASF SE	2015-2288	VINSETO	5
IMPAX LABORATOIRES, INC.	2015-2269	NUMIENT	5

Año CXIV**Boletín Oficial N°337****(730)****Titular**ABBOTT LABORATO-
RIES**(210)****No. Solic.**

2015-2367

(561)**Denominación**COMPLETE, BALAN-
CED NUTRITION**(511)****Clases**

5

EFFICIENT LABORATO-
RIES, INC

2015-2338

HONGO KILLER

5

EFFICIENT LABORATO-
RIES, INC

2015-2339

VENOFLASH

5

EFFICIENT LABORATO-
RIES, INC

2015-2340

FINAFTA

5

EFFICIENT LABORATO-
RIES, INC

2015-2341

ROMPE PECHO

5

Rosales Rodríguez,
Oreste

2015-2034

TERAFIS y diseño

44

BEST WESTERN IN-
TERNATIONAL, INC

2015-2257

BEST WESTERN

43

González Morejón, Mar-
tha Eufemia

2015-2139

BRISAS DEL ATLÁNTI-
CO

43

Rodríguez Ramos, Da-
maris

2015-2325

ALTAS ESTRELLAS y
diseño

41 y 43

CBS BROADCASTING,
INC. (UNA COMPAÑÍA
DE NUEVA YORK)

2015-2283

Figurativa

41

CBS BROADCASTING,
INC. (UNA COMPAÑÍA
DE NUEVA YORK)

2015-2275

48 HOURS

41

CBS BROADCASTING,
INC. (UNA COMPAÑÍA
DE NUEVA YORK)

2015-2277

FACE THE NATION

41

CBS BROADCASTING,
INC. (UNA COMPAÑÍA
DE NUEVA YORK)

2015-2278

CBS

41

Fernández Pita, Yadaris

2015-2344

Y YARISSTAR y diseño

4, 11, 14,
21, 24, 25,
26, 35, 40,
42, 43 y 44Barros Fernández, Ane-
lore, Torres Hechavarría,
Lisandra y González
Alonso, Dafné

2015-2120

SKP y diseño

39, 41 y 43

EASTERN AIR LINES
GROUP, INC.

2015-2321

EASTERN AIR LINES

39

INTERNATIONAL IP
HOLDINGS, LLC

2015-2323

SILVER AIRWAYS

39

INTERNATIONAL IP
HOLDINGS, LLC

2015-2324

HAVANA AIR

39

TURNER BROADCASTING
SYSTEM LATIN
AMERICA, INC.

2015-1698

GLITZ

38 y 41

(730) Titular	(210) No. Solic. 2015-2276	(561) Denominación CBS	(511) Clases 38
CBS BROADCASTING, INC. (UNA COMPAÑÍA DE NUEVA YORK)			
CBS BROADCASTING, INC. (UNA COMPAÑÍA DE NUEVA YORK)	2015-2282	Figurativa	38
COOPERATIVA DE PRODUCCIÓN DE CERÁMICA UTILITARIA Y DECORATIVA DEL MUNICIPIO HABANA DEL ESTE	2015-1717	CREA ENTORNO y diseño	37, 40 y 42
Mauri Montoya, Juan Carlos y Calderín Hechavarría, Javier	2015-2267	FALCO y diseño	37
EMPRESA DE PROYECTOS, CONSTRUCCIONES Y SERVICIOS NAVALES, CEPRONA	2015-2289	NAVALEC	37
EMPRESA CONSTRUCTORA DE OBRAS DE INGENIERÍA NO. 16	2013-0743	CASTOR y diseño	37
CITIGROUP INC.	2015-2117	CITIBANK	36
CITIGROUP INC.	2015-2118	CITI	36
CITIGROUP INC.	2015-2119	CITICORP	36
MONSAN CAPITAL LTD.	2015-2134	100 MPESO R y diseño	36
CITIGROUP INC.	2015-2240	WORLDBLINK	36
Casamayor Barthelemy, Marlin	2015-1900	MAR MAY STYLE y diseño	35, 43 y 44
Ledo Pino, Elvia y Prieto Mayor, Barbaro Michel	2015-2137	BLUE PILGRIM y diseño	35, 39, 41 y 43
Delgado Paret, Meria	2015-2140	LA GÁRGOLA y diseño	35, 39 y 43
Morales Quevedo, Gretel y Gonzalez Napoles, Rosa María	2015-1912	+535 y diseño	35, 37, 38 y 42
Casas Carbonell, Arnaldo	2015-2149	LA BARCA DE ORO y diseño	35 y 43
CENTRO PROMOTOR DEL HUMOR	2015-1675	Figurativa	35 y 41
Garcés Zamora, Andrés	2015-2100	3 C y diseño	35 y 36
BJ'S WHOLESALE CLUB, INC. (una compañía del estado de Delaware)	2015-1545	BJS WHOLESALE CLUB y diseño	35

Año CXIV**Boletín Oficial N°337****(730)****Titular**SUPERMERCADOS
ECONO, INC.**(210)****No. Solic.**

2015-1345

(561)**Denominación**

ECONO y diseño

(511)**Clases**

35

HOLT'S COMPANY

2015-2103

PARADISO

34

PILOTO CIGARS, INC

2015-2261

PADRÓN

34

ROTHMANS OF PALL
MALL LIMITED

2015-2281

ROTHMANS OF LON-
DON

34

SOUZA CRUZ S.A.

2015-2316

HOLLYWOOD GOLD
SSL SABOR SIN LÍMI-
TES y diseño

34

TEQUILA CUERVO,
S.A. DE C.V.

2015-1823

JOSE CUERVO TRADI-
CIONAL

33

TEQUILA CUERVO,
S.A. DE C.V.

2015-1824

JOSE CUERVO PLATI-
NO

33

THE OLD BUSHMILLS
DISTILLERY COMPANY
LIMITED

2015-1825

BLACK BUSH

33

AGAVERA CAMICHI-
NES, S.A. DE C.V.

2015-1826

AGAVERO

33

Cisneros Rodríguez,
Orlando

2015-2150

FITCIS y diseño

32, 41 y 44

COMPAÑÍA CERVECE-
RA DE NICARAGUA,
SOCIEDAD ANÓNIMA

2015-1806

PREMIUM y diseño

32

EMPRESA DE BEBIDAS
Y REFRESCOS, SAN-
TIAGO DE CUBA

2015-2017

SIERRA CANASTA

32

EMPRESA DE BEBIDAS
Y REFRESCOS, SAN-
TIAGO DE CUBA

2015-2018

HOLA

32

ACAVA LIMITED

2015-2101

BIG COLA y diseño

32

AGRÍCOLA RÍO BLAN-
CO S.A.

2015-2262

RIO BLANCO

31

AGRÍCOLA RÍO BLAN-
CO S.A.

2015-2263

RIOBLANCO y diseño

31

AGRÍCOLA RÍO BLAN-
CO S.A.

2015-2264

Figurativa

31

ZISNELLA CHOCOLA-
TES, C.A.

2015-1381

Z ZISNELLA CHOCO-
LATES y diseño

30, 35 y 42

Suárez Prieto, Karel y
Díaz Morejón, Norkis

2015-2107

B BOLABANA y diseño

30, 32, 33,
35, 41 y 43

GOYOGO IP INC.

2015-2320

YEH! FROZEN YOGURT
CAFÉ y diseño

30, 32 y 43

BUNGE LIMITED (UNA
COMPAÑÍA DE BER-
MUDA)

2015-2279

BUNGE

30

(730) Titular	(210) No. Solic.	(561) Denominación	(511) Clases
BUNGE LIMITED (UNA COMPAÑÍA DE BERMUDA)	2015-2280	BUNGE y diseño	30
EMPRESA DE BEBIDAS Y REFRESCOS CAMAGÜEY	2015-2098	ELITE y diseño	30
STARBUCKS CORPORATION D/B/A STARBUCKS COFFEE COMPANY	2015-2317	READY BREW	30
NAIL ALLIANCE - ARTISTIC, LLC	2015-2128	ARTISTIC NAIL DESIGN	3, 8 y 21
BISSELL HOMECARE, INC	2015-2243	BISSELL	3, 7 y 21
JOSE IGNACIO VICENTE CASTILLO	2015-2102	PLANTAPOL y diseño	3, 5 y 29
Carbonell Fernández, Damián y Carbonell Fernández, Dorian	2015-1252	DONDE DORIAN y diseño	3, 25, 35, 38, 41, 43 y 44
H. BEST, LTD., A DELAWARE CORPORATION	2015-1474	EVOLVE y diseño	3, 14, 18 y 25
Balmaseda Santana, Ariel	2016-0891	GABI SOFI y diseño	3, 11, 14, 15, 16, 18, 20, 21, 24, 25, 26, 27, 28, 29, 30, 35, 41 y 43
NAIL ALLIANCE, LLC	2015-2121	GELISH	3
NAIL ALLIANCE, LLC	2015-2122	RC RED CARPET MANICURE y diseño	3
NAIL ALLIANCE, LLC	2015-2123	MORGAN TAYLOR	3
NAIL ALLIANCE, LLC	2015-2124	GELISH y diseño	3
ERNESTO CHAMORRO INDUSTRIAL, S.A.	2015-2147	MARFIL	3
Rodríguez Martínez, Mario	2015-2109	MAJO y diseño	29, 35, 39 y 43
PAUL INTERNATIONAL SA	2015-1304	PAUL	29, 30, 35 y 43
Del Pino Aguiar, Juan Osvaldo	2015-2125	LOS DEL PINO	29, 30, 33 y 35
Santos Maristan, Iliana	2015-2266	LA PAULA y diseño	29, 30, 31, 32 y 35
KENTUCKY FRIED CHICKEN INTERNATIONAL HOLDINGS, INC.	2015-1382	IT'S FINGER LICKIN' GOOD y diseño	29, 30 y 43

Año CXIV**Boletín Oficial N°337****(730)****Titular**KENTUCKY FRIED
CHICKEN INTERNA-
TIONAL HOLDINGS,
INC.**(210)****No. Solic.**

2015-1383

(561)**Denominación**PARA CHUPARSE LOS
DEDOS y diseño**(511)****Clases**

29, 30 y 43

YASAR DONDURMA
VE GIDA MADDELERI
ANONIM SIRKETI

2015-2104

MADO y diseño

29, 30 y 43

TRI-UNION SEA-
FOODS, LLC

2015-2271

CHICKEN OF THE SEA y
diseño

29

EMPRESA CÁRNICA
VILLA CLARA

2015-2131

ALAMO y diseño

29

PURE FISHING, INC.

2015-2300

JOHNSON

28

JT SPORTS LLC

2015-2311

JT RACING USA

25, 28 y 35

JT SPORTS LLC

2015-2307

JT

25, 28 y 35

JT SPORTS LLC

2015-2309

JT RACING

25, 28 y 35

COMERCIALIZADORA
ALMACENES GARCIA
DE MÉXICO, S.A. DE
C.V.

2015-2113

CUIDADO CON EL PE-
RRO y diseño

25 y 35

COMERCIALIZADORA
ALMACENES GARCIA
DE MÉXICO, S.A. DE
C.V.

2015-2114

Figurativa

25 y 35

COMERCIALIZADORA
ALMACENES GARCIA
DE MÉXICO, S.A. DE
C.V.

2015-2115

CUIDADO CON EL PE-
RRO

25 y 35

COLLECTIVE BRANDS
II COOPERATIEF U.A.

2015-2274

COMFORT PLUS

25

DILTEX, S.A. DE C.V.

2015-2091

ILUSIÓN

25

DILTEX, S.A. DE C.V.

2015-2092

ILUSIÓN y diseño

25

MAIDENFORM LLC

2015-2326

MAIDENFORM

25

MAIDENFORM LLC

2015-2327

M MAIDENFORM y dise-
ño

25

DBA LUX 1 S.A.

2015-2329

LOVABLE y diseño

25

DBA LUX 1 S.A.

2015-2330

SHOCK ABSORBER

25

DBA DEUTSCHLAND
GMBH

2015-2331

ELBEO

25

DBA DEUTSCHLAND
GMBH

2015-2332

NUR DIE

25

DBA DEUTSCHLAND
GMBH

2015-2333

NUR DER

25

(730) Titular	(210) No. Solic.	(561) Denominación	(511) Clases
HBI BRANDED APPAREL ENTERPRISES, LLC.	2015-2334	BARELY THERE	25
HBI BRANDED APPAREL ENTERPRISES, LLC.	2015-2335	C9 y diseño	25
HBI BRANDED APPAREL ENTERPRISES, LLC.	2015-2336	DUOFOLD	25
HBI BRANDED APPAREL ENTERPRISES, LLC.	2015-2337	PLAYTEX	25
COATINGS FOREIGN IP CO. LLC	2015-2345	IMRON	2
EES EMPRESA PROVINCIAL LAMAS	2015-2285	DUCOLOR y diseño	2
PALMEX INTERNATIONAL INC.	2015-2108	PALMEX	19
KITTERY PROPERTIES S.A	2015-2318	ULTRACEM y diseño	19
CARMEN STEFFENS FRANQUIAS LTDA.	2015-2099	CARMEN STEFFENS y diseño	18, 25 y 35
PENN FISHING TACKLE MFG. COMPANY	2015-2306	PENN	18, 25 y 28
SHAKESPEARE COMPANY, LLC	2015-2291	PFLUEGER	18, 25 y 28
SHAKESPEARE COMPANY, LLC	2015-2292	SHAKESPEARE	18, 25 y 28
SHAKESPEARE COMPANY, LLC	2015-2293	UGLY STIK	18, 25 y 28
PURE FISHING, INC.	2015-2294	MITCHELL	18, 25 y 28
PURE FISHING, INC.	2015-2295	SEBILE	18, 25 y 28
Rodríguez Rioseco, Víctor Manuel	2015-1513	VÍCTOR VB y diseño	18, 20, 24, 25 y 35
PURE FISHING, INC.	2015-2302	HODGMAN	18 y 25
BOEHRINGER INGELHEIM VETMEDICA GMBH	2015-2248	SOLOMAMITIS	16, 41, 42 y 44
García Rodríguez, Maylin y Santiago Díaz, Tomas	2015-2133	SALÓN DE BELLEZA VANIDADES y diseño	16, 35, 41 y 44
Guía Palancar, Arami y Nieto Alvarez, Isabel María	2015-2144	GAMA y diseño	16, 35, 40 y 42
Farias Silvera, Israel	2015-2148	FARIS FOTOS y diseño	16, 35, 40 y 41

Año CXIV**Boletín Oficial N°337****(730)****Titular**LATAM AIRLINES
GROUP S.A.**(210)****No. Solic.**

2015-2249

(561)**Denominación**

LATAM y diseño

(511)**Clases**16, 35, 37,
38, 39 y 41LATAM AIRLINES
GROUP S.A.

2015-2250

Figurativa

16, 35, 37,
38, 39 y 41BLOOMBERG FINAN-
CE L.P.

2015-1722

BLOOMBERG BUSI-
NESSWEEK16, 35, 36
y 41Montero Martínez,
Maury

2015-2110

ARTE GRAF y diseño

16, 35 y 42

Serra Colina, José

2015-2111

CTRL P y diseño

16, 35 y 42

EDITORIAL NUEVO
MILENIO

2015-2151

Figurativa

16, 35 y 41

EDITORIAL NUEVO
MILENIO

2015-2152

Figurativa

16, 35 y 41

EDITORIAL NUEVO
MILENIO

2015-2153

NUEVO MILENIO

16, 35 y 41

EMPRESA MARINAS Y
NÁUTICA MARLIN, S.A.

2015-2253

Figurativa

16, 25, 41
y 43Tur Flores, Yudeisy y
Puentes Toledo, Risber

2015-2290

GUANABA ´S NEST EL
NIDO DEL GUANABÁ
GN y diseño16, 25, 33,
39 y 43

FELLOWES, INC.

2015-2142

BANKERS BOX

16

Alfaro Cruz, Sara

2015-2025

SARA ALFARO AL y
diseño14, 18, 25
y 42CUERVO Y SOBRINOS
LA HABANA 1882, S.L.

2015-1175

GRAN PREMIO CUER-
VO Y SOBRINOS 1882
y diseño

14, 16 y 41

CUERVO Y SOBRINOS
LA HABANA 1882, S.L.

2015-1176

GRAND PRIX CUERVO
Y SOBRINOS 1882 y
diseño

14, 16 y 41

Torres Cairo, Carlos

2015-2105

GUERRILLER y diseño

14, 15, 16,
18, 20, 21,
25, 28, 32,
33, 35 y 41

Torres Cairo, Carlos

2015-2106

COLECCIÓN CAURÍ y
diseño14, 15, 16,
18, 20, 21,
25, 28, 32,
33, 35 y 41

Torres Cairo, Carlos

2015-2145

GUERRILLER y diseño

14, 15, 16,
18, 20, 21,
25, 28, 32,
33, 35 y 41THE GOODYEAR TIRE &
RUBBER COMPANY

2015-2254

COMFORTRED y diseño

12

THE GOODYEAR TIRE &
RUBBER COMPANY

2015-2255

TRIPLETRED y diseño

12

(730) Titular	(210) No. Solic.	(561) Denominación	(511) Clases
EMPRESA DE PRO- YECTOS, CONSTRUC- CIONES Y SERVICIOS NAVALES, CEPRONA	2015-2126	ARGUS	12
ABBOTT DIABETES CARE INC	2015-2366	FREESTYLE OPTIUM NEO	10
HEBER BIOTEC, S.A.	2015-1583	FRAMEHEBER y diseño	10
ACOMA MEDICAL IN- DUSTRY CO., LTD	2015-2259	ACOMA	10
IBIS BIOSCIENCES, INC.	2015-2364	Figurativa	1, 5, 9 y 10
ABBOTT MOLECULAR INC.	2015-2365	PATHVYSION	1 y 5

Año CXIV**Boletín Oficial N°337****Índice de los nombres comerciales por denominación**

(510) Denominación	(733) Actividad de la empresa	(210) No. Solic.	(730) Titular
CPH	Para identificar a la persona jurídica dedicada a brindar servicios de presentaciones artísticas vinculadas al humor. Servicios de presentaciones artísticas vinculadas al humor (espectáculos humorísticos). Producir y comercializar audiovisuales vinculados al humor. Editar y comercializar publicaciones en cualquier formato y soporte material vinculado al humor, así como a su promoción. Brindar Servicios Técnico Artísticos a terceros.	2015-0091	CENTRO PROMOTOR DEL HUMOR

Índice de los nombres comerciales por titular

(730) Titular	(733) Actividad de la empresa	(210) No. Solic.	(510) Denominación
CENTRO PROMOTOR DEL HUMOR	Para identificar a la persona jurídica dedicada a brindar servicios de presentaciones artísticas vinculadas al humor. Servicios de presentaciones artísticas vinculadas al humor (espectáculos humorísticos). Producir y comercializar audiovisuales vinculados al humor. Editar y comercializar publicaciones en cualquier formato y soporte material vinculado al humor, así como a su promoción. Brindar Servicios Técnico Artísticos a terceros.	2015-0091	CPH

Índice de los lemas comerciales por denominación (510) (733)

Denominación	Producto o Serv que distingue a la empresa	(210) No. Solic.	(730) Titular
TRABAJAMOS PARA MEJORAR SU VIDA	Servicios de construcción civil y montaje de nuevas obras, edificaciones e instalaciones; de demolición, desmontaje, remodelación, restauración, reconstrucción y rehabilitación de edificaciones, instalaciones y otros objetivos existentes, así como la reparación y mantenimiento constructivo a obras hidráulicas e ingenieras.	2015-0069	EMPRESA DE MANTENIMIENTO Y REHABILITACIÓN DE OBRAS HIDRÁULICAS DE ORIENTE
SENTIRAS QUE CRECES	Helados, leche fresca y en polvo, productos lácteos y sus derivados.	2015-0071	EMPRESA PRODUCTOS LÁCTEOS GUANTÁNAMO
HACIA UN FUTURO DE LUZ	Para popularizar los servicios relacionados con la generación, transmisión, distribución y comercialización de energía eléctrica.	2015-0072	EMPRESA ELÉCTRICA DE CAMAGÜEY
CON EL SABOR DEL CARIBE	Producir y comercializar bebidas alcohólicas, refrescos, vinos, aguas, hielo, jugos naturales, vinagres y bebidas no carbonatada, cervezas, maltas y productos procedentes de la industria de bebidas y refrescos.	2015-0068	EMPRESA DE BEBIDAS Y REFRESCOS, SANTIAGO DE CUBA
BONDADES DEL MAR	Captura, industrialización y comercialización de productos pesqueros.	2015-0074	EMPRESA PESQUERA INDUSTRIAL DE BATABANÓ, MAYABEQUE, PESCABANA
"SIENTE LA MÚSICA"	Para llamar la atención del público sobre la producción y comercialización de discos compactos y otros soportes fonográficos, de productos culturales y de imagen Cuba, de instrumentos musicales y sus partes, piezas y accesorios, sistemas de audio y luces, equipos reproductores de audio e imagen, prestación de servicios de grabación musical, representación artística y editorial y gastronómicos como complemento a la oferta cultural donde participa	2015-0073	EMPRESA DE GRABACIONES Y EDICIONES MUSICALES (EGREM)

Índice de los lemas comerciales por titular

(730) Titular	(733) Producto o serv. que distingue a la empresa	(210) No. Solic.	(510) Denominación
EMPRESA DE MANTENIMIENTO Y REHABILITACIÓN DE OBRAS HIDRÁULICAS DE ORIENTE	Servicios de construcción civil y montaje de nuevas obras, edificaciones e instalaciones; de demolición, desmontaje, remodelación, restauración, reconstrucción y rehabilitación de edificaciones, instalaciones y otros objetivos existentes, así como la reparación y mantenimiento constructivo a obras hidráulicas e ingenieras.	2015-0069	TRABAJAMOS PARA MEJORAR SU VIDA
EMPRESA PRODUCTOS LÁCTEOS GUANTÁNAMO	Helados, leche fresca y en polvo, productos lácteos y sus derivados.	2015-0071	SENTIRAS QUE CRECES
EMPRESA ELÉCTRICA DE CAMAGÜEY	Para popularizar los servicios relacionados con la generación, transmisión, distribución y comercialización de energía eléctrica.	2015-0072	HACIA UN FUTURO DE LUZ
EMPRESA DE BEBIDAS Y REFRESCOS, SANTIAGO DE CUBA	Producir y comercializar bebidas alcohólicas, refrescos, vinos, aguas, hielo, jugos naturales, vinagres y bebidas no carbonatada, cervezas, maltas y productos procedentes de la industria de bebidas y refrescos.	2015-0068	CON EL SABOR DEL CARIBE
EMPRESA PESQUERA INDUSTRIAL DE BATABANÓ, MAYABEQUE, PESCABANA	Captura, industrialización y comercialización de productos pesqueros.	2015-0074	BONDADES DEL MAR
EMPRESA DE GRABACIONES Y EDICIONES MUSICALES (EGREM)	Para llamar la atención del público sobre la producción y comercialización de discos compactos y otros soportes fonográficos, de productos culturales y de imagen Cuba, de instrumentos musicales y sus partes, piezas y accesorios, sistemas de audio y luces, equipos reproductores de audio e imagen, prestación de servicios de grabación musical, representación artística y editorial y gastronómicos como complemento a la oferta cultural donde participa	2015-0073	"SIENTE LA MÚSICA"

**Índice de los emblemas empresariales por denominación
(510) (733)**

Denominación	Producto o Serv que distingue a la empresa	(210) No. Solic.	(730) Titular
PROYECTO CULTURAL COMUNITARIO ATRAPA SUEÑOS y diseño	Proyecto cultural comunitario para todas las edades, la realización de talleres de artes plásticas, danza, teatro, música, presentación en vivo de grupos musicales, danzarios, teatrales y de exposiciones de artes plásticas.	2015-0117	Saavedra Castellanos, Dania
HIDRO-CONS y diseño	Servicios de construcción civil y montaje de nuevas obras, edificaciones e instalaciones; de demolición, desmontaje, remodelación, restauración, reconstrucción y rehabilitación de edificaciones, instalaciones y otros objetivos existentes, así como la reparación y mantenimiento constructivo a obras hidráulicas e ingenieras.	2015-0110	EMPRESA DE MANTE-NIMIENTO Y REHABILITACIÓN DE OBRAS HIDRÁULICAS ORIENTE
Figurativa	Operar marinas y bases náuticas, así como prestar servicios especializados para naves y embarcaciones deportivas, de recreo y del tipo crucero; prestar servicios de actividades turísticas náuticas y recreativas en general; comercializar de forma minorista productos alimenticios y no alimenticios vinculados con la actividad náutica.	2015-0120	EMPRESA MARINAS Y NÁUTICAS MARLIN, S.A.
EMPRESA CARNICA TAURO y diseño	Producción y comercialización de carne y productos cárnicos, embutidos, ahumados, en conservas herméticas y no herméticas, granos (semillas), alubias frescas, frijoles frescos, leguminosas.	2015-0114	EMPRESA CARNICA TAURO
EGREM y diseño	Para identificar a la persona jurídica dedicada a producir y comercializar productos y servicios de la industria de la música.	2015-0119	EMPRESA DE GRABACIONES Y EDICIONES MUSICALES (EGREM)
CIEGO-PLAST y diseño	Producir, transportar y comercializar tuberías plásticas lisas, corrugadas de polietileno y sus accesorios. Brindar servicios de prueba y ensayos de laboratorio para tuberías de PEAD; de consultoría y asesoría en el montaje y la producción de tuberías plásticas y sus accesorios; de almacenaje de materiales, materia prima y de producciones terminadas; y comercializar envases y embalajes recuperados de la materia prima adquirida para el proceso productivo.	2015-0122	EMPRESA CIEGOPLAST

Año CXIV

Boletín Oficial N°337

(510)

(733)

(210)

(730)

Denominación **Producto o Serv que distingue a la empresa**

No. Solic.

Titular

ANACAO-NA y diseño	Producir y comercializar leche fresca y en polvo, leche fluida, mezclas físicas a base de cereales, maicena y harina de trigo (para batidos, el lactosoy), yogurt, helados, quesos y otros productos lácteos y sus análogos derivados de leche y soya, así como saborizantes, estabilizadores y adictivos.	2015-0115	EMPRESA PRODUCTOS LÁCTEOS GUANTÁNAMO
--------------------	--	-----------	--------------------------------------

Índice de los emblemas empresariales por titular

(730)

(733)

(210)

(510)

Titular

Actividad de la empresa

No. Solic.

Denominación

Saavedra Castellanos, Dania	Proyecto cultural comunitario para todas las edades, la realización de talleres de artes plásticas, danza, teatro, música, presentación en vivo de grupos musicales, danzarios, teatrales y de exposiciones de artes plásticas.	2015-0117	PROYECTO CULTURAL COMUNITARIO ATRAPA SUEÑOS y diseño
EMPRESA DE MANTENIMIENTO Y REHABILITACIÓN DE OBRAS HIDRÁULICAS ORIENTE	Servicios de construcción civil y montaje de nuevas obras, edificaciones e instalaciones; de demolición, desmontaje, remodelación, restauración, reconstrucción y rehabilitación de edificaciones, instalaciones y otros objetivos existentes, así como la reparación y mantenimiento constructivo a obras hidráulicas e ingenieras.	2015-0110	HIDROCONS y diseño
EMPRESA MARINAS Y NÁUTICAS MARLIN, S.A.	Operar marinas y bases náuticas, así como prestar servicios especializados para naves y embarcaciones deportivas, de recreo y del tipo crucero; prestar servicios de actividades turísticas náuticas y recreativas en general; comercializar de forma minorista productos alimenticios y no alimenticios vinculados con la actividad náutica.	2015-0120	Figurativa
EMPRESA CARNICA TAURO	Producción y comercialización de carne y productos cárnicos, embutidos, ahumados, en conservas herméticas y no herméticas, granos (semillas), alubias frescas, frijoles frescos, leguminosas.	2015-0114	EMPRESA CARNICA TAURO y diseño
EMPRESA DE GRABACIONES Y EDICIONES MUSICALES (EGREM)	Para identificar a la persona jurídica dedicada a producir y comercializar productos y servicios de la industria de la música.	2015-0119	EGREM y diseño

(730) Titular	(733) Actividad de la empresa	(210) No. Solic.	(510) Denominación
EMPRESA CIEGO- PLAST	Producir, transportar y comercializar tuberías plásticas lisas, corrugadas de polietileno y sus accesorios. Brindar servicios de prueba y ensayos de laboratorio para tuberías de PEAD; de consultoría y asesoría en el montaje y la producción de tuberías plásticas y sus accesorios; de almacenaje de materiales, materia prima y de producciones terminadas; y comercializar envases y embalajes recuperados de la materia prima adquirida para el proceso productivo.	2015-0122	CIEGO- PLAST y diseño
EMPRE- SA PRO- DUCTOS LÁCTEOS GUANTÁ- NAMO	Producir y comercializar leche fresca y en polvo, leche fluida, mezclas físicas a base de cereales, maicena y harina de trigo (para batidos, el lactosoy), yogurt, helados, quesos y otros productos lácteos y sus análogos derivados de leche y soya, así como saborizantes, estabilizadores y adictivos.	2015-0115	ANACAO- NA y dise- ño

Año CXIV

Boletín Oficial N°337

Índice de los rótulos de establecimientos por denominación

(510) Denominación	(733) Producto o Serv que distingue a la empresa	(210) No. Solic.	(730) Titular
ELITE y diseño	Producción y comercialización de vina- gre y vino seco.	2015-0041	EMPRESA DE BE- BIDAS Y REFRES- COS CA- MAGÜEY

Índice de los rótulos de establecimientos por titular

(730) Titular	(733) Actividad de la empresa	(210) No. Solic.	(510) Denominación
EMPRESA DE BE- BIDAS Y REFRES- COS CA- MAGÜEY	Producción y comercialización de vina- gre y vino seco.	2015-0041	ELITE y diseño

Índice nominal de solicitudes de certificado de patentes presentados

Inventiones

(71)(73)	(13)	(21)	(51)	(22)
ADAMA MAKHTESHIM	A7	2015-0127	A 01G 1/00, 9/00, A 01N 25/26, C 05G 3/06	2014.03.14
BAYER PHARMA AKTIENGESELLSCHAFT	A7	2015-0129	A 61K 31/4418, A 61P 35/00, C 07D 207/34, 213/75	2014.03.17
BAYER PHARMA AKTIENGESELLSCHAFT	A7	2016-0004	A 61K 31/53, A 61P 9/10, C 07D 519/04	2014.07.08
BAYER AS	A7	2015-0174	A 61K 51/00	2014.06.05
CENTRO DE INVESTIGACIONES Y PRUEBAS ELECTROENERGÉTICAS, INSTITUTO SUPERIOR POLITÉCNICO JOSÉ ANTONIO ECHEVERRÍA	A7	2014-0130	F 24B 1/191	2014.11.11
FUNDACIÓN CENTRO NACIONAL DE INVESTIGACIONES CARDIOVASCULARES CARLOS III y FERRER INTERNACIONAL, S.A	A7	2015-0173	A 61K 31/40, 9/50	2014.06.05
JENEIL BIOTECH INC.	A7	2015-0115	A 23C 19/068, 19/072, 19/08	2014.03.17
LES LABORATOIRES SERVIER y VERNALIS (R&D) LTD.	A7	2016-0010	A 61K 31/4709, 31/4725, A 61P 35/00, 37/00, C 07D 401/10, 401/14, 405/14, 409/14, 471/04	2014.07.22
LUPIN LIMITED	A7	2015-0168	A 61K 31/40, C 07D 207/333	2014.06.02
MORE PHARMA CORPORATION, S. DE R.L. DE C.V	A7	2016-0002	A 61K 31/167, A 61P 29/00	2014.07.11
NOVARTIS AG	A7	2015-0119	A 61K 31/506, A 61P 35/00, C 07D 413/14, 417/14, 431/04	2014.03.12
XYLECO, INC	A7	2015-0106	B 01J 19/08	2014.03.07
XYLECO, INC	A7	2015-0146	C 12P 7/02	2014.04.25
XYLECO, INC	A7	2015-0156	C 11B 1/00	2014.05.16

Invenciones

(21)	(13)	(51)	(71)(73)	(22)
2015-0127	A7	A 01G 1/00, 9/00, 01N 25/26, C 05G 3/06	A ADAMA MAKHTESHIM	2014.03.14
2015-0129	A7	A 61K 31/4418, A 61P 35/00, C 07D 207/34, 213/75	BAYER PHARMA AKTIENGESELLSCHAFT	2014.03.17
2016-0004	A7	A 61K 31/53, A 61P 9/10, C 07D 519/04	BAYER PHARMA AKTIENGESELLSCHAFT	2014.07.08
2015-0174	A7	A 61K 51/00	BAYER AS	2014.06.05
2014-0130	A7	F 24B 1/191	CENTRO DE INVESTIGACIONES Y PRUEBAS ELECTROENERGÉTICAS, INSTITUTO SUPERIOR POLITÉCNICO JOSÉ ANTONIO ECHEVERRÍA	2014.11.11
2015-0173	A7	A 61K 31/40, 9/50	FUNDACIÓN CENTRO NACIONAL DE INVESTIGACIONES CARDIOVASCULARES CARLOS III y FERRER INTERNACIONAL, S.A	2014.06.05
2015-0115	A7	A 23C 19/068, 19/072, 19/08	JENEIL BIOTECH INC.	2014.03.17
2016-0010	A7	A 61K 31/4709, 31/4725, A 61P 35/00, 37/00, C 07D 401/10, 401/14, 405/14, 409/14, 471/04	LES LABORATOIRES SERVIER y VERNALIS (R&D) LTD.	2014.07.22
2015-0168	A7	A 61K 31/40, C 07D 207/333	LUPIN LIMITED	2014.06.02
2016-0002	A7	A 61K 31/167, A 61P 29/00	MORE PHARMA CORPORATION, S. DE R.L. DE C.V	2014.07.11
2015-0119	A7	A 61K 31/506, A 61P 35/00, C 07D 413/14, 417/14, 431/04	NOVARTIS AG	2014.03.12
2015-0106	A7	B 01J 19/08	XYLECO, INC	2014.03.07
2015-0146	A7	C 12P 7/02	XYLECO, INC	2014.04.25
2015-0156	A7	C 11B 1/00	XYLECO, INC	2014.05.16

Índice sistemático de solicitudes de certificado de patentes presentados.

Inventiones

(51)	(13)	(21)	(71)(73)	(22)
A 01G 1/00, 9/00, A 01N 25/26, C 05G 3/06	A7	2015-0127	ADAMA MAKHTESHIM	2014.03.14
A 61K 31/4418, A 61P 35/00, C 07D 207/34, 213/75	A7	2015-0129	BAYER PHARMA AKTIENGESELLSCHAFT	2014.03.17
A 61K 31/53, A 61P 9/10, C 07D 519/04	A7	2016-0004	BAYER PHARMA AKTIENGESELLSCHAFT	2014.07.08
A 61K 51/00	A7	2015-0174	BAYER AS	2014.06.05
F 24B 1/191	A7	2014-0130	CENTRO DE INVESTIGACIONES Y PRUEBAS ELECTROENERGÉTICAS, INSTITUTO SUPERIOR POLITÉCNICO JOSÉ ANTONIO ECHEVERRÍA	2014.11.11
A 61K 31/40, 9/50	A7	2015-0173	FUNDACIÓN CENTRO NACIONAL DE INVESTIGACIONES CARDIOVASCULARES CARLOS III y FERRER INTERNACIONAL, S.A	2014.06.05
A 23C 19/068, 19/072, 19/08	A7	2015-0115	JENEIL BIOTECH INC.	2014.03.17
A 61K 31/4709, 31/4725, A 61P 35/00, 37/00, C 07D 401/10, 401/14, 405/14, 409/14, 471/04	A7	2016-0010	LES LABORATOIRES SERVIER y VERNALIS (R&D) LTD.	2014.07.22
A 61K 31/40, C 07D 207/333	A7	2015-0168	LUPIN LIMITED	2014.06.02
A 61K 31/167, A 61P 29/00	A7	2016-0002	MORE PHARMA CORPORATION, S. DE R.L. DE C.V	2014.07.11
A 61K 31/506, A 61P 35/00, C 07D 413/14, 417/14, 431/04	A7	2015-0119	NOVARTIS AG	2014.03.12
B 01J 19/08	A7	2015-0106	XYLECO, INC	2014.03.07
C 12P 7/02	A7	2015-0146	XYLECO, INC	2014.04.25
C 11B 1/00	A7	2015-0156	XYLECO, INC	2014.05.16

FE DE ERRATAS



En el boletín 333 de fecha 29 de febrero de 2016 fue referida en el índice de las marcas por clasificación internacional de productos y servicios la Marca KEMPINSKI con número de expediente 2015- 1625, sin embargo por error no fue consignada en la sección MARCAS Y OTROS SIGNOS DISTINTIVOS. SOLICITUDES, MARCAS COMERCIALES, en la cual debió publicarse de la siguiente manera:

(210)- 2015-1625

(220)- 25/09/2015

(510)- Servicios de hotel y restaurantes.

(511)-43

(561)- KEMPINSKI

(730) -INTERNATIONAL IP HOLDINGS, LLC., domiciliada en 2140 South DuPont Highway, Camden, Delaware, 19934, Estados Unidos

(740)- Ramírez Pastor, Yordanka

Secciones provinciales, puestos de trabajo y funcionarios estatales.

Pinar del Río
Lic. Haidelyn Difurnaiao Grau
Dirección: Colón No. 106 e/Maceo y Virtudes, Pinar 1, CP 20 100, Pinar del Río

Teléfono: (048) 754655

e-mail: haidelyn@ciget.vega.inf.cu

Matanzas
Lic. Lourdes M. Rodríguez Rodríguez
MSc. Nancy Mariana Muñiz Izquierdo
Dirección: Calle Jovellanos No.5 e/ Medio y Río, Matanzas
Teléfono: (045) 24 2483
e-mail: lourdes@cigetmtz.atenas.inf.cu,
mariana@cigetmtz.atenas.inf.cu

Villa Clara
MSc. Odonel González Cabrera
MSc. Mirelys Claro Pérez
Téc. Grisel Pérez Gálvez
Lic. Nancy Pérez Pino
Dirección: Buen Viaje No. 18 e/ Maceo y Parque, CP, 50 100
Teléfono: (042) 273535 Fax: (042) 20 6499
e-mail: ogonzalez@ciget.vcl.cu
mirelys@ciget.vcl.cu , nancy@ciget.vcl.cu,
grisel@ciget.vcl.cu

Cienfuegos
Dirección: Ave. 52 No. 2316 e/ 23 y 25, Cienfuegos, CP 55 100
Teléfono: (043)51 9732; 51 1890
e-mail: xiomara@ciget.cienfuegos.cu

Sancti Spiritus
Lic. Suyen Rodríguez Alvarez
Lic. Nerbys Hernández Dorta
Dirección: Bartolomé Masó s/n esquina Avenida de los Mártires, Sancti Spiritus
Teléfono: (041)32 3956; 328392, 336505
e-mail: suyen@ciget.yayabo.inf.cu; juridico@ciget.yayabo.inf.cu
www.magon.cu

Ciego de Ávila
Lic. Aloyma Casas Valdés
Lic. Gretell de la Paz Samper
Dirección: Calle República No. 85 e/ Honorato del Castillo y Maceo, Ciego de Ávila, CP 65 100
Teléfono: (033) 20 1357
e-mail: aloyma@citma.fica.inf.cu; gretell@ciget.fica.inf.cu

Camagüey
Lic. Marieta Junco Torres
MSc. Rodolfo Díaz Aráosla
MSc. Sariel Hernández González
Dirección: General Gómez No.325 e/ SAN Miguel y Coronel Barreto, Camagüey 1, CP 70100, Apartado 384, Camagüey
Teléfono: (032) 29 7901,29 7675,28 6954
e-mail: rodolfo@ciget.camagüey.cu; shq@ciget.camagüey.cu;
marieta@ciget.camagüey.cu

Las Tunas
MSc. Keyla Lisbeth Borrero Reinaldo
Dirección: Calle Vicente García No. 44 e/ Julián Santana y Ramón Ortuño, Reparto 1ro. CP.75 100, Las Tunas
Teléfono: (031) 34198-99; 34 3345
e-mail: keila@ciget.lastunas.cu

Holguín

MSc. Annia Leyva Martínez-Pinillo

Lic. Ivette Elena Campdesuñer Almaguer

Dirección: Calle 18 e/ 1ra y Maceo, Reparto El Llano, CP 80 100, Holguín

Teléfono: (024)42 2203

Telefax:(024) 46 8306

e-mail: annia@cigetholguin.cu, : ivette@cigetholguin.cu

Granma

Lic. Ada Elia Echeverría González

Dirección : Paseo General García s/n (altos del Bazar), e/ Saco y Canducha Figueredo, Bayamo, Granma. CP 85 100

Teléfono: (023) 42 5547; 42 2691

e-mail: ada@ciget.granma.inf.cu

Santiago de Cuba

Lic. Yordanka Adis Reyes Paneque

MSc. Zulema Cutiño Oliva

Téc. Maricel Muxart Isaac

Dirección: Carnecería No. 459 e/ Enramadas y San Gerónimo, CP 90 100, Santiago de Cuba

Teléfono: (022)62 6909; 6251308 ext. 108

Fax: (022) 62 7070

e-mail: yordy@megacen.ciges.inf.cu; maricel@megacen.ciges.inf.cu;

zulema@megacen.ciges.inf.cu

Isla de la Juventud

Lic. Miruel González Hernández

Dirección : Calle 41 No. 4625 e/ 48 y 54, Rpto. 26 de julio, Nueva Gerona, CP 25 100

Teléfono: (046) 32 2122; 32 4653; 32 4736

e-mail: miurel@cgsat.gerona.inf.cu

Guantánamo

MSc. Mariurvis Jiménez Dorado

MSc. Héctor José Alonso Morales

Dirección Ahogados No. 14, Reparto Caribe, Guantánamo CP 95103

Teléfono: (021)38 1196; 38 1139

e-mail: mariurvis.jimenez@ciget.gtmo.inf.cu; hector.alonso@ciget.gtmo.inf.cu

Agentes oficiales que brindan servicios de Propiedad Industrial.

AGENTES OFICIALES.

Bufete Internacional, Consultores de Marcas y Patentes.

Casa Matriz

5ta Avenida No. 4002, esquina a 40, Playa, La Habana

Teléfonos: (537) 204 5126, 2045736 y 2045737

Fax: (537) 204 5125

Email: marcas@bufeteinternacional.cu

Agentes Oficiales:

MSc. María Amparo Santana Calderín

Email: amparo@bufeteinternacional.cu

CLAIM S. A.

Lamparilla No.2, Lonja del Comercio, Planta Baja G, La Habana Vieja, CP 10 000 La Habana,

Teléfonos: (537) 866 0743, 866 0755

Email: presidencia@claim.com.cu

claim@claim.com.cu

marcas@claim.com.cu

asistmarcas@claim.com.cu

Agentes Oficiales:

Lic. María Lourdes Ruiz Sotolongo

MSc. Yordanka Ramírez Pastor

MSc. Nadia Álvarez Mainegra

Consultoría Jurídica Internacional

Calle 16 No. 314, entre 3ra y 5ta, Miramar, Playa, CP 10300 La Habana

Teléfonos: (537) 204 2490

Email: alfredo@cji.co.cu

Agentes Oficiales

Lic. Alfredo Jorge Guerra Aragón

LEX, S.A. Servicios Jurídicos de Marcas y Patentes

Ave. 1ra. No. 1001, esquina 10, Miramar, Playa, La Habana

Teléfonos (537) 204 9093; Fax: (537) 204 9533

Email: lexsa@lex-sa.cu

web: www.lex-sa.com

Agentes Oficiales:

Dra. Dánice Vázquez D'Alvaré Email: danice@lex.uh.cu

M.Sc. Haliveth León Villaverde Email: mextranjera1@lex-sa.cu

M.Sc. Anays Mendoza Santos

M.Sc. Hosanna Rodríguez Calvo

Lic. Grethel Gil Vidal

Bufete Especializado

Calle 23, No.501, esquina a J, Vedado, Plaza de la Revolución, La Habana

Teléfonos: (537) 832 6813, 8326024 ext. 117; Fax: 833 2159

Email: yanet.bes@onbc.cu

Agente Oficial:

Dra. Yanet Souto Fernández

Códigos para la identificación de los países .
Según norma OMPI ST-3.

AF	Afganistán	EC	Ecuador	MP	Islas Marshall
AL	Albania	EG	Egipto	MH	Islas menores remotas de los
DE	Alemania	SV	El Salvador	UM	los
HV	Alto Volta	AE	Emiratos Árabes Unidos	NF	Estados Unidos
AD	Andorra	ER	Eritrea	SB	Islas Norfolk
AO	Angola	SK	Eslovaquia	SJ	Islas Salomón
AI	Anguilla	SI	Eslovenia	TC	Islas Svalbard y Jan Mayen
AQ	Antártica	ES	España	VG	Islas Turks y Caicos
AG	Antigua y Barbuda	FM	Estados Federados de	VI	Islas Vírgenes (Británicas)
AN	Antillas Holandesas	US	Micronesia	WF	Islas Vírgenes (EE.UU.)
SA	Arabia Saudita	EE	Estados Unidos de América	IL	Islas Wallis y Futuna
DZ	Argelia	ET	Estonia	IT	Israel
AR	Argentina	MK	Etiopía		Italia
AM	Armenia		Ex República Yugoslava de	JM	Jamaica
AW	Aruba		Macedonia	JP	Japón
AU	Australia			JO	Jordania
AT	Austria	RU	Federación de Rusia		
AZ	Azerbaiyán	FJ	Fiji	KH	Kampuchea
		PH	Filipinas	KZ	Kazajstán
		FI	Finlandia	KE	Kenya
		FR	Francia	KI	Kiribati
				KW	Kuwait
				KG	Kyrguistán
BS	Bahamas	GA	Gabón		
BH	Bahrein	GM	Gambia	LA	Laos
BD	Bangladesh	GE	Georgia	LS	Lesotho
BB	Barbados	GH	Ghana	LB	Líbano
BE	Bélgica	GI	Gibraltar	LR	Liberia
BZ	Bélice	GD	Granada	LY	Libia
BX	Benelux	GR	Grecia	LI	Liechtenstein
BJ	Benin	GL	Groenlandia	LT	Lituania
BM	Bermudas	GP	Guadalupe	LU	Luxemburgo
BT	Bhután	GT	Guatemala		
BY	Bielorrusia	GN	Guinea	MO	Macao
BU	Birmania	GQ	Guinea Ecuatorial	MG	Madagascar
BO	Bolivia	GW	Guinea-Bissau	MY	Malasia
BA	Bosnia y	GY	Guyana	MW	Malawi
BW	Herzegovina	GF	Guyana Francesa	MV	Maldivas
BR	Botswana			ML	Malí
BN	Brasil			MT	Malta
BG	Brunei Darussalam	HT	Haití	MA	Marruecos
BF	Bulgaria	HL	Holanda	MQ	Martinica
BI	Burkina Faso	HN	Honduras	MU	Mauricio
	Burundi	HK	Hong-Kong	MR	Mauritania
		HU	Hungría	MX	México
CV	Cabo Verde	IN	India	MC	Mónaco
CM	Camerún	ID	Indonesia	MN	Mongolia
CA	Canadá	IR	Irán	MS	Montserrat
CO	Colombia	IQ	Iraq	MZ	Mozambique
KM	Comoras	IE	Irlanda	MM	Myanmar
CG	Congo	BV	Isla Bouvet		
CI	Costa de Marfil	IS	Islandia	NA	Namibia
CR	Costa Rica	KY	Islas Caimán	NR	Nauru
HR	Croacia	CC	Islas Cocos	NP	Nepal
CU	Cuba	CK	Islas Cook	NI	Nicaragua
TD	Chad	CX	Islas Christmas	NE	Níger
CZ	Checoslovaquia	FK	Islas Falkland	NG	Nigeria
CL	Chile	FO	Islas Faroe	NU	Niue
CN	China	GS	Islas Georgia y Sandwich	NO	Noruega
CY	Chipre		Meridionales		
		HM	Islas Heard y Mc Donald		
			Islas Marianas Boreales		
DK	Dinamarca				
DJ	Djibouti				
DM	Dominica				

Año CXIV**Boletín Oficial N°337**

NC	Nueva Caledonia	TH	Tailandia
PG	Nueva Guinea Papua	TW	Taiwán
NZ	Nueva Zelandia	TJ	Tayikistán
		IO	Territorio Británico del Océano Índico
EP	Oficina Europea de Patentes	TF	Territorios Australes Franceses
IB	Oficina Internacional de la OMPI	TP	Timor Oriental
OM	Omán	TG	Togo
WO	OMPI	TK	Togo
OA	Org. Africana de la Propiedad Intelectual	TO	Tokelau
AP	Org. Regional Africana de la Propiedad Industrial	TT	Tonga
		TN	Trinidad y Tobago
		TM	Túnez
		TR	Turkmenistán
		TV	Turquía
			Tuvalu
NL	Países Bajos		
PK	Pakistán		
PA	Panamá	SU	U.R.S.S.
PY	Paraguay	UA	Ucrania
PE	Perú	UG	Uganda
PN	Pitcairn	UY	Uruguay
PF	Polinesia Francesa	UZ	Uzbekistán
PL	Polonia		
PT	Portugal		
PR	Puerto Rico	VU	Vanuatu
		VA	Vaticano
		VE	Venezuela
QA	Qatar	VN	Viet Nam
		YE	Yemen
GB	Reino Unido	YD	Yemen Democrata
CF	República Centroafricana	YU	Yugoslavia
KR	República de Corea		
MD	República de Moldova	ZR	Zaire
DO	República Dominicana	ZM	Zambia
KP	República Popular Democrática de Corea	ZW	Zimbabwe
TZ	República Unida de Tanzania		
RE	Reunión		
RH	Rhodesia del Sur		
RO	Rumania		
RW	Rwanda		
EH	Sahara Occidental		
KN	Saint Kitts y Nevis		
AS	Samoa Americana		
SM	San Marino		
PM	San Pierre y Miquelon		
VC	San Vicente y las Granadinas		
SH	Santa Helena		
LC	Santa Lucía		
ST	Santo Tomé y Príncipe		
SN	Senegal		
SC	Seychelles		
SL	Sierra Leona		
SG	Singapur		
SY	Siria		
SO	Somalia		
WS	Somoa		
LK	Sri Lanka		
ZA	Sudáfrica		
SD	Sudán		
SE	Suecia		
CH	Suiza		
SR	Suriname		
SZ	Swazilandia		