

# Boletín OFICIAL

OFICINA CUBANA DE LA PROPIEDAD INDUSTRIAL



REPÚBLICA  
DE CUBA

OC  
PI

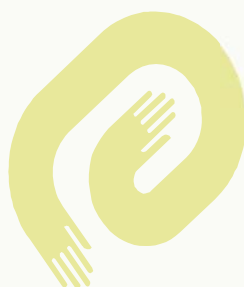

CU ISSN 1028 - 1452



# Boletín OFICIAL

OFICINA CUBANA DE LA PROPIEDAD INDUSTRIAL



REPÚBLICA  
DE CUBA

MINISTERIO DE CIENCIA  
TECNOLOGÍA Y MEDIO AMBIENTE

## Boletín Oficial 330 Octubre 2015

Publicación de:

**MARCAS Y OTROS SIGNOS DISTINTIVOS, INVENCIONES  
MODELOS DE UTILIDAD, MODELOS INDUSTRIALES  
DIBUJOS INDUSTRIALES, VARIEDADES VEGETALES Y  
ESQUEMAS DE TRAZADO DE CIRCUITOS INTEGRADOS**

**Año CXIII**

**Núm. 330**

**Octubre de 2015**

**Puesto en circulación: 27 de Noviembre de 2015**

**CU ISSN 1028 - 1452**

**Número Normalizado Internacional  
de Publicaciones en Serie  
(International Standard Serial Number)**

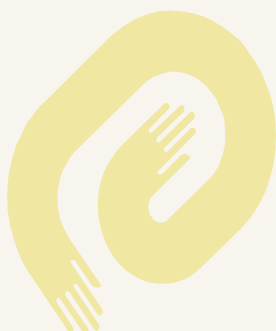

**CU ISSN 1028 - 1452**

# Índice General

<b>MARCAS Y OTROS SIGNOS DISTINTIVOS. SOLICITUDES.</b>	
<b>Códigos numéricos.</b>	<b>6</b>
<b>Marcas comerciales.</b>	<b>7</b>
<b>Nombres comerciales.</b>	<b>96</b>
<b>Lemas comerciales.</b>	<b>97</b>
<b>Emblemas empresariales.</b>	<b>100</b>
<b>MARCAS Y OTROS SIGNOS DISTINTIVOS. CONCEDIDAS.</b>	
<b>Resolución de concesión.</b>	<b>104</b>
<b>Certificado de Registro.</b>	<b>109</b>
<b>ESTADOS LEGALES. MARCAS Y OTROS SIGNOS DISTINTIVOS.</b>	
<b>Cambio de dirección del titular.</b>	<b>116</b>
<b>Cambio de nombre del titular.</b>	<b>121</b>
<b>Cambio de titular</b>	<b>122</b>
<b>Caducidad por fin de vigencia</b>	<b>123</b>
<b>Renovaciones.</b>	<b>124</b>
<b>Denegadas</b>	<b>126</b>
<b>Abandono por no respuesta</b>	<b>127</b>
<b>Abandono por no pago concesión.</b>	<b>129</b>
<b>Corrección de errores</b>	<b>137</b>
<b>Limitación de productos</b>	<b>137</b>
<b>ARREGLO MADRID</b>	
<b>Solicitudes</b>	<b>139</b>
<b>Resolución de Concesión Total</b>	<b>145</b>
<b>Resolución de Concesión de todos los productos y servicios.</b>	<b>151</b>
<b>INVENCIONES.</b>	
<b>Códigos numéricos.</b>	<b>153</b>
<b>Norma Cubana.</b>	<b>154</b>
<b>Solicitudes.</b>	<b>159</b>
<b>Concedidas</b>	<b>169</b>
<b>ESTADOS LEGALES. INVENCIONES.</b>	
<b>Abandonadas.</b>	<b>172</b>
<b>Caducas por falta de pago</b>	<b>172</b>
<b>Denegadas</b>	<b>172</b>

<b>MODELOS DE UTILIDAD</b>	
<b>Solicitudes</b>	<b>174</b>
<b>JURÍDICO. Procesos legales.</b>	
<b>Recurso de alzada interpuesto. Marcas</b>	<b>176</b>
<b>Restablecimiento de derechos solicitados</b>	<b>176</b>
<b>Rechazos provinciales interpuestos</b>	<b>176</b>
<b>ÍNDICES INFORMATIVOS</b>	
<b>Índice de las Marcas por clasificación internacional de productos y servicios.</b>	<b>178</b>
<b>Índice de las Marcas por denominación.</b>	<b>185</b>
<b>Índice de las Marcas por titular.</b>	<b>194</b>
<b>Índice de los Nombres comerciales por denominación.</b>	<b>202</b>
<b>Índice de los Nombres comerciales por titular.</b>	<b>203</b>
<b>Índice de los Lemas comerciales por denominación.</b>	<b>204</b>
<b>Índice de los Lemas comerciales por titular.</b>	<b>208</b>
<b>Índice de los Emblemas empresariales por denominación.</b>	<b>212</b>
<b>Índice de los Emblemas empresariales por titular.</b>	<b>213</b>
<b>Índice nominal de solicitudes de certificado de patentes de invención presentadas.</b>	<b>214</b>
<b>Índice numérico de solicitudes de certificado de patentes de invención presentadas.</b>	<b>215</b>
<b>Índice sistemático de solicitudes de certificado de patentes de invención presentadas.</b>	<b>216</b>
<b>ÍNDICE NOMINAL DE REGISTROS OTORGADOS. Invenciones</b>	<b>217</b>
<b>ÍNDICE NUMÉRICO DE REGISTROS OTORGADOS. Invenciones</b>	<b>217</b>
<b>ÍNDICE SISTEMÁTICO DE REGISTROS OTORGADOS. Invenciones</b>	<b>217</b>
<b>ÍNDICE NOMINAL DE SOLICITUDES DE REGISTRO DE MODELOS DE UTILIDAD PRESENTADAS.</b>	<b>218</b>
<b>ÍNDICE NUMÉRICO DE SOLICITUDES DE REGISTRO DE MODELOS DE UTILIDAD PRESENTADAS</b>	<b>218</b>
<b>ÍNDICE SISTEMÁTICO DE SOLICITUDES DE REGISTRO DE MODELOS DE UTILIDAD PRESENTADAS</b>	<b>218</b>
<b>Fe de erratas</b>	<b>220</b>
<b>SECCIONES PROVINCIALES, PUESTOS DE TRABAJO Y FUNCIONARIOS ESTATALES.</b>	<b>221</b>
<b>AGENTES OFICIALES.</b>	<b>223</b>
<b>CÓDIGOS POR PAÍSES.</b>	<b>224</b>

# Solicitudes

## Marcas y otros signos distintivos



**Códigos numéricos para identificación de datos  
según norma OMPI ST-60**

**Marcas y otros signos distintivos**

**Marcas Comerciales, Nombres Comerciales, Lemas Comerciales, Rótulos de Establecimientos y Emblemas Empresariales**

- (111) Número de serie del registro.**
- (151) Fecha de registro.**
- (170) Duración del registro.**
- (180) Vigencia.**
- (190) Código del país que registra.**
- (210) Número de serie de la solicitud.**
- (220) Fecha de presentación.**
- (310) Número de serie asignado a la primera solicitud.**
- (320) Fecha de presentación de la primera solicitud.**
- (330) Código de la Norma de la OMPI ST.3 identificando a la oficina nacional o regional donde se presentó la primera solicitud o la organización donde se hizo la primera solicitud.**
- (510) Actividades que divulga.**
- (511) Clasificación Internacional de productos y servicios.**
- (531) Clasificación de los elementos figurativos de las marcas.**
- (540) Diseño.**
- (561) Denominación de la marca.**
- (591) Información relativa a los colores reivindicados.**
- (730) Nombre del solicitante o concesionario y país de origen.**
- (740) Agente oficial o mandatario.**

**Marcas comerciales**  
**Solicitudes**

- (210)- 2014-0794
- (220)- 29/09/2014
- (510)- Fotocopia de documentos.
- (511)- 35
- (510)- Reparación y mantenimiento de hardware, a saber: celulares, impresoras, scanners y computadoras. Instalación de redes informáticas.
- (511)- 37
- (510)- Impresión de documentos.
- (511)- 40
- (510)- Diseño, instalación y mantenimiento de software.
- (511)- 42
- (531)- 24.17.1, 24.17.5, 27.5.10 y 27.5.17
- (540)-



- (561)- HEIDRICH COMPU CELL SERVICIO-GARANTÍA
  - (591)- Rojo y negro
  - (730)- Piñeiro Llanes, Heidrich, domiciliado en Estrada Palma 395, entre Digue y La Marina, Casa Blanca, municipio Regla, provincia La Habana, República de Cuba
- 

- (210)- 2015-0171
  - (220)- 10/02/2015
  - (510)- Preparaciones para afeitar, toallitas húmedas para uso personal, preparaciones no medicinales para el cuidado de la piel, preparaciones no medicinales para el cuidado del sol, bloqueador solar, preparaciones de protección solar, lociones y aerosoles para cuidado de la piel, protector solar, preparaciones de protección solar, lociones y aerosoles para bloquear el sol, preparaciones de bronceado sin sol, bálsamo labial no medicado.
  - (511)- 3
  - (510)- Preparaciones medicada para el cuidado de la piel, protector solar medicado, tapones y aplicadores de tapones, almohadillas para la higiene femenina, protector diario.
  - (511)- 5
  - (510)- Maquinilla para afeitar, hoja de navaja para afeitar, cubiertos, a saber, los utensilios para niños.
  - (511)- 8
  - (510)- Chupetes para bebés y niños, biberones, mamaderas para biberones.
  - (511)- 10
  - (510)- Guantes de gomas para uso de hogar, vasos para las bebidas de los bebés y niños; copas y platos.
  - (511)- 21
  - (561)- EDGEWELL
  - (730)- LAFOURCHE LLC, domiciliada en 1209 calle Orange, Wilmington, DE 19801, Estados Unidos de América
  - (740)- León Villaverde, Haliveth
- 

- (210)- 2015-0324
- (220)- 10/03/2015
- (510)- Organización de ferias, exposiciones, exhibiciones con fines comerciales o publicitarios; previsiones económicas; consultoría de negocios en relación con la importación y exportación, y consultoría empresarial; estudios de mercado; búsquedas de negocios; alquiler de máquinas y aparatos de oficina; servicios de secretaría, mecanografía, tratamiento de textos, fotocopias y contestador telefónico; suministro de estadísticas comerciales y empresariales y otros datos comparables; compilación de datos en un ordenador; difusión de publicidad o material de publicitario; servicios de publicidad y promoción de productos y servicios de terceros; proporcionar una base de datos informática en línea que ofrece información sobre el comercio internacional; servicios de gestión de oficina; servicios de fomento y promoción del comercio mundial y las relaciones comerciales

**Año CXIII**  
**Boletín Oficial N°330**  
**Solicitudes**

- internacionales.
- (511)-** 35
- (510)-** Seminarios en el ámbito del comercio internacional organización y celebración de ferias con fines culturales educativos, exposiciones, exhibiciones, convenciones, conferencias y talleres en el campo del comercio internacional; servicios de traducción; servicios de interpretación de idiomas; organización de convenciones, talleres y conferencias con fines comerciales o publicitarios.
- (511)-** 41
- (510)-** Servicios de reservas y alquiler alojamiento temporal; servicios de catering de comidas y bebidas; preparación de alimentos; servicios de alojamiento hotelero; servicios de hotel, bar, cafetería, restaurante, salón de cócteles y catering; servicios de hoteles; proporcionar información en materia de hoteles y alojamientos temporales a través de un sitio web; proporcionar estadía prolongada en hoteles; proporcionar instalaciones para ferias y exposiciones; suministro de instalaciones para conferencias, exposiciones y reuniones; servicios de restaurantes.
- (511)-** 43
- (561)-** WORLD TRADE CENTER
- (730)-** WORLD TRADE CENTERS ASSOCIATION, INC., domiciliada en 120 Broadway, Suite 3350, New York, NY 10271, Estados Unidos de América
- (740)-** Ramírez Pastor, Yordanka  
-----
- (210)-** 2015-0325
- (220)-** 10/03/2015
- (510)-** Organización de ferias, exposiciones, exhibiciones con fines comerciales o publicitarios; previsiones económicas; consultoría de negocios en relación con la importación y exportación, y consultoría empresarial; estudios de mercado; búsquedas de negocios; alquiler de máquinas y aparatos de oficina; servicios de secretaria, mecanografía, tratamiento de textos, fotocopias y contestador telefónico; suministro de estadísticas comerciales y empresariales y otros datos comparables; compilación de datos en un ordenador; difusión de publicidad o material de publicitario; servicios de publicidad y promoción de productos y servicios de terceros; proporcionar una base de datos informática en línea que ofrece información sobre el comercio internacional; servicios de gestión de oficina; servicios de fomento y promoción del comercio mundial y las relaciones comerciales internacionales.
- (511)-** 35
- (510)-** Seminarios en el ámbito del comercio internacional organización y celebración de ferias con fines culturales educativos, exposiciones, exhibiciones, convenciones, conferencias y talleres en el campo del comercio internacional; servicios de traducción; servicios de interpretación de idiomas; organización de convenciones, talleres y conferencias con fines comerciales o publicitarios.
- (511)-** 41
- (510)-** Servicios de reservas y alquiler alojamiento temporal; servicios de catering de comidas y bebidas; preparación de alimentos; servicios de alojamiento hotelero; servicios de hotel, bar, cafetería, restaurante, salón de cócteles y catering; servicios de hoteles; proporcionar información en materia de hoteles y alojamientos temporales a través de un sitio web; proporcionar estadía prolongada en hoteles; proporcionar instalaciones para ferias y exposiciones; suministro de instalaciones para conferencias, exposiciones y reuniones; servicios de restaurantes.
- (511)-** 43
- (561)-** WTC
- (730)-** WORLD TRADE CENTERS ASSOCIATION, INC., domiciliada en 120 Broadway, Suite 3350, New York, NY 10271, Estados Unidos de América
- (740)-** Ramírez Pastor, Yordanka  
-----
- (210)-** 2015-0326
- (220)-** 10/03/2015
- (510)-** Organización de ferias, exposiciones, exhibiciones con fines comerciales o publicitarios; previsiones económicas; consultoría de negocios en relación con la importación y exportación, y consultoría empresarial; estudios de mercado; búsquedas de negocios; alquiler de máquinas y aparatos de oficina; servicios de secretaria, mecanografía, tratamiento de textos, fotocopias y contestador telefónico; suministro de estadísticas comerciales y empresariales y otros datos comparables; compilación de datos en un ordenador; difusión de publicidad o material de publicitario; servicios de publicidad y promoción de productos y servicios de terceros; proporcionar una base de datos informática en línea que ofrece información sobre el comercio internacional; servicios de gestión de oficina; servicios de fomento y promoción del comercio mundial y las relaciones comerciales internacionales.
- (511)-** 35
- (510)-** Seminarios en el ámbito del comercio internacional organización y celebración de ferias con fines culturales educativos, exposiciones, exhibiciones, convenciones, conferencias y talleres en el

**Solicitudes**

campo del comercio internacional; servicios de traducción; servicios de interpretación de idiomas; organización de convenciones, talleres y conferencias con fines comerciales o publicitarios.

**(511)-** 41

**(510)-** Servicios de reservas y alquiler alojamiento temporal; servicios de catering de comidas y bebidas; preparación de alimentos; servicios de alojamiento hotelero; servicios de hotel, bar, cafetería, restaurante, salón de cócteles y catering; servicios de hoteles; proporcionar información en materia de hoteles y alojamientos temporales a través de un sitio web; proporcionar estadía prolongada en hoteles; proporcionar instalaciones para ferias y exposiciones; suministro de instalaciones para conferencias, exposiciones y reuniones; servicios de restaurantes.

**(511)-** 43

**(531)-** 1.5.15

**(540)-**



**(730)-** WORLD TRADE CENTERS ASSOCIATION, INC., domiciliada en 120 Broadway, Suite 3350, New York, NY 10271, Estados Unidos de América

**(740)-** Ramírez Pastor, Yordanka  
-----

**(210)-** 2015-0357

**(220)-** 18/03/2015

**(510)-** Aceites y grasas para uso industrial; a saber: los aceites industriales y grasas, lubricantes, aceites de motor, los lubricante de la transmisión, aceite de transmisión, aceite hidráulico, aceite para transmisión hidrostática, polvo de grafito, lubricantes para rodamientos, lubricantes para ejes de cosechadoras de algodón, lubricantes para bandas transportadoras, lubricantes multipropósito, lubricantes para engrasar, grasas y lubricantes, composiciones para absorber, rociar y asentar el polvo; combustibles (incluida la gasolina para motores) y materiales de alumbrado; velas y mechas de iluminación.

**(511)-** 4

**(510)-** Vehículos; aparatos de locomoción terrestre, aérea o acuática; vehículos de ruedas y de orugas que sean autopropulsados o articulados, la rueda o la pista de dirección y sus partes, a saber, para su uso en la agricultura, para su uso en el campo de la construcción, para su uso en el sector forestal, para su uso en el terreno, por ejemplo, motos de nieve, transportistas de materiales, vehículos de golf, para su uso en el mantenimiento del jardín y de bienes raíces, y para su uso en las calles y / o superficies sólidas; vehículos terrestres y sus partes accionadas por motor o por el conductor, en particular bicicletas para niños, bicicletas dobles (bicicleta al lado de la bicicleta), vehículos de ruedas, en particular, pequeños tractores, vehículos multiuso y sus partes; carros, remolques de transporte, portaherramientas; motores y transmisiones para vehículos terrestres y accionados por motor implementos; piezas para dichos vehículos, en particular los de la nieve y la suciedad arados, chasis, marcos y superestructura, cubos de vagones, ejes, ruedas, frenos, embragues, camiones, muelles para vehículos, asientos, limpiaparabrisas, volantes, amortiguadores, los guardabarros, parachoques, paneles de instrumentos; enganches de remolque.

**(511)-** 12

**(510)-** Alquiler de máquinas para la construcción.

**(511)-** 37

**(510)-** Servicios médicos; servicios veterinarios; tratamientos de higiene y de belleza para personas o animales; servicios de agricultura, horticultura y silvicultura a saber: servicios relacionados en el campo de la agricultura, la construcción y horticultura, cuidado de césped y terrenos y alquiler de equipos para la agricultura.

**(511)-** 44

**(561)-** JOHN DEERE

**(730)-** DEERE & COMPANY, domiciliada en One John Deere Place Moline, Illinois 61265, Estados Unidos de América

**(740)-** Mendoza Santos, Anays  
-----

**Año CXIII**  
**Boletín Oficial N°330**  
**Solicitudes**

- (210)- 2015-0358  
(220)- 18/03/2015  
(510)- Aceites y grasas para uso industrial; a saber: los aceites industriales y grasas, lubricantes, aceites de motor, los lubricantes de la transmisión, aceite de transmisión, aceite hidráulico, aceite para transmisión hidrostática, polvo de grafito, lubricantes para rodamientos, lubricantes para ejes de cosechadoras de algodón, lubricantes para bandas transportadoras, lubricantes multipropósito, lubricantes para engrasar, grasas y lubricantes, composiciones para absorber, rociar y asentar el polvo; combustibles (incluida gasolina para motores) y materiales de alumbrado; velas y mechas de iluminación.
- (511)- 4  
(510)- Vehículos; aparatos de locomoción terrestre, aérea o acuática; vehículos de ruedas y de orugas que sean autopropulsados o articulados, la rueda o la pista de dirección y sus partes, a saber, para su uso en la agricultura, para su uso en el campo de la construcción, para su uso en el sector forestal, para su uso en el terreno, por ejemplo, motos de nieve, transportistas de materiales, vehículos de golf, para su uso en el mantenimiento del jardín y de bienes raíces, y para su uso en las calles y / o superficies sólidas; vehículos terrestres y sus partes accionadas por motor o por el conductor en particular bicicletas para niños, bicicletas dobles (bicicleta al lado de la bicicleta); vehículos de ruedas, en particular, pequeños tractores, vehículos multiuso y sus partes; carros, remolques de transporte, portaherramientas; motores y transmisiones para vehículos terrestres y accionados por motor implementos; piezas para dichos vehículos, en particular los de la nieve y la suciedad arados, chasis, marcos y superestructura, cubos de vagones, ejes, ruedas, frenos, embragues, camiones, muelles para vehículos, asientos, limpiaparabrisas, volantes, amortiguadores, los guardabarros, parachoques, paneles de instrumentos; enganches de remolque.
- (511)- 12  
(510)- Alquiler de máquinas para la construcción.  
(511)- 37  
(510)- Servicios médicos; servicios veterinarios; tratamientos de higiene y de belleza para personas o animales; servicios de agricultura, horticultura y silvicultura a saber: servicios relacionados en el campo de la agricultura, la construcción y horticultura, cuidado de césped y terrenos, y alquiler de equipos para la agricultura.
- (511)- 44  
(531)- 3.4.7 y 25.1.10



- (730)- DEERE & COMPANY, domiciliada en One John Deere Place Moline, Illinois 61265, Estados Unidos de América  
(740)- Mendoza Santos, Anays  
-----

- (210)- 2015-0394  
(220)- 24/03/2015  
(510)- Preparaciones para blanquear y otras sustancias para lavar la ropa; preparaciones para limpiar, pulir, desengrasar y raspar; jabones; productos de perfumería; aceites esenciales; cosméticos; lociones capilares; dentífricos.
- (511)- 3  
(510)- Productos y preparaciones medicadas, para uso médico, dentales y sanitarias, a saber, preparaciones medicadas para el cuidado de la piel, limpiadores para la piel y heridas, cremas y polvos anti- hongos, jabón anti-microbial, limpiador para uso sin enjuague para la cabeza y el cuerpo; productos para el cuidado de las heridas, a saber, apósitos, apósitos adhesivos, cinta adhesiva médica y quirúrgica, gaza, tiras de nailon, gel tópico de primeros auxilios, gel tópico para el tratamiento médico y terapéutico de las heridas; cinturones sanitarios, toallas sanitarias, tampones, enjuague para heridas bucales, toallas limpiadoras pre- humedecidas para uso médico, desodorantes para el ambiente (no para uso personal), desinfectantes para propósitos higiénicos y sanitarios, desinfectantes para instrumentos médicos, toallas absorbentes para incontinentes, pañales para adultos, suplementos nutricionales y dietéticos en presentaciones en polvo y líquida, toallas desinfectantes de tela o papel, lociones para la piel, cremas y ungüentos para la piel para uso médico, kits o paquetes para el cuidado de las cataratas oculares compuestos de enjuagues oculares y lentes protectores; forros

**Solicitudes**

desechables para uso con calzones desechables y ropa interior desechable para incontinentes, soluciones de irrigación y urología, a saber, soluciones salinas; preparaciones para uso médico, a saber, alcoholisopropílico; almohadillas pre-tratadas con alcohol, peróxido de hidrógeno, gel lubricante, preparaciones para baños de asiento, soluciones de iodopovidona, ropa reusable para incontinentes, preparaciones para enemas, laxantes, ropa para incontinentes, apósitos en presentación de espuma para heridas, preparaciones desodorantes multipropósito para uso en el hogar, comercial o industrial (no para uso personal); vendajes adhesivos que contienen zinc; gel comestible para tabletas, cápsulas y píldoras para hacerlas más agradables al gusto y facilitar la deglución; apósitos médicos, a saber, productos hemostáticos absorbentes quirúrgicos para el control del sangrado; adhesivos médicos para cerrar heridas; gel para ultrasonidos; ropa y toallas para incontinentes; pañales desechables para incontinentes; pañales de tela para adultos; todo lo anterior para uso médico, quirúrgico y/o farmacéutico.

**(511)-** 5

**(510)-** Aparatos e instrumentos quirúrgicos, médicos, odontológicos y veterinarios, así como miembros, ojos y dientes artificiales; artículos ortopédicos; material de sutura.

**(511)-** 10

**(561)-** MEDLINE

**(730)-** MEDLINE INDUSTRIES, INC., domiciliada en Medline Place, Mundelein, Illinois, Estados Unidos de América

**(740)-** Santana Calderín, María Amparo  
-----

**(210)-** 2015-0416

**(220)-** 27/03/2015

**(510)-** Máquinas y máquinas herramienta; motores (excepto para vehículos terrestres); acoplamientos y componentes de transmisión (excepto para vehículos terrestres); instrumentos agrícolas que no sean manuales; incubadoras de huevos; máquinas vendedoras automáticas; máquinas e implementos autopropulsados, de tipo tirado, acoplados, semi-integral, adjuntados o montados y sus partes para uso agrícola a saber: para la preparación y el mantenimiento de tierras de cultivo, arados de todo tipo, azadas rotativas, gradas, cultivadores y para sacar las malas hierbas, raspadores de pista, colectores de piedras, taladros del suelo y para introducir aire y nitrógeno en la tierra y para hacer agujeros en el suelo para fines de aireación y para el cultivo de semillas y plantas, esparcidores de compuesto acuoso y cal, máquinas de siembra, taladros y máquinas plantadoras, plantadores, plantadores de papa, cultivadores y arados de cresta, taladro y plantadores sin arar y para la protección de las plantas, pulverizadores y aparatos de humo, pulverizadores de árboles, máquinas de polvo, máquinas segadoras, acondicionadores de segadoras, empacadoras, a saber: roto empacadoras, empacadoras grandes, empacadoras rectangulares y máquinas para hacer heno, rastrillos, y segadoras hileradoras, encintadoras, cosechadores de forraje, empacadoras recogedoras, cargadores de pacas y los lanzadores de pacas, máquinas cosechadoras de cereales, cabezales de maíz, recolectores de maíz sin fila y orientadas a filas, levantadores, recolectores de algodón y recogedoras de algodón; máquinas e implementos semi- integrales y sus partes para su uso en el campo de la construcción, a saber: excavadoras, cargadoras, raspadores, rastreadores, máquinas y sus partes para su uso en el sector forestal, cortadores de árboles, tornos de cable; máquinas, incluyendo máquinas e instrumentos accionados eléctricamente o por motor de combustión interna para el mantenimiento y limpieza del césped, golf y deportes de arenas, así como parques y plazas públicas, en particular, aspiradoras, segadoras, recortadoras, barredoras eléctricas, de polvo y de hojas, sopladores de polvo y de hojas, implementos de limpieza de nieve, suciedad y nieve arados, recolectores de hoja y para el cultivo y tratamiento del suelo, y para el tratamiento de la planta y la planta de procesamiento, en particular, corta setos, interruptores, sierras motorizadas, máquinas de picado, recortadoras de líneas rotativas, y para uso hortícola y para introducir aire y nitrógeno en la tierra y para hacer agujeros en el suelo para fines de aireación; autopropulsado, acoplados, máquinas y aperos de enganche y sus partes, para el manejo de materiales, bienes y similares, por ejemplo, transportadores agrícolas, cargadores frontales, cargadores traseros finales, cargadores de balas, manipuladores telescópicos, cargadoras telescópicas, ventiladores, cintas transportadoras, esparcidores de estiércol; componentes y piezas de sujeción y sus partes de dichas máquinas e implementos, a saber: aparatos hidráulicos e implementos, tornos de cable, transportadores de herramientas, motores, filtros de aire para vehículos terrestres, los motores diesel destinados a ser montados en máquinas, transmisiones; implementos para el control de dichos bienes; partes de vehículos, a saber, bombas de inyección, carburadores, filtros de aceite y combustible, cartuchos de filtro de cambio, motores de arranque, alternadores, refrigeradores y carcasas más frescas; accesorios de vehículos, a saber, las bujías, bujías de incandescencia, engrase para aparatos accionados eléctricamente, incluidas las prensas de grasa y bombas de aire; instrumentos de corte, siega, cuchillas para picar, mayales de cortar, herramientas industriales y agrícolas para las máquinas como sierras, hojas de sierra, archivos, taladros, pinzas, martillos, taladros de biselado, herramientas de corte de metal, cuchillos, espadas, azadones; aparatos para la eliminación del polvo y sus partes; de admisión y escape implementos, turbo compresores de escape para motores de

combustión interna de vehículos; silenciadores.

**(511)-** 7

**(510)-** Vehículos; aparatos de locomoción terrestre, aérea o acuática; vehículos de ruedas y de orugas que sean autopropulsados o articulados, ruedas o pistas de dirección y sus partes, a saber, para su uso en la agricultura, para su uso en el campo de la construcción, para su uso en el sector forestal, para su uso en el terreno, por ejemplo, motos de nieve, transportistas de materiales, vehículos de golf, para su uso en el mantenimiento del jardín y de bienes raíces, y para su uso en las calles y / o superficies sólidas; vehículos terrestres, en particular vehículos de vía única o múltiple y sus partes accionadas por motor o por el conductor, en particular bicicletas para niños, bicicletas dobles (bicicleta al lado de la bicicleta), el seguimiento de las bicicletas; vehículos de ruedas, en particular, pequeños tractores, vehículos multiuso y sus partes; carros, remolques de transporte, portaherramientas; motores y transmisiones para vehículos terrestres y accionados por motor; implementos y piezas para dichos vehículos, en particular los de la nieve y la suciedad arados, chasis, marcos y superestructura, cubos de vagones, ejes, ruedas, frenos, embragues, camiones, muelles para vehículos, asientos, limpiaparabrisas, volantes, amortiguadores, los guardabarros, parachoques, paneles de instrumentos; enganches de remolque.

**(511)-** 12

**(510)-** Alquiler de máquinas para la construcción.

**(511)-** 37

**(510)-** Servicios médicos; servicios veterinarios; tratamientos de higiene y de belleza para personas o animales; servicios de agricultura, horticultura y silvicultura a saber: servicios relacionados en el campo de la agricultura, la construcción y horticultura, cuidado de césped y terrenos y alquiler de equipos para la agricultura.

**(511)-** 44

**(561)-** NOTHING RUNS LIKE A DEERE

**(730)-** DEERE & COMPANY, domiciliada en One John Deere Place Moline, Illinois 61265, Estados Unidos de América

**(740)-** Mendoza Santos, Anays  
-----

**(210)-** 2015-0457

**(220)-** 01/04/2015

**(510)-** Servicios de asesoramiento y consultoría relacionados con los servicios de hotelería; servicios de motel; provisión de alojamiento; servicios de alojamiento temporal; servicios de bar y restaurante; servicios de salón de cócteles y discotecas; servicios de catering para la provisión de alimentos y bebidas; servicios de café; servicios de snack bar; provisión de salones para celebrar conferencias, reuniones, exposiciones y eventos; servicios de alojamiento; servicios de reservas de alojamiento en hoteles; servicios de información y planificación de vacaciones en relación con el alojamiento; servicios de registro de entrada y salida en hoteles; servicios de información electrónica relacionada con hoteles y moteles.

**(511)-** 35

**(510)-** Servicios de hotelería; servicios de motel; provisión de alojamiento; servicios de alojamiento temporal; servicios de bar y restaurante; servicios de salón de cócteles y discotecas; servicios de catering para la provisión de alimentos y bebidas; servicios de café; servicios de snack bar; provisión de salones para celebrar conferencias, reuniones, exposiciones y eventos; servicios de alojamiento; servicios de reservas de alojamiento en hoteles; servicios de información y planificación de vacaciones en relación con el alojamiento; servicios de registro de entrada y salida en hoteles; servicios de información electrónica relacionada con hoteles y moteles.

**(511)-** 43

**(531)-** 26.11.16, 27.5.17 y 27.5.24



**(561)-** EVEN

**(730)-** INTERCONTINENTAL HOTELS GROUP (ASIA PACIFIC) PTE. LTD., domiciliada en #13-00 Bugis Junction Towners, 230 Victoria Street, Singapore 188024, Singapur

**(740)-** Álvarez Mainegra, Nadia  
-----

**Solicitudes**

- (210)-** 2015-0459  
**(220)-** 01/04/2015  
**(510)-** Servicios de asesoramiento y consultoría relacionados con servicios de hotelería; servicios de motel; provisión de alojamiento; servicios de alojamiento temporal; servicios de bar y restaurante, servicios de salón de cócteles y discotecas, servicios de catering para la provisión de alimentos y bebidas; servicios de café; servicios de snack bar, provisión de salones para celebrar conferencias, reuniones, exposiciones y eventos; servicios de reservas de alojamiento, servicios de reservas de alojamiento en hoteles, servicios de información y planificación de vacaciones en relación con el alojamiento, servicios de registro de entrada y salida en hoteles, servicios de información electrónica relacionada con hoteles y moteles.
- (511)-** 35  
**(510)-** Servicios inmobiliarios de multipropiedades vacacionales.  
**(511)-** 36  
**(510)-** Servicios de hotelería; servicios de motel; provisión de alojamiento; servicios de alojamiento temporal; servicios de bar y restaurante; servicios de salón de cócteles y discotecas; servicios de catering para la provisión de alimentos y bebidas; servicios de café; servicios de snack bar; provisión de salones para celebrar conferencias, reuniones, exposiciones y eventos; servicios de alojamiento; servicios de reservas de alojamiento en hoteles; servicios de información y planificación de vacaciones en relación con el alojamiento; servicios de registro de entrada y salida en hoteles; servicios de información electrónica relacionada con hoteles y moteles.
- (511)-** 43  
**(561)-** HOLIDAY INN  
**(730)-** SIX CONTINENTS HOTELS, INC., domiciliada en Three Ravinia Drive, Atlanta, Georgia 30346, Estados Unidos de América  
**(740)-** Álvarez Mainegra, Nadia  
-----
- (210)-** 2015-0460  
**(220)-** 01/04/2015  
**(510)-** Servicios de asesoramiento y consultoría relacionados con los servicios de hotelería; servicios de motel; provisión de alojamiento; servicios de alojamiento temporal; servicios de bar y restaurante; servicios de salón de cócteles y discotecas; servicios de catering para la provisión de alimentos y bebidas; servicios de café; servicios de snack bar; provisión de salones para celebrar conferencias, reuniones, exposiciones y eventos; servicios de alojamiento; servicios de reservas de alojamiento en hoteles; servicios de información y planificación de vacaciones en relación con el alojamiento; servicios de registro de entrada y salida en hoteles; servicios de información electrónica relacionada con hoteles y moteles.
- (511)-** 35  
**(510)-** Servicios de hotelería; servicios de motel; provisión de alojamiento; servicios de alojamiento temporal; servicios de bar y restaurante; servicios de salón de cócteles y discotecas; servicios de catering para la provisión de alimentos y bebidas; servicios de café; servicios de snack bar; provisión de salones para celebrar conferencias, reuniones, exposiciones y eventos; servicios de alojamiento; servicios de reservas de alojamiento en hoteles; servicios de información y planificación de vacaciones en relación con el alojamiento; servicios de registro de entrada y salida en hoteles; servicios de información electrónica relacionada con hoteles y moteles.
- (511)-** 43  
**(561)-** HOLIDAY INN EXPRESS  
**(730)-** SIX CONTINENTS HOTELS, INC., domiciliada en Three Ravinia Drive, Atlanta, Georgia 30346, Estados Unidos de América  
**(740)-** Álvarez Mainegra, Nadia  
-----
- (210)-** 2015-0461  
**(220)-** 01/04/2015  
**(510)-** Servicios de asesoramiento y consultoría relacionados con los servicios de hotelería; servicios de motel; provisión de alojamiento; servicios de alojamiento temporal; servicios de bar y restaurante; servicios de salón de cócteles y discotecas; servicios de catering para la provisión de alimentos y bebidas; servicios de café; servicios de snack bar; provisión de salones para celebrar conferencias, reuniones, exposiciones y eventos; servicios de alojamiento; servicios de reservas de alojamiento en hoteles; servicios de información y planificación de vacaciones en relación con el alojamiento; servicios de registro de entrada y salida en hoteles; servicios de información electrónica relacionada con hoteles y moteles.
- (511)-** 35  
**(510)-** Servicios de hotelería; servicios de motel; provisión de alojamiento; servicios de alojamiento temporal; servicios de bar y restaurante; servicios de salón de cócteles y discotecas; servicios de catering para la provisión de alimentos y bebidas; servicios de café; servicios de snack bar;

provisión de salones para celebrar conferencias, reuniones, exposiciones y eventos; servicios de alojamiento; servicios de reservas de alojamiento en hoteles; servicios de información y planificación de vacaciones en relación con el alojamiento; servicios de registro de entrada y salida en hoteles; servicios de información electrónica relacionada con hoteles y moteles.

- (511)-** 43  
**(531)-** 26.4.18, 27.5.3, 27.5.9, 27.5.10 y 27.5.17  
**(540)-**



- (561)-** H HOLIDAY INN  
**(591)-** Blanco, verde  
**(730)-** SIX CONTINENTS HOTELS, INC., domiciliada en Three Ravinia Drive, Atlanta, Georgia 30346, Estados Unidos de América  
**(740)-** Álvarez Mainegra, Nadia  
-----

- (210)-** 2015-0462  
**(220)-** 01/04/2015  
**(510)-** Servicios de asesoramiento y consultoría relacionados con los servicios de hotelería; servicios de motel; provisión de alojamiento; servicios de alojamiento temporal; servicios de bar y restaurante; servicios de salón de cócteles y discotecas; servicios de catering para la provisión de alimentos y bebidas; servicios de café; servicios de snack bar; provisión de salones para celebrar conferencias, reuniones, exposiciones y eventos; servicios de reservas de alojamiento; servicios de reservas de alojamiento en hoteles; servicios de información y planificación de vacaciones en relación con el alojamiento; servicios de registro de entrada y salida en hoteles; servicios de información electrónica relacionada con hoteles y moteles.

- (511)-** 35  
**(510)-** Servicios de hotelería; servicios de motel; provisión de alojamiento; servicios de alojamiento temporal; servicios de bar y restaurante; servicios de salón de cócteles y discotecas; servicios de catering para la provisión de alimentos y bebidas; servicios de café; servicios de snack bar; provisión de salones para celebrar conferencias, reuniones, exposiciones y eventos; servicios de reservas de alojamiento; servicios de reservas de alojamiento en hoteles; servicios de información y planificación de vacaciones en relación con el alojamiento; servicios de registro de entrada y salida en hoteles; servicios de información electrónica relacionada con hoteles y moteles.

- (511)-** 43  
**(531)-** 26.4.18, 27.5.9, 27.5.10, 27.5.17 y 27.5.24  
**(540)-**



- (561)-** H HOLIDAY INN EXPRESS  
**(730)-** SIX CONTINENTS HOTELS, INC., domiciliada en Three Ravinia Drive, Atlanta, Georgia 30346, Estados Unidos de América  
**(740)-** Álvarez Mainegra, Nadia  
-----

- (210)-** 2015-0463  
**(220)-** 01/04/2015  
**(510)-** Servicios de asesoramiento y consultoría relacionados con los servicios de hotelería; servicios de motel; provisión de alojamiento; servicios de alojamiento temporal; servicios de bar y restaurante; servicios de salón de cócteles y discotecas; servicios de catering para la provisión de alimentos y bebidas; servicios de café; servicios de snack bar; provisión de salones para celebrar conferencias, reuniones, exposiciones y eventos; servicios de alojamiento; servicios de reservas de alojamiento en hoteles; servicios de información y planificación de vacaciones en relación con el alojamiento; servicios de registro de entrada y salida en hoteles; servicios de información electrónica relacionada con hoteles y moteles.

- (511)-** 35  
**(510)-** Servicios inmobiliarios de multipropiedades vacacionales.  
**(511)-** 36  
**(510)-** Servicios de hotelería; servicios de motel; provisión de alojamiento; servicios de alojamiento temporal; servicios de bar y restaurante; servicios de salón de cócteles y discotecas; servicios

**Solicitudes**

de catering para la provisión de alimentos y bebidas; servicios de café; servicios de snack bar; provisión de salones para celebrar conferencias, reuniones, exposiciones y eventos; servicios de alojamiento; servicios de reservas de alojamiento en hoteles; servicios de información y planificación de vacaciones en relación con el alojamiento; servicios de registro de entrada y salida en hoteles; servicios de información electrónica relacionada con hoteles y moteles.

**(511)-** 43

**(561)-** CROWNE PLAZA

**(730)-** SIX CONTINENTS HOTELS, INC., domiciliada en Three Ravinia Drive, Atlanta, Georgia 30346, Estados Unidos de América

**(740)-** Álvarez Mainegra, Nadia  
-----

**(210)-** 2015-0464

**(220)-** 01/04/2015

**(510)-** Servicios de asesoramiento y consultoría relacionados con los servicios de hotelería; servicios de motel; provisión de alojamiento; servicios de alojamiento temporal; servicios de bar y restaurante; servicios de salón de cócteles y discotecas; servicios de catering para la provisión de alimentos y bebidas; servicios de café; servicios de snack bar; provisión de salones para celebrar conferencias, reuniones, exposiciones y eventos; servicios de alojamiento; servicios de reservas de alojamiento en hoteles; servicios de información y planificación de vacaciones en relación con el alojamiento; servicios de registro de entrada y salida en hoteles; servicios de información electrónica relacionada con hoteles y moteles.

**(511)-** 35

**(510)-** Servicios inmobiliarios de multipropiedades vacacionales.

**(511)-** 36

**(510)-** Servicios de hotelería; servicios de motel; provisión de alojamiento; servicios de alojamiento temporal; servicios de bar y restaurante; servicios de salón de cócteles y discotecas; servicios de catering para la provisión de alimentos y bebidas; servicios de café; servicios de snack bar; provisión de salones para celebrar conferencias, reuniones, exposiciones y eventos; servicios de alojamiento; servicios de reservas de alojamiento en hoteles; servicios de información y planificación de vacaciones en relación con el alojamiento; servicios de registro de entrada y salida en hoteles; servicios de información electrónica relacionada con hoteles y moteles.

**(511)-** 43

**(561)-** HOTEL INDIGO

**(730)-** SIX CONTINENTS HOTELS, INC., domiciliada en Three Ravinia Drive, Atlanta, Georgia 30346, Estados Unidos de América

**(740)-** Álvarez Mainegra, Nadia  
-----

**(210)-** 2015-0465

**(220)-** 01/04/2015

**(510)-** Servicios de asesoramiento y consultoría relacionados con servicios de hotelería; servicios de motel; provisión de alojamiento; servicios de alojamiento temporal; servicios de bar y restaurante; servicios de salón de cócteles y discotecas; servicios de catering para la provisión de alimentos y bebidas; servicios de café; servicios de snack bar; provisión de salones para celebrar conferencias, reuniones, exposiciones y eventos; servicios de alojamiento; servicios de reservas de alojamiento en hoteles; servicios de información y planificación de vacaciones en relación con el alojamiento; servicios de registro de entrada y salida en hoteles; servicios de información electrónica relacionada con hoteles y moteles.

**(511)-** 35

**(510)-** Servicios inmobiliarios de multipropiedades vacacionales.

**(511)-** 36

**(510)-** Servicios de hotelería; servicios de motel; provisión de alojamiento; servicios de alojamiento temporal; servicios de bar y restaurante; servicios de salón de cócteles y discotecas; servicios de catering para la provisión de alimentos y bebidas; servicios de café; servicios de snack bar; provisión de salones para celebrar conferencias, reuniones, exposiciones y eventos; servicios de alojamiento; servicios de reservas de alojamiento en hoteles; servicios de información y planificación de vacaciones en relación con el alojamiento; servicios de registro de entrada y salida en hoteles; servicios de información electrónica relacionada con hoteles y moteles.

**(511)-** 43

**(531)-** 3.11.7, 27.5.9, 27.5.10 y 27.5.17

**(540)-**



**(561)-** HOTEL INDIGO

**(730)-** SIX CONTINENTS HOTELS, INC., domiciliada en Three Ravinia Drive, Atlanta, Georgia 30346, Estados Unidos de América

**(740)-** Álvarez Mainegra, Nadia  
-----

**(210)-** 2015-0486

**(220)-** 06/04/2015

**(510)-** Pescado; mariscos; productos cármicos, en lo fundamental de res y cerdo frescas y saladas, así como los subproductos consistentes en: cabezas, patas, hígado, lenguas, corazón y rabo, además de picadillo; viandas fritas (papas, plátanos, boniatos, malanga, yuca); carne de cerdo en conserva precocinadas; extractos de carne; productos de charcutería, salchichas, tocinos, embutidos, chorizos, mortadellas, morcillas, butifarra, jamón viking, perros calientes, longaniza, salchichón y salami; ahumado tales como: jamón pierna, lomo, lacón y tocineta; carnes en conservas envasadas; croquetas, masa para croquetas, masa de chorizos y hamburguesas; frutas, conserva de frutas, jaleas de frutas, ensaladas de frutas, frutas deshidratadas; verduras conservadas; hortalizas y legumbres en conserva, congeladas, secas y cocidas; vegetales encurtidos; compotas; mermeladas; frutos secos preparados; jaleas comestibles; manis preparados, nueces preparadas.

**(511)-** 29

**(510)-** Miel; mostaza; palomitas de maíz; pan y pan rallado, panecillos, pan de especias; panqueques; pastelería y repostería; harinas y preparaciones hechas a base cereales; pastas alimenticias; bizcochos; but\uelos; platos a base de harina; levaduras; polvos de hornear; maíz molido; lamales; granos preparados procesados; especias y condimentos.

**(511)-** 30

**(510)-** Distribución de material publicitario; gestión de negocios comerciales; servicios de publicidad; administración de negocios comerciales; celebración de ferias comerciales; organización de exposiciones con fines publicitarios; demostración de productos; distribución de muestras; servicios de importación de materia primas; servicios de exportación de alimentos empaquetados y preparados: viandas fritas (papas, plátanos, boniatos, malanga, yuca), vegetales encurtidos, frutas, conserva de frutas, jaleas de frutas, ensaladas de frutas, frutas deshidratadas, verduras conservadas, hortalizas y legumbres en conserva, congeladas, secas y cocidas, vegetales encurtidos, compotas, mermeladas, frutos secos preparados, manis preparados, nueces preparadas.

**(511)-** 35

**(510)-** Entrega y distribución por encargo de alimentos empaquetados y preparados; transportación de mercancías; embalaje y almacenamiento de mercancías.

**(511)-** 39

**(510)-** Servicios de catering; comedores; servicios de hospedaje temporal.

**(511)-** 43

**(531)-** 2.3.2, 5.3.20, 24.17.1, 25.1.10, 25.1.25, 27.5.9 y 27.5.10

**(540)-**



**(561)-** LA GLORIA S.G.S

**(730)-** Alfonso Denis, Alberto Daniel; Páez Valdés, Susana, domiciliados en calle 78 Mod A edificio número 40, apartamento número 6 entre Quinta A y Quinta C, Villa Panamericana, municipio Habana del Este; calle 23, número 4630, entre 46 y 48, Playa; provincia La Habana, República de Cuba

**(740)-** Alfonso Denis, Alberto Daniel  
-----

**Solicitudes**

**(210)-** 2015-0552

**(220)-** 15/04/2015

**(510)-** Programas de computadora. Base de datos de computadora. Datos grabados de forma magnética, óptica o electrónica; unidades de almacenaje de datos; grabaciones audio y visual; CD-ROMs; DVDs. Productos tecnológicos o software a fines de promoción y mercadeo y para recopilar, organizar y analizar datos; planificación; compra, colocación y optimización de contenido medios online, interactivos, televisuales, por cable, fibra y móvil; software de gestión de relaciones clientes; publicaciones electrónicas descargables; programas de computadora descargables para grabar, organizar, transmitir, procesar y revisar textos, datos, archivos audio y archivos video en relación con computadoras, teléfonos celulares, así como aparatos electrónicos digitales portátiles.

**(511)-** 9

**(510)-** Servicios de publicidad; servicios de mercadeo; servicios de agencia publicitaria; servicios de agencia de mercadeo; producción y difusión de material promocional; servicios de promoción de ventas; alquiler de espacios publicitarios. Compra para terceros de materiales promocionales y de publicidad; y alquiler de materiales promocionales y de publicidad; publicidad directa por correo; servicios de publicidad y mercadeo directo; investigación y análisis de mercado; encuestas de opinión; gestión de relaciones clientes; mercadeo experimental; publicidad mediante prensa, letreros, televisión, radio; relaciones públicas; implementación y estrategia de comunicación corporativa; servicios de gestión y comunicación en tiempos de crisis; servicios de presión comercial; servicios de publicidad; publicación de textos publicitarios; consultoría relativa a crisis ambientales y retirada de productos; servicios de análisis de medios de publicidad y de mercadeo, servicios de gestión de medios de publicidad y de mercadeo; servicios de consultoría de publicidad y de mercadeo en la industria de los medios. Colocación y planificación mediática. Compra de espacio publicitario en televisión, prensa escrita, medios electrónicos y digitales, y medios al aire libre; servicios empresariales de suministro de patrocinio; servicios de mercadeo de patrocinio. Promocionar bienes y servicios de terceros organizando y hospedando exhibiciones, competencias deportivas, conciertos de música y otros eventos de entretenimiento. Promocionar bienes y servicios de terceros arreglando la afiliación de los bienes y servicios de patrocinadores con equipos deportivos, artistas, instalaciones deportivas o artísticas, competencias, eventos y exhibiciones; lanzamientos y mercadeo de productos; mercadotecnia; distribución de muestras; suministro de contabilidad empresarial de informaciones estadísticas; reproducción de documentos; servicios de reclutamiento de personal y de agencia de empleo; servicios de publicidad de reclutamiento; servicios de publicidad y de mercadeo digital y por internet; mercadeo mediante bases de datos; consultoría en materia de marcas, evaluación de marcas, pruebas de marcas, estrategia de marcas y auditoría de marcas; servicios de identidad corporativa; servicios de mercadeo y planificación de eventos; organización de ferias comerciales, exhibiciones y convenciones empresariales; asistencia empresarial para compañías comerciales e industriales; gestión empresarial y organización, consultoría y asistencia empresarial; informaciones empresariales; informaciones comerciales; investigación empresarial; información y procesamiento estadístico; procesamiento de datos; suministro online de los servicios susodichos mediante base de datos o internet. Recopilación de publicidad a fines de uso como páginas web en internet; servicios de consultoría, asesoría e información de los servicios susodichos.

**(511)-** 35

**(510)-** Servicios educativos. Suministro de entrenamientos, seminarios, conferencias, talleres y clases relacionados a la publicidad, mercadeo, relaciones públicas y gestiones de crisis; organización de campañas de educación en materia de salud; producción de programas de radio y televisión; servicios de estudio digital; servicios de producción digital; entretenimiento; organización de eventos deportivos; actividades culturales y deportivas; servicios de producción y post-producción de sonido, video, y auxiliar, para las industrias de publicidad, cine, video, difusión, satélite, cable y televisión; grabación musical; mejora y edición de sonidos; combinación de diálogos, música y efectos de sonido; grabación en vivo de efectos de sonido; post-producción, playback y aumento de audio; post-producción video; masterización, edición, aumento, conversión y reformateo de película, medio digital y cintas video; edición de película, medio digital y cinta video; masterización de CD, DVD y medios electrónicos; producción y efectos especiales para publicidad, películas y televisión; alquiler de equipos usados en la creación de película, medio digital y cintas video, así como en trabajos de post-producción; consultoría de todo lo evocado anteriormente; servicios de entretenimiento; educación, instrucción y entrenamiento; producción, presentación, distribución, redifusión, conexión y arrendamiento de programas de radio y televisión incorporando publicidades, entretenimiento interactivo, grabaciones de películas, sonidos y videos, CD interactivos; producción y alquiler de materiales educativos; servicios de publicación. Suministro de publicaciones electrónicas online, música digital y entretenimiento digital (no descargable); servicios de exhibición; alquiler de instalaciones de difusión de radio y televisión; servicios de explotación de películas y dibujos animados; incluyendo todos los servicios mencionados anteriormente suministrados online desde una computadora conectada o mediante internet o extranet; servicios de traducción; servicios de consultoría, asesoría e información de los servicios susodichos.

**(511)-** 41

**(510)-** Servicios de diseño; servicios de diseño gráfico; diseño de producto; diseño de embalaje; producción

y desarrollo de publicidad digital y materiales de mercadeo; producción y desarrollo de publicidad online para terceros; desarrollo de sitio web, diseño, creación, producción y mantenimiento; desarrollo de tecnologías de difusión continua (streaming) que permiten a los usuarios transmitir datos, audio y video a través del internet; gestión y desarrollo de contenido web; desarrollo de aplicaciones utilizadas para publicidad online y mercadeo a través de las redes sociales; mercadeo mediante motor de búsqueda, desarrollo de palabras claves, optimización de motor de búsqueda, estrategias de vinculación, y más particularmente, desarrollo de metodologías para construir vínculos entrantes apropiados con sitios web de terceros; desarrollo de meta data; publicaciones electrónicas no descargables; servicios de consultoría, asesoría e información de los servicios susodichos.

**(511)-** 42

**(561)-** DDB

**(730)-** OMNICOM INTERNATIONAL HOLDINGS INC., domiciliada en 720 California Street, San Francisco CA. 94108, Estados Unidos de América

**(740)-** Santana Calderín, María Amparo  
-----

**(210)-** 2015-0553

**(220)-** 15/04/2015

**(510)-** Programas de computadora. Base de datos de computadora. Datos grabados de forma magnética, óptica o electrónica; unidades de almacenaje de datos; grabaciones audio y visual; CD-ROMs; DVDs. Productos tecnológicos o software a fines de promoción y mercadeo y para recopilar, organizar y analizar datos; planificación; compra, colocación y optimización de contenido medios online, interactivos, televisuales, por cable, fibra y móvil; software de gestión de relaciones clientes; publicaciones electrónicas descargables; programas de computadora descargables para grabar, organizar, transmitir, procesar y revisar textos, datos, archivos audio y archivos video en relación con computadoras, teléfonos celulares, así como aparatos electrónicos digitales portátiles.

**(511)-** 9

**(510)-** Servicios de publicidad; servicios de mercadeo; servicios de agencia publicitaria; servicios de agencia de mercadeo; producción y difusión de material promocional; servicios de promoción de ventas; alquiler de espacios publicitarios. Compra para terceros de materiales promocionales y de publicidad; y alquiler de materiales promocionales y de publicidad; publicidad directa por correo; servicios de publicidad y mercadeo directo; investigación y análisis de mercado; encuestas de opinión; gestión de relaciones clientes; mercadeo experimental; publicidad mediante prensa, letreros, televisión, radio; relaciones públicas; implementación y estrategia de comunicación corporativa; servicios de gestión y comunicación en tiempos de crisis; servicios de presión comercial; servicios de publicidad; publicación de textos publicitarios; consultoría relativa a crisis ambientales y retirada de productos; servicios de análisis de medios de publicidad y de mercadeo, servicios de gestión de medios de publicidad y de mercadeo; servicios de consultoría de publicidad y de mercadeo en la industria de los medios. Colocación y planificación mediática. Compra de espacio publicitario en televisión, prensa escrita, medios electrónicos y digitales, y medios al aire libre; servicios empresariales de suministro de patrocinio; servicios de mercadeo de patrocinio. Promocionar bienes y servicios de terceros organizando y hospedando exhibiciones, competencias deportivas, conciertos de música y otros eventos de entretenimiento. Promocionar bienes y servicios de terceros arreglando la afiliación de los bienes y servicios de patrocinadores con equipos deportivos, artistas, instalaciones deportivas o artísticas, competencias, eventos y exhibiciones; lanzamientos y mercadeo de productos; mercadotecnia; distribución de muestras; suministro de contabilidad empresarial de informaciones estadísticas; reproducción de documentos; servicios de reclutamiento de personal y de agencia de empleo; servicios de publicidad de reclutamiento; servicios de publicidad y de mercadeo digital y por internet; mercadeo mediante bases de datos; consultoría en materia de marcas, evaluación de marcas, pruebas de marcas, estrategia de marcas y auditoría de marcas; servicios de identidad corporativa; servicios de mercadeo y planificación de eventos; organización de ferias comerciales, exhibiciones y convenciones empresariales; asistencia empresarial para compañías comerciales e industriales; gestión empresarial y organización, consultoría y asistencia empresarial; informaciones empresariales; informaciones comerciales; investigación empresarial; información y procesamiento estadístico; procesamiento de datos; suministro online de los servicios susodichos mediante base de datos o Internet; recopilación de publicidad a fines de uso como páginas web en Internet; servicios de consultoría, asesoría e información de los servicios susodichos.

**(511)-** 35

**(510)-** Servicios educativos. Suministro de entrenamientos, seminarios, conferencias, talleres y clases relacionados a la publicidad, mercadeo, relaciones públicas y gestiones de crisis; organización de campañas de educación en materia de salud; producción de programas de radio y televisión; servicios de estudio digital; servicios de producción digital; entretenimiento; organización de eventos deportivos; actividades culturales y deportivas; servicios de producción y post-producción de sonido, video, y auxiliar, para las industrias de publicidad, cine, video, difusión, satélite, cable y televisión; grabación musical; mejora y edición de sonidos; combinación de diálogos, música y efectos de sonido; grabación en vivo de efectos de sonido; post-producción, playback y aumento

**Solicitudes**

audio; post-producción video; masterización, edición, aumento, conversión y reformateo de película, medio digital y cintas video; edición de película, medio digital y cinta video; masterización de CD, DVD y medios electrónicos; producción y efectos especiales para publicidad, películas y televisión; alquiler de equipos usados en la creación de película, medio digital y cintas video, así como en trabajos de post-producción; consultoría de todo lo evocado anteriormente; servicios de entretenimiento; educación, instrucción y entrenamiento; producción, presentación, distribución, redifusión, conexión y arrendamiento de programas de radio y televisión incorporando publicidades, entretenimiento interactivo, grabaciones de películas, sonidos y videos, CD interactivos; producción y alquiler de materiales educativos; servicios de publicación. Suministro de publicaciones electrónicas online, música digital y entretenimiento digital (no descargable); servicios de exhibición; alquiler de instalaciones de difusión de radio y televisión; servicios de explotación de películas y dibujos animados; incluyendo todos los servicios mencionados anteriormente suministrados online desde una computadora conectada o mediante internet o extranet; servicios de traducción; servicios de consultoría, asesoría e información de los servicios susodichos.

**(511)-** 41

**(510)-** Servicios de diseño; servicios de diseño grafico; diseño de producto; diseño de embalaje; producción y desarrollo de publicidad digital y materiales de mercadeo; producción y desarrollo de publicidad online para terceros; desarrollo de sitio web, diseño, creación, producción y mantenimiento; desarrollo de tecnologías de difusión continua (streaming) que permiten a los usuarios transmitir datos, audio y video a través del Internet; gestión y desarrollo de contenido web; desarrollo de aplicaciones utilizadas para publicidad online y mercadeo a través de las redes sociales; mercadeo mediante motor de búsqueda, desarrollo de palabras claves, optimización de motor de búsqueda, estrategias de vinculación, y más particularmente, desarrollo de metodologías para construir vínculos entrantes apropiados con sitios web de terceros; desarrollo de meta data; publicaciones electrónicas no descargables; servicios de consultoría, asesoría e información de los servicios susodichos.

**(511)-** 42

**(561)-** BBDO

**(730)-** OMNICOM INTERNATIONAL HOLDINGS INC., domiciliada en 720 California Street, San Francisco CA. 94108, Estados Unidos de América

**(740)-** Santana Calderín, María Amparo  
-----

**(210)-** 2015-0555

**(220)-** 15/04/2015

**(510)-** Servicios de publicidad; servicios de mercadeo; servicios de agencia publicitaria; servicios de agencia de mercadeo; producción y difusión de material promocional; servicios de promoción de ventas; alquiler de espacios publicitarios. Compra para terceros de materiales promocionales y de publicidad y alquiler de materiales promocionales y de publicidad; publicidad directa por correo; servicios de publicidad y mercadeo directo; investigación y análisis de mercado; encuestas de opinión; gestión de relaciones clientes; mercadeo experimental; publicidad mediante prensa, letreros, televisión, radio; relaciones públicas; implementación y estrategia de comunicación corporativa; servicios de gestión y comunicación en tiempos de crisis; servicios de presión comercial; servicios de publicidad; publicación de textos publicitarios; consultoría relativa a crisis ambientales y retirada de productos; servicios de análisis de medios de publicidad y de mercadeo, servicios de gestión de medios de publicidad y de mercadeo; servicios de consultoría de publicidad y de mercadeo en la industria de los medios. Colocación y planificación mediática. Compra de espacio publicitario en televisión, prensa escrita, medios electrónicos y digitales, y medios al aire libre; servicios empresariales de suministro de patrocinio; servicios de mercadeo de patrocinio. Promocionar bienes y servicios de terceros organizando y hospedando exhibiciones, competencias deportivas, conciertos de música y otros eventos de entretenimiento. Promocionar bienes y servicios de terceros arreglando la afiliación de los bienes y servicios de patrocinadores con equipos deportivos, artistas, instalaciones deportivas o artísticas, competencias, eventos y exhibiciones; lanzamientos y mercadeo de productos; mercadotecnia; distribución de muestras; suministro de contabilidad empresarial de informaciones estadísticas; reproducción de documentos; servicios de reclutamiento de personal y de agencia de empleo; servicios de publicidad de reclutamiento; servicios de publicidad y de mercadeo digital y por internet; mercadeo mediante bases de datos; consultoría en materia de marcas, evaluación de marcas, pruebas de marcas, estrategia de marcas y auditoría de marcas; servicios de identidad corporativa; servicios de mercadeo y planificación de eventos; organización de ferias comerciales, exhibiciones y convenciones empresariales; asistencia empresarial para compañías comerciales e industriales; gestión empresarial y organización, consultoría y asistencia empresarial; informaciones empresariales; informaciones comerciales; investigación empresarial; información y procesamiento estadístico; procesamiento de datos; suministro online de los servicios susodichos mediante base de datos o internet. Recopilación de publicidad a fines de uso como páginas web en Internet; servicios de consultoría, asesoría e información de los servicios susodichos.

**(511)-** 35

**(510)-** Uso de tecnologías de difusión continua (streaming) que permiten a los usuarios transmitir datos,

audio y video a través del internet. Telecomunicaciones. Servicios de comunicación y difusión para teléfonos móviles, radio y televisión; suministro de blogs online, espacios de chat y fórums para transmisión y difusión de mensajes entre usuarios; transmisión/envío de noticias e informaciones relativas a eventos, productos y servicios de entretenimiento, o relativos a celebridades, películas, televisión, música, deporte, fotografía, educación y política; transmisión de sonidos y/o imágenes; telecomunicación de informaciones, incluyendo páginas web; suministro de acceso a sitios web internet de discusión; transmisión asistida por computadora de mensajes y/o imágenes; correo electrónico; transmisión electrónica de correo y mensajes; transferencia y difusión de información y data mediante computadora y redes de televisión e internet; servicios de telefonía móvil, incluyendo mensajes de texto y de voz, y suministrando acceso a videos, juegos, timbres, archivos, programas (logos, salvapantallas) y música descargables; suministro de acceso a bases de datos en internet para construcción, desarrollo y mantenimiento de redes de contactos en el sector privado; suministro de acceso a servicios de discusión, fórums, espacios de chat y blogs; servicios de consultoría, asesoría e información de los servicios susodichos.

**(511)-** 38

**(510)-** Servicios educativos. Suministro de entrenamientos, seminarios, conferencias, talleres y clases relacionados a la publicidad, mercadeo, relaciones públicas y gestiones de crisis; organización de campañas de educación en materia de salud; producción de programas de radio y televisión; servicios de estudio digital; servicios de producción digital; entretenimiento; organización de eventos deportivos; actividades culturales y deportivas; servicios de producción y post-producción de sonido, video, y auxiliar, para las industrias de publicidad, cine, video, difusión, satélite, cable y televisión; grabación musical; mejora y edición de sonidos; combinación de diálogos, música y efectos de sonido; grabación en vivo de efectos de sonido; post-producción, playback y aumento audio; post-producción video; masterización, edición, aumento, conversión y reformateo de película, medio digital y cintas video; edición de película, medio digital y cinta video; masterización de CD, DVD y medios electrónicos; producción y efectos especiales para publicidad, películas y televisión; alquiler de equipos usados en la creación de película, medio digital y cintas video, así como en trabajos de post-producción; consultoría de todo lo evocado anteriormente; servicios de entretenimiento; educación, instrucción y entrenamiento; producción, presentación, distribución, redifusión, conexión y arrendamiento de programas de radio y televisión incorporando publicidades, entretenimiento interactivo, grabaciones de películas, sonidos y videos, CD interactivos; producción y alquiler de materiales educativos; servicios de publicación. Suministro de publicaciones electrónicas online, música digital y entretenimiento digital (no descargable); servicios de exhibición; alquiler de instalaciones de difusión de radio y televisión; servicios de explotación de películas y dibujos animados; incluyendo todos los servicios mencionados anteriormente suministrados online desde una computadora conectada o mediante Internet o extranet; servicios de traducción; servicios de consultoría, asesoría e información de los servicios susodichos.

**(511)-** 41

**(510)-** Servicios de diseño; servicios de diseño grafico; diseño de producto; diseño de embalaje; producción y desarrollo de publicidad digital y materiales de mercadeo; producción y desarrollo de publicidad online para terceros; desarrollo de sitio web, diseño, creación, producción y mantenimiento; desarrollo de tecnologías de difusión continua (streaming) que permiten a los usuarios transmitir datos, audio y video a través del internet; gestión y desarrollo de contenido web; desarrollo de aplicaciones utilizadas para publicidad online y mercadeo a través de las redes sociales; mercadeo mediante motor de búsqueda, desarrollo de palabras claves, optimización de motor de búsqueda, estrategias de vinculación, y más particularmente, desarrollo de metodologías para construir vínculos entrantes apropiados con sitios web de terceros; desarrollo de meta data; publicaciones electrónicas no descargables; servicios de consultoría, asesoría e información de los servicios susodichos.

**(511)-** 42

**(561)-** TRIBAL WORLDWIDE

**(730)-** OMNICOM INTERNATIONAL HOLDINGS INC., domiciliada en 720 California Street, San Francisco CA. 94108, Estados Unidos de América

**(740)-** Santana Calderín, María Amparo  
-----

**(210)-** 2015-0556

**(220)-** 15/04/2015

**(510)-** Servicios de publicidad; servicios de mercadeo; servicios de agencia publicitaria; servicios de agencia de mercadeo; producción y difusión de material promocional; servicios de promoción de ventas; alquiler de espacios publicitarios. Compra para terceros de materiales promocionales y de publicidad; y alquiler de materiales promocionales y de publicidad; publicidad directa por correo; servicios de publicidad y mercadeo directo; investigación y análisis de mercado; encuestas de opinión; gestión de relaciones clientes; mercadeo experimental; publicidad mediante prensa, letreros, televisión, radio; relaciones públicas; implementación y estrategia de comunicación corporativa; servicios de gestión y comunicación en tiempos de crisis; servicios de presión comercial; servicios de publicidad; publicación de textos publicitarios; consultoría relativa a crisis ambientales y retirada de productos;

**Solicitudes**

servicios de análisis de medios de publicidad y de mercadeo, servicios de gestión de medios de publicidad y de mercadeo; servicios de consultoría de publicidad y de mercadeo en la industria de los medios. Colocación y planificación mediática. Compra de espacio publicitario en televisión, prensa escrita, medios electrónicos y digitales, y medios al aire libre; servicios empresariales de suministro de patrocinio; servicios de mercadeo de patrocinio. Promocionar bienes y servicios de terceros organizando y hospedando exhibiciones, competencias deportivas, conciertos de música y otros eventos de entretenimiento. Promocionar bienes y servicios de terceros arreglando la afiliación de los bienes y servicios de patrocinadores con equipos deportivos, artistas, instalaciones deportivas o artísticas, competencias, eventos y exhibiciones; lanzamientos y mercadeo de productos; mercadotecnia; distribución de muestras; suministro de contabilidad empresarial de informaciones estadísticas; reproducción de documentos; servicios de reclutamiento de personal y de agencia de empleo; servicios de publicidad de reclutamiento; servicios de publicidad y de mercadeo digital y por internet; mercadeo mediante bases de datos; consultoría en materia de marcas, evaluación de marcas, pruebas de marcas, estrategia de marcas y auditoría de marcas; servicios de identidad corporativa; servicios de mercadeo y planificación de eventos; organización de ferias comerciales, exhibiciones y convenciones empresariales; asistencia empresarial para compañías comerciales e industriales; gestión empresarial y organización, consultoría y asistencia empresarial; informaciones empresariales; informaciones comerciales; investigación empresarial; información y procesamiento estadístico; procesamiento de datos; suministro online de los servicios susodichos mediante base de datos o internet. Recopilación de publicidad a fines de uso como páginas web en internet; servicios de consultoría, asesoría e información de los servicios susodichos.

**(511)-** 35

**(510)-** Servicios educativos. Suministro de entrenamientos, seminarios, conferencias, talleres y clases relacionados a la publicidad, mercadeo, relaciones públicas y gestiones de crisis; organización de campañas de educación en materia de salud; producción de programas de radio y televisión; servicios de estudio digital; servicios de producción digital; entretenimiento; organización de eventos deportivos; actividades culturales y deportivas; servicios de producción y post-producción de sonido, video, y auxiliar, para las industrias de publicidad, cine, video, difusión, satélite, cable y televisión; grabación musical; mejora y edición de sonidos; combinación de diálogos, música y efectos de sonido; grabación en vivo de efectos de sonido; post-producción, playback y aumento audio; post-producción video; masterización, edición, aumento, conversión y reformateo de película, medio digital y cintas video; edición de película, medio digital y cinta video; masterización de CD, DVD y medios electrónicos; producción y efectos especiales para publicidad, películas y televisión; alquiler de equipos usados en la creación de película, medio digital y cintas video, así como en trabajos de post-producción; consultoría de todo lo evocado anteriormente; servicios de entretenimiento; educación, instrucción y entrenamiento; producción, presentación, distribución, redifusión, conexión y arrendamiento de programas de radio y televisión incorporando publicidades, entretenimiento interactivo, grabaciones de películas, sonidos y videos, CD interactivos; producción y alquiler de materiales educativos; servicios de publicación. Suministro de publicaciones electrónicas online, música digital y entretenimiento digital (no descargable); servicios de exhibición; alquiler de instalaciones de difusión de radio y televisión; servicios de explotación de películas y dibujos animados; incluyendo todos los servicios mencionados anteriormente suministrados online desde una computadora conectada o mediante internet o extranet; servicios de traducción; servicios de consultoría, asesoría e información de los servicios susodichos.

**(511)-** 41

**(510)-** Servicios de diseño; servicios de diseño gráfico; diseño de producto; diseño de embalaje; producción y desarrollo de publicidad digital y materiales de mercadeo; producción y desarrollo de publicidad online para terceros; desarrollo de sitio web, diseño, creación, producción y mantenimiento; desarrollo de tecnologías de difusión continua (streaming) que permiten a los usuarios transmitir datos, audio y video a través del internet; gestión y desarrollo de contenido web; desarrollo de aplicaciones utilizadas para publicidad online y mercadeo a través de las redes sociales; mercadeo mediante motor de búsqueda, desarrollo de palabras claves, optimización de motor de búsqueda, estrategias de vinculación, y más particularmente, desarrollo de metodologías para construir vínculos entrantes apropiados con sitios web de terceros; desarrollo de meta data; publicaciones electrónicas no descargables; servicios de consultoría, asesoría e información de los servicios susodichos.

**(511)-** 42

**(561)-** DIESTE

**(730)-** OMNICOM INTERNATIONAL HOLDINGS INC., domiciliada en 720 California Street, San Francisco CA. 94108, Estados Unidos de América

**(740)-** Santana Calderín, María Amparo

**(210)-** 2015-0557

**(220)-** 15/04/2015

**(510)-** Servicios de publicidad; servicios de mercadeo; servicios de agencia publicitaria; servicios de agencia

de mercadeo; producción y difusión de material promocional; servicios de promoción de ventas; alquiler de espacios publicitarios. Compra para terceros de materiales promocionales y de publicidad; y alquiler de materiales promocionales y de publicidad; publicidad directa por correo; servicios de publicidad y mercadeo directo; investigación y análisis de mercado; encuestas de opinión; gestión de relaciones clientes; mercadeo experimental; publicidad mediante prensa, letreros, televisión, radio; relaciones públicas; implementación y estrategia de comunicación corporativa; servicios de gestión y comunicación en tiempos de crisis; servicios de presión comercial; servicios de publicidad; publicación de textos publicitarios; consultoría relativa a crisis ambientales y retirada de productos; servicios de análisis de medios de publicidad y de mercadeo, servicios de gestión de medios de publicidad y de mercadeo; servicios de consultoría de publicidad y de mercadeo en la industria de los medios. Colocación y planificación mediática. Compra de espacio publicitario en televisión, prensa escrita, medios electrónicos y digitales, y medios al aire libre; servicios empresariales de suministro de patrocinio; servicios de mercadeo de patrocinio. Promocionar bienes y servicios de terceros organizando y hospedando exhibiciones, competencias deportivas, conciertos de música y otros eventos de entretenimiento. Promocionar bienes y servicios de terceros arreglando la afiliación de los bienes y servicios de patrocinadores con equipos deportivos, artistas, instalaciones deportivas o artísticas, competencias, eventos y exhibiciones; lanzamientos y mercadeo de productos; mercadotecnia; distribución de muestras; suministro de contabilidad empresarial de informaciones estadísticas; reproducción de documentos; servicios de reclutamiento de personal y de agencia de empleo; servicios de publicidad de reclutamiento; servicios de publicidad y de mercadeo digital y por internet; mercadeo mediante bases de datos; consultoría en materia de marcas, evaluación de marcas, pruebas de marcas, estrategia de marcas y auditoría de marcas; servicios de identidad corporativa; servicios de mercadeo y planificación de eventos; organización de ferias comerciales, exhibiciones y convenciones empresariales; asistencia empresarial para compañías comerciales e industriales; gestión empresarial y organización, consultoría y asistencia empresarial; informaciones empresariales; informaciones comerciales; investigación empresarial; información y procesamiento estadístico; procesamiento de datos; suministro online de los servicios susodichos mediante base de datos o internet. Recopilación de publicidad a fines de uso como páginas web en internet; servicios de consultoría, asesoría e información de los servicios susodichos.

**(511)-** 35

**(510)-** Servicios educativos. Suministro de entrenamientos, seminarios, conferencias, talleres y clases relacionados a la publicidad, mercadeo, relaciones públicas y gestiones de crisis; organización de campañas de educación en materia de salud; producción de programas de radio y televisión; servicios de estudio digital; servicios de producción digital; entretenimiento; organización de eventos deportivos; actividades culturales y deportivas; servicios de producción y post-producción de sonido, video, y auxiliar, para las industrias de publicidad, cine, video, difusión, satélite, cable y televisión; grabación musical; mejora y edición de sonidos; combinación de diálogos, música y efectos de sonido; grabación en vivo de efectos de sonido; post-producción, playback y aumento audio; post-producción video; masterización, edición, aumento, conversión y reformateo de película, medio digital y cintas video; edición de película, medio digital y cinta video; masterización de CD, DVD y medios electrónicos; producción y efectos especiales para publicidad, películas y televisión; alquiler de equipos usados en la creación de película, medio digital y cintas video, así como en trabajos de post-producción; consultoría de todo lo evocado anteriormente; servicios de entretenimiento; educación, instrucción y entrenamiento; producción, presentación, distribución, redifusión, conexión y arrendamiento de programas de radio y televisión incorporando publicidades, entretenimiento interactivo, grabaciones de películas, sonidos y videos, CD interactivos; producción y alquiler de materiales educativos; servicios de publicación. Suministro de publicaciones electrónicas online, música digital y entretenimiento digital (no descargable); servicios de exhibición; alquiler de instalaciones de difusión de radio y televisión; servicios de explotación de películas y dibujos animados; incluyendo todos los servicios mencionados anteriormente suministrados online desde una computadora conectada o mediante internet o extranet; servicios de traducción; servicios de consultoría, asesoría e información de los servicios susodichos.

**(511)-** 41

**(510)-** Servicios de diseño; servicios de diseño gráfico; diseño de producto; diseño de embalaje; producción y desarrollo de publicidad digital y materiales de mercadeo; producción y desarrollo de publicidad online para terceros; desarrollo de sitio web, diseño, creación, producción y mantenimiento; desarrollo de tecnologías de difusión continua (streaming) que permiten a los usuarios transmitir datos, audio y video a través del internet; gestión y desarrollo de contenido web; desarrollo de aplicaciones utilizadas para publicidad online y mercadeo a través de las redes sociales; mercadeo mediante motor de búsqueda, desarrollo de palabras claves, optimización de motor de búsqueda, estrategias de vinculación, y más particularmente, desarrollo de metodologías para construir vínculos entrantes apropiados con sitios web de terceros; desarrollo de meta data; publicaciones electrónicas no descargables; servicios de consultoría, asesoría e información de los servicios susodichos.

**(511)-** 42

**(561)-** PHD

**Solicitudes**

- (730)-** OMNICOM INTERNATIONAL HOLDINGS INC., domiciliada en 720 California Street, San Francisco CA. 94108, Estados Unidos de América
- (740)-** Santana Calderín, María Amparo  
-----
- (210)-** 2015-0558
- (220)-** 15/04/2015
- (510)-** Servicios de publicidad; servicios de mercadeo; servicios de agencia publicitaria; servicios de agencia de mercadeo; producción y difusión de material promocional; servicios de promoción de ventas; alquiler de espacios publicitarios. Compra para terceros de materiales promocionales y de publicidad; y alquiler de materiales promocionales y de publicidad; publicidad directa por correo; servicios de publicidad y mercadeo directo; investigación y análisis de mercado; encuestas de opinión; gestión de relaciones clientes; mercadeo experimental; publicidad mediante prensa, letreros, televisión, radio; relaciones públicas; implementación y estrategia de comunicación corporativa. Servicios de gestión y comunicación en tiempos de crisis; servicios de presión comercial; servicios de publicidad; publicación de textos publicitarios; consultoría relativa a crisis ambientales y retirada de productos; servicios de análisis de medios de publicidad y de mercadeo, servicios de gestión de medios de publicidad y de mercadeo; servicios de consultoría de publicidad y de mercadeo en la industria de los medios. Colocación y planificación mediática. Compra de espacio publicitario en televisión, prensa escrita, medios electrónicos y digitales, y medios al aire libre; servicios empresariales de suministro de patrocinio; servicios de mercadeo de patrocinio. Promocionar bienes y servicios de terceros organizando y hospedando exhibiciones, competencias deportivas, conciertos de música y otros eventos de entretenimiento. Promocionar bienes y servicios de terceros arreglando la afiliación de los bienes y servicios de patrocinadores con equipos deportivos, artistas, instalaciones deportivas o artísticas, competencias, eventos y exhibiciones; lanzamientos y mercadeo de productos; mercadotecnia; distribución de muestras; suministro de contabilidad empresarial de informaciones estadísticas; reproducción de documentos; servicios de reclutamiento de personal y de agencia de empleo; servicios de publicidad de reclutamiento; servicios de publicidad y de mercadeo digital y por internet; mercadeo mediante bases de datos; consultoría en materia de marcas, evaluación de marcas, pruebas de marcas, estrategia de marcas y auditoría de marcas; servicios de identidad corporativa; servicios de mercadeo y planificación de eventos; organización de ferias comerciales, exhibiciones y convenciones empresariales; asistencia empresarial para compañías comerciales e industriales; gestión empresarial y organización, consultoría y asistencia empresarial; informaciones empresariales; informaciones comerciales; investigación empresarial; información y procesamiento estadístico; procesamiento de datos; suministro online de los servicios susodichos mediante base de datos o internet. Recopilación de publicidad a fines de uso como páginas web en internet; servicios de consultoría, asesoría e información de los servicios susodichos.
- (511)-** 35
- (510)-** Servicios educativos. Suministro de entrenamientos, seminarios, conferencias, talleres y clases relacionados a la publicidad, mercadeo, relaciones públicas y gestiones de crisis; organización de campañas de educación en materia de salud; producción de programas de radio y televisión; servicios de estudio digital; servicios de producción digital; entretenimiento; organización de eventos deportivos; actividades culturales y deportivas; servicios de producción y post-producción de sonido, video, y auxiliar, para las industrias de publicidad, cine, video, difusión, satélite, cable y televisión; grabación musical; mejora y edición de sonidos; combinación de diálogos, música y efectos de sonido; grabación en vivo de efectos de sonido; post-producción, playback y aumento audio; post-producción video; masterización, edición, aumento, conversión y reformateo de película, medio digital y cintas video; edición de película, medio digital y cinta video; masterización de CD, DVD y medios electrónicos; producción y efectos especiales para publicidad, películas y televisión; alquiler de equipos usados en la creación de película, medio digital y cintas video, así como en trabajos de post-producción; consultoría de todo lo evocado anteriormente; servicios de entretenimiento; educación, instrucción y entrenamiento; producción, presentación, distribución, redifusión, conexión y arrendamiento de programas de radio y televisión incorporando publicidades, entretenimiento interactivo, grabaciones de películas, sonidos y videos, CD interactivos; producción y alquiler de materiales educativos; servicios de publicación. Suministro de publicaciones electrónicas online, música digital y entretenimiento digital (no descargable); servicios de exhibición; alquiler de instalaciones de difusión de radio y televisión; servicios de explotación de películas y dibujos animados; incluyendo todos los servicios mencionados anteriormente suministrados online desde una computadora conectada o mediante internet o extranet; servicios de traducción; servicios de consultoría, asesoría e información de los servicios susodichos.
- (511)-** 41
- (510)-** Servicios de diseño; servicios de diseño gráfico; diseño de producto; diseño de embalaje; producción y desarrollo de publicidad digital y materiales de mercadeo; producción y desarrollo de publicidad online para terceros; desarrollo de sitio web, diseño, creación, producción y mantenimiento; desarrollo de tecnologías de difusión continua (streaming) que permiten a los usuarios transmitir datos, audio y video a través del internet; gestión y desarrollo de contenido web; desarrollo de aplicaciones

utilizadas para publicidad online y mercadeo a través de las redes sociales; mercadeo mediante motor de búsqueda, desarrollo de palabras claves, optimización de motor de búsqueda, estrategias de vinculación, y más particularmente, desarrollo de metodologías para construir vínculos entrantes apropiados con sitios web de terceros; desarrollo de meta data; publicaciones electrónicas no descargables; servicios de consultoría, asesoría e información de los servicios susodichos.

**(511)-** 42

**(561)-** MERKLEY

**(730)-** OMNICOM INTERNATIONAL HOLDINGS INC., domiciliada en 720 California Street, San Francisco CA. 94108, Estados Unidos de América

**(740)-** Santana Calderín, María Amparo  
-----

**(210)-** 2015-0559

**(220)-** 15/04/2015

**(510)-** Servicios de publicidad; servicios de mercadeo; servicios de agencia publicitaria; servicios de agencia de mercadeo; producción y difusión de material promocional; servicios de promoción de ventas; alquiler de espacios publicitarios. Compra para terceros de materiales promocionales y de publicidad; y alquiler de materiales promocionales y de publicidad; publicidad directa por correo; servicios de publicidad y mercadeo directo; investigación y análisis de mercado; encuestas de opinión; gestión de relaciones clientes; mercadeo experimental; publicidad mediante prensa, letreros, televisión, radio; relaciones públicas; implementación y estrategia de comunicación corporativa; servicios de gestión y comunicación en tiempos de crisis; servicios de presión comercial; servicios de publicidad; publicación de textos publicitarios; consultoría relativa a crisis ambientales y retirada de productos; servicios de análisis de medios de publicidad y de mercadeo, servicios de gestión de medios de publicidad y de mercadeo; servicios de consultoría de publicidad y de mercadeo en la industria de los medios. Colocación y planificación mediática. Compra de espacio publicitario en televisión, prensa escrita, medios electrónicos y digitales, y medios al aire libre; servicios empresariales de suministro de patrocinio; servicios de mercadeo de patrocinio. Promocionar bienes y servicios de terceros organizando y hospedando exhibiciones, competencias deportivas, conciertos de música y otros eventos de entretenimiento. Promocionar bienes y servicios de terceros arreglando la afiliación de los bienes y servicios de patrocinadores con equipos deportivos, artistas, instalaciones deportivas o artísticas, competencias, eventos y exhibiciones; lanzamientos y mercadeo de productos; mercadotecnia; distribución de muestras; suministro de contabilidad empresarial de informaciones estadísticas; reproducción de documentos; servicios de reclutamiento de personal y de agencia de empleo; servicios de publicidad de reclutamiento; servicios de publicidad y de mercadeo digital y por internet; mercadeo mediante bases de datos; consultoría en materia de marcas, evaluación de marcas, pruebas de marcas, estrategia de marcas y auditoría de marcas; servicios de identidad corporativa; servicios de mercadeo y planificación de eventos; organización de ferias comerciales, exhibiciones y convenciones empresariales; asistencia empresarial para compañías comerciales e industriales; gestión empresarial y organización, consultoría y asistencia empresarial; informaciones empresariales; informaciones comerciales; investigación empresarial; información y procesamiento estadístico; procesamiento de datos; suministro online de los servicios susodichos mediante base de datos o internet. Recopilación de publicidad a fines de uso como páginas web en internet; servicios de consultoría, asesoría e información de los servicios susodichos.

**(511)-** 35

**(510)-** Servicios educativos. Suministro de entrenamientos, seminarios, conferencias, talleres y clases relacionados a la publicidad, mercadeo, relaciones públicas y gestiones de crisis; organización de campañas de educación en materia de salud; producción de programas de radio y televisión; servicios de estudio digital; servicios de producción digital; entretenimiento; organización de eventos deportivos; actividades culturales y deportivas; servicios de producción y post-producción de sonido, video, y auxiliar, para las industrias de publicidad, cine, video, difusión, satélite, cable y televisión; grabación musical; mejora y edición de sonidos; combinación de diálogos, música y efectos de sonido; grabación en vivo de efectos de sonido; post-producción, playback y aumento audio; post-producción video; masterización, edición, aumento, conversión y reformateo de película, medio digital y cintas video; edición de película, medio digital y cinta video; masterización de CD, DVD y medios electrónicos; producción y efectos especiales para publicidad, películas y televisión; alquiler de equipos usados en la creación de película, medio digital y cintas video, así como en trabajos de post-producción; consultoría de todo lo evocado anteriormente; servicios de entretenimiento; educación, instrucción y entrenamiento; producción, presentación, distribución, redifusión, conexión y arrendamiento de programas de radio y televisión incorporando publicidades, entretenimiento interactivo, grabaciones de películas, sonidos y videos, CD interactivos; producción y alquiler de materiales educativos; servicios de publicación. Suministro de publicaciones electrónicas online, música digital y entretenimiento digital (no descargable); servicios de exhibición; alquiler de instalaciones de difusión de radio y televisión; servicios de explotación de películas y dibujos animados; incluyendo todos los servicios mencionados anteriormente suministrados online desde una computadora conectada o mediante internet o extranet; servicios de traducción; servicios de

**Solicitudes**

consultoría, asesoría e información de los servicios susodichos.

**(511)-** 41

**(510)-** Servicios de diseño; servicios de diseño gráfico; diseño de producto; diseño de embalaje; producción y desarrollo de publicidad digital y materiales de mercadeo; producción y desarrollo de publicidad online para terceros; desarrollo de sitio web, diseño, creación, producción y mantenimiento; desarrollo de tecnologías de difusión continua (streaming) que permiten a los usuarios transmitir datos, audio y video a través del Internet; gestión y desarrollo de contenido web; desarrollo de aplicaciones utilizadas para publicidad online y mercadeo a través de las redes sociales; mercadeo mediante motor de búsqueda, desarrollo de palabras claves, optimización de motor de búsqueda, estrategias de vinculación, y más particularmente, desarrollo de metodologías para construir vínculos entrantes apropiados con sitios web de terceros; desarrollo de meta data; publicaciones electrónicas no descargables; servicios de consultoría, asesoría e información de los servicios susodichos.

**(511)-** 42

**(561)-** ALMA

**(730)-** OMNICOM INTERNATIONAL HOLDINGS INC., domiciliada en 720 California Street, San Francisco CA. 94108, Estados Unidos de América

**(740)-** Santana Calderín, María Amparo  
-----

**(210)-** 2015-0560

**(220)-** 15/04/2015

**(510)-** Servicios de publicidad; servicios de mercadeo; servicios de agencia publicitaria; servicios de agencia de mercadeo; producción y difusión de material promocional; servicios de promoción de ventas; alquiler de espacios publicitarios. Compra para terceros de materiales promocionales y de publicidad; y alquiler de materiales promocionales y de publicidad; publicidad directa por correo; servicios de publicidad y mercadeo directo; investigación y análisis de mercado; encuestas de opinión; gestión de relaciones clientes; mercadeo experimental; publicidad mediante prensa, letreros, televisión, radio; relaciones públicas; implementación y estrategia de comunicación corporativa; servicios de gestión y comunicación en tiempos de crisis; servicios de presión comercial; servicios de publicidad; publicación de textos publicitarios; consultoría relativa a crisis ambientales y retirada de productos; servicios de análisis de medios de publicidad y de mercadeo, servicios de gestión de medios de publicidad y de mercadeo; servicios de consultoría de publicidad y de mercadeo en la industria de los medios. Colocación y planificación mediática. Compra de espacio publicitario en televisión, prensa escrita, medios electrónicos y digitales, y medios al aire libre; servicios empresariales de suministro de patrocinio; servicios de mercadeo de patrocinio. Promocionar bienes y servicios de terceros organizando y hospedando exhibiciones, competencias deportivas, conciertos de música y otros eventos de entretenimiento. Promocionar bienes y servicios de terceros arreglando la afiliación de los bienes y servicios de patrocinadores con equipos deportivos, artistas, instalaciones deportivas o artísticas, competencias, eventos y exhibiciones; lanzamientos y mercadeo de productos; mercadotecnia; distribución de muestras; suministro de contabilidad empresarial de informaciones estadísticas; reproducción de documentos; servicios de reclutamiento de personal y de agencia de empleo; servicios de publicidad de reclutamiento; servicios de publicidad y de mercadeo digital y por internet; mercadeo mediante bases de datos; consultoría en materia de marcas, evaluación de marcas, pruebas de marcas, estrategia de marcas y auditoría de marcas; servicios de identidad corporativa; servicios de mercadeo y planificación de eventos; organización de ferias comerciales, exhibiciones y convenciones empresariales; asistencia empresarial para compañías comerciales e industriales; gestión empresarial y organización, consultoría y asistencia empresarial; informaciones empresariales; informaciones comerciales; investigación empresarial; información y procesamiento estadístico; procesamiento de datos; suministro online de los servicios susodichos mediante base de datos o internet; Recopilación de publicidad a fines de uso como páginas web en internet; servicios de consultoría, asesoría e información de los servicios susodichos.

**(511)-** 35

**(510)-** Servicios educativos. Suministro de entrenamientos, seminarios, conferencias, talleres y clases relacionados a la publicidad, mercadeo, relaciones públicas y gestiones de crisis; organización de campañas de educación en materia de salud; producción de programas de radio y televisión; servicios de estudio digital; servicios de producción digital; entretenimiento; organización de eventos deportivos; actividades culturales y deportivas; servicios de producción y post-producción de sonido, video, y auxiliar, para las industrias de publicidad, cine, video, difusión, satélite, cable y televisión; grabación musical; mejora y edición de sonidos; combinación de diálogos, música y efectos de sonido; grabación in vivo de efectos de sonido; post-producción, playback y aumento de audio; post-producción video; masterización, edición, aumento, conversión y reformateo de película, medio digital y cintas video; edición de película, medio digital y cinta video; masterización de CD, DVD y medios electrónicos; producción y efectos especiales para publicidad, películas y televisión; alquiler de equipos usados en la creación de película, medio digital y cintas video, así como en trabajos de post-producción; consultoría de todo lo evocado anteriormente; servicios de entretenimiento; educación, instrucción y entrenamiento; producción, presentación, distribución,

redifusión, conexión y arrendamiento de programas de radio y televisión incorporando publicidades, entretenimiento interactivo, grabaciones de películas, sonidos y videos, CD interactivos; producción y alquiler de materiales educativos; servicios de publicación. Suministro de publicaciones electrónicas online, música digital y entretenimiento digital (no descargable); servicios de exhibición; alquiler de instalaciones de difusión de radio y televisión; servicios de explotación de películas y dibujos animados; incluyendo todos los servicios mencionados anteriormente suministrados online desde una computadora conectada o mediante internet o extranet; servicios de traducción; servicios de consultoría, asesoría e información de los servicios susodichos.

**(511)-** 41

**(510)-** Servicios de diseño; servicios de diseño gráfico; diseño de producto; diseño de embalaje; producción y desarrollo de publicidad digital y materiales de mercadeo; producción y desarrollo de publicidad online para terceros; desarrollo de sitio web, diseño, creación, producción y mantenimiento; desarrollo de tecnologías de difusión continua (streaming) que permiten a los usuarios transmitir datos, audio y video a través del internet; gestión y desarrollo de contenido web; desarrollo de aplicaciones utilizadas para publicidad online y mercadeo a través de las redes sociales; mercadeo mediante motor de búsqueda, desarrollo de palabras claves, optimización de motor de búsqueda, estrategias de vinculación, y más particularmente, desarrollo de metodologías para construir vínculos entrantes apropiados con sitios web de terceros; desarrollo de meta data; publicaciones electrónicas no descargables; servicios de consultoría, asesoría e información de los servicios susodichos.

**(511)-** 42

**(561)-** KETCHUM

**(730)-** OMNICOM INTERNATIONAL HOLDINGS INC., domiciliada en 720 California Street, San Francisco CA. 94108, Estados Unidos de América

**(740)-** Santana Calderín, María Amparo  
-----

**(210)-** 2015-0561

**(220)-** 15/04/2015

**(510)-** Servicios de publicidad; servicios de mercadeo; servicios de agencia publicitaria; servicios de agencia de mercadeo; producción y difusión de material promocional; servicios de promoción de ventas; alquiler de espacios publicitarios. Compra para terceros de materiales promocionales y de publicidad; y alquiler de materiales promocionales y de publicidad; publicidad directa por correo; servicios de publicidad y mercadeo directo; investigación y análisis de mercado; encuestas de opinión; gestión de relaciones clientes; mercadeo experimental; publicidad mediante prensa, letreros, televisión, radio; relaciones públicas; implementación y estrategia de comunicación corporativa; servicios de gestión y comunicación en tiempos de crisis; servicios de presión comercial; servicios de publicidad; publicación de textos publicitarios; consultoría relativa a crisis ambientales y retirada de productos; servicios de análisis de medios de publicidad y de mercadeo, servicios de gestión de medios de publicidad y de mercadeo; servicios de consultoría de publicidad y de mercadeo en la industria de los medios. Colocación y planificación mediática. Compra de espacio publicitario en televisión, prensa escrita, medios electrónicos y digitales, y medios al aire libre; servicios empresariales de suministro de patrocinio; servicios de mercadeo de patrocinio. Promocionar bienes y servicios de terceros organizando y hospedando exhibiciones, competencias deportivas, conciertos de música y otros eventos de entretenimiento. Promocionar bienes y servicios de terceros arreglando la afiliación de los bienes y servicios de patrocinadores con equipos deportivos, artistas, instalaciones deportivas o artísticas, competencias, eventos y exhibiciones; lanzamientos y mercadeo de productos; mercadotecnia; distribución de muestras; suministro de contabilidad empresarial de informaciones estadísticas; reproducción de documentos; servicios de reclutamiento de personal y de agencia de empleo; servicios de publicidad de reclutamiento; servicios de publicidad y de mercadeo digital y por internet; mercadeo mediante bases de datos; consultoría en materia de marcas, evaluación de marcas, pruebas de marcas, estrategia de marcas y auditoría de marcas; servicios de identidad corporativa; servicios de mercadeo y planificación de eventos; organización de ferias comerciales, exhibiciones y convenciones empresariales; asistencia empresarial para compañías comerciales e industriales; gestión empresarial y organización, consultoría y asistencia empresarial; informaciones empresariales; informaciones comerciales; investigación empresarial; información y procesamiento estadístico; procesamiento de datos; suministro online de los servicios susodichos mediante base de datos o internet. Recopilación de publicidad a fines de uso como páginas web en internet; servicios de consultoría, asesoría e información de los servicios susodichos.

**(511)-** 35

**(510)-** Servicios educativos. Suministro de entrenamientos, seminarios, conferencias, talleres y clases relacionados a la publicidad, mercadeo, relaciones públicas y gestiones de crisis; organización de campañas de educación en materia de salud; producción de programas de radio y televisión; servicios de estudio digital; servicios de producción digital; entretenimiento; organización de eventos deportivos; actividades culturales y deportivas; servicios de producción y post-producción de sonido, video, y auxiliar, para las industrias de publicidad, cine, video, difusión, satélite, cable y televisión; grabación musical; mejora y edición de sonidos; combinación de diálogos, música y

**Solicitudes**

efectos de sonido; grabación en vivo de efectos de sonido; post-producción, playback y aumento audio; post-producción video; masterización, edición, aumento, conversión y reformateo de película, medio digital y cintas video; edición de película, medio digital y cinta video; masterización de CD, DVD y medios electrónicos; producción y efectos especiales para publicidad, películas y televisión; alquiler de equipos usados en la creación de película, medio digital y cintas video, así como en trabajos de post-producción; consultoría de todo lo evocado anteriormente; servicios de entretenimiento; educación, instrucción y entrenamiento; producción, presentación, distribución, redifusión, conexión y arrendamiento de programas de radio y televisión incorporando publicidades, entretenimiento interactivo, grabaciones de películas, sonidos y videos, CD interactivos; producción y alquiler de materiales educativos; servicios de publicación. Suministro de publicaciones electrónicas online, música digital y entretenimiento digital (no descargable); servicios de exhibición; alquiler de instalaciones de difusión de radio y televisión; servicios de explotación de películas y dibujos animados; incluyendo todos los servicios mencionados anteriormente suministrados online desde una computadora conectada o mediante internet o extranet; servicios de traducción; servicios de consultoría, asesoría e información de los servicios susodichos.

**(511)-** 41

**(510)-** Servicios de diseño; servicios de diseño gráfico; diseño de producto; diseño de embalaje; producción y desarrollo de publicidad digital y materiales de mercadeo; producción y desarrollo de publicidad online para terceros; desarrollo de sitio web, diseño, creación, producción y mantenimiento; desarrollo de tecnologías de difusión continua (streaming) que permiten a los usuarios transmitir datos, audio y video a través del internet; gestión y desarrollo de contenido web; desarrollo de aplicaciones utilizadas para publicidad online y mercadeo a través de las redes sociales; mercadeo mediante motor de búsqueda, desarrollo de palabras claves, optimización de motor de búsqueda, estrategias de vinculación, y más particularmente, desarrollo de metodologías para construir vínculos entrantes apropiados con sitios web de terceros; desarrollo de meta data; publicaciones electrónicas no descargables; servicios de consultoría, asesoría e información de los servicios susodichos.

**(511)-** 42

**(561)-** INTERBRAND

**(730)-** OMNICOM INTERNATIONAL HOLDINGS INC., domiciliada en 720 California Street, San Francisco CA. 94108, Estados Unidos de América

**(740)-** Santana Calderín, María Amparo  
-----

**(210)-** 2015-0562

**(220)-** 15/04/2015

**(510)-** Servicios de publicidad; servicios de mercadeo; servicios de agencia publicitaria; servicios de agencia de mercadeo; producción y difusión de material promocional; servicios de promoción de ventas; alquiler de espacios publicitarios. Compra para terceros de materiales promocionales y de publicidad; y alquiler de materiales promocionales y de publicidad; publicidad directa por correo; servicios de publicidad y mercadeo directo; investigación y análisis de mercado; encuestas de opinión; gestión de relaciones clientes; mercadeo experimental; publicidad mediante prensa, letreros, televisión, radio; relaciones públicas; implementación y estrategia de comunicación corporativa; servicios de gestión y comunicación en tiempos de crisis; servicios de presión comercial; servicios de publicidad; publicación de textos publicitarios; consultoría relativa a crisis ambientales y retirada de productos; servicios de análisis de medios de publicidad y de mercadeo, servicios de gestión de medios de publicidad y de mercadeo; servicios de consultoría de publicidad y de mercadeo en la industria de los medios. Colocación y planificación mediática. Compra de espacio publicitario en televisión, prensa escrita, medios electrónicos y digitales, y medios al aire libre; servicios empresariales de suministro de patrocinio; servicios de mercadeo de patrocinio. Promocionar bienes y servicios de terceros organizando y hospedando exhibiciones, competencias deportivas, conciertos de música y otros eventos de entretenimiento. Promocionar bienes y servicios de terceros arreglando la afiliación de los bienes y servicios de patrocinadores con equipos deportivos, artistas, instalaciones deportivas o artísticas, competencias, eventos y exhibiciones; lanzamientos y mercadeo de productos; mercadotecnia; distribución de muestras; suministro de contabilidad empresarial de informaciones estadísticas; reproducción de documentos; servicios de reclutamiento de personal y de agencia de empleo; servicios de publicidad de reclutamiento; servicios de publicidad y de mercadeo digital y por internet; mercadeo mediante bases de datos; consultoría en materia de marcas, evaluación de marcas, pruebas de marcas, estrategia de marcas y auditoría de marcas; servicios de identidad corporativa; servicios de mercadeo y planificación de eventos; organización de ferias comerciales, exhibiciones y convenciones empresariales; asistencia empresarial para compañías comerciales e industriales; gestión empresarial y organización, consultoría y asistencia empresarial; informaciones empresariales; informaciones comerciales; investigación empresarial; información y procesamiento estadístico; procesamiento de datos; suministro online de los servicios susodichos mediante base de datos o internet. Recopilación de publicidad a fines de uso como páginas web en internet; servicios de consultoría, asesoría e información de los servicios susodichos.

**(511)-** 35

**(510)-** Servicios educativos. Suministro de entrenamientos, seminarios, conferencias, talleres y clases relacionados a la publicidad, mercadeo, relaciones públicas y gestiones de crisis; organización de campañas de educación en materia de salud; producción de programas de radio y televisión; servicios de estudio digital; servicios de producción digital; entretenimiento; organización de eventos deportivos; actividades culturales y deportivas; servicios de producción y post-producción de sonido, video, y auxiliar, para las industrias de publicidad, cine, video, difusión, satélite, cable y televisión; grabación musical; mejora y edición de sonidos; combinación de diálogos, música y efectos de sonido; grabación en vivo de efectos de sonido; post-producción, playback y aumento audio; post-producción video; masterización, edición, aumento, conversión y reformateo de película, medio digital y cintas video; edición de película, medio digital y cinta video; masterización de CD, DVD y medios electrónicos; producción y efectos especiales para publicidad, películas y televisión; alquiler de equipos usados en la creación de película, medio digital y cintas video, así como en trabajos de post-producción; consultoría de todo lo evocado anteriormente; servicios de entretenimiento; educación, instrucción y entrenamiento; producción, presentación, distribución, redifusión, conexión y arrendamiento de programas de radio y televisión incorporando publicidades, entretenimiento interactivo, grabaciones de películas, sonidos y videos, CD interactivos; producción y alquiler de materiales educativos; servicios de publicación. Suministro de publicaciones electrónicas online, música digital y entretenimiento digital (no descargable); servicios de exhibición; alquiler de instalaciones de difusión de radio y televisión; servicios de explotación de películas y dibujos animados; incluyendo todos los servicios mencionados anteriormente suministrados online desde una computadora conectada o mediante internet o extranet; servicios de traducción; servicios de consultoría, asesoría e información de los servicios susodichos.

**(511)-** 41

**(510)-** Servicios de diseño; servicios de diseño gráfico; diseño de producto; diseño de embalaje; producción y desarrollo de publicidad digital y materiales de mercadeo; producción y desarrollo de publicidad online para terceros; desarrollo de sitio web, diseño, creación, producción y mantenimiento; desarrollo de tecnologías de difusión continua (streaming) que permiten a los usuarios transmitir datos, audio y video a través del internet; gestión y desarrollo de contenido web; desarrollo de aplicaciones utilizadas para publicidad online y mercadeo a través de las redes sociales; mercadeo mediante motor de búsqueda, desarrollo de palabras claves, optimización de motor de búsqueda, estrategias de vinculación, y más particularmente, desarrollo de metodologías para construir vínculos entrantes apropiados con sitios web de terceros; desarrollo de meta data; publicaciones electrónicas no descargables; servicios de consultoría, asesoría e información de los servicios susodichos.

**(511)-** 42

**(561)-** NOVUS

**(730)-** OMNICOM INTERNATIONAL HOLDINGS INC., domiciliada en 720 California Street, San Francisco CA. 94108, Estados Unidos de América

**(740)-** Santana Calderín, María Amparo  
-----

**(210)-** 2015-0563

**(220)-** 15/04/2015

**(510)-** Servicios de publicidad; servicios de mercadeo; servicios de agencia publicitaria; servicios de agencia de mercadeo; producción y difusión de material promocional; servicios de promoción de ventas; alquiler de espacios publicitarios. Compra para terceros de materiales promocionales y de publicidad; y alquiler de materiales promocionales y de publicidad; publicidad directa por correo; servicios de publicidad y mercadeo directo; investigación y análisis de mercado; encuestas de opinión; gestión de relaciones clientes; mercadeo experimental; publicidad mediante prensa, letreros, televisión, radio; relaciones públicas; implementación y estrategia de comunicación corporativa; servicios de gestión y comunicación en tiempos de crisis; servicios de presión comercial; servicios de publicidad; publicación de textos publicitarios; consultoría relativa a crisis ambientales y retirada de productos; servicios de análisis de medios de publicidad y de mercadeo, servicios de gestión de medios de publicidad y de mercadeo; servicios de consultoría de publicidad y de mercadeo en la industria de los medios. Colocación y planificación mediática; Compra de espacio publicitario en televisión, prensa escrita, medios electrónicos y digitales, y medios al aire libre; servicios empresariales de suministro de patrocinio; servicios de mercadeo de patrocinio. Promocionar bienes y servicios de terceros organizando y hospedando exhibiciones, competencias deportivas, conciertos de música y otros eventos de entretenimiento. Promocionar bienes y servicios de terceros arreglando la afiliación de los bienes y servicios de patrocinadores con equipos deportivos, artistas, instalaciones deportivas o artísticas, competencias, eventos y exhibiciones; lanzamientos y mercadeo de productos; mercadotecnia; distribución de muestras; suministro de contabilidad empresarial de informaciones estadísticas; reproducción de documentos; servicios de reclutamiento de personal y de agencia de empleo; servicios de publicidad de reclutamiento; servicios de publicidad y de mercadeo digital y por internet; mercadeo mediante bases de datos; consultoría en materia de marcas, evaluación de marcas, pruebas de marcas, estrategia de marcas y auditoría de marcas; servicios de identidad corporativa; servicios de mercadeo y planificación de eventos; organización de ferias comerciales,

**Solicitudes**

exhibiciones y convenciones empresariales; asistencia empresarial para compañías comerciales e industriales; gestión empresarial y organización, consultoría y asistencia empresarial; informaciones empresariales; informaciones comerciales; investigación empresarial; información y procesamiento estadístico; procesamiento de datos; suministro online de los servicios susodichos mediante base de datos o internet. Recopilación de publicidad a fines de uso como páginas web en internet; servicios de consultoría, asesoría e información de los servicios susodichos.

**(511)-**

35

**(510)-**

Servicios educativos. Suministro de entrenamientos, seminarios, conferencias, talleres y clases relacionados a la publicidad, mercadeo, relaciones públicas y gestiones de crisis; organización de campañas de educación en materia de salud; producción de programas de radio y televisión; servicios de estudio digital; servicios de producción digital; entretenimiento; organización de eventos deportivos; actividades culturales y deportivas; servicios de producción y post-producción de sonido, video, y auxiliar, para las industrias de publicidad, cine, video, difusión, satélite, cable y televisión; grabación musical; mejora y edición de sonidos; combinación de diálogos, música y efectos de sonido; grabación en vivo de efectos de sonido; post-producción, playback y aumento audio; post-producción video; masterización, edición, aumento, conversión y reformateo de película, medio digital y cintas video; edición de película, medio digital y cinta video; masterización de CD, DVD y medios electrónicos; producción y efectos especiales para publicidad, películas y televisión; alquiler de equipos usados en la creación de película, medio digital y cintas video, así como en trabajos de post-producción; consultoría de todo lo evocado anteriormente; servicios de entretenimiento; educación, instrucción y entrenamiento; producción, presentación, distribución, redifusión, conexión y arrendamiento de programas de radio y televisión incorporando publicidades, entretenimiento interactivo, grabaciones de películas, sonidos y videos, CD interactivos; producción y alquiler de materiales educativos; servicios de publicación. Suministro de publicaciones electrónicas online, música digital y entretenimiento digital (no descargable); servicios de exhibición; alquiler de instalaciones de difusión de radio y televisión; servicios de explotación de películas y dibujos animados; incluyendo todos los servicios mencionados anteriormente suministrados online desde una computadora conectada o mediante internet o extranet; servicios de traducción; servicios de consultoría, asesoría e información de los servicios susodichos.

**(511)-**

41

**(510)-**

Servicios de diseño; servicios de diseño gráfico; diseño de producto; diseño de embalaje; producción y desarrollo de publicidad digital y materiales de mercadeo; producción y desarrollo de publicidad online para terceros; desarrollo de sitio web, diseño, creación, producción y mantenimiento; desarrollo de tecnologías de difusión continua (streaming) que permiten a los usuarios transmitir datos, audio y video a través del internet; gestión y desarrollo de contenido web; desarrollo de aplicaciones utilizadas para publicidad online y mercadeo a través de las redes sociales; mercadeo mediante motor de búsqueda, desarrollo de palabras claves, optimización de motor de búsqueda, estrategias de vinculación, y más particularmente, desarrollo de metodologías para construir vínculos entrantes apropiados con sitios web de terceros; desarrollo de meta data; publicaciones electrónicas no descargables; servicios de consultoría, asesoría e información de los servicios susodichos.

**(511)-**

42

**(561)-**

HALL & PARTNERS

**(730)-**

OMNICOM INTERNATIONAL HOLDINGS INC., domiciliada en 720 California Street, San Francisco CA. 94108, Estados Unidos de América

**(740)-**

Santana Calderín, María Amparo  
-----

**(210)-**

2015-0564

**(220)-**

15/04/2015

**(510)-**

Servicios de publicidad; servicios de mercadeo; servicios de agencia publicitaria; servicios de agencia de mercadeo; producción y difusión de material promocional; servicios de promoción de ventas; alquiler de espacios publicitarios. Compra para terceros de materiales promocionales y de publicidad; y alquiler de materiales promocionales y de publicidad; publicidad directa por correo; servicios de publicidad y mercadeo directo; investigación y análisis de mercado; encuestas de opinión; gestión de relaciones clientes; mercadeo experimental; publicidad mediante prensa, letreros, televisión, radio; relaciones públicas; implementación y estrategia de comunicación corporativa; servicios de gestión y comunicación en tiempos de crisis; servicios de presión comercial; servicios de publicidad; publicación de textos publicitarios; consultoría relativa a crisis ambientales y retirada de productos; servicios de análisis de medios de publicidad y de mercadeo, servicios de gestión de medios de publicidad y de mercadeo; servicios de consultoría de publicidad y de mercadeo en la industria de los medios. Colocación y planificación mediática. Compra de espacio publicitario en televisión, prensa escrita, medios electrónicos y digitales, y medios al aire libre; servicios empresariales de suministro de patrocinio; servicios de mercadeo de patrocinio. Promocionar bienes y servicios de terceros organizando y hospedando exhibiciones, competencias deportivas, conciertos de música y otros eventos de entretenimiento. Promocionar bienes y servicios de terceros arreglando la afiliación de los bienes y servicios de patrocinadores con equipos deportivos, artistas, instalaciones deportivas

o artísticas, competencias, eventos y exhibiciones; lanzamientos y mercadeo de productos; mercadotecnia; distribución de muestras; suministro de contabilidad empresarial de informaciones estadísticas; reproducción de documentos; servicios de reclutamiento de personal y de agencia de empleo; servicios de publicidad de reclutamiento; servicios de publicidad y de mercadeo digital y por internet; mercadeo mediante bases de datos; consultoría en materia de marcas, evaluación de marcas, pruebas de marcas, estrategia de marcas y auditoría de marcas; servicios de identidad corporativa; servicios de mercadeo y planificación de eventos; organización de ferias comerciales, exhibiciones y convenciones empresariales; asistencia empresarial para compañías comerciales e industriales; gestión empresarial y organización, consultoría y asistencia empresarial; informaciones empresariales; informaciones comerciales; investigación empresarial; información y procesamiento estadístico; procesamiento de datos; suministro online de los servicios susodichos mediante base de datos o internet. Recopilación de publicidad a fines de uso como páginas web en internet; servicios de consultoría, asesoría e información de los servicios susodichos.

**(511)-** 35

**(510)-**

Servicios educativos. Suministro de entrenamientos, seminarios, conferencias, talleres y clases relacionados a la publicidad, mercadeo, relaciones públicas y gestiones de crisis; organización de campañas de educación en materia de salud; producción de programas de radio y televisión; servicios de estudio digital; servicios de producción digital; entretenimiento; organización de eventos deportivos; actividades culturales y deportivas; servicios de producción y post-producción de sonido, video, y auxiliar, para las industrias de publicidad, cine, video, difusión, satélite, cable y televisión; grabación musical; mejora y edición de sonidos; combinación de diálogos, música y efectos de sonido; grabación en vivo de efectos de sonido; post-producción, playback y aumento audio; post-producción video; masterización, edición, aumento, conversión y reformateo de película, medio digital y cintas video; edición de película, medio digital y cinta video; masterización de CD, DVD y medios electrónicos; producción y efectos especiales para publicidad, películas y televisión; alquiler de equipos usados en la creación de película, medio digital y cintas video, así como en trabajos de post-producción; consultoría de todo lo evocado anteriormente; servicios de entretenimiento; educación, instrucción y entrenamiento; producción, presentación, distribución, redifusión, conexión y arrendamiento de programas de radio y televisión incorporando publicidades, entretenimiento interactivo, grabaciones de películas, sonidos y videos, CD interactivos; producción y alquiler de materiales educativos; servicios de publicación. Suministro de publicaciones electrónicas online, música digital y entretenimiento digital (no descargable); servicios de exhibición; alquiler de instalaciones de difusión de radio y televisión; servicios de explotación de películas y dibujos animados; incluyendo todos los servicios mencionados anteriormente suministrados online desde una computadora conectada o mediante internet o extranet; servicios de traducción; servicios de consultoría, asesoría e información de los servicios susodichos.

**(511)-** 41

**(510)-**

Servicios de diseño; servicios de diseño gráfico; diseño de producto; diseño de embalaje; producción y desarrollo de publicidad digital y materiales de mercadeo; producción y desarrollo de publicidad online para terceros; desarrollo de sitio web, diseño, creación, producción y mantenimiento; desarrollo de tecnologías de difusión continua (streaming) que permiten a los usuarios transmitir datos, audio y video a través del internet; gestión y desarrollo de contenido web; desarrollo de aplicaciones utilizadas para publicidad online y mercadeo a través de las redes sociales; mercadeo mediante motor de búsqueda, desarrollo de palabras claves, optimización de motor de búsqueda, estrategias de vinculación, y más particularmente, desarrollo de metodologías para construir vínculos entrantes apropiados con sitios web de terceros; desarrollo de meta data; publicaciones electrónicas no descargables; servicios de consultoría, asesoría e información de los servicios susodichos.

**(511)-** 42

**(561)-** FLEISHMANHILLARD

**(730)-** OMNICOM INTERNATIONAL HOLDINGS INC., domiciliada en 720 California Street, San Francisco CA. 94108, Estados Unidos de América

**(740)-** Santana Calderín, María Amparo  
-----

**(210)-** 2015-0565

**(220)-** 15/04/2015

**(510)-**

Servicios de publicidad; servicios de mercadeo; servicios de agencia publicitaria; servicios de agencia de mercadeo; producción y difusión de material promocional; servicios de promoción de ventas; alquiler de espacios publicitarios. Compra para terceros de materiales promocionales y de publicidad; y alquiler de materiales promocionales y de publicidad; publicidad directa por correo; servicios de publicidad y mercadeo directo; investigación y análisis de mercado; encuestas de opinión; gestión de relaciones clientes; mercadeo experimental; publicidad mediante prensa, letreros, televisión, radio; relaciones públicas; implementación y estrategia de comunicación corporativa; servicios de gestión y comunicación en tiempos de crisis; servicios de presión comercial; servicios de publicidad; publicación de textos publicitarios; consultoría relativa a crisis ambientales y retirada de productos; servicios de análisis de medios de publicidad y de mercadeo, servicios de gestión de medios de

**Solicitudes**

publicidad y de mercadeo; servicios de consultoría de publicidad y de mercadeo en la industria de los medios. Colocación y planificación mediática. Compra de espacio publicitario en televisión, prensa escrita, medios electrónicos y digitales, y medios al aire libre; servicios empresariales de suministro de patrocinio; servicios de mercadeo de patrocinio. Promocionar bienes y servicios de terceros organizando y hospedando exhibiciones, competencias deportivas, conciertos de música y otros eventos de entretenimiento. Promocionar bienes y servicios de terceros arreglando la afiliación de los bienes y servicios de patrocinadores con equipos deportivos, artistas, instalaciones deportivas o artísticas, competencias, eventos y exhibiciones; lanzamientos y mercadeo de productos; mercadotecnia; distribución de muestras; suministro de contabilidad empresarial de informaciones estadísticas; reproducción de documentos; servicios de reclutamiento de personal y de agencia de empleo; servicios de publicidad de reclutamiento; servicios de publicidad y de mercadeo digital y por internet; mercadeo mediante bases de datos; consultoría en materia de marcas, evaluación de marcas, pruebas de marcas, estrategia de marcas y auditoría de marcas; servicios de identidad corporativa; servicios de mercadeo y planificación de eventos; organización de ferias comerciales, exhibiciones y convenciones empresariales; asistencia empresarial para compañías comerciales e industriales; gestión empresarial y organización, consultoría y asistencia empresarial; informaciones empresariales; informaciones comerciales; investigación empresarial; información y procesamiento estadístico; procesamiento de datos; suministro online de los servicios susodichos mediante base de datos o internet. Recopilación de publicidad a fines de uso como páginas web en internet; servicios de consultoría, asesoría e información de los servicios susodichos.

**(511)-** 35

**(510)-** Servicios educativos. Suministro de entrenamientos, seminarios, conferencias, talleres y clases relacionados a la publicidad, mercadeo, relaciones públicas y gestiones de crisis; organización de campañas de educación en materia de salud; producción de programas de radio y televisión; servicios de estudio digital; servicios de producción digital; entretenimiento; organización de eventos deportivos; actividades culturales y deportivas; servicios de producción y post-producción de sonido, video, y auxiliar, para las industrias de publicidad, cine, video, difusión, satélite, cable y televisión; grabación musical; mejora y edición de sonidos; combinación de diálogos, música y efectos de sonido; grabación en vivo de efectos de sonido; post-producción, playback y aumento audio; post-producción video; masterización, edición, aumento, conversión y reformateo de película, medio digital y cintas video; edición de película, medio digital y cinta video; masterización de CD, DVD y medios electrónicos; producción y efectos especiales para publicidad, películas y televisión; alquiler de equipos usados en la creación de película, medio digital y cintas video, así como en trabajos de post-producción; consultoría de todo lo evocado anteriormente; servicios de entretenimiento; educación, instrucción y entrenamiento; producción, presentación, distribución, redifusión, conexión y arrendamiento de programas de radio y televisión incorporando publicidades, entretenimiento interactivo, grabaciones de películas, sonidos y videos, CD interactivos; producción y alquiler de materiales educativos; servicios de publicación. Suministro de publicaciones electrónicas online, música digital y entretenimiento digital (no descargable); servicios de exhibición; alquiler de instalaciones de difusión de radio y televisión; servicios de explotación de películas y dibujos animados; incluyendo todos los servicios mencionados anteriormente suministrados online desde una computadora conectada o mediante internet o extranet; servicios de traducción; servicios de consultoría, asesoría e información de los servicios susodichos.

**(511)-** 41

**(510)-** Servicios de diseño; servicios de diseño gráfico; diseño de producto; diseño de embalaje; producción y desarrollo de publicidad digital y materiales de mercadeo; producción y desarrollo de publicidad online para terceros; desarrollo de sitio web, diseño, creación, producción y mantenimiento; desarrollo de tecnologías de difusión continua (streaming) que permiten a los usuarios transmitir datos, audio y video a través del internet; gestión y desarrollo de contenido web; desarrollo de aplicaciones utilizadas para publicidad online y mercadeo a través de las redes sociales; mercadeo mediante motor de búsqueda, desarrollo de palabras claves, optimización de motor de búsqueda, estrategias de vinculación, y más particularmente, desarrollo de metodologías para construir vínculos entrantes apropiados con sitios web de terceros; desarrollo de meta data; publicaciones electrónicas no descargables; servicios de consultoría, asesoría e información de los servicios susodichos.

**(511)-** 42

**(561)-** OMD

**(730)-** OMNICOM INTERNATIONAL HOLDINGS INC., domiciliada en 720 California Street, San Francisco CA. 94108, Estados Unidos de América

**(740)-** Santana Calderín, María Amparo  
-----

**(210)-** 2015-0566

**(220)-** 15/04/2015

**(510)-** Servicios de publicidad; servicios de mercadeo; servicios de agencia publicitaria; servicios de agencia de mercadeo; producción y difusión de material promocional; servicios de promoción de ventas;

alquiler de espacios publicitarios. Compra para terceros de materiales promocionales y de publicidad; y alquiler de materiales promocionales y de publicidad; publicidad directa por correo; servicios de publicidad y mercadeo directo; investigación y análisis de mercado; encuestas de opinión; gestión de relaciones clientes; mercadeo experimental; publicidad mediante prensa, letreros, televisión, radio; relaciones públicas; implementación y estrategia de comunicación corporativa; servicios de gestión y comunicación en tiempos de crisis; servicios de presión comercial; servicios de publicidad; publicación de textos publicitarios; consultoría relativa a crisis ambientales y retirada de productos; servicios de análisis de medios de publicidad y de mercadeo, servicios de gestión de medios de publicidad y de mercadeo; servicios de consultoría de publicidad y de mercadeo en la industria de los medios. Colocación y planificación mediática. Compra de espacio publicitario en televisión, prensa escrita, medios electrónicos y digitales y medios al aire libre; servicios empresariales de suministro de patrocinio; servicios de mercadeo de patrocinio. Promocionar bienes y servicios de terceros organizando y hospedando exhibiciones, competencias deportivas, conciertos de música y otros eventos de entretenimiento. Promocionar bienes y servicios de terceros arreglando la afiliación de los bienes y servicios de patrocinadores con equipos deportivos, artistas, instalaciones deportivas o artísticas, competencias, eventos y exhibiciones; lanzamientos y mercadeo de productos; mercadotecnia; distribución de muestras; suministro de contabilidad empresarial de informaciones estadísticas; reproducción de documentos; servicios de reclutamiento de personal y de agencia de empleo; servicios de publicidad de reclutamiento; servicios de publicidad y de mercadeo digital y por internet; mercadeo mediante bases de datos; consultoría en materia de marcas, evaluación de marcas, pruebas de marcas, estrategia de marcas y auditoría de marcas; servicios de identidad corporativa; servicios de mercadeo y planificación de eventos; organización de ferias comerciales, exhibiciones y convenciones empresariales; asistencia empresarial para compañías comerciales e industriales; gestión empresarial y organización, consultoría y asistencia empresarial; informaciones empresariales; informaciones comerciales; investigación empresarial; información y procesamiento estadístico; procesamiento de datos; suministro online de los servicios susodichos mediante base de datos o internet. Recopilación de publicidad a fines de uso como páginas web en internet; servicios de consultoría, asesoría e información de los servicios susodichos.

**(511)-** 35

**(510)-**

Servicios educativos. Suministro de entrenamientos, seminarios, conferencias, talleres y clases relacionados a la publicidad, mercadeo, relaciones públicas y gestiones de crisis; organización de campañas de educación en materia de salud; producción de programas de radio y televisión; servicios de estudio digital; servicios de producción digital; entretenimiento; organización de eventos deportivos; actividades culturales y deportivas; servicios de producción y post-producción de sonido, video, y auxiliar, para las industrias de publicidad, cine, video, difusión, satélite, cable y televisión; grabación musical; mejora y edición de sonidos; combinación de diálogos, música y efectos de sonido; grabación en vivo de efectos de sonido; post-producción, playback y aumento audio; post-producción video; masterización, edición, aumento, conversión y reformateo de película, medio digital y cintas video; edición de película, medio digital y cinta video; masterización de CD, DVD y medios electrónicos; producción y efectos especiales para publicidad, películas y televisión; alquiler de equipos usados en la creación de película, medio digital y cintas video, así como en trabajos de post-producción; consultoría de todo lo evocado anteriormente; servicios de entretenimiento; educación, instrucción y entrenamiento; producción, presentación, distribución, redifusión, conexión y arrendamiento de programas de radio y televisión incorporando publicidades, entretenimiento interactivo, grabaciones de películas, sonidos y videos, CD interactivos; producción y alquiler de materiales educativos; servicios de publicación. Suministro de publicaciones electrónicas online, música digital y entretenimiento digital (no descargable); servicios de exhibición; alquiler de instalaciones de difusión de radio y televisión; servicios de explotación de películas y dibujos animados; incluyendo todos los servicios mencionados anteriormente suministrados online desde una computadora conectada o mediante internet o extranet; servicios de traducción; servicios de consultoría, asesoría e información de los servicios susodichos.

**(511)-** 41

**(510)-**

Servicios de diseño; servicios de diseño gráfico; diseño de producto; diseño de embalaje; producción y desarrollo de publicidad digital y materiales de mercadeo; producción y desarrollo de publicidad online para terceros; desarrollo de sitio web, diseño, creación, producción y mantenimiento; desarrollo de tecnologías de difusión continua (streaming) que permiten a los usuarios transmitir datos, audio y video a través del internet; gestión y desarrollo de contenido web; desarrollo de aplicaciones utilizadas para publicidad online y mercadeo a través de las redes sociales; mercadeo mediante motor de búsqueda, desarrollo de palabras claves, optimización de motor de búsqueda, estrategias de vinculación, y más particularmente, desarrollo de metodologías para construir vínculos entrantes apropiados con sitios web de terceros; desarrollo de meta data; publicaciones electrónicas no descargables; servicios de consultoría, asesoría e información de los servicios susodichos.

**(511)-** 42

**(561)-** OMG

**(730)-** OMNICOM INTERNATIONAL HOLDINGS INC., domiciliada en 720 California Street, San Francisco CA. 94108, Estados Unidos de América

**Solicitudes**

**(740)-** Santana Calderín, María Amparo  
-----

**(210)-** 2015-0568

**(220)-** 15/04/2015

**(510)-** Servicios de publicidad; servicios de mercadeo; servicios de agencia publicitaria; servicios de agencia de mercadeo; producción y difusión de material promocional; servicios de promoción de ventas; alquiler de espacios publicitarios. Compra para terceros de materiales promocionales y de publicidad; y alquiler de materiales promocionales y de publicidad; publicidad directa por correo; servicios de publicidad y mercadeo directo; investigación y análisis de mercado; encuestas de opinión; gestión de relaciones clientes; mercadeo experimental; publicidad mediante prensa, letreros, televisión, radio; relaciones públicas; implementación y estrategia de comunicación corporativa; servicios de gestión y comunicación en tiempos de crisis; servicios de presión comercial; servicios de publicidad; publicación de textos publicitarios; consultoría relativa a crisis ambientales y retirada de productos; servicios de análisis de medios de publicidad y de mercadeo, servicios de gestión de medios de publicidad y de mercadeo; servicios de consultoría de publicidad y de mercadeo en la industria de los medios. Colocación y planificación mediática. Compra de espacio publicitario en televisión, prensa escrita, medios electrónicos y digitales, y medios al aire libre; servicios empresariales de suministro de patrocinio; servicios de mercadeo de patrocinio. Promocionar bienes y servicios de terceros organizando y hospedando exhibiciones, competencias deportivas, conciertos de música y otros eventos de entretenimiento. Promocionar bienes y servicios de terceros arreglando la afiliación de los bienes y servicios de patrocinadores con equipos deportivos, artistas, instalaciones deportivas o artísticas, competencias, eventos y exhibiciones; lanzamientos y mercadeo de productos; mercadotecnia; distribución de muestras; suministro de contabilidad empresarial de informaciones estadísticas; reproducción de documentos; servicios de reclutamiento de personal y de agencia de empleo; servicios de publicidad de reclutamiento; servicios de publicidad y de mercadeo digital y por internet; mercadeo mediante bases de datos; consultoría en materia de marcas, evaluación de marcas, pruebas de marcas, estrategia de marcas y auditoría de marcas; servicios de identidad corporativa; servicios de mercadeo y planificación de eventos; organización de ferias comerciales, exhibiciones y convenciones empresariales; asistencia empresarial para compañías comerciales e industriales; gestión empresarial y organización, consultoría y asistencia empresarial; informaciones empresariales; informaciones comerciales; investigación empresarial; información y procesamiento estadístico; procesamiento de datos; suministro online de los servicios susodichos mediante base de datos o internet. Recopilación de publicidad a fines de uso como páginas web en internet; servicios de consultoría, asesoría e información de los servicios susodichos.

**(511)-** 35

**(510)-** Servicios educativos. Suministro de entrenamientos, seminarios, conferencias, talleres y clases relacionados a la publicidad, mercadeo, relaciones públicas y gestiones de crisis; organización de campañas de educación en materia de salud; producción de programas de radio y televisión; servicios de estudio digital; servicios de producción digital; entretenimiento; organización de eventos deportivos; actividades culturales y deportivas; servicios de producción y post-producción de sonido, video, y auxiliar, para las industrias de publicidad, cine, video, difusión, satélite, cable y televisión; grabación musical; mejora y edición de sonidos; combinación de diálogos, música y efectos de sonido; grabación en vivo de efectos de sonido; post-producción, playback y aumento audio; post-producción video; masterización, edición, aumento, conversión y reformateo de película, medio digital y cintas video; edición de película, medio digital y cinta video; masterización de CD, DVD y medios electrónicos; producción y efectos especiales para publicidad, películas y televisión; alquiler de equipos usados en la creación de película, medio digital y cintas video, así como en trabajos de post-producción; consultoría de todo lo evocado anteriormente; servicios de entretenimiento; educación, instrucción y entrenamiento; producción, presentación, distribución, redifusión, conexión y arrendamiento de programas de radio y televisión incorporando publicidades, entretenimiento interactivo, grabaciones de películas, sonidos y videos, CD interactivos; producción y alquiler de materiales educativos; servicios de publicación. Suministro de publicaciones electrónicas online, música digital y entretenimiento digital (no descargable); servicios de exhibición; alquiler de instalaciones de difusión de radio y televisión; servicios de explotación de películas y dibujos animados; incluyendo todos los servicios mencionados anteriormente suministrados online desde una computadora conectada o mediante internet o extranet; servicios de traducción; servicios de consultoría, asesoría e información de los servicios susodichos.

**(511)-** 41

**(510)-** Servicios de diseño; servicios de diseño gráfico; diseño de producto; diseño de embalaje; producción y desarrollo de publicidad digital y materiales de mercadeo; producción y desarrollo de publicidad online para terceros; desarrollo de sitio web, diseño, creación, producción y mantenimiento; desarrollo de tecnologías de difusión continua (streaming) que permiten a los usuarios transmitir datos, audio y video a través del internet; gestión y desarrollo de contenido web; desarrollo de aplicaciones utilizadas para publicidad online y mercadeo a través de las redes sociales; mercadeo mediante motor de búsqueda, desarrollo de palabras claves, optimización de motor de búsqueda, estrategias

de vinculación, y más particularmente, desarrollo de metodologías para construir vínculos entrantes apropiados con sitios web de terceros; desarrollo de meta data; publicaciones electrónicas no descargables; servicios de consultoría, asesoría e información de los servicios susodichos.

**(511)-** 42

**(561)-** RAPP

**(730)-** OMNICOM INTERNATIONAL HOLDINGS INC., domiciliada en 720 California Street, San Francisco CA. 94108, Estados Unidos de América

**(740)-** Santana Calderín, María Amparo  
-----

**(210)-** 2015-0570

**(220)-** 15/04/2015

**(510)-** Servicios de publicidad; servicios de mercadeo; servicios de agencia publicitaria; servicios de agencia de mercadeo; producción y difusión de material promocional; servicios de promoción de ventas; alquiler de espacios publicitarios. Compra para terceros de materiales promocionales y de publicidad; y alquiler de materiales promocionales y de publicidad; publicidad directa por correo; servicios de publicidad y mercadeo directo; investigación y análisis de mercado; encuestas de opinión; gestión de relaciones clientes; mercadeo experimental; publicidad mediante prensa, letreros, televisión, radio; relaciones públicas; implementación y estrategia de comunicación corporativa; servicios de gestión y comunicación en tiempos de crisis; servicios de presión comercial; servicios de publicidad; publicación de textos publicitarios; consultoría relativa a crisis ambientales y retirada de productos; servicios de análisis de medios de publicidad y de mercadeo, servicios de gestión de medios de publicidad y de mercadeo; servicios de consultoría de publicidad y de mercadeo en la industria de los medios. Colocación y planificación mediática. Compra de espacio publicitario en televisión, prensa escrita, medios electrónicos y digitales, y medios al aire libre; servicios empresariales de suministro de patrocinio; servicios de mercadeo de patrocinio. Promocionar bienes y servicios de terceros organizando y hospedando exhibiciones, competencias deportivas, conciertos de música y otros eventos de entretenimiento. Promocionar bienes y servicios de terceros arreglando la afiliación de los bienes y servicios de patrocinadores con equipos deportivos, artistas, instalaciones deportivas o artísticas, competencias, eventos y exhibiciones; lanzamientos y mercadeo de productos; mercadotecnia; distribución de muestras; suministro de contabilidad empresarial de informaciones estadísticas; reproducción de documentos; servicios de reclutamiento de personal y de agencia de empleo; servicios de publicidad de reclutamiento; servicios de publicidad y de mercadeo digital y por internet; mercadeo mediante bases de datos; consultoría en materia de marcas, evaluación de marcas, pruebas de marcas, estrategia de marcas y auditoría de marcas; servicios de identidad corporativa; servicios de mercadeo y planificación de eventos; organización de ferias comerciales, exhibiciones y convenciones empresariales; asistencia empresarial para compañías comerciales e industriales; gestión empresarial y organización, consultoría y asistencia empresarial; informaciones empresariales; informaciones comerciales; investigación empresarial; información y procesamiento estadístico; procesamiento de datos; suministro online de los servicios susodichos mediante base de datos o internet. Recopilación de publicidad a fines de uso como páginas web en internet; servicios de consultoría, asesoría e información de los servicios susodichos.

**(511)-** 35

**(510)-** Servicios educativos. Suministro de entrenamientos, seminarios, conferencias, talleres y clases relacionados a la publicidad, mercadeo, relaciones públicas y gestiones de crisis; organización de campañas de educación en materia de salud; producción de programas de radio y televisión; servicios de estudio digital; servicios de producción digital; entretenimiento; organización de eventos deportivos; actividades culturales y deportivas; servicios de producción y post-producción de sonido, video, y auxiliar, para las industrias de publicidad, cine, video, difusión, satélite, cable y televisión; grabación musical; mejora y edición de sonidos; combinación de diálogos, música y efectos de sonido; grabación en vivo de efectos de sonido; post-producción, playback y aumento audio; post-producción video; masterización, edición, aumento, conversión y reformateo de película, medio digital y cintas video; edición de película, medio digital y cinta video; masterización de CD, DVD y medios electrónicos; producción y efectos especiales para publicidad, películas y televisión; alquiler de equipos usados en la creación de película, medio digital y cintas video, así como en trabajos de post-producción; consultoría de todo lo evocado anteriormente; servicios de entretenimiento; educación, instrucción y entrenamiento; producción, presentación, distribución, redifusión, conexión y arrendamiento de programas de radio y televisión incorporando publicidades, entretenimiento interactivo, grabaciones de películas, sonidos y videos, CD interactivos; producción y alquiler de materiales educativos; servicios de publicación; suministro de publicaciones electrónicas online, música digital y entretenimiento digital (no descargable); servicios de exhibición; alquiler de instalaciones de difusión de radio y televisión; servicios de explotación de películas y dibujos animados; incluyendo todos los servicios mencionados anteriormente suministrados online desde una computadora conectada o mediante Internet o extranet; servicios de traducción; servicios de consultoría, asesoría e información de los servicios susodichos.

**(511)-** 41

**Solicitudes**

**(510)-** Servicios de diseño; servicios de diseño gráfico; diseño de producto; diseño de embalaje; producción y desarrollo de publicidad digital y materiales de mercadeo; producción y desarrollo de publicidad online para terceros; desarrollo de sitio web, diseño, creación, producción y mantenimiento; desarrollo de tecnologías de difusión continua (streaming) que permiten a los usuarios transmitir datos, audio y video a través del internet; gestión y desarrollo de contenido web; desarrollo de aplicaciones utilizadas para publicidad online y mercadeo a través de las redes sociales; mercadeo mediante motor de búsqueda, desarrollo de palabras claves, optimización de motor de búsqueda, estrategias de vinculación, y más particularmente, desarrollo de metodologías para construir vínculos entrantes apropiados con sitios web de terceros; desarrollo de meta data; publicaciones electrónicas no descargables; servicios de consultoría, asesoría e información de los servicios susodichos.

**(511)-** 42

**(561)-** TBWA

**(730)-** OMNICOM INTERNATIONAL HOLDINGS INC., domiciliada en 720 California Street, San Francisco CA. 94108, Estados Unidos de América

**(740)-** Santana Calderín, María Amparo  
-----

**(210)-** 2015-0571

**(220)-** 15/04/2015

**(510)-** Servicios de publicidad; servicios de mercadeo; servicios de agencia publicitaria; servicios de agencia de mercadeo; producción y difusión de material promocional; servicios de promoción de ventas; alquiler de espacios publicitarios. Compra para terceros de materiales promocionales y de publicidad; y alquiler de materiales promocionales y de publicidad; publicidad directa por correo; servicios de publicidad y mercadeo directo; investigación y análisis de mercado; encuestas de opinión; gestión de relaciones clientes; mercadeo experimental; publicidad mediante prensa, letreros, televisión, radio; relaciones públicas; implementación y estrategia de comunicación corporativa; servicios de gestión y comunicación en tiempos de crisis; servicios de presión comercial; servicios de publicidad; publicación de textos publicitarios; consultoría relativa a crisis ambientales y retirada de productos; servicios de análisis de medios de publicidad y de mercadeo, servicios de gestión de medios de publicidad y de mercadeo; servicios de consultoría de publicidad y de mercadeo en la industria de los medios. Colocación y planificación mediática. Compra de espacio publicitario en televisión, prensa escrita, medios electrónicos y digitales, y medios al aire libre; servicios empresariales de suministro de patrocinio; servicios de mercadeo de patrocinio. Promocionar bienes y servicios de terceros organizando y hospedando exhibiciones, competencias deportivas, conciertos de música y otros eventos de entretenimiento. Promocionar bienes y servicios de terceros arreglando la afiliación de los bienes y servicios de patrocinadores con equipos deportivos, artistas, instalaciones deportivas o artísticas, competencias, eventos y exhibiciones; lanzamientos y mercadeo de productos; mercadotecnia; distribución de muestras; suministro de contabilidad empresarial de informaciones estadísticas; reproducción de documentos; servicios de reclutamiento de personal y de agencia de empleo; servicios de publicidad de reclutamiento; servicios de publicidad y de mercadeo digital y por internet; mercadeo mediante bases de datos; consultoría en materia de marcas, evaluación de marcas, pruebas de marcas, estrategia de marcas y auditoría de marcas; servicios de identidad corporativa; servicios de mercadeo y planificación de eventos; organización de ferias comerciales, exhibiciones y convenciones empresariales; asistencia empresarial para compañías comerciales e industriales; gestión empresarial y organización, consultoría y asistencia empresarial; informaciones empresariales; informaciones comerciales; investigación empresarial; información y procesamiento estadístico; procesamiento de datos; suministro online de los servicios susodichos mediante base de datos o internet. Recopilación de publicidad a fines de uso como páginas web en internet; servicios de consultoría, asesoría e información de los servicios susodichos.

**(511)-** 35

**(510)-** Servicios educativos. Suministro de entrenamientos, seminarios, conferencias, talleres y clases relacionados a la publicidad, mercadeo, relaciones públicas y gestiones de crisis; organización de campañas de educación en materia de salud; producción de programas de radio y televisión; servicios de estudio digital; servicios de producción digital; entretenimiento; organización de eventos deportivos; actividades culturales y deportivas; servicios de producción y post-producción de sonido, video, y auxiliar, para las industrias de publicidad, cine, video, difusión, satélite, cable y televisión; grabación musical; mejora y edición de sonidos; combinación de diálogos, música y efectos de sonido; grabación en vivo de efectos de sonido; post-producción, playback y aumento audio; post-producción video; masterización, edición, aumento, conversión y reformateo de película, medio digital y cintas video; edición de película, medio digital y cinta video; masterización de CD, DVD y medios electrónicos; producción y efectos especiales para publicidad, películas y televisión; alquiler de equipos usados en la creación de película, medio digital y cintas video, así como en trabajos de post-producción; consultoría de todo lo evocado anteriormente; servicios de entretenimiento; educación, instrucción y entrenamiento; producción, presentación, distribución, redifusión, conexión y arrendamiento de programas de radio y televisión incorporando publicidades, entretenimiento interactivo, grabaciones de películas, sonidos y videos, CD interactivos; producción y

alquiler de materiales educativos; servicios de publicación. Suministro de publicaciones electrónicas online, música digital y entretenimiento digital (no descargable); servicios de exhibición; alquiler de instalaciones de difusión de radio y televisión; servicios de explotación de películas y dibujos animados; incluyendo todos los servicios mencionados anteriormente suministrados online desde una computadora conectada o mediante internet o extranet; servicios de traducción; servicios de consultoría, asesoría e información de los servicios susodichos.

**(511)-** 41

**(510)-** Servicios de diseño; servicios de diseño gráfico; diseño de producto; diseño de embalaje; producción y desarrollo de publicidad digital y materiales de mercadeo; producción y desarrollo de publicidad online para terceros; desarrollo de sitio web, diseño, creación, producción y mantenimiento; desarrollo de tecnologías de difusión continua (streaming) que permiten a los usuarios transmitir datos, audio y video a través del Internet; gestión y desarrollo de contenido web; desarrollo de aplicaciones utilizadas para publicidad online y mercadeo a través de las redes sociales; mercadeo mediante motor de búsqueda, desarrollo de palabras claves, optimización de motor de búsqueda, estrategias de vinculación, y más particularmente, desarrollo de metodologías para construir vínculos entrantes apropiados con sitios web de terceros; desarrollo de meta data; publicaciones electrónicas no descargables; servicios de consultoría, asesoría e información de los servicios susodichos.

**(511)-** 42

**(561)-** TRACY LOCKE

**(730)-** OMNICOM INTERNATIONAL HOLDINGS INC., domiciliada en 720 California Street, San Francisco CA. 94108, Estados Unidos de América

**(740)-** Santana Calderín, María Amparo  
-----

**(210)-** 2015-0572

**(220)-** 15/04/2015

**(510)-** Servicios de publicidad; servicios de mercadeo; servicios de agencia publicitaria; servicios de agencia de mercadeo; producción y difusión de material promocional; servicios de promoción de ventas; alquiler de espacios publicitarios. Compra para terceros de materiales promocionales y de publicidad; y alquiler de materiales promocionales y de publicidad; publicidad directa por correo; servicios de publicidad y mercadeo directo; investigación y análisis de mercado; encuestas de opinión; gestión de relaciones clientes; mercadeo experimental; publicidad mediante prensa, letreros, televisión, radio; relaciones públicas; implementación y estrategia de comunicación corporativa; servicios de gestión y comunicación en tiempos de crisis; servicios de presión comercial; servicios de publicidad; publicación de textos publicitarios; consultoría relativa a crisis ambientales y retirada de productos; servicios de análisis de medios de publicidad y de mercadeo, servicios de gestión de medios de publicidad y de mercadeo; servicios de consultoría de publicidad y de mercadeo en la industria de los medios. Colocación y planificación mediática. Compra de espacio publicitario en televisión, prensa escrita, medios electrónicos y digitales, y medios al aire libre; servicios empresariales de suministro de patrocinio; servicios de mercadeo de patrocinio. Promocionar bienes y servicios de terceros organizando y hospedando exhibiciones, competencias deportivas, conciertos de música y otros eventos de entretenimiento. Promocionar bienes y servicios de terceros arreglando la afiliación de los bienes y servicios de patrocinadores con equipos deportivos, artistas, instalaciones deportivas o artísticas, competencias, eventos y exhibiciones; lanzamientos y mercadeo de productos; mercadotecnia; distribución de muestras; suministro de contabilidad empresarial de informaciones estadísticas; reproducción de documentos; servicios de reclutamiento de personal y de agencia de empleo; servicios de publicidad de reclutamiento; servicios de publicidad y de mercadeo digital y por internet; mercadeo mediante bases de datos; consultoría en materia de marcas, evaluación de marcas, pruebas de marcas, estrategia de marcas y auditoría de marcas; servicios de identidad corporativa; servicios de mercadeo y planificación de eventos; organización de ferias comerciales, exhibiciones y convenciones empresariales; asistencia empresarial para compañías comerciales e industriales; gestión empresarial y organización, consultoría y asistencia empresarial; informaciones empresariales; informaciones comerciales; investigación empresarial; información y procesamiento estadístico; procesamiento de datos; suministro online de los servicios susodichos mediante base de datos o internet. Recopilación de publicidad a fines de uso como páginas web en Internet; servicios de consultoría, asesoría e información de los servicios susodichos.

**(511)-** 35

**(510)-** Servicios educativos. Suministro de entrenamientos, seminarios, conferencias, talleres y clases relacionados a la publicidad, mercadeo, relaciones públicas y gestiones de crisis; organización de campañas de educación en materia de salud; producción de programas de radio y televisión; servicios de estudio digital; servicios de producción digital; entretenimiento; organización de eventos deportivos; actividades culturales y deportivas; servicios de producción y post-producción de sonido, video, y auxiliar, para las industrias de publicidad, cine, video, difusión, satélite, cable y televisión; grabación musical; mejora y edición de sonidos; combinación de diálogos, música y efectos de sonido; grabación en vivo de efectos de sonido; post-producción, playback y aumento audio; post-producción video; masterización, edición, aumento, conversión y reformato de

**Solicitudes**

película, medio digital y cintas video; edición de película, medio digital y cinta video; masterización de CD, DVD y medios electrónicos; producción y efectos especiales para publicidad, películas y televisión; alquiler de equipos usados en la creación de película, medio digital y cintas video, así como en trabajos de post-producción; consultoría de todo lo evocado anteriormente; servicios de entretenimiento; educación, instrucción y entrenamiento; producción, presentación, distribución, redifusión, conexión y arrendamiento de programas de radio y televisión incorporando publicidades, entretenimiento interactivo, grabaciones de películas, sonidos y videos, CD interactivos; producción y alquiler de materiales educativos; servicios de publicación. Suministro de publicaciones electrónicas online, música digital y entretenimiento digital (no descargable); servicios de exhibición; alquiler de instalaciones de difusión de radio y televisión; servicios de explotación de películas y dibujos animados; incluyendo todos los servicios mencionados anteriormente suministrados online desde una computadora conectada o mediante internet o extranet; servicios de traducción; servicios de consultoría, asesoría e información de los servicios susodichos.

**(511)-** 41

**(510)-** Servicios de diseño; servicios de diseño gráfico; diseño de producto; diseño de embalaje; producción y desarrollo de publicidad digital y materiales de mercadeo; producción y desarrollo de publicidad online para terceros; desarrollo de sitio web, diseño, creación, producción y mantenimiento; desarrollo de tecnologías de difusión continua (streaming) que permiten a los usuarios transmitir datos, audio y video a través del Internet; gestión y desarrollo de contenido web; desarrollo de aplicaciones utilizadas para publicidad online y mercadeo a través de las redes sociales; mercadeo mediante motor de búsqueda, desarrollo de palabras claves, optimización de motor de búsqueda, estrategias de vinculación, y más particularmente, desarrollo de metodologías para construir vínculos entrantes apropiados con sitios web de terceros; desarrollo de meta data; publicaciones electrónicas no descargables; servicios de consultoría, asesoría e información de los servicios susodichos.

**(511)-** 42

**(561)-** SPIKE/DDB

**(730)-** OMNICOM INTERNATIONAL HOLDINGS INC., domiciliada en 720 California Street, San Francisco CA. 94108, Estados Unidos de América

**(740)-** Triana López, Beatriz  
-----

**(210)-** 2015-0573

**(220)-** 15/04/2015

**(510)-** Complementos alimenticios para peces.

**(511)-** 5

**(510)-** Muebles de madera para acuarios y espejos de agua.

**(511)-** 20

**(510)-** Cría de peces ornamentales, así como de plantas ornamentales acuáticas y terrestres.

**(511)-** 31

**(510)-** Publicidad y Gestión de negocios vinculado con la cría de peces ornamentales, con la producción de plantas ornamentales acuáticas y terrestres, de alimentos para peces, de mueble de madera para acuarios y espejos de agua, objetos de alfarería para decoración de acuarios. Venta de folletos y multimedia con metodología del proceso productivo de un acuario eficiente, así como de alimentos para peces. Publicidad y gestión de negocios vinculado con la ambientación de acuarios especializados, ambientación de espejos de agua y jardines acuáticos.

**(511)-** 35

**(510)-** Servicio de construcción y reparación de acuarios especializados y espejos de agua.

**(511)-** 37

**(510)-** Cursos especializados, conferencias, talleres y seminarios en acuariofilia ornamental. Adiestramientos en preparación y garantía de exportación de peces. Así como redacción y edición de piezas de comunicación tales como; anuncios, sueltos, plegables, folleto ó catálogo, tabloides, libros, revistas, CD y/o DVD.

**(511)-** 41

**(510)-** Para identificar páginas web dedicadas a la cría, tratamiento, ambientación de acuarios especializados, ambientación de espejos de agua y jardines acuáticos y exposición de peces ornamentales en línea.

**(511)-** 42

**(531)-** 4.5.3 y 27.5.17



**Solicitudes**

- (561)-** AQUA SANLOGO  
**(730)-** González López, Miguel, domiciliado en calle Martí número 312 entre Serafín Sánchez y Callejas, municipio Morón, CP 67210, provincia Ciego de Ávila, República de Cuba

- 
- (210)-** 2015-0574  
**(220)-** 15/04/2015  
**(510)-** Servicios de publicidad; servicios de mercadeo; servicios de agencia publicitaria; servicios de agencia de mercadeo; producción y difusión de material promocional; servicios de promoción de ventas; alquiler de espacios publicitarios. Compra para terceros de materiales promocionales y de publicidad; y alquiler de materiales promocionales y de publicidad; publicidad directa por correo; servicios de publicidad y mercadeo directo; investigación y análisis de mercado; encuestas de opinión; gestión de relaciones clientes; mercadeo experimental; publicidad mediante prensa, letreros, televisión, radio; relaciones públicas; implementación y estrategia de comunicación corporativa; servicios de gestión y comunicación en tiempos de crisis; servicios de presión comercial; servicios de publicidad; publicación de textos publicitarios; consultoría relativa a crisis ambientales y retirada de productos; servicios de análisis de medios de publicidad y de mercadeo, servicios de gestión de medios de publicidad y de mercadeo; servicios de consultoría de publicidad y de mercadeo en la industria de los medios. Colocación y planificación mediática. Compra de espacio publicitario en televisión, prensa escrita, medios electrónicos y digitales y medios al aire libre; servicios empresariales de suministro de patrocinio; servicios de mercadeo de patrocinio. Promocionar bienes y servicios de terceros organizando y hospedando exhibiciones, competencias deportivas, conciertos de música y otros eventos de entretenimiento. Promocionar bienes y servicios de terceros arreglando la afiliación de los bienes y servicios de patrocinadores con equipos deportivos, artistas, instalaciones deportivas o artísticas, competencias, eventos y exhibiciones; lanzamientos y mercadeo de productos; mercadotecnia; distribución de muestras; suministro de contabilidad empresarial de informaciones estadísticas; reproducción de documentos; servicios de reclutamiento de personal y de agencia de empleo; servicios de publicidad de reclutamiento; servicios de publicidad y de mercadeo digital y por internet; mercadeo mediante bases de datos; consultoría en materia de marcas, evaluación de marcas, pruebas de marcas, estrategia de marcas y auditoría de marcas; servicios de identidad corporativa; servicios de mercadeo y planificación de eventos; organización de ferias comerciales, exhibiciones y convenciones empresariales; asistencia empresarial para compañías comerciales e industriales; gestión empresarial y organización, consultoría y asistencia empresarial; informaciones empresariales; informaciones comerciales; investigación empresarial; información y procesamiento estadístico; procesamiento de datos; suministro online de los servicios susodichos mediante base de datos o internet. Recopilación de publicidad a fines de uso como páginas web en Internet; servicios de consultoría, asesoría e información de los servicios susodichos.
- (511)-** 35  
**(510)-** Servicios educativos. Suministro de entrenamientos, seminarios, conferencias, talleres y clases relacionados a la publicidad, mercadeo, relaciones públicas y gestiones de crisis; organización de campañas de educación en materia de salud; producción de programas de radio y televisión; servicios de estudio digital; servicios de producción digital; entretenimiento; organización de eventos deportivos; actividades culturales y deportivas; servicios de producción y post-producción de sonido, video, y auxiliar, para las industrias de publicidad, cine, video, difusión, satélite, cable y televisión; grabación musical; mejora y edición de sonidos; combinación de diálogos, música y efectos de sonido; grabación en vivo de efectos de sonido; post-producción, playback y aumento audio; post-producción video; masterización, edición, aumento, conversión y reformateo de película, medio digital y cintas video; edición de película, medio digital y cinta video; masterización de CD, DVD y medios electrónicos; producción y efectos especiales para publicidad, películas y televisión; alquiler de equipos usados en la creación de película, medio digital y cintas video, así como en trabajos de post-producción; consultoría de todo lo evocado anteriormente; servicios de entretenimiento; educación, instrucción y entrenamiento; producción, presentación, distribución, redifusión, conexión y arrendamiento de programas de radio y televisión incorporando publicidades, entretenimiento interactivo, grabaciones de películas, sonidos y videos, CD interactivos; producción y alquiler de materiales educativos; servicios de publicación. Suministro de publicaciones electrónicas online, música digital y entretenimiento digital (no descargable); servicios de exhibición; alquiler de instalaciones de difusión de radio y televisión; servicios de explotación de películas y dibujos animados; incluyendo todos los servicios mencionados anteriormente suministrados online desde una computadora conectada o mediante Internet o extranet; servicios de traducción; servicios de consultoría, asesoría e información de los servicios susodichos.
- (511)-** 41  
**(510)-** Servicios de diseño; servicios de diseño gráfico; diseño de producto; diseño de embalaje; producción y desarrollo de publicidad digital y materiales de mercadeo; producción y desarrollo de publicidad online para terceros; desarrollo de sitio web, diseño, creación, producción y mantenimiento; desarrollo de tecnologías de difusión continua (streaming) que permiten a los usuarios transmitir datos, audio

**Solicitudes**

y video a través del Internet; gestión y desarrollo de contenido web; desarrollo de aplicaciones utilizadas para publicidad online y mercadeo a través de las redes sociales; mercadeo mediante motor de búsqueda, desarrollo de palabras claves, optimización de motor de búsqueda, estrategias de vinculación, y más particularmente, desarrollo de metodologías para construir vínculos entrantes apropiados con sitios web de terceros; desarrollo de meta data; publicaciones electrónicas no descargables; servicios de consultoría, asesoría e información de los servicios susodichos.

**(511)-** 42

**(561)-** GMR MARKETING

**(730)-** OMNICOM INTERNATIONAL HOLDINGS INC., domiciliada en 720 California Street, San Francisco CA. 94108, Estados Unidos de América

**(740)-** Santana Calderín, María Amparo  
-----

**(210)-** 2015-0575

**(220)-** 15/04/2015

**(510)-** Servicios de publicidad; servicios de mercadeo; servicios de agencia publicitaria; servicios de agencia de mercadeo; producción y difusión de material promocional; servicios de promoción de ventas; alquiler de espacios publicitarios. Compra para terceros de materiales promocionales y de publicidad; y alquiler de materiales promocionales y de publicidad; publicidad directa por correo; servicios de publicidad y mercadeo directo; investigación y análisis de mercado; encuestas de opinión; gestión de relaciones clientes; mercadeo experimental; publicidad mediante prensa, letreros, televisión, radio; relaciones públicas; implementación y estrategia de comunicación corporativa; servicios de gestión y comunicación en tiempos de crisis; servicios de presión comercial; servicios de publicidad; publicación de textos publicitarios; consultoría relativa a crisis ambientales y retirada de productos; servicios de análisis de medios de publicidad y de mercadeo, servicios de gestión de medios de publicidad y de mercadeo; servicios de consultoría de publicidad y de mercadeo en la industria de los medios. Colocación y planificación mediática. Compra de espacio publicitario en televisión, prensa escrita, medios electrónicos y digitales, y medios al aire libre; servicios empresariales de suministro de patrocinio; servicios de mercadeo de patrocinio. Promocionar bienes y servicios de terceros organizando y hospedando exhibiciones, competencias deportivas, conciertos de música y otros eventos de entretenimiento. Promocionar bienes y servicios de terceros arreglando la afiliación de los bienes y servicios de patrocinadores con equipos deportivos, artistas, instalaciones deportivas o artísticas, competencias, eventos y exhibiciones; lanzamientos y mercadeo de productos; mercadotecnia; distribución de muestras; suministro de contabilidad empresarial de informaciones estadísticas; reproducción de documentos; servicios de reclutamiento de personal y de agencia de empleo; servicios de publicidad de reclutamiento; servicios de publicidad y de mercadeo digital y por Internet; mercadeo mediante bases de datos; consultoría en materia de marcas, evaluación de marcas, pruebas de marcas, estrategia de marcas y auditoría de marcas; servicios de identidad corporativa; servicios de mercadeo y planificación de eventos; organización de ferias comerciales, exhibiciones y convenciones empresariales; asistencia empresarial para compañías comerciales e industriales; gestión empresarial y organización, consultoría y asistencia empresarial; informaciones empresariales; informaciones comerciales; investigación empresarial; información y procesamiento estadístico; procesamiento de datos; suministro online de los servicios susodichos mediante base de datos o Internet; Recopilación de publicidad a fines de uso como páginas web en Internet; servicios de consultoría, asesoría e información de los servicios susodichos.

**(511)-** 35

**(510)-** Servicios educativos. Suministro de entrenamientos, seminarios, conferencias, talleres y clases relacionados a la publicidad, mercadeo, relaciones públicas y gestiones de crisis; organización de campañas de educación en materia de salud; producción de programas de radio y televisión; servicios de estudio digital; servicios de producción digital; entretenimiento; organización de eventos deportivos; actividades culturales y deportivas; servicios de producción y post-producción de sonido, video, y auxiliar, para las industrias de publicidad, cine, video, difusión, satélite, cable y televisión; grabación musical; mejora y edición de sonidos; combinación de diálogos, música y efectos de sonido; grabación en vivo de efectos de sonido; post-producción, playback y aumento audio; post-producción video; masterización, edición, aumento, conversión y reformateo de película, medio digital y cintas video; edición de película, medio digital y cinta video; masterización de CD, DVD y medios electrónicos; producción y efectos especiales para publicidad, películas y televisión; alquiler de equipos usados en la creación de película, medio digital y cintas video, así como en trabajos de post-producción; consultoría de todo lo evocado anteriormente; servicios de entretenimiento; educación, instrucción y entrenamiento; producción, presentación, distribución, redifusión, conexión y arrendamiento de programas de radio y televisión incorporando publicaciones, entretenimiento interactivo, grabaciones de películas, sonidos y videos, CD interactivos; producción y alquiler de materiales educativos; servicios de publicación. Suministro de publicaciones electrónicas online, música digital y entretenimiento digital (no descargable); servicios de exhibición; alquiler de instalaciones de difusión de radio y televisión; servicios de explotación de películas y dibujos animados; incluyendo todos los servicios mencionados anteriormente suministrados online desde

una computadora conectada o mediante Internet o extranet; servicios de traducción; servicios de consultoría, asesoría e información de los servicios susodichos.

**(511)-** 41

**(510)-** Servicios de diseño; servicios de diseño grafico; diseño de producto; diseño de embalaje; producción y desarrollo de publicidad digital y materiales de mercadeo; producción y desarrollo de publicidad online para terceros; desarrollo de sitio web, diseño, creación, producción y mantenimiento; desarrollo de tecnologías de difusión continua (streaming) que permiten a los usuarios transmitir datos, audio y video a través del Internet; gestión y desarrollo de contenido web; desarrollo de aplicaciones utilizadas para publicidad online y mercadeo a través de las redes sociales; mercadeo mediante motor de búsqueda, desarrollo de palabras claves, optimización de motor de búsqueda, estrategias de vinculación, y más particularmente, desarrollo de metodologías para construir vínculos entrantes apropiados con sitios web de terceros; desarrollo de meta data; publicaciones electrónicas no descargables; servicios de consultoría, asesoría e información de los servicios susodichos.

**(511)-** 42

**(561)-** GUTTENBERG NETWORKS

**(730)-** OMNICOM INTERNATIONAL HOLDINGS INC., domiciliada en 720 California Street, San Francisco CA. 94108, Estados Unidos de América

**(740)-** Santana Calderín, María Amparo  
-----

**(210)-** 2015-0576

**(220)-** 15/04/2015

**(510)-** Servicios de publicidad; servicios de mercadeo; servicios de agencia publicitaria; servicios de agencia de mercadeo; producción y difusión de material promocional; servicios de promoción de ventas; alquiler de espacios publicitarios. Compra para terceros de materiales promocionales y de publicidad y alquiler de materiales promocionales y de publicidad; publicidad directa por correo; servicios de publicidad y mercadeo directo; investigación y análisis de mercado; encuestas de opinión; gestión de relaciones clientes; mercadeo experimental; publicidad mediante prensa, letreros, televisión, radio; relaciones públicas; implementación y estrategia de comunicación corporativa; servicios de gestión y comunicación en tiempos de crisis; servicios de presión comercial; servicios de publicidad; publicación de textos publicitarios; consultoría relativa a crisis ambientales y retirada de productos; servicios de análisis de medios de publicidad y de mercadeo, servicios de gestión de medios de publicidad y de mercadeo; servicios de consultoría de publicidad y de mercadeo en la industria de los medios. Colocación y planificación mediática. Compra de espacio publicitario en televisión, prensa escrita, medios electrónicos y digitales y medios al aire libre; servicios empresariales de suministro de patrocinio; servicios de mercadeo de patrocinio. Promocionar bienes y servicios de terceros organizando y hospedando exhibiciones, competencias deportivas, conciertos de música y otros eventos de entretenimiento. Promocionar bienes y servicios de terceros arreglando la afiliación de los bienes y servicios de patrocinadores con equipos deportivos, artistas, instalaciones deportivas o artísticas, competencias, eventos y exhibiciones; lanzamientos y mercadeo de productos; mercadotecnia; distribución de muestras; suministro de contabilidad empresarial de informaciones estadísticas; reproducción de documentos; servicios de reclutamiento de personal y de agencia de empleo; servicios de publicidad de reclutamiento; servicios de publicidad y de mercadeo digital y por internet; mercadeo mediante bases de datos; consultoría en materia de marcas, evaluación de marcas, pruebas de marcas, estrategia de marcas y auditoría de marcas; servicios de identidad corporativa; servicios de mercadeo y planificación de eventos; organización de ferias comerciales, exhibiciones y convenciones empresariales; asistencia empresarial para compañías comerciales e industriales; gestión empresarial y organización, consultoría y asistencia empresarial; informaciones empresariales; informaciones comerciales; investigación empresarial; información y procesamiento estadístico; procesamiento de datos; suministro online de los servicios susodichos mediante base de datos o Internet. Recopilación de publicidad a fines de uso como páginas web en internet; servicios de consultoría, asesoría e información de los servicios susodichos.

**(511)-** 35

**(510)-** Servicios educativos. Suministro de entrenamientos, seminarios, conferencias, talleres y clases relacionados a la publicidad, mercadeo, relaciones públicas y gestiones de crisis; organización de campañas de educación en materia de salud; producción de programas de radio y televisión; servicios de estudio digital; servicios de producción digital; entretenimiento; organización de eventos deportivos; actividades culturales y deportivas; servicios de producción y post-producción de sonido, video, y auxiliar, para las industrias de publicidad, cine, video, difusión, satélite, cable y televisión; grabación musical; mejora y edición de sonidos; combinación de diálogos, música y efectos de sonido; grabación en vivo de efectos de sonido; post-producción, playback y aumento audio; post-producción video; masterización, edición, aumento, conversión y reformateo de película, medio digital y cintas video; edición de película, medio digital y cinta video; masterización de CD, DVD y medios electrónicos; producción y efectos especiales para publicidad, películas y televisión; alquiler de equipos usados en la creación de película, medio digital y cintas video, así como en trabajos de post-producción; consultoría de todo lo evocado anteriormente; servicios de

**Solicitudes**

entretenimiento; educación, instrucción y entrenamiento; producción, presentación, distribución, redifusión, conexión y arrendamiento de programas de radio y televisión incorporando publicidades, entretenimiento interactivo, grabaciones de películas, sonidos y videos, CD interactivos; producción y alquiler de materiales educativos; servicios de publicación. Suministro de publicaciones electrónicas online, música digital y entretenimiento digital (no descargable); servicios de exhibición; alquiler de instalaciones de difusión de radio y televisión; servicios de explotación de películas y dibujos animados; incluyendo todos los servicios mencionados anteriormente suministrados online desde una computadora conectada o mediante Internet o extranet; servicios de traducción; servicios de consultoría, asesoría e información de los servicios susodichos.

**(511)-** 41

**(510)-**

Servicios de diseño; servicios de diseño gráfico; diseño de producto; diseño de embalaje; producción y desarrollo de publicidad digital y materiales de mercadeo; producción y desarrollo de publicidad online para terceros; desarrollo de sitio web, diseño, creación, producción y mantenimiento; desarrollo de tecnologías de difusión continua (streaming) que permiten a los usuarios transmitir datos, audio y video a través del internet; gestión y desarrollo de contenido web; desarrollo de aplicaciones utilizadas para publicidad online y mercadeo a través de las redes sociales; mercadeo mediante motor de búsqueda, desarrollo de palabras claves, optimización de motor de búsqueda, estrategias de vinculación, y más particularmente, desarrollo de metodologías para construir vínculos entrantes apropiados con sitios web de terceros; desarrollo de meta data; publicaciones electrónicas no descargables; servicios de consultoría, asesoría e información de los servicios susodichos.

**(511)-** 42

**(561)-** RAPP CORE DIALOG

**(730)-**

OMNICOM INTERNATIONAL HOLDINGS INC., domiciliada en 720 California Street, San Francisco CA. 94108, Estados Unidos de América

**(740)-**

Santana Calderín, María Amparo  
-----

**(210)-** 2015-0577

**(220)-** 15/04/2015

**(510)-**

Servicios de publicidad; servicios de mercadeo; servicios de agencia publicitaria; servicios de agencia de mercadeo; producción y difusión de material promocional; servicios de promoción de ventas; alquiler de espacios publicitarios. Compra para terceros de materiales promocionales y de publicidad; y alquiler de materiales promocionales y de publicidad; publicidad directa por correo; servicios de publicidad y mercadeo directo; investigación y análisis de mercado; encuestas de opinión; gestión de relaciones clientes; mercadeo experimental; publicidad mediante prensa, letreros, televisión, radio; relaciones públicas; implementación y estrategia de comunicación corporativa; servicios de gestión y comunicación en tiempos de crisis; servicios de presión comercial; servicios de publicidad; publicación de textos publicitarios; consultoría relativa a crisis ambientales y retirada de productos; servicios de análisis de medios de publicidad y de mercadeo, servicios de gestión de medios de publicidad y de mercadeo; servicios de consultoría de publicidad y de mercadeo en la industria de los medios. Colocación y planificación mediática. Compra de espacio publicitario en televisión, prensa escrita, medios electrónicos y digitales, y medios al aire libre; servicios empresariales de suministro de patrocinio; servicios de mercadeo de patrocinio. Promocionar bienes y servicios de terceros organizando y hospedando exhibiciones, competencias deportivas, conciertos de música y otros eventos de entretenimiento. Promocionar bienes y servicios de terceros arreglando la afiliación de los bienes y servicios de patrocinadores con equipos deportivos, artistas, instalaciones deportivas o artísticas, competencias, eventos y exhibiciones; lanzamientos y mercadeo de productos; mercadotecnia; distribución de muestras; suministro de contabilidad empresarial de informaciones estadísticas; reproducción de documentos; servicios de reclutamiento de personal y de agencia de empleo; servicios de publicidad de reclutamiento; servicios de publicidad y de mercadeo digital y por internet; mercadeo mediante bases de datos; consultoría en materia de marcas, evaluación de marcas, pruebas de marcas, estrategia de marcas y auditoría de marcas; servicios de identidad corporativa; servicios de mercadeo y planificación de eventos; organización de ferias comerciales, exhibiciones y convenciones empresariales; asistencia empresarial para compañías comerciales e industriales; gestión empresarial y organización, consultoría y asistencia empresarial; informaciones empresariales; informaciones comerciales; investigación empresarial; información y procesamiento estadístico; procesamiento de datos; suministro online de los servicios susodichos mediante base de datos o internet. Recopilación de publicidad a fines de uso como páginas web en internet; servicios de consultoría, asesoría e información de los servicios susodichos.

**(511)-** 35

**(510)-**

Servicios educativos. Suministro de entrenamientos, seminarios, conferencias, talleres y clases relacionados a la publicidad, mercadeo, relaciones públicas y gestiones de crisis; organización de campañas de educación en materia de salud; producción de programas de radio y televisión; servicios de estudio digital; servicios de producción digital; entretenimiento; organización de eventos deportivos; actividades culturales y deportivas; servicios de producción y post-producción de sonido, video, y auxiliar para las industrias de publicidad, cine, video, difusión, satélite, cable

y televisión; grabación musical; mejora y edición de sonidos; combinación de diálogos, música y efectos de sonido; grabación en vivo de efectos de sonido; post-producción, playback y aumento audio; post-producción video; masterización, edición, aumento, conversión y reformateo de película, medio digital y cintas video; edición de película, medio digital y cinta video; masterización de CD, DVD y medios electrónicos; producción y efectos especiales para publicidad, películas y televisión; alquiler de equipos usados en la creación de película, medio digital y cintas video, así como en trabajos de post-producción; consultoría de todo lo evocado anteriormente; servicios de entretenimiento; educación, instrucción y entrenamiento; producción, presentación, distribución, redifusión, conexión y arrendamiento de programas de radio y televisión incorporando publicidades, entretenimiento interactivo, grabaciones de películas, sonidos y videos, CD interactivos; producción y alquiler de materiales educativos; servicios de publicación. Suministro de publicaciones electrónicas online, música digital y entretenimiento digital (no descargable); servicios de exhibición; alquiler de instalaciones de difusión de radio y televisión; servicios de explotación de películas y dibujos animados; incluyendo todos los servicios mencionados anteriormente suministrados online desde una computadora conectada o mediante internet o extranet; servicios de traducción; servicios de consultoría, asesoría e información de los servicios susodichos.

**(511)-** 41

**(510)-** Servicios de diseño; servicios de diseño gráfico; diseño de producto; diseño de embalaje; producción y desarrollo de publicidad digital y materiales de mercadeo; producción y desarrollo de publicidad online para terceros; desarrollo de sitio web, diseño, creación, producción y mantenimiento; desarrollo de tecnologías de difusión continua (streaming) que permiten a los usuarios transmitir datos, audio y video a través del internet; gestión y desarrollo de contenido web; desarrollo de aplicaciones utilizadas para publicidad online y mercadeo a través de las redes sociales; mercadeo mediante motor de búsqueda, desarrollo de palabras claves, optimización de motor de búsqueda, estrategias de vinculación, y más particularmente, desarrollo de metodologías para construir vínculos entrantes apropiados con sitios web de terceros; desarrollo de meta data; publicaciones electrónicas no descargables; servicios de consultoría, asesoría e información de los servicios susodichos.

**(511)-** 42

**(561)-** PORTER NOVELLI

**(730)-** OMNICOM INTERNATIONAL HOLDINGS INC., domiciliada en 720 California Street, San Francisco CA. 94108, Estados Unidos de América

**(740)-** Santana Calderín, María Amparo  
-----

**(210)-** 2015-0581

**(220)-** 16/04/2015

**(510)-** Servicios de publicidad; servicios de mercadeo; servicios de agencia publicitaria; servicios de agencia de mercadeo; producción y difusión de material promocional; servicios de promoción de ventas; alquiler de espacios publicitarios. Compra para terceros de materiales promocionales y de publicidad; y alquiler de materiales promocionales y de publicidad; publicidad directa por correo; servicios de publicidad y mercadeo directo; investigación y análisis de mercado; encuestas de opinión; gestión de relaciones clientes; mercadeo experimental; publicidad mediante prensa, letreros, televisión, radio; relaciones públicas; implementación y estrategia de comunicación corporativa; servicios de gestión y comunicación en tiempos de crisis; servicios de presión comercial; servicios de publicidad; publicación de textos publicitarios; consultoría relativa a crisis ambientales y retirada de productos; servicios de análisis de medios de publicidad y de mercadeo, servicios de gestión de medios de publicidad y de mercadeo; servicios de consultoría de publicidad y de mercadeo en la industria de los medios. Colocación y planificación mediática. Compra de espacio publicitario en televisión, prensa escrita, medios electrónicos y digitales, y medios al aire libre; servicios empresariales de suministro de patrocinio; servicios de mercadeo de patrocinio. Promocionar bienes y servicios de terceros organizando y hospedando exhibiciones, competencias deportivas, conciertos de música y otros eventos de entretenimiento. Promocionar bienes y servicios de terceros arreglando la afiliación de los bienes y servicios de patrocinadores con equipos deportivos, artistas, instalaciones deportivas o artísticas, competencias, eventos y exhibiciones; lanzamientos y mercadeo de productos; mercadotecnia; distribución de muestras; suministro de contabilidad empresarial de informaciones estadísticas; reproducción de documentos; servicios de reclutamiento de personal y de agencia de empleo; servicios de publicidad de reclutamiento; servicios de publicidad y de mercadeo digital y por internet; mercadeo mediante bases de datos; consultoría en materia de marcas, evaluación de marcas, pruebas de marcas, estrategia de marcas y auditoría de marcas; servicios de identidad corporativa; servicios de mercadeo y planificación de eventos; organización de ferias comerciales, exhibiciones y convenciones empresariales; asistencia empresarial para compañías comerciales e industriales; gestión empresarial y organización, consultoría y asistencia empresarial; informaciones empresariales; informaciones comerciales; investigación empresarial; información y procesamiento estadístico; procesamiento de datos; suministro online de los servicios susodichos mediante base de datos o internet. Recopilación de publicidad a fines de uso como páginas web en internet; servicios de consultoría, asesoría e información de los servicios susodichos.

**(511)-** 35

**Solicitudes**

**(510)-** Servicios educativos. Suministro de entrenamientos, seminarios, conferencias, talleres y clases relacionados a la publicidad, mercadeo, relaciones públicas y gestiones de crisis; organización de campañas de educación en materia de salud; producción de programas de radio y televisión; servicios de estudio digital; servicios de producción digital; entretenimiento; organización de eventos deportivos; actividades culturales y deportivas; servicios de producción y post-producción de sonido, video, y auxiliar, para las industrias de publicidad, cine, video, difusión, satélite, cable y televisión; grabación musical; mejora y edición de sonidos; combinación de diálogos, música y efectos de sonido; grabación en vivo de efectos de sonido; post-producción, playback y aumento audio; post-producción video; masterización, edición, aumento, conversión y reformateo de película, medio digital y cintas video; edición de película, medio digital y cinta video; masterización de CD, DVD y medios electrónicos; producción y efectos especiales para publicidad, películas y televisión; alquiler de equipos usados en la creación de película, medio digital y cintas video, así como en trabajos de post-producción; consultoría de todo lo evocado anteriormente; servicios de entretenimiento; educación, instrucción y entrenamiento; producción, presentación, distribución, redifusión, conexión y arrendamiento de programas de radio y televisión incorporando publicidades, entretenimiento interactivo, grabaciones de películas, sonidos y videos, CD interactivos; producción y alquiler de materiales educativos; servicios de publicación. Suministro de publicaciones electrónicas online, música digital y entretenimiento digital (no descargable); servicios de exhibición; alquiler de instalaciones de difusión de radio y televisión; servicios de explotación de películas y dibujos animados; incluyendo todos los servicios mencionados anteriormente suministrados online desde una computadora conectada o mediante Internet o extranet; servicios de traducción; servicios de consultoría, asesoría e información de los servicios susodichos.

**(511)-** 41

**(510)-** Servicios de diseño; servicios de diseño gráfico; diseño de producto; diseño de embalaje; producción y desarrollo de publicidad digital y materiales de mercadeo; producción y desarrollo de publicidad online para terceros; desarrollo de sitio web, diseño, creación, producción y mantenimiento; desarrollo de tecnologías de difusión continua (streaming) que permiten a los usuarios transmitir datos, audio y video a través del internet; gestión y desarrollo de contenido web; desarrollo de aplicaciones utilizadas para publicidad online y mercadeo a través de las redes sociales; mercadeo mediante motor de búsqueda, desarrollo de palabras claves, optimización de motor de búsqueda, estrategias de vinculación, y más particularmente, desarrollo de metodologías para construir vínculos entrantes apropiados con sitios web de terceros; desarrollo de meta data; publicaciones electrónicas no descargables; servicios de consultoría, asesoría e información de los servicios susodichos.

**(511)-** 42

**(561)-** OMNET

**(730)-** OMNICOM INTERNATIONAL HOLDINGS INC., domiciliada en 720 California Street, San Francisco CA. 94108, Estados Unidos de América

**(740)-** Santana Calderín, María Amparo  
-----

**(210)-** 2015-0594

**(220)-** 20/04/2015

**(510)-** Cigarrillos, tabaco; productos del tabaco, encendedores, cerillas; artículos para fumadores.

**(511)-** 34

**(531)-** 24.1.19, 25.1.10, 27.5.10, 27.5.17, 27.5.24 y 27.7.17

**(540)-**



**(561)-** PALL MALL QUALITY AMERICAN BLEND

**(730)-** BRITISH AMERICAN TOBACCO (BRANDS) INC., domiciliada en 2711 Centerville Road, Suite 300 Wilmington, Delaware 19808, Estados Unidos de América

**(740)-** Santana Calderín, María Amparo  
-----

**Solicitudes**

**(210)-** 2015-0639

**(220)-** 27/04/2015

**(510)-** Equipos médicos, medidor de glucosa en sangre, medidor de presión arterial, aparatos de masajes, sillón de masaje eléctrico, guantes de masaje, almohada anti insomnio( almohada médica), medias médicas, inserto para zapatos ortopédicos, cinturones ortopédicos, aparatos ortopédicos, zapatos ortopédicos, cinturones ortopédicos, aparatos ortopédicos, soportes ortopédicos en forma de arco, apoyo para pie plano, plantillas ortopédicas para zapatos, vendajes de apoyo, vendaje de suspensión, mascara de ojos (protector de ojo), orejeras, tapones médicos para oídos, almohadas de hielo, bolsas de hielo, bolsa de agua caliente, bolsa de frío instantáneo, cinturones de embarazo, soporte para el arco del pie, separador de dedos ortopédicos, banda puntera para la corrección de los dedos de los pies superpuestos, almohadillas de protección del pie, plataforma de equilibrio, soporte ortopédicos de espalda, cuello de protección médica, soporte médico para el pecho, soporte médico para la cintura, soporte médico para el tobillo, soporte médico para la muñeca, soporte médico para el dedo, pie de apoyo médico, soporte médico para la rodilla, soporte médico para el codo, soporte médico para el hombro, dedales médicos, cinturón de hernia, correa de soporte abdominal, sábanas estériles para cirugías, medias médicas de compresión, medias elásticas quirúrgicas, vendas elásticas, venda de yeso, venda triangulares, vendaje de la rodilla( para cosmética cirugía), vendaje para articulaciones ( por cirugía), cinturones ortopédicos para la cirugía estética, torniquetes, cama médica, aparatos médicos para rehabilitar la empuñadura, equipos de rehabilitación de pie con las barras de pared, equipos de rehabilitación de la espalda, muletas médicas, zapatos ortopédicos para sobrevivientes de la polio, dispositivo de habilidad para la rehabilitación y asistencia de discapacitados, corsé médico, collar de soporte para la clavícula, férula quirúrgica, parches médicas adhesivas ( cintas) para ser usado en la piel, mascararas, almohadillas de incontinencia, prótesis, articulaciones artificiales.

**(511)-** 10

**(510)-** Equipamiento deportivo, protección deportiva para la rodilla, protección deportiva de la muñeca, protección deportiva para el pecho, protección deportiva del hombro, protección deportiva del cuello, protección deportiva de la mano, protección deportiva para los oídos, protección deportiva del codo, protección deportiva del brazo, protección deportiva de la pierna, protección deportiva de la columna, protección deportiva del tobillo, protección deportiva de la cintura, protección deportiva abdominal, protección deportiva para la entrepiernas, canillera o protección deportiva para las canillas, pesas, máquinas de entrenamiento muscular, aparatos para empuñar, extensores, juguetes, dispositivos de juegos, dispositivos de pesca, juegos de cartas, decoraciones de árbol de navidad, equipos de entrenamiento grandes eléctricos, para el parque de atracciones, equipos de entrenamiento que funciona con monedas, balones deportivos, equipos de tiro con arcos, camas saltando ( saltarines), cinta de agarre del palo, cintas protectoras de atletismo que se lleva en la piel

**(511)-** 28

**(531)-** 2.1.23, 27.5.10 y 27.5.17

**(540)-**



**(561)-** OPPO

**(730)-** OPPO MEDICAL INC., domiciliada en 825 Van Ness Ave Ste 603, San Francisco, C.A. 94109, Estados Unidos de América

**(740)-** León Villaverde, Haliveth  
-----

**(210)-** 2015-0649

**(220)-** 28/04/2015

**(510)-** Preparaciones para blanquear y otras sustancias para lavar la ropa; preparaciones para limpiar, pulir, desengrasar y raspar; jabones; productos de perfumería, aceites esenciales, aceites de perfumería, aceites de tocador, aceites para perfumes y fragancias, aceites para uso cosmético, aceites de jazmín, lavanda, rosas, almendras, gaulteria, aceites esenciales de cedro, aceites esenciales de limón, aromas, aguas perfumadas, agua de colonia, agua de tocador, agua de lavanda, bases para perfumes de flores, extractos de flores para perfumes, perfumes, bolsitas para perfumar la ropa, cosméticos, sales de baño que no sean para uso médico, cremas cosméticas, lociones capilares; dentífricos.

**(511)-** 3

**(510)-** Aparatos e instrumentos científicos, náuticos, geodésicos, fotográficos, cinematográficos, ópticos,

**Solicitudes**

de pesaje, de medición, de señalización, de control (inspección), de salvamento y de enseñanza; aparatos e instrumentos de conducción, distribución, transformación, acumulación, regulación o control de la electricidad; aparatos de grabación, transmisión o reproducción de sonido o imágenes; soportes de registro magnéticos, discos acústicos; distribuidores automáticos y mecanismos para aparatos de previo pago; cajas registradoras, máquinas de calcular, equipos de procesamiento de datos y ordenadores; extintores, a saber para: aparatos de grabación, transmisión o reproducción de sonido o imágenes, micrófonos, bocinas, discos acústicos, DVDs, archivos de música y videos descargables.

**(511)-** 9

**(510)-** Metales preciosos y sus aleaciones, así como productos de estas materias o chapados no comprendidos en otras clases; artículos de joyería, bisutería, piedras preciosas; artículos de relojería e instrumentos cronométricos, especialmente artículos de joyería y bisutería.

**(511)-** 14

**(510)-** Instrumentos musicales, a saber: castañuelas, tambores, baquetas, claves, timbales.

**(511)-** 15

**(510)-** Papel, cartón y artículos de estas materias no comprendidos en otras clases; productos de imprenta; material de encuadernación; fotografías; artículos de papelería; adhesivos (pegamentos) de papelería o para uso doméstico; material para artistas; pinceles; máquinas de escribir y artículos de oficina (excepto muebles); material de instrucción o material didáctico (excepto aparatos); materias plásticas para embalar (no comprendidas en otras clases); caracteres de imprenta; clichés de imprenta, a saber: abrecarta, álbumes, almanaques, objetos de arte grabados, objetos de arte litografiados, papel perfumado o no para forrar armarios, autoadhesivos, bacaladeras para tarjetas de crédito, bandejas de sobremesa, bandejas, portadocumentos, calendarios, calcomanías, carboncillos, carteleras, carteles, catálogos, clips para plumas, cuadernos, diarios, dibujos, fundas para documentos, plumas para escribir, artículos de escritura, instrumentos de escritura, plumas estilográficas, estuches para papelería, estuches de escritura, folletos, fotografías, grabados, reproducciones gráficas, guías (manuales), material impreso, impresos gráficos, lápices, libros, libretas, litografías, manuales, papel, portasellos, portaplumas, posabotellas y posavasos de papel, posa vaso para cervezas, posters, publicaciones, tarjetas, toallitas de tocador.

**(511)-** 16

**(510)-** Cuero y cuero de imitación, productos de estas materias no comprendido en otras clases; pieles de animales; baúles y maletas, bolsos; paraguas, sombrillas y bastones; fustas y artículos de guarnicionería.

**(511)-** 18

**(510)-** Muebles, espejo, marcos; productos de madera, corcho, caña, junco, mimbre, cuerno, hueso, marfil, ballena, concha, ámbar, nácar, espuma de mar, sucedáneos de todos estos materiales o de materias plásticas, no comprendidos en otras clases, a saber: taburetes, asientos y abanicos.

**(511)-** 20

**(510)-** Prendas de vestir, calzado, artículos de sombrerería, a saber: ropa interior, ropa exterior, ropa de gimnasio, ropa de baño, abrigos, camisetas (de manga corta), chalecos, corbatas, delantales (prendas de vestir), gorras, gorros, impermeables, prendas de vestir, pulóveres, artículos de sombrerería, sombreros. suéteres, trajes, uniformes, uniformes escolares, vestuario y zapatos, bandas para la cabeza (prendas de vestir), fulares.

**(511)-** 25

**(510)-** Publicidad relacionada al servicio de restaurantes; gestión de negocios comerciales; administración comercial; trabajos de oficina; particularmente las ventas en subasta pública, la promoción de ventas para terceros, ventas al por menor; y presentación de productos por cualquier medio de comunicación para su venta al por menor, mediante catálogos de venta por correo o medios de comunicación electrónicos como los sitios web o programas de televentas, especialmente ventas de pulóveres, discos compactos, taburetes, tambores, baquetas, abanicos, castañuelas, claves, perfumes, bastones, bisutería ; difusión de anuncio publicitarios; representación comercial de artistas del espectáculo; búsqueda de patrocinadores; colocación de carteles (anuncios); servicios de comunicados de prensa; correo publicitario, publicidad callejera, publicidad exterior, publicidad televisada y publicidad radiofónica; distribución de material publicitario; organización de ferias y exposiciones con fines comerciales o publicitarios; dirección profesional de negocios artísticos: relaciones públicas.

**(511)-** 35

**(510)-** Educación; formación; esparcimiento; actividades deportivas y culturales; especialmente: servicios de artistas del espectáculo; organización de competiciones deportiva; servicios de discotecas; producción de espectáculos; organización de exposiciones con fine culturales o educativos; organizaciones de fiestas y recepciones; espectáculo de variedades (music-hall), servicios de karaoke y servicios recreativos. dirección y producción de espectáculos, servicios de una academia de danza.

**(511)-** 41

**(510)-** Servicios de restauración (alimentación); alojamiento temporal; especialmente: servicio de preparación de alimentos y bebidas para el consumo; restaurantes de autoservicio; servicios de banquete; servicios de bar; bares de comidas rápidas (snack bar ); cafés-restaurantes; cafeterías;

servicios de catering: comedores; restauración (comidas) y servicios de restaurantes.

- (511)- 43  
 (531)- 2.3.8, 2.3.23, 24.17.1, 25.1.25, 27.5.8, 27.5.10 y 27.5.17  
 (540)-



- (561)- HCD COMPÁS DANCE  
 (591)- Rojo, negro, blanco y gris  
 (730)- Rivera Puentes, Lilliet, domiciliada en Benjumeda número 531, apartamento 306, entre Morales y Cipres, municipio Cerro, provincia La Habana, República de Cuba  
 (740)- León Villaverde, Haliveth  
 -----

- (210)- 2015-0675  
 (220)- 29/04/2015  
 (510)- Servicio de asesoramiento en gestión de negocios comerciales, asistencia en la dirección de negocios, consultoría en dirección de negocios, consultoría en gestión de negocios comerciales, desarrollo de estrategias de negocios, consultoría profesional en negocios, investigación de negocios y de marketing asesoramiento e información en materia de negocios, consultoría en organización y dirección de negocios, asistencia en la dirección de negocios, consultoría en dirección de negocios, consultoría en gestión de negocios comerciales, desarrollo de estrategias de negocios, consultoría profesional en negocios, investigación de negocios y de marketing, asesoramiento e información en materia de negocios, consultoría en organización y dirección de negocios.

- (511)- 35  
 (510)- Servicios de educación y enseñanza en el ámbito de los deportes (ajedrez), organización y celebración de seminarios, talleres [educación], congresos, coloquios, cursos de formación, organización y celebración de conferencias, convenciones, congresos, charlas, exposiciones, cursos para adultos, talleres, conciertos, seminarios, coloquios y simposios, todos con fines educativos, conferencias sobre negocios y marketing.

- (511)- 41  
 (510)- Servicios jurídicos; servicios de seguridad para la protección de bienes y personas; servicios personales y sociales prestados por terceros para satisfacer necesidades individuales, a saber: servicios de asistencia jurídica, servicios de información jurídica, servicios de investigaciones jurídicas, concesión de licencias de marcas [servicios jurídicos], concesión de licencias de patentes [servicios jurídicos], concesión de licencias de tecnología [servicios jurídicos], servicios jurídicos en el ámbito de la explotación de patentes, supervisión de marcas comerciales [servicios jurídicos], servicios jurídicos prestados en relación con pleitos, servicios jurídicos prestados para realizar trámites relacionados con derechos de propiedad industrial, consultoría y servicios jurídicos relacionados con leyes, reglamentos y disposiciones sobre privacidad y seguridad, servicios jurídicos en el ámbito de la gestión de reclamaciones para compañías de seguros, corredores de seguros, servicios jurídicos en el ámbito de la negociación y redacción de contratos relacionados con derechos de propiedad intelectual.

- (511)- 45  
 (531)- 3.3.1, 3.3.17, 3.3.24, 17.3.2, 27.5.10 y 27.5.17  
 (540)-



- (561)- CONSULTANDOLEX  
 (730)- Mayor Gutierrez, Roberto, domiciliado en avenida 31, número 6608, entre 66 y 66-A, municipio Playa, provincia La Habana, República de Cuba  
 -----

**Solicitudes**

- (210)- 2015-0683  
(220)- 29/04/2015  
(510)- Consultoría de Recursos Humanos, ayuda a profesionales con sus transiciones de carreras, adiestramientos y seminarios profesionales; asesoramiento y consejería a empleados desplazados, asesoramiento a patronos sobre la terminación de empleados y cierres de operaciones.  
(511)- 35  
(531)- 24.13.25, 24.17.25, 26.4.19, 26.11.5, 27.5.10, 27.5.17, 29.1.1 y 29.1.8  
(540)-



- (561)- CAREER TRANSITIONS  
(591)- Rojo, negro y blanco  
(730)- CAREER TRANSITIONS, INC., domiciliada en avenida Ponce de León 208, Suite 1100, Hato Rey Puerto Rico 00918, Puerto Rico  
(740)- León Villaverde, Haliveth  
-----

- (210)- 2015-0684  
(220)- 29/04/2015  
(510)- Servicio de colocación de empleo; reclutamiento de personal profesional; apoyo y consejería a profesionales desplazados, asesoramiento a clientes y patronos sobre la contratación de profesionales, contratación de servicios profesionales para terceros en la industria laboral, que incluye consultoría en materia de recursos humanos y servicios de subcontratación (asistencia comercial).  
(511)- 35  
(531)- 24.13.25, 26.4.19, 26.11.5, 27.5.17, 29.1.1 y 29.1.8  
(540)-



- (561)- CAREERS  
(591)- Rojo, negro y blanco  
(730)- CAREERS, INC., domiciliada en Banco Popular Center, Suite 1100, San Juan, 00918, Puerto Rico  
(740)- León Villaverde, Haliveth  
-----

- (210)- 2015-0685  
(220)- 29/04/2015  
(510)- Preparaciones para afeitarse, toallitas húmedas para uso personal, preparaciones no medicinales para el cuidado de la piel, preparaciones no medicinales para el cuidado del sol, bloqueador solar, preparaciones de protección solar, lociones y aerosoles para el cuidado de la piel, protector solar, preparaciones de protección solar, lociones y aerosoles para bloquear el sol, preparaciones de bronceado sin sol, bálsamo labial no medicado.  
(511)- 3  
(510)- Preparaciones medicadas para el cuidado de la piel, protector solar medicado, tampones y aplicadores de tampones, almohadillas para la higiene femenina de uso diario.  
(511)- 5  
(510)- Maquinillas para afeitar, hoja de navaja para afeitar; cubiertos, a saber, los utensilios para niños.  
(511)- 8  
(510)- Chupetes para bebés y niños, biberones, mamaderas para biberones.  
(511)- 10  
(510)- Guantes de gomas para uso de hogar, vasos para las bebidas de los bebés y niños, copas y platos.  
(511)- 21  
(531)- 3.7.13, 3.7.16 y 3.7.24

**Solicitudes**

**(540)-**



**(591)-** Azul, blanco

**(730)-** LAFOURCHE LLC, domiciliada en 1209 calle Orange, Wilmington, DE 19801, Estados Unidos de América

**(740)-** León Villaverde, Haliveth

-----

**(210)-** 2015-0696

**(220)-** 30/04/2015

**(510)-** Tabaco; puros, cigarrillos, puritos; artículos para fumadores; ceniceros, estuches para cigarrillos, encendedores, papel para cigarrillos y cerillas.

**(511)-** 34

**(531)-** 24.1.9, 24.1.20, 24.5.2, 24.5.3, 25.1.15, 26.11.5, 26.11.12, 27.5.9, 27.5.10, 27.5.17 y 27.7.17

**(540)-**



**(561)-** 20 CIGARETTES GEORGE KARELIAS AND SONS THIS BLEND OF THE FINEST TOBACCOS HAS A RICH AND CHARACTERISTIC FLAVOUR CE MÉLANGE DES MEILLEURS TABACS DONNE UNE SAVEUR RICHE ET TYPIQUE SUPERIOR VIRGINIA FILTERS THE KARELIA TOBACCO COMPANY, KALAMATA, GREECE MANUFACTORY AND SUPPLIERS OF FINEST CIGARETTES FINE TOBACCOS SINCE 1888

**(591)-** Amarillo, azul, oro, rojo, negro

**(730)-** KARELIA TOBACCO COMPANY, INC, domiciliada en Athinon Street, GR-24100 Kalamata, Grecia

**(740)-** Ramírez Pastor, Yordanka

-----

**(210)-** 2015-0697

**(220)-** 30/04/2015

**(510)-** Tabaco; puros, cigarrillos, puritos; artículos para fumadores; ceniceros, estuches para cigarrillos, encendedores, papel para cigarrillos y cerillas.

**(511)-** 34

**(531)-** 24.1.3, 24.1.18, 24.1.19, 25.1.15, 26.11.12, 27.5.10, 27.5.17 y 27.5.24

**(540)-**



**(561)-** FINEST VIRGINIA TOBACCOS KARELIA LIGHTS

**(591)-** Azul, blanco, gris, naranja

**Solicitudes**

- (730)-** KARELIA TOBACCO COMPANY, INC., domiciliada en Athinon Street, GR-24100 Kalamata, Grecia  
**(740)-** Ramírez Pastor, Yordanka  
-----
- (210)-** 2015-0698  
**(220)-** 30/04/2015  
**(510)-** Artículos de papelería, a saber, papel, cinta adhesiva transparente, sobres, tableros para escribir, cuadernos, calendarios; filtros de café de papel; toallas desechables de papel; envoltorios de plásticos para productos congelados, envoltorios de plásticos para alimentos, papel encerado, servilletas de papel, bolsas de papel, revestimientos de papel para cestos de basura, papel higiénico, pañuelos faciales de papel, pegamento para la papelería o uso doméstico, cinta adhesiva sensible a la presión para uso doméstico; pañales desechables de papel; toallas de papel; cintas autoadhesivas para papelería o para uso doméstico; sacapuntas; grapadoras; perforadoras de papel; gomas de borrar; etiquetas de papel; fichas (artículos de papelería); pinzas para sujetar papeles; sujetadores de papel; tachuelas [chinchetas]; tachuelas; gomas (elásticos) de oficina.
- (511)-** 16  
**(510)-** Carne, pescado, carne de ave y carne de caza; extractos de carne; frutas y verduras, hortalizas y legumbres en conserva, congeladas, secas y cocidas; jaleas, confituras, compotas; huevos; leche y productos lácteos; aceites y grasas comestibles.
- (511)-** 29  
**(510)-** Café, té, cacao y sucedáneos del café; arroz; tapioca y sagú; harinas y preparaciones a base de cereales; pan, productos de pastelería y confitería; helados; azúcar, miel, jarabe de melaza; levadura, polvos de hornear; sal; mostaza; vinagre, salsas (condimentos); especias; hielo.
- (511)-** 30  
**(510)-** Cervezas; aguas minerales y gaseosas, y otras bebidas sin alcohol; bebidas a base de frutas y zumos de frutas; siropes y otras preparaciones para elaborar bebidas.
- (511)-** 32  
**(510)-** Publicidad; gestión de negocios comerciales; administración comercial; trabajos de oficina.
- (511)-** 35  
**(561)-** SHOPRITE  
**(730)-** WAKEFERN FOOD CORP., domiciliada en 5000 Riverside Drive, Keasbey, New Jersey 08832, Estados Unidos de América  
**(740)-** Ramírez Pastor, Yordanka  
-----
- (210)-** 2015-0699  
**(220)-** 30/04/2015  
**(510)-** Artículos de papelería, a saber, papel, cinta adhesiva transparente, sobres, tableros para escribir, cuadernos, calendarios; filtros de café de papel; toallas desechables de papel; envoltorios de plásticos para productos congelados, envoltorios de plásticos para alimentos, papel encerado, servilletas de papel, bolsas de papel, revestimientos de papel para cestos de basura, papel higiénico, pañuelos faciales de papel, pegamento para la papelería o uso doméstico, cinta adhesiva sensible a la presión para uso doméstico; pañales desechables de papel; toallas de papel; cintas autoadhesivas para papelería o para uso doméstico; sacapuntas; grapadoras; perforadoras de papel; gomas de borrar; etiquetas de papel; fichas (artículos de papelería); pinzas para sujetar papeles; sujetadores de papel; tachuelas [chinchetas]; tachuelas; gomas (elásticos) de oficina.
- (511)-** 16  
**(510)-** Carne, pescado, carne de ave y carne de caza; extractos de carne; frutas y verduras, hortalizas y legumbres en conserva, congeladas, secas y cocidas; jaleas, confituras, compotas; huevos; leche y productos lácteos; aceites y grasas comestibles.
- (511)-** 29  
**(510)-** Café, té, cacao y sucedáneos del café; arroz; tapioca y sagú; harinas y preparaciones a base de cereales; pan, productos de pastelería y confitería; helados; azúcar, miel, jarabe de melaza; levadura, polvos de hornear; sal; mostaza; vinagre, salsas (condimentos); especias; hielo.
- (511)-** 30  
**(510)-** Cervezas; aguas minerales y gaseosas, y otras bebidas sin alcohol; bebidas a base de frutas y zumos de frutas; siropes y otras preparaciones para elaborar bebidas.
- (511)-** 32  
**(510)-** Publicidad; gestión de negocios comerciales; administración comercial; trabajos de oficina.
- (511)-** 35  
**(531)-** 18.1.19, 25.1.10, 25.1.25, 26.2.1, 26.11.5, 27.5.10, 27.5.11, 27.5.17 y 27.5.24



- (561)-** SHOPRÍTE  
**(730)-** WAKEFERN FOOD CORP., domiciliada en 5000 Riverside Drive, Keasbey, New Jersey 08832, Estados Unidos de América  
**(740)-** Ramírez Pastor, Yordanka  
-----
- (210)-** 2015-0700  
**(220)-** 30/04/2015  
**(510)-** Artículos de papelería, a saber, papel, cinta adhesiva transparente, sobres, tableros para escribir, cuadernos, calendarios; filtros de café de papel; toallas desechables de papel; envoltorios de plásticos para productos congelados, envoltorios de plásticos para alimentos, papel encerado, servilletas de papel, bolsas de papel, revestimientos de papel para cestos de basura, papel higiénico, pañuelos faciales de papel, pegamento para la papelería o uso doméstico, cinta adhesiva sensible a la presión para uso doméstico; pañales desechables de papel; toallas de papel; cintas autoadhesivas para papelería o para uso doméstico; sacapuntas; grapadoras; perforadoras de papel; gomas de borrar; etiquetas de papel; fichas (artículos de papelería); pinzas para sujetar papeles; sujetadores de papel; tachuelas [chinchetas]; tachuelas; gomas (elásticos) de oficina.
- (511)-** 16  
**(510)-** Carne, pescado, carne de ave y carne de caza; extractos de carne; frutas y verduras, hortalizas y legumbres en conserva, congeladas, secas y cocidas; jaleas, confituras, compotas; huevos; leche y productos lácteos; aceites y grasas comestibles.
- (511)-** 29  
**(510)-** Café, té, cacao y sucedáneos del café; arroz; tapioca y sagú; harinas y preparaciones a base de cereales; pan, productos de pastelería y confitería; helados; azúcar, miel, jarabe de melaza; levadura, polvos de hornear; sal; mostaza; vinagre, salsas (condimentos); especias; hielo.
- (511)-** 30  
**(510)-** Cervezas; aguas minerales y gaseosas, y otras bebidas sin alcohol; bebidas a base de frutas y zumos de frutas; siropes y otras preparaciones para elaborar bebidas.
- (511)-** 32  
**(510)-** Publicidad; gestión de negocios comerciales; administración comercial; trabajos de oficina.
- (511)-** 35  
**(561)-** PRICE RITE  
**(730)-** WAKEFERN FOOD CORP., domiciliada en 5000 Riverside Drive, Keasbey, New Jersey 08832, Estados Unidos de América  
**(740)-** Ramírez Pastor, Yordanka  
-----
- (210)-** 2015-0701  
**(220)-** 30/04/2015  
**(510)-** Artículos de papelería, a saber, papel, cinta adhesiva transparente, sobres, tableros para escribir, cuadernos, calendarios; filtros de café de papel; toallas desechables de papel; envoltorios de plásticos para productos congelados, envoltorios de plásticos para alimentos, papel encerado, servilletas de papel, bolsas de papel, revestimientos de papel para cestos de basura, papel higiénico, pañuelos faciales de papel, pegamento para la papelería o uso doméstico, cinta adhesiva sensible a la presión para uso doméstico; pañales desechables de papel; toallas de papel; cintas autoadhesivas para papelería o para uso doméstico; sacapuntas; grapadoras; perforadoras de papel; gomas de borrar; etiquetas de papel; fichas (artículos de papelería); pinzas para sujetar papeles; sujetadores de papel; tachuelas [chinchetas]; tachuelas; gomas (elásticos) de oficina.
- (511)-** 16  
**(510)-** Carne, pescado, carne de ave y carne de caza; extractos de carne; frutas y verduras, hortalizas y legumbres en conserva, congeladas, secas y cocidas; jaleas, confituras, compotas; huevos; leche y productos lácteos; aceites y grasas comestibles.
- (511)-** 29  
**(510)-** Café, té, cacao y sucedáneos del café; arroz; tapioca y sagú; harinas y preparaciones a base de cereales; pan, productos de pastelería y confitería; helados; azúcar, miel, jarabe de melaza; levadura, polvos de hornear; sal; mostaza; vinagre, salsas (condimentos); especias; hielo.

**Solicitudes**

- (511)- 30  
(510)- Cervezas; aguas minerales y gaseosas, y otras bebidas sin alcohol; bebidas a base de frutas y zumos de frutas; siropes y otras preparaciones para elaborar bebidas.  
(511)- 32  
(510)- Publicidad; gestión de negocios comerciales; administración comercial; trabajos de oficina.  
(511)- 35  
(531)- 25.1.15, 26.11.11 y 27.5.17  
(540)-



- (561)- PRICE RITE  
(730)- WAKEFERN FOOD CORP., domiciliada en 5000 Riverside Drive, Keasbey, New Jersey 08832, Estados Unidos de América  
(740)- Ramírez Pastor, Yordanka  
-----

- (210)- 2015-0711  
(220)- 06/05/2015  
(510)- Carne, pescado, carne de ave y carne de caza; extractos de carne; frutas y verduras, hortalizas y legumbres en conserva, congeladas, secas y cocidas; jaleas, confituras, compotas; huevos; leche y productos lácteos; aceites y grasas comestibles.  
(511)- 29  
(510)- Café, té, cacao y sucedáneos del café; arroz; tapioca y sagú; harinas y preparaciones a base de cereales; pan, productos de pastelería y confitería; helados; azúcar, miel, jarabe de melaza; levadura, polvos de hornear; sal; mostaza; vinagre, salsas (condimentos); especias; hielo.  
(511)- 30  
(510)- Animales vivos; frutas y verduras, hortalizas y legumbres frescas; semillas; plantas y flores naturales; alimentos para animales; alimentos para animales de compañía; alubias frescas; árboles (plantas); arbustos; harina de arroz (pienso); aves de corral vivas; caña de azúcar; bulbos de flores; cacahuetes frescos; calabazas; productos para cebar los animales; cebollas frescas; cítricos; cocos; coronas de flores naturales; productos para la cría de animales; espinacas frescas; forrajes; frijoles frescos; frutos secos; alimentos para el ganado; granos (cereales); granos (semillas); granos para la alimentación animal; hierbas aromáticas frescas; judías frescas; lechugas frescas; lentejas frescas; limones frescos; naranjas; pepinos frescos; pimientos (plantas); plantas; semillas de plantas; porotos frescos; puerros frescos; remolachas; uvas frescas.  
(511)- 31  
(531)- 27.5.11 y 27.5.17  
(540)-



- (561)- REKA  
(730)- Morejón Gamez, Ramiro Reniel, domiciliado en calle Ricardo Trujillo número 24, entre Banagüises y Colón, municipio Matanzas, provincia Matanzas, República de Cuba  
(740)- Álvarez Mainegra, Nadia  
-----

- (210)- 2015-0726  
(220)- 12/05/2015  
(510)- Aparatos e instrumentos científicos, náuticos, geodésicos, fotográficos, cinematográficos, ópticos, de pesar, de medida, de señalización, de control (inspección), de salvamento y de enseñanza; aparatos e instrumentos para la conducción, distribución, transformación, acumulación, regulación o control de la electricidad; aparatos de grabación, transmisión o reproducción de sonido o imágenes; soportes de registro magnéticos, discos acústicos; discos compactos, DVD y otros soportes de grabación digitales; mecanismos para aparatos de previo pago; cajas registradoras, máquinas calculadoras, equipos de procesamiento de datos y ordenadores; extintores; hardware informático; software; software de aplicaciones informáticas para dispositivos móviles; software informático para su uso en la contabilidad, teneduría de libros procesamiento de transacciones, gestión de transacciones, preparación de impuestos y planificación, presentación de impuestos, gestión tributaria, gestión de procesos de negocio, y planificación financiera; software informático para su uso en la gestión profesional de la práctica de impuestos; software informático para la gestión de bases de datos,

agregación de datos, presentación de datos, y transmisión de datos; software de copia de seguridad en línea de archivos electrónicos; herramientas y plantillas de desarrollo de software; software informático para su uso en la distribución, instalación y actualización de otras aplicaciones; software informático para la colaboración y el intercambio de datos con otros; software informático para la sincronización de datos entre ordenadores y dispositivos móviles; software informático para el intercambio electrónico de contabilidad, datos financieros, clientes, contactos, datos de productos y negocios software informático para gestión de inventarios, gestión de costes del proyecto, estimación, costo de empleo, seguimiento del tiempo de empleados, gestión de operaciones de negocio y gestión de proyectos; software y hardware informáticos para su uso en el punto de venta, transacciones, procesamiento de transacciones, impresión de recibos y gestión de las operaciones de venta por datos; software informáticos para crear, personalizar y gestionar facturas, registro de pagos y emisión de recibos; software informático para su uso en la organización, mantenimiento y seguimiento de las ventas, información de cobros y cuentas por cobrar; software informático para el seguimiento de ingresos, gastos, ventas y rentabilidad del área de negocios, departamento, tipo de negocio u otro campo establecido por el usuario; software informático para calcular impuesto de ventas y de carga y creación de informes para pagar impuesto sobre ventas a agencias fiscales apropiadas; software de ordenador para facturación de tarjetas de crédito y procesamiento de pagos de tarjetas de crédito; software informático para banca en línea; software informático para controlar el acceso a la información financiera a través de la configuración de permisos electrónicos; software informático para crear, personalizar, imprimir, exportar y ordenar compras por correo electrónico; software informático para rastrear el tiempo trabajado de empleados y subcontratistas; software para crear y administrar los presupuestos; software informático para crear estimaciones de precios de cotización y estimaciones de precios de cotización para facturar; software informático para automatizar la creación de facturas; software informático para crear, personalizar, imprimir, exportar, reportar informes financieros, informes comerciales, balances, cuentas de pérdidas y ganancias, estados de flujo de efectivo e informes de ventas gravables; software informático para crear, imprimir y realizar un seguimiento de cheques y órdenes de compra; software informático para seguimiento de ventas, gastos y pagos; software informático para analizar la situación financiera de empresas e industrias; software informático para gestionar listas de clientes, enviar por correo electrónico e imprimir formas de venta y seguimiento de saldos ejecutados; software informático para importar contactos y datos financieros de otros servicios electrónicos y programas; software informático para transacciones en puntos de venta y gestión de venta; software informático para su uso en administración y gestión de nóminas, planes de beneficios, planes de seguros, planes de jubilación, planes de seguro de desempleo y planes de salud prepagados; software informático para gestión de información de atención de salud, información de prescripción, historial médico, facturación médica, registros de pacientes y otros registros médicos; software informático para gestión de un seguro médico, gastos médicos, gastos y facturación; software informático para gestión de relaciones con clientes (CRM); software informático para planificación de recursos empresariales (ERP); software informático de gestión empresarial para su uso en gestión inmobiliaria y gestión de propiedad, servicio automotriz y gestión de reparación, construcción y gestión de construcción, gestión de práctica asistencial, gestión de firma de abogados, organización de gestión de sector público y sin fines de lucro, comercio minorista y administración de restaurantes y servicios de viajes; periféricos de ordenador; cajas contadoras; impresoras de ordenador; impresoras y terminales de ordenador para puntos de venta; lectores y escáneres para tarjeta de crédito y de débito; lectores y escáneres de códigos de barras; terminales de procesamiento de transacciones y de tarjetas de crédito de puntos de venta.

**(511)-** 9

**(510)-** Publicidad; gestión empresarial; administración de empresas; trabajos de oficina; servicios de consultas e información de gestión empresarial; servicios de consultas e información fiscal; servicios de contabilidad y teneduría de libros; preparación de nóminas, cálculo de impuestos de nómina y de declaración de impuestos sobre la nómina; programas de beneficios de miembros, a saber proporcionar atractivos a profesionales de la contabilidad, consultores informáticos, profesionales de impuestos y consultores de negocios; servicios de asociación para contadores; información en línea a miembros en los ámbitos de marcas, desarrollo empresarial, marketing empresarial y publicidad comercial; consultas de comercialización; marketing y promoción; motores búsquedas de información de marketing; ofrecer descuentos en productos y software de ordenador; promoción de intereses y proporcionar referencias de negocios, de marketing y de gestión de negocios de contadores y profesionales de la gestión empresarial; promoción de intereses y proporcionar gestión empresarial y asistencia para la comercialización de desarrolladores de software; directorios de empresas en línea que ofrecen asesores financieros, contadores, tenedores de libros y proveedores de terceros; directorios de empresas en línea que ofrecen desarrolladores de software y aplicaciones de software; proporcionar noticias, asesoramiento de negocios y de marketing y opiniones de expertos para profesionales en los campos de la contabilidad, administración de pequeñas empresas, preparación de impuestos, declaración de impuestos y planificación fiscal; prestación de servicios de seguimiento de transacciones comerciales de otros a través de redes informáticas y de comunicación; servicios de pedidos en línea en el ámbito de productos y servicios financieros y contables; organización y

**Solicitudes**

- dirección de conferencias de negocios y ferias comerciales; servicios de datos y de gestión de base de datos; servicios de intercambio de datos; información y consultas en el ámbito de gestión de datos.
- (511)-** 35
- (510)-** Servicios de investigación científica y tecnológica y diseño relativos a ellos; diseño, provisión, instalación, mantenimiento, actualización o alquiler de software; servicios de utilización temporal de software no descargable en línea; almacenamiento electrónico de datos; servicios de alojamiento y software como un servicio; servicios de software y plataformas de software basados en la nube (en línea); servicios de utilización temporal de software no descargable en línea para su uso en la contabilidad, procesamiento de transacciones, gestión de transacciones, preparación de impuestos y planificación, presentación de impuestos, gestión tributaria, gestión de procesos de negocios y planificación financiera; servicios de utilización temporal de software no descargable en línea para su uso en la gestión profesional de práctica de impuestos; servicios de utilización temporal de software no descargable en línea para la gestión de bases de datos, agregación, presentación y transmisión de datos; servicios de utilización temporal de software no descargable en línea para la copia de seguridad en línea de archivos electrónicos; desarrollo de herramientas de software y plantillas; servicios de utilización temporal de software no descargable en línea para su uso en la distribución, instalación y actualización de otras aplicaciones; servicios de utilización temporal de software no descargable en línea para la colaboración y el intercambio de datos con otros; servicios de utilización temporal de software no descargable en línea para la sincronización de datos entre ordenadores y dispositivos móviles; servicios de utilización temporal de software no descargable en línea para el intercambio electrónico de contabilidad, financiera, clientes, contactos, productos y datos de negocio; desarrollo de software informático para la gestión de inventarios, gestión de costes del proyecto, estimación, costo de empleo, seguimiento del tiempo de empleados, gestión de operaciones de negocio y gestión de proyectos; servicios de utilización temporal de software no descargable en línea para su uso en puntos de venta, transacciones, procesamiento de transacciones, impresión de recibos y gestión de operaciones de venta al por menor; servicios de utilización temporal de software no descargable en línea para crear, personalizar y gestionar facturas, registro de pagos y emisión de recibos; servicios de utilización temporal de software no descargable en línea para su uso en la organización, mantenimiento y seguimiento de ventas, cobros y datos por cobrar; servicios de utilización temporal de software no descargable en línea para el seguimiento de ingresos, gastos, ventas y rentabilidad de áreas de negocios, departamento, tipo de negocio, u otro campo establecido por el usuario; servicios de utilización temporal de software no descargable en línea para el cálculo e impuesto sobre ventas de carga y para crear informes para pagar impuesto sobre ventas a agencias fiscales apropiadas; servicios de utilización temporal de software no descargable en línea para facturación de tarjetas de crédito y procesamiento de pagos de tarjetas de crédito; servicios de utilización temporal de software no descargable en línea para banca en línea; servicios de utilización temporal de software no descargable en línea para controlar el acceso a la información financiera a través de la configuración de permisos electrónicos; servicios de utilización temporal de software no descargable en línea para crear, personalizar, imprimir, exportar y ordenar compras por correo electrónico; servicios de utilización temporal de software no descargable en línea para medir el tiempo trabajado por los empleados y subcontratistas; servicios de utilización temporal de software no descargable en línea para crear y administrar presupuestos; servicios de utilización temporal de software no descargable en línea para crear estimaciones de precios de cotización y estimaciones de precios de transferencia para facturar; servicios de utilización temporal de software no descargable en línea para automatizar la creación de facturas; servicios de utilización temporal de software no descargable en línea para crear, personalizar, imprimir, exportar y reportar informes financieros por correo electrónico, informes comerciales, balances, cuentas de pérdidas y ganancias, estados de flujo de efectivo e informes de ventas gravables; servicios de utilización temporal de software no descargable en línea para crear, imprimir y realizar un seguimiento de cheques y órdenes de compra; servicios de utilización temporal de software no descargable en línea para realizar un seguimiento de ventas, gastos y pagos; desarrollo de programas informáticos para analizar la situación financiera de empresas e industrias; servicios de utilización temporal de software no descargable en línea para gestionar listas de clientes, enviar por correo electrónico e imprimir formas de venta y seguimiento de saldos ejecutados; servicios de utilización temporal de software no descargable en línea para importar contactos y datos financieros de otros servicios electrónicos y de software; servicios de utilización temporal de software no descargable en línea para transacciones en puntos de venta y gestión de ventas; servicios de utilización temporal de software no descargable en línea para su uso en la administración y gestión de nóminas, planes de beneficios, planes de seguros, planes de pensiones, planes de seguro de desempleo, y planes de salud de prepagados; servicios de utilización temporal de software no descargable en línea para la gestión de información sobre el cuidado de la salud, información de prescripción, historial médico, facturación médica, registros de pacientes y otros registros médicos; servicios de utilización temporal de software no descargable en línea para la gestión de un seguro médico, gastos médicos, gastos y facturación; servicios de utilización temporal de software no descargable en línea de gestión de relaciones con clientes (CRM); servicios de utilización temporal de software no descargable en línea de planificación de recursos empresariales (ERP); servicios de utilización temporal de

software de gestión empresarial no descargable en línea para su uso en el sector inmobiliario y la gestión de la propiedad, servicio automotriz y la gestión de reparación, construcción y gestión de construcción, gestión de la práctica asistencial, gestión de firma de abogados, organización de gestión de sector público y sin fines de lucro, comercio minorista y administración de restaurantes y servicios de viajes; almacenamiento electrónico de archivos y documentos; almacenamiento de medios electrónicos, a saber imágenes, texto, audio, datos financieros y contactos; servicios de almacenamiento de bases de datos de archivos, imágenes y otros datos electrónicos; servicios de servidores de datos; alojamiento de aplicaciones de software para su uso en gestión, organización e intercambio de datos en un servidor de computadora y de colaboración basado en la web en una red informática global y en redes informáticas internas; servicios de asistencia técnica en materia de software; consultas técnicas en los campos de hardware y software; servicios de instalación, montaje y configuración de software informático; servicios de software e integración de sistemas; conversión de datos o información de programas informáticos; servicios de recuperación de datos; servicios de asistencia técnica, a saber, solución de problemas de problemas de software, sitios web, servicios en línea, web y de aplicación en línea, de aplicaciones móviles, de red y datos y de bases de datos; sincronización de datos entre ordenadores y dispositivos móviles.

**(511)-** 42

**(561)-** INTUIT

**(730)-** INTUIT INC., domiciliada en 2535 Garcia Avenue, Mountain View, CA 94043, Estados Unidos de América

**(740)-** Ramírez Pastor, Yordanka

**(210)-** 2015-0727

**(220)-** 12/05/2015

**(510)-** Aparatos e instrumentos científicos, náuticos, geodésicos, fotográficos, cinematográficos, ópticos, de pesar, de medida, de señalización, de control (inspección), de salvamento y de enseñanza; aparatos e instrumentos para la conducción, distribución, transformación, acumulación, regulación o control de la electricidad; aparatos de grabación, transmisión o reproducción de sonido o imágenes; soportes de registro magnéticos, discos acústicos; discos compactos, DVD y otros soportes de grabación digitales; mecanismos para aparatos de previo pago; cajas registradoras, máquinas calculadoras, equipos de procesamiento de datos y ordenadores; extintores; hardware informático; software; software de aplicaciones informáticas para dispositivos móviles; software informático para su uso en la contabilidad, teneduría de libros procesamiento de transacciones, gestión de transacciones, preparación de impuestos y planificación, presentación de impuestos, gestión tributaria, gestión de procesos de negocio, y planificación financiera; software informático para su uso en la gestión profesional de la práctica de impuestos; software informático para la gestión de bases de datos, agregación de datos, presentación de datos, y transmisión de datos; software de copia de seguridad en línea de archivos electrónicos; herramientas y plantillas de desarrollo de software; software informático para su uso en la distribución, instalación y actualización de otras aplicaciones; software informático para la colaboración y el intercambio de datos con otros; software informático para la sincronización de datos entre ordenadores y dispositivos móviles; software informático para el intercambio electrónico de contabilidad, datos financieros, clientes, contactos, datos de productos y negocios software informático para gestión de inventarios, gestión de costes del proyecto, estimación, costo de empleo, seguimiento del tiempo de empleados, gestión de operaciones de negocio y gestión de proyectos; software y hardware informáticos para su uso en el punto de venta, transacciones, procesamiento de transacciones, impresión de recibos y gestión de las operaciones de venta al por datos; software informáticos para crear, personalizar y gestionar facturas, registro de pagos y emisión de recibos; software informático para su uso en la organización, mantenimiento y seguimiento de las ventas, información de cobros y cuentas por cobrar; software informático para el seguimiento de ingresos, gastos, ventas y rentabilidad del área de negocios, departamento, tipo de negocio u otro campo establecido por el usuario; software informático para calcular impuesto de ventas y de carga y creación de informes para pagar impuesto sobre ventas a agencias fiscales apropiadas; software de ordenador para facturación de tarjetas de crédito y procesamiento de pagos de tarjetas de crédito; software informático para banca en línea; software informático para controlar el acceso a la información financiera a través de la configuración de permisos electrónicos; software informático para crear, personalizar, imprimir, exportar y ordenar compras por correo electrónico; software informático para rastrear el tiempo trabajado de empleados y subcontratistas; software para crear y administrar los presupuestos; software informático para crear estimaciones de precios de cotización y estimaciones de precios de cotización para facturar; software informático para automatizar la creación de facturas; software informático para crear, personalizar, imprimir, exportar, reportar informes financieros, informes comerciales, balances, cuentas de pérdidas y ganancias, estados de flujo de efectivo e informes de ventas gravables; software informático para crear, imprimir y realizar un seguimiento de cheques y órdenes de compra; software informático para seguimiento de ventas, gastos y pagos; software informático para analizar la situación financiera de empresas e industrias; software informático para gestionar listas de clientes, enviar por correo electrónico e

**Solicitudes**

imprimir formas de venta y seguimiento de saldos ejecutados; software informático para importar contactos y datos financieros de otros servicios electrónicos y programas; software informático para transacciones en puntos de venta y gestión de venta; software informático para su uso en administración y gestión de nóminas, planes de beneficios, planes de seguros, planes de jubilación, planes de seguro de desempleo y planes de salud prepagados; software informático para gestión de información de atención de salud, información de prescripción, historial médico, facturación médica, registros de pacientes y otros registros médicos; software informático para gestión de un seguro médico, gastos médicos, gastos y facturación; software informático para gestión de relaciones con clientes (CRM); software informático para planificación de recursos empresariales (ERP); software informático de gestión empresarial para su uso en gestión inmobiliaria y gestión de propiedad, servicio automotriz y gestión de reparación, construcción y gestión de construcción, gestión de práctica asistencial, gestión de firma de abogados, organización de gestión de sector público y sin fines de lucro, comercio minorista y administración de restaurantes y servicios de viajes; periféricos de ordenador; cajas contadoras; impresoras de ordenador; impresoras y terminales de ordenador para puntos de venta; lectores y escáneres para tarjeta de crédito y de débito; lectores y escáneres de códigos de barras; terminales de procesamiento de transacciones y de tarjetas de crédito de puntos de venta.

**(511)-** 9

**(510)-** Publicidad; gestión empresarial; administración de empresas; trabajos de oficina; servicios de consultas e información de gestión empresarial; servicios de consultas e información fiscal; servicios de contabilidad y teneduría de libros; preparación de nóminas, cálculo de impuestos de nómina y de declaración de impuestos sobre la nómina; programas de beneficios de miembros, a saber proporcionar atractivos a profesionales de la contabilidad, consultores informáticos, profesionales de impuestos y consultores de negocios; servicios de asociación para contadores; información en línea a miembros en los ámbitos de marcas, desarrollo empresarial, marketing empresarial y publicidad comercial; consultas de comercialización; marketing y promoción; motores búsquedas de información de marketing; ofrecer descuentos en productos y software de ordenador; promoción de intereses y proporcionar referencias de negocios, de marketing y de gestión de negocios de contadores y profesionales de la gestión empresarial; promoción de intereses y proporcionar gestión empresarial y asistencia para la comercialización de desarrolladores de software; directorios de empresas en línea que ofrecen asesores financieros, contadores, tenedores de libros y proveedores de terceros; directorios de empresas en línea que ofrecen desarrolladores de software y aplicaciones de software; proporcionar noticias, asesoramiento de negocios y de marketing y opiniones de expertos para profesionales en los campos de la contabilidad, administración de pequeñas empresas, preparación de impuestos, declaración de impuestos y planificación fiscal; prestación de servicios de seguimiento de transacciones comerciales de otros a través de redes informáticas y de comunicación; servicios de pedidos en línea en el ámbito de productos y servicios financieros y contables; organización y dirección de conferencias de negocios y ferias comerciales; servicios de datos y de gestión de base de datos; servicios de intercambio de datos; información y consultas en el ámbito de gestión de datos.

**(511)-** 35

**(510)-** Servicios de investigación científica y tecnológica y diseño relativos a ellos; diseño, provisión, instalación, mantenimiento, actualización o alquiler de software; servicios de utilización temporal de software no descargable en línea; almacenamiento electrónico de datos; servicios de alojamiento y software como un servicio; servicios de software y plataformas de software basados en la nube (en línea); servicios de utilización temporal de software no descargable en línea para su uso en la contabilidad, procesamiento de transacciones, gestión de transacciones, preparación de impuestos y planificación, presentación de impuestos, gestión tributaria, gestión de procesos de negocios y planificación financiera; servicios de utilización temporal de software no descargable en línea para su uso en la gestión profesional de práctica de impuestos; servicios de utilización temporal de software no descargable en línea para la gestión de bases de datos, agregación, presentación y transmisión de datos; servicios de utilización temporal de software no descargable en línea para la copia de seguridad en línea de archivos electrónicos; desarrollo de herramientas de software y plantillas; servicios de utilización temporal de software no descargable en línea para su uso en la distribución, instalación y actualización de otras aplicaciones; servicios de utilización temporal de software no descargable en línea para la colaboración y el intercambio de datos con otros; servicios de utilización temporal de software no descargable en línea para la sincronización de datos entre ordenadores y dispositivos móviles; servicios de utilización temporal de software no descargable en línea para el intercambio electrónico de contabilidad, financiera, clientes, contactos, productos y datos de negocio; desarrollo de software informático para la gestión de inventarios, gestión de costes del proyecto, estimación, costo de empleo, seguimiento del tiempo de empleados, gestión de operaciones de negocio y gestión de proyectos; servicios de utilización temporal de software no descargable en línea para su uso en puntos de venta, transacciones, procesamiento de transacciones, impresión de recibos y gestión de operaciones de venta al por menor; servicios de utilización temporal de software no descargable en línea para crear, personalizar y gestionar facturas, registro de pagos y emisión de recibos; servicios de utilización temporal de software no descargable en línea para su uso en la organización, mantenimiento y seguimiento de ventas, cobros y datos por cobrar;

servicios de utilización temporal de software no descargable en línea para el seguimiento de ingresos, gastos, ventas y rentabilidad de áreas de negocios, departamento, tipo de negocio, u otro campo establecido por el usuario; servicios de utilización temporal de software no descargable en línea para el cálculo e impuesto sobre ventas de carga y para crear informes para pagar impuesto sobre ventas a agencias fiscales apropiadas; servicios de utilización temporal de software no descargable en línea para facturación de tarjetas de crédito y procesamiento de pagos de tarjetas de crédito; servicios de utilización temporal de software no descargable en línea para banca en línea; servicios de utilización temporal de software no descargable en línea para controlar el acceso a la información financiera a través de la configuración de permisos electrónicos; servicios de utilización temporal de software no descargable en línea para crear, personalizar, imprimir, exportar y ordenar compras por correo electrónico; servicios de utilización temporal de software no descargable en línea para medir el tiempo trabajado por los empleados y subcontratistas; servicios de utilización temporal de software no descargable en línea para crear y administrar presupuestos; servicios de utilización temporal de software no descargable en línea para crear estimaciones de precios de cotización y estimaciones de precios de transferencia para facturar; servicios de utilización temporal de software no descargable en línea para automatizar la creación de facturas; servicios de utilización temporal de software no descargable en línea para crear, personalizar, imprimir, exportar y reportar informes financieros por correo electrónico, informes comerciales, balances, cuentas de pérdidas y ganancias, estados de flujo de efectivo e informes de ventas gravables; servicios de utilización temporal de software no descargable en línea para crear, imprimir y realizar un seguimiento de cheques y órdenes de compra; servicios de utilización temporal de software no descargable en línea para realizar un seguimiento de ventas, gastos y pagos; desarrollo de programas informáticos para analizar la situación financiera de empresas e industrias; servicios de utilización temporal de software no descargable en línea para gestionar listas de clientes, enviar por correo electrónico e imprimir formas de venta y seguimiento de saldos ejecutados; servicios de utilización temporal de software no descargable en línea para importar contactos y datos financieros de otros servicios electrónicos y de software; servicios de utilización temporal de software no descargable en línea para transacciones en puntos de venta y gestión de ventas; servicios de utilización temporal de software no descargable en línea para su uso en la administración y gestión de nóminas, planes de beneficios, planes de seguros, planes de pensiones, planes de seguro de desempleo, y planes de salud de prepagados; servicios de utilización temporal de software no descargable en línea para la gestión de información sobre el cuidado de la salud, información de prescripción, historial médico, facturación médica, registros de pacientes y otros registros médicos; servicios de utilización temporal de software no descargable en línea para la gestión de un seguro médico, gastos médicos, gastos y facturación; servicios de utilización temporal de software no descargable en línea de gestión de relaciones con clientes (CRM); servicios de utilización temporal de software no descargable en línea de planificación de recursos empresariales (ERP); servicios de utilización temporal de software de gestión empresarial no descargable en línea para su uso en el sector inmobiliario y la gestión de la propiedad, servicio automotriz y la gestión de reparación, construcción y gestión de construcción, gestión de la práctica asistencial, gestión de firma de abogados, organización de gestión de sector público y sin fines de lucro, comercio minorista y administración de restaurantes y servicios de viajes; almacenamiento electrónico de archivos y documentos; almacenamiento de medios electrónicos, a saber imágenes, texto, audio, datos financieros y contactos; servicios de almacenamiento de bases de datos de archivos, imágenes y otros datos electrónicos; servicios de servidores de datos; alojamiento de aplicaciones de software para su uso en gestión, organización e intercambio de datos en un servidor de computadora y de colaboración basado en la web en una red informática global y en redes informáticas internas; servicios de asistencia técnica en materia de software; consultas técnicas en los campos de hardware y software; servicios de instalación, montaje y configuración de software informático; servicios de software e integración de sistemas; conversión de datos o información de programas informáticos; servicios de recuperación de datos; servicios de asistencia técnica, a saber, solución de problemas de software, sitios web, servicios en línea, web y de aplicación en línea, de aplicaciones móviles, de red y datos y de bases de datos; sincronización de datos entre ordenadores y dispositivos móviles.

**(511)-**

42

**(561)-** QUICKBOOKS

**(730)-** INTUIT INC., domiciliada en 2535 Garcia Avenue, Mountain View, CA 94043, Estados Unidos de América

**(740)-** Ramírez Pastor, Yordanka  
-----

**(210)-** 2015-0728

**(220)-** 12/05/2015

**(510)-** Aparatos e instrumentos científicos, náuticos, geodésicos, fotográficos, cinematográficos, ópticos, de pesar, de medida, de señalización, de control (inspección), de salvamento y de enseñanza; aparatos e instrumentos para la conducción, distribución, transformación, acumulación, regulación o control de la electricidad; aparatos de grabación, transmisión o reproducción de sonido o imágenes; soportes

**Solicitudes**

de registro magnéticos, discos acústicos; discos compactos, DVD y otros soportes de grabación digitales; mecanismos para aparatos de previo pago; cajas registradoras, máquinas calculadoras, equipos de procesamiento de datos y ordenadores; extintores; hardware informático; software; software de aplicaciones informáticas para dispositivos móviles; software informático para su uso en la contabilidad, teneduría de libros procesamiento de transacciones, gestión de transacciones, preparación de impuestos y planificación, presentación de impuestos, gestión tributaria, gestión de procesos de negocio, y planificación financiera; software informático para su uso en la gestión profesional de la práctica de impuestos; software informático para la gestión de bases de datos, agregación de datos, presentación de datos, y transmisión de datos; software de copia de seguridad en línea de archivos electrónicos; herramientas y plantillas de desarrollo de software; software informático para su uso en la distribución, instalación y actualización de otras aplicaciones; software informático para la colaboración y el intercambio de datos con otros; software informático para la sincronización de datos entre ordenadores y dispositivos móviles; software informático para el intercambio electrónico de contabilidad, datos financieros, clientes, contactos, datos de productos y negocios software informático para gestión de inventarios, gestión de costes del proyecto, estimación, costo de empleo, seguimiento del tiempo de empleados, gestión de operaciones de negocio y gestión de proyectos; software y hardware informáticos para su uso en el punto de venta, transacciones, procesamiento de transacciones, impresión de recibos y gestión de las operaciones de venta por datos; software informáticos para crear, personalizar y gestionar facturas, registro de pagos y emisión de recibos; software informático para su uso en la organización, mantenimiento y seguimiento de las ventas, información de cobros y cuentas por cobrar; software informático para el seguimiento de ingresos, gastos, ventas y rentabilidad del área de negocios, departamento, tipo de negocio u otro campo establecido por el usuario; software informático para calcular impuesto de ventas y de carga y creación de informes para pagar impuesto sobre ventas a agencias fiscales apropiadas; software de ordenador para facturación de tarjetas de crédito y procesamiento de pagos de tarjetas de crédito; software informático para banca en línea; software informático para controlar el acceso a la información financiera a través de la configuración de permisos electrónicos; software informático para crear, personalizar, imprimir, exportar y ordenar compras por correo electrónico; software informático para rastrear el tiempo trabajado de empleados y subcontratistas; software para crear y administrar los presupuestos; software informático para crear estimaciones de precios de cotización y estimaciones de precios de cotización para facturar; software informático para automatizar la creación de facturas; software informático para crear, personalizar, imprimir, exportar, reportar informes financieros, informes comerciales, balances, cuentas de pérdidas y ganancias, estados de flujo de efectivo e informes de ventas gravables; software informático para crear, imprimir y realizar un seguimiento de cheques y órdenes de compra; software informático para seguimiento de ventas, gastos y pagos; software informático para analizar la situación financiera de empresas e industrias; software informático para gestionar listas de clientes, enviar por correo electrónico e imprimir formas de venta y seguimiento de saldos ejecutados; software informático para importar contactos y datos financieros de otros servicios electrónicos y programas; software informático para transacciones en puntos de venta y gestión de venta; software informático para su uso en administración y gestión de nóminas, planes de beneficios, planes de seguros, planes de jubilación, planes de seguro de desempleo y planes de salud prepagados; software informático para gestión de información de atención de salud, información de prescripción, historial médico, facturación médica, registros de pacientes y otros registros médicos; software informático para gestión de un seguro médico, gastos médicos, gastos y facturación; software informático para gestión de relaciones con clientes (CRM); software informático para planificación de recursos empresariales (ERP); software informático de gestión empresarial para su uso en gestión inmobiliaria y gestión de propiedad, servicio automotriz y gestión de reparación, construcción y gestión de construcción, gestión de práctica asistencial, gestión de firma de abogados, organización de gestión de sector público y sin fines de lucro, comercio minorista y administración de restaurantes y servicios de viajes; periféricos de ordenador; cajas contadoras; impresoras de ordenador; impresoras y terminales de ordenador para puntos de venta; lectores y escáneres para tarjeta de crédito y de débito; lectores y escáneres de códigos de barras; terminales de procesamiento de transacciones y de tarjetas de crédito de puntos de venta.

**(511)-** 9

**(510)-** Publicidad; gestión empresarial; administración de empresas; trabajos de oficina; servicios de consultas e información de gestión empresarial; servicios de consultas e información fiscal; servicios de contabilidad y teneduría de libros; preparación de nóminas, cálculo de impuestos de nómina y de declaración de impuestos sobre la nómina; programas de beneficios de miembros, a saber proporcionar atractivos a profesionales de la contabilidad, consultores informáticos, profesionales de impuestos y consultores de negocios; servicios de asociación para contadores; información en línea a miembros en los ámbitos de marcas, desarrollo empresarial, marketing empresarial y publicidad comercial; consultas de comercialización; marketing y promoción; motores búsquedas de información de marketing; ofrecer descuentos en productos y software de ordenador; promoción de intereses y proporcionar referencias de negocios, de marketing y de gestión de negocios de contadores y profesionales de la gestión empresarial; promoción de intereses y proporcionar gestión empresarial

y asistencia para la comercialización de desarrolladores de software; directorios de empresas en línea que ofrecen asesores financieros, contadores, tenedores de libros y proveedores de terceros; directorios de empresas en línea que ofrecen desarrolladores de software y aplicaciones de software; proporcionar noticias, asesoramiento de negocios y de marketing y opiniones de expertos para profesionales en los campos de la contabilidad, administración de pequeñas empresas, preparación de impuestos, declaración de impuestos y planificación fiscal; prestación de servicios de seguimiento de transacciones comerciales de otros a través de redes informáticas y de comunicación; servicios de pedidos en línea en el ámbito de productos y servicios financieros y contables; organización y dirección de conferencias de negocios y ferias comerciales; servicios de datos y de gestión de base de datos; servicios de intercambio de datos; información y consultas en el ámbito de gestión de datos.

**(511)-** 35

**(510)-** Servicios de investigación científica y tecnológica y diseño relativos a ellos; diseño, provisión, instalación, mantenimiento, actualización o alquiler de software; servicios de utilización temporal de software no descargable en línea; almacenamiento electrónico de datos; servicios de alojamiento y software como un servicio; servicios de software y plataformas de software basados en la nube (en línea); servicios de utilización temporal de software no descargable en línea para su uso en la contabilidad, procesamiento de transacciones, gestión de transacciones, preparación de impuestos y planificación, presentación de impuestos, gestión tributaria, gestión de procesos de negocios y planificación financiera; servicios de utilización temporal de software no descargable en línea para su uso en la gestión profesional de práctica de impuestos; servicios de utilización temporal de software no descargable en línea para la gestión de bases de datos, agregación, presentación y transmisión de datos; servicios de utilización temporal de software no descargable en línea para la copia de seguridad en línea de archivos electrónicos; desarrollo de herramientas de software y plantillas; servicios de utilización temporal de software no descargable en línea para su uso en la distribución, instalación y actualización de otras aplicaciones; servicios de utilización temporal de software no descargable en línea para la colaboración y el intercambio de datos con otros; servicios de utilización temporal de software no descargable en línea para la sincronización de datos entre ordenadores y dispositivos móviles; servicios de utilización temporal de software no descargable en línea para el intercambio electrónico de contabilidad, financiera, clientes, contactos, productos y datos de negocio; desarrollo de software informático para la gestión de inventarios, gestión de costes del proyecto, estimación, costo de empleo, seguimiento del tiempo de empleados, gestión de operaciones de negocio y gestión de proyectos; servicios de utilización temporal de software no descargable en línea para su uso en puntos de venta, transacciones, procesamiento de transacciones, impresión de recibos y gestión de operaciones de venta al por menor; servicios de utilización temporal de software no descargable en línea para crear, personalizar y gestionar facturas, registro de pagos y emisión de recibos; servicios de utilización temporal de software no descargable en línea para su uso en la organización, mantenimiento y seguimiento de ventas, cobros y datos por cobrar; servicios de utilización temporal de software no descargable en línea para el seguimiento de ingresos, gastos, ventas y rentabilidad de áreas de negocios, departamento, tipo de negocio, u otro campo establecido por el usuario; servicios de utilización temporal de software no descargable en línea para el cálculo e impuesto sobre ventas de carga y para crear informes para pagar impuesto sobre ventas a agencias fiscales apropiadas; servicios de utilización temporal de software no descargable en línea para facturación de tarjetas de crédito y procesamiento de pagos de tarjetas de crédito; servicios de utilización temporal de software no descargable en línea para banca en línea; servicios de utilización temporal de software no descargable en línea para controlar el acceso a la información financiera a través de la configuración de permisos electrónicos; servicios de utilización temporal de software no descargable en línea para crear, personalizar, imprimir, exportar y ordenar compras por correo electrónico; servicios de utilización temporal de software no descargable en línea para medir el tiempo trabajado por los empleados y subcontratistas; servicios de utilización temporal de software no descargable en línea para crear y administrar presupuestos; servicios de utilización temporal de software no descargable en línea para crear estimaciones de precios de cotización y estimaciones de precios de transferencia para facturar; servicios de utilización temporal de software no descargable en línea para automatizar la creación de facturas; servicios de utilización temporal de software no descargable en línea para crear, personalizar, imprimir, exportar y reportar informes financieros por correo electrónico, informes comerciales, balances, cuentas de pérdidas y ganancias, estados de flujo de efectivo e informes de ventas gravables; servicios de utilización temporal de software no descargable en línea para crear, imprimir y realizar un seguimiento de cheques y órdenes de compra; servicios de utilización temporal de software no descargable en línea para realizar un seguimiento de ventas, gastos y pagos; desarrollo de programas informáticos para analizar la situación financiera de empresas e industrias; servicios de utilización temporal de software no descargable en línea para gestionar listas de clientes, enviar por correo electrónico e imprimir formas de venta y seguimiento de saldos ejecutados; servicios de utilización temporal de software no descargable en línea para importar contactos y datos financieros de otros servicios electrónicos y de software; servicios de utilización temporal de software no descargable en línea para transacciones en puntos de venta y gestión de ventas; servicios de utilización temporal de software no descargable en línea para su uso en la administración y gestión de nóminas, planes de

**Solicitudes**

beneficios, planes de seguros, planes de pensiones, planes de seguro de desempleo, y planes de salud de prepagados; servicios de utilización temporal de software no descargable en línea para la gestión de información sobre el cuidado de la salud, información de prescripción, historial médico, facturación médica, registros de pacientes y otros registros médicos; servicios de utilización temporal de software no descargable en línea para la gestión de un seguro médico, gastos médicos, gastos y facturación; servicios de utilización temporal de software no descargable en línea de gestión de relaciones con clientes (CRM); servicios de utilización temporal de software no descargable en línea de planificación de recursos empresariales (ERP); servicios de utilización temporal de software de gestión empresarial no descargable en línea para su uso en el sector inmobiliario y la gestión de la propiedad, servicio automotriz y la gestión de reparación, construcción y gestión de construcción, gestión de la práctica asistencial, gestión de firma de abogados, organización de gestión de sector público y sin fines de lucro, comercio minorista y administración de restaurantes y servicios de viajes; almacenamiento electrónico de archivos y documentos; almacenamiento de medios electrónicos, a saber imágenes, texto, audio, datos financieros y contactos; servicios de almacenamiento de bases de datos de archivos, imágenes y otros datos electrónicos; servicios de servidores de datos; alojamiento de aplicaciones de software para su uso en gestión, organización e intercambio de datos en un servidor de computadora y de colaboración basado en la web en una red informática global y en redes informáticas internas; servicios de asistencia técnica en materia de software; consultas técnicas en los campos de hardware y software; servicios de instalación, montaje y configuración de software informático; servicios de software e integración de sistemas; conversión de datos o información de programas informáticos; servicios de recuperación de datos; servicios de asistencia técnica, a saber, solución de problemas de problemas de software, sitios web, servicios en línea, web y de aplicación en línea, de aplicaciones móviles, de red y datos y de bases de datos; sincronización de datos entre ordenadores y dispositivos móviles.

- (511)-** 42  
**(561)-** TURBOTAX  
**(730)-** INTUIT INC., domiciliada en 2535 Garcia Avenue, Mountain View, CA 94043, Estados Unidos de América  
**(740)-** Ramírez Pastor, Yordanka  
 -----
- (210)-** 2015-0736  
**(220)-** 13/05/2015  
**(510)-** Preparaciones para blanquear y otras sustancias para lavar la ropa; preparaciones para limpiar, pulir, desengrasar y raspar; jabones; productos de perfumería, aceites esenciales, cosméticos, lociones capilares; dentífricos.
- (511)-** 3  
**(510)-** Cuero y cuero de imitación; pieles de animales; baúles y maletas; paraguas y sombrillas; bastones; fustas y artículos de guarnicionería.
- (511)-** 18  
**(510)-** Servicios de venta al por menor y al por mayor en comercios, venta al menor a través de redes mundiales de informática de productos de perfumería y cosmética de todo tipo, de gafas de sol, de productos de joyería y bisutería, relojes, bolsos, carteras y productos de piel, de ropa, calzado y sombrerería; importación-exportación, representaciones comerciales y de ventas y exclusivas, servicios de ayuda a la explotación de una empresa comercial en régimen de franquicias, servicios de gestión y administración comercial, trabajos de oficina, organización de exposiciones con fines comerciales o de publicidad; trabajos de oficina.
- (511)-** 35  
**(561)-** OLLÉ  
**(730)-** Ollé, Jose María, domiciliada en calle Monte Esquinza, 11, 28010 Madrid, España  
**(740)-** Ramírez Pastor, Yordanka  
 -----
- (210)-** 2015-0757  
**(220)-** 14/05/2015  
**(510)-** Leche y productos lácteos, queso, ricota, leche en polvo, leche, yogures para beber, manteca, crema de leche, fermentos lácteos para fines culinarios, leche fermentada, productos lácteos fermentados, postres y flanes lácteos, bebidas lácteas, bebidas con alto contenido lácteo, bebidas con base láctea, bebidas con base láctea y jugo de frutas, bebidas lácteas con frutas, bebidas a base de derivados lácteos, bebidas alimenticias con base láctea, bebidas a base de suero lácteo, bebidas a base de suero lácteo con jugo, bebidas con base láctea y concentrados lácteos, leche de saja, sueros de la leche, sueros de la leche en polvo, concentrado de proteínas de suero lácteo, concentrado de proteínas de suero (WPC), mermeladas, dulce de leche.
- (511)-** 29  
**(531)-** 27.5.11 y 27.5.17

Solicitudes

(540)-



(561)- ILOLAY

(730)- SUCESORES DE ALFREDO WILLINER S.A., domiciliada en Boulevard Julio A Roca 883, Rafaela, Provincia de Santa Fé, Argentina

(740)- Ramirez Pastor, Yordanka

-----

(210)- 2015-0762

(220)- 15/05/2015

(510)- Alimentos en conserva, a saber, huevos de codorniz y vegetales como los pepinos, habichuela y pimienta.

(511)- 29

(531)- 25.1.25, 26.1.16 y 27.5.17

(540)-



(561)- ORO BLANCO

(730)- Abreu García, Junior Emid, domiciliado en carretera Campo Florido número 372, Finca 7 Palma,

(740)- Campo Florido, municipio Habana del Este, provincia La Habana, República de Cuba

-----

(210)- 2015-0774

(220)- 20/05/2015

(510)- Obras de arte de mármoles y granitos.

(511)- 19

(510)- Comercialización y/o exposición en ferias artesanales de piezas de mármoles y granitos.

(511)- 35

(510)- Servicios de restauración, montaje, fundición, enchape, pulido, y lustrado (lustrado) de piezas, pisos, escaleras, pasamanos o barandas, encimeras y mesetas de mármoles y granitos.

(511)- 37

(531)- 24.17.1, 25.1.25, 26.4.16, 26.11.5, 27.5.10 y 27.5.17

(540)-



(561)- COMPÁS CON PIEDRA GRUPO DE TRABAJO

(591)- Azul, azul mediano, gris

(730)- Bernal Jauregui, Alfredo, domiciliado en calle 31 b, entre 100 y 102, número 10015, municipio Marianao, CP 11501, provincia La Habana, República de Cuba

-----

**Solicitudes**

- (210)**- 2015-0777  
**(220)**- 20/05/2015  
**(510)**- Servicios de distribución, a saber, servicio de suministro de agua, distribución de electricidad, distribución de energía, distribución de mensaje, servicio de paquetes y distribución (reparto) de productos.  
**(511)**- 39  
**(561)**- EDGEWELL PERSONAL CARE  
**(730)**- LAFOURCHE LLC, domiciliada en 1209 calle Orange, Wilmington, DE 19801, Estados Unidos de América  
**(740)**- Mendoza Santos, Anays  
-----

- (210)**- 2015-0858  
**(220)**- 01/06/2015  
**(510)**- Cascos de bicicletas; computadores para bicicletas.  
**(511)**- 9  
**(510)**- Bicicletas; piezas para bicicletas, a saber, sillas de montar, gomas, clips de remolque, estancias de cadenas, agarres, manubrios, horquillas, y suspensiones; accesorios para bicicletas, a saber, cubiertas de sillas de montar, sostenedor de botella de agua, bombas de aire, cables de cerraduras, y bastidores, triciclos; vagones.  
**(511)**- 12  
**(510)**- Ropa, a saber, camisas, camisetas, pantalones cortos, pantalones, chaquetas, sudado res, ropa interior, medias y guantes; artículos de sombrerería y calzados.  
**(511)**- 25  
**(510)**- Patineta; bicicletas estacionarias; equipos de ejercicios y máquinas de fuerza y cardiovascular de entrenamiento y gimnasio.  
**(511)**- 28  
**(561)**- SCHWINN  
**(730)**- PACIFIC DIRECT, LLC., domiciliada en 4902 Hammersley Road, Madison, WI 53711, Estados Unidos de América  
**(740)**- Santana Calderín, María Amparo  
-----

- (210)**- 2015-0865  
**(220)**- 03/06/2015  
**(510)**- Seguros; operaciones financieras; operaciones monetarias; negocios inmobiliarios.  
**(511)**- 36  
**(531)**- 26.11.8, 27.5.17, 29.1.2, 29.1.4 y 29.1.6  
**(540)**-



- (561)**- VISA  
**(591)**- Azul, blanco, oro  
**(730)**- VISA INTERNATIONAL SERVICE ASSOCIATION, domiciliada en 900 Metro Center Boulevard, Foster City, California, Estados Unidos de América  
**(740)**- Álvarez Mainegra, Nadia  
-----

- (210)**- 2015-0879  
**(220)**- 08/06/2015  
**(510)**- Para distinguir carteras y bolsos.  
**(511)**- 18  
**(510)**- Para distinguir ropa de cama.  
**(511)**- 24  
**(510)**- Ropas textiles para todas las edades y ambos sexos tales como; ropa interior, de baño, pulóver, short, pantalón de vestir, vestidos clásicos, vestidos cortos, blusas, juegos de sayas y chaquetas, pescadores, pantalonetas, camisero, juegos deportivos, mini faldas, piezas tejidas, vestidos de novias, camisas con incrustaciones, camisetas, juegos de blusones, abrigos, vestuarios de fantasías, chal, sayas de corte moderno, vestuario de africanas en hilo, guayaberas, pareos de playa.  
**(511)**- 25

**Solicitudes**

- (510)-** Para distinguir servicios fotográficos, servicios de curso de taller de modelaje.
- (511)-** 41
- (510)-** Servicios de diseño.
- (511)-** 42
- (510)-** Servicio de cafetería, bar y restaurante.
- (511)-** 43
- (510)-** Servicio de peluquería y manicura.
- (511)-** 44
- (531)-** 24.17.25, 26.11.5 y 27.5.10
- (540)-**



- (561)-** D´CARMEN
- (730)-** Palay Herrera, Carmen Yenny, domiciliada en Heredia 4 entre Hatuey y Nápoles Fajardo, localidad Párraga, municipio Arroyo Naranjo, provincia La Habana, República de Cuba

-----

- (210)-** 2015-0881
- (220)-** 08/06/2015
- (510)-** Servicios financieros, bancarios, servicios de pago de facturas, servicios de tarjetas de crédito, servicios de tarjetas de débito, servicios de tarjetas de crédito, servicios de tarjetas pre pagadas, transacciones de crédito y débito electrónicas, transferencia electrónica de fondos, servicios de tarjetas electrónicas y tarjetas inteligentes, desembolso de efectivo, sustitución de efectivo prestados por tarjetas de crédito y tarjetas de débito, transacciones en efectivo, comprobación de cheques, cambio de cheques, acceso a depósitos y servicios de cajeros automáticos, servicios de procesamiento de pagos, procesamiento de transacciones financieras en línea a través de una red informática mundial o a través de telecomunicaciones, móvil o dispositivos inalámbricos, servicios de autenticación de transacciones y de verificación, servicios de suscripción de seguros de viaje, servicios de transferencia electrónica de fondos y cambio de divisas, evaluación financiera y servicios de gestión de riesgos para otros en el campo del crédito al consumo, servicios de gestión de crédito, y difusión de información financiera y datos de pago electrónico a través de una red informática mundial o por medio de telecomunicaciones, móvil o dispositivos inalámbricos; patrocinio financiero de eventos deportivos para los demás y conciertos musicales y festivales de vino.
- (511)-** 36
- (561)-** DONDE QUIERAS ESTAR
- (730)-** VISA INTERNATIONAL SERVICE ASSOCIATION, domiciliada en 900 Metro Center Boulevard, Foster City, California 94404, Estados Unidos de América
- (740)-** Álvarez Mainegra, Nadia

-----

- (210)-** 2015-0882
- (220)-** 08/06/2015
- (510)-** Servicios financieros, bancarios, servicios de pago de facturas, servicios de tarjetas de crédito, servicios de tarjetas de débito, servicios de tarjetas de crédito, servicios de tarjetas pre pagadas, transacciones de crédito y débito electrónicas, transferencia electrónica de fondos, servicios de tarjetas electrónicas y tarjetas inteligentes, desembolso de efectivo, sustitución de efectivo prestados por tarjetas de crédito y tarjetas de débito, transacciones en efectivo, comprobación de cheques, cambio de cheques, acceso a depósitos y servicios de cajeros automáticos, servicios de procesamiento de pagos, procesamiento de transacciones financieras en línea a través de una red informática mundial o a través de telecomunicaciones, móvil o dispositivos inalámbricos, servicios de autenticación de transacciones y de verificación, servicios de suscripción de seguros de viaje, servicios de transferencia electrónica de fondos y cambio de divisas, evaluación financiera y servicios de gestión de riesgos para otros en el campo del crédito al consumo, servicios de gestión de crédito, y difusión de información financiera y datos de pago electrónico a través de una red informática mundial o por medio de telecomunicaciones, móvil o dispositivos inalámbricos; patrocinio financiero de eventos deportivos para los demás y conciertos musicales y festivales de vino.
- (511)-** 36
- (561)-** EVERYWHERE YOU WANT TO BE
- (730)-** VISA INTERNATIONAL SERVICE ASSOCIATION, domiciliada en 900 Metro Center Boulevard, Foster City, California 94404, Estados Unidos de América
- (740)-** Álvarez Mainegra, Nadia

-----

**Solicitudes**

- (210)**- 2015-0906
- (220)**- 12/06/2015
- (510)**- Gelatinas, mermeladas, compota, leche y productos lácteos.
- (511)**- 29
- (531)**- 1.5.6, 25.1.5, 27.5.10, 27.5.17, 29.1.1, 29.1.2, 29.1.3 y 29.1.4
- (540)**-



- (561)**- UNIVERSAL
- (591)**- Azul, verde, amarillo, rojo
- (730)**- PRODUCTOS EXTRAGEL Y UNIVERSAL S.A.C., domiciliada en Jr. Río Tumbes N° 215, Urbanización Las Moras, San Luis, Lima, Perú
- (740)**- Alvarez Mainegra, Nadia  
-----

- (210)**- 2015-0914
- (220)**- 16/06/2015
- (510)**- Papel, cartón y artículos de estas materias no comprendidos en otras clases; productos de imprenta; artículos de encuadernación; fotografías; papelería; adhesivos (pegamentos) para la papelería o la casa; artículos de oficina, excepto muebles.
- (511)**- 16
- (510)**- Bebidas alcohólicas (con excepción de cervezas).
- (511)**- 33
- (510)**- Publicidad y negocios.
- (511)**- 35
- (561)**- GUANTANAMERA
- (730)**- CORPORACIÓN CUBA RON S.A., domiciliada en 200 número 1708 entre 17 y 19, Atabey, municipio Playa, provincia La Habana, República de Cuba
- (740)**- Horta Herrera, Emilia  
-----

- (210)**- 2015-0915
- (220)**- 16/06/2015
- (510)**- Bolsos de deporte.
- (511)**- 18
- (510)**- Ropa, a saber, camisas, camisetas, pantalones cortos, pantalones, chaquetas, sudadores, ropa interior, medias y guantes; artículos de sombrerería y calzados.
- (511)**- 25
- (510)**- SOMBRIO
- (730)**- SUGOI PERFORMANCE APPAREL LIMITED PARTNERSHIP, domiciliada en 4084 McConnell Court, Burnaby, British Columbia, V5A 3N7, Canadá
- (740)**- Santana Calderín, María Amparo  
-----

- (210)**- 2015-0916
- (220)**- 16/06/2015
- (510)**- Ropa deportiva y accesorios, a saber, camisas, pantalones, pantalones cortos, medias, camisetas, chalecos, chaquetas, sudadores, sostenes deportivos, ropa interior, trajes de baño, trajes deportivos, a saber, trajes de ciclismo, trajes de triatlón y trajes de correr, medias, sombrería, zapatos, guantes, calentadores de cuello, a saber, bufandas.
- (511)**- 25
- (561)**- SUGOI
- (730)**- SUGOI PERFORMANCE APPAREL LIMITED PARTNERSHIP, domiciliada en 4084 McConnell Court, Burnaby, British Columbia, V5A 3N7, Canadá
- (740)**- Santana Calderín, María Amparo  
-----

**Año CXIII**

**Boletín Oficial N°330**

**Solicitudes**

- (210)**- 2015-0917  
**(220)**- 16/06/2015  
**(510)**- Bicicletas, triciclos y vagones.  
**(511)**- 12  
**(561)**- ROADMASTER  
**(730)**- PACIFIC CYCLE, LLC., domiciliada en 4902 Hammersley Road, Madison, WIU 53711, Estados Unidos de América  
**(740)**- Santana Calderín, María Amparo  
-----
- (210)**- 2015-0927  
**(220)**- 17/06/2015  
**(510)**- Servicios de arrendamiento con opción de compra (leasing) de vehículos.  
**(511)**- 36  
**(510)**- Servicios de renta y de reservas para la renta de vehículos y leasing de vehículos.  
**(511)**- 39  
**(561)**- EMERALD CLUB  
**(730)**- VANGUARD TRADEMARK HOLDINGS USA LLC, domiciliada en 600 Corporate Park Drive, St. Louis, Missouri 63105, Estados Unidos de América  
**(740)**- Alvarez Mainegra, Nadia  
-----
- (210)**- 2015-0928  
**(220)**- 17/06/2015  
**(510)**- Servicios de arrendamiento con opción de compra (leasing) de vehículos.  
**(511)**- 36  
**(510)**- Servicios de renta y de reservas para la renta de vehículos y leasing de vehículos.  
**(511)**- 39  
**(561)**- NATIONAL  
**(730)**- VANGUARD TRADEMARK HOLDINGS USA LLC, domiciliada en 600 Corporate Park Drive, St. Louis, Missouri 63105, Estados Unidos de América  
**(740)**- Alvarez Mainegra, Nadia  
-----
- (210)**- 2015-0940  
**(220)**- 18/06/2015  
**(510)**- Pan, productos de pastelería, galletas y preparaciones a base de cereales.  
**(511)**- 30  
**(561)**- WONDER  
**(730)**- GRUPO BIMBO S.A.B. DE C.V., domiciliado en Prolongación Paseo de la Reforma No.1000, Colonia Peña Blanca Santa Fe, Delegación Álvaro Obregón, 01210, México, D.F., México  
**(740)**- Santana Calderín, María Amparo  
-----
- (210)**- 2015-0942  
**(220)**- 18/06/2015  
**(510)**- Pan, productos de pastelería, galletas y preparaciones a base de cereales.  
**(511)**- 30  
**(561)**- TUINKY  
**(730)**- GRUPO BIMBO S.A.B. DE C.V., domiciliado en Prolongación Paseo de la Reforma No.1000, Colonia Peña Blanca Santa Fe, Delegación Álvaro Obregón, 01210, México, D.F., México  
**(740)**- Santana Calderín, María Amparo  
-----
- (210)**- 2015-0943  
**(220)**- 18/06/2015  
**(510)**- Pan, productos de pastelería, galletas y preparaciones a base de cereales.  
**(511)**- 30  
**(561)**- TIA ROSA  
**(730)**- GRUPO BIMBO, S.A.B. DE C.V., domiciliado en Prolongación Paseo de la Reforma No.1000, Colonia Peña Blanca Santa Fé, Delegación Álvaro Obregón, 01210, México, D. F., México  
**(740)**- Santana Calderín, María Amparo  
-----

**Solicitudes**

- (210)-** 2015-0944  
**(220)-** 18/06/2015  
**(510)-** Pan, productos de pastelería, galletas y preparaciones a base de cereales.  
**(511)-** 30  
**(561)-** CHOCOCHISPAS  
**(730)-** GRUPO BIMBO S.A.B. DE C.V., domiciliado en Prolongación Paseo de la Reforma No. 1000, Colonia Peña Blanca Santa Fe, Delegación Álvaro Obregón, 01210, México  
**(740)-** Santana Calderín, María Amparo  
-----

- (210)-** 2015-0945  
**(220)-** 18/06/2015  
**(510)-** Pan, productos de pastelería, galletas y preparaciones a base de cereales.  
**(511)-** 30  
**(561)-** MRS BAIRD´S  
**(730)-** GRUPO BIMBO, S.A.B. DE C.V., domiciliado en Prolongación Paseo de la Reforma No.1000, Colonia Peña Blanca Santa Fé, Delegación Álvaro Obregón 01210, D. F., México, México  
**(740)-** Santana Calderín, María Amparo  
-----

- (210)-** 2015-0946  
**(220)-** 18/06/2015  
**(510)-** Pan, productos de pastelería, galletas y preparaciones a base de cereales.  
**(511)-** 30  
**(561)-** SUANDY  
**(730)-** GRUPO BIMBO, S.A.B. DE C.V., domiciliado en Prolongación Paseo de la Reforma No.1000, Colonia Peña Blanca Santa Fé, Delegación Álvaro Obregón, 01210, México, D. F., México  
**(740)-** Santana Calderín, María Amparo  
-----

- (210)-** 2015-0947  
**(220)-** 18/06/2015  
**(510)-** Pan, productos de pastelería, galletas y preparaciones a base de cereales.  
**(511)-** 30  
**(561)-** OROWEAT  
**(730)-** GRUPO BIMBO, S.A.B. DE C.V., domiciliado en Prolongación Paseo de la Reforma No.1000, Colonia Peña Blanca Santa Fé, Delegación Álvaro Obregón, 01210, México, D. F., México  
**(740)-** Santana Calderín, María Amparo  
-----

- (210)-** 2015-0948  
**(220)-** 18/06/2015  
**(510)-** Cigarrillos; tabaco; productos del tabaco; encendedores para fumadores; fósforos; artículos para fumadores.  
**(511)-** 34  
**(531)-** 24.1.15, 26.11.12, 27.5.17, 27.5.21, 27.5.24, 29.1.1 y 29.1.6  
**(540)-**



- (561)-** VICEROY V  
**(591)-** rojo y blanco  
**(730)-** BRITISH AMERICAN TOBACCO (BRANDS) INC., domiciliada en 2711 Centerville Road, Suite 300, Wilmington, Delaware 19808, Estados Unidos de América  
**(740)-** Santana Calderín, María Amparo  
-----

**Año CXIII**

**Boletín Oficial N°330**

**Solicitudes**

- (210)-** 2015-0956
- (220)-** 18/06/2015
- (510)-** Bebidas no alcohólicas que contienen jugos de frutas; bebidas de frutas y jugos de frutas sin alcohol; siropes y otras preparaciones para elaborar bebidas y bebidas de jugo de frutas.
- (511)-** 32
- (561)-** SUNNYD
- (730)-** SUNNY DELIGHT BEVERAGES CO., domiciliada en 10300 Alliance Road, Suite 500, Cincinnati, Ohio 45242, Estados Unidos de América
- (740)-** León Villaverde, Haliveth  
-----
- (210)-** 2015-0976
- (220)-** 23/06/2015
- (510)-** Cremas para la piel de uso cosmético, lociones, cremas y aceites de aplicación tópica para la piel y el cuerpo, de uso cosmético.
- (511)-** 3
- (510)-** Publicidad, comercialización y venta de souvenirs: bolígrafos, llaveros, portavasos, gorras, ceniceros, encendedores.
- (511)-** 35
- (510)-** Servicios de almacenaje y distribución de mercancías.
- (511)-** 39
- (531)-** 24.17.1, 27.5.10 y 27.5.17
- (540)-**

*Hínds*

- (561)-** HÍNDS
- (730)-** SARDA CONSULTANTS GROUP INC., domiciliada en Edificio Salduba, calle 53 Este, 3er piso. Urbanización Marbella, Ciudad de Panamá, AP. 0816.02884, Panamá
- (740)-** Guerra Aragón, Alfredo Jorge  
-----

- (210)-** 2015-0977
- (220)-** 23/06/2015
- (510)-** Productos de imprenta (grabados sobre superficies varias: PVC, vinilos, cerámicas, telas); artículos de papelería (folletos, almanaques, tarjetas); caracteres de imprenta y cliché de imprenta (gomígrafos para cuños)
- (511)-** 16
- (510)-** Publicidad y gestión de negocios comerciales (servicios a terceros para publicitar sus productos o servicios a través de señaléticas, vallas publicitarias, rótulos de vehículos e identificadores sobre PVC y vinilos producción de folletos, plegables referidos a la publicidad relacionada con otros servicios stand expositivos para ferias y eventos comerciales).
- (511)-** 35
- (510)-** Servicios de grabado, grabado de imágenes en objetos.
- (511)-** 40
- (531)-** 2.9.14, 7.5.8 y 27.5.17
- (540)-**



- (561)-** CRONOS
- (730)-** Méndez Ruiz, Lenier, domiciliado en calle Martí número 538 norte, entre Abel Aluart y Garaita, municipio Sancti Spiritus, CP 60100, provincia Sancti Spiritus, República de Cuba  
-----

**Solicitudes**

- (210)-** 2015-0981  
**(220)-** 23/06/2015  
**(510)-** Álbumes, almanaques, artículos de escritura, artículos de oficina (excepto muebles), artículos de papelería, banderas de papel, blocs (artículos de papelería), blocs de dibujo, boletines informativos, calendarios, carteleras (tablones de anuncios) de papel o cartón, carteles, catálogos, cuadernos, cuadernos con índice, cuadros (pinturas) enmarcados o no, diarios, fotograbados, fotografías (impresas), guías [manuales], libretas, libros, mantelerías de papel, manteles de papel, manteles individuales de papel, manuales, marcadores (artículos de papelería), marcapáginas, material de dibujo, material de encuadernación, material de instrucción (excepto aparatos), material didáctico (excepto aparatos), material impreso, objetos de arte grabados, objetos de arte litografiados, pañuelos de bolsillo de papel, papel de carta, papel de copia (artículos de papelería), papel de embalaje, papel multicopia, periódicos, periódicos de historietas, pinturas (cuadros) enmarcadas o no, posabotellas y posavasos de papel, posavasos para cerveza, pósters, productos de imprenta, prospectos, publicaciones impresas, publicaciones periódicas, registros [libros], representaciones gráficas, reproducciones gráficas, retratos, revistas [publicaciones periódicas], revistas de historietas, rótulos de papel o cartón, servilletas de papel, sobres [artículos de papelería], soportes para fotografías, tarjetas de felicitación, tarjetas de felicitación musicales, tarjetas postales, toallas de papel, toallitas de tocador de papel, toallitas de papel para desmaquillar, volantes (folletos).
- (511)-** 16  
**(510)-** Servicios de abastecimiento para terceros [abastecimiento de productos y servicios para otras empresas], actualización de documentación publicitaria, colocación de carteles [anuncios], servicios de composición de página con fines publicitarios, correo publicitario, decoración de escaparates, decoración de vidrieras [escaparates], demostración de productos, organización de desfiles de moda con fines promocionales, difusión de anuncios publicitarios, distribución de material publicitario [folletos, prospectos, impresos, muestras], distribución de muestras, marketing, organización de desfiles de moda con fines promocionales, organización de exposiciones con fines comerciales o publicitarios, organización de ferias con fines comerciales o publicitarios, presentación de productos en cualquier medio de comunicación para su venta al por menor, producción de películas publicitarias, promoción de ventas para terceros, publicación de textos publicitarios, publicidad, publicidad a través de una red informática, publicidad callejera, publicidad exterior, publicidad por correo directo, publicidad por correspondencia, publicidad radiofónica, publicidad televisada, redacción de textos publicitarios, relaciones públicas, representación comercial de artistas del espectáculo, reproducción de documentos, servicios de comunicados de prensa, servicios de mecanografía, servicios de modelos para publicidad o promoción de ventas, transcripción de comunicaciones, ventas en pública subasta.
- (511)-** 35  
**(510)-** Educación; formación; servicios de entretenimiento; actividades culturales; exhibición de películas cinematográficas, montaje de programas de radio y televisión, organización de bailes, organización de concursos (actividades educativas o recreativas), organización de desfiles de moda con fines recreativos, organización de exposiciones con fines culturales o educativos, organización de fiestas y recepciones, organización y dirección de conciertos, organización y dirección de conferencias, organización y dirección de congresos, organización y dirección de seminarios, organización y dirección de simposios, préstamo de libros, producción de películas en cintas de vídeo, producción de películas que no sean publicitarias, producción de programas de radio y televisión, producción musical, programas de entretenimiento por radio, programas de entretenimiento por televisión, publicación de libros, publicación de textos que no sean publicitarios, publicación electrónica de libros y periódicos en línea, redacción textos no publicitarios redacción de guiones redacción de textos no publicitarios, reportajes fotográficos, representaciones teatrales, servicios de actividades recreativas, servicios de artistas del espectáculo, servicios de museos (presentaciones, exposiciones), suministro de publicaciones electrónicas en línea no descargables.
- (511)-** 41  
**(531)-** 24.17.1, 26.11.6, 26.11.8, 26.11.11, 27.5.3, 27.5.10 y 27.5.11  
**(540)-**
- 
- (561)-** ÒRÚNMÌLÀ EGDO  
**(591)-** Negro y verde  
**(730)-** Madan Constanten, Marcelo Eligio, domiciliado en calle P número 103, entre Humboldt e Infanta, municipio Plaza de la Revolución, provincia La Habana, República de Cuba  
**(740)-** Alvarez Mainegra, Nadia  
.....

**Solicitudes**

- (210)-** 2015-0982  
**(220)-** 23/06/2015  
**(510)-** Servicios de educación; formación; esparcimiento; actividades deportivas y culturales.  
**(511)-** 41  
**(561)-** MET  
**(730)-** THE METROPOLITAN SCHOOL, domiciliada en El Edificio 104, Ciudad del Saber, Clayton, Panamá  
**(740)-** Alvarez Mainegra, Nadia  
-----

- (210)-** 2015-0983  
**(220)-** 23/06/2015  
**(510)-** Servicios de hostelería; servicios de restaurante; servicios de banquete (catering), bar y salón; servicios de centro turístico (resort) y alojamiento; proveer de instalaciones de uso general para reuniones, conferencias y exposiciones; proveer de banquetes y salones de actos sociales para ocasiones especiales; y servicios de reserva de alojamiento en hotel.  
**(511)-** 43  
**(561)-** JW MARRIOTT  
**(730)-** MARRIOTT WORLDWIDE CORPORATION, domiciliada en 10400 Fernwood Road, Bethesda, Maryland 20817, Estados Unidos de América  
**(740)-** Ramírez Pastor, Yordanka  
-----

- (210)-** 2015-0984  
**(220)-** 23/06/2015  
**(510)-** Suplementos dietéticos y nutricionales; suplementos dietéticos y nutricionales, a saber, suplementos antioxidantes y suplementos derivados de y que contiene extractos de granada y extractos de plantas en forma de polvos, líquidos, cápsulas, y píldoras; nutracéuticos para su uso como un suplemento dietético derivado de y que contiene extractos de granada y extractos de plantas en forma de polvos, líquidos, cápsulas, y píldoras; productos y preparaciones farmacéuticas, incluidas las preparaciones derivadas de y que contienen extractos de granada y extractos de plantas.  
**(511)-** 5  
**(531)-** 27.5.10 y 27.5.17  
**(540)-**

**POMx**

- (561)-** POMX  
**(730)-** POMWONDERFUL LLC, domiciliada en 11444 W. Olympic Blvd., 10th Floor, Los Angeles, California 90064, Estados Unidos de América  
**(740)-** Ramírez Pastor, Yordanka  
-----

- (210)-** 2015-0985  
**(220)-** 23/06/2015  
**(510)-** Pinturas; barnices; lacas; productos antioxidantes y productos para conservar la madera; materias tintóreas; mordientes; resinas naturales en bruto; metales en hojas y en polvo para pintores, decoradores, impresores y artistas; bases de color para pinturas; acabados transparentes en forma de pintura; acuarelas (pinturas); pinturas para cerámica; enlucidos para cartón alquitranado (pinturas); capas de recubrimiento protector en forma de pintura que contienen partículas abrasivas; capa base de pintura para aplicar sobre metal; capa base (pintura) para aplicar sobre la madera; esmaltes (pinturas); espesantes para pinturas; pinturas ignífugas; pinturas de imprimación; lacas (pinturas); ligantes para pinturas; enlucidos para madera (pintura); materiales de tratamiento de superficies en forma de pinturas; mezcla de pinturas; papeles anticorrosivos.  
**(511)-** 2  
**(510)-** Pinturas (papelería); acuarelas (pinturas acabadas); almohadillas aplicadoras de pinturas; bandejas para pintura; cajas de pinturas y pinceles; libros de pintura; telas para la pintura (lienzos); papel, cartón; productos de imprenta; material de encuadernación; fotografías; artículos de papelería; adhesivos (pegamentos) de papelería o para uso doméstico; material para artistas; pinceles; máquinas de escribir y artículos de oficina (excepto muebles); material de instrucción o material didáctico (excepto aparatos); materias plásticas para embalar (no comprendidas en otras clases); caracteres de imprenta; clichés de imprenta.  
**(511)-** 16  
**(510)-** Servicios de publicidad; servicios de promoción de ventas para terceros (servicios comerciales);

**Solicitudes**

gestión de negocios comerciales; servicios de abastecimiento para terceros, intermediación comercial, importación-exportación y servicios de venta al por menor y al por mayor en comercios, a través de medios electrónicos y de redes de informática de pinturas, lacas y barnices; presentación de productos por cualquier medio de comunicación para la venta al menor; administración comercial; trabajos de oficina; organización de ferias y exposiciones con fines comerciales o de publicidad; alquiler de espacios publicitarios; servicios de asesores para la dirección de empresas; asistencia en la dirección de negocios. Informaciones de negocios; estudio de mercados; relaciones públicas; servicios de ayuda en la explotación o dirección de una empresa comercial para franquicias.

**(511)-** 35

**(561)-** TITANLUX

**(730)-** INDUSTRIAS TITAN, S.A., domiciliada en Pol. Ind. Pratense, calle 114, N° 21-23, 08820 El Prat de Llobregat, Barcelona, España

**(740)-** Álvarez Mainegra, Nadia  
-----

**(210)-** 2015-0986

**(220)-** 23/06/2015

**(510)-** Cigarros.

**(511)-** 34

**(561)-** BLACKSTONE

**(730)-** SWISHER INTERNATIONAL, INC., domiciliada en 459 East 16th Street, 32206 Florida, Estados Unidos de América

**(740)-** Ramírez Pastor, Yordanka  
-----

**(210)-** 2015-0989

**(220)-** 24/06/2015

**(510)-** Vinagre.

**(511)-** 30

**(510)-** Vinos, bebidas alcohólicas (excepto cervezas), bebidas espirituosas, licores, sidras y vino de cocina.

**(511)-** 33

**(510)-** Venta de Vinos, bebidas alcohólicas (excepto cervezas), bebidas espirituosas, licores, sidras, vino de cocina y vinagre.

**(511)-** 35

**(531)-** 6.3.2, 7.1.16, 18.3.2, 26.1.4, 26.1.16, 27.5.10 y 27.5.17

**(540)-**



**(561)-** CARENAS

**(730)-** Ayoub Aguilera, Mario; Solozábal Santana, Norma; Pérez Blanco, Calixto, domiciliados en calle Úrsula 324, apartamento 4, entre D´Strampes y Goicuría; avenida 27 número 4620, entre 46 y 48, municipio Diez de Octubre; Playa, provincia La Habana, República de Cuba

**(740)-** Solozábal Santana, Norma  
-----

**(210)-** 2015-0990

**(220)-** 24/06/2015

**(510)-** Vinagre.

**(511)-** 30

**(510)-** Vinos, bebidas alcohólicas (excepto cervezas), bebidas espirituosas, licores, sidras y vino de cocina.

**(511)-** 33

**(510)-** Venta de Vinos, bebidas alcohólicas (excepto cervezas), bebidas espirituosas, licores, sidras, vino de cocina y vinagre.

**(511)-** 35

**(531)-** 6.7.1, 7.1.3, 7.1.8, 7.1.10, 26.1.16, 27.1.16 y 27.5.10

**(540)-**



**(561)-** ARCOS DE BELÉN

**(730)-** Ayoub Aguilera, Mario; Solozábal Santana, Norma; Pérez Blanco, Calixto, domiciliados en calle Úrsula número 324, apartamento 4, entre D´Strampes y Goicuría, municipio Diez de Octubre; avenida 27 número 4620, entre 46 y 48, Playa; provincia La Habana, República de Cuba

**(740)-** Solozábal Santana, Norma  
-----

**(210)-** 2015-0991

**(220)-** 24/06/2015

**(510)-** Servicios de modelaje.

**(511)-** 35

**(510)-** Servicio de organización de excursiones (recorridos) y visitas guiadas para el turismo.

**(511)-** 39

**(510)-** Servicio de fotografía; servicio de creación de animaciones en 3D.

**(511)-** 41

**(510)-** Servicio de diseño, desarrollo de ambientes virtuales (un sistema de software), diseño de stands y vitrinas virtuales; servicio de diseño y programación de aplicaciones (App) y de sitios Web y creación de aplicaciones informáticas.

**(511)-** 42

**(510)-** Servicios de curaduría (seguridad para la protección de bienes)

**(511)-** 45

**(531)-** 25.1.25, 26.1.24 y 27.5.1

**(540)-**



**(561)-** REENFOCAR

**(730)-** Fabre del Castillo, Oliesky; Sánchez Hoyos, Jan Michel, domiciliados en Freyre Andrade número 162, apartamento 1, entre Juan Delgado y Goicuría, La Víbora; calle 108 número 5109A, entre 51 y 57, municipio Diez de Octubre, CP 10700; Marianao, provincia La Habana, República de Cuba

**(740)-** Fabre del Castillo, Oliesky  
-----

**(210)-** 2015-0992

**(220)-** 24/06/2015

**(510)-** Para distinguir todo tipo de muebles.

**(511)-** 20

**(510)-** Servicio de comercialización de artículos varios, muebles y objeto de decoración para el sector del hogar; servicio de publicidad de gestión de permutas, compra y venta de inmuebles y publicidad para viviendas, habitaciones o locales que se arrienden.

**(511)-** 35

**(510)-** Servicios inmobiliarios relacionados con permutas, venta, compra y alquiler de bienes inmuebles.

**(511)-** 36

**(510)-** Servicio de reparación de muebles; servicio de construcción, reparación y mantenimiento de inmuebles y sus instalaciones.

**(511)-** 37

**(510)-** Servicio de transportación de cargas y entregas a domicilios de artículos varios, muebles y objetos de decoración para el sector del hogar.

**(511)-** 39

**(510)-** Servicios de fotografía.

**(511)-** 41

**(510)-** Servicios de consultoría, diseño y decoración de interiores y exteriores.

**(511)-** 42

**(510)-** Servicios de restaurante, bar y cafetería.

**(511)-** 43

**Solicitudes**

**(531)-** 12.1.9, 25.1.25, 26.1.4 y 27.5.17

**(540)-**



**(561)-** SENTADO EN CASA

**(730)-** Fabre del Castillo, Oliesky; Sánchez Hoyos, Jan Michel, domiciliados en Freyre Andrade número 162 apartamento 1 entre Juan Delgado y Goicuría, La Víbora, municipio Diez de Octubre, CP 10700, provincia La Habana, República de Cuba; calle 108 número 5109A entre 51 y 57, municipio Marianao, provincia La Habana, República de Cuba

**(740)-** Fabre del Castillo, Oliesky  
-----

**(210)-** 2015-0994

**(220)-** 24/06/2015

**(510)-** Publicidad de servicios turísticos.

**(511)-** 35

**(531)-** 27.5.10, 27.5.14 y 27.5.17

**(540)-**



**(561)-** BBINN

**(730)-** Fonseca Velóz, Omar; martínez de Osaba Martínez, Francisco José, domiciliados en calle 278 número 27916, entre 279 y 285, Wajay, municipio Boyeros, provincia La Habana; calle Juan Gualberto Gómez número 61, entre Primero de enero y Pedro Téllez, Pinar del Río, República de Cuba

**(740)-** Fonseca Veloz, Omar  
-----

**(210)-** 2015-0995

**(220)-** 24/06/2015

**(510)-** Servicios de educación; formación; esparcimiento; actividades deportivas y culturales.

**(511)-** 41

**(561)-** THE METROPOLITAN SCHOOL

**(730)-** THE METROPOLITAN SCHOOL, domiciliada en El Edificio 104, Ciudad del Saber, Clayton, Panamá

**(740)-** Alvarez Mainegra, Nadia  
-----

**(210)-** 2015-0996

**(220)-** 24/06/2015

**(510)-** Artículos de relojería e instrumentos cronométricos.

**(511)-** 14

**(561)-** ELDOR

**(730)-** COLDKING EXPORT, S.L., domiciliada en Juan Bravo 53, Piso 1, Puerta C, 28006 Madrid, CP 28006, España

**(740)-** Alvarez Mainegra, Nadia

**Año CXIII**

**Boletín Oficial N°330**

**Solicitudes**

- (210)-** 2015-0999
- (220)-** 25/06/2015
- (510)-** Servicios de instrucción, taller, conferencia, método de evaluación, eventos científicos, charlas.
- (511)-** 41
- (510)-** Servicios de investigación científica con fines médicos.
- (511)-** 42
- (510)-** Para distinguir servicios de diagnósticos y terapéuticos aplicando medicina complementaria y/o alternativa específica mente relacionada con terapia floral, meridianos de acupuntura, sanación con colores, curación emocional, medicina biológica, programación neurolingüística, y medicina homeopática.
- (511)-** 44
- (561)-** AELI
- (730)-** Valdés Izquierdo, Libertad Engracia; Varela Rodríguez, Lidia Ahymé, domiciliadas en calle San Indalecio número 108, apartamento 12, entre Agua Dulce y Serafines, municipio Cerro, provincia La Habana; calle 129, edificio 13, piso 2 apartamento 13, entre 198 y 208, reparto Playa; Provincia Matanzas, República de Cuba
- (740)-** Valdés Izquierdo, Libertad Engracia  
-----

- (210)-** 2015-1000
- (220)-** 25/06/2015
- (510)-** Servicios de restauración (alimentación); hospedaje temporal.
- (511)-** 43
- (531)-** 27.5.17
- (540)-**

**CARRABBA'S**

- (561)-** CARRABBA'S
- (730)-** CARRABBA'S ITALIAN GRILL, LLC, domiciliada en 2202 North Westshore Boulevard, 5th Floor, Tampa, Florida 33607, Estados Unidos de América
- (740)-** Alvarez Mainegra, Nadia  
-----

- (210)-** 2015-1001
- (220)-** 25/06/2015
- (510)-** Servicios de restauración (alimentación); hospedaje temporal.
- (511)-** 43
- (531)-** 27.5.3, 27.5.9, 27.5.10 y 27.5.17
- (540)-**

**CARRABBA'S**  
ITALIAN GRILL

- (561)-** CARRABBA'S ITALIAN GRILL
- (730)-** CARRABBA'S ITALIAN GRILL, LLC, domiciliada en 2202 North Westshore Boulevard, 5th Floor, Tampa, Florida 33607, Estados Unidos de América
- (740)-** Ramírez Pastor, Yordanka  
-----

- (210)-** 2015-1005
- (220)-** 26/06/2015
- (510)-** Publicidad; gestión de negocios comerciales; administración comercial; trabajos de oficina.
- (511)-** 35
- (510)-** Servicios de reparación; servicios de instalación relacionados con servicios de publicidad, decoración, remodelación, restauración, ambientación y funcionalidad de espacios, la producción y comercialización de productos gráficos, publicitarios, artículos personalizados y elementos decorativos, el montaje de stand para ferias y exposiciones.
- (511)-** 37
- (510)-** Servicios de análisis e investigación industriales; diseño y desarrollo y de software; entre otros creación y mantenimiento de sitios web, multirmedia, particularmente relacionados con servicios de publicidad, gestión de negocios comerciales, administración comercial, trabajos de oficina, decoración, remodelación, restauración, ambientación y funcionalidad de espacios, la producción y comercialización de productos gráficos, publicitarios, artículos personalizados y elementos decorativos, el montaje de stand para ferias y exposiciones.

**Solicitudes**

- (511)- 42  
(531)- 24.17.1, 26.11.5, 27.5.10, 27.5.22, 29.1.1, 29.1.4 y 29.1.8  
(540)-



- (561)- E LÍNEAS GRUPDIS  
(591)- Anaranjado, negro y azul  
(730)- Cardero Chaveco, Roselia; Uliver Velázquez, Cervesel; Valdés Rebollar, Alexander, domiciliados en calle 26 número 549 A, entre Zapata y 35; calle 26 número 209, apartamento 7, entre 17 y 19, Vedado; avenida 15 número 7812, apartamento 3, entre 78 y 80, ampliación Almendares, CP 10400, municipio Plaza de la Revolución, provincia La Habana, República de Cuba  
(740)- Cardero Chaveco, Roselia  
-----

- (210)- 2015-1006  
(220)- 26/06/2015  
(510)- Servicios de publicidad, marketing, promoción y gestión de ventas; promoción a través de catálogos, pulóver, gorras, posters, almanaques, bolígrafos, bolsos, artículos de oficina, souvenir, spot promocionales; distribución de material publicitario; sistematización de datos en una base de datos informática; proporcionar servicios de negocios a través de base de datos informáticas en relación con la compraventa para terceros en internet y otros medios electrónicos; actualización de documentación publicitaria; organización de exposiciones con fines comerciales y publicitarios; demostración de productos; comercialización y venta de mobiliario y elementos decorativos; administración de ventas de bienes inmuebles.

- (511)- 35  
(510)- Servicios de seguros sobre bienes muebles e inmuebles; arrendamiento con opción de compra (leasing); servicios inmobiliarios relacionados con la compra, venta y alquiler de bienes inmuebles; tasación de bienes inmuebles; servicios de inversión inmobiliaria; servicios de agencia de bienes raíces; gestión de carteras de propiedad; corretaje de bienes inmuebles; administración de bienes inmuebles; valoraciones de bienes inmuebles; servicios de asesoramiento en relación con la propiedad de bienes inmuebles; suministro de información relativa a la propiedad (bienes inmuebles); servicios de fondos de inversiones financieras; servicios de financiación de la promoción inmobiliaria.

- (511)- 36  
(510)- Servicios de reparación, reformas, mantenimiento y construcción de inmuebles; carpintería estructural.  
(511)- 37  
(510)- Servicios de diseño industrial; diseño gráfico; decoración de interiores; ejecución de proyectos; servicios de arquitectura.

- (511)- 42  
(510)- Alquiler y reserva de alojamiento temporal; alquiler de salas de reunión.

- (511)- 43  
(531)- 7.3.11, 27.5.8, 27.5.10, 27.5.17 y 27.5.24  
(540)-



- (561)- SABET  
(730)- Arias Betancourt, Sandra, domiciliada en avenida 41 número 15010, entre calle 150 y calle 154, municipio La Lisa, provincia La Habana, República de Cuba  
-----

- (210)- 2015-1007  
(220)- 26/06/2015  
(510)- Papel, cartón y artículos de estas materias no comprendidos en otras clases; productos de imprenta; material de encuadernación; fotografías; artículos de papelería; adhesivos (pegamentos) de papelería o para uso doméstico; material para artistas; pinceles; máquinas de escribir y artículos de oficina (excepto muebles); material de instrucción o material didáctico (excepto aparatos); materias plásticas para embalar (no comprendidas en otras clases); caracteres de imprenta; clichés de imprenta.

- (511)- 16

**Solicitudes**

- (510)-** Prendas de vestir, calzado, artículos de sombrerería  
**(511)-** 25  
**(510)-** Café, té, cacao, azúcar, arroz, tapioca, sagú, sucedáneos del café; harinas y preparaciones a base de cereales, pan, productos de pastelería y de confitería, helados; miel, jarabe de melaza; levadura, polvos de hornear; sal, mostaza; vinagre, salsas (condimentos); especias; hielo.  
**(511)-** 30  
**(510)-** Cerveza; aguas minerales y gaseosas, y otras bebidas sin alcohol; bebidas de frutas y zumos de frutas; siropes y otras preparaciones para elaborar bebidas.  
**(511)-** 32  
**(510)-** Bebidas alcohólicas (excepto cerveza).  
**(511)-** 33  
**(510)-** Transporte; embalaje y almacenamiento de mercancías; organización de viajes.  
**(511)-** 39  
**(510)-** Educación; formación; servicios de entretenimiento; actividades deportivas y culturales.  
**(511)-** 41  
**(510)-** Servicios de restauración (alimentación); hospedaje temporal.  
**(511)-** 43  
**(561)-** KUDETA  
**(730)-** Escarrá Borrás, Jorge, domiciliada en calle 216 A número 1514, entre 15 y 17, municipio Playa , provincia La Habana, República de Cuba  
**(740)-** León Villaverde, Haliveth  
-----
- (210)-** 2015-1008  
**(220)-** 26/06/2015  
**(510)-** Papel, cartón y artículos de estas materias no comprendidos en otras clases; productos de imprenta; material de encuadernación; fotografías; artículos de papelería; adhesivos (pegamentos) de papelería o para uso doméstico; material para artistas; pinceles; máquinas de escribir y artículos de oficina (excepto muebles); material de instrucción o material didáctico (excepto aparatos); materias plásticas para embalar (no comprendidas en otras clases); caracteres de imprenta; clichés de imprenta.  
**(511)-** 16  
**(510)-** Prendas de vestir, calzado, artículos de sombrerería  
**(511)-** 25  
**(510)-** Café, té, cacao, azúcar, arroz, tapioca, sagú, sucedáneos del café; harinas y preparaciones a base de cereales, pan, productos de pastelería y de confitería, helados; miel, jarabe de melaza; levadura, polvos de hornear; sal, mostaza; vinagre, salsas (condimentos); especias; hielo.  
**(511)-** 30  
**(510)-** Cerveza; aguas minerales y gaseosas, y otras bebidas sin alcohol; bebidas de frutas y zumos de frutas; siropes y otras preparaciones para elaborar bebidas.  
**(511)-** 32  
**(510)-** Bebidas alcohólicas (excepto cerveza).  
**(511)-** (33  
**(510)-** Transporte; embalaje y almacenamiento de mercancías; organización de viajes.  
**(511)-** 39  
**(510)-** Educación; formación; servicios de entretenimiento; actividades deportivas y culturales.  
**(511)-** 41  
**(510)-** Servicios de restauración (alimentación); hospedaje temporal.  
**(511)-** 43  
**(561)-** PURO BEACH  
**(730)-** Escarrá Borrás, Jorge, domiciliada en calle 216 A número 1514, entre 15 y 17, municipio Playa, provincia La Habana, República de Cuba  
**(740)-** León Villaverde, Haliveth  
-----
- (210)-** 2015-1009  
**(220)-** 26/06/2015  
**(510)-** Servicios de inversiones, a saber, servicios de gestión de activos; servicios de asesoramiento de inversiones; servicios de gestión de activos; servicios de fondos de inversiones; servicios de planificación financiera; servicios de planificación de riquezas; servicios de gestión de activos financieros; servicios de protección de activos financieros; servicios de administración de fideicomisos y planificación patrimonial; negociación de valores, opciones, participaciones accionarias, materias primas, deuda corporativa y acciones, bonos gubernamentales y municipales y contratos de bienes futuros y venideros; servicios de corretaje de inversión financiera; servicios de planificación financiera y asesoramiento; aseguramiento y distribución de valores; servicios de asesoramiento y gerencia; servicios de investigación financiera; servicios de corretaje de acciones; servicios de administración de fondos; servicios de banca de inversiones; servicios de aseguramiento

**Solicitudes**

de propiedades; servicio de aseguramiento de eventualidades; servicios de suscripción de seguros de beneficios extraordinarios; servicios de agencia de seguros para propiedades; servicios de suscripción de seguros de aviación y espacio; servicios de suscripción de seguros de vida; servicios de suscripción de seguros en el ámbito de la salud y accidentes; servicios de suscripción de seguros en el ámbito de la alimentación; servicio de suscripción de seguros en el ámbito de restaurantes; servicio de suscripción de seguros en el ámbito de la gestión de crisis; servicios de suscripción de seguros en el campo de la energía; servicios de suscripción de seguros ambientales; servicios de suscripción de gestión de responsabilidad; servicios de suscripción de seguros de construcción; servicios de suscripción de seguro marítimo; servicios de suscripción de seguros de compensación al trabajador; servicios de suscripción de seguro de responsabilidad profesional adicional; servicios de agencia de seguros de accidentes y de salud. Servicio de agencia de seguro de aviación y el espacio; servicios de agencia de seguros de gestión de crisis; servicio de agencia de seguros de energía; servicios de agencia de seguros de gestión de responsabilidad; servicios de agencia de seguros construcción; servicios de agencia de seguros marítimos; servicios de agencia de seguros compensación de los trabajadores; servicios de agencia de seguros de responsabilidad del profesional adicional; servicios de agencia de seguros de propiedad.

**(511)-** 36

**(561)-** STARR

**(730)-** STARR INTERNATIONAL COMPANY, INC. (SWITZERLAND CORP.), domiciliada en 101 Baarerstrasse Zug CH 6300, Suiza

**(740)-** León Villaverde, Haliveth  
-----

**(210)-** 2015-1010

**(220)-** 26/06/2015

**(510)-** Servicios de inversiones, a saber, servicios de gestión de activos; servicios de asesoramiento de inversiones; servicios de gestión de activos; servicios de fondos de inversiones; servicios de planificación financiera; servicios de planificación de riquezas; servicios de gestión de activos financieros; servicios de protección de activos financieros; servicios de administración de fideicomisos y planificación patrimonial; negociación de valores, opciones, participaciones accionarias, materias primas, deuda corporativa y acciones, bonos gubernamentales y municipales y contratos de bienes futuros y venideros; servicios de corretaje de inversión financiera; servicios de planificación financiera y asesoramiento; aseguramiento y distribución de valores; servicios de asesoramiento y gerencia; servicios de investigación financiera; servicios de corretaje de acciones; servicios de administración de fondos; servicios de banca de inversiones; servicios de aseguramiento de propiedades; servicio de aseguramiento de eventualidades; servicios de suscripción de seguros de beneficios extraordinarios; servicios de agencia de seguros para propiedades; servicios de suscripción de seguros de aviación y espacio; servicios de suscripción de seguros de vida; servicios de suscripción de seguros en el ámbito de la salud y accidentes; servicios de suscripción de seguros en el ámbito de la alimentación; servicio de suscripción de seguros en el ámbito de restaurantes; servicio de suscripción de seguros en el ámbito de la gestión de crisis; servicios de suscripción de seguros en el campo de la energía; servicios de suscripción de seguros ambientales; servicios de suscripción de gestión de responsabilidad; servicios de suscripción de seguros de construcción; servicios de suscripción de seguro marítimo; servicios de suscripción de seguros de compensación al trabajador; servicios de suscripción de seguro de responsabilidad profesional adicional; servicios de agencia de seguros de accidentes y de salud. Servicio de agencia de seguro de aviación y el espacio; servicios de agencia de seguros de gestión de crisis; servicio de agencia de seguros de energía; servicios de agencia de seguros de gestión de responsabilidad; servicios de agencia de seguros construcción; servicios de agencia de seguros marítimos; servicios de agencia de seguros compensación de los trabajadores; servicios de agencia de seguros de responsabilidad del profesional adicional; servicios de agencia de seguros de propiedad.

**(511)-** 36

**(561)-** STARR INSURANCE

**(730)-** STARR INTERNATIONAL COMPANY, INC. (SWITZERLAND CORP.), domiciliada en 101 Baarerstrasse Zug CH 6300, Suiza

**(740)-** León Villaverde, Haliveth  
-----

**(210)-** 2015-1016

**(220)-** 29/06/2015

**(510)-** Para distinguir bolígrafos, almanaques, afiches, agendas.

**(511)-** 16

**(510)-** Pulóveres y gorras.

**(511)-** 25

**(510)-** Actividades culturales y espectáculos musicales, servicios de entretenimiento, educación y formación en temas relacionados con la poesía; servicios de bibliotecas de consulta

de publicaciones y registros documentales; producción de audiovisuales ( DVD y multimedias) y fonogramas (CD).

- (511)-** 41  
**(531)-** 24.9.3, 27.5.7, 27.5.9, 27.5.10 y 27.5.17  
**(540)-**



- (561)-** LA POESICONEXIÓN SPOKEN WORD  
**(730)-** Incera Cepeda, Amehel, domiciliado en calle 22 número 51, apartamento 4, entre Línea y 11, Vedado, municipio Plaza de La Revolución, provincia La Habana, República de Cuba

- **(210)-** 2015-1019  
**(220)-** 29/06/2015  
**(510)-** Preparaciones hechas a base de cereales, pan, pastelería, productos de confitería.  
**(511)-** 30  
**(531)-** 25.1.5, 27.5.3 y 27.5.10  
**(540)-**



- (561)-** EL BALANDRO  
**(730)-** EMPRESA INDUSTRIA ALIMENTARIA ISLA DE LA JUVENTUD, domiciliada en calle 9, entre 16 y carretera Bibijagua, número 1602A, reparto Chacón, municipio Isla de La Juventud, provincia Isla de la Juventud, República de Cuba  
**(740)-** Lahitt Tamayo, Víctor

- **(210)-** 2015-1020  
**(220)-** 29/06/2015  
**(510)-** Ropa para bebés y niños, a saber camisas, camisetas, suéteres, chaquetas, pantalones, shorts, faldas, vestidos, suéteres pijamas, ropa interior, bufandas, polainas, sombreros, cinturones, tirantes, prendas de calcetería, calcetines, guantes, mitones, calzado, a saber zapatos, zapatos de lona, sandalias y zapatillas, ropa de nadar y trajes de baño; camisas de vestir, camisetas, suéteres chaquetas, pulóveres, pijamas, ropa interior, bufandas, ligas, medias.  
**(511)-** 25  
**(531)-** 27.1.13, 27.5.10 y 27.5.17  
**(540)-**



- (561)-** FLAPDOODLES  
**(730)-** FLAPDOODLES APPAREL LLC, domiciliada en 1385 Broadway, New York, New York, 10018, Estados Unidos de América  
**(740)-** Ramírez Pastor, Yordanka

- **(210)-** 2015-1021  
**(220)-** 29/06/2015  
**(510)-** Ropa para bebés y niños, a saber camisas, camisetas, suéteres, chaquetas, pantalones, shorts, faldas, vestidos, suéteres pijamas, ropa interior, bufandas, polainas, sombreros, cinturones, tirantes, prendas de calcetería, calcetines, guantes, mitones, calzado, a saber zapatos, zapatos de lona, sandalias y zapatillas, ropa de nadar y trajes de baño; camisas de vestir, camisetas, suéteres chaquetas, pantalones, shorts, faldas, vestidos, pulóveres, pijamas, ropa interior, bufandas, polainas, sombreros, cinturones, ligas, medias, calcetines, guantes, mitones, calzado, a saber zapatos, zapatillas, sandalias y zapatillas, ropa de nadar y trajes de baño.

**Solicitudes**

- (511)- 25  
(561)- FLAPDOODLES  
(730)- FLAPDOODLES APPAREL LLC, domiciliada en 1385 Broadway, New York, New York, 10018, Estados Unidos de América  
(740)- Ramírez Pastor, Yordanka  
-----

- (210)- 2015-1022  
(220)- 29/06/2015  
(510)- Cuero y cuero de imitación, productos de estas materias no comprendidos en otras clases; pieles de animales; baúles y maletas; paraguas, sombrillas y bastones; fustas y artículos de guarnicionería.

- (511)- 18  
(510)- Prendas de vestir, calzado, artículos de sombrerería.

- (511)- 25  
(531)- 3.7.3, 26.3.15 y 27.5.17

- (540)-



- (561)- LE COQ SPORTIF  
(730)- BROOK, S.L., domiciliada en C/José Mas Esteve 80 Elche (Alicante), España  
(740)- León Villaverde, Haliveth  
-----

- (210)- 2015-1023  
(220)- 30/06/2015  
(510)- Actividades recreativas y culturales, espectáculos artísticos.  
(511)- 41  
(510)- Servicios de restaurante, bar y cafetería.  
(511)- 43  
(531)- 13.1.10, 26.11.1, 26.11.8, 27.5.8, 27.5.10 y 27.5.17  
(540)-



- (561)- LA FAROLA  
(730)- Caraballo Espinosa, Ana María, domiciliada en calle 40 número 107, entre avenida Zoológico y 36, Nuevo Vedado, municipio Plaza de la Revolución, provincia La Habana, República de Cuba  
-----

- (210)- 2015-1024  
(220)- 30/06/2015  
(510)- Artículos de cuchillería para el hogar, a saber tijeras, pinzas, tenazas para cutícula, cortadores de granos y pinzas para uñas, afiladores y asentadores, afiladores de cuchillos y pulidores de cuchillas de afeitar barbero; tijeras de diferentes tipos y tamaños para barberos y estilistas (para corte de pelo), tijeras de entresacar, tijeras de cutículas, tijeras para cortar uñas de diferentes tamaños, tijeras para bordar; tijeras de diferentes tamaños para costura; tijeras de diferentes tamaños para hacer ojales; tijeras para cortar bellos de nariz; tijeras para cortar bellos de oídos; tijeras de diferentes modelos para cortar uñas de pies y manos; tijeras para cortar uñas de recién nacidos y niños; tijeras para cortar tabaco; tijeras de bolsillo; tijeras de diferentes tipos para cortar bigote, tijeras de diferentes tamaños para sastre; tijeras de electricista; porta cuchillas y cuchillas de afeitar de diferentes tipos, corta callos de diferentes modelos y tamaños, abridores de latas no eléctricos;

**Año CXIII**  
**Boletín Oficial N°330**  
**Solicitudes**

empujadores de cutículas de diferentes modelos, descarnador de uñas encarnadas; alicates de diferentes modelos y tamaños para cutículas de pies y manos; alicates de diferentes modelos y tamaños para cortar ungas de pies y manos; alicates para cortar uñas encarnadas; pinzas de cejas de diferentes modelos y terminaciones, diferentes tipos de limas, cuchillos para diferentes usos, estuches de manicure de piel, muelles para reparar diferentes alicates.

**(511)-** 8

**(561)-** CABALLITO

**(730)-** CRESA, INC, domiciliada en 12000 NW 15 Court, Pembroke Pines, FL 33026, Estados Unidos de América

**(740)-** Ramírez Pastor, Yordanka  
-----

**(210)-** 2015-1025

**(220)-** 30/06/2015

**(510)-** Artículos de cuchillería para el hogar; a saber tijeras, pinzas, tenazas para cutícula, cortadores de granos y pinzas para uñas, afiladores y asentadores, afiladores de cuchillos y pulidores de cuchillas de afeitar barbero; tijeras de diferentes tipos y tamaños para barberos y estilistas (para corte de pelo), tijeras de entresacar, tijeras de cutículas, tijeras para cortar uñas de diferentes tamaños, tijeras para bordar; tijeras de diferentes tamaños para costura; tijeras de diferentes tamaños para hacer ojales; tijeras para cortar bellos de nariz; tijeras para cortar bellos de oídos; tijeras de diferentes modelos para cortar uñas de pies y manos; tijeras para cortar uñas de recién nacidos y niños; tijeras para cortar tabaco; tijeras de bolsillo; tijeras de diferentes tipos para cortar bigote, tijeras de diferentes tamaños para sastre; tijeras de electricista; porta cuchillas y cuchillas de afeitar de diferentes tipos, corta callos de diferentes modelos y tamaños, abridores de latas no eléctricos; empujadores de cutículas de diferentes modelos, descarnador de uñas encarnadas; alicates de diferentes modelos y tamaños para cutículas de pies y manos; alicates de diferentes modelos y tamaños para cortar ungas de pies y manos; alicates para cortar uñas encarnadas; pinzas de cejas de diferentes modelos y terminaciones, diferentes tipos de limas, cuchillos para diferentes usos, estuches de manicure de piel, muelles para reparar diferentes alicates.

**(511)-** 8

**(561)-** PONY

**(730)-** CRESA, INC, domiciliada en 12000 NW 15 Court, Pembroke Pines, FL 33026, Estados Unidos de América

**(740)-** Ramírez Pastor, Yordanka  
-----

**(210)-** 2015-1026

**(220)-** 30/06/2015

**(510)-** Gelatinas, mermeladas, compota, leche y productos lácteos.

**(511)-** 29

**(510)-** Café, té, cacao, azúcar blanco, en polvo y granulado, arroz, tapioca, sagú, sucedáneos del café; harinas y preparaciones hechas de cereales, pan, pastelería y confitería, helados comestibles; miel, jarabe de melaza; levadura, polvos para esponjar, sal, mostaza; vinagre, salsas (condimentos); especias; hielo.

**(511)-** 30

**(510)-** Refrescos y otras preparaciones para elaborar bebidas.

**(511)-** 32

**(531)-** 1.5.6, 25.1.5, 27.5.17, 29.1.1, 29.1.2, 29.1.3, 29.1.4 y 29.1.6

**(540)-**



**(561)-** UNIVERSAL

**(591)-** Azul, blanco, verde, amarillo, rojo

**(730)-** PRODUCTOS EXTRAGEL Y UNIVERSAL S.A.C., domiciliada en Jr. Río Tumbes N° 215, Urbanización Las Moras, San Luis, Lima, Perú

**(740)-** Ramírez Pastor, Yordanka

**Solicitudes**

**(210)-** 2015-1027

**(220)-** 30/06/2015

**(510)-** Baterías y acumuladores eléctricos; cables y alambres y conectores y cajas de conexión para cables y alambres; aparatos de sonido y sus partes, incluyendo radios, reproductores de CD y altavoces; aparatos de comunicación y sus partes, incluyendo teléfonos y teléfonos satelitales y concentradores de conexión para teléfonos móviles; antenas; aparatos de localización de vehículos de motor y sus partes, sistemas de posicionamiento global y sus partes; aparatos de seguridad y antirrobo, incluyendo alarmas, sirenas y sistemas de puertas de cierre electrónicos; aparatos eléctricos y electrónicos de medida, verificación, control, señalización y control de funciones y operaciones de vehículos de motor, incluyendo velocímetros, cuentakilómetros, amperímetros; calibrador de fluidos, combustibles y agua; indicadores y medidores de pendiente; termostatos, medidores de presión para neumáticos; computadoras, microchips, controladores; software de ordenador; aparatos de óptica, incluyendo cámaras de video y monitores de video; células de energía eléctrica, incluyendo componentes de células de combustible y componentes de pilas de combustible para vehículos de motor, sistemas y piezas de encendido de los mismos; módulos de interfaz electrónicos para la interfaz de cable e inalámbrica de dispositivos electrónicos portátiles o móviles; software informático para gestionar aplicaciones de software descargados con la electrónica del vehículo de motor, sistemas de información y entretenimiento; aparatos de diagnóstico de vehículos de motor y sus partes, incluidas tarjetas de memoria, herramientas electrónicas conectadas para pruebas de diagnóstico de vehículos; lectores electrónicos para su uso con sistemas informáticos de vehículos; módems, programas de ordenador para lectura, diagnóstico y análisis de partes de vehículos y operaciones de sistemas; módulos para transmisión de información de diagnóstico y estado de funcionamiento de vehículos; aparatos electrónicos para probar y diagnosticar motores de vehículos.

**(511)-** 9

**(510)-** Servicios de reparación y mantenimiento de vehículos de motor; servicio de emergencia en carretera de vehículos de motor; asistencia técnica para usuarios de vehículos de motor.

**(511)-** 37

**(510)-** Servicios de telecomunicaciones, a saber, transmisión electrónica de voz, mensajes y datos; conexión de telecomunicaciones a Internet.

**(511)-** 38

**(561)-** ONSTAR

**(730)-** ONSTAR, LLC, domiciliada en 400 Renaissance Center, City of Detroit, State of Michigan 48265, Estados Unidos de América

**(740)-** Ramírez Pastor, Yordanka  
-----

**(210)-** 2015-1028

**(220)-** 30/06/2015

**(510)-** Comercialización de productos tales como cosméticos, perfumes, jabones, alimentos macrobióticos, hilados, artesanías.

**(511)-** 35

**(510)-** Servicios de ejercicios físicos y gimnasia. Técnicas tradicionales de ejercicios tales como yoga, aikido, meditación y relajación. Ejercicios pilates.

**(511)-** 41

**(510)-** Servicios de estética y para mejorar el bienestar físico y mental incluidos los de manicura, pedicura; tratamientos faciales y corporales; mascarillas faciales y corporales

**(511)-** 44

**(531)-** 5.5.20 y 27.5.10

**(540)-**



**(561)-** LIEN MARTÍNEZ

**(730)-** Martínez Reyes, Lien, domiciliada en calle Calzada número 307, entre I y H, Vedado, municipio Plaza de la Revolución, provincia La Habana, República de Cuba  
-----

**(210)-** 2015-1030

**(220)-** 30/06/2015

**(510)-** Bolsas multiusos con asas, bolsas para pañales, bolsas para cochecitos, organizadores bolso para cochecitos vendidos vacíos, bolsos de viaje, bolsos de mano, mochilas, monederos, carteras.

**(511)-** 18

**Solicitudes**

**(510)-** Ropa de baño (excepto prendas de vestir); ropa de cama; paños de cama; cubrecamas; mantas; toallas; paños; guantes de aseo personal; cubrecamas; manteles (que no sean de papel); tejidos para uso textil; sacos de dormir para cochecitos de bebé; pañuelos de materias textiles; telas para envolver; mosquiteros; sábanas de materias textiles para dormir; cobertores; fundas de almohada; revestimientos de sillas de materias textiles; tapices de materias textiles; cortinas; porta cortinas; colchas.

**(511)-** 24

**(510)-** Trajes, a saber, monos para bebés y niños pequeños, camisas de punto, camisas tejidas, pantalones cortos y camisetas, peleles, pantalones cortos, monos, vestidos, suéteres, trajes de calentamiento, trajes de estiramiento, trajes de baño, pantis, prendas de calcetería, sombreros, chaquetas, suéteres, nanas (prendas de vestir), chalecos, shorts, pantalones y faldas.

**(511)-** 25

**(531)-** 2.5.1, 27.5.1 y 27.5.8

**(540)-**



**(561)-** OFFSPRING

**(730)-** MAMIYE BROTHERS, INC., domiciliada en 1385 Broadway, New York, New York, 10018, Estados Unidos de América

**(740)-** Ramírez Pastor, Yordanka  
-----

**(210)-** 2015-1031

**(220)-** 30/06/2015

**(510)-** Bolsas multiusos con asas, bolsas para pañales, bolsas para cochecitos, organizadores bolso para cochecitos vendidos vacíos, bolsos de viaje, bolsos de mano, mochilas, monederos, carteras.

**(511)-** 18

**(510)-** Ropa de baño (excepto prendas de vestir); ropa de cama; paños de cama; cubrecamas; mantas; toallas; paños; guantes de aseo personal; cubrecamas; manteles (que no sean de papel); tejidos para uso textil; sacos de dormir para cochecitos de bebé; pañuelos de materias textiles; telas para envolver; mosquiteros; sábanas de materias textiles para dormir; cobertores; fundas de almohada; revestimientos de sillas de materias textiles; tapices de materias textiles; cortinas; porta cortinas; colchas.

**(511)-** 24

**(510)-** Trajes, a saber, monos para bebés y niños pequeños, camisas de punto, camisas tejidas, pantalones cortos y camisetas, peleles, pantalones cortos, monos, vestidos, suéteres, trajes de calentamiento, trajes de estiramiento, trajes de baño, pantis, prendas de calcetería, sombreros, chaquetas, suéteres, nanas (prendas de vestir), chalecos, shorts, pantalones y faldas.

**(511)-** 25

**(561)-** OFFSPRING

**(730)-** MAMIYE BROTHERS, INC., domiciliada en 1385 Broadway, New York, New York 10018, Estados Unidos de América

**(740)-** Ramírez Pastor, Yordanka  
-----

**(210)-** 2015-1032

**(220)-** 30/06/2015

**(510)-** Para muebles de madera.

**(511)-** 20

**(531)-** 26.15.9, 27.5.15 y 27.5.17

**(540)-**



**(561)-** YANOI

**(730)-** Aguilar Puentes, Serbio Roberto, domiciliado en calle Isabel Rubio número 58, entre Maceo y Máximo Gómez, municipio Pinar del Río, CP 20100, provincia Pinar del Río, República de Cuba

**Solicitudes**

- (210)-** 2015-1035  
**(220)-** 01/07/2015  
**(510)-** Servicios de restauración (alimentación); hospedaje temporal.  
**(511)-** 43  
**(561)-** ALMUNDO.COM  
**(730)-** ASATEJ S.R.L., domiciliada en Carlos Pellegrini 887 Piso 9° Ciudad Autónoma de Buenos Aires, Argentina  
**(740)-** Álvarez Mainegra, Nadia  
-----

- (210)-** 2015-1037  
**(220)-** 01/07/2015  
**(510)-** Preparaciones biológicas para uso en la agricultura, horticultura y silvicultura, especialmente inoculantes para la agricultura y horticultura, bacterias beneficiosas y suplementos para los suelos.  
**(511)-** 1  
**(510)-** Preparaciones para destruir animales dañinos, insecticidas, fungicidas, herbicidas y pesticidas.  
**(511)-** 5  
**(510)-** Productos para la agricultura, horticultura y silvicultura, especialmente semillas de productos tratados, granos, semillas y partes vegetativas de las plantas, no incluidas en otras clases.  
**(511)-** 31  
**(561)-** MUNEO  
**(730)-** BASF CORPORATION, domiciliada en 100 Park Avenue, Florham Park, NJ 07932, Estados Unidos de América  
**(740)-** Ramírez Pastor, Yordanka  
-----

- (210)-** 2015-1038  
**(220)-** 01/07/2015  
**(510)-** Reparaciones, actualización, instalación y mantenimiento de hardware y software informático, electrodoméstico, industrial y redes informáticas.  
**(511)-** 37  
**(510)-** Servicio de impresión de documentos digitales.  
**(511)-** 40  
**(510)-** diseño de hardware y software. Configuración de hardware mediante software.  
Implementación de programas informáticos en redes y configuración de redes mediante software y hardware.  
**(511)-** 42  
**(531)-** 24.17.25, 27.5.1 y 27.5.8  
**(540)-**



- (561)-** ELECLICK  
**(730)-** Comerón Mariño, Marcial Alexis, domiciliado en calle 99 número 34401-B, entre 344 y 348, CP 40100, municipio Matanzas, provincia Matanzas, República de Cuba  
-----

- (210)-** 2015-1039  
**(220)-** 02/07/2015  
**(510)-** Álbumes de recuerdo para cumpleaños (álbumes de fotografía).  
**(511)-** 16  
**(510)-** Impresión de fotografía e ilustraciones almacenadas en formato digital. Revelado de fotografía.  
**(511)-** 40  
**(510)-** Servicio de fotografía y edición de fotografía. Entretenimiento de personas.  
**(511)-** 41  
**(531)-** 26.1.3, 26.1.14, 26.1.18, 27.5.2 y 27.7.2

**Solicitudes**

**(540)-**



**(561)-** AMIS15

**(730)-** Leyva Enriquez, Yusniel, domiciliado en reparto Libertad. Bermejas. municipio Unión de Reyes, CP 42900, provincia Matanzas, República de Cuba

-----

**(210)-** 2015-1040

**(220)-** 02/07/2015

**(510)-** Revistas, panfletos, folletos y directorios en los campos de información de viajes, la seguridad del tráfico, la información y la reparación de vehículos, y la instrucción del conductor; mapas, grupos de tiras y demás mapas y folletos impresos y folletos con información de turismo y ruta.

**(511)-** 16

**(561)-** AAA

**(730)-** AMERICAN AUTOMOBILE ASSOCIATION, INC, domiciliada en 1000 AAA Drive, Heathrow, Florida 32746, Estados Unidos de América

**(740)-** Álvarez Mainegra, Nadia

-----

**(210)-** 2015-1041

**(220)-** 02/07/2015

**(510)-** Revistas, panfletos, folletos y directorios en los campos de información de viajes, la seguridad del tráfico, la información y la reparación de vehículos, y la instrucción del conductor; mapas, grupos de tiras y demás mapas y folletos impresos y folletos con información de turismo y ruta.

**(511)-** 16

**(531)-** 26.1.3, 26.1.18, 26.2.7, 27.5.10 y 27.5.17

**(540)-**



**(561)-** AAA

**(730)-** AMERICAN AUTOMOBILE ASSOCIATION, INC, domiciliada en 1000 AAA Drive, Heathrow, Florida 32746, Estados Unidos de América

**(740)-** Alvarez Mainegra, Nadia

-----

**(210)-** 2015-1042

**(220)-** 03/07/2015

**(510)-** Para distinguir helado.

**(511)-** 30

**(510)-** Para distinguir el servicio de comercialización de helados.

**(511)-** 35

**(510)-** Para distinguir el servicio de distribución de helados.

**(511)-** 39

**(531)-** 27.5.2, 27.5.9, 27.5.10 y 27.5.22

**(540)-**



**(561)-** ALONDRA

**(730)-** EMPRESA SERVISIA S.A., domiciliada en calle 248 y Quinta avenida, Complejo Turístico Marina Hemingway, reparto Santa Fe, municipio Playa, provincia La Habana, República de Cuba

**(740)-** Plasencia Triana, Leticia

-----

**Solicitudes**

- (210)-** 2015-1043  
**(220)-** 03/07/2015  
**(510)-** para distinguir servicio de peluquería.  
**(511)-** 44  
**(531)-** 27.5.13  
**(540)-**



- (561)-** RIUDI  
**(730)-** Figueredo Pérez, Riudisver, domiciliado en Chacón número 213 bajos, entre Aguacate y Compostela, municipio Habana Vieja, provincia La Habana, República de Cuba
- 

- (210)-** 2015-1044  
**(220)-** 03/07/2015  
**(510)-** Grabaciones audiovisuales pregrabadas, cintas de audio, cintas de video, discos de vídeo, discos compactos, software de DVD y multimedia grabado en CD-ROM, conteniendo temas de interés humano en general; juegos electrónicos de aprendizaje en la naturaleza de software de juegos electrónicos con fines educativos; discos de videojuegos; discos de juegos de ordenador; programas de juegos electrónicos; tonos de llamada descargables, gráficos, tonos de retorno, timbres animados, timbres de vídeo y salvapantallas animados a través de Internet y dispositivos inalámbricos; medios digitales, a saber, clips de vídeo pregrabados descargables, audio clips pregrabados, texto y gráficos, contenidos en ordenadores personales y dispositivos inalámbricos de mano, conteniendo temas de interés humano en general; gafas de sol.  
**(511)-** 9  
**(510)-** Servicios de comunicaciones, a saber, transmisión de grabaciones audiovisuales y sonidos a través de Internet, redes de cable, redes inalámbricas, satelitales o redes multimedia interactivas; servicios de audio y transmisión de vídeo a través de Internet; transmisión de información en el ámbito audiovisual; servicios de difusión de televisión; radiodifusión de televisión por cable; radiodifusión de televisión por satélite; servicios de medios móviles en la naturaleza de la transmisión electrónica de contenido multimedia de entretenimiento; servicios de distribución de archivos multimedia; servicios de difusión por Internet; servicios de transmisión de video bajo demanda; salas de chat y tableros de anuncios electrónicos en línea para la transmisión de mensajes entre usuarios sobre temas de interés general.  
**(511)-** 38  
**(510)-** Servicios de esparcimiento y educativos, a saber, programas multimedia en curso con temas de interés general, distribuidos a través de diferentes plataformas y a través de múltiples formas de medios de transmisión; suministro de información relativa a programas de televisión de entretenimiento en curso a través de una red informática mundial; producción de programas de televisión; producción de programas multimedia.  
**(511)-** 41  
**(531)-** 26.1.3, 26.1.10, 26.1.24, 27.5.3, 27.5.9, 27.5.10, 27.5.15 y 27.5.17  
**(540)-**



- (561)-** K DISCOVERY KIDS PLAY!  
**(730)-** DISCOVERY COMMUNICATIONS, LLC., domiciliada en One Discovery Place, Silver Spring, Maryland 20910, Estados Unidos de América  
**(740)-** Álvarez Mainegra, Nadia
-

**Solicitudes**

- (210)-** 2015-1046  
**(220)-** 03/07/2015  
**(510)-** Promoción de ventas; promoción de venta minorista; servicios promocionales; servicios publicitarios con fines promocionales; marketing promocional; servicios comerciales; servicios comerciales de venta minorista y de campo; servicios publicitarios; servicios publicitarios en medios digitales; producción y difusión de material publicitario; asistencia empresarial a empresas comerciales e industriales; gestión y organización de empresas, servicios consultivos y asistencia, información de negocios; información comercial; análisis de negocios; información y tratamiento estadístico; tratamiento de datos; adquisición de espacios publicitarios para terceros; alquiler de espacios publicitarios; adquisición de publicidad y material publicitario; alquiler de publicidad y material publicitario; buzoneo directo; análisis de mercado; elaboración de encuestas de opinión; publicidad en radio, televisión, vallas publicitarias y prensa; publicidad y servicios promocionales; servicios prestados por agencias publicitarias; servicios prestados por agencias de marketing; servicios de planificación y adquisición de medios; lanzamiento de campañas publicitarias, incluyendo la promoción de productos y servicios de terceros mediante acuerdos de patrocinio y acuerdos de licencia relacionados con eventos deportivos internacionales; promoción de bienes y servicios de terceros mediante acuerdos con patrocinadores para afiliar sus bienes y servicios con un programa de gratificaciones, una competición deportiva y actividades deportivas; estudios de mercado; contabilidad; reproducción de documentos; servicios prestados por agencias de empleo; alquiler de maquinaria y equipos de oficina; prestación de los servicios antedichos on-line desde una base de datos informática o por Internet; recopilación de anuncios publicitarios para uso como páginas web en Internet; información, asesoramiento y servicios consultivos relacionados con lo anterior.
- (511)-** 35  
**(561)-** INTEGER  
**(730)-** THE INTERGER GROUP LLC, domiciliada en 7245 West Alaska Drive Lakewood, Colorado 80226, Estados Unidos de América  
**(740)-** León Villaverde, Haliveth  
-----
- (210)-** 2015-1047  
**(220)-** 03/07/2015  
**(510)-** Papel y cartón; papel y cartón para uso en publicidad; actividades promocionales y comerciales; material de imprenta; material publicitario; material promocional; material de marketing; material de exposición; fotografías; artículos de escritorio; libros; revistas; periódicos; diarios; calendarios; agendas; tarjetas de visita; posters; grabados; tarjetas postales, lápices, bolígrafos; carteles y letreros; pegatinas; calcomanías, pancartas y tapices, páginas web descargadas de Internet en forma de material impreso.
- (511)-** 16  
**(510)-** Servicios publicitarios; servicios publicitarios en medios digitales; servicios de marketing; producción y difusión de material publicitario; asistencia empresarial a empresas comerciales e industriales; gestión y organización de empresas, servicios consultivos y asistencia; información de negocios; información comercial; análisis de negocios; información y tratamiento estadístico; tratamiento de datos; promoción de ventas; adquisición de espacios publicitarios para terceros; alquiler de espacios publicitarios; adquisición de publicidad y material publicitario para terceros; y alquiler de publicidad y material publicitario; buzoneo directo; análisis de mercado; elaboración de encuestas de opinión; organización de exposiciones; publicidad en radio, televisión, vallas publicitarias y prensa; publicidad y servicios promocionales; servicios prestados por agencias de publicidad; servicios prestados por agencias de marketing; servicios de planificación y adquisición de medios; servicios de patrocinio; estudios de mercado; contabilidad; reproducción de documentos; servicios prestados por agencias de empleo; alquiler de maquinaria y equipos de oficina; prestación de los servicios antedichos on-line desde una base de datos informática o por Internet; recopilación de anuncios publicitarios para uso como páginas web internet; información, asesoramiento y servicios consultivos relacionados con los servicios anteriores.
- (511)-** 35  
**(510)-** Servicios de diseño; servicios de diseño relacionados con publicidad; actividades promocionales y de marketing; servicios de desarrollo de nuevos productos; servicios de diseño gráfico; suministro de información on-line desde bases de datos o desde plataformas ofrecidas por Internet, incluidas páginas web; información, asesoramiento y servicios consultivos relacionados con los servicios anteriores.
- (511)-** 42  
**(561)-** TBWA  
**(730)-** TBWA INTERNATIONAL B.V., domiciliada en Generaal Vetterstraat 82, Amsterdam 1059 EW, Holanda  
**(740)-** León Villaverde, Haliveth  
-----

**Solicitudes**

- (210)- 2015-1049  
 (220)- 06/07/2015  
 (510)- bebidas a base de leche que contienen frutas; carne enlatada [conservas]; carne, pescado, carne de ave y carne de caza; cebollas en conserva; coco procesado; concentrado de tomate; confituras; conservas de frutas; encurtidos; ensaladas de frutas, verduras, hortalizas y legumbres; extractos de carne de ave; extractos de tomate; filetes de pescado; fruta enlatada [conservas]; frutas troceadas; frutas, verduras, hortalizas y legumbres en lata; frutas y verduras, hortalizas y legumbres en conserva; guisantes en conserva; jugo de tomate para uso culinario; pasta de guayaba; pescado en conserva; pulpa de fruta; puré de tomate; purés de frutas.  
 (511)- 29  
 (510)- ajo molido [condimento]; cebollino en conserva; cebollino seco; condimentos; cúrcuma; cúrcuma para uso alimenticio; frutos secos recubiertos de chocolate; hierbas aromáticas en conserva [productos para sazonar]; mezclas de especias; pimentón [producto para sazonar]; polvo de ajo.  
 (511)- 30  
 (510)- bebidas a base de frutas; concentrados de jugos de frutas; concentrados para preparar refrescos; extractos de frutas sin alcohol para preparar bebidas; siropes para elaborar bebidas sin alcohol.  
 (511)- 32  
 (531)- 1.1.2, 2.1.13, 7.1.18, 25.1.25, 27.5.10 y 27.5.24  
 (540)-



- (561)- ROCKA  
 (730)- Cacer Leyva, Yordanis; Martínez Rodríguez, Roberto, domiciliados en edificio 18, apartamento 10, comunidad Cubitas; edificio 13, apartamento 21, comunidad Cubitas, CP 74180, municipio Camagüey, provincia Camagüey, República de Cuba  
 (740)- Cacer Leyva, Yordanis  
 -----

- (210)- 2015-1050  
 (220)- 07/07/2015  
 (510)- Para distinguir pulpas de frutas, jaleas comestibles de frutos cítricos y no cítricos, de hortalizas y otros vegetales, puré de tomate, mermeladas, dulces en almíbar y encurtidos de vegetales.  
 (511)- 29  
 (510)- Para distinguir pastas de frutas cítricas y no cítricas, condimentos.  
 (511)- 30  
 (510)- Para distinguir siropes de frutas cítricas y no cítricas.  
 (511)- 32  
 (510)- Servicio de comercialización de pulpas de frutas, jaleas comestibles de frutos cítricos y no cítricos, de hortalizas y otros vegetales, puré de tomate, mermeladas, duces en almíbar y encurtidos de vegetales; pastas de frutas cítricas y no cítricas, condimentos; siropes de frutas cítricas y no cítricas.  
 (511)- 35  
 (531)- 9.7.17, 27.5.8 y 27.5.15  
 (540)-



- (561)- LA CAMPIÑA  
 (591)- Verde y carmelita marrón  
 (730)- CCS NGUYEN VAN TROI, domiciliada en carretera El Husillo, kilómetro 1½, municipio Marianao, CP 11500, provincia La Habana, República de Cuba  
 (740)- López Pérez, Francisco  
 -----

**Año CXIII**  
**Boletín Oficial N°330**

**Solicitudes**

- (210)-** 2015-1052  
**(220)-** 07/07/2015  
**(510)-** Servicios de ventas al menudeo para el mejoramiento del hogar, a saber, artículos para baño, artículos para cocina y línea blanca, artículos para decoración, artículos eléctricos, artículos de ferretería, herramientas, artículos para iluminación, artículos para jardín, artículos para limpieza, materiales de construcción, artículos para organizadores y closets, artículos para pintar, artículos para pisos, artículos de plomería, artículos para puertas y ventanas, artículos para seguridad, artículos para ventilación y calefacción; publicidad; dirección/gestión de negocios comerciales; administración comercial; trabajos de oficina; agrupamiento en beneficio de terceros de artículos para baño, artículos para cocina y línea blanca, artículos para decoración, artículos eléctricos, artículos de ferretería, herramientas, artículos para iluminación, artículos para jardín, artículos para limpieza, materiales de construcción, artículos para organizadores y closets, artículos para pintar, artículos para pisos, artículos de plomería, artículos para puertas y ventanas, artículos para seguridad, artículos para ventilación y calefacción (excepto su transporte) para que los consumidores puedan examinarlos y comprarlos a su conveniencia, dichos servicios pueden ser prestados al mayoreo, menudeo a través de órdenes de catálogo y/o por otros medios electrónicos.
- (511)-** 35  
**(561)-** THE HOME DEPOT  
**(730)-** HOMER TLC, INC., domiciliada en Farmers Bank Building, Suite 1424, 301 N. Market Street, Wilmington, DE 19801, Estados Unidos de América  
**(740)-** Álvarez Mainegra, Nadia  
-----
- (210)-** 2015-1053  
**(220)-** 07/07/2015  
**(510)-** Automóviles, vehículos deportivos utilitarios, camiones, camionetas, motores de automóviles, motores de vehículos utilitarios deportivos, motores de camiones, motores de furgonetas, partes de estructurales de carrocerías de automóviles, partes estructurales de carrocería de vehículos utilitarios deportivos, partes estructurales de carrocerías de camiones, partes estructurales de carrocerías de furgonetas; chasis de vehículos de motor, engranajes para vehículos terrestres, frenos para vehículos terrestres, motores para vehículos terrestres; parrillas para vehículos, ruedas para vehículos; ventanas, parabrisas, limpiaparabrisas, todos para vehículos; reductores para vehículos terrestres; segmentos de frenos para vehículos; asientos de vehículos; tapizados para interiores de vehículos; avisadores acústicos para vehículos; amortiguadores de suspensión para vehículos; muelles de suspensión para vehículos; cinturones de seguridad para asientos de vehículos, asientos infantiles de seguridad para vehículos; cadenas de transmisión para vehículos; ejes de vehículos; mecanismos de transmisión para vehículos terrestres; acabados interiores para automóviles, piezas metálicas para vehículos, a saber, decorativo de metal exterior e interior de automóviles y ajustes de protección; piezas de plástico para vehículos, a saber, decorativo extruido plástico para exterior e interior y revestimiento protector de automóviles.
- (511)-** 12  
**(561)-** ONIX  
**(730)-** GENERAL MOTORS LLC, domiciliada en 300 Renaissance Center, City of Detroit, State of Michigan 48265-3000, Estados Unidos de América  
**(740)-** Álvarez Mainegra, Nadia  
-----
- (210)-** 2015-1054  
**(220)-** 07/07/2015  
**(510)-** Automóviles, vehículos deportivos utilitarios, camiones, camionetas, motores de automóviles, motores de vehículos utilitarios deportivos, motores de camiones, motores de furgonetas, partes de estructurales de carrocerías de automóviles, partes estructurales de carrocería de vehículos utilitarios deportivos, partes estructurales de carrocerías de camiones, partes estructurales de carrocerías de furgonetas; chasis de vehículos de motor, engranajes para vehículos terrestres, frenos para vehículos terrestres, motores para vehículos terrestres; parrillas para vehículos, ruedas para vehículos; ventanas, parabrisas, limpiaparabrisas, todos para vehículos; reductores para vehículos terrestres; segmentos de frenos para vehículos; asientos de vehículos; tapizados para interiores de vehículos; avisadores acústicos para vehículos; amortiguadores de suspensión para vehículos; muelles de suspensión para vehículos; cinturones de seguridad para asientos de vehículos, asientos infantiles de seguridad para vehículos; cadenas de transmisión para vehículos; ejes de vehículos; mecanismos de transmisión para vehículos terrestres; acabados interiores para automóviles, piezas metálicas para vehículos, a saber, decorativo de metal exterior e interior de automóviles y ajustes de protección; piezas de plástico para vehículos, a saber, decorativo extruido plástico para exterior e interior y revestimiento protector de automóviles.
- (511)-** 12

**Solicitudes**

- (561)-** AVEO  
**(730)-** GENERAL MOTORS LLC, domiciliada en 300 Renaissance Center, City of Detroit, State of Michigan 48265-3000, Estados Unidos de América  
**(740)-** Álvarez Mainegra, Nadia  
-----
- (210)-** 2015-1055  
**(220)-** 07/07/2015  
**(510)-** Automóviles, vehículos deportivos utilitarios, camiones, camionetas, motores de automóviles, motores de vehículos utilitarios deportivos, motores de camiones, motores de furgonetas, partes de estructurales de carrocerías de automóviles, partes estructurales de carrocería de vehículos utilitarios deportivos, partes estructurales de carrocerías de camiones, partes estructurales de carrocerías de furgonetas; chasis de vehículos de motor, engranajes para vehículos terrestres, frenos para vehículos terrestres, motores para vehículos terrestres; parrillas para vehículos, ruedas para vehículos; ventanas, parabrisas, limpiaparabrisas, todos para vehículos; reductores para vehículos terrestres; segmentos de frenos para vehículos; asientos de vehículos; tapizados para interiores de vehículos; avisadores acústicos para vehículos; amortiguadores de suspensión para vehículos; muelles de suspensión para vehículos; cinturones de seguridad para asientos de vehículos, asientos infantiles de seguridad para vehículos; cadenas de transmisión para vehículos; ejes de vehículos; mecanismos de transmisión para vehículos terrestres; acabados interiores para automóviles, piezas metálicas para vehículos, a saber, decorativo de metal exterior e interior de automóviles y ajustes de protección; piezas de plástico para vehículos, a saber, decorativo extruido plástico para exterior e interior y revestimiento protector de automóviles.  
**(511)-** 12  
**(561)-** CAMARO  
**(730)-** GENERAL MOTORS LLC, domiciliada en 300 Renaissance Center, City of Detroit, State of Michigan 48265-3000, Estados Unidos de América  
**(740)-** Alvarez Mainegra, Nadia  
-----
- (210)-** 2015-1056  
**(220)-** 07/07/2015  
**(510)-** Automóviles, vehículos deportivos utilitarios, camiones, camionetas, motores de automóviles, motores de vehículos utilitarios deportivos, motores de camiones, motores de furgonetas, partes de estructurales de carrocerías de automóviles, partes estructurales de carrocería de vehículos utilitarios deportivos, partes estructurales de carrocerías de camiones, partes estructurales de carrocerías de furgonetas; chasis de vehículos de motor, engranajes para vehículos terrestres, frenos para vehículos terrestres, motores para vehículos terrestres; parrillas para vehículos, ruedas para vehículos; ventanas, parabrisas, limpiaparabrisas, todos para vehículos; reductores para vehículos terrestres; segmentos de frenos para vehículos; asientos de vehículos; tapizados para interiores de vehículos; avisadores acústicos para vehículos; amortiguadores de suspensión para vehículos; muelles de suspensión para vehículos; cinturones de seguridad para asientos de vehículos, asientos infantiles de seguridad para vehículos; cadenas de transmisión para vehículos; ejes de vehículos; mecanismos de transmisión para vehículos terrestres; acabados interiores para automóviles, piezas metálicas para vehículos, a saber, decorativo de metal exterior e interior de automóviles y ajustes de protección; piezas de plástico para vehículos, a saber, decorativo extruido plástico para exterior e interior y revestimiento protector de automóviles.  
**(511)-** 12  
**(561)-** CAPTIVA  
**(730)-** GENERAL MOTORS LLC, domiciliada en 300 Renaissance Center, City of Detroit, State of Michigan 48265-3000, Estados Unidos de América  
**(740)-** Álvarez Mainegra, Nadia  
-----
- (210)-** 2015-1057  
**(220)-** 07/07/2015  
**(510)-** Automóviles, vehículos deportivos utilitarios, camiones, camionetas, motores de automóviles, motores de vehículos utilitarios deportivos, motores de camiones, motores de furgonetas, partes de estructurales de carrocerías de automóviles, partes estructurales de carrocería de vehículos utilitarios deportivos, partes estructurales de carrocerías de camiones, partes estructurales de carrocerías de furgonetas; chasis de vehículos de motor, engranajes para vehículos terrestres, frenos para vehículos terrestres, motores para vehículos terrestres; parrillas para vehículos, ruedas para vehículos; ventanas, parabrisas, limpiaparabrisas, todos para vehículos; reductores para vehículos terrestres; segmentos de frenos para vehículos; asientos de vehículos; tapizados para interiores de vehículos; avisadores acústicos para vehículos; amortiguadores de suspensión para vehículos;

muelles de suspensión para vehículos; cinturones de seguridad para asientos de vehículos, asientos infantiles de seguridad para vehículos; cadenas de transmisión para vehículos; ejes de vehículos; mecanismos de transmisión para vehículos terrestres; acabados interiores para automóviles, piezas metálicas para vehículos, a saber, decorativo de metal exterior e interior de automóviles y ajustes de protección; piezas de plástico para vehículos, a saber, decorativo extruido plástico para exterior e interior y revestimiento protector de automóviles.

**(511)-** 12

**(561)-** CRUZE

**(730)-** GENERAL MOTORS LLC, domiciliada en 300 Renaissance Center, City of Detroit, State of Michigan 48265-3000, Estados Unidos de América

**(740)-** Alvarez Mainegra, Nadia  
-----

**(210)-** 2015-1058

**(220)-** 07/07/2015

**(510)-** Automóviles, vehículos deportivos utilitarios, camiones, camionetas, motores de automóviles, motores de vehículos utilitarios deportivos, motores de camiones, motores de furgonetas, partes de estructurales de carrocerías de automóviles, partes estructurales de carrocería de vehículos utilitarios deportivos, partes estructurales de carrocerías de camiones, partes estructurales de carrocerías de furgonetas; chasis de vehículos de motor, engranajes para vehículos terrestres, frenos para vehículos terrestres, motores para vehículos terrestres; parrillas para vehículos, ruedas para vehículos; ventanas, parabrisas, limpiaparabrisas, todos para vehículos; reductores para vehículos terrestres; segmentos de frenos para vehículos; asientos de vehículos; tapizados para interiores de vehículos; avisadores acústicos para vehículos; amortiguadores de suspensión para vehículos; muelles de suspensión para vehículos; cinturones de seguridad para asientos de vehículos, asientos infantiles de seguridad para vehículos; cadenas de transmisión para vehículos; ejes de vehículos; mecanismos de transmisión para vehículos terrestres; acabados interiores para automóviles, piezas metálicas para vehículos, a saber, decorativo de metal exterior e interior de automóviles y ajustes de protección; piezas de plástico para vehículos, a saber, decorativo extruido plástico para exterior e interior y revestimiento protector de automóviles.

**(511)-** 12

**(561)-** EQUINOX

**(730)-** GENERAL MOTORS LLC, domiciliada en 300 Renaissance Center, City of Detroit, State of Michigan 48265-3000, Estados Unidos de América

**(740)-** Alvarez Mainegra, Nadia  
-----

**(210)-** 2015-1059

**(220)-** 07/07/2015

**(510)-** Automóviles, vehículos deportivos utilitarios, camiones, camionetas, motores de automóviles, motores de vehículos utilitarios deportivos, motores de camiones, motores de furgonetas, partes de estructurales de carrocerías de automóviles, partes estructurales de carrocería de vehículos utilitarios deportivos, partes estructurales de carrocerías de camiones, partes estructurales de carrocerías de furgonetas; chasis de vehículos de motor, engranajes para vehículos terrestres, frenos para vehículos terrestres, motores para vehículos terrestres; parrillas para vehículos, ruedas para vehículos; ventanas, parabrisas, limpiaparabrisas, todos para vehículos; reductores para vehículos terrestres; segmentos de frenos para vehículos; asientos de vehículos; tapizados para interiores de vehículos; avisadores acústicos para vehículos; amortiguadores de suspensión para vehículos; muelles de suspensión para vehículos; cinturones de seguridad para asientos de vehículos, asientos infantiles de seguridad para vehículos; cadenas de transmisión para vehículos; ejes de vehículos; mecanismos de transmisión para vehículos terrestres; acabados interiores para automóviles, piezas metálicas para vehículos, a saber, decorativo de metal exterior e interior de automóviles y ajustes de protección; piezas de plástico para vehículos, a saber, decorativo extruido plástico para exterior e interior y revestimiento protector de automóviles.

**(511)-** 12

**(561)-** N300

**(730)-** GENERAL MOTORS LLC, domiciliada en 300 Renaissance Center, City of Detroit, State of Michigan 48265-3000, Estados Unidos de América

**(740)-** Álvarez Mainegra, Nadia  
-----

**(210)-** 2015-1060

**(220)-** 07/07/2015

**(510)-** Automóviles, vehículos deportivos utilitarios, camiones, camionetas, motores de automóviles, motores de vehículos utilitarios deportivos, motores de camiones, motores de furgonetas, partes

**Solicitudes**

de estructurales de carrocerías de automóviles, partes estructurales de carrocería de vehículos utilitarios deportivos, partes estructurales de carrocerías de camiones, partes estructurales de carrocerías de furgonetas; chasis de vehículos de motor, engranajes para vehículos terrestres, frenos para vehículos terrestres, motores para vehículos terrestres; parrillas para vehículos, ruedas para vehículos; ventanas, parabrisas, limpiaparabrisas, todos para vehículos; reductores para vehículos terrestres; segmentos de frenos para vehículos; asientos de vehículos; tapizados para interiores de vehículos; avisadores acústicos para vehículos; amortiguadores de suspensión para vehículos; muelles de suspensión para vehículos; cinturones de seguridad para asientos de vehículos, asientos infantiles de seguridad para vehículos; cadenas de transmisión para vehículos; ejes de vehículos; mecanismos de transmisión para vehículos terrestres; acabados interiores para automóviles, piezas metálicas para vehículos, a saber, decorativo de metal exterior e interior de automóviles y ajustes de protección; piezas de plástico para vehículos, a saber, decorativo extruido plástico para exterior e interior y revestimiento protector de automóviles.

**(511)-** 12

**(561)-** SILVERADO

**(730)-** GENERAL MOTORS LLC, domiciliada en 300 Renaissance Center, City of Detroit, State of Michigan 48265-3000, Estados Unidos de América

**(740)-** Álvarez Mainegra, Nadia  
-----

**(210)-** 2015-1061

**(220)-** 07/07/2015

**(510)-** Automóviles, vehículos deportivos utilitarios, camiones, camionetas, motores de automóviles, motores de vehículos utilitarios deportivos, motores de camiones, motores de furgonetas, partes de estructurales de carrocerías de automóviles, partes estructurales de carrocería de vehículos utilitarios deportivos, partes estructurales de carrocerías de camiones, partes estructurales de carrocerías de furgonetas; chasis de vehículos de motor, engranajes para vehículos terrestres, frenos para vehículos terrestres, motores para vehículos terrestres; parrillas para vehículos, ruedas para vehículos; ventanas, parabrisas, limpiaparabrisas, todos para vehículos; reductores para vehículos terrestres; segmentos de frenos para vehículos; asientos de vehículos; tapizados para interiores de vehículos; avisadores acústicos para vehículos; amortiguadores de suspensión para vehículos; muelles de suspensión para vehículos; cinturones de seguridad para asientos de vehículos, asientos infantiles de seguridad para vehículos; cadenas de transmisión para vehículos; ejes de vehículos; mecanismos de transmisión para vehículos terrestres; acabados interiores para automóviles, piezas metálicas para vehículos, a saber, decorativo de metal exterior e interior de automóviles y ajustes de protección; piezas de plástico para vehículos, a saber, decorativo extruido plástico para exterior e interior y revestimiento protector de automóviles.

**(511)-** 12

**(561)-** SPARK

**(730)-** GENERAL MOTORS LLC, domiciliada en 300 Renaissance Center, City of Detroit, State of Michigan 48265-3000, Estados Unidos de América

**(740)-** Álvarez Mainegra, Nadia  
-----

**(210)-** 2015-1062

**(220)-** 07/07/2015

**(510)-** Automóviles, vehículos deportivos utilitarios, camiones, camionetas, motores de automóviles, motores de vehículos utilitarios deportivos, motores de camiones, motores de furgonetas, partes de estructurales de carrocerías de automóviles, partes estructurales de carrocería de vehículos utilitarios deportivos, partes estructurales de carrocerías de camiones, partes estructurales de carrocerías de furgonetas; chasis de vehículos de motor, engranajes para vehículos terrestres, frenos para vehículos terrestres, motores para vehículos terrestres; parrillas para vehículos, ruedas para vehículos; ventanas, parabrisas, limpiaparabrisas, todos para vehículos; reductores para vehículos terrestres; segmentos de frenos para vehículos; asientos de vehículos; tapizados para interiores de vehículos; avisadores acústicos para vehículos; amortiguadores de suspensión para vehículos; muelles de suspensión para vehículos; cinturones de seguridad para asientos de vehículos, asientos infantiles de seguridad para vehículos; cadenas de transmisión para vehículos; ejes de vehículos; mecanismos de transmisión para vehículos terrestres; acabados interiores para automóviles, piezas metálicas para vehículos, a saber, decorativo de metal exterior e interior de automóviles y ajustes de protección; piezas de plástico para vehículos, a saber, decorativo extruido plástico para exterior e interior y revestimiento protector de automóviles.

**(511)-** 12

**(561)-** SUBURBAN

**(730)-** GENERAL MOTORS LLC, domiciliada en 300 Renaissance Center, City of Detroit, State of Michigan 48265-3000, Estados Unidos de América

**(740)-** Álvarez Mainegra, Nadia

**Solicitudes**

- (210)-** 2015-1063  
**(220)-** 07/07/2015  
**(510)-** Automóviles, vehículos deportivos utilitarios, camiones, camionetas, motores de automóviles, motores de vehículos utilitarios deportivos, motores de camiones, motores de furgonetas, partes de estructurales de carrocerías de automóviles, partes estructurales de carrocería de vehículos utilitarios deportivos, partes estructurales de carrocerías de camiones, partes estructurales de carrocerías de furgonetas; chasis de vehículos de motor, engranajes para vehículos terrestres, frenos para vehículos terrestres, motores para vehículos terrestres; parrillas para vehículos, ruedas para vehículos; ventanas, parabrisas, limpiaparabrisas, todos para vehículos; reductores para vehículos terrestres; segmentos de frenos para vehículos; asientos de vehículos; tapizados para interiores de vehículos; avisadores acústicos para vehículos; amortiguadores de suspensión para vehículos; muelles de suspensión para vehículos; cinturones de seguridad para asientos de vehículos, asientos infantiles de seguridad para vehículos; cadenas de transmisión para vehículos; ejes de vehículos; mecanismos de transmisión para vehículos terrestres; acabados interiores para automóviles, piezas metálicas para vehículos, a saber, decorativo de metal exterior e interior de automóviles y ajustes de protección; piezas de plástico para vehículos, a saber, decorativo extruido plástico para exterior e interior y revestimiento protector de automóviles.
- (511)-** 12  
**(561)-** TAHOE  
**(730)-** GENERAL MOTORS LLC, domiciliada en 300 Renaissance Center City of Detroit, State of Michigan 48265-3000, Estados Unidos de América  
**(740)-** Álvarez Mainegra, Nadia  
-----
- (210)-** 2015-1064  
**(220)-** 07/07/2015  
**(510)-** Automóviles, vehículos deportivos utilitarios, camiones, camionetas, motores de automóviles, motores de vehículos utilitarios deportivos, motores de camiones, motores de furgonetas, partes de estructurales de carrocerías de automóviles, partes estructurales de carrocería de vehículos utilitarios deportivos, partes estructurales de carrocerías de camiones, partes estructurales de carrocerías de furgonetas; chasis de vehículos de motor, engranajes para vehículos terrestres, frenos para vehículos terrestres, motores para vehículos terrestres; parrillas para vehículos, ruedas para vehículos; ventanas, parabrisas, limpiaparabrisas, todos para vehículos; reductores para vehículos terrestres; segmentos de frenos para vehículos; asientos de vehículos; tapizados para interiores de vehículos; avisadores acústicos para vehículos; amortiguadores de suspensión para vehículos; muelles de suspensión para vehículos; cinturones de seguridad para asientos de vehículos, asientos infantiles de seguridad para vehículos; cadenas de transmisión para vehículos; ejes de vehículos; mecanismos de transmisión para vehículos terrestres; acabados interiores para automóviles, piezas metálicas para vehículos, a saber, decorativo de metal exterior e interior de automóviles y ajustes de protección; piezas de plástico para vehículos, a saber, decorativo extruido plástico para exterior e interior y revestimiento protector de automóviles.
- (511)-** 12  
**(561)-** TRAILBLAZER  
**(730)-** GENERAL MOTORS LLC, domiciliada en 300 Renaissance Center, City of Detroit, State of Michigan 48265-3000, Estados Unidos de América  
**(740)-** Álvarez Mainegra, Nadia  
-----
- (210)-** 2015-1065  
**(220)-** 07/07/2015  
**(510)-** Automóviles, vehículos deportivos utilitarios, camiones, camionetas, motores de automóviles, motores de vehículos utilitarios deportivos, motores de camiones, motores de furgonetas, partes de estructurales de carrocerías de automóviles, partes estructurales de carrocería de vehículos utilitarios deportivos, partes estructurales de carrocerías de camiones, partes estructurales de carrocerías de furgonetas; chasis de vehículos de motor, engranajes para vehículos terrestres, frenos para vehículos terrestres, motores para vehículos terrestres; parrillas para vehículos, ruedas para vehículos; ventanas, parabrisas, limpiaparabrisas, todos para vehículos; reductores para vehículos terrestres; segmentos de frenos para vehículos; asientos de vehículos; tapizados para interiores de vehículos; avisadores acústicos para vehículos; amortiguadores de suspensión para vehículos; muelles de suspensión para vehículos; cinturones de seguridad para asientos de vehículos, asientos infantiles de seguridad para vehículos; cadenas de transmisión para vehículos; ejes de vehículos; mecanismos de transmisión para vehículos terrestres; acabados interiores para automóviles, piezas metálicas para vehículos, a saber, decorativo de metal exterior e interior de automóviles y ajustes de protección; piezas de plástico para vehículos, a saber, decorativo extruido plástico para exterior e interior y revestimiento protector de automóviles.
- (511)-** 12

**Solicitudes**

- (561)-** TRAVERSE  
**(730)-** GENERAL MOTORS LLC, domiciliada en 300 Renaissance Center, City of Detroit, State of Michigan 48265-3000, Estados Unidos de América  
**(740)-** Álvarez Mainegra, Nadia  
-----

- (210)-** 2015-1066  
**(220)-** 07/07/2015  
**(510)-** Automóviles, vehículos deportivos utilitarios, camiones, camionetas, motores de automóviles, motores de vehículos utilitarios deportivos, motores de camiones, motores de furgonetas, partes de estructurales de carrocerías de automóviles, partes estructurales de carrocería de vehículos utilitarios deportivos, partes estructurales de carrocerías de camiones, partes estructurales de carrocerías de furgonetas; chasis de vehículos de motor, engranajes para vehículos terrestres, frenos para vehículos terrestres, motores para vehículos terrestres; parrillas para vehículos, ruedas para vehículos; ventanas, parabrisas, limpiaparabrisas, todos para vehículos; reductores para vehículos terrestres; segmentos de frenos para vehículos; asientos de vehículos; tapizados para interiores de vehículos; avisadores acústicos para vehículos; amortiguadores de suspensión para vehículos; muelles de suspensión para vehículos; cinturones de seguridad para asientos de vehículos, asientos infantiles de seguridad para vehículos; cadenas de transmisión para vehículos; ejes de vehículos; mecanismos de transmisión para vehículos terrestres; acabados interiores para automóviles, piezas metálicas para vehículos, a saber, decorativo de metal exterior e interior de automóviles y ajustes de protección; piezas de plástico para vehículos, a saber, decorativo extruido plástico para exterior e interior y revestimiento protector de automóviles.

- (511)-** 12  
**(561)-** TRAX  
**(730)-** GENERAL MOTORS LLC, domiciliada en 300 Renaissance Center, City of Detroit, State of Michigan 48265-3000, Estados Unidos de América  
**(740)-** Álvarez Mainegra, Nadia  
-----

- (210)-** 2015-1067  
**(220)-** 07/07/2015  
**(510)-** Servicio de publicidad.  
**(511)-** 35  
**(510)-** Servicio de impresión de fotografía en póster, gigantografía, papel, revistas, libros, y liensografía  
**(511)-** 40  
**(510)-** Servicio de fotografía y servicio de producción de videos.  
**(511)-** 41  
**(510)-** Servicio de diseño de imagen.  
**(511)-** 42  
**(531)-** 7.5.25, 27.5.1 y 27.5.10  
**(540)-**



- (561)-** EIKONHABANA  
**(730)-** Calas del Castillo, Iván, domiciliado en calle I número 8203, entre Tercera y R, Dolores, municipio San Miguel del Padrón, provincia La Habana, República de Cuba  
-----

- (210)-** 2015-1068  
**(220)-** 07/07/2015  
**(510)-** Servicio de publicidad.  
**(511)-** 35  
**(510)-** Servicio de impresión de fotografía en póster, gigantografía, papel, revistas, libros, y liensografía  
**(511)-** 40  
**(510)-** Servicio de fotografía y servicio de producción de videos.  
**(511)-** 41  
**(510)-** Servicio de diseño de imagen.  
**(511)-** 42  
**(531)-** 16.3.19, 25.1.6 y 27.5.1

**(540)-**



**(561)-** ESTUDIO LOGOS

**(730)-** Calas del Castillo, Iván, domiciliado en calle I número 8203, entre Tercera y R, Dolores, municipio San Miguel del Padrón, provincia La Habana, República de Cuba

-----

**(210)-** 2015-1069

**(220)-** 08/07/2015

**(510)-** Servicios previsiones y análisis económicos; agencia de selección y enrole de tripulantes, servicios de atención al capital humano, exportación de capital humano.

**(511)-** 35

**(510)-** Servicio de atención inmobiliaria.

**(511)-** 36

**(510)-** Servicio de construcción y reparación de buques y medios navales.

**(511)-** 37

**(510)-** Servicio de transportación marítima, practicaaje, servicios portuarios de carga y descarga de mercancías de importación, exportación y cabotaje, almacenaje, operaciones de carga y descarga de otros medios de transporte, transportación de pasajeros, atención integral a cruceros turísticos, alquiler de equipos tecnológicos terrestres y navales, de agente consignatario, servicio de salvamento, registro de buques, servicios de atención a suministros.

**(511)-** 39

**(510)-** Servicio de ingeniería y manejo ambiental de bahías y costas, servicio de asesoramiento técnico, realización de estudios de factibilidad y de investigación.

**(511)-** 42

**(510)-** Servicio de consultoría jurídica.

**(511)-** 45

**(531)-** 27.5

**(540)-**

**GEMAR**

**(561)-** GEMAR

**(730)-** GRUPO EMPRESARIAL DE TRANSPORTE MARÍTIMO PORTUARIO, domiciliada en Desamparados sin número esquina Compostela, municipio Habana Vieja, provincia La Habana, República de Cuba  
Ramia Frómeta, Alberto

**(740)-**

-----

**(210)-** 2015-1070

**(220)-** 08/07/2015

**(510)-** Muebles, espejos, marcos; productos de madera, corcho, caña, Junco, mimbre, cuerno, hueso, marfil, ballena, concha, ámbar, nácar, espuma de mar, sucedáneos de todos estos materiales o de materias plásticas, no comprendidos en otras clases.

**(511)-** 20

**(510)-** Servicios científicos y tecnológicos, así como servicios de investigación y diseño en estos ámbitos; servicios de análisis e investigación industriales; diseño y desarrollo de equipos informáticos y de software, a saber: Servicios de decoraciones de interiores.

**(511)-** 42

**(531)-** 26.1.18, 26.4.10 y 27.5.17

**(540)-**



**(561)-** IKEA

**(730)-** Escarrá Borrás, Jorge, domiciliado en 216 A número 1514, entre 15 y 17, reparto Siboney, municipio Playa, provincia La Habana, República de Cuba

**(740)-** León Villaverde, Haliveth

**Solicitudes**

- (210)- 2015-1071  
(220)- 08/07/2015  
(510)- Papel, cartón y artículos de estas materias no comprendidos en otras clases; productos de imprenta; material de encuadernación; fotografías; artículos de papelería; adhesivos (pegamentos) de papelería o para uso doméstico; material para artistas; pinceles; máquinas de escribir y artículos de oficina (excepto muebles); material de instrucción o material didáctico (excepto aparatos); materias plásticas para embalar (no comprendidas en otras clases); caracteres de imprenta; clichés de imprenta.  
(511)- 16  
(510)- Prendas de vestir, calzado, artículos de sombrerería  
(511)- 25  
(510)- Café, té, cacao, azúcar, arroz, tapioca, sagú, sucedáneos del café; harinas y preparaciones a base de cereales, pan, productos de pastelería y de confitería. helados; miel, jarabe de melaza: levadura, polvos de hornear; sal, mostaza; vinagre, salsas (condimentos); especias; hielo.  
(511)- 30  
(510)- Cerveza; aguas minerales y gaseosas, y otras bebidas sin alcohol; bebidas de frutas y zumos de frutas; siropes y otras preparaciones para elaborar bebidas.  
(511)- 32  
(510)- Bebidas alcohólicas (excepto cerveza).  
(511)- 33  
(510)- Transporte; embalaje y almacenamiento de mercancías; organización de viajes.  
(511)- 39  
(510)- Educación; formación; servicios de entretenimiento; actividades deportivas y culturales.  
(511)- 41  
(510)- Servicios de restauración (alimentación); hospedaje temporal.  
(511)- 43  
(561)- BLUE MARLIN  
(730)- Escarrá Borrás, Jorge, domiciliado en 216 A número 1514, entre 15 y 17, reparto Siboney, municipio Playa, provincia La Habana, República de Cuba  
(740)- León Villaverde, Haliveth  
-----
- (210)- 2015-1073  
(220)- 08/07/2015  
(510)- Papel, cartón y artículos de estas materias no comprendidos en otras clases; productos de imprenta; material de encuadernación; fotografías; artículos de papelería; adhesivos (pegamentos) de papelería o para uso doméstico; material para artistas; pinceles; máquinas de escribir y artículos de oficina (excepto muebles); material de instrucción o material didáctico (excepto aparatos); materias plásticas para embalar (no comprendidas en otras clases); caracteres de imprenta; clichés de imprenta, a saber: abrecartas, álbumes, almanaques, objetos de arte grabados, objetos de arte litografiados, papel perfumado o no para forrar armarios, autoadhesivos, bacaladeras para tarjetas de crédito, bandejas de sobremesa, bandejas portadocumentos, calendarios, calcomanías, carboncillos, carteleras, carteles, catálogos, clips para plumas, cuadernos, diarios, dibujos, fundas para documentos, plumas para escribir, artículos de escritura, instrumentos de escritura, plumas estilográficas, estuches para papelería, estuches de escritura, folletos, fotografías, grabados, reproducciones gráficas, guías (manuales), material impreso, impresos gráficos, lápices, libros, libretas, litografías, manuales, papel, portasellos, portaplumas, posabotellas y posavasos de papel, posavasos para cervezas, posters, publicaciones, tarjetas, toallitas de tocador.  
(511)- 16  
(510)- Prendas de vestir, calzado, artículos de sombrerería, a saber: ropa interior, ropa exterior, ropa de gimnasio, ropa de baño, abrigos, camisas, camisetas (de manga corta), chalecos, corbatas, delantales (prendas de vestir), gorras, gorros, impermeables, prendas de vestir, pulóveres, artículos de sombrerería, sombreros, suéteres, trajes, uniformes, uniformes escolares, vestuario y zapatos, bandas para la cabeza (prendas de vestir), fulares, zapatillas deportivas, ropa absorbente del sudor, ropa de deporte.  
(511)- 25  
(510)- Educación; formación; esparcimiento; actividades deportivas y culturales; a saber: clubes deportivos (entrenamiento y mantenimiento físico), servicios de preparador físico personal (mantenimiento físico), campamentos (cursillos) de perfeccionamiento deportivo, organización de competiciones deportivas, explotación de instalaciones deportivas, servicios de artistas del espectáculo; servicios de discotecas; producción de espectáculos; organización de exposiciones con fines culturales o educativos; organizaciones de fiestas y recepciones; espectáculo de variedades (music-hall), servicios de karaoke y servicios recreativos.  
(511)- 41  
(531)- 1.1.5, 2.1.8, 26.4.14, 27.5.9, 27.5.10 y 27.5.24

**Solicitudes**

**(540)-**



**(561)-** MERCHED

**(591)-** Blanco, negro y amarillo

**(730)-** López Rojas, Angel Merched, domiciliado en calle 70 entre Quinta y Séptima, Miramar, municipio Playa, provincia La Habana, República de Cuba

**(740)-** León Villaverde, Haliveth

-----

**(210)-** 2015-1075

**(220)-** 08/07/2015

**(510)-** Para servicios de restauración (alimentación).

**(511)-** 43

**(531)-** 5.3.13, 26.11.2, 26.11.5, 26.11.8 y 27.5.1

**(540)-**



**(561)-** ORTÚZAR

**(730)-** Ortúzar Carreño, Josefina, domiciliada en Martí número 127-A entre Colón y Ciprián Valdés, municipio Pinar del Río, provincia Pinar del Río, República de Cuba

-----

**(210)-** 2015-1076

**(220)-** 08/07/2015

**(510)-** Servicios técnicos de instalación, mantenimiento y reparación de compresores, maquinaria industrial y generadores eléctricos.

**(511)-** 37

**(531)-** 2.9.14, 14.7.9, 26.11.1, 27.5.9, 27.5.10 y 27.5.24

**(540)-**



**(561)-** AIRCOM

**(730)-** Valenzuela Blanco, Jorge Luís, domiciliado en calle 12 número 269, entre 11 y Canal, reparto Antonio Maceo, municipio Cerro, provincia La Habana, República de Cuba

-----

**(210)-** 2015-1077

**(220)-** 08/07/2015

**(510)-** Servicios de concesionarios de vehículos de motor; servicios de tiendas de venta al por menor en el campo de los vehículos de motor, ropa, a saber, chaquetas, camisas, camisetas, gorras, viseras de sol, lentes de sol, llaveros, llaveros y linternas; servicios de consultas relacionados con concesionarios de vehículos de motor.

**(511)-** 35

**(510)-** Servicios de reparación y mantenimiento de vehículos de motor; servicio de emergencia en carretera de vehículos de motor; asistencia técnica para usuarios de vehículos de motor.

**Solicitudes**

- (511)-** 37
- (510)-** Servicios de consultas e ingeniería de diseño relacionados con vehículos de motor, partes de vehículos de motor, sistemas de componentes de vehículos de motor; servicios de consultas y servicios informáticos relacionados con vehículos de motor.
- (511)-** 42
- (561)-** GM
- (730)-** GENERAL MOTORS LLC, domiciliada en 300 Renaissance Center, City of Detroit, State of Michigan 48265-3000, Estados Unidos de América
- (740)-** Álvarez Mainegra, Nadia  
-----
  
- (210)-** 2015-1078
- (220)-** 08/07/2015
- (510)-** Servicios de concesionarios de vehículos de motor; servicios de tiendas de venta al por menor en el campo de los vehículos de motor, ropa, a saber, chaquetas, camisas, camisetas, gorras, viseras de sol, lentes de sol, llaveros, llaveros y linternas; servicios de consultas relacionados con concesionarios de vehículos de motor.
- (511)-** 35
- (510)-** Servicios de reparación y mantenimiento de vehículos de motor; servicio de emergencia en carretera de vehículos de motor; asistencia técnica para usuarios de vehículos de motor.
- (511)-** 37
- (510)-** Servicios de consultas e ingeniería de diseño relacionados con vehículos de motor, partes de vehículos de motor, sistemas de componentes de vehículos de motor; servicios de consultas y servicios informáticos relacionados con vehículos de motor.
- (511)-** 42
- (561)-** BUICK
- (730)-** GENERAL MOTORS LLC, domiciliada en 300 Renaissance Center, City of Detroit, State of Michigan 48265-3000, Estados Unidos de América
- (740)-** Álvarez Mainegra, Nadia  
-----

**Año CXIII**  
**Boletín Oficial N°330**  
**Nombres comerciales**  
**Solicitudes**

- (210)- 2015-0054  
(220)- 19/05/2015  
(733)- Actividades relacionadas con la música y espectáculos musicales.  
(561)- KIALO  
(730)- Cruz Suárez, Andy Calixto, domiciliado en calle Justicia número 357, entre Arango y Municipio, Luyanó, municipio Diez de Octubre, provincia La Habana, República de Cuba  
-----
- (210)- 2015-0063  
(220)- 25/06/2015  
(733)- Para identificar y promover, llamando la atención al público de la persona jurídica dedicada a ofrecer servicios de preparación a personas y choferes para la obtención de licencias de conducción y de recalificación a conductores profesionales.  
(561)- TRAMOS  
(730)- EMPRESA DE EDUCACIÓN VIAL Y CONDUCCIÓN, TRAMOS, domiciliada en calle Marino sin número, entre Santa Ana y Talleres, Nuevo Vedado, municipio Plaza de la Revolución, CP 10600, provincia La Habana, República de Cuba  
(740)- Subiadur Cañizares, Jesús  
-----
- (210)- 2015-0064  
(220)- 26/06/2015  
(733)- Servicios de publicidad, decoración, remodelación, restauración, ambientación y funcionalidad de espacios. Producir y comercializar productos gráficos, publicitarios, artículos personalizados y elementos decorativos. Servicios de montaje de stand para ferias y exposiciones.  
(561)- ENTRE LÍNEAS  
(730)- Cardero Chaveco, Roselia, Uliver Velázquez, Cervesel y Valdés Rebollar, Alexander, domiciliados en calle 26 número 549A, entre Zapata y 35, municipio Plaza de la Revolución, CP 10400, provincia La Habana, República de Cuba; calle 26 número 209, apartamento 7, entre 17 y 19, Vedado, municipio Plaza de la Revolución, CP 10400, provincia La Habana, República de Cuba y avenida 15 número 7812, apartamento 3, entre 78 y 80, Ampliación de Almendares, municipio Playa, provincia La Habana, República de Cuba  
(740)- Cardero Chaveco, Roselia  
-----
- (210)- 2015-0066  
(220)- 03/07/2015  
(733)- Dirigir y ejecutar un proyecto comunitario de educación medioambiental, reforestación y cultural sobre cultivo de Amaranto con fines alimenticios.  
(561)- ANDO REFORESTANDO  
(730)- Rodríguez Ribalta, Sandra Bárbara, domiciliada en Velarde número 271, entre Primelles y Prensa, municipio Cerro, CP 10600, provincia La Habana, República de Cuba  
-----
- (210)- 2015-0067  
(220)- 06/07/2015  
(733)- Producción de accesorios de riego, llaves, surtidores y válvulas. Producción de muebles coloniales fundidos en aluminio como sillones, columpios, cercas perimetrales, juegos de terraza y comedor, bancos, farolas, fogones, puertas y ventanas.  
(561)- LOS PUPOS  
(730)- Pupo Cepeda, Rene, domiciliado en calle Cuarta del Oeste número 203, entre Octava del Sur y Novena del Sur, municipio Placetetas, provincia Villa Clara, República de Cuba  
-----
- (210)- 2015-0068  
(220)- 08/07/2015  
(733)- Generar y suministrar energía eléctrica.  
(561)- CMC  
(730)- EMPRESA TERMOELÉCTRICA CIENFUEGOS, domiciliada en carretera O´Bourke número 914, Zona Industrial 1, municipio Cienfuegos, CP 50400, provincia Cienfuegos, República de Cuba  
(740)- González Crespo, Consuelo Elizabeth  
-----

**Lemas comerciales**

**Solicitudes**

- (210)-** 2015-0034  
**(220)-** 23/06/2015  
**(733)-** Promoción de servicios de marketing y publicidad a través de spot publicitarios; servicios de promoción y gestión de ventas; servicios de consultoría en la organización y dirección de eventos sociales y corporativos; proporcionar bases de datos informáticas en relación con la venta de servicios para terceros, en internet y otros medios electrónicos, informáticos y redes de comunicaciones; proporcionar salas de chat en línea y tableros de anuncios electrónicos para la transmisión de texto, audio, fotos y video entre los usuarios; distribución de material publicitario; organización de exposiciones con fines publicitarios; celebración de ferias comerciales; comercialización y venta de muebles, textiles, luminarias, elementos decorativos, CD y DVD grabados (música, videos, datos); organización de viajes y excursiones; transporte de viajeros y mercancías; agencias de reservas de viajes; reservas de medios de transporte a través de agencias de viajes; distribución y entrega de paquetes por mensajería; organización y producción de eventos sociales y corporativos (recepciones y cocteles, fiestas, banquetes, cumpleaños, bodas, aniversarios, despedidas de solteros); actividades culturales, recreativas y deportivas: paracaidismo, parapenting, buceo y alpinismo; servicios de espectáculos artísticos; representación de espectáculos en vivo; servicios de karaoke; servicios de grabación, edición y producción de espectáculos y audiovisuales (multimedia, videos, spot, documentales, largometrajes, cortometrajes, programas de TV); servicios de modelos; competencia de bailes; servicios de traducción e interpretación lingüística; servicios de diseño industrial, diseño gráfico; decoración de interiores; ejecución de proyectos; diseño de páginas web; servicios de arquitectura; servicios de restauración; servicios de bar; hospedaje temporal; servicios de reserva de alojamiento temporal; alquiler de salas de reunión; servicios de spa, servicios de salones de belleza, servicios de manicura, masajes, de peluquerías, y de barbería para eventos.
- (561)-** ...Y VIVIR LO DIFERENTE.  
**(730)-** Rodríguez Díaz, Pedro Antonio, domiciliado en calle Damas número 713, entre calle Luz y Acosta, municipio Habana Vieja, provincia La Habana, República de Cuba
- 

- (210)-** 2015-0036  
**(220)-** 26/06/2015  
**(733)-** Promoción de servicios de publicidad, marketing y gestión de ventas; distribución de material publicitario; sistematización de datos en una base de datos informática; proporcionar servicios de negocios a través de base de datos informáticas en relación con la compraventa para terceros en internet y otros medios electrónicos; actualización de documentación publicitaria; organización de exposiciones con fines comerciales y publicitarios; promoción a través de catálogos; bolígrafos; pulóver, gorras, posters, almanaques, bolsos, artículos de oficina, souvenir, spot promocionales; demostración de productos; comercialización y venta de mobiliario y elementos decorativos; administración de ventas de bienes inmuebles; servicios de seguros sobre bienes muebles e inmuebles; arrendamiento con opción de compra (leasing); servicios inmobiliarios relacionados con la compra, venta y alquiler de bienes inmuebles; tasación de bienes inmuebles; servicios de inversión inmobiliaria; servicios de agencia de bienes raíces; gestión de carteras de propiedad; corretaje de bienes inmuebles; administración de bienes inmuebles; valoraciones de bienes inmuebles; servicios de asesoramiento en relación con la propiedad de bienes inmuebles; suministro de información relativa a la propiedad (bienes inmuebles); servicios de fondos de inversiones financieras; servicios de financiación de la promoción inmobiliaria; servicios de reparación, reformas, mantenimiento y construcción de inmuebles; carpintería estructural; servicios de diseño industrial; diseño gráfico; decoración de interiores; ejecución de proyectos; servicios de arquitectura; alquiler y reserva de alojamiento temporal; alquiler de salas de reunión.
- (561)-** SUS DESEOS, NUESTRA RAZÓN.  
**(730)-** Arias Betancourt, Sandra, domiciliada en avenida 41 número 15010, entre calle 150 y calle 154, municipio La Lisa, provincia La Habana, República de Cuba
- 

- (210)-** 2015-0038  
**(220)-** 30/06/2015  
**(733)-** Para popularizar a la persona natural que se dedica a la confección de muebles y otros productos de madera.
- (561)-** SU CARGA SE MANIPULA CON MÁS CON MÁS CONFORT  
**(730)-** Aguilar Puentes, Sergio Roberto, domiciliado en calle Isabel Rubio número 58, entre Maceo y Máximo Gómez, municipio Pinar del Río, CP 20100, provincia Pinar del Río, República de Cuba
-

**Solicitudes**

**(210)-** 2015-0039

**(220)-** 01/07/2015

**(733)-** Para llamar la atención del público sobre la producción de aceites de perfumería; aceites de tocador, aceites esenciales, lociones para después del afeitado; aguas de tocador y de colonia; cosméticos, cremas cosméticas; desodorantes, productos de perfumería; jabones; lacas para el cabello; lápices de cejas, lápices de labios, maquillaje, máscaras de pestañas; mascarillas de belleza; pintalabios; productos cosméticos para el cuidado de la piel; tintes para el cabello; obras de arte de metales comunes: Pérgolas, lucernarios (claraboyas), esculturas, murales, aparatos de alumbrado (lámparas), faroles de alumbrado, estructuras de vitrales, escaleras, campanas, camas, cascabeles, cajas fuertes, baúles, marquetería para vitrales y soportes para vitrales elaborados con estructuras metálicas; puertas y ventanas metálicas; recipientes metálicos para embalar; gafas de sol y estuches para gafas; automóviles; barcos; bicicletas; chalupas; coches de niños; artículos de joyería: Pulseras, collares, broches, pendientes, anillos, sortijas, dijes, relojes, llaveros, cadenas; catálogo de obras de arte, de artículos de joyería, de productos cosméticos y modas; póster; bolígrafos; agendas; postales; pinturas; almanaques; marcadores; bolsos; carteras; estuches para artículos de tocador; mochilas; monederos; sombrillas; valijas; obras de arte de madera, cera, yeso, bambú, materias plásticas; muebles; biombos; hamacas; vitrinas; marcos de espejos; recipientes para uso doméstico o culinario, para beber y recipientes térmicos; confecciones femeninas y masculinas: Pantalón corto; bermudas; pescadores; camisas; camisetas de deportes, de mangas cortas; guayaberas; pantalones de vestir; pantalones muy holgados hechos de tela gruesa y fuertes; pitusa o pantalón de mezclilla; chaquetas (noche y deportivas); blusas; camiseros; boleros: vestidos (gala, noche, deportivos); chalecos; chales; conjuntos de vestir; disfraces; faldas; zapatillas de gimnasia; gorros; guantes; lencería; mallas; mitones; pijamas; ropa de playa; ropa de gimnasia; ropa interior; pareos; bandanas (pañuelos para el cuello); trajes de baño (bañadores); pulóver con cuello; pulóver sin cuello; pantalonetas; trajes; gorras; uniformes; sombrerería y calzado; bebidas alcohólicas (excepto cervezas), especialmente cocteles, bebidas alcohólicas que contienen frutas, brandy, extractos de frutas con alcohol, ginebra, licores, licor de menta, ron, sidras, vinos, vodka, whisky; servicios de publicidad y marketing a través de spot publicitarios; gestión de negocios comerciales; organización de exposiciones con fines comerciales; celebración de ferias comerciales; demostración de productos; distribución de material publicitario; comercialización y venta de recipientes metálicos para embalar, obras de arte de metales comunes: pérgolas, lucernarios (claraboyas), marcos de espejos, biombos, aparatos de alumbrado (lámparas), faroles de alumbrado, esculturas, marquesinas, pedestales, maceteros, pie de amigo, murales, rejas, candelabros, columpios, campanas, cascabeles, estructuras de vitrales, marquetería para vitrales y soportes para vitrales elaborados con estructuras metálicas, puertas y ventanas metálicas, muebles, vitrinas, envases, elementos decorativos, CD y DVD grabados (música, videos, datos), artículos de joyería: pulseras, collares, broches, pendientes, bolsas, carteras, mochilas, estuches para artículos de tocador, monederos, portafolio escolar, ropa de vestir: blusas, camiseros, guayaberas, vestidos (gala, noche, deportivos), camisas, camisetas de deportes, conjuntos de vestir, disfraces, faldas, zapatillas de gimnasia, gorros, lencería, pijamas, ropa de playa, ropa de gimnasia, ropa interior, pareos, bandanas (pañuelos para el cuello), bandas para la cabeza, bañadores, pantalones de vestir, pantalonetas, pescadores, bermudas, trajes, chaquetas (noche y deportivas), gorras, uniformes, calzado y sombrerería de hombre y mujer, pulóver con cuello, pulóver sin cuello, pantalones muy holgados hechos de tela gruesa y fuertes, pitusa o pantalón de mezclilla; servicios de promoción y gestión de ventas; servicios de consultoría en la organización y dirección de eventos sociales y corporativos; proporcionar bases de datos informáticas en relación con la venta de servicios para terceros, en internet y otros medios electrónicos, informáticos y redes de comunicaciones; proporcionar salas de chat en línea y tableros de anuncios electrónicos para la transmisión de texto, audio, fotos y video entre los usuarios; redes de negocios; sistematización de datos en una base de datos informática; actualización de documentación publicitaria; servicios de oficinas de empleo; servicios inmobiliarios relacionados con la compra, venta y alquiler de bienes inmuebles; tasación de bienes inmuebles; servicios de inversión inmobiliaria; servicios de agencia de bienes raíces; servicios de fondos de inversiones financieras; servicios de reparación y mantenimiento de equipos electrónicos: (pc de mesa y portátil), teléfonos celulares; servicios de construcción, reparación y mantenimiento de inmuebles; servicios de restauración de obras de arte; servicios de limpieza de autos; servicios de impresión y grabado; servicios de forja, herrería y orfebrería; organización de viajes y excursiones; transporte de viajeros y mercancías; agencias de reservas de viajes; organización y producción de eventos sociales y corporativos: recepciones y cocteles, fiestas, banquetes, cumpleaños, bodas, aniversarios, despedidas de solteros; actividades culturales, recreativas y deportivas, tales como: paracaidismo, buceo y alpinismo; servicios de espectáculos artísticos; servicios de grabación, edición y producción de espectáculos y audiovisuales (multimedia, videos, spot, documentales, largometrajes, cortometrajes, programas de TV); servicios de modelos; dases de bailes, artes manuales y oficios; servicios de traducción e interpretación lingüística; diseño industrial; diseño gráfico; diseño de interiores; servicios de arquitectura; ejecución de proyectos; diseño de páginas web; servicios de restauración (alimentación), especialmente: servicios de preparación de alimentos y bebidas para el consumo o para llevar; restaurantes de autoservicio; servicios de banquete; servicios de bar; cafés-restaurantes; servicios de catering;

**Solicitudes**

hospedaje temporal; servicios de reserva de alojamiento temporal; alquiler de salas de reunión; servicios de spa, servicios de tratamiento de higiene y belleza, de salones de belleza, de manicura, de masajes, de peluquerías, y barbería.

**(561)-** SIEMPRE PUEDES ESTAR MEJOR, JEFF PLUS

**(730)-** Fuentes Fonseca, José Emilio; Fuentes Fonseca, Cristina, domiciliados en calle 29 número 6419, entre 64A y 66, municipio Playa, provincia La Habana, República de Cuba

**(740)-** Fuentes Fonseca, Cristina  
-----

**(210)-** 2015-0040

**(220)-** 06/07/2015

**(733)-** Comercializar Frutas y verduras, hortalizas y legumbres en conservas, congeladas, secas y cocidas; confituras y compotas. Condimentos y especias. Bebidas a base de frutas y zumos de frutas; siropes y otras preparaciones para elaborar bebidas.

**(561)-** DESAFIANDO EL PALADAR

**(730)-** Cacer Leyva, Yordanis; Martínez Rodríguez, Roberto, domiciliados en edificio 18 apartamento 10, comunidad Cubitas; edificio 13 apartamento 21, comunidad Cubitas, municipio Camagüey, CP 74180, provincia Camagüey, República de Cuba

**(740)-** Cacer Leyva, Yordanis  
-----

**(210)-** 2015-0041

**(220)-** 08/07/2015

**(733)-** Servicios de previsiones y análisis económicos de servicios portuarios; agencia de selección y enrole de tripulantes, servicios de atención al capital humano, prestación de servicios de tripulantes, de operadores de equipos portuarios, ingenieros y técnicos de especialidades portuarias en el exterior; Servicios de atención inmobiliaria para el sector del transporte; Servicios de construcción y reparación de buques y medios navales; Servicios de transportación marítima, practica, servicios portuarios de carga y descarga de mercancías importadas, de mercancías para la exportación y de servicios de cabotaje, almacenaje, operaciones de carga y descarga de otros medios de transporte (automotor y ferroviario), transportación de pasajeros, atención integral a cruceros turísticos, alquiler de equipos tecnológicos terrestres y navales (grúas flotantes, sobre camión, sobre esteras, gánguiles), servicio de agente consignatario, servicio de salvamento, registro de buques, servicios de atención a suministros; Servicios de ingeniería y manejo ambiental de bahías y costas; Servicio de asesoramiento técnico, realización de estudios de factibilidad y de investigación (en todas las ramas del transporte); Servicios de consultoría jurídica del transporte.

**(561)-** TODO EL TIEMPO A SU FAVOR

**(730)-** GRUPO EMPRESARIAL DE TRANSPORTE MARÍTIMO PORTUARIO, domiciliado en Desamparados sin número, esquina a Compostela, municipio Habana Vieja, provincia La Habana, República de Cuba

**(740)-** Ramia Frómata, Alberto  
-----

**Año CXIII**  
**Boletín Oficial N°330**  
**Emblemas empresariales**  
**Solicitudes**

- (210)-** 2014-0097  
**(220)-** 15/12/2014  
**(733)-** Servicios de construcción, reparación, mantenimiento de inmuebles, diseño y ejecución de interiores.  
**(531)-** 27.5.9, 27.5.12 y 27.5.17  
**(540)-**



- (561)-** ALARIFE  
**(730)-** Cabalé Ten, Carlos Enrique, domiciliado en San Fernando número 2, entre Corona y Pobre, municipio Camagüey, provincia Camagüey, República de Cuba

- **(210)-** 2015-0058  
**(220)-** 25/06/2015  
**(733)-** Para identificar y promover, llamando la atención al público de la persona jurídica dedicada a ofrecer servicios de preparación a personas y choferes para la obtención de licencias de conducción y de recalificación a conductores profesionales.  
**(531)-** 6.7.1, 18.1.21, 26.11.1, 27.5.9, 27.5.10 y 27.5.17  
**(540)-**



- (561)-** TRAMOS EMPRESA DE EDUCACIÓN VIAL Y CONDUCCIÓN  
**(730)-** EMPRESA DE EDUCACIÓN VIAL Y CONDUCCIÓN TRAMOS, domiciliada en calle Marino sin número, entre Santa Ana y Talleres, Nuevo Vedado, municipio Plaza de la Revolución, CP 10600, provincia La Habana, República de Cuba  
**(740)-** Subiadur Cañizares, Jesús

- **(210)-** 2015-0059  
**(220)-** 26/06/2015  
**(733)-** servicios de publicidad, decoración, remodelación, restauración, ambientación y funcionalidad de espacios. Producir y comercializar productos gráficos, publicitarios, artículos personalizados y elementos decorativos. Servicios de montaje de stand para ferias y exposiciones.  
**(531)-** 26.11.1, 26.11.5 y 27.5.21  
**(540)-**



- (561)-** E  
**(591)-** azul, anaranjado, negro  
**(730)-** Cardero Chaveco, Roselia; Uliver Velázquez, Cervesel; Valdés Rebollar, Alexander, domiciliados en calle 26, número 549 A, entre Zapata y 35; calle 26, número 209, apartamento 7, entre 17 y 19, vedado; avenida 15, número 7812, apartamento 3, entre 78 y 80, ampliación Almendares, municipio Plaza de la Revolución, CP 10400, provincia La Habana, República de Cuba  
**(740)-** Cardero Chaveco, Roselia

- **(210)-** 2015-0060  
**(220)-** 01/07/2015  
**(733)-** Brindar servicios de presentaciones artísticas y técnicas en las diferentes manifestaciones de las artes escénicas.  
-Brindar servicios de sesiones fotográficas y modelaje de pasarela.

**Solicitudes**

- Producir y comercializar de forma mayorista y minorista audiovisuales en temáticas de las artes escénicas.
- Prestar servicios de selección de reparto de artistas para espectáculos y producciones audiovisuales.
- Editar y comercializar de forma mayorista y minorista publicaciones, artículos vinculados a las artes escénicas en cualquier formato y soporte.
- Brindar servicios de organización de eventos, talleres, seminarios conferencias y cursos en temáticas de interés para la entidad.
- Brindar servicios de diseño y realización de luces, sonido, vestuario, escenografía y proyecciones de audiovisuales.
- Brindar el servicio de arrendamiento de bienes pertenecientes a la Agencia o a representados de la Agencia, mediante acuerdo entre las partes formalizado por documento jurídico.
- Brindar servicio para impartir clases de las manifestaciones de las artes escénicas por representados de la Agencia Caricatos.
- Reparación y mantenimiento de equipos de audio y luces en centros culturales.

**(531)-** 2.1.1, 26.4.1, 26.4.14, 26.4.18, 26.4.24, 27.5.10 y 27.5.24

**(540)-**



**(561)-** CARICATOS REPRESENTACIONES ARTÍSTICAS

**(730)-** EES AGENCIA DE REPRESENTACIONES ARTÍSTICAS CARICATOS, domiciliada en calle 8 número 515, entre Quinta y Quinta B, Miramar, municipio Playa, CP 11300, provincia La Habana, República de Cuba

**(740)-** Brito Pau, Marelys  
-----

**(210)-** 2015-0061

**(220)-** 07/07/2015

**(733)-** Servicios de carga y descarga de mercancías, incluyendo contenedores; servicios de atraque y desatraque de embarcaciones, de almacenaje, de depósito y entrega de cargas; servicios de arrendamiento de áreas.

**(531)-** 1.3.12, 18.3.23, 27.5.9 y 27.5.10



**(561)-** SERPO EMPRESA DE SERVICIOS PORTUARIOS DEL ORIENTE

**(591)-** Rojo, azul, amarillo, blanco

**(730)-** EMPRESA DE SERVICIOS PORTUARIOS DEL ORIENTE, domiciliada en avenida Jesús Menéndez número 702, municipio Santiago de Cuba, provincia Santiago de Cuba, República de Cuba

**(740)-** Moreno Argüelles, Inalvis Yanet  
-----

**(210)-** 2015-0062

**(220)-** 08/07/2015

**(733)-** Servicio de cafetería, restaurante y bar. Producción de productos alimenticios ahumados, jamones, hamburguesas y embutidos. Servicios de comercialización y venta.

**(531)-** 7.1.16, 8.1.1, 25.1.6, 25.1.25, 27.5.9, 27.5.10, 27.7.1, 29.1.1, 29.1.2, 29.1.6 y 29.1.8

**Año CXIII**  
**Boletín Oficial N°330**  
**Solicitudes**  
**(540)-**



- (561)-** LA BALIZA  
**(591)-** Amarillo, rojo, blanco y blanco  
**(730)-** Rodríguez Palacios, Alfredo, domiciliado en calle 23A número 23009, entre 230 y 232, reparto Coronela, municipio La Lisa, provincia La Habana, República de Cuba

# Concedidas

## Marcas y otros signos distintivos



**Año CXIII**  
**Boletín Oficial N°330**  
**Resol. Concesión**  
**Marcas comerciales**

<b>(210)</b> <b>No sol.</b>	<b>(220)</b> <b>Fech de sol.</b>	<b>(561)</b> <b>Denominación</b>	<b>(511)</b> <b>Clases</b>	<b>(730)</b> <b>Solicitante</b>	<b>(580)</b> <b>Fecha/ No. resol.</b>
2014-0654	07/08/2014	HASTAZOIN	5	EMPRESA LABORATORIO FARMACÉUTICO "ROBERTO ESCUADERO"	09.10.2015/ 3008
2014-0608	31/07/2014	SERCAL y diseño	37	Leyva Londres, Esterlin	09.10.2015/ 3007
2014-0605	30/07/2014	EMILIANO COLLECTION y diseño	14, 16, 18, 21 y 25	Guerra Martín, Emiliano Nelson	09.10.2015/ 3006
2014-0599	23/07/2014	KMC	12	KMC CHAIN INDUSTRIAL CO., LTD	09.10.2015/ 3005
2014-0589	22/07/2014	EL ALDABÓN y diseño	39, 41 y 43	Peña Rosado, Juan Miguel	09.10.2015/ 3004
2014-0586	22/07/2014	MAS	16	González Montero, Alfredo	09.10.2015/ 3003
2014-0581	22/07/2014	QUIMI-VIO y diseño	5	CENTRO DE QUÍMICA BIOMOLECULAR	09.10.2015/ 3002
2014-0580	22/07/2014	CANEC S.A. ASESORÍA, AUDITORÍA Y SERVICIOS ECONÓMICOS y diseño	35 y 36	CONSULTORÍA ECONÓMICA CANEC S.A.	09.10.2015/ 3010
2014-0579	22/07/2014	CQB CENTRO DE QUÍMICA BIOMOLECULAR y diseño	16, 18, 24, 25, 35 y 42	CENTRO DE QUÍMICA BIOMOLECULAR	09.10.2015/ 3011
2014-0574	18/07/2014	EVELOP AIRLINES	16 y 39	TRAVELSENS, S.L.	09.10.2015/ 3001
2014-0563	15/07/2014	GREENCITY y diseño	12	BYD COMPANY LIMITED	09.10.2015/ 3000
2014-0515	07/07/2014	PARQUE HISTÓRICO MILITAR MORRO- CABAÑA y diseño	36, 37, 40, 41, 42 y 43	COMPLEJO DE MUSEOS HISTÓRICO MILITARES	20.10.2015/ 3103

<b>Resol. Concesión Nombres comerciales (210) No sol.</b>	<b>(220) F. sol.</b>	<b>(561) Denominación</b>	<b>(511) Act. de la emp.</b>	<b>(730) Solicitante</b>	<b>(580) No.Resol./ Fech</b>
2014-0025	25/04/2014	CENPALAB	Producción de productos y servicios científicos y técnicos asociados a la ciencia de los animales de laboratorio, su uso y empleo; a servicios científicos técnicos asociados a la toxicología preclínica, a la producción de vacunas, sueros hiperinmunes, anticuerpos monoclonales, juegos de diagnósticos Elisa, inmunoglobulinas, conjugados enzimáticos, hemoderivados y biológicos derivados de los animales de laboratorio, a los alimentos concentrados e insumos para los animales, al desarrollo e implementación de soluciones técnicas, ingenieras, de asesoramiento, de asistencia técnica y de mantenimiento producto de la investigación y el desarrollo de la ciencia y la técnica asociada a aplicaciones de la automática, la informática y de la geomática, y a la formación de especialistas y técnicos en estos temas asociados	CENTRO NACIONAL PARA LA PRODUCCIÓN DE ANIMALES DE LABORATORIO. LABORATORIO. CENPALAB	07.10.2015/ 2991

**Año CXIII**  
**Boletín Oficial N°330**  
**Resol. Concesión**  
**Lemas comerciales**

<b>(210)</b> <b>No sol.</b>	<b>(220)</b> <b>F. sol.</b>	<b>(561)</b> <b>Denominación</b>	<b>(511)</b> <b>Act. de la emp.</b>	<b>(730)</b> <b>Solicitante</b>	<b>(580)</b> <b>No.Resol./ Fech</b>
2014-0021	25/04/2014	TECNOLOGÍAS PARA EL DESARROLLO	Productos y servicios científicos técnicos que ofrece la institución y el empleo, desarrollo e implementación de soluciones técnicas, ingenieras, asesoramiento, asistencia técnica y de mantenimiento producto de la investigación y desarrollo de la ciencia y la técnica asociada a aplicaciones de la automática, la informática y de la geomática.	CENTRO NACIONAL PARA LA PRODUCCION DE ANIMALES DE LABORATORIO. CENPALAB.	07.10.2015/ 2990

<b>Resol. Concesión Emblemas empresariales (210) No sol.</b>	<b>(220) F. sol.</b>	<b>(561) Denominación</b>	<b>(511) Act. de la emp.</b>	<b>(730) Solicitante</b>	<b>(580) No.Resol./ Fech</b>
2014-0043	02/06/2014	ENCOMIL EMPRESA COMERCIALIZADORA DE LA INDUSTRIA LIGERA y diseño	Servicios de EMPRESA transportación y comercialización de productos no alimenticios.	EMPRESA COMERCIALIZADORA DE LA INDUSTRIA LIGERA	09.10.2015/ 3012
2014-0012	25/02/2014	ESCEG ESCUELA SUPERIOR DE CUADROS DEL ESTADO Y DEL GOBIERNO y diseño	Desarrollar el proceso docente educativo con elevada calidad y rigor científico, ajustado a las necesidades de los Cuadros de la Administración Pública y Dirección y Gestión Empresarial, fortaleciendo en ellos las cualidades políticas y morales y el respeto a la legislación vigente; elaborar los programas de preparación y superación de los diferentes cursos y otras formas organizativas que se desarrollen a partir de los Lineamientos de la Política Económica y Social del Partido y la Revolución y de otras indicaciones que se emitan por el gobierno; organizar las diferentes actividades del proceso docente educativo, conformar los programas de estudios y reglamentar el calendario de actividades; establecer que los diferentes aseguramientos de la institución tributen de forma efectiva al desarrollo	ESCUELA SUPERIOR DE CUADROS DE ESTADO Y DEL GOBIERNO	20.10.2015/ 3109

del proceso docente educativo; asesorar metodológicamente al resto de las instituciones autorizadas a desarrollar la superación en su especialidad; proponer, de conjunto con las entidades e instituciones correspondientes, la conformación del claustro, así como expertos y contribuir a su desarrollo y superación sistemáticos; realizar y participar de acuerdo con la política aprobada, en las investigaciones sobre los temas de administración dirección y otros vinculados con los programas de estudio; elaborar resúmenes periódicos y anuales de los resultados del proceso docente educativo e informarlos a la Dirección de Cuadros del Estado y del Gobierno

**Certificado de Registro**

**Marcas  
(111)  
No. Reg.**

**(151)  
Fecha de  
Registro**

**(561)  
Denominación**

**(561)  
Clases**

**(730)  
Titular**

**(441)  
Fecha de  
Pub. Sol**

2014-0646	15/10/2015	HERENCIA 1784 y diseño	33	EMPRESA DE BEBIDAS Y REFRESCOS LA HABANA	02/10/2014
2014-0645	15/10/2015	HERENCIA 1784 y diseño	33	EMPRESA DE BEBIDAS Y REFRESCOS LA HABANA	02/10/2014
2014-0463	07/10/2015	LA QUIMERA	5, 29 y 30	Viciedo Gallo, Delso	02/10/2014
2014-0462	07/10/2015	ABZ SERVICIOS INTEGRALES y diseño	37 y 42	González Hernández, Zonia Rafaela	30/10/2014
2014-0295	28/10/2015	PABILO y diseño	25, 35, 41, 42 y 44	Osoria Peña, Yurixander	27/06/2014
2014-0264	28/10/2015	VILLALOBO y diseño	28	López Molina, Pascual	30/07/2014
2014-0257	28/10/2015	INFO CAP EMPRESA DE SERVICIOS INFORMÁTICOS y diseño	35, 37, 38, 41 y 42	EMPRESA PROVINCIAL DE SERVICIOS INFORMÁTICOS DEL CONSEJO DE LA ADMINISTRACIÓN PROVINCIAL DE LA HABANA	30/07/2014
2014-0250	28/10/2015	APPLE	14, 35, 37 y 41	APPLE INC.	27/06/2014
2014-0241	28/10/2015	QUINQUÉ y diseño	16, 35, 40 y 41	Pérez Alonso, Beatriz; Vázquez Rivero, Alejandro; Vázquez Rivero, Ángel	30/07/2014
2014-0234	28/10/2015	FERROLAB y diseño	9	CENTRO NACIONAL DE ELECTROMAGNETISMO APLICADO	27/05/2014
2014-0233	21/10/2015	FERROMAG y diseño	7	CENTRO NACIONAL DE ELECTROMAGNETISMO APLICADO	27/05/2014
2014-0232	21/10/2015	CMATOS y diseño	37	Matos Del Toro, Luis Manuel	30/07/2014
2014-0231	07/10/2015	IE ELECTROINFO y diseño	9, 37, 38, 41 y 42	Jiménez Gutiérrez, Yunior Ernesto; Fernández González, Dariel	28/08/2014
2014-0217	21/10/2015	LDC y diseño	35, 37 y 42	Montero Fabrè, Yasser	27/06/2014

**Año CXIII****Boletín Oficial N°330****(111)****No. Reg.****(151)****Fecha de  
Registro****(561)****Denominación****(561)****Clases****(730)****Titular****(441)****Fecha de  
Pub. Sol**

2014-0216	07/10/2015	CZENTRO y diseño	9	Vázquez Zambrano, Donel	28/08/2014
2014-0207	21/10/2015	A ANGELES y diseño	3, 9, 16, 18, 25, 35 y 41	Rodríguez Quintero, Jesús	27/06/2014
2014-0183	07/10/2015	MOMENTOS HECHOS PARA SENTIR y diseño	10	MINISTERIO DE SALUD PUBLICA	27/06/2014
2014-0180	07/10/2015	PRODUCCIONES S B SON DEL BARRIO y diseño	35 y 41	Morlán Vega, Sergio Enrique	28/08/2014
2014-0176	14/10/2015	IDEAFIJA y diseño	16, 35, 40 y 42	Baró Báez, Ariel	02/10/2014
2014-0173	21/10/2015	HINO y diseño	7 y 12	HINO JIDOSHA KABUSHIKI KAISHA	27/05/2014
2014-0169	07/10/2015	WECHAT y diseño	25, 28, 36, 39 y 43	TENCENT HOLDINGS LIMITED	27/06/2014
2014-0153	07/10/2015	CHATTEM	3 y 5	CHATTEM, INC	28/08/2014
2014-0146	07/10/2015	EL MANAGÜÍ y diseño	21 y 37	Pérez Castillo, Fidel	24/04/2014
2014-0137	07/10/2015	MUNDO ESPIRITUAL y diseño	41	González Hernández, Alexis	24/04/2014
2014-0130	05/10/2015	M ATLANTIS y diseño	20	García López, Yusef	24/04/2014
2014-0129	05/10/2015	TRIUNFO y diseño	29 y 35	EMPRESA DE SERVICIOS A TRABAJADORES CIENFUEGOS	02/10/2014
2014-0126	05/10/2015	MI DOBLE L y diseño	16, 35, 37, 41 y 42	Oliva Cámpez, Marcos Leonel	27/05/2014
2014-0115	05/10/2015	GDZ GENTEDZONA y diseño	3, 9, 16, 18, 25, 35, 41, 43 y 44	Delgado Hernández, Alexander	30/07/2014
2014-0113	05/10/2015	FARO y diseño	32, 33, 35, 41, 42 y 43	Fariñas de la Paz, Jorge Luis	24/04/2014
2014-0111	05/10/2015	CAMPO BURGO	33	NUBORI S.L.	24/04/2014
2014-0110	05/10/2015	CCA 5000 y diseño	7	CENTRO DE DESARROLLO DE LA MAQUINARIA AGRÍCOLA (CEDEMA)	30/07/2014

<b>(111)</b> <b>No. Reg.</b>	<b>(151)</b> <b>Fecha de Registro</b>	<b>(561)</b> <b>Denominación</b>	<b>(561)</b> <b>Clases</b>	<b>(730)</b> <b>Titular</b>	<b>(441)</b> <b>Fecha de Pub. Sol</b>
2014-0108	05/10/2015	CRESTIVO	5	SYNGENTA PARTICIPATIONS AG	24/04/2014
2014-0106	05/10/2015	GISTEC y diseño	37	Reyes Acosta, Genier	24/04/2014
2014-0105	05/10/2015	PANMIEL	5, 29 y 30	CENTRO DE INVESTIGACIONES APÍCOLAS	24/04/2014
2014-0104	05/10/2015	PROPOFORTE	5, 29 y 30	CENTRO DE INVESTIGACIONES APÍCOLAS	24/04/2014
2014-0103	05/10/2015	PROPOMIEL	5, 29 y 30	CENTRO DE INVESTIGACIONES APÍCOLAS	24/04/2014
2014-0102	05/10/2015	PROPOJAL	5, 29 y 30	CENTRO DE INVESTIGACIONES APÍCOLAS	24/04/2014
2014-0101	05/10/2015	MARCANO	30 y 33	CENTRO DE INVESTIGACIONES APÍCOLAS	24/04/2014
2014-0095	05/10/2015	PLANTBOTTLE y diseño	21	THE COCA-COLA COMPANY	24/04/2014
2014-0091	07/10/2015	GENCAL	29	EMPRESA CÁRNICA MATANZAS	28/08/2014
2014-0085	05/10/2015	PREMIER	16	ABSORMEX CMPC TISSUE, S.A. DE C.V.	24/04/2014
2014-0073	05/10/2015	PYRAMID STUDIOS41 y 42 y diseño		Ortiz Carrodegua, Javier	30/07/2014
2014-0069	07/10/2015	LILCI y diseño	41 y 42	Lorenzo Porres, Liliam; Morcillo Gamez, Jorge	28/08/2014
2014-0067	05/10/2015	AEROMÉXICO y diseño	39	GRUPO AEROMÉXICO, S.A.B. DE C.V.	24/04/2014
2014-0066	18/09/2015	Figurativa	39	GRUPO AEROMEXICO, S.A.B. DE C.V.	24/04/2014
2014-0060	18/09/2015	CEBION MINIS y diseño	5 y 32	MERCK KGAA	28/08/2014
2014-0059	18/09/2015	CEBION LIGHT y diseño	5 y 32	MERCK KGAA	28/08/2014
2014-0058	18/09/2015	CEBION LIGHT y diseño	5 y 32	MERCK KGAA	28/08/2014

**Año CXIII****Boletín Oficial N°330**

<b>(111) No. Reg.</b>	<b>(151) Fecha de Registro</b>	<b>(561) Denominación</b>	<b>(561) Clases</b>	<b>(730) Titular</b>	<b>(441) Fecha de Pub. Sol</b>
2014-0057	18/09/2015	EVADIA HOTELS & RESORTS y diseño	43	GASBUE, S.A.	27/06/2014
2014-0055	28/10/2015	IPC INTERNATIONAL PORT CORP. ENVÍOS DIRECTOS y diseño	16, 25, 35, 36, 39, 43 y 45	Cuspinera Medina, Frank	27/06/2014
2014-0053	18/09/2015	DIPLOMATIC DEPOT y diseño	16, 25, 35, 36, 39, 43 y 45	Cuspinera Medina, Frank	24/04/2014
2013-0836	16/09/2015	BONLÉ LECHE CONDENSADA y diseño	29	GLORIA, S.A.	28/02/2014
2013-0670	28/10/2015	HEBERVITAL	5	HEBER BIOTEC S.A.	11/12/2013
2013-0601	16/09/2015	GIROS y diseño	3, 25, 29, 35, 38, 41, 42, 43, 44 y 45	Hurtado Ramírez, Mariela	27/09/2013
2012-0531	24/09/2015	EMILIO PUCCI	3, 9, 14 y 35	EMILIO PUCCI INTERNATIONAL BV	15/11/2012

**Certificado de Registro  
Nombres comerciales**

<b>(111) No. Reg.</b>	<b>(151) Fecha de Registro</b>	<b>(561) Denominación</b>	<b>(733) Act. de la empresa</b>	<b>(730) Titular</b>	<b>(441) Fecha de Pub. Sol</b>
2012-0003	16/09/2015	COINGEX	Para identificar a la persona jurídica dedicada a brindar servicios de construcción civil y montaje de nuevas obras, edificaciones e instalaciones de demolición, desmontaje, remodelación y/o rehabilitación de edificaciones, instalaciones y otros objetivos existentes de reparación y mantenimiento constructivo, producir y comercializar hormigones asfálticos e hidráulicos, brindar servicios de preparación técnica de obras y de alquiler de equipos de la construcción, complementarios y de transporte especializados.	E M P R E S A 15/04/2012 CONSTRUCTORA DE OBRAS DE INGENIERÍA No. 18	

**Certificado de Registro  
Lemas comerciales**

<b>(111) No. Reg.</b>	<b>(151) Fecha de Registro</b>	<b>(561) Denominación</b>	<b>(733) Act. de la empresa</b>	<b>(730) Titular</b>	<b>(441) Fecha de Pub. Sol</b>
2013-0061	16/10/2015	PROMOVIENDO EL USO Y EL DESARROLLO DE LA TECNOLOGÍA CUBANA	Para popularizar los servicios y proyectos de Informática, comunicaciones, instrumentación automática.	EMPRESA DE SERVICIOS TÉCNICOS DE COMPUTACIÓN, COMUNICACIONES Y ELECTRÓNICA DEL NÍQUEL	28/02/2014
2013-0041	16/09/2015	SIN CÁSCARA Y SIN MÁSCARA... SOLO EL MANÍ BORMEY	Para popularizar la producción y comercialización de mantequilla de maní, maní tostado, productos de confitería a base de maní, turrón de maní, maní acaramelado, maní garapiñado, panetela de maní, horchata de maní, helado y batido de maní y leche de maní	Bormey Torres, Orelvis	11/12/2013

**Año CXIII**  
**Boletín Oficial N°330**  
**Certificado de Registro**  
**Emblemas empresarial**

<b>(111)</b> <b>No. Reg.</b>	<b>(151)</b> <b>Fecha de Registro</b>	<b>(561)</b> <b>Denominación</b>	<b>(733)</b> <b>Act. de la empresa</b>	<b>(730)</b> <b>Titular</b>	<b>(441)</b> <b>Fecha de Pub. Sol</b>
2014-0040	16/10/2015	AMARTE y diseño	Confec c i ó n y comercialización de figuras de arte decorativas.	Pérez Salazar, Pavel	27/06/2014
2014-0003	05/10/2015	OMNIBUS NACIONALES ON EON y diseño	Para identificar a la persona jurídica dedicada a efectuar la venta de pasajes a la población y transportación de pasajeros. Ofrecer servicios de alquiler de ómnibus, minibuses y microbuses, servicios de custodia de equipaje, servicios de transportación de mensajería y paquetería, servicios de transportación de valijas, servicios de auxilio en la vía y de remolque, servicios de reparación y mantenimiento a medios de transporte. Brindar servicios de comisaría dentro de los ómnibus, servicios de transportación de sobrepeso de equipajes, servicios de alojamiento no turístico. Brindar servicios de arrendamiento de locales a entidades con servicios vinculados a los viajeros.	EMPRESA DE Ó M N I B U S NACIONALES	28/02/2014
2011-0009	16/09/2015	ARVI y diseño	Servicio de Construcción de movimiento de tierras, redes soterradas, trabajos de paisajismo y jardinería.	EMPRESA DE CONSTRUCTORA DE OBRAS DE INGENIERÍA NÚMERO 28	27/05/2011

# Estados legales

## Marcas y otros signos distintivos



**Año CXIII**  
**Boletín Oficial N°330**  
**Cambio de dirección del titular**

<b>Marcas</b> <b>(111)</b> <b>No. de registro</b>	<b>(151)</b> <b>Fecha de registro</b>	<b>(561)</b> <b>Denominación</b>	<b>(770)</b> <b>Titular</b>	<b>(730)</b> <b>Nueva dirección del titular</b>	<b>(580)</b> <b>Fecha de Anotación</b>
2013-0573	05/08/2013	MASTERCARD WORLDWIDE, THE HEART OF COMMERCE	MASTERCARD INTERNATIONAL INCORPORATED	2000 Purchase Street, Purchase, New York 10577, Estados Unidos de América	07/10/2015
2013-0193	10/03/2015	HERCULES y diseño	EMPRESA DE PRODUCCIONES VARIAS, PROVARI	Calle 78 número 4902, entre 49 y 51, reparto Santa Felicia, Marianao, C.P.11400, República de Cuba	12/10/2015
2010-0385	05/01/2012	LATAM AIRLINES	LAN AIRLINES, S.A.	Avenida Presidente Riesco No. 5711, Piso 19 Las Condes, Santiago, Chile	15/10/2015
2010-0014	29/07/2011	KELLY	THE GOODYEAR TIRE & RUBBER COMPANY	200 Innovation Way, Akron. Ohio 44316, Estados Unidos de América	14/10/2015
2005-0571	04/06/2008	EAGLE y diseño	TUNG YUNG STATIONERY LIMITED	Unit 201, Kwong Sang Hong Centre 151-153 Hoi Bun Road, Kwun Tong, Kowloon, Hong Kong	19/10/2015
2000-0653	16/01/2003	DURACELL y diseño	DURACELL U.S. OPERATIONS, INC	One Gillette Park. Boston, Massachusetts 02127, Estados Unidos de América	22/10/2015
127883	13/03/2000	MARIAS LARA	GRUPO BIMBO, S.A.B. DE C.V.	Prolongación Paseo de la Reforma No.1000, Colonia Peña Blanca Santa Fé, Delegación Álvaro Obregón 01210, D. F., México	15/10/2015
124229	01/07/1996	EAGLE	THE GOODYEAR TIRE & RUBBER COMPANY	200 Innovation Way, Akron, Ohio 44316, Estados Unidos de América	12/10/2015
124227	01/07/1996	UNISTEEL	THE GOODYEAR TIRE & RUBBER COMPANY	200 Innovation Way, Akron, Ohio 44316, Estados Unidos de América	12/10/2015

<b>(111)</b> <b>No. de registro</b>	<b>(151)</b> <b>Fecha de registro</b>	<b>(561)</b> <b>Denominación</b>	<b>(770)</b> <b>Titular</b>	<b>(730)</b> <b>Nueva dirección del titular</b>	<b>(580)</b> <b>Fecha de Anotación</b>
124226	01/07/1996	WRANGLER	THE GOODYEAR TIRE & RUBBER COMPANY	200 Innovation Way, Akron, Ohio 44316, Estados Unidos de América	12/10/2015
124225	01/07/1996	GOODYEAR	THE GOODYEAR TIRE & RUBBER COMPANY	200 Innovation Way, Akron, Ohio 44316, Estados Unidos de América	26/10/2015
124224	01/07/1996	GOODYEAR	THE GOODYEAR TIRE & RUBBER COMPANY	200 Innovation Way, Akron, Ohio 44316, Estados Unidos de América	12/10/2015
124223	01/07/1996	GOODYEAR y diseño	THE GOODYEAR TIRE & RUBBER COMPANY	200 Innovation Way, Akron, Ohio 44316, Estados Unidos de América	26/10/2015
124222	01/07/1996	GOODYEAR	THE GOODYEAR TIRE & RUBBER COMPANY	200 Innovation Way, Akron, Ohio 44316, Estados Unidos de América	12/10/2015
124221	01/07/1996	GOODYEAR y diseño	THE GOODYEAR TIRE & RUBBER COMPANY	200 Innovation Way, Akron, Ohio 44316, Estados Unidos de América	12/10/2015
124220	01/07/1996	GOODYEAR y diseño	THE GOODYEAR TIRE & RUBBER COMPANY	200 Innovation Way, Akron, Ohio 44316, Estados Unidos de América	12/10/2015
124070	20/06/1996	DIROL	KRAFT FOODS DANMARK INTELLECTUAL PROPERTY APS	Sondre Ringvej 55, 2605 Brøndby, Dinamarca	19/10/2015
124067	20/06/1996	GOODYEAR	THE GOODYEAR TIRE & RUBBER COMPANY	200 Innovation Way, Akron, Ohio 44316, Estados Unidos de América	12/10/2015

**Año CXIII**

**Boletín Oficial N°330**

<b>(111) No. de registro</b>	<b>(151) Fecha de registro</b>	<b>(561) Denominación</b>	<b>(770) Titular</b>	<b>(730) Nueva dirección del titular</b>	<b>(580) Fecha de Anotación</b>
124066	20/06/1996	GOOD YEAR y diseño	THE GOODYEAR TIRE & RUBBER COMPANY	200 Innovation Way, Akron, Ohio 44316, Estados Unidos de América	12/10/2015
124047	19/06/1996	GOODYEAR	THE GOODYEAR TIRE & RUBBER COMPANY	200 Innovation Way, Akron, Ohio 44316, Estados Unidos de América	12/10/2015
124046	19/06/1996	GOODYEAR y diseño	THE GOODYEAR TIRE & RUBBER COMPANY	200 Innovation Way, Akron, Ohio 44316, Estados Unidos de América	12/10/2015
123913	29/05/1996	GOODYEAR	THE GOODYEAR TIRE & RUBBER COMPANY	200 Innovation Way, Akron, Ohio 44316, Estados Unidos de América	12/10/2015
123912	29/05/1996	GOODYEAR y diseño	THE GOODYEAR TIRE & RUBBER COMPANY	200 Innovation Way, Akron, Ohio 44316, Estados Unidos de América	12/10/2015
123573	22/04/1996	PLAYBOY	PLAYBOY ENTERPRISES INTERNATIONAL, INC.	P.O. Box 16373 Beverly Hills, CA 90209, Estados Unidos de América	19/10/2015
122097	06/07/1995	CORNELIUS	CORNELIUS, INC	380 Jackson Street, Suite 700, St. Paul, Minnesota 55101, Estados Unidos de América	29/10/2015
120846	29/08/1994	IRIDIUM	IRIDIUM SATELLITE LLC	750 Tysons Boulevard, Suite 1400, McLean, Virginia 22102, Estados Unidos de América	13/01/2014
114326	09/08/1983	FUDIOLAN	NIHON NOHYAKU CO. LTD.	2-5, 1-Chome, Nihonbashi, Chuo-Ku, Tokyo, Japón	21/10/2015

<b>(111)</b> <b>No. de registro</b>	<b>(151)</b> <b>Fecha de registro</b>	<b>(561)</b> <b>Denominación</b>	<b>(770)</b> <b>Titular</b>	<b>(730)</b> <b>Nueva dirección del titular</b>	<b>(580)</b> <b>Fecha de Anotación</b>
109402A	11/02/1969	CARPIGIANI y diseño	ALI S.P.A BRITISH AMERICAN TOBACCO (BRANDS) INC.	Vía Camperio, 9 I-20123 MILANO (MI), Italia	06/03/2014
108369	13/12/1965	Figurativa	KABUSHIKI KAISHA HITACHI SEISAKUSHO (D.B.A. HITACHI, LTD)	2711 Centerville Road, Suite 300, Wilmington, Delaware 19808, Estados Unidos de América	20/10/2015
107705	08/07/1964	HITACHI	KABUSHIKI KAISHA HITACHI SEISAKUSHO (D.B.A. HITACHI, LTD)	6-6, Marunouchi 1-chome, Chiyoda- ku, Tokyo, Japón	07/07/2014
107699	08/07/1964	HITACHI	KABUSHIKI KAISHA HITACHI SEISAKUSHO (D.B.A. HITACHI, LTD)	6-6, Marunouchi 1-chome, Chiyoda- ku, Tokyo, Japón	07/07/2014
107698	08/07/1964	Figurativa	KABUSHIKI KAISHA HITACHI SEISAKUSHO (D.B.A. HITACHI, LTD)	6-6, Marunouchi 1-chome, Chiyoda- ku, Tokyo, Japón	03/07/2014
107697	08/07/1964	Figurativa	THE GOODYEAR TIRE & RUBBER COMPANY	6-6, Marunouchi 1-chome, Chiyoda- ku, Tokyo, Japón	07/07/2014
100965	05/01/1960	GOODYEAR	THE GOODYEAR TIRE & RUBBER COMPANY	200 Innovation Way, Akron, Ohio 44316, Estados Unidos de América	12/10/2015
092320A	18/01/1956	GOOD-YEAR y diseño	THE GOODYEAR	200 Innovation Way, Akron, Ohio 44316, Estados Unidos de América	12/10/2015
092320	18/01/1956	GOODYEAR y diseño	TIRE & RUBBER COMPANY	200 Innovation Way, Akron, Ohio 44316, Estados Unidos de América	12/10/2015

**Año CXIII**

**Boletín Oficial N°330**

**Cambio de dirección del titular**

**Lemas comerciales**

<b>(111) No. de registro</b>	<b>(151) Fecha de registro</b>	<b>(561) Denominación</b>	<b>(730) Titular</b>	<b>(730) Nueva dirección del titular</b>	<b>(580) Fecha de Anotación</b>
2004-0021	10/03/2014	LA MEJOR OPORTUNIDAD PARA SU EQUIPO DE IZAJE	EMPRESA DE SERVICIOS TÉCNICOS Y ESPECIALIZADOS CIENFUEGOS, ESTEC	Carretera Castillo de Jagua, kilómetro 4½, apartado postal 409, 59350, Cienfuegos, República de Cuba	28/10/2015

**Cambio de nombre del titular**

<b>Marcas (111) No. de de Registro</b>	<b>(151) Fecha de Registro</b>	<b>(561) Denominación</b>	<b>(730) Titular</b>	<b>Nuevo nombre Titular</b>	<b>(580) Fecha Anotación</b>
2010-0236	20/08/2012	CAMPO ALEGRE y diseño	ALIMENTOS Y BEBIDAS LAS ESTANCIA S.A.	EMPRESA DE CONSERVAS Y VEGETALES	24/12/2013
2007-0369	01/04/2009	BOAT ADVENTURE y diseño	GRUPO EMPRESARIAL DE MARINAS Y NÁUTICA MARLIN, S.A.	EMPRESA MARINAS Y NÁUTICAS MARLIN, S.A.	21/10/2015
2007-0368	27/11/2008	MARLIN y diseño	GRUPO EMPRESARIAL DE MARINAS Y NÁUTICA MARLIN, S.A.	EMPRESA MARINAS Y NÁUTICAS MARLIN, S.A.	21/10/2015
2005-0593	04/05/2007	LABORATORIO MAGNACHEM INTERNATIONAL S.A.	LABORATORIO MAGNACHEM INTERNATIONAL, S.A. (SOC. COMERCIAL CONSTITUIDA DE CONFORMIDAD CON LAS LEYES COMERCIALES DE REP. DOMINICANA)	LABORATORIO MAGNACHEM INTERNATIONAL, S.A.	12/10/2015
2002-0715	24/02/2005	BRINAVESS	CARDIOME DEVELOPMENT AG	CARDIOME INTERNATIONAL AG	22/10/2015
126684	10/02/1999	MARIAS	GRUPO BIMBO S.A. DE C.V	GRUPO BIMBO S.A.B. DE C.V.	29/10/2015
126684	10/02/1999	MARIAS	GRUPO BIMBO, S.A DE C.V	GRUPO BIMBO S.A. DE C.V	29/10/2015
123573	22/04/1996	PLAYBOY	PLAYBOY ENTERPRISES INC.	PLAYBOY ENTERPRISES INTERNATIONAL, INC.	19/10/2015
108369	13/12/1965	Figurativa	BATMARK, INC.	BRITISH AMERICAN TOBACCO (BRANDS) INC.	20/10/2015
107242	20/01/1964	B y diseño	CONTINENTAL BARUM S.R.O.	CONTINENTAL SPOL BARUM S.R.O.	23/01/2014

**Año CXIII**  
**Boletín Oficial N°330**  
**Cambio de titular**

**Marcas**

<b>(210) (111)</b>	<b>(220)(151)</b>	<b>(561)</b>	<b>(770)</b>	<b>(730)</b>	<b>(580)</b>
<b>No. Solic. o Registro</b>	<b>Fecha de sol. o Regist</b>	<b>Denominación</b>	<b>Cedente</b>	<b>Cesionario</b>	<b>Fecha/ No. Resolución</b>
2013-0162	16/10/2014	ESPACIO.CUBA y diseño	Crespo García, Yosuán	García Valdés, Yairet	20.10.2015/ 3104

**Caducidad por fin de vigencia**

**Marcas**

<b>(111)</b> <b>No. de</b> <b>Registro</b>	<b>(151)</b> <b>Fecha de</b> <b>Registro</b>	<b>(561)</b> <b>Denominación</b>	<b>(511)</b> <b>Clase</b>	<b>(730)</b> <b>Titular</b>	<b>(580)</b> <b>Fecha del trámite</b>
2005-0250	11/12/2006	DUNHILL y diseño	34	DUNHILL TOBACCO OF LONDON LIMITED	27/10/2015
2004-0700	16/11/2005	TÍTI y diseño	32	ALIMENTOS RÍO ZAZA, S.A.	02/06/2015
2004-0528	28/12/2005	TIMBITA y diseño	29, 30 y 32	ALIMENTOS RÍO ZAZA, S.A.	20/03/2015
2003-0643	25/04/2003	STARBUCKS COFFEE y diseño	7, 11, 21, 25, 32, 35 y 43	STARBUCKS CORPORATION	10/04/2014
2003-0642	25/04/2005	STARBUCKS	7, 11, 21, 25, 32, 35 y 43	STARBUCKS CORPORATION	10/04/2014
122641	05/10/1995	BABYHALER	10	GLAXO GROUP LIMITED	05/10/2015
121838	06/04/1995	SYNTEC	4	CASTROL LIMITED	31/05/2015
121228	28/11/1994	REX	30	DANONE ARGENTINA S.A	28/12/2014
121223	28/11/1994	OPERA	30	DANONE ARGENTINA S.A	30/12/2014
121148	03/11/1994	DOS EN UNO y diseño	30	INDUSTRIA DE ALIMENTOS DOS EN UNO S.A.	06/10/2014
0570856	02/05/2011	MALVY y diseño	6, 9 y 12	MICHEL MALVY	10/11/2011
0567954	17/05/1992	EHSS y diseño	10	EHSS Ltd	06/09/2011

**Año CXIII**  
**Boletín Oficial N°330**  
**Renovaciones**

**Marcas comerciales**

<b>(210)</b> <b>No_regist</b>	<b>(220)</b> <b>F. de registro</b>	<b>(561)</b> <b>Denominación</b>	<b>(510)</b> <b>Clases</b>	<b>(730)</b> <b>Titular</b>	<b>(580)</b> <b>F./No. de Renov</b>	<b>(180)</b> <b>F Exp.</b>
2006-0055	06/04/2007	HOT LINE	7, 8, 9 y 11	HOLSON CORPORATION S.A.	26.10.2015/ 3138	31/01/2026
2005-0724	14/08/2007	ALBOS	2, 20 y 31	EMPRESA FORESTAL INTEGRAL BARACOA	26.10.2015/ 3139	28/11/2025
2005-0475	20/11/2006	CHOWDER	9	THE CARTOON NETWORK, INC.	20.10.2015/ 3105	24/08/2025
2005-0452	09/01/2007	HOTELBEDS ACCOMODATION & DESTINATION SERVICES y diseño	39 y 43	HOTELBEDS SPAIN S.L.U.	26.10.2015/ 3140	11/08/2025
2005-0451	23/01/2007	BEDSONLINE y diseño	39 y 43	BARCELO DESTINATION SERVICES, S.L.	26.10.2015/ 3143	11/08/2025
2005-0450	30/10/2006	HH HOTELOPIA y diseño	39 y 43	BARCELO DESTINATION SERVICES, S.L.	26.10.2015/ 3142	11/08/2025
2005-0449	30/10/2006	TRAVELOPIA	39 y 43	BARCELO DESTINATION SERVICES, S.L.	26.10.2015/ 3141	11/08/2025
2005-0448	30/10/2006	HOTELBEDS	39 y 43	HOTELBEDS SPAIN S.L.U.	26.10.2015/ 3145	11/08/2025
2005-0447	30/10/2006	HOTELOPIA	39 y 43	BARCELO DESTINATION SERVICES, S.L.	26.10.2015/ 3144	11/08/2025
2005-0434	27/12/2006	MAC	9	MAC-JOHNSON CONTROLS COLOMBIA, S.A.S. MAC-JCI.	26.10.2015/ 3155	03/08/2025
2005-0403	19/10/2006	WANLÍMA y diseño	18	LIN DAZHOU	02/11/2015/ 3214	19/07/2025
2005-0231	19/10/2006	INICA y diseño	35 y 42	INSTITUTO NACIONAL DE INVESTIGACIONES DE LA CAÑA DE AZÚCAR	26.10.2015/ 3146	18/04/2025
124339	29/07/1995	ARANGO	34	ARANGOLD CORPORATION	26.10.2015/ 3154	27/12/2025

<b>(210)</b> <b>No_regist</b>	<b>(220)</b> <b>F. de registro</b>	<b>(561)</b> <b>Denominación</b>	<b>(510)</b> <b>Clases</b>	<b>(730)</b> <b>Titular</b>	<b>(580)</b> <b>F./No. de Renov</b>	<b>(180)</b> <b>F Exp.</b>
123531	10/04/1996	BRAVO y diseño	29	BRAVO, PRODUCTOS CÁRNICOS HISPANOS-CUBANOS, S.A.	26.10.2015/ 3153	26/10/2025
123530	10/04/1996	BRAVO y diseño	29	BRAVO, PRODUCTOS CÁRNICOS HISPANOS-CUBANOS, S.A.	26.10.2015/ 3152	26/10/2025
123528	05/04/1996	BRAVO y diseño	29	BRAVO, PRODUCTOS CÁRNICOS HISPANOS-CUBANOS, S.A.	26.10.2015/ 3151	26/10/2025
123511	03/04/1996	OLYMPIKUS y diseño	25	VULCABRAS/AZALÈIA - RS, CALÇADOS E ARTIGOS ESPORTIVOS S.A.	26.10.2015/ 3150	12/09/2025
123487	03/04/1996	PICCOLO	12	HYUNDAI MOTOR COMPANY	26.10.2015/ 3149	19/09/2025
123460	01/04/1996	AYSÉN	32	COMPAÑIA CERVECERIAS UNIDAS S.A.	26.10.2015/ 3156	08/09/2025
116033	07/04/1986	SUMAGIC	1	SUMITOMO CHEMICAL CO. LTD.	26.10.2015/ 3148	26/11/2025
115793	15/01/1986	Figurativa	39	BRITISH AIRWAYS PLC	20.10.2015/ 3108	15/05/2025
115352	18/06/1984	CARTA BLANCA y diseño	32	CERVEZAS CUAUHTÉMOC MOCTEZUMA, S.A.DE C.V.	27.01.2015/ 211	18/06/2024
035925	20/11/1920	WHITMAN'S	30	CHOCOLADEFABRIKEN LINDT & SPRÜNGLI AG	20.10.2015/ 3107	20/11/2025

**Año CXIII**  
**Boletín Oficial N°330**  
**Denegadas ( sin oposición)**

**Marcas comerciales**

<b>(210)</b> <b>No. solíc.</b>	<b>(220)</b> <b>F. de Sol.</b>	<b>(561)</b> <b>Denominación</b>	<b>(510)</b> <b>Clases</b>	<b>(730)</b> <b>Solicitante</b>	<b>(580)</b> <b>Fecha/No. Resol</b>
2014-0448	17/06/2014	VODKA GALEÓN DE CUBA y diseño	33	EMPRESA DE BEBIDAS Y REFRESCOS LA HABANA	20.10.2015/ 3111
2010-0599	10/12/2010	VENATÓN	5	EMPRESA LABORATORIO FARMACÉUTICO "ROBERTO ESCUDERO"	20.10.2015/ 3112

**Denegadas ( con oposición)**

**Marcas comerciales**

<b>(210)</b> <b>No. solíc.</b>	<b>(220)</b> <b>F. de Sol.</b>	<b>(561)</b> <b>Denominación</b>	<b>(510)</b> <b>Clases</b>	<b>(730)</b> <b>Solicitante</b>	<b>(580)</b> <b>Fecha/No.Resol</b>
2013-0518	12/07/2013	REDITUX	5	GYNOPHARM S.A.	20.10.2015 3114
2011-0495	28/09/2011	E PEPE y diseño	25	EMPRESA CONFECCIONES COSTA	20.10.2015 3113
2009-0177	22/05/2009	GALLO y diseño	32	CERVECERIA CENTRO AMERICANA S.A.	20.10.2015 3116
2009-0176	22/05/2009	GALLO y diseño	32	CERVECERIA CENTRO AMERICANA S.A.	20.10.2015 3115
2009-0175	22/05/2009	GALLO	32	CERVECERIA CENTRO AMERICANA S.A.	20.10.2015 3117

**Abandono por no respuesta**

**Lemas comerciales**

<b>(210)</b> <b>No. solíc</b>	<b>(220)</b> <b>Fecha de sol.</b>	<b>(561)</b> <b>Denominación</b>	<b>(730)</b> <b>Productos y serv que distinguen</b>	<b>Solicitant</b>	<b>(580)</b> <b>Fecha/No. Resol.</b>
2013-0050	28/10/2013	SEGURIDAD MÁXIMA A NIVEL DE CÉLULA	Llamar la atención del público sobre los productos biotecnológicos para uso humano, del tipo interferon, recombinante, antiviral, antiproliferativo inmunomodulador, con efecto antibiótico comercializados por la empresa.	HEBER BIOTEC S.A.	27.10.2015/ 3161
2013-0049	28/10/2013	MÁS FLUIDEZ A TU VIDA	Llamar la atención del público sobre los productos biotecnológicos para uso humano, como la estreptoquinasa recombinante utilizada para la lisis rápida de trombos intracoronarios, necrosis isquémica del miocardio, mejorar la función ventricular, limitar el área infartada, restaurar la circulación venosa, en síndrome postflebítico y otros síndromes vinculados a episodios trombóticos.	HEBER BIOTEC S.A.	27.10.2015/ 3162
2013-0048	28/10/2013	DE VUELTA A TU COLOR	Llamar la atención del público sobre la empresa Heber Biotec S.A. comercializadora exclusiva del Centro de Ingeniería Genética y Biotecnología, centro de investigación, desarrollo, producción y comercialización de productos biotecnológicos, así como los proyectos, marcas, patentes y tecnologías que lo respaldan.	HEBER BIOTEC S.A.	27.10.2015/ 3165

**Año CXIII****Boletín Oficial N°330**

<b>(210)</b> <b>No. solic</b>	<b>(220)</b> <b>Fecha de sol.</b>	<b>(561)</b> <b>Denominación</b>	<b>(730)</b> <b>Productos y serv que distinguen</b>	<b>Solicitant</b>	<b>(580)</b> <b>Fecha/No. Resol.</b>
2013-0047	28/10/2013	MULTIPLICANDO SU ALEGRÍA... DE UNA VEZ y diseño	Llamar la atención del público sobre la empresa Heber Biotec S.A. comercializadora exclusiva del Centro de Ingeniería Genética y Biotecnología, centro de investigación, desarrollo, producción y comercialización de productos biotecnológicos, así como los proyectos, marcas, patentes y tecnologías que lo respaldan.	HEBER BIOTEC S.A.	27.10.2015/ 3163
2013-0046	28/10/2013	APOSTANDO POR EL FUTURO	Llamar la atención del público sobre la empresa Heber Biotec S.A. comercializadora exclusiva del Centro de Ingeniería Genética y Biotecnología, centro de investigación, desarrollo, producción y comercialización de productos biotecnológicos, así como los proyectos, marcas, patentes y tecnologías que lo respaldan.	HEBER BIOTEC S.A.	27.10.2015/ 3164
2013-0045	28/10/2013	APOSTANDO POR TU SEGURIDAD Y BIENESTAR	Llamar la atención del público sobre la empresa Heber Biotec S.A. comercializadora exclusiva del Centro de Ingeniería Genética y Biotecnología, centro de investigación, desarrollo, producción y comercialización de productos biotecnológicos, así como los proyectos, marcas, patentes y tecnologías que lo respaldan.	HEBER BIOTEC S.A.	27.10.2015/ 3160

**Abandono por no pago concesión**

**Marcas comerciales**

<b>(210)</b> <b>No. solíc</b>	<b>(220)</b> <b>Fech de sol.</b>	<b>(561)</b> <b>Denominación</b>	<b>(510)</b> <b>Clase</b>	<b>(730)</b> <b>Solicitante</b>	<b>(580)</b> <b>Fecha/No. Resol.</b>
2013-0861	24/12/2013	GRUPO DASÍ y diseño	35, 36, 37, 41 y 42	Zamora Justiz, Pedro	3147 26.10.2015
2013-0840	17/12/2013	MONINO y diseño	17	Alonso Sánchez, Manuel	3136 26.10.2015
2013-0822	13/12/2013	FAME y diseño	6, 7, 37 y 42	EMPRESA MECÁNICA FAME	3125 26.10.2015
2013-0736	01/11/2013	LEDA y diseño	44	Rodríguez González, Yaquelin	3129 26.10.2015
2013-0688	15/10/2013	LOS HERMANOS y diseño	37 y 42	Pereña Sierra, Wilber	3128 26.10.2015
2013-0490	08/07/2013	NUTRICIA NUTRISON y diseño	5	N.V. NUTRICIA	3124 26.10.2015
2013-0333	17/05/2013	1910 BON NACHO y diseño	43	Cruz Escobar, Ignacio de la	3127 26.10.2015
2011-0365	13/07/2011	ADA LA LLAMA ROSA y diseño	41 y 44	Fe Díaz, Ada la	3170 27.10.2015

**Año CXIII**

**Boletín Oficial N°330**

**Abandono por no pago concesión**

**Lemas comerciales**

<b>(210)</b> <b>No. solic</b>	<b>(220)</b> <b>Fech de sol.</b>	<b>(561)</b> <b>Denominación</b>	<b>Productos o</b> <b>Serv. distingue</b>	<b>(730)</b> <b>Solicitante</b>	<b>(580)</b> <b>Fecha/No. Resol.</b>
2013-0059	06/12/2013	"PRODUCIMOS PARA SU TOTAL SATISFACCIÓN"	Para llamar la atención del público sobre la producción industrial, comercialización y montaje de elementos prefabricados de hormigón u otros materiales; fabricar y comercializar, hormigón y morteros; diseñar, proyectar y brindar servicios de consultoría, estimación económica, ensayos e introducción de productos, elementos, sistemas y tecnologías de prefabricados; prestar servicios de laboratorios para ensayos de hormigón, acero y materiales de construcción; producir y comercializar, materiales alternativos y complementarios de viviendas y otras edificaciones; producir y comercializar carpintería de madera y aluminio; producir y comercializar elementos separadores para garantizar los recubrimientos de elementos de hormigón armado; producir, comercializar y aplicar impermeabilizantes base asfática y productos derivados del crudo nacional; producir y comercializar estructuras metálicas y/o accesorios para la construcción; producir y comercializar productos para la terminación de superficies; ofrecer servicios técnicos de consultoría en tecnologías de prefabricación, pre-esfuerzo, reparación y mantenimiento de	EMPRESA DE PRODUCCIÓN INDUSTRIAL DE SANCTI SPÍRITUS	26.10.2015/ 3135

(210) No. solíc	(220) Fech de sol.	(561) Denominación	Productos o Serv. distingue	(730) Solicitante	(580) Fecha/No. Resol.
			equipos especializados de la actividad de prefabricados; diseñar, producir y comercializar piezas de respuestos; brindar servicios de alquiler de equipos y de transportación a sus producciones		
2013-0055	29/11/2013	UN SABOR PARA SOÑAR	Para llamar la atención del público sobre la producción y comercialización productos cárnicos y sus derivados.	EMPRESA CÁRNICA CAMAGÜEY	26.10.2015/ 3131
2013-0033	23/07/2013	GANAR DESDE ADETRON	Para llamar la atención del público sobre: los productos bebidas no alcohólicas, bebidas no carbonatadas con sabor a frutas.	STOKELY-VAN CAMP, INC.	26.10.2015/ 3123
2013-0014	12/04/2013	SEGURO A SU DESTINO	Para llamar la atención del público sobre servicios de transportación de carga general y especializada, vinculadas al sector de la construcción a las empresas mixtas, representaciones o entidades extranjeras y a las partes en el contrato de asociación económica intencional. Brindar servicios de alquiler de equipos y medios de transporte automotor. vinculados al sector de la construcción. Brindar servicios de transportación de carga. Brindar servicios de transportación para la recogida de escombros y desechos sólidos, Prestar servicios de auxilio y remolque a equipos de la construcción y transporte automotor. Prestar servicios de reparación, mantenimiento y remotorización a	EMPRESA DE TRANSPORTE DEL MINISTERIO DE LA CONSTRUCCIÓN, ET MICONS	26.10.2015/ 3126

equipos de transporte automotor y de construcción, y sus agregados. así como de chapistería, tapicería y pintura. Brindar servicios de reparación y recuperación de baterías y radiadores. Brindar servicios de tara de equipos y pesaje de mercancías. Prestar servicios de asesoría y consultoría, así como científico-técnicos y de ejecución de proyectos de i+d e innovación tecnológicas en el uso y explotación de la técnica del transporte automotor y talleres. Prestar servicios de almacenamiento de las reservas movilizativas. Brindar servicios de transporte de personal a sus trabajadores y a la población. Ofrecer servicios de alquiler de almacenes y locales eventualmente disponibles. Brindar servicios de parqueo a personas naturales y jurídicas. Comercializar de forma mayorista los desechos reciclables ferrosos y no ferrosos generados de procesos productivos y de prestación de servicios que no pueden ser reutilizados dentro de la propia entidad. Comercializar de forma mayorista productos ociosos y de lento movimiento o en exceso,

2011-0026

13/07/2011

UN RETO  
A LA  
ELEGANCIA

Para llamar la atención del público sobre la producción de muebles de madera y tapizados.

E M P R E S A  
M U E B L E S  
IMPERIO

27.10.2015/  
3159

(210) No. solíc	(220) Fech de sol.	(561) Denominación	Productos o Serv. distingue	(730) Solicitante	(580) Fecha/No. Resol.
2011-0013	12/05/2011	CONQUISTA DE SU EMPEÑO	Para llamar la atención del público sobre construcción, montaje, demolición, reconstrucción, ensamble de instalaciones Industriales, obras de arquitectura, obras ingenieras, reparaciones capitales y mantenimiento a instalaciones y equipos, protección anticorrosiva, a la industria del níquel, así como el desarrollo de la infraestructura social y otros trabajos en otras ramas del país.	EMPRESA DE CONSTRUCCIÓN Y REPARACIÓN DE LA INDUSTRIA DEL NÍQUEL	27.10.2015/ 3171

**Año CXIII**

**Boletín Oficial N°330**

**Abandono por no pago concesión**

**Emblemas empresariales**

<b>(210)</b> <b>No. solic</b>	<b>(220)</b> <b>Fech de sol.</b>	<b>(561)</b> <b>Denominación</b>	<b>Productos o</b> <b>Serv. distingue</b>	<b>(730)</b> <b>Solicitante</b>	<b>(580)</b> <b>Fecha/No. Resol.</b>
2013-0077	06/12/2013	GECO y diseño	Para identificar la persona jurídica dedicada a brindar servicios de construcción civil y montaje de nuevas obras, edificaciones e instalaciones, de demolición, desmontaje, remodelación, restauración, reconstrucción y rehabilitación de edificaciones, instalaciones y otros objetivos existentes y de reparación y de mantenimiento constructivo.	E M P R E S A CONSTRUCTORA DE OBRAS DE ARQUITECTURA NO. 58	26.10.2015/ 3133
2013-0075	05/12/2013	ASECOM y diseño	Para identificar la persona jurídica dedicada a producir y reparar estructuras, equipos y muebles metálicos, rejas de todo tipo y puertas. Servicios de reparación y mantenimiento a equipos eléctricos y mecánicos, electrodomésticos, así como servicios de soldadura y tornerías. Producir, instalar y brindar mantenimiento a puertas plagables, cortinas, revestimientos de paredes y divisiones de PVC. Realizar la construcción civil, los proyectos constructivos y de decoración a las entidades del sistema del comercio y la gastronomía. Servicios de impresión de modelos, carpetas, tarjetas de presentación u otras actividades en papel y cartón. Comercializar productos alimenticios y no alimenticios al sistema de comercio interior. Servicios	E M P R E S A PROVINCIAL DE ASEGURAMIENTO AL COMERCIO INTERIOR DE VILLA CLARA	26.10.2015/ 3134

(210) No. solíc	(220) Fech de sol.	(561) Denominación	Productos o Serv. distingue	(730) Solicitante	(580) Fecha/No. Resol.
2013-0010	15/02/2013	TCA y diseño	<p>gastronómicos de buffet y protocolo.</p> <p>Para identificar a la persona jurídica dedicada a ofrecer servicios de alojamiento no turístico y de alimentación asociados a este. Gestión comercial al sistema de suministro de insumos para las producciones de sus clientes. Prestar servicios de alimentación y de catering. Producir y comercializar producciones de carpinterías, falso techo, canaletas, estanterías, soldaduras, parlería y hojalatería. Brindar servicios de montaje, instalación, mantenimiento y reparaciones asociadas a sus producciones. Ofrecer servicios de construcción civil, reconstrucción, reparación, remodelación, rehabilitación, montaje, ensamblaje, demolición, conservación, tratamiento de superficies y mantenimientos constructivos de obras menores. Producir, recuperar y comercializar partes, piezas y agregados. Ofrecer servicios de recreación y gastronomía.</p>	EMPRESA DE TRANSPORTE, CONSTRUCCIÓN Y ABASTECIMIENTO, TCA	27.10.2015/3172

<b>(210)</b>	<b>(220)</b>	<b>(561)</b>	<b>Productos o Serv. distingue</b>	<b>(730)</b>	<b>(580)</b>
<b>No. solíc</b>	<b>Fecha de sol.</b>	<b>Denominación</b>		<b>Solicitante</b>	<b>Fecha/No. Resol.</b>

2011-0003	27/01/2011	AGROPECUARIA M SANGUILY y diseño	Para identificar la persona jurídica dedicada a producir y comercializar viandas, hortalizas, granos, cereales y frutas, producciones industriales, abonos orgánicos y biofertilizantes, así como productos derivados de la piel animal. Brindar servicios de monta directa e inseminación artificial porcina, equina, vacuna, ovina y cunícula. Alquiler de animales de trabajo e implementos agrícolas. Curtir y comercializar pieles. Brindar servicios de procesamiento cárnico.	EMPRESA AGROPECUARIA MANUEL SANGUILY	27.10.2015/ 3158
-----------	------------	--	--	---	---------------------

**Corrección de errores**

**Marcas comerciales**

<b>(210)</b> No. solíc.	<b>Fecha de sol.</b>	<b>(561)</b> Denominación	<b>(510)</b> Clase	<b>Sol. o Titular</b>	<b>Fecha/ No. Resol.</b>	<b>(730)</b> Corregida en cuanto
2015-0696	30/04/2015	20 CIGARETTES GEORGE KARELIAS AND SONS THIS BLEND OF THE FINEST TOBACCOS HAS A RICH AND CHARACTERISTIC FLAVOUR CE MÉLANGE DES MEILLEURS TABACS DONNE UNE SAVEUR RICHE ET TYPIQUE SUPERIOR VIRGINIA FILTERS THE KARELIA TOBACCO COMPANY, KALAMATA, GREECE MANUFACTORY AND SUPPLIERS OF FINEST CIGARRETTES FINE TOBACCOS SINCE 1888 y diseño	34	KARELIA TOBACCO COMPANY, INC	20.10.2015 3110	La consignación e indicación correcta de colores reivindicados en la solicitud de registro.

**Limitación de Productos**

**Marcas comerciales**

<b>(210)</b> No. solíc.	<b>(220)</b> F. Sol.	<b>(561)</b> Denominación	<b>(510)</b> Clase	<b>(730)</b> Titular	<b>(580)</b> No. Res./Fecha	<b>Limitada en cuanto a</b>
2015-0567	15/04/2015	PROXIMITY	35, 41 y 42	OMNICOM INTERNATIONAL HOLDINGS INC.	27/10/2015 3173	restauración

# Arreglo Madrid



**Solicitudes Marcas Internacionales.**

<b>(821)</b> <b>No. de Solicitud</b>	<b>(561)</b> <b>Marca</b>	<b>(441)</b> <b>Gaceta</b>
1253404	CREWCUTS	24/2015
1253394	VERVE	24/2015
1253393	MADAME ALEXANDER	24/2015
1253340	WATCH SPORT y diseño	24/2015
1252957	DIGITAL CROWN	24/2015
1252789	ZTE y diseño	24/2015
1252753	ON DUTY	24/2015
1252725	Figurativa	24/2015
1252716	SAN FRANCISCO	24/2015
1252700	WATCH OS	24/2015
1252699	TAPTIC ENGINE	24/2015
1252665	FULL SPEED	24/2015
1252654	EVLIGHT	24/2015
1252644	Figurativa	24/2015
1252638	MELKIN y diseño	24/2015
1252556	ONMETIO	24/2015
1252555	ONSTEXA	24/2015
1252554	STROVIO	24/2015
1252542	DEVATIS GmbH	24/2015
1252499	RICHARD GINORI	24/2015
1252447	126 CHAMBERS STREET	24/2015
1252363	ANGEL'S ENVY	23/2015
1252287	HARCO	23/2015
1252266	Figurativa	23/2015
1252189	TAMA y diseño	23/2015
1252124	MUSIC WORLD CUP	23/2015
1252059	EVY BABY y diseño	23/2015
1251980	GAOSONG y diseño	23/2015

**Año CXIII****Boletín Oficial N°330****(821)****(561)****No. de Solicitud Marca****(441)****Gaceta**

1251969	ERMATOR y diseño	23/2015
1251936	PAYSEND	23/2015
1251899	DEWATS	23/2015
1251811	DUNKIN' DONUTS y diseño	23/2015
1251802	SOUL OF THE ULTIMATE NATION y diseño	23/2015
1251744	Figurativa	23/2015
1251730	OLAPLEX	23/2015
1251694	FAS y diseño	23/2015
1251639	SURIVAN S y diseño	23/2015
1251592	WE CREATE CHEMISTRY y diseño	23/2015
1251542	10 y diseño	23/2015
1251514	MARUJA	23/2015
1251328	EVERY SUCCESS HAS ITS NETWORK	23/2015
1251288	PIXEVER	23/2015
1251270	BANKS	23/2015
1251158	FUSIONINSIGHT	22/2015
1251089	GREY CARDINAL y diseño	22/2015
1251085	STARHOTELS	22/2015
1251060	NOEL y diseño	22/2015
1250936	DISCOVER YOUR SMILE	22/2015
1250845	CRYSTALS FROM SWAROVSKI SINCE 1895 y diseño	22/2015
1250837	FUSIONACCESS	22/2015
1250634	HAI STREET	22/2015
1250482	KASHTIARAY y diseño	22/2015
1250466	Figurativa	22/2015
1250462	DHAWA y diseño	22/2015
1250436	VETAS y diseño	22/2015
1250386	MIYOTA	22/2015
1250348	BADSTER	22/2015
1250344	TREVICTA	22/2015

<b>(821)</b> <b>No. de Solicitud</b>	<b>(561)</b> <b>Marca</b>	
1250292	HABILEAD y diseño	21/2015
1250232	HAERS y diseño	21/2015
1250225	ETA y diseño	21/2015
1250209	CONOTOXIA	21/2015
1250138	BADSTER y diseño	21/2015
1250126	TAYOR y diseño	21/2015
1250104	JAKE VITAMINCANDY y diseño	21/2015
1250061	K y diseño	21/2015
1250037	RATHKEEN	21/2015
1250033	KST y diseño	21/2015
1250004	INTERNATIONAL SCIENTIFIC & TECHNICAL JOURNAL OIL & GAS FIELD ENGINEERING y diseño	21/2015
1250000	MICROMAX	21/2015
1249989	Figurativa	21/2015
1249956	GRADENZO	21/2015
1249955	STREDUXO	21/2015
1249930	CSM BAKERY SOLUTIONS	21/2015
1249819	CHOPIN	21/2015
1249807	MUSTAD y diseño	21/2015
1249773	EXPLOTADOT.COM y diseño	21/2015
1249733	Figurativa	21/2015
1249716	WOK STREET	21/2015
1249597	Figurativa	21/2015
1249561	LUVI y diseño	21/2015
1249556	CHIQ y diseño	21/2015
1249554	WATCH y diseño	21/2015
1249544	DELIAN y diseño	21/2015
1249503	BLACK FOREST BEDDING y diseño	21/2015
1249370	YH y diseño	21/2015
1249369	ITAITEK y diseño	21/2015

**Año CXIII****Boletín Oficial N°330****(821)****(561)****(441)****No. de Solicitud****Marca****Gaceta**

1249368	EA7 EMPORIO ARMANI y diseño	21/2015
1249362	BEING HUMAN y diseño	21/2015
1249313	HEDI SLIMANE	21/2015
1249242	WEAVY LOOPS y diseño	21/2015
1249159	GREEN SMOKE	21/2015
1249158	BRAINPHYS	21/2015
1249154	FERRERO ROCHER THE GOLDEN EXPERIENCE y diseño	21/2015
1249104	FOURDRAW	21/2015
1249080	HYPNOSE VOLUME-A-PORTER	21/2015
1244936	NUJORNI	24/2015
1244934	ODEFSEY	24/2015
1244776	AMWAY y diseño	21/2015
1242676	SPG	22/2015
1238184	SUAVECEL y diseño	21/2015
1237899	LADY + y diseño	21/2015
1236814	DSQUARED2	21/2015
1234516	HEAVENLY BED	22/2015
1233104	DSQUARED2	21/2015
1227972	WESTIN	22/2015
1227705	CARIO y diseño	49/2014
1226725	CARIVALAN	24/2015
1217910	DSQUARED2 WILD	21/2015
1211213	GRANDVISION y diseño	24/2015
1198638	DELOITTE	22/2015
1193591	DEAN & DAN CATEN	21/2015
1188855	PULLMAN HOTELS AND RESORTS y diseño	23/2015
1186357	ICOOK y diseño	21/2015
1185584	NUTRILITE y diseño	21/2015
1185401	AMWAY y diseño	21/2015
1185220	HSS	23/2015

<b>(821)</b> <b>No. de Solicitud</b>	<b>(561)</b> <b>Marca</b>	
1184930	ESPRING y diseño	21/2015
1184744	DSQUARED2	21/2015
1179572	NIVEA SUN y diseño	22/2015
1178431	DISH DROPS	21/2015
1177984	SATINIQUE	21/2015
1177686	DSQUARED2	21/2015
1176808	SOLBAVAN	21/2015
1172706	LENZETTO	21/2015
1165493	D2 y diseño	21/2015
1158642	BODY KEY y diseño	21/2015
1152842	ALOFT y diseño	22/2015
1152573	SHERATON	23/2015
1149011	W y diseño	22/2015
1139631	ATMOSPHERE	21/2015
1139416	ESPRING	21/2015
1134683	HSS	23/2015
1132181	CYCLOGEST	24/2015
1124350	A ARTISTRY y diseño	21/2015
1117501	ROCKY y diseño	22/2015
1117040	JADIZA	21/2015
1114233	ELEMENT y diseño	22/2015
1096647	SHERATON	23/2015
1095461	ST REGIS STR y diseño	23/2015
1094390	Figurativa	23/2015
1089295	S y diseño	23/2015
1088454	ST REGIS STR y diseño	23/2015
1088301	D2	21/2015
1084427	DSQUARED2 POTION y diseño	21/2015
1080282	JANOD	23/2015
1074869	DSQUARED	21/2015

**Año CXIII****Boletín Oficial N°330****(821)****(561)****No. de Solicitud****Marca****(441)****Gaceta**

1068145	S y diseño	23/2015
1057840	LAIMON y diseño	21/2015
1009958	NIDEC y diseño	23/2015
0987183	DRYFLOC	24/2015
0986963	KABA y diseño	21/2015
0980712	CACAO BARRY SINCE 1842 y diseño	24/2015
0969305	KABA	21/2015
0966931	GC y diseño	21/2015
0965454	W HOTELS y diseño	22/2015
0959860	PREFERRED GUEST	22/2015
0948375	WESTIN	22/2015
0945405	ALOFT y diseño	22/2015
0943039	THE LUXURY COLLECTION	23/2015
0936363	ERU HOLLAND 1824 y diseño	23/2015
0934440	WESTIN	22/2015
0923992	ALOFT	22/2015
0917264	FOUR POINTS	23/2015
0887178	SPG	22/2015
0873164	DEMAG	23/2015
0858242	GOD'S CENTER EVERDAY EVERYNIGHT MADE THE SCRIPTURES. y diseño	22/2015
0825782	DELOITTE	22/2015
0589006	NATURVITAL	24/2015
0500567	ERU	24/2015
0443068	PALADIN	24/2015
0299491	DAB y diseño	21/2015
0258314	EAU VIVE y diseño	21/2015

## Nota Aclaratoria :

**Los Registros Internacionales que designan a Cuba se entienden como registrados en este territorio a partir de la fecha de la Resolución de Concesión.**

### Resolución de Concesión Total

(210) No sol.	(220) Fech de sol.	(561) Denominación	(511) Clases	(730) Solicitante	(580) Fecha/ No. resol.
1222636	28/05/2014	LIRALINK TECNOLOGIA	38, 41 y 42	REALHOPE - TECNOLOGIA UNIPESSOAL, LDA.	15/10/2015 3059
1222552	13/10/2014	CABINZERO	18	TNG EUROPE LIMITED	15/10/2015 3058
1222517	30/06/2014	WIKIMEDIA	16, 18, 25 y 35	WIKIMEDIA FOUNDATION, INC.	15/10/2015 3057
1222505	30/06/2014	WIKIPEDIA	16, 18, 25 y 35	WIKIMEDIA FOUNDATION, INC.	15/10/2015 3056
1222365	09/04/2014	F FLORMAR PROFESSIONAL MAKE-UP y diseño	3 y 35	KOSAN KOZMETIK SANAYI VE TICARET ANONIM SIRKETI	15/10/2015 3055
1222294	22/09/2014	PID BOX	9	FUTECH BVBA	15/10/2015 3054
1222218	24/07/2014	IMHOF	14, 16 y 18	HELVECO WATCH GMBH (HELVECO WATCH SÀRL) (HELVECO WATCH LLC)	15/10/2015 3053
1222187	09/06/2014	SIGE y diseño	20 y 21	SIGE - S.P.A.	15/10/2015 3052
1222113	07/02/2014	UNITOR y diseño	1, 2, 3, 6, 7, 8, 9, 10, 11, 17, 35, 36, 37, 39, 41 y 42	WILHELMSSEN SHIPS SERVICE AS	15/10/2015 3051
1222103	05/06/2014	PP y diseño	9, 35, 36 y 42	PAYPAL, INC.	15/10/2015 3050
1221955	23/06/2014	SULTAN 1936 y diseño	30	DAMANDIS	15/10/2015 3049
1221853	22/05/2014	IPARLAT y diseño	29, 30 y 32	IPARLAT, S.A.	15/10/2015 3048

**Año CXIII****Boletín Oficial N°330**

<b>(210) No sol.</b>	<b>(220) Fech de sol.</b>	<b>(561) Denominación</b>	<b>(511) Clases</b>	<b>(730) Solicitante</b>	<b>(580) Fecha/ No. resol.</b>
1221833	08/04/2014	Figurativa	35, 38 y 41	GORBENKO PAVLO	15/10/2015 3047
1221826	21/02/2014	W y diseño	9, 36, 38, 41 y 42	WIKIMEDIA FOUNDATION, INC.	15/10/2015 3046
1221758	25/09/2014	ARTSDON	25	JIANGSU ARTSDON GARMENTS & ORNAMENTS CO., LTD	19/10/2015 3094
1221684	18/07/2014	L'OLI DEL MAR	29	EBRETHINK, S.L.	19/10/2015 3093
1221629	23/05/2014	Figurativa	29 y 31	LIMITED LIABILITY COMPANY "MARTIN"	19/10/2015 3092
1221563	05/09/2014	KAIROS WATCH	14	KAIROS WATCHES LIMITED	19/10/2015 3101
1221502	25/04/2014	Figurativa	1, 2, 10, 16 y 17	BEMIS COMPANY, INC.	19/10/2015 3100
1221475	25/09/2014	OKES y diseño	11	ZHONGSHANSHI AOKESHI ZHAOMING DIANQI YOUXIAN GONGSI	19/10/2015 3091
1221226	29/01/2014	LEE STAFFORD y diseño	3	LEE STAFFORD	19/10/2015 3099
1221179	08/08/2014	VIKING y diseño	29	ARLA FOODS AMBA	19/10/2015 3088
1221178	20/06/2014	BACKSTAGE	16 y 21	PARFUMS CHRISTIAN DIOR	19/10/2015 3082
1221052	08/04/2014	HARRY BABY y diseño	5 y 16	DONGSHUN GROUP CO., LTD.	19/10/2015 3081
1221049	10/01/2014	SIRENA y diseño	12	SIRENA MARINE DENIZCILIK SANAYI VE TICARET ANONIM SIRKETI	19/10/2015 3087
1221024	30/06/2014	W y diseño	16, 18, 25 y 35	WIKIMEDIA FOUNDATION, INC.	19/10/2015 3086
1221021	28/07/2014	PRESCORIEL	5	BIOFARMA	19/10/2015 3080
1221019	30/06/2014	HENNESSY CRAFTING THE FUTURE SINCE 1765 CELEBRATE 250 YEARS y diseño	33 y 41	SOCIÉTÉ JAS HENNESSY & CO.	19/10/2015 3079

<b>(210)</b> <b>No sol.</b>	<b>(220)</b> <b>Fech de sol.</b>	<b>(561)</b> <b>Denominación</b>	<b>(511)</b> <b>Clases</b>	<b>(730)</b> <b>Solicitante</b>	<b>(580)</b> <b>Fecha/ No. resol.</b>
1220911	07/02/2014	UNITOR	1, 2, 3, 6, 7, 8, 9, 10, 11, 17, 35, 36, 37, 39, 41 y 42	WILHELMSSEN SHIPS SERVICE AS	19/10/2015 3085
1220781	06/06/2014	UCLA	18, 24 y 25	THE REGENTS OF THE UNIVERSITY OF CALIFORNIA	19/10/2015 3084
1220682	05/12/2013	STATOIL	1, 4, 6, 7, 9, 35, 36, 37, 39, 40, 41 y 42	STATOIL ASA	19/10/2015 3083
1220651	04/07/2014	FEMME FATALE	3 y 25	Eisenberg, José	19/10/2015 3078
1220649	30/06/2014	HENNESSY CRAFTING THE FUTURE SINCE 1765	33 y 41	SOCIÉTÉ JAS HENNESSY & CO.	19/10/2015 3077
1220488	06/08/2014	CHÂTEAU CONSTELLATION y diseño	33 y 43	CHÂTEAU CONSTELLATION SA	19/10/2015 3076
1220430	12/05/2014	HAIRY BERRY	5 y 32	ACTAVIS GROUP PTC EHF	15/10/2015 3072
1220398	05/12/2013	THE POWER OF POSSIBLE	1, 4, 6, 7, 9, 35, 36, 37, 39, 40, 41 y 42	STATOIL ASA	15/10/2015 3071
1220096	26/08/2014	Figurativa	34	JILIN TOBACCO INDUSTRY CO., LTD.	15/10/2015 3068
1220075	06/06/2014	ACRISOLADA MINISTERIO DE MÚSICA y diseño	35 y 36	ACRISOLADA (ASSOCIATION LOI 1901)	15/10/2015 3067
1219987	11/07/2014	FORMULA 1	4 y 14	FORMULA ONE LICENSING B.V.	15/10/2015 3066
1219968	17/05/2014	KOOSHESH RADIATOR y diseño	7 y 35	KOOSHESH RADIATOR MANUFACTURING COMPANY	15/10/2015 3065
1219938	15/04/2014	BEN TRE y diseño	30	DONG A GENERAL TRADING MANUFACTURING CO., LTD.	15/10/2015 3064
1219870	30/06/2014	CELEBRATE 250 YEARS y diseño	33	SOCIÉTÉ JAS HENNESSY & CO.	15/10/2015 3063
1219842	04/06/2014	AVON BIG & FALSE EFFECT	3	AVON PRODUCTS, INC.	15/10/2015 3070

**Año CXIII****Boletín Oficial N°330**

<b>(210) No sol.</b>	<b>(220) Fech de sol.</b>	<b>(561) Denominación</b>	<b>(511) Clases</b>	<b>(730) Solicitante</b>	<b>(580) Fecha/ No. resol.</b>
1219816	11/06/2014	MARCIANO	35	GUESS? IP HOLDER L.P.	15/10/2015 3069
1216601	11/06/2014	TAPTUATOR	9 y 14	OFFHAND LLC	15/10/2015 3034
1216550	13/03/2014	COLGATE y diseño	3, 5, 10 y 21	COLGATE-PALMOLIVE COMPANY	15/10/2015 3033
1216521	22/05/2014	A y diseño	9	OTKRYTOE AKTSIONERNOYE OBSHCHESTVO "AVTOARMATURA"	15/10/2015 3025
1216493	24/06/2014	DOLIBARR	9 y 42	Destailleur, Laurent	15/10/2015 3024
1216486	21/02/2014	NZMP y diseño	1, 5 y 29	FONTERRA CO- OPERATIVE GROUP LIMITED	15/10/2015 3032
1216360	11/04/2013	RONGFA ROUNDWORLD y diseño	19	FUJIAN RONGFA STONE INDUSTRY CO.,LTD	15/10/2015 3023
1216354	20/09/2013	HYDAC y diseño	1, 4, 6, 7, 9, 11, 12, 16, 20, 24, 35, 37, 40, 41 y 42	HYDAC TECHNOLOGY GMBH	15/10/2015 3031
1216184	14/03/2014	SIGMA PROFIL	7, 9 y 11	KAESER KOMPRESSOREN SE	15/10/2015 3022
1216183	14/03/2014	SECOTEC	7 y 11	KAESER KOMPRESSOREN SE	15/10/2015 3021
1216182	14/03/2014	KRYOSEC	7 y 11	KAESER KOMPRESSOREN SE	15/10/2015 3020
1216181	14/03/2014	HYBRITEC	7 y 11	KAESER KOMPRESSOREN SE	15/10/2015 3019
1216129	13/02/2013	ECONYL y diseño	1, 17, 22, 23 y 40	AQUAFIL S.P.A.	15/10/2015 3018
1216128	13/02/2013	ECONYL y diseño	1, 17, 22, 23 y 40	AQUAFIL S.P.A.	15.10.2015 3017
1216084	19/05/2014	COLUMBIA y diseño	18 y 25	COLUMBIA SPORTSWEAR COMPANY	15/10/2015 3030
1215993	07/02/2014	NALFLEET	1, 2, 3, 41 y 42	WILHELMSSEN SHIPS SERVICE AS	15/10/2015 3029
1215992	07/02/2014	NALFLEET y diseño	1, 2, 3, 41 y 42	WILHELMSSEN SHIPS SERVICE AS	15/10/2015 3028

<b>(210)</b> <b>No sol.</b>	<b>(220)</b> <b>Fech de sol.</b>	<b>(561)</b> <b>Denominación</b>	<b>(511)</b> <b>Clases</b>	<b>(730)</b> <b>Solicitante</b>	<b>(580)</b> <b>Fecha/ No. resol.</b>
1215932	24/02/2014	L@TITUDE	9, 35, 37 y 42	HOCHIKI CORPORATION	15/10/2015 3027
1215927	23/07/2014	MEGA VITAMIN y diseño	5 y 35	MEGA HAFIZA EGITIM HIZMETLERI VE GIDA URUNLERI LIMITED SIRKETI	15/10/2015 3026
1215903	26/02/2014	SHENMO y diseño	41	Li Mian Jun	15/10/2015 3016
1212610	05/08/2014	PRIMEWELL y diseño	12 y 35	GITI TIRE PTE. LTD.	19/10/2015 3098
1210686	20/08/2014	COLUMBIA SPORTSWEAR COMPANY y diseño	18 y 25	COLUMBIA SPORTSWEAR NORTH AMERICA, INC.	19/10/2015 3097
1201930	02/10/2014	TOUJEO	5	SANOFI	15/10/2015 3062
1201378	06/08/2014	CHOO y diseño	3, 9, 18 y 25	J. CHOO LIMITED	15/10/2015 3045
1191985	09/07/2014	ZOTUP y diseño	9, 37 y 42	CON.TRADE S.R.L.	15/10/2015 3044
1191984	09/07/2014	ZOTAPP y diseño	9, 37 y 42	CON.TRADE S.R.L.	15/10/2015 3043
1171193	29/04/2014	ADOPT'	3, 9 y 14	FOLIES DOUCES	15/10/2015 3015
1168292	06/08/2014	KAREN WALKER	9	KAREN WALKER LIMITED	19/10/2015 3096
1137594	23/07/2014	KKD y diseño	6 y 19	ZHEJIANG JINKAIDE GONGMAO YOUXIAN GONGSI	15/10/2015 3061
1131635	16/07/2014	ZV y diseño	3	ZV HOLDING	15/10/2015 3042
1131634	16/07/2014	Figurativa	3	ZV HOLDING	15/10/2015 3041
1121098	16/06/2014	ETRO	9	ETRO S.P.A.	19/10/2015 3075
1107169	25/07/2014	PUFIES y diseño	5	"FICOSOTA" OOD	15/10/2015 3040
1107082	11/08/2014	ULUNAR	5	NOVARTIS AG	15/10/2015 3039
1088476	10/07/2014	ZESVERI	5	JANSSEN R&D IRELAND	19/10/2015 3095

**Año CXIII****Boletín Oficial N°330**

<b>(210)</b> <b>No sol.</b>	<b>(220)</b> <b>Fecha de sol.</b>	<b>(561)</b> <b>Denominación</b>	<b>(511)</b> <b>Clases</b>	<b>(730)</b> <b>Solicitante</b>	<b>(580)</b> <b>Fecha/ No. resol.</b>
1072236	25/06/2014	PLYKANZA	5	BOEHRINGER INGELHEIM INTERNATIONAL GMBH	19/10/2015 3074
1054192	13/08/2014	VIBRANCE	1 y 5	SYNGENTA PARTICIPATIONS AG	15/10/2015 3038
0946654	28/07/2014	THE BITTER TRUTH	33, 41 y 43	THE BITTER TRUTH GMBH	15/10/2015 3037
0907298	16/07/2014	ZADIG & VOLTAIRE	3, 14, 16, 18, 20, 24, 25, 35 y 43	ZV HOLDING	19/10/2015 3090
0836513	01/09/2014	ERMENEGILDO ZEGNA	35	CONSITEX S.A.	15/10/2015 3014
0814267	07/07/2014	LULÚ y diseño	25	SUGI INTERNATIONAL EUROPE SPRL	15/10/2015 3060
0795742	23/07/2014	XOTERNA	5	NOVARTIS AG	15/10/2015 3036
0705119	04/07/2014	ALIMENTARIUM	41	FONDATION ALIMENTARIUM	19/10/2015 3089
0701984	23/07/2014	SUNSEA TRAVEL S.L. y diseño	39	SUNSEA TRAVEL, S.L.	19/10/2015 3073
0179154	02/09/2014	NYTAL y diseño	24	SEFAR HOLDING AG	15/10/2015 3035

**Resolución de Concesión de Todos los productos y servicios**

<b>(210) No sol.</b>	<b>(220) Fech de sol.</b>	<b>(561) Denominación</b>	<b>(511) Clases</b>	<b>(730) Solicitante</b>	<b>(580) Fecha/ No. resol.</b>
11172904	22/02/2013	MCGRAW HILL EDUCATION y diseño	9, 16, 41 y 42	MCGRAW-HILL GLOBAL EDUCATION HOLDINGS LLC	20.10.2015 3121
1194843	29/03/2012	SONY y diseño	1, 2, 3, 4, 5, 6, 7, 8, 9, 10, 11, 12, 13, 14, 15, 16, 17, 18, 19, 20, 21, 22, 23, 24, 25, 26, 27, 28, 29, 30, 31, 32, 33, 34, 35, 36, 37, 38, 39, 40, 41, 42, 43, 44 y 45	SONY CORPORATION	20.10.2015 3122
1174091	03/07/2013	GOLDEN G y diseño	5, 30 y 32	GUANGXI GOLDEN THROAT CO., LTD.	20.10.2015 3120

# Invenciones



**Códigos numéricos para la identificación de datos.  
Según norma OMPI ST-9.**

- (11) Número de documento.**
- (12) Tipo de documento.**
- (13) Código de tipo de documento.**
- (21) Número asignado a la solicitud.**
- (22) Fecha de presentación.**
- (28) Número de depósito**
- (30) Datos de prioridad.**
- (43) Datos relativos a la publicación.**
- (45) Fecha de publicación.**
- (51) Clasificación Internacional de Patentes.**
- (54) Título.**
- (57) Resumen.**
- (71) Nombre del o los solicitantes.**
- (72) Nombre del inventor o inventores.**
- (73) Nombre del titular.**
- (74) Agente oficial o mandatario.**
- (85) Fecha de entrada en fase nacional**
- (86) Datos relativos a la presentación de la solicitud regional o PCT.**
- (87) Datos relativos a la publicación internacional del PCT**

## Norma Cubana (ST-16).

	REFERENCIA A LA LEY DE PATENTES	DETALLES DE PUBLICACIÓN	APLICACIÓN DEL CÓDIGO
<b>CODIGO ST-16</b> <b>A</b>	<b>PATENTE</b> -Publicada de conformidad con el Decreto Ley No 805 de 4 de abril de 1936, Art. 55	-Primer nivel de publicación --El código se utiliza para todas las solicitudes publicadas antes del 14 de mayo de 1983 -- Las copias de las descripciones, las reivindicaciones quedan accesibles al público por Internet en el servidor de publicación de la OCPI - El número de solicitud se utiliza como número de publicación.	-Utilizado en documentos impresos y registros legibles por máquina desde el segundo semestre de 2007
<b>A1</b>	<b>CERTIFICADO DE AUTOR DE INVENCIÓN</b> - Publicado de conformidad con el Decreto Ley No 68 de 14 de mayo de 1983, Art. 19	- Primer nivel de publicación- Se publican resúmenes en el boletín oficial; las copias de las descripciones de las invenciones quedan accesibles al público por Internet en el servidor de publicación de la OCPI.- Publicado desde 2006- Se utiliza una serie de numeración común a todos los certificados (A1, A2, A3, A4, A5, B6, B7)	-Utilizado en documentos impresos y registros legibles por máquina desde 1992
<b>A2</b>	<b>CERTIFICADO DE AUTOR DE INVENCIÓN DE ADICIÓN</b> - Publicado de conformidad con el Decreto Ley No 68 de 14 de mayo de 1983, Art.19	- Primer y único nivel de publicación -Se publican resúmenes en el boletín oficial; las copias de las descripciones de las invenciones quedan accesibles al público por Internet en el servidor de publicación de la OCPI. - Publicado desde 2006 - Se utiliza una serie de numeración común a todos los certificados (A1, A2, A3, A4, A5, B6, B7)	-Utilizado en documentos impresos y registros legibles por máquina desde 1992
<b>A3</b>	<b>CERTIFICADO DE PATENTE DE INVENCIÓN</b> - Publicado de conformidad con el Decreto Ley No 68 de 14 de mayo de 1983, Art.19	- Primer y único nivel de publicación -Se publican resúmenes en el boletín oficial; las copias de las descripciones de las invenciones quedan accesibles al público por Internet en el servidor de publicación OCPI. - Publicado desde 2006 - Se utiliza una serie de numeración común a todos los certificados (A1, A2, A3, A4, A5, B6, B7)	-Utilizado en documentos impresos y registros legibles por máquina desde 1992

A4	<b>CERTIFICADO DE PATENTE DE INVENCION DE ADICION</b> - Publicado de conformidad con el Decreto Ley No 68 de 14 de mayo de 1983, Art.19	- Primer y único nivel de publicación -Se publican resúmenes en el boletín oficial; las copias de las descripciones de las invenciones quedan accesibles al público por Internet en el servidor de publicación OCPI. - Publicado desde 2006 - Se utiliza una serie de numeración común a todos los certificados (A1, A2, A3, A4, A5, B6, B7)	-Utilizado en documentos impresos y registros legibles por máquina desde 1992
A5	<b>CERTIFICADO DE AUTOR DE INVENCION (Convenio de reconocimiento mutuo)</b> -Publicado de conformidad con el Decreto Ley No 68 de 14 de mayo de 1983, Art. 19	- Primer y único nivel de publicación -Se publican resúmenes en el boletín oficial; las copias de las descripciones de las invenciones quedan accesibles al público por Internet en el servidor de publicación OCPI. - Publicado desde 2006 - Se utiliza una serie de numeración común a todos los certificados (A1, A2, A3, A4, A5, B6, B7)	-Utilizado en documentos impresos y registros legibles por máquina desde 1993
A6	<b>SOLICITUD DE CERTIFICADO DE AUTOR DE INVENCION</b> -Publicado de conformidad con el Decreto Ley No 160 de 1995, sobre facilitación de presentación y modificación de solicitudes de patentes para productos químicos agrícolas y farmacéuticos, Art. 4	-Primer nivel de publicación -Se publican resúmenes en el boletín oficial; las copias de las descripciones de las invenciones quedan accesibles al público por Internet en el servidor de publicación de la OCPI. - Publicado desde 2007 -Se utiliza el número de solicitud como número de publicación	-Utilizado en documentos impresos y registros legibles por máquina desde el segundo semestre de 2007
A7	<b>SOLICITUD DE CERTIFICADO DE PATENTE DE INVENCION</b> -Publicado de conformidad con el Decreto Ley No 160 de 1995, Art. 4	- Primer nivel de publicación -Se publican resúmenes en el boletín oficial; las copias de las descripciones quedan accesibles al público por Internet en el servidor de publicación de la OCPI -Publicada desde 2007 -Se utiliza el número de solicitud como número de publicación	-Utilizado en documentos impresos y registros legibles por máquina desde el segundo semestre de 2007
A7	<b>SOLICITUD DE PATENTE DE INVENCION</b> -Publicado de conformidad con el Decreto Ley No 290 de 20 de noviembre de 2011, Art. 33	- Primer nivel de publicación - Se publican resúmenes en el boletín oficial; las copias de las descripciones quedan accesibles al público por Internet en el servidor de publicación de la OCPI -Se utiliza el número de solicitud como número de publicación	-Utilizado en documentos legibles por máquina desde la entrada en vigor del presente decreto ley, 2 de abril de 2012
B1	<b>CERTIFICADO DE PATENTE DE INVENCION</b> -Publicado de conformidad con el Decreto Ley No 290 de 20 de noviembre de 2011, Art. 6.4	-Segundo nivel de publicación -Se publican resúmenes en el boletín oficial; las copias de las descripciones quedan accesibles al público por Internet en el servidor de publicación de la OCPI	-Utilizado en documentos legibles por máquina desde la entrada en vigor del presente decreto ley, 2 de abril de 2012

		-Se utiliza una serie de numeración común a todos los certificados (A1, A2, A3, A4, A5, B6, B7, B1)	
B6	<b>CERTIFICADO DE AUTOR DE INVENCIÓN</b> -Publicado de conformidad con el Decreto Ley No 160 de 1995, Art. 4	-Segundo nivel de publicación -Se publican resúmenes en el boletín oficial; las copias de las descripciones quedan accesibles al público por Internet en el servidor de publicación OCPI -Publicada desde 2007 -Se utiliza una serie de numeración común a todos los certificados (A1, A2, A3, A4, A5, B6, B7)	-Utilizado en documentos impresos y registros legibles por máquina desde el segundo semestre de 2007
B7	<b>CERTIFICADO DE PATENTE DE INVENCIÓN</b> - Publicado de conformidad con el Decreto Ley No 160 de 1995, Art. 4	-Segundo nivel de publicación -Se publican resúmenes en el boletín oficial; las copias de las descripciones quedan accesibles al público por Internet en el servidor de publicación OCPI-Publicada desde 2007-Se utiliza una serie de numeración común a todos los certificados (A1, A2, A3, A4, A5, B6, B7)	-Utilizado en documentos impresos y registros legibles por máquina desde el segundo semestre de 2007
S1	<b>CERTIFICADO DE AUTOR DE MODELO INDUSTRIAL</b> -Publicado de conformidad con el Decreto Ley No 68 de 14 de mayo de 1983, Art. 19	-Primer nivel de publicación -Se publican los datos bibliográficos y los dibujos en el boletín oficial y están accesibles al público por Internet en el servidor de la OCPI.-Publicado desde 2010-Se utiliza una serie de numeración común a todos los certificados de patente de modelo industrial S1 y S2	-Utilizado en documentos impresos y registros legibles por máquina desde el segundo semestre de 2007
S2	<b>CERTIFICADO DE PATENTE DE MODELO INDUSTRIAL</b> -Publicado de conformidad con el Decreto Ley No 68 de 14 de mayo de 1983, Art. 19	-Primer nivel de publicación -Se publican los datos bibliográficos y los dibujos en el boletín oficial y están accesibles al público por Internet en el servidor de la OCPI.-Publicado desde 2010-Se utiliza una serie de numeración común a todos los certificados de patente de modelo industrial S1 y S2	-Utilizado en documentos impresos y registros legibles por máquina desde el segundo semestre de 2007
S3	<b>SOLICITUD DE REGISTRO DE DIBUJO INDUSTRIAL</b> -Publicado de conformidad con el Decreto Ley No 290 de 20 de noviembre de 2011, Art. 101.1	-Primer nivel de publicación -Se utiliza el número de solicitud como número de publicación.-Se publican los datos bibliográficos y los dibujos en el boletín oficial y están accesibles al público por Internet en el servidor de la OCPI.	-Utilizado en documentos legibles por máquina desde la entrada en vigor del presente decreto ley, 2 de abril de 2012
S4	<b>SOLICITUD DE REGISTRO DE MODELO INDUSTRIAL</b> -Publicado de conformidad con el Decreto Ley No 290 de 20 de noviembre de 2011, Art. 101.1	-Primer nivel de publicación -Se utiliza el número de solicitud como número de publicación.-Se publican los datos bibliográficos y los dibujos en el boletín oficial y están accesibles al público por Internet en el servidor de la OCPI.	-Utilizado en documentos legibles por máquina desde la entrada en vigor del presente decreto ley, 2 de abril de 2012

S5	<b>CERTIFICADO DE REGISTRO DE DIBUJO INDUSTRIAL</b> -Publicado de conformidad con el Decreto Ley 290 de 20 de noviembre de 2011, Art. 6.4	-Segundo nivel de publicación -Se publican los datos bibliográficos y los dibujos en el boletín oficial y están accesibles al público por Internet en el servidor de la OCPI. - Se utiliza una serie de numeración común a todos los certificados de patente de modelo industrial S1, S2, S5 y S6	Utilizado en documentos legibles por máquina, desde la entrada en vigor del presente decreto ley, 2 de abril de 2012
S6	<b>CERTIFICADO DE REGISTRO DE MODELO INDUSTRIAL</b> -Publicado de conformidad con el Decreto Ley 290 de 20 de noviembre de 2011, Art. 6.4	-Segundo nivel de publicación -Se publican los datos bibliográficos y los dibujos en el boletín oficial y están accesibles al público por Internet en el servidor de la OCPI. -Se utiliza una serie de numeración común a todos los certificados de patente de modelo industrial S1, S2, S5 y S6	Utilizado en documentos legibles por máquina, desde la entrada en vigor del presente decreto ley, 2 de abril de 2012
U	<b>SOLICITUD DE REGISTRO DE MODELO DE UTILIDAD-</b> Publicado de conformidad con el Decreto Ley No 290 de 20 de noviembre de 2011, Art. 77	-Primer nivel de publicación -Se utiliza el número de solicitud como número de publicación -Se publican resúmenes en el boletín oficial; las copias de las descripciones quedan accesibles al público por Internet en el servidor de publicación de la OCPI	Utilizado en documentos legibles por máquina, desde la entrada en vigor del presente decreto ley, 2 de abril de 2012
Y	<b>CERTIFICADO DE REGISTRO DE MODELO DE UTILIDAD-</b> Publicado de conformidad con el Decreto Ley No 290 de 20 de noviembre de 2011, Art. 6.4	-Segundo nivel de publicación-La serie de numeración empleada (700000), comenzando por 700001-Se publican resúmenes en el boletín oficial; las copias de las descripciones quedan accesibles al público por Internet en el servidor de publicación de la OCPI	Utilizado en documentos legibles por máquina, desde la entrada en vigor del presente decreto ley, 2 de abril de 2012
E	<b>SOLICITUD DE REGISTRO DE ESQUEMA DE TRAZADO DE CIRCUITOS INTEGRADOS-</b> Publicado de conformidad con el Decreto Ley No 292 de 20 de noviembre de 2011, Art. 24	-Primer nivel de publicación- Se utiliza el número de solicitud como número de publicación- Se publica la solicitud de registro en el boletín oficial que está accesible al público por Internet en el servidor de publicación de la OCPI	Utilizado en documentos legibles por máquina, desde la entrada en vigor del presente decreto ley, 2 de abril de 2012
F	<b>CERTIFICADO DE REGISTRO DE ESQUEMA DE TRAZADO DE CIRCUITOS INTEGRADOS-</b> Publicado de conformidad con el Decreto Ley 292 de 20 de noviembre de 2011, Art. 28	-Segundo nivel de publicación - La serie de numeración empleada (100000), comenzando por 100001-Se publica el registro concedido en el boletín oficial que está accesible al público por Internet en el servidor de publicación de la OCPI	Utilizado en documentos legibles por máquina desde la entrada en vigor del presente decreto ley, 2 de abril de 2012

**Año CXIII**

**Boletín Oficial N°330**

**Sin código** **SOLICITUD DE OBTENCIÓN VEGETAL** -Publicado de conformidad con el Decreto Ley 291 de 20 de noviembre de 2011, Art. 36(Solicitud de Obtención Vegetal, sistema sui generis)

-Primer nivel de publicación-Se utiliza el número de solicitud como número de publicación- Se publica la solicitud en el boletín oficial que está accesible al público por Internet en el servidor de publicación de la OCPI

Utilizado en documentos legibles por máquina desde la entrada en vigor del presente decreto ley, 2 de abril de 2012

**Sin código** **CERTIFICADO DE OBTENCIÓN VEGETAL** -Publicado de conformidad con el Decreto Ley 291 de 20 de noviembre de 2011, Art. 52.4(Solicitud de Obtención Vegetal, sistema sui generis)

-Segundo nivel de publicación-La serie de numeración empleada es (300000), comenzando por 300001-Se publica la concesión en el boletín oficial que está accesible al público por Internet en el servidor de publicación de la OCPI

Utilizado en documentos legibles por máquina desde la entrada en vigor del presente decreto ley, 2 de abril de 2012

**Solicitudes de Patente de Invención**

- (12)-** Solicitud de Patente de Invención  
**(13)-** A7  
**(21)-** 2014-0026  
**(22)-** 2014.03.03  
**(51)-** C 07K 7/08, A 61K 38/00  
**(54)-** PÉPTIDOS HORQUILLA BETA CON PROPIEDADES ANTIVIRALES CONTRA EL VIRUS DENGUE  
**(57)-** La presente invención está relacionada con péptidos sintéticos, estructuralmente constreñidos, que han sido optimizados para la formación de estructura horquilla beta. Dichos péptidos son capaces de inhibir o atenuar la infección por el virus Dengue (DENV). La invención incluye también composiciones farmacéuticas que contienen estos péptidos sintéticos, las que son útiles para la prevención y/o el tratamiento de las infecciones causadas por DENV. De igual forma, la invención provee un método de tratamiento de las infecciones causadas por este virus.
- (71)(73)-** CENTRO DE INGENIERÍA GENÉTICA Y BIOTECNOLOGÍA (BIOCUBAFARMA), con domicilio legal en avenida 31, entre 158 y 190, Cubanacán, Playa, La Habana, CU  
**(72)-** Chinea Santiago, Glay, CU; Huerta Galindo, Vivian, CU; Martín Dunn, Alejandro Miguel, CU; Garay Pérez, Hilda Elisa, CU; Reyes Acosta, Osvaldo, CU; Falcón Cama, Viviana, CU; Pupo Gómez, Dianne, CU; Yero Díaz, Alexis, CU; Márquez Perera, Gabriel Jesús, CU; Sarría Núñez, Mónica, CU; Guirola Cruz, Osmany, CU; Garateix Suárez, Rocío, CU; Álvarez Pérez, Karen, CU; González Blanco, Sonia, CU; Vázquez Castillo, Mariela, CU y González López, Luis Javier, CU  
**(74)-** González Blanco, Sonia, CU
- 

- (12)-** Solicitud de Patente de Invención  
**(13)-** A7  
**(21)-** 2014-0032  
**(22)-** 2014.03.19  
**(51)-** C 22B 3/08, 47/00  
**(54)-** MÉTODO DE LIXIVIACIÓN ÁCIDA A PRESIÓN DE LAS CONCRECIONES MARINAS DE FERROMANGANESO EN PRESENCIA DEL MOSTO RESULTANTE DE LA DESTILACIÓN ALCOHÓLICA DE LA MELAZA AZUCARERA  
**(57)-** La presente invención se relaciona con la rama de la metalurgia y consiste en un método de lixiviación ácida a presión de las concreciones marinas polimetálicas de ferromanganeso, denominadas también como concreciones de ferromanganeso o nódulos marinos polimetálicos, para extraer cobre, níquel, cobalto, zinc y manganeso en presencia de mosto de la destilación alcohólica de la melaza azucarera. Estas concreciones, en su estado natural, son previamente molidas en medio acuoso y mezcladas con mosto concentrado de la destilación alcohólica de la melaza azucarera. La pulpa así formada se mezcla con ácido sulfúrico y se agita durante 15-60 minutos, a una temperatura 110- 245 °C, después de lo cual es diluida parcialmente y tratada con un reactivo de base azufre, preferentemente Na<sub>2</sub>S o NaHS, con vistas a recuperar los valores de metales no ferrosos lixiviados (Ni, Co, Cu, y Zn), y separar el manganeso para su obtención de manera independiente en forma de un producto comercial.
- (71)- (73)-** CENTRO DE INVESTIGACIONES DEL NÍQUEL " CAPITÁN ALBERTO FERNÁNDEZ MONTES DE OCA", con domicilio (legal) en carretera Yagrumaje, km 7, 83330, Moa, Holguín, CU  
**(72)-** Pelegrín Rodríguez, Pedro Miguel, CU  
**(74)-** Moreno Gómez, Ana María, CU
- 

- (12)-** Solicitud de Patente de Invención  
**(13)-** A7  
**(21)-** 2014-0038  
**(22)-** 2014.04.03  
**(51)-** C 09D 159/00  
**(54)-** PROCEDIMIENTO PARA LA FORMULACIÓN DE UN PRESERVANTE DE MADERA DE ORIGEN NATURAL  
**(57)-** La presente invención se relaciona con la Rama Química y en particular con un procedimiento para la obtención de una formulación de aplicación en la industria de preservación de maderas a partir de extractos de corteza de Eucalyptus saligna Smith; Eucalyptus Pellita F. Muell, Pinus Tropicalis,

**Solicitudes de Patente de Invención**

Pinus caribbaea, Rhizophora mangle L y dos óxidos metálicos., puede ser utilizado en la industria del preservado de la madera tanto en bolo como aserrada. Consiste en las diferentes proporciones en que debe ser formulado el producto para lograr buenos resultados.

- (71)- (73)-** UNIVERSIDAD DE PINAR DEL RÍO "HERMANOS SAÍZ MONTES DE OCA", con domicilio legal en calle José Martí, número 270, 20100, Pinar del Río, CU  
**(72)-** Orea Igarza, Uvaldo, CU; Pérez Hernández, Orestes, CU y Machado Cordero, Elena, CU  
**(74)-** Valdés Seoane, Isel, CU

**(12)-** Solicitud de Patente de Invención

**(13)-** A7

**(21)-** 2014-0039

**(22)-** 2014.04.04

**(51)-** A 01B 49/06

**(54)-** IMPLEMENTO MÚLTIPLE PARA LA FERTILIZACIÓN Y EL CULTIVO DE LA CAÑA DE AZÚCAR

**(57)-** Se relaciona con la rama de la mecanización agrícola y en particular con la realización de las actividades de cultivo y fertilización necesarias en plantaciones cañeras. De manera tradicional, en las labores de fertilización y cultivo los reiterados pases de equipos, degrada considerablemente las propiedades del suelo. La integración en un implemento de los diferentes órganos de trabajo permite realizar todas las labores agrotécnicas de cultivo y fertilización en un único pase. Las ruedas de profundidad cortan la paja, determina la penetración en el suelo de los elementos posteriores, además trasmite movimiento al sistema mecánico de dosificación del fertilizante, contenido en las tolvas. Los brazos fertilizadores depositan el fertilizante, los brazos subsoladores descompactan el suelo y podan el sistema radicular de la planta. En dependencia del tipo suelo se utilizan los rodillos mullidores o tándem de discos para acondicionar el terreno, además los tándem de discos son los encargados de realizar el cultivo de deshierbe.

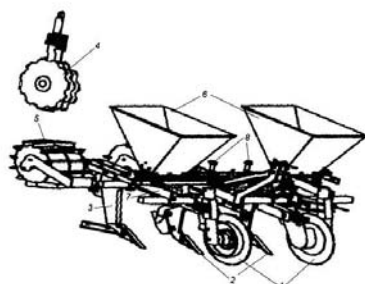

- (71)- (73)-** UBPC "ANDRÉS CUEVAS HEREDIA. AZCUBA, con domicilio legal en Barranca, sin número. Bayamo, Gramma, CU  
**(72)-** Saborit Solano, Mario, CU; González Riquelme, Rafael, CU; Pérez Lorente, Rigoberto, CU y Arévalo Vargas, Juan Francisco, CU  
**(74)-** Saborit Solano, Mario, CU

**(12)-** Solicitud de Patente de Invención

**(13)-** A7

**(21)-** 2014-0044

**(22)-** 2014.04.11

**(51)-** C 23C 22/05, 22/07

**(54)-** COMPOSICIÓN DE FOSFATADO Y PROCEDIMIENTOS DE OBTENCIÓN Y APLICACIÓN

**(57)-** Se describe una composición de fosfatado que contiene ión fosfato como (PO<sub>4</sub>)-3 de 12 g/l a 28 g/l, iones cinc como Zn +2 de 2 g/l a 6g/l, iones calcio como Ca +2 de 0,4 g/l a 2,0 g/l e iones nitrato como (NO<sub>3</sub>)-1 de 0,2 g/l a 9g/l, con un pH que varía de 1,45 a 3,6 para ajustar la acidez del baño en función de las características de las piezas a tratar y el procedimiento para producir revestimientos adherentes de fosfatos de metales, sobre superficies metálicas fundamentalmente ferrosas, que permite obtener capas fosfáticas de piezas ligeramente engrasadas sin el tratamiento

### Solicitudes de Patente de Invención

de desengrase y enjuague, dependiendo del pH de la composición, siempre que no exceda el pH de saturación en función de la composición del baño y la temperatura que puede variar de 20 °C a 60 °C. Procedimiento de obtención de una composición concentrada, que se realiza en tres etapas para obtener en una de ellas el contenido de nitrato in situ. Una vez obtenido el producto, se desarrolla un procedimiento de fosfatado por frotado, sobre piezas ligeramente oxidadas, logrando la obtención de la capa fosfática sin enjuagues posteriores ni secado en caliente.

- (71)- (73)-** UNIVERSIDAD DE MATANZAS "CAMILO CIENFUEGOS", con domicilio legal en Km 3 ½, autopista a Varadero, Matanzas, CU  
**(72)-** Echevarría Lage, Carlos Alberto, CU y Ortega Echevarría, Adel, CU  
**(74)-** Echevarría Lage, Carlos Alberto, CU
- 

- (12)-** Solicitud de Patente de Invención  
**(13)-** A7  
**(21)-** 2015-0015  
**(22)-** 2013.08.16  
**(30)-** 2012.08.17 DE 10 2012 016 908  
**(85)-** 2015.02.17  
**(86)-** 2013.08.16 PCT/EP2013/067201  
**(87)-** 2014.02.20 WO/2014/027112  
**(51)-** A 61K 31/4745, A 61P 31/12, C 07D 471/04  
**(54)-** TRIS-(HETERO)ARIL-PIRAZOLES Y SU USO  
**(57)-** La presente invención se refiere a nuevos tris-(hetero)aril-pirazoles de fórmula (I)

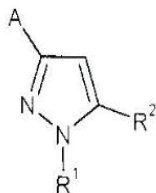

(I),

así como a procedimientos para su preparación.

- (71)- (73)-** AICURIS GMBH & CO. KG, con domicilio legal en Friedrich-Ebert Strasse. 475, 42117 Wuppertal, DE  
**(72)-** Wildum, Steffen, DE; Klenke, Burkhard, DE y Wendt, Astrid, DE  
**(74)-** Vázquez D' Alvaré, Dánice, CU
- 

- (12)-** Solicitud de Patente de Invención  
**(13)-** A7  
**(21)-** 2015-0025  
**(22)-** 2010.06.14  
**(30)-** 2009.06.12 US 61/186,544  
**(85)-** 2015.03.18  
**(86)-** 2010.06.14 PCT/IB2010/052652  
**(87)-** 2010.12.16 WO/2010/143170  
**(51)-** C 07D 213/74, 215/38, 401/12, A 61K 31/444, A 61P 43/00  
**(54)-** QUINOLIN-2-AMINA DERIVADOS DE LA FÓRMULA (IG) Y SALES DERIVADAS  
**(57)-** La presente invención se refiere a un compuesto (I) en donde: significa un grupo piridazina, pirimidina o pirazina, R independientemente representa un átomo de hidrógeno, átomo de halógeno o un grupo seleccionado de entre un grupo -CN, un grupo hidroxilo, un grupo -COOR<sub>1</sub>, un grupo fluoroalquilo de C<sub>1</sub>-C<sub>3</sub>, un grupo fluoroalcoxi de C<sub>1</sub>-C<sub>3</sub>, un grupo -NO<sub>2</sub>, un grupo -NriR<sub>2</sub>, un grupo alcoxi de C<sub>1</sub>-C<sub>4</sub>, un grupo fenoxi, y un grupo alquilo de C<sub>1</sub>-C<sub>3</sub>, el alquilo opcionalmente monosustituido por un grupo hidroxilo, n es 1, 2 o 3, n' es 1 o 2, R' es un átomo de hidrógeno, un átomo de halógeno o un grupo seleccionado entre un grupo alquilo de C<sub>1</sub>-C<sub>3</sub>, un grupo hidroxilo, un grupo -COOR<sub>1</sub>, un grupo -NO<sub>2</sub>, un grupo -NR<sub>1</sub>R<sub>2</sub>, un grupo morfolinilo o morfolino, un grupo Nmetilpiperazinilo, un

grupo fluoroalquilo de C1-C3, un grupo alcoxi de C1-C4, y un grupo -CN, Z es N o C, Y es N o C, Z es N o C, W es N o C, T es N o C, U es N o C, para utilizarse como un agente para la prevención, inhibición o tratamiento de afecciones patológicas o no patológicas involucradas con envejecimiento prematuro. Algunos de los compuestos son nuevos y también forman parte de la invención.

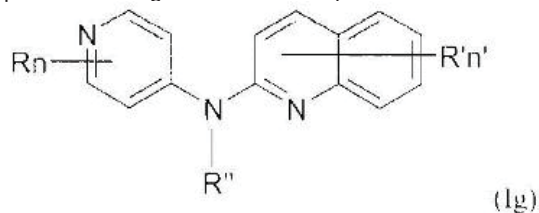

- (71)- (73)-** CENTRE NATIONAL DE LA RECHERCHE SCIENTIFIQUE, con domicilio legal en 3, rue Michel Ange, F-75794 Paris Cedex 16, FR; UNIVERSITE MONTPELLIER 2, con domicilio legal en Place Eugène Bataillon F-34000 Montpellier, FR; INSTITUT CURIE, con domicilio legal en 26, rue d'Ulm 75248, Paris Cedex 5, FR y ABIVAX, con domicilio legal en 5, Rue de la Baume, 75008 Paris, FR
- (72)-** Tazi, Jamal, FR; Mahuteau, Florence, FR y Najman, Romain, FR
- (74)-** Vázquez D' Alvaré, Dánice, CU

**(12)-** Solicitud de Patente de Invención

**(13)-** A7

**(21)-** 2015-0027

**(22)-** 2010.06.14

**(30)-** 2009.06.12 EP 09305540.8 y 2009.06.12 US 61/186,544

**(85)-** 2015.03.26

**(86)-** 2010.06.14 PCT/IB2010/052652

**(87)-** 2010.12.16 WO/2010/143170

**(51)-** C 07D 213/74, 215/38, 401/12, A 61K 31/444, A 61P 43/00

**(54)-** QUINOLIN Y QUINOXALINA DERIVADOS DE LA FÓRMULA (II), (IJ), (IJ'), (IJ'') Y (IJ''') Y SALES DERIVADAS

**(57)-** La presente invención se refiere a un compuesto (I) en donde: significa un grupo piridazina, pirimidina o pirazina, R independientemente representa un átomo de hidrógeno, átomo de halógeno o un grupo seleccionado de entre un grupo -CN, un grupo hidroxilo, un grupo -COOR1, un grupo fluoroalquilo de C1-C3, un grupo fluoroalcoxi de C1-C3, un grupo -NO2, un grupo -NriR2, un grupo alcoxi de C1-C4, un grupo fenoxi, y un grupo alquilo de C1-C3, el alquilo opcionalmente monosustituido por un grupo hidroxilo, n es 1, 2 o 3, n' es 1 o 2, R' es un átomo de hidrógeno, un átomo de halógeno o un grupo seleccionado entre un grupo alquilo de C1-C3, un grupo hidroxilo, un grupo -COOR1, un grupo -NO2, un grupo -NR1R2, un grupo morfolinilo o morfolino, un grupo Nmetilpiperazinilo, un grupo fluoroalquilo de C1-C3, un grupo alcoxi de C1-C4, y un grupo -CN, Z es N o C, Y es N o C, Z es N o C, W es N o C, T es N o C, U es N o C, para utilizarse como un agente para la prevención, inhibición o tratamiento de afecciones patológicas o no patológicas involucradas con envejecimiento prematuro. Algunos de los compuestos son nuevos y también forman parte de la invención.

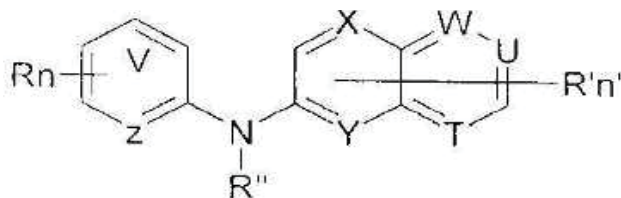

- (71)- (73)-** CENTRE NATIONAL DE LA RECHERCHE SCIENTIFIQUE, con domicilio legal en 3, rue Michel Ange, F-75794 Paris Cedex 16, FR; UNIVERSITE MONTPELLIER 2, con domicilio legal en Place Eugène Bataillon F-34000 Montpellier, FR; INSTITUT CURIE, con domicilio legal en 26, rue d'Ulm 75248, Paris Cedex 5, FR y ABIVAX, con domicilio legal en 5, Rue de la Baume, 75008 Paris, FR
- (72)-** Tazi, Jamal, FR; Mahuteau, Florence, FR y Najman, Romain, FR
- (74)-** Vázquez D' Alvaré, Dánice, CU

**Solicitudes de Patente de Invención**

- (12)- Solicitud de Patente de Invención
- (13)- A7
- (21)- 2015-0028
- (22)- 2010.06.14
- (30)- 2009.06.12 EP 09305540.8 y 2009.06.12 US 61/186,544
- (85)- 2015.03.26
- (86)- 2010.06.14 PCT/IB2010/052652
- (87)- 2010.12.16 WO/2010/143170
- (51)- C 07D 213/74, 215/38, 401/12, A 61K 31/444, A 61P 43/00
- (54)- QUINOLIN-2-AMINA Y QUINOXALINA DERIVADOS DE LA FÓRMULA (IK) Y (IP) Y SALES DERIVADAS

- (57)- La presente invención se refiere a un compuesto (I) en donde: significa un grupo piridazina, pirimidina o pirazina, R independientemente representa un átomo de hidrógeno, átomo de halógeno o un grupo seleccionado de entre un grupo -CN, un grupo hidroxilo, un grupo -COOR<sub>1</sub>, un grupo fluoroalquilo de C1-C3, un grupo fluoroalcoxi de C1-C3, un grupo -NO<sub>2</sub>, un grupo -NriR<sub>2</sub>, un grupo alcoxi de C1-C4, un grupo fenoxi, y un grupo alquilo de C1-C3, el alquilo opcionalmente monosustituido por un grupo hidroxilo, n es 1, 2 o 3, n' es 1 o 2, R' es un átomo de hidrógeno, un átomo de halógeno o un grupo seleccionado entre un grupo alquilo de C1-C3, un grupo hidroxilo, un grupo -COOR<sub>1</sub>, un grupo -NO<sub>2</sub>, un grupo -NR<sub>1</sub>R<sub>2</sub>, un grupo morfolinilo o morfolino, un grupo Nmetilpiperazinilo, un grupo fluoroalquilo de C1-C3, un grupo alcoxi de C1-C4, y un grupo -CN, Z es N o C, Y es N o C, Z es N o C, W es N o C, T es N o C, U es N o C, para utilizarse como un agente para la prevención, inhibición o tratamiento de afecciones patológicas o no patológicas involucradas con envejecimiento prematuro. Algunos de los compuestos son nuevos y también forman parte de la invención.

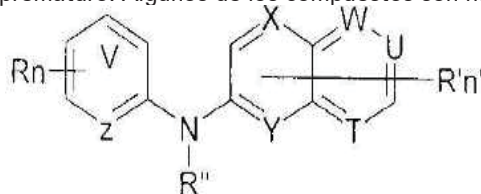

- (71)- (73)- CENTRE NATIONAL DE LA RECHERCHE SCIENTIFIQUE, con domicilio legal en 3, rue Michel Ange, F-75794 Paris Cedex 16, FR; UNIVERSITE MONTPELLIER 2, con domicilio legal en Place Eugène Bataillon F-34000 Montpellier, FR; INSTITUT CURIE, con domicilio legal en 26, rue d'Ulm 75248, Paris Cedex 5, FR y ABIVAX, con domicilio legal en 5, Rue de la Baume, 75008 Paris, FR
- (72)- Tazi, Jamal, FR; Mahuteau, Florence, FR y Najman, Romain, FR
- (74)- Vázquez D' Alvaré, Dánice, CU

- (12)- Solicitud de Patente de Invención
- (13)- A7
- (21)- 2015-0043
- (22)- 2013.11.01
- (30)- 2013.03.04 US 61/772.028
- (85)- 2015.04.30
- (86)- 2013.11.01 PCT/IB2013/059846
- (87)- 2014.05.08 WO2014/068527
- (51)- A 61K 31/4155, 31/454, A 61P 29/00, 35/00, C 07D 401/04
- (54)- INHIBIDORES DE LA TIROSINA-QUINASA DE BRUTON
- (57)- Se describen en la presente compuestos que forman enlaces covalentes con tirosina quinasa de Bruton (BTK). Se describen los métodos para la preparación de los compuestos. Se describen también composiciones farmacéuticas que incluyen los compuestos. Se describen los métodos de uso de los inhibidores de BTK, solos o en combinación con otros agentes terapéuticos, para el tratamiento de enfermedades o condiciones autoinmunes, enfermedades o condiciones heteroinmunes, cáncer, que incluye linfoma y enfermedades o condiciones inflamatorias.

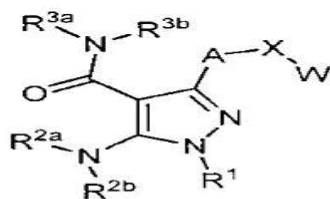

(1)

- (71)- (73)- PFIZER INC., con domicilio legal en 235 East 42 nd Street, New York, NY 10017, US  
 (72)- Springer, John Robert, US; Devadas, Balekudru, US; Garland, Danny James, US; Grapperhaus, Margaret Lanahan, US; Han, Seungil, US; Hockerman, Susan Landis, US; Hughes, Robert Owen, US; Saiah, Eddine, US; Schnute, Mark Edward, US; Selness, Shaun Raj, US; Walker, Daniel Patrick, US; Wan, Zhao-Kui, US; Xing, Li, US; Zapf, Christoph Wolfgang, US y Schmidt, Michelle Ann, US  
 (74)- Ruiz Sotolongo, María Lourdes, CU

(12)- -Solicitud de Patente de Invención

(13)- A7

(21)- 2015-0050

(22)- 2013.11.11

(30)- 2012.11.12 US 61/725,113

(85)- 2015.05.12

(86)- 2013.11.11 PCT/IB2013/060052

(87)- 2014.05.15 WO2014/072956

(51)- A 61K 31/506, A 61P 35/00, C 07D 413/14

(54)- DERIVADOS DE OXAZOLIDIN-2-ONA-PIRIMIDINA

(57)- La presente invención se relaciona con compuestos de pirimidina oxazolidin-2-ona sustituidos que actúan como inhibidores de la PI3K (fosfatidilinositol-3-quinasa), así como también composiciones farmacéuticas de los mismos, métodos para su fabricación y usos para el tratamiento de condiciones, enfermedades y trastornos dependientes de la PI3K.

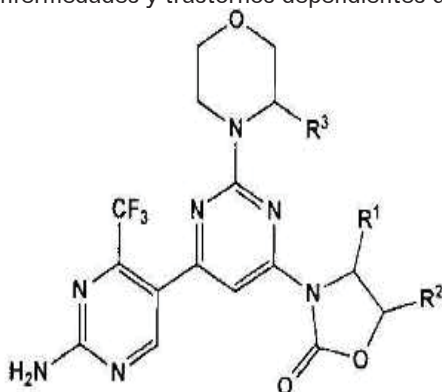

- (71)- (73)- NOVARTIS AG, con domicilio legal en Lichtstrasse 35, CH-4056 Basilea, Suiza. CH  
 (72)- Fairhurst, Robin Alec, CH; Furet, Pascal, CH; Kalthoff, Frank Stephan, AT; Lerchner, Andreas, CH y Rueeger, Heinrich, CH  
 (74)- Ruiz Sotolongo, María Lourdes, CU

(12)- Solicitud de Patente de Invención

(13)- A7

(21)- 2015-0051

(22)- 2013.11.13

(30)- 2012.11.12 EP 12192855.0

(85)- 2015.05.15

(86)- 2013.11.13 PCT/EP2013/073683



**Solicitudes de Patente de Invención**

- (12)- Solicitud de Patente de Invención
- (13)- A7
- (21)- 2015-0053
- (22)- 2013.11.21
- (30)- 2012.11.21 US 61/728,907
- (85)- 2015.05.21
- (86)- 2013.11.21 PCT/US2013/071132
- (87)- 2014.05.30 WO2014/081906
- (51)- C 07D 239/48
- (54)- INHIBIDORES DE BMI-1 DE PIRIMIDINA INVERSA SUSTITUIDA
- (57)- Compuestos inversos de pirimidina sustituidos con amina y formas de la misma que inhiben la función y reducen el nivel de la proteína del sitio de integración 1 (Bmi-1) del virus de la leucemia de Moloney específico de células B para su uso para inhibir la función de Bmi-1 y reducir el nivel de Bmi-1 para el tratamiento de un cáncer mediado por Bmi-1 se describen en el presente documento.

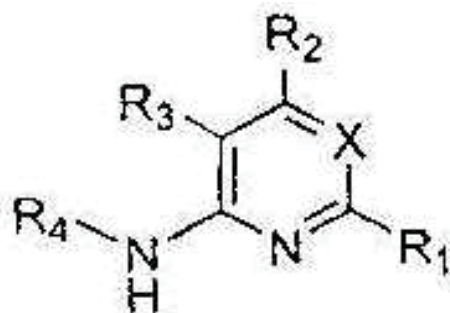

(I)

- (71)- (73)- PTC THERAPEUTICS, INC, con domicilio legal en 100 Corporate Court, middlesex Business Center, South Plainfield, NJ 07080, US
- (72)- Lee, Chang-Sun, US; Baiazitov, Ramil, US; Cao, Liangxian, US; Davis, Thomas, W, US; Du, Wu, US; Liu, Ronngang, US; Moon, Young-choon, US; Paget, Steven, D, US; Ren, Hongyu, US; Sydorenko, Nadiya, US y Wilde, Richard, Gerald, US
- (74)- Ruiz Sotolongo, María Lourdes, CU

- (12)- Solicitud de Patente de Invención
- (13)- A7
- (21)- 2015-0058
- (22)- 2013.12.04
- (30)- 2012.12.14 US 61/737,157
- (85)- 2015.06.11
- (86)- 2013.12.04 PCT/IB2013/060631
- (87)- 2014.06.19 WO2014/091368
- (51)- C 07D 487/04
- (54)- DERIVADOS DE IMIDAZOPIRIDAZINA COMO RECEPTORES DE MODULADORES GABAA
- (57)- La presente invención se refiere a derivados de imidazopiridazina. Más en particular, se refiere a derivados de 4-(bifenil-3-il)-7H-imidazo[4,5-c]piridazina de la Fórmula (I):

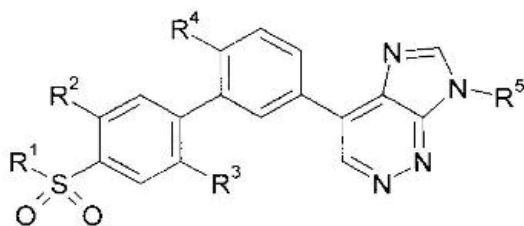

(I)

**Solicitudes de Patente de Invención**

y a sales de estos aceptables desde el punto de vista farmacéutico, en donde R1, R2, R3, R4 y R5 son como se definieron en la descripción. Los derivados de imidazopiridazina de la presente invención modulan la actividad del receptor GABAA. Son útiles para el tratamiento de diversas afecciones, por ejemplo, el dolor.

La presente invención también se refiere a una composición química de derivados de imidazopiridazina, útiles para el tratamiento de diversas afecciones, por ejemplo, el dolor.

- (71)- (73)-** PFIZER LIMITED, con domicilio legal en Ramsgate Road, Sandwich Kent CT13 9NJ , GB  
**(72)-** Omoto, Kiyoyuki, GB; Owen, Robert Mckenzie, GB; Pryde, David Cameron, GB; Watson, Christine Anne Louise, GB y Takeuchi, Mifune, GB  
**(74)-** Ruiz Sotolongo, María Lourdes, CU

- (12)-** Solicitud de Patente de Invención  
**(13)-** A7  
**(21)-** 2015-0062  
**(22)-** 2013.12.05  
**(30)-** 2012.12.21 US 61/740,596  
**(85)-** 2015.06.16  
**(86)-** 2013.12.05 PCT/IB2013/060682  
**(87)-** 2014.06.26 WO2014/097041  
**(51)-** C 07D 401/06, 401/14, 413/06, 413/14, 471/04  
**(54)-** LACTAMAS N-(HETEROARILO SUSTITUIDO) FUSIONADAS UTILES EN EL TRATAMIENTO DEL CRECIMIENTO CELULAR ANORMAL  
**(57)-** Esta invención se refiere a compuestos de la fórmula general (I)

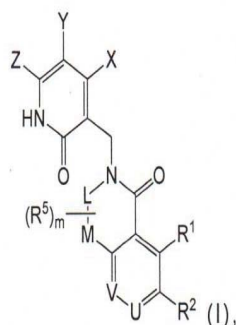

en la cual R1, R2, U, V, L, M, R5, m, X, Y y Z son como aquí se definieron, y las sales farmacéuticamente aceptables del mismo, a composiciones farmacéuticas que comprenden dichos compuestos y sales, y a métodos para utilizar esos compuestos, sales y composiciones para el tratamiento de crecimiento celular anormal, que incluye cáncer.

- (71)- (73)-** PFIZER INC., con domicilio legal en 235 East 42nd Street, New York, NY 10017, New York, US  
**(72)-** Edwards, Martin Paul, US; Kumpf, Robert Arnold, US; Kung, Pei-Pei, US; MCAlpine, Indrawan James, US; Ninkovic, Sacha, US; Rui, Eugene Yuanjin, US; Sutton, Scott Channing, US; Tatlock, John Howard, US; Wythes, Martin James, US y Zehnder, Luke Raymond, US  
**(74)-** Ruiz Sotolongo, María Lourdes, CU

- (12)-** Solicitud de Patente de Invención  
**(13)-** A7  
**(21)-** 2015-0063  
**(22)-** 2013.12.21  
**(30)-** 2012.12.21 EP 12198892.7  
**(85)-** 2015.06.17  
**(86)-** 2013.12.21 PCT/US2013/077358

Solicitudes de Patente de Invención

- (87)- 2014.06.26 WO2014/100797  
 (51)- A 61K 9/00  
 (54)- COMPOSICIÓN FARMACÉUTICA OFTALMOLÓGICA TÓPICA QUE CONTIENE REGORAFENIB  
 (57)- La presente invención se refiere a composiciones farmacéuticas oftalmológicas tópicas que contienen regorafenib, un hidrato, solvato, o sal aceptable desde el punto de vista farmacéutico del mismo o un polimorfo del mismo pero sin sílice hidrófobay su procedimiento de preparación y su uso para tratar trastornos oftalmológicos.
- (71)- (73)- BAYER HEALTHCARE LLC, con domicilio legal en 100 Bayer Boulevard Whippany NJ 07981, US  
 (72)- Böttger, Michael, DE; Von Degenfeld, Georges, DE; Freundlieb, Julia, DE; Hirth- Dietrich, Claudia, DE; Keldenich, Joerg, DE; Klar, Jürgen, DE; Muenster, Uwe, DE; Ohm, Andreas , DE; Richter, Annett, DE y Riedl, Bernd, DE  
 (74)- Ruiz Sotolongo, María Lourdes, CU
- 
- (12)- Solicitud de Patente de Invención  
 (13)- A7  
 (21)- 2015-0066  
 (22)- 2013.12.17  
 (30)- 2012.12.19 US 61/739,335 y 2013.11.19 US 61/906,141  
 (85)- 2015.06.19  
 (86)- 2013.12.17 PCT/IB2013/061043  
 (87)- 2014.06.26 WO2014/097148  
 (51)- A 61K 31/519, A 61P 1/12, 13/12, C 07D 487/04, 487/14, 495/14  
 (54)- COMPUESTOS TRICÍCLICOS PARA INHIBIR EL CANAL CFTR  
 (57)- La presente invención proporciona compuestos tricíclicos heterocíclicos sustituidos de la fórmula (I) o una sal farmacéuticamente aceptable del mismo

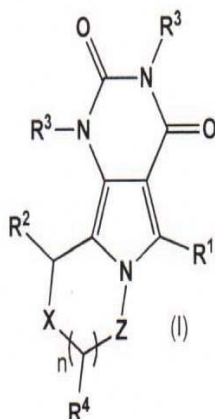

activos como inhibidores del canal CFTR, y útiles en el tratamiento de enfermedad poliquística del riñón y diarrea secretora. La presente invención proporciona una composición farmacéutica que comprende una cantidad terapéuticamente efectiva de un compuesto tricíclico heterocíclico sustituido o una sal farmacéuticamente aceptable del mismo, y uno o más vehículos farmacéuticamente aceptables.

- (71)- (73)- NOVARTIS AG, con domicilio legal en Lichtstrasse 35, CH-4056, Basilea, CH  
 (72)- Ahmed, Mahbub, GB; Ashall-Kelly, Alexander, GB; Gueritz, Louisa, GB; Mckenna, Jeffrey, GB; Mckenna, Joseph, GB; Mutton, Simon, GB; Parmar, Rakesh, GB; Shepherd, Jon, GB y Wright, Paul, GB  
 (74)- Ruiz Sotolongo, María Lourdes, CU
-

**Concedidas. Certificado de Patente de Invención**

- (11)- 24133  
(12)- Certificado de Patente de Invención  
(13)- B1  
(21)- 2012-0116  
(22)- 2011.02.10  
(30)- 2010.02.26 US No 61/308.599 y 2010.02.10 US No. 1/303.173  
(85)- 2012.08.09  
(86)- 2011.02.10 PCT/EP2011/051958  
(87)- 2011.08.18 WO 2011/098520  
(51)- C 07K 16/28, A 61K 39/395  
(54)- POLIPÉPTIDOS QUE SE ENLAZAN A DR5 HUMANA CON EFECTOS AGONISTAS, QUE COMPRENEN UNO O MÁS MONÓMEROS DE UN ÚNICO DOMINIO VARIABLE, ÚTILES EN EL TRATAMIENTO DE ENFERMEDADES Y TRASTORNOS ASOCIADOS CON DR5  
(57)- La presente invención se refiere a las secuencias de aminoácidos que se dirigen contra el receptor de superficie celular 2 de TRAIL (en la presente también "DR5"), así como a los compuestos o construcciones de las mismas, y en particular a las proteínas y los polipéptidos y los nucleótidos que las codifican (referidos en la presente en su totalidad como "agentes"), y a los fragmentos de las mismas, y a su uso en el diagnóstico y el tratamiento de las enfermedades y los trastornos asociados con el DR5.
- (71)- (73)- NOVARTIS AG, con domicilio legal en Lichtstrasse 35, CH-4056 Basel, CH y ABLYNX NV, con domicilio legal en Technologiepark 4, B-9052 Zwijnaarde, BE  
(72)- Cromie, Karen, GB; Dombrecht, Bruno, BE; Ettenberg, Seth, US; Kolkman, Joost, ¿?; Li, Jing, US; Meerschaert, Kris, BE; Stover, David Raymond, US y Zhang, Jingxin, CN  
(74)- Ruiz Sotolongo, María Lourdes, CU

- (11)- 24134  
(12)- Certificado de Patente de Invención  
(13)- B1  
(21)- 2012-0041  
(22)- 2012.03.08  
(30)- 2011.08.03 FR 11.00682  
(51)- C 07D 243/38  
(54)- NUEVOS DERIVADOS DIHIDRO-OXAZOLOBENZODIAZEPINONAS, Y LAS COMPOSICIONES FARMACÉUTICAS QUE LOS CONTIENEN  
(57)- La invención se refiere a nuevos compuestos dihidro-oxazolobenzodiazepinone de fórmula (I):

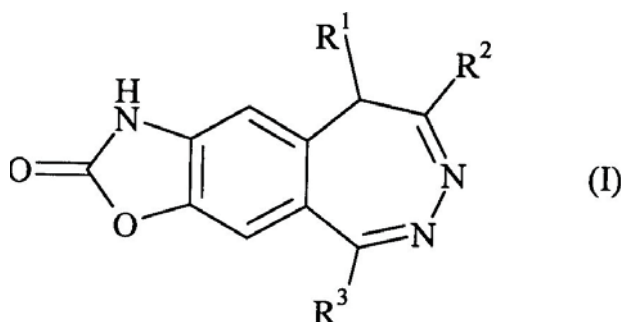

en la que: R1 representa un átomo de hidrógeno o un grupo alquilo; R2 representa un grupo alquilo y R3 representa un grupo arilo o heteroarilo; a un procedimiento para su preparación y a composiciones farmacéuticas que los contienen. Los compuestos de la presente invención son selectivos de la subunidad alfa5 del receptor GABA<sub>A</sub> y disminuyen los efectos del neurotransmisor GABA.

- (71)- (73)- LES LABORATOIRES SERVIER, con domicilio legal en 35 rue de Verdun, 92284 Suresnes Cedex, FR y EGIS GYOGYSZERGYAR NYRT, con domicilio legal en Kereszturi UT 30-28, H-1106 Budapest, HU  
(72)- Ling, István, HU; Barkóczy, József, HU; Antoni, Ferenc, GB; Gacsályi, István, HU; Lévy, György, HU; Spedding, Michael, FR y Hársing, László, HU  
(74)- Ruiz Sotolongo, María Lourdes, CU

**Concedidas. Certificado de Patente de Invención**

- (11)- 24135
- (12)- Certificado de Patente de Invención
- (13)- B1
- (21)- 2013-0106
- (22)- 2012.01.25
- (30)- 2011.02.08 US 61/440,578; 2011.02.09 US 61/441,044 y 2012.01.12 US 61/585,834
- (85)- 2013.07.30
- (86)- 2012.01.25 PCT/IB2012/050349
- (87)- 2012.08.16 WO 2012/107850
- (51)- C 07D 207/34, 231/12, 231/16, 249/08, 261/08
- (54)- MODULADORES DEL RECEPTOR DE GLUCAGÓN
- (57)- La presente invención proporciona un compuesto de fórmula (I):

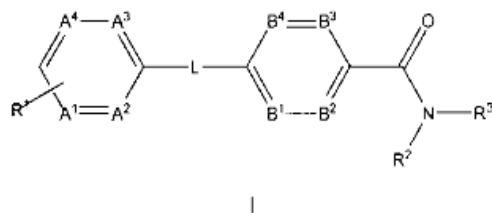

o una sal farmacéuticamente aceptable del mismo, en la que  $R^1$ ,  $R^2$ ,  $R^3$ ,  $A^1$ ,  $A^2$ ,  $A^3$ ,  $A^4$ ,  $L$ ,  $B^1$ ,  $B^2$ ,  $B^3$  y  $B^4$  son como se definen en el presente documento. Se ha encontrado que los compuestos de fórmula I actúan como antagonistas o agonistas inversos de glucagón. En consecuencia, los compuestos de fórmula I y las composiciones farmacéuticas del mismo son útiles para el tratamiento de enfermedades, trastornos o afecciones mediadas por glucagón.

- (71)- (73)- PFIZER INC., con domicilio legal en 235 East 42nd Street, New York, NY 10017, US
- (72)- Aspnes, Gary Erik, US; Didiuk, Mary Theresa, US; Filipski, Kevin James, US; Guzman- Perez, Angel, US; Lee, Esther Cheng Yin, US; Pfefferkorn, Jeffrey Allen, US; Stevens, Benjamin Dawson, US y Tu, Meihua Mike, US
- (74)- Ruiz Sotolongo, María Lourdes, CU

- (11)- 24136
- (12)- Certificado de Patente de Invención
- (13)- B1
- (21)- 2013-0065
- (22)- 2011.11.04
- (30)- 2010.11.05 HU P1000598
- (85)- 2013.05.06
- (86)- 2011.11.04 PCT/HU2011/000104
- (87)- 2012.05.10 WO 2012/059776
- (51)- C 07D 403/04, 403/14, 413/12, 413/14, A 61K 31/404, A 61P 29/00
- (54)- DERIVADOS DE INDOL
- (57)- La presente invención se refiere a los derivados de indol de la fórmula (I), en donde  $R^1$ - $R^6$  y X son tal como se define en las reivindicaciones y antípodos o racematos ópticos y sales y/o de los mismos, que son antagonistas selectivos de bradiquinina B1 para el proceso para producir estos compuestos, composiciones farmacológicas que los contienen y a su uso en terapia o prevención de condiciones dolorosas e inflamatorias.

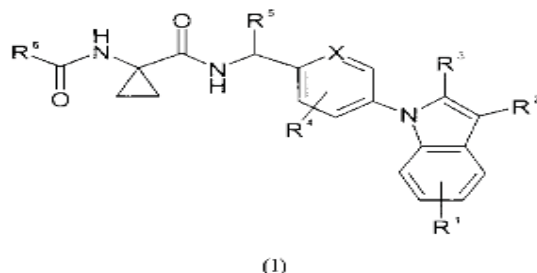

- (71)- (73)- NYRT, RICHTER GEDEON, con domicilio legal en Gyömrői út 19-21, H-1103 Budapest, HU
- (72)- Beke, Gyula, HU; Bényei, Gyula Attila, HU; Borza, István, HU; Bozó, Éva, HU; Farkas, Sándor, HU; Kornok, Katalin, HU; Papp, Andrea, HU; Vagó, István, HU y Vastag, Mónika, HU
- (74)- Ruiz Sotolongo, María Lourdes, CU

# Estados Legales Invenciones



**Año CXIII****Boletín Oficial N°330****Índice de estado legal.****Abandonadas**

<b>(21)</b>	<b>(71)</b>	<b>(54)</b>
2013-0053	CENTRO DE INVESTIGACIÓN DEL PETRÓLEO	PRODUCTO PARA MEJORAR PROPIEDADES ANTICORROSIVAS DE LA VINAZA
2013-0095	INSTITUTO DE INVESTIGACIONES PARA LA INDUSTRIA ALIMENTICIA	PASTA DE CEBOLLA PARA USO ALIMENTARIO
2014-0037	BAYER PHARMA AKTIENGESELLSCHAFT y BAYER INTELLECTUAL PROPERTY GMBH	DERIVADOS DE ESTRA- 1,3,5(10), 16- TETRAEN-3- CARBOXIMIDA, PROCEDIMIENTOS PARA SU PREPARACIÓN, PREPARADOS FARMACÉUTICOS QUE LOS CONTIENEN, ASÍ COMO SU USO PARA LA PREPARACIÓN DE MEDICAMENTOS
2014-0084	Martigli, Fabrizio; Martigli, Maddalena y Serafini, Monica	SISTEMA DE CERCHAS PARA CUBRIR EDIFICIOS DE TIPO SUSTANCIALMENTE DE VIGAS EN CELOSÍA
2015-0040	CENTRO DE INVESTIGACIONES PARA LA INDUSTRIA MINEROMETALÚRGICA. CIPIMM	PROCEDIMIENTO PARA AUMENTAR EXTRACCION DE Ni Y Co DE MINERALES LATERÍTICOS REDUCIDOS CON EL EMPLEO DE RESINAS DE INTERCAMBIO IÓNICO.
2015-0044	EMPRESA GEOMINERA ORIENTE. MINEM	PROCEDIMIENTOS PARA LA APLICACIÓN DE LA SEPARACIÓN ELECTROMAGNÉTICA EN LA INDUSTRIA DEL NÍQUEL

**Índice de estado legal.****Caducas por falta de pago**

<b>(11)</b>	<b>(71)</b>	<b>(54)</b>
23641	BAYER INTELLECTUAL PROPERTY GMBH	OBLEA QUE CONTIENE HORMONAS ESTEROIDES
23931	PROTEIN DESIGN LAB, LTD	POLIPÉPTIDO DE FUSIÓN CONTRA TUMOR INDUCIDO POR VIRUS EB Y MUTANTE DE COLICINA IA
23989	THYSSENKRUPP UHDE GMBH	INSTALACIÓN Y PROCESO PARA LA CONDENSACIÓN, SEPARACIÓN Y ALMACENAMIENTO DE AZUFRE LÍQUIDO EN UNA PLANTA CLAUS

**Índice de estado legal.****Denegadas**

<b>(21)</b>	<b>(71)</b>	<b>(54)</b>
2012-0031	Font Pérez, Lázaro Orestes y Larrondo Moré, Germán Sacaría	PLAGUICIDA FERTILIZANTE ECOLÓGICO
2014-0060	BAYER HEALTHCARE LLC	4-{4-[[[ 4- CLORO-3-( TRIFLUOROMETIL) FENIL] AMINO] CARBONIL] AMINO]-3- FLUOROFENOXI}-N-METILPIRIDINA-2- CARBOXAMIDA Y SU MONOHIDRATO

# Modelos de Utilidad



(12)- Solicitud de Modelo de Utilidad

(13)- U

(21)- 2014-0003

(22)- 2014.03.25

(51)- A 47C 13/00, 5/12

(54)- BANQUETA PLEGABLE

(57)- Banqueta Plegable con un asiento, dos estructuras y cuatro patas que bajan hasta tres niveles de altura y permite al usuario tener un medio liviano para trasladar y sentarse.

El material a utilizar para la fabricación puede ser bronce, y de plástico, por lo que corresponde al sector de la industria sideromecánica y del plástico. Con este tipo de fabricación se pueden obtener tres tipos de banquetas: una para niños, otra para adolescentes y otra para adultos.

Esta banqueta tiene por cada uno de los lados más estrechos un mecanismo que permite a las dos estructuras donde están situadas las patas, bajarlas para recorrer un aproximado de 92 grados por la acción de dos láminas flexibles colocadas alrededor de un pasador que une la mencionada estructura a la parte inferior y central del asiento de la banqueta.

Para alcanzar los niveles de altura deseado, se aproximan dos segmentos de tubos con sus respectivos muelles situados en cada estructura cuyo onjetivo es bajar o subir las patas cuando se introduce la punta de cada segmento, terminado en forma convexa por arriba y recto por abajo, en la cavidad cóncava por la parte de arriba y recta por la de abajo de cada pata.

En los terminales inferiores de cada pata un orificio sirve para instalar las ruedas al utilizarse la banqueta, las que se pueden colocar en los orificios situados en la parte central y debajo del asiento, cuando no se usa.

Una banda elástica colocada en uno de los lados más largos de la banqueta permite llevarla en una mano o en un hombro.

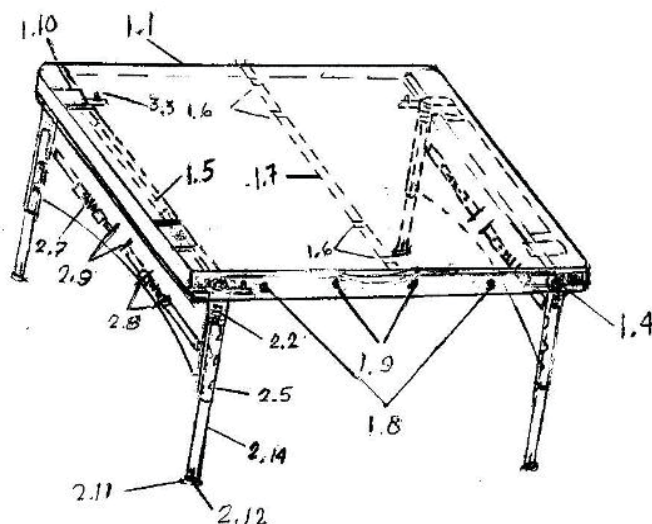

(71)(73)- Escasena Guillarón, José Luis, con domicilio en calle 19, número 556, entre C y D, La Habana, CU  
 (72)- Escasena Guillarón, José Luis, CU

# Jurídico

## Procesos legales



**Año CXIII****Boletín Oficial N°330****RECURSO DE ALZADA INTERPUESTO****Marcas comerciales**

<b>No. Sol.</b>	<b>Denominación</b>	<b>Clases</b>	<b>Solicitante</b>	<b>Recurrente</b>	<b>Fecha de presentación del Recurso</b>
2014-0561	F5	12	BYD COMPANY LIMITED	BYD COMPANY LIMITED	06.10.2015
2014-0562	F0	12	BYD COMPANY LIMITED	BYD COMPANY LIMITED	06.10.2015
2014-0548	ALDURAZIME	5	SANOFI	SANOFI	06.10.2015
2014-0545	THYROGEN	5	SANOFI	SANOFI	06.10.2015
2014-0564	F 3	12	BYD COMPANY LIMITED	BYD COMPANY LIMITED	27.10.2015
2013-0595	NIAGARA	32	NIAGARA BOTTLING, LLC	NIAGARA BOTTLING, LLC	29.10.2015
2014-0242	LECTRUM	5	NOVARTIS AG	NOVARTIS AG	29.10.2015

**RESTABLECIMIENTO DE DERECHO SOLICITADO****Marcas**

<b>No. Sol.</b>	<b>Denominación</b>	<b>Clases</b>	<b>Solicitante</b>	<b>Fecha de Presentación del Restablecimiento</b>
2015-0185	SYBIAMBIENTE	18, 20, 21, 37, 42 y 6	HENRY DUESO SANTANA	26.10.2015

**RECHAZOS PROVISIONALES INTERPUESTOS****Marcas**

<b>No. Sol.</b>	<b>Denominación</b>	<b>Clases</b>	<b>Solicitante</b>	<b>Recurrente</b>	<b>Fecha de presentación del Recurso</b>
1218609	PARTY FIESTA	35	PARTY FIESTA S.A.	PARTY FIESTA S.A.	27.10.2015
1221160	Sporting clube de portugal	25, 28, 35 y 41	Sporting clube de portugal	Sporting clube de portugal	29.10.2015
1086568	GUESS	9	GUESS? IP HOLDER L.P.	GUESS? IP HOLDER L.P.	30.10.2015
1034778	G by GUESS	3	GUESS? IP HOLDER L.P.	GUESS? IP HOLDER L.P.	30.10.2015
1221416	tridimensional	14, 18, 20, 21, 24, 25, 28, 3 y 35	SOCIEDAD PHILIPP PLEIN	SOCIEDAD PHILIPP PLEIN	30.10.2015
1114508	DE'LONGHI BETTER EVERYDAY	11, 7 y 9	De'longhi appliances s.r.l	De'longhi appliances s.r.l	30.10.2015

# ÍNDICES INFORMATIVOS



**Año CXIII****Boletín Oficial N°330****Índice de las marcas por clasificación internacional de productos y servicios**

<b>(511)</b> <b>Clases</b>	<b>(561)</b> <b>Denominación</b>	<b>(210)</b> <b>No_Solic</b>	<b>(730)</b> <b>Titular</b>
35, 41 y 43	WORLD TRADE CENTER	2015-0324	WORLD TRADE CENTERS ASSOCIATION, INC.
35, 41 y 43	WTC	2015-0325	WORLD TRADE CENTERS ASSOCIATION, INC.
35, 41 y 43	Figurativa	2015-0326	WORLD TRADE CENTERS ASSOCIATION, INC.
16, 29, 30, 32 y 35	SHOPRITE	2015-0698	WAKEFERN FOOD CORP.
16, 29, 30, 32 y 35	SHOPRÍTE y diseño	2015-0699	WAKEFERN FOOD CORP.
16, 29, 30, 32 y 35	PRICE RITE	2015-0700	WAKEFERN FOOD CORP.
16, 29, 30, 32 y 35	PRICE RITE y diseño	2015-0701	WAKEFERN FOOD CORP.
36	DONDE QUIERAS ESTAR	2015-0881	VISA INTERNATIONAL SERVICE ASSOCIATION
36	EVERYWHERE YOU WANT TO BE	2015-0882	VISA INTERNATIONAL SERVICE ASSOCIATION
36	VISA y diseño	2015-0865	VISA INTERNATIONAL SERVICE ASSOCIATION
36 y 39	EMERALD CLUB	2015-0927	VANGUARD TRADEMARK HOLDINGS USA LLC
36 y 39	NATIONAL	2015-0928	VANGUARD TRADEMARK HOLDINGS USA LLC
37	AIRCOM y diseño	2015-1076	Valenzuela Blanco, Jorge Luís
41, 42 y 44	AELI	2015-0999	Valdés Izquierdo, Libertad Engracia; Varela Rodríguez, Lidia Ahymé
41	MET	2015-0982	THE METROPOLITAN SCHOOL
41	THE METROPOLITAN SCHOOL	2015-0995	THE METROPOLITAN SCHOOL
35	INTEGER	2015-1046	THE INTERGER GROUP LLC
16, 35 y 42	TBWA	2015-1047	TBWA INTERNATIONAL B.V.
34	BLACKSTONE	2015-0986	SWISHER INTERNATIONAL, INC.
32	SUNNYD	2015-0956	SUNNY DELIGHT BEVERAGES CO.
18 y 25	SOMBRIO	2015-0915	SUGOI PERFORMANCE APPAREL LIMITED PARTNERSHIP

<b>(511)</b> <b>Clases</b>	<b>(561)</b> <b>Denominación</b>	<b>(210)</b> <b>No_Solic</b>	<b>(730)</b> <b>Titular</b>
25	SUGOI	2015-0916	SUGOI PERFORMANCE APPAREL LIMITED PARTNERSHIP
29	ILOLAY y diseño	2015-0757	SUCESORES DE ALFREDO WILLINER S.A.
36	STARR	2015-1009	STARR INTERNATIONAL COMPANY, INC. (SWITZERLAND CORP.)
36	STARR INSURANCE	2015-1010	STARR INTERNATIONAL COMPANY, INC. (SWITZERLAND CORP.)
35, 36 y 43	HOLIDAY INN	2015-0459	SIX CONTINENTS HOTELS, INC.
35 y 43	HOLIDAY INN EXPRESS	2015-0460	SIX CONTINENTS HOTELS, INC.
35 y 43	H HOLIDAY INN y diseño	2015-0461	SIX CONTINENTS HOTELS, INC.
35 y 43	H HOLIDAY INN EXPRESS y diseño	2015-0462	SIX CONTINENTS HOTELS, INC.
35, 36 y 43	CROWNE PLAZA	2015-0463	SIX CONTINENTS HOTELS, INC.
35, 36 y 43	HOTEL INDIGO	2015-0464	SIX CONTINENTS HOTELS, INC.
35, 36 y 43	HOTEL INDIGO y diseño	2015-0465	SIX CONTINENTS HOTELS, INC.
3, 35 y 39	HÍNDIS y diseño	2015-0976	SARDA CONSULTANTS GROUP INC.
3, 9, 14, 15, 16, 18, 20, 25, 35, 41 y 43	HCD COMPÁS DANCE y diseño	2015-0649	Rivera Puentes, Lilliet
29, 30 y 32	UNIVERSAL y diseño	2015-1026	PRODUCTOS EXTRAGEL Y UNIVERSAL S.A.C.
29	UNIVERSAL y diseño	2015-0906	PRODUCTOS EXTRAGEL Y UNIVERSAL S.A.C.
5	POMX y diseño	2015-0984	POMWONDERFUL LLC
35, 37, 40 y 42	HEIDRICH COMPU CELL SERVICIO-GARANTÍA y diseño	2014-0794	Piñeiro Llanes, Heidrich
18, 24, 25, 41, 42, 43 y 44	D´CARMEN y diseño	2015-0879	Palay Herrera, Carmen Yenny
9, 12, 25 y 28	SCHWINN	2015-0858	PACIFIC DIRECT, LLC.
12	ROADMASTER	2015-0917	PACIFIC CYCLE, LLC.
43	ORTÚZAR y diseño	2015-1075	Ortúzar Carreño, Josefina
10 y 28	OPPO y diseño	2015-0639	OPPO MEDICAL INC.
9, 37 y 38	ONSTAR	2015-1027	ONSTAR, LLC

**Año CXIII****Boletín Oficial N°330****(511)****(561)****(210)****(730)****Clases****Denominación****No\_Solic****Titular**

35, 41 y 42	GMR MARKETING	2015-0574	OMNICOM INTERNATIONAL HOLDINGS INC.
35, 41 y 42	GUTTENBERG NETWORKS	2015-0575	OMNICOM INTERNATIONAL HOLDINGS INC.
35, 41 y 42	RAPP CORE DIALOG	2015-0576	OMNICOM INTERNATIONAL HOLDINGS INC.
35, 41 y 42	PORTER NOVELLI	2015-0577	OMNICOM INTERNATIONAL HOLDINGS INC.
35, 41 y 42	OMNET	2015-0581	OMNICOM INTERNATIONAL HOLDINGS INC.
9, 35, 41 y 42	DDB	2015-0552	OMNICOM INTERNATIONAL HOLDINGS INC.
9, 35, 41 y 42	BBDO	2015-0553	OMNICOM INTERNATIONAL HOLDINGS INC.
35, 38, 41 y 42	TRIBAL WORLDWIDE	2015-0555	OMNICOM INTERNATIONAL HOLDINGS INC.
35, 41 y 42	DIESTE	2015-0556	OMNICOM INTERNATIONAL HOLDINGS INC.
35, 41 y 42	PHD	2015-0557	OMNICOM INTERNATIONAL HOLDINGS INC.
35, 41 y 42	MERKLEY	2015-0558	OMNICOM INTERNATIONAL HOLDINGS INC.
35, 41 y 42	ALMA	2015-0559	OMNICOM INTERNATIONAL HOLDINGS INC.
35, 41 y 42	KETCHUM	2015-0560	OMNICOM INTERNATIONAL HOLDINGS INC.
35, 41 y 42	INTERBRAND	2015-0561	OMNICOM INTERNATIONAL HOLDINGS INC.
35, 41 y 42	NOVUS	2015-0562	OMNICOM INTERNATIONAL HOLDINGS INC.
35, 41 y 42	HALL & PARTNERS y diseño	2015-0563	OMNICOM INTERNATIONAL HOLDINGS INC.
35, 41 y 42	FLEISHMANHILLARD	2015-0564	OMNICOM INTERNATIONAL HOLDINGS INC.
35, 41 y 42	OMD	2015-0565	OMNICOM INTERNATIONAL HOLDINGS INC.
35, 41 y 42	OMG	2015-0566	OMNICOM INTERNATIONAL HOLDINGS INC.

<b>(511)</b> <b>Clases</b>	<b>(561)</b> <b>Denominación</b>	<b>(210)</b> <b>No_Solic</b>	<b>(730)</b> <b>Titular</b>
35, 41 y 42	RAPP	2015-0568	OMNICOM INTERNATIONAL HOLDINGS INC.
35, 41 y 42	TBWA	2015-0570	OMNICOM INTERNATIONAL HOLDINGS INC.
35, 41 y 42	TRACY LOCKE	2015-0571	OMNICOM INTERNATIONAL HOLDINGS INC.
35, 41 y 42	SPIKE/DDB	2015-0572	OMNICOM INTERNATIONAL HOLDINGS INC.
3, 18 y 35	OLLÉ	2015-0736	Ollé, Jose Maria
29, 30 y 31	REKA y diseño	2015-0711	Morejón Gamez, Ramiro Reniel
16, 35 y 40	CRONOS y diseño	2015-0977	Méndez Ruiz, Lenier
3, 5 y 10	MEDLINE	2015-0394	MEDLINE INDUSTRIES, INC.
35, 41 y 45	CONSULTANDOLEX y diseño	2015-0675	Mayor Gutierrez, Roberto
35, 41 y 44	LIEN MARTÍNEZ y diseño	2015-1028	Martínez Reyes, Lien
43	JW MARRIOTT	2015-0983	MARRIOTT WORLDWIDE CORPORATION
18, 24 y 25	OFFSPRING y diseño	2015-1030	MAMIYE BROTHERS, INC.
18, 24 y 25	OFFSPRING	2015-1031	MAMIYE BROTHERS, INC.
16, 35 y 41	ÒRÚNMÌLÀ EGDO y diseño	2015-0981	Madan Constanten, Marcelo Eligio
16, 25 y 41	MERCHED y diseño	2015-1073	López Rojas, Angel Merched
16, 40 y 41	AMIS15 y diseño	2015-1039	Leyva Enriquez, Yusniel
3, 5, 8, 10 y 21	Figurativa	2015-0685	LAFOURCHE LLC
39	EDGEWELL PERSONAL CARE	2015-0777	LAFOURCHE LLC
3, 5, 8, 10 y 21	EDGEWELL	2015-0171	LAFOURCHE LLC
34	FINEST VIRGINIA TOBACCOS KARELIA LIGHTS y diseño	2015-0697	KARELIA TOBACCO COMPANY, INC.

**Año CXIII****Boletín Oficial N°330****(511)****(561)****(210)****(730)****Clases****Denominación****No\_Solic****Titular**

34	20 CIGARETTES GEORGE KARELIAS AND SONS THIS BLEND OF THE FINEST TOBACCOS HAS A RICH AND CHARACTERISTIC FLAVOUR CE MÉLANGE DES MEILLEURS TABACS DONNE UNE SAVEUR RICHE ET TYPIQUE SUPERIOR VIRGINIA FILTERS THE KARELIA TOBACCO COMPANY, KALAMATA, GREECE MANUFACTORY AND SUPPLIERS OF FINEST CIGARETTES FINE TOBACCOS SINCE 1888 y diseño	2015-0696	KARELIA TOBACCO COMPANY, INC
9, 35 y 42	INTUIT	2015-0726	INTUIT INC.
9, 35 y 42	QUICKBOOKS	2015-0727	INTUIT INC.
9, 35 y 42	TURBOTAX	2015-0728	INTUIT INC.
35 y 43	EVEN y diseño	2015-0457	INTERCONTINENTAL HOTELS GROUP (ASIA PACIFIC) PTE. LTD.
2, 16 y 35	TITANLUX	2015-0985	INDUSTRIAS TITAN, S.A.
16, 25 y 41	LA POESICONEXIÓN SPOKEN WORD y diseño	2015-1016	Incera Cepeda, Amehel
35	THE HOME DEPOT	2015-1052	HOMER TLC, INC.
35, 36, 37, 39, 42 y 45	GEMAR y diseño	2015-1069	GRUPO EMPRESARIAL DE TRANSPORTE MARÍTIMO PORTUARIO
30	TIA ROSA	2015-0943	GRUPO BIMBO, S.A.B. DE C.V.
30	MRS BAIRD ´S	2015-0945	GRUPO BIMBO, S.A.B. DE C.V.
30	SUANDY	2015-0946	GRUPO BIMBO, S.A.B. DE C.V.
30	OROWEAT	2015-0947	GRUPO BIMBO, S.A.B. DE C.V.
30	CHOCOCHISPAS	2015-0944	GRUPO BIMBO S.A.B. DE C.V.
30	WONDER	2015-0940	GRUPO BIMBO S.A.B. DE C.V.
30	TUINKY	2015-0942	GRUPO BIMBO S.A.B. DE C.V.
5, 20, 31, 35, 37, 41 y 42	AQUA SANLOGO y diseño	2015-0573	González López, Miguel
12	ONIX	2015-1053	GENERAL MOTORS LLC
12	AVEO	2015-1054	GENERAL MOTORS LLC
12	CAMARO	2015-1055	GENERAL MOTORS LLC

<b>(511)</b> <b>Clases</b>	<b>(561)</b> <b>Denominación</b>	<b>(210)</b> <b>No_Solic</b>	<b>(730)</b> <b>Titular</b>
12	CAPTIVA	2015-1056	GENERAL MOTORS LLC
12	CRUZE	2015-1057	GENERAL MOTORS LLC
12	EQUINOX	2015-1058	GENERAL MOTORS LLC
12	N300	2015-1059	GENERAL MOTORS LLC
12	SILVERADO	2015-1060	GENERAL MOTORS LLC
12	SPARK	2015-1061	GENERAL MOTORS LLC
12	SUBURBAN	2015-1062	GENERAL MOTORS LLC
12	TAHOE	2015-1063	GENERAL MOTORS LLC
12	TRAILBLAZER	2015-1064	GENERAL MOTORS LLC
12	TRAVERSE	2015-1065	GENERAL MOTORS LLC
12	TRAX	2015-1066	GENERAL MOTORS LLC
35, 37 y 42	GM	2015-1077	GENERAL MOTORS LLC
35, 37 y 42	BUICK	2015-1078	GENERAL MOTORS LLC
35	BBINN y diseño	2015-0994	Fonseca Velóz, Omar; Martínez de Osaba Martínez, Francisco José
25	FLAPDOODLES y diseño	2015-1020	FLAPDOODLES APPAREL LLC
25	FLAPDOODLES	2015-1021	FLAPDOODLES APPAREL LLC
44	RIUDI y diseño	2015-1043	Figueredo Pérez, Riudisver
35, 39, 41, 42 y 45	REENFOCAR y diseño	2015-0991	Fabre del Castillo, Oliesky; Sánchez Hoyos, Jan Michel
20, 35, 36, 37, 39, 41, 42 y 43	SENTADO EN CASA y diseño	2015-0992	Fabre del Castillo, Oliesky y Sánchez Hoyos, Jan Michel
20 y 42	IKEA y diseño	2015-1070	Escarrá Borrás, Jorge
16, 25, 30, 32, 33, 39, 41 y 43	BLUE MARLIN	2015-1071	Escarrá Borrás, Jorge
16, 25, 30, 32, 33, 39, 41 y 43	KUDETA	2015-1007	Escarrá Borrás, Jorge
16, 25, 30, 32, 33, 39, 41 y 43	PURO BEACH	2015-1008	Escarrá Borrás, Jorge
30, 35 y 39	ALONDRA y diseño	2015-1042	EMPRESA SERVISA S.A.
30	EL BALANDRO y diseño	2015-1019	EMPRESA INDUSTRIA ALIMENTARIA ISLA DE LA JUVENTUD

**Año CXIII****Boletín Oficial N°330****(511)****(561)****(210)****(730)****Clases****Denominación****No\_Solic****Titular**

9, 38 y 41	K DISCOVERY KIDS PLAY! y diseño	2015-1044	DISCOVERY COMMUNICATIONS, LLC.
4, 12, 37 y 44	JOHN DEERE	2015-0357	DEERE & COMPANY
4, 12, 37 y 44	Figurativa	2015-0358	DEERE & COMPANY
7, 12, 37 y 44	NOTHING RUNS LIKE A DEERE	2015-0416	DEERE & COMPANY
8	CABALLITO	2015-1024	CRESA, INC
8	PONY	2015-1025	CRESA, INC
16, 33 y 35	GUANTANAMERA	2015-0914	CORPORACIÓN CUBA RON S.A.
37, 40 y 42	ELECLIK y diseño	2015-1038	Comerón Mariño, Marcial Alexis
14	ELDOR	2015-0996	COLDKING EXPORT, S.L.
29, 30, 32 y 35	LA CAMPIÑA y diseño	2015-1050	CCS NGUYEN VAN TROI
43	CARRABBA ´S y diseño	2015-1000	CARRABBA ´S ITALIAN GRILL, LLC
43	CARRABBA ´S ITALIAN GRILL y diseño	2015-1001	CARRABBA ´S ITALIAN GRILL, LLC
35	CAREERS y diseño	2015-0684	CAREERS, INC.
35	CAREER TRANSITIONS y diseño	2015-0683	CAREER TRANSITIONS, INC.
35, 37 y 42	E LÍNEAS GRUPDIS y diseño	2015-1005	Cardero Chaveco, Roselia; Uliver Velázquez, Cervesel; Valdés Rebollar, Alexander
41 y 43	LA FAROLA y diseño	2015-1023	Caraballo Espinosa, Ana María
35, 40, 41 y 42	EIKONHABANA y diseño	2015-1067	Calas del Castillo, Iván
35, 40, 41 y 42	ESTUDIO LOGOS y diseño	2015-1068	Calas del Castillo, Iván
29, 30 y 32	ROCKA y diseño	2015-1049	Cacer Leyva, Yordanis; Martínez Rodríguez, Roberto
18 y 25	LE COQ SPORTIF y diseño	2015-1022	BROOK, S.L.
34	PALL MALL QUALITY AMERICAN BLEND y diseño	2015-0594	BRITISH AMERICAN TOBACCO (BRANDS) INC.
34	VICEROY V y diseño	2015-0948	BRITISH AMERICAN TOBACCO (BRANDS) INC.
19, 35 y 37	COMPÁS CON PIEDRA GRUPO DE TRABAJO y diseño	2015-0774	Bernal Jauregui, Alfredo
1, 5 y 31	MUNEO	2015-1037	BASF CORPORATION

<b>(511) Clases</b>	<b>(561) Denominación</b>	<b>(210) No_Solic</b>	<b>(730) Titular</b>
30, 33 y 35	CARENAS y diseño	2015-0989	Ayoub Aguilera, Mario; Solozábal Santana, Norma; Pérez Blanco, Calixto
30, 33 y 35	ARCOS DE BELÉN y diseño	2015-0990	Ayoub Aguilera, Mario; Solozábal Santana, Norma; Pérez Blanco, Calixto
43	ALMUNDO.COM	2015-1035	ASATEJ S.R.L.
35, 36, 37, 42 y 43	SABET y diseño	2015-1006	Arias Betancourt, Sandra
16	AAA	2015-1040	AMERICAN AUTOMOBILE ASSOCIATION, INC
16	AAA y diseño	2015-1041	AMERICAN AUTOMOBILE ASSOCIATION, INC
29, 30, 35, 39 y 43	LA GLORIA S.G.S y diseño	2015-0486	Alfonso Denis, Alberto Daniel; Páez Valdés, Susana
20	YANOI y diseño	2015-1032	Aguilar Puentes, Sergio Roberto
29	ORO BLANCO y diseño	2015-0762	Abreu García, Junior Emid

**Año CXIII****Boletín Oficial N°330****Índice de las marcas por denominación****(561)****(210)****(730)****(511)****Denominación****No\_Solic****Titular****Clases**

WORLD TRADE CENTER	2015-0324	WORLD TRADE CENTERS ASSOCIATION, INC.	35, 41 y 43
WTC	2015-0325	WORLD TRADE CENTERS ASSOCIATION, INC.	35, 41 y 43
Figurativa	2015-0326	WORLD TRADE CENTERS ASSOCIATION, INC.	35, 41 y 43
SHOPRITE	2015-0698	WAKEFERN FOOD CORP.	16, 29, 30, 32 y 35
SHOPRÍTE y diseño	2015-0699	WAKEFERN FOOD CORP.	16, 29, 30, 32 y 35
PRICE RITE	2015-0700	WAKEFERN FOOD CORP.	16, 29, 30, 32 y 35
PRICE RITE y diseño	2015-0701	WAKEFERN FOOD CORP.	16, 29, 30, 32 y 35
DONDE QUIERAS ESTAR	2015-0881	VISA INTERNATIONAL SERVICE ASSOCIATION	36
EVERYWHERE YOU WANT TO BE	2015-0882	VISA INTERNATIONAL SERVICE ASSOCIATION	36
VISA y diseño	2015-0865	VISA INTERNATIONAL SERVICE ASSOCIATION	36
EMERALD CLUB	2015-0927	VANGUARD TRADEMARK HOLDINGS USA LLC	36 y 39
NATIONAL	2015-0928	VANGUARD TRADEMARK HOLDINGS USA LLC	36 y 39
AIRCOM y diseño	2015-1076	Valenzuela Blanco, Jorge Luís	37
AELI	2015-0999	Valdés Izquierdo, Libertad Engracia; Varela Rodríguez, Lidia Ahymé	41, 42 y 44
MET	2015-0982	THE METROPOLITAN SCHOOL	41
THE METROPOLITAN SCHOOL	2015-0995	THE METROPOLITAN SCHOOL	41
INTEGER	2015-1046	THE INTERGER GROUP LLC	35
TBWA	2015-1047	TBWA INTERNATIONAL B.V.	16, 35 y 42
BLACKSTONE	2015-0986	SWISHER INTERNATIONAL, INC.	34
SUNNYD	2015-0956	SUNNY DELIGHT BEVERAGES CO.	32
SOMBRIO	2015-0915	SUGOI PERFORMANCE APPAREL LIMITED PARTNERSHIP	18 y 25

<b>(561)</b> <b>Denominación</b>	<b>(210)</b> <b>No_Solic</b>	<b>(730)</b> <b>Titular</b>	<b>(511)</b> <b>Clases</b>
SUGOI	2015-0916	SUGOI PERFORMANCE APPAREL LIMITED PARTNERSHIP	25
ILOLAY y diseño	2015-0757	SUCESORES DE ALFREDO WILLINER S.A.	29
STARR	2015-1009	STARR INTERNATIONAL COMPANY, INC. (SWITZERLAND CORP.)	36
STARR INSURANCE	2015-1010	STARR INTERNATIONAL COMPANY, INC. (SWITZERLAND CORP.)	36
HOLIDAY INN	2015-0459	SIX CONTINENTS HOTELS, INC.	35, 36 y 43
HOLIDAY INN EXPRESS	2015-0460	SIX CONTINENTS HOTELS, INC.	35 y 43
H HOLIDAY INN y diseño	2015-0461	SIX CONTINENTS HOTELS, INC.	35 y 43
H HOLIDAY INN EXPRESS y diseño	2015-0462	SIX CONTINENTS HOTELS, INC.	35 y 43
CROWNE PLAZA	2015-0463	SIX CONTINENTS HOTELS, INC.	35, 36 y 43
HOTEL INDIGO	2015-0464	SIX CONTINENTS HOTELS, INC.	35, 36 y 43
HOTEL INDIGO y diseño	2015-0465	SIX CONTINENTS HOTELS, INC.	35, 36 y 43
HÍNDIS y diseño	2015-0976	SARDA CONSULTANTS GROUP INC.	3, 35 y 39
HCD COMPÁS DANCE y diseño	2015-0649	Rivera Puentes, Lilliet	3, 9, 14, 15, 16, 18, 20, 25, 35, 41 y 43
UNIVERSAL y diseño	2015-1026	PRODUCTOS EXTRAGEL Y UNIVERSAL S.A.C.	29, 30 y 32
UNIVERSAL y diseño	2015-0906	PRODUCTOS EXTRAGEL Y UNIVERSAL S.A.C.	29
POMX y diseño	2015-0984	POMWONDERFUL LLC	5
HEIDRICH COMPU CELL SERVICIO-GARANTÍA y diseño	2014-0794	Piñeiro Llanes, Heidrich	35, 37, 40 y 42
D´CARMEN y diseño	2015-0879	Palay Herrera, Carmen Yenny	18, 24, 25, 41, 42, 43 y 44
SCHWINN	2015-0858	PACIFIC DIRECT, LLC.	9, 12, 25 y 28
ROADMASTER	2015-0917	PACIFIC CYCLE, LLC.	12
ORTÚZAR y diseño	2015-1075	Ortúzar Carreño, Josefina	43
OPPO y diseño	2015-0639	OPPO MEDICAL INC.	10 y 28
ONSTAR	2015-1027	ONSTAR, LLC	9, 37 y 38

<b>Denominación</b>	<b>(210) No_Solic</b>	<b>(730) Titular</b>	<b>(511) Clases</b>
GMR MARKETING	2015-0574	OMNICOM INTERNATIONAL HOLDINGS INC.	35, 41 y 42
GUTTENBERG NETWORKS	2015-0575	OMNICOM INTERNATIONAL HOLDINGS INC.	35, 41 y 42
RAPP CORE DIALOG	2015-0576	OMNICOM INTERNATIONAL HOLDINGS INC.	35, 41 y 42
PORTER NOVELLI	2015-0577	OMNICOM INTERNATIONAL HOLDINGS INC.	35, 41 y 42
OMNET	2015-0581	OMNICOM INTERNATIONAL HOLDINGS INC.	35, 41 y 42
DDB	2015-0552	OMNICOM INTERNATIONAL HOLDINGS INC.	9, 35, 41 y 42
BBDO	2015-0553	OMNICOM INTERNATIONAL HOLDINGS INC.	9, 35, 41 y 42
TRIBAL WORLDWIDE	2015-0555	OMNICOM INTERNATIONAL HOLDINGS INC.	35, 38, 41 y 42
DIESTE	2015-0556	OMNICOM INTERNATIONAL HOLDINGS INC.	35, 41 y 42
PHD	2015-0557	OMNICOM INTERNATIONAL HOLDINGS INC.	35, 41 y 42
MERKLEY	2015-0558	OMNICOM INTERNATIONAL HOLDINGS INC.	35, 41 y 42
ALMA	2015-0559	OMNICOM INTERNATIONAL HOLDINGS INC.	35, 41 y 42
KETCHUM	2015-0560	OMNICOM INTERNATIONAL HOLDINGS INC.	35, 41 y 42
INTERBRAND	2015-0561	OMNICOM INTERNATIONAL HOLDINGS INC.	35, 41 y 42
NOVUS	2015-0562	OMNICOM INTERNATIONAL HOLDINGS INC.	35, 41 y 42
HALL & PARTNERS y diseño	2015-0563	OMNICOM INTERNATIONAL HOLDINGS INC.	35, 41 y 42
FLEISHMANHILLARD	2015-0564	OMNICOM INTERNATIONAL HOLDINGS INC.	35, 41 y 42
OMD	2015-0565	OMNICOM INTERNATIONAL HOLDINGS INC.	35, 41 y 42
OMG	2015-0566	OMNICOM INTERNATIONAL HOLDINGS INC.	35, 41 y 42

<b>(561)</b> <b>Denominación</b>	<b>(210)</b> <b>No_Solic</b>	<b>(730)</b> <b>Titular</b>	<b>(511)</b> <b>Clases</b>
RAPP	2015-0568	OMNICOM INTERNATIONAL HOLDINGS INC.	35, 41 y 42
TBWA	2015-0570	OMNICOM INTERNATIONAL HOLDINGS INC.	35, 41 y 42
TRACY LOCKE	2015-0571	OMNICOM INTERNATIONAL HOLDINGS INC.	35, 41 y 42
SPIKE/DDB	2015-0572	OMNICOM INTERNATIONAL HOLDINGS INC.	35, 41 y 42
OLLÉ	2015-0736	Ollé, Jose Maria	3, 18 y 35
REKA y diseño	2015-0711	Morejón Gamez, Ramiro Reniel	29, 30 y 31
CRONOS y diseño	2015-0977	Méndez Ruiz, Lenier	16, 35 y 40
MEDLINE	2015-0394	MEDLINE INDUSTRIES, INC.	3, 5 y 10
CONSULTANDOLEX y diseño	2015-0675	Mayor Gutierrez, Roberto	35, 41 y 45
LIEN MARTÍNEZ y diseño	2015-1028	Martínez Reyes, Lien	35, 41 y 44
JW MARRIOTT	2015-0983	MARRIOTT WORLDWIDE CORPORATION	43
OFFSPRING y diseño	2015-1030	MAMIYE BROTHERS, INC.	18, 24 y 25
OFFSPRING	2015-1031	MAMIYE BROTHERS, INC.	18, 24 y 25
ÒRÚNMÌLÀ EGDO y diseño	2015-0981	Madan Constanten, Marcelo Eligio	16, 35 y 41
MERCHED y diseño	2015-1073	López Rojas, Angel Merched	16, 25 y 41
AMIS15 y diseño	2015-1039	Leyva Enriquez, Yusniel	16, 40 y 41
Figurativa	2015-0685	LAFOURCHE LLC	3, 5, 8, 10 y 21
EDGEWELL PERSONAL CARE	2015-0777	LAFOURCHE LLC	39
EDGEWELL	2015-0171	LAFOURCHE LLC	3, 5, 8, 10 y 21
FINEST VIRGINIA TOBACCOS KARELIA LIGHTS y diseño	2015-0697	KARELIA TOBACCO COMPANY, INC.	34

<b>Denominación</b>	<b>(210) No_Solic</b>	<b>(730) Titular</b>	<b>(511) Clases</b>
KARELIA TOBACCO COMPANY, INC	2015-0696	20 CIGARETTES GEORGE KARELIAS AND SONS THIS BLEND OF THE FINEST TOBACCOS HAS A RICH AND CHARACTERISTIC FLAVOUR CE MÉLANGE DES MEILLEURS TABACS DONNE UNE SAVEUR RICHE ET TYPIQUE SUPERIOR VIRGINIA FILTERS THE KARELIA TOBACCO COMPANY, KALAMATA, GREECE MANUFACTORY AND SUPPLIERS OF FINEST CIGARRETTES FINE TOBACCOS SINCE 1888 y diseño	34
INTUIT INC.	2015-0726	INTUIT	9, 35 y 42
INTUIT INC.	2015-0727	QUICKBOOKS	9, 35 y 42
INTUIT INC.	2015-0728	TURBOTAX	9, 35 y 42
INTERCONTINENTAL HOTELS GROUP (ASIA PACIFIC) PTE. LTD.	2015-0457	EVEN y diseño	35 y 43
INDUSTRIAS TITAN, S.A.	2015-0985	TITANLUX	2, 16 y 35
Incera Cepeda, Amehel	2015-1016	LA POESICONEXIÓN SPOKEN WORD y diseño	16, 25 y 41
HOMER TLC, INC.	2015-1052	THE HOME DEPOT	35
GRUPO EMPRESARIAL DE TRANSPORTE MARÍTIMO PORTUARIO	2015-1069	GEMAR y diseño	35, 36, 37, 39, 42 y 45
GRUPO BIMBO, S.A.B. DE C.V.	2015-0943	TIA ROSA	30
GRUPO BIMBO, S.A.B. DE C.V.	2015-0945	MRS BAIRD'S	30
GRUPO BIMBO, S.A.B. DE C.V.	2015-0946	SUANDY	30
GRUPO BIMBO, S.A.B. DE C.V.	2015-0947	OROWEAT	30
GRUPO BIMBO S.A.B. DE C.V.	2015-0944	CHOCOCHISPAS	30
GRUPO BIMBO S.A.B. DE C.V.	2015-0940	WONDER	30
GRUPO BIMBO S.A.B. DE C.V.	2015-0942	TUINKY	30
González López, Miguel	2015-0573	AQUA SANLOGO y diseño	5, 20, 31, 35, 37, 41 y 42
GENERAL MOTORS LLC	2015-1053	ONIX	12
GENERAL MOTORS LLC	2015-1054	AVEO	12
GENERAL MOTORS LLC	2015-1055	CAMARO	12

<b>(561)</b> <b>Denominación</b>	<b>(210)</b> <b>No_Solic</b>	<b>(730)</b> <b>Titular</b>	<b>(511)</b> <b>Clases</b>
CAPTIVA	2015-1056	GENERAL MOTORS LLC	12
CRUZE	2015-1057	GENERAL MOTORS LLC	12
EQUINOX	2015-1058	GENERAL MOTORS LLC	12
N300	2015-1059	GENERAL MOTORS LLC	12
SILVERADO	2015-1060	GENERAL MOTORS LLC	12
SPARK	2015-1061	GENERAL MOTORS LLC	12
SUBURBAN	2015-1062	GENERAL MOTORS LLC	12
TAHOE	2015-1063	GENERAL MOTORS LLC	12
TRAILBLAZER	2015-1064	GENERAL MOTORS LLC	12
TRAVERSE	2015-1065	GENERAL MOTORS LLC	12
TRAX	2015-1066	GENERAL MOTORS LLC	12
GM	2015-1077	GENERAL MOTORS LLC	35, 37 y 42
BUICK	2015-1078	GENERAL MOTORS LLC	35, 37 y 42
BBINN y diseño	2015-0994	Fonseca Velóz, Omar; Martínez de Osaba Martínez, Francisco José	35
FLAPDOODLES y diseño	2015-1020	FLAPDOODLES APPAREL LLC	25
FLAPDOODLES	2015-1021	FLAPDOODLES APPAREL LLC	25
RIUDI y diseño	2015-1043	Figueredo Pérez, Riudisver	44
REENFOCAR y diseño	2015-0991	Fabre del Castillo, Oliesky; Sánchez Hoyos, Jan Michel	35, 39, 41, 42 y 45
SENTADO EN CASA y diseño	2015-0992	Fabre del Castillo, Oliesky y Sánchez Hoyos, Jan Michel	20, 35, 36, 37, 39, 41, 42 y 43
IKEA y diseño	2015-1070	Escarrá Borrás, Jorge	20 y 42
BLUE MARLIN	2015-1071	Escarrá Borrás, Jorge	16, 25, 30, 32, 33, 39, 41 y 43
KUDETA	2015-1007	Escarrá Borrás, Jorge	16, 25, 30, 32, 33, 39, 41 y 43
PURO BEACH	2015-1008	Escarrá Borrás, Jorge	16, 25, 30, 32, 33, 39, 41 y 43
ALONDRA y diseño	2015-1042	EMPRESA SERVISA S.A.	30, 35 y 39
EL BALANDRO y diseño	2015-1019	EMPRESA INDUSTRIA ALIMENTARIA ISLA DE LA JUVENTUD	30

**Año CXIII**  
**Boletín Oficial N°330**  
**(561)**

<b>Denominación</b>	<b>(210) No_Solic</b>	<b>(730) Titular</b>	<b>(511) Clases</b>
K DISCOVERY KIDS PLAY! y diseño	2015-1044	DISCOVERY COMMUNICATIONS, LLC.	9, 38 y 41
JOHN DEERE	2015-0357	DEERE & COMPANY	4, 12, 37 y 44
Figurativa	2015-0358	DEERE & COMPANY	4, 12, 37 y 44
NOTHING RUNS LIKE A DEERE	2015-0416	DEERE & COMPANY	7, 12, 37 y 44
CABALLITO	2015-1024	CRESA, INC	8
PONY	2015-1025	CRESA, INC	8
GUANTANAMERA	2015-0914	CORPORACIÓN CUBA RON S.A.	16, 33 y 35
ELECLIK y diseño	2015-1038	Comerón Mariño, Marcial Alexis	37, 40 y 42
ELDOR	2015-0996	COLDKING EXPORT, S.L.	14
LA CAMPIÑA y diseño	2015-1050	CCS NGUYEN VAN TROI	29, 30, 32 y 35
CARRABBA´S y diseño	2015-1000	CARRABBA´S ITALIAN GRILL, LLC	43
CARRABBA´S ITALIAN GRILL y diseño	2015-1001	CARRABBA´S ITALIAN GRILL, LLC	43
CAREERS y diseño	2015-0684	CAREERS, INC.	35
CAREER TRANSITIONS y diseño	2015-0683	CAREER TRANSITIONS, INC.	35
E LÍNEAS GRUPDIS y diseño	2015-1005	Cardero Chaveco, Roselia; Uliver Velázquez, Cervesel; Valdés Rebollar, Alexander	35, 37 y 42
LA FAROLA y diseño	2015-1023	Caraballo Espinosa, Ana María	41 y 43
EIKONHABANA y diseño	2015-1067	Calas del Castillo, Iván	35, 40, 41 y 42
ESTUDIO LOGOS y diseño	2015-1068	Calas del Castillo, Iván	35, 40, 41 y 42
ROCKA y diseño	2015-1049	Cacer Leyva, Yordanis; Martínez Rodríguez, Roberto	29, 30 y 32
LE COQ SPORTIF y diseño	2015-1022	BROOK, S.L.	18 y 25
PALL MALL QUALITY AMERICAN BLEND y diseño	2015-0594	BRITISH AMERICAN TOBACCO (BRANDS) INC.	34
VICEROY V y diseño	2015-0948	BRITISH AMERICAN TOBACCO (BRANDS) INC.	34
COMPÁS CON PIEDRA GRUPO DE TRABAJO y diseño	2015-0774	Bernal Jauregui, Alfredo	19, 35 y 37
MUNEO	2015-1037	BASF CORPORATION	1, 5 y 31

<b>(561)</b> <b>Denominación</b>	<b>(210)</b> <b>No_Solic</b>	<b>(730)</b> <b>Titular</b>	<b>(511)</b> <b>Clases</b>
CARENAS y diseño	2015-0989	Ayoub Aguilera, Mario; Solozábal Santana, Norma; Pérez Blanco, Calixto	30, 33 y 35
ARCOS DE BELÉN y diseño	2015-0990	Ayoub Aguilera, Mario; Solozábal Santana, Norma; Pérez Blanco, Calixto	30, 33 y 35
ALMUNDO.COM	2015-1035	ASATEJ S.R.L.	43
SABET y diseño	2015-1006	Arias Betancourt, Sandra	35, 36, 37, 42 y 43
AAA	2015-1040	AMERICAN AUTOMOBILE ASSOCIATION, INC	16
AAA y diseño	2015-1041	AMERICAN AUTOMOBILE ASSOCIATION, INC	16
LA GLORIA S.G.S y diseño	2015-0486	Alfonso Denis, Alberto Daniel; Páez Valdés, Susana	29, 30, 35, 39 y 43
YANOI y diseño	2015-1032	Aguilar Puentes, Serbio Roberto	20
ORO BLANCO y diseño	2015-0762	Abreu García, Junior Emid	29

**Año CXIII**  
**Boletín Oficial N°330**  
**Índice de las marcas por titular**  
**(730)**  
**Titular**

	<b>(210)</b> <b>No. Solic.</b>	<b>(561)</b> <b>Denominación</b>	<b>(511)</b> <b>Clases</b>
WORLD TRADE CENTERS ASSOCIATION, INC.	2015-0324	WORLD TRADE CENTER	35, 41 y 43
WORLD TRADE CENTERS ASSOCIATION, INC.	2015-0325	WTC	35, 41 y 43
WORLD TRADE CENTERS ASSOCIATION, INC.	2015-0326	Figurativa	35, 41 y 43
WAKEFERN FOOD CORP.	2015-0698	SHOPRITE	16, 29, 30, 32 y 35
WAKEFERN FOOD CORP.	2015-0699	SHOPRÍTE y diseño	16, 29, 30, 32 y 35
WAKEFERN FOOD CORP.	2015-0700	PRICE RITE	16, 29, 30, 32 y 35
WAKEFERN FOOD CORP.	2015-0701	PRICE RITE y diseño	16, 29, 30, 32 y 35
VISA INTERNATIONAL SERVICE ASSOCIATION	2015-0881	DONDE QUIERAS ESTAR	36
VISA INTERNATIONAL SERVICE ASSOCIATION	2015-0882	EVERYWHERE YOU WANT TO BE	36
VISA INTERNATIONAL SERVICE ASSOCIATION	2015-0865	VISA y diseño	36
VANGUARD TRADEMARK HOLDINGS USA LLC	2015-0927	EMERALD CLUB	36 y 39
VANGUARD TRADEMARK HOLDINGS USA LLC	2015-0928	NATIONAL	36 y 39
Valenzuela Blanco, Jorge Luís	2015-1076	AIRCOM y diseño	37
Valdés Izquierdo, Libertad Engracia; Varela Rodríguez, Lidia Ahymé	2015-0999	AELI	41, 42 y 44
THE METROPOLITAN SCHOOL	2015-0982	MET	41
THE METROPOLITAN SCHOOL	2015-0995	THE METROPOLITAN SCHOOL	41
THE INTERGER GROUP LLC	2015-1046	INTEGER	35
TBWA INTERNATIONAL B.V.	2015-1047	TBWA	16, 35 y 42
SWISHER INTERNATIONAL, INC.	2015-0986	BLACKSTONE	34
SUNNY DELIGHT BEVERAGES CO.	2015-0956	SUNNYD	32
SUGOI PERFORMANCE APPAREL LIMITED PARTNERSHIP	2015-0915	SOMBRIO	18 y 25

<b>(730)</b> <b>Titular</b>	<b>(210)</b> <b>No. Solic.</b>	<b>(561)</b> <b>Denominación</b>	<b>(511)</b> <b>Clases</b>
SUGOI PERFORMANCE APPAREL LIMITED PARTNERSHIP	2015-0916	SUGOI	25
SUCESORES DE ALFREDO WILLINER S.A.	2015-0757	ILOLAY y diseño	29
STARR INTERNATIONAL COMPANY, INC. (SWITZERLAND CORP.)	2015-1009	STARR	36
STARR INTERNATIONAL COMPANY, INC. (SWITZERLAND CORP.)	2015-1010	STARR INSURANCE	36
SIX CONTINENTS HOTELS, INC.	2015-0459	HOLIDAY INN	35, 36 y 43
SIX CONTINENTS HOTELS, INC.	2015-0460	HOLIDAY INN EXPRESS	35 y 43
SIX CONTINENTS HOTELS, INC.	2015-0461	H HOLIDAY INN y diseño	35 y 43
SIX CONTINENTS HOTELS, INC.	2015-0462	H HOLIDAY INN EXPRESS y diseño	35 y 43
SIX CONTINENTS HOTELS, INC.	2015-0463	CROWNE PLAZA	35, 36 y 43
SIX CONTINENTS HOTELS, INC.	2015-0464	HOTEL INDIGO	35, 36 y 43
SIX CONTINENTS HOTELS, INC.	2015-0465	HOTEL INDIGO y diseño	35, 36 y 43
SARDA CONSULTANTS GROUP INC.	2015-0976	HÍNDIS y diseño	3, 35 y 39
Rivera Puentes, Lilliet	2015-0649	HCD COMPÁS DANCE y diseño	3, 9, 14, 15, 16, 18, 20, 25, 35, 41 y 43
PRODUCTOS EXTRAGEL Y UNIVERSAL S.A.C.	2015-1026	UNIVERSAL y diseño	29, 30 y 32
PRODUCTOS EXTRAGEL Y UNIVERSAL S.A.C.	2015-0906	UNIVERSAL y diseño	29
POMWONDERFUL LLC	2015-0984	POMX y diseño	5
Piñeiro Llanes, Heidrich	2014-0794	HEIDRICH COMPU CELL SERVICIO-GARANTÍA y diseño	35, 37, 40 y 42
Palay Herrera, Carmen Yenny	2015-0879	D´CARMEN y diseño	18, 24, 25, 41, 42, 43 y 44
PACIFIC DIRECT, LLC.	2015-0858	SCHWINN	9, 12, 25 y 28
PACIFIC CYCLE, LLC.	2015-0917	ROADMASTER	12
Ortúzar Carreño, Josefina	2015-1075	ORTÚZAR y diseño	43
OPPO MEDICAL INC.	2015-0639	OPPO y diseño	10 y 28
ONSTAR, LLC	2015-1027	ONSTAR	9, 37 y 38

<b>(730)</b> <b>Titular</b>	<b>(210)</b> <b>No. Solic.</b>	<b>(561)</b> <b>Denominación</b>	<b>(511)</b> <b>Clases</b>
OMNICOM INTERNATIONAL HOLDINGS INC.	2015-0574	GMR MARKETING	35, 41 y 42
OMNICOM INTERNATIONAL HOLDINGS INC.	2015-0575	GUTTENBERG NETWORKS	35, 41 y 42
OMNICOM INTERNATIONAL HOLDINGS INC.	2015-0576	RAPP CORE DIALOG	35, 41 y 42
OMNICOM INTERNATIONAL HOLDINGS INC.	2015-0577	PORTER NOVELLI	35, 41 y 42
OMNICOM INTERNATIONAL HOLDINGS INC.	2015-0581	OMNET	35, 41 y 42
OMNICOM INTERNATIONAL HOLDINGS INC.	2015-0552	DDB	9, 35, 41 y 42
OMNICOM INTERNATIONAL HOLDINGS INC.	2015-0553	BBDO	9, 35, 41 y 42
OMNICOM INTERNATIONAL HOLDINGS INC.	2015-0555	TRIBAL WORLDWIDE	35, 38, 41 y 42
OMNICOM INTERNATIONAL HOLDINGS INC.	2015-0556	DIESTE	35, 41 y 42
OMNICOM INTERNATIONAL HOLDINGS INC.	2015-0557	PHD	35, 41 y 42
OMNICOM INTERNATIONAL HOLDINGS INC.	2015-0558	MERKLEY	35, 41 y 42
OMNICOM INTERNATIONAL HOLDINGS INC.	2015-0559	ALMA	35, 41 y 42
OMNICOM INTERNATIONAL HOLDINGS INC.	2015-0560	KETCHUM	35, 41 y 42
OMNICOM INTERNATIONAL HOLDINGS INC.	2015-0561	INTERBRAND	35, 41 y 42
OMNICOM INTERNATIONAL HOLDINGS INC.	2015-0562	NOVUS	35, 41 y 42
OMNICOM INTERNATIONAL HOLDINGS INC.	2015-0563	HALL & PARTNERS y diseño	35, 41 y 42
OMNICOM INTERNATIONAL HOLDINGS INC.	2015-0564	FLEISHMANHILLARD	35, 41 y 42
OMNICOM INTERNATIONAL HOLDINGS INC.	2015-0565	OMD	35, 41 y 42
OMNICOM INTERNATIONAL HOLDINGS INC.	2015-0566	OMG	35, 41 y 42

<b>(730)</b> <b>Titular</b>	<b>(210)</b> <b>No. Solic.</b>	<b>(561)</b> <b>Denominación</b>	<b>(511)</b> <b>Clases</b>
OMNICOM INTERNATIONAL HOLDINGS INC.	2015-0568	RAPP	35, 41 y 42
OMNICOM INTERNATIONAL HOLDINGS INC.	2015-0570	TBWA	35, 41 y 42
OMNICOM INTERNATIONAL HOLDINGS INC.	2015-0571	TRACY LOCKE	35, 41 y 42
OMNICOM INTERNATIONAL HOLDINGS INC.	2015-0572	SPIKE/DDB	35, 41 y 42
Ollé, Jose Maria	2015-0736	OLLÉ	3, 18 y 35
Morejón Gamez, Ramiro Reniel	2015-0711	REKA y diseño	29, 30 y 31
Méndez Ruiz, Lenier	2015-0977	CRONOS y diseño	16, 35 y 40
MEDLINE INDUSTRIES, INC.	2015-0394	MEDLINE	3, 5 y 10
Mayor Gutierrez, Roberto	2015-0675	CONSULTANDOLEX y diseño	35, 41 y 45
Martínez Reyes, Lien	2015-1028	LIEN MARTÍNEZ y diseño	35, 41 y 44
MARRIOTT WORLDWIDE CORPORATION	2015-0983	JW MARRIOTT	43
MAMIYE BROTHERS, INC.	2015-1030	OFFSPRING y diseño	18, 24 y 25
MAMIYE BROTHERS, INC.	2015-1031	OFFSPRING	18, 24 y 25
Madan Constanten, Marcelo Eligio	2015-0981	ÒRÚNMÌLÀ EGDO y diseño	16, 35 y 41
López Rojas, Angel Merched	2015-1073	MERCHED y diseño	16, 25 y 41
Leyva Enriquez, Yusniel	2015-1039	AMIS15 y diseño	16, 40 y 41
LAFOURCHE LLC	2015-0685	Figurativa	3, 5, 8, 10 y 21
LAFOURCHE LLC	2015-0777	EDGEWELL PERSONAL CARE	39
LAFOURCHE LLC	2015-0171	EDGEWELL	3, 5, 8, 10 y 21
KARELIA TOBACCO COMPANY, INC.	2015-0697	FINEST VIRGINIA TOBACCOS KARELIA LIGHTS y diseño	34

**Año CXIII**  
**Boletín Oficial N°330**

<b>(730)</b> <b>Titular</b>	<b>(210)</b> <b>No. Solic.</b>	<b>(561)</b> <b>Denominación</b>	<b>(511)</b> <b>Clases</b>
20 CIGARETTES GEORGE KARELIAS AND SONS THIS BLEND OF THE FINEST TOBACCOS HAS A RICH AND CHARACTERISTIC FLAVOUR CE MÉLANGE DES MEILLEURS TABACS DONNE UNE SAVEUR RICHE ET TYPIQUE SUPERIOR VIRGINIA FILTERS THE KARELIA TOBACCO COMPANY, KALAMATA, GREECE MANUFACTORY AND SUPPLIERS OF FINEST CIGARRETTES FINE TOBACCOS SINCE 1888 y diseño	2015-0696	KARELIA TOBACCO COMPANY, INC	34
INTUIT	2015-0726	INTUIT INC.	9, 35 y 42
QUICKBOOKS	2015-0727	INTUIT INC.	9, 35 y 42
TURBOTAX	2015-0728	INTUIT INC.	9, 35 y 42
EVEN y diseño	2015-0457	INTERCONTINENTAL HOTELS GROUP (ASIA PACIFIC) PTE. LTD.	35 y 43
TITANLUX	2015-0985	INDUSTRIAS TITAN, S.A.	2, 16 y 35
LA POESICONEXIÓN SPOKEN WORD y diseño	2015-1016	Incera Cepeda, Amehel	16, 25 y 41
THE HOME DEPOT	2015-1052	HOMER TLC, INC.	35
GEMAR y diseño	2015-1069	GRUPO EMPRESARIAL DE TRANSPORTE MARÍTIMO PORTUARIO	35, 36, 37, 39, 42 y 45
TIA ROSA	2015-0943	GRUPO BIMBO, S.A.B. DE C.V.	30
MRS BAIRD´S	2015-0945	GRUPO BIMBO, S.A.B. DE C.V.	30
SUANDY	2015-0946	GRUPO BIMBO, S.A.B. DE C.V.	30
OROWEAT	2015-0947	GRUPO BIMBO, S.A.B. DE C.V.	30
CHOCOCHISPAS	2015-0944	GRUPO BIMBO S.A.B. DE C.V.	30
WONDER	2015-0940	GRUPO BIMBO S.A.B. DE C.V.	30
TUINKY	2015-0942	GRUPO BIMBO S.A.B. DE C.V.	30
AQUA SANLOGO y diseño	2015-0573	González López, Miguel	5, 20, 31, 35, 37, 41 y 42
ONIX	2015-1053	GENERAL MOTORS LLC	12
AVEO	2015-1054	GENERAL MOTORS LLC	12
CAMARO	2015-1055	GENERAL MOTORS LLC	12

<b>(730)</b> <b>Titular</b>	<b>(210)</b> <b>No. Solic.</b>	<b>(561)</b> <b>Denominación</b>	
GENERAL MOTORS LLC	2015-1056	CAPTIVA	12
GENERAL MOTORS LLC	2015-1057	CRUZE	12
GENERAL MOTORS LLC	2015-1058	EQUINOX	12
GENERAL MOTORS LLC	2015-1059	N300	12
GENERAL MOTORS LLC	2015-1060	SILVERADO	12
GENERAL MOTORS LLC	2015-1061	SPARK	12
GENERAL MOTORS LLC	2015-1062	SUBURBAN	12
GENERAL MOTORS LLC	2015-1063	TAHOE	12
GENERAL MOTORS LLC	2015-1064	TRAILBLAZER	12
GENERAL MOTORS LLC	2015-1065	TRAVERSE	12
GENERAL MOTORS LLC	2015-1066	TRAX	12
GENERAL MOTORS LLC	2015-1077	GM	35, 37 y 42
GENERAL MOTORS LLC	2015-1078	BUICK	35, 37 y 42
Fonseca Velóz, Omar; Martínez de Osaba Martínez, Francisco José	2015-0994	BBINN y diseño	35
FLAPDOODLES APPAREL LLC	2015-1020	FLAPDOODLES y diseño	25
FLAPDOODLES APPAREL LLC	2015-1021	FLAPDOODLES	25
Figueredo Pérez, Riudisver	2015-1043	RIUDI y diseño	44
Fabre del Castillo, Oliesky; Sánchez Hoyos, Jan Michel	2015-0991	REENFOCAR y diseño	35, 39, 41, 42 y 45
Fabre del Castillo, Oliesky y Sánchez Hoyos, Jan Michel	2015-0992	SENTADO EN CASA y diseño	20, 35, 36, 37, 39, 41, 42 y 43
Escarrá Borrás, Jorge	2015-1070	IKEA y diseño	20 y 42
Escarrá Borrás, Jorge	2015-1071	BLUE MARLIN	16, 25, 30, 32, 33, 39, 41 y 43
Escarrá Borrás, Jorge	2015-1007	KUDETA	16, 25, 30, 32, 33, 39, 41 y 43
Escarrá Borrás, Jorge	2015-1008	PURO BEACH	16, 25, 30, 32, 33, 39, 41 y 43
EMPRESA SERVISA S.A.	2015-1042	ALONDRA y diseño	30, 35 y 39
EMPRESA INDUSTRIA ALIMENTARIA ISLA DE LA JUVENTUD	2015-1019	EL BALANDRO y diseño	30

**Año CXIII**  
**Boletín Oficial N°330**  
**(730)**  
**Titular**

**(210)**  
**No. Solic.**

**(561)**  
**Denominación**

**(511)**  
**Clases**

DISCOVERY COMMUNICATIONS, LLC.	2015-1044	K DISCOVERY KIDS PLAY! y diseño	9, 38 y 41
DEERE & COMPANY	2015-0357	JOHN DEERE	4, 12, 37 y 44
DEERE & COMPANY	2015-0358	Figurativa	4, 12, 37 y 44
DEERE & COMPANY	2015-0416	NOTHING RUNS LIKE A DEERE	7, 12, 37 y 44
CRESA, INC	2015-1024	CABALLITO	8
CRESA, INC	2015-1025	PONY	8
CORPORACIÓN CUBA RON S.A.	2015-0914	GUANTANAMERA	16, 33 y 35
Comerón Mariño, Marcial Alexis	2015-1038	ELECLIK y diseño	37, 40 y 42
COLDKING EXPORT, S.L.	2015-0996	ELDOR	14
CCS NGUYEN VAN TROI	2015-1050	LA CAMPIÑA y diseño	29, 30, 32 y 35
CARRABBA´S ITALIAN GRILL, LLC	2015-1000	CARRABBA´S y diseño	43
CARRABBA´S ITALIAN GRILL, LLC	2015-1001	CARRABBA´S ITALIAN GRILL y diseño	43
CAREERS, INC.	2015-0684	CAREERS y diseño	35
CAREER TRANSITIONS, INC.	2015-0683	CAREER TRANSITIONS y diseño	35
Cardero Chaveco, Roselia; Uliver Velázquez, Cervesel; Valdés Rebolgar, Alexander	2015-1005	E LÍNEAS GRUPDIS y diseño	35, 37 y 42
Caraballo Espinosa, Ana María	2015-1023	LA FAROLA y diseño	41 y 43
Calas del Castillo, Iván	2015-1067	EIKONHABANA y diseño	35, 40, 41 y 42
Calas del Castillo, Iván	2015-1068	ESTUDIO LOGOS y diseño	35, 40, 41 y 42
Cacer Leyva, Yordanis; Martínez Rodríguez, Roberto	2015-1049	ROCKA y diseño	29, 30 y 32
BROOK, S.L.	2015-1022	LE COQ SPORTIF y diseño	18 y 25
BRITISH AMERICAN TOBACCO (BRANDS) INC.	2015-0594	PALL MALL QUALITY AMERICAN BLEND y diseño	34
BRITISH AMERICAN TOBACCO (BRANDS) INC.	2015-0948	VICEROY V y diseño	34
Bernal Jauregui, Alfredo	2015-0774	COMPÁS CON PIEDRA GRUPO DE TRABAJO y diseño	19, 35 y 37
BASF CORPORATION	2015-1037	MUNEO	1, 5 y 31

<b>(730)</b> <b>Titular</b>	<b>(210)</b> <b>No. Solic.</b>	<b>(561)</b> <b>Denominación</b>	
Ayoub Aguilera, Mario; Solozábal Santana, Norma; Pérez Blanco, Calixto	2015-0989	CARENAS y diseño	30, 33 y 35
Ayoub Aguilera, Mario; Solozábal Santana, Norma; Pérez Blanco, Calixto	2015-0990	ARCOS DE BELÉN y diseño	30, 33 y 35
ASATEJ S.R.L.	2015-1035	ALMUNDO.COM	43
Arias Betancourt, Sandra	2015-1006	SABET y diseño	35, 36, 37, 42 y 43
AMERICAN AUTOMOBILE ASSOCIATION, INC	2015-1040	AAA	16
AMERICAN AUTOMOBILE ASSOCIATION, INC	2015-1041	AAA y diseño	16
Alfonso Denis, Alberto Daniel; Páez Valdés, Susana	2015-0486	LA GLORIA S.G.S y diseño	29, 30, 35, 39 y 43
Aguilar Puentes, Serbio Roberto	2015-1032	YANOI y diseño	20
Abreu García, Junior Emid	2015-0762	ORO BLANCO y diseño	29

**Año CXIII****Boletín Oficial N°330****Índice de los nombres comerciales por denominación**

<b>(510)</b> <b>Denominación</b>	<b>(733)</b> <b>Actividad de la empresa</b>	<b>(210)</b> <b>No. Solic.</b>	<b>(730)</b> <b>Titular</b>
TRAMOS	para identificar y promover, llamando la atención al público de la persona jurídica dedicada a ofrecer servicios de preparación a personas y choferes para la obtención de licencias de conducción y de recalificación a conductores profesionales.	2015-0063	EMPRESA DE EDUCACIÓN VIAL Y CONDUCCIÓN, TRAMOS
LOS PUPOS	Producción de accesorios de riego, llaves, surtidores y válvulas. Producción de muebles coloniales fundidos en aluminio como sillones, columpios, cercas perimetrales, juegos de terraza y comedor, bancos, farolas, fogones, puertas y ventanas.	2015-0067	Pupo Cepeda, Rene
KIALO	Actividades relacionadas con la música y espectáculos musicales.	2015-0054	Cruz Suárez, Andy Calixto
ENTRE LÍNEAS	Servicios de publicidad, decoración, remodelación, restauración, ambientación y funcionalidad de espacios. Producir y comercializar productos gráficos, publicitarios, artículos personalizados y elementos decorativos. Servicios de montaje de stand para ferias y exposiciones.	2015-0064	Cardero Chaveco, Roselia, Uliver Velázquez, Cervesel y Valdés Rebollar, Alexander
CMC	generar y suministrar energía eléctrica.	2015-0068	EMPRESA TERMOELÉCTRICA CIENFUEGOS
ANDO REFORESTANDO	Dirigir y ejecutar un proyecto comunitario de educación medioambiental, reforestación y cultural sobre cultivo de Amaranto con fines alimenticios.	2015-0066	Rodríguez Ribalta, Sandra Bárbara

**Índice de los nombres comerciales por titular**  
**(730)**

**Titular**

**(733)**

**Actividad de  
la empresa**

**(210)**

**No. Solic.**

**(510)**

**Denominación**

EMPRESA DE EDUCACIÓN VIAL Y CONDUCCIÓN, TRAMOS	Para identificar y promover, llamando la atención al público de la persona jurídica dedicada a ofrecer servicios de preparación a personas y choferes para la obtención de licencias de conducción y de recalificación a conductores profesionales.	2015-0063	TRAMOS
Pupo Cepeda, Rene	Producción de accesorios de riego, llaves, surtidores y válvulas. Producción de muebles coloniales fundidos en aluminio como sillones, columpios, cercas perimetrales, juegos de terraza y comedor, bancos, farolas, fogones, puertas y ventanas.	2015-0067	LOS PUPOS
Cruz Suárez, Andy Calixto	Actividades relacionadas con la música y espectáculos musicales.	2015-0054	KIALO
Cardero Chaveco, Roselia, Uliver Velázquez, Cervesel y Valdés Rebollar, Alexander	Servicios de publicidad, decoración, remodelación, restauración, ambientación y funcionalidad de espacios. Producir y comercializar productos gráficos, publicitarios, artículos personalizados y elementos decorativos. Servicios de montaje de stand para ferias y exposiciones.	2015-0064	ENTRE LÍNEAS
EMPRESA TERMOELÉCTRICA CIENFUEGOS	Generar y suministrar energía eléctrica.	2015-0068	CMC
Rodríguez Ribalta, Sandra Bárbara	Dirigir y ejecutar un proyecto comunitario de educación medioambiental, reforestación y cultural sobre cultivo de Amaranto con fines alimenticios.	2015-0066	ANDO REFORESTANDO

**Año CXIII**  
**Boletín Oficial N°330**  
**Índice de los lemas comerciales por denominación**  
**(510) (733)**

<b>Denominación</b>	<b>Actividad de la empresa</b>	<b>(210) No. Solic.</b>	<b>(730) Titular</b>
SU CARGA SE MANIPULA CON MÁS CONFORT	Para popularizar a la persona natural que se dedica a la confección de muebles y otros productos de madera.	2015-0038	Aguilar Puentes, Sergio Roberto
SUS DESEOS, NUESTRA RAZÓN.	Promoción de servicios de publicidad, marketing y gestión de ventas; distribución de material publicitario; sistematización de datos en una base de datos informática; proporcionar servicios de negocios a través de base de datos informáticas en relación con la compraventa para terceros en internet y otros medios electrónicos; actualización de documentación publicitaria; organización de exposiciones con fines comerciales y publicitarios; promoción a través de catálogos; bolígrafos; pulóver, gorras, posters, almanaques, bolsos, artículos de oficina, souvenir, spot promocionales; demostración de productos; comercialización y venta de mobiliario y elementos decorativos; administración de ventas de bienes inmuebles; servicios de seguros sobre bienes muebles e inmuebles; arrendamiento con opción de compra (leasing); servicios inmobiliarios relacionados con la compra, venta y alquiler de bienes inmuebles; tasación de bienes inmuebles; servicios de inversión inmobiliaria; servicios de agencia de bienes raíces; gestión de carteras de propiedad; corretaje de bienes inmuebles; administración de bienes inmuebles; valoraciones de bienes inmuebles; servicios de asesoramiento en relación con la propiedad de bienes inmuebles; suministro de información relativa a la propiedad (bienes inmuebles); servicios de fondos de inversiones financieras; servicios de financiación de la promoción inmobiliaria; servicios de reparación, reformas, mantenimiento y construcción de inmuebles; carpintería estructural; servicios de diseño industrial; diseño gráfico; decoración de interiores; ejecución de proyectos; servicios de arquitectura; alquiler y reserva de alojamiento temporal; alquiler de salas de reunión.	2015-0036	Arias Betancourt, Sandra
DESAFIANDO EL PALADAR	Comercializar Frutas y verduras, hortalizas y legumbres en conservas, congeladas, secas y cocidas; confituras y compotas. Condimentos y especias. Bebidas a base de frutas y zumos de frutas; siropes y otras preparaciones para elaborar bebidas.	2015-0040	Cacer Leyva, Yordanis; Martínez Rodríguez, Roberto
SIEMPRE PUEDES ESTAR MEJOR, JEFF PLUS	Para llamar la atención del público sobre la producción de aceites de perfumería; aceites de tocador, aceites esenciales, lociones para después del afeitado; aguas de tocador y de colonia; cosméticos, cremas cosméticas; desodorantes, productos de perfumería; jabones; lacas para el cabello; lápices de cejas, lápices de labios, maquillaje, máscaras de pestañas; mascarillas de belleza; pintalabios; productos cosméticos para el cuidado de la piel; tintes para el cabello; obras de arte de metales comunes: Pérgolas, lucernarios (claraboyas), esculturas, murales, aparatos de alumbrado (lámparas), faroles de alumbrado, estructuras de vitrales, escaleras, campanas, camas, cascabeles, cajas fuertes, baúles, marquetería para vitrales y soportes para vitrales elaborados con estructuras metálicas; puertas y ventanas metálicas; recipientes metálicos para embalar;	2015-0039	Fuentes Fonseca, José Emilio; Fuentes Fonseca, Cristina.

(510)  
Denominación

(733)  
Actividad de  
la empresa

(210)  
No. Solic.

(730)  
Titular

gafas de sol y estuches para gafas; automóviles; barcos; bicicletas; chalupas; coches de niños; artículos de joyería: Pulseras, collares, broches, pendientes, anillos, sortijas, dijes, relojes, llaveros, cadenas; catálogo de obras de arte, de artículos de joyería, de productos cosméticos y modas; póster; bolígrafos; agendas; postales; pinturas; almanaques; marcadores; bolsos; carteras; estuches para artículos de tocador; mochilas; monederos; sombrillas; valijas; obras de arte de madera, cera, yeso, bambú, materias plásticas; muebles; biombos; hamacas; vitrinas; marcos de espejos; recipientes para uso doméstico o culinario, para beber y recipientes térmicos; confecciones femeninas y masculinas: Pantalón corto; bermudas; pescadores; camisas; camisetas de deportes, de mangas cortas; guayaberas; pantalones de vestir; pantalones muy holgados hechos de tela gruesa y fuertes; pitusa o pantalón de mezclilla; chaquetas (noche y deportivas); blusas; camiseros; boleros: vestidos (gala, noche, deportivos); chalecos; chales; conjuntos de vestir; disfraces; faldas; zapatillas de gimnasia; gorros; guantes; lencería; mallas; mitones; pijamas; ropa de playa; ropa de gimnasia; ropa interior; pareos; bandanas (pañuelos para el cuello); trajes de baño (bañadores); pulóver con cuello; pulóver sin cuello; pantalonetas; trajes; gorras; uniformes; sombrerería y calzado; bebidas alcohólicas (excepto cervezas), especialmente cocteles, bebidas alcohólicas que contienen frutas, brandy, extractos de frutas con alcohol, ginebra, licores, licor de menta, ron, sidras, vinos, vodka, whisky; servicios de publicidad y marketing a través de spot publicitarios; gestión de negocios comerciales; organización de exposiciones con fines comerciales; celebración de ferias comerciales; demostración de productos; distribución de material publicitario; comercialización y venta de recipientes metálicos para embalar, obras de arte de metales comunes: pérgolas, lucernarios (claraboyas), marcos de espejos, biombos, aparatos de alumbrado (lámparas), faroles de alumbrado, esculturas, marquesinas, pedestales, maceteros, pie de amigo, murales, rejas, candelabros, columpios, campanas, cascabeles, estructuras de vitrales, marquería para vitrales y soportes para vitrales elaborados con estructuras metálicas, puertas y ventanas metálicas, muebles, vitrinas, envases, elementos decorativos, CD y DVD grabados (música, videos, datos), artículos de joyería: pulseras, collares, broches, pendientes, bolsas, carteras, mochilas, estuches para artículos de tocador, monederos, portafolio escolar, ropa de vestir: blusas, camiseros, guayaberas, vestidos (gala, noche, deportivos), camisas, camisetas de deportes, conjuntos de vestir, disfraces, faldas, zapatillas de gimnasia, gorros, lencería, pijamas, ropa de playa, ropa de gimnasia, ropa interior, pareos, bandanas (pañuelos para el cuello), bandas para la cabeza, bañadores, pantalones de vestir, pantalonetas, pescadores, bermudas, trajes, chaquetas (noche y deportivas), gorras, uniformes, calzado y sombrerería de hombre y mujer, pulóver con cuello, pulóver sin cuello, pantalones muy holgados hechos de tela gruesa y fuertes, pitusa o pantalón de mezclilla; servicios de promoción y gestión de ventas; servicios de consultoría en la organización y dirección de

eventos sociales y corporativos; proporcionar bases de datos informáticas en relación con la venta de servicios para terceros, en internet y otros medios electrónicos, informáticos y redes de comunicaciones; proporcionar salas de chat en línea y tableros de anuncios electrónicos para la transmisión de texto, audio, fotos y video entre los usuarios; redes de negocios; sistematización de datos en una base de datos informática; actualización de documentación publicitaria; servicios de oficinas de empleo; servicios inmobiliarios relacionados con la compra, venta y alquiler de bienes inmuebles; tasación de bienes inmuebles; servicios de inversión inmobiliaria; servicios de agencia de bienes raíces; servicios de fondos de inversiones financieras; servicios de reparación y mantenimiento de equipos electrónicos: (pc de mesa y portátil), teléfonos celulares; servicios de construcción, reparación y mantenimiento de inmuebles; servicios de restauración de obras de arte; servicios de limpieza de autos; servicios de impresión y grabado; servicios de forja, herrería y orfebrería; organización de viajes y excursiones; transporte de viajeros y mercancías; agencias de reservas de viajes; organización y producción de eventos sociales y corporativos: recepciones y cocteles, fiestas, banquetes, cumpleaños, bodas, aniversarios, despedidas de solteros; actividades culturales, recreativas y deportivas, tales como: paracaidismo, buceo y alpinismo; servicios de espectáculos artísticos; servicios de grabación, edición y producción de espectáculos y audiovisuales (multimedia, videos, spot, documentales, largometrajes, cortometrajes, programas de TV); servicios de modelos; dases de bailes, artes manuales y oficios; servicios de traducción e interpretación lingüística; diseño industrial; diseño gráfico; diseño de interiores; servicios de arquitectura; ejecución de proyectos; diseño de páginas web; servicios de restauración (alimentación), especialmente: servicios de preparación de alimentos y bebidas para el consumo o para llevar; restaurantes de autoservicio; servicios de banquete; servicios de bar; cafés-restaurantes; servicios de catering; hospedaje temporal; servicios de reserva de alojamiento temporal; alquiler de salas de reunión; servicios de spa, servicios de tratamiento de higiene y belleza, de salones de belleza, de manicura, de masajes, de peluquerías,y barbería.

TODOS EL  
TIEMPO A SU  
FAVOR

Servicios de previsiones y análisis económicos de servicios portuarios; agencia de selección y enrole de tripulantes, servicios de atención al capital humano, prestación de servicios de tripulantes, de operadores de equipos portuarios, ingenieros y técnicos de especialidades portuarias en el exterior; Servicios de atención inmobiliaria para el sector del transporte; Servicios de construcción y reparación de buques y medios navales; Servicios de transportación marítima, practicaaje, servicios portuarios de carga y descarga de mercancías importadas, de mercancías para la exportación y de servicios de cabotaje, almacenaje, operaciones de carga y descarga de otros medios de transporte (automotor y ferroviario), transportación de pasajeros, atención integral a cruceros turísticos, alquiler

2015-0041

GRUPO  
EMPRESARIAL  
DE  
TRANSPORTE  
MARÍTIMO  
PORTUARIO

(510) Denominación	(733) Actividad de la empresa	(210) No. Solic.	(730) Titular
...Y VIVIR LO DIFERENTE.	<p>de equipos tecnológicos terrestres y navales (grúas flotantes, sobre camión, sobre esteras, gánguiles), servicio de agente consignatario, servicio de salvamento, registro de buques, servicios de atención a suministros; Servicios de ingeniería y manejo ambiental de bahías y costas; Servicio de asesoramiento técnico, realización de estudios de factibilidad y de investigación (en todas las ramas del transporte); Servicios de consultoría jurídica del transporte.</p> <p>Promoción de servicios de marketing y publicidad a través de spot publicitarios; servicios de promoción y gestión de ventas; servicios de consultoría en la organización y dirección de eventos sociales y corporativos; proporcionar bases de datos informáticas en relación con la venta de servicios para terceros, en internet y otros medios electrónicos, informáticos y redes de comunicaciones; proporcionar salas de chat en línea y tableros de anuncios electrónicos para la transmisión de texto, audio, fotos y video entre los usuarios; distribución de material publicitario; organización de exposiciones con fines publicitarios; celebración de ferias comerciales; comercialización y venta de muebles, textiles, luminarias, elementos decorativos, CD y DVD grabados (música, videos, datos); organización de viajes y excursiones; transporte de viajeros y mercancías; agencias de reservas de viajes; reservas de medios de transporte a través de agencias de viajes; distribución y entrega de paquetes por mensajería; organización y producción de eventos sociales y corporativos (recepciones y cocteles, fiestas, banquetes, cumpleaños, bodas, aniversarios, despedidas de solteros); actividades culturales, recreativas y deportivas: paracaidismo, parapenting, buceo y alpinismo; servicios de espectáculos artísticos; representación de espectáculos en vivo; servicios de karaoke; servicios de grabación, edición y producción de espectáculos y audiovisuales (multimedia, videos, spot, documentales, largometrajes, cortometrajes, programas de TV); servicios de modelos; competencia de bailes; servicios de traducción e interpretación lingüística; servicios de diseño industrial, diseño gráfico ; decoración de interiores; ejecución de proyectos; diseño de páginas web; servicios de arquitectura; servicios de restauración; servicios de bar; hospedaje temporal; servicios de reserva de alojamiento temporal; alquiler de salas de reunión; servicios de spa, servicios de salones de belleza, servicios de manicura, masajes, de peluquerías, y de barbería para eventos.</p>	2015-0034	Rodríguez Díaz, Pedro Antonio

**Año CXIII**  
**Boletín Oficial N°330**  
**Índice de los lemas comerciales por titular**

(730) Titular	(733) Actividad de la empresa	(210) No. Solic.	(510) Denominación
Aguilar Puentes, Serbio Roberto	Para popularizar a la persona natural que se dedica a la confección de muebles y otros productos de madera.	2015-0038	SU CARGA SE MANIPULA CON MÁS CONFORT
Arias Betancourt, Sandra	Promoción de servicios de publicidad, marketing y gestión de ventas; distribución de material publicitario; sistematización de datos en una base de datos informática; proporcionar servicios de negocios a través de base de datos informáticas en relación con la compraventa para terceros en internet y otros medios electrónicos; actualización de documentación publicitaria; organización de exposiciones con fines comerciales y publicitarios; promoción a través de catálogos; bolígrafos; pulóver, gorras, posters, almanaques, bolsos, artículos de oficina, souvenir, spot promocionales; demostración de productos; comercialización y venta de mobiliario y elementos decorativos; administración de ventas de bienes inmuebles; servicios de seguros sobre bienes muebles e inmuebles; arrendamiento con opción de compra (leasing); servicios inmobiliarios relacionados con la compra, venta y alquiler de bienes inmuebles; tasación de bienes inmuebles; servicios de inversión inmobiliaria; servicios de agencia de bienes raíces; gestión de carteras de propiedad; corretaje de bienes inmuebles; administración de bienes inmuebles; valoraciones de bienes inmuebles; servicios de asesoramiento en relación con la propiedad de bienes inmuebles; suministro de información relativa a la propiedad (bienes inmuebles); servicios de fondos de inversiones financieras; servicios de financiación de la promoción inmobiliaria; servicios de reparación, reformas, mantenimiento y construcción de inmuebles; carpintería estructural; servicios de diseño industrial; diseño gráfico; decoración de interiores; ejecución de proyectos; servicios de arquitectura; alquiler y reserva de alojamiento temporal; alquiler de salas de reunión.	2015-0036	SUS DESEOS, NUESTRA RAZÓN.
Cacer Leyva, Yordanis; Martínez Rodríguez, Roberto	Comercializar Frutas y verduras, hortalizas y legumbres en conservas, congeladas, secas y cocidas; confituras y compotas. Condimentos y especias. Bebidas a base de frutas y zumos de frutas; siropes y otras preparaciones para elaborar bebidas.	2015-0040	DESAFIANDO EL PALADAR
Fuentes Fonseca, José Emilio; Fuentes Fonseca, Cristina.	Para llamar la atención del público sobre la producción de aceites de perfumería; aceites de tocador, aceites esenciales, lociones para después del afeitado; aguas de tocador y de colonia; cosméticos, cremas cosméticas; desodorantes, productos de perfumería; jabones; lacas para el cabello; lápices de cejas, lápices de labios, maquillaje, máscaras de pestañas; mascarillas de belleza; pintalabios; productos cosméticos para el cuidado de la piel; tintes para el cabello; obras de arte de metales comunes: Pérgolas, lucernarios (claraboyas), esculturas, murales, aparatos de alumbrado (lámparas), faroles de alumbrado, estructuras de vitrales, escaleras, campanas, camas, cascabeles, cajas fuertes, baúles, marquetería para vitrales y soportes para vitrales elaborados con estructuras metálicas; puertas y ventanas metálicas; recipientes metálicos para embalar;	2015-0039	SIEMPRE PUEDES ESTAR MEJOR, JEFF PLUS

(730)  
Titular

(733)  
**Actividad de  
la empresa**

(210)  
No. Solic.

(510)  
Denominación

gafas de sol y estuches para gafas; automóviles; barcos; bicicletas; chalupas; coches de niños; artículos de joyería: Pulseras, collares, broches, pendientes, anillos, sortijas, dijes, relojes, llaveros, cadenas; catálogo de obras de arte, de artículos de joyería, de productos cosméticos y modas; póster; bolígrafos; agendas; postales; pinturas; almanaques; marcadores; bolsos; carteras; estuches para artículos de tocador; mochilas; monederos; sombrillas; valijas; obras de arte de madera, cera, yeso, bambú, materias plásticas; muebles; biombos; hamacas; vitrinas; marcos de espejos; recipientes para uso doméstico o culinario, para beber y recipientes térmicos; confecciones femeninas y masculinas: Pantalón corto; bermudas; pescadores; camisas; camisetas de deportes, de mangas cortas; guayaberas; pantalones de vestir; pantalones muy holgados hechos de tela gruesa y fuertes; pitusa o pantalón de mezclilla; chaquetas (noche y deportivas); blusas; camiseros; boleros: vestidos (gala, noche, deportivos); chalecos; chales; conjuntos de vestir; disfraces; faldas; zapatillas de gimnasia; gorros; guantes; lencería; mallas; mitones; pijamas; ropa de playa; ropa de gimnasia; ropa interior; pareos; bandanas (pañuelos para el cuello); trajes de baño (bañadores); pulóver con cuello; pulóver sin cuello; pantalonetas; trajes; gorras; uniformes; sombrerería y calzado; bebidas alcohólicas (excepto cervezas), especialmente cocteles, bebidas alcohólicas que contienen frutas, brandy, extractos de frutas con alcohol, ginebra, licores, licor de menta, ron, sidras, vinos, vodka, whisky; servicios de publicidad y marketing a través de spot publicitarios; gestión de negocios comerciales; organización de exposiciones con fines comerciales; celebración de ferias comerciales; demostración de productos; distribución de material publicitario; comercialización y venta de recipientes metálicos para embalar, obras de arte de metales comunes: pérgolas, lucernarios (claraboyas), marcos de espejos, biombos, aparatos de alumbrado (lámparas), faroles de alumbrado, esculturas, marquesinas, pedestales, maceteros, pie de amigo, murales, rejas, candelabros, columpios, campanas, cascabeles, estructuras de vitrales, marquería para vitrales y soportes para vitrales elaborados con estructuras metálicas, puertas y ventanas metálicas, muebles, vitrinas, envases, elementos decorativos, CD y DVD grabados (música, videos, datos), artículos de joyería: pulseras, collares, broches, pendientes, bolsas, carteras, mochilas, estuches para artículos de tocador, monederos, portafolio escolar, ropa de vestir: blusas, camiseros, guayaberas, vestidos (gala, noche, deportivos), camisas, camisetas de deportes, conjuntos de vestir, disfraces, faldas, zapatillas de gimnasia, gorros, lencería, pijamas, ropa de playa, ropa de gimnasia, ropa interior, pareos, bandanas (pañuelos para el cuello), bandas para la cabeza, bañadores, pantalones de vestir, pantalonetas, pescadores, bermudas, trajes, chaquetas (noche y deportivas), gorras, uniformes, calzado y sombrerería de hombre y mujer, pulóver con cuello, pulóver sin cuello, pantalones muy holgados hechos de tela gruesa y fuertes, pitusa o pantalón de mezclilla; servicios de promoción y gestión de ventas; servicios de consultoría en la organización y dirección de

**Titular**

**Actividad de la empresa**

**No. Solic.**

**Denominación**

eventos sociales y corporativos; proporcionar bases de datos informáticas en relación con la venta de servicios para terceros, en internet y otros medios electrónicos, informáticos y redes de comunicaciones; proporcionar salas de chat en línea y tableros de anuncios electrónicos para la transmisión de texto, audio, fotos y video entre los usuarios; redes de negocios; sistematización de datos en una base de datos informática; actualización de documentación publicitaria; servicios de oficinas de empleo; servicios inmobiliarios relacionados con la compra, venta y alquiler de bienes inmuebles; tasación de bienes inmuebles; servicios de inversión inmobiliaria; servicios de agencia de bienes raíces; servicios de fondos de inversiones financieras; servicios de reparación y mantenimiento de equipos electrónicos: (pc de mesa y portátil), teléfonos celulares; servicios de construcción, reparación y mantenimiento de inmuebles; servicios de restauración de obras de arte; servicios de limpieza de autos; servicios de impresión y grabado; servicios de forja, herrería y orfebrería; organización de viajes y excursiones; transporte de viajeros y mercancías; agencias de reservas de viajes; organización y producción de eventos sociales y corporativos: recepciones y cocteles, fiestas, banquetes, cumpleaños, bodas, aniversarios, despedidas de solteros; actividades culturales, recreativas y deportivas, tales como: paracaidismo, buceo y alpinismo; servicios de espectáculos artísticos; servicios de grabación, edición y producción de espectáculos y audiovisuales (multimedia, videos, spot, documentales, largometrajes, cortometrajes, programas de TV); servicios de modelos; dases de bailes, artes manuales y oficios; servicios de traducción e interpretación lingüística; diseño industrial; diseño gráfico; diseño de interiores; servicios de arquitectura; ejecución de proyectos; diseño de páginas web; servicios de restauración (alimentación), especialmente: servicios de preparación de alimentos y bebidas para el consumo o para llevar; restaurantes de autoservicio; servicios de banquete; servicios de bar; cafés-restaurantes; servicios de catering; hospedaje temporal; servicios de reserva de alojamiento temporal; alquiler de salas de reunión; servicios de spa, servicios de tratamiento de higiene y belleza, de salones de belleza, de manicura, de masajes, de peluquerías,y barbería.

GRUPO EMPRESARIAL DE TRANSPORTE MARÍTIMO PORTUARIO

Servicios de previsiones y análisis económicos de servicios portuarios; agencia de selección y enrole de tripulantes, servicios de atención al capital humano, prestación de servicios de tripulantes, de operadores de equipos portuarios, ingenieros y técnicos de especialidades portuarias en el exterior; Servicios de atención inmobiliaria para el sector del transporte; Servicios de construcción y reparación de buques y medios navales; Servicios de transportación marítima, practicaaje, servicios portuarios de carga y descarga de mercancías importadas, de mercancías para la exportación y de servicios de cabotaje, almacenaje, operaciones de carga y descarga de otros medios de transporte (automotor y ferroviario), transportación de pasajeros, atención integral a cruceros turísticos, alquiler

2015-0041

TODO EL TIEMPO A SU FAVOR

(730) Titular	(733) Actividad de la empresa	(210) No. Solic.	(510) Denominación
Rodríguez Díaz, Pedro Antonio	de equipos tecnológicos terrestres y navales (grúas flotantes, sobre camión, sobre esteras, gánguiles), servicio de agente consignatario, servicio de salvamento, registro de buques, servicios de atención a suministros; Servicios de ingeniería y manejo ambiental de bahías y costas; Servicio de asesoramiento técnico, realización de estudios de factibilidad y de investigación (en todas las ramas del transporte); Servicios de consultoría jurídica del transporte.	2015-0034	...Y VIVIR LO DIFERENTE.
	Promoción de servicios de marketing y publicidad a través de spot publicitarios; servicios de promoción y gestión de ventas; servicios de consultoría en la organización y dirección de eventos sociales y corporativos; proporcionar bases de datos informáticas en relación con la venta de servicios para terceros, en internet y otros medios electrónicos, informáticos y redes de comunicaciones; proporcionar salas de chat en línea y tableros de anuncios electrónicos para la transmisión de texto, audio, fotos y video entre los usuarios; distribución de material publicitario; organización de exposiciones con fines publicitarios; celebración de ferias comerciales; comercialización y venta de muebles, textiles, luminarias, elementos decorativos, CD y DVD grabados (música, videos, datos); organización de viajes y excursiones; transporte de viajeros y mercancías; agencias de reservas de viajes; reservas de medios de transporte a través de agencias de viajes; distribución y entrega de paquetes por mensajería; organización y producción de eventos sociales y corporativos (recepciones y cocteles, fiestas, banquetes, cumpleaños, bodas, aniversarios, despedidas de solteros); actividades culturales, recreativas y deportivas: paracaidismo, parapenting, buceo y alpinismo; servicios de espectáculos artísticos; representación de espectáculos en vivo; servicios de karaoke; servicios de grabación, edición y producción de espectáculos y audiovisuales (multimedia, videos, spot, documentales, largometrajes, cortometrajes, programas de TV); servicios de modelos; competencia de bailes; servicios de traducción e interpretación lingüística; servicios de diseño industrial, diseño gráfico ; decoración de interiores; ejecución de proyectos; diseño de páginas web; servicios de arquitectura; servicios de restauración; servicios de bar; hospedaje temporal; servicios de reserva de alojamiento temporal; alquiler de salas de reunión; servicios de spa, servicios de salones de belleza, servicios de manicura, masajes, de peluquerías, y de barbería para eventos.		

**Año CXIII****Boletín Oficial N°330****Índice de los emblemas empresariales por denominación****(510)****(733)****(210)****(730)****Denominación****Actividad de  
la empresa****No. Solic.****Titular**

TRAMOS EMPRESA DE EDUCACIÓN VIAL Y CONDUCCIÓN y diseño	Para identificar y promover, llamando la atención al público de la persona jurídica dedicada a ofrecer servicios de preparación a personas y choferes para la obtención de licencias de conducción y de recalificación a conductores profesionales.	2015-0058	EMPRESA DE EDUCACIÓN VIAL Y CONDUCCIÓN TRAMOS
SERPO EMPRESA DE SERVICIOS PORTUARIOS DEL ORIENTE y diseño	Servicios de carga y descarga de mercancías, incluyendo contenedores; servicios de atraque y desatraque de embarcaciones, de almacenaje, de depósito y entrega de cargas; servicios de arrendamiento de áreas.	2015-0061	EMPRESA DE SERVICIOS PORTUARIOS DEL ORIENTE
LA BALIZA y diseño	Servicio de cafetería, restaurante y bar. Producción de productos alimenticios ahumados, jamones, hamburguesas y embutidos. Servicios de comercialización y venta.	2015-0062	Rodríguez Palacios, Alfredo
E y diseño	Servicios de publicidad, decoración, remodelación, restauración, ambientación y funcionalidad de espacios. Producir y comercializar productos gráficos, publicitarios, artículos personalizados y elementos decorativos. Servicios de montaje de stand para ferias y exposiciones.	2015-0059	Cardero Chaveco, Roselia; Uliver Velázquez, Cervesel; Valdés Rebollar, Alexander
CARICATOS REPRESENTACIONES ARTISTICAS y diseño	Brindar servicios de presentaciones artísticas y técnicas en las diferentes manifestaciones de las artes escénicas. -Brindar servicios de sesiones fotográficas y modelaje de pasarela. -Producir y comercializar de forma mayorista y minorista audiovisuales en temáticas de las artes escénicas. -Prestar servicios de selección de reparto de artistas para espectáculos y producciones audiovisuales. -Editar y comercializar de forma mayorista y minorista publicaciones, artículos vinculados a las artes escénicas en cualquier formato y soporte. -Brindar servicios de organización de eventos, talleres, seminarios conferencias y cursos en temáticas de interés para la entidad. -Brindar servicios de diseño y realización de luces, sonido, vestuario, escenografía y proyecciones de audiovisuales. -Brindar el servicio de arrendamiento de bienes pertenecientes a la Agencia o a representados de la Agencia, mediante acuerdo entre las partes formalizado por documento jurídico. -Brindar servicio para impartir clases de las manifestaciones de las artes escénicas por representados de la Agencia Caricatos. -Reparación y mantenimiento de equipos de audio y luces en centros culturales.	2015-0060	EES AGENCIA DE REPRESENTACIONES ARTÍSTICAS CARICATOS
ALARIFE y diseño	Servicios de construcción, reparación, mantenimiento de inmuebles, diseño y ejecución de interiores.	2014-0097	Cabalé Ten, Carlos Enrique

**Índice de los emblemas empresariales por titular**

<b>(730)</b> <b>Titular</b>	<b>(733)</b> <b>Actividad de la empresa</b>	<b>(210)</b> <b>No. Solic.</b>	<b>(510)</b> <b>Denominación</b>
EMPRESA DE EDUCACIÓN VIAL Y CONDUCCIÓN TRAMOS	Para identificar y promover, llamando la atención al público de la persona jurídica dedicada a ofrecer servicios de preparación a personas y choferes para la obtención de licencias de conducción y de recalificación a conductores profesionales.	2015-0058	TRAMOS EMPRESA DE EDUCACIÓN VIAL Y CONDUCCIÓN y diseño
EMPRESA DE SERVICIOS PORTUARIOS DEL ORIENTE	Servicios de carga y descarga de mercancías, incluyendo contenedores; servicios de atraque y desatraque de embarcaciones, de almacenaje, de depósito y entrega de cargas; servicios de arrendamiento de áreas.	2015-0061	SERPO EMPRESA DE SERVICIOS PORTUARIOS DEL ORIENTE y diseño
Rodríguez Palacios, Alfredo	Servicio de cafetería, restaurante y bar. Producción de productos alimenticios ahumados, jamones, hamburguesas y embutidos. Servicios de comercialización y venta.	2015-0062	LA BALIZA y diseño
Cardero Chaveco, Roselía; Uliver Velázquez, Cervesel; Valdés Rebollar, Alexander	Servicios de publicidad, decoración, remodelación, restauración, ambientación y funcionalidad de espacios. Producir y comercializar productos gráficos, publicitarios, artículos personalizados y elementos decorativos. Servicios de montaje de stand para ferias y exposiciones.	2015-0059	E y diseño
EES AGENCIA DE REPRESENTACIONES ARTÍSTICAS CARICATOS	Brindar servicios de presentaciones artísticas y técnicas en las diferentes manifestaciones de las artes escénicas. -Brindar servicios de sesiones fotográficas y modelaje de pasarela. -Producir y comercializar de forma mayorista y minorista audiovisuales en temáticas de las artes escénicas. -Prestar servicios de selección de reparto de artistas para espectáculos y producciones audiovisuales. -Editar y comercializar de forma mayorista y minorista publicaciones, artículos vinculados a las artes escénicas en cualquier formato y soporte. -Brindar servicios de organización de eventos, talleres, seminarios conferencias y cursos en temáticas de interés para la entidad. -Brindar servicios de diseño y realización de luces, sonido, vestuario, escenografía y proyecciones de audiovisuales. -Brindar el servicio de arrendamiento de bienes pertenecientes a la Agencia o a representados de la Agencia, mediante acuerdo entre las partes formalizado por documento jurídico. -Brindar servicio para impartir clases de las manifestaciones de las artes escénicas por representados de la Agencia Caricatos. -Reparación y mantenimiento de equipos de audio y luces en centros culturales.	2015-0060	CARICATOS REPRESENTACIONES ARTISTICAS y diseño
Cabalé Ten, Carlos Enrique	Servicios de construcción, reparación, mantenimiento de inmuebles, diseño y ejecución de interiores.	2014-0097	ALARIFE y diseño

**Año CXIII****Boletín Oficial N°330****Índice nominal de solicitudes de certificado de patentes presentados****Inventiones****(71)(73)****(13) (21)****(51)****(22)**

CENTRE NATIONAL DE LA RECHERCHE SCIENTIFIQUE; UNIVERSITE MONTPELLIER 2; INSTITUT CURIE y ABIVAX	A7	2015-0025	C 07D 213/74, 215/38, 401/12, A 61K 31/444, A 61P 43/00	2010.06.14
CENTRE NATIONAL DE LA RECHERCHE SCIENTIFIQUE; UNIVERSITE MONTPELLIER 2; INSTITUT CURIE y ABIVAX	A7	2015-0027	C 07D 213/74, 215/38, 401/12, A 61K 31/444, A 61P 43/00	2010.06.14
CENTRE NATIONAL DE LA RECHERCHE SCIENTIFIQUE; UNIVERSITE MONTPELLIER 2; INSTITUT CURIE y ABIVAX	A7	2015-0028	C 07D 213/74, 215/38, 401/12, A 61K 31/444, A 61P 43/00	2010.06.14
AICURIS GMBH & CO. KG	A7	2015-0015	A 61K 31/4745, A 61P 31/12, C 07D 471/04	2013.08.16
BAYER PHARMA AKTIENGESELLSCHAFT	A7	2015-0051	A 61K 31/506, A 61P 35/00, 9/00, C 07D 401/12	2013.11.13
BAYER HEALTHCARE LLC	A7	2015-0063	A 61K 9/00	2013.12.21
CENTRO DE INGENIERÍA GENÉTICA Y BIOTECNOLOGÍA (BIOCUBAFARMA)	A7	2014-0026	C 07K 7/08, A 61K 38/00	2014.03.03
CENTRO DE INVESTIGACIONES DEL NÍQUEL " CAPITÁN ALBERTO FERNÁNDEZ MONTES DE OCA"	A7	2014-0032	C 22B 3/08, 47/00	2014.03.19
NOVARTIS AG	A7	2015-0066	A 61K 31/519, A 61P 1/12, 13/12, C 07D 487/04, 487/14, 495/14	2013.12.17
NOVARTIS AG	A7	2015-0050	A 61K 31/506, A 61P 35/00, C 07D 413/14	2013.11.11
PFIZER INC	A7	2015-0062	C 07D 401/06, 401/14, 413/06, 413/14, 471/04	2013.12.05
.				
PFIZER INC.	A7	2015-0043	A 61K 31/4155, 31/454, A 61P 29/00, 35/00, C 07D 401/04	2013.11.01
PFIZER LIMITED	A7	2015-0058	C 07D 487/04	2013.12.04
PTC THERAPEUTICS, INC	A7	2015-0053	C 07D 239/48	2013.11.21
UBPC" ANDRÉS CUEVAS HEREDIA. AZCUBA	A7	2014-0039	A 01B 49/06	2014.04.04
UNIVERSIDAD DE MATANZAS "CAMILO CIENFUEGOS"	A7	2014-0044	C 23C 22/05, 22/07	2014.04.11
UNIVERSIDAD DE PINAR DEL RÍO "HERMANOS SAÍZ MONTES DE OCA"	A7	2014-0038	C 09D 159/00	2014.04.03

**Índice numérico de solicitudes de certificado de patentes presentados.**

**Inventiones**

<b>(21)</b>	<b>(13)</b>	<b>(51)</b>	<b>(71)(73)</b>	<b>(22)</b>
2015-0025	A7	C 07D 213/74, 215/38, 401/12, A 61K 31/444, A 61P 43/00	CENTRE NATIONAL DE LA RECHERCHE SCIENTIFIQUE; UNIVERSITE MONTPELLIER 2; INSTITUT CURIE y ABIVAX	2010.06.14
2015-0027	A7	C 07D 213/74, 215/38, 401/12, A 61K 31/444, A 61P 43/00	CENTRE NATIONAL DE LA RECHERCHE SCIENTIFIQUE; UNIVERSITE MONTPELLIER 2; INSTITUT CURIE y ABIVAX	2010.06.14
2015-0028	A7	C 07D 213/74, 215/38, 401/12, A 61K 31/444, A 61P 43/00	CENTRE NATIONAL DE LA RECHERCHE SCIENTIFIQUE; UNIVERSITE MONTPELLIER 2; INSTITUT CURIE y ABIVAX	2010.06.14
2015-0015	A7	A 61K 31/4745, A 61P 31/12, C 07D 471/04	AICURIS GMBH & CO. KG	2013.08.16
2015-0051	A7	A 61K 31/506, A 61P 35/00, 9/00, C 07D 401/12	BAYER PHARMA AKTIENGESELLSCHAFT	2013.11.13
2015-0063	A7	A 61K 9/00	BAYER HEALTHCARE LLC	2013.12.21
2014-0026	A7	C 07K 7/08, A 61K 38/00	CENTRO DE INGENIERÍA GENÉTICA Y BIOTECNOLOGÍA (BIOCUBAFARMA)	2014.03.03
2014-0032	A7	C 22B 3/08, 47/00	CENTRO DE INVESTIGACIONES DEL NÍQUEL " CAPITÁN ALBERTO FERNÁNDEZ MONTES DE OCA"	2014.03.19
2015-0066	A7	A 61K 31/519, A 61P 1/12, 13/12, C 07D 487/04, 487/14, 495/14	NOVARTIS AG	2013.12.17
2015-0050	A7	A 61K 31/506, A 61P 35/00, C 07D 413/14	NOVARTIS AG	2013.11.11
2015-0062	A7	C 07D 401/06, 401/14, 413/06, 413/14, 471/04	PFIZER INC	2013.12.05
2015-0043	A7	A 61K 31/4155, 31/454, A 61P 29/00, 35/00, C 07D 401/04	PFIZER INC.	2013.11.01
2015-0058	A7	C 07D 487/04	PFIZER LIMITED	2013.12.04
2015-0053	A7	C 07D 239/48	PTC THERAPEUTICS, INC	2013.11.21
2014-0039	A7	A 01B 49/06	UBPC" ANDRÉS CUEVAS HEREDIA. AZCUBA	2014.04.04
2014-0044	A7	C 23C 22/05, 22/07	UNIVERSIDAD DE MATANZAS "CAMILO CIENFUEGOS"	2014.04.11
2014-0038	A7	C 09D 159/00	UNIVERSIDAD DE PINAR DEL RÍO "HERMANOS SAÍZ MONTES DE OCA"	2014.04.03

**Año CXIII****Boletín Oficial N°330****Índice sistemático de solicitudes de certificado de patentes presentados.****Inventiones**

<b>(51)</b>	<b>(13)</b>	<b>(21)</b>	<b>(71)(73)</b>	<b>(22)</b>
C 07D 213/74, 215/38, 401/12, A 61K 31/444, A 61P 43/00	A7	2015-0025	CENTRE NATIONAL DE LA RECHERCHE SCIENTIFIQUE; UNIVERSITE MONTPELLIER 2; INSTITUT CURIE y ABIVAX	2010.06.14
C 07D 213/74, 215/38, 401/12, A 61K 31/444, A 61P 43/00	A7	2015-0027	CENTRE NATIONAL DE LA RECHERCHE SCIENTIFIQUE; UNIVERSITE MONTPELLIER 2; INSTITUT CURIE y ABIVAX	2010.06.14
C 07D 213/74, 215/38, 401/12, A 61K 31/444, A 61P 43/00	A7	2015-0028	CENTRE NATIONAL DE LA RECHERCHE SCIENTIFIQUE; UNIVERSITE MONTPELLIER 2; INSTITUT CURIE y ABIVAX	2010.06.14
A 61K 31/4745, A 61P 31/12, C 07D 471/04	A7	2015-0015	AICURIS GMBH & CO. KG	2013.08.16
A 61K 31/506, A 61P 35/00, 9/00, C 07D 401/12	A7	2015-0051	BAYER PHARMA AKTIENGESELLSCHAFT	2013.11.13
A 61K 9/00	A7	2015-0063	BAYER HEALTHCARE LLC	2013.12.21
C 07K 7/08, A 61K 38/00	A7	2014-0026	CENTRO DE INGENIERÍA GENÉTICA Y BIOTECNOLOGÍA (BIOCUBAFARMA)	2014.03.03
C 22B 3/08, 47/00	A7	2014-0032	CENTRO DE INVESTIGACIONES DEL NÍQUEL " CAPITÁN ALBERTO FERNÁNDEZ MONTES DE OCA"	2014.03.19
A 61K 31/519, A 61P 1/12, 13/12, C 07D 487/04, 487/14, 495/14	A7	2015-0066	NOVARTIS AG	2013.12.17
A 61K 31/506, A 61P 35/00, C 07D 413/14	A7	2015-0050	NOVARTIS AG	2013.11.11
C 07D 401/06, 401/14, 413/06, 413/14, 471/04	A7	2015-0062	PFIZER INC	2013.12.05
A 61K 31/4155, 31/454, A 61P 29/00, 35/00, C 07D 401/04	A7	2015-0043	PFIZER INC.	2013.11.01
C 07D 487/04	A7	2015-0058	PFIZER LIMITED	2013.12.04
C 07D 239/48	A7	2015-0053	PTC THERAPEUTICS, INC	2013.11.21
A 01B 49/06	A7	2014-0039	UBPC "ANDRÉS CUEVAS HEREDIA. AZCUBA	2014.04.04
C 23C 22/05, 22/07	A7	2014-0044	UNIVERSIDAD DE MATANZAS "CAMILO CIENFUEGOS"	2014.04.11
C 09D 159/00	A7	2014-0038	UNIVERSIDAD DE PINAR DEL RÍO "HERMANOS SAÍZ MONTES DE OCA"	2014.04.03

### ÍNDICE NOMINAL DE REGISTROS OTORGADOS

#### Invencciones

<b>(71)(73)</b>	<b>(11)</b>	<b>(13)</b>	<b>(21)</b>	<b>(51)</b>	<b>(22)</b>
LES LABORATOIRES SERVIER y EGIS GYOGYSZERGYAR NYRT	24134	B1	2012-0041	C 07D 243/38	2012.03.08
NOVARTIS AG y ABLYNX NV	24133	B1	2012-0116	C 07K 16/28, A 61K 39/395	2011.02.10
NYRT, RICHTER GEDEON	24136	B1	2013-0065	C 07D 403/04, 403/14, 413/12, 413/14, A 61K 31/404, A 61P 29/00	2011.11.04
PFIZER INC.	24135	B1	2013-0106	C 07D 207/34, 231/12, 231/16, 249/08, 261/08	2012.01.25

### ÍNDICE NUMÉRICO DE REGISTROS OTORGADOS

#### Invencciones

<b>(11)</b>	<b>(13)</b>	<b>(21)</b>	<b>(51)</b>	<b>(71)(73)</b>	<b>(22)</b>
24134	B1	2012-0041	C 07D 243/38	LES LABORATOIRES SERVIER y EGIS GYOGYSZERGYAR NYRT	2012.03.08
24133	B1	2012-0116	C 07K 16/28, A 61K 39/395	NOVARTIS AG y ABLYNX NV	2011.02.10
24136	B1	2013-0065	C 07D 403/04, 403/14, 413/12, 413/14, A 61K 31/404, A 61P 29/00	NYRT, RICHTER GEDEON	2011.11.04
24135	B1	2013-0106	C 07D 207/34, 231/12, 231/16, 249/08, 261/08	PFIZER INC.	2012.01.25

### ÍNDICE SISTÉMÁTICO DE REGISTROS OTORGADOS

#### Invencciones

<b>(51)</b>	<b>(11)</b>	<b>(13)</b>	<b>(21)</b>	<b>(71)(73)</b>	<b>(22)</b>
C 07D 243/38	24134	B1	2012-0041	LES LABORATOIRES SERVIER y EGIS GYOGYSZERGYAR NYRT	2012.03.08
C 07K 16/28, A 61K 39/395	24133	B1	2012-0116	NOVARTIS AG y ABLYNX NV	2011.02.10
C 07D 403/04, 403/14, 413/12, 413/14, A 61K 31/404, A 61P 29/00	24136	B1	2013-0065	NYRT, RICHTER GEDEON	2011.11.04
C 07D 207/34, 231/12, 231/16, 249/08, 261/08	24135	B1	2013-0106	PFIZER INC.	2012.01.25

**Año CXIII**

**Boletín Oficial N°330**

**ÍNDICE NOMINAL DE SOLICITUDES DE REGISTRO DE MODELO DE UTILIDAD PRESENTADAS**

**Modelos de Utilidad**

<b>(71)(73)</b>	<b>(13)</b>	<b>(21)</b>	<b>(51)</b>	<b>(22)</b>
Escasena Guillarón, José Luis	U	2014-0003	A 47C 13/00, 5/12	2014.03.25

**ÍNDICE NUMÉRICO DE SOLICITUDES DE REGISTRO DE MODELO DE UTILIDAD PRESENTADAS**

**Modelos de Utilidad**

<b>(21)</b>	<b>(13)</b>	<b>(51)</b>	<b>(71)(73)</b>	<b>(22)</b>
2014-0003	U	A 47C 13/00, 5/12	Escasena Guillarón, José Luis	2014.03.25

**ÍNDICE SISTEMÁTICO DE SOLICITUDES DE REGISTRO DE MODELO DE UTILIDAD PRESENTADAS**

**Modelos de Utilidad**

<b>(51)</b>	<b>(13)</b>	<b>(21)</b>	<b>(71)(73)</b>	<b>(22)</b>
A 47C 13/00, 5/12	U	2014-0003	Escasena Guillarón, José Luis	2014.03.25

## FE DE ERRATAS



En el Boletín Oficial 317, página 26, fue publicada la solicitud nacional de marca C'llar y diseño con número 2014-0442, donde se consignaron solamente las clases 35 y 37 con la respectiva lista de servicios, pero faltó incluir la clase 42 para Servicios de proyecto de arquitectura de interiores, decoración, exteriores, áreas verdes y paisajismo, elaboración de proyectos arquitectónicos. Diseño de ingeniería.

## Secciones provinciales, puestos de trabajo y funcionarios estatales.

**Pinar del Río**  
Lic. Haidelyn Difurnaiao Grau  
Dirección: Colón No. 106 e/Maceo y Virtudes, Pinar 1, CP 20 100, Pinar del Río

Teléfono: (048) 754655

e-mail: [haidelyn@ciget.vega.inf.cu](mailto:haidelyn@ciget.vega.inf.cu)

**Matanzas**  
Lic. Lourdes M. Rodríguez Rodríguez  
MSc. Nancy Mariana Muñiz Izquierdo  
Dirección: Calle Jovellanos No.5 e/ Medio y Río, Matanzas

Teléfono: (045) 24 2483

e-mail: [lourdes@cigetmtz.atenas.inf.cu](mailto:lourdes@cigetmtz.atenas.inf.cu),  
[mariana@cigetmtz.atenas.inf.cu](mailto:mariana@cigetmtz.atenas.inf.cu)

**Villa Clara**  
MSc. Odonel González Cabrera  
MSc. Mirelys Claro Pérez  
Téc. Grisel Pérez Gálvez  
Lic. Nancy Pérez Pino  
Dirección: Buen Viaje No. 18 e/ Maceo y Parque, CP, 50 100  
Teléfono: (042) 273535 Fax: (042) 20 6499  
e-mail: [ogonzalez@ciget.vcl.cu](mailto:ogonzalez@ciget.vcl.cu)  
[mirelys@ciget.vcl.cu](mailto:mirelys@ciget.vcl.cu) , [nancy@ciget.vcl.cu](mailto:nancy@ciget.vcl.cu),  
[grisel@ciget.vcl.cu](mailto:grisel@ciget.vcl.cu)

**Cienfuegos**  
Dirección: Ave. 52 No. 2316 e/ 23 y 25, Cienfuegos, CP 55 100  
Teléfono: (043)51 9732; 51 1890  
e-mail: [xiomara@ciget.cienfuegos.cu](mailto:xiomara@ciget.cienfuegos.cu)

**Sancti Spiritus**  
Lic. Suyen Rodríguez Alvarez  
Lic. Nerbys Hernández Dorta  
Dirección: Bartolomé Masó s/n esquina Avenida de los Mártires, Sancti Spiritus  
Teléfono: (041)32 3956; 328392, 336505

e-mail: [suyen@ciget.yayabo.inf.cu](mailto:suyen@ciget.yayabo.inf.cu); [juridico@ciget.yayabo.inf.cu](mailto:juridico@ciget.yayabo.inf.cu)  
[www.magon.cu](http://www.magon.cu)

**Ciego de Ávila**  
Lic. Aloyma Casas Valdés  
Lic. Gretell de la Paz Samper  
Dirección: Calle República No. 85 e/ Honorato del Castillo y Maceo, Ciego de Ávila, CP 65 100  
Teléfono: (033) 20 1357  
e-mail: [aloyma@citma.fica.inf.cu](mailto:aloyma@citma.fica.inf.cu); [gretell@ciget.fica.inf.cu](mailto:gretell@ciget.fica.inf.cu)

**Camagüey**  
Lic. Marieta Junco Torres  
MSc. Rodolfo Díaz Aráosla  
MSc. Sariel Hernández González  
Dirección: General Gómez No.325 e/ SAN Miguel y Coronel Barreto,  
Camagüey 1, CP 70100, Apartado 384, Camagüey  
Teléfono: (032) 29 7901,29 7675,28 6954  
e-mail: [rodolfo@ciget.camagüey.cu](mailto:rodolfo@ciget.camagüey.cu); [shg@ciget.camagüey.cu](mailto:shg@ciget.camagüey.cu);  
[marieta@ciget.camagüey.cu](mailto:marieta@ciget.camagüey.cu)

**Las Tunas**  
MSc. Keyla Lisbeth Borrero Reinaldo  
Dirección: Calle Vicente García No. 44 e/ Julián Santana y Ramón Ortuño,  
Reparto 1ro. CP.75 100, Las Tunas  
Teléfono: (031) 34198-99; 34 3345  
e-mail: [keila@ciget.lastunas.cu](mailto:keila@ciget.lastunas.cu)

**Holguín**

**MSc. Annia Leyva Martínez-Pinillo**

**Lic. Ivette Elena Campdesuñer Almaguer**

**Dirección: Calle 18 e/ 1ra y Maceo, Reparto El Llano, CP 80 100, Holguín**

**Teléfono: (024)42 2203**

**Telefax:(024) 46 8306**

**e-mail: [annia@cigetholguin.cu](mailto:annia@cigetholguin.cu), : [ivette@cigetholguin.cu](mailto:ivette@cigetholguin.cu)**

**Granma**

**Lic. Ada Elia Echeverría González**

**Dirección : Paseo General García s/n (altos del Bazar), e/ Saco y Canducha Figueredo, Bayamo, Granma. CP 85 100**

**Teléfono: (023) 42 5547; 42 2691**

**e-mail: [ada@ciget.granma.inf.cu](mailto:ada@ciget.granma.inf.cu)**

**Santiago de Cuba**

**Lic. Yordanka Adis Reyes Paneque**

**MSc. Zulema Cutiño Oliva**

**Téc. Maricel Muxart Isaac**

**Dirección: Carnecería No. 459 e/ Enramadas y San Gerónimo, CP 90 100, Santiago de Cuba**

**Teléfono: (022)62 6909; 6251308 ext. 108**

**Fax: (022) 62 7070**

**e-mail: [yordy@megacen.ciges.inf.cu](mailto:yordy@megacen.ciges.inf.cu); [maricel@megacen.ciges.inf.cu](mailto:maricel@megacen.ciges.inf.cu);**

**[zulema@megacen.ciges.inf.cu](mailto:zulema@megacen.ciges.inf.cu)**

**Isla de la Juventud**

**Lic. Miruel González Hernández**

**Dirección : Calle 41 No. 4625 e/ 48 y 54, Rpto. 26 de julio, Nueva Gerona, CP 25 100**

**Teléfono: (046) 32 2122; 32 4653; 32 4736**

**e-mail: [miurel@cgsat.gerona.inf.cu](mailto:miurel@cgsat.gerona.inf.cu)**

**Guantánamo**

**MSc. Mariurvis Jiménez Dorado**

**MSc. Héctor José Alonso Morales**

**Dirección Ahogados No. 14, Reparto Caribe, Guantánamo CP 95103**

**Teléfono: (021)38 1196; 38 1139**

**e-mail: [mariurvis.jimenez@ciget.gtmo.inf.cu](mailto:mariurvis.jimenez@ciget.gtmo.inf.cu); [hector.alonso@ciget.gtmo.inf.cu](mailto:hector.alonso@ciget.gtmo.inf.cu)**

## Agentes oficiales que brindan servicios de Propiedad Industrial.

### **AGENTES OFICIALES.** **Bufete Internacional, Consultores de Marcas y Patentes.**

**Casa Matriz**  
5ta Avenida No. 4002, esquina a 40, Playa, La Habana  
Teléfonos: (537) 204 5126, 2045736 y 2045737  
Fax: (537) 204 5125  
Email: [marcas@bufeteinternacional.cu](mailto:marcas@bufeteinternacional.cu)

**Agentes Oficiales:**  
MSc. María Amparo Santana Calderín  
Email: [amparo@bufeteinternacional.cu](mailto:amparo@bufeteinternacional.cu)

**CLAIM S. A.**  
Lamparilla No.2, Lonja del Comercio, Planta Baja G, La Habana Vieja, CP 10 000 La Habana,  
Teléfonos: (537) 866 0743, 866 0755  
Email: [presidencia@claim.com.cu](mailto:presidencia@claim.com.cu)  
[claim@claim.com.cu](mailto:claim@claim.com.cu)  
[marcas@claim.com.cu](mailto:marcas@claim.com.cu)  
[asistmarcas@claim.com.cu](mailto:asistmarcas@claim.com.cu)

**Agentes Oficiales:**  
Lic. María Lourdes Ruiz Sotolongo  
MSc. Yordanka Ramírez Pastor  
MSc. Nadia Álvarez Mainegra

**Consultoría Jurídica Internacional**  
Calle 16 No. 314, entre 3ra y 5ta, Miramar, Playa, CP 10300 La Habana  
Teléfonos: (537) 204 2490  
Email: [alfredo@cji.co.cu](mailto:alfredo@cji.co.cu)

**Agentes Oficiales**  
Lic. Alfredo Jorge Guerra Aragón

**LEX, S.A. Servicios Jurídicos de Marcas y Patentes**  
Ave. 1ra. No. 1001, esquina 10, Miramar, Playa, La Habana  
Teléfonos (537) 204 9093; Fax: (537) 204 9533  
Email: [lexsa@lex-sa.cu](mailto:lexsa@lex-sa.cu)  
web: [www.lex-sa.com](http://www.lex-sa.com)

**Agentes Oficiales:**  
Dra. Dánice Vázquez D'Alvaré Email: [danice@lex.uh.cu](mailto:danice@lex.uh.cu)  
M.Sc. Haliveth León Villaverde Email: [mextranjera1@lex-sa.cu](mailto:mextranjera1@lex-sa.cu)  
M.Sc. Anays Mendoza Santos  
M.Sc. Hosanna Rodríguez Calvo  
Lic. Grethel Gil Vidal

**Bufete Especializado**  
Calle 23, No.501, esquina a J, Vedado, Plaza de la Revolución, La Habana  
Teléfonos: (537) 832 6813, 8326024 ext. 117; Fax: 833 2159  
Email: [yanet.bes@onbc.cu](mailto:yanet.bes@onbc.cu)

**Agente Oficial:**  
Dra. Yanet Souto Fernández

**Códigos para la identificación de los países .  
Según norma OMPI ST-3.**

AF	Afganistán	EC	Ecuador	MP	Islas Marshall
AL	Albania	EG	Egipto	MH	Islas menores remotas de los
DE	Alemania	SV	El Salvador	UM	los
HV	Alto Volta	AE	Emiratos Árabes Unidos	NF	Estados Unidos
AD	Andorra	ER	Eritrea	SB	Islas Norfolk
AO	Angola	SK	Eslovaquia	SJ	Islas Salomón
AI	Anguilla	SI	Eslovenia	TC	Islas Svalbard y Jan Mayen
AQ	Antártica	ES	España	VG	Islas Turks y Caicos
AG	Antigua y Barbuda	FM	Estados Federados de	VI	Islas Vírgenes (Británicas)
AN	Antillas Holandesas	US	Micronesia	WF	Islas Vírgenes (EE.UU.)
SA	Arabia Saudita	EE	Estados Unidos de América	IL	Islas Wallis y Futuna
DZ	Argelia	ET	Estonia	IT	Israel
AR	Argentina	MK	Etiopía		Italia
AM	Armenia		Ex República Yugoslava de	JM	Jamaica
AW	Aruba		Macedonia	JP	Japón
AU	Australia			JO	Jordania
AT	Austria	RU	Federación de Rusia		
AZ	Azerbaiyán	FJ	Fiji	KH	Kampuchea
		PH	Filipinas	KZ	Kazajstán
		FI	Finlandia	KE	Kenya
		FR	Francia	KI	Kiribati
				KW	Kuwait
				KG	Kyrguistán
BS	Bahamas	GA	Gabón		
BH	Bahrein	GM	Gambia	LA	Laos
BD	Bangladesh	GE	Georgia	LS	Lesotho
BB	Barbados	GH	Ghana	LB	Líbano
BE	Bélgica	GI	Gibraltar	LR	Liberia
BZ	Bélice	GD	Granada	LY	Libia
BX	Benelux	GR	Grecia	LI	Liechtenstein
BJ	Benin	GL	Groenlandia	LT	Lituania
BM	Bermudas	GP	Guadalupe	LU	Luxemburgo
BT	Bhután	GT	Guatemala		
BY	Bielorrusia	GN	Guinea	MO	Macao
BU	Birmania	GQ	Guinea Ecuatorial	MG	Madagascar
BO	Bolivia	GW	Guinea-Bissau	MY	Malasia
BA	Bosnia y	GY	Guyana	MW	Malawi
BW	Herzegovina	GF	Guyana Francesa	MV	Maldivas
BR	Botswana			ML	Malí
BN	Brasil	HT	Haití	MT	Malta
BG	Brunei Darussalam	HL	Holanda	MA	Marruecos
BF	Bulgaria	HN	Honduras	MQ	Martinica
BI	Burkina Faso	HK	Hong-Kong	MU	Mauricio
	Burundi	HU	Hungría	MR	Mauritania
		IN	India	MX	México
CV	Cabo Verde	ID	Indonesia	MC	Mónaco
CM	Camerún	IR	Irán	MN	Mongolia
CA	Canadá	IQ	Iraq	MS	Montserrat
CO	Colombia	IE	Irlanda	MZ	Mozambique
KM	Comoras	BV	Isla Bouvet	MM	Myanmar
CG	Congo	IS	Islandia		
CI	Costa de Marfil	KY	Islas Caimán	NA	Namibia
CR	Costa Rica	CC	Islas Cocos	NR	Nauru
HR	Croacia	CK	Islas Cook	NP	Nepal
CU	Cuba	CX	Islas Christmas	NI	Nicaragua
TD	Chad	FK	Islas Falkland	NE	Níger
CZ	Checoslovaquia	FO	Islas Faroe	NG	Nigeria
CL	Chile	GS	Islas Georgia y Sandwich	NU	Niue
CN	China		Meridionales	NO	Noruega
CY	Chipre	HM	Islas Heard y Mc Donald		
			Islas Marianas Boreales		
DK	Dinamarca				
DJ	Djibouti				
DM	Dominica				

NC	Nueva Caledonia	TH	Tailandia
PG	Nueva Guinea Papua	TW	Taiwán
NZ	Nueva Zelandia	TJ	Tayikistán
		IO	Territorio Británico del Océano Índico
EP	Oficina Europea de Patentes	TF	
IB	Oficina Internacional de la OMPI	TP	Territorios Australes Franceses
OM	Omán	TG	Timor Oriental
WO	OMPI	TK	Togo
OA	Org. Africana de la Propiedad Intelectual	TO	Tokelau
AP	Org. Regional Africana de la Propiedad Industrial	TT	Tonga
		TN	Trinidad y Tobago
		TM	Túnez
		TR	Turkmenistán
		TV	Turquía
			Tuvalu
NL	Países Bajos		
PK	Pakistán		
PA	Panamá	SU	U.R.S.S.
PY	Paraguay	UA	Ucrania
PE	Perú	UG	Uganda
PN	Pitcairn	UY	Uruguay
PF	Polinesia Francesa	UZ	Uzbekistán
PL	Polonia		
PT	Portugal		
PR	Puerto Rico	VU	Vanuatu
		VA	Vaticano
		VE	Venezuela
QA	Qatar	VN	Viet Nam
		YE	Yemen
		YD	Yemen Democrata
GB	Reino Unido	YU	Yugoslavia
CF	República Centroafricana		
KR	República de Corea		
MD	República de Moldova	ZR	Zaire
DO	República Dominicana	ZM	Zambia
KP	República Popular Democrática de Corea	ZW	Zimbabwe
TZ	República Unida de Tanzania		
RE	Reunión		
RH	Rhodesia del Sur		
RO	Rumania		
RW	Rwanda		
EH	Sahara Occidental		
KN	Saint Kitts y Nevis		
AS	Samoa Americana		
SM	San Marino		
PM	San Pierre y Miquelon		
VC	San Vicente y las Granadinas		
SH	Santa Helena		
LC	Santa Lucía		
ST	Santo Tomé y Príncipe		
SN	Senegal		
SC	Seychelles		
SL	Sierra Leona		
SG	Singapur		
SY	Siria		
SO	Somalia		
WS	Somoa		
LK	Sri Lanka		
ZA	Sudáfrica		
SD	Sudán		
SE	Suecia		
CH	Suiza		
SR	Suriname		
SZ	Swazilandia		