

Boletín OFICIAL

OFICINA CUBANA DE LA PROPIEDAD INDUSTRIAL



REPÚBLICA
DE CUBA

OC
PI



CU ISSN 1028 - 1452



Boletín OFICIAL

OFICINA CUBANA DE LA PROPIEDAD INDUSTRIAL

REPÚBLICA
DE CUBA



MINISTERIO DE CIENCIA
DE TECNOLOGÍA Y MEDIO AMBIENTE

Boletín Oficial 325 Mayo 2015

Publicación de:

MARCAS Y OTROS SIGNOS DISTINTIVOS, INVENCIONES
MODELOS DE UTILIDAD, MODELOS INDUSTRIALES
DIBUJOS INDUSTRIALES, VARIEDADES VEGETALES Y
ESQUEMAS DE TRAZADO DE CIRCUITOS INTEGRADOS

Año CXIII
Núm. 325

Mayo de 2015.

Puesto en circulación: 30 de junio de 2015

CU ISSN 1028-1452
Número Normalizado Internacional
de Publicaciones en Serie
(International Standard Serial Number)

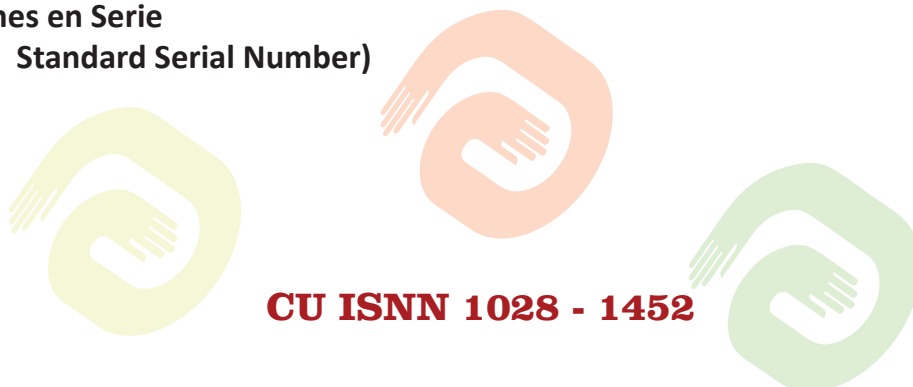

CU ISSN 1028 - 1452

Índice General

MARCAS Y OTROS SIGNOS DISTINTIVOS. SOLICITUDES.

Códigos numéricos.	6
Marcas comerciales.	7
Nombres comerciales.	59
Lemas comerciales.	60
Emblemas empresariales.	61
Rótulos de establecimientos.	62

MARCAS Y OTROS SIGNOS DISTINTIVOS. CONCEDIDAS.

Resolución de concesión. Marcas	65
Certificado de Registro Marcas	68
Certificado de Registro. Nombres comerciales	71
Certificado de Registro. Lemas comerciales	72
Certificado de Registro. Emblemas empresariales.	73
Certificado de Registro. Rótulos de establecimiento	79
Resolución de concesión. parcial. Marcas	81

ESTADOS LEGALES. MARCAS Y OTROS SIGNOS DISTINTIVOS.

Anotación cambio de domicilio.	83
Anotación cambio de nombre del titular.	89
Resolución no admisión cambio de domicilio.	92
Resolución no admisión cambio de nombre.	92
Resolución no admisión cambio de titular.	92
Revocación	93
Renovación	99
Renovación con reclasificación	100
Caducidad por fin de vigencia.	101
Abandono por no respuesta.	102
Resolución Denegación	103
Corrección de errores	

ARREGLO MADRID

Resolución de concesión total	108
Resolución de concesión todos los productos o servicios	122
Resolución de concesión todos los productos o servicios con Reserva	122

INVENCIONES.

Códigos numéricos.	124
Norma Cubana.	125
Solicitudes.	130
Concedidas.	134

ESTADOS LEGALES. INVENCIONES.

Abandonadas.	137
Caducas por falta de pago.	137

DIBUJOS Y MODELOS INDUSTRIALES.

Códigos numéricos.	139
---------------------------	------------

DIBUJOS INDUSTRIALES.	
Concedidas.	141
MODELOS INDUSTRIALES	
ESTADOS LEGALES. MODELOS INDUSTRIALES	
Caducas por falta de pago.	144
JURÍDICO. Procesos legales.	
Recurso de alzada interpuesto. Marcas	146
Caducidad por no uso interpuesta. Marcas	146
Recurso de alzada Resolución de concesión dictada. Marcas	146
Caducidad por no uso Resolución dictada.	146
Rechazos Provisionales interpuestos. Marcas	147
Demanda interpuesta en Tribunal Provincial. Marcas	147
ÍNDICES INFORMATIVOS	
Índice de las Marcas por clasificación internacional de productos y servicios.	149
Índice de las Marcas por denominación.	154
Índice de las Marcas por titular.	159
Índice de los Nombres comerciales por denominación.	164
Índice de los Nombres comerciales por titular.	164
Índice de los Lemas comerciales por denominación.	165
Índice de los Lemas comerciales por titular.	168
Índice de los Emblemas empresariales por denominación.	171
Índice de los Emblemas empresariales por titular.	171
Índice de los Rótulos de establecimiento por denominación.	172
Índice de los Rótulos de establecimiento por titular.	173
Índice nominal de solicitudes de certificado de patentes de invención presentadas.	174
Índice numérico de solicitudes de certificado de patentes de invención presentadas.	174
Índice sistemático de solicitudes de certificado de patentes de invención presentadas.	174
ÍNDICE NOMINAL DE REGISTROS OTORGADOS. Invenciones	175
ÍNDICE NUMÉRICO DE REGISTROS OTORGADOS. Invenciones	175
ÍNDICE SISTEMÁTICO DE REGISTROS OTORGADOS. Invenciones	175
ÍNDICE NOMINAL DE REGISTROS OTORGADOS. Dibujos Industriales	176
ÍNDICE NUMÉRICO DE REGISTROS OTORGADOS. Dibujos Industriales	176
ÍNDICE SISTEMÁTICO DE REGISTROS OTORGADOS. Dibujos Industriales	176
SECCIONES PROVINCIALES, PUESTOS DE TRABAJO Y FUNCIONARIOS ESTATALES.	177
AGENTES OFICIALES.	179
CÓDIGOS POR PAÍSES.	180

Solicitudes

Marcas y otros signos distintivos



**Códigos numéricos para identificación de datos
según norma OMPI ST-60**

Marcas y otros signos distintivos

Marcas Comerciales, Nombres Comerciales, Lemas Comerciales, Rótulos de Establecimientos y Emblemas Empresariales

- (111) Número de serie del registro.**
- (151) Fecha de registro.**
- (170) Duración del registro.**
- (180) Vigencia.**
- (190) Código del país que registra.**
- (210) Número de serie de la solicitud.**
- (220) Fecha de presentación.**
- (310) Número de serie asignado a la primera solicitud.**
- (320) Fecha de presentación de la primera solicitud.**
- (330) Código de la Norma de la OMPI ST.3 identificando a la oficina nacional o regional donde se presentó la primera solicitud o la organización donde se hizo la primera solicitud.**
- (510) Actividades que divulga.**
- (511) Clasificación Internacional de productos y servicios.**
- (531) Clasificación de los elementos figurativos de las marcas.**
- (540) Diseño.**
- (561) Denominación de la marca.**
- (591) Información relativa a los colores reivindicados.**
- (730) Nombre del solicitante o concesionario y país de origen.**
- (740) Agente oficial o mandatario.**

Marcas comerciales
Solicitudes

- (210)- 2014-0008
- (220)- 10/01/2014
- (510)- Servicios de clases de ritmos cubanos.
- (511)- 41
- (510)- Servicios de masajes y servicios de sauna y baños de cera.
- (511)- 44
- (531)- 1.1.5, 1.1.10, 26.11.12, 27.1.12, 27.5.2, 27.5.9 y 27.5.10
- (540)-



- (561)- CASASON, MALECÓN Y 25, SALSACUBA
- (730)(740)- Rodríguez Díaz, Juan Orestes, domiciliado en Marina número 155, primer piso apartamento 2, entre Príncipe y 25, Centro Habana, municipio y provincia La Habana, República de Cuba

-
- (210)- 2014-0890
 - (220)- 17/10/2014
 - (510)- Publicidad en lo relativo a diseño de comunicación visual, identidad visual, diseño editorial, diseño web, gráfica ambiental, diseño de interiores, campañas publicitarias.
 - (511)- 35
 - (510)- Impresión sobre papel, cartulina, cartón, lona, vinilo, lienzo, PVC, medios digitales, metal, cerámica, madera, piel, tela, ultravioleta, para cualquier medio de reproducción artesanal o industrial, como parte del diseño de comunicación visual, identidad visual, diseño editorial, diseño web, gráfica ambiental, diseño de interiores, campañas publicitarias.
 - (511)- 40
 - (531)- 24.17.1, 27.5.1, 27.5.10 y 27.5.17
 - (540)-



- (561)- ELFOSGRÁFICA.COM
- (730)(740)- Moya Silva, Yamilet, domiciliada en calle 33 número 18605, entre 186 y 188, municipio Playa, provincia La Habana, República de Cuba

-
- (210)- 2014-0999
 - (220)- 01/12/2014
 - (510)- Bisutería
 - (511)- 14
 - (510)- Bolsos
 - (511)- 18
 - (510)- Lencería para el hogar, a saber, ajuares de cama, de cocina y para

- el baño; cortinas.
- (511)- 24
(510)- Uniformes, prendas de vestir para damas, caballeros y niños.
(511)- 25
(510)- Servicios de comercialización de productos textiles a saber, prendas de vestir para damas, caballeros y niños; lencería para el hogar a saber, ajuares de cama, de cocina y para el baño; cojines, cortinas.
(511)- 35
(510)- Servicios de bordados personalizados tales como identificador y otros signos de identidad (mascotas, símbolos), imágenes prediseñadas a solicitud del cliente.
(511)- 40
(510)- Servicios de diseño, a saber, diseño de moda, diseño de ilustraciones y diseño gráfico.
(511)- 42
(531)- 27.5.1 y 27.5.11
(540)-

AMYKA

- (561)- AMYKA y diseño
(730)(740)- Lemus Marín, Leidys, domiciliada en Jovellar número 61, apartamento 7, entre Hospital y Aramburu, municipio Centro Habana, provincia La Habana, República de Cuba

- (210)- 2014-1000
(220)- 01/12/2014
(510)- Bebidas Alcohólicas (ron).
(511)- 33
(531)- 25.1.25, 26.11.5, 27.5.9, 27.5.10, 27.5.17 y 27.5.24
(540)-



- (561)- PINERO AUTÉNTICO RON
(730)- EMPRESA PRODUCTORA DE ALIMENTOS ISLA DE LA JUVENTUD (EPAISLA), domiciliada en calle 39 entre 60 y Conexión Autopista Siguaneya, número 6001, municipio Nueva Gerona, CP 25100, provincia Isla de la Juventud, República de Cuba.
(740)- Castañeda Herrada, Yuraimis

- (210)- 2014-1001
(220)- 01/12/2014
(510)- Bebidas no alcohólicas, a saber, refrescos.
(511)- 32
(510)- Bebidas alcohólicas, a saber, ron.
(511)- 33
(531)- 25.1.15, 26.1.18, 27.5.1, 27.5.17 y 27.5.24

Solicitudes

(540)-



(561)- PIRATA R

(730)- EMPRESA PRODUCTORA DE ALIMENTOS ISLA DE LA JUVENTUD (EPAISLA), domiciliada en calle 39 entre 60 y Conexión Autopista Siguatepeye, número 6001, municipio Nueva Gerona, CP 25100, provincia Isla de la Juventud, República de Cuba.

(740)- Castañeda Herrada, Yuraimis

(210)- 2014-1049

(220)- 22/12/2014

(510)- Servicios de construcción, reparación, mantenimiento, remodelación e instalación de obras.

(511)- 37

(531)- 26.11.11, 27.5.1 y 27.5.17

(540)-



(561)- MACOR

(730)(740)- Acosta Leyva, Alberto, domiciliado en calle 20 número 9, entre Cepero Bonilla y Carretera Central, reparto Alex Urquiola, municipio Holguín CP 80600, provincia Holguín, República de Cuba

(210)- 2015-0003

(220)- 05/01/2015

(510)- Máquinas para uso en el tratamiento o la preparación de alimentos y bebidas; aparatos culinarios eléctricos y máquinas para cortar, rallar, triturar, triturar, raspar, moler, prensar, aplastar, cortar, rebanar, amasar, emulsionar, licuar, golpear, mezclar, combinar o pelar alimentos, incluyendo máquinas eléctricas de preparación de alimentos; batidores eléctricos; mezcladoras eléctricas; mezcladores eléctricos de huevo; licuadoras eléctricas; máquinas eléctricas para hacer batidos; máquinas para la fabricación de bebidas gaseosas o carbonatadas; máquinas para la fabricación de bebidas frías; fabricante de leche de soja; máquinas para hacer té; exprimidores eléctricos; extractores de jugo eléctricos para frutas y hortalizas; centrifugadoras; lonjeadoras; picadoras; procesadores de alimentos; cortafiambres eléctricos; peladores eléctricos; cuchillos eléctricos; máquinas eléctricas para afilado de cuchillos; cortadores universales; sacapuntas universales; máquinas para rallar verduras; máquinas para pastas; fabricantes de pasta eléctricos; molinillos de café eléctricos; molinillos de café eléctricos; molinillos de especias eléctricos; heladeros; eléctricos abrelatas; máquinas de coser; máquinas de tejer; máquinas de planchar; motores, incluyendo motores eléctricos (excepto para vehículos terrestres); compresores para refrigeración y aire acondicionado; bombas eléctricas; máquinas condensadoras; lavadoras de ropa; máquinas de escurrido para lavandería; máquinas lavavajillas; compactadores incluyendo los compactadores de

desperdicios de alimentos y compactadores de basura; trituradores incluyendo trituradores de desperdicios; máquinas eléctricas de limpieza eléctrica [lavado a presión]; máquinas para lavar los alimentos; máquinas y máquinas herramientas.

(511)- 7

(510)- Herramientas e instrumentos de mano impulsados manualmente; artículos de cuchillería; máquinas de afeitar; abridores de latas, botellas y jarras, peladores de frutas y verduras, descortezadoras de limón, saca-corazones de frutas, cortadores de papas fritas; rebanadores de vegetales, trituradoras y cortadoras; cucharas o paletas para el queso; rebanadoras espirales, incluyendo cortadores de queso, rebanadoras de huevo, rebanadoras de setas; cortadores de pizza, rebanadoras de pizza y cortadoras manuales; cascanueces que no sean de metales preciosos; tenedores de canapé y untadores; cubiertos, incluyendo cuchillos en forma de V y U para adornar los alimentos, vainas de cuchillos, tijeras de funcionamiento manual (tijeras), afiladores de cuchillos manuales, cuchillos, incluidos cuchillos de acero, cuchillos, cuchillos para deshuesar, cuchillos de carne, cuchillos de mesa, cuchillos de cocinero, cuchillos de carnicero, cuchillos de pelar; cubiertos de mesa [incluyendo cuchillos, tenedores y cucharas]; planchas eléctricas para planchar la ropa, picadores de carne no eléctricos (herramientas de mano).

(511)- 8

(510)- Aparatos e instrumentos de pesar, de medir, control; pesas de alimentos; termostatos para alimentos; termostatos para electrodomésticos; termómetros para hornos y asadores; software y programas informáticos para su uso en la operación y control de aparatos electrodomésticos, entretenimiento para el hogar y sistemas de control, sistemas de seguridad y dispositivos de comunicación a distancia; controles de automatización para la casa operados vía internet, incluyendo paneles de control eléctricos para internet basados en funcionamiento digital y control de aparatos domésticos, componentes de entrada de comunicación central para facilitar la integración de medios de comunicaciones múltiples en una sola entrada de comunicaciones, unidades flash USO; dispositivos de almacenamiento de memoria digital; temporizadores automáticos para su uso con aparatos de cocina; temporizadores automáticos para su uso con fabricantes de bebidas; temporizadores eléctricos; termómetros para el vino; programas informáticos relacionados con la alimentación y la cocina; aparatos de almacenamiento de datos para información pregrabada relacionada con la cocina, preparar alimentos, procesamiento de alimentos, utensilios de cocina o electrodomésticos; dispositivos de control remoto (electrónico); dispositivos de control remoto para aparatos de funcionamiento; mandos a distancia para calentadores de operación y acondicionadores de aire; alarmas; indicadores de temperatura; software de aplicaciones informáticas para teléfonos móviles, ordenadores portátiles y en concreto, software para la creación de ciclos de lavado personalizados, proporcionando información sobre las manchas y otras cuestiones de lavandería, y la prestación de asistencia técnica para el uso de lavadoras de ropa; y software de aplicaciones informáticas para teléfonos móviles, ordenadores portátiles y, en concreto, software para acceder a libros de cocina digitales y almacenamiento de recetas de libros de cocina.

(511)- 9

(510)- Aparatos para cocinar, calentar, asar, freír, cocer al vapor, secar, refrigerar y congelar incluyendo enfriadores de vino portátiles o de mostrador; gofreras; estufas portátiles o de mostrador; estufas para saltar; vaporizadores eléctricos de alimentos; calentadores eléctricos de baño de maría; sartenes eléctricas y moldes para hornear; ollas eléctricas de cocción lenta; parrillas portátiles o de mostrador; calentaplatos portátiles o de mostrador; hornillos portátiles o de mostrador; placas de inducción; cocinas portátiles o de mostrador; neveras portátiles; cámaras frigorífi-

Solicitudes

cas; congeladores portátiles; cabinas congeladores; aparatos de enfriamiento de bebidas; neveras eléctricas; máquinas de hielo; hieleras; hornos portátiles o de mostrador; hornos de microondas; cocinas de aire caliente; ollas arroceras; unidades eléctricas de calentamiento de alimentos; cajones de calentamiento de alimentos; marmitas calentadoras; freidoras eléctricas; deshidratadores de alimentos; calentaplatos portátiles o de mesa; ollas a presión eléctricas; aparatos de hornear y asar; asadores portátiles o de mostrador; asadores; cocinas al aire libre; parrillas al aire libre; herramientas y accesorios de barbacoa; tostadoras; hornos tostadores; hervidores; máquinas eléctricas para la fabricación de bebidas; batidores de leche eléctricos; teteras; cafeteras; máquinas de café expreso; máquinas de capuchino; botella de agua eléctricas; cocinas de pasta; yogurteras eléctricas; sorbeteras; máquinas de hacer helados; aparatos para cocinar crepes; cocinas de huevo; tostadoras de pan; sandwicheras; máquinas de pizza; gabinetes de calentamiento eléctrico para la alimentación; electrodomésticos incluyendo refrigeradores, congeladores, combinación de refrigerador y congelador, máquinas de hacer hielo; cocinas eléctricas, hornos y estufas; hornos de cocción, hornillos y encimeras de gas; parrillas de gas, eléctricas y de vapor; campanas de extracción; bodegas de vinos eléctricas con temperatura controlada; hornos eléctricos al vacío con temperatura controlada con una función de baño de agua; máquinas y armarios de secado de ropa; aparatos de calentamiento, refrigeración y de calidad del agua, incluyendo unidades de suministro de agua para la distribución de agua fría y hielo en refrigeradores; aparatos para dispensar agua, caliente, fría, hirviente, espumosa y filtrada; dispensadores de agua caliente; calentadores de agua eléctricos y de gas; unidades de filtración de agua; aparatos y máquinas de purificación de agua; esterilizadores de agua; aparatos de filtración de agua del refrigerador; unidades domésticas de filtración de suministro de agua; dispositivos de filtración de agua de mostrador; filtros de agua de grifo; enfriadores de agua.

(511)- 11

(510)- Libros de cocina; publicaciones impresas relativas a cocinar, preparar alimentos, conservación de alimentos, utensilios de cocina o electrodomésticos; papel pergamino.

(511)- 16

(510)- Herramientas culinarias, utensilios y recipientes (no eléctricos), incluyendo pinzas, abridores de frascos, ablandadores de carne, boleadoras de helado, palas para helados, abrebotellas, prensas de ajo, ralladores, tornillos de corcho, reposa cuchara, rizadores de mantequilla, palas (utensilios de mesa), escurridores, coladores, cepillos para pastelería y para rociar, onduladores para pastelería, batidores, licuadoras de masa manuales, espátulas, espátulas para ollas y sartenes, rodillos de pastelería herramientas de barbacoa, incluyendo espátulas, pinchos para cocinar y para maíz, cepillos para parrillas, rejillas parrillas, wok (sartén china), cestas de parrillas, removedor de pescado y termómetro para parrillas, jaboneras (estuches), dispensadores de jabón, bastidores de cocina, coladores de fregadero, unidades de cepillo para uso culinario compuestos por cepillos para fregaderos, cepillos para frutas y verduras y cepillos para platos, organizadores de esponjas y cepillos de uso culinario, organizador de cajón para herramientas culinarias no eléctricas, ni de metales preciosos, dispensadores de toallas de papel, cajas de pan, botes, bastidores de especias, servilleteros, expositores de mostrador para herramientas culinarias, no eléctricos ni de metales preciosos, escurridores de platos, dispensadores de libros de cocina, cajas de recetas, vinajeras, excepto de metales preciosos, bastidores de vino, refrigeradores para vinos, cántaros, cubos de hielo, tazones, secadores de ensalada, bandejas de cama que no sean de metales preciosos para servir los alimentos, exprimidores no eléctricos, tamices de harina, sellos de galletas, cortadores de galletas, prensas de galletas, molinillos de pimienta, pimenteros, molinos de sal, saleros,

prensas de galletas, juegos de decorar pasteles que consisten en mangas, bolsas y puntas para decorar pasteles, tortas y panes, posavasos de plástico, moldes de cocina, separadores de grasa para separar la grasa de la salsa, conjuntos de adornos compuestos de vaciadores de melón y cuchillos en forma de V y U, tablas de cortar, salvamanteles (utensilios de mesa), pasapurés de patata, trituradores de patatas, pulverizadores de aceite de cocina no eléctricos, tablas de queso, barbacoa bandejas para servir que no sean de metales preciosos, molinos de alimentos que no sean eléctricos para picar, moler, gratinar y fresar, separadores de huevo, pantallas para salpicaduras, cepillos diseñados para uso doméstico, soportes de árbol para tazas, perchas de frutas, platos de mantequilla, azucareros, contenedores de crema, cajas de pan, tapas para ollas y cazuelas, contenedores de condimentos, contenedores de hierbas, contenedores soportes de tortas, bandejas para servir, botes de basura, artículos de bar y accesorios de vino, incluyendo removedores de aluminio de botellas de vino, tapones de botellas de vino, cocteleras, vertedores de botellas de vino que no sean de metales preciosos y collares para prevenir el goteo en botellas de vino que no sean de metales preciosos.

(511)- 21

(561)- KITCHENAID

(730)- WHIRLPOOL PROPERTIES, INC., domiciliada en 500 Renaissance Drive, Suite 101, Saint Joseph, Michigan 49085, Estados Unidos de América,

(740)- Ramírez Pastor, Yordanka

(210)- 2015-0052

(220)- 15/01/2015

(510)- Producto a base de microorganismos fijadores de nitrógeno y bioestimulante del crecimiento vegetal.

(511)- 1

(561)- AZOFERT PLUS

(730)- INSTITUTO NACIONAL DE CIENCIAS AGRÍCOLAS (INCA), domiciliada en, Carretera Tapaste kilómetro 3 ½, CP 32700, municipio San José de las Lajas, provincia Mayabeque, República de Cuba.

(740)- Marrero Chapman, Oraima

(210)- 2015-0067

(220)- 20/01/2015

(310)- N° UK00003073728

(320)- 23/09/2014

(330)- Reino Unido

(510)- Cigarrillos, tabaco, productos del tabaco, encendedores, cerillas, artículos para fumadores.

(511)- 34

(531)- 3.1.6, 25.1.10, 25.1.15, 26.11.5 y 27.5.17

(540)-

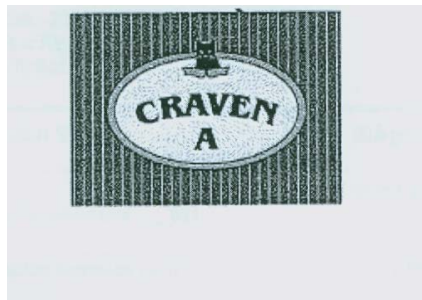

(561)- CRAVEN A

(730)- CARRERAS LIMITED, domiciliada en Globe House, 4 Temple Place, London WC2R, 2PG, Reino Unido

(740)- López Triana, Beatriz

Solicitudes

- (210)- 2015-0101
- (220)- 29/01/2015
- (510)- Servicios de promoción y publicidad.
- (511)- 35
- (510)- Servicios de producción de materiales audiovisuales y discográficos, servicios de estudio de grabación.
- (511)- 41
- (531)- 25.1.6, 27.5.9, 27.5.10, 27.5.11, 27.5.17 y 27.5.24
- (540)-



- (561)- FOREVER FM MUSIC
- (730)(740)- Jacob Carmenates, Yosdany, domiciliado en calle 11 número 581 apartamento G, entre C y D, municipio Plaza de la Revolución, CP 10400, provincia La Habana, República de Cuba

-
- (210)- 2015-0144
 - (220)- 04/02/2015
 - (310)- N° 86/381,205
 - (320)- 29/08/2014
 - (330)- Estados Unidos de América
 - (510)- Servicios de difusión de audio y vídeo; servicios de difusión de televisión; servicios de difusión de televisión por cable; servicios de difusión de webs; servicios de difusión por Internet; servicios de televisión por protocolo de Internet (IPTV) y servicios de transmisión de entrega de audio, vídeo y otros medios de comunicación sobre Internet (OTT); difusión en flujo de audio, material audiovisual y visual a través de una red informática mundial; servicios de transmisión de video bajo demanda; servicios de transmisión por satélite; radiodifusión inalámbrica; servicios de medios de comunicación móviles en la naturaleza de la transmisión de contenidos de entretenimiento; servicios de difusión, a saber difusión de programas televisivos vía televisión, cable, satélite, red informática global, medios de comunicación de audio y vídeo, comunicaciones inalámbricas, comunicaciones por cable, televisión de protocolo de Internet (IPTV) entrega de audio, vídeo y otros medios de comunicación sobre Internet (OTT).
 - (511)- 38
 - (510)- Servicios de esparcimiento, a saber producción y distribución de programas de televisión y películas cinematográficas; servicios de producción de medios de comunicación de entretenimiento de cine, televisión e Internet; servicios de programación de televisión; programación de televisión por cable; programación en una red informática global; servicios de televisión por protocolo de Internet en transmisión (IPTV) y segmentos de programación de entretenimiento en los campos del drama, programación de la realidad, comedia, acción, aventura, documentales, suspenso y animación; proporcionar noticias e información en el campo del entretenimiento a través de una red informática mundial, televisión, cable, satélite y dispositivos de comunicación inalámbrica; servicios de esparcimiento en la naturaleza de la prestación de programación de entretenimiento y contenido, a saber programas de televisión en transmisión, películas y clips de vídeo relacionados, gráficos e información en el campo del drama, programación

de la realidad, comedia, acción, aventura, documentales, suspenso y animación; programas de televisión en transmisión en los ámbitos de drama, programación de la realidad, comedia, acción, aventura, documentales, suspenso y animación; servicios de entretenimiento, a saber, prestación de manera continua de espectáculos de teatro, programación de la realidad, comedia, acción, aventura, documentales, suspenso y animación emitido por televisión, cable, satélite, Internet, medios de audio y vídeo, comunicaciones inalámbricas y de comunicación por cable; servicios de esparcimiento en la naturaleza de series televisivas de ficción dramáticas en transmisión; información de entretenimiento; proporcionar un sitio web con información de entretenimiento; entretenimiento interactivo en línea en la naturaleza de una página web que contiene, presentaciones de video y prosa, fotografías y otros materiales multimedia que ofrezcan una serie de televisión en transmisión; revistas en línea, es decir, blogs que ofrecen entretenimiento y televisión; proporcionar boletines en línea en el campo del entretenimiento y televisión a través de e-mail, suministro de juegos informáticos en línea, juegos de vídeo y juegos electrónicos; servicios de entretenimiento, a saber compilación y publicación de listas de reproducción de música; proporcionar un sitio web con enlaces a grabaciones sonoras musicales; suministro de información en línea en el campo de la música; servicios de entretenimiento, a saber, organización y realización de concursos; organización y ejecución de exposiciones con fines de entretenimiento; servicios de esparcimiento en la naturaleza de la realización de exposiciones y convenciones relativos a televisión y personajes de televisión; entretenimiento en forma de presentaciones personales de celebridades, personalidades del espectáculo y caracterización de personajes; servicios de club de fans.

(511)- 41

(561)- SUNDANCETV

(730)- SUNDANCE ENTERPRISES, INC., domiciliada en 3000 North University Avenue, Suite 250, Provo, Utah 84604, Estados Unidos de América

(740)- Álvarez Mainegra, Nadia

(210)- 2015-0147

(220)- 06/02/2015

(510)- Paraguas, bolsos de mano, mochilas, bolsa canguro, bolso de mensajero, bolsitos de mano, billeteras, bolsas de deporte, portatrajajes, monederos, bolso de viaje, bolsas de playa.

(511)- 18

(510)- Bañadores, salidas de baño, ropa de playa, cinturones (prendas de vestir), pantalones cortos, chaquetas, tapados, soquetes (calcetines), calzado, bandas, suéteres, disfraces (trajes), guantes (prendas de vestir), protectores para cuellos de prendas de vestir, pijamas, pantalones largos, camisas, sudaderas, vestimenta para esquiar, viseras, tiradores (prendas de vestir), lencería, chalcos, artículos de sombrerería.

(510)- 25

(531)- 27.5.2, 27.5.9, 27.5.10 y 27.5.24

(540)-



(561)- MTV MUSIC TELEVISION

(730)- VIACOM INTERNATIONAL INC., domiciliada en 1515 Broadway, New York 10036, Estados Unidos de América

Solicitudes

- (740)- Triana López, Beatriz

- (210)- 2015-0158
(220)- 09/02/2015
(510)- Comercialización de servicios de publicidad, de servicios de gestión de negocios comerciales; venta de souvenir, a saber, la venta de llaveros y tarjetas de recuerdo de restaurante y hospedaje.
(511)- 35
(510)- Servicios de entretenimiento, a saber, presentaciones personales, actividades educativas y realización de materiales educativos en materia de recetas cocina y de diversión.
(511)- 41
(510)- Servicios de restaurantes, bares y hospedaje temporal; servicios de catering; preparación y suministro de comida y bebida para cócteles, banquetes, huéspedes y para clientes; servicios de hospedaje temporal en casas de vacaciones; servicios de café y jugos, servicios de bares de vino.
(511)- 43
(561)- LA VITROLA
(730)(740)- Hernández Castillo, Allamay, domiciliada en calle Muralla número 151, entre San Ignacio y Cuba, municipio Habana Vieja, provincia La Habana, República de Cuba

- (210)- 2015-0166
(220)- 10/02/2015
(510)- Aparatos e instrumentos científicos, náuticos, geodésicos, fotográficos, cinematográficos, ópticos, de pesaje, de medición, de señalización, de control (inspección), de salvamento y de enseñanza; aparatos de grabación, transmisión o reproducción de sonido o imágenes; soportes de registro magnéticos, discos acústicos, dispositivos de discos acústicos, equipos de procesamiento de datos y ordenadores; a saber: discos acústicos, agendas electrónicas, alfombrillas de ratón, programas informáticos grabados, programas informáticos (software descargable), programas informáticos con aplicación para directorio electrónico de productos y servicios, publicaciones electrónicas descargables y tableros de anuncios electrónicos, instrumentos de alarma, alarmas antirrobo, chips (circuitos integrados), circuitos impresos, circuitos integrados, discos compactos de audio y vídeo, discos ópticos, discos ópticos compactos, disquetes, emisores de señales electrónicas, emisores telecomunicación), comparadores, impresoras de computadora, memorias de computadora, computadoras, computadoras portátiles, conducciones eléctricas, materias para conducciones eléctricas, aparatos eléctricos de control, rectificadores de corriente, aparatos de procesamiento de datos, soportes magnéticos de datos, soportes ópticos de datos, discos de cálculo, aparatos escolares, aparatos de intercomunicación, interfaces informática), programas de juegos informáticos, aparatos de medición, aparatos y dispositivos eléctricos de medición, aparatos de procesamiento de datos, programas de sistemas operativos informáticos grabados.
(511)- 9
(510)- Publicidad; gestión de negocios comerciales; administración comercial; trabajos de oficina, a saber: promoción de ventas para terceros, ventas al por menor, especialmente promoción de ventas y ventas al por menor de programas informáticos (software descargable), programas de ordenador.
(511)- 35
(510)- Servicios científicos y tecnológicos, así como servicios de investigación y diseño en estos ámbitos; servicios de análisis e investigación industriales; diseño y desarrollo de equipos informáticos y de software, a saber: servicios para actualización de software, alojamiento de sitios informáticos (sitios web), alquiler de compu-

tadoras, alquiler de servidores web, alquiler de software, análisis de sistemas informáticos, servicios de protección de antivirus (informática), recuperación de bases de datos, consultoría en materia de computadoras, programación de computadoras, consultoría en hardware, consultoría en software, conversión de datos o documentos, de un soporte físico a un soporte electrónico, conversión de datos y programas informáticos excepto conversión física, creación y mantenimiento de sitios web para terceros, recuperación de datos informáticos, diseño de sistemas informáticos, diseño de software, duplicación de programas informáticos, estudio de proyectos técnicos, servicios de ingeniería, trabajos de ingenieros (peritajes), instalación de software, investigación técnica, investigación y desarrollo de nuevos productos para terceros, mantenimiento de software, provisión de motores de búsqueda para Internet.

- (511)- 42
(531)- 25.1.9, 27.5.3 y 27.5.17
(540)-



- (561)- ENTOLA
(730)- Menéndez Álvarez, Ernesto, domiciliado en calle 367 número 17821, entre 178 y 184, Mulgoba, municipio Boyeros, provincia La Habana, República de Cuba
(740)- León Villaverde, Haliveth

- (210)- 2015-0170
(220)- 10/02/2015
(510)- Carne, pescado, carne de ave y carne de caza; extractos de carne; frutas y verduras, hortalizas y legumbres en conserva, congeladas, secas y cocidas; jaleas, confituras, compotas; huevos, leche y productos lácteos; aceites y grasas comestibles.
(511)- 29
(510)- Café, té, cacao, azúcar, arroz, tapioca, sagú, sucedáneos del café; harinas y preparaciones a base de cereales, pan, productos de pastelería y de confitería, helados; miel, jarabe de melaza; levadura, polvos de hornear; sal, mostaza; vinagre, salsas (condimentos); especias; hielo.
(511)- 30
(531)- 2.5.23, 24.17.1, 25.1.15, 27.5.8, 27.5.17 y 27.5.24



- (561)- ARCOR ALIMENTANDO MOMENTOS MÁGICOS
(730)- ARCOR S.A.I.C., domiciliada en, Avenida Fulvio Pagani número 487-Arroyito- Córdoba, Argentina
(740)- Mendoza Santos, Anays

Solicitudes

- (210)- 2015-0177
(220)- 11/02/2015
(510)- Cuero e imitaciones de cuero, productos de estas materias no comprendidos en otras clases; pieles de animales; baúles y maletas; sombrillas y bastones; fustas y guarnicionería.
(511)- 18
(510)- Vestidos, calzados, sombrerería.
(511)- 25
(510)- Publicidad; gestión de negocios comerciales; administración comercial; trabajos de oficina.
(511)- 35
(561)- JUST PASSING THROUGH
(730)- SOUTH CONE, INC., domiciliada en 5935 Darwin Court, Carlsbad, CA 92008, Estados Unidos de América
(740)- Santana Calderín, María Amparo

- (210)- 2015-0178
(220)- 11/02/2015
(510)- Vestidos, calzados, sombrerería.
(511)- 25
(561)- BOARDSHORTS TO TRIP ON
(730)- SOUTH CONE, INC., domiciliada en 5935 Darwin Court, Carlsbad, CA 92008, Estados Unidos de América
(740)- Santana Calderín, María Amparo

- (210)- 2015-0179
(220)- 11/02/2015
(510)- Vestidos, calzados, sombrerería.
(511)- 25
(561)- THE SEA IN EVERY STEP
(730)- SOUTH CONE, INC., domiciliada en 5935 Darwin Court, Carlsbad, CA 92008, Estados Unidos de América
(740)- Santana Calderín, María Amparo

- (210)- 2015-0180
(220)- 11/02/2015
(510)- Vestidos, calzados, sombrerería.
(511)- 25
(561)- SWELLULAR
(730)- SOUTH CONE, INC., domiciliada en 5935 Darwin Court, Carlsbad, CA 92008, Estados Unidos de América
(740)- Santana Calderín, María Amparo

- (210)- 2015-0181
(220)- 11/02/2015
(510)- Cuero e imitaciones de cuero, productos de estas materias no comprendidos en otras clases; pieles de animales; baúles y maletas; paraguas, sombrillas y bastones; fustas y guarnicionería.
(511)- 18
(510)- Vestidos, calzados, sombrerería.
(511)- 25
(561)- SURFARIS
(730)- SOUTH CONE, INC., domiciliada en 5935 Darwin Court, Carlsbad, CA 92008, Estados Unidos de América
(740)- Santana Calderín, María Amparo

Solicitudes

(210)- 2015-0184

(220)- 11/02/2015

(510)- Servicios de ingeniería, a saber, diseño, mantención y construcción de plantas de tratamiento de aguas servidas y contaminadas; servicios de diseño en relación con la construcción de plantas para el tratamiento de aguas servidas y contaminadas; diseño para terceros de lagunas artificiales y sistemas de tratamiento de aguas, para mantener la calidad del agua de lagunas artificiales; ingeniería civil, a saber, diseño y arquitectura de lagos y lagunas artificiales; servicios de asesorías e investigaciones profesionales, a saber, estudio científico e investigación en el campo de la hidráulica para el abastecimiento de agua.

(511)- 42

(561)- CRYSTAL LAGOONS

(730)- CRYSTAL LAGOONS (CURACAO) B.V., domiciliada en Kaya W.F.G. (Jombi) Mensing 14, 2n floor, Willemstad, CURAZAO

(740)- Álvarez Mainegra, Nadia

(210)- 2015-0208

(220)- 17/02/2015

(510)- Instrumentos, aparatos y dispositivos médicos y quirúrgicos, incluyendo, válvulas cardíacas, anillos de anuloplastia, sistema de entrega de válvula cardíaca, compuesto de un catéter y el alambre guía, cánula, catéteres, medidores de válvulas cardíacas y manijas para ellos, parches de pericardio, transductores de presión arterial, introductores, sondas, sistemas de muestreo de sangre, dispositivos de descarga, herramientas quirúrgicas mínimamente invasivas, retractores de tejidos, y accesorios, vaina vascular para su uso en procedimientos cardiovasculares; monitores y material desechable para la medición del rendimiento cardíaco, saturación de oxígeno, fracción de eyección de derecha del corazón, fin del volumen diastólico, y otros parámetros de rendimiento cardíaco. Instrumentos médicos para uso en control no invasivo de la presión arterial; sensores médicos; productos de bypass cardiopulmonar; grapas quirúrgicos; abrazaderas; catéteres y aparatos para embolectomía y tromboectomía; aparatos e instrumentos quirúrgicos y médicos para el tratamiento de la enfermedad cardiovascular.

(511)- 10

(510)- Servicios educativos en la naturaleza de talleres, conferencias y simposios relacionados con la cirugía cardiovascular, intervenciones y tratamiento de enfermedades cardiovasculares.

(511)- 41

(510)- Servicios médicos relacionados con enfermedades cardiovasculares, específicamente proveer información en el campo de la cirugía cardiovascular, intervenciones, investigaciones, y tratamiento de enfermedades cardiovasculares.

(511)- 44

(561)- EDWARDS

(730)- EDWARDS LIFESCIENCES CORPORATION, domiciliada en One Edwards Way, Irvine, California 92614, Estados Unidos de América

(740)- Ramírez Pastor, Yordanka

(210)- 2015-0209

(220)- 17/02/2015

(510)- Instrumentos, aparatos y dispositivos médicos y quirúrgicos, incluyendo, válvulas cardíacas, anillos de anuloplastia, sistema de entrega de válvula cardíaca, compuesto de un catéter y el alambre guía, cánula, catéteres, medidores de válvulas cardíacas y manijas para ellos, parches de pericardio, transductores de presión arterial, introductores, sondas, sistemas de muestreo de sangre, dispositivos de descarga, herramientas quirúrgicas mínimamente invasivas, retractores de tejidos, y accesorios, vaina vascular

Solicitudes

para su uso en procedimientos cardiovasculares; monitores y material desechable para la medición del rendimiento cardíaco, saturación de oxígeno, fracción de eyección de derecha del corazón, fin del volumen diastólico, y otros parámetros de rendimiento cardíaco; instrumentos médicos para uso en control no invasivo de la presión arterial; sensores médicos; productos de bypass cardiopulmonar; grapas quirúrgicos; abrazaderas; catéteres y aparatos para embolectomía y tromboectomía; aparatos e instrumentos quirúrgicos y médicos para el tratamiento de la enfermedad cardiovascular.

(511)- 10

(510)- Servicios educativos en la naturaleza de talleres, conferencias y simposios relacionados con la cirugía cardiovascular, intervenciones y tratamiento de enfermedades cardiovasculares.

(511)- 41

(510)- Servicios médicos relacionados con enfermedades cardiovasculares, específicamente proveer información en el campo de la cirugía cardiovascular, intervenciones, investigaciones y tratamiento de enfermedades cardiovasculares.

(511)- 44

(531)- 25.1.10, 26.1.4, 26.11.5, 27.5.8, 27.5.17 y 27.5.24

(540)-

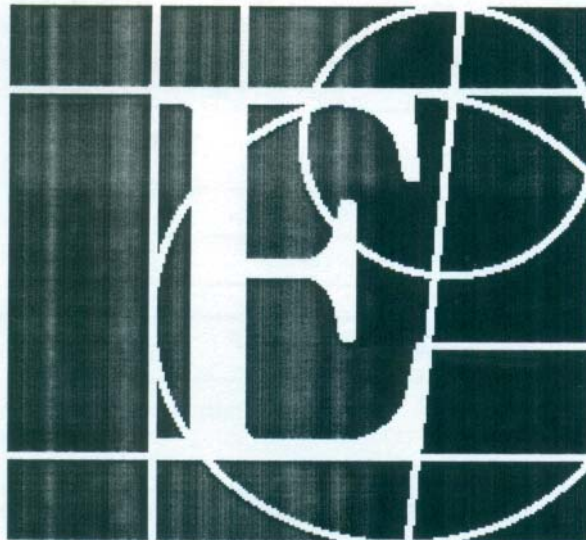

(561)- E

(730)- EDWARDS LIFESCIENCES CORPORATION, domiciliada en One Edwards Way, Irvine, California 92614, Estados Unidos de América

(740)- Ramírez Pastor, Yordanka

(210)- 2015-0210

(220)- 17/02/2015

(510)- Instrumentos, aparatos y dispositivos médicos y quirúrgicos, incluyendo, válvulas cardíacas, anillos de anuloplastia, sistema de entrega de válvula cardíaca, compuesto de un catéter y el alambre guía, cánula, catéteres, medidores de válvulas cardíacas y manijas para ellos, parches de pericardio, transductores de presión arterial, introductores, sondas, sistemas de muestreo de sangre, dispositivos de descarga, herramientas quirúrgicas mínimamente invasivas, retractores de tejidos, y accesorios, vaina vascular para su uso en procedimientos cardiovasculares; monitores y material desechable para la medición del rendimiento cardíaco, saturación de oxígeno, fracción de eyección de derecha del corazón, fin del volumen diastólico, y otros parámetros de rendimiento cardíaco; instrumentos médicos para uso en control no invasivo de la presión arterial; sensores médicos; productos de bypass cardiopulmonar; grapas quirúrgicos; abrazaderas; catéteres y aparatos para embolectomía y tromboectomía; aparatos e

- instrumentos quirúrgicos y médicos para el tratamiento de la enfermedad cardiovascular.
- (511)- 10
- (510)- Servicios educativos en la naturaleza de talleres, conferencias y simposios relacionados con la cirugía cardiovascular, intervenciones y tratamiento de enfermedades cardiovasculares.
- (511)- 41
- (510)- Servicios médicos relacionados con enfermedades cardiovasculares, específicamente proveer información en el campo de la cirugía cardiovascular, intervenciones, investigaciones, y tratamiento de enfermedades cardiovasculares.
- (511)- 44
- (561)- EDWARDS LIFESCIENCES
- (730)- EDWARDS LIFESCIENCES CORPORATION, domiciliada en One Edwards Way, Irvine, California 92614, Estados Unidos de América
- (740)- Ramírez Pastor, Yordanka

- (210)- 2015-0211
- (220)- 17/02/2015
- (510)- Aparatos e instrumentos quirúrgicos, médicos, incluyendo válvulas para el corazón y catéteres para válvulas del corazón.
- (511)- 10
- (561)- SAPIEN
- (730)- EDWARDS LIFESCIENCES CORPORATION, domiciliada en One Edwards Way, Irvine, California 92614, Estados Unidos de América
- (740)- Ramírez Pastor, Yordanka

- (210)- 2015-0226
- (220)- 20/02/2015
- (510)- Servicios de restauración y comida para llevar.
- (511)- 43
- (561)- IHOP
- (730)- INTERNATIONAL HOUSE OF PANCAKES LLC., domiciliada en 450 North Brand Boulevard, 7th Floor, Glendale, California 91203, Estados Unidos de América
- (740)- Santana Calderín, María Amparo

- (210)- 2015-0233
- (220)- 23/02/2015
- (510)- Preparaciones para quitar el papel tapiz; adhesivos para la aplicación de revestimientos de paredes; soluciones de aguafuerte (grabado) para hormigón y mampostería.
- (511)- 1
- (510)- Pinturas de imprimación y recubrimientos sellantes con o propiedades quitamanchas, para ser aplicados en paredes, techos y suelos antes de la aplicación de revestimientos murales o pinturas; goma laca para el uso como un revestimiento de superficie; pinturas para interiores y exteriores; pinturas impermeabilizantes; tintes y barnices para la madera; aditivos para la pintura.
- (511)- 2
- (510)- Preparaciones para el acabado de pisos; productos para quitar la pintura; productos de limpieza para el hormigón, mampostería y madera.
- (511)- 3
- (531)- 26.1.5 y 27.5.17
- (540)-



Solicitudes

- (561)- ZINSSER
(730)- ZINSSER BRANDS COMPANY, domiciliada en 2628 Pearl Road, Medinah, Ohio 44258, Estados Unidos de América
(740)- Ramírez Pastor, Yordanka

- (210)- 2015-0240
(220)- 24/02/2015
(510)- Aparatos de grabación y reproducción de sonido, vídeo y datos para el almacenamiento, grabación, transmisión y reproducción de sonido y/o imágenes; software para computadoras; juegos informáticos; juegos de discos ópticos compactos; salida de audio para juegos; juegos de cartuchos para videojuegos de ordenador y salidas de vídeos para máquinas de juego, casetes de juegos informáticos; programas de juegos informáticos; cintas de juegos informáticos; grabaciones de sonido y vídeo; grabaciones de fonogramas; discos; películas cinematográficas y fotográficas; películas animadas y videocintas; reproductores de mp3; cámaras digitales; teléfonos móviles y todo tipo de equipos de telefonía móvil inalámbrica y accesorios, incluyendo cubierta de teléfonos celulares; tonos de llamada, a saber, tonos de llamada descargables para dispositivos de comunicación inalámbricos; archivos de música descargable, archivos de MP3, gráficos, juegos e imágenes de vídeo para dispositivos móviles de comunicación inalámbricas; transmisión inalámbrica y dispositivos de comunicación móvil que permiten el envío y recepción de mensajes de voz y texto con otros dispositivos de comunicaciones móviles inalámbricas; anteojos de sol/anteojos; soportes de datos magnéticos que contienen imágenes y/o sonido; discos laser; discos de vídeo, discos compactos; CD-ROM CD-I's; discos versátiles digitales (DVD); cintas; casetes de video; cartuchos, tarjetas acompañadas de películas animadas, series de noticias, deportes y televisión, documentales, programas de juegos, animación conciertos y otros espectáculos; soportes de memoria; discos compactos interactivos y CD ROMS (discos ópticos compactos); estuches de casetes y discos compactos ; juegos electrónicos interactivos para usar con computadoras.
- (511)- 9
(510)- Servicios de teledifusión y de telecomunicaciones; servicios de cable y transmisión satelital; servicios de telefonía móvil inalámbrica; tonos de llamadas descargables, música, archivos de MP3, gráficos, juegos, imágenes de video e información para dispositivos de comunicación móvil inalámbrica; transmisión inalámbricas de tonos de llamada cargables y descargables, voz, música, archivos MP3, gráficos, juegos, imágenes de video, información y noticias a través de una red mundial de computadoras a un dispositivo de comunicación móvil inalámbrica; votación y encuestas a través de un dispositivo de comunicación móvil inalámbrica; enviar y recibir mensajes de voz y de texto entre dispositivos móviles de comunicación inalámbrica; servicios de correo electrónico; servicios de comunicación, a saber, transferencia de mensajes electrónicos para grupos de dos o más personas por media de una red informática global; proporcionando sistema de votación en línea a través de Internet o un dispositivo de comunicación inalámbrica; servicios de Internet que deben ser comprendidos para incluir los servicios de comunicación, a saber, transmitiendo en tiempo real grabaciones de sonidos y audiovisuales vía internet.
- (511)- 38
(510)- Servicios educativos, didácticos y de entretenimiento, entretenimiento deportivos y culturales, incluyendo producción de programas de radio y televisión; producción de películas y programas de entretenimiento presentados en vivo; producción de películas animadas y presentación de televisión. Servicios vinculados con estudios de cine y televisión; servicios vinculados con películas animadas para entretenimiento, espectáculos por televisión y para espectáculos y shows con actuaciones en vivo, servicios

vinculados con publicación de libros, revistas y periódicos; proporcionar información sobre los servicios de programación de televisión a múltiples usuarios a través de la web mundial o Internet u otras bases de datos en línea; producción de espectáculos de baile, espectáculos musicales y espectáculos de premiaciones de video; espectáculos de comedias, programas de juegos y eventos deportivos ante un público en vivo o son grabadas para ser transmitidos posteriormente; conciertos musicales en vivo; programas de noticias por televisión; organización de concursos de talentos y eventos de premiación a la música y televisión; organizar y presentar exhibiciones de entretenimiento relacionadas con moda y estilo; suministrar información en el campo del entretenimiento por medio de una red informática global.

(511)- 41

(561)- VIACOM

(730)- VIACOM INTERNATIONAL INC., domiciliada en 1515 Broadway, New York 10036, Estados Unidos de América

(740)- Triana López, Beatriz

(210)- 2015-0242

(220)- 24/02/2015

(510)- Aparatos de grabación y reproducción de sonido, video y datos para el almacenamiento, grabación, transmisión y reproducción de sonido y/o imágenes; software para computadoras; juegos informáticos; juegos de discos ópticos compactos; salida de audio para juegos; juegos de cartuchos para videojuegos de ordenador y salidas de videos para máquinas de juego, casetes de juegos informáticos; programas de juegos informáticos; cintas de juegos informáticos; grabaciones de sonido y video; grabaciones de fonogramas; discos; películas cinematográficas y fotográficas; películas animadas y videocintas; reproductores de mp3; cámaras digitales; teléfonos móviles y todo tipo de equipos de telefonía móvil inalámbrica y accesorios, incluyendo cubierta de teléfonos celulares; tonos de llamadas, a saber, tonos de llamadas descargables para dispositivos de comunicación inalámbricos; archivos de música descargables, archivos de MP3, gráficos, juegos e imágenes de video para dispositivos de comunicación móvil inalámbrica; transmisión inalámbrica y dispositivos de comunicación móvil que permiten el envío y recepción de mensajes de voz y texto con otros dispositivos de comunicaciones móviles inalámbricas; anteojos de sol/anteojos; soportes de datos magnéticos que contienen imágenes y/o sonido; discos laser ; discos de video, discos compactos; CD-ROM CD-Is; discos versátiles digitales (DVD); cintas; casetes de video; cartuchos, tarjetas acompañadas de películas animadas, series de noticias, deportes y televisión, documentales, programas de juegos, animación en conciertos y otros espectáculos; soportes de memoria; discos compactos interactivos y CD ROMS (discos ópticos compactos); estuches de casetes y discos compactos; juegos electrónicos interactivos para usar con computadoras.

(511)- 9

(510)- Paraguas, bolsos de mano, mochilas, bolsa canguro, bolso de mensajero, bolsitos de mano, billeteras, bolsas de deporte, portatrajes, monederos, bolso de viaje, bolsas de playa

(511)- 18

(510)- Bañadores, salidas de baño, ropa de playa, cinturones (prendas de vestir), pantalones cortos, chaquetas, tapados, soquetes (calcetines), calzado, bandas, suéteres, disfraces [trajes], vestidos, guantes (prendas de vestir), pantalones cortos para ejercitar, orejeras (prendas de vestir), protectores para cuellos (prendas de vestir), pijamas, pantalones largos, camisas, sudaderas, vestimenta para esquiar, viseras, tiradores (prendas de vestir), cuello de tortuga (prendas de vestir), lencería, chalecos, trajes de sudaderas, artículos de sombrerería.

(511)- 25

Solicitudes

- (510)- Servicios de teledifusión y de telecomunicaciones; servicios de cable y transmisión satelital; servicios de telefonía móvil inalámbrica; tonos de llamada descargables, archivos de MP3, gráficos, juegos, imágenes de video e información para dispositivos de comunicación móvil inalámbrica; transmisión inalámbrica de tonos de llamadas carcables y descargables, voz, música, archivos de MP3, gráficos, juegos, imágenes de video, información y noticias a través de una red mundial de computadoras a un dispositivo de comunicación móvil inalámbrica; votación y encuestas a través de un dispositivo de comunicación móvil inalámbrica; enviar y recibir mensajes de voz y de texto entre dispositivos móviles de comunicación inalámbrica; servicios de correo electrónico; servicios de comunicación, a saber, transferencia de mensajes electrónicos para grupos de dos o más personas por medio de una red informática global; proporcionando sistema de votación en línea a través de Internet o un dispositivo de comunicación inalámbrica; servicios de Internet que deben ser comprendidos para incluir los servicios de comunicación, a saber, transmitiendo en tiempo real grabaciones de sonidos y audiovisuales v1 -a internet.
- (511)- 38
- (510)- Servicios educativos, didácticos y de entrenamiento, entretenimiento, deportivos y culturales, incluyendo producción de programas de radio y televisión; producción de películas y programas de entretenimiento presentados en vivo; producción de películas animadas y presentación de televisión; servicios vinculados con estudios de cine y televisión; servicios vinculados con películas animadas para entretenimiento, espectáculos por televisión y para espectáculos y shows con actuaciones en vivo, servicios vinculados con publicación de libros, revistas y periódicos; proporcionar información sobre los servicios de programación de televisión a múltiples usuarios a través de la web mundial o Internet u otras bases de datos en línea; producción de espectáculos de baile, espectáculos musicales y espectáculos de premiaciones de videos; espectáculos de comedia, programas de juegos y eventos deportivos ante un público en vivo que se emiten en vivo o son grabadas para ser transmitidos posteriormente; conciertos musicales en vivo; programas de noticias por televisión; organización de concursos de talentos y eventos de premiación a la música y televisión; organizar y presentar exhibiciones de entretenimiento relacionados con moda y estilo; suministrar información en el campo del entretenimiento por medio de una red informática global.
- (511)- 41
- (561)- COMEDY CENTRAL
- (730)- COMEDY PARTNERS, domiciliada en 1515 Broadway, New York 10036, Estados Unidos de América
- (740)- Triana López, Beatriz

- (210)- 2015-0245
- (220)- 24/02/2015
- (510)- Paraguas, bolsos de mano, mochilas, bolsa canguro, bolso de mensajero, bolsitos de mano, billeteras, bolsas de deporte, portatrajes, monederos, bolso de viaje, bolsas de playa.
- (511)- 18
- (510)- Bañadores, salidas de baño, ropa de playa, cinturones (prendas de vestir), pantalones cortos, chaquetas, tapados, soquetes (calcetines), calzado, bandas, suéteres, disfraces [trajes], vestidos, guantes (prendas de vestir), pantalones cortos para ejercitar, orejeras (prendas de vestir), protectores para cuellos (prendas de vestir), pijamas, pantalones largos, camisas, sudaderas, vestimenta para esquiar, viseras, tiradores (prendas de vestir), cuello de tortuga (prendas de vestir), lencería, chalecos, trajes de sudaderas, artículos de sombrerería.
- (511)- 25

- (510)- Juegos y juguetes, a saber, barajas de cartas, dardos, muñecas, juguetes inflables, muñecos de peluche, juguetes de peluche, figuras de acción y sus accesorios, máquinas de videojuegos independientes utilizando CD-ROM, máquinas de videojuegos independientes, máquinas de videojuegos independientes con salida para audio, juegos de mesa, artículos de deporte, a saber, palos de golf, pelotas de juego de beisbol, balones de juego de futbol, pelotas para raquetas, pelotas de actividades, monopatines, bate de beisbol, adornos para árboles de Navidad.
- (511)- 28
- (510)- Servicios de entretenimiento en la naturaleza de un parque de diversiones y atracciones, entretenimiento, servicios deportivos y culturales, incluyendo producción de programas de radio y televisión; producción de películas y programas de entretenimiento en vivo; producción de películas animadas y presentaciones de televisión; Servicios de estudios de cine y televisión; entretenimiento de películas, servicios de entretenimiento por televisión, incluyendo actuaciones y espectáculos de entretenimiento en vivo, la publicación de libros, revistas y periódicos; suministrando información sobre los servicios de entretenimiento del solicitante a múltiples usuarios mediante la World Wide Web (WWW) o Red informática mundial o el internet u otra base de datos en línea; producción de espectáculos de baile, espectáculos musicales y espectáculos de premiaciones por video; espectáculos de comedias, espectáculos de juegos y eventos deportivos ante audiencias en vivo las cuales son transmitidas en vivo o grabadas para ser transmitidas más tarde; conciertos musicales en vivo; programas de noticias por televisión; organización de concursos de talentos y espectáculos de premiación de música y televisión; organizar y presentar exhibiciones de entretenimiento relacionadas con el estilo y la moda suministrando información en el campo del entretenimiento por media de una red informática mundial.
- (511)- 41
- (531)- 4.5.2
- (540)-

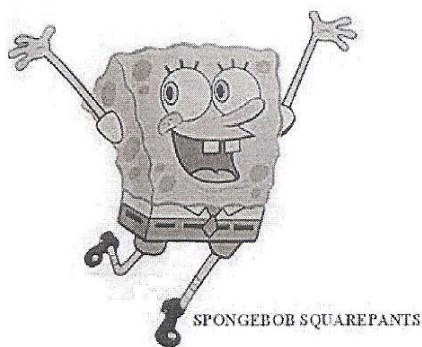

- (561)- SPONGEBOB SQUAREPANTS
- (730)- VIACOM INTERNATIONAL INC., domiciliada en 1515 Broadway, New York 10036, Estados Unidos de América
- (740)- Triana López, Beatriz

- (210)- 2015-0247
- (220)- 24/02/2015
- (510)- Paraguas, bolsos de mano, mochilas, bolsa canguro, bolso de mensajero, bolsitos de mano, billeteras, bolsas de deporte, portatrajes, monederos, bolso de viaje, bolsas de playa.
- (511)- 18
- (510)- Bañadores, salidas de baño, ropa de playa, cinturones (prendas de vestir), pantalones cortos, chaquetas, tapados, soquetes (calcetines), calzado, bandas, suéteres, disfraces [trajes], vestidos,

Solicitudes

guantes (prendas de vestir), pantalones cortos para ejercitar, orejeras (prendas de vestir), protectores para cuellos (prendas de vestir), pijamas, pantalones largos, camisas, sudaderas, vestimenta para esquiar, viseras, tiradores (prendas de vestir), cuello de tortuga (prendas de vestir), lencería, chalecos, trajes de sudaderas, artículos de sombrerería.

(511)- 25

(510)- Juegos y juguetes, a saber, barajas de cartas, dardos, muñecas, juguetes inflables, muñecos de peluche, juguetes de peluche, figuras de acción y sus accesorios, máquinas de videojuegos independientes utilizando CD-ROM, máquinas de videojuegos independientes para audio, juegos de mesa, artículos de deporte, a saber, palos de golf, pelotas de juego de beisbol, balones de juego de futbol, pelotas para raquetas, pelotas de actividades, monopatines, bate de beisbol, adornos para árboles de Navidad.

(511)- 28

(510)- Servicios de entretenimiento en la naturaleza de un parque de diversiones y atracciones, entretenimiento, servicios deportivos y culturales, incluyendo producción de programas de radio y televisión; producción de películas y programas de entretenimiento presentados en vivo; presentaciones de producción de películas animadas y televisión; servicios de estudios de cine y televisión; entretenimiento de películas, servicios de entretenimiento por televisión, incluyendo actuaciones y espectáculos de entretenimiento en vivo, la publicación de libros, revistas y periódicos; proporcionar información sobre los servicios de programación de televisión a múltiples usuarios a través de la web mundial o Internet u otras bases de datos en línea; producción de espectáculos de baile, espectáculos musicales y espectáculos de premiaciones de vídeos; espectáculos de comedias, programas de juegos y eventos deportivos ante un público en vivo que se emiten en vivo o son grabadas para ser transmitidos posteriormente; conciertos musicales en vivo; programas de noticias por televisión; organización de concursos de talentos y eventos de premiación a la música y televisión; organizar y presentar exhibiciones de entretenimiento relacionados con moda y estilo; suministrar información en el campo del entretenimiento por medio de una red informática global.

(511)- 41

(531)- 4.2.20

(540)-

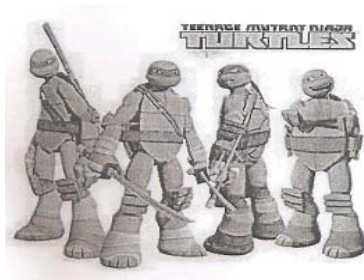

(561)- TEENAGE MUTANT NINJA TURTLES

(730)- VIACOM OVERSEAS HOLDING C.V., domiciliada en Landhuis Joonchi, Kaya Richard J., Beaujon Z/N, CURAZAO

(740)- Triana López, Beatriz

(210)- 2015-0251

(220)- 25/02/2015

(510)- Servicios de oficina de empleo a través de Internet.

(511)- 35

(561)- COMPUTRABAJO

(730)- DGNET LTD., domiciliada en, 10 York Place, Edinburg EH1 3EP, Reino Unido

(740)- Ramírez Pastor, Yordanka

(210)- 2015-0256

(220)- 25/02/2015

(510)- Software; software informático para la recopilar, editar, organizar, modificar, marcar, transmitir, almacenar e intercambio de datos e información; software y software de aplicaciones para permitir la transmisión, acceso, organización y gestión de mensajes de texto, mensajería instantánea, revistas en línea, texto, enlaces web, audio, vídeo e imágenes a través de Internet y otras redes de comunicaciones; software informático utilizado para mejorar las capacidades y características de otros programas y software en línea no descargable; software para acceder a la información en una red informática global; software descargable a través de Internet y dispositivos inalámbricos; software para acceder, enviar y recibir información en una red informática mundial; software para computadoras, dispositivos de comunicación portátiles de mano electrónicos digitales, dispositivos móviles y dispositivos de comunicación alámbricos e inalámbricos para facilitar la comunicación y transmisión de datos en el campo de las redes sociales; software en la naturaleza de una aplicación móvil; software en la naturaleza de una aplicación móvil para su uso con ordenadores, aparatos de comunicación portátiles de mano electrónicos digitales, dispositivos móviles y dispositivos de comunicación por cable e inalámbricas para facilitación de la comunicación; software en la naturaleza de una aplicación móvil para redes sociales; software en la naturaleza de una aplicación móvil para la entrega en tiempo real de datos, mensajes, ubicación, fotografías, enlaces, audio, video, imágenes, texto y otros datos relacionados con los mismos; software descargable para publicar, compartir, mostrar y ver contenido generado por los usuarios en tiempo real; software para facilitar la publicidad en línea, la promoción de negocios, conexión de usuarios de redes sociales con las empresas y para proporcionar la estrategia, la visión y la comercialización; interfaz de programación de aplicaciones (API) para software de terceros; software informático para la recopilación, edición, organización, modificación, transmisión, almacenamiento e intercambio de datos e información; software de ordenador de comercio electrónico para permitir a los usuarios realizar transacciones de comercio electrónico a través de dispositivos móviles y computadoras y redes de comunicaciones; software, a saber, aplicaciones de software para su uso por los consumidores para facilitar los pagos electrónicos y las transacciones comerciales; software para recopilar, analizar, almacenar y transmitir datos e información con respecto a las transacciones de pago electrónico; software descargable y software de aplicaciones móviles para su uso en el suministro al por menor y ordenar los servicios para una amplia variedad de bienes y servicios de terceros; software descargable y software de aplicación móvil que permite a los comerciantes proporcionar información sobre los consumidores para obtener descuentos, rebajas, premios, cupones, créditos y ofertas especiales para bienes y servicios; software descargable para el funcionamiento, administración, participación y el seguimiento de los programas de fidelización de clientes.

(511)- 9

(510)- Servicios de publicidad y marketing; servicios de publicidad; servicios de mercadotecnia y publicidad en línea; servicios de análisis de datos de negocios; servicios de promoción; redes de negocios; servicio en línea para la conexión de usuarios de redes sociales con las empresas; servicios de información y consultoría de negocios; monitoreo de negocios y consultoría, a saber, estrategia, visión, orientación de mercadotecnia, y análisis de datos de negocio y de mercado, actividad y tendencias; estudios de mercado, consumidores, negocios; promoción de productos y servicios de terceros, proporcionando anuncios y enlaces a sitios

Solicitudes

web de terceros; procesamiento de datos en el ámbito de pagos electrónicos; proporcionar una base de datos de búsqueda negocios en línea que ofrece información de negocios, información de publicidad e información de estudios de mercado; servicios de estudios de mercado y de información de estudios de mercado; recopilación de datos en un ordenador; proporcionar un sitio web con información y comentarios sobre productos; servicios de ventas al por menor en línea que ofrecen una gran variedad de productos de consumo y servicios de otros; servicios de pedidos en línea que ofrecen una amplia variedad de productos de consumo y servicios de terceros; procesamiento informático de órdenes de compra en línea; servicios de intermediación comercial para la compra y venta de bienes y servicios; servicios de almacenamiento y recuperación de datos para la transmisión, visualización y almacenamiento de transacción, identificación e información financiera; gestión y seguimiento de tarjeta de crédito, tarjeta de débito, tarjeta de regalo, tarjeta de prepago, tarjetas de pago diferido, y otras formas de transacciones de pago para fines comerciales; proporcionar una guía directorio de información y publicidad comercial en línea con productos y servicios de terceros; promoción de productos y servicios de terceros, proporcionando una plataforma online que permite a los usuarios obtener descuentos, rebajas y ofertas especiales en productos y servicios; promoción de productos y servicios de terceros mediante el otorgamiento de recompensas, cupones, créditos, descuentos, ofertas especiales, enlaces a los sitios web de ventas al por menor de otros, y de información de descuento a través de Internet y otras redes de comunicaciones; proporcionar un sistema basado en la web y portales en línea en el campo de comercio del consumidor-negocio para permitir a los consumidores para entrar, manejar y modificar a preferencia del consumidor, transacción e información del pago y para comerciantes para crear, anunciar, manejar y proporcionar ofertas a los consumidores; organización y dirección de programas de recompensa de incentivos para promover la venta de una amplia variedad de bienes y servicios de terceros; servicios de fidelización de clientes y servicios de clubes de clientes, con fines comerciales, promocionales y / o publicitarios; proporcionar programas de premios de incentivos para los consumidores de tarjeta de prepago en efectivo, tarjeta de débito, tarjetas de crédito mediante la emisión y procesamiento de cupones de fidelidad para el uso frecuente de las empresas participantes.

(511)- 35

(510)- Servicios de telecomunicaciones; servicios de telecomunicaciones, a saber, proveer instalaciones de telecomunicaciones y en línea para la interacción en tiempo real entre dos o más usuarios de computadoras, computadoras móviles y portátiles y dispositivos de comunicaciones alámbricas e inalámbricas; permitir a las personas enviar y recibir mensajes de texto, audio y vídeo a través de correo electrónico, SMS, aplicaciones móviles, mensajería instantánea o una página web; proporcionar salas de chat en línea y tableros de anuncios electrónicos para la transmisión de texto, audio y video entre los usuarios en el campo de interés general; proporcionar un foro de la comunidad en línea para que los usuarios puedan compartir información, fotos, audio y video; transmisión de mensajes; envío, recepción y expedición de mensajes electrónicos; salas de chat virtuales establecidos a través de mensajes electrónicos y mensajes de texto; proporcionar foros en línea para la transmisión de mensajes entre usuarios de ordenador; transmisión electrónica de datos; transmisión electrónica de secuencia de sonido y archivos de vídeos vía computadora y redes de comunicaciones; transmisión electrónica de archivos de audio y vídeo descargables a través de unas redes y comunicaciones.

(511)- 38

(510)- Proporcionar revistas en línea, a saber, blogs con contenido definido por el usuario en el campo de las redes sociales; revistas

en línea, a saber blogs que ofrecen información y opiniones en materia de interés general; proporcionar información en tiempo real sobre las últimas historias, ideas, opiniones, noticias e información de interés personal en los campos del entretenimiento, los deportes, la moda, la educación, pasatiempos, recreación, capacitación, espectáculos, cultura, eventos actuales y blogs a través de Internet y otras redes de comunicaciones; proporcionar un sitio web con blogs generados por los usuarios con información relacionada con las últimas historias, ideas, opiniones, noticias e información de interés personal; proporcionar información relativa a una amplia variedad de temas; proporcionar un sitio web con blogs y texto no descargable, videos y archivos de audio; proporcionar una base de datos en línea de búsqueda de temas y personas en las industrias del entretenimiento y los deportes; proporcionar una base de datos electrónica y en línea en el campo del entretenimiento; proporcionando información en materia de noticias y entretenimiento.

(511)- 41

(510)- Servicios de software como servicio (SAAS), en concreto, software de alojamiento para su uso en comunicaciones entre personas y organizaciones, que utilizan redes inalámbricas y de cable, a través de ordenadores y dispositivos móviles; proporcionar una plataforma para las comunicaciones de dispositivos móviles; servicios informáticos, a saber proporcionar una plataforma con tecnología que permite a los usuarios de Internet para postear, subir, ver y compartir datos, información y contenido multimedia; servicios informáticos, a saber creación de una comunidad en línea para que los usuarios registrados puedan participar en las discusiones, obtener retroalimentación de sus pares, formar comunidades virtuales, y participar en los servicios de redes sociales; hospedar un sitio web interactivo y software no descargable en línea para la entrega en tiempo real de datos, mensajes, ubicación, fotografías, enlaces, texto, audio, video y otros datos; proporcionar una plataforma en línea y software no descargable para publicar, compartir, mostrar y ver contenido generado por los usuarios en tiempo real; proporcionar un sitio web que permite a los usuarios revisar el texto, material de audio y vídeo y ofrecen comentarios; servicios informáticos, a saber la creación de una comunidad en línea para que los usuarios puedan participar en los debates y participar en las redes sociales; servicios de utilización temporal de software no descargable para crear, diseñar, editar y organizar texto, imágenes, archivos de audio y vídeo; proporcionar la recolección de software en línea no descargable, analizar, almacenar y transmitir datos e información con respecto a las transacciones de pago electrónico; proporcionar un software en línea no descargable para facilitar los pagos electrónicos y las transacciones comerciales; proporcionar una plataforma en línea y sitio web interactivo para su uso en el suministro al por menor y ordenar los servicios para una amplia variedad de bienes de consumo y servicios de terceros; proporcionar una plataforma en línea y sitio web interactivo que permite a los comerciantes para proporcionar información sobre los consumidores para obtener descuentos, rebajas, premios, cupones, créditos y ofertas especiales de bienes y servicios; servicios de utilización temporal de software no descargable para ejecutar, administrar, participar y dar seguimiento de los programas de fidelización de clientes.

(511)- 42

(510)- Servicios de redes sociales en línea; proporcionar un sitio web en Internet con propósito de redes sociales; proporcionar bases de datos informáticas en línea y bases de datos en línea de búsqueda en el campo de las redes sociales; proporcionar un sitio web de redes sociales para fines de entretenimiento; prestación de servicios de autenticación de usuarios en las transacciones; servicios de seguridad informática.

(511)- 45

Solicitudes

(531)- 3.7.16
(540)-

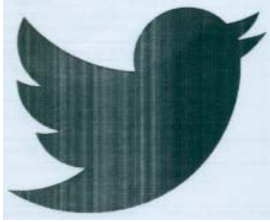

(730)- TWITTER, INC., domiciliada en 1355 Market Street, Suite 900,
San Francisco, California 94103, Estados Unidos de América
(740)- Ramírez Pastor, Yordanka

(210)- 2015-0265

(220)- 27/02/2015

(510)- Aditivos químicos de automoción para cárter y sistema de combustible, aditivos para lavado de radiador y aditivos para prevenir la oxidación del radiador, líquido de frenos, líquido de transmisión y fluidos de transmisión automática sintéticos.

(511)- 1

(510)- Aceites de motor, aceites diesel, grasas automotrices, grasas multiuso, aceites para engranajes, lubricantes automotrices e industriales, todos de una base sintética o de petróleo y aceite hidráulico.

(511)- 4

(531)- 25.1.10, 27.5.1, 27.5.9, 27.5.10, 27.5.17, 27.5.24 y 27.7.12

(540)-



(561)- 1 TOP FORMULA-1

(730)- GREEN HILLS HOLDING COMPANY, domiciliada en 4135 Lati-
go Drive, Reno, Nevada 89519, Estados Unidos de América

(740)- Ramírez Pastor, Yordanka

(210)- 2015-0268

(220)- 02/03/2015

(510)- Quesos; carne; aceites comestibles.

(511)- 29

(510)- Pizzas; masa de pizzas; salsas para pastas; pesto (salsa).

(511)- 30

(510)- Servicios de restaurante.

(511)- 43

(531)- 25.1.15, 26.4.18, 27.5.9, 27.5.10, 27.5.17 y 27.5.24

(540)-



Solicitudes

- (561)- FAMOUS FAMILIA PIZZERIA
(730)- FAMILIA-DEBARTOLO, LLC., domiciliada en, 245 Main Street, White Plains, New York 10601., Estados Unidos de América
(740)- Ramírez Pastor, Yordanka

- (210)- 2015-0269
(220)- 02/03/2015
(510)- Preparaciones para la destrucción de animales dañinos; fungicidas, herbicidas.
(511)- 5
(561)- MERLIN
(730)- BAYER INTELLECTUAL PROPERTY GMBH, domiciliada en Alfred-Nobel-Str. 10 40789 Monheim am Rhein, Alemania
(740)- Álvarez Mainegra, Nadia

- (210)- 2015-0270
(220)- 02/03/2015
(510)- Preparaciones para la destrucción de animales dañinos; fungicidas, herbicidas.
(511)- 5
(561)- ROUTINE
(730)- BAYER INTELLECTUAL PROPERTY GMBH, domiciliada en Alfred-Nobel-Str. 10 40789 Monheim am Rhein, Alemania
(740)- Álvarez Mainegra, Nadia

- (210)- 2015-0271
(220)- 02/03/2015
(510)- Preparaciones para la destrucción de animales dañinos; fungicidas, herbicidas.
(511)- 5
(561)- VERANGO
(730)- BAYER INTELLECTUAL PROPERTY GMBH, domiciliada en Alfred-Nobel-Str. 10 40789 Monheim am Rhein, Alemania
(740)- Álvarez Mainegra, Nadia

- (210)- 2015-0301
(220)- 04/03/2015
(510)- Máquinas hiladoras de todo tipo de fibras textiles y filamentos, en particular máquinas hiladoras de rotor, máquinas de hilar de anillos, máquinas de hilar de fricción, máquinas de hilar aéreas, estructuras para hilar (máquinas), máquinas de bobinar, entretejedoras de anillo, entretejedoras de dibujos, máquinas de bobinar de dibujos; partes individuales de las máquinas antes mencionadas, en particular cajas de hiladoras, cojinetes de rotor, cabezas de bobinado, engranajes, rodamientos para husillos, equipos de enrollar, rodillos de equipos de enrollar, soportes de bobina, unidades de comprobación y monitoreo del hilo; piezas de desgaste de las máquinas antes mencionadas, en particular rotores de hilado, rodillos de apertura, rodillos ranurados, cojinetes; dispositivos adicionales para las máquinas antes mencionadas, en particular unidades de colocación de hilo, dispositivos de cambio de bobina, dispositivos de empalme, dispositivos de transportación para alimentación de material de partida y la eliminación de material final.
(511)- 7
(510)- Dispositivos de control electrónico y procesamiento de información, en particular unidades electrónicas, portadores de datos legible provistos de programas y unidades periféricas, a saber entrada de datos, salida de datos y unidades de transferencia de datos, en particular, para seleccionar automáticamente parámetros de producción en máquinas textiles.
(511)- 9

Solicitudes

(510)- Servicios de consultas de ingeniería, servicios de ingeniería, tecnología.

(511)- 42

(561)- SCHLAFHORST

(730)- SAURER AG, domiciliada en, BleikenstraBe 11, 9630 Wattwil, Suiza

(740)- Álvarez Mainegra, Nadia

(210)- 2015-0307

(220)- 05/03/2015

(510)- Instrumentos, aparatos y dispositivos médicos, incluyendo sensores para uso médico y transductores de presión para el control continuo de la presión arterial.

(511)- 10

(561)- FLOTRAC

(730)- EDWARDS LIFESCIENCES CORPORATION, domiciliada en One Edwards Way, Irvine, California 92614, Estados Unidos de América

(740)- Ramírez Pastor, Yordanka

(210)- 2015-0308

(220)- 05/03/2015

(510)- Instrumentos, aparatos y dispositivos médicos, incluyendo instrumentos médicos para uso en un control no invasivo de la presión arterial.

(511)- 10

(561)- CLEARSIGHT

(730)- EDWARDS LIFESCIENCES CORPORATION, domiciliada en One Edwards Way, Irvine, California 92614, Estados Unidos de América

(740)- Ramírez Pastor, Yordanka

(210)- 2015-0309

(220)- 05/03/2015

(510)- Dispositivos médicos vasculares y biliares, a saber, productos para remover embolias o trombosis, productos para la embolectomía, productos para la remoción, disolución, fragmentación u otra interrupción de embolias o trombosis para los fines de restablecer el flujo sanguíneo dentro de un vaso sanguíneo, catéteres para coágulos, catéteres para trombectomía, catéteres para embolectomía, catéteres de balón, catéteres de oclusión, catéteres de irrigación, shunts (derivadores), pinzas, injertos de pinzas tipo mordaza, clips con muelle, fórceps, sondas de balón, clips quirúrgicos, ajustes y accesorios para fijación mandibular y grapas quirúrgicas.

(511)- 10

(561)- FOGARTY

(730)- EDWARDS LIFESCIENCES CORPORATION, domiciliada en One Edwards Way, Irvine, California 92614, Estados Unidos de América.

(740)- Ramírez Pastor, Yordanka

(210)- 2015-0323

(220)- 10/03/2015

(510)- Servicios de restaurantes, servicios de bar y de salón de cóctel.

(511)- 43

(561)- BUDDAKAN

(730)- COSTAR PARTNERS LP, domiciliada en, 134 Market Street, Philadelphia, Pennsylvania 19106, Estados Unidos de América

(740)- Ramirez Pastor, Yordanka

Solicitudes

(210)- 2015-0327

(220)- 10/03/2015

(510)- Cuero e imitaciones de cuero; pieles y cueros de animales; sombrillas y bastones; fustas arneses y artículos de guarnicionería, baúles y maletas; equipaje, para todo propósito llevar bolsas, maletas, baúles, bolsas de lona, bolsas de lona con ruedas, equipaje de mano, bolsas de deporte, morrales, bolsos de viaje, mochilas, jolongos, maletas, bolsas para libros, bolsas para la escuela, mochilas escolares, mochilas con ruedas, maletines para documentos, maletines, bolsas de mensajero, bolsos boston, correas de equipaje, etiquetas de equipaje, bolsas de dinero, carteras, bolsas de seguridad, billeteras, carteras, monederos, bolsos de embrague, bolsos de hombro, bolsos de mano, estuches para tarjetas de crédito, estuches para llaves, riñoneras, bolsas de cosméticos vendidas vacías, organizadores de tocador vendidos vacíos, estuches de tocador vendidos vacíos, conjuntos de bolsas de afeitar vendidos vacíos, estuches vendidos vacíos para la noche, bolsos de noche, estuches para cosméticos vendidos vacíos, fundas de ropa interior vendidas vacías, organizadores de ropa y joyas para viajes, bolsas de ropa para el viaje, paraguas, bolsas de viaje para calzado, bolsas de pañales, hombreras para correas de equipaje que se venden como un componente de equipaje; inserciones de equipaje, a saber, bolsos de embalaje; bolsos de equipaje impermeables; kits de viajes de regalo, que contienen antifaz, tapones para los oídos, almohada para el cuello, y una bolsa de textil; kits de viajes de regalo que contienen máscara para los ojos y una bolsa de materias textiles; valijas en la naturaleza de organizadores de bolsas, cubiertas protectoras para el equipaje, bolsas de cordón, bolsas para cintura y cadera, estuches de viaje (marroquinería), revestimientos acabados para bolsas de viaje y equipaje.

(511)- 18

(561)- AMERICAN TOURISTER

(730)- SAMSONITE LLC, domiciliada en, 575 West Street, Suite 110, Mansfield, Massachusetts 02048, Estados Unidos de América

(740)- Álvarez Mainegra, Nadia

(210)- 2015-0339

(220)- 13/03/2015

(510)- Servicios de exposiciones organizadas con fines comerciales o publicitarios; servicios de comercialización de souvenir y artículos varios: pulloveres, gorras, llaveros, jarras.

(511)- 35

(510)- Servicios de actividades culturales recreativas, de esparcimiento, actividades deportivas, organización de eventos, conferencias, coloquios, talleres, seminarios.

(511)- 42

(510)- Servicios de restaurantes, bar y cafetería, servicios de alojamiento temporal.

(511)- 3

(531)- 24.17.1, 24.17.25, 25.1.9, 27.5.10 y 27.5.17

(540)-



(561)- CAFÉ ARTES DE AGUIAR

(730)(740)- Benvenuto Solás, Luis Carlos, domiciliado en, calle 4, número 311 apartamento 1 entre Tercera y Quinta, municipio Playa, provincia

Solicitudes

La Habana, República de Cuba.

-
- (210)- 2015-0343
 - (220)- 16/03/2015
 - (510)- Productos cosméticos, colonias, champú, lociones y talcos; toallas húmedas impregnadas de lociones cosméticas
 - (511)- 3
 - (510)- Toallas húmedas impregnadas de lociones farmacéuticas.
 - (511)- 5
 - (510)- Productos a base de papel; servilletas; papel higiénico.
 - (511)- 16
 - (531)- 27.5.3, 27.5.17, 29.1.3 y 29.1.6

(540)-



- (561)- GRANDES
- (730)- CALEYA INVESTMENTS CORP., domiciliada en 8th Avenue, Belleville, St. Michael, Barbados
- (740)- Álvarez Mainegra, Nadia

-
- (210)- 2015-0344
 - (220)- 16/03/2015
 - (510)- Productos cosméticos, colonias, champú, lociones y talcos; toallas húmedas impregnadas de lociones cosméticas.
 - (511)- 3
 - (510)- Toallas húmedas impregnadas de lociones farmacéuticas para limpieza.
 - (511)- 5
 - (510)- Productos a base de papel; servilletas; papel higiénico.
 - (511)- 16
 - (531)- 26.11.6, 27.5.10, 27.5.17 y 29.1.1
 - (540)-

Practiclean

- (561)- PRACTICLEAN
- (730)- CALEYA INVESTMENTS CORP., domiciliada en 8th Avenue, Belleville, St. Michael, Barbados
- (740)- Álvarez Mainegra, Nadia

-
- (210)- 2015-0348
 - (220)- 16/03/2015
 - (510)- Prendas de vestir; calzado; y sombrerería; vestimenta de hombres, mujeres y niños; calzado de hombres, mujeres y niños; sombrerería de hombres, mujeres y niños; jeans, pantalones, faldas, pantalones pantalones cortos, camisetas, suéteres, blusas, vestidos, trajes de baño, bañador; pantalones de baño corto masculino, ropa de dormir, batas, ropa de abrigo, chaquetas, abrigos, chalecos, abrigo impermeable, ropa impermeable, ropa de niños; ropa deportiva; sombrerería, sombreros, gorras, viseras, capu-

chas; cinturones, tirantes (ligas); ropa interior, calzoncillos; calcetines, medias, ligas, ligas para calcetines; ropa casual; pañuelos, bufandas y corbatas; guantes; calzado, botas y sandalias.

(511)- 25

(510)- Publicidad; gestión de negocios; administración de empresas; trabajos de oficina; servicios de tiendas de venta al por menor de ropa, calzado, sombrerería, accesorios de vestir, joyería, accesorios para el hogar, textiles para el hogar, tejidos y productos de consumo general; servicio de venta al por menor de ropa, calzado, sombrerería, accesorios de vestir, joyería, accesorios para el hogar, textiles para el hogar, tejidos y productos de consumo general; procesamiento administrativo de órdenes de compra; sistematización de información a una base de datos de computadora; facturación.

(511)- 35

(561)- LILLY PULITZER

(730)- SUGARTOWN WORLDWIDE LLC., domiciliada en 999 Peachtree Street, Suite 688, Atlanta, Georgia 30309, Estados Unidos de América

(740)- Santana Calderín, María Amparo

(210)- 2015-0349

(220)- 16/03/2015

(510)- Prendas de vestir, calzado, sombrerería, ropa de niños, ropa impermeable, ropa deportiva, ropa casual, ropa de playa, ropa de dormir, bañadores, ropa de cama, sudaderas, camisas, camisetas, blusas, camisetas sin mangas, pantalones sudadores, pantalones, jeans, pantalones cortos, cinturones, faldas, vestidos, suéteres, chaquetas, abrigos, chalecos, medias, calcetines, guantes, bufandas, corbatas, zapatos, sandalias, sombreros, gorras.

(511)- 25

(510)- Publicidad, gestión de negocios, administración de empresas, trabajos de oficina, servicios de tiendas de venta al por menor de ropa, calzado, sombrerería, accesorios de vestir, gafas de sol y productos de consumo general; servicios de venta al por menor de ropa, calzado, sombrerería, accesorios de vestir, gafas de sol y productos de consumo general vía Internet y otras redes electrónicas y de comunicación; procesamiento administrativo de órdenes de compra; sistematización de información a una base de datos de computadora; facturación.

(511)- 35

(561)- TOMMY BAHAMA

(730)- TOMMY BAHAMA GROUP, INC., domiciliada en 999 Peachtree Street, NE, Suite 680, Atlanta, Georgia 30309, Estados Unidos de América

(740)- Santana Calderín, María Amparo

(210)- 2015-0350

(220)- 16/03/2015

(510)- Servicios de transporte aéreo, a saber, el transporte de pasajeros, paquetes y carga por vía aérea; proporcionar servicios de información de viaje incluyendo ofertas de viajes y actividades de excursiones vacacionales; servicios de transporte que ofrece un programa de bonos de viajero frecuente; proporciona registro automatizado y emisión de billetes para viajeros aéreos; servicios de agencia de viajes, a saber, reservación para transporte, cruceros y renta de vehículos; organización de cruceros; servicios de transporte aéreo y en barco que ofrecen un incentivo de viajero frecuente y programa de premios para los viajeros en la naturaleza de descuentos de viaje; suministro de información sobre viajes y transporte, paquetes de vacaciones, cruceros, renta de vehículos y ofertas de viajes especiales a través de una red informática global.

Solicitudes

- (511)- 39
 - (561)- JETBLUE
 - (730)- JETBLUE AIRWAYS CORPORATION, domiciliada en 27-01 Queens Plaza North, Long Island City, Nueva York 11101, Estados Unidos de América
 - (740)- Santana Calderín, María Amparo
-

- (210)- 2015-0351
- (220)- 16/03/2015
- (510)- Servicios de mesa (vajilla), agitadores para bebidas, utensilios y recipientes para uso doméstico y culinario.
- (511)- 21
- (510)- Servicios de restauración (alimentación); servicios de restaurantes, bares y catering, servicios de catering a domicilio, servicios de catering en puestos móviles, servicios de cafetería, servicios de comida para llevar.
- (511)- 43
- (510)- Servicios de tratamientos de belleza, servicios de saunas, salón de belleza y peluquería y salón de masajes.
- (511)- 44
- (531)- 2.9.23, 23.1.1, 25.1.6, 27.5.17, 29.1.1, 29.1.2, 29.1.6 y 29.1.8
- (540)-



- (561)- PERLA NEGRA
 - (730)- Villavicencio Chiu, Frank Alexandre; Fernández Govea, Dafné, domiciliados en calle Septima número 48203, entre 482 y 484, Guanabo, municipio Habana del Este, provincia La Habana, República de Cuba; calle Milagros número 114 entre Heredia y Felipe Poey, Santo Suárez; 10 de octubre, provincia La Habana, República de Cuba.
 - (740)- Rodríguez Calvo, Hosanna
-

- (210)- 2015-0352
- (220)- 16/03/2015
- (510)- Servicios de actividades culturales, diversiones, servicios y organización de espectáculos y recepciones, alquiler de decorados de espectáculos. Alquiler de equipos, aparatos y decorados para escenarios, edición de fotografías, entretenimiento en directo, espectáculos de variedades, fotografía. alquiler de escenografía, alquiler de juguetes, alquiler de decorados para espectáculos.
- (511)- 41
- (510)- Arreglos florales, servicios de consulta y aplicación de maquillaje, servicios de corte del cabello, servicios de cosmetólogos, servicios de cuidados de belleza y peluquería, servicios de floristería, servicios de manicura y pedicura, servicios de peluquería.
- (511)- 44
- (510)- Alquiler de esmóquines, alquiler de vestidos, alquiler de prendas de vestir, alquiler de vestidos de noche.
- (511)- 45
- (531)- 1.1.2, 24.17.1, 27.5.3, 27.5.10 y 27.5.17
- (540)-



Solicitudes

- (561)- ALEGRÍA
(730)- Martínez Iglesias, Yuniór; Sáez Padrón, Grettel, domiciliados en calle 30 edificio 5A 10 apartamento 4 entre 29 y 30, Cojímar, municipio Habana del Este, provincia La Habana, República de Cuba; Quinta Avenida número 29433 entre 294 y 296, Santa Fe, Playa, provincia La Habana, República de Cuba.
(740)- Rodríguez Calvo, Hosanna

(210)- 2015-0353
(220)- 16/03/2015
(510)- Publicidad; gestión de negocios comerciales; administración comercial; servicios de fotocopia, alquiler de equipos de oficina.
(511)- 35
(510)- Reparación de computadoras; instalación, mantenimiento y reparación de máquinas y equipos de oficina.
(511)- 37
(531)- 27.5.9, 27.5.10 y 27.5.17
(540)-



- (561)- G ANTMART
(730)- Antunez Vergara, Juan Bautista; Martínez Sánchez, William; Corona Cortes, Sofía, domiciliados en avenida 20 de Mayo número 426 apartamento 65 entre Amenidad y Pedroso, municipio Cerro; calle 258 número 539 entre Quinta A y Final, Santa Fé, Playa; calle 40 número 105 apartamento 10, entre Primera y Tercera, Miramar; provincia La Habana, República de Cuba.
(740)- Rodríguez Calvo, Hosanna

(210)- 2015-0354
(220)- 17/03/2015
(510)- Rótulos luminosos, carteles luminosos y señales luminosas de salida.
(511)- 9
(510)- Impresiones en color, impresiones fotográficas, impresiones litográficas e impresiones pictóricas.
(511)- 16
(510)- Servicio de aplicación de acabados acrílico.
(511)- 40
(510)- Servicio de diseño, servicio de diseño de interiores, diseño de productos, diseño industrial, diseño de artes gráficas, diseño de embalaje, diseño de material gráfico, diseño y prueba de nuevos productos.
(511)- 42
(531)- 7.5.6, 26.1.16 y 27.5.17
(540)-



- (561)- HABANA ESTAMPA
(730)(740)- Rosales Díaz, Alfredo, domiciliado en Salud número 163 apartamento 1 entre Manrique y Campanario, municipio Centro Habana, CP 10200, provincia La Habana, República de Cuba.

Solicitudes

- (210)- 2015-0355
- (220)- 17/03/2015
- (510)- Croquetas de cerdo, queso, pescado, pollo y vegetales.
- (511)- 29
- (510)- Harina y preparaciones a base de cereales. Dulce a partir de cereales con frutas.
- (511)- 30
- (531)- 26.11.12, 27.5.10 y 27.5.17
- (540)-



- (561)- ORIZAMIS
- (730)(740)- Acosta Hernández, Aramis, domiciliado en calle 280, número 17706 apartamento 4, entre 177 y 179, reparto Camilo Cienfuegos, municipio Matanzas, CP 40100, provincia Matanzas, República de Cuba

-
- (210)- 2015-0356
 - (220)- 17/03/2015
 - (510)- Mantenimiento, reparación, instalación y puesta en servicio de equipos eléctricos.
 - (511)- 37
 - (531)- 27.5.17
 - (540)-



- (561)- ELECTRISERVI
- (730)(740)- Romero Mesa, René José, domiciliado en, calle 117 número 11504 apartamento B 13, entre 330 y 332, reparto Armando Mestre, municipio Matanzas, CP 40100, provincia Matanzas, República de Cuba

-
- (210)- 2015-0359
 - (220)- 18/03/2015
 - (510)- Hardware, equipos de procesamiento de datos, ordenadores, software.
 - (511)- 9
 - (510)- Promoción de ventas en puntos de compras o de venta para terceros, gestión de negocios comerciales, administración comercial.
 - (511)- 35
 - (510)- Actualización de hardware, instalación mantenimiento y reparación de hardware de procesamiento de datos, instalación, mantenimiento y reparación de hardware para sistemas de telecomunicaciones, reparación de equipos electrónicos para uso comercial, instalación y reparación de aparatos electrónicos.
 - (511)- 37
 - (510)- Consultoría en telecomunicaciones.
 - (511)- 38
 - (510)- Prueba de hardware, configuración de hardware mediante el uso de software, ensayos de hardware y de software, diagnóstico de problemas de hardware mediante el uso software, servicios de pruebas de hardware y software. Consultoría en desarrollo de

productos, consultoría en diseño y desarrollo de las tecnologías de la información en software para sistemas de comunicación, consultoría en supervisiones técnicas y científicas. Desarrollo de software y hardware utilizado en sistemas críticos de seguridad; proporcionando datos marítimos, a saber, la información relativa al proyecto de los buques. Verificación técnica de la calidad de la construcción y el mantenimiento de los buques, servicio de inspección en la naturaleza de diagnosticar problemas con el diseño, fabricación, construcción, mantenimiento y operación de los buques.

- (511)- 42
- (531)- 3.9.14 y 27.5.17
- (540)-



- (561)- MARELEC
 - (730)- Florido Jover, Erick; Florido Pérez, Pablo de la Caridad, domiciliados en edificio número 3D05 apartamento 9 entre Tercera D y Tercera E, Zona 5, Alamar, municipio Habana del Este, provincia La Habana, República de Cuba
 - (740)- Rodríguez Calvo, Hosanna
-

- (210)- 2015-0362
- (220)- 18/03/2015
- (510)- Pizza.
- (511)- 30
- (510)- Servicios de entrega a domicilio de platos fríos y calientes.
- (511)- 39
- (510)- Servicios de restaurantes con comida para llevar y con entrega a domicilio.
- (511)- 43
- (531)- 24.17.1, 25.1.6, 25.1.9, 27.5.9, 27.5.10, 27.5.17 y 27.5.24
- (540)-



- (561)- PIZZA PAPA JOHN'S
 - (730)- PAPA JOHN'S INTERNATIONAL, INC., domiciliada en 2002 Papa John's Boulevard, Louisville, KY 40299, Estados Unidos de América
 - (740)- Ramírez Pastor, Yordanka
-

Solicitudes

- (210)- 2015-0363
- (220)- 18/03/2015
- (510)- Servicios de cafés-restaurantes. Alquiler de alojamiento temporal.
- (511)- 43
- (531)- 24.17.1, 27.5.10 y 27.5.13
- (540)-



- (561)- RT ROY'S TERRACE
 - (730)(740)- Goyanes Perez, Roy Nilson, domiciliado en calle Santa Lucía número 526 entre Clarín y Reloj, municipio Santiago de Cuba, provincia Santiago de Cuba, República de Cuba
-

- (210)- 2015-0364
- (220)- 19/03/2015
- (510)- Servicio de publicidad, promoción a través de posters, afiches, plegables, bolígrafos, pullover, gorras, llaveros.
- (511)- 35
- (510)- Servicios de espectáculos musicales, conciertos y presentaciones en vivo.
- (511)- 41
- (531)- 26.11.5, 27.5.9, 27.5.10, 27.5.11 y 27.5.17
- (540)-



- (561)- EL MAJADERO
 - (730)(740)- Espinosa Enrique, Reinaldo, domiciliado en calle 17, número 511, A entre E y D, Vedado, municipio Plaza de la Revolución, provincia La Habana, República de Cuba
-

- (210)- 2015-0365
- (220)- 19/03/2015
- (510)- Servicios de publicidad, promoción a través de posters, afiches, plegables, bolígrafos, pullover, gorras, llaveros.
- (511)- 35
- (510)- Servicios de espectáculos musicales, conciertos y presentaciones en vivo.
- (511)- 41
- (531)- 26.11.5, 27.5.2, 27.5.9, 27.5.10, 27.5.11 y 27.5.17
- (540)-



- (561)- EL MAJADERO

(730)(740)- Espinosa Enrique, Reinaldo, domiciliado en calle 17, número 511, A entre E y D, Vedado, municipio Plaza de la Revolución, provincia La Habana, República de Cuba

(210)- 2015-0366

(220)- 19/03/2015

(510)- Para distinguir pasta de tomate (condimentada y sin condimentar), frutas y vegetales en conserva, frutas deshidratadas y glaseadas, encurtidos de vegetales.

(511)- 29

(510)- Para distinguir vinagre (de caña), condimento en pasta (sofrito), vino seco (para la cocina), harina de sagú y de yuca, especias deshidratadas.

(511)- 30

(510)- Para distinguir plantas medicinales.

(511)- 31

(510)- Para distinguir vino (bebida espirituosa).

(511)- 33

(510)- Servicio de comercialización: de pasta de tomate (condimentada y sin condimentar), de frutas y vegetales en conserva, de frutas deshidratadas y glaseadas, de encurtidos de vegetales, de vinagre (de caña), de condimento en pasta (sofrito), de harina de sagú y de yuca, de especias deshidratadas, de plantas medicinales, de vino (bebida espirituosa).

(511)- 35

(561)- AMANECER

(730)- Hernández Rodríguez, José Agustín; Salazar Ruz, Amalia Leonor, domiciliados en avenida 81 y 274 sin número, finca La Coca, El Cano, municipio La Lisa, provincia La Habana, República de Cuba

(740)- Hernández Rodríguez, José Agustín

(210)- 2015-0367

(220)- 19/03/2015

(510)- Servicios de publicidad, promoción a través de posters, afiches, plegables, bolígrafos, pullover, gorras, llaveros.

(511)- 35

(510)- Servicios de espectáculos musicales, conciertos y presentaciones en vivo.

(511)- 41

(531)- 1.1.2, 26.1.18, 27.5.7, 27.5.10 y 27.5.17

(540)-



(561)- MJD

(730)(740)- Espinosa Enrique, Reinaldo, domiciliado en calle 17, número 511 A, entre E y D, Vedado, municipio Plaza de la Revolución, provincia La Habana, República de Cuba

Solicitudes

- (210)- 2015-0368
- (220)- 19/03/2015
- (510)- Servicio de publicidad, promoción a través de posters, afiches, plegables, bolígrafos, pullover, gorras, llaveros.
- (511)- 35
- (510)- Servicios de espectáculos musicales, conciertos y presentaciones en vivo.
- (511)- 41
- (531)- 25.1.10, 27.5.2, 27.5.10, 27.5.17 y 27.5.24
- (540)-



- (561)- MAJADERO
 - (730)(740)- Espinosa Enrique, Reinaldo, domiciliado en calle 17 número 511 A entre E y D, Vedado, municipio Plaza de la Revolución, provincia La Habana, República de Cuba
-

- (210)- 2015-0369
- (220)- 19/03/2015
- (510)- Servicio de publicidad, promoción a través de posters, afiches, plegables, bolígrafos, pullover, gorras, llaveros.
- (511)- 35
- (510)- Servicios de espectáculos musicales, conciertos y presentaciones en vivo.
- (511)- 41
- (531)- 27.5.10 y 27.5.17
- (540)-



- (561)- EL MAJADERO
 - (730)(740)- Espinosa Enrique, Reinaldo, domiciliado en calle 17 número 511 A entre E y D, Vedado, municipio Plaza de la Revolución, provincia La Habana, República de Cuba
-

- (210)- 2015-0370
- (220)- 19/03/2015
- (510)- Artículos de gimnasia y deporte no comprendidos en otras clases. Aparatos para ejercicios físicos.
- (511)- 28
- (510)- Publicidad; gestión de negocios comerciales; administración comercial. Servicios de representación de deportistas.
- (511)- 35
- (510)- Patrocinio recreativo de actividades deportivas.
- (511)- 36
- (510)- Educación; formación; servicios de entretenimiento; actividades deportivas y culturales. campamentos [cursillos] de perfeccionamiento deportivo, celebración de encuentros deportivos, celebración de eventos deportivos, explotación de instalaciones depor-

tivas, organización de competiciones deportivas, organización de encuentros deportivos, servicios de campamentos de perfeccionamiento deportivo, organización de eventos deportivos, alquiler de campos de deporte actividades deportivas y culturales, entrenamiento deportivo, actividades deportivas.

(511)- 41

(510)- Servicios médicos, servicios de medicina deportiva.

(511)- 44

(540)-

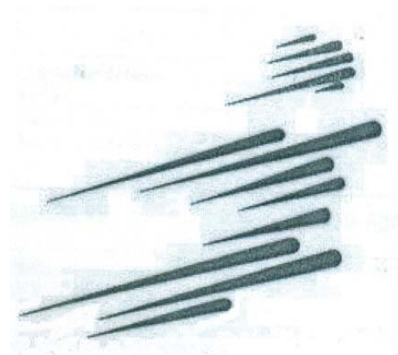

(730)- CUBADEPORTES S.A., domiciliada en avenida 40, esquina a Tercera A, número 306, municipio Playa, provincia La Habana, República de Cuba

(740)- Rodríguez Calvo, Hosanna

(210)- 2015-0371

(220)- 19/03/2015

(510)- Alimentos a base de harina, arroz, bases para pizzas, bebidas a base de cacao, bebidas a base de café, biscotes, brioches, bizcochos, caramelos, flanes, galletas, galletas de mantequilla, galletas salada, hamburguesas con queso, helados, helados cremosos, helados a base de frutas, hielo, masa de pastelería, masa para hornear, masa para productos de pastelería y repostería, pan, pan rallado, pan tostado, pan integral, pastas alimenticias, pasteles, pizzas, tacos [alimentos], tartas.

(511)- 30

(510)- Alquiler de alojamiento temporal, alquiler de salas de reunión, bares de comidas rápidas [snack bars], cafés-restaurantes, cafeterías de autoservicio, cafeterías, catering para el suministro de comidas y bebidas, prestación de servicios de bares, prestación de servicios de restaurante, restauración [comidas], restaurantes y bares de comidas rápidas, servicios de bar, servicios de bares especializados en vinos, servicios de cafés, cafeterías y restaurantes.

(511)- 43

(531)- 7.1.1, 27.5.17, 29.1.4 y 29.1.8

(540)-



(561)- EL CASTILLO AZUL

(730)- Avila Perez, Vladimir, domiciliado en avenida 41 número 6624 entre 66 B y 68, municipio Playa, provincia La Habana, República de Cuba

(740)- Mendoza Santos, Anays

Solicitudes

- (210)- 2015-0372
(220)- 20/03/2015
(510)- Preparaciones para blanquear y otras sustancias para la colada; preparaciones para limpiar, pulir, desengrasar y raspar; (preparaciones abrasivas) jabones; perfumería, aceites esenciales, cosméticos, lociones para el cabello; dentífricos.
(511)- 3
(510)- Utensilios y recipientes para el menaje y la cocina; peines y esponjas; cepillos (con excepción de los pinceles); materiales para la fabricación de cepillos; material de limpieza; viruta de hierro; vidrio en bruto o semielaborado (con excepción del vidrio de construcción); cristalería, porcelana y loza, no comprendidas en otras clases.
(511)- 21
(561)- DENTO MAX
(730)- GLOBAL CONQUISTADORS S.A., domiciliada en 47th Street Ocean Plaza 16th Floor, Office 16-1(I/J) Panamá, Panamá
(740)- Santana Calderín, María Amparo

- (210)- 2015-0373
(220)- 20/03/2015
(510)- Gafas de sol y gafas de hacer deportes.
(511)- 9
(510)- Relojes de pulseras, brazaletes (bisuterías)
(511)- 14
(510)- Pantalones, pullover, gorras, shorts, vestidos, calzados, ropa interior, sombrerería.
(511)- 25
(531)- 24.1.15, 27.5.9 y 27.5.17
(540)-



- (561)- JD JUST DADDY
(730)- JUST DADDY, LLC., domiciliada en 520 West ave comm. N. 2 Miami Beach, FL 33139, Estados Unidos de América
(740)- Santana Calderín, María Amparo

- (210)- 2015-0374
(220)- 20/03/2015
(510)- Operaciones financieras. La evaluación fiscal y financiera.
(511)- 36
(531)- 27.5.10 y 27.5.17
(540)-



- (561)- COSCEF
(730)(740)- Balán Carballo, Carlos Manuel, domiciliado en edificio 38 apartamento 33, reparto Pedro Díaz Coello, municipio Holguín, CP 80100 provincia Holguín, República de Cuba,

- (210)- 2015-0375
(220)- 20/03/2015
(510)- Tarjetas prepagadas que se utilizan en el servicio de telefonía básica mediante la utilización de saldos.
(511)- 16

Solicitudes

- (510)- Publicidad; gestión de negocios comerciales.
- (511)- 35
- (510)- Servicios de Telecomunicaciones.
- (511)- 38
- (531)- 27.5.17, 29.1.1 y 29.1.4
- (540)-



- (561)- PROPIA
- (730)- EMPRESA DE TELECOMUNICACIONES DE CUBA S.A. (ETECSA), domiciliada en Centro de Negocios MIRAMAR, edificio Beijing, 5to piso, oficina 523, avenida Tercera entre 76 y 78, CP 11300, municipio Playa, provincia La Habana, República de Cuba
- (740)- Ponte Echizarraga, Milena

- (210)- 2015-0376
- (220)- 20/03/2015
- (510)- Sistema de automatización para edificios basados en computadora para supervisar, controlar y reportar el uso y el estado de la iluminación, el consumo de energía, los sistemas de seguridad y de calefacción, de refrigeración y ventilación que comprende un ordenador de tubos de rayos catódicos (CRT), programas, teclados, impresoras, monitores y sensores de áreas y zonas de construcción, minicomputadoras y controladores asociados a los mismos; controles eléctricos y electrónicos para equipamiento de calefacción, refrigeración y ventilación.
- (511)- 9
- (561)- TRACER
- (730)- TRANE INTERNATIONAL INC., domiciliada en One Centennial Avenue, Piscataway, New Jersey 08855, Estados Unidos de América
- (740)- Ramírez Pastor, Yordanka

- (210)- 2015-0377
- (220)- 20/03/2015
- (510)- Enfriadores líquidos utilizados para el aire acondicionado y con fines industriales.
- (511)- 11
- (561)- CENTRAVAC
- (730)- TRANE INTERNATIONAL INC., domiciliada en One Centennial Avenue, Piscataway, New Jersey 08855, Estados Unidos de América
- (740)- Ramírez Pastor, Yordanka

- (210)- 2015-0378
- (220)- 20/03/2015
- (510)- Compresores de refrigeración; compresores de aire acondicionado; dispositivos de regulación para compresores; válvulas para compresores.
- (511)- 7
- (510)- Cargadores de baterías; softwares (programas grabados), a saber, programas para su uso en el control de operación de sistemas de refrigeración de transporte móviles, programas para su uso en el seguimiento de la eficiencia de sistemas de refrigeración de transportes móviles, programas para uso en la comercialización de sistemas de refrigeración de transportes móviles.
- (511)- 9
- (510)- Unidades de refrigeración de temperatura autónoma controlada

Solicitudes

adaptadas para la conexión a recintos industriales tales como vehículos de transporte, armarios cabinas y similares, siendo adaptadas para controlar la temperatura del aire dentro de las mismas.

(511)- 11

(510)- Mantenimiento, revisión y reparación de transportes refrigerados y equipos de aire acondicionado.

(511)- 37

(561)- THERMO KING

(730)- THERMO KING CORPORATION, domiciliada en, 314 W. 90th Street, Minneapolis, Minnesota 55420, Estados Unidos de América

(740)- Ramírez Pastor, Yordanka

(210)- 2015-0379

(220)- 20/03/2015

(510)- Compresores de refrigeración; compresores de aire acondicionado; dispositivos de regulación para compresores; válvulas para compresores.

(511)- 7

(510)- Cargadores de baterías; softwares (programas grabados), a saber, programas para su uso en el control de operación de sistemas de refrigeración de transporte móviles, programas para su uso en el seguimiento de la eficiencia de sistemas de refrigeración de transportes móviles, programas para uso en la comercialización de sistemas de refrigeración de transportes móviles.

(511)- 9

Unidades de refrigeración de temperatura autónoma controlada adaptadas para la conexión a recintos industriales tales como vehículos de transporte, armarios cabinas y similares, siendo adaptadas para controlar la temperatura del aire dentro de las mismas.

(511)- 11

(510)- Mantenimiento, revisión y reparación de transportes refrigerados y equipos de aire acondicionado.

(511)- 37

(531)- 25.1.10, 27.5.10 y 27.5.17

(540)-



(561)- TK THERMO KING

(730)- THERMO KING CORPORATION, domiciliada en 314 W. 90th Street, Minneapolis, Minnesota 55420, Estados Unidos de América

(740)- Ramírez Pastor, Yordanka

(210)- 2015-0380

(220)- 20/03/2015

(510)- Bombas neumáticas e hidráulicas, diafragmas, bombas alternativas y bombas de lubricación; aparatos de bombeo premontado; enrolladores, arietes (máquinas), ascensores, amortiguadores de pulsaciones, reguladores de presión de fluido, calentadores de fluidos, soplado, extrusión y pistolas de pulverización, filtros, agitadores, siendo todos partes y accesorios para bombas; manipuladores de control de lubricación siendo todos partes de máquinas; rotores operados por aire, taladradoras, extractores, brocas, portabrocas, mandriles tipo collar (partes de máquinas) limas rotatorias y rebanadoras, amoladoras, lijadoras, cepillos, pulidores,

pulidoras destornilladores, definidores de tuerca, sierras, sierras de corona, herramientas rotativas, siendo todas herramientas de accionamiento neumático, filtros de aire, reguladores y lubricadores, todos para su uso con las bombas y herramientas mencionados.

(511)- 7

(510)- Balanceadores (dispositivos de equilibrado); metros neumáticos y eléctricos y aparatos de control para la distribución de fluidos y lubricantes, válvulas de control direccional neumáticos y eléctricos, actuadores (cilindros) y controles lógicos; aparatos de control neumático compuesto por dispositivos de entrada, componentes y aparatos de control; interruptores de sensores y sensores de nivel de líquido; reguladores; contadores, aparatos e instrumentos para el control de bombas, aparatos e instrumentos para el control de la velocidad del ciclo de bombas, aparatos e instrumentos para el seguimiento de las bombas; aparatos e instrumentos para el control de la velocidad del ciclo de bombas; aparatos e instrumentos para controlar la dispensación de fluido; solenoides, manijas de control, válvulas, accesorios de válvulas, controles lógicos, indicadores, transductores; interruptores de presión.

(511)- 9

(561)- ARO

(730)- INGERSOLL-RAND COMPANY, domiciliada en, 800 D Beauty Street, Davidson, North Carolina 28036, Estados Unidos de América

(740)- Ramírez Pastor, Yordanka

(210)- 2015-0381

(220)- 20/03/2015

(510)- Máquinas y máquinas herramientas, a saber, compresores de aire y de gas estacionarios y portátiles; compresores de refrigerantes y partes y controles para los mismos; taladros y equipos de perforación rotatorios, portátiles, móviles y estacionarios para el uso arriba y abajo del suelo; herramientas neumáticas y eléctricas, a saber, montacargas, tornos y carros neumáticos, hidráulicos y eléctricos, montacargas manuales, extractores de trinquete y carretillas; balanceadores; motores de arranque de aire, que no sean para vehículos terrestres; motores, motores eléctricos y motores de arranque, que no sean para vehículos terrestres; maquinarias de trabajo bajo tierra para la construcción de caminos, a saber, máquinas para colocación de materiales tales como el asfalto y emulsiones de asfalto en tráfico tales como caminos de pavimentación, carreteras incluyendo pistas de aterrizaje, pasarelas y zonas de aparcamiento; fresadoras para quitar las capas de asfalto bituminoso ambos laminados en caliente y masilla aplicada y para quitar el concreto; compactadores estáticos y vibratorios para la grava de la tierra, asfalto y concreto; equipos de compactación, a saber, placas vibratorias, pisones verticales y compactadoras de tambor doble; equipo de perforación de rocas, a saber, perforadoras de rocas y de aceros; montajes y soportes neumáticos para perforadoras de roca; máquinas de canteiras autónomas móviles autopropulsadas; taladros, cortadoras y cargadores de carbón; martinets; sistemas de línea de montaje, maquinarias y equipos, a saber, líneas de montaje para construir motores, transmisiones, diferenciales y ensamblaje final de automóviles; máquinas de sistemas usadas para productos de prueba, a saber, motores y transmisiones en condiciones frías y calientes; máquinas de sistemas sujetadores utilizadas para apretar los tornillos roscados; máquinas de proceso ambiental e industrial de pulpa, a saber, dispositivos de emisión, filtros, atadores de presión, espaciadores, tambores descortezadores, descargadores de buques, equipos de deshidratación, incluyendo la gravedad, filtros de vacío y presión, mezcladores, fibrilizadores, digestores, prensas, prensas de filtro, despulpadoras, centrifugas, separadores, agitadores, lavadoras, bombas para la mezcla de líquido

Solicitudes

y líquido-sólido y gas-sólido y reactores y contactos de gas líquido; reforzadores líquidos de alta presión y máquinas de corte hidráulico y boquillas para máquinas de corte; generadores portátiles; torres de luz portátiles; motores de aire impulsado para aviones y barcos; bombas centrifugas bombas de vacío; bombas de pistones, bombas de hundimiento, bombas marinas; equipos de manipulación de fluidos para su uso en la industria química, fabricación, energía, farmacéutica y minería; bombas de diafragma, bombas de pistón, bombas de accionamiento neumático, bombas hidráulicas impulsadas; reguladores de líneas aéreas; lubricadores para dispositivos neumáticos; aparatos para recuperar vapores de gas; sopladores de aire y de gas; herramientas eléctricas, a saber, sierras eléctricas y neumáticas, amoladoras, tampones, amoladoras, pulidoras, máquinas de montaje, taladro de núcleo, lijadoras, cepillos de alambre, destornilladores, aprietatuercas, taladros, llaves, llaves dinamométricas, llaves de impacto, envolturas de cables, destornilladores y hojas de sierra; unidades de remache y retenedores para estas, remachadoras apretadoras, sujetadores de remaches; eyectores de chorro de vapor; turbinas de vapor, turbo-compresores, turbo sopladores, turbo-extractores, compresores de pistón; impulsores de gas, expansores de gas, compresores de gasolina de extracción, dispositivos de regulación para compresores, válvulas para compresores y piezas estructurales para todos los productos mencionados.

(511)-
(510)-

7

Reguladores de microprocesador para el control y seguimiento de funciones operativas de un compresor de aire; respiradores; unidad de control para inspección y aplicación computarizada de apriete, remache y roscado y manuales de usuario vendidos con ellos, como una unidad; filtros de aire electrostáticos; controles mecánicos, eléctricos y neumáticos para la calefacción, ventilación y equipos de aire acondicionado, controles eléctricos y electrónicos para el control de carga en sistemas de refrigeración; baterías y partes de almacenamiento eléctrico para todos los productos mencionados.

(511)-
(510)-

9

Aparatos de control del medio ambiente, a saber secadores de aire comprimido refrigerado para uso industrial, comercial, petróleo, automotriz, farmacéutica, alimentaria, química y efectos de procesamiento de madera; aparatos de calefacción, ventilación y aire acondicionado; intercambiadores de calor (que no sean partes de máquinas); instalaciones y aparatos, todos para la calefacción, humidificación, refrigeración y secado; instalaciones y aparatos, todos para refrigeración y ventilación; calderas (no para máquinas) y unidades de calefacción para su utilización con los mismos; hornos (que no sean usados con fines experimentales); quemadores (distintos de los quemadores de perfume); filtros de aire (que no sean partes de motores, motores o máquinas, o para fines científicos); receptores de aire, sistema de enfriamiento para disipadores, re-enfriadores, calentadores de aire y agua y refrigeradores para uso doméstico, comercial e industrial; aparatos de suministro de aire y de tratamiento de aire, todos para refrigeración, calefacción y ventilación de edificios comerciales e industriales y para su uso en procesos industriales; aparatos inductores de aire, filtros, humidificadores, ventiladores, difusores, licuadoras y calentadores; dispositivos de aire terminales; aparatos de volumen de aire variable; condensadores de refrigerantes; evaporadores; compresores de refrigerantes; absorbentes; unidades de condensación; aparatos de bobina de ventilador; ventiladores y calefactores; aparatos de aire acondicionado y bombas de calor, intercambiadores de calor para transferencia de calor para uso industrial y comercial; piezas, instalaciones y aparatos, todos para aire acondicionado, refrigeración, ventilación, purificación del aire; instalaciones y aparatos, todos para calefacción, refrigeración, filtración de aire, humidificación de aire, mezcla de aire, difusor de aire y para distribución de aire; aparatos de

evaporación; quemadores de gas, aceite y combustible sintético; bombas de calor, intercambiadores de calor y unidades de recuperación de calor, que no sean partes de máquinas; luces de trabajo; aparatos de regulación para los productos antes mencionados y ventiladores, accesorios, partes y controles para todos los productos mencionados.

(511)- 11

(510)- Carretillas elevadoras todo terreno y motores de arranque accionados por aire para vehículos terrestres.

(511)- 12

(510)- Reparación y mantenimiento de compresores, martillos, herramientas neumáticas y eléctricas, elevadores, tornos, motores de arranque de aire, maquinaria de construcción de carreteras, carretillas elevadoras, compresores, máquinas de procesamiento de pulpa y maquinaria de corte hidráulico; reparación y mantenimiento de equipos de calefacción, ventilación, aire acondicionado y de refrigeración; alquiler de herramientas para la reparación de equipos de calefacción y aire acondicionado.

(511)- 37

(531)- 26.11.12, 27.5.10 y 27.5.17

(540)-



(561)- IR INGERSOLL RAND

(730)- INGERSOLL-RAND COMPANY, domiciliada en 800- D Beauty Street, Davidson, North Carolina 28036, Estados Unidos de América

(740)- Ramírez Pastor, Yordanka

(210)- 2015-0382

(220)- 20/03/2015

(510)- Carritos de golf motorizados, vehículos y automóviles utilitarios de carretera y sus partes, a saber, sistemas consistentes en diferenciales traseros y frontales de cierre y transmisiones variables para vehículos, control, operación, seguimiento y gestión de carritos de golf motorizados, vehículos utilitarios y automóviles fuera de carretera.

(511)- 12

(561)- CLUB CAR

(730)- CLUB CAR, LLC., domiciliada en 4125 Washington Road, Evans, Georgia 30809, Estados Unidos de América

(740)- Ramírez Pastor, Yordanka

(210)- 2015-0383

(220)- 23/03/2015

(510)- Producto farmacéutico, veneno de alacrán en forma natural.

(511)- 5

(531)- 1.15.15, 25.1.10, 26.1.18, 27.5.9, 27.5.10, 27.5.17 y 27.5.24

(540)-



Solicitudes

- (561)- RJ ESCOZUL
(730)- CENTRO DE DESARROLLO DE LA MONTAÑA, domiciliada en Limonar de Monte Ruz, municipio El Salvador, provincia Guantánamo, República de Cuba
(740)- Ravelo Rodríguez, Rodolfo

- (210)- 2015-0387
(220)- 23/03/2015
(510)- Automóviles, vehículos eléctricos, incluyendo automóviles eléctricos, vagonetas, furgones (vehículos), furgonetas, vehículos utilitarios deportivos, autobuses, vehículos recreativos (RV), coches deportivos, coches de carreras, camiones, carretillas elevadoras y tractores de remolque (tractores) y piezas estructurales y recambios de los mismos, tractores, alarmas antirrobo para vehículos, parches de caucho adhesivos para reparar cámaras de aire o neumáticos.

- (511)- 12
(561)- NISSAN MURANO
(730)- NISSAN JIDOSHA KABUSHIKI KAISHA (COMERCIALIZANDO COMO NISSAN MOTOR CO. LTD.), domiciliada en No. 2 Takaracho, Kanagawa-ku, Yokohama-shi, Kanagawa-ken, Japón
(740)- Ramirez Pastor, Yordanka

- (210)- 2015-0390
(220)- 23/03/2015
(510)- Preparaciones para blanquear y otras sustancias para lavar la ropa; preparaciones para limpiar, pulir, desengrasar y raspar; jabones; productos de perfumería, aceites esenciales, cosméticos, lociones capilares; dentífricos.

- (511)- 3
(531)- 26.4.8, 27.5.2, 27.5.3, 27.5.10 y 27.5.17
(540)-



- (561)- PERDURAROMA
(730)- QUALA, INC., domiciliada en Pasea Estate, P.O. Box 3149, Road Town, Tortola, Islas Vírgenes Británicas
(740)- Ramirez Pastor, Yordanka

- (210)- 2015-0391
(220)- 23/03/2015
(510)- Servicio de construcción, reparación e instalación de inmuebles y edificaciones.
(511)- 37
(510)- Decoración de interiores y exteriores de inmuebles y edificaciones.
(511)- 42
(531)- 2.7.15, 7.15.22, 18.1.1, 24.17.1, 27.5.10, 27.5.17 y 27.5.24

(540)-



- (561)-** BERMÚDEZ
(730)(740)- Luis Bermúdez, Eduardo, domiciliado en calle Segunda número 108 entre 48 y 49, Varadero, CP 42110, municipio Cárdenas, CP 42110, provincia Matanzas, República de Cuba

-
- (210)-** 2015-0392
(220)- 24/03/2015
(510)- Servicios de venta de productos alimentarios; venta de bebidas alcohólicas, refrescos, aguas y jugos; oferta de desayunos, comidas y cenas; importación de productos alimentarios.
(511)- 35
(510)- Servicios de entrega de comida a domicilio.
(511)- 39
(510)- Servicios de restaurante, bar, cafetería; servicios de catering para eventos.
(511)- 43
(531)- 3.4.4, 25.1.25, 26.11.5, 27.5.10 y 27.5.11
(540)-



- (561)-** TOROS
(730)(740)- Estrada Ríos, Manuel, domiciliado en avenida 49 número 3604, entre 36 y 42, reparto Kohly, municipio Playa, provincia La Habana, República de Cuba

-
- (210)-** 2015-0393
(220)- 24/03/2015
(510)- Servicios de formación, enseñanza de gimnasia, actividades deportivas y culturales.
(511)- 41
(510)- Servicios de restauración (alimentación) y hospedaje temporal.
(511)- 43
(510)- Servicios de peluquería y belleza, servicios de cuidados médicos e higiene corporal.
(511)- 44
(561)- CHIC! HABANA
(730)- Fernández Azcuy, Dulaima, domiciliada en calle 198 número 1312 entre 13 y 15 Siboney, municipio Playa, provincia La Habana, República de Cuba
(740)- Santana Calderín, María Amparo
-

Solicitudes

- (210)- 2015-0396
(220)- 24/03/2015
(510)- Té; cacao; arroz; tapioca y sagú; harinas y preparaciones a base de cereales; pan, productos de pastelería y confitería; azúcar, miel, jarabe de melaza; levadura, polvos de hornear; sal; mostaza; vinagre, salsas (condimentos); especias; caramelos y goma de mascar (chicles) que no sean para uso médico y caramelos de menta.
(511)- 30
(561)- ICE BREAKERS
(730)- HERSHEY CHOCOLATE & CONFECTIONERY CORPORATION, domiciliada en Robb Street, Suite 204, Wheat Ridge CO 80033, Estados Unidos de América
(740)- Ramírez Pastor, Yordanka

- (210)- 2015-0397
(220)- 24/03/2015
(510)- Periféricos informáticos; antenas; auriculares; cajas de altavoces; hilos eléctricos; manguitos de unión para cables eléctricos; tomas de corriente; cargadores de pilas y baterías; micrófonos; empalmes eléctricos.
(511)- 9
(531)- 25.1.9, 26.1.3, 26.11.6, 27.5.6 y 27.5.17
(540)-



- (561)- VCOM
(730)- GUANGZHOU VCOM COMMUNICATION TECHNOLOGY CO., LTD., domiciliada en Room 401, No. 46 Gaoke Road, Tianhe District, Guangzhou Guangdong Province, China
(740)- Ramírez Pastor, Yordanka

- (210)- 2015-0398
(220)- 25/03/2015
(510)- Servicios de publicidad; distribución de material publicitario; gestión de negocios comerciales; trabajos de oficina; organización de exposiciones con fines publicitarios; demostración de productos; comercialización y venta de muebles, textiles, luminarias y elementos decorativos.
(511)- 35
(510)- Servicios de impresión y de grabado.
(511)- 40
(510)- Servicios de diseño industrial: mobiliario, luminarias, elementos decorativos, stand, textiles; diseño gráfico; decoración de interiores; ejecución de proyectos; diseño de páginas web.
(511)- 42
(531)- 27.5.5, 27.5.9 y 27.5.17
(540)-



- (561)- CREATIVO?
(730)-(740)- Nogueiras González, Raúl Alfonso, domiciliado en calle 21 número 965 (bajos) entre 8 y 10, municipio Plaza de la Revolución, provincia La Habana, República de Cuba

Solicitudes

- (210)-** 2015-0400
 - (220)-** 26/03/2015
 - (510)-** Colchones de aire para uso médico, colchones para el parto, protectores para colchón (salvacamas), salvacamas, bastidores con muelles para colchones de uso médico, almohadas para uso médico, almohadas contra el insomnio, almohadas de aire para uso médico, almohadillas para evitar la formación de escaras, almohadones para uso médico.
 - (511)-** 20
 - (561)-** BEAUTYREST
 - (730)-** DREAMWELL, LTD., domiciliada en Suite 12, 2215-B Renaissance Drive, Las Vegas, Nevada 89119, Estados Unidos de América
 - (740)-** León Villaverde, Haliveth
-

- (210)-** 2015-0401
 - (220)-** 26/03/2015
 - (510)-** Colchones de aire para uso médico, colchones para el parto, protectores para colchón (salvacamas), salvacamas, bastidores con muelles para colchones de uso médico, almohadas para uso médico, almohadas contra el insomnio, almohadas de aire para uso médico, almohadillas para evitar la formación de escaras, almohadones para uso médico.
 - (511)-** 10
 - (561)-** SIMMONS
 - (730)-** DREAMWELL, LTD., domiciliada en Suite 12, 2215-B Renaissance Drive, Las Vegas, Nevada 89119, Estados Unidos de América
 - (740)-** León Villaverde, Haliveth
-

- (210)-** 2015-0402
 - (220)-** 26/03/2015
 - (510)-** Colchones, bases para colchones, bastidores con muelles para colchones, almohadas.
 - (511)-** 20
 - (510)-** Forros para colchones, fundas de colchón.
 - (511)-** 24
 - (561)-** BEAUTYREST
 - (730)-** DREAMWELL, LTD., domiciliada en Suite 12, 2215-B Renaissance Drive, Las Vegas, Nevada 89119, Estados Unidos de América
 - (740)-** León Villaverde, Haliveth
-

- (210)-** 2015-0403
- (220)-** 26/03/2015
- (510)-** Colchones, bases para colchones, bastidores con muelles para colchones, almohadas.
- (511)-** 20
- (510)-** Forros para colchones, fundas de colchón.
- (511)-** 24
- (531)-** 25.1.10, 27.5.17 y 27.5.24
- (540)-**



- (561)-** S SIMMONS
 - (730)-** DREAMWELL, LTD., domiciliada en, Suite 12, 2215-B Renaissance Drive, Las Vegas, Nevada 89119, Estados Unidos de América
 - (740)-** León Villaverde, Haliveth
-

Solicitudes

- (210)- 2015-0405
(220)- 26/03/2015
(510)- Prendas de vestir, calzado, artículos de sombrerería.
(511)- 25
(531)- 25.1.13, 25.1.25, 26.1.18, 27.5.7, 27.5.9, 27.5.10, 27.5.17 y 27.5.24

(540)-



- (561)- INTIMY R FINE LINGERIE
(730)- ILEATEX, S.A., domiciliada en Edificio Macondo No. 4 A. Calle Ricardo Áreas, Panamá
(740)- Triana López, Beatriz

- (210)- 2015-0406
(220)- 26/03/2015
(510)- Promoción de ventas para terceros; servicios de comercialización de forma minorista de productos de cerámica, bisutería, luminarias, gráfica, vestuario, objetos y calzado de piel y objetos de diseño; distribución de muestras; organización de ferias y exposiciones con fines comerciales o publicitarios, presentación de productos en cualquier medio de comunicación para su venta al por menor.
(511)- 35
(510)- Servicios de presentación al público de obras de artes plásticas o de literatura con fines culturales o educativos; organización de exposiciones con fines culturales o educativos.
(511)- 41
(531)- 27.5.17 y 29.1.3
(540)-



- (561)- CONGA
(730)- CAGUAYO S.A., domiciliada en Garzón número 234 entre Madre Vieja y Pedrera, municipio Santiago de Cuba, provincia Santiago de Cuba, República de Cuba
(740)- Álvarez Mainegra, Nadia

- (210)- 2015-0407
(220)- 26/03/2015
(510)- Programas informáticos para la planificación, análisis, cálculo y presentación de informes, utilizado en los campos actuariales, seguros, financieros y cuidados de salud.
(511)- 9
(510)- Servicios de consultoría de negocios; servicios de recuperación tras catástrofes, a saber, la planificación empresarial y consultoría de continuidad de negocios; empresa de servicios de consultoría en el ámbito de la administración de los cuidados de salud.
(511)- 35
(510)- Servicios actuariales, servicios de pensiones y de administración de fondos de jubilación, prestaciones de servicios de subcontratación; servicios de seguros, a saber, vida, propiedad y de consultoría de seguros de accidentados; consultas financieras; servicios

de inversión; proporcionar una base de datos informática en línea de los registros de recetas médicas para ayudar a las aseguradoras con la suscripción y procesamiento de reclamaciones.

(511)- 36

(561)- MILLIMAN

(730)- MILLIMAN, INC., domiciliada en 1301 Fifth Avenue, Suite 3800, Seattle, Washington 98101, Estados Unidos de América

(740)- Ramírez Pastor, Yordanka

(210)- 2015-0408

(220)- 26/03/2015

(510)- Cebo insecticida para la higiene ambiental, fabricado a partir de sustancias naturales no aptas para el consumo humano y un ingrediente activo sintético, perteneciente al grupo de los Finilpiazolico, denominado Fipronilo, utilizado en el control de cucarachas, fundamentalmente Blatella germánica, por su alto poder de atracción, baja toxicidad y efecto residual, puede ser empleado en cualquier área pública, como domicilios, habitaciones, hospitales, centros de elaboración de alimentos, naves y aeronaves, estantes de cocina, refrigeradores, buroes, equipos de cómputo y otros.

(511)- 5

(561)- GOLGELL

(730)- CENTRO DE PROTECCIÓN E HIGIENE DE LAS RADIACIONES (CPHR), domiciliada en carretera a la Cantera "La Victoria II", kilómetro 2½ entre Vía Monumental y Final, municipio Guanabacoa, provincia La Habana, República de Cuba

(740)- López Cobas, Manuel

(210)- 2015-0410

(220)- 27/03/2015

(510)- Suplemento alimenticio.

(511)- 5

(531)- 1.15.15, 3.9.3, 27.5.10, 27.5.17, 29.1.2, 29.1.4 y 29.1.6

(540)-



(561)- BALLENA AZUL

(730)- LABORATORIOS SANTA FE, S.A., domiciliada en 15 Avenida 2-28 Zona 4 Colonia Valle del Sol, Mixco, Guatemala

(740)- Ramírez Pastor, Yordanka

(210)- 2015-0411

(220)- 27/03/2015

(510)- Carne, pescado, carne de ave y carne de caza; extractos de carne; frutas y verduras, hortalizas y legumbres en conserva, congeladas, secas y cocidas; jaleas, confituras, compotas; huevos; leche y productos lácteos; aceites y grasas comestibles; pasta de tomate, sopas.

(511)- 29

(510)- Salsa de tomate.

(511)- 30

(561)- CARRO

(730)- GOYA FOODS, INC., domiciliada en 100 Seaview Drive, Secau-

Solicitudes

(740)- cus, New Jersey 07096, Estados Unidos de América
Álvarez Mainegra, Nadia

(210)- 2015-0412

(220)- 27/03/2015

(510)- Dinamos.

(511)- 7

(510)- Teléfonos móviles; instrumentos de comunicaciones ópticas; equipos para redes y datos informáticos; vasos de acumuladores; ordenadores; cargadores para baterías eléctricas; dispositivos periféricos para ordenadores; ordenadores portátiles; software para computadora, registrado; computadores notebook; computadoras tablet; aparatos de teléfono; teléfonos de video; aparato de navegación por satélite; kits de manos libres para teléfonos; aparato de sistema de posicionamiento global [GPS]; teléfonos inteligentes; acumuladores eléctricos; baterías solares.

(511)- 9

(531)- 4.5.5, 27.5.8, 27.5.12 y 27.5.17

(540)-



(561)- TC

(730)- SHENZHEN GELINPA TECHNOLOGY LIMITED, domiciliada en Room 702, Xihaiwan Apartment, Chuangye Road, Nanshan District, Shenzhen, China

(740)- Ramírez Pastor, Yordanka

(210)- 2015-0413

(220)- 27/03/2015

(510)- Dinamos.

(511)- 7

(510)- Teléfonos móviles; instrumentos de comunicaciones ópticas; equipos para redes y datos informáticos; vasos de acumuladores; ordenadores; cargadores para baterías eléctricas; dispositivos periféricos para ordenadores; ordenadores portátiles; software para computadora, registrado; computadores notebook; computadoras tablet; aparatos de teléfono; teléfonos de video; aparato de navegación por satélite; kits de manos libres para teléfonos; aparato de sistema de posicionamiento global [GPS]; teléfonos inteligentes; acumuladores eléctricos; baterías solares.

(511)- 9

(531)- 27.5.10 y 27.5.17

(540)-

Lephone

(561)- LEPHONE

(730)- TALKCOM TECHNOLOGY (HONGKONG) CO., LIMITED, domiciliada en Flat/RM B 8/F Chong Ming Building 72 Cheung Sha Wan RD Kowloon, Hong Kong

(740)- Ramírez Pastor, Yordanka

(210)- 2015-0414

(220)- 27/03/2015

(510)- Carne, pescado, carne de ave y carne de caza; extractos de car-

ne; frutas y verduras, hortalizas y legumbres en conserva, congeladas, secas y cocidas; jaleas, confituras, compotas; huevos, leche y productos lácteos; aceites y grasas comestibles.

(511)- 29

(510)- Café, té, cacao, azúcar, arroz, tapioca, sagú, sucedáneos del café; harinas y preparaciones a base de cereales, pan, productos de pastelería y de confitería, helados; miel, jarabe de melaza; levadura, polvos de hornear; sal, mostaza; vmagre, salsas (condimentos); especias; hielo.

(511)- 30

(561)- LA PREFERIDA

(730)- CECINAS LA PREFERIDA S.A, domiciliada en AV. Américo Vespucio 1830, Quilicura, Santiago de Chile, Chile

(740)- León Villaverde, Haliveth

(210)- 2015-0415

(220)- 27/03/2015

(510)- Carne, pescado, carne de ave y carne de caza; extractos de carne; frutas y verduras, hortalizas y legumbres en conserva, congeladas, secas y cocidas; jaleas, confituras, compotas; huevos, leche y productos lácteos; aceites y grasas comestibles.

(511)- 29

(510)- Café, té, cacao, azúcar, arroz, tapioca, sagú, sucedáneos del café; harinas y preparaciones a base de cereales, pan, productos de pastelería y de confitería, helados; miel, jarabe de melaza; levadura, polvos de hornear; sal, mostaza; vinagre, salsas (condimentos); especias; hielo.

(511)- 30

(561)- PF

(730)- CECINAS WINTER S.A., domiciliada en calle Montreal número 4561, San Miguel, Santiago de Chile, Chile

(740)- León Villaverde, Haliveth

(210)- 2015-0417

(220)- 27/03/2015

(510)- Aparatos e instrumentos quirúrgicos, para su uso en cirugía ortopédica.

(511)- 10

(561)- ARTHREX

(730)- ARTHREX, INC., domiciliada en 1370 Creekside Boulevard, Naples, Florida, 34108, Estados Unidos de América

(740)- Mendoza Santos, Anays

(210)- 2015-0418

(220)- 27/03/2015

(510)- Aparatos e instrumentos quirúrgicos, para su uso en cirugía ortopédica.

(511)- 10

(531)- 14.7.20, 19.13.3, 27.5.8, 27.5.10 y 27.5.17

(540)-



(561)- ARTHREX

(730)- ARTHREX, INC., domiciliada en 1370 Creekside Boulevard, Naples, Florida, 34108, Estados Unidos de América

(740)- Mendoza Santos, Anays

Solicitudes

- (210)- 2015-0419
(220)- 27/03/2015
(510)- Productos oncológicos para el tratamiento de leucemia, síndromes mielodisplásicos, mieloproliferativos, síndrome hipereosinófilo, mastocitosis agresiva sistémica, tumores del estroma gastrointestinal y su tratamiento, tratamiento de pacientes adultos con protuberancia dermatofibrosarcoma.
(511)- 5
(561)- MATINAC
(730)- THE LATIN AMERICA TRADEMARK CORPORATION, domiciliada en primer piso, Comosa Building. Samuel Lewis Avenue, Ciudad de Panamá, Panamá
(740)- Mendoza Santos, Anays
-

- (210)- 2015-0420
(220)- 27/03/2015
(510)- Carne, pescado, carne de ave y carne de caza; extractos de carne; frutas y verduras, hortalizas y legumbres en conserva, congeladas, secas y cocidas; jaleas, confituras, compotas; huevos, leche y productos lácteos; aceites y grasas comestibles.
(511)- 29
(510)- Café, té, cacao, azúcar, arroz, tapioca, sagú, sucedáneos del café; harinas y preparaciones a base de cereales, pan, productos de pastelería y de confitería, helados; miel, jarabe de melaza; levadura, polvos de hornear; sal, mostaza; vinagre, salsas (condimentos); especias; hielo.
(511)- 30
(561)- WINTER
(730)- CECINAS WINTER S.A., domiciliada en calle Montreal No. 4561, San Miguel, Santiago de Chile, Chile
(740)- León Villaverde, Haliveth
-

- (210)- 2015-0421
(220)- 27/03/2015
(510)- Sombrerería, gorras, calzado, camisetas sin mangas, prendas de vestir de hombres, mujeres y niños.
(511)- 25
(510)- Salsa picante, aliños para ensalada, aromatizantes alimentarios que no sean aceites esenciales, condimentos, condimentos para tacos, condimentos a base de chile, curry [condimento], especias, ketchup [salsa], mostaza, salsa de soja, salsa de curry, salsa de chiles, salsa barbacoa, salsa de tomate, salsas para pastas alimenticias, vinagres.
(511)- 30
(510)- Publicidad, ventas al por mayor y al por menor administración comercial, comercialización de productos, distribución de productos.
(511)- 35
(531)- 2.1.1, 2.1.13, 27.5.10 y 27.5.17
(540)-



- (561)- AI...YA...YAI!!
(730)- Calzado Lugo, Dayli, domiciliada en avenida 13 número 6802 entre 68 y 70, municipio Playa, provincia La Habana, República de Cuba
(740)- Mendoza Santos, Anays
-

Solicitudes

(210)- 2015-0644

(220)- 27/04/2015

(510)- Servicios financieros, a saber, corretaje y gestión de inversiones; servicios de banca de inversión; investigación financiera; servicios de financiación; inversión en bienes raíces; servicios de corretaje de valores automatizados; fondos de cobertura y servicios de gestión de inversiones de fondos mutuos; servicios de negociación en el campo de monedas extranjeras; operaciones bursátiles en el campo de productos básicos; gestión de inversión de capital privado; gestión de activos; consultoría relacionados con los servicios anteriormente mencionados.

(511)- 36

(531)- 25.1.10, 27.5.10, 27.5.17 y 27.5.24

(540)-

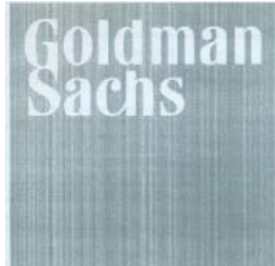

(561)- GOLDMAN SACHS

(730)- GOLDMAN, SACHS & CO., domiciliada en 200 West Street, New York 10282, Estados Unidos de América

(740)- Ramírez Pastor, Yordanka

Nombres comerciales

Solicitudes

(210)- 2015-0013

(220)- 20/01/2015

(510)- Para identificar a la persona natural dedicada a brindar servicios de bar, cafetería, restaurante, dulcería y panadería.

(561)- SÁNCHEZ-QUINTANA

(730)(740)- Sánchez Chong, Kaned; Quintana Bermúdez, Maylene, domiciliados en calle Ciclón número 664 A, entre Misionero y Hospital, reparto Raúl Sancho, municipio Santa Clara, provincia Villa Clara, República de Cuba

(210)- 2015-0033

(220)- 16/03/2015

(510)- Para identificar a la persona jurídica dedicada a brindar servicios de construcción, a saber, reparación, mantenimiento y remodelación de inmuebles. Servicios de producción de materiales de construcción e instalaciones ecológicas para el turismo.

(561)- COOPERATIVA DESARROLLO INTEGRAL CDI

(730)- Contreras Hernández, Pablo; Valdes Rojas, Cristobalina, domiciliados en calle 494 A número 506, entre 5ta. A y 5ta. B, Guanabo, municipio Habana del Este; calle Norte, número 123, apartamento A, entre Camagüey y Esperanza, Párraga, municipio Arroyo Naranjo, provincia La Habana, República de Cuba

(740)- Contreras Hernández, Pablo

(210)- 2015-0037

(220)- 17/03/2015

(510)- Para identificar a la persona natural dedicada a dirigir y ejecutar la prestación de servicios de transporte de cargas generales y multimodal a usuarios y de alquiler de medios de transporte a usuarios.

(561)- MA MEDEROS Y ASOCIADOS

(730)(740)- Mederos García, Melanio Yrbelto, domiciliado en Carretera Central, kilómetro 62, finca La Constancia, municipio y provincia Artemisa, República de Cuba

(210)- 2015-0038

(220)- 19/03/2015

(510)- Para identificar a la persona natural dedicada a prestar servicios de espectáculos musicales y presentaciones en vivo.

(561)- EL MAJADERO

(730)(740)- Espinosa Enrique, Reinaldo, domiciliado en calle 17 número 511 A, entre E y D, Vedado, municipio Plaza de la Revolución, provincia La Habana, República de Cuba

(210)- 2015-0002

(220)- 27/01/2015

(510)- Para llamar la atención del público sobre los servicios de investigación científica, transferencia de tecnología e innovación tecnológica en los cultivos de hortalizas, fibras, flores, plantas aromáticas y condimentos. Brindar servicios de beneficio, procesamiento y conservación de semillas de diferentes cultivos (hortalizas, fibras, flores, plantas aromáticas y condimentosas). Brindar servicios de ensayos y análisis de laboratorio relacionados con las investigaciones agrícolas. Brindar servicios de asesoría y consultoría técnica en cultivo protegido y en los cultivos de hortalizas, fibras, flores, plantas aromáticas y condimentosas. Brindar servicios de asesoría técnica y tecnológica en el montaje de instalaciones de cultivo protegido y otros sistemas productivos. Brindar servicios de asesoría y consultoría en materia de propagación vegetal, capacitación a productores, realización de estudios de factibilidad y de diagnóstico especializado para la introducción de nuevas tecnologías o variedades de la producción agrícola. Producir y comercializar de forma mayorista la semilla básica e híbrida, posturas de hortaliza, plantas aromáticas en estado fresco y seco, derivadas de sus investigaciones. Ofrecer servicios de información, búsqueda y deseminación selectiva mediante Internet a través de suministradores públicos autorizados y otros medios en función del desarrollo del sistema de ciencias e innovación tecnológica. Comercializar de forma mayorista los productos agropecuarios provenientes del manejo de las áreas experimentales en el Mercado Agropecuario Estatal y sus excedentes, de forma minorista a los trabajadores de la entidad. Comercializar de forma mayorista los resultados tangibles derivados de las investigaciones científicas de hortalizas, fibras, flores, plantas aromáticas y condimentosas. Comercializar de forma mayorista los resultados intangibles derivados de las investigaciones científicas, a través de libros, folletos, plegables, discos compactos y otros soportes técnicos. Brindar servicios de alquiler de locales, medios audiovisuales, servicios editoriales y de diseño de publicaciones y reproducción de documentos. Efectuar cursos, conferencias, talleres, eventos y congresos nacionales e internacionales con servicios de alimentación asociados a ellos, en pesos cubanos y a personas naturales y jurídicas extranjeras.

(561)- "AL SERVICIO DE UNA AGRICULTURA SOSTENIBLE"

(730)- INSTITUTO DE INVESTIGACIONES HORTÍCOLAS "LILIANA DIMITROVA", domiciliada en Carretera Bejucal-Quivicán kilómetro 33½, municipio Quivicán, CP 33500, provincia Mayabeque, República de Cuba

(740)- Rodríguez Díaz, Julio César

(210)- 2015-0004

(220)- 04/02/2015

(510)- Para llamar la atención del público sobre los servicios de reparación y mantenimiento a equipos y agregados de plantas generadoras del Sistema Electro Energético Nacional.

(561)- TRABAJAMOS CON ENERGÍA

(730)- EMPRESA DE MANTENIMIENTO A CENTRALES ELÉCTRICAS. EMCE, domiciliada en calle 100 y 69, municipio Marianao, provincia La Habana, República de Cuba

(740)- Fernández Álvarez, Lidia

(210)- 2015-0007

(220)- 17/02/2015

(510)- Para llamar la atención del público sobre la producción y comercialización de instrumentos, aparatos y dispositivos médicos y quirúrgicos, incluyendo, válvulas cardíacas, anillos de anuloplastia, sistema de entrega de válvula cardíaca, compuesto de un ca-

Solicitudes

téter y el alambre guía, cánula, catéteres, medidores de válvulas cardíacas y manijas para ellos, parches de pericardio, transductores de presión arterial, introductores, sondas, sistemas de muestreo de sangre, dispositivos de descarga, herramientas quirúrgicas mínimamente invasivas, retractores de tejidos y accesorios, vaina vascular para su uso en procedimientos cardiovasculares, monitores y material desechable para la medición del rendimiento cardíaco, saturación de oxígeno, fracción de eyección de derecha del corazón, fin del volumen diastólico, y otros parámetros de rendimiento cardíaco, instrumentos médicos para uso en control no invasivo de la presión arterial, sensores médicos, productos de bypass cardiopulmonar, grapas quirúrgicas, abrazaderas, catéteres y aparatos para embolectomía y tromboectomía, aparatos e instrumentos quirúrgicos y médicos para el tratamiento de la enfermedad cardiovascular y la prestación de servicios educativos en la naturaleza de talleres, conferencias y simposios relacionados con la cirugía cardiovascular, intervenciones y tratamiento de enfermedades cardiovasculares, servicios médicos relacionados con enfermedades cardiovasculares, específicamente proveer información en el campo de la cirugía cardiovascular, intervenciones, investigaciones y tratamiento de enfermedades cardiovasculares.

(561)- LIFE IS NOW

(730)- EDWARDS LIFESCIENCES CORPORATION, domiciliada en One Edwards Way, Irvine, California 92614, Estados Unidos de América

(740)- Ramírez Pastor, Yordanka

Emblemas empresariales

Solicitudes

(210)- 2015-0014

(220)- 10/02/2015

(510)- Para identificar a la persona jurídica dedicada a brindar servicios de carga y descarga de buques, entongue y desentongue, estiba y desestiba, recepción y entrega, agrupe y desagrupe, reparación y reacondicionamiento de averías producidas en los envases por las cargas. Servicios de almacenaje y depósito de cargas. Servicios de transportación terrestre de cargas vinculadas a la actividad portuaria. Servicios de saneamiento ambiental relacionados con el medio marino, así como servicios de incineración de desechos sólidos, servicios de transportación de desechos con medios navales y terrestres. Servicios de alquiler de equipos portuarios.

(531)- 25.1.25, 27.5.2 y 27.5.17

(540)-



(561)- SPC

(730)- EMPRESA DE SERVICIOS PORTUARIOS DEL CENTRO, domiciliada en, Avenida 52, número 2913 altos, municipio Cienfuegos, provincia Cienfuegos, República de Cuba

(740)- Alfonso Martínez, Geisy

Solicitudes

(210)- 2015-0025

(220)- 19/03/2015

(510)- Para identificar a la persona jurídica dedicada a brindar servicios de diseño, coordinación y ejecución de proyectos de creación científica, desarrollo tecnológico e innovación tecnológica, la certificación de la calidad de materiales y productos metalúrgicos, prestar servicios integrados de ingeniería asociados a proyectos, instalaciones industriales, mantenimiento y reparaciones de equipos, elementos, dispositivos industriales especializados, incluyendo aquellos de alto riesgo, brindar asesoría, gestión de la información científico técnica y entrenamientos especializados en temas relacionados con la metalurgia, brindar servicios integrados de ingeniería asociados a proyectos, instalaciones industriales, mantenimiento y reparaciones de equipos, elementos, dispositivos industriales especializados, incluyendo aquellos de alto riesgo, brindar asesoría y gestión de la información científico técnica y entrenamientos especializados en temas relacionados con la metalurgia, prestar servicios de inspección técnica especializada a proyectos en ejecución, instalaciones industriales o a los equipos de diferentes sectores de la industria en origen o destino, prestar servicios de análisis de laboratorios micro y macro estructurales, análisis químico, ensayos no destructivos y destructivos, servicios de cualificación y certificación del capital humano y procedimientos en temas de soldadura y especialidades afines. Producir y comercializar los productos, resultados de los proyectos de investigación desarrollados por la entidad y brindar servicios de protección anticorrosiva en instalaciones.

(531)- 11.3.3, 25.1.10, 26.2.1, 26.11.5, 26.11.21 y 27.5.17

(540)-



(561)- CIME

(730)- CENTRO DE INVESTIGACIONES METALÚRGICAS (CIME), domiciliada en, avenida 51 número 23611, entre 236 y 240, reparto San Agustín, municipio La Lisa, provincia La Habana, República de Cuba

(740)- Leyva Remón, Alexander

Rótulos de establecimiento

Solicitudes

(210)- 2015-0002

(220)- 27/01/2015

(510)- Para identificar al establecimiento dedicado a brindar servicios de investigación científica, transferencia de tecnología e innovación tecnológica en los cultivos de hortalizas, fibras, flores, plantas aromáticas y condimentos. Brindar servicios de beneficio, procesamiento y conservación de semillas de diferentes cultivos (hortalizas, fibras, flores, plantas aromáticas y condimentosas). Brindar servicios de ensayos y análisis de laboratorio relacionados con las investigaciones agrícolas. Brindar servicios de asesoría y consultoría técnica en cultivo protegido y en los cultivos de hortalizas, fibras, flores, plantas aromáticas y condimentosas. Brindar servicios de asesoría técnica y tecnológica en el montaje de instalaciones de cultivo protegido y otros sistemas productivos. Brindar servicios de asesoría y consultoría en materia de propagación vegetal, capacitación a productores, realización de estudios de factibilidad y de diagnóstico especializado para la introducción de nuevas tecnologías o variedades de la pro-

Solicitudes

ducción agrícola. Producir y comercializar de forma mayorista la semilla básica e híbrida, posturas de hortaliza, plantas aromáticas en estado fresco y seco, derivadas de sus investigaciones. Ofrecer servicios de información, búsqueda y deseminación selectiva mediante Internet a través de suministradores públicos autorizados y otros medios en función del desarrollo del sistema de ciencias e innovación tecnológica. Comercializar de forma mayorista los productos agropecuarios provenientes del manejo de las áreas experimentales en el Mercado Agropecuario Estatal y sus excedentes, de forma minorista a los trabajadores de la entidad. Comercializar de forma mayorista los resultados tangibles derivados de las investigaciones científicas de hortalizas, fibras, flores, plantas aromáticas y condimentosas. Comercializar de forma mayorista los resultados intangibles derivados de las investigaciones científicas, a través de libros, folletos, plegables, discos compactos y otros soportes técnicos. Brindar servicios de alquiler de locales, medios audiovisuales, servicios editoriales y de diseño de publicaciones y reproducción de documentos. Efectuar cursos, conferencias, talleres, eventos y congresos nacionales e internacionales con servicios de alimentación asociados a ellos, en pesos cubanos y a personas naturales y jurídicas extranjeras.

- (531)- 1.17.13, 5.3.20, 27.5.3, 27.5.8, 27.5.9 y 27.5.17
(540)-



- (561)- IH IIHLD
(730)- INSTITUTO DE INVESTIGACIONES HORTÍCOLAS "LILIANA DIMITROVA", domiciliado en Carretera Bejucal-Quivicán, Kilómetro 33½, municipio Quivicán, CP 33500, provincia Mayabeque, República de Cuba
(740)- Rodríguez Díaz, Julio César

Concedidas

Marcas y otros signos distintivos



Resolución de concesión

Marcas comerciales

No. Sol.	Denominación	Titular	Clases	No. de resol./fecha	Fecha Pub.
2012-0392	TRADERS HOTELS y diseño	SHANGRI-LA INTERNATIONAL HOTEL MANAGEMENT LIMITED	35, 43 y 44	1257/2015 06/05/2015	26/02/2013 Gaceta 297
2013-0429	INXANE PROFILM y diseño	Pedraja Castañe, Robin Daniel	35, 40, 41 y 42	1240/2015 06/05/2015	29/08/2013 Gaceta 303
2013-0520	VILLAGE y diseño	PANIFICADORA CEPAM LTDA.	30	1478/2015 15/05/2015	11/12/2013 Gaceta 306
2013-0521	VILLAGE	PANIFICADORA CEPAM LTDA.	30	1479/2015 15/05/2015	11/12/2013 Gaceta 306
2013-0522	Figurativa	TOTO LTD.	19	1480/2015 15/05/2015	11/12/2013 Gaceta 306
2014-0046	IQFA IQCONA y diseño	MEDAVAN S.A. DE C.V.	5	1276/2015 06/05/2015	27/06/2014 Gaceta 313
2014-0057	EVADIA HOTELS & RESORTS y diseño	GASBUE, S.A.	43	1249/2015 06/05/2015	27/06/2014 Gaceta 313
2014-0070	ÚNIKO y diseño	González Quevedo, Alfredo Lizardo	43	1250/2015 06/05/2015	27/06/2014 Gaceta 313
2014-0074	FARMALLEN FARMACIAS Y ÓPTICAS MAYABEQUE y diseño	EMPRESA PROVINCIAL DE FARMACIAS Y ÓPTICAS MAYABEQUE	35, 37 y 40	1277/2015 06/05/2015	27/06/2014 Gaceta 313
2014-0094	IDELARA	LABORATORIOS BAGÓ S.A.	5	1259/2015 06/05/2015	24/04/2014 Gaceta 311
2014-0095	PLANTBOTTLE y diseño	THE COCA-COLA COMPANY	21	1260/2015 06/05/2015	24/04/2014 Gaceta 311
2014-0096	NEREA y diseño	INSTITUTO DE CIENCIA Y TECNOLOGÍA DE MATERIALES (IMRE)	1	1251/2015 06/05/2015	27/06/2014 Gaceta 313

Año CXIII

Boletín Oficial N°325

No. Sol.	Denominación	Titular	Clases	No. de resol./fecha	Fecha Pub.
2014-0097	UNIVERSIDAD DE GUANTÁNAMO CON MOCHILA AL HOMBRO y diseño	UNIVERSIDAD DE GUANTÁNAMO	41	1258/2015 06/05/2015	24/04/2014 Gaceta 311
2014-0098	ACDELCO diseño	GENERAL MOTORS LLC	1, 4, 7, 9, 11, 12, 37 y 42	1261/2015 06/05/2015	24/04/2014 Gaceta 311
2014-0101	MARCANO	CENTRO DE INVESTIGACIONES APÍCOLAS	30 y 33	1262/2015 06/05/2015	24/04/2014 Gaceta 311
2014-0102	PROPOJAL	CENTRO DE INVESTIGACIONES APÍCOLAS	DE 5, 29 y 30	1263/2015 06/05/2015	24/04/2014 Gaceta 311
2014-0103	PROPOMIEL	CENTRO DE INVESTIGACIONES APÍCOLAS	DE 5, 29 y 30	1264/2015 06/05/2015	24/04/2014 Gaceta 311
2014-0104	PROPOFOR-TE	CENTRO DE INVESTIGACIONES APÍCOLAS	DE 5, 29 y 30	1265/2015 06/05/2015	24/04/2014 Gaceta 311
2014-0106	GISTEC y diseño	Reyes Acosta, Genier	37	1267/2015 06/05/2015	24/04/2014 Gaceta 311
2014-0108	CRESTIVO	SYNGENTA PARTICIPATIONS AG	5	1268/2015 06/05/2015	24/04/2014 Gaceta 311
2014-0111	CAMPONUBORIBURGO	ONUBORI S.L.	33	1269/2015 06/05/2015	24/04/2014 Gaceta: 311
2014-0113	FARO y diseño	Fariñas de la Paz, Luis	de la 32, 33, 35, 41, 42 y 43	1270/2015 06/05/2015	24/04/2014 Gaceta 311
2014-0114	MELOMANIA PRODUCTIONS y diseño	Morales San-tiesteban, Elain	San-9, 35 y 41	1271/2015 06/05/2015	24/04/2014 Gaceta 311
2014-0116	MOLINORVERDE y diseño	Ramírez Frómeta, Luís Alberto	Fró-20, 21 y 40	1272/2015 06/05/2015	24/04/2014 Gaceta 311
2014-0123	HELAD´OROLA HABANA y diseño	Prendes Quinata, Hector	Quin-16, 20, 21, 30, 35 y 43	1252/2015 06/05/2015	27/06/2014 Gaceta 313

No. Sol.	Denominación	Titular	Clases	No. de resol./fecha	Fecha Pub.
2014-0176	IDEAFIJA y diseño	Baró Ariel	Báez, 16, 35, 40 y 42	1253/2015 06/05/2015	02/10/2014 Gaceta 316
2014-0211	GRESTEC y diseño	O s o r i o G o n z á - lez, René; Martínez Sánchez, Emilio Ro- gelio	37	1507/2015 15/05/2015	27/06/2014 Gaceta 313
2014-0289	MASTVITC	E M P R E - 5 SA LABO- RATORIO F A R M A - CÉUTICO ORIENTE		1508/2015 15/05/2015	27/06/2014 Gaceta 313
2014-0293	LA NUEVA DIANA y diseño	Yznaga Bel- trán, Justo Pastor	7, 35 y 40	1509/2015 15/05/2015	27/06/2014 Gaceta 313
2014-0387	ORFEBRE- RÍA CON- TEMPORÁ- NEA 950 ROX y di- seño	Rodríguez Vargas, Rosana	14, 35 y 42	1464/2015 12/05/2015	30/10/2014 Gaceta 317

Año CXIII
Boletín Oficial N°325
Certificado de Registro
Marcas comerciales

No Reg./ Fecha	Denominación	Titular	Clases	Fecha Pub.
2013-0838 20/04/2015	MAGELLAN	BASF SE	1	28/02/2014
2013-0824 20/04/2015	VENZA	RESEARCH AND DEVELOPMENT MARKETING INC.	3	24/04/2014
2013-0821 20/04/2015	AZO TEST STRIPS	DSM IP ASSETS B.V.	5	28/02/2014
2013-0810 20/04/2015	BRUJOS	NELSON EGÜED, ALFONSO	30, 34 y 35	28/02/2014
2013-0808 20/04/2015	PINTEA	ALFONSO EGÜED, NELSON	29, 30 y 34	28/02/2014
2013-0806 20/04/2015	ALFONSO	ALFONSO EGÜED, NELSON	29, 30 y 35	28/02/2014
2013-0797 20/04/2015	SALÓN YUDE y diseño	ÁLVAREZ ÁLVAREZ, YUDEIMY	35, 41 y 44	28/02/2014
2013-0796 20/04/2015	FLORYDO y diseño	PEDROZA MACHADO, YDOLIDIA	16, 20 y 35	28/02/2014
2013-0782 20/04/2015	BOTONETAS y diseño	CHOCOLATES BEST DE GUATEMALA, SOCIEDAD ANÓNIMA	30	29/01/2014
2013-0780 20/04/2015	KERMATO	SOCIÉTÉ DES PRODUITS NESTLÉ, S.A.	32	29/01/2014
2013-0779 20/04/2015	LISTERINE	JOHNSON & JOHNSON	3, 5 y 21	29/01/2014
2013-0778 20/04/2015	YUTON y diseño	ZHENGZHOU YUTONG BUS CO., LTD.	12 y 37	30/07/2014
2013-0775 21/05/2015	RC	COTT BEVERAGES INC	32	26/03/2014
2013-0774 20/04/2015	ROYAL CROWN	COTT BEVERAGES INC	32	29/01/2014
2013-0767 20/04/2015	WAYNE FARMS	WAYNE FARMS LLC	29	29/01/2014
2013-0764 21/05/2015	ECO HYBRID y diseño	KIA MOTORS CORPORATION	12	26/03/2014

No Reg./ Fecha	Denominación	Titular	Clases	Fecha Pub.
2013-0761 20/04/2015	ARTEYLLA y diseño	ALONSO ECHEVARRÍA, CARLOS	23, 24, 25 y 35	29/01/2014
2013-0757 21/05/2015	3D MANIA y diseño	SANTOS RODRIGUEZ, EUNICE MARIA	41, 42 y 43	29/01/2014
2013-0753 21/05/2015	LINEOLIVA y diseño	PEREZ PONCE, ISABEL JULIA	16, 29, 30, 31, 32 y 33	29/01/2014
2013-0752 21/05/2015	LINEOSOL y diseño	PEREZ PONCE, ISABEL JULIA	29, 30 y 33	29/01/2014
2013-0738 21/05/2015	CESARTE PRODUCCIONES ARTESANALES y diseño	BATISTA ROBAINA, CESAR LAZARO	40	27/12/2013
2013-0730 21/05/2015	CAMPER	CAMPER, S.L.	25	27/12/2013
2013-0726 21/05/2015	ATLAS BATTERY y diseño	ATLASBX CO., LTD.	9	27/12/2013
2013-0725 21/05/2015	Figurativa	MIWA LOCK CO., LTD.	6, 9 y 37	27/12/2013
2013-0720 21/05/2015	CP CARLOS PUEBLA Y LOS TRADICIONALES y diseño	BRUNA PUEBLA, JULIO ANTONIO	16, 35 y 41	29/01/2014
2013-0697 21/05/2015	CUMBANCHITAS y diseño	ÁLVAREZ DÍAZ IVELYS	4, 16, 18, 21, 26 y 28	26/03/2014
2013-0718 21/05/2015	CP y diseño	BRUNA PUEBLA, JULIO ANTONIO	16, 35 y 41	29/01/2014
2013-0692 21/05/2015	DEL VALLE y diseño	E M P R E S A PROVINCIAL DE CONFECIONES Y CALZADO CALCONF	25	11/12/2013
2013-0685 21/05/2015	LA CONCORDIA	GONZÁLEZ HERNÁNDEZ ARMANDO LUCIO	37, 42 y 44	27/12/2013
2013-0684 21/05/2015	EARTA ESCUELA DE ALEGRIA ENTERTAINMENT SCHOOL DE ANIMACIÓN Y RECREACIÓN TURÍSTICA y diseño	C H A P E - LÍN LLANES DREYS ROLANDO	41	27/12/2013
2013-0682 21/05/2015	DOSMAS CONSTRUCCIONES y diseño	DE LEÓN BÁEZ, ANTONIO	37 y 42	27/12/2013

Año CXIII

Boletín Oficial N°325

No Reg./ Fecha	Denominación	Titular	Clases	Fecha Pub.
2013-0680 21/05/2015	CLICK RECAMBIOS. COM y diseño	CLICK RECAMBIOS, S.L.	1, 4, 7, 8, 9, 11, 12 y 35	28/02/2014
2013-0678 21/05/2015	SEI SERVICIOS ELECTRÓNICOS INTEGRALES y diseño	AMAURYS PAVEL SÁNCHEZ RODRÍGUEZ	37	27/12/2013
2013-0666 21/05/2015	U INGENIUS SOLUCIONES INFORMÁTICAS Y ELECTRÓNICAS y diseño	ROMERO GONZÁLEZ, BERNARDO	9, 35, 37, 38, 41 y 42	11/12/2013
2013-0665 21/05/2015	TOXAL-CG y diseño	CENTRO DE DESARROLLO DE LA MONTAÑA	5	11/12/2013
2013-0664 21/05/2015	RJ SCORHPROT y diseño	CENTRO DE DESARROLLO DE LA MONTAÑA	5	11/12/2013
2013-0659 21/05/2015	FARM y diseño	PLANTAGE CONFECÇÃO E COMÉRCIO DE ROUPAS LTDA.	9, 18 y 25	11/12/2013
2013-0630 21/05/2015	SITIEH y diseño	ALFONSO MARÍN, YEINIEL	37 y 42	29/10/2013
2013-0618 21/05/2015	MILLER y diseño	MILLER BREWING INTERNATIONAL, INC.	32	29/10/2013
2013-0612 21/05/2015	IMA. PLÁSTICOS y diseño	MENDIONDO RODRÍGUEZ, ERNESTO ENRIQUE	20	29/10/2013
2013-0580 21/05/2015	PESCAVILLA y diseño	EMPRESA PESQUERA DE VILLA CLARA	29	27/09/2013
2013-0274 21/05/2015	KRIOLLO	EMPRESA INDUSTRIAL CUBANA DEL MUEBLE, en forma abreviada DUJO	20 y 35	28/06/2013
2013-0273 21/05/2015	CRIOYO	EMPRESA INDUSTRIAL CUBANA DEL MUEBLE, en forma abreviada DUJO	20 y 35	28/06/2013
2013-0219 18/11/2014	ELGUIDA CONSULTORES y diseño	EVELIO GUILLERMO TIELES VALDES	35 y 36	28/06/2013
2012-0725 22/09/2014	ARMOUR	PINNACLE FOODS GROUP LLC	29	26/02/2013

No Reg./ Fecha	Denominación	Titular	Clases	Fecha Pub.
2013-0741 21/05/2015	CALCONF	EMPRESA PROVINCIAL DE CONFEC- CIONES Y CALZADO. CALCONF	25	29/01/2014

Certificado de Registro**Nombres comerciales**

No Reg./ Fecha	Denominación	Titular	Act. de la empresa	Fecha Pub.
2013-0033 23/04/2015	CREA ENTOR- NO COOPE- RATIVA DE CREACIÓN ARTESANAL	COOPE - RATIVA DE PRODUC- CIÓN DE CERÁMICA UTILITARIA Y DECORA- TIVA DEL MUNICIPIO HABANA DEL ESTE	Producir y comer- cializar productos y bienes artesa- nales como so- portes; diseños de proyectos, servicio de mon- taje e instalación en los diversos espacios de las producciones rea- lizadas por la coo- perativa	29/01/2014
2013-0009 17/04/2015	GELSA	EMPRESA DE ABASTE- CIMIENTO Y SERVICIOS A LA EDU- CACIÓN GUANTÁ- NAMO	Brindar servicios de abastecimien- to y comercializa- ción de útiles es- colares, así como reparación, cons- trucción y mante- nimientos a obras educacionales apoyados en so- portes técnicos de avanzada, con una credibilidad y calidad renovada.	28/06/2013

Año CXIII**Boletín Oficial N°325****Certificado de Registro****Lemas comerciales**

No Reg./ Fecha	Denominación	Titular	Act. de la empresa	Fecha Pub.
2013-0028 23/04/2015	QUID DEL SA- BOR, PROMETE MAS	EMPRESA PESQUERA INDUSTRIAL DE CAIBARIÉN EPICAI	Captura e in- dustrialización de especies de plataforma y sus productos deri- vados del proce- samiento. Brin- dar servicios de congelación y almacenamiento refrigerado, ser- vicios de maquila a productos de la pesca, servicios de reparación mantenimiento embarcaciones, de transporta- ción de carga, de transporta- ción marítima de mercancías. Pro- ducir, recuperar equipos, partes y piezas para embarcaciones. Pescado y sus derivados, como masas de cro- quetas, de ham- burguesa, de os- tión congelado, salpicón, picadi- llo, albóndigas y filetes de pesca- do.	27/09/2013

**Certificado de Registro
Emblemas empresariales**

No Reg./ Fecha	Denominación	Titular	Act. de la empresa	Fecha Pub.
2013-0074 27/04/2015	ETAG EMPRESA DE TRANSPORTE DE ALIMENTOS A GRANEL MITRANS y diseño	E M P R E S A DE TRANSPORTE DE ALIMENTOS A GRANEL	Ofrecer servicios de transportación y trasiego de cargas a granel; brindar servicio de comedor a sus trabajadores.	27/05/2014
2013-0068. 27/04/2015	ESPAC, SEGURIDAD Y PROTECCIÓN AVIACIÓN CIVIL S.A. y diseño	E M P R E S A DE SEGURIDAD Y PROTECCIÓN DE LA AVIACIÓN CIVIL S.A.	Prestar servicios de seguridad y protección a las filiales de la corporación CACSA y al resto de las entidades nacionales y a líneas aéreas extranjeras vinculadas y no vinculadas a la aviación dentro del perímetro de las instalaciones aéreas de los aeropuertos o instalaciones administrativas propias del sistema de la aviación.	27/12/2013
2013-0059 17/04/2015	PDS y diseño	E M P R E S A PROCESADORA DE SOYA	Producir y comercializar harina desgrasada de soya, harina para el consumo humano, soya texturizada, aceite crudo y lecitina de soya	29/10/2013
2013-0057 27/04/2015	CAVIALES y diseño	E M P R E S A PROVINCIAL DE MANTENIMIENTO VIAL CIEGO DE ÁVILA	Para identificar la persona jurídica dedicada a realizar la construcción, recape, reparación y mantenimiento de vías urbanas. Llevar a cabo la producción industrial y la comercialización de hormigón hidráulico y asfáltico, así como ofrecer servicios de movimiento de tierra y superficie de paso general	27/05/2014

No Reg./ Fecha	Denominación	Titular	Act. de la empresa	Fecha Pub.
2013-0040 27/04/2015	EPAEL y diseño	EMPRESA PROVINCIAL DE ASEGURAMIENTO A ENTIDADES LOCALES	Comercializar productos alimenticios y no alimenticios; brindar servicio de gestión de mantenimiento y medios informáticos y alquiler de almacenes y locales; comercializar productos ociosos y de lento movimiento; prestar servicios de alquiler de kioscos y equipos para carnavales, festejos y actos a las entidades radicadas en la provincia.	31/07/2013
2013-0028 27/04/2015	ECO A 32 y diseño	EMPRESA CONSTRUCTORA DE OBRAS DE ARQUITECTURA NO. 32	Brindar servicios de construcción civil y montaje de nuevas obras, edificaciones e instalaciones; de demolición, desmontaje, remodelación reconstrucción y/o rehabilitación de edificaciones, instalaciones y otros objetivos existentes; de reparación y mantenimiento constructivo; de trabajos de decoración vinculados al proceso constructivo; de construcción de áreas verdes, mantenimiento y exposiciones de jardinería vinculadas con el proceso constructivo; de servicios especializados de voladura, incluyendo su proyecto; integrales de impermeabilización, tratamiento superficial y recubrimiento químico; de dragado, corte y succión en lagunas, ríos y canales; de sandblasting; topográficos; de recogida de escombros asociados al proceso constructivo y a factores climáti-	29/10/2013

No Reg./ Fecha	Denominación	Titular	Act. de la empresa	Fecha Pub.
2013-0020 27/04/2015	CONAS CONSULTORES ASOCIADOS S.A. y diseño	CONSULTORES ASOCIADOS S.A. (CONAS)	<p>cos y de posventa. Producir y comercializar de forma mayorista medios y demás artículos vinculados al proceso constructivo, conductos y estructuras metálicas. Producir, montar y comercializar de forma mayorista, carpintería de madera. Brindar servicios de preparación técnica de obras y de alquiler de equipos de construcción y complementarios.</p> <p>Brindar servicios de asesoría en la identificación de oportunidades de negocios. Organización de programas de trabajo. Asesoría general para la constitución o realización de y negocios internacionales. Estudio de mercado. Dictamen y opiniones técnicas sobre negocios. Dictamen y opiniones técnicas sobre negocios. Consultoría en materia de seguridad en el trabajo. Subcontratación de sus auditores y expertos técnicos. Asesoría en la identificación de oportunidades de inversión extranjera y Asesoría general para la constitución o realización de inversión extranjera, sucursales extranjeras. Realizar los estudios y documentación para la aprobación y constitución de modalidades de inversión extranjera y negocios. Servicios de pre-factibilidad y facti-</p>	31/05/2013

bilidad económico - financiera. Estudio de prefactibilidad y factibilidad económico- financiera, dictamen y opiniones técnicas sobre colaboración económica. Certificar los estados financieros a las instituciones financieras, así como a las sucursales off shore de cada una de ellas. Certificación del grado de adaptación de las normas contables de los sistemas contables-financieros soportados sobre la tecnología de la información. Certificación de activos fijos e inventarios. Avalúo de activos fijos tangibles e intangibles y estructuración de financiamientos. Organización de eventos, jornadas y seminarios para la promoción de proyectos de inversión extranjera y negocios internacionales. Cursos de formación en materia de normalización, metrología, gestión ambiental, salud y seguridad del trabajo. Consultoría en la implantación de sistemas de gestión de la calidad. Consultoría empresarial. Ejecutar auditorías incluyendo la emisión de dictámenes técnicos sobre estados financieros y su certificación. Realizar estudios y elaboración de documentos especializados. Estudio de prefactibilidad y factibilidad técnica. Consultoría en materia de salud.

No Reg./ Fecha	Denominación	Titular	Act. de la empresa	Fecha Pub.
2013-0018 27/04/2015	A ARES INDUS- TRIA-ARTESANÍA y diseño	EMPRESA PROVIN- CIAL DE IN- DUSTRIAS LOCALES DE CAMA- GÜEY	Producción de ar- tículos de made- ras tales como, parles, balances, balancitos, sillas, taburetes, ven- tananas y puertas, esquineros, apa- rador de cocina, mesa para telé- fono, cuna, base para refrigerador, juegos de come- dor, vianderos, banquetas, za- pateras, mueble multipropósito, comadritas, corral para bebés, sillo- nes de balance y de tres pajillas, boxpring y arma- rios, cestas y aba- nicos. Producción de carbón vegetal y pinturas. De ar- tículos metálicos como mallas para cercas, calderos y cestas para bici- cletas. Productos de artesanía tales como souvenirs elaborados con diferentes mate- riales, sombreros, pamelas, produc- tos derivados de recorterías tex- tiles y del cuero, muñequería repre- sentativa de nues- tro folclor, aborí- genes, estuches y humidores des- tinados al tabaco, tallas en maderas, fachadas colonia- les y otros pro- ductos elaborados con la utilización de variedades de recursos naturales de nuestra flora y fauna. Así como producciones tex- tiles como mos- quiteros, sábanas, cubrecamas, ropa de trabajo, unifor- mes y toallas.	29/08/2013

Año CXIII**Boletín Oficial N°325**

No Reg./ Fecha	Denominación	Titular	Act. de la empresa	Fecha Pub.
2013-0027 27/04/2015	GRÁFICA GEO SERVICIOS POLI- LIGRÁFICOS y diseño	EMPRESA GRÁFICA GEO	Proyectar, ejecutar y brindar servicios de diseño, preimpresión, impresión y terminación; ejecutar el servicio de conversión de papel, cartón o cartulina de diferentes formatos; prestar servicios científicos-tecnológicos especializados, consultoría y capacitación; prestar servicios de reparación y mantenimiento a equipos gráficos de las empresas nacionales; comercializar recorteras y desechos del proceso productivo de la industria gráfica a las empresas nacionales, así como productos ociosos y de lento movimiento, de sus inventarios propios; prestar el servicio de comedor, transportación, la instalación y puesta en marcha del servicio de artes gráficas; realizar la compra de materias primas, materiales y equipos al MINFAR y a otras empresas del Grupo GEOCUBA, mixtas y cooperadas	28/06/2013
2013-0062 27/04/2015	HERMANOS SAIZ MONTES DE OCA UPR y diseño	UNIVERSIDAD DE PINAR DEL RÍO: "HERMANOS SAÍZ MONTE DE OCAS"	Enseñanza superior en la cual se cursan carreras universitarias de ciencias técnicas, naturales, sociales-humanísticas y agropecuarias. Se incentiva la investigación científica, se imparten cursos de superación profesional y académica a nivel de postgrado, y se promueve la cultura nacional como proyecto extensionista del centro.	11/12/2013

Certificado de Registro

Rótulos de establecimiento

No Reg./ Fecha	Denominación	Titular	Act. de la empresa	Fecha Pub.
2013-0021 23/04/2015	FACULTAD DE FORESTAL Y AGRONOMÍA UPR y diseño	UNIVERSIDAD DE PI-NAR RÍO	- Para identificar el establecimiento dedicado a brindar carreras de Ingenierías Forestal y Agrónoma tanto en las modalidades de curso diurno o por encuentros; realizar investigaciones de alto contenido científico, e impartir cursos de superación académica y profesional en Postgrado.	11/12/2013
2013-0020 23/04/2015	FACULTAD DE CIENCIAS SOCIALES Y HUMANÍSTICAS UPR y diseño	UNIVERSIDAD DE PI-NAR RÍO	- Para identificar el establecimiento dedicado a brindar licenciaturas de corte humanístico en Derecho, Estudios Socioculturales, Periodismo, Comunicación Social, Psicología y Sociología en la categoría de pregrado; incentivar la investigación científica e impartir cursos de superación profesional y académica a nivel de postgrado	29/01/2014
2013-0019 23/04/2015	DE CIENCIAS ECONÓMICAS UPR y diseño	UNIVERSIDAD DE PI-NAR RÍO	- Para identificar el establecimiento dedicado a brindar carreras de Licenciaturas en Economía y Contabilidad así como de Ingeniería Industrial en los cursos de pregrado ya sea en las modalidades de curso diurno o por encuentros; fomentar proyectos de investigación e impartir cursos de superación académica y profesional en Postgrado	11/12/2013
2013-0018 23/04/2015	FACULTAD DE AGRONOMÍA DE MONTAÑA. UPR y diseño	UNIVERSIDAD DE PI-NAR RÍO	- Brindar la carrera Ingeniería de Agronomía de Montaña en la cual se forman	11/12/2013

No Reg./ Fecha	Denominación	Titular	Act. de la empresa	Fecha Pub.
2013-0017 23/04/2015	FACULTAD DE CIENCIAS TÉCNICAS. UPR y diseño	UNIVERSIDAD DE PINAR DEL RÍO	ingenieros agrónomos especializados en la Agronomía Pecuaria, e incentivar la investigación científica en aras de solucionar problemáticas existentes paralelamente a la superación académica y profesional en postgrado.	11/12/2013
2013-0007 23/04/2015	GRÁFICA GEO SERVICIOS POLIGRÁFICOS y diseño	EMPRESA GRÁFICA GEO	Proyectar, ejecutar y brindar servicios de diseño, pre-impresión, impresión y terminación. Ejecutar el servicio de conversión de papel, cartón o cartulina (diferentes formatos. Prestar servicios científicos - tecnológicos especializados, consultoría y capacitación. Prestar servicios de reparación y mantenimiento a equipos gráficos de las empresas nacionales. Comercializar en pesos cubanos de forma mayorista recortaría y desechos del proceso productivo de la industria gráfica a las empresas nacionales, así como productos ociosos y de lento movimiento, de sus inventarios propios. Prestar el servicio comedor, transporta-	28/06/2013

No Reg./ Fecha	Denominación	Titular	Act. de la empresa
			ción, la instalación y puesta en marcha del servicio de artes gráficas. Realizar la compra de materias primas, materiales y equipos al MINFAR y a otras empresas (Grupo GEOCUBA, mixtas y cooperadas).

Concesión parcial(sin oposición)

Marcas

No. de solicitud	Denominación	Titular	Clases	Pub. Sol.
2013-0555	3.85 MUSICA PARA TODOS y diseño	Díaz Baracaldo, Juan Armando; Díaz Baracaldo, Abel Antonio	9, 16, 25, 33 y 41	27/09/2013 Gaceta: 304
2014-0207	A ANGELES y diseño	Rodríguez Quintero, Jesús	3, 9, 16, 18, 25, 35 y 41	27/06/2014 Gaceta: 313

Estados legales

Marcas y otros signos distintivos



**Anotación cambio de domicilio del titular
Marcas**

No. Solic.	Fecha sol.	Denominación	Titular	Nueva dirección	Fecha anotación
0204208	8/07/1962	B y diseño	CONTINENTAL BARUM S.R.O.	Objizdná 1628, 765 02 Otrokovice	05/05/2015
0218387	08/09/1945	PARKER y diseño	ALFRED DUNHILL PIPES LIMITED	15 Hill Street London W1J 5QT, Reino Unido	05/05/2015
0220988	03/10/1983	BAYPRESS	BAYER A.G.	Kaiser - Wilhelm- Allee, 51373 Leverkusen, Alemania	05/05/2015
1985/0025	15/01/1985	GALAXIA y diseño	EMPRESA DE PRODUCTOS LÁCTEOS ARTEMISA	Avenida 41, número 7814, entre 78 y circunvalación, San Antonio de los Baños, República de Cuba	05/05/2015
1985/0066	27/02/1985	APPLAUD	NIHON NOHYAKU CO., LTD.	19-8, Kyobashi 1-Chome, Chuo-Ku, Tokyo, Japón	11/05/2015
1985/0156	25/04/1985	Figurativa	KONIKA MINOLTA , INC.	2-7-2 Marunouchi, Chiyoda-Ku, Tokio, Japón	06/05/2015
1985/0157	25/04/1985	Figurativa	KONIKA MINOLTA , INC.	2-7-2, Marunouchi, Chiyoda-Ku, Tokio, Japón	05/05/2015
1985/0188	15/05/1985	WOLMANIT	BASF WOLMAN GMBH.	Dr.- Wolman-Strasse 31-33, 76547 Sinsheim, Alemania	20/05/2015
1990/0177	23/04/1990	MOVADO	MOVADO WATCH COMPANY A.G.	Bettlachs- trasse 8 CH-2540 Grenchen, Suiza	13/05/2015
1995/0553	24/03/1995	LIBEROMEX y diseño	SIGMA ALIMIENTOS S.A. DE C.V.	Avenida Gómez Morín No.1111, Colonia Carrizalejo, código pos-	18/05/2015

No. Solic.	Fecha sol.	Denominación	Titular	Nueva dirección tal 66254, San pedro Garza Gar- cía, Nuevo León, Mé- xico	Fecha ano- tación
1995/0555	24/03/1995	C CHIMEX y diseño	SIGMA ALIMEN- TOS S.A. DE C.V.	Gómez Mo- rín No.1111, Colonia Carrizalejo, código pos- tal 66254, San pedro Garza Gar- cía, Nuevo León, Mé- xico	18/05/2015
1995/0556	24/03/1995	V VIVA y diseño	SIGMA ALIMEN- TOS S.A. DE C.V.	A v e n i d a Gómez Mo- rín No.1111, Colonia Ca- rrizalejo, código pos- tal 66254, San Pedro Garza Gar- cía, Nuevo León, Méxi- co	18/05/2015
1995/0650	14/04/1995	REVERE	WORLD KITCHEN, LLC.	9525 W. Bryn Mawr Ave. Suite 300, Rose- mont, IL, E s t a d o s Unidos de América	20/05/2015
1995/0653	14/04/1995	CORELLE	WORLD KITCHEN, LLC.	9525, W. Bryn Mawr Ave, Suite 300, Rose- mont, IL, E s t a d o s Unidos de América	20/05/2015
1995/0659	14/04/1995	DOMECQ	PERNOD RICARD ESPAÑA, S.A.	Avenida Or- tega y Gas- set No.201, 5ta. plan- ta, Palacio de Ferias y congresos de Málaga, 29006 Má- laga, Espa- ña	06/05/2015

No. Solic.	Fecha sol.	Denominación	Titular	Nueva dirección	Fecha anotación
1995/0685	21/04/1995	XEROX	XEROX CORPORATION	45 Glover Ave., Norwalk, Connecticut 06856, Estados Unidos de América	06/05/2015
1995/0687	21/04/1995	XEROX	XEROX CORPORATION	45 Glover Ave. Norwalk, Connecticut 06856, Estados Unidos de América	06/05/2015
1995/0689	21/04/1995	XEROX	XEROX CORPORATION	45 Glover Ave. Norwalk, Connecticut 06856, Estados Unidos de América	06/05/2015
1995/1136	12/07/1995	CERRUTI	CERRUTI 1881	3, Place de la Madeleine F-75008 PARIS, Francia	12/05/2015
1995/1395	29/08/1995	EL ALJIBE y diseño	G R U P O E M P R E - S A R I A L E X T R A H O - T E L E R O P A L M A - R E S , S . A .	Calle Línea número 60, entre M y N, Vedado, Plaza de la Revolución, República de Cuba	07/05/2015
1995/1501	15/09/1995	AIG	A M E R I - C A N I N - T E R N A - T I O N A L G R O U P I N C .	175 Water Street, New York, New York 10038, Estados Unidos de América	07/05/2015
1997/0339	01/04/1997	"GUT"	EMPRESA DE PRO- DUCTOS LÁCTEOS ARTEMISA	Avenida 41 número 7814, entre 78 y Circunvalación, , San Antonio de los Baños, República de Cuba	07/05/2015

Año CXIII

Boletín Oficial N°325

No. Solic.	Fecha sol.	Denominación	Titular	Nueva dirección	Fecha anotación
2000-1275	21/08/2000	SIGNO y diseño	EMPRESA INDUSTRIAL CUBANA DEL MUEBLE, en forma abreviada DUJO	Avenida 26 número 852 esquina 41, Nuevo Vedado, Plaza de la Revolución, República de Cuba	07/05/2015
2000-1693	08/12/2000	ENSUEÑO y diseño	EMPRESA INDUSTRIAL CUBANA DEL MUEBLE, en forma abreviada DUJO	Avenida 26 número 852 esquina 41, Nuevo Vedado, Plaza de la Revolución, República de Cuba	07/05/2015
2002-0987	21/11/2002	AMAN	AMAN-RESORTS LIMITED	8F Kailey Tower, 16 Stanley Street, Central, Hong Kong	07/05/2015
2004-0538	30/08/2004	Figurativa	CHURCH & DWIGHT CO., INC.	500 Charles Ewing Boulevard, Ewing, New Jersey, 08628, Estados Unidos de América	29/05/2015
2004-0547	01/09/2004	OXIS TURBUHALER	ASTRAZENECA AB	SE-151 85 Sodertalje, Suecia	29/05/2015
2004-0762	08/12/2004	NovoSeven	Novo Nordisk Health Care AG	Thurgauerstrasse 36/38 CH-8050 Zürich, Suiza	20/05/2015
2004-0772	10/12/2004	BLUE RIBBON y diseño	AMERICAN RICE, INC.	2777 Allen Parkway Suite 1600, Houston, Estados Unidos de América	05/05/2015
2005-0076	14/02/2005	LUCKY STRIKE ORIGINAL RED y diseño	BRITISH AMERICAN TOBACCO (BRANDS) INC.	2711 Centerville Road, Suite 300, Wilmington, Delaware 19808, Estados Unidos de América	11/05/2015

No. Solic.	Fecha sol.	Denominación	Titular	Nueva dirección	tación
2005-0210	12/04/2005	Figurativa	SHORINJI KEMPO UNITY	2-17-5, Kitchatsuka, toshima-ku, Tokio, Japón	07/05/2015
2005-0219	15/04/2005	PRISTIQ	WYETH LLC	235 East 42nd Street, New York, NY10017, Estados Unidos de América	12/05/2015
2005-0228	18/04/2005	PHOTO-FRIN	PINNACLE BIOLOGICS BV	Phoenix Center, George Street, St- Michael, Barbados	15/05/2015
2005-0251	25/04/2005	BRUTAL FRUIT	SABMILLER INTERNATIONAL, B.V.	Schouwburgplein 30-34 NL- 3012 CL ROTTERDAM, Países Bajos	12/05/2015
2005-0279	09/05/2005	TORISEL	WYETH LLC	235 East 42nd Street, New York, NY10017, Estados Unidos de América	07/05/2015
2005-0370	30/06/2005	DIOVENOR	LABORATOIRES INNOTHERA SOCIÉTÉ PAR ACTIONS SIMPLIFIÉE	22 Avenue Aristide Briand, 94110 Arcueil, Francia	21/05/2015
2007-0023	16/01/2007	PRONTO y diseño	EMPRESA DE PRODUCTOS LÁCTEOS ARTEMISA	Avenida 41 número 7814, entre 78 y Circunvalación, San Antonio de los Baños, República de Cuba	11/05/2015
2008-0011	10/01/2008	NOVOSEVEN TF	NOVO NORDISK HEALTH CARE AG	Thurgauerstrasse 36/38 CH-8050 Zürich, Suiza	21/05/2015

Año CXIII**Boletín Oficial N°325**

No. Solic.	Fecha sol.	Denominación	Titular	Nueva dirección	Fecha anotación
2008-0012	10/01/2008	NOVOSE- VEN RT	NOVO NORDISK HEALTH CARE AG	Thur- gauerstras- se 36/38 CH-8050 Zürich, Suiza	21/05/2015
2008-0480	03/09/2008	NOVOSE- VEN RTS	NOVO NORDISK HEALTH CARE AG	Thur- gauerstras- se 36/38 CH-8050 Zürich Switzer- land, Suiza	21/05/2015
107158	14/01/1964	CARBO- NELL y diseño	DEOLEO SA	Carretera N-IV, Kiló- metro 388, cp 14610 Alcolea (Córdoba), ES	21/05/2015

Anotación cambio de domicilio del titular
Nombres comerciales

No. Solic.	Fecha sol.	Denominación	Titular	Nueva dirección	Fecha anotación
2000-0226	05/12/2000	DUCAL	E M P R E - SA TEXTIL DUCAL	Vía Blanca y Callejón del Polvo- rín, reparto Los Ánge- les, San Miguel del Padrón, República de Cuba	18/05/2015

Anotación cambio de domicilio del titular
Lemas comerciales

No. Solic.	Fecha sol.	Denominación	Titular	Nueva dirección	Fecha anotación
1997/0010	01/04/1997	LOS AS- TROS DEL SABOR	EMPRESA DE PRODUC- TOS LÁCTEOS ARTEMISA	Avenida 41 núme- ro 7814, entre 78 y Circunva- lación, San Antonio de los Baños, Provincia Artemisa, República de Cuba	11/5/2015

Cambio de nombre del titular

Marcas

No. Solic./Reg.	Fecha de Sol./ Registro	Denominación	Titular anterior	Nuevo Nombre	Fecha anotación
114315	09/08/1983	IH y diseño	CNH AMERICA LLC	CNH INDUSTRIAL AMERICA LLC	11/05/2015
115707	15/11/1985	GALAXIA y diseño	EMPRESA DE PRODUCTOS LÁCTEOS DE LA HABANA	EMPRESA DE PRODUCTOS LÁCTEOS ARTEMISA	05/05/2015
116097	07/04/1986	Figurativa	KONIKA MINOLTA HOLDINGS, INC.	KONIKA MINOLTA, INC.	06/05/2015
115731	18/04/1986	Figurativa	KONIKA MINOLTA HOLDINGS, INC.	KONIKA MINOLTA, INC.	05/05/2015
115798	15/01/1986	WOLMANIT	DR. WOLMAN GMBH.	BASF WOLMAN GMBH.	20/05/2015
121153	03/11/1994	EASTON	BPS Greenland Corp.	EASTON BASEBALL/SOFTBALL CORP.	15/05/2015
122097	06/07/1995	CORNELIUS	IMI CORNELIUS INC	CORNELIUS INC	20/05/2015
122723	05/10/1995	REVERE	WORLD KITCHEN, INC.	WORLD KITCHEN, LLC.	20/05/2015
122663	05/10/1995	CORELLE	WORLD KITCHEN, INC.	WORLD KITCHEN, LLC.	20/05/2015
123338	26/02/1996	EL ALJIBE y diseño	CUBANACAN PALMARES, S.A.	GRUPO EMPRESARIAL EXTRAHOTELERO PALMARES, S.A.	7/05/2015
128735	12/06/2000	"GUT"	EMPRESA DE PRODUCTOS LÁCTEOS HABANA	EMPRESA DE PRODUCTOS LÁCTEOS ARTEMISA	07/05/2015

No. Solic./Reg.	Fecha de Sol./ Registro	Denominación	Titular anterior	Nuevo Nombre	Fecha anotación
1275	27/05/2003	SIGNO y diseño	EMPRESA DE MUEBLES Y ARTÍCULOS VARIOS SIGNO	EMPRESA INDUSTRIA CUBANA DEL MUEBLE, DUJO	07/05/2015
1693	08/05/2003	ENSUEÑO y diseño	EMPRESA DE MUEBLES Y ARTÍCULOS VARIOS SIGNO	EMPRESA INDUSTRIA CUBANA DEL MUEBLE, en forma abreviada DUJO	07/05/2015
210	25/08/2006	Figurativa	SHORINJI KEMPO INTELLECTUAL PROPERTY PROTECTION CORPORATION	SHORINJI KEMPO UNITY	07/05/2015
52	17/12/2007	D' GUSTO y diseño	EMPRESA SERVISISA S.A. y GRUPO EMPRESARIAL SERVISISA, S.A.	GRUPO EMPRESARIAL SERVISISA, S.A.	12/05/2015
23	26/08/2008	PRONTO y diseño	EMPRESA PRODUCTOS LÁCTEOS HABANA	EMPRESA DE PRODUCTOS LÁCTEOS ARTEMISA	11/05/2015
475	10/03/2011	ESIC y diseño	EMPRESA DE SERVICIOS DE INGENIERÍA DE CIENFUEGOS	EMPRESA CONTRATISTA GENERAL DE OBRAS DE CIENFUEGOS	12/05/2015
200	14/05/2013	UNIMAX y diseño	GRUPO EMPRESARIAL SERVISISA, S.A.	EMPRESA SERVISISA S.A	12/05/2015
201	25/06/2013	UNICORNIO y diseño	GRUPO EMPRESARIAL SERVISISA, S.A.	EMPRESA SERVISISA S.A	12/05/2015
202	25/06/2013	SETCA y diseño	GRUPO EMPRESARIAL SERVISISA, S.A.	EMPRESA SERVISISA S.A	12/05/2015

No. Solic./Reg.	Fecha de Sol./ Registro	Denominación	Titular anterior	Nuevo Nombre	Fecha anotación
203	14/05/2013	SERTEC y diseño	GRUPO EMPRESA-RIAL SER-VISA, S.A.	EMPRESA SERVISA S.A	12/05/2015
204	04/11/2013	D´HIGIENE y diseño	GRUPO EMPRESA-RIAL SER-VISA, S.A.	EMPRESA SERVISA S.A	12/05/2015
205	25/06/2013	DONAIRE y diseño	GRUPO EMPRESA-RIAL SER-VISA, S.A.	EMPRESA SERVISA S.A	12/05/2015
206	14/05/2013	LIRONDA y diseño	GRUPO EMPRESA-RIAL SER-VISA, S.A.	EMPRESA SERVISA S.A	12/05/2015
226	12/12/2014	RITOS y diseño	UNIÓN DE LA INDUSTRIA DE MUEBLES, DUJO	EMPRESA INDUSTRIAL CU-BANA DEL MUEBLE, DUJO	05/05/2015
2015/000075	21/01/2015	ALGUSTO y diseño	GRUPO EMPRESA-RIAL SER-VISA, S.A	EMPRESA SERVISA S.A	12/05/2015

**Cambio de nombre del titular
Nombres comerciales**

No. Solic./Reg.	Fecha de Sol./ Registro	Denominación	Titular anterior	Nuevo Nombre	Fecha anotación
226	27/06/2003	DUCAL	UNIÓN TEXTIL "DUCAL"	EMPRESA TEXTIL DUCAL	18/05/2015

**Cambio de nombre del titular
Lemas comerciales**

No. Solic./Reg.	Fecha de Sol./ Registro	Denominación	Titular anterior	Nuevo Nombre	Fecha anotación
1997/0010	01/04/1997	LOS ASTROS DEL SABOR	EMPRESA PRODUCTOS LACTEOS HABANA	EMPRESA DE PRODUCTOS LÁCTEOS ARTEMISA	11/05/2015

Año CXIII**Boletín Oficial N°325****Resolución no admisión cambio de domicilio****Marcas**

No_solic/registr.	Fecha sol/Reg.	Denominación	Clases	Sol./Titular	No. Res/Fecha	Tipo de trámite
310	27/06/2005	CINQUILLO y diseño	9, 35 y 41	PRO-DUCIONES COLIBRÍ, CASA DISCOGRÁFICA Y EDITORA MUSICAL	1243/2015 06/05/2015	Cambio de domicilio

Resolución no admisión cambio de nombre**Marcas**

No_solic/registr.	Fecha sol/Reg.	Denominación	Clases	Sol./Titular	No. Res/Fecha	Tipo de trámite
310	27/06/2005	CINQUILLO y diseño	9, 35 y 41	PRO-DUCIONES COLIBRÍ, CASA DISCOGRÁFICA Y EDITORA MUSICAL	1243/2015 06/05/2015	No admisión Cambio de nombre

Resolución no admisión cambio de titular**Marcas**

No_solic/registr.	Fecha sol/Reg.	Denominación	Clases	Sol./Titular	No. Res/Fecha	Tipo de trámite
588	21/09/2004	ECOFEL y diseño	1 y 32	González Sar- diñas, Enrique Orlaido	1348/2015 06/05/2015	No admisión Cambio de titular

Revocación**Marcas**

No_solic.	Fecha sol.	Clases	Denominación	Titular	No. Res/Fecha
2013/000751	12/11/2013	14, 21, 25 y 35	QFRO y diseño	Benamente Quintana, Yank	1596/2015 10.05.2015

Renovación

Marcas

No_regis	Fecha registro	Denominación	Clases	Titular	No. Res/	Fecha prevista de exp. del reg.
60293	18/06/1940	ROYAL	30	INTERCONTINENTAL GREAT BRANDS LLC.	1302/2015	18/06/2025
77597	02/09/1949	SYLVANIA y diseño	11	FLOWIL INTERNATIONAL LIGHTING (HOLDING) B.V.	1319/2015	02/09/2024
78847	08/03/1950	UNION SPECIAL	7	UNION SPECIAL CORPORATION	1318/2015	08/03/2025
78789	04/03/1980	ORTHO y diseño	5	OMS INVESTMENTS, INC	1491/2015	04/03/2025
109618	14/03/1970	TIME	9	TIME INC.	1295/2015	14/03/2025
109619	14/03/1970	TIME	16	TIME INC.	1296/2015	14/03/2025
109620	14/03/1970	TIME	3, 8 y 41	TIME INC.	1297/2015	14/03/2025
109652	25/03/1970	TIME y diseño	16	TIME INC.	1298/2015	25/03/2025
80622	08/09/1966	CINZANO	33	DAVIDE CAMPARI MILANO S.P.A.	1502/2015	08/09/2025
115400	04/03/2015	GOLD BOND	34	JT INTERNATIONAL S.A.	1345/2015	24/08/2034
115782	15/01/1986	NSK	7	NSK LTD	1492/2015	15/05/2025
122260	19/07/1995	LISALGIL	5	BOEHRINGER INGELHEIM PROMECO S.A. DE C.V.	1336/2015	23/01/2025
122384	28/08/1995	HOROSCOPO	3	M.CAMACHO, S.A.	1317/2015	06/02/2025
122433	30/08/1995	CALLEBAUT	30	BARRY CALLEBAUT AG	1501/2015	14/02/2025
122431	30/08/1995	VAXSPIRAL y diseño	5	INSTITUTO FINLAY CENTRO DE INVESTIGACIÓN-PRODUCCIÓN DE SUEROS Y VACUNAS	1315/2015	14/02/2025

Año CXIII

Boletín Oficial N°325

No_regis	Fecha registro	Denominación	Clases	Titular	No. Res/	Fecha prevista de exp. del reg.
122430	30/08/1995	VAX-TET y diseño	5	INSTITUTO FINLAY CENTRO DE INVESTIGACIÓN-PRODUCCIÓN DE SUEROS Y VACUNAS	1316/2015	14/02/2025
122429	30/08/1995	VA-DIFTET y diseño	5	INSTITUTO FINLAY CENTRO DE INVESTIGACIÓN-PRODUCCIÓN DE SUEROS Y VACUNAS	1305/2015	14/02/2025
122446	30/08/1995	GLOBITOS	30	PRODUCTOS ALIMENTICIOS DONDE S.A. DE C.V.	1326/2015	20/02/2025
122447	30/08/1995	SOLES	30	PRODUCTOS ALIMENTICIOS DONDE S.A. DE C.V.	1327/2015	20/02/2025
122458	30/08/1995	IMPERIAL y diseño	32	PRODUCTORA LA FLORIDA S.A.	1320/2015	20/02/2025
122459	30/08/1995	Figurativa	32	PRODUCTORA LA FLORIDA S.A.	1321/2015	20/02/2025
122491	30/08/1995	GILMAR	25	GILMAR S.P.A	1303/2015	14/03/2025
122493	30/08/1995	SPORT ICE	25	GILMAR S.P.A	1311/2015	14/03/2025
122510	30/08/1995	GIDEON y diseño	16	THE GIDEONS INTERNATIONAL	1493/2015	14/03/2025
122571	14/09/1995	CINZANO y diseño	33	DAVIDE CAMPARI MILANO S.P.A.	1506/2015	17/03/2025

No_regis	Fecha registro	Denominación	Clases	Titular	No. Res/	Fecha prevista de exp. del reg.
122573	14/09/1995	TEVA	5	TEVA PHARMA-CEUTICAL INDUSTRIES LTD	1313/2015	17/03/2025
122574	14/09/1995	COPAXONE	5	TEVA PHARMA-CEUTICAL INDUSTRIES LTD	1314/2015	17/03/2025
122333	10/08/1995	CUBANIM	5	INSTITUTO INVESTIGACIONES FUNDAMENTALES EN AGRI-CULTURA TROPICAL ALEJANDRO DE HUMBOLDT, (INIFAT)	1299/2015	20/03/2025
122335	10/08/1995	DERNIM P	5	INSTITUTO INVESTIGACIONES FUNDAMENTALES EN AGRI-CULTURA TROPICAL ALEJANDRO DE HUMBOLDT, (INIFAT)	1280/2015	20/03/2025
122336	10/08/1995	DERNIM U	5	INSTITUTO INVESTIGACIONES FUNDAMENTALES EN AGRI-CULTURA TROPICAL ALEJANDRO DE HUMBOLDT, (INIFAT)	1281/2015	20/03/2025

Año CXIII

Boletín Oficial N°325

No_regis	Fecha registro	Denominación	Clases	Titular	No. Res/	Fecha prevista de exp. del reg.
122339	10/08/1995	OLEONIM 50 CE	5	INSTITUTO INVESTIGACIONES FUNDAMENTALES EN AGRICULTURA TROPICAL ALEJANDRO DE HUMBOLDT, (INIFAT)	1282/2015	20/03/2025
122340	10/08/1995	SOLASOL	5	INSTITUTO INVESTIGACIONES FUNDAMENTALES EN AGRICULTURA TROPICAL ALEJANDRO DE HUMBOLDT, (INIFAT)	1283/2015	20/03/2025
122342	10/08/1995	OLEONIM 80 CE	5	INSTITUTO INVESTIGACIONES FUNDAMENTALES EN AGRICULTURA TROPICAL ALEJANDRO DE HUMBOLDT, (INIFAT)	1284/2015	20/03/2025
122588	14/09/1995	UNCLE BEN'S y diseño	29	MARS, INCORPORATED	1337/2015	24/03/2025
122603	27/04/2015	ANTARCTICA	32	AMBEV S.A.	1475/2015	24/03/2035
122612	24/03/2025	LA VILLITA y diseño	29	SIGMA ALIMENTOS, S.A. DE C.V.	1309/2015	24/03/2025

No_regis	Fecha registro	Denominación	Clases	Titular	No. Res/	Fecha prevista de exp. del reg.
122613	14/09/1995	EL CAZO MEXICANO y diseño	29	SIGMA ALIMENTOS CONGELADOS, S.A. DE C.V.	1308/2015	24/03/2025
122624	14/09/1995	FOUR SEASONS y diseño	36	FOUR SEASONS HOTELS (BARBADOS) LTD	1495/2015	24/03/2025
123308	26/02/1996	BALENCIAGA	25	BALENCIAGA	1500/2015	04/04/2025
122717	05/10/1995	VALTREX y diseño	5	GLAXO GROUP LIMITED	1307/2015	04/04/2025
122638	05/10/1995	OXISTAT	5	GLAXO GROUP LIMITED	1495/2015	04/04/2025
122639	05/10/1995	CUTIVATE	5	GLAXO GROUP LIMITED	1306/2015	04/04/2025
122640	05/10/1995	FLIXOTIDE	5	GLAXO GROUP LIMITED	1310/2015	04/04/2025
122653	05/10/1995	ICEBERG	3	SEM-INVEST INVESTMENTS B.V.	1496/2015	04/04/2025
122654	05/10/1995	ICEBERG	9	SEM-INVEST INVESTMENTS B.V.	1497/2015	04/04/2025
122655	04/04/2025	ICEBERG	14	SEM-INVEST INVESTMENTS B.V.	1498/2015	04/04/2025
122657	05/10/1995	ICEBERG	25	GILMAR S.P.A	1304/2015	04/04/2025
122975	07/12/1995	PUNTO VERDE	3	M. CAMACHO, S.A.	1312/2015	15/06/2025
123501	03/04/1996	COBERCO HOLLAND y diseño	29	FRIESLAND BRANDS B.V.	1285/2015	01/09/2025

Año CXIII

Boletín Oficial N°325

No_regis	Fecha registro	Denominación	Clases	Titular	No. Res/	Fecha prevista de exp. del reg.
760	03/02/2006	HAMMERITE	3	HAMMERITE PRODUCTS LIMITED	1503/2015	08/12/2024
141	25/08/2006	VERTICE y diseño	37 y 42	EMPRESA DE SERVICIOS DE INGENIERÍA Y DISEÑO DE HOLGUÍN, VERTICE	1342/2015	10/03/2025
157	25/08/2006	FUD y diseño	29 y 30	SIGMA ALIMENTOS, S.A. DE C.V.	1504/2015	16/03/2025
176	25/08/2006	PRIORIX	5	GLAXOS-MITHKLINE BIOLOGICALS S.A.	-1292/2015	29/03/2025
178	25/08/2006	ENO	32	GLAXOS-MITHKLINE BIOLOGICALS S.A.	-1300/2015	29/03/2025
180	25/08/2006	INFANRIX HEXA	5	GLAXOS-MITHKLINE BIOLOGICALS S.A.	-1293/2015	29/03/2025
181	25/08/2006	INFANRIX PENTA	5	GLAXOS-MITHKLINE BIOLOGICALS S.A.	-1290/2015	29/03/2025
182	25/08/2006	BACTROBAN	5	GLAXOS-MITHKLINE BIOLOGICALS S.A.	-1294/2015	29/03/2025
217	25/08/2006	BEECHAM	5	SMITHKLINE BEECHAM LIMITED	-1291/2015	15/04/2025
219	18/09/2006	PRISTIQ	5	WYETH LLC	H1287/2015	15/04/2025
220	18/09/2006	CABILANT	5	WYETH LLC	H1288/2015	15/04/2025
230	19/10/2006	SUTENT	5	PFIZER PRODUCTS INC.	R1286/2015	18/04/2025
279	19/10/2006	TORISEL	5	WYETH LLC	H1301/2015	09/05/2025

No_regis	Fecha registro	Denominación	Clases	Titular	No. Res/	Fecha prevista de exp. del reg.
290	11/12/2006	MAPFRE y diseño	16, 35, 36, 37, 38, 39, 41, 42 y 44	MAPFRE FAMILIAR, COMPAÑIA DE SEGUROS Y REASEGUROS, S.A.	1505/2015	12/05/2025
408	19/10/2006	PARADISUS RIO DE ORO y diseño	43	DORPAN, S.L.	1289/2015	21/07/2025

Renovación con reclasificación

Marcas

No_regis	Fecha registro	Denominación	Clases	Titular	No. Res/Fecha renovación	Fecha prevista de exp. del reg.
122497	30/08/1995	BLIMPLIE	43 y 44	KAHALA FRANCHISING, LLC.	1235/2015	22/02/2025
122669	05/10/1995	MELIA HOTELES	43	DORPAN S.L.	1238/2015	04/04/2025
122803	14/11/1995	IMPAG y diseño	7 y 8	EMPRESA DE EQUIPOS AGRÍCOLAS (EEA) "HÉROES DEL 26 DE JULIO"	1237/2015	26/06/2025
123373	08/03/1996	MEGACEN y diseño	35, 42 y 45	CENTRO DE INFORMACIÓN Y GESTIÓN TECNOLÓGICA, CITMA	1239/2015	05/07/2025
123330	26/02/1996	GRAN MELIA	43	DORPAN S.L.	1236/2015	21/08/2025

Año CXIII

Boletín Oficial N°325

Caducidad por fin de vigencia

Marcas comerciales

No. registro	Fecha de registro	Denominación	Clase	Titular	Fecha Caducidad
613	28/03/2005	FRIGEL diseño	y 35 y 37	EM- PRESA DE REFRI- GERA- CIÓN FRIGEL	06/05/2015

Abandono por no respuesta

Marcas

No. solíc.	Fecha de Sol. / Reg.	Denominación	Clase	Solicitante	No. resol./fecha
2000/000300	22/02/2000	VITAFARMA y diseño	5	C3 TRA- DING VI- TAFARMA MMP	1483/2015 15/05/2015
2011/000541	21/10/2011	RAPILAT- HELICAG y diseño	5 y 10	LABORA- TORIOS DALMER S.A. y EM- PRESA DE PRODUC- CIÓN DE BIOLÓGI- COS "CAR- LOS J. FINLAY"	1482/2015 15/05/2015
2014/000189	07/03/2014	TRIDIMEN- SIONAL	30	GRUPO BIMBO, S.A.B DE C.V.	1344/2015 06/05/2015
2014/000423	09/06/2014	EDICIONES INCA	16	INSTITUTO NACIONAL DE CIEN- CIAS AGRÍ- COLAS (INCA)	1325/2015 06/05/2015
2014/000432	11/06/2014	IMAGEN3A	35	Ileana María Rodríguez Hernández	1324/2015 06/05/2015
2014/000655	07/08/2014	XAZOLPIN	5	EMPRESA LABO- RATORIO FARMA- CÉUTICO "ROBERTO ESCUDE- RO"	1338/2015 06/05/2015

Año CXIII
Boletín Oficial N°325
Resolución Denegación

Marcas

No. solíc.	Fecha Sol.	Denominación	Clases	Solicitante	No. Res. /Fecha
2013-0793	02/12/2013	RESTAURANTE 1800 CAGUAY, CUBA y diseño	35, 41 y 43	Izquierdo Fernández, Edel	1465/2015 12/05/2015
2013-0843	18/12/2013	MOSAICO HABANA y diseño	19, 35 y 42	Lanz del Pozo, Yolanda Margarita; Ravelo López, Georgina María	1234/2015 06/05/2015

Resolución Denegación

Nombres comerciales

No. solíc.	Fecha Sol.	Denominación	Act. de empresa	Solicitante	No. Res. /Fecha
2000-0060	14/04/2000	PARQUE TEMATICO YA-GUAJAY	Distinguir parques rísticos	GAVIOTA, tu-S.A.	1331/2015 06/05/2015
2000-0073	14/04/2000	PARQUE TEMATICO CAYO SANTA MARIA	Distinguir parques rísticos	GAVIOTA, tu-S.A.	1332/2015 06/05/2015

Resolución Denegación

Emblemas empresariales

No. solíc.	Fecha Sol.	Denominación	Act. de empresa	Solicitante	No. Res. /Fecha
2013-0073	29/11/2013	CARNICAM y diseño	Para identificar a la persona jurídica dedicada a la producción y comercialización de productos cárnicos y sus derivados.	EMPRESA CÁRNICA CAMAGÜEY	1469/2015 15/05/2015

Corrección de errores

Marcas						
No. solíc./	Fecha de sol	Denominación	Clases	Solic. o Titular	No. Res./Fecha	
268	24/10/2014	NOSO- TROS- TR3S DISEÑO/ DESING y diseño	20, 35, 37, 40, 41, 42	Torres Casañas, Amaya	1537/2015 15/05/2015	
2014/000261	04/04/2014	COMIX- VAR ESTRUC- TURAS MECÁ- NICAS CONS- TRUC- TIVAS y diseño	20, 37, 44	COOPE- RATIVA DE CONS- TRUCCIÓN A CORA- ZÓN LIM- PIO. CO- MIXVAR	1531/2015 15/05/2015	
2014/000275	08/04/2014	3STADO SÓLIDO y diseño	9, 16, 25, 41, 42, 43	Delgado Royo, Lea- far David; Alarcón Torres, Yo- hiszel	1510/2015 15/05/2015	
2014/000348	12/05/2014	ARTE3 y diseño	6, 11, 20 y 24	Soto Valle, José Anto- nio	1522/2015 15/05/2015	
2014/000366	20/05/2014	S E R V I - CONST y diseño	37 y 40	Reyes Gon- zález, Julio Ramón	1529/2015 15/05/2015	
2014/000375	26/05/2014	A3 ARTE3 y diseño	6, 11, 20 y 24	Soto Valle, José Anto- nio	1523/2015 15/05/2015	
387	22/05/2015	ORFE- BRERÍA CONTEM- PORÁNEA 950 ROX y diseño	14, 35 y 42	Rodríguez Vargas, Rosana	1463/2015 12/05/2015	
2014/000393	02/06/2014	SINTRAZ y diseño	9 y 42	UNIDAD CIEN- TÍFICO TÉCNICA GEOCUBA INVESTI- GACIÓN Y CONSUL- TORÍA	1517/2015 15/05/2015	
2014/000399	03/06/2014	COOPE- RATIVA SERVI- CIOS TÉC- NICOS TORPEDO y diseño	37 y 40	Toledo Hernández, Michel	1519/2015 15/05/2015	

Año CXIII

Boletín Oficial N°325

No. solíc./	Fecha de sol	Denominación	Clases	Solic. o Titular	No. Res./Fecha
2014/000445	16/06/2014	IMAGEN FONTE ACADEMIA PELUQUERÍA DE ESTILO y diseño	35, 41 y 44	Fonte Guerra, Armando Jacinto	1532/2015 15/05/2015
2014/000447	16/06/2014	B B y diseño	30 y 33	Montalván Santana, Idalberto; Pileta Hidalgo, Beatriz	1528/2015 15/05/2015
2014/000460	24/06/2014	PRODUCTOS CÁRNICOS TORISUR y diseño	29	EMPRESA AGROINDUSTRIAL DE GRANOS SUR DEL JÍBARO	1534/2015 15/05/2015
2014/000465	27/06/2014	GC GUÍA DEL CUENTA PROPISTA y diseño	16, 35, 40, 41 y 42	EMPRESA GRÁFICA DE FINANZAS Y PRECIOS, EGRAFIP	1520/2015 15/05/2015
2014/000490	30/06/2014	DIETZ WATSON y diseño	29	Fuentes Ledo, Gustavo Alejandro	1527/2015 15/05/2015
2014/000505	04/07/2014	IMFERON	5	ALFARMA S.A.	1514/2015 15/05/2015
2014/000506	04/07/2014	OVUGEST	5	ALFARMA S.A	1515/2015 15/05/2015
2014/000507	04/07/2014	LEPOVERA	5	ALFARMA S.A	1513/2015 15/05/2015
2014/000508	04/07/2014	D M DIPLOMARKET THE BEST ALWAYS y diseño	16, 25, 35, 36, 39, 43 y 45	Cuspinera Medina, Frank	1511/2015 15/05/2015
2014/000565	16/07/2014	K KALBITOR ECALLANTIDE R y diseño	5	Fuentes Ledo, Gustavo Alejandro	1530/2015 15/05/2015
2014-0582	22/07/2014	ABRA COOPERATIVA DE CONSTRUCCIÓN CIVIL y diseño	37	Hernández Colomé, Jaime	1516/2015 15/05/2015

No. solíc./	Fecha de sol	Denominación	Clases	Solic. o Titular	No. Res./Fecha
2014/000588	22/07/2014	PARTERRE y diseño	31 y 44	Rodríguez Alonso, Lu- vys Jenny	1518/2015 15/05/2015
2014/000600	28/07/2014	ONE ONLY y diseño	36, 39, 41, 43 y 44	KERZNER INTERNA- TIONAL LIMITED	1525/2015 15/05/2015
2014-0631	01/08/2014	EL DORA- DO y dise- ño	43	EES EM- PRESA MUNICI- PAL DE COMER- CIO Y GASTRO- NOMÍA PEDRO BETAN- COURT	1350/2015 06/05/2015
2014/000641	01/08/2014	EL LAU- REL y diseño	43	EES EM- PRESA MUNICI- PAL DE COMER- CIO Y GASTRO- NOMÍA PEDRO BETAN- COURT	1351/2015 06/05/2015
2014/000642	01/08/2014	LA CEN- TRAL y diseño	43	EES EM- PRESA MUNICI- PAL DE COMER- CIO Y GASTRO- NOMÍA PEDRO BETAN- COURT	1349/2015 06/05/2015
2014/000643	04/08/2014	V I P H A - VANA JY RESTAU- RANTE y diseño	16, 25, 30, 32, 33, 39, y 41 y 43	Arias Vina- jera, Yuri- san	1512/2015 15/05/2015
2014/000647	05/08/2014	MUEBLES MONTSE- RRAT y di- seño	20, 24, 27, 35, 37, 39 y 42	Ramírez Cisneros, Angel Ale- xei; Mora- les Ramí- rez, Neved	1526/2015 15/05/2015
2014/000671	14/08/2014	INTEL	45	INTEL CORPO- RATION	1521/2015 15/05/2015
2014/000672	14/08/2014	G R A N D 9 CENTRAL		APPLE INC.	1533/2015 15/05/2015

Año CXIII**Boletín Oficial N°325**

No. solíc./	Fecha de sol	Denominación	Clases	Solic. o Titular	No. Res./Fecha
2014/000717	05/09/2014	B BERA y diseño	12 y 35	Beirouti Khouri, Elías	1535/2015 15/05/2015
2014/000768	22/09/2014	SALSA SÚAREZ RESTAU-RANT & BAR y diseño	43	Suárez Rodríguez, Yoel	1322/2015 06/05/2015
2014/000839	01/10/2014	YOU TUBE y diseño	9, 25, 35, 38, 41, 42 y 45	GOOGLE INC.	1233/2015 06/05/2015
2014/000858	08/10/2014	1866 CAR-BONELL OLYS y diseño	29	DE OLEO, S.A.	1335/2015 06/05/2015
2014/000907	27/10/2014	FRESA CHOCO-LATE ICE. COFFE. FOOD y diseño	43	Fernández O g a n d o , José Ángel	1333/2015 06/05/2015
2014/001021	11/12/2014	SOLUCIO-NES NÁU-TICAS y diseño	37	Brito Rodrí-guez, Wi-lliams	1323/2015 06/05/2015

Corrección de errores**Rótulos de establecimientos**

No. solíc./	Fecha de sol	Denominación	Act. de la empresa	Titular	No. Res./Fecha
2014-0012	30/06/2014	V I L L A LAGUNA GRANDE y diseño	Para identificar el estableci-miento dedicado a brindar ser-vicios de aloja-miento temporal y restauración (alimentación) a campistas na-cionales y ex-tranjeros.	EM-PRESA DE CAM-PISMO POPU-LAR PINAR DEL RÍO	1536/2015 15/05/2015

Arreglo de Madrid



Año CXIII
Boletín Oficial N°325
Resolución de concesión total
Arreglo de Madrid

No. Sol. /Fech de sol	Denominación	Solicitante	Clase	No.Res Fecha (ADMITIDA A REGISTRO)	F.Pub.
0171595 31/01/2014	TWINLOCK	ROLEX SA	14	1024/2015 07/04/2015	02/10/2014
0810439 04/03/2014	REBIJECT	Merck KGaA	10	1428/2015 06/05/2015	27/11/2014
0824107 11/03/2014	la vita y di- seño	IMBIZ, s.r.o.	18 y 25	1025/2015 07/04/2015	02/10/2014
0864410 24/03/2014	BEAUTY IMAGE y diseño	CERAS ES- PECIALES MARTINEZ DE SAN VI- CENTE, S.A.	3	1402/2015 06/05/2015	26/02/2015
0868936 24/04/2014	ITUNES	Apple Inc.	16	1420/2015 06/05/2015	26/02/2015
0890222 28/03/2014	GENIUS BAR	Apple Inc.	35, 37 y 42	1001/2015 07/04/2015	30/10/2014
0920610 24/02/2014	Figurativa	Hochiki Cor- poration	9, 37 y 45	1002/2015 07/04/2015	30/10/2014
0941965 28/03/2014	IPOD TOUCH	Apple Inc.	9	1185/2015 27/04/2015	30/10/2014
0977839 25/03/2014	THE OLYM- PIC MU- SEUM y diseño	Comité In- ternational Olympique	9, 14, 16, 25 y 41	1215/2015 27/04/2015	30/10/2014
0986364 15/04/2014	L. KENDALL y diseño	MOUFARRI- GE Mounir	14	1179/2015 27/04/2015	30/10/2014
1004972 12/03/2014	JOHN GAR- FIELD	Ing. Jaroslav Šutarík - IM- BIZ	10, 18, 25 y 35	1026/2015 07/04/2015	02/10/2014
1021910 03/02/2014	PROFES- SIONAL BY FAMA	Professio- nal By Fama, S.R.L.	3	1047/2015 07/04/2015	02/10/2014
1031317 18/02/2014	Figurativa	Joint Stock Company Gazprom neft	1 y 4	1429/2015 06/05/2015	27/11/2014
1031318 18/02/2014	Figurativa	Joint Stock Company Gazprom neft	1 y 4	1430/2015 06/05/2015	27/11/2014
1036570 18/02/2014	G-Box	Joint Stock Company Gazprom neft	1 y 4	1431/2015 06/05/2015	27/11/2014

No. Sol. /Fecha de sol	Denominación	Solicitante	Clase	No.Res Fecha (ADMITIDA A REGISTRO)	F.Pub.
1037823 19/03/2014	CANDINO y diseño	Festina - Candino Watch AG (Festina - Candino Watch SA) (Festina - Candino Watch Ltd)	14	1216/2015 27/04/2015	30/10/2014
1039406 14/03/2014	Thys-senKrupp y diseño	Thys-senKrupp AG	1, 4, 6, 7, 9, 11, 12, 17, 19, 20, 35, 36, 37, 38, 39, 40, 41, 42 y 44	1003/2015 07/04/2015	30/10/2014
1048513 18/02/2014	G-WAVE y diseño	Joint Stock Company Gazprom neft	1 y 4	1432/2015 06/05/2015	27/11/2014
1048514 18/02/2014	G-MOTION y diseño	Joint Stock Company Gazprom neft	1 y 4	1433/2015 06/05/2015	27/11/2014
1048516 18/02/2014	G-SPECIAL y diseño	Joint Stock Company Gazprom neft	1 y 4	1434/2015 06/05/2015	27/11/2014
1048518 18/02/2014	G-PROFI y diseño	Joint Stock Company Gazprom neft	1 y 4	1435/2015 06/05/2015	27/11/2014
1051437 18/02/2015	G-ENERGY y diseño	Joint Stock Company Gazprom neft	1 y 4	1436/2015 06/05/2015	27/11/2014
1065578 11/04/2014	SIX team y diseño	SEA-LAND S.R.L.	7 y 11	1437/2015 06/05/2015	27/11/2014
1098121 03/04/2014	KING LONG	Xianmen King Long United Automotive Industry Co., Ltd.	12	1403/2015 06/05/2015	26/02/2015
1103602 21/03/2014	SAM-UK	TAIZHOU ZHUOXIN PLASTICS CO., LTD.	17 y 19	1187/2015 27/04/2015	30/10/2014
1129916 18/03/2014	HORLICKS	Glaxo Group Limited	5, 29, 30 y 32	1186/2015 27/04/2015	30/10/2014

Año CXIII

Boletín Oficial N°325

No. Sol. /Fech de sol	Denominación	Solicitante	Clase	No.Res Fecha (ADMITIDA A REGISTRO)	F.Pub.
1144402 05/03/2014	BROADLINE	MERIAL	5	1056/2015 07/04/2015	30/10/2014
1152276 21/03/2014	suja	Suja Life, LLC	32	1188/2015 27/04/2015	30/10/2014
1152951 21/03/2014	suja y diseño	Suja Life, LLC	32	1189/2015 27/04/2015	30/10/2014
1152997 10/06/2014	Figurativa	S. TOUS, S.L.	3	1387/2015 05/05/2015	26/12/2014
1162502 01/05/2014	INCRAMOV	Ares Trading S.A.	5	1217/2015 27/04/2015	30/10/2014
1164877 17/02/2014	GALVANNI y diseño	RBK TEK-STIL RE-KLAMCILIK VE MA-DENCILIK SANAYI TICARET LIMITED SIRKETI	25	1069/2015 07/04/2015	30/10/2014
1166386 10/03/2014	KEYCHAIN	Apple Inc.	9	1004/2015 07/04/2015	30/10/2014
1170503 18/02/2014	CCTY	CCVI BEA-RING COMPANY	7	1404/2015 06/05/2015	26/02/2015
1175030 20/05/2014	Figurativa	Apple Inc.	9	1439/2015 06/05/2015	27/11/2014
1175031 20/05/2014	Figurativa	Apple Inc.	9	1440/2015 06/05/2015	27/11/2014
1175234 19/05/2014	Zolacin	Acino Pharma AG	5	1405/2015 06/05/2015	26/02/2015
1176113 19/05/2014	Fuzocim	Acino Pharma AG	5	1406/2015 06/05/2015	26/02/2015
1176654 21/05/2014	A B C D y diseño	Apple Inc.	9	1441/2015 06/05/2015	27/11/2014
1177053 22/04/2014	GAME OF WAR - FIRE AGE	Machine Zone, Inc.	9, 41 y 42	1081/2015 07/04/2015	30/10/2014
1177474 21/05/2014	Figurativa	Apple Inc.	9	1442/2015 06/05/2015	27/11/2014
1177889 22/04/2014	280 y diseño	Apple Inc.	9	1443/2015 06/05/2015	27/11/2014
1184215 21/01/2014	CROSSFIT	CrossFit, Inc.	16, 25, 28 y 41	1226/2015 27/04/2015	30/10/2014
1184265 03/03/2014	STATRIAM	BIOFARMA	5	1444/2015 06/05/2015	27/11/2014

No. Sol. /Fech de sol	Denominación	Solicitante	Clase	No.Res Fecha (ADMITIDA A REGISTRO)	F.Pub.
1193331 28/02/2014	STAPRES- SIAL	BIOFARMA	5	1190/2015 27/04/2015	30/10/2014
1194527 10/01/2014	AIR COM- MAND	SAMSUNG ELECTRO- NICS CO., LTD.	9	1177/2015 27/04/2015	30/07/2014
1199428 06/03/2014	ARISTO- CRAT	Obschestvos Ogranichen- noy Otvets- tvennostyu "Intellektual- noe pravo"	33	1027/2015 07/04/2015	02/10/2014
1199432 24/03/2014	NIVEI	BODEGAS NIVARIUS, S.L.	33	1048/2015 07/04/2015	02/10/2014
1199460 18/11/2013	VANKING CABLE y diseño	Vanking Ca- ble Co., Ltd.	9	1028/2015 07/04/2015	02/10/2014
1199491 18/12/2013	LAMIS y diseño	PAKSHOO MANUFAC- TURING & CHEMICAL CO	3, 5 y 35	1029/2015 07/04/2015	02/10/2014
1199498 18/12/2013	MOSCHINO	MOSCHINO S.p.A.	9	1030/2015 07/04/2015	02/10/2014
1199499 05/12/2013	M mesa y diseño	MANU- FACTURAS ELECTRI- CAS, S.A.U.	9	10/31/2015 07/04/2015	02/10/2014
1199500 14/11/2013	RealTransfer y diseño	REALTRANS- FER-INSTI- TUIÇÃO DE PAGAMEN- TO, S.A.	36	1049/2015 07/04/2015	02/10/2014
1199544 09/01/2014	MAMPS EN- HANCER	TRICHODEX, S.A.	1	1032/2015 07/04/2015	02/10/2014
1199560 18/02/2014	CIRQENTOS	Bayer Inte- llectual Pro- perty GmbH	5	1033/2015 07/04/2015	02/10/2014
1199611 16/02/2013	MODECOM y diseño	MODECOM HONG KONG LIMITED	9	1050/2015 07/04/2015	02/10/2014
1199618 21/11/2013	ONNERA	FAGOR, S. COOP.	7, 11 y 20	1051/2015 07/04/2015	29/04/2015
1199661 06/02/2014	FOSCAM y diseño	Shenzhen Foscam In- telligent Technology Co.,Ltd.	9	1034/2015 07/04/2015	02/10/2014

Año CXIII**Boletín Oficial N°325**

No. Sol. /Fech de sol	Denominación	Solicitante	Clase	No.Res Fecha (ADMITIDA A REGISTRO)	F.Pub.
1199744 12/12/2013	oneplus y diseño	Shenzhen Oneplus Technology Corp., Ltd	9	1035/2015 07/04/2015	02/10/2014
1199746 23/01/2014	STARKLE	Mitsui Che- micals Agro, Inc.	5	1052/2014 07/04/2015	02/10/2014
1199762 22/01/2014	SET	VILASECA, S.A.	25	1036/2015 07/04/2015	02/10/2014
1199779 22/02/2014	AQUABASE	IIC-INTERS- PORT In- ternational Corporation GmbH	25	1037/2015 07/04/2015	02/10/2014
1199808 19/02/2014	FUJICOLOR	FUJIFILM Corporation	1	1053/2015 07/04/2015	02/10/2014
1199911 28/01/2014	Figurativa	GEELY HOLDING GROUP CO., LTD.	12 y 37	1038/2015 07/04/2015	02/10/2014
1199955 18/12/2013	Tecnopro y diseño	IIC-INTERS- PORT In- ternational Corporation GmbH	9, 18, 25 y 28	1039/2015 07/04/2015	02/10/2014
1199970 04/02/2014	CASINO RO- YALE	Adriatic Ma- rinas d.o.o.	36, 39, 41, 43 y 44	1040/2015 07/04/2015	02/10/2014
1199995 19/02/2014	FUJICHRO- ME	F U J I F I L M Corporation	1	1054/2015 07/04/2015	02/10/2014
1200097 28/11/2013	361° y diseño	S A N L I U - Y I D U (F U - J I A N) S P O R T S G O O D S C O . , L T D .	18, 25 y 28	1041/2015 07/04/2015	02/10/2014
1200144 04/02/2013	WINDA y diseño	S H A N G - D O N G W A N D A B O T O T Y R E C O . , L T D .	12	1042/2015 07/04/2015	02/10/2014
1200161 14/10/2013	AGEA y dise- ño	A B D I N O V AYAZ	18	1043/2015 07/04/2015	02/10/2014
1200324 03/12/2013	AMIR y dise- ño	DONGYING FANGXING R U B B E R C O . , L T D .	12	1044/2015 07/04/2015	02/10/2014
1200348 16/10/2013	Lapis y dise- ño	A R T U R O S A L I C E S.P.A.	6 y 20	1045/2015 07/04/2015	02/10/2014

No. Sol. /Fech de sol	Denominación	Solicitante	Clase	No.Res Fecha (ADMITIDA A REGISTRO)	F.Pub.
1200409 13/01/2014	SANA	SANA Hotels and Resorts Limited	36, 39 y 43	1055/2015 07/04/2015	02/10/2014
1200449 04/02/2014	Figurativa	Bayer Intellectual Property GmbH	5	1046/2015 07/04/2015	02/10/2014
1200574 31/01/2014	Loffler y diseño	Jinjiang Yiren Shoes Co.,Ltd.	25	1005/2015 07/04/2015	30/10/2014
1200586 20/12/2013	MONTE CORONATO	TENUTA DI BISERNO SOCIETA' AGRICOLA A RESPONSABILITA' LIMITATA	33	1006/2015 07/04/2015	30/10/2014
1200635 07/03/2014	amf y diseño	AMF Grundinvest GmbH	5 y 44	1007/2015 07/04/2015	30/10/2014
1200819 26/02/2014	ZEALOT y diseño	SHENZHEN ZEALOT DIGITAL TECHNOLOGY CO., LTD.	9	1008/2015 07/04/2015	30/10/2014
1200840 18/02/2014	twin fabs Mi-roglio TEXTILE y diseño	MIROGLIO TEXTILE S.R.L.	24	1009/2015 07/04/2015	30/10/2014
1200887 26/03/2014	PhoPad	HUAWEI TECHNOLOGIES CO., LTD.	9	1010/2015 07/04/2015	30/10/2014
1200896 27/01/2014	ANDRIS	ARISTON THERMO S.p.A.	11	1011/2015 07/04/2015	30/10/2014
1200998 11/02/2014	NYOO y diseño	SHANDONG HENGYU SCIENCE & TECHNOLOGY CO., LTD.	12	1012/2015 07/04/2015	30/10/2014
1201044 04/02/2014	Kovaltry y diseño	Bayer Intellectual Property GmbH	5	1013/2015 07/04/2015	30/10/2014
1201065 18/03/2014	FLY THE FRIENDLY SKIES	United Airlines, Inc.	39	1014/2015 07/04/2015	30/10/2014
1201082 25/03/2014	she me y diseño	CHENGDU AIMINER LEATHER PRODUCTS CO., LTD.	25	1015/2015 07/04/2015	30/10/2014

Año CXIII**Boletín Oficial N°325**

No. Sol. /Fech de sol	Denominación	Solicitante	Clase	No.Res Fecha (ADMITIDA A REGISTRO)	F.Pub.
1201084 10/03/2014	FUJINON	FUJIFILM Corporation	9 y 10	1016/2015 07/04/2015	30/10/2014
1201132 30/12/2013	PEXGrip	Hans Oetiker AG Maschinen- und Apparatfabrik	6, 7 y 8	1017/2015 07/04/2015	30/10/2014
1201155 18/11/2013	expressoft y diseño	EXPRESSOFT TECHNOLOGY SRL	9, 41 y 42	1018/2015 07/04/2015	30/10/2014
1201180 04/10/2013	Mercure HOTELS y diseño	ACCOR	35, 39 y 43	1019/2015 07/04/2015	30/10/2014
1201186 09/12/2013	FETISH FANTASY SERIES	PD PRO-DUCTS, LLC	6, 10 y 20	1020/2015 07/04/2015	30/10/2014
1201203 17/12/2013	QS QUINTA SARDONIA	QUINTA SARDONIA, S.L.	33	1021/2015 07/04/2015	30/10/2014
1201262 12/03/2014	KIRNS y diseño	Kirns Chemical Ltd	1	1022/2015 07/04/2015	30/10/2014
1201480 10/03/2014	HISTORIC FORMULA ONE	Formula One Licensing B.V.	41	1180/2015 27/04/2015	30/10/2014
1201637 12/03/2014	BOR-GWARD	Beiqi Foton Motor Co., Ltd.	12	1181/2015 27/04/2015	30/10/2014
1201644 18/03/2014	Figurativa	United Airlines, Inc.	39	1182/2015 27/04/2015	30/10/2014
1201676 26/03/2014	PETARMOR	Sergeant's Pet Care Products, Inc.	5	1183/2015 27/04/2015	30/10/2014
1201969 30/01/2014	TOUCH ID	Apple Inc.	35	11844/2015 27/04/2015	30/10/2014
1202039 02/10/2013	BEAUTY FAST FORWARD	KIKO S.P.A.	3, 8, 18, 20, 21, 25 y 35	1191/2015 27/04/2015	30/10/2014
1202092 20/03/2014	TAISHAN y diseño	Shandong Tais-han Tyre Co., Ltd.	12	1192/2015 27/04/2015	30/10/2014
1202153 07/11/2013	BIERJET	BIERJET GMBH	7, 20 y 32	1193/2015 27/04/2015	30/10/2014
1202169 06/02/2014	QIZID y diseño	Shenzhen Qizid Technologies Co., Ltd.	9	1194/2015 27/04/2015	30/10/2014

No. Sol. /Fecha de sol	Denominación	Solicitante	Clase	No.Res Fecha (ADMITIDA A REGISTRO)	F.Pub.
1202210 27/03/2014	NATIO- NAL GEO- GRAPHIC CHANNEL y diseño	National Geographic Society	38	1195/2015 27/04/2015	30/10/2014
1202244 14/03/2014	myBETAapp	Bayer Aktien- gesellschaft	44	1196/2015 27/04/2015	30/10/2014
1202288 13/12/2013	RUBI & DO IT y diseño	GERMANS BOADA, S.A.	7 y 8	1197/2015 27/04/2015	30/10/2014
1202331 07/11/2013	BEERJET	BIERJET GMBH	7, 20 y 32	1198/2015 27/04/2015	30/10/2014
1202332 27/11/2013	ARCH LORD THE NEXT RPG y dise- ño	Webzen Inc.	9 y 41	1199/2015 27/04/2015	30/10/2014
1202339 06/02/2014	LA MARIA y diseño	IMBIZ s.r.o.	18, 25 y 35	1200/2015 27/04/2015	30/10/2014
1202427 12/03/2014	entreprs WE, the entrepre- neurs of the world	José Joaquín Velázquez Pérez	38	1202/2015 27/04/2015	30/10/2014
1202442 16/10/2013	VYPE	Nicoventu- res Holdings Limited	5, 9, 10 y 34	1201/2015 27/04/2015	30/10/2014
1202462 09/09/2013	LUXURY LIFESTYLE AWARDS y diseño	TOVARYS- TVO Z OB- MEZHENOIU VIDPOVI- DALNISTIU "LUXOR MENEDZH- MENT"	35 y 41	1203/2015 27/04/2015	30/10/2014
1202526 16/12/2013	QITELE y diseño	Qitele Group Co., Ltd	20 y 28	1204/2015 27/04/2015	30/10/2014
1202574 07/02/2014	Laudation y diseño	SHENZHEN LANTIAN- LONG IN- DUSTRY CO., LTD	25	1205/2015 27/04/2015	30/10/2014
1202600 18/12/2014	Renée Blan- che y diseño	Renée Blan- che S.r.l.	3	1206/2015 27/04/2015	30/10/2014
1202624 18/03/2014	friendly y diseño	United Airli- nes, Inc.	39	1207/2015 27/04/2015	30/10/2014
1202647 20/03/2014	Figurativa	China Resou- rces Snow Breweries Company Ltd.	32	1208/2015 27/04/2015	30/10/2014

Año CXIII**Boletín Oficial N°325**

No. Sol. /Fecha de sol	Denominación	Solicitante	Clase	No.Res Fecha (ADMITIDA A REGISTRO)	F.Pub.
1202669 02/04/2014	ABS	Dong Xiaojun	26	1209/2015 27/04/2015	30/10/2014
1202697 28/11/2013	Triscan	Triscan A/S	6, 7, 9, 11, 12 y 17	1210/2015 27/04/2015	30/10/2014
1202730 10/09/2013	DNV GL	DNV GL AS	9, 16, 35, 37, 39, 40, 41 y 42	1211/2015 27/04/2015	30/10/2014
1202824 03/04/2014	KENFAY	KENFAY COSMETICS, S.L.	3	1212/2015 27/04/2015	30/10/2014
1202851 27/02/2014	CHROME HEARTS y diseño	Chrome Hearts LLC	9	1213/2015 27/04/2015	30/10/2014
1202906 19/05/2014	MZ y diseño	Machine Zone, Inc.	9, 41 y 42	1445/2015 06/05/2015	27/11/2014
1203018 24/01/2014	VIOLA y di- seño	MAURIZIO ARDUINI	32	1214/2015 27/04/2015	30/10/2014
1203129 18/10/2013	TOSOT	GREE ELECTRIC APPLIAN- CES, INC. OF ZHUHAI	7, 10 y 11	1218/2015 27/04/2015	30/10/2014
1203163 27/02/2014	AMIRA	Arnold & Ri- chter Cine Te- chnik GmbH & Co. Betrie- bs KG	9	1219/2015 27/04/2015	30/10/2014
1203193 14/04/2014	IBEACON	Apple Inc.	36	1227/2015 27/04/2015	30/10/2014
1203259 06/03/2014	TRUE TONE	Apple Inc.	9	1228/2015 27/04/2015	30/10/2014
1203267 04/03/2014	GLEN RA VEN y diseño	Glen Raven, Inc.	23 y 24	1229/2015 27/04/2015	30/10/2014
1203270 12/03/2014	Figurativa	BEIQI FO- TON MOTOR CO., LTD.	12	1220/2015 27/04/2015	30/10/2014
1203431 26/03/2014	LOTUS	L O T U S BAKERIES, n a a m l o z e vennootschap	30	1221/2015 27/04/2015	30/10/2014
1203501 10/12/2013	SKF y diseño	Aktiebolaget SKF	4, 6, 7, 8, 9 y 12	1230/2015 27/04/2015	30/10/2014

No. Sol. /Fecha de sol	Denominación	Solicitante	Clase	No.Res Fecha (ADMITIDA A REGISTRO)	F.Pub.
1203540 26/02/2014	DALIYA y diseño	FUJIAN DA- LIYA GAR- MENT TE- CHNOLOGY CO., LTD.	25	1222/2015 27/04/2015	30/10/2014
1203582 04/04/2014	FIRECHAT	Open Garden Inc.	9	1231/2015 27/04/2015	30/10/2014
1203583 02/04/2014	1+ y diseño	Shenzhen Oneplus Tech- nology Corp., Ltd.	9	1223/2015 27/04/2015	30/10/2014
1203623 04/02/2014	Marlboro SELECTED PREMIUM TOBACCOS y diseño	Philip Morris Brands Sàrl	34	1224/2015 27/04/2015	30/10/2014
1203625 04/02/2014	Marlboro SELECTED PREMIUM TOBACCOS y diseño	Philip Morris Brands Sàrl	34	1225/2015 27/04/2015	30/10/2014
1203727 28/03/2014	MY LEADDER y diseño	SHENZHEN RIGHT NET TECH CO., LTD.	9 y 11	1057/2015 07/04/2015	30/10/2014
1203875 26/03/2014	SOWOW y diseño	SHENYANG HANOR DAILY NE- CESSITIES CO., LTD.	3	1058/2015 07/04/2015	30/10/2014
1203934 24/03/2014	FIREFOX	Mozilla Foun- dation	9	1070/2015 07/04/2015	30/10/2014
1203935 24/03/2014	Figurativa	Mozilla Foun- dation	9	1071/2015 07/04/2015	30/10/2014
1203981 19/11/2013	zbom y dise- ño	ZBOM CA- BINETS CO., LTD	20	1059/2015 07/04/2015	30/10/2014
1205875 07/04/2014	Sherlock	Bigfoot Pro- perties (Euro- pe) N.V.	9, 38 y 41	1446/2015 06/05/2015	27/11/2014
1205955 07/11/2013	MOLECOO- LAR	EDUARDO JOSÉ MAR- TIN BRO- TONS	5, 9, 14, 16, 18, 21, 25, 28, 29, 30, 32 y 35	1447/2015 06/05/2015	27/11/2014

Año CXIII**Boletín Oficial N°325**

No. Sol. /Fecha de sol	Denominación	Solicitante	Clase	No.Res Fecha (ADMITIDA A REGISTRO)	Y: YWUPub.
1205971 03/02/2014	IBERIA BUSI- NESS y dise- ño	IBERIA, LÍNEAS AÉREAS DE ESPA- ÑA, SO- CIEDAD ANÓNIMA OPERA- DORA	39	1448/2015 06/05/2015	27/11/2014
1205972 04/02/2014	IBERIA y dise- ño	IBERIA, LÍNEAS AÉREAS DE ESPA- ÑA, SO- CIEDAD ANÓNIMA OPERA- DORA	16, 25, 35, 37, 38 y 39	1449/2015 06/05/2015	27/11/2014
1206041 28/11/2013	361° y diseño	SAN- LIUYIDU (FUJIAN) SPORTS GOODS CO., LTD.	18, 25 y 28	1450/2015 06/05/2015	27/11/2014
1206069 04/02/2014	IBERIA CARDS y di- seño	IBERIA, LÍNEAS AÉREAS DE ESPA- ÑA, SO- CIEDAD ANÓNIMA OPERA- DORA	35, 36 y 39	1451/2015 06/05/2015	27/11/2014
1206070 03/02/2014	IB y diseño	IBERIA, LÍNEAS AÉREAS DE ESPA- ÑA, SO- CIEDAD ANÓNIMA OPERA- DORA	39	1452/2015 06/05/2015	27/11/2014
1206127 23/04/2014	Salzmann y diseño	SALZ- MANN (NINGBO) REFLECTI- VE MATE- RIAL CO., LTD.	12	1453/2015 06/05/2015	27/11/2014
1206177 06/05/2014	KINGHOME	Hefei Jing- hong Elec- trical Co., Ltd.	11	1454/2015 06/05/2015	27/11/2014

No. Sol. /Fech de sol	Denominación	Solicitante	Clase	No.Res Fecha (ADMITIDA A REGISTRO)	Fecha FYWU'Pub.
1206178 05/05/2014	STK	The One Group LLC	41	1455/2015 06/05/2015	27/11/2014
1206188 06/05/2014	Rolly Polly y diseño	QUAN-ZHOU JIYOU SHOES CO., LTD.	25	1456/2015 06/05/2015	27/11/2014
1206220 03/03/2014	GRAIN SMART	Société des Produits Nestlé S.A.	29,30 y 32	1457/2015 06/05/2015	27/11/2014
1206303 14/04/2014	GUESS NIGHT	G u e s s ? , Inc.	3	1458/2015 06/05/2015	27/11/2014
1206321 22/04/2014	MO&Co. edición y diseño	EPO FASHION CO.,LTD.	25	1459/2015 06/05/2015	27/11/2014
1206323 23/04/2014	WORKSiTE y diseño	ZHUHAI SHARP-GROUP ENTERPRISE CO., LTD	7 y 8	1460/2015 06/05/2015	27/11/2014
1206404 18/12/2013	HOME PLUS	PAKSHOO MANUFACTURING & CHEMICAL CO	3 y 5	1461/2015 06/05/2015	27/11/2014
1206479 27/02/2014	TalkBAND	HUAWEI TECHNOLOGIES CO., LTD.	9	1462/2015 06/05/2015	27/11/2014
1206583 03/12/2013	SONALIKA y diseño	DEEPAK MITTAL	12	1393/2015 05/05/2015	26/12/2014
1206584 17/12/2013	EAGET y diseño	SHEN-ZHEN TRUSDA INDUSTRY CO., LTD.	9	1388/2015 05/05/2015	26/12/2014
1206640 18/03/2014	ECO plug-in y diseño	KIA MOTORS CORPORATION	12	1394/2015 05/05/2015	26/12/2014
1206646 22/04/2014	Figurativa	SHAN-DONG HENGYU TECHNOLOGY GROUP	12	1389/2015 05/05/2015	26/12/2014
1206647 22/04/2014	KINGHOME y diseño	Hefei Jinghong Electrical Co., Ltd	11	1390/2015 05/05/2015	26/12/2014

Año CXIII**Boletín Oficial N°325**

No. Sol. /Fech de sol	Denominación	Solicitante	Clase	No.Res Fecha (ADMITIDA A REGISTRO)	F.Pub.
1206658 18/04/2014	HOVER- BOARD BY ZR	ZAPATA HOL- DING	12 y 41	1391/2015 05/05/2015	26/12/2014
1206669 09/04/2014	CARB	Aktiebolaget SKF	7	1395/2015 05/05/2015	26/12/2014
1206698 31/12/2013	N y diseño	Hyundai Mo- tor Company	21	1396/2015 05/05/2015	26/12/2014
1206732 31/12/2013	N y diseño	Hyundai Mo- tor Company	28	1397/2015 05/05/2015	26/12/2014
1206864 31/12/2013	N y diseño	Hyundai Mo- tor Company	35	1398/2015 05/05/2015	26/12/2014
1206866 31/12/2013	N y diseño	Hyundai Mo- tor Company	25	1399/2015 05/05/2015	26/12/2014
1206969 23/12/2013	Figurativa	Limited Liabi- lity Company «Excellent Light»	11	1392/2015 05/05/2015	26/12/2014
1207090 26/03/2014	EXUMA y diseño	BARCO TEK- STIL SANAYI VE TICARET A.S.	25	1400/2015 05/05/2015	26/12/2014
1207130 25/03/2014	Figurativa	Apple Inc.	9	1421/2015 06/05/2015	26/02/2015
1207169 06/03/2014	POMEAS y diseño	DongGuan Pomeas Pre- cision Instru- ment Co., Ltd	9	1407/2015 06/05/2015	26/02/2015
1207189 08/10/2013	OMNIBEES DISTRÍ- BUICIÓN Y MARKETING HOTELERO y diseño	Visualforma - Tecnologias de Informação, S.A.	9, 42 y 43	1408/2015 06/05/2015	26/02/2015
1207233 23/04/2014	TOUCHBeau- ty y diseño	Shenzhen TOUCHBeau- ty CORP., Ltd.	10, 20 y 21	1409/2015 06/05/2015	26/02/2015
1207333 07/02/2014	BYVIN y dise- ño	LI GUO XIN	12	1410/2015 06/05/2015	26/02/2015
1207399 16/04/2014	Infinite Loop Mariani Ave Valley Green Bandley Dr De Anza Blvd y diseño	Apple Inc.	9	1422/2015 06/05/2015	26/02/2015
1207407 22/06/2013	SQ y diseño	JINAN SHEN-1 GQUAN GROUP SHA- RE-HOLDING CO., LTD.	1	1411/2015 06/05/2015	28/05/2015

No. Sol. /Fech de sol	Denominación	Solicitante	Clase	No.Res Fecha (ADMITIDA A REGISTRO)	F.Pub.
1207453 25/02/2014	Oi Ocha	ITO EN, LTD.	30	1423/2015 06/05/2015	26/02/2015
1207462 31/03/2014	Noribérica frozen food y diseño	CONGELADOS NORIBERICA, S.A.	29, 39 y 40	1424/2015 06/05/2015	26/02/2015
1207485 24/02/2014	BELLEVUE	SFERA 39 E CORP	43	1425/2015 06/05/2015	26/02/2015
1207514 14/05/2014	NEW V.S OLD y diseño	Ding Shaoxiong	25	1427/2015 06/05/2015	26/02/2015
1207547 13/02/2014	ATODERM	LABORATOIRE BIODERMA - Société par Actions Simplifiée	3, 5 y 44	1412/2015 06/05/2015	26/02/2015
1207591 17/04/2014	Figurativa	Société Jas Hennessy & Co.	33	1413/2015 06/05/2015	26/02/2015
1207595 24/09/2013	ZFT y diseño	Zhejiang Zhaohui Filter Technology Co., Ltd.	1, 7 y 24	1414/2015 06/05/2015	26/02/2015
1207597 24/09/2013	HONYAR	HANGZHOU HONYAR ELECTRICAL CO., LTD	9 y 11	1415/2015 06/05/2015	26/02/2015
1207711 14/05/2014	Ferracin	Acino Pharma AG	5	1416/2015 06/05/2015	26/02/2015
1207712 16/05/2014	Doxacin	Acino Pharma AG	5	1417/2015 06/05/2015	26/02/2015
1207713 16/05/2014	Itracim	Acino Pharma AG	5	1418/2015 06/05/2015	26/02/2015
1207805 04/03/2014	PANELFISA automotiva- ating links y diseño	PANEL FI- JACIONES, SDAD. COOP.	6, 12 y 35	1419/2015 06/05/2015	26/02/2015
1207823 07/04/2014	GOLDCAR y diseño	ALCOR SO- CIEDAD ES- TRATÉGICA, S.L.	35 y 39	1426/2015 06/05/2015	26/02/2015

Año CXIII**Boletín Oficial N°325****Resolución de concesión de todos los productos y servicios****Arreglo Madrid**

No. Sol. /Fech de sol	Denominación	Clase	Solicitante	No.Res Fecha (ADMITIDA A REGISTRO)	F. Pub.
1191051 06/02/2014	nutella y diseño	29 y 30	FERRERO S.P.A	1274/2015 de 28/04/2015	27/06/2014

Resolución de concesión de todos los productos o servicios con reserva**Arreglo Madrid**

No. Sol. /Fech de sol	Denominación	Clase	Solicitante	No.Res Fecha (ADMITIDA A REGISTRO)	F. Pub.
1189725 23/01/2014	STARWAY W O R L D BEST HO- TELS	39,41 y 43	O D E O N TURIZM IS- LETMECI- LIGI A.S.	1273/2015 de 28/04/2015	27/06/2014

Invenciones



**Códigos numéricos para la identificación de datos.
Según norma OMPI ST-9**

- (11) Número de documento.**
- (12) Tipo de documento.**
- (13) Código de tipo de documento.**
- (21) Número asignado a la solicitud.**
- (22) Fecha de presentación.**
- (28) Número de depósito**
- (30) Datos de prioridad.**
- (43) Datos relativos a la publicación.**
- (45) Fecha de publicación.**
- (51) Clasificación Internacional de Patentes.**
- (54) Título.**
- (57) Resumen.**
- (71) Nombre del o los solicitantes.**
- (72) Nombre del inventor o inventores.**
- (73) Nombre del titular.**
- (74) Agente oficial o mandatario.**
- (85) Fecha de entrada en fase nacional**
- (86) Datos relativos a la presentación de la solicitud regional o PCT.**
- (87) Datos relativos a la publicación internacional del PCT**

Norma Cubana (ST-16)

	REFERENCIA A LA LEY DE PATENTES	DETALLES DE PUBLICACIÓN	APLICACIÓN DEL CÓDIGO
CODIGO ST-16			
A	PATENTE -Publicada de conformidad con el Decreto Ley No 805 de 4 de abril de 1936, Art. 55	-Primer nivel de publicación --El código se utiliza para todas las solicitudes publicadas antes del 14 de mayo de 1983 -- Las copias de las descripciones, las reivindicaciones quedan accesibles al público por Internet en el servidor de publicación de la OCPI - El número de solicitud se utiliza como número de publicación.	-Utilizado en documentos impresos y registros legibles por máquina desde el segundo semestre de 2007
A1	CERTIFICADO DE AUTOR DE INVENCIÓN - Publicado de conformidad con el Decreto Ley No 68 de 14 de mayo de 1983, Art. 19	- Primer nivel de publicación- Se publican resúmenes en el boletín oficial; las copias de las descripciones de las invenciones quedan accesibles al público por Internet en el servidor de publicación de la OCPI.- Publicado desde 2006- Se utiliza una serie de numeración común a todos los certificados (A1, A2, A3, A4, A5, B6, B7)	-Utilizado en documentos impresos y registros legibles por máquina desde 1992
A2	CERTIFICADO DE AUTOR DE INVENCIÓN DE ADICIÓN - Publicado de conformidad con el Decreto Ley No 68 de 14 de mayo de 1983, Art.19	- Primer y único nivel de publicación -Se publican resúmenes en el boletín oficial; las copias de las descripciones de las invenciones quedan accesibles al público por Internet en el servidor de publicación de la OCPI. - Publicado desde 2006 - Se utiliza una serie de numeración común a todos los certificados (A1, A2, A3, A4, A5, B6, B7)	-Utilizado en documentos impresos y registros legibles por máquina desde 1992
A3	CERTIFICADO DE PATENTE DE INVENCIÓN - Publicado de conformidad con el Decreto Ley No 68 de 14 de mayo de 1983, Art.19	- Primer y único nivel de publicación -Se publican resúmenes en el boletín oficial; las copias de las descripciones de las invenciones quedan accesibles al público por Internet en el servidor de publicación OCPI. - Publicado desde 2006 - Se utiliza una serie de numeración común a todos los certificados (A1, A2, A3, A4, A5, B6, B7)	-Utilizado en documentos impresos y registros legibles por máquina desde 1992

A4	<p>CERTIFICADO DE PATENTE DE INVENCION DE ADICION - Publicado de conformidad con el Decreto Ley No 68 de 14 de mayo de 1983, Art.19</p>	<p>- Primer y único nivel de publicación -Se publican resúmenes en el boletín oficial; las copias de las descripciones de las invenciones quedan accesibles al público por Internet en el servidor de publicación OCPI. - Publicado desde 2006 - Se utiliza una serie de numeración común a todos los certificados (A1, A2, A3, A4, A5, B6, B7)</p>	<p>-Utilizado en documentos impresos y registros legibles por máquina desde 1992</p>
A5	<p>CERTIFICADO DE AUTOR DE INVENCION (Convenio de reconocimiento mutuo) -Publicado de conformidad con el Decreto Ley No 68 de 14 de mayo de 1983, Art. 19</p>	<p>- Primer y único nivel de publicación -Se publican resúmenes en el boletín oficial; las copias de las descripciones de las invenciones quedan accesibles al público por Internet en el servidor de publicación OCPI. - Publicado desde 2006 - Se utiliza una serie de numeración común a todos los certificados (A1, A2, A3, A4, A5, B6, B7)</p>	<p>-Utilizado en documentos impresos y registros legibles por máquina desde 1993</p>
A6	<p>SOLICITUD DE CERTIFICADO DE AUTOR DE INVENCION -Publicado de conformidad con el Decreto Ley No 160 de 1995, sobre facilitación de presentación y modificación de solicitudes de patentes para productos químicos agrícolas y farmacéuticos, Art. 4</p>	<p>-Primer nivel de publicación -Se publican resúmenes en el boletín oficial; las copias de las descripciones de las invenciones quedan accesibles al público por Internet en el servidor de publicación de la OCPI. - Publicado desde 2007 -Se utiliza el número de solicitud como número de publicación</p>	<p>-Utilizado en documentos impresos y registros legibles por máquina desde el segundo semestre de 2007</p>
A7	<p>SOLICITUD DE CERTIFICADO DE PATENTE DE INVENCION -Publicado de conformidad con el Decreto Ley No 160 de 1995, Art. 4</p>	<p>- Primer nivel de publicación -Se publican resúmenes en el boletín oficial; las copias de las descripciones quedan accesibles al público por Internet en el servidor de publicación de la OCPI -Publicada desde 2007 -Se utiliza el número de solicitud como número de publicación</p>	<p>-Utilizado en documentos impresos y registros legibles por máquina desde el segundo semestre de 2007</p>
A7	<p>SOLICITUD DE PATENTE DE INVENCION -Publicado de conformidad con el Decreto Ley No 290 de 20 de noviembre de 2011, Art. 33</p>	<p>- Primer nivel de publicación - Se publican resúmenes en el boletín oficial; las copias de las descripciones quedan accesibles al público por Internet en el servidor de publicación de la OCPI -Se utiliza el número de solicitud como número de publicación</p>	<p>-Utilizado en documentos legibles por máquina desde la entrada en vigor del presente decreto ley, 2 de abril de 2012</p>
B1	<p>CERTIFICADO DE PATENTE DE INVENCION -Publicado de conformidad con el Decreto Ley No 290 de 20 de noviembre de 2011, Art. 6.4</p>	<p>-Segundo nivel de publicación -Se publican resúmenes en el boletín oficial; las copias de las descripciones quedan accesibles al público por Internet en el servidor de publicación de la OCPI</p>	<p>-Utilizado en documentos legibles por máquina desde la entrada en vigor del presente decreto ley, 2 de abril de 2012</p>

		-Se utiliza una serie de numeración común a todos los certificados (A1, A2, A3, A4, A5, B6, B7, B1)	
B6	CERTIFICADO DE AUTOR DE INVENCION -Publicado de conformidad con el Decreto Ley No 160 de 1995, Art. 4	-Segundo nivel de publicación -Se publican resúmenes en el boletín oficial; las copias de las descripciones quedan accesibles al público por Internet en el servidor de publicación OCPI -Publicada desde 2007 -Se utiliza una serie de numeración común a todos los certificados (A1, A2, A3, A4, A5, B6, B7)	-Utilizado en documentos impresos y registros legibles por maquina desde el segundo semestre de 2007
B7	CERTIFICADO DE PATENTE DE INVENCION - Publicado de conformidad con el Decreto Ley No 160 de 1995, Art. 4	-Segundo nivel de publicación -Se publican resúmenes en el boletín oficial; las copias de las descripciones quedan accesibles al público por Internet en el servidor de publicación OCPI-Publicada desde 2007-Se utiliza una serie de numeración común a todos los certificados (A1, A2, A3, A4, A5, B6, B7)	-Utilizado en documentos impresos y registros legibles por maquina desde el segundo semestre de 2007
S1	CERTIFICADO DE AUTOR DE MODELO INDUSTRIAL - Publicado de conformidad con el Decreto Ley No 68 de 14 de mayo de 1983, Art. 19	-Primer nivel de publicación -Se publican los datos bibliográficos y los dibujos en el boletín oficial y están accesibles al público por Internet en el servidor de la OCPI.-Publicado desde 2010.-Se utiliza una serie de numeración común a todos los certificados de patente de modelo industrial S1 y S2	-Utilizado en documentos impresos y registros legibles por máquina desde el segundo semestre de 2007
S2	CERTIFICADO DE PATENTE DE MODELO INDUSTRIAL -Publicado de conformidad con el Decreto Ley No 68 de 14 de mayo de 1983, Art. 19	-Primer nivel de publicación -Se publican los datos bibliográficos y los dibujos en el boletín oficial y están accesibles al público por Internet en el servidor de la OCPI.-Publicado desde 2010.-Se utiliza una serie de numeración común a todos los certificados de patente de modelo industrial S1 y S2	-Utilizado en documentos impresos y registros legibles por máquina desde el segundo semestre de 2007
S3	SOLICITUD DE REGISTRO DE DIBUJO INDUSTRIAL -Publicado de conformidad con el Decreto Ley No 290 de 20 de noviembre de 2011, Art. 101.1	-Primer nivel de publicación -Se utiliza el número de solicitud como número de publicación-Se publican los datos bibliográficos y los dibujos en el boletín oficial y están accesibles al público por Internet en el servidor de la OCPI.	-Utilizado en documentos legibles por máquina desde la entrada en vigor del presente decreto ley, 2 de abril de 2012
S4	SOLICITUD DE REGISTRO DE MODELO INDUSTRIAL -Publicado de conformidad con el Decreto Ley No 290 de 20 de noviembre de 2011, Art. 101.1	-Primer nivel de publicación -Se utiliza el número de solicitud como número de publicación-Se publican los datos bibliográficos y los dibujos en el boletín oficial y están accesibles al público por Internet en el servidor de la OCPI.	-Utilizado en documentos legibles por máquina desde la entrada en vigor del presente decreto ley, 2 de abril de 2012

S5	<p>CERTIFICADO DE REGISTRO DE DIBUJO INDUSTRIAL -Publicado de conformidad con el Decreto Ley 290 de 20 de noviembre de 2011, Art. 6.4</p>	<p>-Segundo nivel de publicación -Se publican los datos bibliográficos y los dibujos en el boletín oficial y están accesibles al público por Internet en el servidor de la OCPI. - Se utiliza una serie de numeración común a todos los certificados de patente de modelo industrial S1, S2, S5 y S6</p>	<p>Utilizado en documentos legibles por máquina, desde la entrada en vigor del presente decreto ley, 2 de abril de 2012</p>
S6	<p>CERTIFICADO DE REGISTRO DE MODELO INDUSTRIAL -Publicado de conformidad con el Decreto Ley 290 de 20 de noviembre de 2011, Art. 6.4</p>	<p>-Segundo nivel de publicación -Se publican los datos bibliográficos y los dibujos en el boletín oficial y están accesibles al público por Internet en el servidor de la OCPI. -Se utiliza una serie de numeración común a todos los certificados de patente de modelo industrial S1, S2, S5 y S6</p>	<p>Utilizado en documentos legibles por máquina, desde la entrada en vigor del presente decreto ley, 2 de abril de 2012</p>
U	<p>SOLICITUD DE REGISTRO DE MODELO DE UTILIDAD. Publicado de conformidad con el Decreto Ley No 290 de 20 de noviembre de 2011, Art. 77</p>	<p>-Primer nivel de publicación -Se utiliza el número de solicitud como número de publicación -Se publican resúmenes en el boletín oficial; las copias de las descripciones quedan accesibles al público por Internet en el servidor de publicación de la OCPI</p>	<p>Utilizado en documentos legibles por máquina, desde la entrada en vigor del presente decreto ley, 2 de abril de 2012</p>
Y	<p>CERTIFICADO DE REGISTRO DE MODELO DE UTILIDAD. Publicado de conformidad con el Decreto Ley No 290 de 20 de noviembre de 2011, Art. 6.4</p>	<p>-Segundo nivel de publicación-La serie de numeración empleada (700000), comenzando por 700001 -Se publican resúmenes en el boletín oficial; las copias de las descripciones quedan accesibles al público por Internet en el servidor de publicación de la OCPI</p>	<p>Utilizado en documentos legibles por máquina, desde la entrada en vigor del presente decreto ley, 2 de abril de 2012</p>
E	<p>SOLICITUD DE REGISTRO DE ESQUEMA DE TRAZADO DE CIRCUITOS INTEGRADOS. Publicado de conformidad con el Decreto Ley No 292 de 20 de noviembre de 2011, Art. 24</p>	<p>-Primer nivel de publicación- Se utiliza el número de solicitud como número de publicación- Se publica la solicitud de registro en el boletín oficial que está accesible al público por Internet en el servidor de publicación de la OCPI</p>	<p>Utilizado en documentos legibles por máquina, desde la entrada en vigor del presente decreto ley, 2 de abril de 2012</p>
F	<p>CERTIFICADO DE REGISTRO DE ESQUEMA DE TRAZADO DE CIRCUITOS INTEGRADOS. Publicado de conformidad con el Decreto Ley 292 de 20 de noviembre de 2011, Art. 28</p>	<p>-Segundo nivel de publicación - La serie de numeración empleada (100000), comenzando por 100001- Se publica el registro concedido en el boletín oficial que está accesible al público por Internet en el servidor de publicación de la OCPI</p>	<p>Utilizado en documentos legibles por máquina desde la entrada en vigor del presente decreto ley, 2 de abril de 2012</p>

Sin código	<p>SOLICITUD DE OBTENCIÓN VEGETAL -Publicado de conformidad con el Decreto Ley 291 de 20 de noviembre de 2011, Art. 36(Solicitud de Obtención Vegetal, sistema sui generis)</p>	<p>-Primer nivel de publicación-Se utiliza el número de solicitud como número de publicación- Se publica la solicitud en el boletín oficial que está accesible al público por Internet en el servidor de publicación de la OCPI</p>	<p>Utilizado en documentos legibles por máquina desde la entrada en vigor del presente decreto ley, 2 de abril de 2012</p>
Sin código	<p>CERTIFICADO DE OBTENCIÓN VEGETAL -Publicado de conformidad con el Decreto Ley 291 de 20 de noviembre de 2011, Art. 52.4(Solicitud de Obtención Vegetal, sistema sui generis)</p>	<p>-Segundo nivel de publicación-La serie de numeración empleada es (300000), comenzando por 300001-Se publica la concesión en el boletín oficial que está accesible al público por Internet en el servidor de publicación de la OCPI</p>	<p>Utilizado en documentos legibles por máquina desde la entrada en vigor del presente decreto ley, 2 de abril de 2012</p>

Solicitudes de Patente de Invención

- (12)- Solicitud de Patente de Invención
 (13)- A7
 (21)- 2013-0145
 (22)- 2013.10.25
 (51)- C 07D 333/00, 333/10
 (54)- TIOEFENOS POLISUSTITUIDOS Y SU PROCEDIMIENTO DE OBTENCIÓN
 (57)- Se producen tiofenos polisustituidos por reacción de acetamidas bromadas derivadas del furoil y benzoilacetonitrilo con binucleófilos como los aminomercaptoacrilatos y sus sales, en presencia de etanol absoluto como solvente y mediante reflujo, por un método sintético más sencillo y ventajoso que los reportados para compuestos semejantes. Las sustancias sintetizadas se caracterizan por poseer la siguiente fórmula estructural:

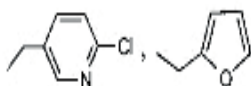
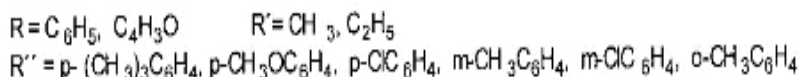
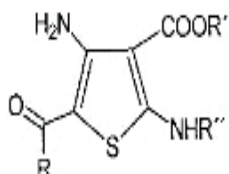

Estos compuestos constituyen importantes productos de partida para la síntesis de novedosas estructuras orgánicas complejas, de gran potencialidad biológica. Todos los tiofenos obtenidos fueron caracterizados inequívocamente por los datos del análisis elemental cuantitativo, de los espectros IR y RMN, por la espectrometría de masas y la difracción de Rayos X.

- (71)(73)- UNIVERSIDAD DE GRANMA, con domicilio legal en carretera Bayamo- Manzanillo, Km 17 1/2, Peralejo, 85100, Bayamo, Gramma, CU
 (72)- Alfredo Peña, Ricardo, CU; Almeida Saavedra, Manuel Salustiano, CU; Arias Cedeño, Quirino, CU; Medina Marrero, Ricardo, CU y Morales Torres, Galina, CU
 (74)- Arias Cedeño, Quirino, CU

- (12)- Solicitud de Patente de Invención
 (13)- A7
 (21)- 2013-0147
 (22)- 2013.10.29
 (51)- E 03D 5/02
 (54)- DISPOSITIVO GIRATORIO QUE ELIMINA LA VÁLVULA DE DESCARGA DE INODOROS Y OTROS USOS
 (57)- Esta invención se refiere a un dispositivo giratorio que elimina la válvula de descarga de tanques de inodoros y otros usos. El mismo consta de un recipiente abierto por su parte superior que se caracteriza porque puede girar alrededor de un eje y tiene una forma tal que cuando está lleno, gira para un lugar y se descarga;

Solicitudes de Patente de Invención

y cuando se vacía, regresa a su posición original. Este dispositivo giratorio se caracteriza además porque el recipiente lleva incorporado la válvula de flotante de entrada de agua, la cual va unida al exterior por medio de una manguera flexible, que permite el giro del dispositivo. Este dispositivo se caracteriza además porque al volver a su posición original queda trabado de tal forma que no puede por sí solo girar aunque se llene ya que para esto es necesario liberarlo por medio de un botón o una palanca. El dispositivo giratorio se caracteriza además porque la válvula de flotante de entrada está diseñada de tal manera que cuando se va llenando, va a obligar a que el recipiente gire en la misma dirección que la de descarga, lo que ayuda a la misma. El dispositivo trabaja de la siguiente manera: con el recipiente lleno, se libera por medio de un botón o una palanca, gira y se descarga y cuando se vacía regresa a su posición original donde se vuelve a llenar pero queda de nuevo trabado.



Figura 1

- (71)(73)- SOCIEDAD CUBANA PARA LA PROMOCIÓN DE LAS FUENTES RENOVABLES DE ENERGÍA Y EL RESPETO AMBIENTAL (CUBASOLAR), con domicilio legal en calle Carmen, número 207 (altos), entre Saco y Luz Caballero. Víbora., La Habana, CU
- (72)- Bériz Pérez, Luis Hilario, CU
- (74)- Barrera Salazar, Carlos Manuel, CU

Solicitudes de Patente de Invención

- (12)- Solicitud de Patente de Invención
- (13)- A7
- (21)- 2013-0148
- (22)- 2013.11.04
- (51)- G 01N 29/46
- (54)- PROCEDIMIENTO PARA OBTENER EL ESPECTRO SONORO DE CARBONES ACTIVADOS GRANULARES
- (57)- Procedimiento para obtener el espectro sonoro de carbones activados granulares tiene como fenómeno asociado, el sonido que emite el carbón activado al ponerse en contacto con agua o líquidos similares. En el procedimiento para obtener el espectro sonoro de carbones activados granulares, dicho contacto ocurre súbitamente en el interior de un aparato captador de ondas sonoras diseñado a prueba de sonido, que a modo de un mini- estudio de grabación, posee instalado en su interior un micrófono que capta las ondas sonoras producidas por el carbón luego del contacto con el líquido, las ondas captadas son enviadas por cable coaxial como señal base, a un amplificador de audio y posteriormente como señal amplificada a un ordenador, donde mediante un programa profesional de audio instalado en el ordenador, se obtiene como producto, el espectro sonoro producido por el carbón activado a modo de espectro de onda y banda espectral.

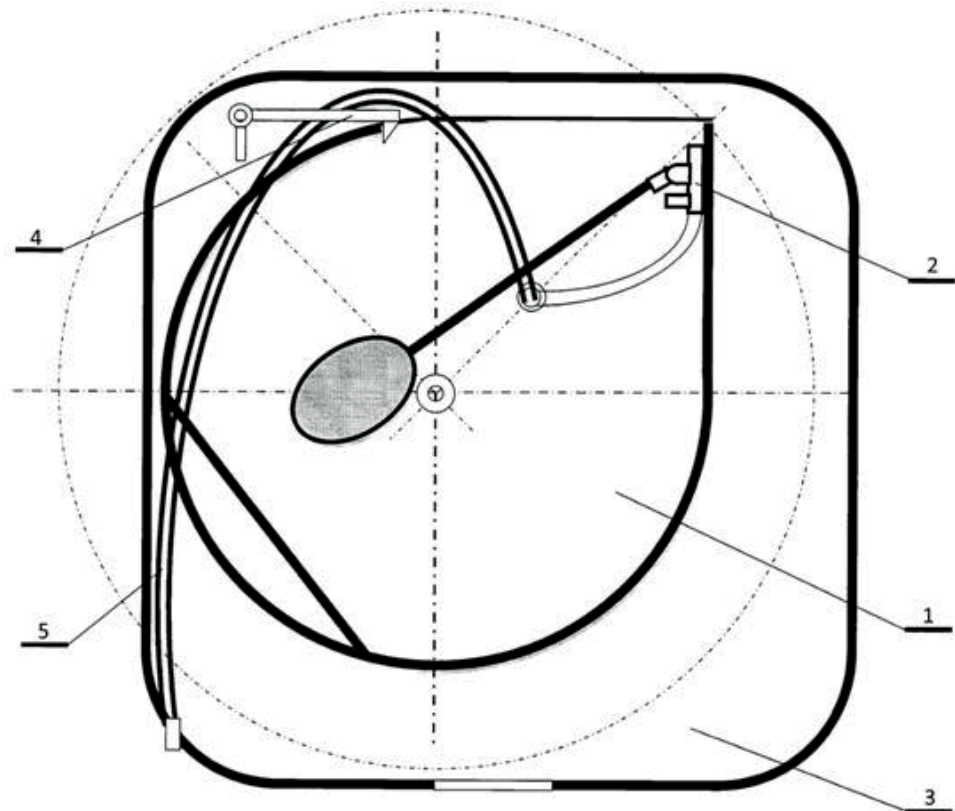
- (71)- (73)- UNIVERSIDAD DE ORIENTE, con domicilio legal en avenida de Las Américas, sin número, Santiago de Cuba, CU
- (72)- Crespo Sariol, Harold, CU
- (74)- Rodríguez Pérez, Suyén, CU

- (12)- Solicitud de Patente de Invención
- (13)- A7
- (21)- 2015-0031
- (22)- 2013.09.30
- (30)- 2012.10.04 KR 10-2012-0110125
- (85)- 2015.04.02
- (86)- 2013.09.30 PCT/KR2013/008730
- (87)- 2014.04.10 WO2014/054873
- (51)- B 23K 9/167
- (54)- SISTEMA DE SOLDADURA DE ELECTRODO NO CONSUMIBLE Y MÉTODO DE SOLDADURA DEL MISMO
- (57)- Se describe un sistema de soldadura con electrodo no consumible y un método de soldadura del mismo. El método de soldadura con electrodo no consumible de la presente invención incluye un paso de aplicar polaridad (+) o (-) a un alambre de soldadura como un material básico y un metal de filtro y aplicar, a una varilla de electrodo no consumible, la polaridad opuesta a la polaridad del alambre de soldadura.

Fig. 1

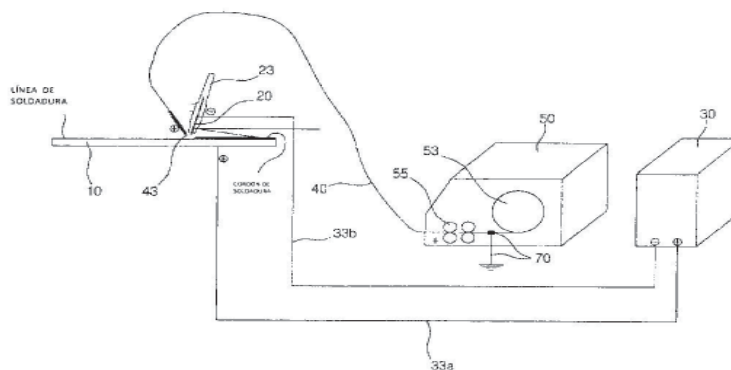

Solicitudes de Patente de Invención

- (71)- (73)-** Oh, Sung Gu, con domicilio en B-301, 15 Sunam-ro 21beon-gil
Daegot-myeon Gimpo-si Gyeonggi-do 415-852, KR
- (72)-** Oh, Sung Gu, KR
- (74)-** Ruiz Sotolongo, María Lourdes, CU
-

Concedidas. Certificado de Patente de Invención

- (11)- 24097
- (12)- Certificado de Patente de Invención
- (13)- B1
- (21)- 2011-0129
- (22)- 2009.12.07
- (30)- 2008.12.09 US 61/201,243 y 2009.08.12 US 61/233,341
- (85)- 2011.06.09
- (86)- 2009.12.07 PCT/EP2009/066540
- (87)- 2010.06.17 WO 2010/066684
- (51)- C 07D 403/14
- (54)- COMPUESTOS PIRIDILOXI-INDOLES SUSTITUIDOS COMO INHIBIDORES DEL VEGF-R2 ÚTILES PARA EL TRATAMIENTO DE ENFERMEDADES PROLIFERATIVAS
- (57)- La invención se refiere a compuestos orgánicos novedosos de la fórmula (I):

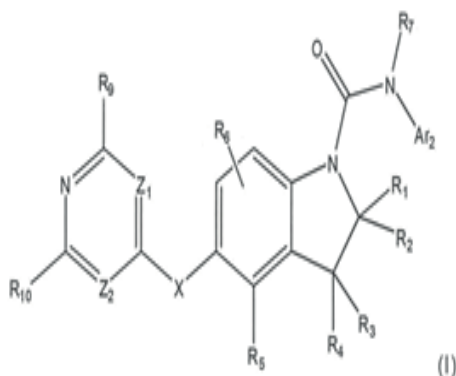

como inhibidores del VEGF-R2, útiles en el tratamiento de enfermedades dependientes de la cinasa de proteína, en especial de enfermedades proliferativas, tal como en el tratamiento de enfermedades tumorales y enfermedades neovasculares oculares.

- (71)- (73)- NOVARTIS AG, con domicilio legal en Lichtstrasse 35, CH-4056 Basel, CH
- (72)- Artman III, Gerald David, US; Elliot, Jason Mathew, US; Ji, Nan, US; Liu, Donglei, US; Ma, Fupeng, US; Mainolfi, Nello, US; Meredith, Erik, US; Miranda, Karl, CA; Powers, James J., US y Rao, Chang, US
- (74)- Ruiz Sotolongo, María Lourdes, CU

- (11)- 24098
- (12)- Certificado de Patente de Invención
- (13)- B1
- (21)- 2013-0109
- (22)- 2012.02.01
- (30)- 2011.02.01 US 61/438,513
- (85)- 2013.08.01
- (86)- 2012.02.01 PCT/BR2012/000026
- (87)- 2012.08.09 WO 2012/103617
- (51)- C 22B 23/00, 3/42
- (54)- PROCESO DE PURIFICACIÓN DIRECTA DE UN EFLUENTE DE LIXIVIACIÓN DE LATERITA DE NÍQUEL
- (57)- La presente invención está referida a un proceso de purificación directa de un efluente de lixiviación de laterita de níquel que consiste en un ajuste del pH de una solución de lixiviación; el paso a través de una resina de intercambio iónico que absorba el níquel y el cobre; y la recuperación del níquel. Este proceso permite una

Concedidas. Certificado de Patente de Invención

mayor extracción de metal valioso, como el níquel y el cobalto; una mejor explotación de depósitos; un consumo reducido de ácidos; un menor consumo del agente neutralizante; entre otras ventajas.

- (71)- (73)- VALE S.A., con domicilio legal en Avenida Graça Aranha No 26, Edifício Barão de Mauá- Centro, 20030-001, Río de Janeiro, BR
(72)- Valentim Berni, Tiago, BR y Pereira, Antonio Clareti, BR
(74)- Ruiz Sotolongo, María Lourdes, CU
-

- (11)- 24099
(12)- Certificado de Patente de Invención
(13)- B1
(21)- 2011-0145
(22)- 2010.01.06
(30)- 2009.12.01 US 61/143,920; 2009.09.25 US 61/245,726 y 2009.06.11 US 61/258,760
(85)- 2011.06.29
(86)- 2010.01.06 PCT/IB2010/050033
(87)- 2010.07.15 WO 2010/079443
(51)- C 07D 263/50
(54)- DERIVADOS DE SULFONAMIDA PARA EL TRATAMIENTO DEL DOLOR
(57)- La presente invención se refiere a compuestos de la fórmula

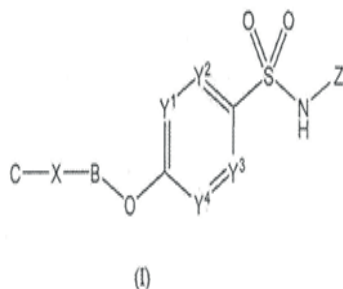

y a sales de hidrocloreto, trifluoroacetato y de sodio, o tautómeros de los mismos. Los compuestos son útiles en el tratamiento del dolor.

- (71)- (73)- PFIZER LIMITED, con domicilio legal en Ramsgate Road, Sandwich, Kent CT13 9NJ , GB y ICAGEN, INC, con domicilio legal en 4222 Emperor Boulevard Suite 350 Durham, NC 27703, US
(72)- Beaudoin, Serge, US; Laufersweiler, Michael Christopher, US; Markworth, Christopher John, US; Marron, Brian Edward, US; Millan, David Simon, GB; Rawson, David James, GB; Reister, Steven Michael, US; Sasaki, Kosuke, GB; Storer, Robert Ian, GB; Stupple, Paul Anthony, GB; Swain, Nigel Alan, GB; West, Christopher William, US y Zhou, Shulan, US
(74)- Ruiz Sotolongo, María Lourdes, CU
-

Estados Legales Invenciones



Índice de estado legal.

Abandonadas

(21)	(71)	(54)
2013-0051	MOTOR DEVELOPMENT INTERNATIONAL S.A.	MOTOR DE MONO-ENERGÍA Y/O ENERGÍA DUAL CON AIRE COMPRIMIDO Y/O ENERGÍA ADICIONAL, QUE COMPRENDE UNA CÁMARA ACTIVA INCLUIDA EN EL CILINDRO
2013-0052	MOTOR DEVELOPMENT INTERNATIONAL S.A.	MOTOR DE AUTO-REGULACIÓN DE PRESIÓN DE AIRE COMPRIMIDO QUE COMPRENDE UNA CÁMARA INTEGRADA ACTIVA

Índice de estado legal.

Caducas por falta de pago

(11)	(71)	(54)
23352	CENTRO NACIONAL DE INVESTIGACIONES CIENTÍFICAS	BIOMATERIALES COMPUESTOS PARA IMPLANTES ÓSEOS
23799	COMPAÑÍA DE TAPONES IRRELLENABLES, S.A	MEDIOS DE CIERRE DE TAPONES PARA BOTELLAS CON EVIDENCIA DE APERTURA
23869	NOVARTIS AG	ANTICUERPOS ANTI-ESCLEROSTINA Y PROTEÍNAS FUNCIONALES
23899	ASTRAZENECA AB	BENZOTIAZOLES COMO MODULADORES DEL RECEPTOR DE GRELI-NA
23905	OILFLOW SOLUTIONS INC.	MÉTODO PARA EXTRAER PETRÓLEO DESDE UNA FORMACIÓN SUBTERRÁNEA
23934	Jung, Soo-Cheol	VEHÍCULO HÍBRIDO QUE REALIZA EL VIAJE TERRESTRE Y AÉREO

Dibujos y Modelos Industriales



**Códigos numéricos para la identificación de
datos. Según norma OMPI ST-80.
Dibujos y Modelos Industriales**

- (11) Número de documento y Código de Tipo de Documento según la Norma ST-16.**
- (12) Designación en lenguaje claro del tipo de documento publicado**
- (15) Fecha de registro**
- (21) Número de solicitud.**
- (22) Fecha de solicitud.**
- (28) Número de Dibujos y Modelos Industriales que se incluyen en la presentación**
- (30) Datos relativos a la prioridad.**
- (51) Clasificación Internacional para los Dibujos y Modelos Industriales**
- (54) Título del Dibujo o Modelo Industrial**
- (55) Reproducción del Dibujo o Modelo Industrial**
- (57) Resumen**
- (71) Nombre (s) del (de los) solicitante (s)**
- (72) Nombre (s) del (de los) inventor(s)**
- (73) Nombre(s) del (de los) titular (es)**
- (74) Agente oficial o mandatario.**

Dibujos Industriales



CONCEDIDAS DE REGISTRO DE DIBUJO INDUSTRIAL DEL DECRETO LEY 290

- (11)- 2302
- (12)- Registro de Dibujo Industrial
- (13)- S5
- (15)- 12/05/2015
- (21)- 2013-0007
- (22)- 2013.10.03
- (30)- 2013.04.03 GB 2213249
- (51)- 12-07 y 32-00
- (54)- DECORACIÓN PARA AVIÓN



- (71)- (73)- MONARCH HOLDINGS LIMITED, con domicilio legal en Prospect House, Prospect Way London Luton Airport Luton Bedfordshire LU2 9NU, GB
- (72)- Adams, Mick, GB
- (74)- Ruiz Sotolongo, María Lourdes, CU

Modelos Industriales



Estados Legales Modelos Industriales



Año CXIII

Boletín Oficial N°325

ÍNDICE DE ESTADO LEGAL.

Caducas por falta de pago

(11)

2263

(71)

MIDWEST
SES M

(54)

ENTERPRI- BOTELLA

Jurídico

Procesos legales



RECURSO DE ALZADA INTERPUESTO

Marcas

No. Sol.	Denominación	Clases	Solicitante	Recurrente	Fecha de presentación del Recurso
2013-0374	H A V A N A CLUB	41	H A V A - NA CLUB HOLDINGS	H A V A - NA CLUB DINGS	02.04.2015
2013-0373	H A V A N A CLUB GAP YEAR	41	H A V A - NA CLUB HOLDINGS	H A V A - NA CLUB DINGS	02.04.2015

CADUCIDAD POR NO USO INTERPUESTA

Marcas

No. Sol.	Denominación	Clases	Titular	Solicitante	Fecha de presentación de la Caducidad
2000-0595	FINSA y diseño	20	P A N A M E - RICANA DE IMPORTACIONES Y EXPORTACIONES, S.R.L	FINANCIE- RA MADE- RERA, S.A.	21.05.2015

RECURSO DE ALZADA RESOLUCIÓN DE CONCESIÓN DICTADA

Marcas

No. Sol.	Denominación	Clases	Solicitante	Recurrente	No.de Resol. Fecha Resuelvo
2013-0484	MIRAGE y diseño	12	MITSUBISHI JIDOSHA KOGYO	MITSUBISHI JIDOSHA KOGYO	1248/2015 27.04.2015 Con Lugar

CADUCIDAD POR NO USO RESOLUCIÓN DICTADA

Marcas

No. Sol.	Denominación	Clases	Titular	Solicitante	Fecha de presentación de la Caducidad
846181	GENEPHARM	10, 44 y 5	GENEPHARM S.A.	GENFAR S.A.	1247/2015 27.04.2015 Con Lugar
902443	SCOX	25	CORTINA N.V.	S C O T T USA LIMITED.,	1246/2015 27.04.2015 Con Lugar

RECHAZOS PROVISIONALES INTERPUESTOS

Marcas

No. Sol.	Denominación	Clases	Solicitante	Recurrente	Fecha de presentación del Recurso
1000896	GRIPPOL	5	OBCHTCHES- TVO S OGRA- NITCHENNOI OTVETSTVEN- NOSTYOU	OBCHT- CHESTVO S OGRANIT- CHENNOI OTVETS- TVENNOST- YOU	01.04.2015
1194593	ONE FASH- ION y diseño	38	FASHION ONE TELEVISION LLC	FASHION ONE TELEVI- SION LLC	02.04.2015
1193847	HOLIDAY AUTOS	39	ET RAWLER CLASSON HOUSE	ET RAWLER CLASSON HOUSE	02.04.2015
1201208	Fashion One	35	FASHION ONE TELEVISION LLC	FASHION ONE TELEVI- SION LLC	11.05.2015

DEMANDA INTERPUESTA EN TRIBUNAL PROVINCIAL

Marcas

No. Sol.	Denominación	Clases	Demandante	No. de Resol. impugnada
2013-327	CE EMPRENDE	16, 25, 35, 36, 41 y 45	ROLANDO SUAREZ COBIAN; JORGE MAN- DILEGO ALFONSO	3780/2015 30.12.2014

ÍNDICES INFORMATIVOS



Índice de las marcas por clasificación internacional de productos y servicios

Clases	Denominación	No_Solic	Titular
1, 2 y 3	ZINSSER y diseño	2015-0233	ZINSSER BRANDS COMPANY
29 y 30	WINTER	2015-0420	CECINAS WINTER S.A.
9, 38 y 41	VIACOM	2015-0240	VIACOM INTERNATIONAL INC.
5	VERANGO	2015-0271	BAYER INTELLECTUAL PROPERTY GMBH
9	VCOM y diseño	2015-0397	GUANGZHOU VCOM COMMUNICATION TECHNOLOGY CO., LTD.
9	TRACER	2015-0376	TRANE INTERNATIONAL INC.
35, 39 y 43	TOROS y diseño	2015-0392	Estrada Ríos, Manuel
25 y 35	TOMMY BAHAMA TK THERMO KING y diseño	2015-0349	TOMMY BAHAMA GROUP, INC.
7, 9, 11 y 37	THERMO KING	2015-0379	THERMO KING CORPORATION
7, 9, 11 y 37	THE SEA IN EVERY STEP	2015-0378	THERMO KING CORPORATION
25	TEENAGE MUTANT	2015-0179	SOUTH CONE, INC.
18, 25, 28 y 41	NINJA TURTLES y diseño	2015-0247	VIACOM OVERSEAS HOLDING C.V.
7 y 9	TC y diseño	2015-0412	SHENZHEN GELINPA TECHNOLOGY LIMITED
25	SWELLULAR	2015-0180	SOUTH CONE, INC.
18 y 25	SURFARIS	2015-0181	SOUTH CONE, INC.
38 y 41	SUNDANCETV	2015-0144	SUNDANCE ENTERPRISES, INC.
18, 25, 28 y 41	SPONGEBOB SQUAREPANTS y diseño	2015-0245	VIACOM INTERNATIONAL INC.
10	SIMMONS	2015-0401	DREAMWELL, LTD.
7, 9 y 42	SCHLAFHORST	2015-0301	SAURER AG
10	SAPIEN	2015-0211	EDWARDS LIFESCIENCES CORPORATION
20 y 24	S SIMMONS y diseño	2015-0403	DREAMWELL, LTD.
43	RT ROY'S TERRACE y diseño	2015-0363	Goyanes Perez, Roy Nilson
5	ROUTINE	2015-0270	BAYER INTELLECTUAL PROPERTY GMBH
5	RJ ESCOZUL y diseño	2015-0383	CENTRO DE DESARROLLO DE LA MONTAÑA

Año CXIII**Boletín Oficial N°325**

Clases	Denominación	No_Solic	Titular
16, 35 y 38	PROPIA y diseño	2015-0375	EMPRESA DE TELECOMUNICACIONES DE CUBA S.A. (ETECSA)
3, 5 y 16	PRACTICLEAN y diseño	2015-0344	CALEYA INVESTMENTS CORP.
30, 39 y 43	PIZZA PAPA JOHN´S y diseño	2015-0362	PAPA JOHN´S INTERNATIONAL, INC.
32 y 33	PIRATA R y diseño	2014-1001	EMPRESA PRODUCTORA DE ALIMENTOS ISLA DE LA JUVENTUD (EPAISLA)
33	PINERO AUTÉNTICO RON y diseño	2014-1000	EMPRESA PRODUCTORA DE ALIMENTOS ISLA DE LA JUVENTUD (EPAISLA)
29 y 30	PF	2015-0415	CECINAS WINTER S.A.
21, 43 y 44	PERLA NEGRA y diseño	2015-0351	Villavicencio Chiu, Frank Alexandre; Fernández Govea, Dafné
3	PERDURAROMA y diseño	2015-0390	QUALA, INC.
29 y 30	ORIZAMIS y diseño	2015-0355	Acosta Hernández, Aramis
12	NISSAN MURANO	2015-0387	NISSAN JIDOSHA KABUSHIKI KAISHA (COMERCIALIZANDO COMO NISSAN MOTOR CO. LTD.)
18 y 25	MTV MUSIC TELEVISION y diseño	2015-0147	VIACOM INTERNATIONAL INC.
35 y 41	MJD y diseño	2015-0367	Espinosa Enrique, Reinaldo
9, 35 y 36	MILLIMAN	2015-0407	MILLIMAN, INC.
5	MERLIN	2015-0269	BAYER INTELLECTUAL PROPERTY GMBH
5	MATINAC	2015-0419	THE LATIN AMERICA TRADEMARK CORPORATION
9, 35, 37, 38 y 42	MARELEC y diseño	2015-0359	Florido Jover, Erick; Florido Pérez, Pablo de la Caridad
35 y 41	MAJADERO y diseño	2015-0368	Espinosa Enrique, Reinaldo
37	MACOR y diseño	2014-1049	Acosta Leyva, Alberto
25 y 35	LILLY PULITZER	2015-0348	SUGARTOWN WORLD-WIDE LLC.

Clases	Denominación	No_Solic	Titular
7 y 9	LEPHONE y diseño	2015-0413	TALKCOM TECHNOLOGY (HONGKONG) CO., LIMITED
35, 41 y 43	LA VITROLA	2015-0158	Hernández Castillo, Allamay
29 y 30	LA PREFERIDA	2015-0414	CECINAS LA PREFERIDA S.A
7, 8, 9, 11, 16 y 21	KITCHENAID	2015-0003	WHIRLPOOL PROPERTIES, INC.
18, 25 y 35	JUST PASSING THROUGH	2015-0177	SOUTH CONE, INC.
39	JETBLUE	2015-0350	JETBLUE AIRWAYS CORPORATION
9, 14 y 25	JD JUST DADDY y diseño	2015-0373	JUST DADDY, LLC.
7, 9, 11, 12 y 37	IR INGERSOLL RAND y diseño	2015-0381	INGERSOLL-RAND COMPANY
25	INTIMY R FINE LINGERIE y diseño	2015-0405	ILEATEX, S.A.
43	IHOP	2015-0226	INTERNATIONAL HOUSE OF PANCAKES LLC.
30	ICE BREAKERS	2015-0396	HERSHEY CHOCOLATE & CONFECTIONERY CORPORATION
9, 16, 40 y 42	HABANA ESTAMPA y diseño	2015-0354	Rosales Díaz, Alfredo
3, 5 y 16	GRANDES y diseño	2015-0343	CALEYA INVESTMENTS CORP.
5	GOLGELL	2015-0408	CENTRO DE PROTECCIÓN E HIGIENE DE LAS RADIACIONES (CPHR)
36	GOLDMAN SACHS y diseño	2015-0644	GOLDMAN, SACHS & CO.
35 y 37	G ANTMART y diseño	2015-0353	Antunez Vergara, Juan Bautista; Martínez Sánchez, William; Corona Cortes, Sofía
35 y 41	FOREVER FM MUSIC y diseño	2015-0101	Jacob Carmenates, Yosdany
10	FOGARTY	2015-0309	EDWARDS LIFESCIENCES CORPORATION
10	FLOTRAC	2015-0307	EDWARDS LIFESCIENCES CORPORATION
9, 35, 38, 41, 42 y 45	Figurativa	2015-0256	TWITTER, INC.

Año CXIII**Boletín Oficial N°325**

Clases	Denominación	No_Solic	Titular
28, 35, 36, 41 y 44	Figurativa	2015-0370	CUBADEPORTES S.A.
29, 30 y 43	FAMOUS FAMILIA PIZZERIA y diseño	2015-0268	FAMILIA-DEBARTOLO, LLC.
9, 35 y 42	ENTOLA y diseño	2015-0166	Menéndez Álvarez, Ernesto
35 y 40	ELFOSGRÁFICA.COM y diseño	2014-0890	Moya Silva, Yamilet
37	ELECTRISERVI y diseño	2015-0356	Romero Mesa, René José
35 y 41	EL MAJADERO y diseño	2015-0364	Espinosa Enrique, Reinaldo
35 y 41	EL MAJADERO y diseño	2015-0365	Espinosa Enrique, Reinaldo
35 y 41	EL MAJADERO y diseño	2015-0369	Espinosa Enrique, Reinaldo
30 y 43	EL CASTILLO AZUL y diseño	2015-0371	Avila Perez, Vladimir
10, 41 y 44	EDWARDS LIFESCIENTES	2015-0210	EDWARDS LIFESCIENTES CORPORATION
10, 41 y 44	EDWARDS	2015-0208	EDWARDS LIFESCIENTES CORPORATION
10, 41 y 44	E y diseño	2015-0209	EDWARDS LIFESCIENTES CORPORATION
3 y 21	DENTO MAX	2015-0372	GLOBAL CONQUISTADORS S.A.
42	CRYSTAL LAGOONS	2015-0184	CRYSTAL LAGOONS (CURACAO) B.V.
35, 40 y 42	CREATIV? y diseño	2015-0398	Nogueiras González, Raúl Alfonso
34	CRAVEN A y diseño	2015-0067	CARRERAS LIMITED
36	COSCEF y diseño	2015-0374	Balán Carballo, Carlos Manuel
35 y 41	CONGA y diseño	2015-0406	CAGUAYO S.A.
35	COMPUTRABAJO	2015-0251	DGNET LTD.
9, 18, 25, 38 y 41	COMEDY CENTRAL	2015-0242	COMEDY PARTNERS
12	CLUB CAR	2015-0382	CLUB CAR, LLC.
10	CLEARLIGHT	2015-0308	EDWARDS LIFESCIENTES CORPORATION
41, 43 y 44	CHIC! HABANA	2015-0393	Fernández Azcuy, Dulaima

Clases	Denominación	No_Solic	Titular
11	CENTRAVAC	2015-0377	TRANE INTERNATIO- NAL INC.
41 y 44	CASASON, MALECÓN Y 25, SALSA CUBA y diseño	2014-0008	Rodríguez Díaz, Juan Orestes
29 y 30	CARRO	2015-0411	GOYA FOODS, INC.
35, 42 y 43	CAFÉ ARTES DE AGUIAR y diseño	2015-0339	Benvenuto Solás, Luis Carlos
43	BUDDAKAN	2015-0323	COSTAR PARTNERS LP
25	BOARDSHORTS TO TRIP ON	2015-0178	SOUTH CONE, INC.
37 y 42	BERMÚDEZ y diseño	2015-0391	Luis Bermúdez, Eduardo
20	BEAUTYREST	2015-0400	DREAMWELL, LTD.
20 y 24	BEAUTYREST	2015-0402	DREAMWELL, LTD.
5	BALLENA AZUL y dise- ño	2015-0410	LABORATORIOS SAN- TA FE, S.A.
1	AZOFERT PLUS	2015-0052	INSTITUTO NACIONAL DE CIENCIAS AGRÍCO- LAS (INCA)
10	ARTHREX y diseño	2015-0418	ARTHREX, INC.
10	ARTHREX	2015-0417	ARTHREX, INC.
7 y 9	ARO	2015-0380	INGERSOLL-RAND COMPANY
29 y 30	ARCOR ALIMENTANDO MOMENTOS MÁGICOS y diseño	2015-0170	ARCOR S.A.I.C.
14, 18, 24, 25, 35, 40 y 42	AMYKA y diseño y dise- ño	2014-0999	Lemus Marín, Leidys
18	AMERICAN TOURISTER	2015-0327	SAMSONITE LLC
29, 30, 31, 33 y 35	AMANECER	2015-0366	Hernández Rodríguez, José Agustín; Salazar Ruz, Amalia Leonor
41, 44 y 45	ALEGRÍA y diseño	2015-0352	Martínez Iglesias, Yunior; Sáez Padrón, Grettel
25, 30 y 35	Al...YA...YAI!! y diseño	2015-0421	Calzado Lugo, Dayli
1 y 4	1 TOP FORMULA-1 y diseño	2015-0265	GREEN HILLS HOL- DING COMPANY

Año CXIII**Boletín Oficial N°325****Índice de las marcas por denominación**

Denominación	No_Solic	Titular	Clases
ZINSSER y diseño	2015-0233	ZINSSER BRANDS COMPANY	1, 2 y 3
WINTER	2015-0420	CECINAS WINTER S.A.	29 y 30
VIACOM	2015-0240	VIACOM INTERNATIONAL INC.	9, 38 y 41
VERANGO	2015-0271	BAYER INTELLECTUAL PROPERTY GMBH	5
VCOM y diseño	2015-0397	GUANGZHOU VCOM COMMUNICATION TECHNOLOGY CO., LTD.	9
TRACER	2015-0376	TRANE INTERNATIONAL INC.	9
TOROS y diseño	2015-0392	Estrada Ríos, Manuel	35, 39 y 43
TOMMY BAHAMA TK THERMO KING y diseño	2015-0349	TOMMY BAHAMA GROUP, INC.	25 y 35
THERMO KING	2015-0379	THERMO KING CORPORATION	7, 9, 11 y 37
THE SEA IN EVERY STEP	2015-0378	THERMO KING CORPORATION	7, 9, 11 y 37
TEENAGE MUTANT	2015-0179	SOUTH CONE, INC.	25
NINJA TURTLES y diseño	2015-0247	VIACOM OVERSEAS HOLDING C.V.	18, 25, 28 y 41
TC y diseño	2015-0412	SHENZHEN GELINPA TECHNOLOGY LIMITED	7 y 9
SWELLULAR	2015-0180	SOUTH CONE, INC.	25
SURFARIS	2015-0181	SOUTH CONE, INC.	18 y 25
SUNDANCETV	2015-0144	SUNDANCE ENTERPRISES, INC.	38 y 41
SPONGEBOB SQUAREPANTS y diseño	2015-0245	VIACOM INTERNATIONAL INC.	18, 25, 28 y 41
SIMMONS	2015-0401	DREAMWELL, LTD.	10
SCHLAFHORST	2015-0301	SAURER AG	7, 9 y 42
SAPIEN	2015-0211	EDWARDS LIFESCIENCES CORPORATION	10
S SIMMONS y diseño	2015-0403	DREAMWELL, LTD.	20 y 24
RT ROY'S TERRACE y diseño	2015-0363	Goyanes Perez, Roy Nilson	43
ROUTINE	2015-0270	BAYER INTELLECTUAL PROPERTY GMBH	5
RJ ESCOZUL y diseño	2015-0383	CENTRO DE DESARROLLO DE LA MONTAÑA	5

Denominación	No_Solic	Titular	Clases
PROPIA y diseño	2015-0375	EMPRESA DE TELECOMUNICACIONES DE CUBA S.A. (ETECSA)	16, 35 y 38
PRACTICLEAN y diseño	2015-0344	CALEYA INVESTMENTS CORP.	3, 5 y 16
PIZZA PAPA JOHN´S y diseño	2015-0362	PAPA JOHN´S INTERNATIONAL, INC.	30, 39 y 43
PIRATA R y diseño	2014-1001	EMPRESA PRODUCTORA DE ALIMENTOS ISLA DE LA JUVENTUD (EPAISLA)	32 y 33
PINERO AUTÉNTICO RON y diseño	2014-1000	EMPRESA PRODUCTORA DE ALIMENTOS ISLA DE LA JUVENTUD (EPAISLA)	33
PF	2015-0415	CECINAS WINTER S.A.	29 y 30
PERLA NEGRA y diseño	2015-0351	Villavicencio Chiu, Frank Alexandre; Fernández Govea, Dafné	21, 43 y 44
PERDURAROMA y diseño	2015-0390	QUALA, INC.	3
ORIZAMIS y diseño	2015-0355	Acosta Hernández, Aramis	29 y 30
NISSAN MURANO	2015-0387	NISSAN JIDOSHA KABUSHIKI KAISHA (COMERCIALIZANDO COMO NISSAN MOTOR CO. LTD.)	12
MTV MUSIC TELEVISION y diseño	2015-0147	VIACOM INTERNATIONAL INC.	18 y 25
MJD y diseño	2015-0367	Espinosa Enrique, Reinaldo	35 y 41
MILLIMAN	2015-0407	MILLIMAN, INC.	9, 35 y 36
MERLIN	2015-0269	BAYER INTELLECTUAL PROPERTY GMBH	5
MATINAC	2015-0419	THE LATIN AMERICA TRADEMARK CORPORATION	5
MARELEC y diseño	2015-0359	Florido Jover, Erick; Florido Pérez, Pablo de la Caridad	9, 35, 37, 38 y 42
MAJADERO y diseño	2015-0368	Espinosa Enrique, Reinaldo	35 y 41
MACOR y diseño	2014-1049	Acosta Leyva, Alberto	37
LILLY PULITZER	2015-0348	SUGARTOWN WORLD-WIDE LLC.	25 y 35

Año CXIII**Boletín Oficial N°325****Denominación**

LEPHONE y diseño

No_Solic

2015-0413

Titular

TALKCOM TECHNOLOGY (HONGKONG) CO., LIMITED

Clases

7 y 9

LA VITROLA

2015-0158

Hernández Castillo, Allamay

35, 41 y 43

LA PREFERIDA

2015-0414

CECINAS LA PREFERIDA S.A

29 y 30

KITCHENAID

2015-0003

WHIRLPOOL PROPERTIES, INC.

7, 8, 9, 11, 16 y 21

JUST PASSING THROUGH

2015-0177

SOUTH CONE, INC.

18, 25 y 35

JETBLUE

2015-0350

JETBLUE AIRWAYS CORPORATION

39

JD JUST DADDY y diseño

2015-0373

JUST DADDY, LLC.

9, 14 y 25

IR INGERSOLL RAND y diseño

2015-0381

INGERSOLL-RAND COMPANY

7, 9, 11, 12 y 37

INTIMY R FINE LINGERIE y diseño

2015-0405

ILEATEX, S.A.

25

IHOP

2015-0226

INTERNATIONAL HOUSE OF PANCAKES LLC.

43

ICE BREAKERS

2015-0396

HERSHEY CHOCOLATE & CONFECTIONERY CORPORATION

30

HABANA ESTAMPA y diseño

2015-0354

Rosales Díaz, Alfredo

9, 16, 40 y 42

GRANDES y diseño

2015-0343

CALEYA INVESTMENTS CORP.

3, 5 y 16

GOLGELL

2015-0408

CENTRO DE PROTECCIÓN E HIGIENE DE LAS RADIACIONES (CPHR)

5

GOLDMAN SACHS y diseño

2015-0644

GOLDMAN, SACHS & CO.

36

G ANTMART y diseño

2015-0353

Antunez Vergara, Juan Bautista; Martínez Sánchez, William; Corona Cortes, Sofía

35 y 37

FOREVER FM MUSIC y diseño

2015-0101

Jacob Carmenates, Yosdany

35 y 41

FOGARTY

2015-0309

EDWARDS LIFESCIENCES CORPORATION

10

FLOTTRAC

2015-0307

EDWARDS LIFESCIENCES CORPORATION

10

Figurativa

2015-0256

TWITTER, INC.

9, 35, 38, 41, 42 y 45

Denominación Figurativa	No_Solic	Titular	Clases
	2015-0370	CUBADEPORTES S.A.	28, 35, 36, 41 y 44
FAMOUS FAMILIA PIZZERIA y diseño	2015-0268	FAMILIA-DEBARTOLO, LLC.	29, 30 y 43
ENTOLA y diseño	2015-0166	Menéndez Álvarez, Ernesto	9, 35 y 42
ELFOSGRÁFICA.COM y diseño	2014-0890	Moya Silva, Yamilet	35 y 40
ELECTRISERVI y diseño	2015-0356	Romero Mesa, René José	37
EL MAJADERO y diseño	2015-0364	Espinosa Enrique, Reinaldo	35 y 41
EL MAJADERO y diseño	2015-0365	Espinosa Enrique, Reinaldo	35 y 41
EL MAJADERO y diseño	2015-0369	Espinosa Enrique, Reinaldo	35 y 41
EL CASTILLO AZUL y diseño	2015-0371	Avila Perez, Vladimir	30 y 43
EDWARDS LIFESCIENCES	2015-0210	EDWARDS LIFESCIENCES CORPORATION	10, 41 y 44
EDWARDS	2015-0208	EDWARDS LIFESCIENCES CORPORATION	10, 41 y 44
E y diseño	2015-0209	EDWARDS LIFESCIENCES CORPORATION	10, 41 y 44
DENTO MAX	2015-0372	GLOBAL CONQUISTADORS S.A.	3 y 21
CRYSTAL LAGOONS	2015-0184	CRYSTAL LAGOONS (CURACAO) B.V.	42
CREATIV? y diseño	2015-0398	Nogueiras González, Raúl Alfonso	35, 40 y 42
CRAVEN A y diseño	2015-0067	CARRERAS LIMITED	34
COSCEF y diseño	2015-0374	Balán Carballo, Carlos Manuel	36
CONGA y diseño	2015-0406	CAGUAYO S.A.	35 y 41
COMPUTRABAJO	2015-0251	DGNET LTD.	35
COMEDY CENTRAL	2015-0242	COMEDY PARTNERS	9, 18, 25, 38 y 41
CLUB CAR	2015-0382	CLUB CAR, LLC.	12
CLEARLIGHT	2015-0308	EDWARDS LIFESCIENCES CORPORATION	10
CHIC! HABANA	2015-0393	Fernández Azcuy, Dulaima	41, 43 y 44

Año CXIII**Boletín Oficial N°325****Denominación****No_Solic****Titular****Clases**

CENTRAVAC	2015-0377	TRANE INTERNATIO- NAL INC.	11
CASASON, MALECÓN Y 25, SALSA CUBA y diseño	2014-0008	Rodríguez Díaz, Juan Orestes	41 y 44
CARRO	2015-0411	GOYA FOODS, INC.	29 y 30
CAFÉ ARTES DE AGUIAR y diseño	2015-0339	Benvenuto Solás, Luis Carlos	35, 42 y 43
BUDDAKAN	2015-0323	COSTAR PARTNERS LP	43
BOARDSHORTS TO TRIP ON	2015-0178	SOUTH CONE, INC.	25
BERMÚDEZ y diseño	2015-0391	Luis Bermúdez, Eduardo	37 y 42
BEAUTYREST	2015-0400	DREAMWELL, LTD.	20
BEAUTYREST	2015-0402	DREAMWELL, LTD.	20 y 24
BALLENA AZUL y dise- ño	2015-0410	LABORATORIOS SAN- TA FE, S.A.	5
AZOFERT PLUS	2015-0052	INSTITUTO NACIONAL DE CIENCIAS AGRÍCO- LAS (INCA)	1
ARTHREX y diseño	2015-0418	ARTHREX, INC.	10
ARTHREX	2015-0417	ARTHREX, INC.	10
ARO	2015-0380	INGERSOLL-RAND COMPANY	7 y 9
ARCOR ALIMENTANDO MOMENTOS MÁGICOS y diseño	2015-0170	ARCOR S.A.I.C.	29 y 30
AMYKA y diseño y dise- ño	2014-0999	Lemus Marín, Leidys	14, 18, 24, 25, 35, 40 y 42
AMERICAN TOURISTER	2015-0327	SAMSONITE LLC	18
AMANECER	2015-0366	Hernández Rodríguez, José Agustín; Salazar Ruz, Amalia Leonor	29, 30, 31, 33 y 35
ALEGRÍA y diseño	2015-0352	Martínez Iglesias, Yúnior; Sáez Padrón, Grettel	41, 44 y 45
Al...YA...YAI!! y diseño	2015-0421	Calzado Lugo, Dayli	25, 30 y 35
1 TOP FORMULA-1 y diseño	2015-0265	GREEN HILLS HOL- DING COMPANY	1 y 4

Índice de las marcas por titular				
Titular		No. Solic.	Denominación	Clases
ZINSSER BRANDS COMPANY		2015-0233	ZINSSER y diseño	1, 2 y 3
CECINAS WINTER S.A.		2015-0420	WINTER	29 y 30
VIACOM INTERNATIONAL INC.		2015-0240	VIACOM	9, 38 y 41
BAYER INTELLECTUAL PROPERTY GMBH		2015-0271	VERANGO	5
GUANGZHOU VCOM COMMUNICATION TECHNOLOGY CO., LTD.		2015-0397	VCOM y diseño	9
TRANE INTERNATIONAL INC.		2015-0376	TRACER	9
Estrada Ríos, Manuel		2015-0392	TOROS y diseño	35, 39 y 43
TOMMY BAHAMA GROUP, INC.		2015-0349	TOMMY BAHAMA TK THERMO KING y diseño	25 y 35
THERMO KING CORPORATION		2015-0379	THERMO KING	7, 9, 11 y 37
THERMO KING CORPORATION		2015-0378	THE SEA IN EVERY STEP	7, 9, 11 y 37
SOUTH CONE, INC.		2015-0179	TEENAGE MUTANT	25
VIACOM OVERSEAS HOLDING C.V.		2015-0247	NINJA TURTLES y diseño	18, 25, 28 y 41
SHENZHEN GELINPA TECHNOLOGY LIMITED		2015-0412	TC y diseño	7 y 9
SOUTH CONE, INC.		2015-0180	SWELLULAR	25
SOUTH CONE, INC.		2015-0181	SURFARIS	18 y 25
SUNDANCE ENTERPRISES, INC.		2015-0144	SUNDANCETV	38 y 41
VIACOM INTERNATIONAL INC.		2015-0245	SPONGEBOB SQUAREPANTS y diseño	18, 25, 28 y 41
DREAMWELL, LTD.		2015-0401	SIMMONS	10
SAURER AG		2015-0301	SCHLAFHORST	7, 9 y 42
EDWARDS LIFESCIENCES CORPORATION		2015-0211	SAPIEN	10
DREAMWELL, LTD.		2015-0403	S SIMMONS y diseño	20 y 24
Goyanes Perez, Roy Nilson		2015-0363	RT ROY'S TERRACE y diseño	43
BAYER INTELLECTUAL PROPERTY GMBH		2015-0270	ROUTINE	5
CENTRO DE DESARROLLO DE LA MONTAÑA		2015-0383	RJ ESCOZUL y diseño	5

Año CXIII**Boletín Oficial N°325**

Titular	No. Solic.	Denominación	Clases
EMPRESA DE TELECOMUNICACIONES DE CUBA S.A. (ETECSA)	2015-0375	PROPIA y diseño	16, 35 y 38
CALEYA INVESTMENTS CORP.	2015-0344	PRACTICLEAN y diseño	3, 5 y 16
PAPA JOHN'S INTERNATIONAL, INC.	2015-0362	PIZZA PAPA JOHN'S y diseño	30, 39 y 43
EMPRESA PRODUCTORA DE ALIMENTOS ISLA DE LA JUVENTUD (EPAISLA)	2014-1001	PIRATA R y diseño	32 y 33
EMPRESA PRODUCTORA DE ALIMENTOS ISLA DE LA JUVENTUD (EPAISLA)	2014-1000	PINERO AUTÉNTICO RON y diseño	33
CECINAS WINTER S.A.	2015-0415	PF	29 y 30
Villavicencio Chiu, Frank Alexandre; Fernández Govea, Dafné	2015-0351	PERLA NEGRA y diseño	21, 43 y 44
QUALA, INC.	2015-0390	PERDURAROMA y diseño	3
Acosta Hernández, Aramis	2015-0355	ORIZAMIS y diseño	29 y 30
NISSAN JIDOSHA KABUSHIKI KAISHA (COMERCIALIZANDO COMO NISSAN MOTOR CO. LTD.)	2015-0387	NISSAN MURANO	12
VIACOM INTERNATIONAL INC.	2015-0147	MTV MUSIC TELEVISION y diseño	18 y 25
Espinosa Enrique, Reinaldo	2015-0367	MJD y diseño	35 y 41
MILLIMAN, INC.	2015-0407	MILLIMAN	9, 35 y 36
BAYER INTELLECTUAL PROPERTY GMBH	2015-0269	MERLIN	5
THE LATIN AMERICA TRADEMARK CORPORATION	2015-0419	MATINAC	5
Florido Jover, Erick; Florido Pérez, Pablo de la Caridad	2015-0359	MARELEC y diseño	9, 35, 37, 38 y 42
Espinosa Enrique, Reinaldo	2015-0368	MAJADERO y diseño	35 y 41
Acosta Leyva, Alberto	2014-1049	MACOR y diseño	37
SUGARTOWN WORLDWIDE LLC.	2015-0348	LILLY PULITZER	25 y 35

Titular	No. Solic.	Denominación	Clases
TALKCOM TECHNOLOGY (HONGKONG) CO., LIMITED	2015-0413	LEPHONE y diseño	7 y 9
Hernández Castillo, Allamay	2015-0158	LA VITROLA	35, 41 y 43
CECINAS LA PREFERIDA S.A	2015-0414	LA PREFERIDA	29 y 30
WHIRLPOOL PROPERTIES, INC.	2015-0003	KITCHENAID	7, 8, 9, 11, 16 y 21
SOUTH CONE, INC.	2015-0177	JUST PASSING THROUGH	18, 25 y 35
JETBLUE AIRWAYS CORPORATION	2015-0350	JETBLUE	39
JUST DADDY, LLC.	2015-0373	JD JUST DADDY y diseño	9, 14 y 25
INGERSOLL-RAND COMPANY	2015-0381	IR INGERSOLL RAND y diseño	7, 9, 11, 12 y 37
ILEATEX, S.A.	2015-0405	INTIMY R FINE LINGERIE y diseño	25
INTERNATIONAL HOUSE OF PANCAKES LLC.	2015-0226	IHOP	43
HERSHEY CHOCOLATE & CONFECTIONERY CORPORATION	2015-0396	ICE BREAKERS	30
Rosales Díaz, Alfredo	2015-0354	HABANA ESTAMPA y diseño	9, 16, 40 y 42
CALEYA INVESTMENTS CORP.	2015-0343	GRANDES y diseño	3, 5 y 16
CENTRO DE PROTECCIÓN E HIGIENE DE LAS RADIACIONES (CPHR)	2015-0408	GOLGELL	5
GOLDMAN, SACHS & CO.	2015-0644	GOLDMAN SACHS y diseño	36
Antunez Vergara, Juan Bautista; Martínez Sánchez, William; Corona Cortes, Sofía	2015-0353	G ANTMART y diseño	35 y 37
Jacob Carmenates, Yosdany	2015-0101	FOREVER FM MUSIC y diseño	35 y 41
EDWARDS LIFESCIENCES CORPORATION	2015-0309	FOGARTY	10
EDWARDS LIFESCIENCES CORPORATION	2015-0307	FLOTRAC	10
TWITTER, INC.	2015-0256	Figurativa	9, 35, 38, 41, 42 y 45

Año CXIII**Boletín Oficial N°325**

Titular	No. Solic.	Denominación	Clases
CUBADEPORTES S.A.	2015-0370	Figurativa	28, 35, 36, 41 y 44
FAMIGLIA-DEBARTO- LO, LLC.	2015-0268	FAMOUS FAMIGLIA PIZZERIA y diseño	29, 30 y 43
Menéndez Álvarez, Er- nesto	2015-0166	ENTOLA y diseño	9, 35 y 42
Moya Silva, Yamilet	2014-0890	ELFOSGRÁFICA.COM y diseño	35 y 40
Romero Mesa, René José	2015-0356	ELECTRISERVI y diseño	37
Espinosa Enrique, Rei- naldo	2015-0364	EL MAJADERO y diseño	35 y 41
Espinosa Enrique, Rei- naldo	2015-0365	EL MAJADERO y diseño	35 y 41
Espinosa Enrique, Rei- naldo	2015-0369	EL MAJADERO y diseño	35 y 41
Avila Perez, Vladimir	2015-0371	EL CASTILLO AZUL y diseño	30 y 43
EDWARDS LIFESCIE- NCES CORPORATION	2015-0210	EDWARDS LIFESCIE- NCES	10, 41 y 44
EDWARDS LIFESCIE- NCES CORPORATION	2015-0208	EDWARDS	10, 41 y 44
EDWARDS LIFESCIE- NCES CORPORATION	2015-0209	E y diseño	10, 41 y 44
GLOBAL CONQUISTA- DORS S.A.	2015-0372	DENTO MAX	3 y 21
CRYSTAL LAGOONS (CURACAO) B.V.	2015-0184	CRYSTAL LAGOONS	42
Nogueiras González, Raúl Alfonso	2015-0398	CREATIV? y diseño	35, 40 y 42
CARRERAS LIMITED	2015-0067	CRAVEN A y diseño	34
Balán Carballo, Carlos Manuel	2015-0374	COSCEF y diseño	36
CAGUAYO S.A.	2015-0406	CONGA y diseño	35 y 41
DGNET LTD.	2015-0251	COMPUTRABAJO	35
COMEDY PARTNERS	2015-0242	COMEDY CENTRAL	9, 18, 25, 38 y 41
CLUB CAR, LLC.	2015-0382	CLUB CAR	12
EDWARDS LIFESCIE- NCES CORPORATION	2015-0308	CLEARLIGHT	10
Fernández Azcuy, Dulai- ma	2015-0393	CHIC! HABANA	41, 43 y 44

Titular	No. Solic.	Denominación	Clases
TRANE INTERNATIO- NAL INC.	2015-0377	CENTRAVAC	11
Rodríguez Díaz, Juan Orestes	2014-0008	CASASON, MALECÓN Y 25, SALSA CUBA y diseño	41 y 44
GOYA FOODS, INC.	2015-0411	CARRO	29 y 30
Benvenuto Solás, Luis Carlos	2015-0339	CAFÉ ARTES DE AGUIAR y diseño	35, 42 y 43
COSTAR PARTNERS LP	2015-0323	BUDDAKAN	43
SOUTH CONE, INC.	2015-0178	BOARDSHORTS TO TRIP ON	25
Luis Bermúdez, Eduardo	2015-0391	BERMÚDEZ y diseño	37 y 42
DREAMWELL, LTD.	2015-0400	BEAUTYREST	20
DREAMWELL, LTD.	2015-0402	BEAUTYREST	20 y 24
LABORATORIOS SAN- TA FE, S.A.	2015-0410	BALLENA AZUL y dise- ño	5
INSTITUTO NACIONAL DE CIENCIAS AGRÍCO- LAS (INCA)	2015-0052	AZOFERT PLUS	1
ARTHREX, INC.	2015-0418	ARTHREX y diseño	10
ARTHREX, INC.	2015-0417	ARTHREX	10
INGERSOLL-RAND COMPANY	2015-0380	ARO	7 y 9
ARCOR S.A.I.C.	2015-0170	ARCOR ALIMENTANDO MOMENTOS MÁGICOS y diseño	29 y 30
Lemus Marín, Leidys	2014-0999	AMYKA y diseño y dise- ño	14, 18, 24, 25, 35, 40 y 42
SAMSONITE LLC	2015-0327	AMERICAN TOURISTER	18
Hernández Rodríguez, José Agustín; Salazar Ruz, Amalia Leonor	2015-0366	AMANECER	29, 30, 31, 33 y 35
Martínez Iglesias, Yuniór; Sáez Padrón, Grettel	2015-0352	ALEGRÍA y diseño	41, 44 y 45
Calzado Lugo, Dayli	2015-0421	Al...YA...YAl!! y diseño	25, 30 y 35
GREEN HILLS HOL- DING COMPANY	2015-0265	1 TOP FORMULA-1 y diseño	1 y 4

Año CXIII**Boletín Oficial N°325****Índice de los nombres comerciales por denominación**

Denominación	No. Solic.	Titular	Actividades de la Empresa
EL MAJADERO	2015-0038	Espinosa Enrique, Reinaldo	Prestar servicios de espectáculos musicales y presentaciones en vivo.
MA MEDEROS Y ASOCIADOS	2015-0037	Mederos García, Melanio Yrbelto	Dirigir y ejecutar la prestación de servicios de transporte de cargas generales y multimodal a usuarios y de alquiler de medios de transporte a usuarios.
SÁNCHEZ- QUINTANA	2015-0013	Sánchez Chong, Kaned; Quintana Bermúdez, Ma- ylene	Servicios de bar, cafetería, restaurante, dulcería y panadería.
COOPERATIVA DESARROLLO INTEGRAL CDI	2015-0033	Contreras Her- nández, Pablo; Valdes Rojas, Cristobalina	Servicios de construcción tales como: reparación, mantenimiento y remodelación de inmuebles. Servicios de producción de materiales de construcción e instalaciones ecológicas para el turismo.

Índice de los nombres comerciales por titular

Titular	No. Solic.	Denominación	Actividades de la Empresa
Espinosa Enrique, Reinaldo	2015-0038	EL MAJADERO	Prestar servicios de espectáculos musicales y presentaciones en vivo.
Mederos García, Melanio Yrbelto	2015-0037	MA MEDEROS Y ASOCIADOS	Dirigir y ejecutar la prestación de servicios de transporte de cargas generales y multimodal a usuarios y de alquiler de medios de transporte a usuarios.
Sánchez Chong, Kaned; Quintana Bermúdez, Ma- ylene	2015-0013	SÁNCHEZ- QUINTANA	Servicios de bar, cafetería, restaurante, dulcería y panadería.
Contreras Her- nández, Pablo; Valdes Rojas, Cristobalina	2015-0033	COOPERATIVA DESARROLLO INTEGRAL CDI	Servicios de construcción tales como: reparación, mantenimiento y remodelación de inmuebles. Servicios de producción de materiales de construcción e instalaciones ecológicas para el turismo.

Índice de los lemas comerciales por denominación

Denominación	No. Solic.	Titular	Actividades de la Empresa
"AL SERVICIO DE UNA AGRICULTURA SOSTENIBLE"	2015-0002	INSTITUTO DE INVESTIGACIONES HORTÍCOLAS "LILIANA DIMITROVA"	Servicios de investigación científica, transferencia de tecnología e innovación tecnológica en los cultivos de hortalizas, fibras, flores, plantas aromáticas y condimentos. Brindar servicios de beneficio, procesamiento y conservación de semillas de diferentes cultivos (hortalizas, fibras, flores, plantas aromáticas y condimentosas). Brindar servicios de ensayos y análisis de laboratorio relacionados con las investigaciones agrícolas. Brindar servicios de asesoría y consultoría técnica en cultivo protegido y en los cultivos de hortalizas, fibras, flores, plantas aromáticas y condimentosas. Brindar servicios de asesoría técnica y tecnológica en el montaje de instalaciones de cultivo protegido y otros sistemas productivos. Brindar servicios de asesoría y consultoría en materia de propagación vegetal, capacitación a productores, realización de estudios de factibilidad y de diagnóstico especializado para la introducción de nuevas tecnologías o variedades de la producción agrícola. Producir y comercializar de forma mayorista la semilla básica e híbrida, posturas de hortaliza, plantas aromáticas en estado fresco y seco, derivadas de sus investigaciones. Ofrecer servicios de información, búsqueda y deseminación selectiva mediante Internet a través de suministradores públicos autorizados y otros medios en función del desarrollo del sistema de ciencias e innovación tecnológica. Comercializar de forma mayorista los productos agropecuarios provenientes del manejo de las áreas experimentales en el Mercado Agropecuario Estatal y sus excedentes, de forma minorista a los

Actividades de la Empresa

trabajadores de la entidad. Comercializar de forma mayorista los resultados tangibles derivados de las investigaciones científicas de hortalizas, fibras, flores, plantas aromáticas y condimentosas. Comercializar de forma mayorista los resultados intangibles derivados de las investigaciones científicas, a través de libros, folletos, plegables, discos compactos y otros soportes técnicos. Brindar servicios de alquiler de locales, medios audiovisuales, servicios editoriales y de diseño de publicaciones y reproducción de documentos. Efectuar cursos, conferencias, talleres, eventos y congresos nacionales e internacionales con servicios de alimentación asociados a ellos, en pesos cubanos y a personas naturales y jurídicas extranjeras.

LIFE IS NOW 2015-0007 EDWARDS LIFESCIENCES CORPORATION

Producción y comercialización de instrumentos, aparatos y dispositivos médicos y quirúrgicos, incluyendo, válvulas cardíacas, anillos de anuloplastia, sistema de entrega de válvula cardíaca, compuesto de un catéter y el alambre guía, cánula, catéteres, medidores de válvulas cardíacas y manijas para ellos, parches de pericardio, transductores de presión arterial, introductores, sondas, sistemas de muestreo de sangre, dispositivos de descarga, herramientas quirúrgicas mínimamente invasivas, retractores de tejidos y accesorios, vaina vascular para su uso en procedimientos cardiovasculares, monitores y material desechable para la medición del rendimiento cardíaco, saturación de oxígeno, fracción de eyección de derecha del corazón, fin del volumen diastólico, y otros parámetros de rendimiento cardíaco, instrumentos médicos para uso en control no invasivo de

Denominación	No. Solic.	Titular	Actividades de la Empresa la presión arterial, sensores médicos, productos de bypass cardiopulmonar, grapas quirúrgicos, abrazaderas, catéteres y aparatos para embolectomía y tromboectomía, aparatos e instrumentos quirúrgicos y médicos para el tratamiento de la enfermedad cardiovascular y la prestación de servicios educativos en la naturaleza de talleres, conferencias y simposios relacionados con la cirugía cardiovascular, intervenciones y tratamiento de enfermedades cardiovasculares, servicios médicos relacionados con enfermedades cardiovasculares, específicamente proveer información en el campo de la cirugía cardiovascular, intervenciones, investigaciones y tratamiento de enfermedades cardiovasculares.
TRBAJAMOS CON ENERGÍA	2015-0004	EMPRESA DE MANTENIMIENTO A CENTRALES ELÉCTRICAS. EMCE	Servicios de reparación y mantenimiento a equipos y agregados de plantas generadoras del Sistema Electro Energético Nacional.

Titular	No. Solic.	Denominación	Actividades de la Empresa
INSTITUTO DE INVESTIGACIONES HORTÍCOLAS "LILIANA DIMITROVA"	2015-0002	"AL SERVICIO DE UNA AGRI-CULTURA SOSTENIBLE"	Servicios de investigación científica, transferencia de tecnología e innovación tecnológica en los cultivos de hortalizas, fibras, flores, plantas aromáticas y condimentos. Brindar servicios de beneficio, procesamiento y conservación de semillas de diferentes cultivos (hortalizas, fibras, flores, plantas aromáticas y condimentosas). Brindar servicios de ensayos y análisis de laboratorio relacionados con las investigaciones agrícolas. Brindar servicios de asesoría y consultoría técnica en cultivo protegido y en los cultivos de hortalizas, fibras, flores, plantas aromáticas y condimentosas. Brindar servicios de asesoría técnica y tecnológica en el montaje de instalaciones de cultivo protegido y otros sistemas productivos. Brindar servicios de asesoría y consultoría en materia de propagación vegetal, capacitación a productores, realización de estudios de factibilidad y de diagnóstico especializado para la introducción de nuevas tecnologías o variedades de la producción agrícola. Producir y comercializar de forma mayorista la semilla básica e híbrida, posturas de hortaliza, plantas aromáticas en estado fresco y seco, derivadas de sus investigaciones. Ofrecer servicios de información, búsqueda y deseminación selectiva mediante Internet a través de suministradores públicos autorizados y otros medios en función del desarrollo del sistema de ciencias e innovación tecnológica. Comercializar de forma mayorista los productos agropecuarios provenientes del manejo de las áreas experimentales en el Mercado Agropecuario Estatal y sus excedentes, de forma minorista a los

Titular	No. Solic.	Denominación	Actividades de la Empresa
EDWARDS LIFES- CIENCIAS COR- PORATION	2015-0007	LIFE IS NOW	<p>trabajadores de la entidad. Comercializar de forma mayorista los resultados tangibles derivados de las investigaciones científicas de hortalizas, fibras, flores, plantas aromáticas y condimentosas. Comercializar de forma mayorista los resultados intangibles derivados de las investigaciones científicas, a través de libros, folletos, plegables, discos compactos y otros soportes técnicos. Brindar servicios de alquiler de locales, medios audiovisuales, servicios editoriales y de diseño de publicaciones y reproducción de documentos. Efectuar cursos, conferencias, talleres, eventos y congresos nacionales e internacionales con servicios de alimentación asociados a ellos, en pesos cubanos y a personas naturales y jurídicas extranjeras.</p> <p>Producción y comercialización de instrumentos, aparatos y dispositivos médicos y quirúrgicos, incluyendo, válvulas cardíacas, anillos de anuloplastia, sistema de entrega de válvula cardíaca, compuesto de un catéter y el alambre guía, cánula, catéteres, medidores de válvulas cardíacas y manijas para ellos, parches de pericardio, transductores de presión arterial, introductores, sondas, sistemas de muestreo de sangre, dispositivos de descarga, herramientas quirúrgicas mínimamente invasivas, retractores de tejidos y accesorios, vaina vascular para su uso en procedimientos cardiovasculares, monitores y material desechable para la medición del rendimiento cardíaco, saturación de oxígeno, fracción de eyección de derecha del corazón, fin del volumen diastólico, y otros parámetros de rendimiento cardíaco, instrumentos médicos para uso en control no invasivo de</p>

Titular	No. Solic.	Denominación	Actividades de la Empresa
EMPRESA DE MANTENIMIENTO A CENTRALES ELÉCTRICAS. EMCE	2015-0004	TRBAJAMOS CON ENERGÍA	<p>la presión arterial, sensores médicos, productos de bypass cardiopulmonar, grapas quirúrgicos, abrazaderas, catéteres y aparatos para embolectomía y tromboectomía, aparatos e instrumentos quirúrgicos y médicos para el tratamiento de la enfermedad cardiovascular y la prestación de servicios educativos en la naturaleza de talleres, conferencias y simposios relacionados con la cirugía cardiovascular, intervenciones y tratamiento de enfermedades cardiovasculares, servicios médicos relacionados con enfermedades cardiovasculares, específicamente proveer información en el campo de la cirugía cardiovascular, intervenciones, investigaciones y tratamiento de enfermedades cardiovasculares.</p>
			<p>Servicios de reparación y mantenimiento a equipos y agregados de plantas generadoras del Sistema Electro Energético Nacional.</p>

Índice de los emblemas empresariales por denominación

Denominación	No. Solic.	Titular	Actividades de la Empresa
SPC y diseño	2015-0014	EMPRESA DE SERVICIOS PORTUARIOS DEL CENTRO	Servicios de carga y descarga de buques, entongue y desentongue, estiba y desestiba, recepción y entrega, agrupe y desagrupe, reparación y reacondicionamiento de averías producidas en los envases por las cargas. Servicios de almacenaje y depósito de cargas. Servicios de transporte terrestre de cargas vinculadas a la actividad portuaria. Servicios de saneamiento ambiental relacionados con el medio marino, así como servicios de incineración de desechos sólidos, servicios de transporte de desechos con medios navales y terrestres. Servicios de alquiler de equipos portuarios.

Índice de los emblemas empresariales por titular

Titular	No. Solic.	Denominación	Actividades de la empresa
EMPRESA DE SERVICIOS PORTUARIOS DEL CENTRO	2015-0014	SPC y diseño	Servicios de carga y descarga de buques, entongue y desentongue, estiba y desestiba, recepción y entrega, agrupe y desagrupe, reparación y reacondicionamiento de averías producidas en los envases por las cargas. Servicios de almacenaje y depósito de cargas. Servicios de transporte terrestre de cargas vinculadas a la actividad portuaria. Servicios de saneamiento ambiental relacionados con el medio marino, así como servicios de incineración de desechos sólidos, servicios de transporte de desechos con medios navales y terrestres. Servicios de alquiler de equipos portuarios.

Índice de los rótulos de establecimiento por denominación

Denominación	No. Solic.	Titular	Actividad del establecimiento
IH IHL D y dise- ño	2015-0002	INSTITU- TO DE INVESTI- GACIO- NES HOR- TÍCOLAS "LILIANA DIMITRO- VA"	Servicios de investigación científica, transferencia de tecnología e innovación tecnológica en los cultivos de hortalizas, fibras, flores, plantas aromáticas y condimentos. Brindar servicios de beneficio, procesamiento y conservación de semillas de diferentes cultivos (hortalizas, fibras, flores, plantas aromáticas y condimentosas). Brindar servicios de ensayos y análisis de laboratorio relacionados con las investigaciones agrícolas. Brindar servicios de asesoría y consultoría técnica en cultivo protegido y en los cultivos de hortalizas, fibras, flores, plantas aromáticas y condimentosas. Brindar servicios de asesoría técnica y tecnológica en el montaje de instalaciones de cultivo protegido y otros sistemas productivos. Brindar servicios de asesoría y consultoría en materia de propagación vegetal, capacitación a productores, realización de estudios de factibilidad y de diagnóstico especializado para la introducción de nuevas tecnologías o variedades de la producción agrícola. Producir y comercializar de forma mayorista la semilla básica e híbrida, posturas de hortaliza, plantas aromáticas en estado fresco y seco, derivadas de sus investigaciones. Ofrecer servicios de información, búsqueda y deseminación selectiva mediante Internet a través de suministradores públicos autorizados y otros medios en función del desarrollo del sistema de ciencias e innovación tecnológica. Comercializar de forma mayorista los productos agropecuarios provenientes del manejo de las áreas experimentales en el Mercado Agropecuario Estatal y sus excedentes, de forma minorista a los trabajadores de la entidad. Comercializar de forma mayorista los resultados tangibles derivados de las investigaciones científicas de hortalizas, fibras, flores, plantas aromáticas y condimentosas. Comercializar de forma mayorista los resultados intangibles derivados de las investigaciones científicas, a través de libros, folletos, plegables, discos compactos y otros soportes técnicos. Brindar servicios de alquiler de locales, medios audiovisuales, servicios editoriales y de diseño de publicaciones y reproducción de documentos. Efectuar cursos, conferencias, talleres, eventos y congresos nacionales e internacionales con servicios de alimentación asociados a ellos, en pesos cubanos y a personas naturales y jurídicas extranjeras.

Índice de los rúbulos de establecimiento por titular

Titular	No. Solic.	Denominación	Actividad del establecimiento
INSTITUTO DE INVESTIGACIONES HORTÍCOLAS "LILIANA DIMITROVA"	2015-0002	IH IHL y diseño	<p>Servicios de investigación científica, transferencia de tecnología e innovación tecnológica en los cultivos de hortalizas, fibras, flores, plantas aromáticas y condimentos. Brindar servicios de beneficio, procesamiento y conservación de semillas de diferentes cultivos (hortalizas, fibras, flores, plantas aromáticas y condimentosas). Brindar servicios de ensayos y análisis de laboratorio relacionados con las investigaciones agrícolas. Brindar servicios de asesoría y consultoría técnica en cultivo protegido y en los cultivos de hortalizas, fibras, flores, plantas aromáticas y condimentosas. Brindar servicios de asesoría técnica y tecnológica en el montaje de instalaciones de cultivo protegido y otros sistemas productivos. Brindar servicios de asesoría y consultoría en materia de propagación vegetal, capacitación a productores, realización de estudios de factibilidad y de diagnóstico especializado para la introducción de nuevas tecnologías o variedades de la producción agrícola. Producir y comercializar de forma mayorista la semilla básica e híbrida, posturas de hortaliza, plantas aromáticas en estado fresco y seco, derivadas de sus investigaciones. Ofrecer servicios de información, búsqueda y deseminación selectiva mediante Internet a través de suministradores públicos autorizados y otros medios en función del desarrollo del sistema de ciencias e innovación tecnológica. Comercializar de forma mayorista los productos agropecuarios provenientes del manejo de las áreas experimentales en el Mercado Agropecuario Estatal y sus excedentes, de forma minorista a los trabajadores de la entidad. Comercializar de forma mayorista los resultados tangibles derivados de las investigaciones científicas de hortalizas, fibras, flores, plantas aromáticas y condimentosas. Comercializar de forma mayorista los resultados intangibles derivados de las investigaciones científicas, a través de libros, folletos, plegables, discos compactos y otros soportes técnicos. Brindar servicios de alquiler de locales, medios audiovisuales, servicios editoriales y de diseño de publicaciones y reproducción de documentos. Efectuar cursos, conferencias, talleres, eventos y congresos nacionales e internacionales con servicios de alimentación asociados a ellos, en pesos cubanos y a personas naturales y jurídicas extranjeras.</p>

Año CXIII**Boletín Oficial N°325****Índice nominal de solicitudes de certificado de patentes presentados****Inventiones**

(71)(73)	(13)	(21)	(51)	(22)
Oh, Sung Gu	A7	2015-0031	B 23K 9/167	2013.09.30
SOCIEDAD CUBANA PARA LA PROMOCIÓN DE LAS FUENTES RENOVABLES DE ENERGÍA Y EL RESPETO AMBIENTAL (CUBASOLAR)	A7	2013-0147	E 03D 5/02	2013.10.29
UNIVERSIDAD GRANMA	DE A7	2013-0145	C 07D 333/00, 333/10	2013.10.25
UNIVERSIDAD ORIENTE	DE A7	2013-0148	G 01N 29/46	2013.11.04

Índice numérico de solicitudes de certificado de patentes presentados.**Inventiones**

(21)	(13)	(51)	(71)(73)	(22)
2015-0031	A7	B 23K 9/167	Oh, Sung Gu	2013.09.30
2013-0147	A7	E 03D 5/02	SOCIEDAD CUBANA PARA LA PROMOCIÓN DE LAS FUENTES RENOVABLES DE ENERGÍA Y EL RESPETO AMBIENTAL (CUBASOLAR)	2013.10.29
2013-0145	A7	C 07D 333/00, 333/10	UNIVERSIDAD DE GRANMA	2013.10.25
2013-0148	A7	G 01N 29/46	UNIVERSIDAD DE ORIENTE	2013.11.04

Índice sistemático de solicitudes de certificado de patentes presentados.**Inventiones**

(51)	(13)	(21)	(71)(73)	(22)
B 23K 9/167	A7	2015-0031	Oh, Sung Gu	2013.09.30
E 03D 5/02	A7	2013-0147	SOCIEDAD CUBANA PARA LA PROMOCIÓN DE LAS FUENTES RENOVABLES DE ENERGÍA Y EL RESPETO AMBIENTAL (CUBASOLAR)	2013.10.29
C 07D 333/00, 333/10	A7	2013-0145	UNIVERSIDAD DE GRANMA	2013.10.25
G 01N 29/46	A7	2013-0148	UNIVERSIDAD DE ORIENTE	2013.11.04

ÍNDICE NOMINAL DE REGISTROS OTORGADOS

Invencciones

(71)(73)	(11)	(13)	(21)	(51)	(22)
NOVARTIS AG	24097	B1	2011-0129	C 07D 403/14	2009.12.07
PFIZER LIMITED y ICA- GEN, INC	24099	B1	2011-0145	C 07D 263/50	2010.01.06
VALE S.A.	24098	B1	2013-0109	C 22B 2 3 / 0 0 , 3/42	2012.02.01

ÍNDICE NUMÉRICO DE REGISTROS OTORGADOS

Invencciones

(11)	(13)	(21)	(51)	(71)(73)	(22)
24097	B1	2011-0129	C 07D 403/14	NOVARTIS AG	2009.12.07
24099	B1	2011-0145	C 07D 263/50	PFIZER LIMITED y ICA- GEN, INC	2010.01.06
24098	B1	2013-0109	C 22B 2 3 / 0 0 , 3/42	VALE S.A.	2012.02.01

ÍNDICE SISTÉMÁTICO DE REGISTROS OTORGADOS

Invencciones

(51)	(11)	(13)	(21)	(71)(73)	(22)
C 07D 403/14	24097	B1	2011-0129	NOVARTIS AG	2009.12.07
C 07D 263/50	24099	B1	2011-0145	PFIZER LIMITED y ICA- GEN, INC	2010.01.06
C 22B 2 3 / 0 0 , 3/42	24098	B1	2013-0109	VALE S.A.	2012.02.01

Año CXIII

Boletín Oficial N°325

ÍNDICE NOMINAL DE REGISTROS OTORGADOS

Dibujos Industriales

(71)(73)	(11)	(13)	(21)	(51)	(22)
MONARCH HOLDINGS LIMITED	2302	S5	2013-0007	12-07 y 32-00	2013.10.03

ÍNDICE NUMÉRICO DE REGISTROS OTORGADOS

Dibujos Industriales

(11)	(13)	(21)	(51)	(71)(73)	(22)
2302	S5	2013-0007	12-07 y 32-00	MONARCH HOLDINGS LIMITED	2013.10.03

ÍNDICE SISTÉMICO DE REGISTROS OTORGADOS

Dibujos Industriales

(51)	(11)	(13)	(21)	(71)(73)	(22)
12-07 y 32-00	2302	S5	2013-0007	MONARCH HOLDINGS LIMITED	2013.10.03

Secciones provinciales, puestos de trabajo y funcionarios estatales.

Pinar del Río
Lic. Haidelyn Difurnaiao Grau
Dirección: Colón No. 106 e/Maceo y Virtudes, Pinar 1, CP 20 100, Pinar del Río

Teléfono: (048) 754655

e-mail: haidelyn@ciget.vega.inf.cu

Matanzas
Lic. Lourdes M. Rodríguez Rodríguez
MSc. Nancy Mariana Muñiz Izquierdo
Dirección: Calle Jovellanos No.5 e/ Medio y Río, Matanzas

Teléfono: (045) 24 2483

e-mail: lourdes@cigetmtz.atenas.inf.cu,
mariana@cigetmtz.atenas.inf.cu

Villa Clara
MSc. Odonel González Cabrera
MSc. Mirelys Claro Pérez
Téc. Grisel Pérez Gálvez
Lic. Nancy Pérez Pino
Dirección: Buen Viaje No. 18 e/ Maceo y Parque, CP, 50 100
Teléfono: (042) 273535 Fax: (042) 20 6499
e-mail: ogonzalez@ciget.vcl.cu
mirelys@ciget.vcl.cu , nancy@ciget.vcl.cu,
grisel@ciget.vcl.cu

Cienfuegos
Dirección: Ave. 52 No. 2316 e/ 23 y 25, Cienfuegos, CP 55 100
Teléfono: (043)51 9732; 51 1890
e-mail: xiomara@ciget.cienfuegos.cu

Sancti Spiritus
Lic. Suyen Rodríguez Alvarez
Lic. Nerbys Hernández Dorta
Dirección: Bartolomé Masó s/n esquina Avenida de los Mártires, Sancti Spiritus
Teléfono: (041)32 3956; 328392, 336505

e-mail: suyen@ciget.yayabo.inf.cu; juridico@ciget.yayabo.inf.cu
www.magon.cu

Ciego de Ávila
Lic. Aloyma Casas Valdés
Lic. Gretell de la Paz Samper
Dirección: Calle República No. 85 e/ Honorato del Castillo y Maceo, Ciego de Ávila, CP 65 100
Teléfono: (033) 20 1357
e-mail: aloyma@citma.fica.inf.cu; gretell@ciget.fica.inf.cu

Camagüey
Lic. Marieta Junco Torres
MSc. Rodolfo Díaz Aráosla
MSc. Sariel Hernández González
Dirección: General Gómez No.325 e/ SAN Miguel y Coronel Barreto,
Camagüey 1, CP 70100, Apartado 384, Camagüey
Teléfono: (032) 29 7901,29 7675,28 6954
e-mail: rodolfo@ciget.camagüey.cu; shg@ciget.camagüey.cu;
marieta@ciget.camagüey.cu

Las Tunas
MSc. Keyla Lisbeth Borrero Reinaldo
Dirección: Calle Vicente García No. 44 e/ Julián Santana y Ramón Ortuño,
Reparto 1ro. CP.75 100, Las Tunas
Teléfono: (031) 34198-99; 34 3345
e-mail: keila@ciget.lastunas.cu

Holguín

MSc. Annia Leyva Martínez-Pinillo

Lic. Ivette Elena Campdesuñer Almaguer

Dirección: Calle 18 e/ 1ra y Maceo, Reparto El Llano, CP 80 100, Holguín

Teléfono: (024)42 2203

Telefax:(024) 46 8306

e-mail: annia@cigetholguin.cu, : ivette@cigetholguin.cu

Granma

Lic. Ada Elia Echeverría González

Dirección : Paseo General García s/n (altos del Bazar), e/ Saco y Canducha Figueredo, Bayamo, Granma. CP 85 100

Teléfono: (023) 42 5547; 42 2691

e-mail: ada@ciget.granma.inf.cu

Santiago de Cuba

Lic. Yordanka Adis Reyes Paneque

MSc. Zulema Cutiño Oliva

Téc. Maricel Muxart Isaac

Dirección: Carnecería No. 459 e/ Enramadas y San Gerónimo, CP 90 100, Santiago de Cuba

Teléfono: (022)62 6909; 6251308 ext. 108

Fax: (022) 62 7070

e-mail: yordy@megacen.ciges.inf.cu; maricel@megacen.ciges.inf.cu;

zulema@megacen.ciges.inf.cu

Isla de la Juventud

Lic. Miruel González Hernández

Dirección : Calle 41 No. 4625 e/ 48 y 54, Rpto. 26 de julio, Nueva Gerona, CP 25 100

Teléfono: (046) 32 2122; 32 4653; 32 4736

e-mail: miurel@cgsat.gerona.inf.cu

Guantánamo

MSc. Mariurvis Jiménez Dorado

MSc. Héctor José Alonso Morales

Dirección Ahogados No. 14, Reparto Caribe, Guantánamo CP 95103

Teléfono: (021)38 1196; 38 1139

e-mail: mariurvis.jimenez@ciget.gtmo.inf.cu; hector.alonso@ciget.gtmo.inf.cu

Agentes oficiales que brindan servicios de Propiedad Industrial.

AGENTES OFICIALES.

Bufete Internacional, Consultores de Marcas y Patentes.

Casa Matriz

5ta Avenida No. 4002, esquina a 40, Playa, La Habana

Teléfonos: (537) 204 5126, 2045736 y 2045737

Fax: (537) 204 5125

Email: marcas@bufeteinternacional.cu

Agentes Oficiales:

MSc. María Amparo Santana calderín

Email: amparo@bufeteinternacional.cu

Lic. Beatriz Triana López

CLAIM S. A.

Lamparilla No.2, Lonja del Comercio, Planta Baja G, La Habana Vieja, CP 10 000 La Habana,

Teléfonos: (537) 866 0743, 866 0755

Email: presidencia@claim.com.cu

claim@claim.com.cu

marcas@claim.com.cu

asistmarcas@claim.com.cu

Agentes Oficiales:

Lic. María Lourdes Ruiz Sotolongo

MSc. Yordanka Ramírez Pastor

MSc. Nadia Álvarez Mainegra

Consultoría Jurídica Internacional

Calle 16 No. 314, entre 3ra y 5ta, Miramar, Playa, CP 10300 La Habana

Teléfonos: (537) 204 2490

Email: alfredo@cji.co.cu

Agentes Oficiales

Lic. Alfredo Jorge Guerra Aragón

LEX, S.A. Servicios Jurídicos de Marcas y Patentes

Ave. 1ra. No. 1001, esquina 10, Miramar, Playa, La Habana

Teléfonos (537) 204 9093; Fax: (537) 204 9533

Email: lexsa@lex-sa.cu

web: www.lex-sa.com

Agentes Oficiales:

Dra. Dánice Vázquez D'Alvaré Email: danice@lex.uh.cu

M.Sc. Haliveth León Villaverde Email: mextranjera1@lex-sa.cu

M.Sc. Anays Mendoza Santos

M.Sc. Hosanna Rodríguez Calvo

Bufete Especializado

Calle 23, No.501, esquina a J, Vedado, Plaza de la Revolución, La Habana

Teléfonos: (537) 832 6813, 8326024 ext. 117; Fax: 833 2159

Email: yanet.bes@onbc.cu

Agente Oficial:

Dra. Yanet Souto Fernández

**Códigos para la identificación de los países .
Según norma OMPI ST-3.**

AF	Afganistán	EC	Dominica	MH	Islas Marianas Boreales
AL	Albania	EG	Ecuador	UM	Islas Marshall
DE	Alemania	SV	Egipto	NF	Islas menores remotas de los
HV	Alto Volta	AE	El Salvador	SB	Estados Unidos
AD	Andorra	ER	Emiratos Árabes Unidos	SJ	Islas Norfolk
AO	Angola	SK	Eritrea	TC	Islas Salomón
AI	Anguilla	SI	Eslovaquia	VG	Islas Svalbard y Jan Mayen
AQ	Antártica	ES	Eslovenia	VI	Islas Turks y Caicos
AG	Antigua y Barbuda	FM	España	WF	Islas Vírgenes (Británicas)
AN	Antillas Holandesas	US	Estados Federados de	IL	Islas Vírgenes (EE.UU.)
SA	Arabia Saudita	EE	Micronesia	IT	Islas Wallis y Futuna
DZ	Argelia	ET	Estados Unidos de América		Israel
AR	Argentina	MK	Estonia		Italia
AM	Armenia		Etiopía		
AW	Aruba		Ex República Yugoeslava de	JM	Jamaica
AU	Australia	RU	Macedonia	JP	Japón
AT	Austria	FJ		JO	Jordania
AZ	Azerbaiyán	PH	Federación de Rusia		
		FI	Fiji	KH	Kampuchea
		FR	Filipinas	KZ	Kazajstán
			Finlandia	KE	Kenya
			Francia	KI	Kiribati
				KW	Kuwait
				KG	Kyrguistán
BS	Bahamas	GA			
BH	Bahrein	GM			
BD	Bangladesh	GE	Gabón	LA	Laos
BB	Barbados	GH	Gambia	LS	Lesotho
BE	Bélgica	GI	Georgia	LB	Líbano
BZ	Bélice	GD	Ghana	LR	Liberia
BX	Benelux	GR	Gibraltar	LY	Libia
BJ	Benin	GL	Granada	LI	Liechtenstein
BM	Bermudas	GP	Grecia	LT	Lituania
BT	Bhután	GT	Groenlandia	LU	Luxemburgo
BY	Bielorrusia	GN	Guadalupe		
BU	Birmania	GQ	Guatemala		
BO	Bolivia	GW	Guinea		
BA	Bosnia y	GY	Guinea Ecuatorial	MO	Macao
BW	Herzegovina	GF	Guinea-Bissau	MG	Madagascar
BR	Botswana		Guyana	MY	Malasia
BN	Brasil		Guyana Francesa	MW	Malawi
BG	Brunei Darussalam	HT		MV	Maldivas
BF	Bulgaria	HL		ML	Malí
BI	Burkina Faso	HN	Haití	MT	Malta
	Burundi	HK	Holanda	MA	Marruecos
		HU	Honduras	MQ	Martinica
CV		IN	Hong-Kong	MU	Mauricio
CM	Cabo Verde	ID	Hungría	MR	Mauritania
CA	Camerún	IR	India	MX	México
CO	Canadá	IQ	Indonesia	MC	Mónaco
KM	Colombia	IE	Irán	MD	Mongolia
CG	Comoras	BV	Iraq	MN	Montserrat
CI	Congo	IS	Irlanda	MS	Mozambique
CR	Costa de Marfil	KY	Isla Bouvet	MZ	Myanmar
HR	Costa Rica	CC	Islandia		
CU	Croacia	CK	Islas Caimán	NA	Namibia
TD	Cuba	CX	Islas Cocos	NR	Nauru
CZ	Chad	FK	Islas Cook	NP	Nepal
CL	Checoslovaquia	FO	Islas Christmas	NI	Nicaragua
CN	Chile	GS	Islas Falkland	NE	Níger
CY	China		Islas Faroe	NG	Nigeria
	Chipre		Islas Georgia y Sandwich	NU	Niue
		HM	Meridionales	NO	Noruega
DK		MP	Islas Heard y Mc Donald		

NC	Nueva Caledonia	TH	Tailandia
PG	Nueva Guinea Papua		Taiwán
NZ	Nueva Zelandia	TW	Tayikistán
			Territorio Británico del Océano Índico
EP	Oficina Europea de Patentes	TJ	Territorios Australes Franceses
IB	Oficina Internacional de la OMPI	IO	Timor Oriental
OM	Omán		Togo
WO	OMPI	TF	Tokelau
OA	Org. Africana de la Propiedad Intelectual		Tonga
AP	Org. Regional Africana de la Propiedad Industrial	TP	Trinidad y Tobago
			Túnez
		TG	Turkmenistán
			Turquía
		TK	Tuvalu
NL	Países Bajos		
PK	Pakistán	TO	U.R.S.S.
PA	Panamá		Ucrania
PY	Paraguay	TT	Uganda
PE	Perú		Uruguay
PN	Pitcairn	TN	Uzbekistán
PF	Polinesia Francesa		
PL	Polonia	TM	
PT	Portugal		
PR	Puerto Rico	TR	Vanuatu
			Vaticano
		TV	Venezuela
QA	Qatar		Viet Nam
			Yemen
			Yemen Democrata
GB	Reino Unido	SU	Yugoslavia
CF	República Centroafricana		
KR	República de Corea	UA	
MD	República de Moldova		Zaire
DO	República Dominicana	UG	Zambia
KP	República Popular Democrática de Corea		Zimbabwe
		UY	
TZ	República Unida de Tanzania		
RE	Reunión	UZ	
RH	Rhodesia del Sur		
RO	Rumania		
RW	Rwanda		
		VU	
		VA	
EH	Sahara Occidental		
KN	Saint Kitts y Nevis	VE	
AS	Samoa Americana		
SM	San Marino		
PM	San Pierre y Miquelon	VN	
VC	San Vicente y las Granadinas		
SH	Santa Helena	YE	
LC	Santa Lucía		
ST	Santo Tomé y Príncipe	YD	
SN	Senegal		
SC	Seychelles	YU	
SL	Sierra Leona		
SG	Singapur		
SY	Siria		
SO	Somalia	ZR	
WS	Somoa		
LK	Sri Lanka	ZM	
ZA	Sudáfrica		
SD	Sudán	ZW	
SE	Suecia		
CH	Suiza		
SR	Suriname		
SZ	Swazilandia		