



Boletín OFICIAL

OFICINA CUBANA DE LA PROPIEDAD INDUSTRIAL



REPÚBLICA
DE CUBA

OC
PI

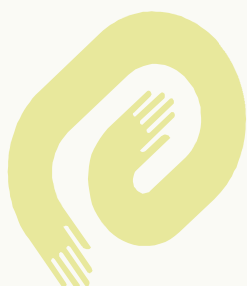

CU ISSN 1028 - 1452



Boletín OFICIAL

OFICINA CUBANA DE LA PROPIEDAD INDUSTRIAL



REPÚBLICA
DE CUBA

MINISTERIO DE CIENCIA
TECNOLOGÍA Y MEDIO AMBIENTE

Boletín Oficial 319 Noviembre 2014

Publicación de:

MARCAS Y OTROS SIGNOS DISTINTIVOS, INVENCIONES
MODELOS DE UTILIDAD, MODELOS INDUSTRIALES
DIBUJOS INDUSTRIALES, VARIEDADES VEGETALES Y
ESQUEMAS DE TRAZADO DE CIRCUITOS INTEGRADOS

Año CXII

Núm. 319

Noviembre de 2014

Puesto en circulación: 26 de diciembre de 2014

CU ISSN 1028 - 1452

Número Normalizado Internacional
de Publicaciones en Serie
(International Standard Serial Number)

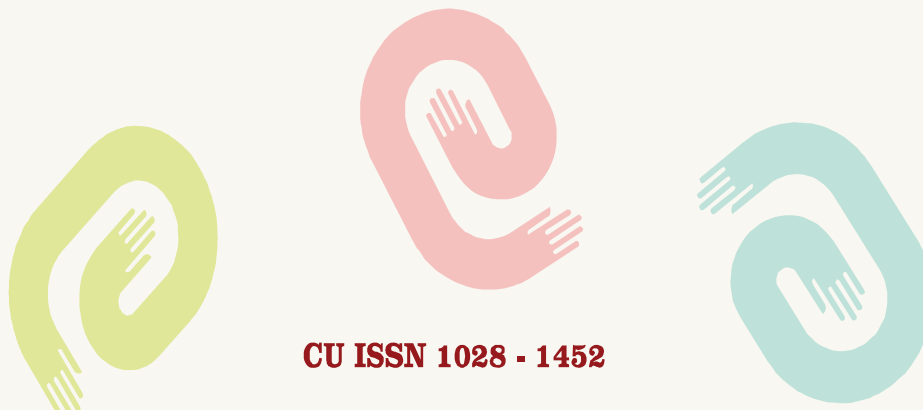

CU ISSN 1028 - 1452

Índice General

MARCAS Y OTROS SIGNOS DISTINTIVOS. SOLICITUDES.	
Códigos numéricos.	6
Marcas comerciales.	7
Nombres comerciales.	31
Lemas comerciales.	32
Emblemas empresariales.	33
Rótulos de establecimientos.	35
MARCAS Y OTROS SIGNOS DISTINTIVOS. CONCEDIDAS.	
Marcas comerciales.	37
Lemas comerciales.	39
Emblemas empresariales.	40
Rótulos de establecimientos.	40
ESTADOS LEGALES. MARCAS Y OTROS SIGNOS DISTINTIVOS.	
Cambio de dirección del titular.	42
Cambio de nombre del titular.	43
Cambio del titular.	43
Caducidad por fin de vigencia.	44
Caducidad por falta de uso.	44
Abandono por no respuesta.	44
Renovación.	45
Limitación de Productos.	46
Resol. Renuncia total.	46
No admisión de cambio de titular.	46
Anotación Licencia.	47
Corrección de errores.	47
Denegadas.	47
ARREGLO MADRID.	
INVENCIONES.	
Códigos numéricos.	52
Norma Cubana.	53
Solicitudes.	58
Concedidas.	69
ESTADOS LEGALES. INVENCIONES.	
Abandonadas.	82
Caducas por falta de pago.	83
Ratificación de Denegadas	84
No admitidas al trámite	84
DIBUJOS Y MODELOS INDUSTRIALES	
Códigos numéricos.	86
MODELOS INDUSTRIALES.	
Solicitudes.	88
ESTADOS LEGALES.MODELOS INDUSTRIALES.	
Caducas por falta de pago	98

MODELOS DE UTILIDAD

ESTADOS LEGALES. MODELOS DE UTILIDAD

Abandonadas. 101

JURÍDICO. Procesos legales.

Recurso de alzada interpuesto . Marcas 103

ÍNDICES INFORMATIVOS

Índice de las Marcas por clasificación internacional de productos y servicios. 105

Índice de las Marcas por denominación. 108

Índice de las Marcas por titular. 111

Índice de los Nombres comerciales por denominación. 114

Índice de los Nombres comerciales por titular. 114

Índice de los Lemas comerciales por denominación. 114

Índice de los Lemas comerciales por titular. 115

Índice de los Emblemas empresariales por denominación. 115

Índice de los Emblemas empresariales por titular. 115

Índice de los Rótulos de establecimiento por denominación. 116

Índice de los Rótulos de establecimiento por titular. 116

Índice nominal de solicitudes de certificado de patentes de invención presentadas. 117

Índice numérico de solicitudes de certificado de patentes de invención presentadas. 118

Índice sistemático de solicitudes de certificado de patentes de invención presentadas. 119

ÍNDICE NOMINAL DE REGISTROS OTORGADOS. Invenciones 120

ÍNDICE NUMÉRICO DE REGISTROS OTORGADOS. Invenciones 121

ÍNDICE SISTEMÁTICO DE REGISTROS OTORGADOS. Invenciones 122

ÍNDICE NOMINAL DE SOLICITUDES DE MODELO INDUSTRIAL PRESENTADAS. 124

ÍNDICE NUMÉRICO DE SOLICITUDES DE MODELO INDUSTRIAL PRESENTADAS. 124

ÍNDICE SISTEMÁTICO DE SOLICITUDES DE MODELO INDUSTRIAL PRESENTADAS. 124

FE ERRATA 125

SECCIONES PROVINCIALES, PUESTOS DE TRABAJO Y FUNCIONARIOS ESTATALES. 128

AGENTES OFICIALES. 130

CÓDIGOS POR PAÍSES. 131

Solicitudes

Marcas y otros signos distintivos

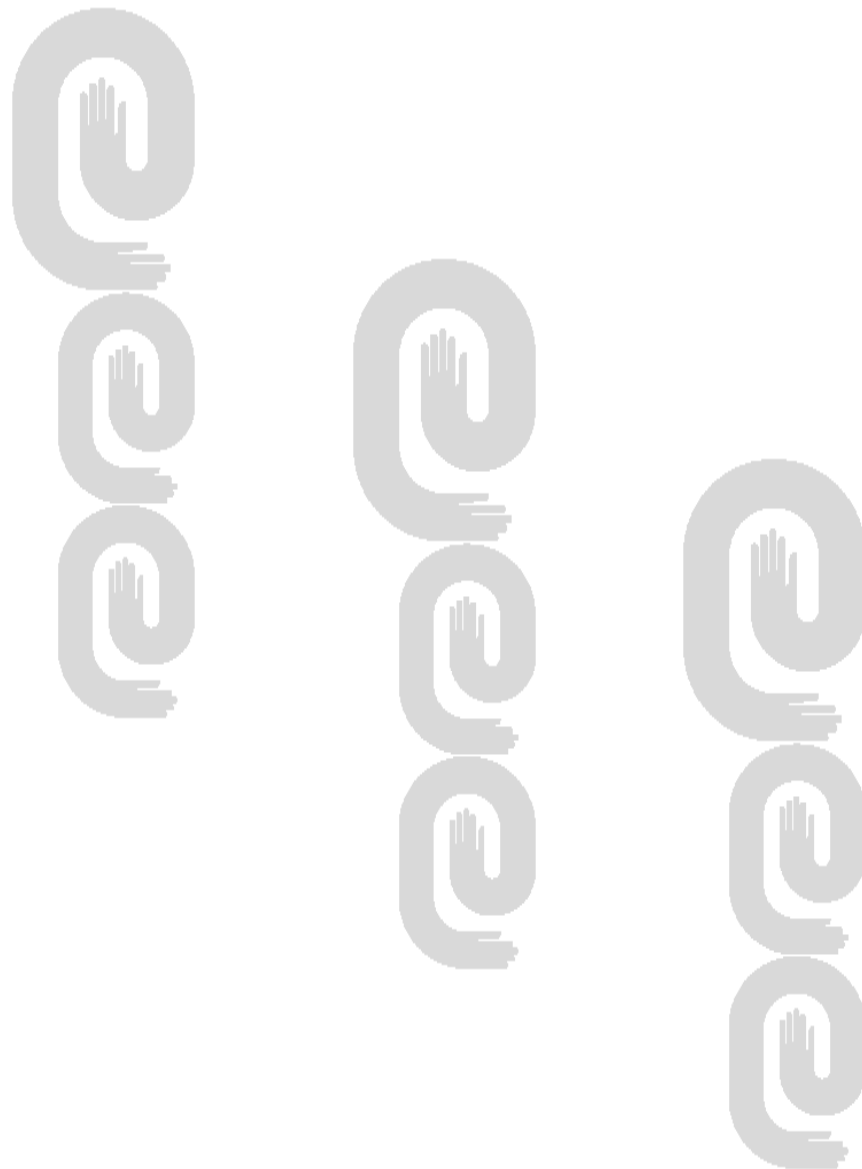

**Códigos numéricos para identificación de datos
según norma OMPI ST-60**

Marcas y otros signos distintivos

Marcas Comerciales, Nombres Comerciales, Lemas Comerciales, Rótulos de Establecimientos y Emblemas Empresariales

- (111) Número de serie del registro.**
- (151) Fecha de registro.**
- (170) Duración del registro.**
- (180) Vigencia.**
- (190) Código del país que registra.**
- (210) Número de serie de la solicitud.**
- (220) Fecha de presentación.**
- (310) Número de serie asignado a la primera solicitud.**
- (320) Fecha de presentación de la primera solicitud.**
- (330) Código de la Norma de la OMPI ST.3 identificando a la oficina nacional o regional donde se presentó la primera solicitud o la organización donde se hizo la primera solicitud.**
- (510) Actividades que divulga.**
- (511) Clasificación Internacional de productos y servicios.**
- (531) Clasificación de los elementos figurativos de las marcas.**
- (540) Diseño.**
- (561) Denominación de la marca.**
- (591) Información relativa a los colores reivindicados.**
- (730) Nombre del solicitante o concesionario y país de origen.**
- (740) Agente oficial o mandatario.**

Marcas comerciales
Solicitudes

- (210)- 2014-0036
(220)- 20/01/2014
(510)- Materiales de construcción no metálicos; tubos rígidos no metálicos para la construcción; asfalto, pez y betún; construcciones transportables no metálicas, monumentos no metálicos, especialmente puertas no metálicas.
(511)- 19
(510)- Muebles, espejos, marcos; productos no comprendidos en otras clases, de madera, corcho, caña, junco, mimbre, cuerno, hueso, marfil, ballena, concha, ámbar, nácar, espuma de mar, sucedáneos de todas estas materias o materias plásticas, especialmente para puertas de madera, puertas de muebles, compuertas no metálicas que no sean partes de máquinas.
(511)- 20
(531)- 26.4.8, 26.4.9, 27.5.1 y 27.5.24
(540)- 
(561)- MASONITE PUERTAS MOLDEADAS
(730)- PARDO PÉREZ, RAMÓN BENJAMÍN, domiciliada en calle 13, número 20207, entre 202 y 204, Siboney, municipio Playa, provincia La Habana, República de Cuba
(740)- León Villaverde, Haliveth

- (210)- 2014-0049
(220)- 23/01/2014
(510)- Servicio de tarjado de mercancía en operaciones de carga y/o descarga de buque e inspección de averías.
(511)- 42
(531)- 1.1.25, 26.11.25, 27.5.8, 27.5.10 y 27.5.24
(540)- 

- (561)- SERVITALLY, AGENCIA DE TARJAS E INSPECCIÓN DE AVERÍAS, TALLYNG AND INSPECTION AGENCY
(730)- EMPRESA DE SERVICIOS DE TARJAS E INSPECCIÓN DE AVERÍAS SERVITALLY, domiciliada en calle Desamparados, número 201, esquina Compostela, municipio La Habana Vieja, provincia La Habana, República de Cuba
(740)- Pablo Addiel Fernández González

- (210)- 2014-0109
(220)- 11/02/2014
(510)- Ollas de presión y calderos para cocinar a presión, sartenes eléctricos automáticos, ollas de presión de aluminio, sartenes, cacerolas, calderos, hornos para asar, planchas para cocinar, hervidores, bandejas para hornear, juegos de utensilios de cocina compuestos de coladores, tenazas de cocina, agarradores de envases, pinzas para agarrar envases, levantadores de tapas de ollas y medidor de tiempo de baterías.
(511)- 21
(561)- PRESTO
(730)- NATIONAL PRESTO INDUSTRIES, INC., domiciliada en 3925 North Hastings Way, Eau Claire, Wisconsin, 54703-3703, Estados Unidos de América
(740)- León Villaverde, Haliveth

Año CXII

Boletín Oficial N°319

Solicitudes

- (210)-** 2014-0174
- (220)-** 03/03/2014
- (510)-** Servicio de mantenimiento y limpieza.
- (511)-** 37
- (510)-** Ofrecer servicios de transportación modal y multimodal de cargas contenerizadas, prestar servicios de alquiler de vehículos tractivos y de arrastre, brindar servicios de almacenamiento de contenedores y de arrendamiento de los mismos, brindar servicio de puerto seco, transitario, de depósito temporal y las operaciones de transportación, brindar servicios de agente aduanal, prestar servicios de operación de cargadores laterales de contenedores, ofrecer servicios de transportación de carga general, ofrecer servicios de parqueo, brindar servicio de transportación de personal
- (511)-** 39
- (510)-** Ofrecer servicios de alojamiento no turístico con alimentación asociada.
- (511)-** 43
- (531)-** 26.4.8, 26.4.9, 26.11.1, 26.11.12 y 27.5.1
- (540)-**



- (561)-** ENOC, EMPRESA OPERADORA DE CONTENEDORES,
- (730)-** EMPRESA OPERADORA DE CONTENEDORES, domiciliada en Fábrica número 54, entre Aspuru y Línea de Ferrocarril, Centro de Negocios Puerto Habana, piso 3, municipio Habana Vieja, provincia La Habana, República de Cuba
- (740)-** Pérez Justiniani, Arlen

- (210)-** 2014-0261
- (220)-** 04/04/2014
- (510)-** Obras de arte en madera, cera, yeso o material plástico.
- (511)-** 20
- (510)-** Restauración de obras de arte. Servicios de reparación, instalación y mantenimiento de construcción. Pintura y enlucido de paredes interiores y exteriores y montaje estructural.
- (511)-** 37
- (510)-** Servicio de jardinería
- (511)-** 44
- (531)-** 1.3, 1.3.11, 2.1.15, 26.11.6, 26.11.11, 27.5.2, 27.5.10, 27.5.17 y 27.5.24
- (540)-**

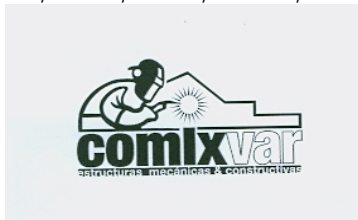

- (561)-** COMIXVAR ESTRUCTURAS MECÁNICAS CONSTRUCTIVAS
- (730)-** COOPERATIVA DE CONSTRUCCIÓN A CORAZÓN LIMPIO. COMIXVAR, domiciliada en calle 2da número 16 Final. Santa Marta, Cárdenas, Matanzas, CP: 40100, municipio y provincia Matanzas, República de Cuba
- (740)-** IDAEL GONZÁLEZ PELAEZ

- (210)-** 2014-0366
- (220)-** 20/05/2014
- (510)-** Servicios de instalación, reparación y mantenimiento en la construcción, tales como electricidad, plomería, obras de carpintería, pintura y transportación de materiales con fines constructivos. servicios de instalaciones de cristales.
- (511)-** 37
- (510)-** Servicio de soldadura
- (511)-** 40
- (531)-** 7.1.8, 25.12.3, 26.11.12, 27.5.3 y 27.5.17

Solicitudes

(540)-



(561)- SERVICONST

(730)(740)- Julio Ramón Reyes González, domiciliada en calle Agramonte número 196 E, entre Eusebio Hernández y Mariana Grajales, municipio Colón, provincia Matanzas, República de Cuba

(210)- 2014-0392

(220)- 30/05/2014

(510)- Productos alimenticios cárnicos, tales como carne de ave, carne de caza y extractos de carne.

(511)- 29

(531)- 24.9.5, 25.1.9, 25.1.15, 25.7.1, 27.5.8 y 27.5.17

(540)-



(561)- PLUMROSE

(730)- PLUMLATAM HOLDING, ApS., domiciliada en c/o East Asiatic House, Indiakaj 20, DK-2100 Copenhagen, Denmark, Dinamarca

(740)- Nadia Álvarez Mainegra

(210)- 2014-0399

(220)- 03/06/2014

(510)- Servicio de reparación y mantenimiento de equipos mecánicos y eléctricos.

(511)- 37

(510)- Servicio de chapistería

(511)- 40

(531)- 2.1.5, 26.11.21, 27.5.10 y 27.5.17

(540)-



(561)- COOPERATIVA SERVICIOS TÉCNICOS TORPEDO

(730)(740)- Michel Toledo Hernández, domiciliada en calle Comienzo número 53, Central Humberto Álvarez, CP 42110, municipio Cárdenas, provincia Matanzas, República de Cuba

(210)- 2014-0410

(220)- 09/06/2014

(510)- Productos químicos para plagas en la agricultura y salud pública.

(511)- 1

(510)- Plaguicidas: fungicidas, herbicidas, insecticidas.

(511)- 5

(510)- Servicios de publicidad, publicidad radiofónica, publicidad televisada, publicidad a través de redes informáticas.

(511)- 35

(561)- CIPY

(730)- AGRIA S.A., domiciliada en 75-83 Dimitar Manov street, CP:1408, Sofía, Bulgaria

(740)- STEFAN OVIES NALIMOV

Año CXII

Boletín Oficial N°319

Solicitudes

- (210)- 2014-0411
(220)- 09/06/2014
(510)- Productos químicos para plagas en la agricultura y salud pública.
(511)- 1
(510)- Plaguicidas: fungicidas, herbicidas, insecticidas.
(511)- 5
(510)- Servicios de publicidad, publicidad radiofónica, publicidad televisada, publicidad a través de redes informáticas.
(511)- 35
(561)- GOLPE
(730)- AGRIA S.A., domiciliada en 75-83 Dimitar Manov street CP:1408, Sofía, Bulgaria
(740)- STEFAN OVIES NALIMOV

- (210)- 2014-0412
(220)- 09/06/2014
(510)- Productos químicos para plagas en la agricultura y salud pública.
(511)- 1
(510)- Plaguicidas: fungicidas, herbicidas, insecticidas.
(511)- 5
(510)- Servicios de publicidad, publicidad radiofónica, publicidad televisada, publicidad a través de redes informáticas.
(511)- 35
(561)- LOGOS
(730)- AGRIA S.A., domiciliada en 75-83 Dimitar Manov street CP:1408, Sofía, Bulgaria
(740)- STEFAN OVIES NALIMOV

- (210)- 2014-0445
(220)- 16/06/2014
(510)- Venta de productos de belleza tales como: cremas para masaje corporal y cremas para maquillaje. Venta de discos didácticos para los estudiantes sobre maquillaje, masajes, barbería, peluquería y manicuris. Venta de literatura de peluquería de estilo. Venta de artículos de peluquería, en lo fundamental brochas, tijeras, peines y navajas de afeitar.
(511)- 35
(510)- Clases de peluquería de estilo. Producción de discos didácticos para los estudiantes sobre maquillaje, masajes, barbería, peluquería y manicuris.
(511)- 41
(510)- Peluquería (tinte, decoloración, keratina, derriz, iluminaciones, mechas, tratamientos capilares, extensiones) Maquillaje. Barbería. Arreglos de uñas. Limpieza de cutis. Masajes.
(511)- 44
(531)- 25.1.15, 27.5.9, 27.5.10, 27.5.13, 27.5.17 y 27.5.24
(540)-



- (561)- IMAGEN FONTE ACADEMIA PELUQUERÍA DE ESTILO
(730)(740)- ARMANDO JACINTO FONTE GUERRA , domiciliada en calle Padre Olallo número 528 entre Ignacio Agramonte y Félix Caballero, CP 70100, municipio y provincia Camagüey, República de Cuba

- (210)- 2014-0460
(220)- 24/06/2014
(510)- Productos cárnicos tales como: carne de res deshuesada, picadillo de res. Embutidos tales como: jamonada, mortadela y chorizo.
(511)- 29

Solicitudes

(531)- 3.4.2, 6.3.3, 25.1.15, 26.1.15, 27.5.3, 27.5.9 y 27.5.17

(540)-



(561)- PRODUCTOS CÁRNICOS TORISUR

(730)- EMPRESA AGROINDUSTRIAL DE GRANOS SUR DEL JÍBARO, domiciliada en calle José Miguel Gómez, sin número, El Jíbaro, C.P: 64420, municipio La Sierpe, provincia Sancti Spiritus, República de Cuba

(740)- Dunia Díaz Ávalo

(210)- 2014-0461

(220)- 26/06/2014

(510)- Asfalto, betún y tiras bituminosas con propósitos para impermeabilizar, para la construcción y el mantenimiento de carreteras.

(511)- 19

(561)- STYRELF

(730)- TOTAL SA, domiciliada en 2 Place Jean Millier, La Defense 6, 92400 COURBEVOIE, Francia.

(740)- María Lourdes Ruíz Sotolongo

(210)- 2014-0537

(220)- 10/07/2014

(510)- Amplificadores de sonido, calculadoras, DVD player, aparatos de radio, aparatos de grabación y reproducción de sonido, equipos de reproducción de sonido; aparatos de grabación, almacenamiento, transmisión y reproducción de sonido e imágenes, teléfonos, reproductores de mp4, reproductores de mp3, cámaras digitales, cámaras de fotografías, cámaras de videos, aparatos e instrumentos de pesaje, tabletas electrónicas, televisores.

(511)- 9

(510)- Aparatos de aire acondicionado, cafeteras eléctricas, bebederos (fuentes de agua potable), aparatos para tostar, parrillas eléctricas, empanada marker, tostadores, estufas eléctricas, campanas extractoras para cocinas, congeladores, máquinas para hacer hielo, aparatos eléctricos para preparar palomitas de maíz, hornos de microondas (aparatos de cocina), hornos eléctricos, refrigeradores, secadores de cabello eléctricos, aparatos de vapor para el cabello utilizados en salones de belleza.

(511)- 11

(510)- Cobijas de cama, cortinas o cortinas de ducha, sábanas, sobrecama, cortinas o cortinas de interior y exterior, toallas de baño, fundas de almohada, toallas textiles para las manos, toallas de materias textiles, paños de cocina o toallas que no sean de papel.

(511)- 24

(531)- 25.1.10, 27.5.12, 27.5.17 y 27.5.24

(540)-



(561)- ONIDA

(730)- MINI MUNDO (SATGURU), S.A., domiciliada en Edificio Mini mundo (SATGURU), calle D entre 15 y 16, Manzana número 14, Local No 5, Zona Libre de Colón, Panamá

(740)- Beatriz Triana López

(210)- 2014-0621

(220)- 01/08/2014

(510)- Confitería de dulces incluyendo gomas de mascar

Año CXII**Boletín Oficial N°319****Solicitudes**

- (511)- 30
(561)- STRIDE
(730)- INTERCONTINENTAL GREAT BRANDS LLC, domiciliada en 100 Deforest Avenue East Hanover, New Jersey 07936, Estados Unidos de América
(740)- Beatriz Triana López

- (210)- 2014-0622
(220)- 01/08/2014
(510)- Productos de panadería, tartas saladas o dulces, pasteles salados o dulces, galletas saladas o dulces, galletas saladas, galletas, productos de pastelería, bizcochos, bocadillos que contienen chocolate, obleas, barquillas.
(511)- 30
(561)- CHIPS AHOY
(730)- INTERCONTINENTAL GREAT BRANDS LLC, domiciliada en 100 Deforest Avenue East Hanover, New Jersey 07936, Estados Unidos de América
(740)- Beatriz Triana López

- (210)- 2014-0623
(220)- 01/08/2014
(510)- Bebidas sin alcohol y aguas saborizadas, siropes, concentrados, mezclas en polvo y otras preparaciones para hacer bebidas.
(511)- 32
(561)- TANG
(730)- INTERCONTINENTAL GREAT BRANDS LLC, domiciliada en 100 Deforest Avenue East Hanover, New Jersey 07936, Estados Unidos de América
(740)- Beatriz Triana López

- (210)- 2014-0624
(220)- 01/08/2014
(510)- Productos lácteos, leche y productos lácteos, bebidas hechas total o principalmente con leche, queso, refresco, yogur, yogur congelado, postres y preparaciones para la elaboración de postres, jaleas, bagatelas, crema batida de chocolates, cremas de untar.
(511)- 29
(510)- Chocolates, confitería de dulces, en particular, artículos de chocolate
(511)- 30
(561)- TOBLERONE
(730)- Mondelez Europe GmbH, domiciliada en Lindbergh-Allee 1 Glattpark 8152 Suiza
(740)- Beatriz Triana López

- (210)- 2014-0717
(220)- 05/09/2014
(510)- Vehículos; aparatos de locomoción terrestre, aérea o acuática, y sus repuestos, a saber: parabrisas, pedales, frenos, llantas, y neumáticos
(511)- 12
(510)- Servicios de importación-exportación, publicidad y ventas en comercio y a través de redes informáticas de motocicletas y sus repuestos, a saber: parabrisas, pedales, frenos, llantas, y neumáticos
(511)- 35
(531)- 27.5.8 y 27.5.17
(540)-

- (561)- B BERA
(730)- Elias Beirouti Khouri, domiciliada en calle Monte Cristo Galpón número 84 Zona Industrial La Chapa, La Victoria, Venezuela
(740)- Haliveth León Villaverde

Solicitudes

- (210)- 2014-0722
(220)- 08/09/2014
(510)- Servicio de cafetería
(511)- 43
(561)- LA COCINITA
(730)- EMPRESA MUNICIPAL DE SERVICIOS GASTRONÓMICOS MATANZAS, domiciliada en calle Medio No. 130, entre Dos de Mayo y América, No. 29803, municipio y provincia Matanzas, República de Cuba
(740)- Bárbara García Salazar

- (210)- 2014-0725
(220)- 08/09/2014
(510)- Materiales de construcción tales como baldosa, balostre, encimera, bloque y celosía. Fundición de piezas de granito para vestir paredes, pasos de escaleras, mesetas y mosaico.
(511)- 19
(531)- 25.1.9, 26.4.2, 27.5.10, 27.5.17 y 27.5.24
(540)-



- (561)- GRANIFLOOR
(730)(740)- JULIO ALFREDO RUFIN BRAVO, domiciliada en calle 99 número 30225 entre 302 y 304, CP: 40100, municipio y provincia Matanzas, República de Cuba

- (210)- 2014-0727
(220)- 09/09/2014
(510)- Frijoles negros en conserva; frijoles negros procesados; frijoles cocinados, caldo gallego, fabadas, sopa de plátano, sopa de garbanzos, ajíacos; carnes procesadas para uso en tamales; carne; pescado; carne de ave; papas cocinadas, yuca cocinada y boniato cocinado; frutas cocinadas, a saber, cascotes de plátanos y cascotes de guayaba; croquetas de carne, carne de ave y pescado; papas rellenas de carne; extractos de carne; frutas y verduras, hortalizas y legumbres en conserva, congeladas, secas y cocidas; jaleas, confituras, compotas; huevos; leche y productos lácteos; aceites y grasas comestibles
(511)- 29
(510)- Empanadas rellenas con carne, carne de ave, pescado, guayaba y queso crema; tamales rellenos con carne, pescado y maíz; pasteles rellenos de carne; mojo para adobar; salsa mayonesa de ajo; granos de café y café molido, café, café expreso, café tostado en granos y café estilo cortadito; té, cacao y sucedáneos del café; arroz; tapioca y sagú; harinas y preparaciones a base de cereales; pan, productos de pastelería y confitería; helados; azúcar, miel, jarabe de melaza; levadura, polvos de hornear; sal; mostaza; vinagre, salsas (condimentos); especias; hielo.
(511)- 30
(531)- 27.5.1 y 27.5.17
(540)-



- (561)- LA CARRETA
(730)- VALLS HOLDING, INC, domiciliada en 3663 S.W., 8th Street. Miami, FL 33135, Estados Unidos de América
(740)- Haliveth León Villaverde

- (210)- 2014-0728
(220)- 09/09/2014
(510)- Pizza, lasaña y pastas frescas.
(511)- 30
(510)- Comercialización de pizza, lasaña y pastas frescas.
(511)- 35

Año CXII
Boletín Oficial N°319
Solicitudes

- (510)-** Servicio de restaurante, especialmente de pizza al estilo italiano (con horno de leña), lasaña y pastas frescas.
(511)- 43
(561)- DON PEPPPO
(730)(740)- Vladimir Tan Castañeda, domiciliada en calle 482 número 503, entre 5ta Ave. y 5ta D, Guanabo, municipio Habana del Este, provincia La Habana, República de Cuba

- **(210)-** 2014-0730
(220)- 09/09/2014
(510)- Producto para ablandar el agua
(511)- 1
(561)- SUSFILT
(730)- EMPRESA GEOMINERA DEL CENTRO, domiciliada en carretera a Maleza kilómetro 2 ½, municipio Santa Clara, provincia Villa Clara, República de Cuba
(740)- Nivys Feal Cuevas

- **(210)-** 2014-0734
(220)- 09/09/2014
(510)- Preparaciones farmacéuticas, a saber preparaciones para el tratamiento de la diabetes.
(511)- 5
(561)- TRAYENTA
(730)- BOEHRINGER INGELHEIM INTERNATIONAL GMBH, domiciliada en 55218 Ingelheim, Alemania
(740)- Nadia Álvarez Mainegra

- **(210)-** 2014-0747
(220)- 15/09/2014
(510)- Productos de imprenta, incluyendo publicaciones impresas, libros, revistas, periódicos, folletos, carteles, panfletos, folletos, cuadernos, calendarios, álbumes, formularios impresos, boletines, catálogos, informes impresos.
(511)- 16
(510)- Publicidad: gestión empresarial; administración de empresas; trabajos de oficina; búsquedas de negocios, valoración de negocios comerciales, rendimiento de expertos, investigación de mercados, información comercial, información estadística, información de negocios, consultoría en organización y dirección de negocios, consultoría profesional en negocios.
(511)- 35
(510)- Seguros; operaciones financieras; operaciones monetarias; negocios inmobiliarios; servicios de financiación, análisis financieros, valoraciones financieras de seguros, bancarias e inmobiliarias, emisión y depósito de valores; transacciones de valores, gestión financiera, información en materia de seguros, banca, crédito, financiación de préstamos, servicios de tarjetas de crédito y de tarjetas de débito, transferencia electrónica de fondos, inversiones de capital, desembolso de inversiones, evaluaciones fiscales, corretaje, descuento de facturas(factoraje) servicios de consultoría con respecto a emisión de valores.
(511)- 36
(510)- Servicios de educación, formación; entretenimiento; actividades deportivas y culturales; organización y dirección de conferencias y seminarios, organización de servicios educativos en el ámbito de las actividades financieras, de seguros, de negocios.
(511)- 41
(510)- Servicios científicos y tecnológicos, así como servicios de investigación y diseño en estos ámbitos; servicios de análisis e investigación industriales; diseño y desarrollo de equipos informáticos y de software.
(511)- 42
(531)- 26.5.1, 26.5.10 y 27.5.17
(540)-



- (561)-** INTERNATIONAL INVESTMENT BANK
(730)- INTERNATIONAL INVESTMENT BANK, domiciliada en 7, Mashki Poryvaevoy Str., 107078 Moscow, Rusia
(740)- Nadia Álvarez Mainegra

Solicitudes

- (210)-** 2014-0748
- (220)-** 15/09/2014
- (510)-** Productos de imprenta, incluyendo publicaciones impresas, libros, revistas, periódicos, folletos, carteles, panfletos, folletos, cuadernos, calendarios, álbumes, formularios impresos, boletines, catálogos, informes impresos.
- (511)-** 16
- (510)-** Publicidad: gestión empresarial; administración de empresas; trabajos de oficina; búsquedas de negocios, valoración de negocios comerciales, rendimiento de expertos, investigación de mercados, información comercial, información estadística, información de negocios, consultoría en organización y dirección de negocios, consultoría profesional en negocios.
- (511)-** 35
- (510)-** Seguros; operaciones financieras; operaciones monetarias; negocios inmobiliarios; servicios de financiación, análisis financieros, valoraciones financieras de seguros, bancarias e inmobiliarias, emisión y depósito de valores; transacciones de valores, gestión financiera, información en materia de seguros, banca, crédito, financiación de préstamos, servicios de tarjetas de crédito y de tarjetas de débito, transferencia electrónica de fondos, inversiones de capital, desembolso de inversiones, evaluaciones fiscales, corretaje, descuento de facturas(factoraje) servicios de consultoría con respecto a emisión de valores.
- (511)-** 36
- (510)-** Servicios de educación, formación; entretenimiento; actividades deportivas y culturales; organización y dirección de conferencias y seminarios, organización de servicios educativos en el ámbito de las actividades financieras, de seguros, de negocios.
- (511)-** 41
- (510)-** Servicios científicos y tecnológicos, así como servicios de investigación y diseño en estos ámbitos; servicios de análisis e investigación industriales; diseño y desarrollo de equipos informáticos y de software.
- (511)-** 42
- (531)-** 26.5.1, 26.5.10 y 27.5.17
- (540)-**



- (730)-** INTERNATIONAL INVESTMENT BANK, domiciliada en 7, Mashy Poryvaevoy Str., 107078 Moscow, Rusia
- (740)-** Nadia Álvarez Mainegra

- (210)-** 2014-0750
- (220)-** 16/09/2014
- (510)-** Para distinguir confecciones textiles tales como: Guayaberas, camisas, camisolas, vestidos, blusas, blusones, batas sanitarias, pantalones, shorts sayas, camisetas, calzoncillos, medias, blúmers (pantaloncillos interiores de mujer), pañuelos y trusas.
- (511)-** 25
- (510)-** Servicio de comercialización de confecciones textiles tales como guayaberas, camisas, camisolas, vestidos, blusas, blusones, batas sanitarias, pantalones, shorts (pantalones cortos), shorts saya (sayas pantalones cortas), camisolas, vestidos, blusas, blusones, camisetas, calzoncillos, medias, blúmers (pantaloncillos interiores de mujer), pañuelos y trusas (trajes de baños, bañadores), camisas para niños, vestidos, sayas.
- (511)-** 35
- (510)-** Servicios de modelaje
- (511)-** 41
- (510)-** Servicio de diseño.
- (511)-** 42
- (531)-** 1.1.2, 27.5.1 y 27.5.17
- (540)-**



- (561)-** TRIUNFO
- (730)-** EMPRESA DE CONFECCIONES ANTARES, domiciliada en Cuarta avenida esquina a calle No 11, Reparto Nuevo Manzanillo, CP 87510, municipio Manzanillo, provincia Gramma, República de Cuba
- (740)-** Lázaro Miguel Lastres Rodríguez

Año CXII

Boletín Oficial N°319

Solicitudes

- (210)- 2014-0752
- (220)- 16/09/2014
- (510)- Para distinguir confecciones textiles tales como: Camisas para niños y niñas, camisolas, guayaberas, pantalones, shorts, vestidos, blusas, blusones, sayas, calzoncillos, pañuelos, overoles para jóvenes y niños.
- (511)- 25
- (510)- Servicio de comercialización de confecciones textiles tales como guayaberas, camisas, camisolas, vestidos, blusas, blusones, batas sanitarias, pantalones, shorts (pantalones cortos), shorts saya (sayas pantalones cortas), camisolas, vestidos, blusas, blusones, camisetas, calzoncillos, medias, blúmers (pantaloncillos interiores de mujer), pañuelos y trusas (trajes de baños, bañadores), camisas para niños, vestidos, sayas.
- (511)- 35
- (510)- Servicios de modelaje
- (511)- 41
- (510)- Servicio de diseño.
- (511)- 42
- (531)- 14.7.1, 27.5.11 y 27.5.17
- (540)-



- (561)- TUREY
- (730)- EMPRESA DE CONFECCIONES ANTARES, domiciliada en Cuarta avenida esquina a calle No 11, Reparto Nuevo Manzanillo, CP 87510, municipio Manzanillo, provincia Gramma, República de Cuba
- (740)- Lázaro Miguel Lastres Rodríguez

- (210)- 2014-0757
- (220)- 17/09/2014
- (510)- Para llevar a cabo estrategias publicitarias y de gestión de negocios vinculadas a los servicios de hospedaje, restaurante y transportación a personas naturales, nacionales y extranjeras. Así como venta de bebidas alcohólicas y no alcohólicas, en lo fundamental: cervezas, vinos, néctares, licores, rones, cócteles, refrescos, jugos y maltas.
- (511)- 35
- (510)- Servicio de transportación y organización de viajes a clientes
- (511)- 39
- (510)- Servicio de restaurante consistente en desayunos, almuerzos, comidas, cenas, refrigerios y meriendas, así como de hospedaje.
- (511)- 43
- (531)- 5.3.7, 24.17.1, 27.5.10 y 27.5.17
- (540)-



- (561)- EL BALCÓN DE LOS HELECHOS
- (730)(740)- CONCEPCIÓN MORERA CABREJA, domiciliada en General Gómez número 253 segundo piso, apartamento 3, entre San Ramón y Goyo Benitez , CP: 70100, municipio, provincia Camagüey, República de Cuba

- (210)- 2014-0762
- (220)- 22/09/2014
- (510)- Vinos
- (511)- 33
- (510)- Venta de vinos
- (511)- 35
- (510)- Transportación y almacenamiento.
- (511)- 39
- (531)- 27.5.10 y 27.5.17
- (540)-

Ristarr

Solicitudes

- (561)-** RISTARR
(730)(740)- FRANK ERNESTO RIVAS OROZCO, domiciliada en calle 38 número 2308 entre avenida 23 y Línea, municipio Urbano Noris, provincia Holguín, República de Cuba
-

- (210)-** 2014-0763
(220)- 22/09/2014
(510)- Tarjetas de ocasión y presentación, afiches, almanaques, invitaciones, solapines.
(511)- 16
(510)- Fotocopia de documentos y modelos.
(511)- 35
(510)- Impresión de documentos y modelos.
(511)- 40
(531)- 27.5.9 y 27.5.17
(540)-



- (561)-** LA LUCECITA
(730)-(740)- LEONARDO HEREDIA MARTÍNEZ , domiciliada en calle Miró No. 67, entre Martí y Frexes, CP: 80100, municipio , provincia Holguín, República de Cuba
-

- (210)-** 2014-0767
(220)- 22/09/2014
(510)- Materiales de la construcción no metálicos (áridos, elementos de prefabricados y bloques)
(511)- 19
(510)- Servicio de construcción de viviendas y obras institucionales.
(511)- 37
(531)- 26.4.1, 26.4.2 y 27.5.17
(540)-



- (561)-** ALTERRA
(730)-(740)- MARIO DE JESÚS DOMÍNGUEZ GONZÁLEZ, domiciliada en calle Luz Caballero número 221 entre Saco y Maceo, CP: 85510, municipio Manzanillo, provincia Gramma, República de Cuba
-

- (210)-** 2014-0780
(220)- 25/09/2014
(510)- Hospedaje Temporal
(511)- 43
(531)- 27.5.1 y 27.5.17
(540)-



- (561)-** LAJAS
(730)-(740)- Paulino Dominguez Torres, domiciliada en Arias número 170, entre Cervantes y Narciso López, provincia Holguín, República de Cuba
-

- (210)-** 2014-0790
(220)- 26/09/2014
(510)- Servicios de construcción, mantenimiento, instalación y reparación de muebles e inmuebles, así como instalación sanitaria, hidráulica y eléctrica. Construcción rústica con madera rolliza o similar y tratamiento a fachadas con la utilización de bambas. Pintura e impermeabilización, pulido y brillo de piso. Instalación, reparación y mantenimiento de climatización, ventilación y extracción de aire, sistema de corrientes débiles, excepto los sistemas de seguridad y protección contra incendio.
(511)- 37

Año CXII
Boletín Oficial N°319
Solicitudes

(531)- 26.1.13 y 27.5.17

(540)-



(561)- CCORAL

(730)- Cooperativa de Tratamiento de Superficies CCORAL, domiciliada en Los Pinos número 39B, Boca de Camarioca, CP: 42110, municipio Cárdenas, provincia Matanzas, República de Cuba

(740)- Henry Dueso Santana

(210)- 2014-0796

(220)- 29/09/2014

(510)- Transporte, embalaje y almacenamiento de mercancías, organizaciones de viajes

(511)- 39

(531)- 27.5.10 y 27.5.17

(540)-



(561)- JETBLUE

(730)- GUSTAVO ALEJANDRO FUENTES LEDO, domiciliada en calle H número 555 entre 23 y 25, Vedado, municipio Plaza de la Revolución, provincia La Habana, República de Cuba

(740)- Nadia Álvarez Mainegra

(210)- 2014-0797

(220)- 29/09/2014

(510)- Transporte, embalaje y almacenamiento de mercancías, organización de viajes, servicios de agencia de viajes.

(511)- 39

(531)- 24.17.1, 27.5.17 y 27.5.24

(540)-



(561)- PRICELINE.COM

(730)- GUSTAVO ALEJANDRO FUENTES LEDO, domiciliada en calle H número 555 entre 23 y 25, Vedado, municipio Plaza de la Revolución, provincia La Habana, República de Cuba

(740)- Nadia Álvarez Mainegra

(210)- 2014-0798

(220)- 29/09/2014

(510)- Transporte, embalaje y almacenamiento de mercancías, organización de viajes, servicios de agencia de viajes.

(511)- 39

(531)- 27.5.9 y 27.5.17

(540)-



(561)- SPIRIT AIRLINES

(730)- GUSTAVO ALEJANDRO FUENTES LEDO, domiciliada en calle H número 555 entre 23 y 25, Vedado, municipio Plaza de la Revolución, provincia La Habana, República de Cuba

(740)- Nadia Álvarez Mainegra

(210)- 2014-0800

(220)- 29/09/2014

(510)- Papel, cartón, artículos de estas materias no comprendidos en otras clases; productos de imprenta; material de encuadernación, fotografías, artículos de papelería, adhesivos (pegamentos) de papelería o para uso doméstico, material para artistas, pinceles, máquinas de escribir y artículos de

Solicitudes

oficina (excepto muebles); material de instrucción o material didáctico (excepto aparatos); materias plásticas para embalar (no comprendidas en otras clases)

(511)- 16

(561)- MARCAL

(730)- GUSTAVO ALEJANDRO FUENTES LEDO, domiciliada en calle H número 555 entre 23 y 25, Vedado, municipio Plaza de la Revolución, provincia La Habana, República de Cuba

(740)- Nadia Álvarez Mainegra

(210)- 2014-0801

(220)- 29/09/2014

(510)- Utensilios y recipientes para uso doméstico y culinario, peines, esponjas; cepillos; materiales para fabricar cepillos, material de limpieza, lana de acero, vidrio en bruto o semielaborado (excepto el vidrio de construcción); artículos de cristalería, porcelana y loza no comprendidos en otras clases, recipientes para hielo, tablas para cortar, soporte para tablas de cortar, dispensadores de jabón líquido, cubos de plástico; cubos de refrigeración para el vino; y compresas frías que se utilizan para mantener la comida y la bebida fría.

(511)- 21

(531)- 27.5.1, 27.5.4 y 27.5.17

(540)-



(561)- S SAN JAMAR

(730)- GUSTAVO ALEJANDRO FUENTES LEDO, domiciliada en calle H número 555 entre 23 y 25, Vedado, municipio Plaza de la Revolución, provincia La Habana, República de Cuba

(740)- Nadia Álvarez Mainegra

(210)- 2014-0802

(220)- 29/09/2014

(510)- Servicios de restauración (alimentación); restaurantes, cafeterías, hospedaje temporal

(511)- 43

(531)- 25.1.15, 25.1.25 y 27.5.24

(540)-



(561)- DQ

(730)- GUSTAVO ALEJANDRO FUENTES LEDO, domiciliada en calle H número 555 entre 23 y 25, Vedado, municipio Plaza de la Revolución, provincia La Habana, República de Cuba

(740)- Nadia Álvarez Mainegra

(210)- 2014-0803

(220)- 29/09/2014

(510)- Transporte; embalaje y almacenamiento de mercancías; organización de viajes, servicios de agencia de viajes; alquiler de vehículo de transporte.

(511)- 39

(531)- 26.11.11, 26.11.12, 27.5.10 y 27.5.17

(540)-



(561)- RYDER

(730)- GUSTAVO ALEJANDRO FUENTES LEDO, domiciliada en calle H número 555 entre 23 y 25, Vedado, municipio Plaza de la Revolución, provincia La Habana, República de Cuba

(740)- Nadia Álvarez Mainegra

Año CXII

Boletín Oficial N°319

Solicitudes

- (210)-** 2014-0804
- (220)-** 29/09/2014
- (510)-** Aparatos e instrumentos quirúrgicos, médicos, odontológicos y veterinarios, así como miembros, ojos y dientes artificiales; artículos ortopédicos; material de sutura.
- (511)-** 10
- (531)-** 25.1.25 y 27.5.17
- (540)-**



- (561)-** MEDLINE
- (730)-** GUSTAVO ALEJANDRO FUENTES LEDO, domiciliada en calle H número 555 entre 23 y 25, Vedado, municipio Plaza de la Revolución, provincia La Habana, República de Cuba
- (740)-** Nadia Álvarez Mainegra

- (210)-** 2014-0805
- (220)-** 29/09/2014
- (510)-** Aparatos e instrumentos quirúrgicos, médicos, odontológicos y veterinarios, así como miembros, ojos y dientes artificiales; artículos ortopédicos; material de sutura.
- (511)-** 10
- (531)-** 2.1.24, 26.1.1, 27.5.10 y 27.5.17
- (540)-**



- (561)-** MEDTRONIC
- (730)-** GUSTAVO ALEJANDRO FUENTES LEDO, domiciliada en calle H número 555 entre 23 y 25, Vedado, municipio Plaza de la Revolución, provincia La Habana, República de Cuba
- (740)-** Nadia Álvarez Mainegra

- (210)-** 2014-0806
- (220)-** 29/09/2014
- (510)-** Aparatos e instrumentos quirúrgicos, médicos, odontológicos y veterinarios, así como miembros, ojos y dientes artificiales; artículos ortopédicos; material de sutura.
- (511)-** 10
- (531)-** 26.1.18 y 27.5.10
- (540)-**



- (561)-** Z ZIMMER
- (730)-** GUSTAVO ALEJANDRO FUENTES LEDO, domiciliada en calle H número 555 entre 23 y 25, Vedado, municipio Plaza de la Revolución, provincia La Habana, República de Cuba
- (740)-** Nadia Álvarez Mainegra

- (210)-** 2014-0807
- (220)-** 29/09/2014
- (510)-** Aparatos e instrumentos quirúrgicos, médicos, odontológicos y veterinarios, así como miembros, ojos y dientes artificiales; artículos ortopédicos; material de sutura.
- (511)-** 10
- (531)-** 14.7.20, 27.5.8, 27.5.10 y 27.5.17
- (540)-**



- (561)-** ARTHREX
- (730)-** GUSTAVO ALEJANDRO FUENTES LEDO, domiciliada en calle H número 555 entre 23 y 25, Vedado, municipio Plaza de la Revolución, provincia La Habana, República de Cuba
- (740)-** Nadia Álvarez Mainegra

Solicitudes

- (210)- 2014-0808
(220)- 29/09/2014
(510)- Aparatos e instrumentos quirúrgicos, médicos, odontológicos y veterinarios, así como miembros, ojos y dientes artificiales; artículos ortopédicos; material de sutura.
(511)- 10
(531)- 26.1.16 y 27.5.17
(540)-



- (561)- BD
(730)- GUSTAVO ALEJANDRO FUENTES LEDO, domiciliada en calle H número 555 entre 23 y 25, Vedado, municipio Plaza de la Revolución, provincia La Habana, República de Cuba
(740)- Nadia Álvarez Mainegra

- (210)- 2014-0809
(220)- 29/09/2014
(510)- Aparatos e instrumentos quirúrgicos, médicos, odontológicos y veterinarios, así como miembros, ojos y dientes artificiales, artículos ortopédicos, material de sutura.
(511)- 10
(531)- 25.1.9, 27.5.2 y 27.5.24
(540)-



- (561)- BARD
(730)- GUSTAVO ALEJANDRO FUENTES LEDO, domiciliada en calle H número 555 entre 23 y 25, Vedado, municipio Plaza de la Revolución, provincia La Habana, República de Cuba
(740)- Nadia Álvarez Mainegra

- (210)- 2014-0810
(220)- 29/09/2014
(510)- Montacargas, máquinas de manipulación industriales, aparatos de manipulación para carga y descarga.
(511)- 7
(531)- 25.1.10, 27.5.1 y 27.5.17
(540)-



- (561)- CLARK
(730)- GUSTAVO ALEJANDRO FUENTES LEDO, domiciliada en calle H número 555 entre 23 y 25, Vedado, municipio Plaza de la Revolución, provincia La Habana, República de Cuba
(740)- Nadia Álvarez Mainegra

- (210)- 2014-0813
(220)- 30/09/2014
(510)- Software, software para la transmisión y la visualización de los contenidos digitales, trabajos de audio, trabajos visuales, obras audiovisuales, publicaciones electrónicas; software de ordenador para la navegación y el acceso a los contenidos digitales, software de ordenador, juegos de ordenador, trabajos de audio, trabajos visuales, obras audiovisuales, Software para su incorporación en los televisores y dispositivos de vídeo de visión fabricados por otros, que permite a los usuarios realizar una búsqueda integrada de Internet para las aplicaciones de software, contenido de televisión, contenidos de vídeo, y sitios web para su visualización. software descargable en la naturaleza de una aplicación móvil para mostrar y compartir la ubicación del usuario, y la búsqueda y localización de otros usuarios; tonos de llamada y gráficos descargables para teléfonos móviles.
(511)- 9
(510)-

- (510)- Servicios de venta minorista de software, la prestación de asistencia comercial a los anunciantes en la creación, administración y organización de la publicidad en línea y anuncios de productos en línea, servicios en línea de tiendas minoristas de bienes de consumo de los demás; publicidad y promoción de productos y servicios de terceros a través de una red informática. Servicios de publicidad y de directorio, a saber, proporcionar un directorio en línea de empresas y organizaciones

y su ubicación, publicidad a través de redes de telefonía móvil.

- (511)-** 35
- (510)-** Servicios de publicaciones electrónicas.
- (511)-** 41
- (510)-** Servicios de utilización temporal de software no descargable para la navegación y el acceso a los contenidos digitales, programas de computación, trabajos de audio, trabajos visuales, obras audiovisuales, proporcionar software en línea no descargable para mostrar y compartir la ubicación del usuario, y la búsqueda y localización de otros usuarios. Creación y mantenimiento de sitios web para teléfonos móviles.
- (511)-** 42
- (510)-** Servicios de redes sociales en línea.
- (511)-** 45
- (531)-** 25.1.25, 27.5.9, 27.5.10 y 27.5.17
- (540)-**



- (561)-** DYXEL SOLUTIONS
- (730)-** Nilo Tomás Díaz Alés, domiciliada en calle 129, número 18014, entre 180 y 182, Peñas Altas, municipio Matanzas, provincia La Habana, República de Cuba
- (740)-** Haliveth León Villaverde

- (210)-** 2014-0814
- (220)-** 30/09/2014
- (510)-** Programas informáticos (software descargable), software de aplicaciones móviles, CD-ROM y DVD con contenido educativo; juegos de ordenador descargables.
- (511)-** 9
- (510)-** Serie de libros de texto, cuadernos de ejercicios, texto, hojas de respuestas, y guías para maestros.
- (511)-** 16
- (510)-** Proporcionar información educativa en línea; servicio de entretenimiento, a saber, juegos de computadora en línea.
- (511)-** 41
- (561)-** LECTURA MARAVILLAS
- (730)-** McGraw-Hill School Education Holdings, LLC, domiciliada en Two Penn Plaza, New York New York 10020, Estados Unidos de América
- (740)-** Yordanka Ramírez Pastor

- (210)-** 2014-0815
- (220)-** 30/09/2014
- (510)-** Prendas de vestir, a saber abrigos, ajustadores (ropa interior), bandanas (pañuelos para el cuello), bandas para la cabeza (prendas de vestir), bañadores, batas (saltos de cama), boas (bufandas), bodis (ropa interior), bragas (ropa interior), bufandas, calzas (leggings), calzoncillos, calzones de baño, camisas de manga corta, camisetas de deporte, camisetas (de manga corta), camisolos, chalecos, chales, chaquetas, chaquetones, cinturones (prendas de vestir), combinaciones (ropa interior), conjuntos de vestir, faldas, faldas short, gabardinas (prendas de vestir), impermeables, jerseys (prendas de vestir), leggings (pantalones), lencería, medias absorbentes del sudor, pantalones largos, pantis, pañuelos de bolsillo (prendas de vestir), pañuelos de cuello, pareos, pulloveres, ropa de gimnasia, ropa exterior, ropa interior, ropa interior absorbente del sudor, shorts de baño, slips, soquetes (calcetines), sostenes, suéteres, sujetadores (ropa interior), trajes de baño (bañadores), turbantes, vestidos; calzado, a saber alpargatas, botas con cordones, botines, calzado de deporte, calzado de playa, chanclos, galochas, pantuflas, sandalias, zapatillas de interior, zuecos (calzado).
- (511)-** 25
- (561)-** WEB
- (730)-** VELOCITY APPARELZ COMPANY, domiciliada en Public Free Zone, Ismailia, Egipto
- (740)-** Nadia Álvarez Mainegra

Solicitudes

- (210)-** 2014-0816
(220)- 30/09/2014
(510)- Prendas de vestir, a saber abrigos, ajustadores (ropa interior), bandanas (pañuelos para el cuello), bandas para la cabeza (prendas de vestir), bañadores, batas (saltos de cama), boas (bufandas), bodis (ropa interior), bragas (ropa interior), bufandas, calzas (leggings), calzoncillos, calzones de baño, camisas de manga corta, camisetas de deporte, camisetas (de manga corta), camisolas, chalecos, chales, chaquetas, chaquetones, cinturones (prendas de vestir), combinaciones (ropa interior), conjuntos de vestir, faldas, faldas short, gabardinas (prendas de vestir), impermeables, jerseys (prendas de vestir), leggings (pantalones), lencería, medias absorbentes del sudor, pantalones largos, pantis, pañuelos de bolsillo (prendas de vestir), pañuelos de cuello, pareos, pulóveres, ropa de gimnasia, ropa exterior, ropa interior, ropa interior absorbente del sudor, shorts de baño, slips, soquetes (calcetines), sostenes, suéteres, sujetadores (ropa interior), trajes de baño (bañadores), turbantes, vestidos; calzado, a saber alpargatas, botas con cordones, botines, calzado de deporte, calzado de playa, chanclos, galochas, pantuflas, sandalias, zapatillas de interior, zuecos (calzado).
(511)- 25
(561)- WED DENIM
(730)- VELOCITY APPARELZ COMPANY, domiciliada en Public Free Zone, Ismailia, Egypt, Egipto
(740)- Nadia Álvarez Mainegra

- (210)-** 2014-0817
(220)- 30/09/2014
(510)- Carne, pescado, carne de ave y carne de caza; extractos de carne; frutas y verduras, hortalizas y legumbres en conserva, congeladas, secas y cocidas; jaleas, confituras, compotas; huevos; leche y productos lácteos; aceites y grasas comestibles.
(511)- 29
(531)- 26.1.4, 26.1.16 y 26.1.18
(540)-



- (561)-** SCHWAN'S
(730)- GUSTAVO ALEJANDRO FUENTES LEDO, domiciliada en calle H número 555 entre 23 y 25, Vedado, municipio Plaza de la Revolución, provincia La Habana, República de Cuba
(740)- Nadia Alvarez Mainegra

- (210)-** 2014-0818
(220)- 30/09/2014
(510)- Productos farmacéuticos y veterinarios, a saber anticonceptivos, anestésicos, antibióticos, anti parasitarios, antisépticos, productos farmacéuticos para cuidar la piel, esteroides, lociones para uso farmacéutico y veterinario, preparaciones químicas para uso médico, preparaciones químicas para uso farmacéutico, infusiones medicinales, opiáceos, vitaminas, antihistamínicos, antibióticos, cremas, ungüentos, tabletas o pastilla, sueros, vacunas, jarabes; productos higiénicos y sanitarios para uso médico; tampones higiénicos, tampones para la menstruación; alimentos y sustancias dietéticas para uso médico o veterinario, alimentos para bebés; complementos alimenticios para personas o animales; emplastos, material para apósitos; material para empastes e improntas dentales; desinfectantes; productos para eliminar animales dañinos; fungicidas, herbicidas.
(511)- 5
(531)- 25.1.10, 26.11.5, 27.5.17 y 27.5.24
(540)-



- (561)-** ALLERGAN
(730)- GUSTAVO ALEJANDRO FUENTES LEDO, domiciliada en calle H número 555 entre 23 y 25, Vedado, municipio Plaza de la Revolución, provincia La Habana, República de Cuba
(740)- Yordanka Ramírez Pastor

Año CXII
Boletín Oficial N°319
Solicitudes

- (210)-** 2014-0819
(220)- 30/09/2014
(510)- Productos farmacéuticos y veterinarios, a saber anticonceptivos, anestésicos, antibióticos, anti parasitarios, antisépticos, productos farmacéuticos para cuidar la piel, esteroides, lociones para uso farmacéutico y veterinario, preparaciones químicas para uso médico, preparaciones químicas para uso farmacéutico, infusiones medicinales, opiáceos, vitaminas, antihistamínicos, antibióticos, cremas, ungüentos, tabletas o pastilla, sueros, vacunas, jarabes; productos higiénicos y sanitarios para uso médico; tampones higiénicos, tampones para la menstruación; alimentos y sustancias dietéticas para uso médico o veterinario, alimentos para bebés; complementos alimenticios para personas o animales; emplastos, material para apósitos; material para empastes e improntas dentales; desinfectantes; productos para eliminar animales dañinos; fungicidas, herbicidas.
(511)- 5
(531)- 26.11.11, 27.5.10 y 27.5.17
(540)-



- (561)-** ACTAVIS
(730)- GUSTAVO ALEJANDRO FUENTES LEDO, domiciliada en calle H número 555 entre 23 y 25, Vedado, municipio Plaza de la Revolución, provincia La Habana, República de Cuba
(740)- Yordanka Ramírez Pastor

- (210)-** 2014-0820
(220)- 30/09/2014
(510)- Productos farmacéuticos y veterinarios, a saber anticonceptivos, anestésicos, antibióticos, anti parasitarios, antisépticos, productos farmacéuticos para cuidar la piel, esteroides, lociones para uso farmacéutico y veterinario, preparaciones químicas para uso médico, preparaciones químicas para uso farmacéutico, infusiones medicinales, opiáceos, vitaminas, antihistamínicos, antibióticos, cremas, ungüentos, tabletas o pastilla, sueros, vacunas, jarabes; productos higiénicos y sanitarios para uso médico; tampones higiénicos, tampones para la menstruación; alimentos y sustancias dietéticas para uso médico o veterinario, alimentos para bebés; complementos alimenticios para personas o animales; emplastos, material para apósitos; material para empastes e improntas dentales; desinfectantes; productos para eliminar animales dañinos; fungicidas, herbicidas.
(511)- 5
(531)- 24.1.13 y 27.5.17
(540)-



- (561)-** GILEAD
(730)- GUSTAVO ALEJANDRO FUENTES LEDO, domiciliada en calle H número 555 entre 23 y 25, Vedado, municipio Plaza de la Revolución, provincia La Habana, República de Cuba
(740)- Yordanka Ramírez Pastor

- (210)-** 2014-0822
(220)- 30/09/2014
(510)- Publicidad; gestión de negocios comerciales; administración comercial; trabajos de oficina; tiendas minoristas por departamentos, tiendas mayoristas por departamentos, servicios de ventas minoristas por internet, supermercados y farmacias.
(511)- 35
(531)- 26.1.4, 27.5.1 y 27.5.17
(540)-



- (561)-** KROGER
(730)- GUSTAVO ALEJANDRO FUENTES LEDO, domiciliada en calle H número 555 entre 23 y 25, Vedado, municipio Plaza de la Revolución, provincia La Habana, República de Cuba
(740)- Yordanka Ramírez Pastor

Solicitudes

- (210)-** 2014-0823
(220)- 30/09/2014
(510)- Pinturas, barnices, lacas; revestimientos anti-corrosivos para protección de la corrosión, degradación, fuego, agua y químicos; productos antioxidantes y productos para conservar la madera; materias tintóreas; mordientes; resinas naturales en bruto; metales en hojas y en polvo para pintores, decoradores, impresores y artistas.
(511)- 2
(531)- 26.11.12 y 27.5.17
(540)-



- (561)-** CARBOLINE
(730)- GUSTAVO ALEJANDRO FUENTES LEDO, domiciliada en calle H número 555 entre 23 y 25, Vedado, municipio Plaza de la Revolución, provincia La Habana, República de Cuba
(740)- Yordanka Ramírez Pastor

- (210)-** 2014-0824
(220)- 30/09/2014
(510)- Pinturas, barnices, lacas; revestimientos anti-corrosivos para protección de la corrosión, degradación, fuego, agua y químicos; productos antioxidantes y productos para conservar la madera; materias tintóreas; mordientes; resinas naturales en bruto; metales en hojas y en polvo para pintores, decoradores, impresores y artistas.
(511)- 2
(531)- 25.1.9, 25.1.25, 27.5.1 y 27.5.17
(540)-



- (561)-** DIAMOND VOGEL
(730)- GUSTAVO ALEJANDRO FUENTES LEDO, domiciliada en calle H número 555 entre 23 y 25, Vedado, municipio Plaza de la Revolución, provincia La Habana, República de Cuba
(740)- Yordanka Ramírez Pastor

- (210)-** 2014-0825
(220)- 30/09/2014
(510)- Especies y Té
(511)- 30
(531)- 5.3.11, 27.5.17 y 27.5.24
(540)-



- (561)-** BADIA
(730)- GUSTAVO ALEJANDRO FUENTES LEDO, domiciliada en calle H número 555 entre 23 y 25, Vedado, municipio Plaza de la Revolución, provincia La Habana, República de Cuba
(740)- Yordanka Ramírez Pastor

- (210)-** 2014-0826
(220)- 30/09/2014
(510)- Papel, cartón y artículos de estas materias no comprendidos en otras clases; productos de imprenta; material de encuadernación; fotografías; artículos de papelería; adhesivos pegamentos) de papelería o para uso doméstico; material para artistas; pinceles; máquinas de escribir y artículos de oficina (excepto muebles); material de instrucción o material didáctico (excepto aparatos); materias plásticas para embalar (no comprendidas en otras clases); caracteres de imprenta; clichés de imprenta.
(511)- 16
(531)- 5.1.16, 26.1.3 y 27.5.17

(540)-



(561)- INTERNATIONAL PAPER

(730)- GUSTAVO ALEJANDRO FUENTES LEDO, domiciliada en calle H número 555 entre 23 y 25, Vedado, municipio Plaza de la Revolución, provincia La Habana, República de Cuba

(740)- Yordanka Ramírez Pastor

(210)- 2014-0827

(220)- 30/09/2014

(510)- Carne, pescado, carne de ave y carne de caza; extractos de carne; frutas y verduras, hortalizas y legumbres en conserva, congeladas, secas y cocidas; jaleas, confituras, compotas; huevos; leche y productos lácteos; aceites y grasas comestibles.

(511)- 29

(531)- 3.4.1, 25.1.10, 25.1.18, 27.5.17 y 27.5.24

(540)-



(561)- CERTIFIED ANGUS BEEF

(730)- GUSTAVO ALEJANDRO FUENTES LEDO, domiciliada en calle H número 555 entre 23 y 25, Vedado, municipio Plaza de la Revolución, provincia La Habana, República de Cuba

(740)- Yordanka Ramírez Pastor

(210)- 2014-0828

(220)- 30/09/2014

(510)- Productos farmacéuticos y veterinarios, a saber anticonceptivos, anestésicos, antibióticos, anti parasitarios, antisépticos, productos farmacéuticos para cuidar la piel, esteroides, lociones para uso farmacéutico y veterinario, preparaciones químicas para uso médico, preparaciones químicas para uso farmacéutico, infusiones medicinales, opiáceos, vitaminas, antihistamínicos, antibióticos, cremas, ungüentos, tabletas o pastilla, sueros, vacunas, jarabes; productos higiénicos y sanitarios para uso médico; tampones higiénicos, tampones para la menstruación; alimentos y sustancias dietéticas para uso médico o veterinario, alimentos para bebés; complementos alimenticios para personas o animales; emplastos, material para apósitos; material para empastes e improntas dentales; desinfectantes; productos para eliminar animales dañinos; fungicidas, herbicidas.

(511)- 5

(531)- 27.5.1 y 27.5.17

(540)-



(561)- BIOGEN IDEC

(730)- GUSTAVO ALEJANDRO FUENTES LEDO, domiciliada en calle H número 555 entre 23 y 25, Vedado, municipio Plaza de la Revolución, provincia La Habana, República de Cuba

(740)- Yordanka Ramírez Pastor

(210)- 2014-0829

(220)- 30/09/2014

(510)- Materiales de construcción no metálicos; tubos rígidos no metálicos para la construcción; asfalto, pez y betún; construcciones transportables no metálicas; monumentos no metálicos; madera, madera contrachapada, vigas de madera, revestimientos de madera, madera laminada.

(511)- 19

Solicitudes

- (531)-** 5.1.16, 26.1.4 y 27.5.17
- (540)-**



- (561)-** BOISE CASCADE
 - (730)-** GUSTAVO ALEJANDRO FUENTES LEDO, domiciliada en calle H número 555 entre 23 y 25, Vedado, municipio Plaza de la Revolución, provincia La Habana, República de Cuba
 - (740)-** Yordanka Ramírez Pastor
-

- (210)-** 2014-0830
- (220)-** 30/09/2014
- (510)-** Vehículos; vehículos utilitarios, tractores
- (511)-** 12
- (531)-** 3.4.7, 25.1.9, 27.5.10 y 27.5.17
- (540)-**



- (561)-** JOHN DEERE
 - (730)-** GUSTAVO ALEJANDRO FUENTES LEDO, domiciliada en calle H número 555 entre 23 y 25, Vedado, municipio Plaza de la Revolución, provincia La Habana, República de Cuba
 - (740)-** Yordanka Ramírez Pastor
-

- (210)-** 2014-0831
- (220)-** 30/09/2014
- (510)-** Almacenamiento, distribución, transportación, envío y entrega de petróleo, productos derivados del petróleo, combustibles renovables como etanol y biodiesel, a través de oleoductos, camiones, trenes y barcos.
- (511)-** 39
- (531)-** 27.5.4, 27.5.10 y 27.5.17
- (540)-**



- (561)-** V VALERO
 - (730)-** GUSTAVO ALEJANDRO FUENTES LEDO, domiciliada en calle H número 555 entre 23 y 25, Vedado, municipio Plaza de la Revolución, provincia La Habana, República de Cuba
 - (740)-** Yordanka Ramírez Pastor
-

- (210)-** 2014-0832
- (220)-** 30/09/2014
- (510)-** Transportación, distribución y almacenamiento de petróleo y gas.
- (511)-** 39
- (531)-** 26.11.12, 27.5.10 y 27.5.17
- (540)-**



- (561)-** MARATHON OIL
- (730)-** GUSTAVO ALEJANDRO FUENTES LEDO, domiciliada en calle H número 555 entre 23 y 25, Vedado, municipio Plaza de la Revolución, provincia La Habana, República de Cuba
- (740)-** Yordanka Ramírez Pastor

Año CXII

Boletín Oficial N°319

Solicitudes

- (210)-** 2014-0833
- (220)-** 30/09/2014
- (510)-** Servicios inmobiliarios.
- (511)-** 36
- (531)-** 27.5.17
- (540)-**



- (561)-** CBRE
 - (730)-** GUSTAVO ALEJANDRO FUENTES LEDO, domiciliada en calle H número 555 entre 23 y 25, Vedado, municipio Plaza de la Revolución, provincia La Habana, República de Cuba
 - (740)-** Yordanka Ramírez Pastor
-

- (210)-** 2014-0834
 - (220)-** 30/09/2014
 - (510)-** Servicios de entretenimiento en el área de películas y televisión, a saber, la creación, producción y distribución de películas, videos, animados e imágenes generadas por computadora.
 - (511)-** 41
 - (561)-** PIXAR
 - (730)-** GUSTAVO ALEJANDRO FUENTES LEDO, domiciliada en calle H número 555 entre 23 y 25, Vedado, municipio Plaza de la Revolución, provincia La Habana, República de Cuba
 - (740)-** Yordanka Ramírez Pastor
-

- (210)-** 2014-0836
- (220)-** 30/09/2014
- (510)-** Carne, pescado, carne de ave y carne de caza; extractos de carne; frutas y verduras, hortalizas y legumbres en conserva, congeladas, secas y cocidas; jaleas, confituras, compotas; huevos; leche y productos lácteos; aceites y grasas comestibles.
- (511)-** 29
- (531)-** 25.1.10, 27.5.10, 27.5.17 y 27.5.24
- (540)-**



- (561)-** KOCH FOODS
 - (730)-** GUSTAVO ALEJANDRO FUENTES LEDO, domiciliada en calle H número 555 entre 23 y 25, Vedado, municipio Plaza de la Revolución, provincia La Habana, República de Cuba
 - (740)-** Yordanka Ramírez Pastor
-

- (210)-** 2014-0837
 - (220)-** 30/09/2014
 - (510)-** Vehículos; aparatos de locomoción terrestre, aérea o acuática
 - (511)-** 12
 - (561)-** GULFSTEAM
 - (730)-** GUSTAVO ALEJANDRO FUENTES LEDO, domiciliada en calle H número 555 entre 23 y 25, Vedado, municipio Plaza de la Revolución, provincia La Habana, República de Cuba
 - (740)-** Nadia Álvarez Mainegra
-

- (210)-** 2014-0852
- (220)-** 08/10/2014
- (510)-** Servicio de comercialización de pizzas y pastas a solicitud de cliente.
- (511)-** 35
- (510)-** Servicios de distribución de pizzas y pastas.
- (511)-** 39
- (510)-** Servicios de restauración (alimentación). Cafetería - pizzería.
- (511)-** 43
- (531)-** 27.5.1 y 27.5.7

Solicitudes



(561)- TELEPIZZA

(730)(740)- Ricardo Ismael Ramírez Piñera, domiciliada en Neptuno, número 1022, entre calles Espada y Hospital, municipio Centro Habana, provincia La Habana, República de Cuba

(210)- 2014-0891

(220)- 20/10/2014

(510)- Construcciones y reparaciones (mantenimiento Vial) y construcción civil.

(511)- 37

(531)- 7.1.15 y 7.11.10



(730)- EMPRESA DE MANTENIMIENTO VIAL Y CONSTRUCCIONES DE VILLA CLARA, domiciliada en Carretera Central Km 295, Banda Esperanza, CP: 50400, municipio Santa Clara, provincia Villa Clara, República de Cuba

(740)- Caridad de las Mercedes Benítez Torres

(210)- 2014-0915

(220)- 29/10/2014

(510)- Construcción, mantenimiento y renovación de edificios.

(511)- 37

(561)- ARMACONS

(730)(740)- Gilberto Oneis Marañillo Gala; Barbara Magda Arteaga Salazar, domiciliada en Carretera Central kilometro 4 1/2, número 563. Altos de Quintero; T- 37 apartamento 3, Micro 8. Distrito José Martí, CP: 90600, municipio y provincia Santiago de Cuba, República de Cuba

(210)- 2014-0916

(220)- 29/10/2014

(510)- Baterías para arranque, ignición, iluminación, UPS y para todo tipo de transporte.

(511)- 9

(531)- 14.7.2, 27.5.8 y 27.5.17



(561)- TAINO

(730)- EMPRESA DE ACUMULADORES XX ANIVERSARIO, domiciliada en Faxas. Zona Industrial. Vuelta del Caño, CP: 87510, municipio Manzanillo, provincia Gramma, República de Cuba

(740)- Alexander Martínez Pérez

(210)- 2014-0933

(220)- 31/10/2014

(510)- Organización y realización de exposiciones comerciales, organización de exposiciones con fines comerciales o publicitarios, realización de exposiciones comerciales en línea, organización de desfiles de moda con fines comerciales, comercialización y venta de obras de arte.

(511)- 35

(510)- Organización y realización de exposiciones con fines culturales o educativos, servicios de museos (presentaciones, exposiciones), galerías de arte, exposición de obras de arte.

(511)- 41

(561)- AGUA

(730)(740)- Yanel González Pérez, domiciliada en Central número 12813, entre Independencia y Acacia, CP: 10600, municipio Cerro, provincia La Habana, República de Cuba

Año CXII
Boletín Oficial N°319
Solicitudes

(210)- 2014-0934

(220)- 31/10/2014

(510)- Equipos médicos, medidor de glucosa en sangre, medidor de presión arterial, aparatos de masajes, sillón eléctrico de masaje, cama eléctrica de masaje, guantes de masaje, almohada anti-insomnio (almohada médica), medias médicas, inserto para zapato ortopédico, cinturones ortopédicos, aparatos ortopédicos, zapatos ortopédicos, soportes ortopédicos en forma de arco, apoyos para pie plano, plantillas ortopédicas para zapatos, vendajes ortopédicos para articulaciones, suspensorios (vendajes), protectores de ojo para uso médico, protectores de oídos, tapones médicos para los oídos, almohadas de hielo, bolsas de hielo, bolsas de agua caliente, compresas frías instantáneas, cinturones de embarazo, soporte para el arco del pie, separador ortopédico de dedos, banda puntera para la corrección de los dedos de los pies superpuestos, almohadilla de protección del pie, plataforma de equilibrio, soportes ortopédicos de espalda, collar de protección médica, soporte médico para el pecho, soporte médico para la cintura, soporte médico para el tobillo, soporte médico para la muñeca, soporte médico para el dedo, soporte médico para el pie, soporte médico para la rodilla, soporte médico para el codo, soporte médico para el hombro, soporte médico para el cuello, dediles para uso médico, cinturones para hernias, cinturones abdominales, sábanas estériles para cirugía, medias médicas de compresión, medias elásticas quirúrgicas, vendas elásticas, venda de yeso, vendas triangulares, vendajes de la rodilla (para cirugía cosmética), vendaje para articulaciones (por cirugía), cinturones ortopédicos para la cirugía estética, torniquetes, cama médica, puños para la rehabilitación de la mano, equipos de rehabilitación de pie con barras de pared, equipos de rehabilitación de la espalda, muletas médicas, zapatos ortopédicos para sobreviviente de la polio, dispositivo de habilidad para la rehabilitación y asistencia de discapacitados, corsés médicos, collares de soporte para la clavícula, férulas quirúrgicas, parches adhesivos médicos (cintas) para ser usado en la piel, máscaras para personal médico, almohadillas de incontinencia, prótesis, articulaciones artificiales.

(511)- 10

(510)- Equipamiento deportivo, protectores de deporte para la rodilla, protectores de deporte para la muñeca, protectores de deporte para el pecho, protectores de deporte para hombro, protectores de deporte para el cuello, protectores de deporte para las manos, protectores de deporte para los oídos, protectores de deporte para el codo, protectores de deporte para el brazo, protectores de deporte para la pierna, protectores de deporte para la columna, protectores de deporte para el tobillo, protectores de deporte para la cintura, protectores de deporte abdominal, protectores de deporte para la entepierna, canilleras o protectores de deporte para las canillas, pesas de gimnasia, máquinas de entrenamiento muscular, aparatos para empuñar, extensores, juguetes, dispositivos de juegos, dispositivos de pesca, juegos de cartas, decoraciones de árbol de navidad, equipos de entretenimiento eléctricamente operados para el parque de atracciones, equipos de entretenimiento operados con monedas, balones deportivos, equipos de tiro con arco, camas de salto, cintas de agarre de bates, cintas protectoras para atletismo que se lleva en la piel.

(511)- 28

(531)- 25.1.9, 26.11.6, 27.5.10, 27.5.17 y 27.5.24

(540)-



(561)- LP SUPPORT

(730)- LA POINTIQUE INTERNATIONAL LTD., domiciliada en 825 Van Ness Ave Ste 603, San Francisco, C.A. 94109, Estados Unidos de América

(740)- Yordanka Ramírez Pastor

(210)- 2014-0935

(220)- 31/10/2014

(510)- Aparatos y dispositivos para tratamiento y purificación del agua

(511)- 11

(561)- SIALEX

(730)- PHOENIX RING MANUFAKTUR, domiciliada en 64711 Erbach/Odenwald, Germany, Alemania

(740)- Yordanka Ramírez Pastor

Nombres comerciales

Solicitudes

(210)- 2014-0005

(220)- 03/03/2014

(510)- Brindar servicios de mantenimiento y limpieza. Ofrecer servicios de transportación modal y multi-modal de cargas contenerizadas, prestar servicios de alquiler de vehículos tractivos y de arrastres, brindar servicios de almacenamiento de contenedores y de arrendamiento de los mismos, brindar servicios de puerto seco, transitario, de depósito temporal y las operaciones de transportación, brindar servicios de agente aduanal, prestar servicios de operación de cargadores laterales de contenedores, ofrecer servicios de transportación de carga general, ofrecer servicios de parqueo, brindar servicios de transportación de personal, ofrecer servicios de alojamiento no turístico con alimentación asociada.

(561)- ENOC, EMPRESA OPERADORA DE CONTENEDORES

(730)- EMPRESA OPERADORA DE CONTENEDORES, domiciliada en Fábrica número 54, entre Aspuru y Línea del Ferrocarril, Centro de Negocios "Puerto de La Habana", piso 3, Habana Vieja, municipio La Habana, provincia La Habana, República de Cuba

(740)- Pérez Justiniani, Arlen

(210)- 2014-0022

(220)- 23/04/2014

(510)- Servicios de bar, minibar, cafetería y restaurante.

(561)- JHUNTATI

(730)(740)- Ramón Pérez Echevarría, domiciliada en calle Concordia, No. 359, apto. 4, entre Lealtad y Escobar, municipio Centro Habana, provincia La Habana, República de Cuba

(210)- 2014-0062

(220)- 09/09/2014

(510)- Brindar servicios en automatización y servicios asociados.

(561)- SERVTES

(730)(740)- ALBERTO GÓMEZ ABREU, domiciliada en calle Bélgica número 24 A entre 8va. y Severo Pina, municipio Morón, provincia Ciego de Ávila, República de Cuba

(210)- 2014-0063

(220)- 15/09/2014

(510)- Construcción, reparación y montaje de obras de arquitectura, clima, refrigeración y servicios comunales

(561)- CONSTRUCCIONES KASTOR

(730)(740)- Rodney Rodríguez Rodríguez, domiciliada en Avenida Oeste Edificio 2 Apartamento 3 entre 20 y 21, municipio Habana del Este, provincia La Habana, República de Cuba

(210)- 2014-0066

(220)- 17/09/2014

(510)- Producir y comercializar aceites y grasas vegetales alimenticias, así como otros productos industrializados a partir de grasas vegetales y sus subproductos.

(561)- ACEICAM

(730)- EMPRESA DE ACEITES Y GRASAS COMESTIBLES CAMAGÜEY, domiciliada en Carretera Central Oeste número 201 entre Cielo y Longitudinal, CP: 70100, municipio y provincia Camagüey, República de Cuba

(740)- Kety Pantaleón Mantecón

(210)- 2014-0070

(220)- 30/09/2014

(510)- Atesorar, organizar, custodiar, conservar y difundir la documentación de valor histórico y patrimonio del territorio; coordina y controla el sistema de archivo municipal, servicios de restauración documental a personas jurídicas y naturales, servicios de transcripciones literales de documentos paleográficos, servicios de capacitación técnica, superación profesional sobre archivística y preservación documental.

(561)- ARCHIVO HISTÓRICO MUNICIPAL MARIANO RIVES PANTOJA

(730)- ARCHIVO HISTÓRICO MUNICIPAL ISLA DE LA JUVENTUD, domiciliada en calle 41 entre 46 y 54, Reparto 26 de julio, Nueva Gerona, municipio Isla de la Juventud, provincia Isla de la Juventud, República de Cuba

(740)- Lourdes Tomasa Fernández Ramírez

Año CXII

Boletín Oficial N°319

Solicitudes

- (210)- 2014-0076
(220)- 20/10/2014
(510)- Servicios de construcción civil y mantenimiento vial.
(561)- CONSTRUCTORA DEL CENTRO
(730)- EMPRESA DE MANTENIMIENTO VIAL Y CONSTRUCCIONES DE VILLA CLARA, domiciliada en Carretera Central Km 295, Banda Esperanza municipio Santa Clara, CP: 50400, municipio provincia Villa Clara, República de Cuba
(740)- Caridad de las Mercedes Benítez Torres

Lemas comerciales

Solicitudes

- (210)- 2014-0043
(220)- 17/09/2014
(510)- Producción y comercialización de aceites y grasas vegetales alimenticias, así como de otros productos industrializados a partir de grasas vegetales y sus subproductos
(561)- EL REY DE LA COCINA
(730)- EMPRESA DE ACEITES Y GRASAS COMESTIBLES CAMAGÜEY, domiciliada en Carretera Central Oeste número 201 entre Cielo y Longitudinal, CP: 70100, municipio y provincia Camagüey, República de Cuba
(740)- Kety Pantaleón Mantecón

- (210)- 2014-0044
(220)- 19/09/2014
(510)- Producir, acopiar, procesar y comercializar de forma mayorista café cereza y en grano oro, cáscara y pergamino para la empresa comercializadora comercial Cuba Café y la empresa exportadora CUBA Exporta, en pesos cubano. Producir y comercializar de forma mayorista y/o minorista productos agropecuarios en su forma natural o procesada en el mercado agropecuario estatal y de forma minorista en puntos de venta autorizados, en pesos cubanos. Producir y acopiar de la base productiva para comercializar de forma mayorista leña, cajas paletas, postes, postes vivos, madera en bolo, rolliza y aserrada, cuje, palmiche, guanos, guaniquiqui, corteza de mangle, resina, yaguas, semillas y posturas de café, cacao y cítricos en pesos cubanos.
(561)- EL AROMA DE LAS LOMAS
(730)- EMPRESA INTEGRAL DE CAFÉ LUIS BOCOURT, domiciliada en Km 2 1/2 Carretera a Punta de Piedra, municipio Bahía Honda, provincia Artemisa, República de Cuba
(740)- Lázara Francisca Álvarez Cajiga

- (210)- 2014-0045
(220)- 22/09/2014
(510)- Servicios de creación de tarjetas de ocasión y presentación, afiches, almanaques, invitaciones y solapines
(561)- DESTELLOS DEL ALMA
(730)(740)- LEONARDO HEREDIA MARTÍNEZ, domiciliada en calle Miró Número 67, entre Martí y Frexes, CP: 80100, municipio, provincia Holguín, República de Cuba

- (210)- 2014-0048
(220)- 20/10/2014
(510)- Servicios de construcción civil y mantenimiento vial.
(561)- SU CONFIANZA ES NUESTRA ASPIRACIÓN
(730)- EMPRESA DE MANTENIMIENTO VIAL Y CONSTRUCCIONES DE VILLA CLARA, domiciliada en Carretera Central Km 295, Banda Esperanza, CP: 50400, municipio Santa Clara, provincia Villa Clara, República de Cuba
(740)- Caridad de las Mercedes Benítez Torres

Emblemas empresariales

Solicitudes

(210)- 2014-0013

(220)- 03/03/2014

(510)- Servicio de mantenimiento y limpieza; ofrecer servicios de transportación modal y multimodal de cargas contenerizada, prestar servicios de alquiler de vehículos tractivos y de arrastres, brindar servicios de almacenamiento de contenedores y arrendamiento de los mismos, brindar servicios de puerto seco, transitario, de depósito temporal y las operaciones de transportación de carga general, ofrecer servicios de parqueo, brindar servicios de transportación de personal; ofrecer servicios de alojamiento no turístico con alimentación asociada.

(540)-



(561)- ENOC, EMPRESA OPERADORA DE CONTENEDORES

(730)- EMPRESA OPERADORA DE CONTENEDORES, domiciliada en Fábrica número 54, entre Aspuru y Línea de Ferrocarril, Centro de Negocios "Puerto Habana", piso 3, Habana Vieja, municipio La Habana, provincia La Habana, República de Cuba

(740)- Pérez Justiniani, Arlen

(210)- 2014-0039

(220)- 20/05/2014

(510)- Brindar servicios de construcción civil y montaje de nuevas obras, edificaciones e instalaciones; de demolición, desmontaje, remodelación, restauración, reconstrucción y rehabilitación de edificaciones, instalaciones y otros objetivos existentes y de reparación y mantenimiento constructivo. Producir y comercializar elementos prefabricados de hormigón, hormigones asfálticos e hidráulicos, morteros y otros materiales y productos para la construcción.

(531)- 26.11.5, 26.11.6, 26.11.11, 26.11.12, 27.5.3, 27.5.10 y 27.5.17

(540)-



(561)- MICONS, ECMSS, EMPRESA DE CONSTRUCCIÓN Y MONTAJE DE SANCTI SPÍRITUS

(730)- EMPRESA DE CONSTRUCCIÓN Y MONTAJE DE SANCTI SPÍRITUS, domiciliada en calle Cuartel s/n, esquina a Sobral, CP 60100, municipio y provincia Sancti Spiritus, República de Cuba

(740)- Iliana Salido Baracaldo

(210)- 2014-0059

(220)- 14/07/2014

(510)- Producción y comercialización de productos a gropecuarios.

(531)- 26.3.4, 26.11.5, 27.5.17 y 27.7.11

(540)-



(561)- LOS TRES PICOS EMPRESA AGROPECUARIA HABANA MINISTERIO DE LA AGRICULTURA

(730)- EMPRESA AGROPECUARIA HABANA LOS 3 PICOS, domiciliada en Avenida Monumental y Carretera de Cojimar, municipio Habana del Este, provincia La Habana, República de Cuba

(740)- Pedro Leonides Revé Olivares

Año CXII

Boletín Oficial N°319

Solicitudes

(210)- 2014-0071

(220)- 17/09/2014

(510)- Producir y comercializar aceites y grasas vegetales alimenticias, así como otros productos industrializados a partir de grasas vegetales y sus subproductos.

(531)- 25.1.9, 27.5.7, 27.5.9, 27.5.10 y 27.5.17

(540)-



(561)- ACEICAM EMPRESA DE ACEITES Y GRASAS COMESTIBLES

(730)- EMPRESA DE ACEITES Y GRASAS COMESTIBLES CAMAGÜEY, domiciliada en Carretera Central Oeste número 201 entre Cielo y Longitudinal, CP: 70100, municipio y provincia Camagüey, República de Cuba

(740)- Kety Pantaleón Mantecón

(210)- 2014-0073

(220)- 19/09/2014

(510)- Producir, acopiar, procesar y comercializar de forma mayorista café cereza y en grano oro, cáscara y pergamino para la empresa comercializadora comercial Cuba Café y la empresa exportadora Cuba Exporta. Producir y comercializar productos agropecuarios en su forma natural o procesada en el mercado agropecuario estatal y de forma minorista en puntos de venta autorizados. Producir y acopiar de la base productiva para comercializar leña, cajas paletas, postes vivos, madera en bolo, rolliza y aserrada, cuje, palmiche, guanos, guaniquiqui, corteza de mangle, resina, yaguas, semillas y posturas de café, cacao y cítricos.

(531)- 5.7.1, 25.1.5 y 27.5.17

(540)-



(561)- EIC

(730)- EMPRESA INTEGRAL DE CAFÉ LUIS BOCOURT, domiciliada en Km 2 1/2 Carretera a Punta de Piedra, municipio Bahía Honda, provincia Artemisa, República de Cuba

(740)- Lázara Francisca Álvarez Cajiga

(210)- 2014-0077

(220)- 08/10/2014

(510)- Servicios de restaurante, cafetería, parrillada y bar

(531)- 11.3.10, 25.1.10, 26.4.2, 26.11.5, 27.5.3, 27.5.9 y 27.5.17

(540)-



(561)- PRADO

(730)(740)- Maxiller Martínez Tovar, domiciliada en calle 37 número 4626, entre avenida 46 y avenida 48, CP: 55100, municipio, provincia Cienfuegos, República de Cuba

Rótulos de establecimientos

Solicitudes

- (210)-** 2014-0012
- (220)-** 30/06/2014
- (510)-** Para identificar el establecimiento dedicado a brindar servicios de alojamiento temporal y restauración (alimentación) a campistas nacionales y extranjeros.
- (531)-** 27.5.10 y 27.5.17
- (561)-** VILLA LAGUNA GRANDE
- (730)-** EMPRESA DE CAMPISMO POPULAR PINAR DEL RÍO, domiciliada en calle Antonio Maceo No. 113 entre Rafael Morales y Galeano, CP 20100, municipio municipio y provincia Pinar del Río, República de Cuba
- (740)-** LEISTER SIERRA FERRO

Concedidas
Marcas y otros signos distintivos

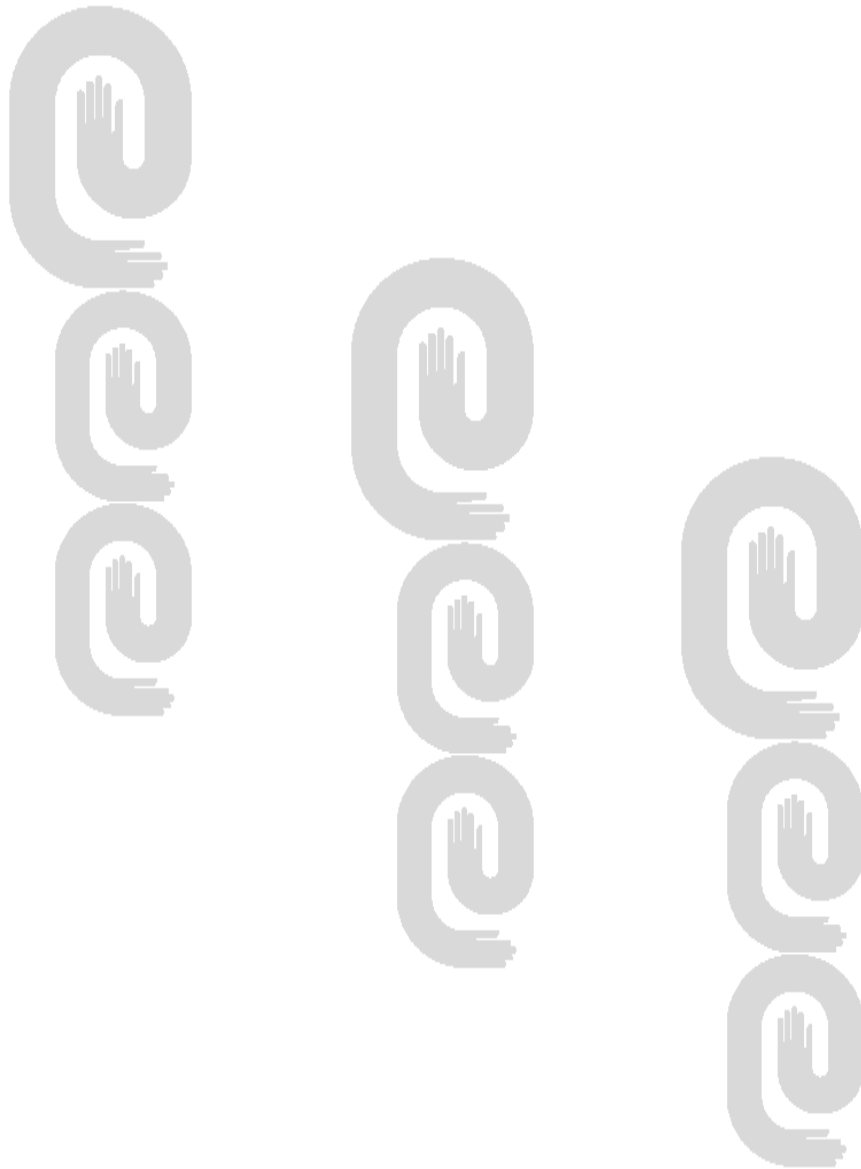

Marcas comerciales
Concedidas

No. Reg.	Denominación	Titular	Clases	Pub. Sol
2013-0624	ZACIRTA PRODUCCIONES y diseño	Morales Repilado, Reinier	16 y 41	29/10/2013
2013-0605	CV ACADEMIA DE ARTE Y FOTOGRAFÍA CABRALES DEL VALLE y diseño	DEL VALLE VALDÉS, RUFINO CABRALES ROSABAL, RAMÓN	41	27/09/2013
2013-0497	HOSTAL CASA 1940 LA HABANA y diseño	DORAIMY LILIAN COLLAZO PRIETO	43	29/08/2013
2013-0478	CLUB 80´S y diseño	YAMAL RIFÁ RODRÍGUEZ	35 y 41	29/08/2013
2013-0406	GEMBIO	LABORATORIOS BAGÓ, S.A.	5	31/07/2013
2013-0402	PALADAR ACHÉ BAR-RESTAURANTE y diseño	ANTONIO FELIPE AZORÍN VILLAR; GARDENIA ELOISA HERNÁNDEZ CALZADA	25, 35 y 43	31/07/2013
2013-0390	GERMANTI E-MUSIC COMPOSER y diseño	GERMÁN ALBERTO TORRES HERNÁNDEZ	40 y 41	29/08/2013
2013-0387	TCLR THUNDER CONTAINER LEASING AND REPAIR, S.A. y diseño	THUNDER CONTAINER LEASING AND REPAIR, S.A.	35, 37, 39 y 42	29/08/2013
2013-0379	BIOBRAS	CENTRO DE ESTUDIOS DE PRODUCTOS NATURALES (CEPN)	1	31/07/2013
2013-0377	EMPRESA SEGURIDAD Y PROTECCIÓN, ESCUDO PROTECTOR MINCOM SEPCOM y diseño	EMPRESA DE SEGURIDAD Y PROTECCIÓN DE LA INFORMÁTICA Y LAS COMUNICACIONES	6, 16, 20, 37, 39, 41, 42 y 45	29/08/2013
2013-0338	ZACIRTA PRODUCCIONES y diseño	REINIER MORALES REPILADO	16 y 41	31/07/2013
2013-0314	TOOTSIE ROLL	TOOTSIE ROLL INDUSTRIES, LLC	30	31/07/2013
2013-0312	ANDES	TOOTSIE ROLL INDUSTRIES, LLC	30	31/07/2013
2013-0311	TOOTSIE POPS	TOOTSIE ROLL INDUSTRIES, LLC	30	31/07/2013
2013-0302	XILOMAX y diseño	GONZALO MANUEL BERNAZA MAYOR	5	28/06/2013
2013-0300	CUNIMAX y diseño	Gonzalo Manuel Bernaza Mayor	5	28/06/2013
2013-0299	CERDIMAX y diseño	Gonzalo Manuel Bernaza Mayor	5	28/06/2013
2013-0298	AVIMAX y diseño	Gonzalo Manuel Bernaza Mayor	5	28/06/2013
2013-0297	HUMYLIQ y diseño	Gonzalo Manuel Bernaza Mayor	1	28/06/2013
2013-0289	LA COPA ENCANTADA BODEGAS DOM FÉ y diseño	HUGO DOMÍNGUEZ FERNÁNDEZ	33 y 35	28/06/2013
2013-0284	EKLIPC y diseño	Francisco Díaz Moya	35 y 41	28/06/2013

Año CXII**Boletín Oficial N°319**

No. Reg.	Denominación	Titular	Clases	Pub. Sol
2013-0282	VIÑA DEL PEDREGAL SINCE 1825 y diseño	VIÑA CARTA VIEJA S.A.	33	28/06/2013
2013-0281	YABÓ y diseño	EMPRESA MILITAR INDUSTRIAL "CORONEL FRANCISCO AGUIAR RODRÍGUEZ"	7	28/06/2013
2013-0272	STATUS KORPUS Gabinete de Masajes y diseño	JORGE JESÚS ALOMÁ MORGA-NADES	35 y 44	28/06/2013
2013-0271	ARTAP y diseño	ANGEL LUIS MARTÍNEZ GAMEZ	24, 35 y 37	28/06/2013
2013-0268	NOSOTROSTR3S DISEÑO/DESING y diseño	TORRES CASAÑAS, AMAYA	20, 35, 37, 40, 41 y 42	28/06/2013
2013-0267	MOBIDO y diseño	JIN GUANGMEI	9	28/06/2013
2013-0263	FR FOTOREAL y diseño	DE LA TORRIENTE GRANDA, JUAN ANTONIO; GARCÍA FENÁNDEZ, DORA	16, 40 y 41	28/06/2013
2013-0259	Tridimensional	SOCIÉTÉ DES PRODUITS NESTLÉ, S.A.	29	28/06/2013
2013-0255	FANDICOSTA y diseño	FANDICOSTA, S.A.	29	28/06/2013
2013-0254	PACKARD	Delphi Technologies, Inc.	9	28/06/2013
2013-0252	NOTE	NISSAN JIDOSHA KABUSHIKI KAISHA (COMERCIANDO COMO NISSAN MOTOR CO., LTD)	12	28/06/2013
2013-0243	CHOCORETAS	GRUPO BIMBO, S.A.B. DE C.V.	30	28/06/2013
2013-0238	PALETA PAYASO	GRUPO BIMBO, S.A.B. DE C.V.	30	28/06/2013
2013-0220	DECOCEM y diseño	YRENE JESÚS DE LA CAMPA MARTELL	19 y 37	28/06/2013
2013-0218	BIANCHINI CROISSANTERÍA DULCERÍA y diseño	KATIA BIANCHINI	29, 30 y 43	28/06/2013
2013-0217	MELEN CLUB y diseño	MERCEDES MELÉNDEZ MINOBIS	29, 33, 35, 41 y 43	28/06/2013
2013-0211	COSTEÑO y diseño	DANIEL ANTONIO ARAGONÉS	29 y 35	28/06/2013
2013-0210	DC y diseño	DANIEL ANTONIO ARAGONÉS	29 y 35	28/06/2013
2013-0208	D BRUJAS y diseño	SANDRA LÍDICE ALDAMA SUÁREZ; LIZ MENÉNDEZ SUÁREZ	3 y 35	28/06/2013
2013-0207	LOS JEFES	YUDIÉL MIRANDA DE LA VEGA	41 y 42	29/08/2013
2013-0206	VORAGO y diseño	EDGAR ALBERTO VARGAS DE LA TORRE	9	27/09/2013
2013-0205	V y diseño	EDGAR ALBERTO VARGAS DE LA TORRE	9	31/07/2013
2013-0203	FLAT	GRUPO BIMBO, S.A.B. DE C.V.	30	28/06/2013
2013-0197	MP MARQUÉS DE PINAR y diseño	BELARMINO PÉREZ PÉREZ	33	28/06/2013

No. Reg.	Denominación	Titular	Clases	Pub. Sol
2013-0192	CIEGO MONTERO y diseño	LOS PORTALES S.A.	16, 25, 32 y 33	28/06/2013
2013-0190	TOMAPIRINA	BOEHRINGER INGELHEIM PHARMA GMBH & CO. KG.	5	28/06/2013
2013-0161	MÁRQUEZ SU CONTABILIDAD CON RESPONSABILIDAD y diseño	FIDEL MÁRQUEZ GONZÁLEZ	35	28/06/2013
2013-0146	CARTACUBA HOSTERÍA y diseño	ACELO HERNÁNDEZ MÉNDEZ	25 y 43	28/06/2013
2013-0143	MICOMPU y diseño	NILO MARIO TRUJILLO REINA	37, 41 y 42	28/06/2013
2013-0081	HAVANEAN2 ADRIANO DJ y diseño	MARÍN QUESADA, ADRIANO	9, 25, 35, 41 y 43	29/08/2013
2013-0037	"UNA NOCHE CUBANA EN LOS 50" - "A CUBAN NIGHT IN THE 50'S" - LOS ÉXITOS MUSICALES DE LOS 50 - LAS ESTRELLAS MUSICALES DE LOS 50 TRADICIONALES DE LOS 50 TRADITIONALS OF THE 50'S 50 y diseño	RODRIGUEZ ALPIZAR, JOSE ROBERTO	35, 41 y 43	19/04/2013
2012-0716	BEAUTYCOLOR y diseño	FOLKSY SHOP WEERT B.V. (INTRAFOOD)	3 y 8	26/02/2013
2012-0643	PROCLE y diseño	LIMONTA EWEN, CARIDAD LUISA	18, 24 y 25	17/12/2012
2012-0616	PACARÉU/MPA y diseño	PÉREZ PACARÉU, MARISELA LUISA	9	19/04/2013
2012-0498	PAPIRO y diseño	CASA EDITORA CUADERNOS PAPIRO	16	17/12/2012
2012-0486	DON GUSTICO y diseño	QUALA, INC.	30	31/05/2013
2012-0375	TECNOIND y diseño	EMPRESA DE SERVICIOS DE MANTENIMIENTO INDUSTRIAL Y DE EQUIPOS TECNOLÓGICOS	35, 37 y 42 5	15/10/2012

Lemas comerciales**Concedidas**

No. Reg.	Denominación	Titular	Pub. Sol
2013-0022	EMPRESA SEPCOM, ESCUDO PROTECTOR DEL MINCOM	EMPRESA DE SEGURIDAD Y PROTECCIÓN DE LA INFORMÁTICA Y LAS COMUNICACIONES	31/07/2013
2013-0021	AL AMPARO DE UNA TRADICIÓN	REINIER MORALES REPILADO	31/07/2013
2013-0015	NUTRICIÓN TEMPRANA VIDA SANA y diseño	SOCIETE DES PRODUITS NESTLE S.A.	28/06/2013
2013-0013	SOLUCIONES VERTICALES	EDUARDO MUÑOZ PÉREZ	28/06/2013
2013-0012	EL PORTAL INMOBILIARIO CUBANO	YOSUÁN CRESPO GARCÍA	28/06/2013
2012-0039	TODO ES CUESTIÓN DE TIEMPO	EMPRESA DE BEBIDAS Y REFRESCOS CIUDAD DE LA HABANA	26/02/2013
2012-0029	WHERE THE OCEAN'S PASSION BEGINS y diseño	MARÍA TERESA SOPEÑA ACOSTA	17/12/2012

Año CXII**Boletín Oficial N°319**

No. Reg.	Denominación	Titular	Pub. Sol
2011-0016	SU NECESIDAD NOS UNE... y diseño	EMPRESA DE SERVICIOS A TRABAJADORES DE CIEGO DE ÁVILA	21/09/2011

Emblemas empresariales**Concedidas**

No. Reg.	Denominación	Titular	Pub. Sol
2013-0044	EPRA y diseño	EMPRESA PROVINCIAL DE REPRESENTACIÓN ARTÍSTICA DE SANTIAGO DE CUBA	31/07/2013
2013-0042	EMINCAR, EMPRESA MINERA DEL CARIBE, S.A. y diseño	EMPRESA MINERA DEL CARIBE, S.A.	31/07/2013
2013-0038	EMPRESA SEGURIDAD Y PROTECCIÓN, ESCUDO PROTECTOR MINCOM SEPCOM y diseño	EMPRESA DE SEGURIDAD Y PROTECCIÓN DE LA INFORMÁTICA Y LAS COMUNICACIONES	27/09/2013
2013-0037	GAIG, GRUPO AGROINDUSTRIAL DE GRANOS y diseño	GRUPO AGROINDUSTRIAL DE GRANOS	31/07/2013
2013-0034	AA y diseño	Jorge Felix Rodríguez Hernández	28/06/2013
2013-0016	PETRAF PETRÓLEO-GAS y diseño	EMPRESA DE EXPLORACIÓN Y EXTRACCIÓN DE PETRÓLEO Y GAS S.A., PETRAF	31/05/2013
2012-0049	ZETI EMPRESA DE SERVICIOS TECNICOS INDUSTRIALES y diseño	EMPRESA DE SERVICIOS TÉCNICOS INDUSTRIALES, ZETI	15/10/2012
2011-0027	ECRIN y diseño	EMPRESA DE CONSTRUCCIÓN Y REPARACIÓN DE LA INDUSTRIA DEL NÍQUEL	21/09/2011
2010-0034	ECOAI 9 y diseño	EMPRESA CONSTRUCTORA DE OBRAS DE ARQUITECTURA E INDUSTRIALES NO. 9,	21/03/2011

Rótulos de establecimiento**Concedidas**

No. Reg.	Denominación	Titular	Pub. Sol
2013-0001	EL CHIQUIRRIN CH BAR RESTAURANTE SIGLO XVI y diseño	GALINDO CORRALES, MIGUEL	19/04/2013

Estados legales

Marcas y otros signos distintivos

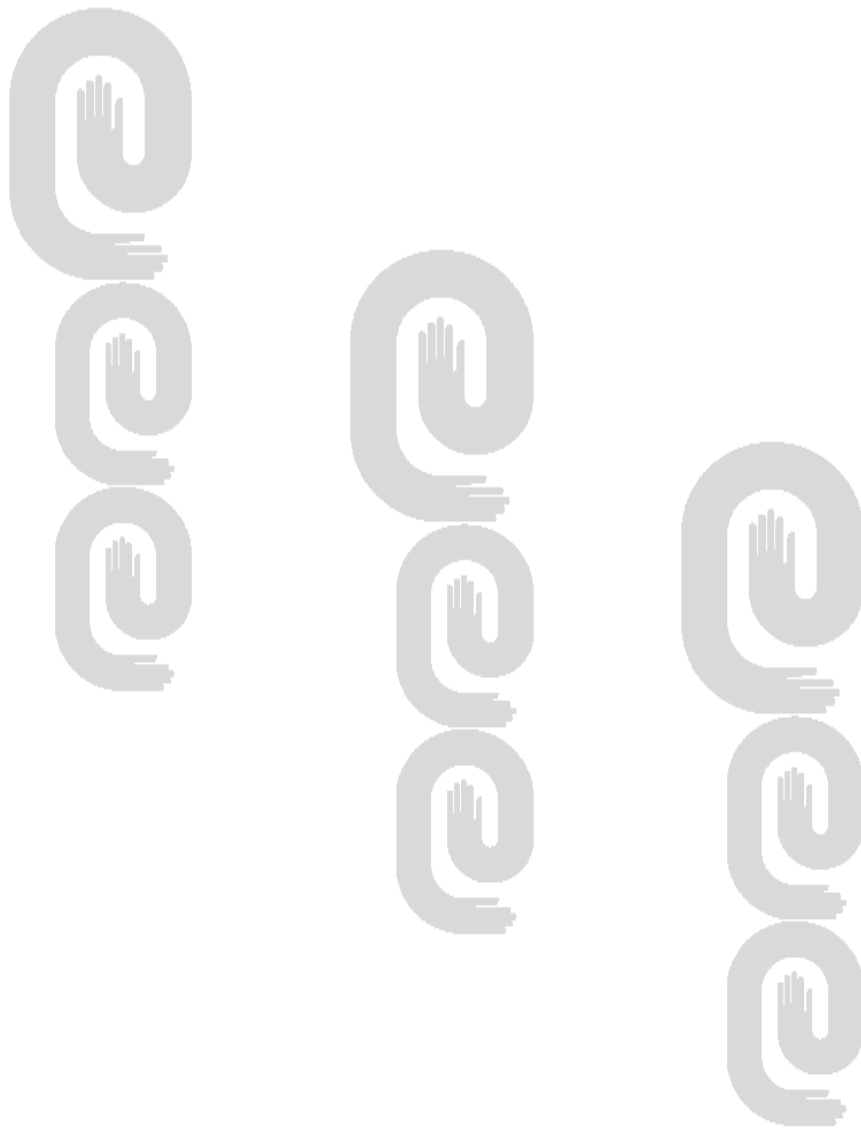

Año CXII
Boletín Oficial N°319
Cambio de dirección del titular

Marcas

No. Solic.	Denominación	Titular	Nueva dirección
2011-0452	ABILE	SANOFI	54 Rue La Boétie, 75008 Paris, Francia
2011-0117	ENTEROZINC	SANOFI	54 Rue La Boétie, 75008 Paris, Francia
2007-0200	NOVALFEN	SANOFI	54 Rue La Boétie, 75008 Paris, Francia
2004-0290	ASIO y diseño	EMPRESA GEOMINERA PINAR DEL RÍO	Celso Maragoto número 122, entre Pasaje 236 y 238, Santa Lucía, Minas de Matahambre, República de Cuba
2003-0645	AUGMENTIN	GLAXO GROUP LIMITED	980 Great West Road, Brentford, Middlesex TW8 9GS, Reino Unido
2003-0504	STP	THE ARMOR ALL/STP PRODUCTS COMPANY	44 Old Ridgebury Road, Suite 300 Danbury, Connecticut 06810, Estados Unidos de América
2003-0503	STP y diseño	THE ARMOR ALL/STP PRODUCTS COMPANY	44 Old Ridgebury Road, Suite 300 Danbury, Connecticut 06810, Estados Unidos de América
2003-0086	CONGA	ALPARGATAS, S.A.	Avenida Doutor Cardoso de Melo, No. 1336 Vila Olimpia, 04548-004, São Paulo, Brasil
1997/0815	D y diseño	DUNLOP INTERNATIONAL LIMITED	3 rd Flor, 40 Grovesnor Place, London SW1X 7AW, Reino Unido
1997/0608	SAMSUNG y diseño	SAMSUNG ELECTRONICS CO., LTD.	129. Samsung-ro, Yeongtong-gu, Suwon-si, Gyeonggi-do, República de Corea
1996/1584	VIMANG y diseño	GRUPO EMPRESARIAL DE PRODUCCIONES BIOFARMACÉUTICAS Y QUÍMICAS (LABIOFAM)	Avenida Independencia Km. 16½, Boyeros, República de Cuba
1993/0473	EL GATO y diseño	COLOMER S.A. DE C.V.	Calle Guanajuato No. 11 A, Col. Jardines de Cerro Gordo (Sta. Ma. Tupetlac) Km. 17.5, Antigua carretera a Pachuca, 55400, Ecatepec Edo. de México, México
1986/0091	Figurativa	PUMA SE	Puma Way 1, 91074 Herzogenaurach, Alemania
0221809	GEDORE y diseño	GEDORE-WERKZEUGFABRIK GMBH & CO. KG	Remscheider Strasse 14, 42899 Remscheid/Germany, Alemania
0219188	Figurativa	PUMA SE	Puma Way 1, 91074 Herzogenaurach, Alemania
0218995	URREA	ASESORÍA Y DESARROLLO URREA S.A. DE C.V.	Dr. Roberto Michel No. 825, Zona Industrial, Código Postal 44940, Guadalajara, Jalisco, México
0218189	Figurativa	PUMA SE	Puma Way 1, 91074 Herzogenaurach, Alemania
0065615	THERMOS	THERMOS L.L.C	475 N. Martingale Road, Suite 100, Schaumburg, Illinois 60173, Reino Unido

Cambio de dirección del titular

Emblemas empresariales

No. Solic.	Denominación	Titular	Nueva dirección
2004-0042	EMPRESA GEOMINE- RA PINAR DEL RÍO y diseño	EMPRESA GEOMINERA PINAR DEL RÍO	Celso Maragoto número 122, entre Pasaje 236 y 238, Santa Lucía, Minas de Matahambre, República de Cuba

Cambio de nombre del titular

Marcas

No. Solic.	Clases	Denominación	Titular	Fecha	Nuevo nombre
0221809	8	GEDORE y diseño	GEDORE WERKZEUGFABRIK OTTO DOWIDAT	28/11/2014	GEDORE-WERKZEUGFABRIK GMBH & CO. KG
0219188	25	Figurativa	PUMA AG. RUDOLF DASSLER SPORT	13/11/2014	PUMA SE
0218189	28	Figurativa	PUMA SE	13/11/2014	PUMA AG. RUDOLF DASSLER SPORT
2003-0086	25	CONGA	SAO PAULO ALPARGATAS, S.A.	13/11/2014	ALPARGATAS, S.A.
2011-0117	5	ENTEROZINC	SANOFI-AVENTIS	13/11/2014	SANOFI
2004-0173	9, 16 y 25	VH1 y diseño	NEW VIACOM INTERNATIONAL CORP.(DE CORP)	26/11/2014	VIACOM INTERNATIONAL INC.
2007-0200	5	NOVALFEN	SANOFI-AVENTIS	13/11/2014	SANOFI
1986/0091	14	Figurativa	PUMA AG. RUDOLF DASSLER SPORT	13/11/2014	PUMA SE
1997/0312	38	NTT y diseño	NIPPON DENSHIN DENWA KABUSHIKI KAISHA (NIPPON TELEGRAPH AND TELEPHONE CORPORATION)	18/11/2014	NIPPON DENSHIN DENWA KABUSHIKI KAISHA (NIPPON TELEGRAPH AND TELEPHONE CORPORATION)

Cambio de titular

Marcas

No. Solic.	Clases	Denominación	Titular	Fecha	Nuevo titular
2009-0488	3 y 5	LUCIARA	BAYER PHARMA AKTIENGESELLSCHAFT	08/08/2014	Bayer Intellectual Property GmbH
2005-0196	41 y 43	COCO BONGO y diseño	COCO BONGO	06/11/2014	ROBERTO PECKHAM NOBLE THACKER
1998/1161	5	ENDOCEPCION	BAYER PHARMA AKTIENGESELLSCHAFT	28/07/2014	Bayer Intellectual Property GmbH
1997/0815	28	D y diseño	BTR INDUSTRIES LIMITED	06/11/2014	DUNLOP INTERNATIONAL LIMITED
1994/0367	9, 25 y 28	EASTON y diseño	EASTON SPORTS, INC.	05/11/2014	BPS Greenland Corp.
0205809	7	DUNLOP	BTR INDUSTRIES LIMITED	06/11/2014	DUNLOP INTERNATIONAL LIMITED

Año CXII**Boletín Oficial N°319****Caducidad por fin de vigencia****Marcas**

No. solíc.	Denominación	Clases	F. Vigencia
0757365	GREENVALLEY y diseño	5	26/03/2011
0571481	VIVIL CHOCO MINTS y diseño	5 y 30	23/05/2001

Caducidad por falta de uso**Marcas**

No. solíc.	Denominación	Titular	Clases	F. Vigencia
24/02/1994	HARD ROCK CAFE y diseño	HARD ROCK LIMITED	9	16/10/2014

Abandono por no respuesta**Marcas**

No. solíc	No. de Resol.	Denominación	Titular	Dirección
2014-0226	25 de noviembre 2014	DENTO-MAX	GLOBAL CON- QUISTADORS S.A.	47th Street Ocean Plaza 16th Floor, Office 16-1(I/J) Panamá, Panamá
2014-0109	28 de mayo de 2014	PRESTO	NATIONAL PRES- TO INDUSTRIES, INC.	3925 North Hastings Way, Eau Claire, Wisconsin, 54703-3703, Estados Unidos de América
2014-0009	3 de noviembre 2014	M& M LEMUS y diseño	HERRERA LEMUS, MARÍA TERESA	Calle 11, número 4416, municipi- pio Playa, provincia La Habana, República de Cuba
2013-0689	25 de noviembre de 2014	OM OTRAMANERA LA HABANA y diseño	TORRALBAS LORENZO AMY BEATRIZ	Calle 35 número 1810 entre 20 y 41, municipio , provincia La Habana, República de Cuba

Abandono por no respuesta**Emblemas empresariales.**

No. solíc	No. de Resol.	Denominación	Titular	Dirección
2014-0015	25 de noviembre 2014	ESCUELA DE ENERGÍA Y MINAS, EEM y diseño	ESCUELA DE Y MINAS, EEM	Calle 5ta y 246, Barloven- to, 19100, municipio Playa, provincia La Habana, Repú- blica de Cuba
2013-0039	5 de junio de 2014	EMPRESA CARPINTERÍA DE MADERA, CARPINTEC y diseño	EMPRESA CARPIN- TERÍA DE MADERA	Avenida Independencia kilómetro 5½, municipio Bo- yeros, provincia La Habana, República de Cuba

Renovación

Marcas

No_solic.	F. Vig.	Clases	Denominación	Titular
2004-0707	05/11/2024	5	TYGACIL	WYETH LLC
2004-0693	29/10/2024	33	Figurativa	DIAGEO NORTH AMERICA, INC
2004-0692	29/10/2024	33	CIROC	DIAGEO NORTH AMERICA, INC
2004-0689	27/10/2024	33	Figurativa	DIAGEO SCOTLAND LIMITED
2004-0688	27/10/2024	33	CM y diseño	DIAGEO SCOTLAND LIMITED
2004-0687	27/10/2024	33	Figurativa	DIAGEO SCOTLAND LIMITED
2004-0686	27/10/2024	33	Figurativa	DIAGEO SCOTLAND LIMITED
2004-0663	18/10/2024	29	ACONCAGUA FOODS	ACONCAGUA FOODS S.A.
2004-0170	08/03/2034	32, 33 y 35	ARECHA y diseño	GRUPO EMPRESARIAL DE LA INDUSTRIA ALIMENTARIA
1994/1335	30/12/2014	29	SAN JOSE	Orizon S.A.
1994/1232	06/12/2024	33	CARTA DE ORO-RON BACARDI SUPERIOR y diseño	CORPORACIÓN CUBA RON, S.A.
1994/1230	06/12/2024	33	BACARDI	CORPORACIÓN CUBA RON, S.A.
1994/1229	06/12/2024	33	BACARDI y diseño	CORPORACIÓN CUBA RON, S.A.
1994/1228	06/12/2024	33	RON BACARDI REFINO y diseño	CORPORACIÓN CUBA RON, S.A.
1994/1227	06/12/2024	33	RON BACARDI SUPERIOR y diseño	CORPORACIÓN CUBA RON, S.A.
1994/1226	06/12/2024	33	RON BACARDI AÑEJO y diseño	CORPORACIÓN CUBA RON, S.A.
1994/1225	06/12/2024	33	BACARDI SANTIAGO DE CUBA	CORPORACIÓN CUBA RON, S.A.
1994/1224	06/12/2024	33	RON BACARDI SUPERIOR 1873 y diseño	CORPORACIÓN CUBA RON, S.A.
1994/1171	21/11/2024	33	BACARDI	CORPORACIÓN CUBA RON, S.A.
1994/1170	21/11/2024	32	BACARDI	CORPORACIÓN CUBA RON, S.A.
1994/1169	21/11/2024	33	DAIQUIRI BACARDI	CORPORACIÓN CUBA RON, S.A.
1994/1168	21/11/2024	33	BACARDI-DAIQUIRI	CORPORACIÓN CUBA RON, S.A.
1994/1075	18/10/2024	39	IBERIA y diseño	IBERIA, LÍNEAS AÉREAS DE ESPAÑA, SOCIEDAD ANÓNIMA OPERADORA.
1994/0894	30/08/2024	5	MEGASTENE	BIOFARMA
1994/0881	22/08/2024	14	F.FILA y diseño	FILA LUXEMBOURG Sàrl
1994/0880	22/08/2024	9	F.FILA y diseño	FILA LUXEMBOURG SàrL
1994/0809	22/07/2024	32	JUMEX	COMERCIALIZADORA ELORO S.A.
1994/0797	15/07/2024	12	SPACE WAGON	MITSUBISHI JIDOSHA KOGYO KABUSHIKI KAISHA
1994/0792	15/07/2024	12	MONTERO	MITSUBISHI JIDOSHA KOGYO KABUSHIKI KAISHA

Año CXII**Boletín Oficial N°319**

No. solíc.	F. Vig.	Clases	Denominación	Titular
1994/0791	15/07/2024	12	LANCER	MITSUBISHI JIDOSHA KOGYO KABUSHIKI KAISHA
1994/0694	11/07/2024	20	POSTUREPEDIC	SEALY TECHNOLOGY LLC,
1994/0581	21/06/2024	5	ATRANEX	AGAN CHEMICAL MANUFACTURERS LTD
1994/0367	08/04/2034	9, 25 y 28	EASTON y diseño	BPS Greenland Corp.
0221339	18/04/2024	33	Figurativa	GONZÁLEZ BYASS S.A.
0220037	20/10/2023	9	VARTA y diseño	VARTA AG
0103768	25/01/2024	14	TIMEX	TIMEX GROUP USA, INC.
0093464	16/09/2021	17	PLEXIGLAS	ARKEMA FRANCE

Renovación**Lemas empresariales**

No. solíc.	F. Vigencia	Denominación	Titular
1994/0025	12/12/2024	CUBATEY y diseño	VALLE GIL, SEBASTIÁN

Renovación**Emblemas empresariales**

No. solíc.	F. Vigencia	Denominación	Titular
2004-0048	01/06/2024	MECATRONICS y diseño	CENTRO DE INVESTIGACIÓN Y DESARROLLO DE ELECTRÓNICA Y MECÁNICA "CID-MECATRONICS"

Limitación de Productos**Marcas**

No. solíc.	F. Resol.	Denominación	Clases	Titular	Representante
2013-0448	22/10/2014	POLVO DE PLATA HARI-NA DE TRIGO y diseño	30 y 35	INDUSTRIAL MOLINERA DE LA HABANA S.A.	Ravelo Merino, Yohanka

Resol. Renuncia Total**Marcas**

No. sol.	Denominación	Titular
2013-0625	HAVANA KITEBOARDING CLUB y diseño	VALDERRAMA MARTÍNEZ, YUNIEL
2012-0101	MCGRAW-HILL LECTURA MARAVILLAS y diseño	THE MCGRAW-HILL COMPANIES, INC.

No Admisión de cambio de Titular**Marcas**

No. solíc.	F. Resol.	Denominación	Clases	Titular	Representante
2011-0570	13/08/2014	FUZE	30 y 32	FUZE BEVERAGE, LLC	Sampedro Vázquez, Reynol

Anotación Licencia

Marcas

No. solíc.	F. sol. Lic.	Denominación	Clases	Solicitante	Representante
1987/0320	07/08/2014	AVIANCA	39	AEROVÍAS DEL CONTINENTE AMERICANO S.A. AVIANCA	Álvarez Mainegra, Nadia

Corrección de errores

Marcas

No. solíc.	Clases	Denominación	Titular
2013-0452	43	CASA COLONIAL TANIA C y diseño	TANIA GARCÍA TERRERO
2013-0370	41	LOCOMOCION y diseño	ANTONIO LÓPEZ DE QUERALTA PRADO
2013-0193	25	HERCULES y diseño	EMPRESA DE PRODUCCIONES VARIAS, PROVARI
2013-0189	35, 37 y 39	AGESTAC y diseño	FRANCISCO JUAN IDUATE AYRA, WILLIAM LARA RUÍZ, CONRADO VALIDO GONZÁLEZ, EDUARDO REGUEIRO HERNÁNDEZ, MANUEL ANTONIO GUTIÉRREZ ÁLVAREZ y JORGE SUÁREZ HAYES
2010-0376	11	DESTICIDT	CENTRO DE INVESTIGACIÓN Y DESARROLLO TÉCNICO
2009-0202	6, 7, 8, 35, 37, 39 y 42	M REYMAM y diseño	EMPRESA DE REPARACIONES Y MANTENIMIENTOS MECÁNICOS "ANDRÉS GONZÁLEZ LINES"

Denegadas (sin oposición)

Marcas

No. solíc.	Titular	Clases	Denominación
2013-0246	THE CHRISTIAN SCIENCE BOARD OF DIRECTORS	16	SANAD ENFERMOS, RESUCITAD MUERTOS, LIMPIAD LEPROSOS, ECHAD FUERA DEMONIOS y diseño
2013-0222	DIBEAL CIA. LTDA.	29	DIBEAL MALLORCA y diseño
2013-0221	PABLO SEGUNDO OTERO GONZÁLEZ	33	VINOS PILAR ELABORADO CON JUGO DE FRUTAS CUBANAS QUE LO HACEN EXQUISITO A SU PALADAR y diseño

Denegadas (sin oposición)

Lemas comerciales

No. solíc.	Titular	Denominación
2013-0004	EMPRESA DE TRANSPORTE, CONSTRUCCIÓN Y ABASTECIMIENTO, TCA	TALENTO Y CONFIABILIDAD ASEGURADOS

Arreglo Madrid

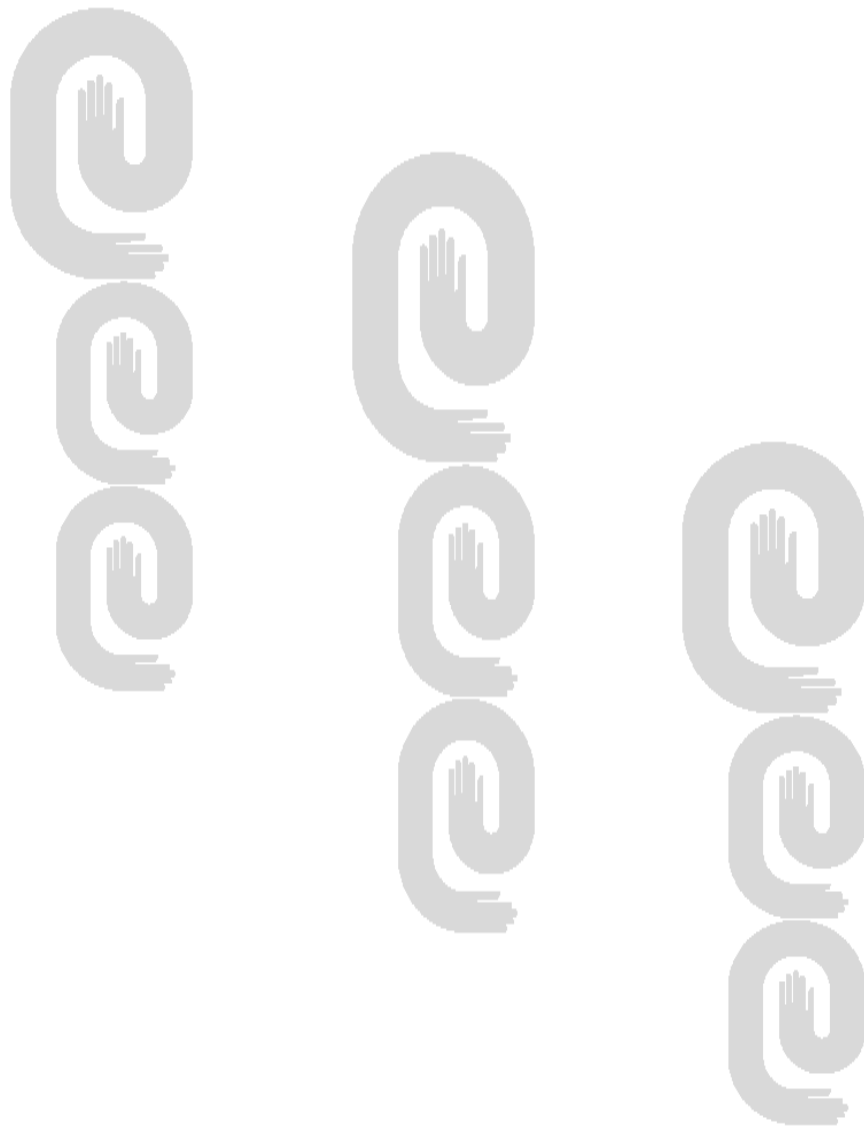

Solicitud	Marca	
1207090	EXUMA y diseño	24/2014
1206969	Figurativa	24/2014
1206866	N y diseño	24/2014
1206864	N y diseño	24/2014
1206823	NODE	24/2014
1206783	ECO electric y diseño	24/2014
1206732	N y diseño	24/2014
1206715	Figurativa	24/2014
1206698	N y diseño	24/2014
1206669	CARB	24/2014
1206660	ARGENTOVIVO	24/2014
1206658	HOVERBOARD BY ZR	24/2014
1206647	KINGHOME y diseño	24/2014
1206646	Figurativa	24/2014
1206640	ECO plug-in y diseño	24/2014
1206584	EAGET y diseño	24/2014
1206583	SONALIKA y diseño	24/2014
1206551	impact economy y diseño	24/2014
1205792	Solidair	22/2014
1205778	HYLA	22/2014
1205756	L'OLIO DE CECCO - dal 1886 - DALLA PASSIONE DELLA FAMIGLIA DE CECCO UN GUSTO UNICO y diseño	22/2014
1205729	HYUNDAI WIA y diseño	22/2014
1205693	TANFOGLIO	22/2014
1205659	Figurativa	22/2014
1205625	PAHUMAN	22/2014
1205581	GIALARN	22/2014
1205566	EXCLUSIVE TRAVELLER CLUB	22/2014
1205333	OGONE	22/2014
1205295	Kamisafe y diseño	22/2014
1205281	GT85 y diseño	22/2014
1205243	ebion kablo y diseño	22/2014
1197218	Figurativa	22/2014
1152997	Figurativa	24/2014

Año CXII
Boletín Oficial N°319

Solicitud	Marca	Gaceta
1128343	IMPLICOR	24/2014
1053733	WOCK y diseño	22/2014
1045133	UPM Raflatac	22/2014
1034296	Mi Moneda	22/2014
0840195	SALCANO y diseño	22/2014
0769867	msc y diseño	22/2014
0768987	MSC MEDITERRANEAN SHIPPING	22/2014

Invenciones

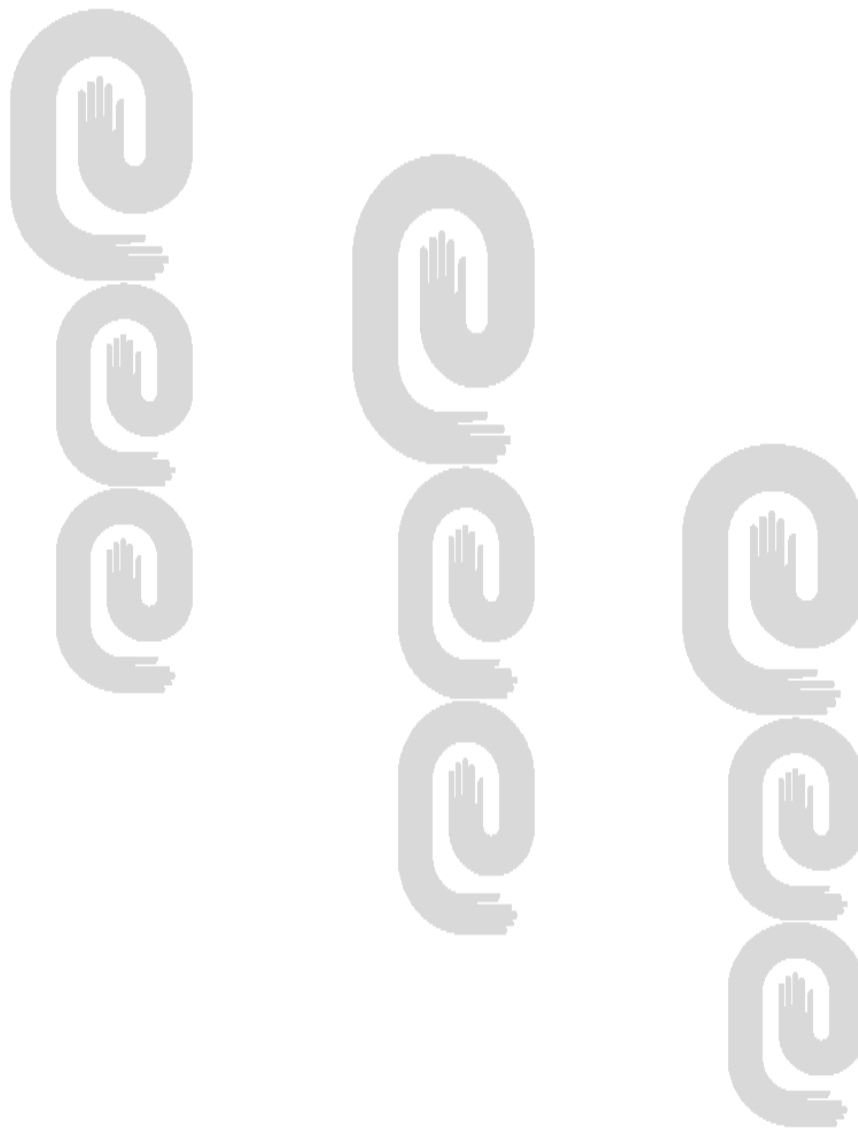

**Códigos numéricos para la identificación de datos.
Según norma OMPI ST-9.**

- (11) Número de documento.**
- (12) Tipo de documento.**
- (13) Código de tipo de documento.**
- (21) Número asignado a la solicitud.**
- (22) Fecha de presentación.**
- (28) Número de depósito**
- (30) Datos de prioridad.**
- (43) Datos relativos a la publicación.**
- (45) Fecha de publicación.**
- (51) Clasificación Internacional de Patentes.**
- (54) Título.**
- (57) Resumen.**
- (71) Nombre del o los solicitantes.**
- (72) Nombre del inventor o inventores.**
- (73) Nombre del titular.**
- (74) Agente oficial o mandatario.**
- (85) Fecha de entrada en fase nacional**
- (86) Datos relativos a la presentación de la solicitud regional o PCT.**
- (87) Datos relativos a la publicación internacional del PCT**

Norma Cubana (ST-16).

	REFERENCIA A LA LEY DE PATENTES	DETALLES DE PUBLICACIÓN	APLICACIÓN DEL CÓDIGO
CODIGO ST-16			
A	PATENTE -Publicada de conformidad con el Decreto Ley No 805 de 4 de abril de 1936, Art. 55	-Primer nivel de publicación --El código se utiliza para todas las solicitudes publicadas antes del 14 de mayo de 1983 -- Las copias de las descripciones, las reivindicaciones quedan accesibles al público por Internet en el servidor de publicación de la OCPI - El número de solicitud se utiliza como número de publicación.	-Utilizado en documentos impresos y registros legibles por máquina desde el segundo semestre de 2007
A1	CERTIFICADO DE AUTOR DE INVENCIÓN - Publicado de conformidad con el Decreto Ley No 68 de 14 de mayo de 1983, Art. 19	- Primer nivel de publicación- Se publican resúmenes en el boletín oficial; las copias de las descripciones de las invenciones quedan accesibles al público por Internet en el servidor de publicación de la OCPI.- Publicado desde 2006- Se utiliza una serie de numeración común a todos los certificados (A1, A2, A3, A4, A5, B6, B7)	-Utilizado en documentos impresos y registros legibles por máquina desde 1992
A2	CERTIFICADO DE AUTOR DE INVENCIÓN DE ADICIÓN - Publicado de conformidad con el Decreto Ley No 68 de 14 de mayo de 1983, Art.19	- Primer y único nivel de publicación -Se publican resúmenes en el boletín oficial; las copias de las descripciones de las invenciones quedan accesibles al público por Internet en el servidor de publicación de la OCPI. - Publicado desde 2006 - Se utiliza una serie de numeración común a todos los certificados (A1, A2, A3, A4, A5, B6, B7)	-Utilizado en documentos impresos y registros legibles por máquina desde 1992
A3	CERTIFICADO DE PATENTE DE INVENCIÓN - Publicado de conformidad con el Decreto Ley No 68 de 14 de mayo de 1983, Art.19	- Primer y único nivel de publicación -Se publican resúmenes en el boletín oficial; las copias de las descripciones de las invenciones quedan accesibles al público por Internet en el servidor de publicación OCPI. - Publicado desde 2006 - Se utiliza una serie de numeración común a todos los certificados (A1, A2, A3, A4, A5, B6, B7)	-Utilizado en documentos impresos y registros legibles por máquina desde 1992

A4	<p>CERTIFICADO DE PATENTE DE INVENCION DE ADICION - Publicado de conformidad con el Decreto Ley No 68 de 14 de mayo de 1983, Art.19</p>	<p>- Primer y único nivel de publicación -Se publican resúmenes en el boletín oficial; las copias de las descripciones de las invenciones quedan accesibles al público por Internet en el servidor de publicación OCPI. - Publicado desde 2006 - Se utiliza una serie de numeración común a todos los certificados (A1, A2, A3, A4, A5, B6, B7)</p>	<p>-Utilizado en documentos impresos y registros legibles por máquina desde 1992</p>
A5	<p>CERTIFICADO DE AUTOR DE INVENCION (Convenio de reconocimiento mutuo) -Publicado de conformidad con el Decreto Ley No 68 de 14 de mayo de 1983, Art. 19</p>	<p>- Primer y único nivel de publicación -Se publican resúmenes en el boletín oficial; las copias de las descripciones de las invenciones quedan accesibles al público por Internet en el servidor de publicación OCPI. - Publicado desde 2006 - Se utiliza una serie de numeración común a todos los certificados (A1, A2, A3, A4, A5, B6, B7)</p>	<p>-Utilizado en documentos impresos y registros legibles por máquina desde 1993</p>
A6	<p>SOLICITUD DE CERTIFICADO DE AUTOR DE INVENCION -Publicado de conformidad con el Decreto Ley No 160 de 1995, sobre facilitación de presentación y modificación de solicitudes de patentes para productos químicos agrícolas y farmacéuticos, Art. 4</p>	<p>-Primer nivel de publicación -Se publican resúmenes en el boletín oficial; las copias de las descripciones de las invenciones quedan accesibles al público por Internet en el servidor de publicación de la OCPI. - Publicado desde 2007 -Se utiliza el número de solicitud como número de publicación</p>	<p>-Utilizado en documentos impresos y registros legibles por máquina desde el segundo semestre de 2007</p>
A7	<p>SOLICITUD DE CERTIFICADO DE PATENTE DE INVENCION -Publicado de conformidad con el Decreto Ley No 160 de 1995, Art. 4</p>	<p>- Primer nivel de publicación -Se publican resúmenes en el boletín oficial; las copias de las descripciones quedan accesibles al público por Internet en el servidor de publicación de la OCPI -Publicada desde 2007 -Se utiliza el número de solicitud como número de publicación</p>	<p>-Utilizado en documentos impresos y registros legibles por máquina desde el segundo semestre de 2007</p>
A7	<p>SOLICITUD DE PATENTE DE INVENCION -Publicado de conformidad con el Decreto Ley No 290 de 20 de noviembre de 2011, Art. 33</p>	<p>- Primer nivel de publicación - Se publican resúmenes en el boletín oficial; las copias de las descripciones quedan accesibles al público por Internet en el servidor de publicación de la OCPI -Se utiliza el número de solicitud como número de publicación</p>	<p>-Utilizado en documentos legibles por máquina desde la entrada en vigor del presente decreto ley, 2 de abril de 2012</p>
B1	<p>CERTIFICADO DE PATENTE DE INVENCION -Publicado de conformidad con el Decreto Ley No 290 de 20 de noviembre de 2011, Art. 6.4</p>	<p>-Segundo nivel de publicación -Se publican resúmenes en el boletín oficial; las copias de las descripciones quedan accesibles al público por Internet en el servidor de publicación de la OCPI</p>	<p>-Utilizado en documentos legibles por máquina desde la entrada en vigor del presente decreto ley, 2 de abril de 2012</p>

B6	CERTIFICADO DE AUTOR DE INVENCION -Publicado de conformidad con el Decreto Ley No 160 de 1995, Art. 4	<p>-Se utiliza una serie de numeración común a todos los certificados (A1, A2, A3, A4, A5, B6, B7, B1)</p> <p>-Segundo nivel de publicación</p> <p>-Se publican resúmenes en el boletín oficial; las copias de las descripciones quedan accesibles al público por Internet en el servidor de publicación OCPI</p> <p>-Publicada desde 2007</p> <p>-Se utiliza una serie de numeración común a todos los certificados (A1, A2, A3, A4, A5, B6, B7)</p>	<p>-Utilizado en documentos impresos y registros legibles por maquina desde el segundo semestre de 2007</p>
B7	CERTIFICADO DE PATENTE DE INVENCION - Publicado de conformidad con el Decreto Ley No 160 de 1995, Art. 4	<p>-Segundo nivel de publicación</p> <p>-Se publican resúmenes en el boletín oficial; las copias de las descripciones quedan accesibles al público por Internet en el servidor de publicación OCPI-Publicada desde 2007-Se utiliza una serie de numeración común a todos los certificados (A1, A2, A3, A4, A5, B6, B7)</p>	<p>-Utilizado en documentos impresos y registros legibles por maquina desde el segundo semestre de 2007</p>
S1	CERTIFICADO DE AUTOR DE MODELO INDUSTRIAL - Publicado de conformidad con el Decreto Ley No 68 de 14 de mayo de 1983, Art. 19	<p>-Primer nivel de publicación</p> <p>-Se publican los datos bibliográficos y los dibujos en el boletín oficial y están accesibles al público por Internet en el servidor de la OCPI.-Publicado desde 2010-Se utiliza una serie de numeración común a todos los certificados de patente de modelo industrial S1 y S2</p>	<p>-Utilizado en documentos impresos y registros legibles por máquina desde el segundo semestre de 2007</p>
S2	CERTIFICADO DE PATENTE DE MODELO INDUSTRIAL -Publicado de conformidad con el Decreto Ley No 68 de 14 de mayo de 1983, Art. 19	<p>-Primer nivel de publicación</p> <p>-Se publican los datos bibliográficos y los dibujos en el boletín oficial y están accesibles al público por Internet en el servidor de la OCPI.-Publicado desde 2010-Se utiliza una serie de numeración común a todos los certificados de patente de modelo industrial S1 y S2</p>	<p>-Utilizado en documentos impresos y registros legibles por máquina desde el segundo semestre de 2007</p>
S3	SOLICITUD DE REGISTRO DE DIBUJO INDUSTRIAL -Publicado de conformidad con el Decreto Ley No 290 de 20 de noviembre de 2011, Art. 101.1	<p>-Primer nivel de publicación</p> <p>-Se utiliza el número de solicitud como número de publicación-Se publican los datos bibliográficos y los dibujos en el boletín oficial y están accesibles al público por Internet en el servidor de la OCPI.</p>	<p>-Utilizado en documentos legibles por máquina desde la entrada en vigor del presente decreto ley, 2 de abril de 2012</p>
S4	SOLICITUD DE REGISTRO DE MODELO INDUSTRIAL -Publicado de conformidad con el Decreto Ley No 290 de 20 de noviembre de 2011, Art. 101.1	<p>-Primer nivel de publicación</p> <p>-Se utiliza el número de solicitud como número de publicación-Se publican los datos bibliográficos y los dibujos en el boletín oficial y están accesibles al público por Internet en el servidor de la OCPI.</p>	<p>-Utilizado en documentos legibles por máquina desde la entrada en vigor del presente decreto ley, 2 de abril de 2012</p>

S5	<p>CERTIFICADO DE REGISTRO DE DIBUJO INDUSTRIAL -Publicado de conformidad con el Decreto Ley 290 de 20 de noviembre de 2011, Art. 6.4</p>	<p>-Segundo nivel de publicación -Se publican los datos bibliográficos y los dibujos en el boletín oficial y están accesibles al público por Internet en el servidor de la OCPI. - Se utiliza una serie de numeración común a todos los certificados de patente de modelo industrial S1, S2, S5 y S6</p>	<p>Utilizado en documentos legibles por máquina, desde la entrada en vigor del presente decreto ley, 2 de abril de 2012</p>
S6	<p>CERTIFICADO DE REGISTRO DE MODELO INDUSTRIAL -Publicado de conformidad con el Decreto Ley 290 de 20 de noviembre de 2011, Art. 6.4</p>	<p>-Segundo nivel de publicación -Se publican los datos bibliográficos y los dibujos en el boletín oficial y están accesibles al público por Internet en el servidor de la OCPI. -Se utiliza una serie de numeración común a todos los certificados de patente de modelo industrial S1, S2, S5 y S6</p>	<p>Utilizado en documentos legibles por máquina, desde la entrada en vigor del presente decreto ley, 2 de abril de 2012</p>
U	<p>SOLICITUD DE REGISTRO DE MODELO DE UTILIDAD Publicado de conformidad con el Decreto Ley No 290 de 20 de noviembre de 2011, Art. 77</p>	<p>-Primer nivel de publicación -Se utiliza el número de solicitud como número de publicación -Se publican resúmenes en el boletín oficial; las copias de las descripciones quedan accesibles al público por Internet en el servidor de publicación de la OCPI</p>	<p>Utilizado en documentos legibles por máquina, desde la entrada en vigor del presente decreto ley, 2 de abril de 2012</p>
Y	<p>CERTIFICADO DE REGISTRO DE MODELO DE UTILIDAD Publicado de conformidad con el Decreto Ley No 290 de 20 de noviembre de 2011, Art. 6.4</p>	<p>-Segundo nivel de publicación-La serie de numeración empleada (700000), comenzando por 700001 -Se publican resúmenes en el boletín oficial; las copias de las descripciones quedan accesibles al público por Internet en el servidor de publicación de la OCPI</p>	<p>Utilizado en documentos legibles por máquina, desde la entrada en vigor del presente decreto ley, 2 de abril de 2012</p>
E	<p>SOLICITUD DE REGISTRO DE ESQUEMA DE TRAZADO DE CIRCUITOS INTEGRADOS Publicado de conformidad con el Decreto Ley No 292 de 20 de noviembre de 2011, Art. 24</p>	<p>-Primer nivel de publicación- Se utiliza el número de solicitud como número de publicación- Se publica la solicitud de registro en el boletín oficial que está accesible al público por Internet en el servidor de publicación de la OCPI</p>	<p>Utilizado en documentos legibles por máquina, desde la entrada en vigor del presente decreto ley, 2 de abril de 2012</p>
F	<p>CERTIFICADO DE REGISTRO DE ESQUEMA DE TRAZADO DE CIRCUITOS INTEGRADOS Publicado de conformidad con el Decreto Ley 292 de 20 de noviembre de 2011, Art. 28</p>	<p>-Segundo nivel de publicación - La serie de numeración empleada (100000), comenzando por 100001- Se publica el registro concedido en el boletín oficial que está accesible al público por Internet en el servidor de publicación de la OCPI</p>	<p>Utilizado en documentos legibles por máquina desde la entrada en vigor del presente decreto ley, 2 de abril de 2012</p>

Sin código	SOLICITUD DE OBTENCIÓN VEGETAL -Publicado de conformidad con el Decreto Ley 291 de 20 de noviembre de 2011, Art. 36(Solicitud de Obtención Vegetal, sistema sui generis)	-Primer nivel de publicación -Se utiliza el número de solicitud como número de publicación- Se publica la solicitud en el boletín oficial que está accesible al público por Internet en el servidor de publicación de la OCPI	Utilizado en documentos legibles por máquina desde la entrada en vigor del presente decreto ley, 2 de abril de 2012
Sin código	CERTIFICADO DE OBTENCIÓN VEGETAL -Publicado de conformidad con el Decreto Ley 291 de 20 de noviembre de 2011, Art. 52.4(Solicitud de Obtención Vegetal, sistema sui generis)	-Segundo nivel de publicación -La serie de numeración empleada es (300000), comenzando por 300001.-Se publica la concesión en el boletín oficial que está accesible al público por Internet en el servidor de publicación de la OCPI	Utilizado en documentos legibles por máquina desde la entrada en vigor del presente decreto ley, 2 de abril de 2012

SOLICITUDES DE CERTIFICADO DE PATENTE DE INVENCION PRESENTADAS EN VIRTUD DEL DECRETO-LEY 290

- (12)- Solicitud de Patente de Invención
- (13)- A7
- (21)- 2014-0027
- (22)- 2012.11.29
- (85)- 2014.03.05
- (86)- 2012.11.29 PCT/RU2012/000987
- (87)- 2014.06.05 WO 2014/084750
- (51)- H 04N 21/60
- (54)- SISTEMA DE TRANSMISIÓN DE VIDEO PARA MONITOREAR EVENTOS SIMULTÁNEOS GEOGRÁFICAMENTE DISTRIBUIDOS
- (57)- Un sistema de transmisión de video que incluye una pluralidad de videocámaras, una pluralidad de aparatos de monitoreo por video, una pluralidad de dispositivos de almacenamiento local, un subsistema de transmisión de datos, al menos un aparato de recopilación y transmisión de datos de video, al menos un dispositivo de almacenamiento de recopilación y al menos un aparato de interfaz. Los datos de video provenientes de las videocámaras se almacenan en los dispositivos de almacenamiento local y se transmiten a través del subsistema de transmisión de datos, que deben estar almacenados en el dispositivo de almacenamiento de recopilación y transmitirse a los usuarios.

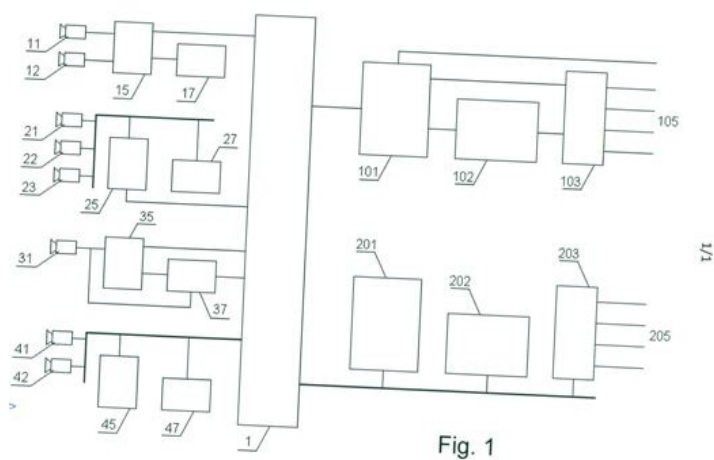

- (71)-(73)- OPEN JOINT STOCK COMPANY LONG- DISTANCE AND INTERNATIONAL TELECOMUNICATIOS "ROSTELECOM" (OJSC "ROSTELECOM"), con domicilio legal en ul. Dostoevskogo, 15, 191002, Saint- Petersburg, RU
- (72)- Levakov, Andrey Kimovich, RU; Savchuk, Aurika Anatolievna, RU; Kirushev, Konstantin Sergeevich, RU; Demina, Arina Borisovna, RU; Pelymskiy, Evgeniy Andreevich, RU y Maksimenko, Tatyana Valentinovna, RU
- (74)- Ruiz Sotolongo, María Lourdes, CU

- (12)- Solicitud de Patente de Invención
- (13)- A7
- (21)- 2014-0048
- (22)- 2012.10.26
- (30)- 2011.10.28 US 61/552,746
- (85)- 2014.04.28
- (86)- 2012.10.26 PCT/IB2012/055929
- (87)- 2013.05.02 WO 2013/061305
- (51)- C 07D 473/16
- (54)- NOVEDOSOS DERIVADOS DE PURINA ÚTILES EN EL TRATAMIENTO DEL CÁNCER Y TRASTORNOS NEURODEGENERATIVOS
- (57)- La invención se refiere a compuestos heterocíclicos novedosos de la Fórmula (I)

**SOLICITUDES DE CERTIFICADO DE PATENTE DE INVENCION PRESENTADAS
EN VIRTUD DEL DECRETO-LEY 290**

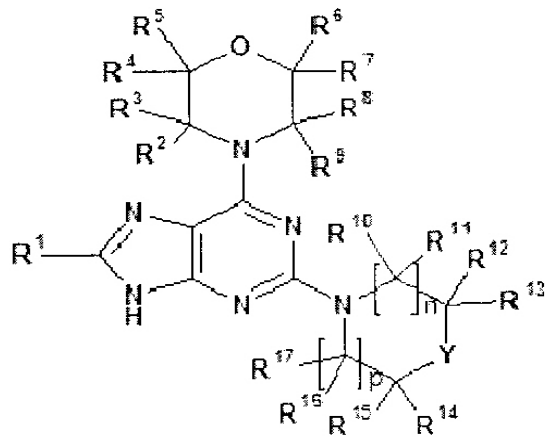

(I)

En el que todas las variables son como se definen en la especificación, para su preparación, para su uso médico, en particular para su uso en el tratamiento de cáncer y trastornos neurodegenerativos, y para medicamentos que lo comprenden.

- (71)-(73)- NOVARTIS AG, con domicilio legal en Lichtstrasse 35, CH-4056, Basel, CH
- (72)- Briard, Emmanuelle, CH; Furet, Pascal, CH; Lerchner, Andreas, CH; Meier, Peter, CH; Radetich, Branko, US; Sandham, David Andrew, GB y Zhu, Yanyi, US
- (74)- Ruiz Sotolongo, María Lourdes, CU

- (12)- Solicitud de Patente de Invención
- (13)- A7
- (21)- 2014-0064
- (22)- 2012.12.04
- (30)- 2011.12.08 DE 10 2011 087 987.O
- (85)- 2014.06.09
- (86)- 2012.12.04 PCT/EP2012/074368
- (87)- 2013.06.13 WO 2013/083568
- (51)- A 61K 31/10, A 61P 5/30, 5/32, C 07C 317/28, 317/32, 323/25
- (54)- DERIVADOS DE 6,7- DIHIDRO-5H-BENZO[7]ANULENO, PROCESOS PARA SU PREPARACIÓN, PRODUCTOS FARMACÉUTICOS QUE COMPRENDEN A LOS MISMOS Y SU USO EN LA PREPARACIÓN DE MEDICAMENTOS
- (57)- Moduladores selectivos del receptor de estrógenos (SERM) y procesos para su preparación, su uso para el tratamiento y/o la profilaxis de enfermedades y su uso en la preparación de medicamentos para el tratamiento y/o la profilaxis de enfermedades, en particular de trastornos de sangrado, osteoporosis, endometriosis, miomata, tumores dependientes de hormonas, en terapias de reemplazo hormonal y en la anticoncepción.

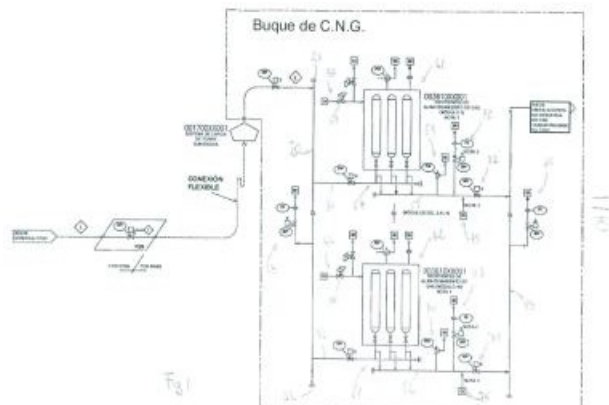

**SOLICITUDES DE CERTIFICADO DE PATENTE DE INVENCION PRESENTADAS
EN VIRTUD DEL DECRETO-LEY 290**

- (71)-(73)- BAYER INTELLECTUAL PROPERTY GMBH, con domicilio legal en Alfred-Nobel-Str. 10, 40798 Monheim , DE
 (72)- Wintermantel, Tim, DE; Moeller, Carsten, DE; Bothe, Ulrich, DE; Nubbemeyer, Reinhard, DE; Zorn, Ludwig, DE; Ter Laak, Antonius, DE; Bohlmann, Rolf, DE y Wortmann, Lars, DE
 (74)- Ruiz Sotolongo, María Lourdes, CU

- (12)- Solicitud de Patente de Invención
 (13)- A7
 (21)- 2014-0068
 (22)- 2012.12.12
 (30)- 2011.12.12 EP 11193011.1
 (85)- 2014.06.12
 (86)- 2012.12.12 PCT/EP2012/074978
 (87)- 2013.06.20 WO 2013/087579
 (51)- C 07D 471/04, A 61K 31/437
 (54)- TRIAZOLOPIRIDINAS SUSTITUIDAS
 (57)- Compuestos de triazolopiridina sustituida de la fórmula general (I)

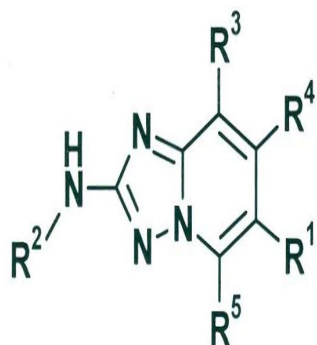

donde R^1 , R^2 , R^3 , R^4 , R^5 tienen los valores que se definen en la descripción y en las reivindicaciones. Métodos para preparar dichos compuestos. Composiciones y combinaciones farmacéuticas que comprenden dichos compuestos. Uso de dichos compuestos para preparar una composición farmacéutica para el tratamiento o la profilaxis de una enfermedad. Compuestos intermediarios útiles para preparar dichos compuestos.

- (71)-(73)- BAYER INTELLECTUAL PROPERTY GMBH, con domicilio legal en Alfred-Nobel-Str. 10, 40789 Monheim, DE
 (72)- Schulze, Volker, DE; Kosemund, Dirk, DE; Wengner, Antje Margret, DE; Siemeister, Gerhard , DE; Stöckigt, Detlef, DE y Bruening, Michael, DE
 (74)- Ruiz Sotolongo, María Lourdes, CU

- (12)- Solicitud de Patente de Invención
 (13)- A7
 (21)- 2014-0069
 (22)- 2012.12.14
 (30)- 2011.12.16 EP 11193966.6
 (85)- 2014.06.16
 (86)- 2012.12.14 PCT/IB2012/002949
 (87)- 2013.06.20 WO 2013/088249
 (51)- B 22D 41/00, C 04B 111/28
 (54)- SELLO INTUMESCENTE PARA EQUIPOS DE COLADA DE METALES

**SOLICITUDES DE CERTIFICADO DE PATENTE DE INVENCION PRESENTADAS
EN VIRTUD DEL DECRETO-LEY 290**

- (57)- Un conjunto de buza (20,30) para un equipo de colada de metales seleccionado entre dispositivo de compuerta deslizante y un dispositivo de intercambio de tubos, que comprende: un primer elemento refractario (11) que comprende una primera superficie de acoplamiento (11a), que incluye una segunda abertura de orificio, y un segundo elemento refractario (11), que comprende una segunda superficie de acoplamiento (11a), que incluye una segunda abertura de orificio, donde los primero y segundo elementos están acoplados entre sí en una relación de desplazamiento deslizante a través de sus respectivas primera y segunda superficies de acoplamiento de tal manera que las primera y segunda aberturas de orificio se pueden poner en y fuera de registro para definir, cuando están en registro, un orificio continuo (3, 13) para descargar metal fundido desde una entrada de metal fundido (13a) hacia una salida de metal fundido (3b) de dicho conjunto de buza, un miembro de sellado (2) provisto entre las primera y segunda superficies de acoplamiento de los primero y segundo elementos, caracterizado porque el miembro de sellado (2) comprende un material térmicamente intumesciente. Figura que se presenta en primera página: Figura 2



FIGURA 2

- (71)-(73)- VESUVIUS CRUCIBLE COMPANY, con domicilio legal en 1209 Orange Street Wilmington, DE 19801, US

(72)- Ovenstone, James, CN y Zhou, Martin, CN

(74)- Valdés Maqueira, Yamina, CU

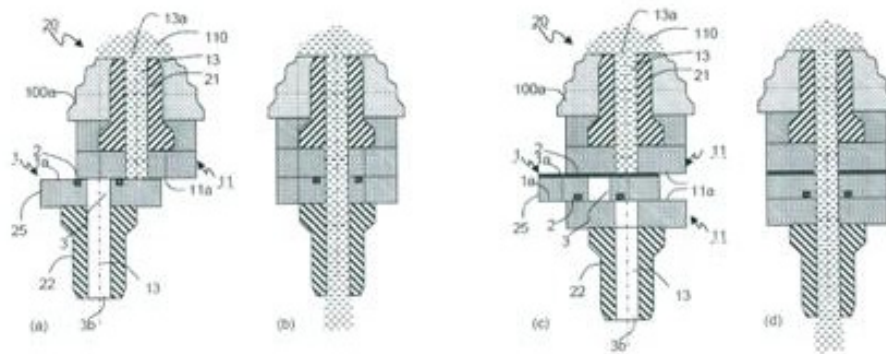
(12)- Solicitud de Patente de Invención

(13)- A7

(21)- 2014-0071

(22)- 2012.12.17

(30)- 2011.12.20 FR 11 61 986

(85)- 2014.06.19

(86)- 2012.12.17 PCT/EP2012/075861

(87)- 2013.06.27 WO 2013/092531

(51)- C 08L 95/00, C 08K 3/30, C 08L 21/00

(54)- PROCEDIMIENTO PARA PRODUCIR UNA COMPOSICIÓN DE BITUMEN/POLÍMERO RETICULADO QUE REDUCE LAS EMISIONES DE H₂S

(57)- La invención se refiere a un procedimiento para la producción de una composición de bitumen/polímero reticulado (PmB) con la reducción de sulfuro de hidrógeno así como una unidad de producción para implementar tal procedimiento. El procedimiento comprende las siguientes etapas sucesivas: (i) producción de una composición de bitumen/polímero reticulado (PmB) en un reactor (1) y, (ii) la transferencia de una cantidad predeterminada de dicha composición desde el reactor (1) a un depósito de almacenamiento (2) y/o directamente a una estación de carga (3) a través de un conducto de suministro (8), dicha composición (PmB) se mantiene a una temperatura entre 100°C y 200°C durante dicha transferencia, una reducción de las emisiones de sulfuro de hidrógeno (H²S) se forma por inyección en línea de una cantidad eficaz de un depurador de sulfuro

**SOLICITUDES DE CERTIFICADO DE PATENTE DE INVENCION PRESENTADAS
EN VIRTUD DEL DECRETO-LEY 290**

de hidrógeno (H^2S) durante la etapa de transferencia (ii), tal inyección se realiza mediante la introducción continua del depurador de sulfuro de hidrógeno (H^2S) en la línea de suministro (8) adelante del reactor (1) y antes del depósito de almacenamiento (2) y la estación de carga (3).

- (71)-(73)- TOTAL MARKETING SERVICES, con domicilio legal en 24, Cours Michelet F-92800 Puteaux, FR
 (72)- Schroeder, Soenke, DE
 (74)- Ruiz Sotolongo, María Lourdes, CU
-

(12)- Solicitud de Patente de Invención

(13)- A7

(21)- 2014-0073

(22)- 2012.12.17

(30)- 2011.12.21 US 61/578,458

(85)- 2014.06.23

(86)- 2012.12.17 PCT/IB2012/057394

(87)- 2013.06.27 WO 2013/093762

(51)- C 07K 16/18

(54)- COMPOSICIONES Y MÉTODOS PARA ANTICUERPOS QUE ACTÚAN SOBRE EL FACTOR P

(57)- La presente invención se refiere a anticuerpos o fragmentos de unión a antígeno de los mismos que se unen al Factor P del complemento y al uso de los mismos, así como combinaciones de anticuerpos anti- Factor P con anticuerpos o fragmentos de unión a antígeno de los mismos que se unen al componente 5(C5) del complemento.

- (71)-(73)- NOVARTIS AG, con domicilio legal en Lichtstrasse 35, CH-4056 Basilea, CH

(72)- Brannetti, Barbara, CH; Ghosh, Joy, US; Jaeger, Ute, DE; Johnson, Leslie, US; Kim, Yong-In, US; Kunz, Christian Carsten Silvester, DE; Roguska, Michael, US; Splawski, Igor, US; Liao, Sha- Mei, US y Stefanidakis, Michael, US

(74)- Ruiz Sotolongo, María Lourdes, CU

(12)- Solicitud de Patente de Invención

(13)- A7

(21)- 2014-0077

(22)- 2012.12.28

(30)- 2011.12.28 IT TO2011A001219

(85)- 2014.06.30

(86)- 2012.12.28 PCT/IB2012/057790

(87)- 2013.07.04 WO 2013/098789

(51)- C 12P 19/02, C 13K 1/02, D 21C 1/02, 5/00

(54)- PROCEDIMIENTO DE REMOJO PREVIO MEJORADO PARA LA CONVERSIÓN DE BIOMASA

(57)- Un método mejorado de la realización de la etapa de pre-remojado que implica pre-remojado la biomasa lignocelulósica en un líquido (agua) a una temperatura en el intervalo de entre 100°C a 150°C antes de remojado a temperaturas más altas. Este material puede ser remojado y el líquido remojado filtrado por nanofiltración. Cuando se utiliza nanofiltración, la temperatura de pre-remojado puede estar en el intervalo de 10°C a 150°C.

- (71)-(73)- BETA RENEWABLES S.P.A, con domicilio legal en Strada Ribrocca 11, 15057- Tortona-Alessandria, IT

(72)- Cherchi, Francesco, IT; Ottonello, Piero, IT; Ferrero, Simone, IT; Torre, Paolo, IT; De Faveri, Danilo, IT; Rivas Torres, Beatriz, IT; Tonet Rensi, Liliane, IT; Riva, Daniele, IT y Bosio, Federica, IT

(74)- Valdés Maqueira, Yamina, CU

**SOLICITUDES DE CERTIFICADO DE PATENTE DE INVENCION PRESENTADAS
EN VIRTUD DEL DECRETO-LEY 290**

- (12)- Solicitud de Patente de Invención
(13)- A7
(21)- 2014-0086
(22)- 2013.01.15
(30)- 2012.01.17 US 61/587,280
(85)- 2014.07.15
(86)- 2013.01.15 PCT/US2013/021521
(87)- 2013.07.25 WO/2013/109514
(51)- C 07D 487/04, A 61K 31/407, A 61P 5/38
(54)- NUEVAS FORMAS Y SALES DE UN DIHIDROPIRROLO [1,2-C] IMIDAZOLILO, INHIBIDOR DE LA ALDOSTERONA SINTASA O AROMATASA
(57)- La invención se refiere a una sal de fosfato o una sal de nitrato e 4- (R) -6,7- dihidro-5H- pirrolo [1,2-c] imidazol- 5- il- 3- fluoro- benzonitrilo, con la siguiente fórmula: especialmente en forma cristalina, y formas específicas de estas sales, así como también realizaciones de la invención relacionadas. Las sales y formas de sal permiten el tratamiento profiláctico y/o terapéutico de enfermedades y trastornos mediados por la aldosterona sintasa y/o aromatasa, como la enfermedad de Cushing.
(71)-(73)- NOVARTIS AG, con domicilio legal en Lichtstrasse 35, CH-4056, Basel, CH
(72)- Sutton, Paul, US y Loeser, Eric, US
(74)- Ruiz Sotolongo, María Lourdes, CU
-

- (12)- Solicitud de Patente de Invención
(13)- A7
(21)- 2014-0088
(22)- 2013.01.15
(30)- 2012.01.16 EP 12 151 291.7
(85)- 2014.07.16
(86)- 2013.01.15 PCT/EP2013/050676
(87)- 2013.07.25 WO 2013/107743
(51)- A 61K 31/407, A 61P 15/18, C 07D 491/107
(54)- DERIVADOS DE ESPIROINDOLINA COMO ANTAGONISTAS DEL RECEPTOR DE LA HORMONA LIBERADORA DE GONADOTROPINA
(57)- Derivados de espiroindolina, procesos para su preparación y composiciones farmacéuticas con los mismos, su uso para el tratamiento y/o profilaxis de enfermedades y su uso en la elaboración de medicamentos para el tratamiento y /o profilaxis de enfermedades, en especial enfermedades relacionadas con las hormonas sexuales, tanto en hombres como en mujeres, en particular aquellas seleccionadas del grupo de endometriosis, fibroides uterina, enfermedad de ovario poliquístico, hirsutismo, pubertad precoz, neoplasias dependientes de esteroides gonadales tales como cánceres de próstata, de mama y de ovario, adenomas pituitarios gonodotrópicos, apnea del sueño, síndrome de intestino irritable, síndrome premenstrual, hipertrofia prostática benigna, anticoncepción y esterilidad (por ejemplo, terapia de reproducción asistida tal como la fertilización in vitro). La presente solicitud se relaciona en particular con derivados de espiroindolina como antagonistas del receptor de la hormona liberadora de gonadotropina (GnRH).
(71)-(73)- BAYER INTELLECTUAL PROPERTY GMBH, con domicilio legal en Alfred-Nobel-Strasse 10, 40789 Monheim, DE
(72)- Panknin, Olaf, DE; Bäurle, Stefan, DE; Ring, Sven, DE; Schwede, Wolfgang, DE; Bone, Wilhelm, DE; Nowak- Reppel, Katrin, DE; Bender, Eckhard, DE; Nubbemeyer, Reinhard, DE y Gnoth, Mark Jean, DE
(74)- Ruiz Sotolongo, María Lourdes, CU
-

- (12)- Solicitud de Patente de Invención
(13)- A7
(21)- 2014-0090
(22)- 2013.01.23
(30)- 2012.01.24 EP 12152279.1
(85)- 2014.07.23
(86)- 2013.01.23 PCT/EP2013/051217
(87)- 2013.08.01 WO/2013/110643

**SOLICITUDES DE CERTIFICADO DE PATENTE DE INVENCION PRESENTADAS
EN VIRTUD DEL DECRETO-LEY 290**

- (51)- C 07D 417/12, 417/14, A 61K 31/427, A 61P 31/04
 (54)- COMPUESTOS β - LACTÁMICOS SUSTITUIDOS CON AMINA, SU PREPARACIÓN Y USO COMO AGENTES BACTERIANOS
 (57)- La presente invención se relaciona con compuestos β - lactámicos novedosos, su preparación y uso. En particular, esta invención se relaciona con compuestos β - lactámicos novedosos que son derivados monobactámicos sustituidos con amidina útiles como agentes antimicrobianos y su preparación.
- (71)-(73)- AICURIS GMBH & CO. KG, con domicilio legal en Friedrich-Ebert Str. 475. 42117 Wuppertal, DE
 (72)- Burkhard, Klenke, DE; Wiegand, Irith, DE; Schiffer, Guido, DE; Brötz- Oesterhelt, Heike, DE; Maiti, Samarendra N., CA; Gao, Chuanjun, CA; Hena, Mostafa, CA; Jia, Guofeng, CA; Khan, Jehangir, CA; Liang, Hong, CA; Mohammad, Rahim, CA; Ou, Ligong, CA; Reddy, Andhe, CA; Tajammul, Sabiha, CA; Yang, Zhixiang, CA; Yip, Judy, CA y Ganguly, Biswajeet, CA
 (74)- Valdés Maqueira, Yamina, CU
-

- (12)- Solicitud de Patente de Invención
 (13)- A7
 (21)- 2014-0091
 (22)- 2013.01.25
 (30)- 2012.12.14 CN PCT/CN2012/086703; 2012.01.26 US 61/591,001 y 2012.07.10 US 61/669,902
 (85)- 2014.07.23
 (86)- 2013.01.25 PCT/IB2013/050655
 (87)- 2013.08.01 WO 2013/111105
 (51)- C 07D 487/04, A 61K 31/4188, A 61P 35/00
 (54)- COMPUESTOS DE IMIDAZOPIRROLIDINONA
 (57)- La invención se refiere a compuestos de la fórmula (I)

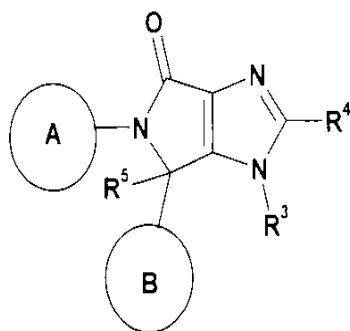

- Tal cual se describe en la presente, preparaciones farmacéuticas que comprenden tales compuestos, usos y métodos de uso de tales compuestos en el tratamiento de un trastorno o una enfermedad mediada por la actividad de MDM2 y/o MDM4, y combinaciones que comprenden tales compuestos.
- (71)-(73)- NOVARTIS AG, con domicilio legal en Lichtstrasse 35, CH-4056, Basel, CH
 (72)- Furet, Pascal, CH; Guagnano, Vito, CH; Holzer, Philipp, CH; Kallen, Joerg, CH; Liao, Lv, CN; Mah, Robert, CH; Mao, Liang, CN; Masuya, Keiichi, CH; Schlapbach, Achim, CH; Stutz, Stefan, CH y Vaupel, Andrea, CH
 (74)- Ruiz Sotolongo, María Lourdes, CU
-

**SOLICITUDES DE CERTIFICADO DE PATENTE DE INVENCION PRESENTADAS
EN VIRTUD DEL DECRETO-LEY 290**

- (12)- Solicitud de Patente de Invención
- (13)- A7
- (21)- 2014-0093
- (22)- 2013.02.07
- (30)- 2012.02.07 AU 2012900442
- (85)- 2014.07.23
- (86)- 2013.02.07 PCT/AU2013/000109
- (87)- 2013.08.15 WO 2013/116902
- (51)- F 17D 1/16
- (54)- REDUCCIÓN DE LA FRICCIÓN DE UN FLUJO DE FLUIDO VISCOSO EN UN CONDUCTO
- (57)- Un dispositivo para reducir la fricción de un flujo de fluido viscoso en un conducto que incluye un cuerpo (10, 110) posicionable para definir al menos un segmento de una trayectoria de flujo del fluido viscoso en o contigua al conducto, una cavidad (40, 140) en el cuerpo para retener el fluido lubricante, y al menos un puerto (42, 142) en el cuerpo para suministrar fluido lubricante a la cavidad. Un arreglo de salida de fluido (48, 148) desde la cavidad suministra fluido lubricante a la trayectoria de flujo para formar una película lubricante corriente abajo alrededor del fluido viscoso que fluye en la misma. El arreglo de salida de fluido comprende una abertura sustancialmente continua o un anillo con aberturas muy juntas alrededor de la trayectoria de flujo. La cavidad comprende un conjunto de pasajes en el cuerpo que incluye una pluralidad de pasajes alargados (55, 155) que se extienden alrededor de la trayectoria de flujo que son efectivos colectivamente para reducir la variación de presión y por lo tanto la variación de velocidad del fluido lubricante suministrado a lo largo del arreglo de salida. También se describe un método correspondiente.



Figura 5

- (71)-(73)- COMMONWEALTH SCIENTIFIC AND INDUSTRIAL RESEARCH ORGANISATION, con domicilio legal en Limestone Avenue, Campbell, Australian Capital Territory 2612, AU
- (72)- Wu, Jie, AU; Graham, Lachlan, AU; Short, Gregory Mark, AU y Harris, Dean William, AU
- (74)- Ruiz Sotolongo, María Lourdes, CU

- (12)- Solicitud de Patente de Invención
- (13)- A7
- (21)- 2014-0098
- (22)- 2013.01.23
- (30)- 2012.02.03 DE 10 2012 001 986.6
- (85)- 2014.08.04
- (86)- 2013.01.23 PCT/EP2013/000191
- (87)- 2013.08.08 WO 2013/113478
- (51)- C 10J 3/48, 3/84, 3/86

**SOLICITUDES DE CERTIFICADO DE PATENTE DE INVENCION PRESENTADAS
EN VIRTUD DEL DECRETO-LEY 290**

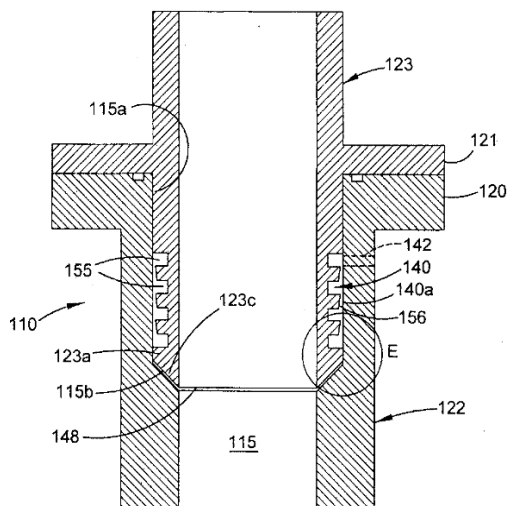
- (54)-** APARATO Y PROCESO PARA LA GASIFICACIÓN DE FLUJO ARRASTRADO DE COMBUSTIBLES CARBONOSOS SÓLIDOS PULVERULENTOS
 - (57)-** Reactor de gasificación para la gasificación de flujo arrastrado de combustibles carbonosos sólidos pulverulentos, con una primera cámara de reacción dispuesta en el extremo superior del reactor, cuya sección superior está equipada con un dispositivo de alimentación para la materia prima, y cuyas paredes laterales están provistas de tubos con enfriamiento interna como pared de membrana o serpientes, que permiten el descenso libre de escoria líquida sin solidificación de la superficie de la escoria, y cuyo fondo está provisto de una abertura para salida de la escoria y del gas de síntesis, estando conectada una segunda cámara con el fondo de la abertura, donde el gas bruto se mantiene seco y enfriado por enfriamiento radiante, y estando provisto un dispositivo para generación de una cortina de agua, estando conectado el fondo de la segunda cámara con una tercera cámara, que está equipada con dispositivos de alimentación para agua, un dispositivo de retención para un baño de agua que está conectado a la tercera cámara, estando provisto también el dispositivo con un dispositivo de descarga para una mezcla agua/escoria, y estando provisto un dispositivo de descarga para gas bruto del reactor en el fondo o en la pared lateral de la tercera cámara, con una sección de extensión axialmente simétrica, que forma la transición de la primera a la segunda cámara, y cuyo borde inferior está dispuesto al mismo nivel o por encima del nivel de la salida de la cortina de agua en caída libre.
 - (71)-(73)-** THYSSENKRUPP INDUSTRIAL SOLUTIONS AG, con domicilio legal en ThyssenKrupp Alle 1, 45143, Essen, DE
 - (72)-** Langenkamp, Guido, DE; Pavone, Domenico, DE; Schirrmeister, Steffen, DE; Schulze Eckel, Reinald, DE y Toporov, Dobrin, DE
 - (74)-** Ruiz Sotolongo, María Lourdes, CU
-

- (12)-** Solicitud de Patente de Invención
 - (13)-** A7
 - (21)-** 2014-0102
 - (22)-** 2013.02.22
 - (30)-** 2012.02.24 US 61/602.954 y 2012.12.13 US 61/736.707
 - (85)-** 2014.08.21
 - (86)-** 2013.02.22 PCT/IB2013/051443
 - (87)-** 2013.08.28 WO2013/124826
 - (51)-** C 07D 413/14, A 61K 31/5377, A 61P 35/00
 - (54)-** COMPUESTOS DE OXAZOLIDIN-2- ONA Y USOS DE LOS MISMOS COMO INHIBIDORES DE LA P13KS
 - (57)-** La presente invención se relaciona con compuestos de pirimidina oxazolidin- 2- ona sustituidos que actúan como inhibidores de la P13K (fosfatidilinositol-3- quinasa), así como también composiciones farmacéuticas de los mismos, métodos para su fabricación y usos para el tratamiento de condiciones, enfermedades y trastornos dependientes de P13K.
 - (71)-(73)-** NOVARTIS AG, con domicilio legal en Lichtstrasse 35, CH-4056, Basilea, CH
 - (72)-** Caravatti, Giorgio, CH; Fairhurst, Robin Alec, CH; Furet, Pascal, CH; Stauffer, Frédéric, CH; Seiler, Frank Hans, CH; Rueeger, Heinrich, CH y Mccarthy, Clive, CH
 - (74)-** Ruiz Sotolongo, María Lourdes, CU
-

- (12)-** Solicitud de Patente de Invención
- (13)-** A7
- (21)-** 2014-0104
- (22)-** 2013.02.26
- (30)-** 2012.02.29 FR 1251857
- (85)-** 2014.08.29
- (86)-** 2013.02.26 PCT/FR2013/050387
- (87)-** 2013.09.06 WO/2013/128108
- (51)-** F 21S 2/00, 8/04, F 21V 33/00
- (54)-** PANEL LUMINOSO Y PARED DE CONSTRUCCIÓN
- (57)-** El panel luminoso comprende al menos dos dispositivos (5) de OLED yuxtapuestos que forman una cara frontal del panel luminoso y definen dos zonas (S5) emisoras de luz separadas por una zona (S7) intermedia. El panel (10) además comprende medios de formación de junta luminosa

**SOLICITUDES DE CERTIFICADO DE PATENTE DE INVENCION PRESENTADAS
EN VIRTUD DEL DECRETO-LEY 290**

- que aseguran, cuando los dos dispositivos (5) de OLED se encuentran en el estado "encendido", la continuidad visual entre la zona (S7) intermedia y las dos zonas (S5) emisoras, los medios de formación de junta luminosa se ubican en la parte posterior de, o al ras con, la cara frontal del panel (10).
- (71)-(73)-** SAINT GOBAIN PLACO, con domicilio legal en 34 Avenue Franklin Roosevelt, F-92150 Suresnes, FR
- (72)-** Sarrant- Foresti, Maud, FR; Guering, Paul- Henri, FR y Bekemoun, Yves, FR
- (74)-** Vázquez D' Alvaré, Dánice, CU

- (12)-** Solicitud de Patente de Invención
- (13)-** A7
- (21)-** 2014-0107
- (22)-** 2013.02.20
- (30)-** 2012.03.06 US 61/607, 485 y 2013.01.31 US 61/759, 307
- (85)-** 2014.09.08
- (86)-** 2013.02.20 PCT/IB2013/051391
- (87)-** 2013.09.12 WO 2013/132376
- (51)-** C 07D 491/08, A 61K 31/4353, A 61P 35/00, C 07D 513/18
- (54)-** DERIVADOS MACROCÍCLICOS PARA EL TRATAMIENTO DE ENFERMEDADES
- (57)-** La invención se refiere a compuestos de la fórmula (1)

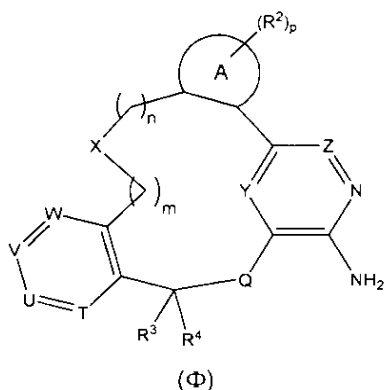

- como se define además en la presente y a sus sales farmacéuticamente aceptables, a composiciones farmacéuticas que comprenden dichos compuestos y sales, y a sus usos. Los compuestos y las sales de la presente invención inhiben la quinasa del linfoma anaplásico (ALK) y/o EML4-ALK y son útiles para tratar o mejorar los trastornos proliferativos celulares anormales, tales como cáncer.
- (71)-(73)-** PFIZER INC., con domicilio legal en 235 East 42nd Street, NY 10017, New York, US
- (72)-** Bailey, Simon, US; Burke, Benjamin J., US; Collins, Michael Raymond, US; Cui, Jingrong Jean, US; Deal, Judith Gail, US; Hoffman, Robert Louis, US; Huang, Qinhuo, US; Johnson, Ted, William, US; Kania, Robert Steven, US; Kath, John Charles, US; Le Phuong thi, Quy, US; Mctigue, Michele Ann, US; Palmer Cynthia, Louise, US; Richardson, Paul Francis, US y Sach, Neal William, US
- (74)-** Ruiz Sotolongo, María Lourdes, CU

- (12)-** Solicitud de Patente de Invención
- (13)-** A7
- (21)-** 2014-0121
- (22)-** 2013.04.19
- (30)-** 2012.04.23 DE 10 2012 206652.7
- (85)-** 2014.10.23
- (86)-** 2013.04.19 PCT/EP2013/058220
- (87)-** 2013.10.31 WO 2013/160213
- (51)-** A 61K 31/58
- (54)-** USO INTRAUTERINO DE 18-METIL-15β,16β-METILEN-19-NOR-20-ESPIROX-4-EN-3-ONAS,

**SOLICITUDES DE CERTIFICADO DE PATENTE DE INVENCION PRESENTADAS
EN VIRTUD DEL DECRETO-LEY 290**

SISTEMAS INTRAUTERINOS QUE CONTIENEN 18-METIL-15 β ,16 β -METILEN-19-NOR-20-ESPIROX-4-EN-3-ONAS, ASÍ COMO SU USO EN LA ANTICONCEPCIÓN Y TERAPIA GINECOLÓGICA

- (57)-** La presente invención describe el uso intrauterino de 18-metil-15 β ,16 β -metilen-19-nor-20-espirox-4-en-3-onas de la fórmula general (1) fórmula (1) en la anticoncepción la terapia ginecológica, así como un sistema intrauterino que contiene compuestos de la fórmula 1.

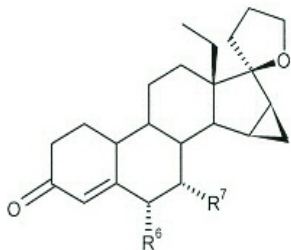

fórmula (1)

- (71)-(73)-** BAYER PHARMA AKTIENGESELLSCHAFT, con domicilio legal en Müllerstrasse 178, 13353 Berlín, DE
- (72)-** Schmees, Norbert, DE; Rose, Dr. Lars., DE; Valo, Tuula., FI; Prella, Katja., DE; Nubbemeyer, Reinhard., DE; Korolainen, Henriikka., FI y Jukarainen, Harri., FI
- (74)-** Ruiz Sotolongo, María Lourdes, CU

Concedidas. Certificado de Patente de Invención

- (11)- 24044
(12)- Certificado de Patente de Invención
(13)- B1
(21)- 2011-0241
(22)- 2011.12.26
(51)- E 04B 1/00
(54)- PROCEDIMIENTO PARA LA FABRICACIÓN DE ELEMENTOS PREFABRICADOS A BASE DE MORTERO HIDRÁULICO Y ALAMBRE ESTRUCTURALMENTE CALCULADO
(57)- Procedimiento basado en la elaboración de módulos de elementos huecos para estructuras lineales, de cierres verticales y horizontales, todos de montaje manual y de fácil y seguro ensamble, que sustituyen los encofrados de madera u otros materiales. Consiste en la fundición de láminas planas, en extremo delgadas, compuestas de mortero hidráulico y se refuerza con la colocación de hilos de alambre en ambos sentidos con cuantía mínima según cálculos estructurales. Las acciones a acometer en la construcción donde serán colocados los elementos se reducen al montaje, completamiento de materiales, accesorios e instalaciones antes y después de su colocación.
(71)(73)- Luis Luis, Leonel, con domicilio en edificio 11, bloque C, Micro distrito Roberto Amarán, 22300, Minas de Matahambre, Pinar del Río, CU
(72)- Luis Luis, Leonel, CU
-

- (11)- 24045
(12)- Certificado de Patente de Invención
(13)- B1
(21)- 2011-0207
(22)- 2010.05.12
(30)- 2009.05.15 US 61/178,677 y 2010.03.29 US 61/318,413
(85)- 2011.11.14
(86)- 2010.05.12 PCT/EP2010/056572
(87)- 2010.11.18 WO 2010/130796
(51)- A 61K 31/4418, A 61P 9/00, C 07D 213/76
(54)- ARIL PIRIDINAS COMO INHIBIDORAS DE SINTASA DE ALDOSTERONA
(57)- La presente invención proporciona un compuesto de la fórmula I:

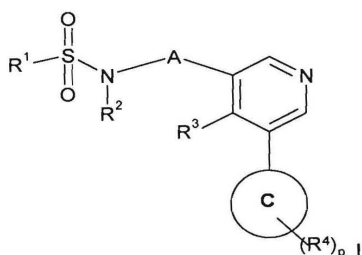

un método para la elaboración de los compuestos de la invención, y sus usos terapéuticos. Los compuestos de la presente invención son útiles como inhibidores de la actividad de la sintasa de aldosterona.

- (71)-(73)- NOVARTIS AG, con domicilio legal en Lichtstrasse 35, CH-4056 Basel, CH
(72)- Chamoin, Sylvie, CH; Hu, Qi-Ying, US y Papillon, Julien, US
(74)- Ruiz Sotolongo, María Lourdes, CU
-

- (11)- 24046
(12)- Certificado de Patente de Invención
(13)- B1
(21)- 2011-0191
(22)- 2010.04.09
(30)- 2009.04.10 US 61/168,408 y 2009.05.26 US 61/181,038
(85)- 2011.10.07
(86)- 2010.04.09 PCT/IB2010/000784
(87)- 2010.10.14 WO 2010/116248
(51)- A 61K 31/403, A 61P 31/22, C 07D 209/96

Concedidas. Certificado de Patente de Invención

(54)- COMPUESTOS PEPTÍDICOS QUE INHIBEN EL VIRUS DE LA HEPATITIS C

(57)- La presente solicitud describe compuestos orgánicos de la fórmula (I):

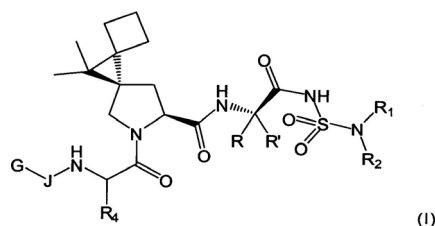

los cuales son útiles para el tratamiento, la prevención y/o la mitigación de enfermedades humanas, en particular por el virus de hepatitis C (HCV).

(71)-(73)- NOVARTIS AG, con domicilio legal en Lichtstrasse 35, CH-4056 Basel, CH

(72)- Brandl, Trixi, CH; Raman, Prakash, US; Rigollier, Pascal, CH; Seepersaud, Mohindra, US y Simic, Oliver, CH

(74)- Ruiz Sotolongo, María Lourdes, CU

(11)- 24047

(12)- Certificado de Patente de Invención

(13)- B1

(21)- 2012-0030

(22)- 2011.07.13

(30)- 2010.07.23 EP PCTEP10/060718; 2010.07.13 US 61/363,702; 2011.01.12 US 61/432,058 y 2011.01.21 US 61/435,088

(85)- 2012.02.23

(86)- 2011.07.13 PCT/CN2011/077119

(87)- 2012.01.19 WO 2012/006953

(51)- A 61K 31/5377, 31/553, A 61P 25/00, 9/00, C 07D 265/30, 417/12, 471/04

(54)- DERIVADOS DE OXAZINA ÚTILES EN EL TRATAMIENTO DE LOS TRASTORNOS NEUROLÓGICOS

(57)- Se dan a conocer derivados de oxazina de la fórmula (I):

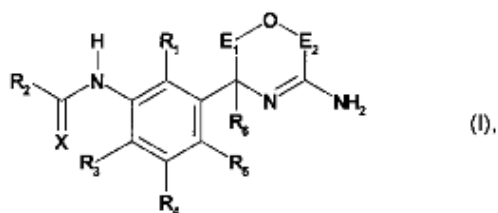

los cuales tienen una actividad inhibitora de BACE, en donde todas las variables son como se definen en la memoria descriptiva, en forma libre o en forma de sal, sus métodos de preparación, su uso médico y medicamentos que los comprenden.

(71)(73)- NOVARTIS AG, con domicilio legal en Lichtstrasse 35, CH-4056 Basel, CH

(72)- Badiger, Sangamesh, IN; Chebrolu, Murali, IN; Frederiksen, Mathias, CH; Holzer, Philipp, CH; Hurth, Konstanze, CH; Li, Lei, CN; Liu, Hui, CN; Lueoend, Rainer Martin, CH; Machauer, Rainer, CH; Moebitz, Henrik, CH; Neumann, Ulf, CH; Ramos, Rita, CH; Rueeger, Heinrich, CH; Schaefer, Michael, CH; Tintelnot-Blomley, Marina, CH; Veenstra, Siem Jacob, CH; Voegtler, Markus, CH y Xiong, Xin, CN

(74)- Ruiz Sotolongo, María Lourdes, CU

Concedidas. Certificado de Patente de Invención

- (11)- 24048
(12)- Certificado de Patente de Invención
(13)- B1
(21)- 2012-0078
(22)- 2010.11.18
(30)- 2009.11.18 US 61/262,470 y 2010.09.14 US 61/382,709
(85)- 2012.05.18
(86)- 2010.11.18 PCT/IB2010/003106
(87)- 2011.05.26 WO 2011/061622
(51)- A 61K 9/20
(54)- COMPOSICIONES PARA TRATAR NÁUSEA Y VÓMITO CENTRALMENTE MEDIADOS
(57)- Se proveen composiciones y métodos para tratar o prevenir náusea y vómito en pacientes que pasan por quimioterapia, radioterapia o cirugía.
- (71)-(73)- HELSINN HEALTHCARE SA, con domicilio legal en Via Pian Scairolo 9, CH-6912 Lugano/Pazzallo, CH
(72)- Trento, Fabio, IT; Cantoreggi, Sergio, CH; Rossi, Claudia, IT; Cannella, Roberta, IT; Bonadeo, Daniele S, IT y Braglia, Riccardo, CH
(74)- Ruiz Sotolongo, María Lourdes, CU
-

- (11)- 24049
(12)- Certificado de Patente de Invención
(13)- B1
(21)- 2011-0044
(22)- 2009.08.27
(30)- 2008.08.29 EP 08163274.7 y 2008.08.29 US 61/093.046
(85)- 2011.02.28
(86)- 2009.08.27 PCT/EP2009/006381
(87)- 2010.03.04 WO 2010/022988 A
(51)- A 61K 31/4406, C 07D 213/30
(54)- POLIMORFO B DE LA N-(2-AMINOFENIL)-4-[N-(PIRIDIN-3-IL) METOXCARBONILAMINO-METIL] BENZAMIDA (MS-275)
(57)- El polimorfo B cristalino de N-(2-aminofenil)-4-[N-(piridin-3-il)metoxycarbonilamino-metil]benzamida (MS-275) de fórmula I

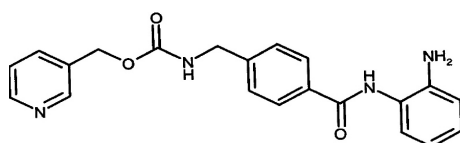

el cual es útil para tratar tumores malignos, enfermedades autoinmunes, enfermedades dermatológicas y parasitismo. También se describe el proceso para producir dicho compuesto.

- (71)-(73)- BAYER INTELLECTUAL PROPERTY GMBH, con domicilio legal en Alfred-Nobel-Str. 10, 40789 Monheim, DE
(72)- Schneider, Matthias, DE; Gottfried, Michael, DE; Geisler, Jens, DE y Winter, Gabriele, DE
(74)- Ruiz Sotolongo, María Lourdes, CU
-

- (11)- 24050
(12)- Certificado de Patente de Invención
(13)- B1
(21)- 2011-0165
(22)- 2010.03.01
(30)- 2009.03.02 US 61/156599 y 2009.09.23 US 61/245187
(85)- 2011.08.24
(86)- 2010.03.01 PCT/US2010/025813
(87)- 2010.09.10 WO 2010/101849

Concedidas. Certificado de Patente de Invención

- (51)- A 61K 31/44, A 61P 35/00, C 07D 213/75
 (54)- ACETAMIDAS SUSTITUIDAS POR N-(HETERO)ARILO Y 2-(HETERO)ARILO PARA USARSE COMO MODULADORAS DE LA SEÑALIZACIÓN DE WNT
 (57)- La presente invención se refiere a acetamidas sustituidas de la fórmula (1), (2), (3), (4), (5) o (6):

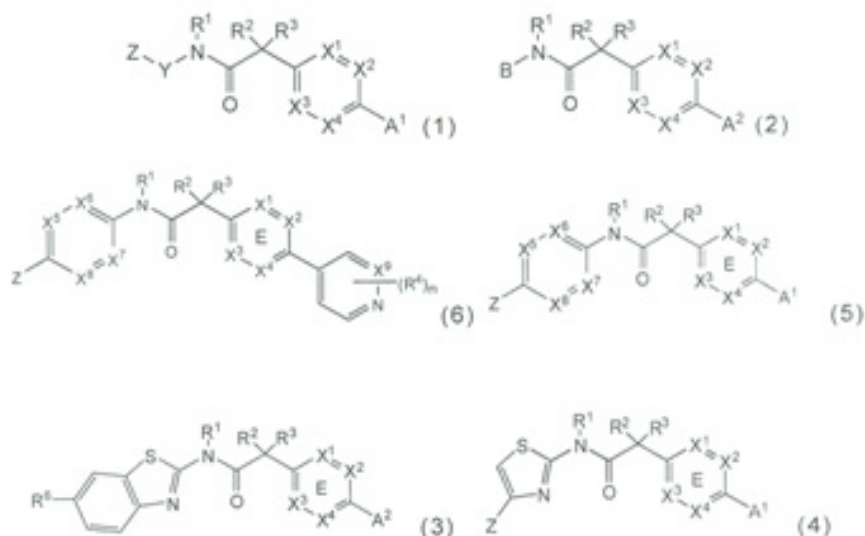

en donde R1, R2, R3, R4, R6, A1, A2, X1, X2, X3, X4, X5, X6, X7, X8, X9, B, Y y Z son como se definen anteriormente, útiles para modular la senda de señalización de Wnt.

- (71)- (73)- IRM, LLC, con domicilio legal en 131 Front Street, P.O. Box HM 2899, Hamilton, HM LX, BM
 (72)- Gao, Wenqi, US; Cheng, Dai, US; Han, Dong, US; Pan, Shifeng, US y Zhang, Guobao, US
 (74)- Ruiz Sotolongo, María Lourdes, CU

- (11)- 24051
 (12)- Certificado de Patente de Invención
 (13)- B1
 (21)- 2011-0217
 (22)- 2010.05.26
 (30)- 2009.05.28 US 61/181,756; 2010.11.20 US 61/263,145 y 2010.04.16 US 61/324,943
 (85)- 2011.11.25
 (86)- 2010.05.26 PCT/EP2010/057247
 (87)- 2010.11.18 WO 2010/136493
 (51)- C 07D 213/82
 (54)- DERIVADOS AMINO-PROPIÓNICOS SUSTITUIDOS COMO INHIBIDORES DE NEPRILISINA
 (57)- La presente invención proporciona derivados de bifenilosaminopropiónicos como inhibidores de neprilisina de fórmula I':

Concedidas. Certificado de Patente de Invención

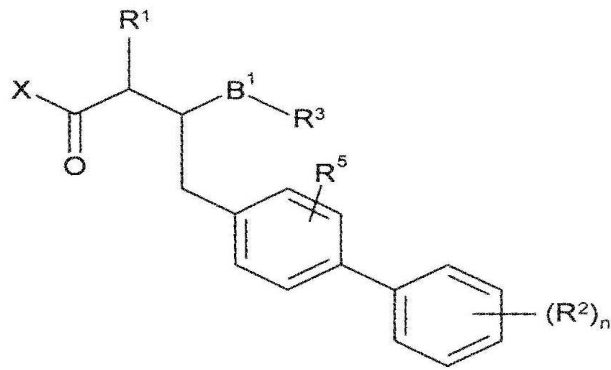

Fórmula I'

en donde R₁, R₂, R₃, R₅, B₁, X y n se definen en la presente. La invención también se refiere a un método para la elaboración de los compuestos de la invención, y a sus usos terapéuticos relacionados con la inhibición de la actividad de la endopeptidasa neutra.

- (71)- (73)- NOVARTIS AG, con domicilio legal en Lichtstrasse 35, CH-4056 Basel, CH
 (72)- Coppola, Gary Mark, US; Iwaki, Yuki, US; Karki, Rajeshri Ganesh, US; Kawanami, Toshio, US; Ksander, Gary Michael, US; Mogi, Muneto, US y Sun, Robert, US
 (74)- Ruiz Sotolongo, María Lourdes, CU

- (11)- 24052
 (12)- Certificado de Patente de Invención
 (13)- B1
 (21)- 2011-0088
 (22)- 2009.10.09
 (30)- 2008.10.21 EP 08 167 113.3
 (85)- 2011.04.20
 (86)- 2009.10.09 PCT/EP2009/007247
 (87)- 2010.04.29 WO 2010/046035 A
 (51)- C 07D 239/47, A 61K 31/505, A 61P 35/00
 (54)- DERIVADOS DE ANILINA-PIRIMIDINA SUSTITUIDOS CON SULFOXIMINA COMO INHIBIDORES DE QUINASAS DEPENDIENTES DE CICLINA (CDK), Y MÉTODO DE PRODUCCIÓN DE LOS MISMOS
 (57)- Derivados de anilina-pirimidina sustituidos con sulfoximina de la fórmula (I)

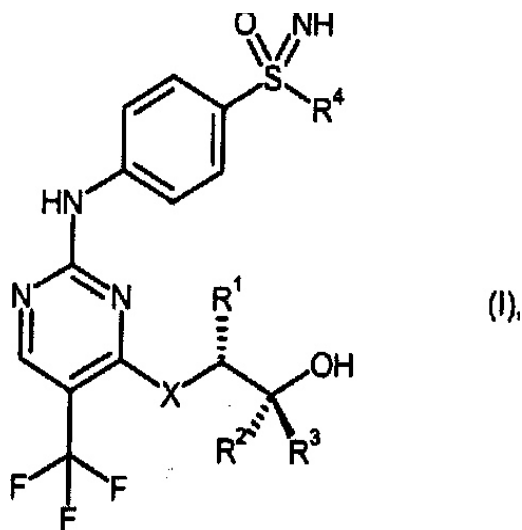

métodos de producción de los mismos y su uso como medicación para el tratamiento de diversas enfermedades.

- (71)-(73)-** BAYER INTELLECTUAL PROPERTY GMBH, con domicilio legal en Alfred-Nobel-Str. 10, 40789 Monheim, DE
- (72)-** Lücking, Ulrich, DE; Jautelat, Rolf, DE; Siemeister, Gerhard, DE; Schulze, Julia, DE y Lienau, Philip, DE
- (74)-** Ruiz Sotolongo, María Lourdes, CU
-

- (11)-** 24053
- (12)-** Certificado de Patente de Invención
- (13)-** B1
- (21)-** 2011-0213
- (22)-** 2010.05.20
- (30)-** 2009.05.21 GB 0908772.7
- (85)-** 2011.11.21
- (86)-** 2010.05.20 PCT/GB2010/050822
- (87)-** 2010.11.25 WO 2010/133882
- (51)-** C 07D 239/49
- (54)-** SALES DE DISACARINA, ÁCIDO DIFUMÁRICO, ÁCIDO DI-1-HIDROXI-2-NAFTOICO Y ÁCIDO MONOBENZOICO DEL 2-(4-((2-AMINO-4-METIL-6-(PENTILAMINO)PIRIMIDIN-5-IL)METIL)FENIL)ACETATO DE 4-(DIMETILAMINO)BUTILO
- (57)-** La invención proporciona formas cristalinas de las sales de disacarina, ácido fumárico, ácido di-1-hidroxi-2-naftóico y ácido monobenzoico de 2-(4-((2-amino-4-metil-6-(pentilamino)pirimidin-5-il)metil)fenil)acetato de 4-(dimetilamino)butilo que poseen la siguiente fórmula:

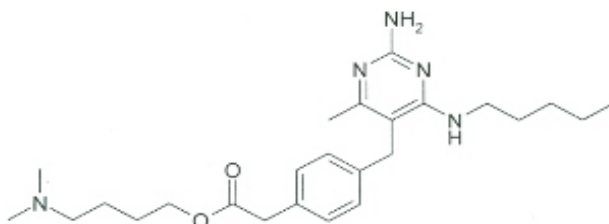

Estas formas cristalinas son útiles en terapia, por ejemplo en el tratamiento de enfermedades de las vías respiratorias.

- (71)-(73)-** ASTRAZENECA AB, con domicilio legal en SE-151 85 Södertälje, Sweden, SE y DAINIPPON SUMITOMO PHARMA CO. LTD., con domicilio legal en 6-8, Dosho-machi 2-chome, Chuo-ku, Osaka-shi, Osaka 5418524, JP
- (72)-** Bennett, Nicholas J., GB; Mcinally, Thomas, GB; Pimm, Austen, GB; Thom, Stephen, GB y Iso-be, Yoshiaki, JP
- (74)-** Ruiz Sotolongo, María Lourdes, CU
-

- (11)-** 24054
- (12)-** Certificado de Patente de Invención
- (13)-** B1
- (21)-** 2013-0021
- (22)-** 2011.08.08
- (30)-** 2010.10.08 US 61/401,337
- (85)-** 2013.02.11
- (86)-** 2011.08.08 PCT/US2011/001401
- (87)-** 2012.02.16 WO 2012/021162
- (51)-** G 07B 13/02, 15/02
- (54)-** APARATO DE CÁLCULO DE TARIFA PARA INSTALAR EN CUALQUIER MEDIO DE TRANSPORTE

Concedidas. Certificado de Patente de Invención

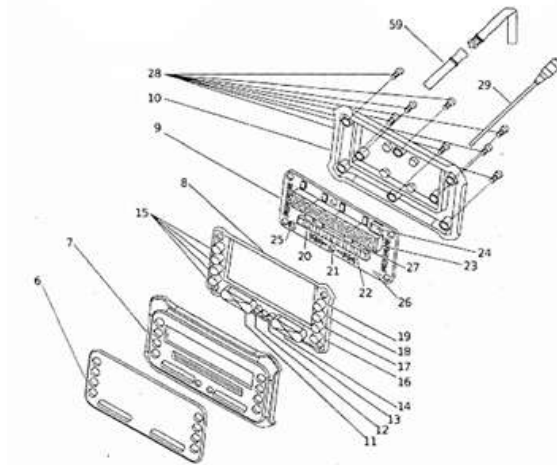

- (57)- Un aparato de cálculo de tarifa que puede ser instalado en cualquier medio de transporte, incluyendo medios de transporte en donde la instalación podría dar como resultado una exposición significativa a los peligros ambientales, e incluyendo un sistema de cálculo de tarifa que puede manejar cálculos complejos de tarifas a partir de una pluralidad de sensores.
- (71)-(73)- WORLD MOTO, INC, con domicilio legal en 1777 Moo 5 Soi Sukhumvit 107, Sukhumvit Road, North Sumrong, Amphur Muang, Samut Prakan, 10270, TH
- (72)- Ziolkowski, Christopher Louis, TH y Giles, Paul Anthony, TH
- (74)- Ruiz Sotolongo, María Lourdes, CU
-

- (11)- 24055
- (12)- Certificado de Patente de Invención
- (13)- B1
- (21)- 2010-0186
- (22)- 2010.09.27
- (51)- A 61K 38/04, 38/16, C 07K 7/06
- (54)- COMPOSICIONES FARMACÉUTICAS DE VENENO DE ESCORPIÓN RHOPALURUS JUNCEUS
- (57)- La presente invención se relaciona con nuevos péptidos obtenidos a partir del veneno de escorpión Rhopalurus junceus el que se caracteriza por un alto contenido en proteínas, lípidos, carbohidratos, aminoácidos, sales inorgánicas y otros iones incluidos péptidos como principios activos. La invención también incluye una formulación empleada como medicamento por sus propiedades como anticancerígeno, analgésico y antiinflamatorio que conducen a la elevación de los índices de la mejoría de la calidad de vida en pacientes con enfermedades oncológicas.
- (71)-(73)- GRUPO EMPRESARIAL DE PRODUCCIONES BIOFARMACÉUTICAS Y QUÍMICAS. LABIO-FAM, con domicilio legal en Avenida Independencia Km. 16½, Santiago de las Vegas, Boyeros, La Habana, CU
- (72)- Fraga Castro, José Antonio, CU; Medina Gali, Regla María, CU; Díaz García, Alexis, CU; Guevara Orellanes, Irania, CU; Rodríguez Torres, Caridad Clara, CU; Rodríguez Coipel, Judith, CU; Riquenes Garlobo, Yanelis, CU; González Marrero, Isbel, CU y Pérez Capote, María Regla, CU
- (74)- Ruiz Sotolongo, María Lourdes, CU
-

- (11)- 24056
- (12)- Certificado de Patente de Invención
- (13)- B1
- (21)- 2011-0119
- (22)- 2007.10.12
- (30)- 2006.10.26 DE 10 2006 050516.6
- (85)- 2011.05.26
- (86)- 2007.10.12 PCT/EP2007/008877

Concedidas. Certificado de Patente de Invención

- (87)- 2008.10.12 WO 2008/067871
- (51)- C 07D 401/14, A 61K 31/435, A 61P 7/00, C 07D 403/14
- (54)- DIHIDROPIRAZOLONAS SUSTITUIDAS PARA EL TRATAMIENTO DE ENFERMEDADES CARDIOVASCULARES Y HEMATOLÓGICAS
- (57)- La presente solicitud se refiere a derivados de dihidropirazononas de fórmula (I), a procedimientos para su preparación, a su uso para el tratamiento y/o la profilaxis e enfermedades, así como a su uso para la preparación de medicamentos para el tratamiento y/o la profilaxis de enfermedades, particularmente de enfermedades cardiovasculares y hematológicas, de enfermedades renales, así como para la potenciación de la curación de heridas.

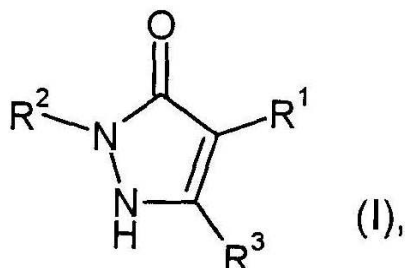

- (71)-(73)- BAYER INTELLECTUAL PROPERTY GMBH, con domicilio legal en Alfred-Nobel-Str. 10, 40789 Monheim am Reim, DE
- (72)- Thede, Kai, DE; Flamme, Ingo, DE; Oehme, Felix, DE; Erguden, Jens-Kerim, DE; Stoll, Friederike, DE; Schuhmacher, Joachim, DE; Wild, Hanno, DE; Kolkhof, Peter, DE; Beck, Hartmut, DE; Keldenich, Jörg, DE; Akbaba, Metin, DE y Jeske, Mario, DE
- (74)- Ruiz Sotolongo, María Lourdes, CU

-
- (11)- 24057
 - (12)- Certificado de Patente de Invención
 - (13)- B1
 - (21)- 2013-0071
 - (22)- 2011.11.14
 - (30)- 2010.11.15 US 61/413,567
 - (85)- 2013.05.15
 - (86)- 2011.11.14 PCT/EP2011/070058
 - (87)- 2012.05.24 WO 2012/065950
 - (51)- C 07K 16/28
 - (54)- VARIANTES DE FC SILENCIOSAS DE LOS ANTICUERPOS ANTI- CD40
 - (57)- La presente invención se refiere a variantes de Fc silenciosas de los anticuerpos anti-CD40, y a composiciones y métodos de uso de estos anticuerpos, para el tratamiento de trastornos patológicos, tales como trastornos autoinmunes e inflamatorios, y/o para prevenir o reducir el riesgo de rechazo de injerto en el trasplante.
 - (71)-(73)- NOVARTIS AG, con domicilio legal en Lichtstrasse 35, CH-4056, Basel, CH
 - (72)- Heusser, Christoph, CH; Rush, James, CH y Vincent, Karen, CH
 - (74)- Ruiz Sotolongo, María Lourdes, CU

-
- (11)- 24058
 - (12)- Certificado de Patente de Invención
 - (13)- B1
 - (21)- 2012-0095
 - (22)- 2010.12.10
 - (30)- 2009.12.11 US 61/285942
 - (85)- 2012.06.11
 - (86)- 2010.12.10 PCT/US2010/059959
 - (87)- 2011.06.16 WO 2011/072263

Concedidas. Certificado de Patente de Invención

- (51)-** C 07K 16/40, A 61K 3/06, 39/395
 - (54)-** ANTAGONISTAS DE PCSK9
 - (57)-** La presente invención proporciona antagonistas de anticuerpos contra la pro-proteína convertasa-subtilisina/quexina tipo 9a ("PCSK9"), y métodos para utilizar estos anticuerpos.
 - (71)-(73)-** NOVARTIS AG, con domicilio legal en Lichtstrasse 35, CH-4056 Basel, CH y IRM LLC, con domicilio legal en 131 Front Street, P.O. Box HM 2899, Hamilton, HM LX, BM
 - (72)-** Rue, Sarah, US; Cohen, Steven B., US; Li, Jun, US y Yowe, David, US
 - (74)-** Ruiz Sotolongo, María Lourdes, CU
-

- (11)-** 24059
 - (12)-** Certificado de Patente de Invención
 - (13)-** B1
 - (21)-** 2013-0064
 - (22)-** 2011.11.04
 - (30)-** 2010.11.05 US 61/410,701
 - (85)-** 2013.05.06
 - (86)-** 2011.11.04 PCT/CA2011/050689
 - (87)-** 2012.05.10 WO/2012/058776
 - (51)-** C 12P 19/00, C 08H 8/00, C 12P 7/10
 - (54)-** PROCESO CONTINUO PARA EL FRACCIONAMIENTO DE BIOMASA DE BAGAZO DE CAÑA DE AZÚCAR PARA LA PRODUCCIÓN QUÍMICA DE ETANOL CELULÓSICO
 - (57)-** Se define un proceso para el pre-tratamiento continuo y fraccionamiento de bagazo para producir una corriente de sólidos de celulosa concentrada que es sensible a la hidrólisis enzimática, sin la adición de ácido y partiendo de biomasa lignocelulósica con 17% de contenido de lignina y un contenido de humedad de 75% a 80%. Compuestos químicos valiosos con recuperados mediante fraccionamiento de la corriente de líquido y vapor compuesto de productos de hidrólisis de degradación de la hemicelulosa. La glucosa celulósica-derivada es producida para fermentación a biocombustibles. Un concentrado de hemicelulosa es recuperado que puede ser convertido a productos de valor agregado incluyendo etanol.
 - (71)-(73)-** GREENFIELD ETHANOL INC, con domicilio legal en 20 Toronto Street, Suite 1400, Toronto, Ontario M5C 2B8, CA
 - (72)-** Dottori, Frank A., CA; Benson, Robert Ashley Cooper, CA y Benech, Régis- Olivier, CA
 - (74)-** Vázquez D´ Alvaré, Dánice, CU
-

- (11)-** 24060
- (12)-** Certificado de Patente de Invención
- (13)-** B1
- (21)-** 2012-0057
- (22)-** 2010.08.01
- (30)-** 2009.10.01 BR PI 0904020-0
- (85)-** 2012.04.02
- (86)-** 2010.08.01 PCT/BR2010/000323
- (87)-** 2011.04.07 WO 2011/038473
- (51)-** A 61K 39/12, A 61P 31/14, C 12N 15/40
- (54)-** COMPOSICIÓN VACUNAL CONTRA EL VIRUS DEL DENGUE, KIT Y PLÁSMIDO
- (57)-** La presente invención se refiere a un método para inducir la respuesta inmune contra el virus del dengue basado en vacunas de ADN y virus quiméricos 17D en inmunizaciones combinadas o coadministradas. también están dentro del objeto de la invención vacunas de ADN contra los cuatro serotipos del virus del dengue a partir de la construcción de distintos plásmidos recombinantes conteniendo el gen que codifica la proteína E, o solamente la secuencia que corresponde al dominio III de esta proteína, a partir de cada serotipo viral del virus dengue (DENV1-4). La invención suministra aún, una composición vacunal consistiendo en (a) vacunas de ADN contra los cuatro serotipos del virus dengue, (b) virus quiméricos abarcando el virus vacunal de fiebre amarilla 17D modificado, y (c) un vehículo farmacéuticamente aceptable, está incluido en el objeto de protección.
- (71)-(73)-** FUNDAÇÃO OSWALDO CRUZ, con domicilio legal en Avenida Brasil No 4365 Manguinhos 21045-900, Rio de Janeiro, BR
- (72)-** Alves, Ada María de Barcelos, BR; Azevedo, Adriana de Souza, BR; Galler, Ricardo, BR y Freire, Marcos da Silva, BR
- (74)-** Vázquez D´ Alvaré, Dánice, CU

Concedidas. Certificado de Patente de Invención

- (11)- 24061
(12)- Certificado de Patente de Invención
(13)- B1
(21)- 2012-0106
(22)- 2011.01.07
(30)- 2010.01.15 US 12/688,565
(85)- 2012.07.16
(86)- 2011.01.07 PCT/BR2011/000008
(87)- 2011.07.21 WO 2011/085462
(51)- F 16F 15/00, G 01V 3/16
(54)- SISTEMA DE ESTABILIZACIÓN DE SENSORES EN PLATAFORMAS EN MOVIMIENTO
(57)- Aparato sensor de campo estabilizado que colecciona datos de campo, en particular datos de campo magnético con sonido de movimiento reducido, que incluye una cubierta en forma de lágrima, un marco de remolque en la cubierta, una pluralidad de cargadores aisladores de vibración conectados y espaciados alrededor del marco un ensamble base motado en los cargadores, un pedestal de soporte que tienen un extremo inferior fijado al ensamble base y un extremo superior libre, un cojinete de aire esférico único conectado al extremo libre del pedestal, una plataforma de instrumentos con una parte del cono hueca más baja, que tiene un vértice interior superior sujetado y apoyado en el cojinete del aire para un punto de soporte, estabilizadores girocópico principal y secundario para mantener la estabilidad pivotal y rotacional, y al menos, un sensor de campo montado en la plataforma de instrumentos para recolectar los datos de campo mientras se balancea contra el ruido de movimientos, incluyendo vibración, pivoteo y rotación del ensamble básico del marco.
- (71)-(73)- VALE S.A, con domicilio legal en Ave Graça Arhana No. 26 Barão de Mauá-Centro, 20030-001, Río de Janeiro, BR
- (72)- Polzer, Benjamim David, CA; West, Gordon Fox, CA; Walker, Peter Whyte, CA; Hurley, Peter Anthony, CA y Hogg, Robert Leslie Scott, CA
- (74)- Ruiz Sotolongo, María Lourdes, CU
-

- (11)- 24062
(12)- Certificado de Patente de Invención
(13)- B1
(21)- 2011-0040
(22)- 2009.08.20
(30)- 2008.08.22 US 61/091,037
(85)- 2011.02.21
(86)- 2009.08.20 PCT/EP2009/060793
(87)- 2010.02.25 WO 2010/020675 A1
(51)- C 07D 487/04, A 61K 31/519, A 61P 35/00
(54)- COMPUESTOS DE PIRROLOPIRIMIDINA COMO INHIBIDORES CDK
(57)- Los compuestos que se dan a conocer se relacionan con tratamientos y terapias para trastornos asociados con la cinasa de proteína. También existe una necesidad de compuestos útiles en el tratamiento o la prevención o disminución de uno o más síntomas de cáncer, rechazo de trasplantes, y enfermedades autoinmunes. Adicionalmente, existe una necesidad de métodos para modular la actividad de las cinasas de proteína, tales como CDK1, CDK2, CDK4, CDK5, CDK6, CDK7, CDK8 y CDK9, utilizando los compuestos proporcionados en la presente.
- (71)-(73)- NOVARTIS AG, con domicilio legal en Lichtstrasse 35, CH-4056 Basel, CH y ASTEX THERAPEUTICS LTD, con domicilio legal en 436 Cambridge Science Park, Milton Road, Cambridge CB4 0QA, GB
- (72)- Besong, Gilbert, GB; Brain, Christopher Thomas, US; Brooks, Clinton A., US; Congreve, Miles Stuart, GB; Dagostin, Claudio, GB; He, Guo, US; Huo, Ying, US; Howard, Steven, GB; Li, Yue, CN; Lu, Yipin, US; Mortenson, Paul, GB; Smith, Troy, US; Sung, Moo, US; Woodhead, Steven, GB y Wrona, Wojciech, US
- (74)- Ruiz Sotolongo, María Lourdes, CU
-

Concedidas. Certificado de Patente de Invención

- (11)- 24063
- (12)- Certificado de Patente de Invención
- (13)- B1
- (21)- 2013-0088
- (22)- 2011.12.23
- (30)- 2010.12.27 IT MI2010A 002407(85)- 2013.06.25
- (85)- 2011.12.23 PCT/IB2011/055947
- (86)- 2012.07.05 WO 2012/090147
- (87)- D 06B 5/16
- (51)- MÁQUINA Y PROCEDIMIENTO PARA EL TEÑIDO DE CARRETES DE HILO Y/O DE FIBRA
- (54)- TEXTIL ENROLLADA EN PAQUETES
- (57)- La presente invención se refiere a una máquina (1) para el teñido de carretes de hilo (8) y/o de fibra textil enrollada en paquetes. La máquina (1) comprende: una estructura (2) que delimita una cámara (3) al menos parcial o completamente llenada con al menos un fluido de teñido (4); una pluralidad de varillas de soporte de carrete (7) que se comunican a través del fluido con los medios de soporte(6) para permitir que el fluido de teñido (4) pase entre estas últimas; medios de recirculación (9) para el fluido de teñido(4) asociado a la estructura (2) para iniciar el tránsito del fluido de teñido (4) de acuerdo con al menos una ruta establecida. Los medios de recirculación (9) comprenden un mecanismo de recirculación inicial (10) interpuesto entre la cámara (3) y la placa de soporte (6) para inducir el fluido de teñido(4) a pasar a través de las varillas de soporte de carrete(7). El primer mecanismo de recirculación (10) comprende una bomba (10a) y mecanismos de selección respectivos (12) para dirigir el fluido de teñido a través de los medios de soporte (6), las varillas de soporte de carrete (7) y los carretes respectivos (8), en forma intermitente. Los medios de recirculación(9) comprenden un segundo mecanismo de recirculación (11), para inducir el tránsito del fluido de teñido (4) dentro de la cámara (3) de acuerdo con al menos una ruta cerrada.

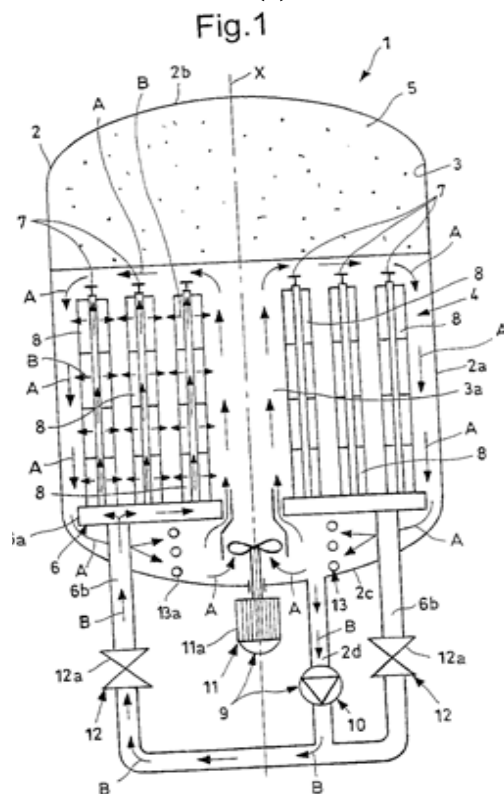

- (71)-(73)- INNOVATION & RESEARCH S.R.L, con domicilio legal en Via Blanca di Savoia, 17 I-20122 Milano, IT
- (72)- Bellini, Giovanni, IT
- (74)- Ruiz Sotolongo, María Lourdes, CU

Concedidas. Certificado de Patente de Invención

- (11)- 24064
(12)- Certificado de Patente de Invención
(13)- B1
(21)- 2011-0221
(22)- 2010.06.02
(30)- 2009.06.04 US 61/184,141
(85)- 2011.11.30
(86)- 2010.06.02 PCT/EP2010/057719
(87)- 2010.12.09 WO 2010/139731
(51)- C 07D 471/04, A 61K 31/437, A 61P 35/00, C 07D 471/14
(54)- DERIVADOS DE 1H-IMIDAZO-[4,5-C]-QUINOLINONA
(57)- La invención se refiere al uso de derivados de 1H-imidazo-[4,5-c]-quinolinona y de las sales de los mismos en el tratamiento de las enfermedades dependientes de la cinasa de proteína o de lípido y para la elaboración de las preparaciones farmacéuticas para el tratamiento de estas enfermedades: a los derivados de 1H-imidazo-[4,5-c]-quinolinona para utilizarse en el tratamiento de las enfermedades dependientes de la cinasa de proteína o de lípido: a un método para el tratamiento contra estas enfermedades, el cual comprende administrar los derivados de 1H-imidazo-[4,5-c]-quinolinona a un animal de sangre caliente, en especial a un ser humano: a las preparaciones farmacéuticas que comprenden un derivado de 1H-imidazo-[4,5-c]-quinolinona, en especial para el tratamiento de una enfermedad dependiente de la cinasa de proteína y/o de lípido: a los derivados 1H-imidazo-[4,5-c]-quinolinona novedosos: y a un proceso para la preparación de los derivados de 1H-imidazo-[4,5-c]-quinolinona novedosos.
- (71)-(73)- NOVARTIS AG, con domicilio legal en Lichtstrasse 35, CH-4056 Basel, CH
(72)- Furet, Pascal, CH; Kalthoff, Frank Stephan, AT; Mah, Robert, CH; Ragot, Christian, CH y Stauffer, Frédéric, CH
(74)- Ruiz Sotolongo, María Lourdes, CU
-

- (11)- 24065
(12)- Certificado de Patente de Invención
(13)- B1
(21)- 2011-0110
(22)- 2009.11.19
(30)- 2008.11.27 DE 10 08 059206.4
(85)- 2011.05.16
(86)- 2009.11.19 PCT/EP2009/008232
(87)- 2010.06.03 WO 2010/060564
(51)- A 61K 9/26
(54)- FORMA DE DOSIFICACIÓN FARMACÉUTICA QUE COMPRENDE NIFEDIPINO Y UN ANTAGONISTA DE ANGIOTENSINA II
(57)- La presente invención se refiere a una forma de dosificación farmacéutica que comprende una combinación de ingredientes activos de nifedipino y un antagonista de angiotensina II, caracterizada porque se libera nifedipino en el organismo de una manera controlada (modificada) y el antagonista de angiotensina II se libera rápidamente (liberación inmediata (IR)), y además a procedimientos para su preparación, a su uso como medicamentos y a su uso para la profilaxis, profilaxis secundaria o tratamiento de enfermedades.
- (71)-(73)- BAYER INTELLECTUAL PROPERTY GMBH, con domicilio legal en Alfred-Nobel-Str. 10, 40789 Monheim am Reim, DE
(72)- Kuhl, Alexander, CN; Bendel, Erich, DE; Bröker, Frank, DE; Funke, Adrian, DE; Ohm, Andreas, DE; Kvesic, Dennis, CA y Volkmer, Thomas, DE
(74)- Ruiz Sotolongo, María Lourdes, CU
-

Estados Legales Invenciones

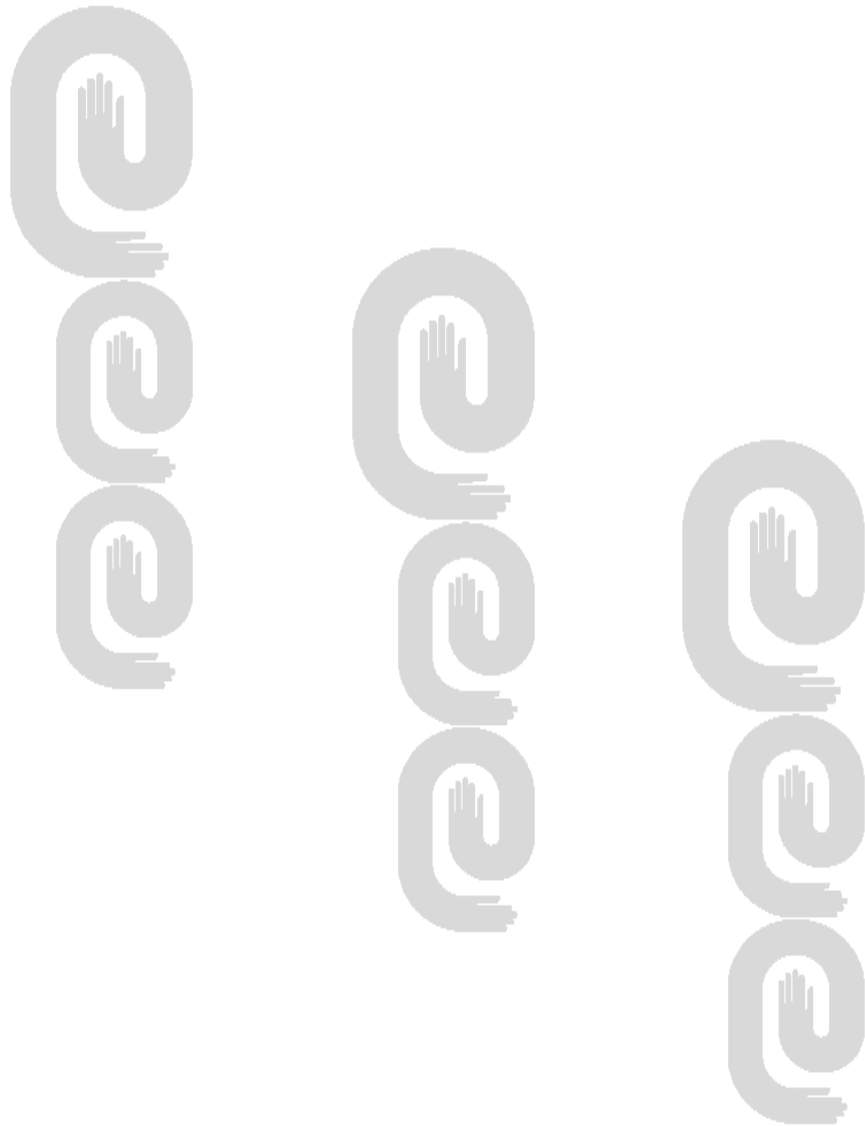

Año CXII
Boletín Oficial N°319
Índice de estado legal.
Abandonadas

(21)	(71)	(54)
2011-0172	UHDE GMBH	DISPOSITIVO Y MÉTODO DE DOSIFICACIÓN Y CIERRE DEL AIRE DE COMBUSTIÓN PRIMARIA EN EL ESPACIO DE CALENTAMIENTO PRIMARIO DE LAS CÁMARAS DE HORNOS DE COQUE HORIZONTALES
2012-0011	UNIVERSIDAD DE ORIENTE. CENTRO DE ESTUDIOS DE REFRIGERACIÓN	DISPOSITIVO RECUPERADOR DE CALOR INDUSTRIAL
2012-0032	OILFLOW SOLUTIONS HOLDINGS LIMITED	MÉTODO PARA TRATAR PETRÓLEO CRUDO PARA REDUCIR LA VISCOSIDAD DEL PETRÓLEO Y/O INCREMENTAR SU MOVILIDAD
2012-0038	UNIVERSIDAD DE CIENFUEGOS "CARLOS RAFAEL RODRÍGUEZ"	HORNO PARA LA COMBUSTIÓN DE BIOMASA EN LECHO FIJO DE CAPA GRUESA, CON TUBULARIDAD MÚLTIPLE PROVOCADA
2012-0058	CENTRO DE APLICACIONES TECNOLÓGICAS Y DESARROLLO NUCLEAR (CEADEN)	FLUORÍMETRO CON RESOLUCIÓN TEMPORAL
2012-0066	ÓRGANO INTEGRACIÓN PARA EL BIENESTAR SOCIAL y INSTITUTO NACIONAL DE INVESTIGACIONES DE LA SANIDAD VEGETAL	PRODUCTO NATURAL ESTIMULANTE DEL CRECIMIENTO VEGETAL CON ACTIVIDAD PLAGUICIDA
2012-0094	PRIMEQUAL, SA	DISPOSITIVO DE EXPULSIÓN PARA LA EXPULSIÓN DE DOSIS PEQUEÑAS
2012-0099	NOVARTIS AG	DERIVADOS DE PIRAZINA Y SU USO EN EL TRATAMIENTO DE TRASTORNOS NEUROLÓGICOS
2012-0107	BAYER HEALTHCARE LLC	DISPOSITIVO
2012-0108	Pichler, Jan Michael	MÉTODO Y DISPOSITIVO PARA INTRODUCIR UNA TUBERÍA PARA CABLES ÓPTICOS EN UN CIMIENTO DE TENDIDO SÓLIDO
2012-0128	UNIVERSIDAD DE CAMAGÜEY "IGNACIO AGRAMONTE Y LOINAZ"	TINTURA DE CORTEZA DE EUCALYPTUS SPP. COMO CICATRIZANTE Y ANTISÉPTICA EN HUMANOS Y ANIMALES
2012-0168	BAYER INTELLECTUAL PROPERTY GMBH	PROCEDIMIENTO PARA LA PREPARACIÓN DE DIÁCIDO 3,6,9-TRIS(CARBOXIMETIL)-4-(ETOXIBENCIL)-UNDECANOICO CRISTALINO Y EL USO PARA LA PREPARACIÓN DE PRIMOVIST®
2013-0096	INSTITUTO DE INVESTIGACIONES PARA LA INDUSTRIA ALIMENTICIA	PASTA DE AJO PARA USO ALIMENTARIO

**Índice de estado legal.
Caducas por falta de pago
(11) (71)**

(11)	(71)	(54)
24014	PRISTEC AG	PROCEDIMIENTO Y DISPOSITIVO PARA TRATAR UN ACEITE MINERAL PARA INCREMENTAR LA PORCIÓN DE FRACCIONES DE BAJO PUNTO DE EBULLICIÓN Y PROCEDIMIENTO PARA AJUSTAR UN PUNTO DE OPERACIÓN DE UN GENERADOR DE ONDAS DE PRESIÓN PARA TRATAR UN LÍQUIDO, EN PARTICULAR UN ACEITE MINERAL
23876	BAYER INNOVATION GMBH	PROCEDIMIENTO DE OBTENCIÓN DE PRODUCTOS DE POLIMERIZACIÓN, POLICONDENSACIÓN O POLIADICIÓN QUE CONTIENEN NANOGEL DE SAL METÁLICA
23817	VALE S.A	PROCESO PARA LA PRODUCCIÓN DE NÍQUEL Y COBALTO UTILIZANDO HIDRÓXIDO METÁLICO, ÓXIDO METÁLICO Y/O CARBONATO METÁLICO
23782	LEON ENGINEERING S.P.A.	PROCESO PARA LA COMBUSTIÓN DE MATERIALES
23771	BIOCONVERSION TECHNOLOGIES LIMITED	MEJORAMIENTO DE LA PRODUCCIÓN MICROBIANA DE ETANOL
23610	Ventura Ribeiro de Matos, Antonio	TRAMPA PLEGABLE PARA PECES
23601	KEIT LTD	MÉTODO PARA LA PROTECCIÓN DE LA ORIGINALIDAD DE LOS PRODUCTOS
23359	JUPITER OXIGEN CORPORATION	SISTEMA DE COMBUSTIÓN ABASTECIDO CON OXIGENO
23268	MICROMET AG	NUEVO MÉTODO PARA LA PRODUCCIÓN DE RECEPTORES DE ANTÍGENO ANTI-HUMANOS Y USOS DE LOS MISMOS
23252	MICROMET AG	POLIPÉPTIDOS INNOVADORES CD19 X CD3 ESPECÍFICOS Y SU UTILIZACIÓN
23216	SYNGENTA PARTICIPATIONS AG	SOLVATOS DE PIMETROZINA

Año CXII

Boletín Oficial N°319

Índice de estado legal.

Ratificación de Denegadas sin oposición

(21)

2008-0221

(71)

SK CHEMICALS CO., LTD.

(54)

COMPOSICIÓN FARMACÉUTICA
ESTABLE CONTENIENDO DOCE-
TAXEL Y SU PREPARACIÓN

Índice de estado legal.

No admitidas al trámite

(21)

2014-0010

(71)

NOVARTIS AG

(54)

NUEVOS COMPUESTOS DE 4-
PIPERIDINILO PARA USO COMO
INHIBIDORES DE LA TANKIRASA

Dibujos y Modelos Industriales

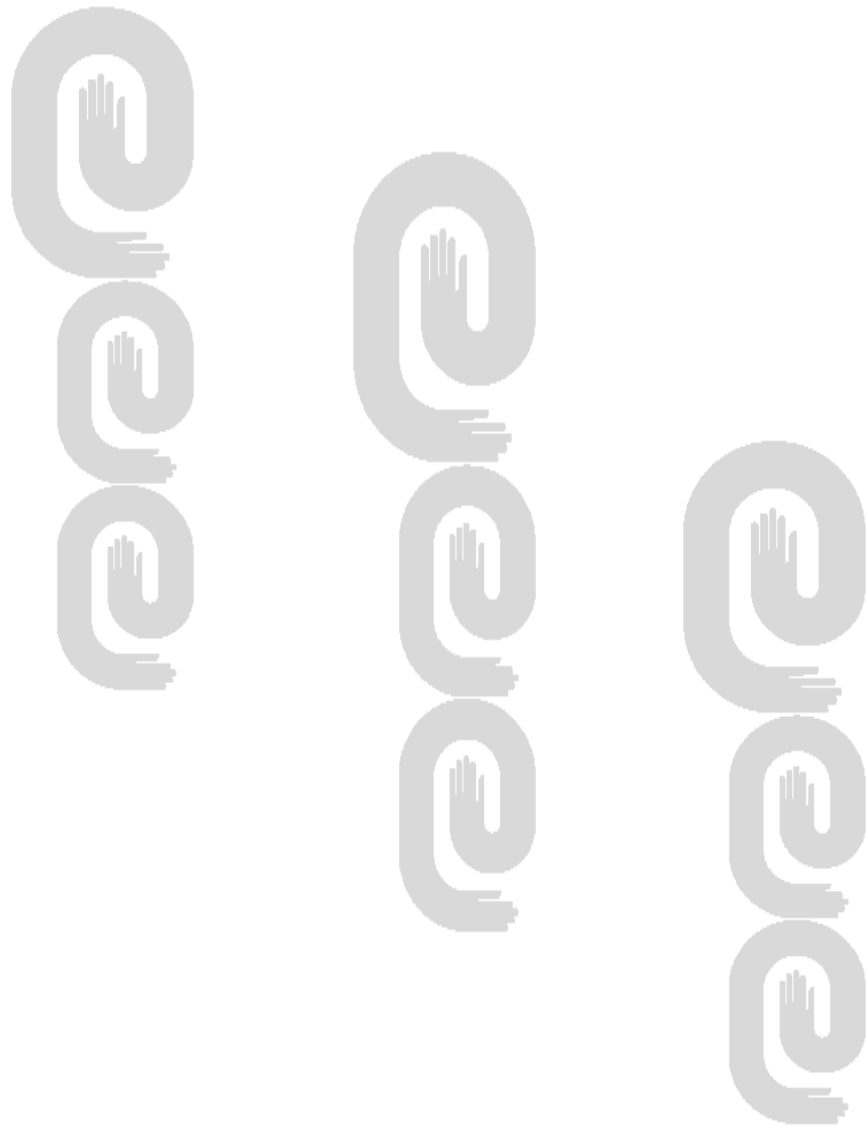

**Códigos numéricos para la identificación de datos. Según norma OMPI ST-80.
Dibujos y Modelos Industriales**

- (11) Número de documento y Código de Tipo de Documento según la Norma ST-16.**
- (12) Designación en lenguaje claro del tipo de documento publicado**
- (15) Fecha de registro**
- (21) Número de solicitud.**
- (22) Fecha de solicitud.**
- (28) Número de Dibujos y Modelos Industriales que se incluyen en la presentación**
- (30) Datos relativos a la prioridad.**
- (51) Clasificación Internacional para los Dibujos y Modelos Industriales**
- (54) Título del Dibujo o Modelo Industrial**
- (55) Reproducción del Dibujo o Modelo Industrial**
- (57) Resumen**
- (71) Nombre (s) del (de los) solicitante (s)**
- (72) Nombre (s) del (de los) inventor(s)**
- (73) Nombre(s) del (de los) titular (es)**
- (74) Agente oficial o mandatario.**

Modelos Industriales

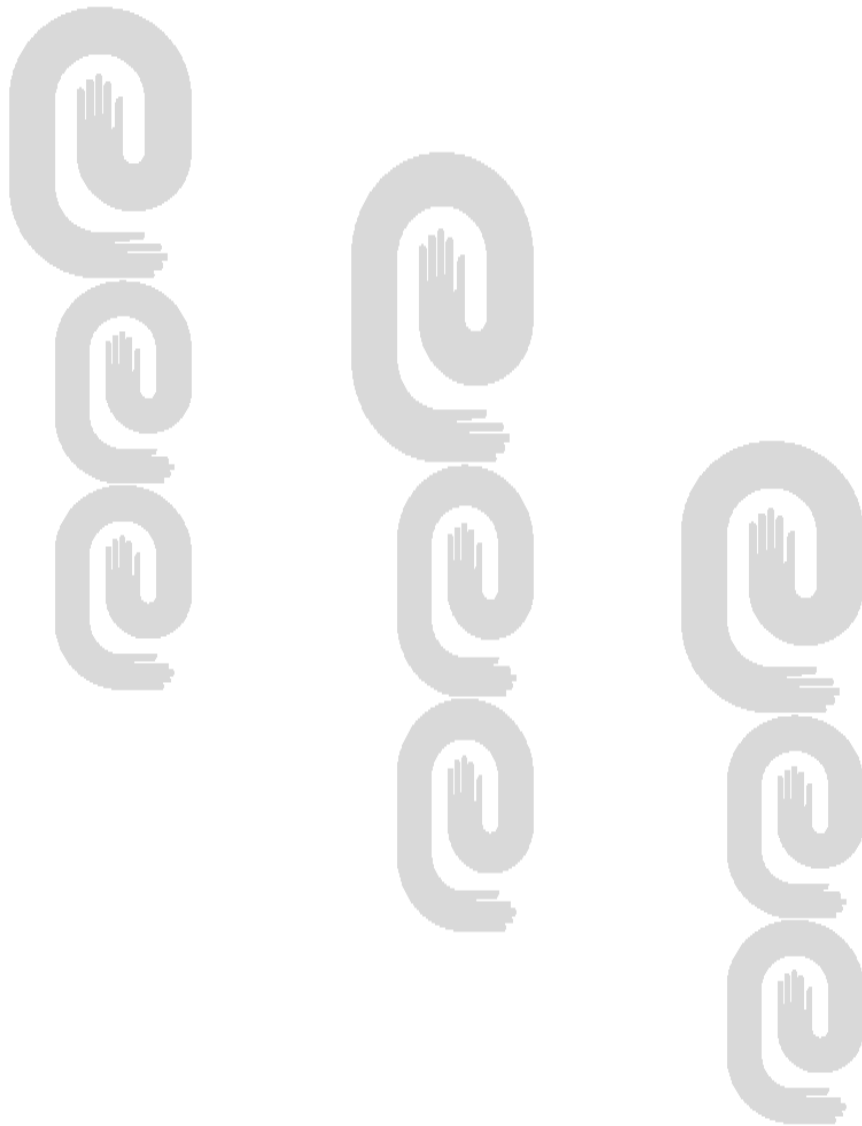

SOLICITUDES DE MODELO INDUSTRIAL PRESENTADAS EN VIRTUD DEL DECRETO LEY 290

- (12)- Solicitud de Registro de Modelo Industrial
- (13)- S4
- (21)- 2014-0001
- (22)- 2014.02.05
- (30)- 2013.08.09 JP 2013-018413
- (51)- 14-01 y 14-02
- (54)- TERMINAL DE INFORMACIÓN PORTÁTIL

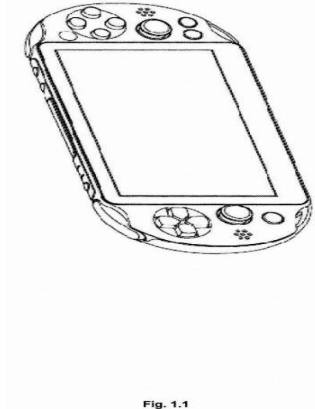

Fig. 1.1



Fig. 1.2

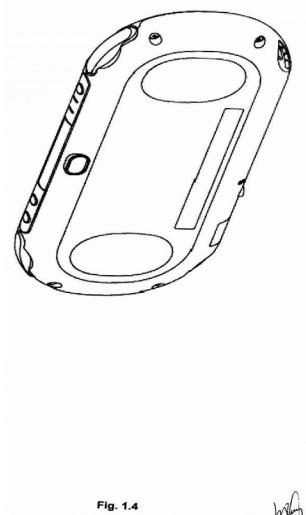
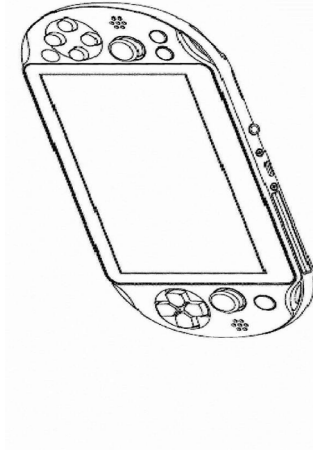

Fig. 1.4

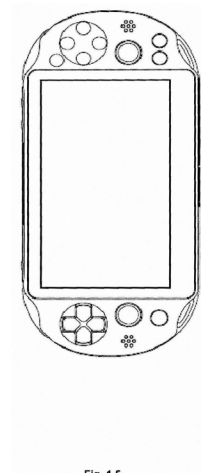
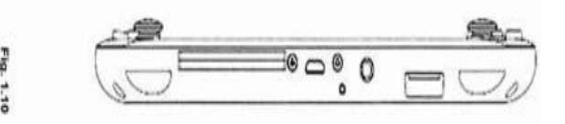
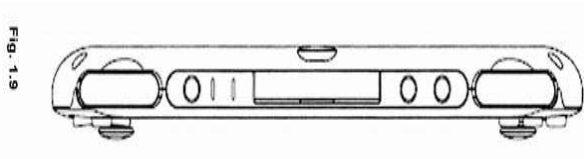
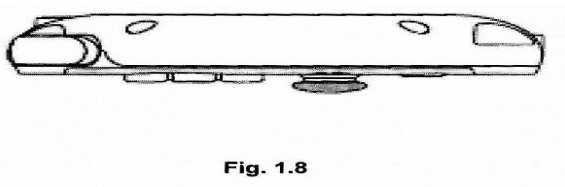
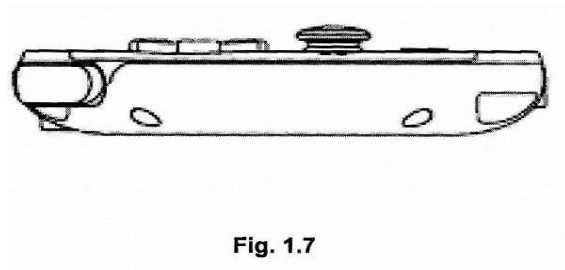
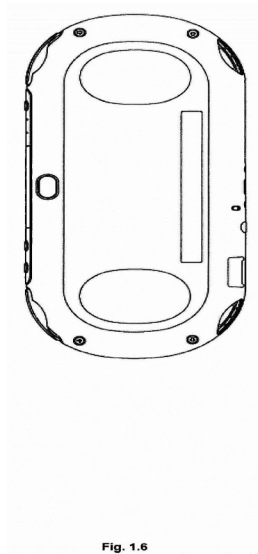

Fig. 1.5



- (71)(73)- SONY COMPUTER ENTERTAINMENT INC., con domicilio legal en 1-7-1, Konan, Minato-ku, Tokyo, JP
- (72)- Nokuo, Taishi, JP
- (74)- Ruiz Sotolongo, María Lourdes, CU

SOLICITUDES DE MODELO INDUSTRIAL PRESENTADAS EN VIRTUD DEL DECRETO LEY 290

- (12)- Solicitud de Registro de Modelo Industrial
- (13)- S4
- (21)- 2014-0004
- (22)- 2014.04.11
- (51)- 06-03
- (54)- MESA CON ADITAMENTOS PARA JUGAR BEISBOL



Fig. 1.1



Fig. 1.2



Fig. 1.3



Fig. 1.4

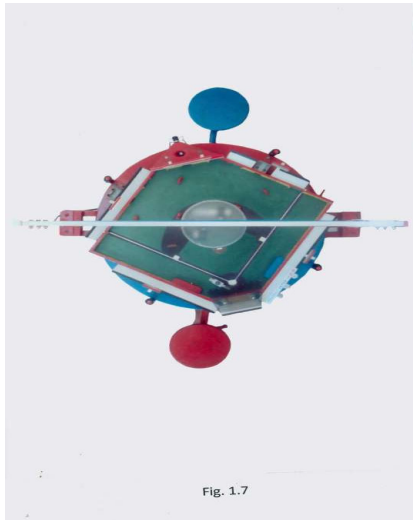

Fig. 1.5



Fig. 1.6

SOLICITUDES DE MODELO INDUSTRIAL PRESENTADAS EN VIRTUD DEL DECRETO LEY 290



- (71)(73)- Sanabria Ojeda, Luciano, con domicilio en calle 160, número 6717, entre 67 y 69. La Lisa, La Habana, CU
(72)- Sanabria Ojeda, Luciano, CU
-

- (12)- Solicitud de Registro de Modelo Industrial
(13)- S4
(21)- 2014-0005
(22)- 2014.05.13
(30)- 2013.11.14 UE 002345397-0001 y 2013.11.14 UE 00234562-0001
(51)- 08-03
(54)- CORTADORAS DE CERÁMICA

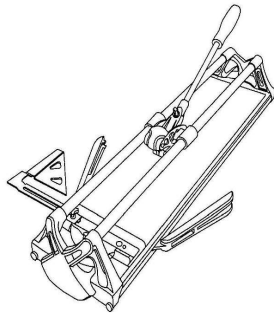
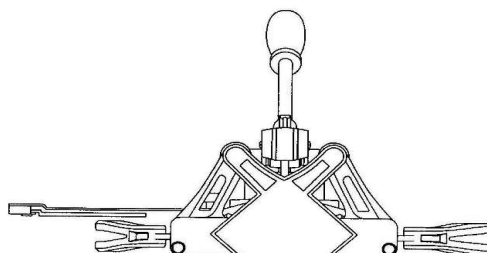

Fig. 1.1



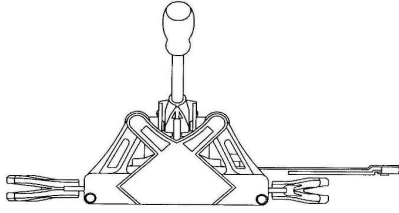

Fig. 1.3

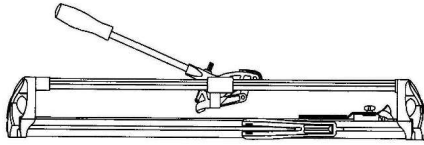

Fig. 1.4

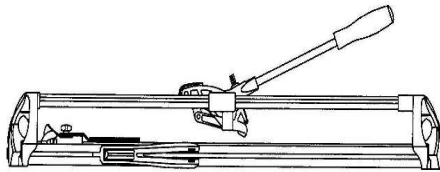

Fig. 1.5

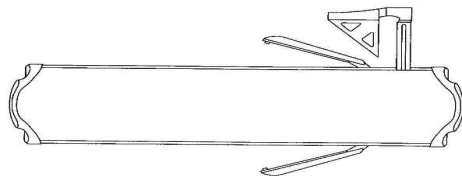
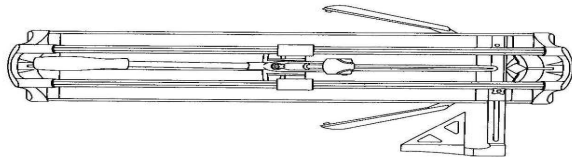

Fig. 1.7

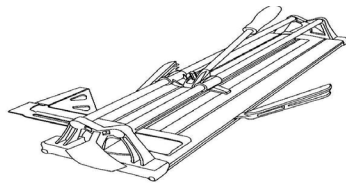

Fig. 2.1

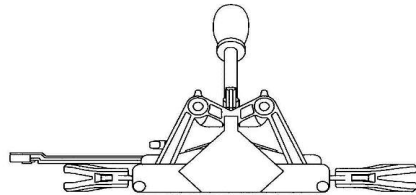

Fig. 2.2

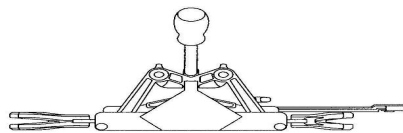

Fig. 2.3

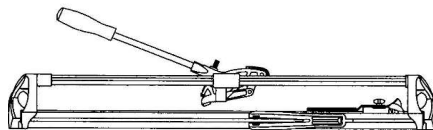

Fig. 2.4

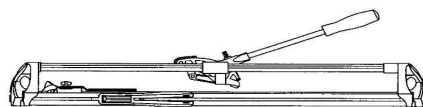

Fig. 2.5

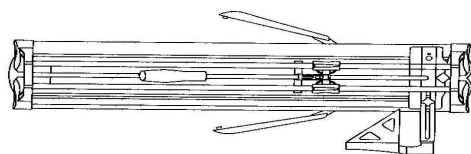

Fig. 2.6

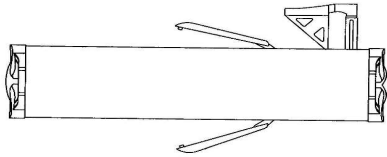
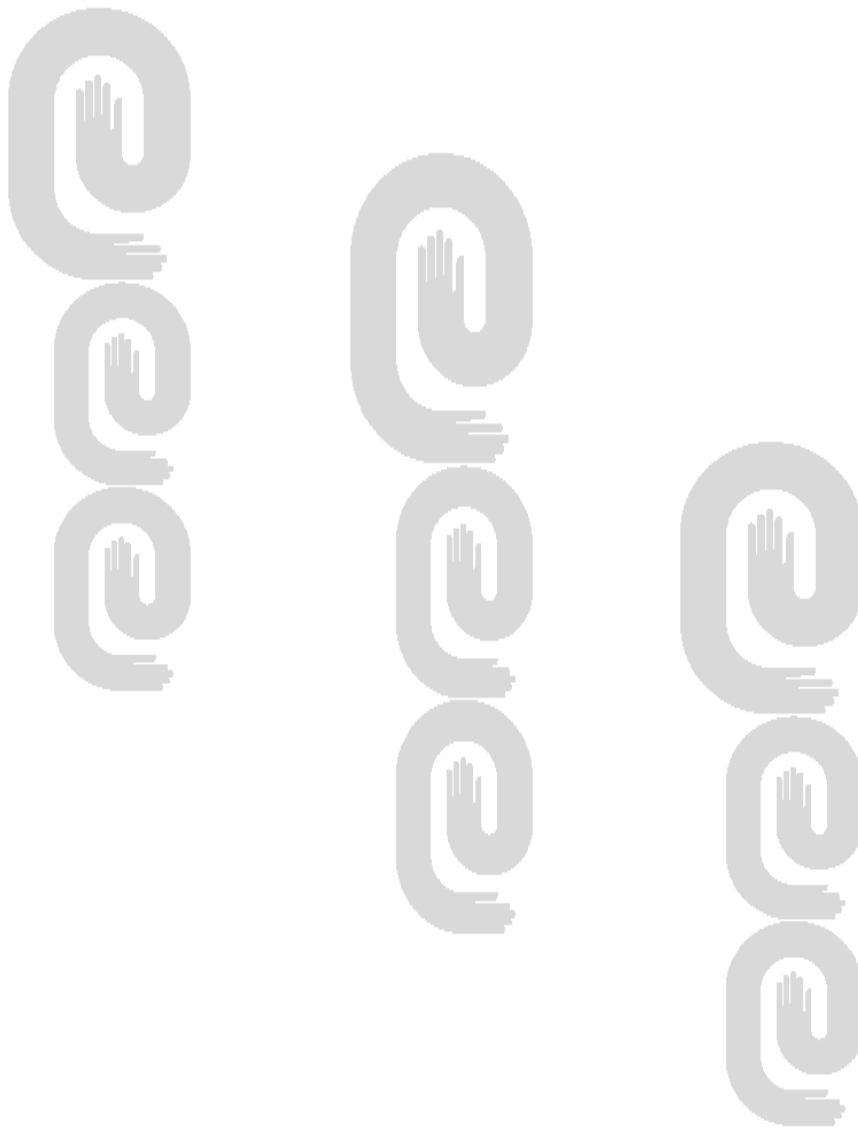

Fig. 2.7

- (71)(73)**- GERMANS BOADA, S.A., con domicilio legal en Pol. Ind. Can Roses Avenida Olimpiades, s/n.
081191 Barcelona, ES
- (72)**- Roselló Garcallo, Alex, ES y Gamisans Berenger, Carles, ES
- (74)**- Ruiz Sotolongo, María Lourdes, CU
-

Estados legales Modelos Industriales



Año CXII

Boletín Oficial N°319

Índice de estado legal.

Caducas por falta de pago

Modelos Industriales

(11)
2254

(71)

GRUPO SEB DO BRASIL PRODUCTOS DOMÉSTICOS
LTDA

(54)

REJILLA DE VENTILADOR

Modelos de Utilidad

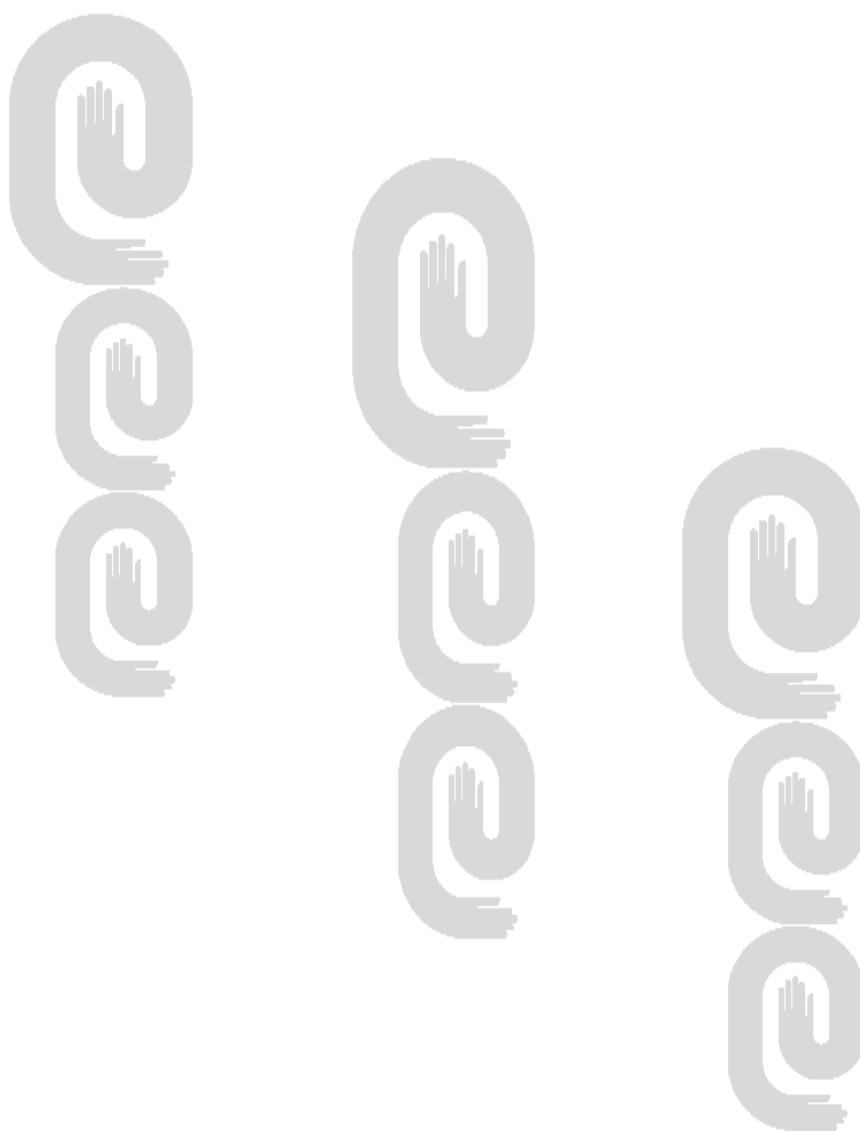

Estados legales Modelos de Utilidad

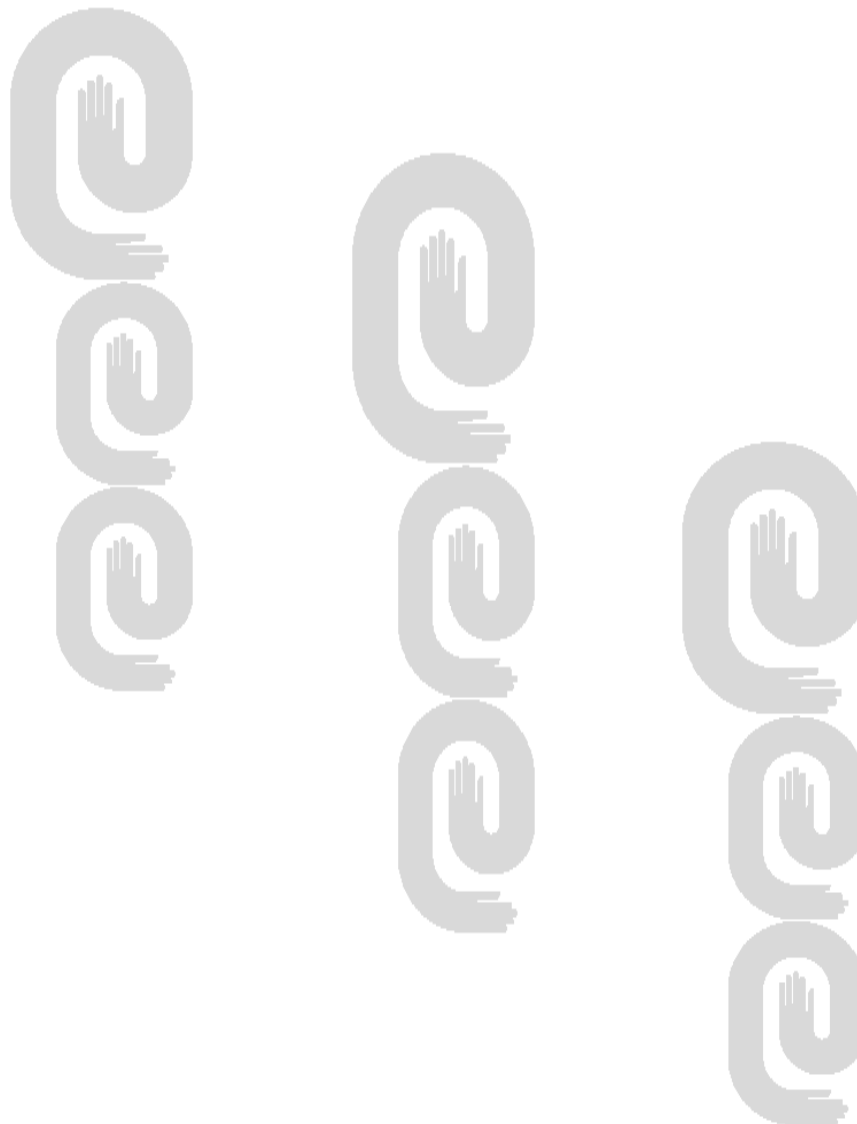

Índice de estado legal.

Abandonadas

Modelos de Utilidad

(21)

(71)

(54)

2014-0001

Peña Reyes, Alcides

FIJADOR PARA PATAS DE ESPE-
JUELOS

2013-0002

Triay Núñez, Jorge Luis

EXTENSIÓN PORTÁTIL TEMPORI-
ZADA

2012-0002

Escasena Guillarón, José Luis

GATEADOR, ANDADOR, COLUM-
PIO

Jurídico

Procesos legales

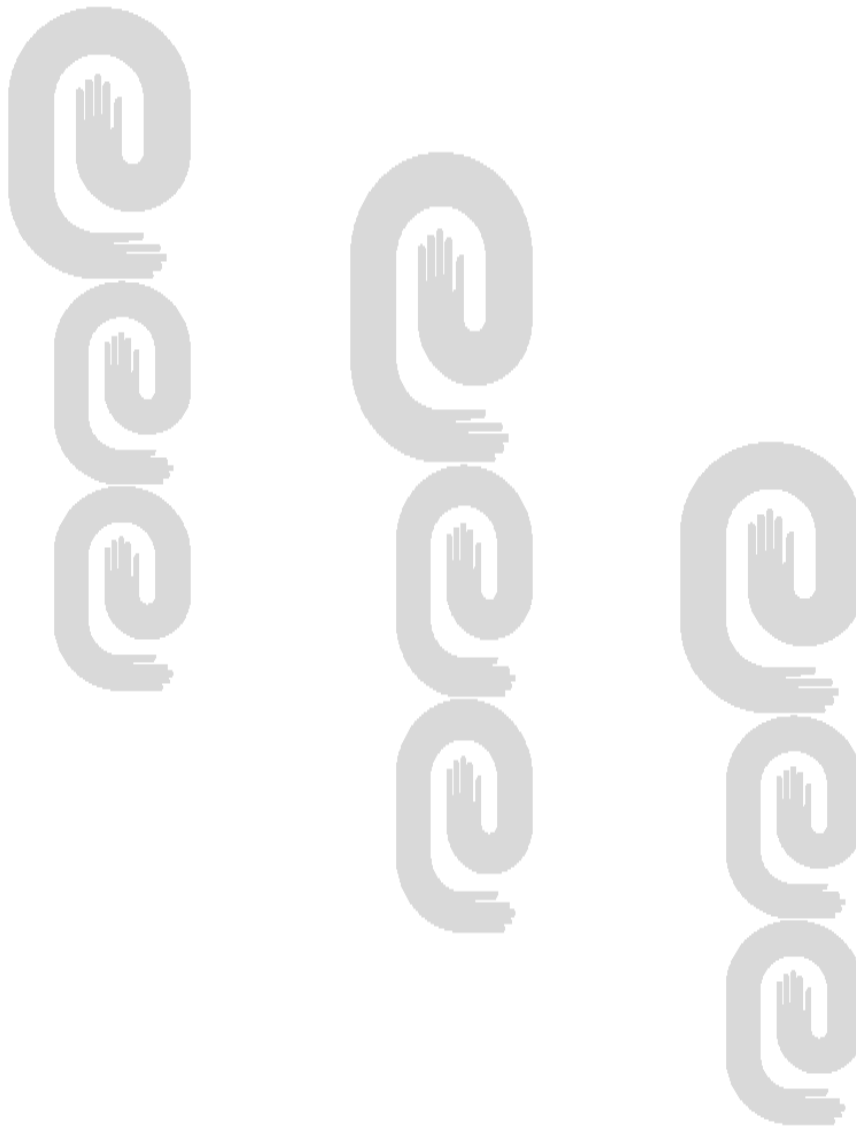

RECURSO DE ALZADA INTERPUESTO

Marcas

No. Sol.	Denominación	Clases	Solicitante	Recurrente	Fecha de presentación del Recurso
2004-0149	NIÑA BONITA y diseño	29, 30, 35 y 39	EMPRESA COMERCIALIZADORA DE PRODUCTOS AGROPECUARIOS Y AGROINDUSTRIALES, CUBAGRO S.A.	EMPRESA COMERCIALIZADORA DE PRODUCTOS AGROPECUARIOS Y AGROINDUSTRIALES, CUBAGRO S.A.	21 de octubre de 2013
2012-0216	CAGUAYO y diseño	25	ROLANDO RICARDO EXPÓSITO	ROLANDO RICARDO EXPÓSITO	8 de septiembre de 2014
2013-0096	DUJO y diseño	35	UNIÓN DE LA INDUSTRIA DE MUEBLES, DUJO	UNIÓN DE LA INDUSTRIA DE MUEBLES, DUJO	19 de septiembre de 2014
2013-0124	CLUB PREMIUM y diseño	41, 43 y 44	GRUPO HOTELERO GRAN CARIBE S.A.	GRUPO HOTELERO GRAN CARIBE S.A.	6 de agosto de 2014
2013-0209	Figurativa	34	EMPRESA CUBANA DEL TABACO,CUBATABACO	EMPRESA CUBANA DEL TABACO,CUBATABACO	3 de noviembre de 2014
2013-0257	COFFEE-MATE y diseño	29	SOCIÉTÉ DES PRODUITS NESTLÉ, S.A.	SOCIÉTÉ DES PRODUITS NESTLÉ, S.A.	8 de septiembre de 2014
2013-0258	Figurativa	29	SOCIÉTÉ DES PRODUITS NESTLÉ, S.A.	SOCIÉTÉ DES PRODUITS NESTLÉ, S.A.	8 de septiembre de 2014
2013-0327	CE EMPRENDE y diseño	16, 25, 35, 36, 41 y 45	ROLANDO SUAREZ COBIAN; JORGE MANDILEGO ALFONSO	ROLANDO SUAREZ COBIAN; JORGE MANDILEGO ALFONSO	27 de junio de 2014
2013-0330	TROPICANA y diseño	32	TROPICANA PRODUCTS, INC.	TROPICANA PRODUCTS, INC.	17 de noviembre de 2014
2013-0398	TOOTH DEFENDERS y diseño	16 y 41	COLGATE-PALMOLIVE COMPANY	COLGATE-PALMOLIVE COMPANY	22 de septiembre de 2014

ÍNDICES INFORMATIVOS



Índice de las marcas por clasificación internacional de productos y servicios

Clases	Denominación	No_Solic	Titular
9, 35, 41, 42 y 45	DYXEL SOLUTIONS y diseño	2014-0813	Nilo Tomás Díaz Alés
9, 16 y 41	LECTURA MARAVILLAS	2014-0814	McGraw-Hill School Education Holdings, LLC
9, 11 y 24	ONIDA y diseño	2014-0537	MINI MUNDO (SATGURU), S.A.
9	TAINO y diseño	2014-0916	EMPRESA DE ACUMULADORES XX ANIVERSARIO
7	CLARK y diseño	2014-0810	GUSTAVO ALEJANDRO FUENTES LEDO
5	ALLERGAN y diseño	2014-0818	GUSTAVO ALEJANDRO FUENTES LEDO
5	ACTAVIS y diseño	2014-0819	GUSTAVO ALEJANDRO FUENTES LEDO
5	GILEAD y diseño	2014-0820	GUSTAVO ALEJANDRO FUENTES LEDO
5	BIOGEN IDEC y diseño	2014-0828	GUSTAVO ALEJANDRO FUENTES LEDO
5	TRAYENTA	2014-0734	BOEHRINGER INGELHEIM INTERNATIONAL GMBH
43	LA COCINITA	2014-0722	EMPRESA MUNICIPAL DE SERVICIOS GASTRONÓMICOS MATANZAS
43	DQ y diseño	2014-0802	GUSTAVO ALEJANDRO FUENTES LEDO
43	LAJAS y diseño	2014-0780	Paulino Dominguez Torres
42	SERVITALLY, AGENCIA DE TARJAS E INSPECCIÓN DE AVERÍAS, TALLYNG AND INSPECTION AGENCY y diseño	2014-0049	EMPRESA DE SERVICIOS DE TARJAS E INSPECCIÓN DE AVERÍAS SERVITALLY
41	PIXAR	2014-0834	GUSTAVO ALEJANDRO FUENTES LEDO
39	JETBLUE y diseño	2014-0796	GUSTAVO ALEJANDRO FUENTES LEDO
39	PRICELINE.COM y diseño	2014-0797	GUSTAVO ALEJANDRO FUENTES LEDO
39	SPIRIT AIRLINES y diseño	2014-0798	GUSTAVO ALEJANDRO FUENTES LEDO
39	V VALERO y diseño	2014-0831	GUSTAVO ALEJANDRO FUENTES LEDO
39	MARATHON OIL y diseño	2014-0832	GUSTAVO ALEJANDRO FUENTES LEDO
39	RYDER y diseño	2014-0803	GUSTAVO ALEJANDRO FUENTES LEDO
37, 39 y 43	ENOC, EMPRESA OPERADORA DE CONTENEDORES, y diseño	2014-0174	EMPRESA OPERADORA DE CONTENEDORES
37 y 40	COOPERATIVA SERVICIOS TÉCNICOS TORPEDO y diseño	2014-0399	Michel Toledo Hernández
37 y 40	SERVICONST y diseño	2014-0366	Julio Ramón Reyes González
37	Figurativa	2014-0891	EMPRESA DE MANTENIMIENTO VIAL Y CONSTRUCCIONES DE VILLA CLARA
37	ARMACONS	2014-0915	Gilberto Oneis Maranillo Gala; Barbara Magda Arteaga Salazar
37	CCORAL y diseño	2014-0790	Cooperativa de Tratamiento de Superficies CCORAL

Año CXII**Boletín Oficial N°319**

Clases	Denominación	No_Solic	Titular
36	CBRE y diseño	2014-0833	GUSTAVO ALEJANDRO FUENTES LEDO
35, 41 y 44	IMAGEN FONTE ACADEMIA PELU- QUERÍA DE ESTILO y diseño	2014-0445	ARMANDO JACINTO FONTE GUERRA
35, 39 y 43	TELEPIZZA y diseño	2014-0852	Ricardo Ismael Ramírez Piñera
35, 39 y 43	EL BALCÓN DE LOS HELECHOS y diseño	2014-0757	CONCEPCIÓN MORERA CABREJA
35 y 41	AGUA	2014-0933	Yanel González Pérez
35	KROGER y diseño	2014-0822	GUSTAVO ALEJANDRO FUENTES LEDO
33, 35 y 39	RISTARR y diseño	2014-0762	FRANK ERNESTO RIVAS OROZCO
32	TANG	2014-0623	INTERCONTINENTAL GREAT BRANDS LLC
30, 35 y 43	DON PEPPA	2014-0728	Vladimir Tan Castañeda
30	STRIDE	2014-0621	INTERCONTINENTAL GREAT BRANDS LLC
30	CHIPS AHOY	2014-0622	INTERCONTINENTAL GREAT BRANDS LLC
30	BADIA y diseño	2014-0825	GUSTAVO ALEJANDRO FUENTES LEDO
29 y 30	TOBLERONE	2014-0624	Mondelez Europe GmbH
29 y 30	LA CARRETA y diseño	2014-0727	VALLS HOLDING, INC
29	PRODUCTOS CÁRNICOS TORI- SUR y diseño	2014-0460	EMPRESA AGROINDUSTRIAL DE GRANOS SUR DEL JÍBARO
29	PLUMROSE y diseño	2014-0392	PLUMLATAM HOLDING, ApS.
29	SCHWAN'S y diseño	2014-0817	GUSTAVO ALEJANDRO FUENTES LEDO
29	CERTIFIED ANGUS BEEF y diseño	2014-0827	GUSTAVO ALEJANDRO FUENTES LEDO
29	KOCH FOODS y diseño	2014-0836	GUSTAVO ALEJANDRO FUENTES LEDO
25, 35, 41 y 42	TRIUNFO y diseño	2014-0750	EMPRESA DE CONFECCIONES ANTARES
25, 35, 41 y 42	TUREY y diseño	2014-0752	EMPRESA DE CONFECCIONES ANTARES
25	WEB	2014-0815	VELOCITY APPARELZ COMPANY
25	WED DENIM	2014-0816	VELOCITY APPARELZ COMPANY
21	PRESTO	2014-0109	NATIONAL PRESTO INDUSTRIES, INC.
21	S SAN JAMAR y diseño	2014-0801	GUSTAVO ALEJANDRO FUENTES LEDO
20, 37 y 44	COMIXVAR ESTRUCTURAS MECÁ- NICAS CONSTRUCTIVAS y diseño	2014-0261	COOPERATIVA DE CONSTRUCCIÓN A CO- RAZÓN LIMPIO. COMIXVAR
2	CARBOLINE y diseño	2014-0823	GUSTAVO ALEJANDRO FUENTES LEDO
2	DIAMOND VOGEL y diseño	2014-0824	GUSTAVO ALEJANDRO FUENTES LEDO
19 y 37	ALTERRA y diseño	2014-0767	MARIO DE JESÚS DOMÍNGUEZ GONZÁLEZ
19 y 20	MASONITE PUERTAS MOLDEA- DAS y diseño	2014-0036	PARDO PÉREZ, RAMÓN BENJAMÍN
19	GRANIFLOOR y diseño	2014-0725	JULIO ALFREDO RUFIN BRAVO

Clases	Denominación	No_Solic	Titular
19	STYRELF	2014-0461	TOTAL SA
19	BOISE CASCADE y diseño	2014-0829	GUSTAVO ALEJANDRO FUENTES LEDO
16, 35, 36, 41 y 42	INTERNATIONAL INVESTMENT BANK y diseño	2014-0747	INTERNATIONAL INVESTMENT BANK
16, 35, 36, 41 y 42	Figurativa	2014-0748	INTERNATIONAL INVESTMENT BANK
16, 35 y 40	LA LUCECITA y diseño	2014-0763	LEONARDO HEREDIA MARTÍNEZ
16	INTERNATIONAL PAPER y diseño	2014-0826	GUSTAVO ALEJANDRO FUENTES LEDO
16	MARCAL	2014-0800	GUSTAVO ALEJANDRO FUENTES LEDO
12 y 35	B BERA y diseño	2014-0717	Elias Beirouti Khouri
12	JOHN DEERE y diseño	2014-0830	GUSTAVO ALEJANDRO FUENTES LEDO
12	GULFSTEAM	2014-0837	GUSTAVO ALEJANDRO FUENTES LEDO
11	SIALEX	2014-0935	PHOENIX RING MANUFAKTUR
10 y 28	LP SUPPORT y diseño	2014-0934	LA POINTIQUE INTERNATIONAL LTD.
10	MEDLINE y diseño	2014-0804	GUSTAVO ALEJANDRO FUENTES LEDO
10	MEDTRONIC y diseño	2014-0805	GUSTAVO ALEJANDRO FUENTES LEDO
10	Z ZIMMER y diseño	2014-0806	GUSTAVO ALEJANDRO FUENTES LEDO
10	ARTHREX y diseño	2014-0807	GUSTAVO ALEJANDRO FUENTES LEDO
10	BD y diseño	2014-0808	GUSTAVO ALEJANDRO FUENTES LEDO
10	BARD y diseño	2014-0809	GUSTAVO ALEJANDRO FUENTES LEDO
1, 5 y 35	CIPY	2014-0410	AGRIA S.A.
1, 5 y 35	GOLPE	2014-0411	AGRIA S.A.
1, 5 y 35	LOGOS	2014-0412	AGRIA S.A.
1	SUSFILT	2014-0730	EMPRESA GEOMINERA DEL CENTRO

Año CXII**Boletín Oficial N°319****Índice de las marcas por denominación**

Denominación	No_Solic	Titular	Clases
DYXEL SOLUTIONS y diseño	2014-0813	Nilo Tomás Díaz Alés	9, 35, 41, 42 y 45
LECTURA MARAVILLAS	2014-0814	McGraw-Hill School Education Holdings, LLC	9, 16 y 41
ONIDA y diseño	2014-0537	MINI MUNDO (SATGURU), S.A.	9, 11 y 24
TAINO y diseño	2014-0916	EMPRESA DE ACUMULADORES XX ANIVERSARIO	9
CLARK y diseño	2014-0810	GUSTAVO ALEJANDRO FUENTES LEDO	7
ALLERGAN y diseño	2014-0818	GUSTAVO ALEJANDRO FUENTES LEDO	5
ACTAVIS y diseño	2014-0819	GUSTAVO ALEJANDRO FUENTES LEDO	5
GILEAD y diseño	2014-0820	GUSTAVO ALEJANDRO FUENTES LEDO	5
BIOGEN IDEC y diseño	2014-0828	GUSTAVO ALEJANDRO FUENTES LEDO	5
TRAYENTA	2014-0734	BOEHRINGER INGELHEIM INTERNATIONAL GMBH	5
LA COCINITA	2014-0722	EMPRESA MUNICIPAL DE SERVICIOS GASTRONÓMICOS MATANZAS	43
DQ y diseño	2014-0802	GUSTAVO ALEJANDRO FUENTES LEDO	43
LAJAS y diseño	2014-0780	Paulino Dominguez Torres	43
SERVITALLY, AGENCIA DE TARJAS E INSPECCIÓN DE AVERÍAS, TALLYNG AND INSPECTION AGENCY y diseño	2014-0049	EMPRESA DE SERVICIOS DE TARJAS E INSPECCIÓN DE AVERÍAS SERVITALLY	42
PIXAR	2014-0834	GUSTAVO ALEJANDRO FUENTES LEDO	41
JETBLUE y diseño	2014-0796	GUSTAVO ALEJANDRO FUENTES LEDO	39
PRICELINE.COM y diseño	2014-0797	GUSTAVO ALEJANDRO FUENTES LEDO	39
SPIRIT AIRLINES y diseño	2014-0798	GUSTAVO ALEJANDRO FUENTES LEDO	39
V VALERO y diseño	2014-0831	GUSTAVO ALEJANDRO FUENTES LEDO	39
MARATHON OIL y diseño	2014-0832	GUSTAVO ALEJANDRO FUENTES LEDO	39
RYDER y diseño	2014-0803	GUSTAVO ALEJANDRO FUENTES LEDO	39
ENOC, EMPRESA OPERADORA DE CONTENEDORES, y diseño	2014-0174	EMPRESA OPERADORA DE CONTENEDORES	37, 39 y 43
COOPERATIVA SERVICIOS TÉCNICOS TORPEDO y diseño	2014-0399	Michel Toledo Hernández	37 y 40
SERVICONST y diseño	2014-0366	Julio Ramón Reyes González	37 y 40
Figurativa	2014-0891	EMPRESA DE MANTENIMIENTO VIAL Y CONSTRUCCIONES DE VILLA CLARA	37
ARMACONS	2014-0915	Gilberto Oneis Marañillo Gala; Barbara Magda Arteaga Salazar	37
CCORAL y diseño	2014-0790	Cooperativa de Tratamiento de Superficies CCORAL	37

Denominación	No_Solic	Titular	Clases
CBRE y diseño	2014-0833	GUSTAVO ALEJANDRO FUENTES LEDO	36
IMAGEN FONTE ACADEMIA PELU- QUERÍA DE ESTILO y diseño	2014-0445	ARMANDO JACINTO FONTE GUERRA	35, 41 y 44
TELEPIZZA y diseño	2014-0852	Ricardo Ismael Ramírez Piñera	35, 39 y 43
EL BALCÓN DE LOS HELECHOS y diseño	2014-0757	CONCEPCIÓN MORERA CABREJA	35, 39 y 43
AGUA	2014-0933	Yanel González Pérez	35 y 41
KROGER y diseño	2014-0822	GUSTAVO ALEJANDRO FUENTES LEDO	35
RISTARR y diseño	2014-0762	FRANK ERNESTO RIVAS OROZCO	33, 35 y 39
TANG	2014-0623	INTERCONTINENTAL GREAT BRANDS LLC	32
DON PEPPPO	2014-0728	Vladimir Tan Castañeda	30, 35 y 43
STRIDE	2014-0621	INTERCONTINENTAL GREAT BRANDS LLC	30
CHIPS AHOY	2014-0622	INTERCONTINENTAL GREAT BRANDS LLC	30
BADIA y diseño	2014-0825	GUSTAVO ALEJANDRO FUENTES LEDO	30
TOBLERONE	2014-0624	Mondelez Europe GmbH	29 y 30
LA CARRETA y diseño	2014-0727	VALLS HOLDING, INC	29 y 30
PRODUCTOS CÁRNICOS TORI- SUR y diseño	2014-0460	EMPRESA AGROINDUSTRIAL DE GRANOS SUR DEL JÍBARO	29
PLUMROSE y diseño	2014-0392	PLUMLATAM HOLDING, ApS.	29
SCHWAN'S y diseño	2014-0817	GUSTAVO ALEJANDRO FUENTES LEDO	29
CERTIFIED ANGUS BEEF y diseño	2014-0827	GUSTAVO ALEJANDRO FUENTES LEDO	29
KOCH FOODS y diseño	2014-0836	GUSTAVO ALEJANDRO FUENTES LEDO	29
TRIUNFO y diseño	2014-0750	EMPRESA DE CONFECCIONES ANTARES	25, 35, 41 y 42
TUREY y diseño	2014-0752	EMPRESA DE CONFECCIONES ANTARES	25, 35, 41 y 42
WEB	2014-0815	VELOCITY APPARELZ COMPANY	25
WED DENIM	2014-0816	VELOCITY APPARELZ COMPANY	25
PRESTO	2014-0109	NATIONAL PRESTO INDUSTRIES, INC.	21
S SAN JAMAR y diseño	2014-0801	GUSTAVO ALEJANDRO FUENTES LEDO	21
COMIXVAR ESTRUCTURAS MECÁ- NICAS CONSTRUCTIVAS y diseño	2014-0261	COOPERATIVA DE CONSTRUCCIÓN A CORAZÓN LIMPIO. COMIXVAR	20, 37 y 44
CARBOLINE y diseño	2014-0823	GUSTAVO ALEJANDRO FUENTES LEDO	2
DIAMOND VOGEL y diseño	2014-0824	GUSTAVO ALEJANDRO FUENTES LEDO	2
ALTERRA y diseño	2014-0767	MARIO DE JESÚS DOMÍNGUEZ GONZÁ- LEZ	19 y 37

Año CXII**Boletín Oficial N°319****Denominación**

MASONITE PUERTAS MOLDEADAS y diseño

No_Solic

2014-0036

Titular

PARDO PÉREZ, RAMÓN BENJAMÍN

Clases

19 y 20

GRANIFLOOR y diseño

2014-0725

JULIO ALFREDO RUFIN BRAVO

19

STYRELF

2014-0461

TOTAL SA

19

BOISE CASCADE y diseño

2014-0829

GUSTAVO ALEJANDRO FUENTES LEDO

19

INTERNATIONAL INVESTMENT BANK y diseño

2014-0747

INTERNATIONAL INVESTMENT BANK

16, 35, 36, 41 y 42

Figurativa

2014-0748

INTERNATIONAL INVESTMENT BANK

16, 35, 36, 41 y 42

LA LUCECITA y diseño

2014-0763

LEONARDO HEREDIA MARTÍNEZ

16, 35 y 40

INTERNATIONAL PAPER y diseño

2014-0826

GUSTAVO ALEJANDRO FUENTES LEDO

16

MARCAL

2014-0800

GUSTAVO ALEJANDRO FUENTES LEDO

16

B BERA y diseño

2014-0717

Elias Beirouti Khouri

12 y 35

JOHN DEERE y diseño

2014-0830

GUSTAVO ALEJANDRO FUENTES LEDO

12

GULFSTEAM

2014-0837

GUSTAVO ALEJANDRO FUENTES LEDO

12

SIALEX

2014-0935

PHOENIX RING MANUFAKTUR

11

LP SUPPORT y diseño

2014-0934

LA POINTIQUE INTERNATIONAL LTD.

10 y 28

MEDLINE y diseño

2014-0804

GUSTAVO ALEJANDRO FUENTES LEDO

10

MEDTRONIC y diseño

2014-0805

GUSTAVO ALEJANDRO FUENTES LEDO

10

Z ZIMMER y diseño

2014-0806

GUSTAVO ALEJANDRO FUENTES LEDO

10

ARTHREX y diseño

2014-0807

GUSTAVO ALEJANDRO FUENTES LEDO

10

BD y diseño

2014-0808

GUSTAVO ALEJANDRO FUENTES LEDO

10

BARD y diseño

2014-0809

GUSTAVO ALEJANDRO FUENTES LEDO

10

CIPY

2014-0410

AGRIA S.A.

1, 5 y 35

GOLPE

2014-0411

AGRIA S.A.

1, 5 y 35

LOGOS

2014-0412

AGRIA S.A.

1, 5 y 35

SUSFILT

2014-0730

EMPRESA GEOMINERA DEL CENTRO

1

Índice de las marcas por titular

Titular	No. Solic.	Denominación	Clases
Nilo Tomás Díaz Alés	2014-0813	DYXEL SOLUTIONS y diseño	9, 35, 41, 42 y 45
McGraw-Hill School Education Holdings, LLC	2014-0814	LECTURA MARAVILLAS	9, 16 y 41
MINI MUNDO (SATGURU), S.A.	2014-0537	ONIDA y diseño	9, 11 y 24
EMPRESA DE ACUMULADORES XX ANIVERSARIO	2014-0916	TAINO y diseño	9
GUSTAVO ALEJANDRO FUENTES LEDO	2014-0810	CLARK y diseño	7
GUSTAVO ALEJANDRO FUENTES LEDO	2014-0818	ALLERGAN y diseño	5
GUSTAVO ALEJANDRO FUENTES LEDO	2014-0819	ACTAVIS y diseño	5
GUSTAVO ALEJANDRO FUENTES LEDO	2014-0820	GILEAD y diseño	5
GUSTAVO ALEJANDRO FUENTES LEDO	2014-0828	BIOGEN IDEC y diseño	5
BOEHRINGER INGELHEIM INTERNATIONAL GMBH	2014-0734	TRAYENTA	5
EMPRESA MUNICIPAL DE SERVICIOS GASTRONÓMICOS MATANZAS	2014-0722	LA COCINITA	43
GUSTAVO ALEJANDRO FUENTES LEDO	2014-0802	DQ y diseño	43
Paulino Dominguez Torres	2014-0780	LAJAS y diseño	43
EMPRESA DE SERVICIOS DE TARJAS E INSPECCIÓN DE AVERÍAS SERVITALLY	2014-0049	SERVITALLY, AGENCIA DE TARJAS E INSPECCIÓN DE AVERÍAS, TALLYNG AND INSPECTION AGENCY y diseño	42
GUSTAVO ALEJANDRO FUENTES LEDO	2014-0834	PIXAR	41
GUSTAVO ALEJANDRO FUENTES LEDO	2014-0796	JETBLUE y diseño	39
GUSTAVO ALEJANDRO FUENTES LEDO	2014-0797	PRICELINE.COM y diseño	39
GUSTAVO ALEJANDRO FUENTES LEDO	2014-0798	SPIRIT AIRLINES y diseño	39
GUSTAVO ALEJANDRO FUENTES LEDO	2014-0831	V VALERO y diseño	39
GUSTAVO ALEJANDRO FUENTES LEDO	2014-0832	MARATHON OIL y diseño	39
GUSTAVO ALEJANDRO FUENTES LEDO	2014-0803	RYDER y diseño	39
EMPRESA OPERADORA DE CONTENEDORES	2014-0174	ENOC, EMPRESA OPERADORA DE CONTENEDORES, y diseño	37, 39 y 43
Michel Toledo Hernández	2014-0399	COOPERATIVA SERVICIOS TÉCNICOS TORPEDO y diseño	37 y 40
Julio Ramón Reyes González	2014-0366	SERVICONST y diseño	37 y 40
EMPRESA DE MANTENIMIENTO VIAL Y CONSTRUCCIONES DE VILLA CLARA	2014-0891	Figurativa	37
Gilberto Oneis Marañillo Gala; Barbara Magda Arteaga Salazar	2014-0915	ARMACONS	37
Cooperativa de Tratamiento de Superficies CCORAL	2014-0790	CCORAL y diseño	37

Año CXII**Boletín Oficial N°319**

Titular	No. Solic.	Denominación	Clases
GUSTAVO ALEJANDRO FUENTES LEDO	2014-0833	CBRE y diseño	36
ARMANDO JACINTO FONTE GUERRA	2014-0445	IMAGEN FONTE ACADEMIA PELUQUERÍA DE ESTILO y diseño	35, 41 y 44
Ricardo Ismael Ramírez Piñera	2014-0852	TELEPIZZA y diseño	35, 39 y 43
CONCEPCIÓN MORERA CABREJA	2014-0757	EL BALCÓN DE LOS HELECHOS y diseño	35, 39 y 43
Yanel González Pérez	2014-0933	AGUA	35 y 41
GUSTAVO ALEJANDRO FUENTES LEDO	2014-0822	KROGER y diseño	35
FRANK ERNESTO RIVAS OROZCO	2014-0762	RISTARR y diseño	33, 35 y 39
INTERCONTINENTAL GREAT BRANDS LLC	2014-0623	TANG	32
Vladimir Tan Castañeda	2014-0728	DON PEPO	30, 35 y 43
INTERCONTINENTAL GREAT BRANDS LLC	2014-0621	STRIDE	30
INTERCONTINENTAL GREAT BRANDS LLC	2014-0622	CHIPS AHOY	30
GUSTAVO ALEJANDRO FUENTES LEDO	2014-0825	BADIA y diseño	30
Mondelez Europe GmbH	2014-0624	TOBLERONE	29 y 30
VALLS HOLDING, INC	2014-0727	LA CARRETA y diseño	29 y 30
EMPRESA AGROINDUSTRIAL DE GRANOS SUR DEL JÍBARO	2014-0460	PRODUCTOS CÁRNICOS TORISUR y diseño	29
PLUMLATAM HOLDING, ApS.	2014-0392	PLUMROSE y diseño	29
GUSTAVO ALEJANDRO FUENTES LEDO	2014-0817	SCHWAN'S y diseño	29
GUSTAVO ALEJANDRO FUENTES LEDO	2014-0827	CERTIFIED ANGUS BEEF y diseño	29
GUSTAVO ALEJANDRO FUENTES LEDO	2014-0836	KOCH FOODS y diseño	29
EMPRESA DE CONFECCIONES ANTARES	2014-0750	TRIUNFO y diseño	25, 35, 41 y 42
EMPRESA DE CONFECCIONES ANTARES	2014-0752	TUREY y diseño	25, 35, 41 y 42
VELOCITY APPARELZ COMPANY	2014-0815	WEB	25
VELOCITY APPARELZ COMPANY	2014-0816	WED DENIM	25
NATIONAL PRESTO INDUSTRIES, INC.	2014-0109	PRESTO	21
GUSTAVO ALEJANDRO FUENTES LEDO	2014-0801	S SAN JAMAR y diseño	21
COOPERATIVA DE CONSTRUCCIÓN A CORAZÓN LIMPIO. COMIXVAR	2014-0261	COMIXVAR ESTRUCTURAS MECÁNICAS CONSTRUCTIVAS y diseño	20, 37 y 44
GUSTAVO ALEJANDRO FUENTES LEDO	2014-0823	CARBOLINE y diseño	2
GUSTAVO ALEJANDRO FUENTES LEDO	2014-0824	DIAMOND VOGEL y diseño	2
MARIO DE JESÚS DOMÍNGUEZ GONZÁLEZ	2014-0767	ALTERRA y diseño	19 y 37

Titular	No. Solic.	Denominación	Clases
PARDO PÉREZ, RAMÓN BENJAMÍN	2014-0036	MASONITE PUERTAS MOLDEADAS y diseño	19 y 20
JULIO ALFREDO RUFIN BRAVO	2014-0725	GRANIFLOOR y diseño	19
TOTAL SA	2014-0461	STYRELF	19
GUSTAVO ALEJANDRO FUENTES LEDO	2014-0829	BOISE CASCADE y diseño	19
INTERNATIONAL INVESTMENT BANK	2014-0747	INTERNATIONAL INVESTMENT BANK y diseño	16, 35, 36, 41 y 42
INTERNATIONAL INVESTMENT BANK	2014-0748	Figurativa	16, 35, 36, 41 y 42
LEONARDO HEREDIA MARTÍNEZ	2014-0763	LA LUCECITA y diseño	16, 35 y 40
GUSTAVO ALEJANDRO FUENTES LEDO	2014-0826	INTERNATIONAL PAPER y diseño	16
GUSTAVO ALEJANDRO FUENTES LEDO	2014-0800	MARCAL	16
Elias Beirouti Khouri	2014-0717	B BERA y diseño	12 y 35
GUSTAVO ALEJANDRO FUENTES LEDO	2014-0830	JOHN DEERE y diseño	12
GUSTAVO ALEJANDRO FUENTES LEDO	2014-0837	GULFSTEAM	12
PHOENIX RING MANUFAKTUR	2014-0935	SIALEX	11
LA POINTIQUE INTERNATIONAL LTD.	2014-0934	LP SUPPORT y diseño	10 y 28
GUSTAVO ALEJANDRO FUENTES LEDO	2014-0804	MEDLINE y diseño	10
GUSTAVO ALEJANDRO FUENTES LEDO	2014-0805	MEDTRONIC y diseño	10
GUSTAVO ALEJANDRO FUENTES LEDO	2014-0806	Z ZIMMER y diseño	10
GUSTAVO ALEJANDRO FUENTES LEDO	2014-0807	ARTHREX y diseño	10
GUSTAVO ALEJANDRO FUENTES LEDO	2014-0808	BD y diseño	10
GUSTAVO ALEJANDRO FUENTES LEDO	2014-0809	BARD y diseño	10
AGRIA S.A.	2014-0410	CIPY	1, 5 y 35
AGRIA S.A.	2014-0411	GOLPE	1, 5 y 35
AGRIA S.A.	2014-0412	LOGOS	1, 5 y 35
EMPRESA GEOMINERA DEL CENTRO	2014-0730	SUSFILT	1

Año CXII**Boletín Oficial N°319****Índice de los nombres comerciales por denominación****Denominación**

	No. Solic.	Titular
SERVTES	2014-0062	ALBERTO GÓMEZ ABREU
JHUNTATI	2014-0022	Ramón Pérez Echevarria
ENOC, EMPRESA OPERADORA DE CONTENEDORES	2014-0005	EMPRESA OPERADORA DE CONTENEDORES
CONSTRUCTORA DEL CENTRO	2014-0076	EMPRESA DE MANTENIMIENTO VIAL Y CONSTRUCCIONES DE VILLA CLARA
CONSTRUCCIONES KASTOR	2014-0063	Rodney Rodríguez Rodríguez
ARCHIVO HISTÓRICO MUNICIPAL MARIANO RIVES PANTOJA	2014-0070	ARCHIVO HISTÓRICO MUNICIPAL ISLA DE LA JUVENTUD
ACEICAM	2014-0066	EMPRESA DE ACEITES Y GRASAS COMESTIBLES CAMAGUEY

Índice de los nombres comerciales por titular**Titular**

	No. Solic.	Denominación
ALBERTO GÓMEZ ABREU	2014-0062	SERVTES
Ramón Pérez Echevarria	2014-0022	JHUNTATI
EMPRESA OPERADORA DE CONTENEDORES	2014-0005	ENOC, EMPRESA OPERADORA DE CONTENEDORES
EMPRESA DE MANTENIMIENTO VIAL Y CONSTRUCCIONES DE VILLA CLARA	2014-0076	CONSTRUCTORA DEL CENTRO
Rodney Rodríguez Rodríguez	2014-0063	CONSTRUCCIONES KASTOR
ARCHIVO HISTÓRICO MUNICIPAL ISLA DE LA JUVENTUD	2014-0070	ARCHIVO HISTÓRICO MUNICIPAL MARIANO RIVES PANTOJA
EMPRESA DE ACEITES Y GRASAS COMESTIBLES CAMAGUEY	2014-0066	ACEICAM

Índice de los lemas comerciales por denominación**Denominación**

	No. Solic.	Titular
SU CONFIANZA ES NUESTRA ASPIRACIÓN	2014-0048	EMPRESA DE MANTENIMIENTO VIAL Y CONSTRUCCIONES DE VILLA CLARA
EL REY DE LA COCINA	2014-0043	EMPRESA DE ACEITES Y GRASAS COMESTIBLES CAMAGÜEY
EL AROMA DE LAS LOMAS	2014-0044	EMPRESA INTEGRAL DE CAFÉ LUIS BOCOURT
DESTELLOS DEL ALMA	2014-0045	LEONARDO HEREDIA MARTÍNEZ

Índice de los lemas comerciales por titular

Titular	No. Solic.	Denominación
EMPRESA DE MANTENIMIENTO VIAL Y CONSTRUCCIONES DE VILLA CLARA	2014-0048	SU CONFIANZA ES NUESTRA ASPIRACIÓN
EMPRESA DE ACEITES Y GRASAS COMESTIBLES CAMAGÜEY	2014-0043	EL REY DE LA COCINA
EMPRESA INTEGRAL DE CAFÉ LUIS BOCOURT	2014-0044	EL AROMA DE LAS LOMAS
LEONARDO HEREDIA MARTÍNEZ	2014-0045	DESTELLOS DEL ALMA

Índice de los emblemas empresariales por denominación

Denominación	No. Solic.	Titular
PRADO y diseño	2014-0077	Maxiller Martínez Tovar
MICONS, ECMSS, EMPRESA DE CONSTRUCCIÓN Y MONTAJE DE SANCTI SPÍRITUS y diseño	2014-0039	EMPRESA DE CONSTRUCCIÓN Y MONTAJE DE SANCTI SPÍRITUS
LOS TRES PICOS EMPRESA AGROPECUARIA HABANA MINISTERIO DE LA AGRICULTURA y diseño	2014-0059	EMPRESA AGROPECUARIA HABANA LOS 3 PICOS
ENOC, EMPRESA OPERADORA DE CONTENEDORES y diseño	2014-0013	EMPRESA OPERADORA DE CONTENEDORES
EIC y diseño	2014-0073	EMPRESA INTEGRAL DE CAFÉ LUIS BOCOURT
ACEICAM EMPRESA DE ACEITES Y GRASAS COMESTIBLES y diseño	2014-0071	EMPRESA DE ACEITES Y GRASAS COMESTIBLES CAMAGÜEY

Índice de los emblemas empresariales por titular

Titular	No. Solic.	Denominación
Maxiller Martínez Tovar	2014-0077	PRADO y diseño
EMPRESA DE CONSTRUCCIÓN Y MONTAJE DE SANCTI SPÍRITUS	2014-0039	MICONS, ECMSS, EMPRESA DE CONSTRUCCIÓN Y MONTAJE DE SANCTI SPÍRITUS y diseño
EMPRESA AGROPECUARIA HABANA LOS 3 PICOS	2014-0059	LOS TRES PICOS EMPRESA AGROPECUARIA HABANA MINISTERIO DE LA AGRICULTURA y diseño
EMPRESA OPERADORA DE CONTENEDORES	2014-0013	ENOC, EMPRESA OPERADORA DE CONTENEDORES y diseño
EMPRESA INTEGRAL DE CAFÉ LUIS BOCOURT	2014-0073	EIC y diseño
EMPRESA DE ACEITES Y GRASAS COMESTIBLES CAMAGÜEY	2014-0071	ACEICAM EMPRESA DE ACEITES Y GRASAS COMESTIBLES y diseño

Año CXII

Boletín Oficial N°319

Índice de los rótulos de establecimiento por denominación

Denominación	No. Solic.	Titular
VILLA LAGUNA GRANDE y diseño	2014-0012	EMPRESA DE CAMPISMO POPULAR PINAR DEL RÍO

Índice de los rótulos de establecimiento por titular

Titular	No. Solic.	Denominación
EMPRESA DE CAMPISMO POPULAR PINAR DEL RÍO	2014-0012	VILLA LAGUNA GRANDE y diseño

Índice nominal de solicitudes de certificado de patentes presentados

Inventiones

(71)(73)	(13)	(21)	(51)	(22)
AICURIS GMBH & CO. KG	A7	2014-0090	C 07D 417/12, 417/14, A 61K 31/427, A 61P 31/04	2013.01.23
BAYER PHARMA AKTIENGESELLSCHAFT	A7	2014-0121	A 61K 31/58	2013.04.19
BAYER INTELLECTUAL PROPERTY GMBH	A7	2014-0088	A 61K 31/407, A 61P 15/18, C 07D 491/107	2013.01.15
BAYER INTELLECTUAL PROPERTY GMBH	A7	2014-0064	A 61K 31/10, A 61P 5/30, 5/32, C 07C 317/28, 317/32, 323/25	2012.12.04
BAYER INTELLECTUAL PROPERTY GMBH	A7	2014-0068	C 07D 471/04, A 61K 31/437	2012.12.12
BETA RENEWABLES S.P.A	A7	2014-0077	C 12P 19/02, C 13K 1/02, D 21C 1/02, 5/00	2012.12.28
COMMONWEALTH SCIENTIFIC AND INDUSTRIAL RESEARCH ORGANISATION	A7	2014-0093	F 17D 1/16	2013.02.07
NOVARTIS AG	A7	2014-0091	C 07D 487/04, A 61K 31/4188, A 61P 35/00	2013.01.25
NOVARTIS AG	A7	2014-0102	C 07D 413/14, A 61K 31/5377, A 61P 35/00	2013.02.22
NOVARTIS AG	A7	2014-0086	C 07D 487/04, A 61K 31/407, A 61P 5/38	2013.01.15
NOVARTIS AG	A7	2014-0073	C 07K 16/18	2012.12.17
NOVARTIS AG	A7	2014-0048	C 07D 473/16	2012.10.26
OPEN JOINT STOCK COMPANY LONG-DISTANCE AND INTERNATIONAL TELECOMMUNICATIONS "ROSTELECOM" (OJSC "ROSTELECOM")	A7	2014-0027	H 04N 21/60	2012.11.29
PFIZER INC.	A7	2014-0107	C 07D 491/08, A 61K 31/4353, A 61P 35/00, C 07D 513/18	2013.02.20
SAINT GOBAIN PLACO	A7	2014-0104	F 21S 2/00, 8/04, F 21V 33/00	2013.02.26
THYSSENKRUPP INDUSTRIAL SOLUTIONS AG	A7	2014-0098	C 10J 3/48, 3/84, 3/86	2013.01.23
TOTAL MARKETING SERVICES	A7	2014-0071	C 08L 95/00, C 08K 3/30, C 08L 21/00	2012.12.17
VESUVIUS CRUCIBLE COMPANY	A7	2014-0069	B 22D 41/00, C 04B 111/28	2012.12.14

Año CXII**Boletín Oficial N°319****Índice número de solicitudes de certificado de patentes presentados.****Inventiones**

(21)	(13)	(51)	(71)(73)	(22)
2014-0090	A7	C 07D 417/12, 417/14, A 61K 31/427, A 61P 31/04	AICURIS GMBH & CO. KG	2013.01.23
2014-0121	A7	A 61K 31/58	BAYER PHARMA AKTIENGESELLSCHAFT	2013.04.19
2014-0088	A7	A 61K 31/407, A 61P 15/18, C 07D 491/107	BAYER INTELLECTUAL PROPERTY GMBH	2013.01.15
2014-0064	A7	A 61K 31/10, A 61P 5/30, 5/32, C 07C 317/28, 317/32, 323/25	BAYER INTELLECTUAL PROPERTY GMBH	2012.12.04
2014-0068	A7	C 07D 471/04, A 61K 31/437	BAYER INTELLECTUAL PROPERTY GMBH	2012.12.12
2014-0077	A7	C 12P 19/02, C 13K 1/02, D 21C 1/02, 5/00	BETA RENEWABLES S.P.A	2012.12.28
2014-0093	A7	F 17D 1/16	COMMONWEALTH SCIENTIFIC AND INDUSTRIAL RESEARCH ORGANISATION	2013.02.07
2014-0091	A7	C 07D 487/04, A 61K 31/4188, A 61P 35/00	NOVARTIS AG	2013.01.25
2014-0102	A7	C 07D 413/14, A 61K 31/5377, A 61P 35/00	NOVARTIS AG	2013.02.22
2014-0086	A7	C 07D 487/04, A 61K 31/407, A 61P 5/38	NOVARTIS AG	2013.01.15
2014-0073	A7	C 07K 16/18	NOVARTIS AG	2012.12.17
2014-0048	A7	C 07D 473/16	NOVARTIS AG	2012.10.26
2014-0027	A7	H 04N 21/60	OPEN JOINT STOCK COMPANY LONG-DISTANCE AND INTERNATIONAL TELECOMUNICATIOS "ROSTELECOM" (OJSC "ROSTELECOM")	2012.11.29
2014-0107	A7	C 07D 491/08, A 61K 31/4353, A 61P 35/00, C 07D 513/18	PFIZER INC.	2013.02.20
2014-0104	A7	F 21S 2/00, 8/04, F 21V 33/00	SAINT GOBAIN PLACO	2013.02.26
2014-0098	A7	C 10J 3/48, 3/84, 3/86	THYSSENKRUPP INDUSTRIAL SOLUTIONS AG	2013.01.23
2014-0071	A7	C 08L 95/00, C 08K 3/30, C 08L 21/00	TOTAL MARKETING SERVICES	2012.12.17
2014-0069	A7	B 22D 41/00, C 04B 111/28	VESUVIUS CRUCIBLE COMPANY	2012.12.14

Índice sistemático de solicitudes de certificado de patentes presentados.

Inventiones

(51)	(13)	(21)	(71)(73)	(22)
C 07D 417/12, 417/14, A 61K 31/427, A 61P 31/04	A7	2014-0090	AICURIS GMBH & CO. KG	2013.01.23
A 61K 31/58	A7	2014-0121	BAYER PHARMA AKTIENGESELLSCHAFT	2013.04.19
A 61K 31/407, A 61P 15/18, C 07D 491/107	A7	2014-0088	BAYER INTELLECTUAL PROPERTY GMBH	2013.01.15
A 61K 31/10, A 61P 5/30, 5/32, C 07C 317/28, 317/32, 323/25	A7	2014-0064	BAYER INTELLECTUAL PROPERTY GMBH	2012.12.04
C 07D 471/04, A 61K 31/437	A7	2014-0068	BAYER INTELLECTUAL PROPERTY GMBH	2012.12.12
C 12P 19/02, C 13K 1/02, D 21C 1/02, 5/00	A7	2014-0077	BETA RENEWABLES S.P.A	2012.12.28
F 17D 1/16	A7	2014-0093	COMMONWEALTH SCIENTIFIC AND INDUSTRIAL RESEARCH ORGANISATION	2013.02.07
C 07D 487/04, A 61K 31/4188, A 61P 35/00	A7	2014-0091	NOVARTIS AG	2013.01.25
C 07D 413/14, A 61K 31/5377, A 61P 35/00	A7	2014-0102	NOVARTIS AG	2013.02.22
C 07D 487/04, A 61K 31/407, A 61P 5/38	A7	2014-0086	NOVARTIS AG	2013.01.15
C 07K 16/18	A7	2014-0073	NOVARTIS AG	2012.12.17
C 07D 473/16	A7	2014-0048	NOVARTIS AG	2012.10.26
H 04N 21/60	A7	2014-0027	OPEN JOINT STOCK COMPANY LONG-DISTANCE AND INTERNATIONAL TELECOMMUNICATIONS "ROSTELECOM" (OJSC "ROSTELECOM")	2012.11.29
C 07D 491/08, A 61K 31/4353, A 61P 35/00, C 07D 513/18	A7	2014-0107	PFIZER INC.	2013.02.20
F 21S 2/00, 8/04, F 21V 33/00	A7	2014-0104	SAINT GOBAIN PLACO	2013.02.26
C 10J 3/48, 3/84, 3/86	A7	2014-0098	THYSSENKRUPP INDUSTRIAL SOLUTIONS AG	2013.01.23
C 08L 95/00, C 08K 3/30, C 08L 21/00	A7	2014-0071	TOTAL MARKETING SERVICES	2012.12.17
B 22D 41/00, C 04B 111/28	A7	2014-0069	VESUVIUS CRUCIBLE COMPANY	2012.12.14

Año CXII**Boletín Oficial N°319****ÍNDICE NOMINAL DE REGISTROS OTORGADOS****Invencciones**

(71)(73)	(11)	(13)	(21)	(51)	(22)
ASTRAZENECA AB y DAI-NIPPON SUMITOMO PHARMA CO. LTD.	24053	B1	2011-0213	C 07D 239/49	2010.05.20
BAYER INTELLECTUAL PROPERTY GMBH	24049	B1	2011-0044	A 61K 31/4406, C 07D 213/30	2009.08.27
BAYER INTELLECTUAL PROPERTY GMBH	24052	B1	2011-0088	C 07D 239/47, A 61K 31/505, A 61P 35/00	2009.10.09
BAYER INTELLECTUAL PROPERTY GMBH	24065	B1	2011-0110	A 61K 9/26	2009.11.19
BAYER INTELLECTUAL PROPERTY GMBH	24056	B1	2011-0119	C 07D 401/14, A 61K 31/435, A 61P 7/00, C 07D 403/14	2007.10.12
FUNDAÇÃO OSWALDO CRUZ	24060	B1	2012-0057	A 61K 39/12, A 61P 31/14, C 12N 15/40	2010.08.01
GREENFIELD ETHANOL INC	24059	B1	2013-0064	C 12P 19/00, C 08H 8/00, C 12P 7/10	2011.11.04
GRUPO EMPRESARIAL DE PRODUCCIONES BIOFARMACÉUTICAS Y QUÍMICAS. LABIOFAM	24055	B1	2010-0186	A 61K 38/04, 38/16, C 07K 7/06	2010.09.27
HELSINN HEALTHCARE SA	24048	B1	2012-0078	A 61K 9/20	2010.11.18
INNOVATION & RESEARCH S.R.L	24063	B1	2013-0088	D 06B 5/16	2011.12.23
NOVARTIS AG y IRM LLC	24058	B1	2012-0095	C 07K 16/40, A 61K 3/06, 39/395	2010.12.10
IRM, LLC	24050	B1	2011-0165	A 61K 31/44, A 61P 35/00, C 07D 213/75	2010.03.01
Luis Luis, Leonel	24044	B1	2011-0241	E 04B 1/00	2011.12.26
NOVARTIS AG	24047	B1	2012-0030	A 61K 31/5377, 31/553, A 61P 25/00, 9/00, C 07D 265/30, 417/12, 471/04	2011.07.13
NOVARTIS AG	24057	B1	2013-0071	C 07K 16/28	2011.11.14
NOVARTIS AG	24046	B1	2011-0191	A 61K 31/403, A 61P 31/22, C 07D 209/96	2010.04.09
NOVARTIS AG	24045	B1	2011-0207	A 61K 31/4418, A 61P 9/00, C 07D 213/76	2010.05.12
NOVARTIS AG y ASTEX THERAPEUTICS LTD	24062	B1	2011-0040	C 07D 487/04, A 61K 31/519, A 61P 35/00	2009.08.20
NOVARTIS AG	24051	B1	2011-0217	C 07D 213/82	2010.05.26
NOVARTIS AG	24064	B1	2011-0221	C 07D 471/04, A 61K 31/437, A 61P 35/00, C 07D 471/14	2010.06.02
VALE S.A	24061	B1	2012-0106	F 16F 15/00, G 01V 3/16	2011.01.07

(71)(73)		(11)	(13)	(21)	(51)	
WORLD MOTO, INC		24054	B1	2013-0021	G 07B 13/02, 15/02	2011.08.08

ÍNDICE NUMÉRICO DE REGISTROS OTORGADOS

Inventiones						
(11)	(13)	(21)	(51)	(71)(73)	(22)	
24053	B1	2011-0213	C 07D 239/49	ASTRAZENECA AB y DAI-NIPPON SUMITOMO PHARMA CO. LTD.	2010.05.20	
24049	B1	2011-0044	A 61K 31/4406, C 07D 213/30	BAYER INTELLECTUAL PROPERTY GMBH	2009.08.27	
24052	B1	2011-0088	C 07D 239/47, A 61K 31/505, A 61P 35/00	BAYER INTELLECTUAL PROPERTY GMBH	2009.10.09	
24065	B1	2011-0110	A 61K 9/26	BAYER INTELLECTUAL PROPERTY GMBH	2009.11.19	
24056	B1	2011-0119	C 07D 401/14, A 61K 31/435, A 61P 7/00, C 07D 403/14	BAYER INTELLECTUAL PROPERTY GMBH	2007.10.12	
24060	B1	2012-0057	A 61K 39/12, A 61P 31/14, C 12N 15/40	FUNDAÇÃO OSWALDO CRUZ	2010.08.01	
24059	B1	2013-0064	C 12P 19/00, C 08H 8/00, C 12P 7/10	GREENFIELD ETHANOL INC	2011.11.04	
24055	B1	2010-0186	A 61K 38/04, 38/16, C 07K 7/06	GRUPO EMPRESARIAL DE PRODUCCIONES BIOFARMACÉUTICAS Y QUÍMICAS. LABIOFAM	2010.09.27	
24048	B1	2012-0078	A 61K 9/20	HELSINN HEALTHCARE SA	2010.11.18	
24063	B1	2013-0088	D 06B 5/16	INNOVATION & RESEARCH S.R.L	2011.12.23	
24058	B1	2012-0095	C 07K 16/40, A 61K 3/06, 39/395	NOVARTIS AG y IRM LLC	2010.12.10	
24050	B1	2011-0165	A 61K 31/44, A 61P 35/00, C 07D 213/75	IRM, LLC	2010.03.01	
24044	B1	2011-0241	E 04B 1/00	Luis Luis, Leonel	2011.12.26	
24047	B1	2012-0030	A 61K 31/5377, 31/553, A 61P 25/00, 9/00, C 07D 265/30, 417/12, 471/04	NOVARTIS AG	2011.07.13	
24057	B1	2013-0071	C 07K 16/28	NOVARTIS AG	2011.11.14	
24046	B1	2011-0191	A 61K 31/403, A 61P 31/22, C 07D 209/96	NOVARTIS AG	2010.04.09	
24045	B1	2011-0207	A 61K 31/4418, A 61P 9/00, C 07D 213/76	NOVARTIS AG	2010.05.12	
24062	B1	2011-0040	C 07D 487/04, A 61K 31/519, A 61P 35/00	NOVARTIS AG y ASTEX THERAPEUTICS LTD	2009.08.20	
24051	B1	2011-0217	C 07D 213/82	NOVARTIS AG	2010.05.26	

Año CXII**Boletín Oficial N°319**

(11)	(13)	(21)	(51)	(71)(73)	(22)
24064	B1	2011-0221	C 07D 471/04, A 61K 31/437, A 61P 35/00, C 07D 471/14	NOVARTIS AG	2010.06.02
24061	B1	2012-0106	F 16F 15/00, G 01V 3/16	VALE S.A	2011.01.07
24054	B1	2013-0021	G 07B 13/02, 15/02	WORLD MOTO, INC	2011.08.08

ÍNDICE SISTEMÁTICO DE REGISTROS OTORGADOS**Invencciones**

(51)	(11)	(13)	(21)	(71)(73)	(22)
C 07D 239/49	24053	B1	2011-0213	ASTRAZENECA AB y DAI-NIPPON SUMITOMO PHARMA CO. LTD.	2010.05.20
A 61K 31/4406, C 07D 213/30	24049	B1	2011-0044	BAYER INTELLECTUAL PROPERTY GMBH	2009.08.27
C 07D 239/47, A 61K 31/505, A 61P 35/00	24052	B1	2011-0088	BAYER INTELLECTUAL PROPERTY GMBH	2009.10.09
A 61K 9/26	24065	B1	2011-0110	BAYER INTELLECTUAL PROPERTY GMBH	2009.11.19
C 07D 401/14, A 61K 31/435, A 61P 7/00, C 07D 403/14	24056	B1	2011-0119	BAYER INTELLECTUAL PROPERTY GMBH	2007.10.12
A 61K 39/12, A 61P 31/14, C 12N 15/40	24060	B1	2012-0057	FUNDAÇÃO OSWALDO CRUZ	2010.08.01
C 12P 19/00, C 08H 8/00, C 12P 7/10	24059	B1	2013-0064	GREENFIELD ETHANOL INC	2011.11.04
A 61K 38/04, 38/16, C 07K 7/06	24055	B1	2010-0186	GRUPO EMPRESARIAL DE PRODUCCIONES BIOFARMACÉUTICAS Y QUÍMICAS. LABIOFAM	2010.09.27
A 61K 9/20	24048	B1	2012-0078	HELSINN HEALTHCARE SA	2010.11.18
D 06B 5/16	24063	B1	2013-0088	INNOVATION & RESEARCH S.R.L	2011.12.23
C 07K 16/40, A 61K 3/06, 39/395	24058	B1	2012-0095	NOVARTIS AG y IRM LLC	2010.12.10
A 61K 31/44, A 61P 35/00, C 07D 213/75	24050	B1	2011-0165	IRM, LLC	2010.03.01
E 04B 1/00	24044	B1	2011-0241	Luis Luis, Leonel	2011.12.26
A 61K 31/5377, 31/553, A 61P 25/00, 9/00, C 07D 265/30, 417/12, 471/04	24047	B1	2012-0030	NOVARTIS AG	2011.07.13
C 07K 16/28	24057	B1	2013-0071	NOVARTIS AG	2011.11.14
A 61K 31/403, A 61P 31/22, C 07D 209/96	24046	B1	2011-0191	NOVARTIS AG	2010.04.09

Í(51)	(11)	(13)	(21)	(71)(73)	(22)
A 61K 31/4418, A 61P 9/00, C 07D 213/76	24045	B1	2011-0207	NOVARTIS AG	2010.05.12
C 07D 487/04, A 61K 31/519, A 61P 35/00	24062	B1	2011-0040	NOVARTIS AG y ASTEX THERAPEUTICS LTD	2009.08.20
C 07D 213/82	24051	B1	2011-0217	NOVARTIS AG	2010.05.26
C 07D 471/04, A 61K 31/437, A 61P 35/00, C 07D 471/14	24064	B1	2011-0221	NOVARTIS AG	2010.06.02
F 16F 15/00, G 01V 3/16	24061	B1	2012-0106	VALE S.A	2011.01.07
G 07B 13/02, 15/02	24054	B1	2013-0021	WORLD MOTO, INC	2011.08.08

Año CXII

Boletín Oficial N°319

ÍNDICE NOMINAL DE SOLICITUDES DE REGISTROS DE MODELO INDUSTRIAL PRESENTADAS

Modelos Industriales

(71)(73)	(13)	(21)	(51)	(22)
GERMANS BOADA, S.A.	S4	2014-0005	08-03	2014.05.13
Sanabria Ojeda, Luciano	S4	2014-0004	06-03	2014.04.11
SONY COMPUTER ENTERTAINMENT INC.	S4	2014-0001	14-01 y 14-02	2014.02.05

ÍNDICE NUMÉRICO DE SOLICITUDES DE REGISTROS DE MODELO INDUSTRIAL PRESENTADAS

Modelos Industriales

(21)	(13)	(51)	(71)(73)	(22)
2014-0005	S4	08-03	GERMANS BOADA, S.A.	2014.05.13
2014-0004	S4	06-03	Sanabria Ojeda, Luciano	2014.04.11
2014-0001	S4	14-01 y 14-02	SONY COMPUTER ENTERTAINMENT INC.	2014.02.05

ÍNDICE SISTÉMÁTICO DE SOLICITUDES DE REGISTROS DE MODELO INDUSTRIAL PRESENTADAS

Modelos Industriales

(51)	(13)	(21)	(71)(73)	(22)
08-03	S4	2014-0005	GERMANS BOADA, S.A.	2014.05.13
06-03	S4	2014-0004	Sanabria Ojeda, Luciano	2014.04.11
14-01 y 14-02	S4	2014-0001	SONY COMPUTER ENTERTAINMENT INC.	2014.02.05

Fe de Errata

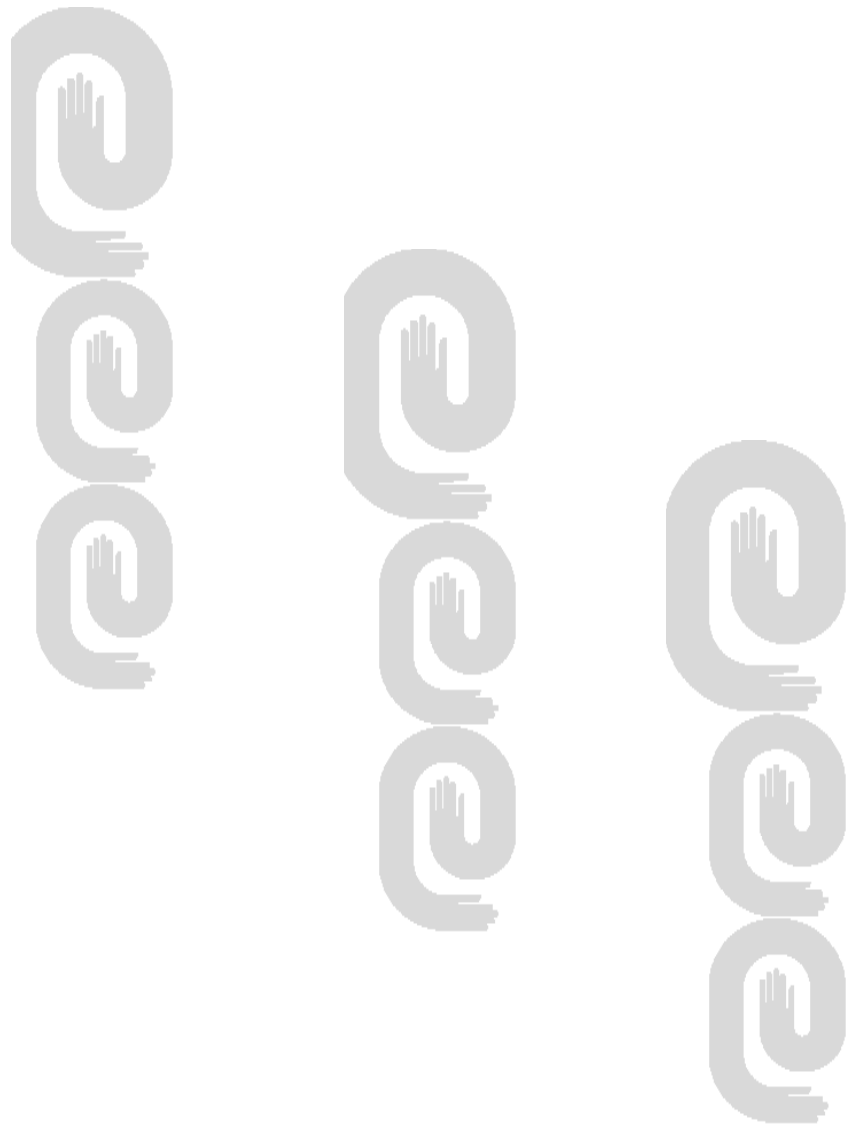

Nota Aclaratoria:

En el Boletín No. 317 de Agosto de 2014 y puesto en circulación el 30 de octubre de 2014. No se distinguió bien el diseño de estas tres solicitudes:

2014-0025 Figurativa de BEIJING AUTOMOBILE GROUP CO. LTD.



2014-0239 ELECTROLIT y diseño de LABORATORIOS PISA, S.A. DE C.V.



2014-0240 ELECTROLIT y diseño de LABORATORIOS PISA, S.A. DE C.V.



En el Boletín No. 301 de Mayo de 2013 y puesto en circulación el 28 de junio de 2013. Se publicó con un error el Cambio de Domicilio de la marca 2000-0587 **THYSSEN SÚR** de titular **ThyssenKrupp AG**:

Domicilio Erróneo	Domicilio Correcto
ThyssenKrupp Alle 1, 45143, Essen Alemania, Alemania	ThyssenKrupp Allee 1, 45143, Essen Alemania, Alemania

Secciones provinciales, puestos de trabajo y funcionarios estatales.

Pinar del Río
Lic. Haidelyn Difurnaiao Grau
Dirección: Colón No. 106 e/ Virtudes y Maceo, Pinar 1, CP 20 100, Pinar del Río
Teléfono: (048) 754655, 752232, 752294

e-mail: haidelyn@ciget.vega.inf.cu

Matanzas
Lic. Lourdes M. Rodríguez Rodríguez
MSc. Elsie Rodríguez González
Lic. Nancy Mariana Muñiz Izquierdo
Dirección: Calle Jovellanos No.5 e/ Medio y Río, Ciudad de Matanzas
Teléfono: (045) 24 2483
e-mail: lourdes@cigetmtz.atenas.inf.cu,
elsie@cigetmtz.atenas.inf.cu
mariana@cigetmtz.atenas.inf.cu
www.atenas.inf.cu/centros/ciget/index.html

Villa Clara
MSc. Odonel González Cabrera
MSc. Mirelys Claro Pérez
Téc. Grisel Pérez Gálvez
Lic. Nancy Pérez Pino
Dirección: Buen Viaje No. 18 e/ Maceo y Parque, CP, 50 100
Teléfono: (042) 27 1313 Fax: (042) 20 6499
e-mail: ogonzalez@ciget.vcl.cu
mirelys@ciget.vcl.cu, nancy@ciget.vcl.cu,
grisel@ciget.vcl.cu

Cienfuegos
Arq. Xiomara Sosa Pérez
Dirección: Ave. 52 No. 2316 e/ 23 y 25, Cienfuegos, CP 55 100
Teléfono: (043)51 9732; 51 1890
e-mail: xiomara@ciget.cienfuegos.cu

Sancti Spiritus
Lic. Suyen Rodríguez Alvarez
Lic. Nerbys Hernández Dorta
Dirección: Bartolomé Masó s/n esquina Avenida de los Mártires, Sancti Spiritus
Teléfono: (041)32 3956; 328392, 336505

e-mail: suyen@ciget.yayabo.inf.cu; juridico@ciget.yayabo.inf.cu
www.magon.cu

Ciego de Ávila
Lic. Aloyma Casas Valdés
Lic. Gretell de la Paz Samper
Dirección: Calle República No. 85 e/ Honorato del Castillo y Maceo, Ciego de Ávila, CP 65 100
Teléfono: (033) 20 1357
e-mail: aloyma@citma.fica.inf.cu; gretell@ciget.fica.inf.cu

Camagüey
Lic. Marieta Junco Torres
MSc. Rodolfo Díaz Aráosla
MSc. Sariel Hernández González
Dirección: General Gómez No.325 e/ SAN Miguel y Coronel Barreto, Camagüey 1, CP 70100, Apartado 384, Camagüey
Teléfono: (032) 29 7901,29 7675,28 6954
e-mail: rodolfo@ciget.camagüey.cu; shq@ciget.camagüey.cu;
marieta@ciget.camagüey.cu

Las Tunas
MSc. Keyla Lisbeth Borrero Reinaldo
Dirección: Calle Vicente García No. 44 e/ Julián Santana y Ramón Ortuño, Reparto 1ro. CP.75 100, Las Tunas
Teléfono: (031) 34198-99; 34 3345
e-mail: keila@ciget.lastunas.cu

Holguín

MSc. Ana Didian González Alberteris

MSc. Katuska Hernández Marrero

Dirección: Calle 18 e/ 1ra y Maceo, Reparto El Llano, CP 80 100, Holguín

Teléfono: (024)42 2203

Telefax:(024) 46 8306

e-mail: didian@ciget.holguin.inf.cu, kati@ciget.holguin.inf.cu

Granma

Lic. Ada Elia Echeverría González

Dirección : Paseo General García s/n (altos del Bazar), e/ Saco y Canducha Figueredo, Bayamo,Granma.CP 85 100

Teléfono: (023) 42 5547; 42 2691

e-mail: ada@ciget.granma.inf.cu

Santiago de Cuba

Lic. Yordanka Adis Reyes Paneque

Ing. Yordanka Abón Guerra

Téc. Maricel Muxart Isaac

Lic. Alejandro Soler Polón

Ing. Alexander Domínguez Blanco

Dirección: Carnecería No. 459 e/ Enramadas y San Gerómimo, CP 90 100,Santiago de Cuba

Teléfono: (022)62 6909; 62 8291; 62 7402

Fax: (022) 62 7070

e-mail: yordi@megacen.ciges.inf.cu; abon@megacen.ciges.inf.cu;

maricel@megacen.ciges.inf.cu; alejandro@megacen.ciges.inf.cu ; alexander@megacen.ciges.inf.cu

Isla de la Juventud

Lic. Miruel González Hernández

Dirección : Calle 41No. 4625 e/ 48 y 54, Rpto. 26 de julio, Nueva Gerona,CP 25 100

Teléfono: (046) 32 2122; 32 4653; 32 4736

e-mail: miurel@cgsat.gerona.inf.cu

Guantánamo

Lic. Mariurvis Jiménez Dorado

Lic. Héctor José Alonso Morales

Dirección Ahogados No. 14, Reparto Caribe, Guantánamo CP 95103

Teléfono: (021)38 1196; 38 1139

Telefax: (021) 38 1602

e-mail: mariurvis@ciget.gtmo.inf.cu; hector.alonso@ciget.gtmo.inf.cu

Agentes oficiales que brindan servicios de Propiedad Industrial.

AGENTES OFICIALES. Bufete Internacional, Consultores de Marcas y Patentes.

Casa Matriz
5ta Avenida No. 4002, esquina a 40, Playa, La Habana
Teléfonos: (537) 204 5126, 2045736 y 2045737
Fax: (537) 204 5125
Email: marcas@bufeteinternacional.cu

Agentes Oficiales:
MSc. María Amparo Santana calderín
Email: amparo@bufeteinternacional.cu
Lic. Beatriz Triana López
Email: marcas@bufeteinternacional.cu
Lic. Ingrid Delfina Del Portillo de Juan
Email: patentes@bufeteinternacional.cu

CLAIM S. A.
Lamparilla No.2, Lonja del Comercio, Oficina 6, Habana Vieja, La Habana, CP 10 000
Teléfonos: (537) 33 0743, 33 0755, 866 0743, 866 0755, Fax: (537) 33 0746
Email: dirmarpat@claim.com.cu
claim@claim.com.cu

Agentes Oficiales:
Lic. María Lourdes Ruiz Sotolongo
MSc. Yordanka Ramírez Pastor

Consultoría Jurídica Internacional
Calle 16 No. 314, entre 3ra y 5ta Avenida, Miramar, Playa, La Habana
Teléfonos: (537) 204 2490; 2042469; Fax: (537) 204 2303
Email: cji@cji.co.cu

Agentes Oficiales
MSc. Reynold Sampedro Vázquez
Lic. Alfredo Jorge Guerra Aragón
Lic. Marel Campos Fernández

LEX, S.A. Servicios Jurídicos de Marcas y Patentes
Calle 1ra. No. 1001, esquina 10, Miramar, Playa, La Habana
Teléfonos (537) 204 9093; Fax: (537) 204 9533
Email: lexsa@lex-sa.cu

Agentes Oficiales:
Dra. Dánice Vázquez D'Alvaré
MSc. Haliveth León Villaverde

Bufete Especializado
Calle 23, No.501, esquina a J, Vedado, Plaza de la Revolución, La Habana
Teléfonos: (537) 832 6813, 8326024; Fax: 833 2159
Email: yanet.bes@onbc.cu
besnet@ceniai.inf.cu

Agente Oficial:
Dra. Yanet Souto Fernández

**Códigos para la identificación de los países .
Según norma OMPI ST-3.**

AF	Afganistán	EC	Dominica	MH	Islas Marianas Boreales
AL	Albania	EG	Ecuador	UM	Islas Marshall
DE	Alemania	SV	Egipto	NF	Islas menores remotas de los
HV	Alto Volta	AE	El Salvador	SB	Estados Unidos
AD	Andorra	ER	Emiratos Árabes Unidos	SJ	Islas Norfolk
AO	Angola	SK	Eritrea	TC	Islas Salomón
AI	Anguilla	SI	Eslovaquia	VG	Islas Svalbard y Jan Mayen
AQ	Antártica	ES	Eslovenia	VI	Islas Turks y Caicos
AG	Antigua y Barbuda	FM	España	WF	Islas Vírgenes (Británicas)
AN	Antillas Holandesas	US	Estados Federados de	IL	Islas Vírgenes (EE.UU.)
SA	Arabia Saudita	EE	Micronesia	IT	Islas Wallis y Futuna
DZ	Argelia	ET	Estados Unidos de América		Israel
AR	Argentina	MK	Estonia		Italia
AM	Armenia		Etiopía		
AW	Aruba		Ex República Yugoslava de	JM	Jamaica
AU	Australia	RU	Macedonia	JP	Japón
AT	Austria	FJ		JO	Jordania
AZ	Azerbaiyán	PH	Federación de Rusia		
		FI	Fiji		
		FR	Filipinas	KH	Kampuchea
BS	Bahamas		Finlandia	KZ	Kazajstán
BH	Bahrein		Francia	KE	Kenya
BD	Bangladesh	GA		KI	Kiribati
BB	Barbados	GM		KW	Kuwait
BE	Bélgica	GE	Gabón	KG	Kyrguistán
BZ	Bélice	GH	Gambia		
BX	Benelux	GI	Georgia	LA	Laos
BJ	Benin	GD	Ghana	LS	Lesotho
BM	Bermudas	GR	Gibraltar	LB	Líbano
BT	Bhután	GL	Granada	LR	Liberia
BY	Bielorrusia	GP	Grecia	LY	Libia
BU	Birmania	GT	Groenlandia	LI	Liechtenstein
BO	Bolivia	GN	Guadalupe	LT	Lituania
BA	Bosnia y	GQ	Guatemala	LU	Luxemburgo
BW	Herzegovina	GW	Guinea		
BR	Botswana	GY	Guinea Ecuatorial	MO	Macao
BN	Brasil	GF	Guinea-Bissau	MG	Madagascar
BG	Brunei Darussalam		Guyana	MY	Malasia
BF	Bulgaria		Guyana Francesa	MW	Malawi
BI	Burkina Faso	HT		MV	Maldivas
	Burundi	HL		ML	Malí
		HN	Haití	MT	Malta
CV		HK	Holanda	MA	Marruecos
CM	Cabo Verde	HU	Honduras	MQ	Martinica
CA	Camerún	IN	Hong-Kong	MU	Mauricio
CO	Canadá	ID	Hungría	MR	Mauritania
KM	Colombia	IR	India	MX	México
CG	Comoras	IQ	Indonesia	MC	Mónaco
CI	Congo	IE	Irán	MD	Moldavia
CR	Costa de Marfil	BV	Iraq	MN	Mongolia
HR	Costa Rica	IS	Irlanda	MS	Montserrat
CU	Croacia	KY	Isla Bouvet	MZ	Mozambique
TD	Cuba	CC	Islandia	MM	Myanmar
CZ	Chad	CK	Islas Caimán		
CL	Checoslovaquia	CX	Islas Cocos	NA	Namibia
CN	Chile	FK	Islas Cook	NR	Nauru
CY	China	FO	Islas Christmas	NP	Nepal
	Chipre	GS	Islas Falkland	NI	Nicaragua
			Islas Faroe	NE	Níger
DK			Islas Georgia y Sandwich	NG	Nigeria
DJ	Dinamarca	HM		NU	Niue
DM	Djibouti	MP	Meridionales	NO	Noruega
			Islas Heard y Mc Donald		