



Boletín OFICIAL

OFICINA CUBANA DE LA PROPIEDAD INDUSTRIAL



REPÚBLICA
DE CUBA

OC
PI

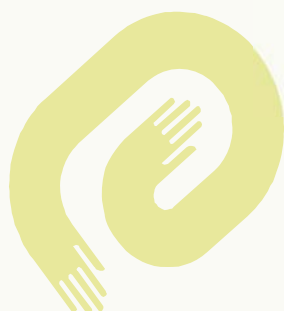

CU ISSN 1028 - 1452



Boletín OFICIAL

OFICINA CUBANA DE LA PROPIEDAD INDUSTRIAL



REPÚBLICA
DE CUBA

MINISTERIO DE CIENCIA
TECNOLOGÍA Y MEDIO AMBIENTE

Boletín Oficial 305 Septiembre 2013

Publicación de:

**MARCAS Y OTROS SIGNOS DISTINTIVOS, INVENCIONES
MODELOS DE UTILIDAD, MODELOS INDUSTRIALES
DIBUJOS INDUSTRIALES, VARIEDADES VEGETALES Y
ESQUEMAS DE TRAZADO DE CIRCUITOS INTEGRADOS**

Año CXII

Núm. 305

Septiembre de 2013

Puesto en circulación: 29 de octubre de 2013

CU ISSN 1028 - 1452

**Número Normalizado Internacional
de Publicaciones en Serie
(International Standard Serial Number)**

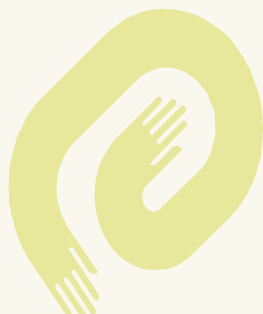

CU ISSN 1028 - 1452

Índice general

MARCAS Y OTROS SIGNOS DISTINTIVOS. SOLICITUDES.	
Códigos numéricos.	6
Marcas comerciales	7
Nombres comerciales	23
Lemas comerciales	24
Emblemas empresariales.	25
MARCAS Y OTROS SIGNOS DISTINTIVOS. CONCEDIDAS.	
Marcas comerciales.	29
Nombres comerciales	31
Lemas comerciales	31
Emblemas empresariales.	32
Rótulos de establecimiento	32
ESTADOS LEGALES. MARCAS Y OTROS SIGNOS DISTINTIVOS.	
Cambio de dirección del titular	34
Cambio de nombre del titular	34
Cambio del titular	34
Caducidad por fin de vigencia	35
Abandono por no pago de concesión	40
Abandono por no respuesta	41
Denegadas	41
Corrección de errores	42
ARREGLO DE MADRID	
INVENCIONES	
Códigos numéricos.	53
Norma Cubana	54
Solicitudes	59
Concedidas	66
ESTADOS LEGALES. INVENCIONES	
Abandonadas	77
Caducadas por falta de pago	77
Cambio de tipo de protección de Modelo de Utilidad a Patentes de Invención	78
Nuevo titular	78
MODELOS Y DIBUJOS INDUSTRIALES	
Códigos numéricos.	80
MODELOS INDUSTRIALES	
Solicitudes	82
ESTADOS LEGALES. MODELOS INDUSTRIALES.	
Caducas por falta de pago	84

ESTADOS LEGALES. JURÍDICO.	
Recurso de alzada. Interpuestos	85
Demanda interpuesta en el Tribunal Provincial.	86
Restablecimiento de derechos solicitados. Invenciones.	86
ÍNDICES INFORMATIVOS	
Índice de las Marcas por clasificación internacional de productos y servicios.	88
Índice de las Marcas por denominación.	89
Índice de las Marcas por titular.	90
Índice de los Nombres comerciales por denominación.	92
Índice de los Nombres comerciales por titular.	92
Índice de los Lemas comerciales por denominación.	92
Índice de los Lemas comerciales por titular.	92
Índice de los Emblemas empresariales por denominación.	93
Índice de los Emblemas empresariales por titular.	93
Índice nominal de solicitudes de certificado de patentes de invención presentadas.	94
Índice numérico de solicitudes de certificado de patentes de invención presentadas.	94
Índice sistemático de solicitudes de certificado de patentes de invención presentadas.	95
Índice nominal de registros otorgados. Invenciones.	96
Índice numérico de registros otorgados. Invenciones.	97
Índice sistemático de registros otorgados. Invenciones .	98
Índice nominal de solicitudes de certificado de Registro de Modelo Industrial presentadas	99
Índice numérico de solicitudes de certificado de Registro de Modelo Industrial presentadas	99
Índice sistemático de solicitudes de certificado de Registro de Modelo Industrial presentadas	99
FE DE ERRATAS	100
SECCIONES PROVINCIALES, PUESTOS DE TRABAJO Y FUNCIONARIOS ESTATALES.	102
AGENTES OFICIALES.	104
CÓDIGOS POR PAÍSES.	105



Solicitudes

Marcas y otros signos distintivos

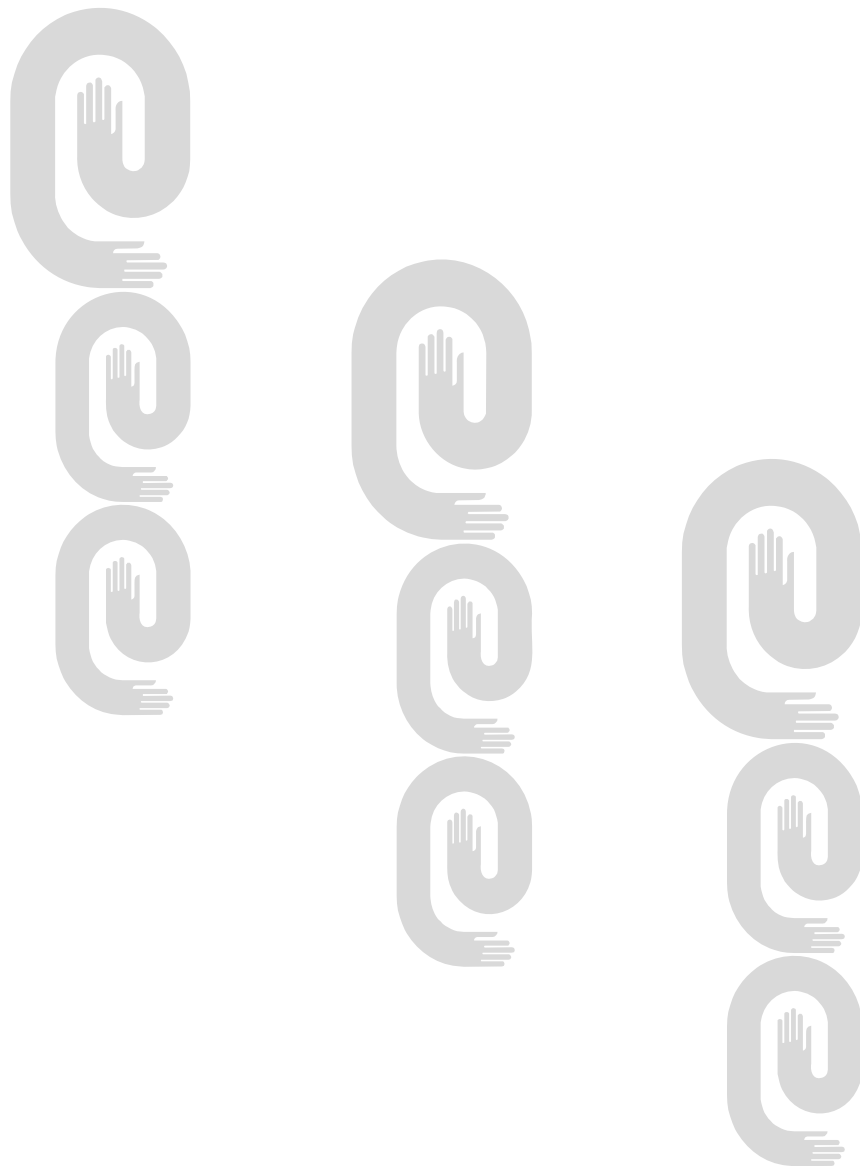



**Códigos numéricos para identificación de datos
según norma OMPI ST-60
Marcas y otros signos distintivos**

**Marcas Comerciales, Nombres Comerciales, Lemas Comerciales, Rótulos de
Establecimientos y Emblemas Empresariales**

- (111)** Número de serie del registro.
- (151)** Fecha de registro.
- (170)** Duración del registro.
- (180)** Vigencia.
- (190)** Código del país que registra.
- (210)** Número de serie de la solicitud.
- (220)** Fecha de presentación.
- (310)** Número de serie asignado a la primera solicitud.
- (320)** Fecha de presentación de la primera solicitud.
- (330)** Código de la Norma de la OMPI ST.3 identificando a la oficina nacional o regional donde se presentó la primera solicitud o la organización donde se hizo la primera solicitud.
- (510)** Actividades que divulga.
- (511)** Clasificación Internacional de productos y servicios.
- (531)** Clasificación de los elementos figurativos de las marcas.
- (540)** Diseño.
- (561)** Denominación de la marca.
- (591)** Información relativa a los colores reivindicados.
- (730)** Nombre del solicitante o concesionario y país de origen.
- (740)** Agente oficial o mandatario.

Marcas comerciales

Solicitudes

- (210)- **2013-0097**
(220)- 21/02/2013
(510)- Cervezas
(511)- 32
(531)- 3.1.14, 3.1.17, 5.7.2, 25.1.5, 25.1.15, 26.1.2, 26.1.15 y 27.5.11
(540)-



- (561)- POLAR
(730)- **EMPRESA DE CERVECERÍA «GUIDO PÉREZ VALDÉS». (MODELO)**, domiciliada en **carretera Central, kilómetro 18, reparto Águila Hatuey, municipio Cotorro, provincia La Habana, República de Cuba**
(740)- Yamile Cordero Ledesma
-

- (210)- **2013-0457**
(220)- 26/06/2013
(510)- Servicios de restauración (alimentación); hospedaje temporal
(511)- 43
(531)- 25.1.13 y 27.5.1
(540)-



- (561)- HOTEL LAS CUEVAS
(730)- **HOTELES CUBANACÁN S.A.**, domiciliada en **avenida 23 número 156 en N y O, Vedado municipio Plaza de la Revolución, provincia La Habana, República de Cuba**
(740)- Yonailyn Ríos González
-

- (210)- **2013-0479**
(220)- 03/07/2013
(510)- Café, té, cacao y sucedáneos del café; arroz; tapioca y sagú; harinas y preparaciones a base de cereales; pan, productos de pastelería y confitería; helados; azúcar, miel, jarabe de maleza, levadura, polvos de hornear; sal; mostaza; vinagre, salsas (condimentos); especias; hielo; barquillas rellenas de crema de chocolate con avellanas; barquillas rellenas de crema con sabor a coco; barquillas rellenas de crema con sabor a vainilla; barquilla de chocolate rellenas con crema de chocolate.
(511)- 30
(561)- PIRULIN
(730)- **NUCITA VENEZUELA, C.A.**, domiciliada en **calle Intersan Edificio Pastas Sindoni, Piso I Local 1, Zona Industrial Piñonal II, Maracay, Edo. Aragua, Venezuela**
(740)- Yordanka Ramírez Pastor

Solicitudes

- (210)- 2013-0500**
- (220)-** 09/07/2013
- (510)-** Muebles.
- (511)-** 20
- (531)-** 27.5.10 y 27.5.17
- (540)-**

DALLA COSTA

- (561)-** MÓVEIS DALLA COSTA
 - (730)-** **MÓVEIS DALLA COSTA LTDA**, domiciliada en **Rua Arlindo Franklin Barbosa No. 3250, cidade Bento Gonçalves, Rio Grande Do Sul, Brasil.**
 - (740)-** Yordanka Ramírez Pastor
-

- (210)- 2013-0509**
- (220)-** 11/07/2013
- (510)-** Servicios en aspectos teóricos o prácticos de sectores de actividades de alta complejidad (consultor y asesor)
- (511)-** 42
- (531)-** 27.5.17 y 27.5.22
- (540)-**

MCP

- (561)-** MCP
 - (730)(740)-** **MIGUEL ERNESTO MCPHERSON AGUIERRE**, domiciliada en **calle 10 número 11 entre 3ra y 5ta, reparto Peralta, 80100, municipio Holguín, provincia Holguín, República de Cuba**
-

- (210)- 2013-0511**
- (220)-** 12/07/2013
- (510)-** Gestión de negocios comerciales y administración comercial
- (511)-** 35
- (531)-** 27.5.1 y 27.5.11
- (540)-**

Raudo

- (561)-** RAUDO
 - (730)(740)-** **HÉCTOR TORRES PAVÓN**, domiciliada en **4ta A número 5 entre 13 A y Final, reparto Ramón Quintana, 80100, municipio Holguín, provincia Holguín, República de Cuba**
-

- (210)- 2013-0532**
- (220)-** 19/07/2013
- (510)-** Transporte, embalaje y almacenamiento de mercancías, organización de viajes, servicios relacionados con el transporte de personas o mercancías de un lugar a otro (por ferrocarril, carretera, agua, aire o conducto) y los servicios afines, así como los servicios relacionados con el almacenamiento de mercancías en depósitos u otros edificios para su preservación o custodia, servicios relacionados con el embalaje y empaquetado de productos previo a su envío, servicios relacionados con el funcionamiento de los aeropuertos, servicios de información sobre viajes o transporte de mercancías prestados por intermediarios y agencias de turismo, así como los servicios de información sobre tarifas, horarios y medios de transporte, servicios relacionados con la inspección de vehículos o mercancías previo su transporte, acarreo, acompañamiento de viajeros, transportes aéreos, transportes aeronáuticos, alquiler de almacenes (depósitos), alquiler de contenedores de almacenamiento, servicios de choferes, servicios de envío, reparto de correo, corretaje de fletes, corretaje de transporte, servicios de depósito, descarga

Solicitudes

de mercancías, distribución (reparto) de productos, embalaje de productos, empaquetado de mercancías, organización de excursiones, fletamento, flete (transporte de mercancías), información sobre transporte, información sobre almacenamiento, servicios de mensajería (correo o mercancías), distribución de paquetes, transporte de pasajeros, servicios de remolque, reparto de mercancías, reparto de paquetes, reservas de plazas de viaje, reservas de transporte, visitas turísticas.

- (511)- 39
(531)- 2.1.1, 26.4.14, 26.4.18, 26.4.24, 27.5.9 y 27.5.17
(540)-



- (561)- AM PLUS+
(730)- **GRUPO AEROMÉXICO, S.A.B. DE C.V.**, domiciliada en **Paseo de la Reforma número 445-9, Col. Cuauhtémoc 06500, México D.F., México**
(740)- María Amparo Santana Calderín
-

- (210)- **2013-0537**
(220)- 22/07/2013
(510)- Spot publicitario
(511)- 35
(510)- Producción de documentales, video clip, videojuegos, y multimedia
(511)- 41
(531)- 26.4.1, 27.5.1 y 27.5.10
(540)-



- (561)- ESTUDIO DE VIDEOJUEGOS Y MATERIALES AUDIOVISUALES, EVIMA
(730)- **PALACIO CENTRAL DE COMPUTACIÓN Y ELECTRÓNICA**, domiciliada en **Reina número 2, esquina Amistad, municipio Centro Habana, provincia La Habana, República de Cuba**
(740)- Zuleira Figueredo Rodríguez
-

- (210)- **2013-0538**
(220)- 22/07/2013
(510)- Servicios en aspectos teóricos y prácticos de sectores de actividades de alta complejidad (consultor y asesor)
(511)- 42
(531)- 27.5.21 y 27.7.17
(540)-



- (561)- 3E
(730)- **RAMÓN ANTONIO RODRÍGUEZ PIÑA**, domiciliada en **calle Pepe Torres, número 168, entre Frexes y Martí, municipio Holguín, provincia Holguín, República de Cuba**
-

Solicitudes

(210)- 2013-0610

(220)- 23/08/2013

(510)- Equipos fotográficos y partes y accesorios para estos; cámaras y partes y accesorios para estos; cámaras digitales y partes y accesorios para estos; lentes para cámaras; baterías y cargadores de batería para cámaras y cámaras digitales; control remoto para cámaras y cámaras digitales; estuches para cámaras y cámaras digitales; correas para cámaras y cámaras digitales; aparatos e instrumentos ópticos; binoculares; telescopios; telémetro; software de computadora para editar y administrar fotografías y películas; publicaciones electrónicas descargables, máquinas e instrumentos de medición sin contacto; softwares de computadora; proyectores de cristal líquido; cámaras con proyector de cristal líquido; cámaras digitales con proyector de cristal líquido; microscopios; microscopios de electrón; microscopios biológicos; microscopios de electrón de rayos X; mirillas ópticas para rifles; mirillas para telescopios; monóculos; anteojos (óptica); quevedos; gafas; lentes; lentes oftálmicas; lentes ópticas; lentes para anteojos; lentes para quevedos, lentes para gafas; lentes para espejuelos; monturas de quevedos; tarjeta de memoria compactada; :tarjeta de memoria flash; equipos para el cultivo y observación de células; lupas (óptica); mirillas para ballestas; marcos de fotografía digital; telescopios para armas de fuego; miras telescópicas para armas de fuego; máquinas y equipos de fabricación de semiconductores; máquinas y equipos de fabricación de cristal líquido; aparatos de exposición de serniconductores: aparatos de exposición de cristal líquido; aparatos de comprobación de semiconductores; aparatos de comprobación de cristal líquido; máquinas y aparatos para pulir obleas; partes y accesorios para máquinas y equipos de fabricación de semiconductores; partes y accesorios para máquinas y equipos de fabricación de cristal líquido de cristal líquido; partes y accesorios para aparatos de exposición de semiconductores: partes y accesorios para aparatos de exposición de cristal líquido; partes y accesorios para aparatos de comprobación de semiconductores; partes y accesorios para aparatos de comprobación de cristal líquido; partes y accesorios para máquinas y aparatos para pulir obleas; estuches especialmente hechos para aparatos e instrumentos fotográficos; filtros para rayos ultravioletas para cámaras y cámaras digitales; filtros para cámaras y cámaras digitales; flashes para cámaras y cámaras digitales (fotografía); bombillas de flash para cámaras y cámaras digitales (fotografía); disparadores para cámaras y cámaras digitales (fotografía); obturadores para cámaras y cámaras digitales (fotografía); diapositivas [fotografía]; carretes para cámaras y cámaras digitales (fotografía); pies para aparatos fotográficos; transparencias [fotografía]; visores para cámaras y cámaras digitales; tripodes para cámaras y cámaras digitales; epidiascopios; teléfonos móviles; teléfonos celulares; teléfonos inteligentes; dispositivos de terminales portátiles; escáneres [periféricos informáticos]; cámaras CCD (dispositivos de acoplamiento de carga); adhesivos decorativos para cámaras; SD tarjetas de memoria; tarjetas de memoria flash, lectores de tarjetas flash; software de videojuegos, altavoces; metronómos.

(511)- 9

(531)- 27.5.1

(540)- NIKKOR

(561)- NIKKOR

(730)- NIKON CORPORATION, domiciliada en 12-1, Yurakucho 1-chome, Chiyoda-Ku Tokyo, Japón

(740)- María Lourdes Ruíz Sotolongo

(210)- 2013-0611

(220)- 28/08/2013

(510)- Esencias etéreas para armonizar ambientes

(511)- 3

(531)- 1.3.15 y 27.5.17

(540)-



(561)- BIEN ESTAR y diseño

(730)(740)- FRÁNQUIZ RODRÍGUEZ, DIANA SEBASTIANA, domiciliada en calle 140 número 13302 entre 133 y 135, reparto Reynold García, 40100, municipio Playa, provincia Matanzas, República de Cuba

Solicitudes

- (210)- **2013-0612**
(220)- 28/08/2013
(510)- Producción de tuberías y conexiones de plásticos
(511)- 20
(531)- 27.5.9 y 27.5.17
(540)-

IMA. Plásticos

- (561)- IMA.PLÁSTICOS y diseño
(730)(740)- **MENDIONDO RODRÍGUEZ, ERNESTO ENRIQUE**, domiciliada en **calle 127 número 24803 entre 248 y 254, municipio Playa, provincia Matanzas, República de Cuba**
-

- (210)- **2013-0616**
(220)- 28/08/2013
(510)- Productos químicos para la industria, la ciencia y la fotografía, así como para la agricultura, la horticultura y la silvicultura; abonos químicos y naturales, composiciones extintoras; preparaciones para templar y soldar metales; productos químicos para conservar alimentos; materias curtientes; adhesivos (pegamentos) para la industria; ácido bórico para uso industrial.
(511)- 1
(561)- OPTIBOR
(730)- **U.S.BORAX INC.**, domiciliada en **8051 East Maplewood Avenue, Greenwood Village, Colorado 80111, Estados Unidos de América**
(740)- María Lourdes Ruíz Sotolongo
-

- (210)- **2013-0617**
(220)- 28/08/2013
(510)- Productos químicos para la industria, la ciencia y la fotografía, así como para la agricultura, la horticultura y la silvicultura; resinas artificiales sin procesar, plásticos sin procesar; abonos para el suelo; composiciones extintoras; preparaciones para templar y soldar metales; productos químicos para conservar alimentos; materias curtientes; adhesivos (pegamentos) para la industria; boratos; ácido bórico para uso industrial.
(511)- 1
(510)- Pinturas, barnices, lacas; productos antioxidantes y productos para conservar la madera; materias tintóreas; mordientes; resinas naturales en bruto; metales en hojas y en polvo para pintores, decoradores, impresores y artistas.
(511)- 2
(510)- Preparaciones higiénicas y sanitarias para uso médico; alimentos y sustancias dietéticas para uso médico o veterinario, alimentos para bebés; complementos alimenticios para personas y animales; emplastos, material para apósitos, material para empastes e improntas dentales; desinfectantes; preparaciones para eliminar animales dañinos; fungicidas, herbicidas.
(511)- 5
(531)- 3.3.1 y 27.5.17
(540)-



- (561)- 20 MULE TEAM BORAX y diseño
(730)- **U.S.BORAX INC.**, domiciliada en **8051 East Maplewood Avenue, Greenwood Village, Colorado 80111, Estados Unidos de América**
(740)- María Lourdes Ruíz Sotolongo
-

Solicitudes

- (210)- 2013-0618**
- (220)-** 30/08/2013
- (510)-** Cervezas
- (511)-** 32
- (531)-** 27.5.1 y 27.5.17
- (540)-**



- (561)-** MILLER y diseño
 - (730)-** **MILLER BREWING INTERNATIONAL, INC.**, domiciliada en **3939 West Highland Boulevard, Milwaukee, Wisconsin 53208, Estados Unidos de América**
 - (740)-** Haliveth León Villaverde
-

- (210)- 2013-0620**
- (220)-** 30/08/2013
- (510)-** Trituradoras, sierras de ruedas, excavadoras, palas de excavación, máquinas cortadoras, zanjadoras (arados), cepilladoras, cribadoras, compactadoras de desechos, pavimentadoras (máquinas)
- (511)-** 7
- (531)-** 26.3.4, 26.3.18, 26.3.24, 26.4.18 y 27.5.17
- (540)-**



- (561)-** SIMEX y diseño
 - (730)-** **SIMEX ENGINEERING SRL**, domiciliada en **Vía Newton 31 - 40017 San Giovanni in Persiceto (Bologna), Italia**
 - (740)-** María Lourdes Ruíz Sotolongo
-

- (210)- 2013-0621**
 - (220)-** 30/08/2013
 - (510)-** Vinos
 - (511)-** 33
 - (561)-** J. BOUCHON
 - (730)-** **VIÑA J. BOUCHON S.A.**, domiciliada en **Evaristo Lillo número 178, Oficina 21, Las Condes, Santiago, Chile**
 - (740)-** María Lourdes Ruíz Sotolongo
-

- (210)- 2013-0622**
- (220)-** 03/09/2013
- (510)-** Espectáculos musicales
- (511)-** 41
- (531)-** 5.3.6, 27.3.1 y 27.5.4
- (540)-**



Solicitudes

- (561)- TRÉBOL
(730)(740)- **CRUZ GONZÁLEZ, MAYLEM**, domiciliada en **calle 3 edificio 13106 apartamento 17 entre Carlos Núñez y Final, reparto La Arboleda, municipio Boyeros, provincia La Habana, República de Cuba**
-

- (210)- **2013-0623**
(220)- 03/09/2013
(510)- Servicios de ventas de instrumentos musicales
(511)- 35
(510)- Servicios de reparación de instrumentos musicales
(511)- 37
(531)- 7.1.8, 24.17.10 y 24.17.12
(540)-



- (561)- MELODIAS y diseño
(730)(740)- **MUÑIZ RODRÍGUEZ, FRANCISCO**
MUÑIZ LEYVA, MICHEL, domiciliada en **calle I número 502 apartamento 22, entre 23 y 25; calle E número 666, entre 27 y 29, municipio Plaza de la Revolución, provincia La Habana, República de Cuba**
-

- (210)- **2013-0624**
(220)- 03/09/2013
(510)- Para distinguir catálogo de talentos artísticos en general
(511)- 16
(510)- Servicios de una productora de música y espectáculos musicales
(511)- 41
(531)- 2.9.14 y 27.5.1
(540)-



- (561)- ZACIRTA PRODUCCIONES y diseño
(730)(740)- **Morales Repilado, Reinier**, domiciliada en **calle 140 número 3513 interior, entre 35 y 37, municipio Marianao, provincia La Habana, República de Cuba**
-

- (210)- **2013-0625**
(220)- 03/09/2013
(510)- Servicio de promoción y publicidad a través de pullover, shorts, gorras, viseras, plegables, pegatinas.
(511)- 35
(510)- Cursos, talleres, seminarios sobre kiteboarding, alquiler de equipos de kiteboarding.
(511)- 41
(531)- 7.1.8 y 24.15.1



- (561)-** HAVANA KITEBOARDING CLUB y diseño
(730)(740)- **VALDERRAMA MARTÍNEZ, YUNIEL**, domiciliada en **calle 28 número 4505 entre 45 y 47, municipio Playa, provincia La Habana, República de Cuba**
-

(210)- 2013-0627

(220)- 03/09/2013

(510)- Dispositivos inalámbricos de control, integrados en vehículos o transmisores receptores portátiles, para la activación de apertura de puertas de garaje, verjas, cerraduras de puertas de entrada, iluminación interior y exterior, sistemas de seguridad, sistemas de calefacción y refrigeración, sistemas de archivo y aparatos eléctricos

(511)- 9

(531)- 7.1.8 y 24.15.1

(540)-



(730)- **JOHNSON CONTROLS TECHNOLOGY COMPANY**, domiciliada en **915 East 32nd Street, Holland, Michigan 49423, Estados Unidos de América**

(740)- María Lourdes Ruíz Sotolongo

(210)- 2013-0628

(220)- 03/09/2013

(510)- Máquinas y máquinas herramientas; motores (excepto motores para vehículos terrestres); acoplamientos y órganos de transmisión (excepto para vehículos terrestres), máquinas de lavado y secado (lavandería), máquinas para escurrir la ropa, lavavajillas [máquinas], aspiradoras, bolsas para aspiradoras, cepillos, filtros y mangueras, máquinas de planchado, aparatos de limpieza eléctricos, unidades eléctricas de eliminación; centrales de vapor; máquinas de coser, máquinas eléctricas para uso doméstico, a saber batidores eléctricos, batidoras, robots de cocina eléctricos, centrífugas, máquinas mezcladoras, mezcladores eléctricos para uso doméstico, exprimidores, abrelatas, trituradoras, molinillos de café, cuchillos eléctricos, peladoras, picadoras de carne, máquinas para rallar hortalizas, máquinas de cortar pan, molinos de cocina, molinos de sal y pimienta.

(511)- 7

(510)- Televisores, monitores de pantalla de cristal líquido; pantallas de televisión, pantallas de proyección, proyectores, retroproyectores, pico-proyectores; productos de telefonía, a saber teléfonos, teléfonos móviles, teléfonos inteligentes, estaciones de acoplamiento, concentradores, módems y enrutadores de telecomunicación, receptores digitales de televisión, cajas de conexión, decodificadores, CD y DVD grabados y discos ópticos de alta densidad; equipos y ordenadores para el procesamiento de datos, a saber ordenadores de escritorio, computadoras portátiles (laptops), ordenadores portátiles (notebooks), tabletas informáticas, monitores (hardware); servidores informáticos; discos duros; aparatos de vigilancia eléctricos para la casa; aparatos y software de video de vigilancia, cámaras de vigilancia, alarmas y kits de alarmas, productos para automóviles, a saber equipos de audio y/o video 12 voltios DC diseñados para su instalación permanente en automóviles, barcos u otros vehículos de motor (incluyendo, sin

Solicitudes

limitación, casetes, discos ópticos, discos duros y reproductores y grabadoras, cámaras, amplificadores, equalizadores de memoria flash, y sistemas de posicionamiento global GPS), altavoces diseñados para su instalación permanente en automóviles, barcos u otros vehículos de motor.

(511)- 9

(510)- Aparatos de alumbrado, calefacción, producción de vapor, cocción, refrigeración, secado, ventilación y distribución de agua, así como instalaciones sanitarias. Lámparas, lámparas LED (diodos emisores de luz); bombillas luminosas; bombillas LED (diodos emisores de luz); tubos luminosos para el alumbrado; aparatos de terapia de luz; aparatos e instalaciones de calefacción, estufas, aparatos calentadores de agua, calderas de calefacción, bombas de calor, bolsas de agua caliente; hornos, hornos de microondas, calienta biberones eléctricos, hervidores eléctricos; placas de calefacción; aparatos e instalaciones de cocción, a saber cafeteras de filtro eléctricas, máquinas eléctricas para hacer yogur, moldes de hierro eléctricos para pastelería, freidoras eléctricas, aparatos de asar, ollas a presión (autoclaves), asadores, parrillas, woks eléctricos (utensilios de cocción eléctricos), ollas arroceras, máquinas para pizza y pasta, máquinas de pan; aparatos de vapor para alimentos; tostadoras, hornos tostadores; aparatos y máquinas de refrigeración, a saber refrigeradores, congeladores, máquinas de hielo y aparatos enfriadores de vino, enfriadores de agua; aparatos de secado de manos; secadores de pelo, rizadores de pelo, planchas para el pelo, campanas extractoras para cocinas, aparatos de aire acondicionado, ventiladores, campanas de ventilación, purificadores de aire, aparatos e instalaciones de descalcificación de agua, aparatos de bronceado, instalación de distribución de agua, de-humidificadores, máquinas y aparatos de purificación de aire; secadoras de ropa eléctricas.

(511)- 11

(531)- 3.1.8

(540)-



(730)- **RCA TRADEMARK MANAGEMENT**, domiciliada en **1-5 Rue Jeanne d'Arc, 92130 Issy les Moulinaux, Francia**

(740)- María Lourdes Ruíz Sotolongo

(210)- **2013-0629**

(220)- 04/09/2013

(510)- Estudios técnicos económicos de inversiones y obras de construcción

(511)- 36

(510)- Servicios de construcción, reconstrucción, restauración y mantenimiento, montaje y puesta en marcha de proyectos de inversión, de edificaciones. Servicios de reparación y mantenimiento de cisternas, tanques de agua potable, tanques sépticos, fosas, piscinas. Servicios de montaje, mantenimiento y reparación de carpintería en madera, aluminio, de elementos metálicos y otros materiales. Servicios de montaje, mantenimiento y reparación de equipamiento gastronómico y sistema de clima y refrigeración.

(511)- 37

(510)- Servicios de proyectos de nuevas inversiones en bienes inmuebles, residencias y en otras obras de reconstrucción, remodelación, restauración y mantenimiento. Servicios de ingeniería en supervisión técnica, dirección facultativa de obras y procuración y evaluación de ofertas y gestión. Servicios técnicos de asesoría, dictamen y defectación.

(511)- 42

(531)- 26.1.2, 27.1.12, 27.5.10 y 27.5.17

Solicitudes
(540)-



- (561)-** CVB VALCARCEL BELLO y diseño
(730)(740)- **VALCÁRCEL BELLO EMILIO ANTONIO**, domiciliada en **Calzada de Puentes Grandes número 11-B entre Tropical y Santa Rosita, municipio Plaza de la Revolución, provincia La Habana, República de Cuba**
-

- (210)- 2013-0630**
(220)- 04/09/2013
(510)- Mantenimiento y reparación de redes informáticas y hardware informático
(511)- 37
(510)- Ingeniería, programación y asistencia técnica para hardware y software
(511)- 42
(531)- 26.11.11, 27.5.10 y 27.5.17
(540)-



- (561)-** SITIEH
(730)(740)- **ALFONSO MARTÍNEZ, YEINIEL**, domiciliada en **calle 268 número 12303 entre 123 y 125, municipio Pueblo Nuevo, provincia Matanzas, República de Cuba**
-

- (210)- 2013-0632**
(220)- 04/09/2013
(510)- Relojes, cajas de relojes, mecanismos de relojería, diales de relojes, extensibles de reloj (metálicos) pulseras de relojes.
(511)- 14
(531)- 1.5.1, 1.5.2 y 1.5.12
(540)-



- (730)-** **SEIKO HOLDINGS KABUSHIKI KAISHA (Comercializando también como SEIKO HOLDINGS CORPORATION)**, domiciliada en **5-11, Ginza 4 chome, Chuo-ku, Tokio, Japón**
(740)- María Lourdes Ruíz Sotolongo
-

- (210)- 2013-0633**
(220)- 05/09/2013
(510)- Publicidad, gestión de negocios comerciales, administración comercial, trabajo de oficina.
(511)- 35
(510)- Esparcimiento, actividades deportivas y culturales

Solicitudes

- (511)- 41
(510)- Servicios de restauración (alimentación) y hospedaje temporal
(511)- 43
(531)- 11.7.1 y 27.5.17
(540)-



- (561)- REGAS
(730)- **EMPRESA MUNICIPAL DE ALOJAMIENTO GASTRONOMÍA Y RECREACIÓN**, domiciliada en **Aguilera número 312 alto entre Calixto García y Los Maceo, 95100, municipio Guantánamo, provincia Guantánamo, República de Cuba**
(740)- Luis Gustavo Terry Potrillé
-

- (210)- **2013-0634**
(220)- 06/09/2013
(510)- Pedal para máquinas de coser, máquinas de coser, máquinas de engatillado, máquinas de planchado, máquinas de bordar, máquinas de encaje, telares (máquinas), máquinas para la industria textil.
(511)- 7
(531)- 27.5.1, 27.5.17 y 28.3
(540)-



- (561)- JACK y caracteres chinos
(730)- **NEW JACK SEWING MACHINE CO., LTD**, domiciliada en **No. 15, Airport South Road, Jiaojiang District, Taizhou City, Zhejiang Province, China**
(740)- María Amparo Santana Calderín
-

- (210)- **2013-0635**
(220)- 09/09/2013
(510)- Leche, bebidas lácteas en las que predomine la leche, productos lácteos, batidos de leche.
(511)- 29
(510)- Bebidas a base de cacao, cacao con leche, bebidas a base de chocolate, chocolate con leche (bebida)
(511)- 30
(561)- CHOCO RICA
(730)- **PAUSTERIZADORA RICA, S.A.**, domiciliada en **Autopista Duarte Km 6 1/2, República Dominicana**
(740)- Beatriz Triana López
-

- (210)- **2013-0636**
(220)- 09/09/2013
(510)- Mantequilla, crema de mantequilla, quesos, leche, bebidas lácteas e las que predomine la leche, productos lácteos, batidos de leche.
(511)- 29
(510)- Cócteles sin alcohol, jugos de frutas, extractos de frutas sin alcohol.
(511)- 32
(531)- 1.15.13 y 27.5.17



- (561)-** RICA
(730)- **PAUSTERIZADORA RICA, S.A.**, domiciliada en **Autopista Duarte Km 6½, Santo Domingo, República Dominicana**
(740)- Beatriz Triana López
-

- (210)-** **2013-0637**
(220)- 12/09/2013
(510)- Bebidas alcohólicas excepto cervezas
(511)- 33
(531)- 19.7.25 y 24.1.25
(540)-



- (730)-** **KAHLUA AG**, domiciliada en **c/o Testatoris AG, Topferstr, 5 CH-6004 Lucerne, Suiza**
(740)- María Lourdes Ruíz Sotolongo
-

- (210)-** **2013-0640**
(220)- 16/09/2013
(510)- Bebidas alcohólicas (excepto cerveza)
(511)- 33
(561)- PERLA DEL NORTE
(730)- **CORPORACIÓN CUBA RON, S.A.**, domiciliada en **calle 200 número 1708, entre 17 y 19, municipio Playa, provincia La Habana, República de Cuba**
(740)- Haliveth León Villaverde
-

- (210)-** **2013-0641**
(220)- 16/09/2013
(510)- Servicios de publicidad, preparación y presentación de producciones audiovisuales con fines publicitarios, preparación de presentaciones audiovisuales para su uso en publicidad, videos clip publicitarios, comercialización y venta de llaveros, gorras, pullover, bolígrafos, bolsos, mochilas, soportes y contenidos audiovisuales (CD, DVD, multimedias, bluray disc), producción de películas publicitarias.

Solicitudes

- (511)- 35
(510)- Producción de grabaciones audiovisuales, servicios de producción y presentaciones audiovisuales con fines de esparcimiento, cursos, seminarios, talleres, conferencias (relacionadas con el trabajo audiovisual y arte) organización y dirección de coloquios, conferencias, concursos, conciertos, espectáculos, fiestas y recepciones, servicios de composición y producción musical, alquiler de aparatos de video, servicios de artistas del espectáculo, servicios de clubes nocturnos, de disc-jockey, servicio de entretenimiento, servicios de fotografía, grabación, filmación en cintas de video, servicios de juegos disponibles en línea a través de una red informática, producción de películas no publicitarias.
- (511)- 41
(510)- Diseño de trabajos creativos audiovisuales (video projection mapping, entendiéndose como «proyecciones de video sobre superficies tridimensionales») diseño de artes gráficas, diseño, creación y mantenimiento de software, páginas web y multimedias (incluyendo softwares para teléfonos inteligentes y plataformas móviles), consultoría en software.
- (511)- 42
(531)- 26.3.4, 26.3.23, 26.7.17, 27.5.1 y 27.5.6
(540)-



- (561)- *. IMG y diseño
(730)(740)- **MÁRQUEZ MARTÍNEZ, MARCEL; ABAD RAMOS, MAURICIO LAZZAR**, domiciliada en **Cisneros Betancourt número 163 entre Morales y Maniatan, Los Pinos; calle Conill B número 827 apto 6, entre 41 y Conill, Nuevo Vedado, municipio Arroyo Naranjo, Plaza de la Revolución, provincia La Habana, República de Cuba**

-
- (210)- **2013-0642**
(220)- 16/09/2013
(510)- Café, té, cacao, azúcar, arroz, tapioca, sagú, sucedáneos del café, harinas y preparaciones a base de cereales, pan, productos de pastelería y de confitería, helados, miel, jarabe de melaza, levadura, polvos de hornear, sal, mostaza, vinagre, salsas (condimentos), especias, hielo.
- (511)- 30
(531)- 26.1.4, 26.1.20, 26.4.10 y 27.5.1
(540)-



- (561)- BON O BON
(730)- **ARCOR S.A.I.C.**, domiciliada en **Avenida Fulvio Pagani 487- Arroyito- Córdoba, Argentina**
(740)- Haliveth León Villaverde

-
- (210)- **2013-0644**
(220)- 17/09/2013
(510)- Agendas electrónicas; lectores de códigos de barras; tarjetas magnéticas codificadas; unidades centrales de procesamiento [procesadores]; chips [circuitos integrados]; software de juegos informáticos; teclados de ordenador; dispositivos de memoria de ordenador; programas operativos de ordenador, grabados; dispositivos periféricos de ordenador; programas informáticos [programas], grabados; programas informáticos [software descargable]; software informático, grabado; ordenadores; aparatos de procesamiento de datos; discos ópticos; discos magnéticos; unidades de disco para ordenadores; tableros de anuncios electrónicos; lápices electrónicos [pantallas de visualización]; traductores electrónicos de bolsillo; etiquetas electrónicas para productos; pulseras magnéticas de identificación

codificadas; codificadores magnéticos; disquetes; tarjetas de identidad magnéticas; tarjetas de circuito integrado [tarjetas inteligentes]; circuitos integrados; aparatos de intercomunicación; interfaces para ordenadores; rocolas para ordenadores; ordenadores portátiles; diodos electroluminiscentes [LED]; unidades de cinta magnética para ordenadores; cintas magnéticas; microprocesadores; módems; monitores [hardware de ordenador]; monitores [programas de ordenador]; ratón [equipo de procesamiento de datos]; alfombrilla para ratón; calculadoras de bolsillo; impresoras para su uso con ordenadores; lectores ópticos de caracteres; lectores [equipo de procesamiento de datos]; escáneres [equipo de procesamiento de datos]; semiconductores; amplificadores; contestadores automáticos; antenas; dispositivos anti-interferencias [electricidad]; cámaras de vídeo; reproductores de casetes; correas de teléfono móvil; reproductores de disco compacto; marcos de fotos digitales; reproductores de DVD; instalaciones eléctricas para el control a distancia de operaciones industriales; máquinas de fax; aparatos de sistema de posicionamiento global [GPS]; equipos de manos libres para teléfonos; cintas limpiadoras de cabezales [grabación]; auriculares; rocolas musicales; aparato de fototelegrafía; reproductores multimedia portátiles; teléfonos portátiles; aparatos de radioaviso; radios; aparatos de radio para vehículo; puestos radiotelegráficos; puestos radiotelefónicos; receptores de audio y de vídeo; receptores telefónicos; tocadiscos; telégrafos [aparato]; aparato de televisión; aparato de navegación para vehículos [ordenador de a bordo]; grabadores de vídeo; videotelfonos; cables coaxiales; cables de fibra óptica [fibra (Am.)]; manguitos de unión para cables eléctricos; cables eléctricos; hilos y cables eléctricos; fibras ópticas [fibras] [hilos conductores de rayos luminosos]; hilos telegráficos; hilos telefónicos; conectores de hilos [electricidad]; dibujos animados; discos compactos [audio-vídeo]; archivos de imagen descargable; archivos de música descargables; tonos de llamada descargables para teléfonos móviles.

(511)- 9

(510)- Programación para ordenadores; duplicación de programas informáticos; instalación de software de ordenador; mantenimiento de software de ordenador; actualización de software de ordenador; consultoría de software de ordenador; diseño de software de ordenador; análisis de sistemas informáticos; diseño de sistemas informáticos; servicios de protección contra virus informáticos; conversión de datos o documento de medios físicos en medios electrónicos; creación y mantenimiento de sitios web para otros; conversión de datos de programas de ordenador y datos [conversión no física]; digitalización de documentos [escaneado]; servicios de consultoría de tecnología de la información [TI]; control de sistemas informáticos por acceso remoto; provisión de motores de búsqueda para internet; recuperación de datos informáticos; consultoría de diseño de sitios web; alquiler de ordenadores; sitios electrónicos de alojamiento [sitios web]; alquiler de software de ordenador; alquiler de servidores web; alojamiento de servidores; software como servicio; diseño de artes gráficas; diseño industrial; estilismo [diseño industrial]; consultoría en el campo de ahorro de energía; servicios de laboratorio científico; investigación de física; estudios de proyectos técnicos; control de calidad; investigación científica.

(511)- 42

(561)- NTT

(730)- **NIPPON DENSHIN DENWA KABUSHIKI KAISHA (NIPPON TELEGRAPH AND TELEPHONE CORPORATION)**, domiciliada en **3-1 Otemachi 2-Chome, Chiyoda-ku, Tokyo, Japón**

(740)- María Lourdes Ruíz Sotolongo

(210)- **2013-0646**

(220)- 17/09/2013

(510)- Soya texturizada, aceite crudo y lecitina de soya

(511)- 29

(510)- Harina de soya desgrasada, harina para el consumo humano

(511)- 30

(531)- 26.1.1, 26.1.18 y 27.5.17

(540)-



(561)- PDS

- (730)- **EMPRESA PROCESADORA DE SOYA**, domiciliada en **carretera de Mar Verde, Kilómetro 3½, Zona Industrial, municipio, provincia Santiago de Cuba, República de Cuba**
(740)- Maribel Rondón Martínez
-

- (210)- **2013-0647**
(220)- 18/09/2013
(510)- Carne, pescado, carne de ave y carne de caza; extractos de carne; frutas y verduras, hortalizas y legumbres en conserva, congeladas, secas y cocidas; jaleas, confituras, compotas; huevos; leche y productos lácteos; aceites y grasas comestibles
(511)- 29
(510)- Café, té, cacao y sucedáneos del café; arroz; tapioca y sagú; harinas y preparaciones a base de cereales; pan, productos de pastelería y confitería; helados; azúcar, miel, jarabe de melaza; levadura, polvos de hornear; sal; mostaza; vinagre, salsas (condimentos); especias; hielo.
(511)- 30
(510)- Animales vivos; frutas y verduras, hortalizas y legumbres frescas; semillas; plantas y flores naturales; alimentos para animales; alimentos para animales de compañía; alubias frescas; árboles (plantas); arbustos; harina de arroz (pienso); aves de corral vivas; caña de azúcar; bulbos de flores; cacahuetes frescos; calabazas; productos para cebar los animales; cebollas frescas; cítricos; cocos; coronas de flores naturales; productos para la cría de animales; espinacas frescas; forrajes; frijoles secos, frutos secos; alimentos para el ganado, granos (cereales), granos (semillas), granos para la alimentación animal; hierbas aromáticas frescas; judías frescas, lechugas frescas, lentejas frescas; limones frescos, naranjas, pepinos frescos; pimientos (plantas); plantas, semillas de plantas; porotos frescos, puerros frescos; remolachas, uvas frescas.
(511)- 31
(531)- 2.1.1, 9.7.17, 27.5.1 y 27.5.17
(540)-



- (561)- WEREKÓ
(730)- **MARTÍNEZ OÑATE, JUAN ANTONIO**, domiciliada en **Agüica, 49D, Banagüises, municipio Colón, provincia Matanzas, República de Cuba**
(740)- María Lourdes Ruíz Sotolongo
-

- (210)- **2013-0648**
(220)- 18/09/2013
(510)- Productos farmacéuticos y veterinarios, productos higiénicos y sanitarios para uso médico, alimentos y sustancias dietéticas para uso médico o veterinario, alimentos para bebés, complementos alimenticios para personas o animales, emplastos, material para apósitos, material para empastes e improntas dentales, desinfectantes, productos para eliminar animales dañinos, fungicidas, herbicidas.
(511)- 5
(510)- Aparatos e instrumentos quirúrgicos, médicos, odontológicos y veterinarios, así como miembros, ojos y dientes artificiales, artículos ortopédicos, material de sutura.
(511)- 10
(561)- GENFAR
(730)- **GENFAR S.A.**, domiciliada en **Parque Industrial Caucalesa Km 43, Vía Panamericana, Villa Rica, Cauca., Colombia**
(740)- María Lourdes Ruíz Sotolongo
-

Solicitudes

(210)- 2013-0649

(220)- 20/09/2013

(510)- Productos y preparaciones farmacéuticas hormonales, anticonceptivos y de reemplazo para el uso médico y consumo humano.

(511)- 5

(531)- 25.7.3 y 26.4.22

(540)-



(561)- PROGESTIN

(730)- **LABORATORIOS VIJOSA, S.A. DE C.V.**, domiciliada en **L-3 310, Zona Industrial Merliot, Antiguo Cuscatlán, El Salvador**

(740)- María Lourdes Ruíz Sotolongo

(210)- 2013-0650

(220)- 20/09/2013

(510)- Productos y preparaciones farmacéuticas hormonales, anticonceptivos y de reemplazo para el uso médico y consumo humano

(511)- 5

(531)- 26.4.18, 26.11.8 y 27.5.2

(540)-



(561)- TESTEX

(730)- **LABORATORIOS VIJOSA, S.A. DE C.V.**, domiciliada en **calle L-3 310, Zona Industrial Merliot Antiguo Cuscatlán, El Salvador**

(740)- María Lourdes Ruíz Sotolongo

(210)- 2013-0651

(220)- 23/09/2013

(510)- Servicios de entretenimiento y recreación

(511)- 41

(561)- TE DE LUNA

(730)(740)- **PELEGRIN MARZO, MARYORIS**, domiciliada en **calle Trébol número 23702 entre calle A y 1ra, reparto Trébol, 19019, municipio Boyeros, provincia La Habana, República de Cuba**

(210)- 2013-0652

(220)- 23/09/2013

(510)- Ollas arroceras eléctricas, ollas eléctricas para mantener caliente el arroz, ollas de agua caliente eléctricas, hervidores eléctricos, sartenes parrilla eléctricas, placas eléctricas (utensilios de cocción), cafeteras eléctricas, tostadoras eléctricas, sorbeteras eléctricas, sandwicheras eléctricas, freidoras eléctricas, asadores de pescado eléctricos, purificadores de aire eléctricos, humidificadores de aire eléctricos, deshumidificadores aire eléctricos, hornos de cocción eléctricos, ollas eléctricas, parrillas eléctricas

(utensilios de cocción, freidoras eléctricas, ollas profundas eléctricas, estufas de cocción de gas portátiles tipo casetes, platos calientes electromagnéticos, secadores de vajilla eléctricos, aparatos eléctricos para hacer yogur, ollas arroceras eléctricas para uso comercial, ollas electrónicas para mantener caliente la comida para uso comercial, ollas electrónicas para mantener caliente la sopa para uso comercial, ollas controladas por microcomputadora para mantener caliente la sopa para uso comercial, ollas de presión eléctricas, hervidores eléctricos de calefacción inducida, trituradoras de hielo eléctrica, purificadores de agua eléctricos, sartenes eléctricas, aparatos de desodorización eléctricos que no sean para uso personal

(511)- 11

(510)- Termos con agarraderas, termos con bombas de aire, cajas de almuerzo para mantener el calor, teteras termos, termos de acero inoxidable, contenedores de alimentos de acero inoxidable, termos, jarros aisladores de calor de acero inoxidable, moldes para cubitos de hielo, jarros térmicos, neveras portátiles para bebidas, contenedores para almacenar y dispensar arroz, dispensadores de agua térmicos, ollas de acero inoxidable para mantener caliente la comida, contenedores para mantener caliente los alimentos, ollas térmicas de calor de tipo goteo, cacerolas no eléctricas para cocinar, contenedores térmicos para alimentos o bebidas, cafeteras no eléctricas, ollas de cocción térmicas.

(511)- 21

(531)- 3.1.16 y 27.5.17

(540)-



(561)- TIGER

(730)- **TIGER CORPORATION**, domiciliada en **1-9, 2- Chome Gamo, Joto-ku, Osaka, Japón**

(740)- María Lourdes Ruíz Sotolongo

Nombres comerciales

Solicitudes

(210)- **2013-0020**

(220)- 18/07/2013

(510)- Expoventa de las artes visuales.

(561)- POST IT

(730)- **FONDO CUBANO DE BIENES CULTURALES**, domiciliada en **17 No. 157 entre K y L, Vedado, municipio Plaza de la Revolución, provincia La Habana, República de Cuba**

(740)- Alexander Aedo Cue

(210)- **2013-0021**

(220)- 07/08/2013

(510)- Producir, transportar y comercializar, elementos prefabricados de hormigón u otros materiales, incluyendo su montaje; hormigones hidráulicos y morteros, materiales alternativos y complementarios de vivienda y otras edificaciones; losas de falso techo; tejas impermeabilizantes; pintura mejorada, estructuras metálicas y/o accesorios para la construcción; impermeabilizantes de base asfáltica y productos derivados de crudo nacional, incluyendo su aplicación; carpintería de madera y aluminio, incluyendo su montaje; extracción, procesamiento y comercialización mayorista de áridos provenientes de la cantera; efectuar el proyecto de elementos, sistemas y tecnologías de prefabricación y de aplicación de productos para la terminación de superficies y de postventa. Brindar servicios de elaboración de aceros y efectuar su posterior comercialización. Comercializar desechos provenientes del proceso productivo. Brindar servicios de laboratorios para ensayos de hormigón, acero, elementos prefabricados de hormigón y materiales de construcción. Prestar servicios de estimaciones económicas en tecnologías de prefabricación, y pre-esfuerzo, de pailería maquinado y elaboración de acero; de asistencia técnica, consultoría y asesoría especializada y de desarrollo científico técnico, y de ejecución de proyectos de I+D e innovación tecnológica en actividades de prefabricado y materiales de construcción;

de parqueo; de alquiler de equipos especializados de la construcción y de transporte especializado y de alquiler de carrozas en actividades festivas. Brindar servicios de alimentación a sus trabajadores.

(561)- EPI EMPRESA DE PRODUCCIÓN INDUSTRIAL

(730)- **EMPRESA DE PRODUCCIÓN INDUSTRIAL DE SANCTI SPÍRITUS**, domiciliada en **Carretera Central, kilómetro 381, Chambelán, municipio Sancti Spiritus, provincia Sancti Spíritus, República de Cuba**

(740)- Sheila Cabrera Montelongo

(210)- **2013-0023**

(220)- 29/08/2013

(510)- Para identificar a la persona jurídica dedicada a comercializar medicamentos del cuadro básico, homeopático, fito y apifármacos, terapia floral, así como agujas, jeringuillas, peras de oído, bolsas de agua, equipos de lavado, patos, cuñas, termómetros, goteros y material aséptico y de curación.

(561)- DISMED

(730)- **EMPRESA PROVINCIAL MINORISTA DE MEDICAMENTOS OESTE LA HABANA**, domiciliada en **calle 34 entre 3ra y 5ta número 302, municipio Playa, provincia La Habana, República de Cuba**

(740)- Niusha Isabel Hernández Martín

Lemas comerciales

Solicitudes

(210)- **2013-0024**

(220)- 11/06/2013

(510)- Para llamar la atención del público sobre la producción y comercialización de productos agropecuarios diversos.

(561)- UN ESPACIO FÉRTIL

(730)- **EMPRESA AGROPECUARIA HOLGUÍN**, domiciliada en **carretera Central número 121 entre 7 y 9, reparto Ciudad Jardín, municipio Holguín, provincia Holguín, República de Cuba**

(740)- María del Carmen Romero Milán

(210)- **2013-0035**

(220)- 04/09/2013

(510)- Para popularizar el servicio de corte consultorial, de forma que se reflejen los valores implícitos en el mensaje

(561)- EFICAZ Y EXPERTO AL ACTUAR ÉTICAMENTE

(730)(740)- **RODRÍGUEZ PIÑA, RAMÓN ANTONIO**, domiciliada en **calle Pepe Torres número 168 entre Frexes y Martí, 80100, municipio Holguín, provincia Holguín, República de Cuba**

(210)- **2013-0036**

(220)- 05/09/2013

(510)- Para llamar la atención al público sobre la oferta de servicios de calidad en las modalidades de hotel, cafeterías, restaurantes y centros nocturnos, destinados a la población, entidades y organismos que incluye las facilidades en la información, acceso, confort, rapidez, precios ventajosos y la satisfacción total personalizada de clientes versátiles.

(561)- SOMOS TU RECREACIÓN

(730)- **EMPRESA MUNICIPAL DE ALOJAMIENTO GASTRONOMÍA Y RECREACIÓN**, domiciliada en **Aguilera número 312 alto entre Calixto García y Los Maceos, 95100, municipio Guantánamo, provincia Guantánamo, República de Cuba**

(740)- Luis Gustavo Terry Potrillé

- (210)- **2013-0037**
(220)- 16/09/2013
(510)- Para llamar la atención del público sobre las ofertas de servicios educacionales de pre-grado y post-grado y preparación de cuadros y reservas, consultorías y prácticas asociadas a la actividad académica. Servicios bibliotecarios, fotocopia de documentos, correo electrónicos, impresión, edición e interpretación de artículos. Servicios de instalación de redes. Comercializar equipos, productos o subproductos resultado de las investigaciones realizadas. Brindar servicios científicos- técnicos, así como servicios especializados y excursiones científicas.
(561)- UNIVERSIDAD DE GUANTÁNAMO UNA OPORTUNIDAD A SU CRECIMIENTO
(730)- **UNIVERSIDAD DE GUANTÁNAMO**, domiciliada en **carretera de Santiago de Cuba km 2½, 95100, municipio Guantánamo, provincia Guantánamo, República de Cuba**
(740)- Cardero Martínez María Teresa
-

Emblemas empresariales

Solicitudes

- (210)- **2013-0028**
(220)- 29/04/2013
(510)- Brindar servicios de construcción civil y montaje de nuevas obras, edificaciones e instalaciones; de demolición, desmontaje, remodelación reconstrucción y/o rehabilitación de edificaciones, instalaciones y otros objetivos existentes; de reparación y mantenimiento constructivo; de trabajos de decoración vinculados al proceso constructivo; de construcción de áreas verdes, mantenimiento y exposiciones de jardinería vinculadas con el proceso constructivo; de servicios especializados de voladura, incluyendo su proyecto; integrales de impermeabilización, tratamiento superficial y recubrimiento químico; de dragado, corte y succión en lagunas, ríos y canales; de sand-blasting; topográficos; de recogida de escombros asociados al proceso constructivo y a factores climáticos y de posventa; todos ellos en pesos cubanos y pesos convertibles.
-Producir y comercializar de forma mayorista medios y demás artículos vinculados al proceso constructivo, conductos y estructuras metálicas, en pesos cubanos y pesos convertibles.
- Producir, montar y comercializar de forma mayorista, carpintería de madera, en pesos cubanos y pesos convertibles.
- Brindar servicios de preparación técnica de obras y de alquiler de equipos de construcción y complementarios, en pesos cubanos.
(531)- 27.5.1 y 27.5.17
(540)-



- (561)- ECOA 32
(730)- **EMPRESA CONSTRUCTORA DE OBRAS DE ARQUITECTURA NO. 32**, domiciliada en **carretera Palmira km. 3½ , 55100, municipio Cienfuegos, provincia Cienfuegos, República de Cuba**
(740)- Angela María García Rodríguez
-

- (210)- **2013-0043**
(220)- 11/06/2013
(510)- Para identificar a la persona jurídica dedicada a satisfacer los requerimientos nutricionales de los consumidores mediante la producción y comercialización de producciones agropecuarias diversificadas.
(531)- 26.4.3, 26.4.18 y 27.5.17
(540)-



Solicitudes

(561)- AP EMDESA y diseño

(730)- **EMPRESA AGROPECUARIA HOLGUÍN**, domiciliada en **carretera Central número 121 entre 7 y 9, reparto Ciudad Jardín, municipio Holguín, provincia Holguín, República de Cuba**

(740)- María del Carmen Romero Milán

(210)- **2013-0052**

(220)- 11/07/2013

(510)- Para identificar a la persona jurídica dedicada a prestar servicios técnicos para nuevas inversiones y de ampliación, restauración, reparación, mantenimiento, conservación, demolición y desmontaje de edificaciones e instalaciones existentes de obras de arquitectura, ingenieras, marítimo portuarias e industriales de cualquier tipo consistentes en:

a) servicios de proyección, en pesos cubanos y pesos convertibles

b) servicios integrados de ingeniería en dirección integral de proyectos de inversión y de la construcción o contratista, en pesos cubanos.

e) servicios de ingeniería de supervisión técnica, dirección facultativa de obras, procuración y evaluación de ofertas y de gestión de suministros, ingeniería económica y financiera de inversiones, levantamientos técnicos, servicios de prueba y puesta en marcha de inversiones e instalaciones existentes, en pesos cubanos.

d) servicios técnicos de consultoría en asistencia, asesoría, dictámenes, defectación, diagnóstico y auditoría técnica y de calidad, de apoyo legal de peritaje, de estudios e informes técnicos económicos, de pre y postinversión, de preparación de licitaciones, de organización de inversiones, de análisis de condiciones e impacto ambiental, de evaluación y estudios de riesgos, vulnerabilidad, daños y desastres naturales y tecnológicos y de estimaciones económicas, en pesos cubanos.

(531)- 26.3.5, 27.5.10 y 27.5.17

(540)-



(561)- CCREA: ARQUITECTURA E INGENIERIA

(730)- **EMPRESA DE INGENIERÍA DEL TRANSPORTE.**

«TRANSPROY», domiciliada en **avenida Independencia número 867 entre Santa Ana y Ayestarán, municipio Plaza de la Revolución, provincia La Habana, República de Cuba**

(740)- Ariel Artiles Barrio

(210)- **2013-0058**

(220)- 16/09/2013

(510)- Para identificar a la persona jurídica dedicada a brindar servicios educacionales de pre-grado y post-grado y preparación de cuadros y reservas, consultorías y prácticas asociadas a la actividad académica. Servicios bibliotecarios, fotocopia de documentos, correo electrónicos, impresión, edición e interpretación de artículos. Servicios de instalación de redes. Comercializar equipos, productos o subproductos resultado de las investigaciones realizadas. Brindar servicios científicos- técnicos, así como servicios especializados y excursiones científicas. Brinda servicios de educación, formación, esparcimiento, actividades deportivas y culturales, servicios científicos y tecnológicos, así como servicios de investigación y diseño relativo a ellos, servicio de análisis y de investigación industrial, diseño y desarrollo de ordenadores y software.

(531)- 1.3.1, 1.3.17, 20.7.1 y 26.5.4

(540)-



- (561)- UNIVERSIDAD DE GUANTÁNAMO
(730)- **UNIVERSIDAD DE GUANTÁNAMO**, domiciliada en **carretera de Santiago de Cuba km. 2½ , 95100, municipio Guantánamo, provincia Guantánamo, República de Cuba**
(740)- Cardero Martínez María Teresa
-

- (210)- **2013-0059**
(220)- 17/09/2013
(510)- Para identificar la persona jurídica dedicada a producir y comercializar harina desgrasada de soya, harina para el consumo humano, soya texturizada, eceite crudo y lecitina de soya
(531)- 26.1.1, 26.1.18 y 27.5.17
(540)-



- (561)- PDS y diseño
(730)- **EMPRESA PROCESADORA DE SOYA**, domiciliada en **carretera de Mar Verde, kilómetro 3½, Zona Industrial, municipio Santiago de Cuba, provincia Santiago de Cuba, República de Cuba**
(740)- Maribel Rondón Martínez
-

- (210)- **2013-0060**
(220)- 23/09/2013
(510)- Para identificar a la persona jurídica dedicada a comercializar medicamentos del cuadro básico, homeopático, fito y apifarmacos, terapia floral, así como agujas, jeringuillas, peras de oído, bolsas de agua, equipos de lavado, patos, cuñas, termómetros, goteros y material aséptico y de curación. Llamando la atención sobre estos productos y/o servicios que aportan equilibrio para la vida de la población
(531)- 5.3.13, 27.5.9, 27.5.10 y 27.5.17
(540)-



- (561)- DISMED MEDICAMENTOS OESTE
(730)- **EMPRESA PROVINCIAL MINORISTA DE MEDICAMENTOS OESTE LA HABANA**, domiciliada en **calle 34 número 302 entre 3ra y 5ta, municipio Playa, provincia La Habana, República de Cuba**
(740)- Niussha Isabel Hernández Martín
-



Concedidas

Marcas y otros signos distintivos

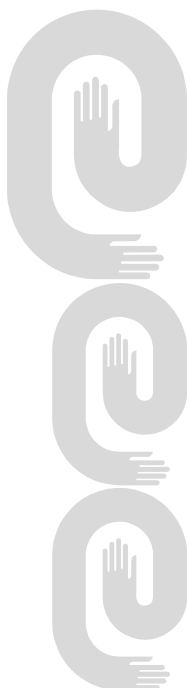
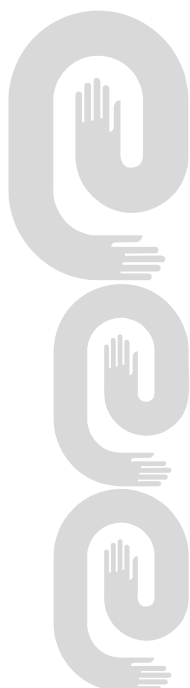

Marcas comerciales

Concedidas

No. Reg.	Denominación	Titular	Clases	Pub. Sol
2012-0340	LOS PROTAGONISTAS	ALDERETE MORA, YORMIS	41	31/08/2012
2012-0327	C & T y diseño	VALDÉS BRITO, RANCYS	43	31/07/2012
2012-0297	BOB ´S y diseño	BRAZIL FAST FOOD CORPORATION	43	31/07/2012
2012-0293	SUMASOHF y diseño	CENTRO DE INMUNOENSAYO	5	31/07/2012
2012-0292	SUMACRAF y diseño	CENTRO DE INMUNOENSAYO	10	31/07/2012
2012-0288	TETRA	PROQUIMIA, S.A.	3	31/07/2012
2012-0283	DIGICEL BE EXTRAORDINARY	DIGICEL CARIBBEAN LIMITED	9, 16, 38 y 41	31/07/2012
2012-0279	ZYLORIC	ASPEN GLOBAL INCORPORATED	5	29/06/2012
2012-0278	THE BODY SHOP y diseño	THE BODY SHOP INTERNATIONAL PLC.	3, 21 y 35	29/06/2012
2012-0277	EVERGREEN y diseño	EVERGREEN MARINE CORPORATION (TAIWAN) LTD.	39	29/06/2012
2012-0275	APE ABUELOS POR LA ESPERANZA y diseño	MARÍA GUILLERMINA YANES GARCÍA	35, 41 y 44	29/06/2012
2012-0271	PHICOMM y diseño	SHANGHAI FEIXUN COMMUNICATION CO., LTD.	9	31/07/2012
2012-0264	PEPE LOPEZ	BROWN-FORMAN CORPORATION	33	29/06/2012
2012-0263	SAVILÉ y diseño	QUALA, INC.	3	29/06/2012
2012-0259	MIRALEJOS y diseño	EMPRESA "SERVICIOS DE INFORMACIÓN PARA EL TRANSPORTE"	9, 35 y 42	31/07/2012
2012-0258	GDOC y diseño	EMPRESA "SERVICIOS DE INFORMACIÓN PARA EL TRANSPORTE"	9, 35 y 42	31/07/2012
2012-0257	FACSI+ y diseño	EMPRESA "SERVICIOS DE INFORMACIÓN PARA EL TRANSPORTE"	9, 35 y 42	31/07/2012
2012-0256	FACSINV+ y diseño	EMPRESA «SERVICIOS DE INFORMACIÓN PARA EL TRANSPORTE»	9, 35 y 42	31/07/2012
2012-0255	COMTEC y diseño	EMPRESA "SERVICIOS DE INFORMACIÓN PARA EL TRANSPORTE"	9, 35 y 42	31/07/2012
2012-0253	FINECSI y diseño	EMPRESA "SERVICIOS DE INFORMACIÓN PARA EL TRANSPORTE"	9, 35 y 42	31/07/2012
2012-0243	C&H	C&H SUGAR COMPANY. INC	30	31/07/2012
2012-0228	LONG-TERM THINKING y diseño	PRUDENTIAL IP SERVICES LIMITED	16, 35 y 36	29/06/2012

Año CXII**Boletín Oficial N°305**

No. Reg.	Denominación	Titular	Clases	Pub. Sol
2012-0213	TRASSO y diseño	GARCÍA CORTINA, KAREL	41	21/06/2012
2012-0212	INTRASSO y diseño	GARCÍA CORTINA, KAREL	41	21/06/2012
2012-0199	AIRE LOEWE	LOEWE S.A.	3	15/10/2012
2012-0198	A y diseño	HONDA MOTOR CO., LTD.	12	29/06/2012
2012-0191	CERESER	VITI-VINICOLA CERESER LTDA.	33	21/06/2012
2012-0190	CHANCELER	VITI-VINICOLA CERESER LTDA.	33	21/06/2012
2012-0189	ROSKOFF	VITI-VINICOLA CERESER LTDA.	33	21/06/2012
2012-0184	VP VER D PLUS y diseño	DIAZ ESTEVA, LUIS	41 y 44	21/06/2012
2012-0169	SIMMONS	THOUSAND ACRES CORP.	10 y 20	21/06/2012
2012-0158	ENTRELEC	ABB FRANCE	9	29/06/2012
2012-0157	NEOSTAR	SAN MARINO ONIBUS E IMPLEMENTOS LTDA	12	21/06/2012
2012-0151	G.D. y diseño	G.D. S.P.A.	7	18/05/2012
2012-0139	SPACE IBIZA y diseño	SPACE IBZ PLANET, S.L.	41	21/06/2012
2012-0135	SILMAG y diseño	SILMAG S.A.	10	21/06/2012
2012-0118	ASIPI y diseño	FUNDACIÓN ASIPI	9, 16, 35 y 41	21/06/2012
2012-0112	Figurativa	NANYANG BROTHERS TOBACCO COMPANY LIMITED	34	18/05/2012
2012-0104	CUBAY y diseño	CORPORACIÓN CUBA RON, S.A.	33	29/06/2012
2012-0087	NESFRUTY	SOCIÉTÉ DES PRODUITS NESTLÉ, S.A.	29, 30 y 32	21/06/2012
2012-0079	EL IDILIO y diseño	RODRÍGUEZ FERNÁNDEZ, CARLOS LÁZARO; GRILLE NODARSE, ERNESTO	29, 33, 41 y 43	18/05/2012
2012-0050	CM - 95 y diseño	CENTRO NACIONAL DE ELECTROMAGNETISMO APLICADO	5	21/06/2012
2012-0033	LEAF	NISSAN JIDOSHA KABUSHIKI KAISHA (COMERCIANDO COMO NISSAN MOTOR CO. LTD)	12	15/03/2012
2012-0019	BUCANERO y diseño	Grupo Hotelero Gran Caribe, S.A.	41, 43 y 44	15/04/2012
2012-0016	HOTEL PUNTARENA y diseño	GRUPO HOTELERO GRAN CARIBE, S.A.	41, 43 y 44	15/03/2012
2011-0606	SMALL LUXURY HOTELS OF THE WORLD SLH.COM SLH y diseño	SLH SMALL LUXURY HOTELS OF THE WORLD LIMITED	16	31/07/2013
2011-0602	SMALL LUXURY HOTELS OF THE WORLD SLH.COM SLH y diseño	SLH SMALL LUXURY HOTELS OF THE WORLD LIMITED	35	31/07/2013

No. Reg.	Denominación	Titular	Clases	Pub. Sol
2011-0601	SMALL LUXURY HOTELS OF THE WORLD SLH.COM SLH y diseño	SLH SMALL LUXURY HOTELS OF THE WORLD LIMITED	36	31/07/2013
2011-0566	VILLA TORTUGA y diseño	GRUPO HOTELERO GRAN CARIBE S.A.	41, 43 y 44	29/06/2012
2011-0565	HOTEL PALMA REAL y diseño	GRUPO HOTELERO GRAN CARIBE S.A.	41, 43 y 44	31/01/2012
2011-0469	LOS AZAHARES y diseño	EMPRESA CITRÍCOS "AMÉRICA LIBRE"	3, 4, 31 y 32	15/11/2011
2011-0300	VIRGIN	VIRGIN ENTERPRISES LIMITED	38	15/03/2012
2011-0234	CTT CARIBBEAN TRAVEL TOUR y diseño	SOTO ARADO, DIONISIO ANDRÉS	35 y 39	15/03/2012
2010-0629	SOFTUR y diseño	EMPRESA DE SERVICIOS INFORMÁTICOS ESPECIALIZADOS, GET	9, 35, 41 y 42	11/07/2011
2005-0271	IDEAL	TRADE MARKET INCORPORATED S.A.	7 y 35	30/12/1899

Nombres comerciales**Concedidas**

No. Reg.	Denominación	Titular	Pub. Sol
2012-0006	GELCOM	CENTRO DE INVESTIGACIÓN, DESARROLLO Y PRODUCCIÓN « GRITO DE BAIRE» (GELCOM)	18/05/2012
2012-0001	AT COMERCIAL S.A.	SOCIEDAD MERCANTIL CUBANA AT COMERCIAL S.A.	15/03/2012
2010-0032	CEBI	CENTRO DE ESTUDIOS DE BIOTECNOLOGÍA INDUSTRIAL, UNIVERSIDAD DE ORIENTE	24/02/2011

Lemas comerciales**Concedidas**

No. Reg.	Denominación	Titular	Pub. Sol
2012-0017	ABRIENDO CAMINOS Y SEMBRANDO ESPERANZAS	EMPRESA CONSTRUCTORA DE OBRAS DE INGENIERÍA NO.30 (ECOI NO.30)	31/08/2012
2012-0010	NOS VISITA... LE INFORMAMOS y diseño	UNIDAD PRESUPUESTADA OFICINA NACIONAL DE INFORMACIÓN TURÍSTICA (INFOTUR)	21/06/2012
2012-0007	DISEÑO E INGENIO EN EQUIPO	EMPRESA DE PROYECTOS PARA INDUSTRIAS DE LA BÁSICA, EPROB	18/05/2012

Año CXII
Boletín Oficial N°305
Emblemas empresariales
Concedidas

No. Reg.	Denominación	Titular	Pub. Sol
2012-0044	TECNOIND y diseño	EMPRESA DE SERVICIOS DE MANTENIMIENTO INDUSTRIAL Y DE EQUIPOS TECNOLÓGICOS, TECNOIND	31/08/2012
2012-0042	TECNIPORT EMPRESA DE SERVICIOS TÉCNICOS PORTUARIOS y diseño	EMPRESA DE SERVICIOS TÉCNICOS PORTUARIOS TECNIPORT	31/08/2012
2012-0037	COMERCIAL TAKE OFF S.A. y diseño	COMERCIAL TAKE OFF S.A.	31/08/2012
2012-0030	IIPF y diseño	INSTITUTO DE INVESTIGACIONES DE PASTOS Y FORRAJES	29/06/2012
2012-0010	EMPRESA DE PROYECTOS EPROB y diseño	EMPRESA DE PROYECTOS PARA INDUSTRIAS DE LA BÁSICA, EPROB	18/05/2012
2012-0009	VERMAC y diseño	EMPRESA DE MATERIALES DE CONSTRUCCIÓN DE SANTIAGO DE CUBA	18/05/2012
2012-0004	AT COMERCIAL S.A. y diseño	SOCIEDAD MERCANTIL CUBANA AT COMERCIAL S.A.	15/03/2012
2011-0057	AH y diseño	DELEGACIÓN PROVINCIAL CITMA CAMAGÜEY	15/03/2012

Rótulos de establecimiento
Concedidas

No. Reg.	Denominación	Titular	Pub. Sol
2012-0005	INFOTUR y diseño	UNIDAD PRESUPUESTADA OFICINA NACIONAL DE INFORMACIÓN TURÍSTICA (INFOTUR)	21/06/2012



Estados legales

Marcas y otros signos distintivos

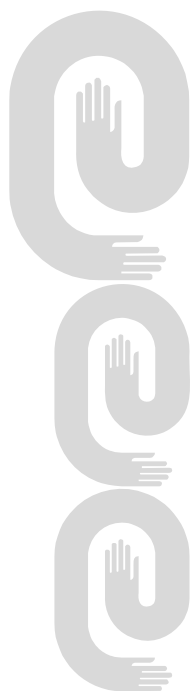

Año CXII**Boletín Oficial N°305****Cambio de dirección del titular****Marcas**

No. Solic.	Denominación	Titular	Nueva dirección
2003-0799	UVEX	SPERIAN EYE & FACE PROTECTION INC.	10 Thurber Boulevard, Smithfield, RI 02917, Estados Unidos de América
2003-0602	KONICA MINOLTA	KONICA MINOLTA INC.	2-7-2, Mrunouchi, Chiyoda-ku, Tokyo, Japón

Cambio de dirección del titular**Emblemas empresariales**

No. Solic.	Denominación	Titular	Nueva dirección
2000-0017	EPROYIV CONSULTORÍA, ARQUITECTURA E INGENIERÍA, MICONS y diseño	EMPRESA DE PROYECTOS PARA INDUSTRIAS VARIAS	Calle Novena número 614 entre 6 y 41, Miramar, Playa, República de Cuba

Cambio de nombre del titular**Marcas**

No_Solic	Clases	Denominación	Titular	Fecha	Nuevo_Nombre
2003-0799	9	UVEX	BACOU-DALLOZ EYE & FACE PROTECTION INC	10/09/2013	SPERIAN EYE & FACE PROTECTION INC.
2003-0602	1, 2, 7, 9, 10, 16 y 40	KONICA MINOLTA	KONICA MINOLTA HOLDINGS, INC.	10/09/2013	KONICA MINOLTA, INC.
0208925	21	WEAREVER	ANCHOR HOCKING CORPORATION	30/09/2013	NEWELL HOLDINGS DELAWARE, INC.

Cambio de titular**Marcas**

No_Solic	Clases	Denominación	Titular	Fecha	Nuevo_Titular
2005-0650	9, 16, 25 y 41	YO, SI PUEDO y diseño	CORPORACION CIMEX S.A.	18/09/2013	MINISTERIO DE EDUCACIÓN
2003-0673	9, 16, 25 y 41	LUZ y diseño	CORPORACIÓN CIMEX S.A.	18/09/2013	MINISTERIO DE EDUCACIÓN
0217711	25	KANEBO	KABUSHIKI KAISHA KANEBO KESHOHIN (KANEBO COSMETICS INC.)	21/09/2011	KAO KABUSHIKI KAISHA, COMERCIANDO COMO KAO CORPORATION

Caducidad por fin de vigencia

Marcas

No. solíc.	Denominación	Clases	F. Vigencia
2002-0263	CRAVE y diseño	3	20/03/2012
2001-0996	SIVIGPAT y diseño	9 y 35	16/11/2011
2001-0993	I I R D y diseño	11, 19, 20, 21 y 37	15/11/2011
2001-0991	FF & P y diseño	36	13/11/2011
2001-0990	FF & P	36	13/11/2011
2001-0983	MEGAWARE y diseño	35, 37, 41 y 42	12/11/2011
2001-0977	LOS METICHES	41	07/11/2011
2001-0976	VITONEL y diseño	33	02/11/2011
2001-0974	OPUS y diseño	9	31/10/2011
2001-0973	AQUACLIN	5	31/10/2011
2001-0970	SEDAL HIDRALOE	3	31/10/2011
2001-0969	OMO PROGRESS CON ACCIÓN SELECTIVA	3	31/10/2011
2001-0968	OMO MULTIACTIVO CON SISTEMA DE BIO-ACCIÓN	3	31/10/2011
2001-0967	AÇÃO INTRAFIBRAS	3	31/10/2011
2001-0966	PERLAS AZULES	3	31/10/2011
2001-0963	INFOYAC y diseño	9	31/10/2011
2001-0960	CHACHA MANÍA	41 y 42	29/10/2011
2001-0956	IFA	35	26/10/2011
2001-0953	LACMAI y diseño	13, 37 y 42	25/10/2011
2001-0943	¿HABLAS ORANGE?	38	19/10/2011
2001-0942	EL FUTURO ES BRILLANTE, EL FUTURO ES ORANGE	38	19/10/2011
2001-0939	TERSO y diseño	29	19/10/2011
2001-0937	Figurativa	33	19/10/2011
2001-0933	BetWeb y diseño	42	19/10/2011
2001-0932	BetOreg y diseño	3 y 5	19/10/2011
2001-0931	BetCrem y diseño	3 y 5	19/10/2011
2001-0927	PORSA y diseño	29	17/10/2011
2001-0926	CRIOJA y diseño	29	17/10/2011
2001-0921	PONCHE CARIBE y diseño	33	15/10/2011
2001-0868	SPECTRA	12	03/10/2011
2001-0866	PLAYTEX	5 y 10	03/10/2011
2001-0865	BLASTOCARB RU	5	03/10/2011

Año CXII**Boletín Oficial N°305**

No. solic.	Denominación	Clases	F. Vigencia
2001-0864	IDARALEM	5	03/10/2011
2001-0859	PEERLESS y diseño	11	27/09/2011
2001-0856	ARCA y diseño	16, 20 y 34	27/09/2011
2001-0853	BEST WESTERN y diseño	42	26/09/2011
2001-0852	Figurativa	5	26/09/2011
2001-0850	LAEDI	3	25/09/2011
2001-0849	GASIP y diseño	2	25/09/2011
2001-0848	JESSICA y diseño	3	25/09/2011
2001-0847	ELECGAS y diseño	1	25/09/2011
2001-0804	INVICTA y diseño	16	07/09/2011
2001-0726	ALEX y diseño	29 y 30	13/08/2011
2001-0721	KENNETH COLE NEW YORK	25 y 35	10/08/2011
2001-0718	BLUB y diseño	1	09/08/2011
2001-0717	GOTICA y diseño	1	09/08/2011
2001-0636	CTEC y diseño	35 y 42	06/07/2011
2001-0634	BARCELÓ SOLYMAR y diseño	42	06/07/2011
2001-0633	BARCELÓ PALMA REAL y diseño	42	07/07/2011
2001-0631	CONBIOL y diseño	5, 31 y 42	05/07/2011
2001-0630	DON RUDE y diseño	33	05/07/2011
2001-0627	ZIRCARIS	5	02/07/2011
2001-0626	ZIRCADE	5	02/07/2011
2001-0624	FIDARIS	5	02/07/2011
2001-0623	Figurativa	41	02/07/2011
2001-0620	LORENVA y diseño	7, 35, 37 y 39	02/07/2011
2001-0616	REYNO y diseño	34	29/06/2011
2001-0096	BERMUDEZ	33	08/02/2011
2001-0093	ROMBUS	5	08/02/2011
2001-0089	CAMIEL y diseño	30 y 31	08/02/2011
2001-0085	INTEC y diseño	6 y 37	07/02/2011
2001-0079	S SAMÁN y diseño	20	06/02/2011
2001-0078	SIBUCÁN y diseño	15, 20 y 25	06/02/2011
2001-0074	LTel PC y diseño	9	05/02/2011
2001-0072	Adely	30	02/02/2011

No. solíc.	Denominación	Clases	F. Vigencia
1993/0158	TNT y diseño	16	12/03/2013
1993/0142	KIATZIN	5	12/03/2013
1993/0140	CYMPERATOR	5	12/03/2013
1993/0139	ZENECA	1	12/03/2013
1993/0135	Figurativa	19	12/03/2013
1993/0133	CARMEN	3	12/03/2013
1993/0123	CACHITO	32	05/03/2013
1993/0117	HELPOSS y diseño	42	15/02/2013
1993/0116	Figurativa	34	10/02/2013
1993/0109	TRIO	30	10/02/2013
1993/0107	FRUIT JOY	30	10/02/2013
1993/0106	Figurativa	30	10/02/2013
1993/0105	CLUSTERS	30	10/02/2013
1993/0041	DUTONIN	5	13/01/2013
1993/0036	DON LUIS	33	13/01/2013
1993/0034	ARECHA EXTRA RESERVA ESPECIAL y diseño	33	13/01/2013
1993/0033	ARECHA EXTRA y diseño	33	13/01/2013
1993/0032	GALAK	29	06/01/2013
1992/0774	HT y diseño	9	29/12/2012
1992/0772	ZINCAL	6	24/12/2012
1992/0766	BOTIJA y diseño	21	23/12/2012
1992/0765	BOTIJA y diseño	11	23/12/2012
1992/0764	BOTIJA y diseño	9	23/12/2012
1992/0748	MACHPAK y diseño	7	27/11/2012
1992/0741	LOCERYL	5	23/11/2012
1992/0739	CASINO	34	23/11/2012
1992/0738	MINISTER	34	23/11/2012
1992/0737	RITZ	34	23/11/2012
1992/0735	PAUL MITCHELL	3	23/11/2012
1992/0729	TOWER RECORDS	39	23/11/2012
1992/0728	TOWER VIDEO	39	23/11/2012
1992/0727	TOWER BOOKS	39	23/11/2012
1992/0721	OLA y diseño	28	20/11/2012

Año CXII**Boletín Oficial N°305**

No. solíc.	Denominación	Clases	F. Vigencia
1992/0572	GEO SER y diseño	42	17/08/2012
1992/0570	CAFE y diseño	3	14/08/2012
1992/0569	HOMME DE CAFE y diseño	3	14/08/2012
1992/0362	JUPIÑA	32	04/06/2002
1992/0343	FUXOL	5	28/05/2012
1992/0342	HISTIACIL	5	28/05/2012
0574083	ATLANTIS y diseño	7 y 11	27/03/2011
0216250	SUN-KIST y diseño	29	10/11/2012
0208313	CARNATION y diseño	30	24/09/2013
0195117	VENORUTON P4 y diseño	5	25/04/2011
0099529	LANCEROS y diseño	33	25/02/2013
0088698	TERRY	33	25/02/2013
0044745	QUAKER STATE	4	20/02/2013
0042543	PALL MALL	34	16/01/2013

Caducidad por fin de vigencia**Nombres comerciales**

No. solíc.	Denominación	F. Vigencia
2001-0114	LUAVI	13/11/2011
2001-0113	EL VALLE	09/11/2011
2001-0110	GEAVIA	12/10/2011
2001-0088	AICROS	05/09/2011
2001-0063	D' GER	02/07/2011
2001-0036	GAVAS	16/04/2011
2001-0034	ELCA S.A, Empresa Logística de Carga Aérea S.A.	11/04/2011
2001-0033	COPAL	04/04/2011
2000-0114	RESTAURANTE EL BROCAL	27/04/2010
1993/0001	SOUVENIR CUBA	18/01/2013
1992/0008	C-KURE	13/10/2012

Caducidad por fin de vigencia

Lemas comerciales

No. solíc.	Denominación	F. Vigencia
2001-0083	Todo es Cuestión de Tiempo	10/12/2011
2001-0067	BIENVENIDOS A UN MUNDO EN CONTINUA EXPANSIÓN	05/09/2011
2001-0051	CLOTHES FREE FROM STAINS AND FULL OF LIFE FOR LONGER	13/06/2011
2001-0046	COMO HECHO EN CASA	12/06/2011
2001-0036	PEQUEÑIN PREMIUM LO MAS PARECIDO A NO TENER PAÑAL	10/05/2011
2001-0029	COMPARTE SU SUAVIDAD	16/04/2011
2001-0010	LO CUBANO A MANO	06/02/2011

Caducidad por fin de vigencia

Emblemas empresariales

No. solíc.	Denominación	F. Vigencia
2002-0009	ELQUIM y diseño	18/07/2012
2001-0099	CIDEC CENTRO DE INVESTIGACIÓN Y DESARROLLO DEL CALZADO y diseño	06/12/2011
2001-0097	EMPOR y diseño	30/11/2011
2001-0094	SECONS y diseño	16/11/2011
2001-0093	Figurativa	13/11/2011
2001-0090	EDING y diseño	08/11/2011
2001-0089	FAME y diseño	08/11/2011

Caducidad por fin de vigencia

Rótulos de establecimiento

No. solíc.	Denominación	F. Vigencia
2001-0016	Figurativa	24/09/2011
2001-0015	(IGA) INSTITUTO DE GEOFÍSICA Y ASTRONOMÍA y diseño	24/09/2011
2001-0011	CTEC y diseño	06/07/2011

Año CXII**Boletín Oficial N°305****Abandono por no pago de concesión****Marcas**

No. Solic	No. Res.	Denominación	Titular	Dirección
2012-0018	1553/2013	VILLA TRÓPICO y diseño	Grupo Hotelero Gran Caribe, S.A.	Avenida Séptima número 4210, entre 42 y 44, Miramar, municipio Playa, provincia La Habana, República de Cuba
2012-0017	1552/2013	NEPTUNO TRITÓN y diseño	Grupo Hotelero Gran Caribe, S.A.	Avenida Séptima número 4210, entre 42 y 44, Miramar, municipio Playa, provincia La Habana, República de Cuba
2011-0650	4007/2012	CONDE PEDROSO	EMPRESA SUCHEL FRAGANCIA	Carretera de Varona Número 16856, entre Independencia y Tres Palmas, Capdevila, 10800, municipio Boyeros, provincia La Habana, República de Cuba
2011-0649	3940/2012	CONDESA MERLIN	EMPRESA SUCHEL FRAGANCIA	Carretera de Varona Número 16856, entre Independencia y Tres Palmas, Capdevila, 10800, municipio Boyeros, provincia La Habana, República de Cuba
2011-0500	3541/2012	Figurativa	SOCIEDAD MERCANTIL CUBANA MARINAS GAVIOTA S.A.	Autopista Sur y Final, Punta Hicacos, municipio Varadero, provincia Matanzas, República de Cuba
2011-0276	2443/2012	SIGLO XX	TRETO PUPO, JUAN JORGE	Calle 30, número 206, entre 23 y Pasaje A, Vedado, municipio Plaza de la Revolución, provincia La Habana, República de Cuba
2011-0275	2442/2012	DON JONRÓN	TRETO PUPO, JUAN JORGE	Calle 30, número 206, entre 23 y Pasaje A, Vedado, Vedado, municipio Plaza de la Revolución, provincia La Habana, República de Cuba
2011-0274	2441/2012	DÉCADA PRODIGIOSA	TRETO PUPO, JUAN JORGE	Calle 30, número 206, entre 23 y Pasaje A, Vedado, municipio Plaza de la Revolución, provincia La Habana, República de Cuba

Abandono por no pago de concesión**Nombres comerciales**

No. Solic	No. Res.	Denominación	Titular	Dirección
2011-0025	4016/2012	INGELMO	Empresa de Calzado Amador Blanco Peña	Loma 725 entre Lombillo y Tulipán, Nuevo Vedado, CP 10400, municipio Plaza de la Revolución, provincia La Habana, República de Cuba
2011-0019	2447/2012	FORTES	EMPRESA INDUSTRIAL GUANABO	Vía Blanca y calle 428, Peñas Altas, Guanabo, municipio La Habana del Este, provincia La Habana, República de Cuba

Abandono por no pago de concesión

Lemas comerciales

No. Solic	No. Res.	Denominación	Titular	Dirección
2011-0018		SUEÑOS QUE GERMINAN	EMPRESA FORESTAL INTEGRAL IMÍAS	Calle 5 A número 18, municipio Imías, provincia Guantánamo, República de Cuba

Abandono por no pago de concesión

Emblemas empresariales

No. Solic	No. Res.	Denominación	Titular	Dirección
2011-0043	3569/2012	ALFICSA ALCOHOLES FINOS DE CAÑA S.A. y diseño	EMPRESA MIXTA ALCOHOLES FINOS DE CAÑA, S.A.	Consejo Popular Covadonga, municipio Aguada de Pasajeros, provincia Cienfuegos, República de Cuba
2011-0028	2482/2012	SILÓN y diseño	EMPRESA FORESTAL INTEGRAL IMÍAS	Calle 5 A número 18, municipio Imías, provincia Guantánamo, República de Cuba
2011-0013	3493/2012	AHP y diseño	ARCHIVO HISTÓRICO PROVINCIAL DE VILLA CLARA	Calle Trista número 131, entre Lubian y Alemán, municipio Santa Clara, provincia Villa Clara, República de Cuba

Abandono por no respuesta

Marcas

No. Solic	No. Res.	Denominación	Titular	Dirección
2013-0132	04/04/2013	VIAGGIO y diseño	PEDRO MANUEL SÁNCHEZ HEREDIA	Calle Garayalde número 308, apartamento E entre Unión y Violeta, Rpto. Hechavarría, municipio, provincia Holguín, República de Cuba
2012-0419	24 de junio de 2013	KYBAVIP y diseño	TSOY NADEZHDA	Lacoste número 559 B-6, entre Calzada Y Coronel Verdugo, municipio Cárdenas, provincia Matanzas, República de Cuba

Denegadas (Sin oposición)

Marcas

No. solic.	Titular	Clases	Denominación
2012-0152	CIMAB S.A.	5	THERACIM y diseño
2005-0121	CORPORACIÓN CIMEX, S.A.	29	PRINCE

Denegadas (Sin oposición)

Lemas comerciales

No. solic.	Titular	Denominación
2011-0043	EMPRESA FORESTAL INTEGRAL HOLGUÍN	DINÁMICO Y NATURAL

Año CXII

Boletín Oficial N°305

Corrección de errores

Marcas

No_solic.

2008-0379

Denominación

SCRIBE y diseño

Clases

16

Titular

GRUPO PAPELERO SCRIBE, S.A. DE C.V.



Arreglo de Madrid

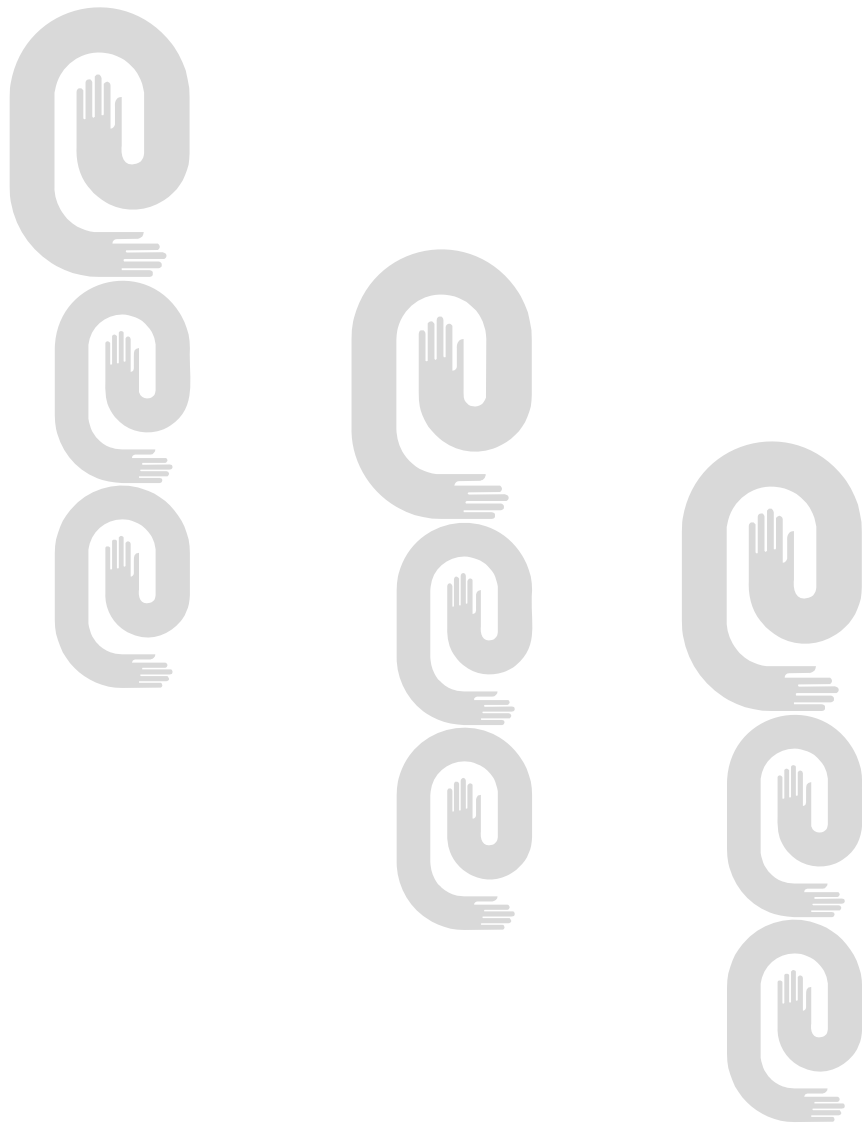

Año CXII
Boletín Oficial N°305
Arreglo de Madrid y su Protocolo

Solicitud	Marca	Gaceta
1153090	3 CLAVELES	11/2013
1152975	BionéO LA BOISSON BIONATURELLE y diseño	11/2013
1152945	SUPERKINGS y diseño	11/2013
1152939	DeSpot	11/2013
1152904	IRCA	11/2013
1152889	energy diet y diseño	11/2013
1152705	YC DIESEL y diseño	11/2013
1152665	MODERN M.D y diseño	11/2013
1152655	ICE WATCH y diseño	11/2013
1152605	k y diseño	11/2013
1152545	soudan y diseño	11/2013
1152431	MEYER y diseño	11/2013
1152424	SUNLIGHT creating energy y diseño	11/2013
1152418	GREATVIEW y diseño	11/2013
1152411	ATC21S y diseño	11/2013
1152372	DIVILEY y diseño	11/2013
1152335	Liqun y diseño	11/2013
1152244	ROYCE' y diseño	10/2013
1152189	etnia BARCELONA y diseño	10/2013
1152111	Figurativa	10/2013
1152110	PONTEK y diseño	10/2013
1152074	BOA	10/2013
1151795	SCENTCHIPS y diseño	10/2013
1151748	MAGTOR	10/2013
1151730	AO SEN y diseño	10/2013
1151704	VO y diseño	10/2013
1151646	Chen Da y diseño	10/2013
1151613	PORT CHARLOTTE	10/2013
1151600	WAKE-UP	10/2013
1151596	DUNHILL MELLOW BLEND	10/2013
1151595	Figurativa	10/2013
1151548	ALCON	10/2013

Solicitud	Marca	Gaceta
1151533	ya te comeré el vacío que te llena y diseño	10/2013
1151500	MEVIUS y diseño	09/2013
1151481	PROUDLY CONCEIVED AND MANUFACTURED BY DAVINES RESEARCH LABORATORIES IN PARMA ITALY A NEW COLOUR WITH CAROTENOIDS & MELANIN davines PREMIUM QUALITY FORMULA AMMONIA FREE HAIR y diseño	09/2013
1151472	COLOR IQ y diseño	09/2013
1151434	PREPOPIK	09/2013
1151332	beautysané y diseño	09/2013
1151326	SUNBOX	09/2013
1151290	Figurativa	09/2013
1151249	BSGS y diseño	09/2013
1151135	ALGENIUX	09/2013
1151117	joton y diseño	09/2013
1151043	ECODA	09/2013
1151040	KEBAB PARTY	09/2013
1150987	HEROVIC y diseño	09/2013
1150967	BLANC KARA y diseño	09/2013
1150950	HUANGHAIDONGSHA y diseño	09/2013
1150904	KAILAS y diseño	09/2013
1150899	hosa y diseño	09/2013
1150826	Jet2	09/2013
1150787	Jet2.com	09/2013
1150786	Jet2 Holidays	09/2013
1150772	Beverly Hills Formula Perfect White y diseño	09/2013
1150769	NORICA y diseño	09/2013
1150746	GERTOP y diseño	09/2013
1150702	BT	09/2013
1150701	BULGARTABAC	09/2013
1150685	VOKANAMET	08/2013
1150567	Figurativa	08/2013
1150554	motel one y diseño	08/2013
1150488	MTU	08/2013
1150425	CARMEDA	08/2013
1150424	Figurativa	08/2013

Año CXII
Boletín Oficial N°305

Solicitud	Marca	Gaceta
1150423	CBAS	08/2013
1150417	SEAFOOD MASTER y diseño	08/2013
1150368	ROCHER y diseño	08/2013
1150360	GENTLEMEN ONLY GIVENCHY y diseño	08/2013
1150318	MM	08/2013
1150317	PRESTIGE	08/2013
1150311	WELCOME	08/2013
1150282	anex tour y diseño	08/2013
1150197	NUO y diseño	08/2013
1150157	sanwa y diseño	08/2013
1150103	QHT y diseño	08/2013
1150072	DAVMIRA y diseño	08/2013
1149981	RIGHT FORTH y diseño	08/2013
1149977	CHNBEHR y diseño	08/2013
1149964	ROPAS y diseño	08/2013
1149906	Hennessy MIXING DIARIES	08/2013
1149902	Dongcheng	08/2013
1149897	KEYPOWER y diseño	08/2013
1149800	Figurativa	08/2013
1149777	nau! y diseño	08/2013
1149770	VELDYS	08/2013
1149762	BIOCAD Biopharmaceutical Company y diseño	07/2013
1149682	GUCCI BAMBOO	07/2013
1149660	FENIKEY y diseño	07/2013
1149654	P y diseño	07/2013
1149642	GV	07/2013
1149626	MOJITELLO	07/2013
1149606	NUO y diseño	07/2013
1149586	MACAN CLASICO	07/2013
1149584	Equilibrium	07/2013
1149561	L'homme idéal	07/2013
1149385	KORES	07/2013
1149287	KAILAS y diseño	07/2013

Solicitud	Marca	Gaceta
1149269	El Lío y diseño	07/2013
1149034	FEMIANE	07/2013
1149024	CALISE	07/2013
1148997	SIPCAM y diseño	07/2013
1148986	KERDYN	07/2013
1148979	TÜV	07/2013
1148917	POWER-ACTIVE	07/2013
1148915	YETI	07/2013
1148897	YF y diseño	07/2013
1148871	HyalOne y diseño	06/2013
1148847	GIVES YOU WINGS	06/2013
1148805	Figurativa	06/2013
1148738	Chlioneagle y diseño	06/2013
1148691	atlas y diseño	06/2013
1148672	FERRERO PROFESSIONAL LINE y diseño	06/2013
1148618	Figurativa	06/2013
1148589	Figurativa	06/2013
1148474	LENSX	06/2013
1148431	TRIBION HARMONIS y diseño	06/2013
1148430	Figurativa	06/2013
1148381	FINEHOPE y diseño	06/2013
1148325	THORNE BY HUNCA y diseño	06/2013
1148311	Silhouette AUTHENTIC EYEWEAR. SINCE 1964. y diseño	06/2013
1148310	FEEL LITE SHOW STYLE y diseño	06/2013
1148280	VICTORY	06/2013
1148220	GRANDFAR	06/2013
1148217	MIA TERRANOVA	06/2013
1148215	RONDNOIR	06/2013
1148170	Figurativa	06/2013
1148057	H2O	06/2013
1148020	FINDER y diseño	06/2013
1148004	PARLIAMENT P RECESSED FILTER y diseño	06/2013
1147999	YESLEY	06/2013

Año CXII**Boletín Oficial N°305**

Solicitud	Marca	Gaceta
1147940	Polinata y diseño	06/2013
1147852	ZICO	06/2013
1147841	Silhouette LiteStyle y diseño	06/2013
1147832	TENSTRIKE	06/2013
1147798	Figurativa	06/2013
1147711	Figurativa	05/2013
1147621	ACCUTEK	05/2013
1147520	D ink-jet collection Miroglio TEXTILE y diseño	05/2013
1147485	LUNDBECK	05/2013
1147474	ZHONO	05/2013
1147472	wex y diseño	05/2013
1147471	WEX	05/2013
1147450	NAIBU y diseño	05/2013
1147392	BNN y diseño	05/2013
1147359	MAYBE NEVER WINS y diseño	05/2013
1147358	MAYBE GOES NOWHERE y diseño	05/2013
1147356	EMOTIVYST	05/2013
1147336	Puradigm	05/2013
1147310	MAYBE y diseño	05/2013
1147266	Kinland y diseño	05/2013
1147265	T-LIFT y diseño	05/2013
1147245	FOLDCON	05/2013
1147172	BIWIN y diseño	05/2013
1147149	Figurativa	05/2013
1147106	SPEEDMASTER SKYWALKER	05/2013
1147051	Figurativa	05/2013
1147031	TIANZHEN BAMBOO y diseño	05/2013
1147028	magnesita y diseño	05/2013
1146903	LENSX SOFTFIT	05/2013
1146894	MATABI y diseño	05/2013
1146876	Beverly Hills Formula Dentist's Choice y diseño	05/2013
1146851	BION	05/2013
1146825	TAIER y diseño	05/2013

Solicitud	Marca	Gaceta
1146818	Poco Loco sharing more pleasure y diseño	05/2013
1146804	TRUNKWAVE	05/2013
1146803	AEON MOTOR y diseño	05/2013
1146796	REFRESH	05/2013
1146567	wieu y diseño	04/2013
1146553	Camtoo y diseño	04/2013
1146433	TETRA PAK	04/2013
1146419	easyPack 24/7	04/2013
1146406	ELEKTRON	04/2013
1146387	BassBuds	04/2013
1146375	MAGAN	04/2013
1146369	MAVITA	04/2013
1146314	Figurativa	04/2013
1146274	E&L y diseño	04/2013
1146242	UNLIMINT	04/2013
1146229	NORDEXX	04/2013
1146208	Nouvelle new generation y diseño	04/2013
1146195	PBT FENCING y diseño	04/2013
1146171	Yitong y diseño	04/2013
1146156	QSYMIA	04/2013
1146145	DIORIFIC	04/2013
1146133	R y diseño	04/2013
1146129	ADAMA	04/2013
1146052	HIJOY y diseño	04/2013
1146040	YISHION y diseño	04/2013
1146031	MC Memory Clip world wide y diseño	04/2013
1146022	REPSOL y diseño	04/2013
1146003	Figurativa	04/2013
1145966	iETT y diseño	04/2013
1145962	Yijan y diseño	04/2013
1145956	XADO y diseño	04/2013
1145899	SARANDONGA	04/2013
1145890	PENNY	04/2013

Año CXII
Boletín Oficial N°305

Solicitud	Marca	Gaceta
1144676	Fini y diseño	10/2013
1141779	ILEVRO	08/2013
1140521	HEXACIMA	10/2013
1135572	L LEM	11/2013
1134909	ELLE L'AIME	11/2013
1132201	Figurativa	07/2013
1123773	Figurativa	11/2013
1121097	FOX AND DOGS y diseño	04/2013
1111497	Figurativa	11/2013
1110356	FLYER	10/2013
1095662	akebono y diseño	11/2013
1074295	Pelikan y diseño	09/2013
1065342	IL MIO	05/2013
1063913	MONTE CARLO	10/2013
1063658	Nestlé KitKat Kit Kat y diseño	11/2013
1060398	WRIGHT EXPRESS	04/2013
1059447	KERN PHARMA	06/2013
1045966	BAHCO	06/2013
1045918	THUNDRION	05/2013
1041793	Diamond Crown	07/2013
1013692	CHARITEA	10/2013
1003133	HIROBRIZ	11/2013
0991501	BOTOMASK	06/2013
0990517	DUEL	06/2013
0989107	DÖHLER NATURAL FOOD & BEVERAGE INGREDIENTS y diseño	09/2013
0986762	MST y diseño	11/2013
0971637	OCTOMORE	06/2013
0971206	REMARV	07/2013
0968650	RIMBONIQ	04/2013
0950033	RENATI	05/2013
0945178	JADCARDIS	08/2013
0937606	Albatros travel y diseño	04/2013
0936988	SEED FORUM	11/2013

Solicitud	Marca	Gaceta
0934511	EPERZAN	07/2013
0929602	BRUICHLADDICH	06/2013
0924609	UFAVE	07/2013
0922111	EDOROVE	05/2013
0919517	HEERING y diseño	09/2013
0915365	Yenmak y diseño	11/2013
0865160	PRO ICE	07/2013
0798631	plastopore y diseño	06/2013
0728978	infrico y diseño	06/2013
0687542	B.R.A.H.M.S PCT	09/2013
0646120	FLORIM y diseño	07/2013
0531609	EUROSTARS y diseño	11/2013
0519633	YUNSEY y diseño	06/2013
0516605	OCEANIS y diseño	10/2013
0514045	MAGNEVIST y diseño	07/2013
0419898	TRIQUILAR y diseño	04/2013
0408028	DIANE y diseño	04/2013



Invenciones





**Códigos numéricos para la identificación de datos.
Según norma OMPI ST-9.**

- (11)** Número de documento.
- (12)** Tipo de documento.
- (13)** Código de tipo de documento.
- (21)** Número asignado a la solicitud.
- (22)** Fecha de presentación.
- (28)** Número de depósito
- (30)** Datos de prioridad.
- (43)** Datos relativos a la publicación.
- (45)** Fecha de publicación.
- (51)** Clasificación Internacional de Patentes.
- (54)** Título.
- (57)** Resumen.
- (71)** Nombre del o los solicitantes.
- (72)** Nombre del inventor o inventores.
- (73)** Nombre del titular.
- (74)** Agente oficial o mandatario.
- (85)** Fecha de entrada en fase nacional
- (86)** Datos relativos a la presentación de la solicitud regional o PCT.
- (87)** Datos relativos a la publicación internacional del PCT



Norma Cubana (ST-16).

CODIGO ST-16	REFERENCIA A LA LEY DE PATENTES	DETALLES DE PUBLICACIÓN	APLICACIÓN DEL CÓDIGO
A	<p>PATENTE</p> <p>-Publicada de conformidad con el Decreto Ley No 805 de 4 de abril de 1936, Art. 55</p>	<p>-Primer nivel de publicación</p> <p>--El código se utiliza para todas las solicitudes publicadas antes del 14 de mayo de 1983</p> <p>-- Las copias de las descripciones, las reivindicaciones quedan accesibles al público por Internet en el servidor de publicación de la OCPI</p> <p>- El número de solicitud se utiliza como número de publicación.</p>	<p>-Utilizado en documentos impresos y registros legibles por máquina desde el segundo semestre de 2007</p>
A1	<p>CERTIFICADO DE AUTOR DE INVENCION</p> <p>- Publicado de conformidad con el Decreto Ley No 68 de 14 de mayo de 1983, Art. 19</p>	<p>- Primer nivel de publicación- Se publican resúmenes en el boletín oficial; las copias de las descripciones de las invenciones quedan accesibles al público por Internet en el servidor de publicación de la OCPI.- Publicado desde 2006- Se utiliza una serie de numeración común a todos los certificados (A1, A2, A3, A4, A5, B6, B7)</p>	<p>-Utilizado en documentos impresos y registros legibles por máquina desde 1992</p>
A2	<p>CERTIFICADO DE AUTOR DE INVENCION DE ADICION</p> <p>- Publicado de conformidad con el Decreto Ley No 68 de 14 de mayo de 1983, Art.19</p>	<p>- Primer y único nivel de publicación</p> <p>-Se publican resúmenes en el boletín oficial; las copias de las descripciones de las invenciones quedan accesibles al público por Internet en el servidor de publicación de la OCPI.</p> <p>- Publicado desde 2006</p> <p>- Se utiliza una serie de numeración común a todos los certificados (A1, A2, A3, A4, A5, B6, B7)</p>	<p>-Utilizado en documentos impresos y registros legibles por máquina desde 1992</p>
A3	<p>CERTIFICADO DE PATENTE DE INVENCION</p> <p>- Publicado de conformidad con el Decreto Ley No 68 de 14 de mayo de 1983, Art.19</p>	<p>- Primer y único nivel de publicación</p> <p>-Se publican resúmenes en el boletín oficial; las copias de las descripciones de las invenciones quedan accesibles al público por Internet en el servidor de publicación OCPI.</p> <p>- Publicado desde 2006</p> <p>- Se utiliza una serie de numeración común a todos los certificados (A1, A2, A3, A4, A5, B6, B7)</p>	<p>-Utilizado en documentos impresos y registros legibles por máquina desde 1992</p>

A4	<p>CERTIFICADO DE PATENTE DE INVENCION DE ADICION</p> <p>- Publicado de conformidad con el Decreto Ley No 68 de 14 de mayo de 1983, Art.19</p>	<p>- Primer y único nivel de publicación</p> <p>-Se publican resúmenes en el boletín oficial; las copias de las descripciones de las invenciones quedan accesibles al público por Internet en el servidor de publicación OCPI.</p> <p>- Publicado desde 2006</p> <p>- Se utiliza una serie de numeración común a todos los certificados (A1, A2, A3, A4, A5, B6, B7)</p>	<p>-Utilizado en documentos impresos y registros legibles por máquina desde 1992</p>
A5	<p>CERTIFICADO DE AUTOR DE INVENCION (Convenio de reconocimiento mutuo)</p> <p>-Publicado de conformidad con el Decreto Ley No 68 de 14 de mayo de 1983, Art. 19</p>	<p>- Primer y único nivel de publicación</p> <p>-Se publican resúmenes en el boletín oficial; las copias de las descripciones de las invenciones quedan accesibles al público por Internet en el servidor de publicación OCPI.</p> <p>- Publicado desde 2006</p> <p>- Se utiliza una serie de numeración común a todos los certificados (A1, A2, A3, A4, A5, B6, B7)</p>	<p>-Utilizado en documentos impresos y registros legibles por máquina desde 1993</p>
A6	<p>SOLICITUD DE CERTIFICADO DE AUTOR DE INVENCION</p> <p>-Publicado de conformidad con el Decreto Ley No 160 de 1995, sobre facilitación de presentación y modificación de solicitudes de patentes para productos químicos agrícolas y farmacéuticos, Art. 4</p>	<p>-Primer nivel de publicación</p> <p>-Se publican resúmenes en el boletín oficial; las copias de las descripciones de las invenciones quedan accesibles al público por Internet en el servidor de publicación de la OCPI.</p> <p>- Publicado desde 2007</p> <p>-Se utiliza el número de solicitud como número de publicación</p>	<p>-Utilizado en documentos impresos y registros legibles por máquina desde el segundo semestre de 2007</p>
A7	<p>SOLICITUD DE CERTIFICADO DE PATENTE DE INVENCION</p> <p>-Publicado de conformidad con el Decreto Ley No 160 de 1995, Art. 4</p>	<p>- Primer nivel de publicación</p> <p>-Se publican resúmenes en el boletín oficial; las copias de las descripciones quedan accesibles al público por Internet en el servidor de publicación de la OCPI</p> <p>-Publicada desde 2007</p> <p>-Se utiliza el número de solicitud como número de publicación</p>	<p>-Utilizado en documentos impresos y registros legibles por máquina desde el segundo semestre de 2007</p>
A7	<p>SOLICITUD DE PATENTE DE INVENCION</p> <p>-Publicado de conformidad con el Decreto Ley No 290 de 20 de noviembre de 2011, Art. 33</p>	<p>- Primer nivel de publicación</p> <p>- Se publican resúmenes en el boletín oficial; las copias de las descripciones quedan accesibles al público por Internet en el servidor de publicación de la OCPI</p> <p>-Se utiliza el número de solicitud como número de publicación</p>	<p>-Utilizado en documentos legibles por máquina desde la entrada en vigor del presente decreto ley, 2 de abril de 2012</p>
B1	<p>CERTIFICADO DE PATENTE DE INVENCION</p> <p>-Publicado de conformidad con el Decreto Ley No 290 de 20 de noviembre de 2011, Art. 6.4</p>	<p>-Segundo nivel de publicación</p> <p>-Se publican resúmenes en el boletín oficial; las copias de las descripciones quedan accesibles al público por Internet en el servidor de publicación de la OCPI</p>	<p>-Utilizado en documentos legibles por máquina desde la entrada en vigor del presente decreto ley, 2 de abril de 2012</p>

		-Se utiliza una serie de numeración común a todos los certificados (A1, A2, A3, A4, A5, B6, B7, B1)	
B6	CERTIFICADO DE AUTOR DE INVENCION-Publicado de conformidad con el Decreto Ley No 160 de 1995, Art. 4	-Segundo nivel de publicación -Se publican resúmenes en el boletín oficial; las copias de las descripciones quedan accesibles al público por Internet en el servidor de publicación OCPI -Publicada desde 2007 -Se utiliza una serie de numeración común a todos los certificados (A1, A2, A3, A4, A5, B6, B7)	-Utilizado en documentos impresos y registros legibles por maquina desde el segundo semestre de 2007
B7	CERTIFICADO DE PATENTE DE INVENCION- Publicado de conformidad con el Decreto Ley No 160 de 1995, Art. 4	-Segundo nivel de publicación - Se publican resúmenes en el boletín oficial; las copias de las descripciones quedan accesibles al público por Internet en el servidor de publicación OCPI- Publicada desde 2007- Se utiliza una serie de numeración común a todos los certificados (A1, A2, A3, A4, A5, B6, B7)	-Utilizado en documentos impresos y registros legibles por maquina desde el segundo semestre de 2007
S1	CERTIFICADO DE AUTOR DE MODELO INDUSTRIAL-Publicado de conformidad con el Decreto Ley No 68 de 14 de mayo de 1983, Art. 19	-Primer nivel de publicación - Se publican los datos bibliográficos y los dibujos en el boletín oficial y están accesibles al público por Internet en el servidor de la OCPI.- Publicado desde 2010- Se utiliza una serie de numeración común a todos los certificados de patente de modelo industrial S1 y S2	-Utilizado en documentos impresos y registros legibles por máquina desde el segundo semestre de 2007
S2	CERTIFICADO DE PATENTE DE MODELO INDUSTRIAL -Publicado de conformidad con el Decreto Ley No 68 de 14 de mayo de 1983, Art. 19	-Primer nivel de publicación - Se publican los datos bibliográficos y los dibujos en el boletín oficial y están accesibles al público por Internet en el servidor de la OCPI.- Publicado desde 2010- Se utiliza una serie de numeración común a todos los certificados de patente de modelo industrial S1 y S2	-Utilizado en documentos impresos y registros legibles por máquina desde el segundo semestre de 2007
S3	SOLICITUD DE REGISTRO DE DIBUJO INDUSTRIAL-Publicado de conformidad con el Decreto Ley No 290 de 20 de noviembre de 2011, Art. 101.1	-Primer nivel de publicación - Se utiliza el número de solicitud como número de publicación- Se publican los datos bibliográficos y los dibujos en el boletín oficial y están accesibles al público por Internet en el servidor de la OCPI.	-Utilizado en documentos legibles por máquina desde la entrada en vigor del presente decreto ley, 2 de abril de 2012
S4	SOLICITUD DE REGISTRO DE MODELO INDUSTRIAL-Publicado de conformidad con el Decreto Ley No 290 de 20 de noviembre de 2011, Art. 101.1	-Primer nivel de publicación - Se utiliza el número de solicitud como número de publicación- Se publican los datos bibliográficos y los dibujos en el boletín oficial y están accesibles al público por Internet en el servidor de la OCPI.	-Utilizado en documentos legibles por máquina desde la entrada en vigor del presente decreto ley, 2 de abril de 2012

S5	CERTIFICADO DE REGISTRO DE DIBUJO INDUSTRIAL -Publicado de conformidad con el Decreto Ley 290 de 20 de noviembre de 2011, Art. 6.4	-Segundo nivel de publicación -Se publican los datos bibliográficos y los dibujos en el boletín oficial y están accesibles al público por Internet en el servidor de la OCPI. - Se utiliza una serie de numeración común a todos los certificados de patente de modelo industrial S1, S2, S5 y S6	Utilizado en documentos legibles por máquina, desde la entrada en vigor del presente decreto ley, 2 de abril de 2012
S6	CERTIFICADO DE REGISTRO DE MODELO INDUSTRIAL -Publicado de conformidad con el Decreto Ley 290 de 20 de noviembre de 2011, Art. 6.4	-Segundo nivel de publicación -Se publican los datos bibliográficos y los dibujos en el boletín oficial y están accesibles al público por Internet en el servidor de la OCPI. -Se utiliza una serie de numeración común a todos los certificados de patente de modelo industrial S1, S2, S5 y S6	Utilizado en documentos legibles por máquina, desde la entrada en vigor del presente decreto ley, 2 de abril de 2012
U	SOLICITUD DE REGISTRO DE MODELO DE UTILIDAD-Publicado de conformidad con el Decreto Ley No 290 de 20 de noviembre de 2011, Art. 77	-Primer nivel de publicación -Se utiliza el número de solicitud como número de publicación -Se publican resúmenes en el boletín oficial; las copias de las descripciones quedan accesibles al público por Internet en el servidor de publicación de la OCPI	Utilizado en documentos legibles por máquina, desde la entrada en vigor del presente decreto ley, 2 de abril de 2012
Y	CERTIFICADO DE REGISTRO DE MODELO DE UTILIDAD-Publicado de conformidad con el Decreto Ley No 290 de 20 de noviembre de 2011, Art. 6.4	-Segundo nivel de publicación- La serie de numeración empleada (700000), comenzando por 700001- Se publican resúmenes en el boletín oficial; las copias de las descripciones quedan accesibles al público por Internet en el servidor de publicación de la OCPI	Utilizado en documentos legibles por máquina, desde la entrada en vigor del presente decreto ley, 2 de abril de 2012
E	SOLICITUD DE REGISTRO DE ESQUEMA DE TRAZADO DE CIRCUITOS INTEGRADOS- Publicado de conformidad con el Decreto Ley No 292 de 20 de noviembre de 2011, Art. 24	-Primer nivel de publicación- Se utiliza el número de solicitud como número de publicación- Se publica la solicitud de registro en el boletín oficial que está accesible al público por Internet en el servidor de publicación de la OCPI	Utilizado en documentos legibles por máquina, desde la entrada en vigor del presente decreto ley, 2 de abril de 2012
F	CERTIFICADO DE REGISTRO DE ESQUEMA DE TRAZADO DE CIRCUITOS INTEGRADOS- Publicado de conformidad con el Decreto Ley 292 de 20 de noviembre de 2011, Art. 28	-Segundo nivel de publicación - La serie de numeración empleada (100000), comenzando por 100001- Se publica el registro concedido en el boletín oficial que está accesible al público por Internet en el servidor de publicación de la OCPI	Utilizado en documentos legibles por máquina desde la entrada en vigor del presente decreto ley, 2 de abril de 2012

Año CXII**Boletín Oficial N°305**

Sin código	SOLICITUD DE OBTENCIÓN VEGETAL -Publicado de conformidad con el Decreto Ley 291 de 20 de noviembre de 2011, Art. 36(Solicitud de Obtención Vegetal, sistema sui generis)	-Primer nivel de publicación-Se utiliza el número de solicitud como número de publicación-Se publica la solicitud en el boletín oficial que está accesible al público por Internet en el servidor de publicación de la OCPI	Utilizado en documentos legibles por máquina desde la entrada en vigor del presente decreto ley, 2 de abril de 2012
Sin código	CERTIFICADO DE OBTENCIÓN VEGETAL -Publicado de conformidad con el Decreto Ley 291 de 20 de noviembre de 2011, Art. 52.4(Solicitud de Obtención Vegetal, sistema sui generis)	-Segundo nivel de publicación-La serie de numeración empleada es (300000), comenzando por 300001 -Se publica la concesión en el boletín oficial que está accesible al público por Internet en el servidor de publicación de la OCPI	Utilizado en documentos legibles por máquina desde la entrada en vigor del presente decreto ley, 2 de abril de 2012

Solicitudes de Patente de Invención

- (12)- Solicitud de Patente de Invención
(13)- A7
(21)- 2012-0031
(22)- 2012.02.27
(51)- A 01N 65/00, A 01P 7/04
(54)- PROCEDIMIENTO PARA LA OBTENCIÓN DE PLAGUICIDA FERTILIZANTE ECOLÓGICO
(57)- La presente invención se relaciona con la rama de la agricultura y específicamente con la tecnología de producción de plaguicidas y en particular con la obtención de un plaguicida fertilizante ecológico. El objetivo de la presente invención es producir un plaguicida con propiedades fertilizantes y ecológica similares o superiores a las utilizadas en la actualidad para la protección de los cultivos ante diferentes plagas, a partir de plantas tropicales con bajo costo de producción y altos rendimientos. La presente invención consiste en la obtención del extracto de un seleccionado grupo de plantas silvestres que se mezclan y trituran en una definida relación de combinación (oscilando entre 8 y 23 partes por plantas) y su dilución en agua con una concentración másica aproximada de 58 y 60%.
- (71)(73)- Font Pérez, Lázaro Orestes, con domicilio en edificio 43 apartamento 5, reparto 26 de Julio, 52310, Sagua la Grande, Villa Clara, CU y Larrondo Moré, Germán Sacaría, con domicilio en edificio 34 apartamento 11, Reparto 26 de Julio, 52310, Sagua la Grande, Villa Clara, CU
- (72)- Font Pérez, Lázaro Orestes, CU y Larrondo Moré, Germán Sacaría, CU
-

- (12)- Solicitud de Patente de Invención
(13)- A7
(21)- 2012-0035
(22)- 2012.03.01
(51)- A 61K 39/00
(54)- ANTICUERPOS RECOMBINANTES CON ESPECIFICIDAD DUAL
(57)- La invención se relaciona con nuevos anticuerpos monoclonales y fragmentos de estos anticuerpos, con especificidad dual y alta afinidad por los gangliósidos N-acetil GM3 y N-glicolil GM3, y que no reconocen otros gangliósidos. En otro aspecto, la presente invención se relaciona con el uso de estos anticuerpos y sus fragmentos en la terapia de tumores que tienen una expresión significativa de cualquiera de los dos antígenos reconocidos por estos anticuerpos, o una expresión mixta de ambos antígenos. Así como al uso de estos anticuerpos en el diagnóstico de tumores que expresen al menos uno de los antígenos.
- (71)(73)- CENTRO DE INMUNOLOGÍA MOLECULAR, con domicilio legal en calle 216 esquina 15 P.O. Box 16040, Atabey, 11600, Playa, La Habana, CU
- (72)- Moreno Frías, Ernesto, CU; Rojas Dorantes, Gertrudis, CU y Casadesus Pazos, Ana Victoria, CU
- (74)- Lombardero Valladares, Josefa, CU
-

- (12)- Solicitud de Patente de Invención
(13)- A7
(21)- 2012-0041
(22)- 2012.03.08
(30)- 2011.08.03 FR 11.00682
(51)- C 07D 243/38
(54)- NUEVOS DERIVADOS DIHIDRO-OXAZOLOBENZODIAZEPINONAS, SU PROCEDIMIENTO DE PREPARACIÓN Y LAS COMPOSICIONES FARMACÉUTICAS QUE LOS CONTIENEN
(57)- Compuestos de fórmula (I):

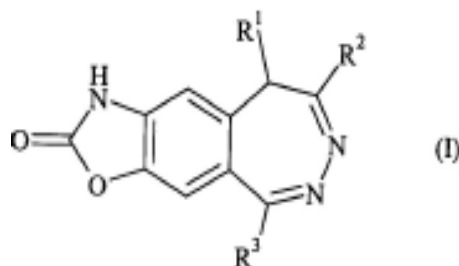

Solicitudes de Patente de Invención

en la que:

R1 representa un átomo de hidrógeno o un grupo alquilo;

R2 representa un grupo alquilo;

R3 representa un grupo arilo o heteroarilo.

- (71)-(73)-** LES LABORATOIRES SERVIER, con domicilio legal en 35 rue de Verdun, 92284 Suresnes Cedex, FR y EGIS GYOGYSZERGYAR NYRT, con domicilio legal en Kereszturi UT 30-28, H-1106 Budapest, HU
- (72)-** Ling, István, HU; Barkóczy, József, HU; Antoni, Ferenc, GB; Gacsályi, István, HU; Lévy, György, HU; Spedding, Michael, FR y Hársing, László, HU
- (74)-** Ruiz Sotolongo, María Lourdes, CU
-

(12)- Solicitud de Patente de Invención

(13)- A7

(21)- 2013-0025

(22)- 2011.08.23

(30)- 2010.08.23 US 61/375,999 y 2010.09.08 US 61/380827

(85)- 2013.02.25

(86)- 2011.08.23 PCT/US2011/048752

(87)- 2012.03.01 WO 2012/027328

(51)- C 07K 16/28, A 61K 39/395

(54)- ANTICUERPOS ANTI-OX40 Y MÉTODOS DE USO DE LOS MISMOS

(57)- Se describen anticuerpos humanos, preferiblemente anticuerpos humanos recombinantes, tanto humanizados como quiméricos, los cuales enlazan específicamente a OX40 humano. Los anticuerpos preferidos tienen alta afinidad para el receptor OX40 y activan el receptor in vitro e in vivo. El anticuerpo puede ser un anticuerpo de longitud completa o una porción de enlace de antígeno del mismo. Los anticuerpos, o porciones de anticuerpo, son útiles para modular la actividad de receptor, por ejemplo, en un sujeto humano que sufre de un trastorno en el cual la actividad de OX40 es perjudicial. Se proporcionan ácidos nucleicos, vectores y células huéspedes para expresar los anticuerpos humanos recombinantes, y también se proporcionan métodos para sintetizar los anticuerpos humanos recombinantes.

(71)(73)- BOARDS OF REGENTS, THE UNIVERSITY OF TEXAS SYSTEM, con domicilio legal en 201 West 7th Street, Austin, Texas 78701, US

(72)- Liu, Yong-Jun, US; Voo, Kui Shin, US; Bover, Laura, US; Tsurushita, Naoya, US; Tso, J. Yun, US y Kumar, Shankar, US

(74)- Ruiz Sotolongo, María Lourdes, CU

(12)- Solicitud de Patente de Invención

(13)- A7

(21)- 2013-0062

(22)- 2011.10.28

(30)- 2010.10.29 IN 10425327.3

(85)- 2013.04.29

(86)- 2011.10.28 PCT/IB2011/002546

(87)- 2012.05.03 WO2012/056299A1

(51)- A 61K 9/00

(54)- COMPOSICIONES NASALES DE VITAMINA B12

(57)- La deficiencia de vitamina B-12 es muy común en la población. Las principales causas de deficiencia de vitamina B-12 incluyen la falta de factores intrínsecos y otros factores intestinales (por ejemplo: mala absorción), trastornos genéticos raros, e ingesta inadecuada. La presente invención se refiere a formulaciones intranasales de derivados de vitamina B-12 como Metlicobalamina, Cianocobalamina que proporcionan una mayor absorción trasnasal.

(71)(73)- TROIKA PHARMACEUTICALS LIMITED, con domicilio legal en Commerce House-1, Satya Marg, Bodakdev, Ahmedabad- 380054, Gujarat, IN

(72)- Patel Ketan, R, IN; Patel Milan, R, IN y Shah Prakashchandra, J, IN

(74)- Vázquez D´ Alvaré, Dánice, CU

(12)- Solicitud de Patente de Invención

(13)- A7

(21)- 2013-0082

Solicitudes de Patente de Invención

- (22)- 2011.10.30
- (30)- 2010.12.20 US 61/425,189 y 2011.11.11 US 61/554,297
- (85)- 2013.06.20
- (86)- 2011.10.30 PCT/US2011/062724
- (87)- 2012.06.28 WO 2012/087519
- (51)- C 07D 471/04, 487/04, A 61K 31/46, A 61P 3/00
- (54)- COMPOSICIONES Y MÉTODOS PARA MODULAR EL FXR
- (57)- La presente invención se refiere a compuestos de la fórmula (I), un estereoisómero, enantiómero, una sal farmacéuticamente aceptable o un conjugado de aminoácidos del mismo; en donde las variables son como se definen en la presente, y sus composiciones farmacéuticas, que son útiles como moduladores de la actividad de los receptores X Farnesoides (FXR).

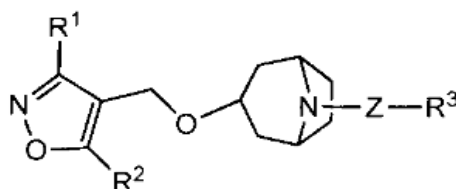

- (71)(73)- IRM LLC, con domicilio legal en 131 Front Street, P.O. Box HM 2899, Hamilton, HM LX, BM
- (72)- Tully, David C., US; Rucker, Paul Vincent, US; Chianelli, Donatella, US; Alper, Phillip B, US y Mutnick, Daniel, US
- (74)- Ruiz Sotolongo, María Lourdes, CU

- (12)- Solicitud de Patente de Invención
- (13)- A7
- (21)- 2013-0094
- (22)- 2012.01.02
- (30)- 2011.01.04 US 61/429,730
- (85)- 2013.07.02
- (86)- 2012.01.02 PCT/EP2012/050005
- (87)- 2012.07.12 WO 2012/093101
- (51)- A 61P 27/02, C 07D 401/14
- (54)- MODULADORES DE LA VÍA DEL COMPLEMENTO
- (57)- La presente invención proporciona un compuesto de la fórmula I: un método para la fabricación de los compuestos de la invención, y sus usos terapéuticos. La presente invención proporciona además una combinación de agentes farmacológicamente activos y una composición farmacéutica.

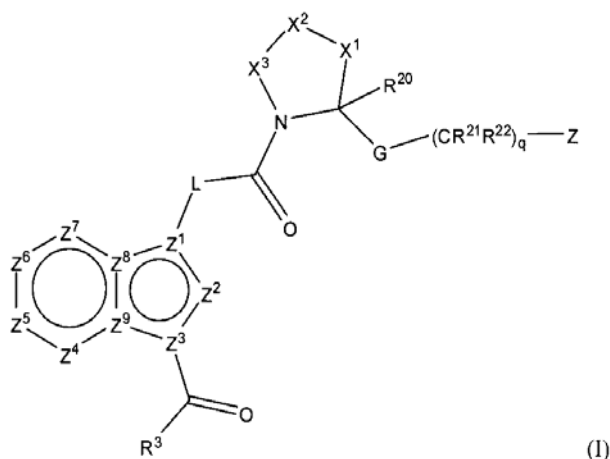

(I)

- (71)(73)- NOVARTIS AG, con domicilio legal en Lichtstrasse 35, CH-4056, Basel, CH
- (72)- Altmann, Eva, CH; Hommel, Ulrich, CH; Lorthiois, Edwige Liliane Jeanne, CH; Maibaum, Juergen Klaus, CH; Ostermann, Nils, CH; Quancard, Jean, CH; Randl, Stefan Andreas, DE; Simic, Oliver, CH; Stark-Rogel, Veronique, FR y Vulpetti, Anna, CH
- (74)- Ruiz Sotolongo, María Lourdes, CU

Solicitudes de Patente de Invención

- (12)- Solicitud de Patente de Invención
- (13)- A7
- (21)- 2013-0102
- (22)- 2011.12.20
- (30)- 2011.01.21 DE 10 2011 009 176.9
- (85)- 2013.07.17
- (86)- 2011.12.20 PCT/EP2011/006421
- (87)- 2012.07.26 WO 2012/097845 A1
- (51)- C 10B 33/14
- (54)- DISEÑO Y MÉTODO PARA INCREMENTAR LA SUPERFICIE INTERNA DE UN LOTE DE COQUE COMPACTO EN UN RECIPIENTE RECEPTOR
- (57)- La invención se refiere a un diseño para incrementar la superficie interna de un lote de coque compacto en un recipiente receptor que incrementa la superficie interna de una masa aglutinada de coque y el coque que sale de la cámara de horno de coque mediante la fragmentación o la corrugación mecánica, mediante la cual la estructura del coque se destiende y se forman cavidades similares a huecos en el lote de coque compactado, de tal modo que en estas cavidades similares a huecos pueda penetrar una mayor cantidad de agua en el interior del lote de coque durante el proceso de enfriamiento subsecuente, lo cual resulta en una mayor eficiencia económica del método debido a la reducción del tiempo de apagado y al menor consumo de agua para apagar el coque. La invención también se refiere a un método para incrementar la superficie interna de un lote de coque compacto en un recipiente receptor que sirve para fragmentar una masa aglutinada de coque crudo o corrugar el coque para reducir el consumo de agua durante el apagado.

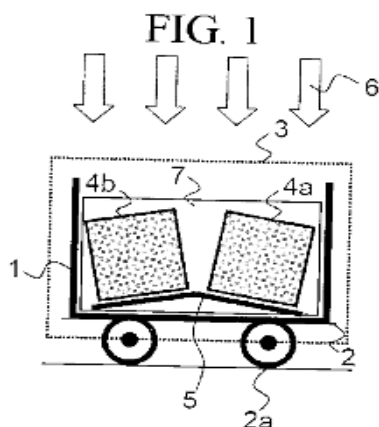

- (71)(73)- THYSSENKRUPP UHDE GMBH, con domicilio legal en Friedrich-Uhde-Strasse 15, 44141 Dortmund, Alemania, DE
- (72)- Kim, Ronald, DE y Schücker, Franz-Josef, DE
- (74)- Vázquez D´ Alvaré, Dánice, CU

- (12)- Solicitud de Patente de Invención
- (13)- A7
- (21)- 2013-0103
- (22)- 2012.01.16
- (30)- 2011.01.18 CA 2,728,819
- (85)- 2013.07.17
- (86)- 2012.01.16 PCT/CA2012/000054
- (87)- 2012.07.26 WO/2012/097444 A1
- (51)- B 63B 1/24
- (54)- ESTRUCTURA DE ALA PARA PROPORCIONAR FLOTABILIDAD Y ELEVACIÓN
- (57)- Se proporciona una estructura de ala para la estructura de ala comprende una sección de dispositivo flotante lateral izquierda alargada y una sección de dispositivo flotante lateral derecha alargada. La sección de dispositivo flotante lateral izquierda y la sección de dispositivo flotante lateral derecha se colocan a una distancia predeterminada con respecto a un eje longitudinal del dispositivo flotante y se orientan sustancialmente paralelas al mismo. Un ala lateral izquierda y un ala lateral derecha se proyectan desde la sección de dispositivo flotante lateral izquierda y la sección de dispositivo flotante lateral derecha, respectivamente, hacia un plano vertical a través del eje longitudinal y se orientan a un ángulo

Solicitudes de Patente de Invención

agudo con respecto a un plano horizontal. Un borde delantero de cada ala interseca la sección de dispositivo flotante respectiva cerca de una porción de proa de la misma. Cada ala se extiende a lo largo de la respectiva sección de dispositivo flotante y termina cerca de una porción de popa de la misma. Cada ala tiene una superficie superior con una porción frontal de la misma en ángulo hacia abajo hacia el borde delantero. La porción frontal en ángulo está determinada de tal manera que ayuda en la penetración de una ola y se amortiguan sustancialmente las inestabilidades debido al cambio de flotabilidad.

- (71)(73)-** AEROMARINE INNOVATIONS INC, con domicilio legal en 50 Confederation Villas, N. W. Calagary, Alberta, T2L 2K9, CA
(72)- Jess, Peter E, CA y Daley, Carl, US
(74)- Vázquez D´ Alvaré, Dánice, CU

(12)- Solicitud de Patente de Invención

(13)- A7

(21)- 2013-0112

(22)- 2012.02.03

(30)- 2011.02.07 EP 11153523.3 y 2011.02.04 US 61/439,591

(85)- 2013.08.05

(86)- 2012.02.03 PCT/EP2012/000488

(87)- 2012.08.09 WO/2012/104098

(51)- B 05D 3/14, B 41M 3/14, B 42D 15/00, 15/10

(54)- DISPOSITIVO QUE EXHIBE UN EFECTO DE MOVIMIENTO VISUAL DINÁMICO Y UN MÉTODO PARA PRODUCIR EL MISMO

(57)- Se divulga un dispositivo para la protección contra la falsificación de un billete, un documento de valor o un artículo. El dispositivo comprende un sustrato (S), y sobre dicho sustrato (S) una pluralidad de zonas conjuntamente visibles de un primer (1) y un segundo (2) recubrimientos endurecidos que comprenden partículas de pigmento orientadas (P1, P2) en un aglutinante transparente (M1, M2), teniendo dicho primer (1) recubrimiento endurecido una orientación de pigmento que imita una primera superficie curvada y teniendo dicho segundo (2) recubrimiento endurecido una orientación de pigmento que imita una segunda superficie curvada diferente de dicha primera superficie curvada. El dispositivo se caracteriza porque, a lo largo de una sección lineal a través del dispositivo, al menos una zona de dicho segundo (2) recubrimiento endurecido se ubica de forma contigua entre dos zonas de dicho primer (1) recubrimiento endurecido. Los recubrimientos pueden colocarse uno al lado de otro, uno encima de otro y/o a ambos lados de un sustrato transparente de forma de lograr una característica de visualización a través de los mismos. Se divulga también un método para producir dicho dispositivo, el uso de dicho dispositivo, así como también documentos de seguridad que contienen dicho dispositivo. El método también comprende etapas consecutivas de endurecimiento selectivo que se alternan con etapas de orientación.

Fig. 3

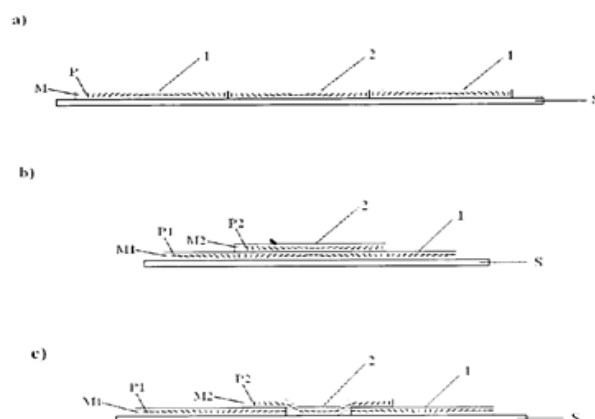

- (71)(73)-** SICPA HOLDING S.A., con domicilio legal en Avenue de Florissant 41, 1008 Prilly, CH
(72)- Degott, Pierre, CH; Despland, Claude-Alain, CH; Schmid, Mathieu, CH y Amerasinghe, Cédric, CH
(74)- Vázquez D´ Alvaré, Dánice, CU

Solicitudes de Patente de Invención

- (12)**- Solicitud de Patente de Invención
 - (13)**- A7
 - (21)**- 2013-0117
 - (22)**- 2012.02.22
 - (30)**- 2011.03.07 US 61/449,825
 - (85)**- 2013.08.26
 - (86)**- 2012.02.22 PCT/IB2012/050812
 - (87)**- 2012.09.13 WO 2012/120397
 - (51)**- C 07D 213/64, 213/69, 401/04, 401/10, 405/04, A 61K 31/4427, 31/4439, A 61P 31/00
 - (54)**- DERIVADOS DE FLUORO- PIRIDINONA ÚTILES COMO AGENTES ANTIBACTERIANOS
 - (57)**- La presente invención se refiere a una nueva clase de derivados de ácido hidroxámico, su uso como inhibidores de LpxC y, más específicamente, a su uso para tratar infecciones bacterianas.
 - (71)(73)**- PFIZER INC., con domicilio legal en 235 East 42nd Street, NY 10017, New York, US
 - (72)**- Brown, Matthew Frank, US; Che, Ye, US; Melnick, Michael Joseph, US; Montgomery, Justin Ian, US; Plummer, Mark Stephen, US; Price, Loren Michael, US y Reilly, Usa, US
 - (74)**- Ruiz Sotolongo, María Lourdes, CU
-

- (12)**- Solicitud de Patente de Invención
- (13)**- A7
- (21)**- 2013-0119
- (22)**- 2011.09.12
- (30)**- 2011.08.01 US 13/195,695 y 2011.03.30 US 61/469,526
- (85)**- 2013.08.28
- (86)**- 2011.09.12 PCT/US2011/051229
- (87)**- 2012.10.04 WO 2012/134525
- (51)**- C 02F 1/00, 9/04
- (54)**- MÉTODO Y SISTEMA PARA EL ENFRIAMIENTO SUSTENTABLE DE PROCESOS INDUSTRIALES
- (57)**- Se divulga un método y sistema para el tratamiento de agua, usando el agua tratada para el enfriamiento de un proceso industrial. El agua es tratada y se almacena en un gran contenedor o laguna artificial, tiene una alta calidad y alta calidad microbiológica. Un sistema de acuerdo a la invención generalmente incluye un medio contenedor, tal como un gran contenedor o una laguna artificial, un medio de coordinación, un medio de aplicación de químicos, un medio de succión móvil y un medio de filtración. El medio de coordinación monitorea y controla los procesos de manera de ajustar los parámetros de calidad del agua dentro de límites especificados. El gran contenedor o laguna artificial puede funcionar como un disipador de calor, absorbiendo calor residual desde un proceso de enfriamiento industrial, creando así reservas de energía térmica de manera sustentable, que pueden ser utilizadas posteriormente con otros fines. El método y sistema pueden utilizarse en cualquier sistema de enfriamiento con cualquier tipo de agua disponible, incluyendo agua dulce, agua salada y agua de mar.

Figura 3

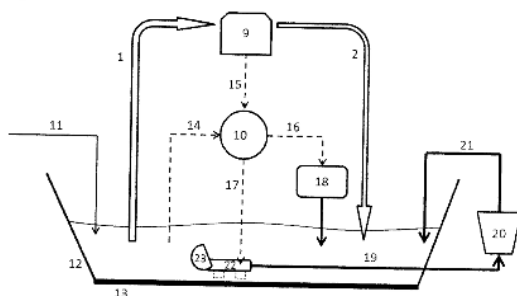

- (71)(73)**- CRYSTAL LAGOONS (CURACAO) B.V, con domicilio legal en Kaya W.F.G, Zombi, Mensing 14, Curacao, NL
 - (72)**- Fischmann T, Fernando, CL
 - (74)**- Ruiz Sotolongo, María Lourdes, CU
-

Solicitudes de Patente de Invención

- (12)- Solicitud de Patente de Invención
- (13)- A7
- (21)- 2013-0120
- (22)- 2011.09.12
- (30)- 2011.08.01 US 13/136,474 y 2011.03.30 US 61/469,537
- (85)- 2013.08.29
- (86)- 2011.09.12 PCT/US2011/051236
- (87)- 2012.10.04 WO 2012/134526
- (51)- C 02F 1/00

(54)- MÉTODO Y SISTEMA PARA TRATAR AGUA USADA PARA PROCESOS INDUSTRIALES

(57)- Se provee un método y sistema de bajo costo para el tratamiento de agua que será utilizada en un proceso industrial. Un sistema de acuerdo a la invención incluye generalmente al menos un medio contenedor, al menos un medio de coordinación, al menos un medio de aplicación de químicos, al menos un medio de succión móvil y al menos un medio de filtración. El medio de coordinación puede controlar los procesos necesarios dependiendo de las necesidades del sistema (por ejemplo, calidad o pureza del agua). El método y sistema de la invención purifica el agua y elimina sólidos suspendidos sin la necesidad de filtrar la totalidad del volumen de agua, sino que filtrando solo una pequeña fracción hasta 200 veces menor que el flujo filtrado en un sistema de filtración convencional de tratamiento de agua.

Figura 1

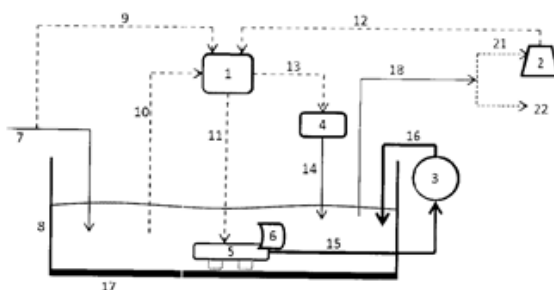

- (71)(73)-** CRYSTAL LAGOONS (CURACAO) B.V, con domicilio legal en Kaya W.F.G.Zombi, Mensing 14, Curacao, NL
- (72)-** Fischmann T, Fernando, CL
- (74)-** Ruiz Sotolongo, María Lourdes, CU

Concedidas. Patentes de Invención

- (11)-** 23944
 - (12)-** Certificado de Patente de Invención
 - (13)-** B1
 - (21)-** 2009-0229
 - (22)-** 2008.06.26
 - (30)-** 2007.06.28 EP 07111316.1 y 2007.08.29 EP 07115197.1
 - (85)-** 2009.12.24
 - (86)-** 2008.06.26 PCT/EP2008/058139
 - (87)-** 2008.12.31 WO 2009/000878
 - (51)-** C 07K 14/47, A 61K 31/401
 - (54)-** AMIDAS DEL ÁCIDO PIRROLIDIN-1,2-DICARBOXÍLICO SUSTITUIDAS COMO MODULADORES DE CALICREÍNA 7
 - (57)-** La presente invención se refiere a la estructura de cristal de la proteasa de serina calicreína 7, y al uso de esta estructura de cristal en el descubrimiento de fármacos. La presente invención también se refiere a compuestos que se enlazan específicamente a este sitio activo de la calcreína 7.
 - (71)- (73)-** NOVARTIS AG, con domicilio legal en Lichtstrasse 35, CH-4056 Basel, CH
 - (72)-** Berst, Frederic, FR; Bodendorf, Ursula, CH; Ehrhardt, Claus, DE; Flohr, Stefanie, CH; Gerhartz, Bernd, DE; Hassiepen, Ulrich, DE; Marzinzik, Andreas, DE; Meingassner, Josef Gottfried, AT; Ostermann, Nils, DE y Randl, Stefan Andreas, CH
 - (74)-** Ruiz Sotolongo, María Lourdes, CU
-

- (11)-** 23945
 - (12)-** Certificado de Patente de Invención
 - (13)-** B1
 - (21)-** 2011-0199
 - (22)-** 2010.04.23
 - (30)-** 2009.04.27 US 61/173,004 y 2010.02.19 US 61/306,137
 - (85)-** 2011.10.27
 - (86)-** 2010.04.23 PCT/EP2010/055458
 - (87)-** 2010.11.04 WO 2010/125003
 - (51)-** C 07K 16/28, A 61K 39/395
 - (54)-** COMPOSICIONES Y MÉTODOS PARA AUMENTAR EL CRECIMIENTO MUSCULAR
 - (57)-** Esta invención pertenece al campo de los anticuerpos antireceptor de activina IIB (ActIIB). En particular, se refiere al uso de estos anticuerpos para el tratamiento de trastornos musculares, tales como consunción muscular debida a una enfermedad o a desuso.
 - (71)- (73)-** NOVARTIS AG, con domicilio legal en Lichtstrasse 35, CH-4056 Basel, CH
 - (72)-** Berger, Catrin, DE; Herrmann, Tanja, DE; Lu, Chris, CN; Sheppard, Kelly-Ann, US y Trifililieff, Estelle, CH
 - (74)-** Ruiz Sotolongo, María Lourdes, CU
-

- (11)-** 23946
- (12)-** Certificado de Patente de Invención
- (13)-** B1
- (21)-** 2011-0118
- (22)-** 2009.11.14
- (30)-** 2008.11.26 DE 10 2008 059 673.6
- (85)-** 2011.05.26
- (86)-** 2009.11.14 PCT/EP2009/008125
- (87)-** 2010.06.03 WO 2010/060548
- (51)-** B 65D 83/04
- (54)-** UN CARTUCHO Y UN DISPENSADOR DE MEDICAMENTOS QUE CONTIENE DICHO CARTUCHO
- (57)-** Para el almacenamiento seguro y la administración sencilla y segura de comprimidos T por un usuario/ una usuaria se crea un cartucho (900) que se puede colocar en un dispensador de medicamentos (1), que presenta un depósito de almacenamiento para recibir las porciones de medicamento T, así como un dispensador de medicamentos (1) que contiene este cartucho 900. De acuerdo con la presente invención, el cartucho 900 comprende un seguro de transporte para impedir que las porciones de medicamentos T se muevan durante el almacenamiento y el transporte del cartucho 900. Este seguro de transporte es particularmente un tapón de compensación de tolerancia (970) colocado a fricción en el depósito de almacenamiento y desplazable en dirección axial. Además, el cartucho 900 contiene un tope de comprimidos (960) desplazable en dirección axial en el depósito de almacenamiento y que pasa a través de al menos una ranura axial del cartucho (900), que sirve para transmitir una fuerza que actúa en dirección axial sobre las porciones de medicamentos (T) del interior del cartucho y por lo tanto para

Concedidas. Patentes de Invención

mantener apretada una disposición de porciones de medicamento (T) en forma de columna.

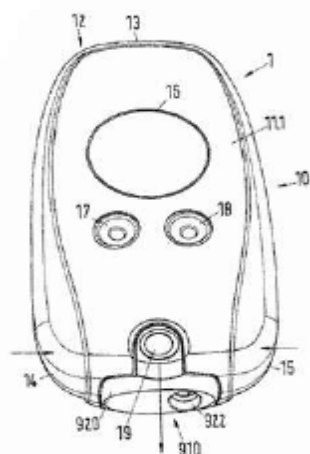

Fig.1A

- (71)- (73)-** BAYER INTELLECTUAL PROPERTY GMBH, con domicilio legal en Alfred-Nobel-Strasse 10, 40789, Monheim am Reim, DE
(72)- Leifeld, Sabine , DE; Reinhold, Tom, DE; Filler, Sven, DE y Karla, Uwe, DE
(74)- Ruiz Sotolongo, María Lourdes, CU
-

- (11)-** 23947
(12)- Certificado de Patente de Invención
(13)- B1
(21)- 2008-0250
(22)- 2006.08.22
(30)- 2006.07.07 IN 1069/MUM/06
(85)- 2008.12.24
(86)- 2006.08.22 PCT/IN2006/000304
(87)- 2008.01.10 WO2008/004242
(51)- B 05D 3/00, B 23B 18/00

(54)- COMPOSICIONES IÓNICAS DE ORGANOSILICIO PARA TRATAR SUPERFICIES

(57)- Esta invención se refiere a composiciones iónicas de organosilicio para tratar superficies con métodos de impermeabilización de superficies inorgánicas. Sorprendentemente, se ha descubierto que la aplicación de compuestos iónicos de organosilicio solubles en agua sobre superficies inorgánicas proporciona a la superficie tratada una excelente propiedad hidrofóbica. La presente invención utiliza exclusivamente compuestos iónicos de organosilicio como único o principal componente para conferir repelencia al agua a partir de tratamiento de superficie de sustratos inorgánicos.

- (71)- (73)-** Ranka Seema, Ajay, con domicilio legal en 9/10 Akashvan Complex, Sevasi, Vadodara 391101, Gujarat, IN
(72)- Metha, Prakash, Vithaldas, IN y Ranka, Ajay, Ishwari, IN
(74)- Ruiz Sotolongo, María Lourdes, CU
-

- (11)-** 23948
(12)- Certificado de Patente de Invención
(13)- B1
(21)- 2010-0176
(22)- 2009.02.27
(30)- 2008.03.03 US 61/033139 y 2009.01.29 US 61/148336
(85)- 2010.09.03
(86)- 2009.02.27 PCT/US2009/035563
(87)- 2009.09.11 WO 2009/111337
(51)- C 07D 223/00, A 61K 31/4375, A 61P 37/04

Concedidas. Patentes de Invención

- (54)- COMPUESTOS Y COMPOSICIONES COMO MODULADORES DE LA ACTIVIDAD DE TLR
 (57)- Un compuesto de la fórmula (I-A), o una sal aceptable para uso farmacéutico o un solvato aceptable para uso farmacéutico de dicho compuesto:

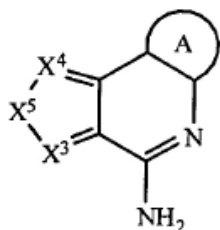

También se dan a conocer composiciones farmacéuticas y medicamentos que los comprenden, métodos para modular un LTR, métodos para tratar una enfermedad, y una composición inmunogénica. Los compuestos son útiles como adyuvantes para mejorar la efectividad de una vacuna.

- (71)- (73)- NOVARTIS AG, con domicilio legal en Lichtstrasse 35, CH-4056 Basel, CH y IRM, LLC, con domicilio legal en 131 Front Street, P. O. Box HM 2899, Hamilton, HM LX, BM
 (72)- Wu, Tom Yao-Hsiang, US; Li, Yongkai, US; Cortez, Alex, US; Zou, Yefen, US; Mishra, Pranab, US; Zhang, Xiaoyue, US; Skibinski, David, IT; Singh, Manmohan, US y Valiante, Nicholas, US
 (74)- Ruiz Sotolongo, María Lourdes, CU

(11)- 23949

(12)- Certificado de Patente de Invención

(13)- B1

(21)- 2011-0046

(22)- 2011.02.28

(51)- A 01N 49/00, 63/00, C 07J 9/00

(54)- MÉTODO PARA LA PREVENCIÓN O TRATAMIENTO DE LA ENFERMEDAD HUANGLONGBING

(57)- La presente invención describe un método para la prevención o el tratamiento de la enfermedad Huanglongbing (HLB), producida por la bacteria *Candidatus 'Liberibacter asiaticus'* en los cítricos, que se caracteriza porque comprende la aplicación de un brasinoesteroide seleccionado entre (25R)-3-hidroxi-C-homo-11-oxa-5-espirostan-12-ona y brasinolida a las plantas de cítrico de forma periódica, al menos una vez al mes. La formulación que comprende dichos brasinoesteroides se aplica a plantas de cítricos enfermas durante el tiempo en que se detecte dicha bacteria en las plantas. En el caso de plantas sanas, la aplicación de una formulación con dichos compuestos protege a las plantas tratadas frente a la infección con dicha bacteria.

- (71)- (73)- CENTRO DE INGENIERÍA GENÉTICA Y BIOTECNOLOGÍA, con domicilio legal en avenida 31 entre 158 y 190, Cubanacán, 10600, Playa, La Habana, CU
 (72)- Borrás Hidalgo, Orlando, CU; Canales López, Eduardo, CU; Pujol Ferrer, Merardo, CU; Borroto Nordelo, Carlos Guillermo, CU y Coll García, Yamilet, CU
 (74)- González Blanco, Sonia, CU

(11)- 23950

(12)- Certificado de Patente de Invención

(13)- B1

(21)- 2011-0067

(22)- 2011.03.21

(51)- C 07K 7/64, A 61K 39/00

(54)- PÉPTIDOS CÍCLICOS CON ACTIVIDAD ANTINEOPLÁSICA Y ANTIANGIOGÉNICA

(57)- La presente invención se refiere a péptidos cíclicos con propiedades antitumorales y antiangiogénicas, así como a sus sales farmacéuticamente aceptables y a las composiciones farmacéuticas que los contienen. Estos péptidos cíclicos se emplean en la preparación de medicamentos para la terapéutica humana y/o veterinaria, y también pueden emplearse en el diagnóstico. Estos compuestos pueden ser usados para detectar, monitorear y/o controlar una variedad de desórdenes relacionados con la proliferación celular, tales como las enfermedades oncológicas y la angiogénesis no deseada. Además, pueden formar parte de sistemas de liberación controlada y en el campo de la nanobiotecnología, ya sea por su capacidad de autoensamblaje o como parte de otros sistemas.

- (71)- (73)- CENTRO DE INGENIERÍA GENÉTICA Y BIOTECNOLOGÍA, con domicilio legal en avenida 31 entre 158 y 190, Cubanacán, Playa, La Habana, CU

Concedidas. Patentes de Invención

- (72)- Abrahantes Pérez, María del Carmen, CU; Chinae Santiago, Glay, CU; Martínez Díaz, Eduardo, CU; Garay Pérez, Hilda Elisa, CU; Reyes Acosta, Osvaldo, CU; López Mola, Ernesto, CU; López Abad, Cruz Matilde, CU y González Blanco, Sonia, CU
(74)- González Blanco, Sonia, CU
-

- (11)- 23951
(12)- Certificado de Patente de Invención
(13)- B1
(21)- 2010-0183
(22)- 2009.04.11
(30)- 2008.04.23 DE 102008020113.8
(85)- 2010.09.22
(86)- 2009.04.11 PCT/EP2009/002693
(87)- 2009.10.29 WO 2009/129945
(51)- C 07D 401/14, A 61K 31/506, A 61P 13/12, C 07D 413/14
(54)- DIHIDROPIRAZOLONAS SUSTITUIDAS COMO INHIBIDORES DE HIF-PROFIL-4-HIDROXILASA
(57)- La presente solicitud se refiere a nuevos derivados de dihidropirazolona sustituidos, a procesos para su preparación, a su uso para el tratamiento y/o la prevención de enfermedades y a su uso para la preparación de medicamentos para el tratamiento y/o la prevención de enfermedades, en particular enfermedades cardiovasculares y hematológicas y enfermedades renales, y para potenciar la curación de heridas.

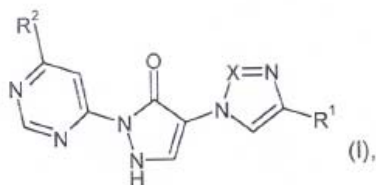

- (71)- (73)- BAYER INTELLECTUAL PROPERTY GMBH, con domicilio legal en Alfred-Nobel-Str. 10, 40789 Monheim am Reim, DE
(72)- Jeske, Mario, DE; Flamme, Ingo, DE; Stoll, Friederike, DE; Beck, Hartmut, DE y Akbaba, Metin, DE
(74)- Ruiz Sotolongo, María Lourdes, CU
-

- (11)- 23952
(12)- Certificado de Patente de Invención
(13)- B1
(21)- 2010-0259
(22)- 2009.06.24
(30)- 2008.06.25 US 61/075583 y 2009.02.25 US 61/155434
(85)- 2010.12.23
(86)- 2009.06.24 PCT/US2009/048428
(87)- 2010.01.07 WO 2010/002655
(51)- C 07D 403/12, 403/14, 409/14, 413/14, A 61K 31/506
(54)- DERIVADOS DE PIRIMIDINA COMO INHIBIDORES DE QUINASA
(57)- La invención proporciona novedosos derivados de pirimidina de la fórmula 1:

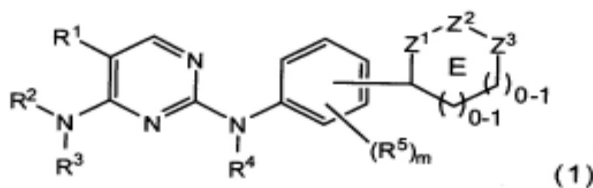

y composiciones farmacéuticas de los mismos, y métodos para utilizar estos compuestos. Por ejemplo, los derivados de pirimidina de la invención se pueden utilizar para tratar, aminorar o prevenir una condición que responda a la inhibición del factor de crecimiento tipo insulina (IGF-1R) o de la cinasa de linfoma anaplásico (ALK).

Concedidas. Patentes de Invención

- (71)- (73)-** IRM, LLC, con domicilio legal en 131 Front Street, P. O. Box HM 2899, Hamilton, HM LX, BM
(72)- Marsilje III, Thomas H, US; Lu, Wenshuo, US; Chen, Bei, US; He, Xiaohui, US; Lee, Christian Cho-Hua, US; Jiang, Songchun, US y Yang, Kunyong, US
(74)- Ruiz Sotolongo, María Lourdes, CU
-

- (11)-** 23953
(12)- Certificado de Patente de Invención
(13)- B1
(21)- 2011-0009
(22)- 2009.07.15
(30)- 2008.07.16 US 61/081,334
(85)- 2011.01.17
(86)- 2009.07.15 PCT/IB2009/006641
(87)- 2010.01.21 WO2010/007533
(51)- C 07K 16/08

(54)- ANTICUERPOS NEUTRALIZANTES DE CITOMEGALOVIRUS HUMANO

(57)- La presente invención se refiere a anticuerpos neutralizantes, y fragmentos de anticuerpos de los mismos, que tienen alta potencia en la neutralización del hCMV. La invención también se refiere a células B inmortalizadas que producen, y a epitopes que se enlazan a, tales anticuerpos y fragmentos de anticuerpos. Además, la invención se refiere al uso de los anticuerpos, fragmentos de anticuerpos, y epitopes en métodos de selección, así como también en el diagnóstico, prevención y terapia de enfermedad

- (71)- (73)-** INSTITUTE FOR RESEARCH IN BIOMEDICINE, con domicilio legal en Via Vincenzo Vela 6, CH-6500 Bellinzona, CH
(72)- Lanzavecchia, Antonio, CH y Macagno, Annalisa, CH
(74)- Ruiz Sotolongo, María Lourdes, CU
-

- (11)-** 23954
(12)- Certificado de Patente de Invención
(13)- B1
(21)- 2011-0049
(22)- 2009.09.07
(30)- 2008.09.05 JP 2008-229142
(85)- 2011.03.04
(86)- 2009.09.07 PCT/JP2009/065972
(87)- 2010.03.11 WO 2010/027107
(51)- A 61J 3/00, B 01F 3/08, 5/08, B 01J 13/00

(54)- DISPOSITIVO PARA PREPARAR AUTOMÁTICAMENTE UNA FORMULACIÓN DE EMULSIÓN Y MÉTODOS PARA LA PREPARACIÓN DE LA FORMULACIÓN DE EMULSIÓN Y EVALUACIÓN DE ESTA PREPARACIÓN DE FORMULACIÓN DE EMULSIÓN

(57)- La presente invención tiene el objetivo de, en una preparación de emulsión realizada moviendo líquido mezclado de una jeringa a otra jeringa a través de un conector, preparar una formulación de emulsión sin generación de burbujas de aire preveniendo la introducción de aire en un cilindro, y también realizar una preparación fácil de una formulación de emulsión homogénea. Un dispositivo de presionado de jeringas, que comprende un mecanismo de fijación de jeringas (20), con que dos jeringas (9) conectadas entre sí mediante un conector (99) se fijan a una caja (10) y un mecanismo de presionado (40) que presiona alternativamente unos pistones de jeringa (91) de dichas dos jeringas (9). El mecanismo de presionado (40) está equipado de un dispositivo de medición de presión de pistones para medir la presión con que se presionan dichos pistones de jeringa (91).

Concedidas. Patentes de Invención

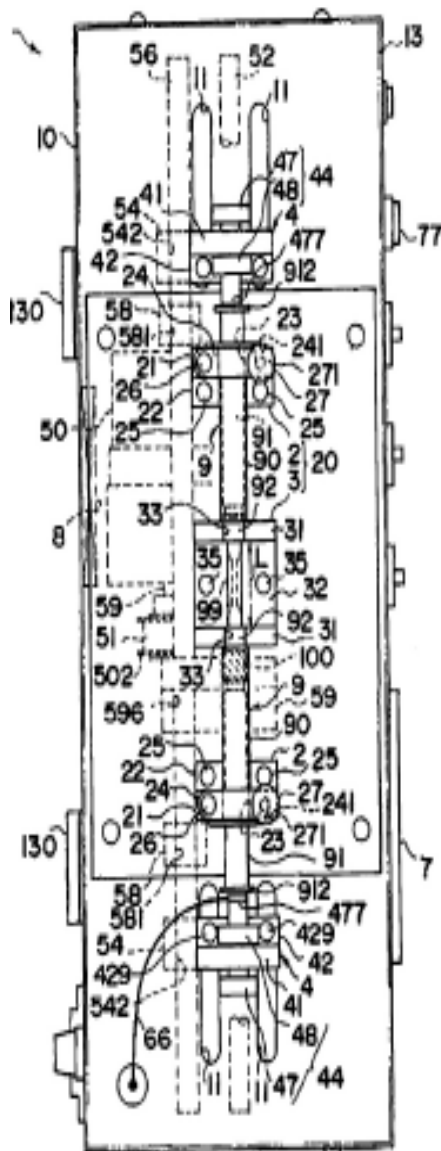

- (71)- (73)- ONCO THERAPY SCIENCE, INC., con domicilio legal en Kanagawa Science Park R&D D11F, 3-2-1, Sakado, Takatus-ku, Kawasaki-City, Kanagawa 213-0012, JP y THE UNIVERSITY OF TOKYO, con domicilio legal en 3-1 Hongo 7-chome, Bunkyo-ku, Tokyo 113-8654, JP
 (72)- Yusuke, Takamura, JP; Yuichi, Iwai, JP y Kouji, Yoshida, JP
 (74)- Ruiz Sotolongo, María Lourdes, CU

- (11)- 23955
 (12)- Certificado de Patente de Invención
 (13)- B1
 (21)- 2010-0028
 (22)- 2008.08.14
 (30)- 2007.10.18 EP 07 118 736.3 y 2007.08.14 IN 1572/MUM/2007
 (85)- 2010.02.12
 (86)- 2008.08.14 PCT/EP2008/060690
 (87)- 2009.02.19 WO 2009/021992
 (51)- A 61K 31/519, A 61P 35/00, C 07D 487/04
 (54)- PIRIMIDINAS BICÍCLICAS FUSIONADAS COMO INHIBIDORES EFECTIVOS DE LA VÍA PI3K/AKT
 (57)- Compuestos de fórmula (I)

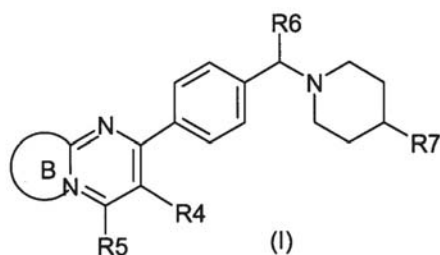

los tautómeros o los estereoisómeros de estos, o las sales de estos, donde el anillo B y la pirimidina a la que está fusionado, R4, R5, R6 y R7 tienen los valores indicados en la descripción y las reivindicaciones, y son inhibidores eficaces de la vía PI3K/Akt.

- (71)(73)-** BAYER INTELLECTUAL PROPERTY GMBH, con domicilio legal en Alfred-Nobel-Strasse 10, 40789, Monheim am Reim, DE
- (72)-** Hölder, Swen, GB; Vennemann, Matthias, DE; Beneke, Gerrit, DE; Zülch, Armin, DE; Gekeler, Volker, DE; Beckers, Thomas, DE; Zimmermann, Astrid, DE y Joshi, Hemant, IN
- (74)-** Ruiz Sotolongo, María Lourdes, CU

- (11)-** 23956
(12)- Certificado de Patente de Invención
(13)- B1
(21)- 2010-0160
(22)- 2009.02.06
(30)- 2008.02.08 US 61/027,058 y 2008.04.12 US 61/045,311
(85)- 2010.08.09
(86)- 2009.02.06 PCT/CA2009/000147
(87)- 2009.08.13 WO 2009/097689

(51)- C 01G 53/04, C 01B 13/18, C 01G 51/04, C 22B 1/16, 23/00, 9/10

(54)- MÉTODO PARA LA OBTENCIÓN DE AGLOMERADOS DE ÓXIDO METÁLICO Y PRODUCTO OBTENIDO.

(57)- La presente invención se refiere a la minería, más específicamente a procesos de tratamiento de minerales lateríticos. La misma se relaciona con un método para la obtención de aglomerados metálicos caracterizado porque comprende los pasos de (a) proporcionar uno o más óxidos u una o más sales de metal seleccionadas del grupo que consiste de hidróxido de níquel, hidróxido de cobalto, combinación de hidróxido de níquel-cobalto, carbonato de níquel, carbonato de cobalto y combinación de carbonato de níquel-cobalto; (b) mezclar el óxido y la sal de metal con un aglomerante; (c) incluir en la mezcla uno o más aditivos fluidos; (d) formar la mezcla en aglomerados; (e) secar los aglomerados; y (f) calcinar los aglomerados secos. El aglomerado de óxido metálico comprende de 77 a 82 % en peso de un óxido de metal elegido de un grupo formado por óxido de níquel, óxido de cobalto, y de 18 a 23% en peso de escoria caracterizado porque el óxido de metal está encapsulado en la escoria.

- (71)- (73)-** VALE CANADA LIMITED, con domicilio legal en 200 Bay Street, Royal Bank Plaza, Suite 1600, South Tower, P.O.BOX 70, Toronto, Ontario M5J 2K2, CA
- (72)-** Osborne, Geoffrey Edwin, CA; Vahed, Ahmed, CA y Marcuson, Samuel Walton, CA
- (74)-** Ruiz Sotolongo, María Lourdes, CU

- (11)-** 23957
(12)- Certificado de Patente de Invención
(13)- B1
(21)- 2010-0265
(22)- 2009.07.02
(30)- 2008.07.02 US 61/077,639 y 2009.06.02 US 61/183,278
(85)- 2010.12.29
(86)- 2009.07.02 PCT/GB2009/050773
(87)- 2010.01.07 WO 2010/001169
(51)- A 61K 31/426
(54)- DERIVADOS DE TIAZOLIDIN-2,4-DIONA
(57)- La invención se refiere a compuestos químicos de fórmula I,

Concedidas. Patentes de Invención

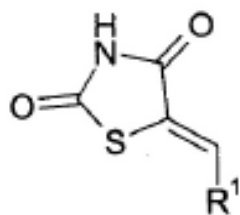

y sales de los mismos. En algunas realizaciones, la invención se refiere a inhibidores o moduladores de la actividad o función enzimática de la proteína quinasa PIM-1 y/o PIM-2 y/o PIM-3. En otras realizaciones adicionales, la invención se refiere a composiciones farmacéuticas que comprenden compuestos descritos en la presente y su uso en la prevención y tratamiento de afecciones y enfermedades relacionadas con la quinasa PIM, preferiblemente cáncer.

- (71)- (73)- ASTRAZENECA AB, con domicilio legal en SE-151 85 Södertälje, Sweden, SE
- (72)- Dakin, Leslie, US; Dowling, James Edward, US; Lamb, Michelle, US; Read, Jon, US; Su, Qibin, US y Zheng, XiaoLan, US
- (74)- Ruiz Sotolongo, María Lourdes, CU

- (11)- 23958
- (12)- Certificado de Patente de Invención
- (13)- B1
- (21)- 2011-0017
- (22)- 2009.07.17
- (30)- 2008.07.24 DE 10 2008 034734.5
- (85)- 2011.01.21
- (86)- 2009.07.17 PCT/EP2009/005214
- (87)- 2010.01.28 WO 2010/009842
- (51)- B 01J 19/00, C 10J 3/76, F 23D 14/78
- (54)- CIRCUITO DE REFRIGERACIÓN QUE SE EMPLEA EN EQUIPOS SOMETIDOS A ALTAS TEMPERATURAS
- (57)- La presente invención se relaciona con un circuito para la refrigeración de unidades sometidas a altas temperaturas como en los reactores refrigerados para la gasificación de combustibles con oxígeno. Las paredes del reactor son enfriadas mediante un circuito de refrigeración y la penetración de sustancias provenientes del reactor, en el caso de posibles fugas dentro del circuito de refrigeración; se previene de forma fiable.

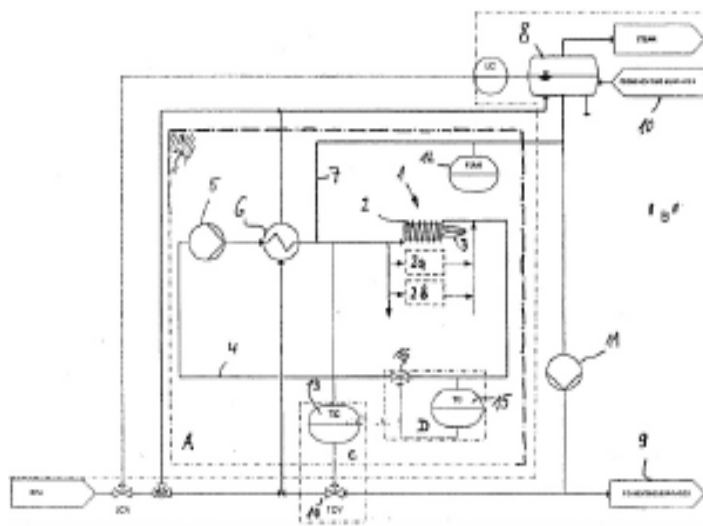

Fig. 1

- (71)- (73)- UHDE GMBH, con domicilio legal en Friederich-Uhde-Strasse 15, 44141 Dortmund, DE
- (72)- Dostal, Johannes, DE y Kuske, Eberhard, DE
- (74)- Ruiz Sotolongo, María Lourdes, CU

Concedidas. Patentes de Invención

- (11)- 23959
- (12)- Certificado de Patente de Invención
- (13)- B1
- (21)- 2011-0039
- (22)- 2009.08.13
- (30)- 2008.08.20 DE 10 08 038485.2
- (85)- 2011.02.16
- (86)- 2009.08.13 PCT/EP2009/005871
- (87)- 2010.02.25 WO 2010/020372
- (51)- F 23J 1/08, C 10J 3/08
- (54)- DISPOSITIVO PARA GASIFICAR COMBUSTIBLES CARBONÁCEOS

(57)- En un dispositivo para la gasificación de combustibles de carbono con una descarga para ceniza en un baño de ceniza se debe conseguir una solución, para que se mantenga con seguridad la temperatura en la apertura de descarga del carburador, la cual garantiza el desagüe de la ceniza. Esto se obtiene, con que la apertura de descarga del carburador (6) está equipada con un borde de goteo cerámico (7) y calentado eléctricamente.

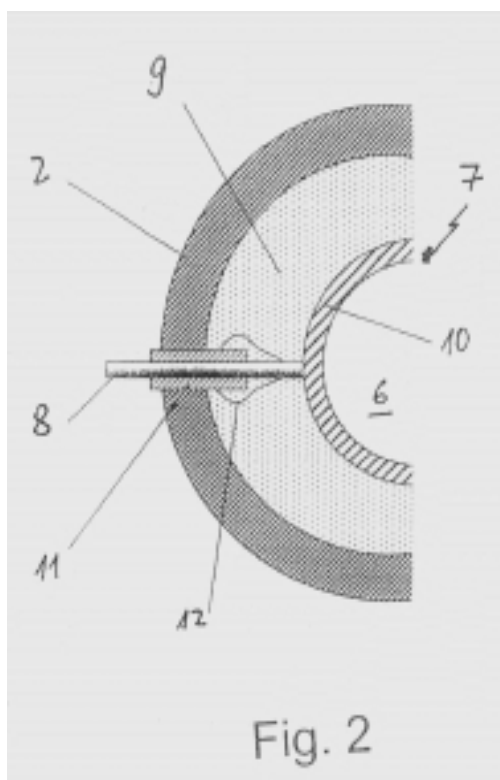

- (71)- (73)- UHDE GMBH, con domicilio legal en Friederich-Uhde-Strasse 15, 44141 Dortmund, DE
- (72)- Pavone, Domenico, DE; Abraham, Ralf, DE y Mian, Muhammad Iqbal, DE
- (74)- Ruiz Sotolongo, María Lourdes, CU

-
- (11)- 23960
 - (12)- Certificado de Patente de Invención
 - (13)- B1
 - (21)- 2011-0051
 - (22)- 2009.08.14
 - (30)- 2008.09.11 DE 10 08 046820.7
 - (85)- 2011.03.09
 - (86)- 2009.08.14 PCT/EP2009/005910
 - (87)- 2010.03.18 WO 2010/028732 A
 - (51)- C 10J 3/48
 - (54)- INSTALACIÓN PARA LA PRODUCCIÓN DE GAS DE SÍNTESIS

(57)- La presente invención se relaciona con la rama técnica de la ingeniería mecánica. Con una instalación para la producción de gas de síntesis con un reactor, y un refrigerador de gas/equipo de limpieza que

Concedidas. Patentes de Invención

está conectado con eso y vinculado por la circulación de flujo se debe obtener una solución, para que la conexión sea lo más compacta posible entre el reactor por una parte y el refrigerador de gas/equipo de limpieza por otra parte, y sea absorbido por las diferentes temperaturas que se obtienen de las extensiones de calor.

Esto se obtiene por la conexión entre el reactor (1) y el refrigerador de gas/equipo e limpieza (7) de una pieza de conexión horizontal (5) con un elemento de solenoide creado de un elemento venturi (6) (Fig. 1).

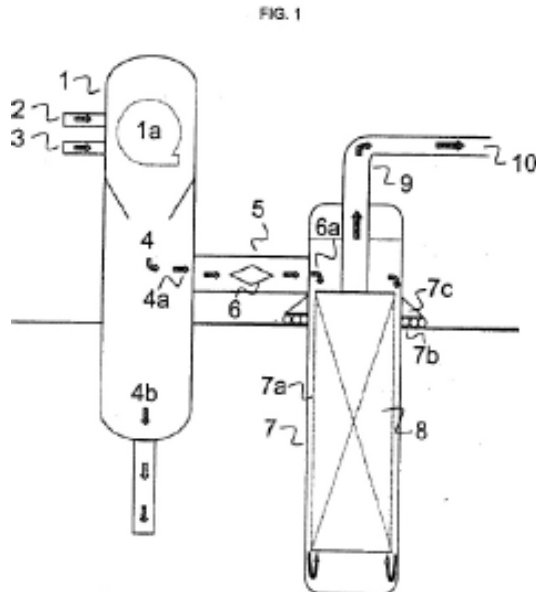

- (71)(73)- UHDE GMBH, con domicilio legal en Friederich-Uhde-Strasse 15, 44141 Dortmund, DE
- (72)- Semrau, Lothar, DE y Hock, Gregor, DE
- (74)- Ruiz Sotolongo, María Lourdes, CU



Estados legales Invenciones

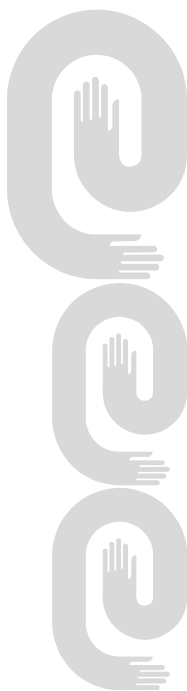

Índice de estado legal.

Abandonadas

(21)	(71)	(54)
2008-0016	FREY MEDICAL TECHNOLOGIES AG	UN DISPOSITIVO Y UNA AGUJA (LAS VARIANTES) PARA PROLONGAR LA ACCIÓN EN LOS PUNTOS DE ACUPUNTURA PARA DISMINUIR EL PESO CORPORAL Y PARA CORREGIR EL CUERPO
2011-0016	UHDE GMBH	CANAL DE CENIZA EN LOS QUEMADORES PARA LA PROTECCIÓN DE LA CENIZA CAYENTE
2011-0036	BAYER SCHERING PHARMA AKTIENGESELLSCHAFT	SISTEMA DE ADMINISTRACIÓN DE DROGAS QUE CONTIENE PROGESTINA
2011-0038	UNIVERSIDAD AGRARIA DE LA HABANA FRUCTUOSO RODRÍGUEZ PÉREZ	VÁLVULA PARA EVITAR PÉRDIDAS DE LÍQUIDOS ANTE ROTURAS DE CONDUCTO
2012-0043	TECHNISCHE UNIVERSITÄT WIEN y Harasek, Michael	MÉTODO Y DISPOSITIVO PARA LA CONCENTRACIÓN DE SOLUCIONES DE MATERIALES
2012-0109	Mejías Sánchez, Benjamín y Mejías Sánchez, Pedro	COMPOSICIÓN HIDROCOMBUSTIBLE OBTENIDA A PARTIR DE AGUA DE MAR

Índice de estado legal.

Caducas por falta de pago

(11)	(71)	(54)
22862	ISEM,S.R.L.	AMINOSULFONYLUREAS CON ACTIVIDAD HERBICIDA
23134	FACULTAD DE BIOLOGÍA, UNIVERSIDAD DE LA HABANA	PROCEDIMIENTO DE AISLAMIENTO Y PURIFICACIÓN DE UN INHIBIDOR DE CARBOXIPEPTIDASA A PARTIR DEL ANÉLIDO MARINO SABELLASTARTE MAGNÍFICA
23135	UNIVERSIDAD DE LA HABANA	MÉTODO Y APARATO PARA EL CRECIMIENTO DE CAPAS SEMICONDUCTORAS MUY FINAS EN RÉGIMEN DE EPITAXIA A CAPAS ATÓMICAS
23230	INSTITUTO TÉCNICO MILITAR «JOSÉ MARTÍ»	MEZCLADOR DE FRECUENCIAS DE BAJAS PÉRDIDAS DE CONVERSIÓN PARA RECEPTORES SUPERHETERODINOS DE MICROONDAS
23261	CENTRO DE INVESTIGACIONES DEL PETRÓLEO	COMPOSICIÓN DE SISTEMA LIMPIADOR DE SUPERFICIES IMPACTADAS POR HIDROCARBUROS PESADOS
23290	CENTRO DE INVESTIGACIONES Y PROYECTOS PARA LA INDUSTRIA MINERO METALÚRGICA	PROCEDIMIENTO PARA EL TRATAMIENTO DEL H ₂ S DE LOS EFLUENTES DEL PROCESO ÁCIDO USANDO LAS COLAS DE ÓXIDOS DE HIERRO
23391	INSTITUTO CUBANO DE INVESTIGACIONES DE LOS DERIVADOS DE LA CAÑA DE AZÚCAR	PROCEDIMIENTO PARA LA OBTENCIÓN DE ESPORAS DE METHARIZIUM ANISOPLIAE POR FERMENTACIÓN SÓLIDA
23775	Salazar Baró, Ernio Silvio	MÁQUINA PELADORA DE COCOS
23802	Soler Lamelo, José Ramón	MEJORAS PARA SISTEMAS DE CLIMATIZACIÓN Y REFRIGERACIÓN

Año CXII**Boletín Oficial N°305**

(11) 23849	(71) BIOCONVERSION TECHNOLOGIES LIMITED	(54) PRODUCCIÓN AUMENTADA DE ETANOL POR CÉLULAS BACTERIANAS
23922	CENTRO NACIONAL DE SANIDAD AGROPECUARIA (GENSA)	FORMULACIÓN FARMACÉUTICA DE POLIFENOLES, ÁCIDOS GRASOS, COMPUESTOS SEMIVOLÁTILES Y FITOSTEROL ESTERIFICADO; CON ACTIVIDAD FRENTE A HELICOBACTER PYLORI

Cambio de tipo de protección de Modelo de Utilidad a Patente de Invención.

(21) 2013-0001	(71) CENTRO DE NEUROCIENCIAS DE CUBA	(54) SISTEMA DE PRÓTESIS PARA LA SUSTITUCIÓN DE LOS HUESECILLOS DEL OÍDO MEDIO
--------------------------	---	---

Modificación de derechos.**Nuevo titular**

(21) 2007-0219	(71) BAYER INTELLECTUAL PROPERTY GMBH	(54) OBLEA QUE CONTIENE HORMONAS ESTEROIDES
2008-0247	STATOIL PETROLEUM AS	VÁLVULA AUTÓNOMA O DISPOSITIVO DE CONTROL DE FLUJO
2013-0010	BAYER INNOVATION GMBH	MATERIAL COMPUESTO POLIMÉRICO CON FUNCIONALIDAD BIOCIDA



Modelos y Dibujos Industriales

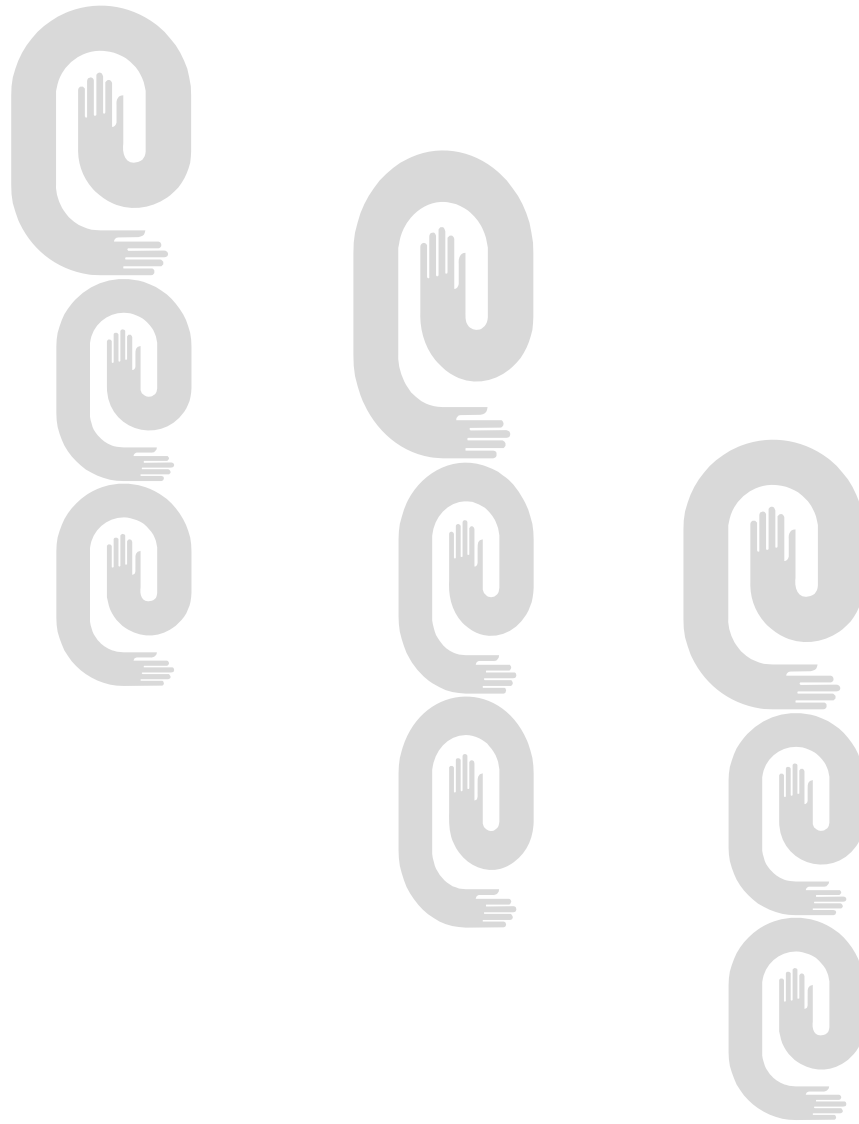



**Códigos numéricos para la identificación de datos.
Según norma OMPI ST-80.
Dibujos y Modelos Industriales**

- (11)** Número de documento y Código de Tipo de Documento según la Norma ST-16.
- (12)** Designación en lenguaje claro del tipo de documento publicado
- (15)** Fecha de registro
- (21)** Número de solicitud.
- (22)** Fecha de solicitud.
- (28)** Número de Dibujos y Modelos Industriales que se incluyen en la presentación
- (30)** Datos relativos a la prioridad.
- (51)** Clasificación Internacional para los Dibujos y Modelos Industriales
- (54)** Título del Dibujo o Modelo Industrial
- (55)** Reproducción del Dibujo o Modelo Industrial
- (57)** Resumen
- (71)** Nombre (s) del (de los) solicitante (s)
- (72)** Nombre (s) del (de los) inventor(s)
- (73)** Nombre(s) del (de los) titular (es)
- (74)** Agente oficial o mandatario.



Modelos Industriales



Solicitud de Patente de Modelos Industriales

- (12)- Solicitud de Registro de Modelo Industrial
- (13)- S4
- (21)- 2013-0002
- (22)- 2013.02.27
- (51)- 21-01
- (54)- TABLERO PARA JUEGO

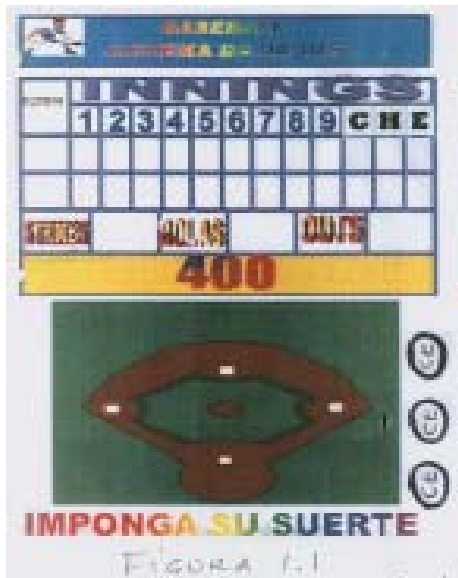

- (71)(73)- Fernández Varona, Jorge Carlos, con domicilio en Corrales, número 467 bajos, entre Indio y Ángeles, La Habana, CU
- (72)- Fernández Varona, Jorge Carlos, CU



Estados legales

Modelos Industriales

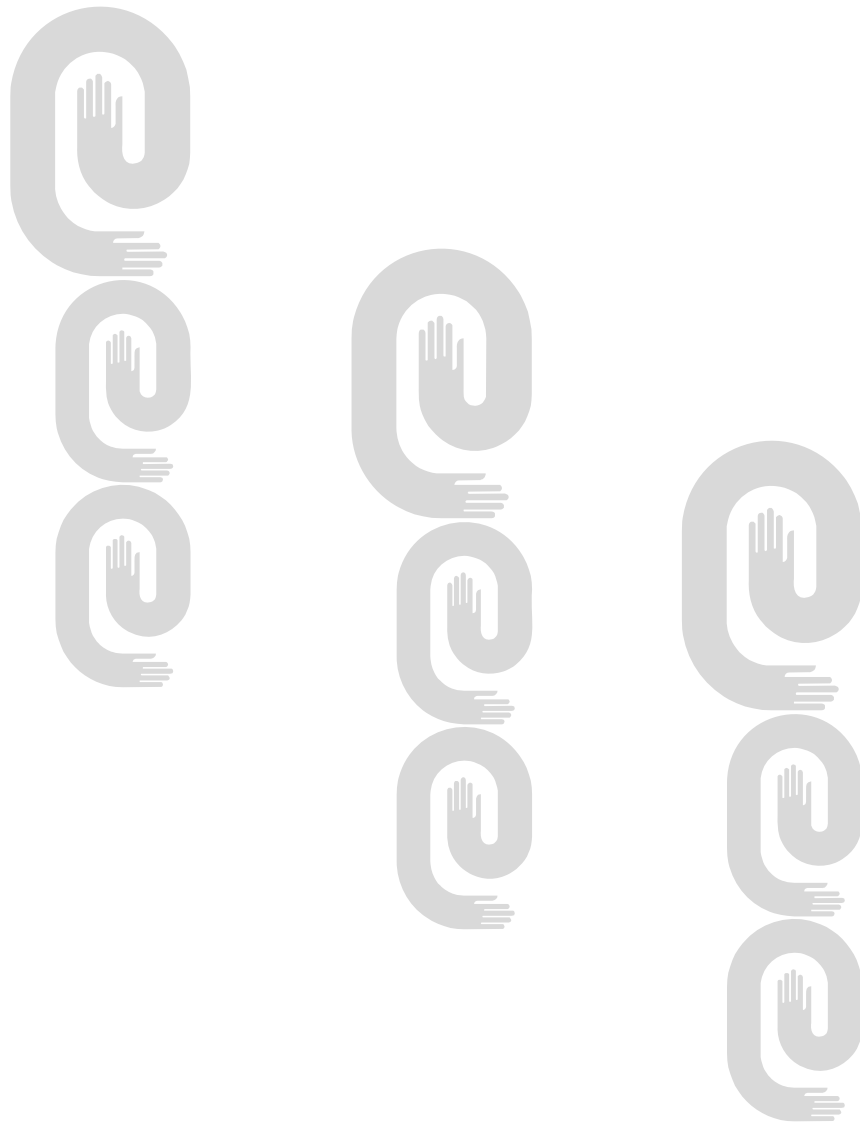

Año CXII

Boletín Oficial N°305

Índice de estado legal.

Caducas por falta de pago. Modelos Industriales

(11)	(71)	(54)
2234	Bodaño Barrios, Zoe y Cuervo Nieves, Ángel David	HUMIDOR
2235	Bodaño Barrios, Zoe y Cuervo Nieves, Ángel David	SILLÓN
2241	Bodaño Barrios, Zoe y Cuervo Nieves, Ángel David	HUMIDOR



Jurídico

Procesos legales

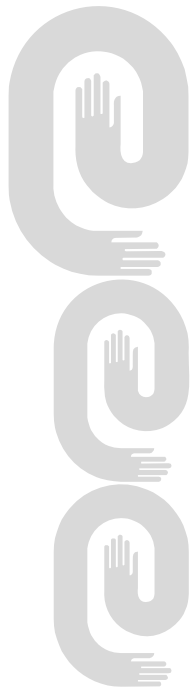

Año CXII
Boletín Oficial N°305
RECURSO DE ALZADA INTERPUESTO
Marcas

No. Sol.	Denominación	Clases	Solicitante	Recurrente	Fecha de presentación del Recurso
2012-0378	SAMBACUBA y diseño	14, 18, 25, 35, 39, 41, 42 y 43	FELIX DURRUTHY CARDIEZ	FELIX DURRUTHY CARDIEZ	30.09.2013
2012-0350	AMAZONAS	25	AMAZONAS PRODUCTOS PARA CALCADOS LTDA.,	AMAZONAS PRODUCTOS PARA CALCADOS LTDA.,	23.09.2013
2012-0349	AMAZONAS y diseño	25	AMAZONAS PRODUCTOS PARA CALCADOS LTDA.,	AMAZONAS PRODUCTOS PARA CALCADOS LTDA.,	23.09.2013

DEMANDA INTERPUESTA EN EL TRIBUNAL PROVINCIAL
Marcas

No. Sol.	Denominación	Clases	Demandante	No. de Resolución impugnada
2012-0010	MURANO	12	NISSAN JIDOSHA KABUSHIKI KAISHA (TAMBIEN COMERCIALIZANDO COMO NISSAN MOTOR CO. LTD.,)	2054/2013

INVENCIONES

RESTABLECIMIENTO DE DERECHOS SOLICITADOS
Invenciones

No. Sol.	Denominación	Solicitante del Restablecimiento	No./ Fecha Resolución Resuelvo
2010-0022	FORMULACIÓN FARMACÉUTICA DE POLIFENOLES, ÁCIDOS GRASOS, COMPUESTOS SEMIVOLÁTILES Y FITOSTEROL ESTERIFICADO; CON ACTIVIDAD FRENTE A HELICOBACTER PYLORI	CENTRO NACIONAL DE SANIDAD AGROPECUARIA, CENSA	20.09.2013



ÍNDICES INFORMATIVOS

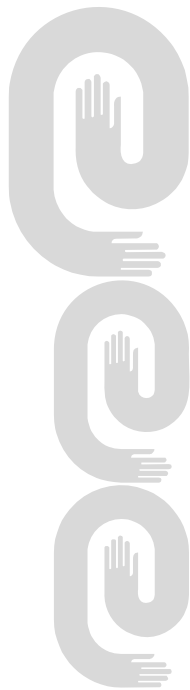

Año CXII**Boletín Oficial N°305****Índice de las marcas por clasificación internacional de productos y servicios**

Clases	Denominación	No_Solic	Titular
9 y 42	NTT	2013-0644	NIPPON DENSHIN DENWA KABUSHIKI KAISHA(NIPPON TELEGRAPH AND TELEPHONE CORPORATION)
9	NIKKOR y diseño	2013-0610	NIKON CORPORATION
9	Figurativa	2013-0627	JOHNSON CONTROLS TECHNOLOGY COMPANY
7, 9 y 11	Figurativa	2013-0628	RCA TRADEMARK MANAGEMENT
7	JACK y caracteres chinos y diseño	2013-0634	NEW JACK SEWING MACHINE CO., LTD
7	SIMEX y diseño y diseño	2013-0620	SIMEX ENGINEERING SRL
5 y 10	GENFAR	2013-0648	GENFAR S.A.
5	PROGESTIN y diseño	2013-0649	LABORATORIOS VIJOSA, S.A. DE C.V.
5	TESTEX y diseño	2013-0650	LABORATORIOS VIJOSA, S.A. DE C.V.
43	HOTEL LAS CUEVAS y diseño	2013-0457	HOTELES CUBANACÁN S.A.
42	3E y diseño	2013-0538	RAMÓN ANTONIO RODRÍGUEZ PIÑA
42	MCP y diseño	2013-0509	MIGUEL ERNESTO MCPHERSON AGUIERRE
41	TRÉBOL y diseño	2013-0622	CRUZ GONZÁLEZ, MAYLEM
41	TE DE LUNA	2013-0651	PELEGRIN MARZO, MARYORIS
39	AM PLUS+ y diseño	2013-0532	GRUPO AEROMÉXICO, S.A.B. DE C.V.
37 y 42	SITIEH y diseño	2013-0630	ALFONSO MARTÍNEZ, YEINIEL
36, 37 y 42	CVB VALCARCEL BELLO y diseño	2013-0629	VALCÁRCEL BELLO EMILIO ANTONIO
35, 41 y 43	REGAS y diseño	2013-0633	EMPRESA MUNICIPAL DE ALOJAMIENTO GASTRONOMÍA Y RECRECIÓN
35, 41 y 42	*. IMG y diseño	2013-0641	MÁRQUEZ MARTÍNEZ, MARCEL; ABAD RAMOS, MAURICIO LAZZAR
35 y 41	HAVANA KITEBOARDING CLUB y diseño	2013-0625	VALDERRAMA MARTÍNEZ, YUNIEL
35 y 41	ESTUDIO DE VIDEOJUEGOS Y MATERIALES AUDIOVISUALES, EVIMA y diseño	2013-0537	PALACIO CENTRAL DE COMPUTACIÓN Y ELECTRÓNICA
35 y 37	MELODIAS y diseño	2013-0623	MUÑIZ RODRÍGUEZ, FRANCISCOMUÑIZ LEYVA, MICHEL
35	RAUDO y diseño	2013-0511	HÉCTOR TORRES PAVÓN
33	J. BOUCHON	2013-0621	VIÑA J. BOUCHON S.A.
33	Figurativa	2013-0637	KAHLUA AG
33	PERLA DEL NORTE	2013-0640	CORPORACIÓN CUBA RON, S.A.
32	MILLER y diseño	2013-0618	MILLER BREWING INTERNATIONAL, INC.
32	POLAR y diseño	2013-0097	EMPRESA DE CERVECERÍA «GUIDO PÉREZ VALDÉS». (MODELO)

Clases	Denominación	No_Solic	Titular
30	PIRULIN	2013-0479	NUCITA VENEZUELA, C.A.
30	BON O BON y diseño	2013-0642	ARCOR S.A.I.C.
3	BIEN ESTAR y diseño	2013-0611	FRÁNQUIZ RODRÍGUEZ, DIANA SEBASTIANA
29, 30 y 31	WEREKÓ y diseño	2013-0647	MARTÍNEZ OÑATE, JUAN ANTONIO
29 y 32	RICA y diseño	2013-0636	PAUSTERIZADORA RICA, S.A.
29 y 30	CHOCO RICA	2013-0635	PAUSTERIZADORA RICA, S.A.
29 y 30	PDS y diseño	2013-0646	EMPRESA PROCESADORA DE SOYA
20	IMA.PLÁSTICOS y diseño	2013-0612	MENDIONDO RODRÍGUEZ, ERNESTO ENRIQUE
20	MÓVEIS DALLA COSTA y diseño	2013-0500	MÓVEIS DALLA COSTA LTDA
16 y 41	ZACIRTA PRODUCCIONES y diseño	2013-0624	Morales Repilado, Reinier
14	Figurativa	2013-0632	SEIKO HOLDINGS KABUSHIKI KAISHA (Comercializando también como SEIKO HOLDINGS CORPORATION)
11 y 21	TIGER y diseño	2013-0652	TIGER CORPORATION
1, 2 y 5	20 MULE TEAM BORAX y diseño	2013-0617	U.S.BORAX INC.
1	OPTIBOR	2013-0616	U.S.BORAX INC.

Índice de las marcas por denominación

Denominación	No_Solic	Titular	Clases
NTT	2013-0644	NIPPON DENSHIN DENWA KABUSHIKI KAISHA(NIPPON TELEGRAPH AND TELEPHONE CORPORATION)	9 y 42
NIKKOR y diseño	2013-0610	NIKON CORPORATION	9
Figurativa	2013-0627	JOHNSON CONTROLS TECHNOLOGY COMPANY	9
Figurativa	2013-0628	RCA TRADEMARK MANAGEMENT	7, 9 y 11
JACK y caracteres chinos y diseño	2013-0634	NEW JACK SEWING MACHINE CO., LTD	7
SIMEX y diseño	2013-0620	SIMEX ENGINEERING SRL	7
GENFAR	2013-0648	GENFAR S.A.	5 y 10
PROGESTIN y diseño	2013-0649	LABORATORIOS VIJOSA, S.A. DE C.V.	5
TESTEX y diseño	2013-0650	LABORATORIOS VIJOSA, S.A. DE C.V.	5
HOTEL LAS CUEVAS y diseño	2013-0457	HOTELES CUBANACÁN S.A.	43
3E y diseño	2013-0538	RAMÓN ANTONIO RODRÍGUEZ PIÑA	42

Año CXII**Boletín Oficial N°305**

Denominación	No_Solic	Titular	Clases
MCP y diseño	2013-0509	MIGUEL ERNESTO MCPHERSON AGUIERRE	42
TRÉBOL y diseño	2013-0622	CRUZ GONZÁLEZ, MAYLEM	41
TE DE LUNA	2013-0651	PELEGRIN MARZO, MARYORIS	41
AM PLUS+ y diseño	2013-0532	GRUPO AEROMÉXICO, S.A.B. DE C.V.	39
SITIEH y diseño	2013-0630	ALFONSO MARTÍNEZ, YEINIEL	37 y 42
CVB VALCARCEL BELLO y diseño	2013-0629	VALCÁRCEL BELLO EMILIO ANTONIO	36, 37 y 42
REGAS y diseño	2013-0633	EMPRESA MUNICIPAL DE ALOJAMIENTO GASTRONOMÍA Y RECRECIÓN	35, 41 y 43
*. IMG y diseño	2013-0641	MÁRQUEZ MARTÍNEZ, MARCEL; ABAD RAMOS, MAURICIO LAZZAR	35, 41 y 42
HAVANA KITEBOARDING CLUB y diseño	2013-0625	VALDERRAMA MARTÍNEZ, YUNIEL	35 y 41
ESTUDIO DE VIDEOJUEGOS Y MATERIALES AUDIOVISUALES, EVIMA y diseño	2013-0537	PALACIO CENTRAL DE COMPUTACIÓN Y ELECTRÓNICA	35 y 41
MELODIAS y diseño	2013-0623	MUÑIZ RODRÍGUEZ, FRANCISCOMUÑIZ LEYVA, MICHEL	35 y 37
RAUDO y diseño	2013-0511	HÉCTOR TORRES PAVÓN	35
J. BOUCHON	2013-0621	VIÑA J. BOUCHON S.A.	33
Figurativa	2013-0637	KAHLUA AG	33
PERLA DEL NORTE	2013-0640	CORPORACIÓN CUBA RON, S.A.	33
MILLER y diseño	2013-0618	MILLER BREWING INTERNATIONAL, INC.	32
POLAR y diseño	2013-0097	EMPRESA DE CERVECERÍA «GUIDO PÉREZ VALDÉS». (MODELO)	32

Índice de las marcas por titular

Titular	No. Solic.	Denominación	Clases
NIPPON DENSHIN DENWA KABUSHIKI KAISHA(NIPPON TELEGRAPH AND TELEPHONE CORPORATION)	2013-0644	NTT	9 y 42
NIKON CORPORATION	2013-0610	NIKKOR y diseño	9
JOHNSON CONTROLS TECHNOLOGY COMPANY	2013-0627	Figurativa	9
RCA TRADEMARK MANAGEMENT	2013-0628	Figurativa	7, 9 y 11
NEW JACK SEWING MACHINE CO., LTD	2013-0634	JACK y caracteres chinos y diseño	7
SIMEX ENGINEERING SRL	2013-0620	SIMEX y diseño y diseño	7
GENFAR S.A.	2013-0648	GENFAR	5 y 10

Titular	No. Solic.	Denominación	Clases
LABORATORIOS VIJOSA, S.A. DE C.V.	2013-0649	PROGESTIN y diseño	5
LABORATORIOS VIJOSA, S.A. DE C.V.	2013-0650	TESTEX y diseño	5
HOTELES CUBANACÁN S.A.	2013-0457	HOTEL LAS CUEVAS y diseño	43
RAMÓN ANTONIO RODRÍGUEZ PIÑA	2013-0538	3E y diseño	42
MIGUEL ERNESTO MCPHERSON AGUIERRE	2013-0509	MCP y diseño	42
CRUZ GONZÁLEZ, MAYLEM	2013-0622	TRÉBOL y diseño	41
PELEGRIN MARZO, MARYORIS	2013-0651	TE DE LUNA	41
GRUPO AEROMÉXICO, S.A.B. DE C.V.	2013-0532	AM PLUS+ y diseño	39
ALFONSO MARTÍNEZ, YEINIEL	2013-0630	SITIEH y diseño	37 y 42
VALCÁRCEL BELLO EMILIO ANTONIO	2013-0629	CVB VALCARCEL BELLO y diseño	36, 37 y 42
EMPRESA MUNICIPAL DE ALOJAMIENTO GASTRONOMÍA Y RECRECIÓN	2013-0633	REGAS y diseño	35, 41 y 43
MÁRQUEZ MARTÍNEZ, MARCEL; ABAD RAMOS, MAURICIO LAZZAR	2013-0641	*. IMG y diseño	35, 41 y 42
VALDERRAMA MARTÍNEZ, YUNIEL	2013-0625	HAVANA KITEBOARDING CLUB y diseño	35 y 41
PALACIO CENTRAL DE COMPUTACIÓN Y ELECTRÓNICA	2013-0537	ESTUDIO DE VIDEOJUEGOS Y MATERIALES AUDIOVISUALES, EVIMA y diseño	35 y 41
MUÑIZ RODRÍGUEZ, FRANCISCOMUÑIZ LEYVA, MICHEL	2013-0623	MELODIAS y diseño	35 y 37
HÉCTOR TORRES PAVÓN	2013-0511	RAUDO y diseño	35
VIÑA J. BOUCHON S.A.	2013-0621	J. BOUCHON	33
KAHLUA AG	2013-0637	Figurativa	33
CORPORACIÓN CUBA RON, S.A.	2013-0640	PERLA DEL NORTE	33
MILLER BREWING INTERNATIONAL, INC.	2013-0618	MILLER y diseño	32
EMPRESA DE CERVECERÍA «GUIDO PÉREZ VALDÉS». (MODELO)	2013-0097	POLAR y diseño	32

Año CXII**Boletín Oficial N°305****Índice de los nombres por denominación**

Denominación	No. Solic.	Titular
POST IT	2013-0020	FONDO CUBANO DE BIENES CULTURALES
EPI EMPRESA DE PRODUCCIÓN INDUSTRIAL	2013-0021	EMPRESA DE PRODUCCIÓN INDUSTRIAL DE SANCTI SPÍRITUS
DISMED	2013-0023	EMPRESA PROVINCIAL MINORISTA DE MEDICAMENTOS OESTE LA HABANA

Índice de los nombres por titular

Titular	No. Solic.	Denominación
FONDO CUBANO DE BIENES CULTURALES	2013-0020	POST IT
EMPRESA DE PRODUCCIÓN INDUSTRIAL DE SANCTI SPÍRITUS	2013-0021	EPI EMPRESA DE PRODUCCIÓN INDUSTRIAL
EMPRESA PROVINCIAL MINORISTA DE MEDICAMENTOS OESTE LA HABANA	2013-0023	DISMED

Índice de los lemas comerciales por denominación

Denominación	No. Solic.	Titular
UNIVERSIDAD DE GUANTÁNAMO UNA OPORTUNIDAD A SU CRECIMIENTO	2013-0037	UNIVERSIDAD DE GUANTÁNAMO
UN ESPACIO FÉRTIL	2013-0024	EMPRESA AGROPECUARIA HOLGUÍN
SOMOS TU RECREACIÓN	2013-0036	EMPRESA MUNICIPAL DE ALOJAMIENTO GASTRONOMÍA Y RECREACIÓN
EFICAZ Y EXPERTO AL ACTUAR ÉTICAMENTE	2013-0035	RODRÍGUEZ PIÑA, RAMÓN ANTONIO

Índice de los lemas comerciales por titular

Titular	No. Solic.	Denominación
UNIVERSIDAD DE GUANTÁNAMO	2013-0037	UNIVERSIDAD DE GUANTÁNAMO UNA OPORTUNIDAD A SU CRECIMIENTO
EMPRESA AGROPECUARIA HOLGUÍN	2013-0024	UN ESPACIO FÉRTIL
EMPRESA MUNICIPAL DE ALOJAMIENTO GASTRONOMÍA Y RECREACIÓN	2013-0036	SOMOS TU RECREACIÓN
RODRÍGUEZ PIÑA, RAMÓN ANTONIO	2013-0035	EFICAZ Y EXPERTO AL ACTUAR ÉTICAMENTE

Índice de los emblemas empresariales por denominación

Denominación	No. Solic.	Titular
UNIVERSIDAD DE GUANTÁNAMO y diseño	2013-0058	UNIVERSIDAD DE GUANTÁNAMO
PDS y diseño	2013-0059	EMPRESA PROCESADORA DE SOYA
ECO A 32 y diseño	2013-0028	EMPRESA CONSTRUCTORA DE OBRAS DE ARQUITECTURA NO. 32
DISMED MEDICAMENTOS OESTE y diseño	2013-0060	EMPRESA PROVINCIAL MINORISTA DE MEDICAMENTOS OESTE LA HABANA
CCREA: ARQUITECTURA E INGENIERIA y diseño	2013-0052	EMPRESA DE INGENIERÍA DEL TRANSPORTE. »TRANSPROY»
AP EMDESA y diseño	2013-0043	EMPRESA AGROPECUARIA HOLGUÍN

Índice de los emblemas empresariales por titular

Titular	No. Solic.	Denominación
UNIVERSIDAD DE GUANTÁNAMO	2013-0058	UNIVERSIDAD DE GUANTÁNAMO y diseño
EMPRESA PROCESADORA DE SOYA	2013-0059	PDS y diseño
EMPRESA CONSTRUCTORA DE OBRAS DE ARQUITECTURA NO. 32	2013-0028	ECO A 32 y diseño
EMPRESA PROVINCIAL MINORISTA DE MEDICAMENTOS OESTE LA HABANA	2013-0060	DISMED MEDICAMENTOS OESTE y diseño
EMPRESA DE INGENIERÍA DEL TRANSPORTE. »TRANSPROY»	2013-0052	CCREA: ARQUITECTURA E INGENIERIA y diseño
EMPRESA AGROPECUARIA HOLGUÍN	2013-0043	AP EMDESA y diseño

Año CXII**Boletín Oficial N°305****Índice nominal de solicitudes de certificado de patentes presentados****Inventiones**

(71)(73)	(13)	(21)	(51)	(22)
AEROMARINE INNOVATIONS INC	A7	2013-0103	B 63B 1/24	2012.01.16
BOARDS OF REGENTS, THE UNIVERSITY OF TEXAS SYSTEM	A7	2013-0025	C 07K 16/28, A 61K 39/ 395	2011.08.23
CENTRO DE INMUNOLOGÍA MOLECULAR	A7	2012-0035	A 61K 39/00	2012.03.01
CRYSTAL LAGOONS (CURACAO) B.V	A7	2013-0119	C 02F 1/00, 9/04	2011.09.12
CRYSTAL LAGOONS (CURACAO) B.V	A7	2013-0120	C 02F 1/00	2011.09.12
Font Pérez, Lázaro Orestes y Larrondo Moré, Germán Sacaría	A7	2012-0031	A 01N 65/00, A 01P 7/04	2012.02.27
IRM LLC	A7	2013-0082	C 07D 471/04, 487/04, A 61K 31/46, A 61P 3/00	2011.10.30
LES LABORATOIRES SERVIER y EGIS GYOGYSZERGYAR NYRT	A7	2012-0041	C 07D 243/38	2012.03.08
NOVARTIS AG	A7	2013-0094	A 61P 27/02, C 07D 401/ 14	2012.01.02
PFIZER INC.	A7	2013-0117	C 07D 213/64, 213/69, 401/04, 401/10, 405/04, A 61K 31/4427, 31/4439, A 61P 31/00	2012.02.22
SICPA HOLDING S.A.	A7	2013-0112	B 05D 3/14, B 41M 3/14, B 42D 15/00, 15/10	2012.02.03
THYSSENKRUPP UHDE GMBH	A7	2013-0102	C 10B 33/14	2011.12.20
TROIKA PHARMACEUTICALS LIMITED	A7	2013-0062	A 61K 9/00	2011.10.28

Índice numérico de solicitudes de certificado de patentes presentados.**Inventiones**

(21)	(13)	(51)	(71)(73)	(22)
2013-0103	A7	B 63B 1/24	AEROMARINE INNOVATIONS INC	2012.01.16
2013-0025	A7	C 07K 16/28, A 61K 39/ 395	BOARDS OF REGENTS, THE UNIVERSITY OF TEXAS SYSTEM	2011.08.23
2012-0035	A7	A 61K 39/00	CENTRO DE INMUNOLOGÍA MOLECULAR	2012.03.01
2013-0119	A7	C 02F 1/00, 9/04	CRYSTAL LAGOONS (CURACAO) B.V	2011.09.12
2013-0120	A7	C 02F 1/00	CRYSTAL LAGOONS (CURACAO) B.V	2011.09.12
2012-0031	A7	A 01N 65/00, A 01P 7/04	Font Pérez, Lázaro Orestes y Larrondo Moré, Germán Sacaría	2012.02.27
2013-0082	A7	C 07D 471/04, 487/04, A 61K 31/46, A 61P 3/00	IRM LLC	2011.10.30
2012-0041	A7	C 07D 243/38	LES LABORATOIRES SERVIER y EGIS GYOGYSZERGYAR NYRT	2012.03.08

(21)	(13)	(51)	(71)(73)	(22)
2013-0094	A7	A 61P 27/02, C 07D 401/14	NOVARTIS AG	2012.01.02
2013-0117	A7	C 07D 213/64, 213/69, 401/04, 401/10, 405/04, A 61K 31/4427, 31/4439, A 61P 31/00	PFIZER INC.	2012.02.22
2013-0112	A7	B 05D 3/14, B 41M 3/14, B 42D 15/00, 15/10	SICPA HOLDING S.A.	2012.02.03
2013-0102	A7	C 10B 33/14	THYSSENKRUPP UHDE GMBH	2011.12.20
2013-0062	A7	A 61K 9/00	TROIKA PHARMACEUTICALS LIMITED	2011.10.28

Índice sistemático de solicitudes de certificado de patentes presentados.

Inventiones

(51)	(13)	(21)	(71)(73)	(22)
B 63B 1/24	A7	2013-0103	AEROMARINE INNOVATIONS INC	2012.01.16
C 07K 16/28, A 61K 39/395	A7	2013-0025	BOARDS OF REGENTS, THE UNIVERSITY OF TEXAS SYSTEM	2011.08.23
A 61K 39/00	A7	2012-0035	CENTRO DE INMUNOLOGÍA MOLECULAR	2012.03.01
C 02F 1/00, 9/04	A7	2013-0119	CRYSTAL LAGOONS (CURACAO) B.V	2011.09.12
C 02F 1/00	A7	2013-0120	CRYSTAL LAGOONS (CURACAO) B.V	2011.09.12
A 01N 65/00, A 01P 7/04	A7	2012-0031	Font Pérez, Lázaro Orestes y Larrondo Moré, Germán Sacaría	2012.02.27
C 07D 471/04, 487/04, A 61K 31/46, A 61P 3/00	A7	2013-0082	IRM LLC	2011.10.30
C 07D 243/38	A7	2012-0041	LES LABORATOIRES SERVIER y EGIS GYOGYSZERGYAR NYRT	2012.03.08
A 61P 27/02, C 07D 401/14	A7	2013-0094	NOVARTIS AG	2012.01.02
C 07D 213/64, 213/69, 401/04, 401/10, 405/04, A 61K 31/4427, 31/4439, A 61P 31/00	A7	2013-0117	PFIZER INC.	2012.02.22
B 05D 3/14, B 41M 3/14, B 42D 15/00, 15/10	A7	2013-0112	SICPA HOLDING S.A.	2012.02.03
C 10B 33/14	A7	2013-0102	THYSSENKRUPP UHDE GMBH	2011.12.20
A 61K 9/00	A7	2013-0062	TROIKA PHARMACEUTICALS LIMITED	2011.10.28

Año CXII**Boletín Oficial N°305****ÍNDICE NOMINAL DE REGISTROS OTORGADOS****Invencciones**

(71)(73)	(11)	(13)	(21)	(51)	(22)
ASTRAZENECA AB	23957	B1	2010-0265	A 61K 31/426	2009.07.02
BAYER INTELLECTUAL PROPERTY GMBH	23955	B1	2010-0028	A 61K 31/519, A 61P 35/00, C 07D 487/04	2008.08.14
BAYER INTELLECTUAL PROPERTY GMBH	23951	B1	2010-0183	C 07D 401/14, A 61K 31/506, A 61P 13/12, C 07D 413/14	2009.04.11
BAYER INTELLECTUAL PROPERTY GMBH	23946	B1	2011-0118	B 65D 83/04	2009.11.14
CENTRO DE INGENIERÍA GENÉTICA Y BIOTECNOLOGÍA	23950	B1	2011-0067	C 07K 7/64, A 61K 39/00	2011.03.21
CENTRO DE INGENIERÍA GENÉTICA Y BIOTECNOLOGÍA	23949	B1	2011-0046	A 01N 49/00, 63/00, C 07J 9/00	2011.02.28
INSTITUTE FOR RESEARCH IN BIOMEDICINE	23953	B1	2011-0009	C 07K 16/08	2009.07.15
IRM, LLC	23952	B1	2010-0259	C 07D 403/12, 403/14, 409/14, 413/14, A 61K 31/506	2009.06.24
NOVARTIS AG y IRM, LLC	23948	B1	2010-0176	C 07D 223/00, A 61K 31/4375, A 61P 37/04	2009.02.27
NOVARTIS AG	23945	B1	2011-0199	C 07K 16/28, A 61K 39/395	2010.04.23
NOVARTIS AG	23944	B1	2009-0229	C 07K 14/47, A 61K 31/401	2008.06.26
ONCO THERAPY SCIENCE, INC. y THE UNIVERSITY OF TOKYO	23954	B1	2011-0049	A 61J 3/00, B 01F 3/08, 5/08, B 01J 13/00	2009.09.07
Ranka Seema, Ajay	23947	B1	2008-0250	B 05D 3/00, B 23B 18/00	2006.08.22
UHDE GMBH	23958	B1	2011-0017	B 01J 19/00, C 10J 3/76, F 23D 14/78	2009.07.17
UHDE GMBH	23959	B1	2011-0039	F 23J 1/08, C 10J 3/08	2009.08.13
UHDE GMBH	23960	B1	2011-0051	C 10J 3/48	2009.08.14
VALE CANADA LIMITED	23956	B1	2010-0160	C 01G 53/04, C 01B 13/18, C 01G 51/04, C 22B 1/16, 23/00, 9/10	2009.02.06

ÍNDICE NÚMÉRICO DE REGISTROS OTORGADOS

Inveniones

(11)	(13)	(21)	(51)	(71)(73)	(22)
23957	B1	2010-0265	A 61K 31/426	ASTRAZENECA AB	2009.07.02
23955	B1	2010-0028	A 61K 31/519, A 61P 35/00, C 07D 487/04	BAYER INTELLECTUAL PROPERTY GMBH	2008.08.14
23951	B1	2010-0183	C 07D 401/14, A 61K 31/506, A 61P 13/12, C 07D 413/14	BAYER INTELLECTUAL PROPERTY GMBH	2009.04.11
23946	B1	2011-0118	B 65D 83/04	BAYER INTELLECTUAL PROPERTY GMBH	2009.11.14
23950	B1	2011-0067	C 07K 7/64, A 61K 39/00	CENTRO DE INGENIERÍA GENÉTICA Y BIOTECNOLOGÍA	2011.03.21
23949	B1	2011-0046	A 01N 49/00, 63/00, C 07J 9/00	CENTRO DE INGENIERÍA GENÉTICA Y BIOTECNOLOGÍA	2011.02.28
23953	B1	2011-0009	C 07K 16/08	INSTITUTE FOR RESEARCH IN BIOMEDICINE	2009.07.15
23952	B1	2010-0259	C 07D 403/12, 403/14, 409/14, 413/14, A 61K 31/506	IRM, LLC	2009.06.24
23948	B1	2010-0176	C 07D 223/00, A 61K 31/4375, A 61P 37/04	NOVARTIS AG y IRM, LLC	2009.02.27
23945	B1	2011-0199	C 07K 16/28, A 61K 39/395	NOVARTIS AG	2010.04.23
23944	B1	2009-0229	C 07K 14/47, A 61K 31/401	NOVARTIS AG	2008.06.26
23954	B1	2011-0049	A 61J 3/00, B 01F 3/08, 5/08, B 01J 13/00	ONCO THERAPY SCIENCE, INC. y THE UNIVERSITY OF TOKYO	2009.09.07
23947	B1	2008-0250	B 05D 3/00, B 23B 18/00	Ranka Seema, Ajay	2006.08.22
23958	B1	2011-0017	B 01J 19/00, C 10J 3/76, F 23D 14/78	UHDE GMBH	2009.07.17
23959	B1	2011-0039	F 23J 1/08, C 10J 3/08	UHDE GMBH	2009.08.13
23960	B1	2011-0051	C 10J 3/48	UHDE GMBH	2009.08.14
23956	B1	2010-0160	C 01G 53/04, C 01B 13/18, C 01G 51/04, C 22B 1/16, 23/00, 9/10	VALE CANADA LIMITED	2009.02.06

Año CXII**Boletín Oficial N°305****ÍNDICE SISTEMÁTICO DE REGISTROS OTORGADOS****Invencciones**

(51)	(11)	(13)	(21)	(71)(73)	(22)
A 61K 31/426	23957	B1	2010-0265	ASTRAZENECA AB	2009.07.02
A 61K 31/519, A 61P 35/00, C 07D 487/04	23955	B1	2010-0028	BAYER INTELLECTUAL PROPERTY GMBH	2008.08.14
C 07D 401/14, A 61K 31/506, A 61P 13/12, C 07D 413/14	23951	B1	2010-0183	BAYER INTELLECTUAL PROPERTY GMBH	2009.04.11
B 65D 83/04	23946	B1	2011-0118	BAYER INTELLECTUAL PROPERTY GMBH	2009.11.14
C 07K 7/64, A 61K 39/00	23950	B1	2011-0067	CENTRO DE INGENIERÍA GENÉTICA Y BIOTECNOLOGÍA	2011.03.21
A 01N 49/00, 63/00, C 07J 9/00	23949	B1	2011-0046	CENTRO DE INGENIERÍA GENÉTICA Y BIOTECNOLOGÍA	2011.02.28
C 07K 16/08	23953	B1	2011-0009	INSTITUTE FOR RESEARCH IN BIOMEDICINE	2009.07.15
C 07D 403/12, 403/14, 409/14, 413/14, A 61K 31/506	23952	B1	2010-0259	IRM, LLC	2009.06.24
C 07D 223/00, A 61K 31/4375, A 61P 37/04	23948	B1	2010-0176	NOVARTIS AG y IRM, LLC	2009.02.27
C 07K 16/28, A 61K 39/395	23945	B1	2011-0199	NOVARTIS AG	2010.04.23
C 07K 14/47, A 61K 31/401	23944	B1	2009-0229	NOVARTIS AG	2008.06.26
A 61J 3/00, B 01F 3/08, 5/08, B 01J 13/00	23954	B1	2011-0049	ONCO THERAPY SCIENCE, INC. y THE UNIVERSITY OF TOKYO	2009.09.07
B 05D 3/00, B 23B 18/00	23947	B1	2008-0250	Ranka Seema, Ajay	2006.08.22
B 01J 19/00, C 10J 3/76, F 23D 14/78	23958	B1	2011-0017	UHDE GMBH	2009.07.17
F 23J 1/08, C 10J 3/08	23959	B1	2011-0039	UHDE GMBH	2009.08.13
C 10J 3/48	23960	B1	2011-0051	UHDE GMBH	2009.08.14
C 01G 53/04, C 01B 13/18, C 01G 51/04, C 22B 1/16, 23/00, 9/10	23956	B1	2010-0160	VALE CANADA LIMITED	2009.02.06

ÍNDICE NOMINAL DE SOLICITUDES DE CERTIFICADO DE REGISTRO DE MODELO INDUSTRIAL PRESENTADOS

Modelos Industriales

(71)(73)	(13)	(21)	(51)	(22)
Fernández Varona, Jorge Carlos	S4	2013-0002	21-01	2013.02.27

ÍNDICE NUMÉRICO DE SOLICITUDES DE CERTIFICADO DE REGISTRO DE MODELO INDUSTRIAL PRESENTADOS

Modelos Industriales

(21)	(13)	(51)	(71)(73)	(22)
2013-0002	S4	21-01	Fernández Varona, Jorge Carlos	2013.02.27

ÍNDICE SISTEMÁTICO DE SOLICITUDES DE CERTIFICADO DE REGISTRO DE MODELO INDUSTRIAL PRESENTADOS

Modelos Industriales

(51)	(13)	(21)	(71)(73)	(22)
21-01	S4	2013-0002	Fernández Varona, Jorge Carlos	2013.02.27



Fe de erratas

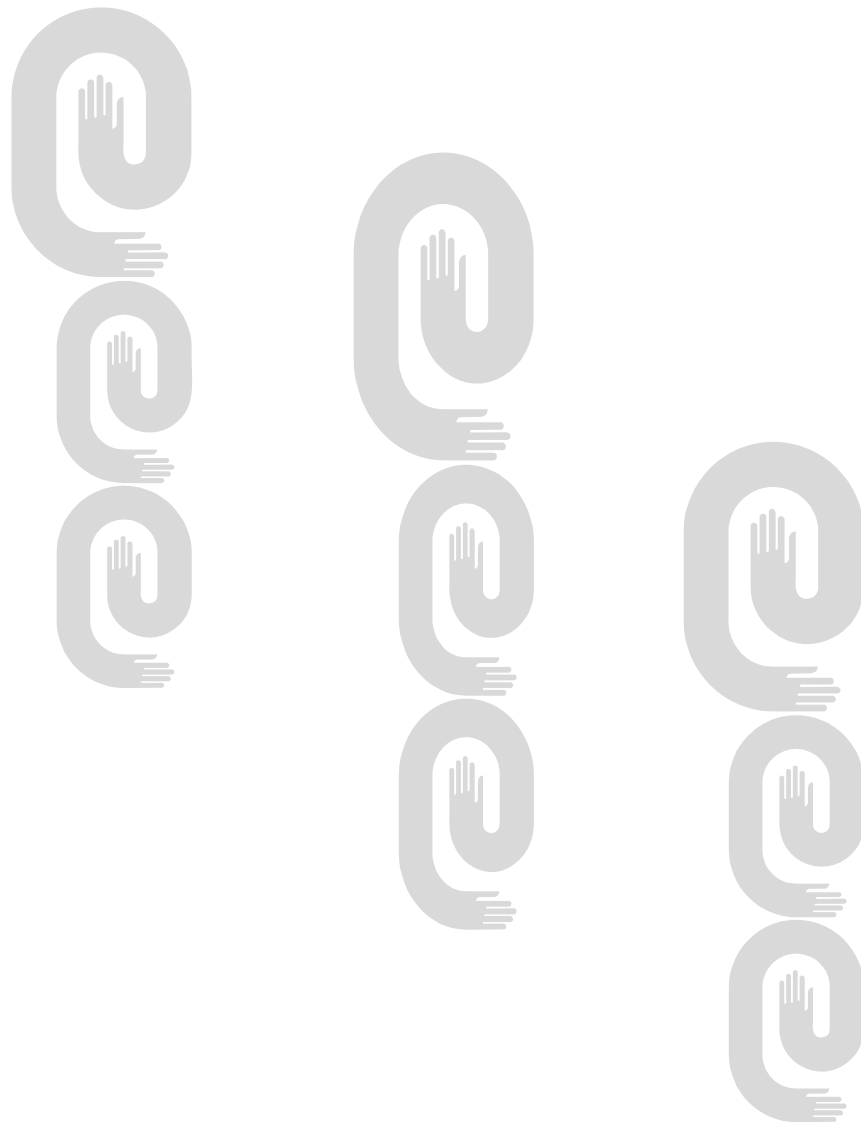

Nota Aclaratoria:

En el Boletín No. 291, de Julio de 2012 y puesto en circulación el 31 de Julio de 2012. Se publicó con un error el titular en un Cambio de Dirección referente a los expedientes **2007-0142, 2007-0143 y 115 891** de la marca **ITAU BBA**.

Dirección Errónea

Praça Alfredo Egydio de SouzaAranha 100 - Torre Olavo **Sebutal** -Parque Jabaquara, Ciudad y Estadode São Paulo, Brasil

Dirección Correcta

Praça Alfredo Egydio de SouzaArahna, 100 - Torre Olavo **Setubal**,Parque Jabaquara, Ciudad y Estadode São Paulo, Brasil

En el Boletín No. 304, de Agosto de 2013 y puesto en circulación el 27 de Septiembre de 2013. Se publicó con un error la lista de productos de la solicitud de registro **2013-0396** de la marca **YAMATO y diseño**.

Lista Errónea

Máquinas de coser; máquinas de corte;
transportadores (máquinas); motores para máquinas de coser.

Lista Correcta

Máquinas de coser; máquinas de corte;
transportadores colgadores (máquinas); motores para máquinas de coser.

En el Boletín No. 304, de Agosto de 2013 y puesto en circulación el 27 de Septiembre de 2013. Se publicó con un error el solicitante de la solicitud de registro **2013-0586** de la marca **SHAN5**.

Solicitante Erróneo

SANTHA BIOTECHNICS LIMITED

Solicitante Correcto

SHANTHA BIOTECHNICS LIMITED

En el Boletín No. 304, de Agosto de 2013 y puesto en circulación el 27 de Septiembre de 2013. Se publicó con un error el solicitante de la solicitud de registro **2013-0561** de la marca **LA LÍNEA QUE NOS UNE AEROMÉXICO**.

Solicitante Erróneo

GRUPO AEROMEXICO, S.A. DE C.V.

Solicitante Correcto

GRUPO AEROMEXICO, S.A.**B.** DE C.V.



Secciones provinciales, puestos de trabajo y funcionarios estatales.

Pinar del Río

Lic. Haidelyn Difurnaiao Grau
Dirección: Colón No. 106 e/ Virtudes y Maceo,
Pinar 1, CP 20 100, Pinar del Río
Teléfono: (048) 754655, 752232, 752294

e-mail: haidelyn@ciget.vega.inf.cu

Matanzas

Lic. Lourdes M. Rodríguez Rodríguez
MSc. Elsie Rodríguez González
Lic. Nancy Mariana Muñiz Izquierdo
Dirección: Calle Jovellanos No.5 e/ Medio y Río,
Ciudad de Matanzas
Teléfono: (045) 24 2483
e-mail: lourdes@cigetmtz.atenas.inf.cu,
elsie@cigetmtz.atenas.inf.cu
mariana@cigetmtz.atenas.inf.cu
www.atenas.inf.cu/centros/ciget/index.html

Villa Clara

MSc. Odonel González Cabrera
MSc. Mirelys Claro Pérez
Téc. Grisel Pérez Gálvez
Lic. Nancy Pérez Pino
Dirección: Buen Viaje No. 18 e/ Maceo y Parque,
CP, 50 100
Teléfono: (042) 27 1313 Fax: (042) 20 6499
e-mail: ogonzalez@ciget.vcl.cu
mirelys@ciget.vcl.cu, nancy@ciget.vcl.cu,
grisel@ciget.vcl.cu

Cienfuegos

Dirección: Ave. 52 No. 2316 e/ 23 y 25,
Cienfuegos, CP 55 100
Teléfono: (043)51 9732; 51 1890

Sancti Spiritus

Lic. Suyen Rodríguez Alvarez
Lic. Nerbys Hernández Dorta
Dirección: Bartolomé Masó s/n esquina
Avenida de los Mártires, Sancti Spiritus
Teléfono: (041)32 3956; 328392, 336505
e-mail: suyen@ciget.yayabo.inf.cu ;
juridico@ciget.yayabo.inf.cu
www.magon.cu

Ciego de Ávila

Lic. Aloyma Casas Valdés
Lic. Gretell de la Paz Samper
Dirección: Calle República No. 85 e/ Honorato
del Castillo y Maceo, Ciego de Ávila,
CP 65 100
Teléfono: (033) 20 1357
e-mail: aloyma@citma.fica.inf.cu;
gretell@ciget.fica.inf.cu

Camagüey

Lic. Marieta Junco Torres
MSc. Rodolfo Díaz Aráosla
MSc. Sariel Hernández González
Dirección: General Gómez No.325 e/ SAN
Miguel y Coronel Barreto, Camagüey 1, CP
70100, Apartado 384, Camagüey
Teléfono: (032) 29 7901,29 7675,28 6954
e-mail: rodolfo@ciget.camaguey.cu;
shg@ciget.camaguey.cu;
marieta@ciget.camaguey.cu

Las Tunas

MSc. Keyla Lisbeth Borrero Reinaldo
Dirección: Calle Vicente García No. 44 e/
Julián Santana y Ramón Ortuño,
Reparto 1ro. CP.75 100, Las Tunas
Teléfono: (031) 34198-99; 34 3345
e-mail: keila@ciget.lastunas.cu

Holguín

MSc. Ana Didian González Alberteris
MSc. Katuska Hernández Marrero
Dirección: Calle 18 e/ 1ra y Maceo, Reparto El Llano, CP 80 100, Holguín
Teléfono: (024)42 2203
Telefax:(024) 46 8306
e-mail: didian@ciget.holguin.inf.cu, roberto@ciget.holguin.inf.cu

Granma

Lic. Ada Elia Echeverría González
Dirección : Paseo General garcía s/n (altos del Bazar), e/ Saco y Canducha
Figueredo,Bayamo,Granma.CP 85 100
Teléfono: (023) 42 5547; 42 2691
e-mail: ada@ciget.granma.inf.cu

Santiago de Cuba

Lic. Yordanka Adis Reyes Paneque
Ing. Yordanka Abón Guerra
Téc. Maricel Muxart Isaac
Lic. Alejandro Soler Polón
Ing. Alexander Domínguez Blanco
Dirección: Carnecería No. 459 e/ Enramadas y San Gerónimo, CP 90
100,Santiago de Cuba
Teléfono: (022)62 6909; 62 8291; 62 7402
Fax: (022) 62 7070
e-mail: yordi@megacen.ciges.inf.cu; abon@megacen.ciges.inf.cu;
maricel@megacen.ciges.inf.cu; alejandro@megacen.ciges.inf.cu;
alexander@megacen.ciges.inf.cu

Isla de la Juventud

Lic. Miruel González Hernández
Dirección : Calle 41No. 4625 e/ 48 y 54, Rpto. 26 de julio, Nueva Gerona,
CP 25 100
Teléfono: (046) 32 2122; 32 4653; 32 4736
e-mail: yendriset@uct.gerona.inf.cu

Guantánamo

Lic. Mariurvis Jiménez Dorado
Lic. Héctor Alonso Morales
Dirección Ahogados No. 14, Reparto Caribe, Guantánamo CP 95 103
Teléfono: (021)38 1196; 38 1139
Telefax: (021) 38 1602
e-mail: mariurvis@ciget.gtmo.inf.cu; hector.alonso@ciget.gtmo.inf.cu



Agentes oficiales que brindan servicios de Propiedad Industrial.

AGENTES OFICIALES.

Bufete Internacional, Consultores de Marcas y Patentes.

Casa Matriz

5ta Avenida No. 4002, esquina a 40, Playa, La Habana
Teléfonos: (537) 204 5126, 2045736 y 2045737
Fax: (537) 204 5125
Email: marcas@bufeteinternacional.cu

Agentes Oficiales:

MSc. María Amparo Santana calderín
Email: amparo@bufeteinternacional.cu
Lic. Beatriz Triana López
Email: marcas@bufeteinternacional.cu
Lic. Ingrid Delfina Del Portillo de Juan
Email: patentes@bufeteinternacional.cu

CLAIM S. A.

Lamparilla No.2, Lonja del Comercio, Oficina 6, Habana Vieja, La Habana, CP 10 000
Teléfonos: (537) 33 0743, 33 0755, 866 0743, 866 0755, Fax: (537) 33 0746
Email: dirmarpat@claim.com.cu
claim@claim.com.cu

Agentes Oficiales:

Lic. María Lourdes Ruiz Sotolongo
MSc. Yordanka Ramírez Pastor

Consultoría Jurídica Internacional

Calle 16 No. 314, entre 3ra y 5ta Avenida, Miramar, Playa, La Habana
Teléfonos: (537) 204 2490; 2042469; Fax: (537) 204 2303
Email: cji@cji.co.cu

Agentes Oficiales

MSc. Reynold Sampedro Vázquez
Lic. Alfredo Jorge Guerra Aragón
Lic. Marel Campos Fernández

LEX, S.A. Servicios Jurídicos de Marcas y Patentes

Calle 1ra. No. 1001, esquina 10, Miramar, Playa, La Habana
Teléfonos (537) 204 9093; Fax: (537) 204 9533
Email: lexsa@lex-sa.cu

Agentes Oficiales:

Dra. Dánice Vázquez D'Alvaré
MSc. Haliveth León Villaverde

Bufete Especializado

Calle 23, No.501, esquina a J, Vedado, Plaza de la Revolución, La Habana
Teléfonos: (537) 832 6813, 8326024; Fax: 833 2159
Email: yanet.bes@onbc.cu
besnet@ceniai.inf.cu

Agente Oficial:

Dra. Yanet Souto Fernández



**Códigos para la identificación de los países .
Según norma OMPI ST-3.**

AF	Afganistán	EC	Ecuador	NF	Estados Unidos
AL	Albania	EG	Egipto	SB	Islas Norfolk
DE	Alemania	SV	El Salvador	SJ	Islas Salomón
HV	Alto Volta	AE	Emiratos Árabes Unidos	TC	Islas Svalbard y Jan Mayen
AD	Andorra	ER	Eritrea	VG	Islas Turcas y Caicos
AO	Angola	SK	Eslovaquia	VI	Islas Vírgenes (Británicas)
AI	Anguilla	SI	Eslovenia	WF	Islas Vírgenes (EE.UU.)
AQ	Antártica	ES	España	IL	Islas Wallis y Futuna
AG	Antigua y Barbuda	FM	Estados Federados de Micronesia	IT	Italia
AN	Antillas Holandesas	US	Estados Unidos de América		
SA	Arabia Saudita	EE	Estonia		
DZ	Argelia	ET	Etiopía	JM	Jamaica
AR	Argentina	MK	Ex República Yugoslava de Macedonia	JP	Japón
AM	Armenia			JO	Jordania
AW	Aruba	RU	Federación de Rusia		
AU	Australia	FJ	Fiji		
AT	Austria	PH	Filipinas	KH	Kampuchea
AZ	Azerbaiyán	FI	Finlandia	KZ	Kazajstán
		FR	Francia	KE	Kenya
				KI	Kiribati
BS	Bahamas			KW	Kuwait
BH	Bahrein			KG	Kyrguistán
BD	Bangladesh	GA	Gabón		
BB	Barbados	GM	Gambia	LA	Laos
BE	Bélgica	GE	Georgia	LS	Lesotho
BZ	Bélice	GH	Ghana	LB	Libano
BX	Benelux	GI	Gibraltar	LR	Líbano
BX	Benelux	GD	Granada	LY	Liberia
BJ	Benin	GR	Grecia	LI	Libia
BM	Bermudas	GL	Groenlandia	LT	Liechtenstein
BT	Bhután	GP	Guadalupe	LU	Lituania
BY	Bielorrusia	GT	Guatemala		Luxemburgo
BU	Birmania	GN	Guinea		
BO	Bolivia	GQ	Guinea Ecuatorial		
BA	Bosnia y Herzegovina	GW	Guinea-Bissau	MO	Macao
BW	Botswana	GY	Guyana	MG	Madagascar
BR	Brasil	GF	Guyana Francesa	MY	Malasia
BN	Brunei Darussalam			MW	Malasia
BG	Bulgaria			MV	Malawi
BF	Burkina Faso	HT	Haití	ML	Maldivas
BI	Burundi	HL	Holanda	MT	Malí
		HN	Honduras	MA	Malta
		HK	Hong-Kong	MQ	Marruecos
CV	Cabo Verde	HU	Hungría	MU	Martinica
CM	Camerún	IN	India	MR	Mauricio
CA	Canadá	ID	Indonesia	MX	Mauritania
CO	Colombia	IR	Irán	MC	México
KM	Comoras	IQ	Iraq	MN	Mónaco
CG	Congo	IE	Irlanda	MS	Mongolia
CI	Costa de Marfil	BV	Isla Bouvet	MZ	Montserrat
CR	Costa Rica	IS	Islandia	MM	Mozambique
HR	Croacia	KY	Islas Caimán		Myanmar
CU	Cuba	CC	Islas Cocos		
TD	Chad	CK	Islas Cook	NA	Namibia
CZ	Checoslovaquia	CX	Islas Christmas	NR	Nauru
CL	Chile	FK	Islas Falkland	NP	Nauru
CN	China	FO	Islas Faroe	NI	Nepal
CY	Chipre	GS	Islas Georgia y Sandwich Meridionales	NE	Nicaragua
				NG	Níger
DK	Dinamarca	HM	Islas Heard y Mc Donald	NU	Nigeria
DJ	Djibouti	MP	Islas Marianas Boreales		Niue
DM	Dominica	MH	Islas Marshall		
		UM	Islas menores remotas de los		

Año CXII**Boletín Oficial N°305**

NC	Nueva Caledonia	TH	Tailandia
PG	Nueva Guinea Papua		Taiwán
NZ	Nueva Zelandia	TW	Tayikistán
			Territorio Británico del Océano Índico
		TJ	Territorios Australes Franceses
EP	Oficina Europea de Patentes		Timor Oriental
IB	Oficina Internacional de la OMPI	IO	Togo
OM	Omán		Tokelau
WO	OMPI	TF	Tonga
OA	Org. Africana de la Propiedad Intelectual		Trinidad y Tobago
AP	Org. Regional Africana de la Propiedad Industrial	TP	Túnez
		TG	Turkmenistán
			Turquía
		TK	Tuvalu
NL	Países Bajos		
PK	Pakistán	TO	U.R.S.S.
PA	Panamá		Ucrania
PY	Paraguay	TT	Uganda
PE	Perú		Uruguay
PN	Pitcairn	TN	Uzbekistán
PF	Polinesia Francesa		
PL	Polonia	TM	Vanuatu
PT	Portugal		Vaticano
PR	Puerto Rico	TR	Venezuela
			Viet Nam
QA	Qatar	TV	Yemen
			Yemen Democrata
			Yugoslavia
GB	Reino Unido	SU	
CF	República Centroafricana		
KR	República de Corea	UA	Zaire
MD	República de Moldova		Zambia
DO	República Dominicana	UG	Zimbabwe
KP	República Popular Democrática de Corea		
TZ	República Unida de Tanzania		
RE	Reunión		
RH	Rhodesia del Sur		
RO	Rumania		
RW	Rwanda		
EH	Sahara Occidental		
KN	Saint Kitts y Nevis		
AS	Samoa Americana		
SM	San Marino		
PM	San Pierre y Miquelon		
VC	San Vicente y las Granadinas		
SH	Santa Helena		
LC	Santa Lucía		
ST	Santo Tomé y Príncipe		
SN	Senegal		
SC	Seychelles		
SL	Sierra Leona		
SG	Singapur		
SY	Siria		
SO	Somalia		
WS	Somoa		
LK	Sri Lanka		
ZA	Sudáfrica		
SD	Sudán		
SE	Suecia		
CH	Suiza		
SR	Suriname		
SZ	Swazilandia		