



# Boletín OFICIAL

OFICINA CUBANA DE LA PROPIEDAD INDUSTRIAL



REPÚBLICA  
DE CUBA

OC  
PI

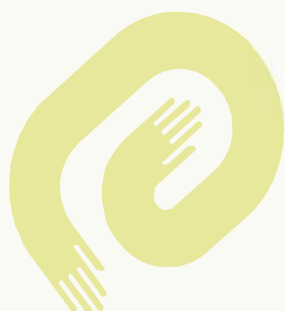

CU ISSN 1028 - 1452



# Boletín OFICIAL

OFICINA CUBANA DE LA PROPIEDAD INDUSTRIAL



REPÚBLICA  
DE CUBA

MINISTERIO DE CIENCIA  
TECNOLOGÍA Y MEDIO AMBIENTE

## Boletín Oficial 302 Junio 2013

Publicación de:

**MARCAS Y OTROS SIGNOS DISTINTIVOS, INVENCIONES  
MODELOS DE UTILIDAD, MODELOS INDUSTRIALES  
DIBUJOS INDUSTRIALES, VARIEDADES VEGETALES Y  
ESQUEMAS DE TRAZADO DE CIRCUITOS INTEGRADOS**

**Año CXII**

**Núm. 302**

**Junio de 2013**

**Puesto en circulación: 31 de julio de 2013**

**CU ISSN 1028 - 1452**

**Número Normalizado Internacional  
de Publicaciones en Serie  
(International Standard Serial Number)**

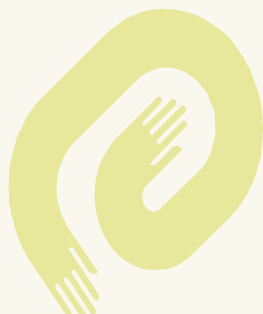

**CU ISSN 1028 - 1452**

# Índice general

<b>MARCAS Y OTROS SIGNOS DISTINTIVOS. SOLICITUDES.</b>	<b>5</b>
Códigos numéricos.	6
Marcas comerciales.	7
Nombres comerciales.	45
Lemas comerciales.	46
Emblemas empresariales.	48
Rótulos de establecimientos.	52
<b>MARCAS Y OTROS SIGNOS DISTINTIVOS. CONCEDIDAS.</b>	
Marcas comerciales.	55
Nombres comerciales.	58
Lemas comerciales.	58
Emblemas empresariales.	58
Rótulos de establecimientos.	59
<b>ESTADOS LEGALES. MARCAS Y OTROS SIGNOS DISTINTIVOS.</b>	
Cambio de dirección del titular.	61
Cambio de nombre del titular.	62
Cambio del titular.	64
Renovaciones.	65
Renovaciones con reclasificación	68
Revocaciones.	68
Renuncia total	68
Anotación de licencia.	69
Anotación cancelación de licencia .	69
Denegadas.	69
Caducidad por fin de vigencia.	71
Abandono por no pago de concesión.	86
Abandono escrito por no respuesta	88
Concesión	89
Corrección de errores	89
Limitación de Productos	89
No admisión de cambio de domicilio.	89
<b>INVENCIONES</b>	
Códigos numéricos.	91
Norma Cubana.	92
Solicitudes.	97
Concedidas.	104
<b>ESTADOS LEGALES. INVENCIONES.</b>	
Abandonadas.	118
Caducadas	118
No admitadas al trámite	119
Nuevo titular	119
Ratificación de denegadas	121
<b>MODELOS INDUSTRIALES.</b>	
Solicitudes.	123
Concedidas.	129

<b>MODELOS INDUSTRIALES. ESTADOS LEGALES.</b>	
<b>Caducas por falta de pago</b>	<b>135</b>
<b>ESTADOS LEGALES. JURÍDICO.</b>	
<b>Recurso de alzada.</b>	<b>138</b>
<b>Nulidad</b>	<b>138</b>
<b>Sentencias dictadas por el Tribunal Provincial</b>	<b>138</b>
<b>Restablecimiento de derecho solicitado</b>	<b>139</b>
<b>ÍNDICES INFORMATIVOS.</b>	
<b>Índice de las Marcas por clasificación internacional de productos y servicios.</b>	<b>141</b>
<b>Índice de las Marcas por denominación.</b>	<b>145</b>
<b>Índice de las Marcas por titular.</b>	<b>150</b>
<b>Índice de los Nombres comerciales por denominación.</b>	<b>155</b>
<b>Índice de los Nombres comerciales por titular.</b>	<b>155</b>
<b>Índice de los Lemas comerciales por denominación.</b>	<b>155</b>
<b>Índice de los Lemas comerciales por titular.</b>	<b>156</b>
<b>Índice de los Emblemas empresariales por denominación.</b>	<b>156</b>
<b>Índice de los Emblemas empresariales por titular.</b>	<b>157</b>
<b>Índice de los Rótulos de establecimientos por denominación.</b>	<b>157</b>
<b>Índice de los Rótulos de establecimientos por titular.</b>	<b>157</b>
<b>Índice nominal de solicitudes de certificado de patentes de invención presentadas.</b>	<b>158</b>
<b>Índice numérico de solicitudes de certificado de patentes de invención presentadas.</b>	<b>158</b>
<b>Índice sistemático de solicitudes de certificado de patentes de invención presentadas.</b>	<b>159</b>
<b>Índice nominal de registros otorgados. Invenciones.</b>	<b>160</b>
<b>Índice numérico de registros otorgados. Invenciones.</b>	<b>161</b>
<b>Índice sistemático de registros otorgados. Invenciones .</b>	<b>162</b>
<b>Índice nominal de solicitudes de certificado de registro de Modelos Industriales presentadas.</b>	<b>164</b>
<b>Índice numérico de solicitudes de certificado de registro de Modelos Industriales presentadas.</b>	<b>164</b>
<b>Índice sistemático de solicitudes de certificado de registro de Modelos Industriales presentadas.</b>	<b>164</b>
<b>Índice nominal de registros otorgados. Modelos Industriales.</b>	<b>164</b>
<b>Índice numérico de registros otorgados. Modelos Industriales.</b>	<b>164</b>
<b>Índice sistemático de registros otorgados. Modelos Industriales.</b>	<b>164</b>
<b>Fe de errata</b>	<b>165</b>
<b>SECCIONES PROVINCIALES, PUESTOS DE TRABAJO Y FUNCIONARIOS ESTATALES.</b>	<b>167</b>
<b>AGENTES OFICIALES.</b>	<b>169</b>
<b>CÓDIGOS POR PAÍSES.</b>	<b>170</b>



# Solicitudes

## Marcas y otros signos distintivos

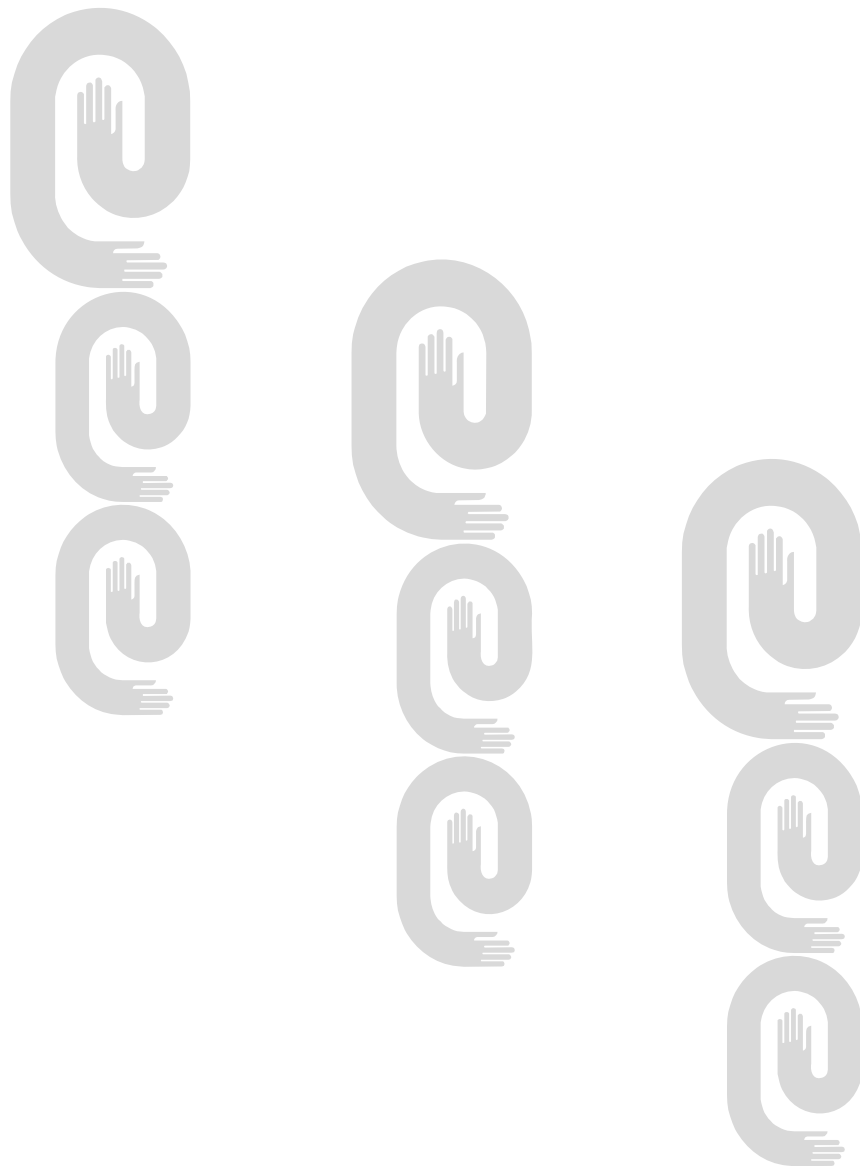



**Códigos numéricos para identificación de datos  
según norma OMPI ST-60  
Marcas y otros signos distintivos**

**Marcas Comerciales, Nombres Comerciales, Lemas Comerciales, Rótulos de  
Establecimientos y Emblemas Empresariales**

- (111)** Número de serie del registro.
- (151)** Fecha de registro.
- (170)** Duración del registro.
- (180)** Vigencia.
- (190)** Código del país que registra.
- (210)** Número de serie de la solicitud.
- (220)** Fecha de presentación.
- (310)** Número de serie asignado a la primera solicitud.
- (320)** Fecha de presentación de la primera solicitud.
- (330)** Código de la Norma de la OMPI ST.3 identificando a la oficina nacional o regional donde se presentó la primera solicitud o la organización donde se hizo la primera solicitud.
- (510)** Actividades que divulga.
- (511)** Clasificación Internacional de productos y servicios.
- (531)** Clasificación de los elementos figurativos de las marcas.
- (540)** Diseño.
- (561)** Denominación de la marca.
- (591)** Información relativa a los colores reivindicados.
- (730)** Nombre del solicitante o concesionario y país de origen.
- (740)** Agente oficial o mandatario.

**Marcas comerciales**

**Solicitudes**

- (210)- **2013-0043**  
(220)- 29/01/2013  
(510)- Alimentos y sustancias alimenticias para los animales y mascotas incluyendo botanas, hamburguesas, bocadillos, bocaditos, tocino y tiras de carne, pollo, conejo y res  
(511)- 31  
(561)- OPTIFIT  
(730)- **SOCIETE DES PRODUITS NESTLE S.A.**, domiciliada en **CH-1800 VEVEY, Suiza**  
(740)- Yordanka Ramírez Pastor
- 

- (210)- **2013-0137**  
(220)- 13/03/2013  
(510)- Artículos musicales tales como, maracas, bongó y violín  
(511)- 15  
(510)- Carteras, bolsos, jabs de fibras; vaina para machetes y cuchillos, y billeteras, monederos, llaveros de recortería textil y cuero.  
(511)- 18  
(510)- Cuadros, cestos, cofres, esteras y esterillas, macrámes, portarretratos, abanicos, muñequería varias, fundamentalmente la representativa del folclor africano y aborigen. Artículos musicales de artesanía: maracas, bongó y violín  
(511)- 20  
(510)- Portabotellas, portavasos, centro de mesa, macetas, tinajas y tinajones, jarras, ánforas.  
(511)- 21  
(510)- Sombreros, pamelas, gorras, viseras y pachangas de carnaval.  
(511)- 25  
(510)- Estuches y humidores de tabaco, ceniceros, cigarreras.  
(511)- 34  
(531)- 3.13.1, 27.5.1 y 27.5.17  
(540)-



- (561)- NUBIA  
(730)- **EMPRESA PROVINCIAL DE INDUSTRIAS LOCALES**, domiciliada en **Sociedad Patriótica, número 77, entre calle Cuba y avenida de la Libertad, reparto La Caridad, municipio Camagüey, provincia Camagüey, República de Cuba**  
(740)- MICAELA SIXTO ENAMORADO
- 

- (210)- **2013-0138**  
(220)- 13/03/2013  
(510)- Pinturas  
(511)- 2  
(510)- Productos para la higiene del hogar tales como jabón, desodorante, lejía, sulfoman, jabolina y detergente líquido, betún en pasta, líquido y en crema para limpieza de calzado, cosméticos, talcos, productos de belleza y tocador, artículos para la higiene personal.  
(511)- 3  
(510)- Para distinguir velas, carbón vegetal  
(511)- 4  
(510)- Mallas para cercas metálicas, cabillas torcidas para la construcción, escaleras metálicas, andamios para la construcción, aros para cerramientos, rejas para puertas y ventanas, pitos metálicos para cumpleaños. Otros artículos metálicos como: vianderos, zapateras, escaleras portaherramientas, guías para posturas de árboles, tripeé (alambroñ tronchado ) para la construcción y calderos.  
(511)- 6  
(510)- Cestas para bicicletas  
(511)- 12  
(510)- Productos de maderas tales como, parles, balances, balancitos, sillas, taburetes, ventas y puertas, esquineros, aparador de cocina, mesa para teléfono, cuna, base para refrigerador, juegos de comedor, vianderos, banquetas, zapateras, mueble multipropósitos, comadritas, corral para bebés, sillones de balance y de tres pajillas, box-spring y armarios, cestas, abanicos.  
(511)- 20

**Solicitudes**

(531)- 27.5.1, 27.5.10 y 27.5.17

(540)-

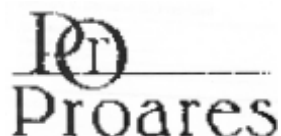

(561)- PRO PROARES

(730)- **EMPRESA PROVINCIAL DE INDUSTRIAS LOCALES**, domiciliada en **Sociedad Patriótica número 77, entre calle Cuba y avenida de la Libertad, reparto La Caridad, municipio Camagüey, provincia Camagüey, República de Cuba**

(740)- MICAELA SIXTO ENAMORADO

---

(210)- **2013-0139**

(220)- 13/03/2013

(510)- Troquelado en papel, tarjetas de invitación, felicitaciones, de presentación, agendas, álbum para fotos, carátulas, artículos de cumpleaños tales como: espejuelos, caretas, piñatas, gorros, pencas y carteras, cajas de cartón para consumir productos alimenticios, diplomas, sellos de goma, fotografías, afiches.

(511)- 16

(531)- 26.3.4, 26.3.5 y 27.5.17

(540)-



(561)- MILORI

(730)- **EMPRESA PROVINCIAL DE INDUSTRIAS LOCALES**, domiciliada en **Sociedad Patriótica número 77, entre calle Cuba y avenida de la Libertad, reparto La Caridad, municipio Camagüey, provincia Camagüey, República de Cuba**

(740)- MICAELA SIXTO ENAMORADO

---

(210)- **2013-0204**

(220)- 10/04/2013

(510)- Carne, pescado, carne de ave y carne de caza; extractos de carne; frutas y verduras, hortalizas y legumbres en conserva, congeladas, secas y cocidas; jaleas, confituras, compotas; huevos, leche y productos lácteos; aceites y grasas comestibles.

(511)- 29

(510)- Café, té, cacao, azúcar, arroz, tapioca, sagú, sucedáneos del café; harinas y preparaciones hechas a base de cereales, pan, productos de pastelería y confitería, productos de panadería, helados, miel, jarabe de melaza; levadura, polvos de hornear; sal, mostaza; vinagre, salsas (condimentos); especias; hielo.

(511)- 30

(531)- 25.3.25, 27.5.9, 27.5.10 y 27.5.17

(540)-



(561)- B BARCEL

(730)- **GRUPO BIMBO, S.A. B DE C.V.**, domiciliada en **Prolongación Paseo de la Reforma No.1000, Colonia Peña Blanca Santa Fé, Delegación Álvaro Obregón, México**

(740)- Haliveth León Villaverde

---

**Marcas comerciales**

**Solicitudes**

**(210)- 2013-0205**

**(220)-** 10/04/2013

**(510)-** Equipos para el procesamiento de información y computadoras, dispositivos periféricos de computadoras, auriculares telefónicos, bocinas, bolsos especiales para ordenadores [computadoras] portátiles, cámaras fotográficas, cámaras de video, cordones para teléfonos celulares, cordones para teléfonos móviles, correas para teléfonos celulares, correas para teléfonos móviles, dispositivos de memoria para computadoras, aparatos de procesamiento de datos, escáneres [equipo de procesamiento de datos], impresoras de ordenador [computadora], juegos de computadoras [software], software de juegos de ordenador [computadora], kits manos libres para teléfonos, lectores [equipo de procesamiento de datos], memorias de ordenador [computadora], memorias flash, memorias USB, impresoras de ordenador [computadora], memorias de ordenador [computadora], ordenadores [computadoras], ordenadores [computadoras] portátiles, ordenadores portátiles, pantallas para máquinas de videojuegos, procesadores [unidades centrales de proceso], aparatos de procesamiento de datos, programas de sistemas operativos informáticos grabados, programas informáticos [software descargable], programas informáticos grabados, alfombrillas de ratón, ratones [equipo de procesamiento de datos], teclados de ordenador [computadora], aparatos telefónicos aparatos), telefónicos (auriculares), teléfonos celulares, teléfonos móviles, teléfonos portátiles.

**(511)-** 9

**(531)-** 27.5.17 y 27.5.21

**(540)-**



**(561)-** V

**(730)-** **EDGAR ALBERTO VARGAS DE LA TORRE**, domiciliada en **avenida 8 de Julio número 1489, Guadalajara, Jalisco C.P. 44910, México**

**(740)-** María Lourdes Ruíz Sotolongo

---

**(210)- 2013-0212**

**(220)-** 16/04/2013

**(510)-** Productos farmacéuticos; vitaminas, sustancias dietéticas para uso médico; suplementos alimenticios adaptados para uso médico; preparaciones hechas a base de hierbas medicinales para uso médico; bebidas dietéticas para uso médico en forma de malteadas; productos alimenticios dietéticos, nutricionales y fortificados para uso médico, suplementos nutricionales para uso médico para uso en alimentos y suplementos dietéticos para uso médico para el consumo humano, suplementos alimenticios minerales para uso médico, suplementos nutricionales, hierbas medicinales para uso médico; té medicinal; preparaciones para elaborar bebidas dietéticas o medicadas, a saber, jarabes y polvos de uso médico; jarabes para uso farmacéutico; productos alimenticios nutricionales fortificados naturalmente para uso médico; confitería y dulcería para uso médico.

**(511)-** 5

**(531)-** 27.5.1

**(540)-**



**(561)-** TRIVANCE NUTRICION AVANZADA

**(730)-** **SANOFI**, domiciliada en **54 Rue La Boétie, 75008 Paris, Francia**

**(740)-** María Amparo Santana Calderín

---

**(210)- 2013-0214**

**(220)-** 16/04/2013

**Solicitudes**

- (510)- Cosméticos, cremas, mascarillas, tónico facial, todos a base de productos de origen natural
- (511)- 3
- (510)- Productos farmacéuticos tales como cremas, ugüentos, pomadas, fomentos, linimentos, gotas, lociones, cápsulas, píldoras, tabletas, pastillas y geles, todos ellos para seres humanos y animales, sustancias dietéticas, jarabes, extractos y té de origen natural y para uso médico.
- (511)- 5
- (531)- 27.5.1 y 27.5.17
- (540)-

*Candida*

- (561)- CANDIDA
  - (730)(740)- **LEONARDO TORRES JIMÉNEZ**, domiciliada en **avenida 89, número 21623 entre 216 y 218, municipio La Lisa, provincia La Habana, República de Cuba**
- 

- (210)- **2013-0224**
- (220)- 16/04/2013
- (510)- Monumentos no metálicos, cerámica, arcilla.
- (511)- 19
- (510)- Soportes y bases de madera.
- (511)- 20
- (510)- Utensilios y recipientes para el menaje y la cocina y lozas.
- (511)- 21
- (531)- 27.5.1, 27.5.8, 27.5.9, 27.5.10 y 27.5.17
- (540)-

cerámicas  
**ArciLLArt**

- (561)- ARCILLART
  - (730)(740)- **YUSIMITH BARRERA CAMACHO**, domiciliada en **carretera Central número 79, kilómetro 293, Antón Díaz, municipio Santa Clara, provincia Villa Clara, República de Cuba**
- 

- (210)- **2013-0294**
  - (220)- 06/05/2013
  - (510)- Bebidas Alcohólicas (vino de frutas)
  - (511)- 33
  - (561)- D´FLORES
  - (730)(740)- **Orlando Margarito De Flores Días**, domiciliada en **Edificio 23, Bloque 3, apartamento 8, reparto Rajayoga, municipio Santiago de Cuba, provincia Santiago de Cuba, República de Cuba**
- 

- (210)- **2013-0295**
- (220)- 06/05/2013
- (510)- Acondicionadores magnéticos para el tratamiento de fluidos (agua y combustible)
- (511)- 9
- (531)- 26.11.12 y 27.5.17
- (540)-

**NOVAMAG**

- (561)- NOVAMAG

Solicitudes

(730)- **CENTRO NACIONAL DE ELECTROMAGNETISMO APLICADO**, domiciliada en **Avenida de Las Américas sin número, entre calle L e I, Ampliación de la Terraza, municipio Santiago de Cuba, provincia Santiago de Cuba, República de Cuba**

(740)- Yilian Rodríguez Clavijo

---

(210)- **2013-0304**

(220)- 07/05/2013

(510)- Aglutinantes para fabricar briquetas y ladrillos, piedras para reparar carreteras; albercas de natación (construcciones no metálicas); arcillas de alfarería; alquitrán; tiras alquitranadas (construcción); arcilla refractaria; arena argentífera; arena excepto arena de fundición; arena para acuarios; arenisca de construcción; armazones de invernadero no metálicos; obras de arte de piedra, hormigón o mármol; cemento de asbesto; mortero de asbesto; pavimentos de asfalto; azulejos no metálicos para la construcción; balasto; balaustres; baldosas no metálicas para la construcción; balizas no metálicas ni luminosas; barreras de seguridad no metálicas para carreteras; productos bituminosos para la construcción; bolardos de amarre no metálicos; bustos de piedra, concreto o mármol; bustos de piedra, hormigón o mármol; caballetes para tejados; cal; obras de cantería; cantos rodados; amianto-cemento; cemento para altos hornos; cemento para hornos; celosías no metálicas; columnas publicitarias no metálicas; concreto; encofrados no metálicos para concreto; materiales de construcción no metálicos; molduras no metálicas para cornisas; dinteles no metálicos; embaldosados no metálicos; encofrados no metálicos para hormigón; enrejados (celosías) no metálicos; enrejados no metálicos, escaleras no metálicas.

(511)- 19

(510)- Servicios de explotación de canteras; pavimentación de carreteras; alquiler de máquinas de construcción; construcción de puestos, de ferias y de tiendas; construcción naval; supervisión (dirección de obras de construcción); construcción de fábricas; construcción y reparación de edificaciones.

(511)- 37

(531)- 7.5.8, 26.11.12 y 27.5.17

(540)-



(561)- BLOMAX

(730)- **LUIS IGLESIAS FERRIOL**, domiciliada en **calle 38 número 4720 entre 47 y 40, reparto Kolhy, municipio Playa, provincia La Habana, República de Cuba**

(740)- Yordanka Ramírez Pastor

---

(210)- **2013-0305**

(220)- 08/05/2013

(510)- Servicios de espectáculos musicales, actividades culturales y recreativas

(511)- 41

(531)- 25.7.20, 27.5.7, 27.5.9 y 27.5.10

(540)-



ONLY ONE

(561)- **JAVIER ALEJANDRO ROQUE MENDOZA; RODOLFO SÁNCHEZ ROMÁN; YOSMANY GONZÁLEZ MARTÍNEZ; DAVID RAÚL BONILLA LÓPEZ**, domiciliada en **Virtudes No. 825, bajos entre Oquendo y Márquez González; Pasaje Agustina Álvarez No. 80, entre Oquendo y Márquez González; Maloja No. 363, entre Escobar y División; municipio, provincia La Habana, República de Cuba**

**Solicitudes**

- (210)- 2013-0307**
- (220)-** 09/05/2013
- (510)-** Fotografías
- (511)-** 16
- (510)-** Procesamiento de fotografías, reproducción de fotografías, restauración de fotografías, retocado de fotografías, procesamiento de fotografías, conservación de fotografías
- (511)-** 40
- (510)-** Servicios de fotografía, edición de fotografías
- (511)-** 41
- (531)-** 26.4.12, 26.4.18, 27.5.10 y 27.5.17
- (540)-**



- (561)-** EDDOS STD
  - (730)-** **EDUARDO ENRIQUE PÉREZ RAMOS**, domiciliada en **calle 19 número 3409 apartamento, 4 entre 34 y 36, municipio Playa, provincia La Habana, República de Cuba**
  - (740)-** Haliveth León Villaverde
- 

- (210)- 2013-0308**
- (220)-** 09/05/2013
- (510)-** Prendas de vestir en general, ropa de confección, camisas, camisetas, pullóveres, viseras, gorras
- (511)-** 25
- (510)-** Promoción de ventas de puntos de compra o de venta para tercero, servicio de venta.
- (511)-** 35
- (531)-** 5.11.1, 27.5.10 y 27.5.17
- (540)-**



- (561)-** SKINBOMBO NO TWO ARE ALIKE
  - (730)-** **JOSÉ MANUEL ZUAZO PÉREZ**, domiciliada en **calle 28 número 172 entre 17 y 19, municipio Plaza de la Revolución, provincia La Habana, República de Cuba**
  - (740)-** Haliveth León Villaverde
- 

- (210)- 2013-0309**
  - (220)-** 09/05/2013
  - (510)-** Caramelos y chicle de globo
  - (511)-** 30
  - (561)-** DUBBLE BUBBLE
  - (730)-** **TOOTSIE ROLL OF CANADA ULC**, domiciliada en **2900-10180, 101 Street Edmonton, Alberta T5J 3V5, Canadá**
  - (740)-** Haliveth León Villaverde
-

**Solicitudes**

**(210)- 2013-0310**  
**(220)-** 09/05/2013  
**(510)-** Caramelos  
**(511)-** 30  
**(561)-** JUNIOR MINTS  
**(730)-** **TOOTSIE ROLL INDUSTRIES, LLC**, domiciliada en **7401 South Cicero Avenue, Chicago, IL, 60629, Estados Unidos de América**  
**(740)-** Haliveth León Villaverde

---

**(210)- 2013-0311**  
**(220)-** 09/05/2013  
**(510)-** Caramelos  
**(511)-** 30  
**(561)-** TOOTSIE POPS  
**(730)-** **TOOTSIE ROLL INDUSTRIES, LLC**, domiciliada en **7401 South Cicero Avenue, Chicago, IL, 60629, Estados Unidos de América**  
**(740)-** Haliveth León Villaverde

---

**(210)- 2013-0312**  
**(220)-** 09/05/2013  
**(510)-** Caramelos  
**(511)-** 30  
**(561)-** ANDES  
**(730)-** **TOOTSIE ROLL INDUSTRIES, LLC**, domiciliada en **7401 South Cicero Avenue, Chicago, IL, 60629, Estados Unidos de América**  
**(740)-** Haliveth León Villaverde

---

**(210)- 2013-0313**  
**(220)-** 09/05/2013  
**(510)-** Caramelos  
**(511)-** 30  
**(561)-** SUGAR DADDY  
**(730)-** **TOOTSIE ROLL INDUSTRIES, LLC**, domiciliada en **7401 South Cicero Avenue, Chicago, IL, 60629, Estados Unidos de América**  
**(740)-** Haliveth León Villaverde

---

**(210)- 2013-0314**  
**(220)-** 09/05/2013  
**(510)-** Caramelos  
**(511)-** 30  
**(561)-** TOOTSIE ROLL  
**(730)-** **TOOTSIE ROLL INDUSTRIES, LLC**, domiciliada en **7401 South Cicero Avenue, Chicago, IL, 60629, Estados Unidos de América**  
**(740)-** Haliveth León Villaverde

---

**(210)- 2013-0315**  
**(220)-** 09/05/2013  
**(510)-** Caramelos  
**(511)-** 30  
**(561)-** CHARMS

**Solicitudes**

- (730)- TOOTSIE ROLL INDUSTRIES, LLC**, domiciliada en **7401 South Cicero Avenue, Chicago, IL, 60629, Estados Unidos de América**  
**(740)- Haliveth León Villaverde**
- 

- (210)- 2013-0316**  
**(220)-** 09/05/2013  
**(510)-** Artículos de cristalería para el menaje  
**(511)-** 21  
**(510)-** Servicios de publicidad y promoción, a través de souvenirs, bolígrafos, gorras y abanicos.  
**(511)-** 35  
**(510)-** Cursos, talleres y demostraciones prácticas (exhibiciones)  
**(511)-** 41  
**(510)-** Servicios de restaurante, bar y cafetería  
**(511)-** 43  
**(510)-** Servicios de peluquería  
**(511)-** 44  
**(531)-** 25.12.25, 26.11.12, 27.5.9, 27.5.19 y 27.5.22  
**(540)-**



- (561)- LMC LA MONEDA CUBANA RESTAURANT**  
**(730)(740)- MIGUEL ÁNGEL MORALES MENÉNDEZ**, domiciliada en **Empedrado número 152 entre Mercaderes y San Ignacio, municipio La Habana Vieja, provincia La Habana, República de Cuba**
- 

- (210)- 2013-0317**  
**(220)-** 13/05/2013  
**(510)-** Para distinguir carteras, baúles, maletas, bastones, fustas y artículos de guarnicionería, sombrillas, paraguas.  
**(511)-** 18  
**(510)-** Para distinguir todo tipo de muebles de madera, metal, mimbre y bambú  
**(511)-** 20  
**(510)-** Prendas de vestir, sombrerería y calzado  
**(511)-** 25  
**(510)-** Reparación de todo tipo de muebles, servicio de enchapado en madera, construcción y reparación de viviendas y locales  
**(511)-** 37  
**(510)-** Cursos, talleres y seminarios de carpintería, construcción, de costura, de decoración de interiores, de informática  
**(511)-** 41  
**(510)-** Servicio de decoración de interiores  
**(511)-** 42  
**(531)-** 5.11.3 y 26.11.12  
**(540)-**



**Solicitudes**

- (561)- BAMBÚ CENTRO  
(730)(740)- **CARLOS MARTÍNEZ ROMERO**, domiciliada en **calle A número 22 entre Segunda y Tercera, reparto Naranja, municipio Guanabacoa, provincia La Habana, República de Cuba**
- 

- (210)- **2013-0318**  
(220)- 13/05/2013  
(510)- Póster, agendas, calendarios, pegatinas, material de oficina  
(511)- 16  
(510)- Bolsos de mano, carteras de mano  
(511)- 18  
(510)- Azulejos, losas y baldosas decorativas de cerámica que no se utilicen como materiales de construcción, tazas de café  
(511)- 21  
(510)- Sábanas, toallas, manteles, fundas  
(511)- 24  
(510)- Prendas de vestir, calzado y artículos de sombrería, pullóveres, camisetas, viseras, gorras, delantares, pantalones, bermudas  
(511)- 25  
(531)- 16.3.13 y 27.5.1  
(540)-



- (561)- CLANDESTINA  
(730)- **ODETTE DE LOS ANGELES HERNÁNDEZ JUSTIZ; IDANIA DEL RÍO GONZÁLEZ**, domiciliada en **Goicuria No. 5616 entre O´Farril y Patrocinio; calle 41 No. 19407-09 E - 3 apto 6 entre 194 y Final, municipio, provincia La Habana, República de Cuba**  
(740)- Haliveth León Villaverde
- 

- (210)- **2013-0319**  
(220)- 13/05/2013  
(510)- Portavasos, postales, afiches, agendas y otros artículos de papel o cartón  
(511)- 16  
(510)- Bebidas alcohólicas, especialmente ron  
(511)- 33  
(510)- Gestión de negocios comerciales, publicidad, administración comercial y venta de productos  
(511)- 35  
(561)- SIGLO Y MEDIO  
(730)- **CORPORACIÓN CUBA RON, S.A.**, domiciliada en **calle 200 número 1708, entre 17 y 19, municipio Playa, provincia La Habana, República de Cuba**  
(740)- Haliveth León Villaverde
- 

- (210)- **2013-0320**  
(220)- 13/05/2013  
(510)- Productos químicos para plagas en la agricultura y salud pública  
(511)- 1  
(510)- Plaguicidas: fungicidas, herbicidas, insecticidas  
(511)- 5  
(510)- Servicios de publicidad, publicidad radiofónica, publicidad televisada, publicidad a través de redes informáticas  
(511)- 35

**Solicitudes**

(561)- BENOLO

(730)- **AGRIA S.A.**, domiciliada en **Edificio Beijing, ofic. 109, Miramar Trade Center, municipio Playa, provincia La Habana, República de Cuba**

(740)- STEFAN OVIES NALIMOV

---

(210)- **2013-0321**

(220)- 13/05/2013

(510)- Productos químicos para plagas en la agricultura y salud pública

(511)- 1

(510)- Plaguicidas: fungicidas, herbicidas, insecticidas

(511)- 5

(510)- Servicios de publicidad, publicidad radiofónica, publicidad televisada, publicidad a través de redes informáticas

(511)- 35

(561)- BEEN

(730)- **AGRIA S.A.**, domiciliada en **Edificio Beijing, ofic. 109, Miramar Trade Center, municipio Playa, provincia La Habana, República de Cuba**

(740)- STEFAN OVIES NALIMOV

---

(210)- **2013-0322**

(220)- 13/05/2013

(510)- Productos químicos para plagas en la agricultura y salud pública

(511)- 1

(510)- Plaguicidas: fungicidas, herbicidas, insecticidas

(511)- 5

(510)- Servicios de publicidad, publicidad radiofónica, publicidad televisada, publicidad a través de redes informáticas

(511)- 35

(561)- NASA

(730)- **AGRIA S.A.**, domiciliada en **Edificio Beijing, ofic. 109, Miramar Trade Center, municipio Playa, provincia La Habana, República de Cuba**

(740)- STEFAN OVIES NALIMOV

---

(210)- **2013-0323**

(220)- 13/05/2013

(510)- Productos químicos para plagas en la agricultura y salud pública

(511)- 1

(510)- Plaguicidas: fungicidas, herbicidas, insecticidas

(511)- 5

(510)- Servicios de publicidad, publicidad radiofónica, publicidad televisada, publicidad a través de redes informáticas

(511)- 35

(561)- BIFENSA

(730)- **AGRIA S.A.**, domiciliada en **Edificio Beijing, ofic. 109, Miramar Trade Center, municipio Playa, provincia La Habana, República de Cuba**

(740)- STEFAN OVIES NALIMOV

---

(210)- **2013-0324**

(220)- 14/05/2013

(510)- Productos químicos para plagas en la agricultura y salud pública

(511)- 1

(510)- Plaguicidas: fungicidas, herbicidas, insecticidas

(511)- 5

**Solicitudes**

- (510)- Servicios de publicidad, publicidad radiofónica, publicidad televisada, publicidad a través de redes informáticas  
(511)- 35  
(561)- FORTUNA  
(730)- **AGRIA S.A.**, domiciliada en **Edificio Beijing, ofic. 109, Miramar Trade Center, municipio Playa, provincia La Habana, República de Cuba**  
(740)- STEFAN OVIES NALIMOV
- 

- (210)- **2013-0325**  
(220)- 14/05/2013  
(510)- Carteras, bolsos, monederos, sobres, jabas  
(511)- 18  
(510)- Para distinguir sobrecamas, sábanas, manteles, fundas, cortinas, doiles  
(511)- 24  
(510)- Para distinguir todo tipo de prendas de vestir para todos los sexos y todas la edades  
(511)- 25  
(531)- 27.5.1 y 27.5.8  
(540)-



- (561)- E´NELSON COLLECTION  
(730)(740)- **EMILIANO NELSON GUERRA MARTÍN**, domiciliada en **Villegas número 22 bajo, entre Empedrado y Tejadillo, municipio La Habana Vieja, provincia La Habana, República de Cuba**
- 

- (210)- **2013-0328**  
(220)- 15/05/2013  
(510)- Servicios de acolchado de muebles, instalación y reparación de aparatos de aire acondicionado, servicios de aislamiento [construcción], aislamiento de construcciones, albañilería, instalación y reparación de almacenes [depósitos], alquiler de máquinas de construcción, alquiler de máquinas de limpieza, montaje de andamios, asesoramiento en construcción, trabajos de barnizado, servicios de carpintería, reparación de cerraduras, deshollinado de chimeneas, colocación de ladrillos [albañilería], información sobre construcción, supervisión [dirección] de obras de construcción, construcción de puestos de feria y de tiendas, construcción naval, demolición de construcciones, limpieza de cristales de ventana, trabajos de ebanistería [reparación], limpieza de edificios [fachadas], limpieza de edificios [interiores], instalación y reparación de aparatos eléctricos, trabajos de empapelado, trabajos de fontanería, impermeabilización de construcciones, información sobre reparaciones, instalación de puertas y ventanas, pintura o reparación de letreros [rótulos], lijado, limpieza de ventanas, limpieza en seco, restauración de mobiliario, conservación de muebles, servicios de nevado artificial, instalación, mantenimiento y reparación de aparatos de oficina, tratamiento contra la oxidación, colocación de papel pintado, colocación de papel tapiz, trabajos de pintura para interiores y exteriores, trabajos de plomería, reconstrucción de máquinas usadas o parcialmente destruidas, reconstrucción de motores usados o parcialmente destruidos, instalación y reparación de aparatos de refrigeración, remache, restañado, reparación de tapicerías, servicios de techado, tratamiento contra la herrumbre, trabajos de yesería.  
(511)- 37  
(531)- 26.11.11, 26.13.25 y 27.5.27  
(540)-



- (561)- CONALPI

**Solicitudes**

- (730)- **YANIEL LÁZARO DÍAZ BORAO**, domiciliada en **calle 260, número 2311, entre 23 y 25, San Agustín, municipio La Lisa, provincia La Habana, República de Cuba**  
(740)- María Lourdes Ruíz Sotolongo
- 

- (210)- **2013-0329**  
(220)- 15/05/2013  
(510)- Alimentos y sustancias alimenticias para los animales y mascotas incluyendo botanas, hamburguesas, bocadillos, bocaditos, tocino y tiras de carne, pollo, conejo y res.  
(511)- 31  
(561)- BRINQUEMOS  
(730)- **SOCIÉTÉ DES PRODUITS NESTLÉ, S.A.**, domiciliada en **CH-1800 Vevey, Suiza**  
(740)- María Lourdes Ruíz Sotolongo
- 

- (210)- **2013-0330**  
(220)- 16/05/2013  
(510)- Bebidas sin alcohol, zumos de frutas, bebidas a base de jugos de frutas  
(511)- 32  
(531)- 5.3.14, 27.1.12 y 27.5.7  
(540)-

The logo for Tropicana, featuring the word "Tropicana" in a stylized, cursive font with a light blue and green color scheme.

- (561)- TROPICANA  
(730)- **TROPICANA PRODUCTS, INC.**, domiciliada en **1001 13th Avenue East, Bradenton, FL 34208, Estados Unidos de América**  
(740)- Haliveth León Villaverde
- 

- (210)- **2013-0331**  
(220)- 16/05/2013  
(510)- Vehículos de locomoción terrestre, aérea o acuática; automóviles; vehículos eléctricos; vagonetas; camiones; camionetas; vehículos deportivos; autobuses; vehículos recreativos (VR); automóviles deportivos; automóviles de carreras; remolques; carretillas elevadoras; tractores incluyendo tractores de remolque; remolques y semi-remolques para vehículos; partes para vehículos de locomoción terrestre, aéreos o acuáticos; aparatos de locomoción terrestre, aéreos o acuáticos; motores eléctricos para vehículos terrestres; motores para vehículos terrestres; carrocerías; chasis de vehículos; transmisiones para vehículos terrestres; partes de transmisiones para vehículos terrestres; árboles de transmisión para vehículos terrestres; engranajes para vehículos; ejes de vehículos; amortiguadores de suspensión para vehículos; amortiguadores (muelles) para vehículos; ruedas de vehículos; cubiertas de neumáticos para vehículos; cubos de ruedas de vehículos; parches de caucho adhesivos para reparar cámaras de aire; frenos para vehículos; forros para frenos de automóviles; parabrisas; limpia parabrisas; parachoques de vehículos; volantes para vehículos; bocinas para vehículos; intermitentes para vehículos; asientos de vehículos; cinturones de seguridad para asientos de vehículos; reposacabezas para asientos de vehículos; alarmas acústicas de reversa para vehículos; dispositivos antirrobo para vehículos; bolsas de aire [dispositivos de seguridad para automóviles]; retrovisores; plataformas elevadoras [partes de vehículos terrestres]; accesorios para vehículos; alerones de flujo de aire para vehículos; portaequipajes para vehículos; guardafangos; cadenas antiderrapantes; fundas para vehículos; fundas para asientos de vehículos; bombas de aire (accesorios de vehículos); portaesquí para automóviles; encendedores de cigarrillos para automóviles; asientos infantiles de seguridad para vehículos.  
(511)- 12  
(531)- 26.1.2 y 26.1.10

Solicitudes  
(540)-



(730)- **NISSAN JIDOSHA KABUSHIKI KAISHA (COMERCIANDO COMO NISSAN MOTOR CO. LTD)**, domiciliada en **No. 2 Takaracho, Kanagawa-Ku, Yokohama-shi, Kanagawa-ken, Japón**

(740)- María Lourdes Ruíz Sotolongo

---

(210)- **2013-0333**

(220)- 17/05/2013

(510)- Servicio de alimentación y bar

(511)- 43

(531)- 25.1.10 y 27.5.10

(540)-



(561)- 1910 BON NACHO

(730)(740)- **IGNACIO DE LA CRUZ ESCOBAR**, domiciliada en **calle Mártires número 143, entre Cables y Aricochea, municipio Holguín, provincia Holguín, República de Cuba**

---

(210)- **2013-0334**

(220)- 17/05/2013

(510)- Vinos.

(511)- 33

(531)- 27.5.11 y 27.5.13

(540)-



(561)- MARPE

(730)(740)- **ROSELL MARTÍNEZ PÉREZ**, domiciliada en **San Carlos 105 esquina Carralero, reparto Peralta, municipio Holguín, provincia Holguín, República de Cuba**

---

(210)- **2013-0335**

(220)- 17/05/2013

(510)- Carne, pescado, carne de ave y carne de caza; extractos de carne; frutas y verduras, hortalizas y legumbres en conserva, congeladas, secas y cocidas; jaleas, confituras, compotas; huevos; leche y productos lácteos; aceites y grasas comestibles, incluyendo carnes frías, embutidos, quesos, crema (producto lácteo) y yogurts, así como comidas preparadas, refrigeradas o congeladas a base de carne de aves, carne de res, carne de cerdo, carne de borrego y carne de cabrito, así como a base de pescados y mariscos.

**Solicitudes**

- (511)- 29  
(510)- Café, té, cacao y sucedáneos del café; arroz; tapioca y sagú; harinas y preparaciones a base de cereales; pan, productos de pastelería y confitería; helados; azúcar, miel, jarabe de melaza; levadura, polvos de hornear; sal; mostaza; vinagre, salsas (condimentos); especias; hielo; incluyendo comidas preparadas, congeladas y refrigeradas a base de harinas y pastas, tales como pizzas, lasaña, espagueti, noodles, raviolos, hot cakes, waffles, hot dogs, tamales, burritos, tortillas, enchiladas, tacos y taquitos  
(511)- 30  
(531)- 24.1.13, 24.1.15, 24.1.18, 25.3.11, 26.5.16 y 27.5.1  
(540)-



- (561)- SINCE 1943 SR SAN RAFAEL DELICATESEEN  
(730)- **SIGMA ALIMENTOS, S.A. DE C.V.**, domiciliada en **avenida Gómez Morin No. 1111, Colonia Carrizalejo, CP 66254, San Pedro Garza García, Nuevo León, México**  
(740)- María Amparo Santana Calderín
- 

- (210)- **2013-0336**  
(220)- 17/05/2013  
(510)- Servicios mecanográficos, servicios de fotocopias y trabajos de oficina.  
(511)- 35  
(510)- Servicios de información sobre viajes.  
(511)- 39  
(510)- Servicio de fotografía.  
(511)- 41  
(531)- 1.5.1, 18.5.3 y 27.5.17  
(540)-



- (561)- SECAP  
(730)(740)- **BLANCA ROSA HERNÁNDEZ GARCÍA**, domiciliada en **calle Central No. 13923 entre A y 9na, reparto Mañana, municipio Guanabacoa, provincia La Habana, República de Cuba**
- 

- (210)- **2013-0337**  
(220)- 17/05/2013  
(510)- Confiterías, galletas, pasteles, bizcochos, galletas saladas, croissants, productos de panadería.  
(511)- 30  
(561)- GAMESA  
(730)- **CORPORATIVO INTERNACIONAL MEXICANO, S. DE R.L. DE C.V.**, domiciliada en **Poniente 128, No. 606, Col. Industrial Vallejo, México D.F. 02300, México**  
(740)- Haliveth León Villaverde
- 

- (210)- **2013-0338**  
(220)- 20/05/2013  
(510)- Para distinguir catálogo de talentos artísticos en general  
(511)- 16

**Solicitudes**

- (510)- Servicios de una productora de música y espectáculos musicales  
(511)- 41  
(531)- 27.5.1 y 27.5.11  
(540)-



- (561)- ZACIRTA PRODUCCIONES  
(730)(740)- **REINIER MORALES REPILADO**, domiciliada en **calle 140 número 3513 interior entre 35 y 37, municipio Marianao, provincia La Habana, República de Cuba**
- 

- (210)- **2013-0339**  
(220)- 20/05/2013  
(510)- Para promover la música cubana en varios de sus géneros  
(511)- 35  
(510)- Proponer formas de expresión recreativas como exposiciones fotográficas y pictóricas (NAIF) con fines culturales o educativos; agrupar artistas tanto inéditos como los más relevantes mezclándolos con técnicas audiovisuales  
(511)- 41  
(561)- AAT  
(730)(740)- **REINIER MORALES REPILADO**, domiciliada en **calle 140 número 3513 interior entre 35 y 37, municipio Marianao, provincia La Habana, República de Cuba**
- 

- (210)- **2013-0340**  
(220)- 20/05/2013  
(510)- Accesorios de regulación y seguridad para aparatos de agua; aparatos para baños; instalaciones de agua caliente; accesorios de regulación para aparatos y conducciones de agua o gas; accesorios de seguridad para aparatos y conducciones de agua o gas; filtros para agua potable; aparatos o instalaciones de descarga de agua; calentadores de agua; calentadores de agua [aparatos]; caloríferos; aparatos de calefacción eléctricos; calentadores (filamentos eléctricos); instalaciones de calefacción por agua caliente; arandelas para grifos de agua; tazas de váter; instalaciones de baño; bidés; cisternas [depósitos de agua] de inodoro; cañerías [partes de instalaciones sanitarias]; instalaciones de conductos de agua; cabinas de duchas; instalaciones para la distribución de agua; elementos calefactores; aparatos de toma de agua; aparatos de filtración de agua; filtros [partes de instalaciones domésticas o industriales]; instalaciones de suministro de agua; lavabos; fregaderos [partes de instalaciones sanitarias]; fregaderos; aparatos y máquinas para purificar el agua; instalaciones depuradoras de agua; aparatos e instalaciones sanitarias; asientos de inodoro; grifos [llaves de paso] para canalizaciones; inodoros; grifos mezcladores para conductos de agua; urinarios; váteres (inodoros).  
(511)- 11  
(531)- 26.11.12  
(540)-



- (730)- **DURATEX S.A.**, domiciliada en **Avenida Paulista, 1938-5 andar, Sao Paulo, SP-Brazil, Brasil**  
(740)- Yordanka Ramírez Pastor
-

**Solicitudes**

**(210)- 2013-0341**

**(220)-** 20/05/2013

**(510)-** Accesorios de regulación y seguridad para aparatos de agua; aparatos para baños; instalaciones de agua caliente; accesorios de regulación para aparatos y conducciones de agua o gas; accesorios de seguridad para aparatos y conducciones de agua o gas; filtros para agua potable; aparatos o instalaciones de descarga de agua; calentadores de agua; calentadores de agua [aparatos]; caloríferos; aparatos de calefacción eléctricos; calentadores (filamentos eléctricos); instalaciones de calefacción por agua caliente; arandelas para grifos de agua; tazas de váter; instalaciones de baño; bidés; cisternas [depósitos de agua] de inodoro; cañerías [partes de instalaciones sanitarias]; instalaciones de conductos de agua; cabinas de duchas; instalaciones para la distribución de agua; elementos calefactores; aparatos de toma de agua; aparatos de filtración de agua; filtros [partes de instalaciones domésticas o industriales]; instalaciones de suministro de agua; lavabos; fregaderos [partes de instalaciones sanitarias]; fregaderos; aparatos y máquinas para purificar el agua; instalaciones depuradoras de agua; aparatos e instalaciones sanitarias; asientos de inodoro; grifos [llaves de paso] para canalizaciones; inodoros; grifos mezcladores para conductos de agua; urinarios; váteres (inodoros).

**(511)-** 11

**(531)-** 26.11.12, 26.11.14, 27.5.1 y 27.5.17

**(540)-**



**(561)-** DURATEX

**(730)-** **DURATEX S.A.**, domiciliada en **Avenida Paulista, 1938-5 andar, Sao Paulo, SP-Brazil, Brasil**

**(740)-** Yordanka Ramírez Pastor

---

**(210)- 2013-0342**

**(220)-** 20/05/2013

**(510)-** Accesorios de regulación y seguridad para aparatos de agua; aparatos para baños; instalaciones de agua caliente; accesorios de regulación para aparatos y conducciones de agua o gas; accesorios de seguridad para aparatos y conducciones de agua o gas; filtros para agua potable; aparatos o instalaciones de descarga de agua; calentadores de agua; calentadores de agua [aparatos]; caloríferos; aparatos de calefacción eléctricos; calentadores (filamentos eléctricos); instalaciones de calefacción por agua caliente; arandelas para grifos de agua; tazas de váter; instalaciones de baño; bidés; cisternas [depósitos de agua] de inodoro; cañerías [partes de instalaciones sanitarias]; instalaciones de conductos de agua; cabinas de duchas; instalaciones para la distribución de agua; elementos calefactores; aparatos de toma de agua; aparatos de filtración de agua; filtros [partes de instalaciones domésticas o industriales]; instalaciones de suministro de agua; lavabos; fregaderos [partes de instalaciones sanitarias]; fregaderos; aparatos y máquinas para purificar el agua; instalaciones depuradoras de agua; aparatos e instalaciones sanitarias; asientos de inodoro; grifos [llaves de paso] para canalizaciones; inodoros; grifos mezcladores para conductos de agua; urinarios; váteres (inodoros).

**(511)-** 11

**(531)-** 26.11.12, 26.11.14, 27.5.1 y 27.5.17

**(540)-**



**(561)-** DECA

**(730)-** **DURATEX S.A.**, domiciliada en **Avenida Paulista, 1938-5 andar, Sao Paulo, SP-Brazil, Brasil**

**(740)-** Yordanka Ramírez Pastor

---

**(210)- 2013-0343**

**(220)-** 20/05/2013

**(510)-** Accesorios de regulación y seguridad para aparatos de agua; aparatos para baños; instalaciones de agua caliente; accesorios de regulación para aparatos y conducciones de agua o gas; accesorios de seguridad para aparatos y conducciones de agua o gas; filtros para agua potable; aparatos o instalaciones de descarga de agua; calentadores de agua; calentadores de agua [aparatos]; caloríferos; aparatos de calefacción eléctricos; calentadores (filamentos eléctricos); instalaciones de calefacción por agua caliente;

**Solicitudes**

arandelas para grifos de agua; tazas de váter; instalaciones de baño; bidés; cisternas [depósitos de agua] de inodoro; cañerías [partes de instalaciones sanitarias]; instalaciones de conductos de agua; cabinas de duchas; instalaciones para la distribución de agua; elementos calefactores; aparatos de toma de agua; aparatos de filtración de agua; filtros [partes de instalaciones domésticas o industriales]; instalaciones de suministro de agua; lavabos; fregaderos [partes de instalaciones sanitarias]; fregaderos; aparatos y máquinas para purificar el agua; instalaciones depuradoras de agua; aparatos e instalaciones sanitarias; asientos de inodoro; grifos [llaves de paso] para canalizaciones; inodoros; grifos mezcladores para conductos de agua; urinarios; váteres (inodoros).

(511)- 11

(531)- 26.11.12, 26.11.14, 27.5.1 y 27.5.17

(540)-



(561)- HYDRA

(730)- **DURATEX S.A.**, domiciliada en **Avenida Paulista, 1938-5 andar, Sao Paulo, SP-Brazil, Brasil**

(740)- Yordanka Ramírez Pastor

---

(210)- **2013-0344**

(220)- 20/05/2013

(510)- Baldosas no metálicas para la construcción; contrachapado; madera de construcción; paneles no metálicos para la construcción; revestimientos no metálicos para la construcción; tabiques no metálicos; armazones de construcción no metálicos; hojas para contrachapado no metálicas; listones de madera para el artesanado; rodapiés [frisos] no metálicos; pavimentos de madera; madera trabajada; madera de chapado; suelos no metálicos; suelos no metálicos para la construcción; revestimientos de pared no metálicos para la construcción; paneles [revestimientos] de madera; tablas de parqué.

(511)- 19

(531)- 26.11.12 y 26.11.14

(540)-



(730)- **DURATEX S.A.**, domiciliada en **Avenida Paulista, 1938-5 andar, Sao Paulo, SP-Brazil, Brasil**

(740)- Yordanka Ramírez Pastor

---

(210)- **2013-0345**

(220)- 20/05/2013

(510)- Baldosas no metálicas para la construcción; contrachapado; madera de construcción; paneles no metálicos para la construcción; revestimientos no metálicos para la construcción; tabiques no metálicos; armazones de construcción no metálicos; hojas para contrachapado no metálicas; listones de madera para el artesanado; rodapiés [frisos] no metálicos; pavimentos de madera; madera trabajada; madera de chapado; suelos no metálicos; suelos no metálicos para la construcción; revestimientos de pared no metálicos para la construcción; paneles [revestimientos] de madera; tablas de parqué.

(511)- 19

(531)- 26.11.12, 26.11.14, 27.5.1 y 27.5.17

**Solicitudes**

**(540)-**

**duratex** 

**(531)-** DURATEX

**(730)-** **DURATEX S.A.**, domiciliada en **Avenida Paulista, 1938-5 andar, Sao Paulo, SP-Brazil, Brasil**

**(740)-** Yordanka Ramírez Pastor

---

**(210)- 2013-0346**

**(220)-** 20/05/2013

**(510)-** Baldosas no metálicas para la construcción; contrachapado; madera de construcción; paneles no metálicos para la construcción; revestimientos no metálicos para la construcción; tabiques no metálicos; armazones de construcción no metálicos; hojas para contrachapado no metálicas; listones de madera para el artesanado; rodapiés [frisos] no metálicos; pavimentos de madera; madera trabajada; madera de chapado; suelos no metálicos; suelos no metálicos para la construcción; revestimientos de pared no metálicos para la construcción; paneles [revestimientos] de madera; tablas de parqué.

**(511)-** 19

**(531)-** 26.11.12, 26.11.14, 27.5.1 y 27.5.17

**(540)-**

**durafloor** 

**(561)-** DURAFLOOR

**(730)-** **DURATEX S.A.**, domiciliada en **Avenida Paulista, 1938-5 andar, Sao Paulo, SP-Brazil, Brasil**

**(740)-** Yordanka Ramírez Pastor

---

**(210)- 2013-0347**

**(220)-** 21/05/2013

**(510)-** Servicios de mecanografía, servicios de tratamientos de textos y mecanografía, cotejo de material mecanografiado.

**(511)-** 35

**(510)-** Servicio de revelado y reproducción de fotografía, retoque y restauración digital de fotografía, impresión y acabado(encuadernación) de fotografía, servicios de alquiler de maquinas encuadernadoras, servicios de acabado de impresiones y encuadernado. Servicios de bordado, costura, servicios de plasticado.

**(511)-** 40

**(510)-** Fotografía

**(511)-** 41

**(531)-** 3.3.1, 3.3.24 y 27.5.17

**(540)-**

 **MDI**  
MUNDO DE IMPRESIONES

**(561)-** MDI MUNDO DE IMPRESIONES

**(730)(740)-** **ALEXIS RAÚL PÉREZ CASTILLO**, domiciliada en **calle 29 No. 982, entre 26 y 28, 10400, municipio, provincia La Habana, República de Cuba**

---

**(210)- 2013-0349**

**(220)-** 21/05/2013

**(510)-** Estimular moral y materialmente la excelencia profesional y el reconocimiento social de sus afiliados mediante el otorgamiento de premios y otros estímulos individuales y colectivos

**(511)-** 35

**(510)-** Efectuar pagos por inscripción o membresía a organismos internacionales relacionados con la actividad.

**Solicitudes**

- (511)- 36  
(510)- Brindar servicios de actividades profesionales, sociales, culturales y recreativas, concursos y de relaciones con otras organizaciones e instituciones políticas, sociales y gubernamentales. Desarrollar acciones de superación profesional propias del sector de la prensa o entidades afines. Servir de sede a reuniones, conferencias y eventos nacionales e internacionales  
(511)- 41  
(531)- 27.5.2, 27.5.10 y 27.5.17  
(540)-



- (561)- UPEC UNIÓN DE PERIODISTAS DE CUBA  
(730)- **UNIÓN DE PERIODISTAS DE CUBA (UPEC)**, domiciliada en **calle 23, No. 452, esquina I, municipio, provincia La Habana, República de Cuba**  
(740)- JUAN CARLOS RAMÍREZ HERAS
- 

- (210)- **2013-0350**  
(220)- 21/05/2013  
(510)- Papel para impresión y escritura ( ya sea en bobina, en rollo o en resmas para uso por el consumidor final); papel para fotocopiado; papel para envoltura de alimentos; cuadernos, libretas, carpetas y bloc para escritura; papel higiénico; servilletas de papel; pañuelos desechables de papel; toallas de papel para secarse las manos; plumas, lápices, y marcadores para escritura  
(511)- 16  
(531)- 26.4.6 y 27.5.17  
(540)-



- (561)- SCRIBE  
(730)- **GRUPO PAPELERO SCRIBE, S.A. DE C.V.**, domiciliada en **José Luis Lagrange número 103, piso 4, Colonia Los Morales Polanco, C.P. 11510, México, Distrito Federal, México**  
(740)- Yordanka Ramírez Pastor
- 

- (210)- **2013-0351**  
(220)- 21/05/2013  
(510)- Partes de vehículos terrestres, a saber, ruedas, chasis, largueros, espolones; piezas prensadas y estampadas por caída, a saber, partes estructurales para camiones, autobuses, furgonetas, tractores y vehículos todoterreno  
(511)- 12  
(561)- MAXION  
(730)- **IOCHPE-MAXION S.A.**, domiciliada en **Rua Luigi Galvani, 146, 13° andar, 04575020 Sao Paulo, Brasil**  
(740)- Yordanka Ramírez Pastor
- 

- (210)- **2013-0352**  
(220)- 21/05/2013  
(510)- Partes de vehículos terrestres, a saber, ruedas, chasis, largueros, espolones; piezas prensadas y estampadas por caída, a saber, partes estructurales para camiones, autobuses, furgonetas, tractores y vehículos todoterreno.  
(511)- 12

**Solicitudes**

**(531)-** 26.4.18, 26.4.24, 26.11.9 y 27.5.17

**(540)-**

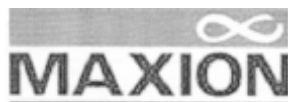

**(561)-** MAXION

**(730)-** **IOCHPE-MAXION S.A.**, domiciliada en **Rua Luigi Galvani, 146, 13 andar, 04575020 Sao Paulo, Brasil**

**(740)-** Yordanka Ramírez Pastor

---

**(210)- 2013-0353**

**(220)-** 21/05/2013

**(510)-** Ataduras de metal, tubería de ramificación de metal, tubos de drenaje metálicos, trampas de drenaje de metal, válvulas de drenaje de metal, ductos metálicos para instalaciones de ventilación y aire acondicionado, ductos metálicos para instalaciones de calefacción central, codos metálicos para tuberías, uniones metálicas para tuberías, colectores metálicos para tuberías, tuercas de metal, tubería para compuerta de metal, manguitos de tubería de metal, tuberías de metal, poleas de metal [que no sean para máquinas], materiales metálicos de refuerzo para tuberías, resortes [construcciones metálicas], tubos de acero, llaves de paso de metal, tubos de metal, válvulas de metal [que no sean partes de máquinas], arandelas de metal, válvulas de metal para tuberías de agua, tuberías de agua de metal.

**(511)-** 6

**(510)-** Máquinas para la fabricación de bebidas gaseosas, aparatos para la fabricación de agua gaseosa, aireadores, aerocondensadores, máquinas agrícolas, condensadores de aire, máquinas de succión de aire, aparatos para tirar la cerveza a presión, bombas de cerveza, fuelles (máquinas), máquinas de preparación de bebidas, máquinas electromecánicas, motores de soplado, máquinas de soplado para la compresión, aspiración y el transporte de gases, tubos de calderas (partes de máquinas), aparatos y máquinas de encuadernación para fines industriales, máquinas para tapar botellas, máquinas de llenado de botellas, máquinas de sellado de botellas, máquinas de tapar botellas, máquinas de lavado de botellas, forros de frenos que no sean para vehículos, máquinas de elaboración de cerveza, máquinas para el calandrado de papel y máquinas para el calandrado textil, alimentadores del carburador, carburadores, cartuchos para máquinas de filtrado, convertidores catalíticos, instalaciones para limpieza al vacío central, máquinas centrífugas, bombas centrífugas, máquinas de cigarrillos para uso industrial, válvulas clac (partes de máquinas), máquinas y aparatos de limpieza (electricidad), motores de aire comprimido, máquinas de aire comprimido, bombas de aire comprimido, compresores (máquinas), compresores para refrigeradores, instalaciones de condensación, cables de control para máquinas, generadores y motores, mecanismos de control para máquinas, generadores o motores, controles hidráulicos para máquinas, motores y generadores, controles neumáticos para máquinas, motores y generadores, convertidores de la industria del acero, transportadores (máquinas), que no sean para vehículos terrestres, máquinas trituradoras, generadores de corriente, cortadores (máquinas), máquinas de corte, cilindros para máquinas, máquinas de lácteos, de-aireadores de alimentación de agua, máquinas troquelado y roscadoras, máquina de estampar, excavadoras (máquinas), desintegradores, llaves de drenaje, máquinas de drenaje, aparatos de revestir, máquinas de perforación, máquinas motrices que no sean para vehículos terrestres, instalaciones de aspiración de polvo para fines de limpieza, instalaciones de supresión de polvo para fines de limpieza, dinamos, máquinas para hacer pastas alimenticias, máquinas electromecánicas para la industria química, aparatos de elevación, elevadores (ascensores), máquinas de hacer estampados en relieve, escaleras mecánicas, excavadoras, tubos de escape de los motores y generadores, aparato de alimentación para máquinas de calderas, reguladores de alimentación de agua, máquinas de llenado, máquinas de filtrado, filtros (partes de máquinas o motores), filtros para limpiar el aire de enfriamiento, para motores, máquinas de acabado, accesorios para máquinas de calderas, máquinas para moler harina, molinos de harina, tubos de calderas (partes de máquinas), máquinas de preparación de alimentos, máquinas electromecánicas, de fundición, aparatos de conversión de combustible para motores de combustión interna, economizadores de combustible para motores, gasificadores (aparatos), generadores de electricidad, máquinas de trabajar el vidrio, anillos de engrase (partes de máquinas), máquinas de manipulación, automático (manipuladores), intercambiadores de calor (partes de máquinas), limpiadores de alta presión, dispositivos de sujeción para herramientas de máquinas, tolvas (descarga mecánica), dispositivos hidráulicos para abrir y cerrar puertas (partes de máquinas), turbinas hidráulicas, dispositivos de ignición para motores de combustión interna, dispositivo de entintado para máquinas de impresión, etiquetadoras (máquinas), máquinas para trabajar el cuero, aparatos elevadores, ascensores, aparte de remotes mecánicos, telares (máquinas), máquinas herramientas, máquinas para la industria textil, aparatos para el mecanizado, colector de escape para motores, máquinas para trabajar metales, máquinas de ordeño, fresadoras, molinos (máquinas), mezcladores (máquinas), máquinas mezcladoras, máquinas de moldeo, moldes (partes de máquinas), máquinas de escoplear, motores, eléctrico, otros que no sean para vehículos terrestres, motores que no sean para vehículos terrestres, muescadoras (máquinas herramientas), máquinas de refinación de aceite,

máquinas de embalaje, máquinas de envasado, máquinas de pintura, alimentadores de papel, máquinas para fabricación de papel, émbolo pistones, dispositivos neumáticos para abrir y cerrar puertas (partes de máquinas), martillos neumáticos, neumáticos o máquinas e instrumentos hidráulicos, transportadores máquinas de escoplear, motores, eléctrico, otros que no sean para vehículos terrestres, motores que no sean para vehículos terrestres, muescadoras (máquinas herramientas), máquinas de refinación de aceite, máquinas de embalaje, máquinas de envasado, máquinas de pintura, alimentadores de papel, máquinas para fabricación de papel, émbolo pistones, dispositivos neumáticos para abrir y cerrar puertas (partes de máquinas), martillos neumáticos, neumáticos o máquinas e instrumentos hidráulicos, transportadores neumáticos, instalaciones neumáticas para el transporte por tubos, prensas, prensas (máquinas para fines industriales), máquinas de prensado para hacer satinada, reductores de presión (partes de máquinas), reguladores de presión (partes de máquinas), válvulas de presión (partes de máquinas), cilindros de impresión, máquinas de impresión, máquinas de impresión para uso en hojas de metal, placas de impresión, prensas de impresión, rodillos de impresión para máquinas, bombas, bombas de diafragma, bombas (máquinas), bombas (partes de máquinas y motores), bombas para instalaciones de calefacción, máquinas de perforación, engranajes de reducción que no sean para vehículos terrestres, reguladores (partes de máquinas), robots (máquinas), cilindros de laminación de molinos, laminadores, máquinas de sellado para fines industriales, separadores, pulverizadores de aguas residuales, cizallas, eléctricos, tamices (máquinas o partes de máquinas), máquinas de cribado, escuadradoras, prensas de alisado, máquinas clasificadoras para la industria, reguladores de velocidad para máquinas y motores, resortes (partes de máquinas), separadores vapor / aceite, máquinas de estereotipia, máquinas de costura, máquinas de fabricación de azúcar, recalentadores, pezoneras para máquinas de ordeño, lanzas térmicas (máquinas), máquinas de procesamiento de tabaco, convertidores de par, que no sean para vehículos terrestres, ejes de transmisión, que no sean para vehículos terrestres, transmisiones, transmisiones para máquinas que no sean para vehículos terrestres, máquinas de recorte, tímpanos (partes de máquinas de impresión), máquinas encasillamiento, juntas de cardan, bombas de vacío (máquinas), válvulas (partes de máquinas), vibradores (máquinas) para uso industrial, aparatos de vulcanización, aparatos de lavado, máquinas de compactación de residuos, eliminadores de residuos (máquinas), calentadores de agua (partes de máquinas), telares, soldadores de gas, aparatos de soldadura eléctrica, máquinas para envolver, controladores de procesos industriales (hidráulicos), controladores de procesos industriales (neumáticos), controladores de presión ( reguladores) siendo partes de máquinas, controladores de presión (válvulas) siendo partes de máquinas, controladores de procesos (hidráulico), controladores de procesos (mecánica), controladores de procesos (neumático), controladores de velocidad (mecánica) para motores de doble carburador, controladores de velocidad (mecánica) para máquinas y motores, operadores de válvulas, posicionadores de válvulas, rotadores de válvulas, surtidores de combustible para estaciones de servicio (gasolineras), bombas autorreguladoras de combustibles.

**(510)-**  
**(511)-**

7  
Ábacos, acumuladores, conductos eléctricos, acústicos, actinómetros, aerómetros, aparatos de análisis de aire, alarmas, amperímetros, amplificadores, amplificadores de válvulas, entrada auxiliar y los controladores de salida, anemómetros, baterías de ánodos, ánodos, anticátodos, alarmas anti-robo aparatos ópticos (apertómetros), máquinas de cajeros automáticos ATM, máquinas e instrumentos para el control de la combustión automática, lectores de códigos de barras, barómetros, baterías eléctricas, campanas de advertencia (dispositivos), unidades de reconocimiento biométrico de control de acceso, instrumentos de control de calderas, cajas de derivación (electricidad), máquinas de calcular, calorímetros, videocámaras, cámaras (fotografía), medidas de capacidad, cátodos, aparatos contra la corrosión catódica, unidades centrales de procesamiento (procesadores), cargadores para baterías eléctricas, aparatos e instrumentos de química, chips de circuitos integrados, aparato de cromatografía para uso en laboratorio, placa de circuito montaje de máquinas, disyuntores, cierra puertas automáticos, ropa de protección contra accidentes, las radiaciones y el fuego, bobinas eléctricas, mecanismos para aparatos de previo pago, controladores de comunicaciones, aparatos eléctricos de conmutación, conmutadores, reproductores de discos compactos, discos compactos (audio-video), discos compactos (solo lectura), comparadores, controladores informáticos, controladores informáticos para el funcionamiento de aparatos de alumbrado, controladores de ordenador para instrumentos operativos de sonido, teclados de ordenador, memorias de ordenador, programas operativos de ordenador, programas de ordenador grabados, registrados, dispositivos periféricos de ordenador, programas de ordenador grabados, programas informáticos (software descargable), programas informáticos grabado, ordenadores, conductores eléctricos, conexiones para líneas eléctricas, conexiones eléctricas, conectores (electricidad), contactos eléctricos, contactos eléctricos de metales preciosos, paneles de control (electricidad), controlador, tarjetas controladoras de circuitos, módulos de controladora de interfaz, controladores de deposición de plasma (no para uso médico), controladores de grabado de plasma (no para uso médico), convertidores, transformadores, electricidad, mecanismos de contra-aparatos, acopladores (equipos para el tratamiento), rectificadores de corriente, aparatos de procesamiento de datos, densímetros, densitómetros, detectores, aparatos de diagnóstico que no sean para uso médico, aparatos de difracción (microscopía), controladores digitales, controladores de la unidad de disco, tubos de descarga eléctrica que no sean para iluminación, unidades de disco para ordenadores, discos, aparatos magnéticos, medición de distancia, aparatos de grabación distancia, cuadros de distribución (electricidad), consolas de distribución (electricidad), chips de ADN, dispositivos para hacer chips de

ADN, conductos de electricidad, reproductores de DVD, dinamómetros, conectores para los oídos, instalaciones eléctricas para el control remoto de operaciones industriales, instalaciones eléctricas para el encendido remoto, indicadores de pérdidas eléctricas, aparatos de soldadura eléctrica, controladores eléctricos para controlar la velocidad de motores, aparatos electrodinámicos para el control remoto de señales, bobinas electromagnéticas, electromagnético medidores de flujo, controladores electrónicos, controladores electrónicos para la fábrica de máquinas de moldeo, controladores digitales electrónicos digitales para el control de válvulas de control de flujo, lápices electrónicos (unidades de exhibición visual) controladores lógicos de programación electrónica, publicaciones electrónicas, etiquetas electrónicas descargables para mercancías, aparatos de operar el ascensor, tarjetas codificadas, medidores magnéticos, de exposición (medidores de luz), detectores de falsas monedas, cables de fibra óptica, unidades de control de acceso de reconocimiento de huellas dactilares, alarmas contra incendios, escaleras de incendios, controladores de flujo de fluidos (aparatos eléctricos), aparatos de análisis de alimentos, medidores de frecuencia, galvanómetros, alarmas de gas, aparatos para analizar gases, gasómetros, portones que funcionan con monedas para parqueos, indicadores de gradiente, gráfico de visualización del controlador ensamblajes de placas de circuito para controladores de exhibidores gráficos, aparatos reguladores de calor, aparatos de regulación heliográfica, hidrómetros, higrómetros, tarjetas de identidad, aparato de ignición magnético, eléctrico, para encender a distancia, dispositivos de procesamiento de imágenes, incubadoras para el cultivo bacteriano, indicadores (electricidad), controladores de procesos industriales (eléctricos o electrónicos), mandos a distancia por infrarrojos, tarjetas de circuitos integrados (tarjetas inteligentes), circuitos integrados, aparatos de intercomunicación, interfaces para computadoras, inversores (electricidad), controladores de inversor, máquinas de facturación, aparatos de ionización que no sean para el tratamiento del aire, unidades de control de acceso por reconocimiento de iris, máquinas de discos para ordenadores, lactómetros, láseres que no sean para uso médico, controladores de nivel (aparatos eléctricos), aparatos y equipos salvavidas, reguladores de luz (reguladores) eléctricos, punteros electrónicos emisores de luz, balastos de iluminación, controles de bloqueo (eléctricos), cerraduras, medios eléctricos, magnéticos de datos, codificadores magnéticos, unidades de cinta magnética para computadoras, cintas magnéticas, manómetros, instrumentos y máquinas de ensayo de materiales, medidas, aparatos de medida, aparatos de medición eléctricos, instrumentos de medición, grabadoras de medición, detectores de metales para uso industrial o militar, globos meteorológicos, instrumentos meteorológicos, contadores, microprocesadores, módems, dinero recuento y clasificación de máquinas, aparatos vigilancia, electricidad, monitores (hardware), (los monitores de los programas de ordenador), un ratón (equipo para el tratamiento), almohadilla para ratón de computadora o mouse, controladores multipuerto, aparatos e instrumentos náuticos, controladores de red, aparato informático, ordenadores portátiles, instrumentos de observación, aparatos e instrumentos ópticos, lectores ópticos de caracteres, soportes de datos ópticos, discos ópticos, fibras ópticas (hilos conductores de luz), vidrios ópticos, artículos de óptica, lentes ópticas, hornos de laboratorio, ozonizadores (ozonizadores), unidades de control de acceso por reconocimiento de las venas de la palma de la mano, podómetros, aparatos fototelegrafía, células fotovoltaicas, aparatos e instrumentos de física, placas de baterías, trazado res (plóters), enchufes, tomas de corriente y otros contactos (conexiones eléctricas), calculadoras de bolsillo, teléfonos portátiles, controladores de posicionamiento para servomotores, controladores de posicionamiento para motores paso a paso, controladores de potencia (eléctrica), balanzas de precisión, aparatos de medición de precisión, controladores de presión (indicadores), manómetros, conectores de presión para válvulas indicadoras, indicadores de presión, aparatos de medición de presión, circuitos impresos, impresoras para ordenadores, sondas con fines científicos, controladores de control de procesos digitales, unidades de control de procesos siendo módulos controladores, controladores de proceso (eléctrica), controladores de procesos (electrónico), controladores programables, dispositivos de protección personal contra accidentes, pulsadores de timbres, indicadores de cantidad, aparatos de radar, lectores de procesamiento de datos (equipo), reductores (electricidad), refractómetros, aparatos de regulación, aparatos eléctricos, mando a distancia, mandos a distancia, mandos a distancia de los modelos, dispositivos roentgen que no sean para uso médico, salinómetros, satélites para fines científicos, balanzas, escáneres (equipo de procesamiento de datos) aparatos eléctricos para sellar plásticos (embalaje), auto-regulación de las bombas de combustible, semiconductores, paneles de señalización luminosos o mecánicos, simuladores para el entrenamiento de deportes, simuladores para la conducción y el control de vehículos, detectores de humo, baterías solares, electroválvulas (interruptores electromagnéticos), sonares, aparatos de grabación de sonido, aparatos de sonido y máquinas, tubos para hablar, espectroscopios, controladores de velocidad (eléctrica), controladores de velocidad (eléctrica) para motores de doble carburador, controladores de velocidad (electrónico), controladores de velocidad (electrónico) para carburador doble motores, indicadores de velocidad, esferómetros, sistemas de rociadores de protección contra incendios, aparatos de pilotaje automático para vehículos, controladores de motor tope, cuadros eléctricos, interruptores, tacómetros, receptores telefónicos, transmisores telefónicos, controladores de temperatura, controladores de temperatura (que no sean termostatos, válvulas) para instalaciones de calefacción central, aparatos controladores de temperatura para máquinas, aparatos controladores de temperatura para máquinas de moldeo de metal, la temperatura aparato controladores para su uso en moldeo de metales, indicadores de temperatura, controladores de terminal (eléctrico), aparato de prueba no para fines médicos, instalaciones eléctricas antirrobo, válvulas

**Solicitudes**

termoiónicas y tubos termoiónicos, termómetros, no para fines médicos, controladores, controladores termostato termostato para instalaciones de calefacción, termostatos, relojes de control horario, aparatos para registrar el tiempo, controladores de titulación, transformadores (electricidad), transistores (electrónico), dispositivos electrónicos de transmisión que reformatear señales de controladores, dispositivos electrónicos de transmisión que se repiten las señales de los controladores, dispositivos electrónicos de transmisión, que reforman las señales de los controladores, transmisores (telecomunicación), transmisores de señales electrónicas, medidores de vacío, variómetros, máquinas expendedoras, cartuchos de videojuegos, controladores de red de área local de video, controladores de monitor de vídeo, grabadoras de vídeo, controladores edición de cinta de vídeo, viscosímetros, protectores de alta tensión, voltímetros, obleas (rebanadas de silicio), indicadores de nivel de agua, medidores de olas, aparatos e instrumentos de pesaje, básculas, aparatos de soldadura, electricidad, escudos protectores de cara para obreros, apoya-muñecas para su uso con ordenadores.

(511)- 9

(510)- Cojines de aire para uso médico, colchones de aire para uso médico, almohadas de aire para uso médico, aparatos para su uso en análisis médico, aparatos para medir la presión arterial, ojos artificiales, vendajes de sujeción, pato clínico, mantas. eléctricas para uso médico, aparatos para prueba de sangre, sillas orinal, anticonceptivos no químicos, aparatos de diagnóstico para uso médico, dediles para uso médico, guantes para uso médico, cojines de calefacción [almohadillas] eléctricos para uso médico, aparatos de aire caliente terapéutico, vibradores de aire caliente para fines médicos, bolsas de hielo para uso médico, aparatos de masaje, aparatos médicos e instrumentos, excluidos tales productos en relación con la odontología, ortodoncia o el cuidado de la salud oral, aparatos para la lactancia, vendajes suspensorios, aparatos vibromasaje.

(511)- 10

(510)- Aparatos de aire acondicionado, instalaciones de aire acondicionado, aparatos de refrigeración de aire, aparatos de desodorización del aire, secadores de aire [secadores], instalaciones de filtrado de aire, aparatos y máquinas para purificar el aire, calentadores de aire, esterilizadores de aire, válvulas de aire para instalaciones de calefacción de vapor, bañeras para asientos de baño, tubos de caldera [tubos] para instalaciones de calefacción, calderas, que no sean partes de máquinas, quemadores, radiadores de calefacción central, aparatos de cromatografía para fines industriales, bobinas [partes de destilación, de calefacción o de enfriamiento], cocinas, aparatos e instalaciones de refrigeración, instalaciones de refrigeración y máquinas, amortiguadores [calefacción], aparatos de desecación, aparatos de secado, aparatos e instalaciones de secado, tanques de expansión para instalaciones de calefacción central, ventiladores [aire acondicionado], ventiladores [partes de instalaciones de aire acondicionado], grifos para tuberías, aparatos de alimentación para calderas de calefacción, filtros [partes de instalaciones domésticas o industriales], filtros para aire acondicionado, filtros para agua potable, antorchas para su uso en la industria del petróleo, aparatos de lavado, calentadores de pies, congeladores eléctricos o no eléctricos, encendedores de fricción para encender gas, economizadores de combustible, hornos, accesorios de regulación y seguridad para aparatos de gas, calderas de gas, condensadores de gas, que no sean partes de máquinas, encendedores de gas, accesorios de reglaje y de seguridad para conducciones de gas, aparatos de lavado de gas, secadoras de cabello [secadoras], aparatos de secado de manos para baños, acumuladores de calor, intercambiadores de calor, no partes de máquinas, bombas de calor, recuperadores de calor, aparatos de calefacción, aparatos de calefacción eléctricos, calderas de calefacción, instalaciones de calefacción, instalaciones de calefacción de agua caliente, placas de calefacción, aparatos de aire caliente, humidificadores para radiadores de calefacción central, hidrantes, incineradores, aparatos de ionización para el tratamiento del aire, válvulas reguladoras de nivel en tanques, aparatos e instalaciones de alumbrado, aparatos de lavado de aceite, hornos, excepto con fines experimentales, pasteurizadores, llaves de tubos de conducción [espigas], instalaciones de purificación para aguas residuales, radiadores [calefacción], máquinas y aparatos frigoríficos, aparatos de refrigeración e instalaciones, accesorios de regulación y seguridad para aparatos de agua, aparatos e instalaciones sanitarias, depuradores [partes de instalaciones de gas], colectores solares [calefacción], estufas [aparatos de calefacción termostáticos], [partes de instalaciones de calefacción], ventilación [climatización] instalaciones y aparatos, campanas extractoras, campanas de ventilación para laboratorios, arandelas para grifos de agua, instalaciones de conducciones de agua, instalaciones de distribución de agua, accesorios de regulación para aparatos de agua o de gas y tuberías, accesorios de seguridad para aparatos de agua o de gas y tuberías, instalaciones de purificación de agua, instalaciones de suministro de agua, tanques para tratamiento de aguas residuales, válvulas de aire para instalaciones de calefacción de vapor, instalaciones de calefacción de agua caliente, calentadores de agua solar.

(511)- 11

(510)- Publicidad; gestión de negocios comerciales; administración comercial; trabajos de oficina.

(511)- 35

(510)- Seguros; operaciones financieras; operaciones monetarias; negocios inmobiliarios.

(511)- 36

(510)- Servicios de construcción; servicios de reparación; servicios de instalación.

(511)- 37

(510)- Telecomunicaciones.

(511)- 38

**Año CXII**

**Boletín Oficial N°302**

**Solicitudes**

- (510)- Transporte; embalaje y almacenamiento de mercancías; organización de viajes
- (511)- 39
- (510)- Tratamiento de materiales.
- (511)- 40
- (510)- Educación; formación; servicios de entretenimiento; actividades deportivas y culturales
- (511)- 41
- (510)- Servicios científicos y tecnológicos, así como servicios de investigación y diseño en estos ámbitos; servicios de análisis e investigación industriales; diseño y desarrollo de equipos informáticos y de software.
- (511)- 42
- (510)- Servicios de restauración (alimentación); hospedaje temporal.
- (511)- 43
- (510)- Servicios médicos; servicios veterinarios; tratamientos de higiene y de belleza para personas o animales; servicios de agricultura, horticultura y silvicultura.
- (511)- 44
- (510)- Servicios jurídicos; servicios de seguridad para la protección de bienes y personas; servicios personales y sociales prestados por terceros para satisfacer necesidades individuales.
- (511)- 45
- (531)- 27.5.10 y 27.5.17
- (540)-

**azbil**

- (561)- AZBIL SEGUN
  - (730)- **AZBIL CORPORATION**, domiciliada en **2-7-3 Marunouchi, Chiyoda-ku, Tokyo, Japan, Japón**
  - (740)- Yordanka Ramírez Pastor
- 

- (210)- **2013-0354**
- (220)- 23/05/2013
- (510)- Servicio de peluquería y estética
- (511)- 44
- (531)- 26.1.18 y 27.5.1

(540)-



- (561)- S.A. SALON MADRID
  - (730)(740)- **RAFAEL ORAMAS RODRÍGUEZ**, domiciliada en **La Torre número 14, entre San Antonio y 35, municipio, provincia La Habana, República de Cuba**
- 

- (210)- **2013-0355**
- (220)- 24/05/2013
- (510)- Servicio de hospedaje temporal
- (511)- 43
- (531)- 26.1.4, 26.1.16, 26.4.12, 26.4.18, 27.5.9 y 27.5.10

**Solicitudes  
(540)-**



- (561)-** LILI  
**(730)(740)-** **LILIANA TAMARA ALONSO RODRÍGUEZ**, domiciliada en **Juan Manuel Márquez No. 108 entre Ciro Redondo y Calixto Sánchez, municipio, provincia Sancti Spiritus, República de Cuba**
- 

- (210)-** **2013-0356**  
**(220)-** 24/05/2013  
**(510)-** Discos de audio; grabadores de audio; grabadores de audio y video; altoparlantes; binoculares; calculadoras, videocámaras; cámaras; CD ROM; disqueteras de CD-ROM (como parte del computador); grabadores de CD-ROM (como parte del computador); teléfonos celulares; partes y piezas de teléfonos celulares; estuches de teléfonos celulares; chips (circuitos integrados) que contienen grabaciones musicales; carcasas protectoras para teléfonos celulares; reproductores de discos compactos; grabadores de discos compactos; discos compactos; programas de juegos de computador; cartuchos y discos de juegos de computador; computadores; hardware (unidades de disco) computacional; teclados de computador; monitores de computador; mouse de computador; disqueteras de computador; software computacional; teléfonos inalámbricos; imanes decorativos; cámaras digitales; reproductores digitales de video y audio; DVD; reproductores de DVD; grabadores de DVD; discos versátiles digitales; discos de video digital; discos magneto-ópticos y ópticos pre grabados; reproductores y grabadores de discos magneto-ópticos y ópticos para datos de audio, video y de computador; cables eléctricos y ópticos; organizadores personales electrónicos; estuches de lentes; lentes; reglas de cálculo; audífonos; máquinas karaoke; micrófonos; reproductores MP3; módems (como parte de un computador); alfombrillas de ratón; películas cinematográficas pregrabadas, que incluyen entretenimiento de animación y de ficción; grabaciones musicales; localizadores (biper); personal estéreo; asistentes digitales personales; impresoras; radios; gafas de sol; teléfonos; receptores de televisión [televisores]; cámaras de video; grabadores de casetes de video; reproductores de casetes de video; cartuchos de juegos de video; discos de juegos de video; casetes de video; videoteléfonos; grabadores de video; walkie-talkies; soportes para muñecas y brazos en uso con computadores
- (511)-** 9  
**(561)-** RECCO  
**(730)-** **S.A.C.I. FALABELLA**, domiciliada en **Rosas No. 1665, Santiago de Chile, Chile**  
**(740)-** Yordanka Ramírez Pastor
- 

- (210)-** **2013-0357**  
**(220)-** 24/05/2013  
**(510)-** Colchones de aire para su uso en campings; moisés para bebés; casas muebles); bancos (muebles); libreros; armarios; sillas; perchas para abrigos; muebles de oficina; cunas; divanes; móviles (objetos de decoración), escritorios (muebles); placas de hueso, marfil, plástico, cera o madera; figuritas y estatuillas hechas de hueso, yeso, plástico, cera, o madera; taburetes; muebles; decoraciones de plástico para envoltura de regalo; abanicos de mano; espejos de mano (espejos de tocador); mobiliario para césped; sofás de dos plazas; revisteros; colchones de muelles (resortes); espejos; adornos que no sean de Navidad hechos de hueso, yeso, plástico, cera o madera; otomanes (sofás alargados); adornos de plástico; pedestales para macetas de flores; molduras para marcos de cuadros; almohadas; placas murales decorativas; banderas de plástico; placas de identificación de plástico; banderines de plástico; decoraciones de plástico para pasteles; conchas marinas; sacos de dormir de camping; mesas (muebles); cofres de juguetes (no metálicos); paragueros; persianas venecianas (mobiliario); barras de cortinas; carillones de viento (decoración).
- (511)-** 20  
**(510)-** Ropa de baño (excepto prendas de vestir), toallas de baño, mantas de cama, cubrecamas; faldones de cama, colchas, cubrepiés; percales, calcicós, mantas de camas para niños; salvamanteles que no sean de papel, tapetes de tela, banderas de tela, banderines de tela, edredones, protectores de cuna, cortinas de

materias textiles o plásticas, banderas de tela, banderines de fieltro, toallas de mano de materias textiles, pañuelos de bolsillos de materias textiles, toallas con capucha, ropa blanca que no sea ropa interior, toallas de cocina (de materias textiles), fundas de almohada, cubiertas de almohada, quilts (edredones), cobijas, mantas de seda; ropa de mesa que no sea de papel, servilletas de materias textiles, manteles individuales que no sean de papel; manteles que no sean de papel; toallas de materias textiles, paños para secar vasos, mantas de lana.

**(511)-** 24

**(561)-** MICA

**(730)-** **S.A.C.I. FALABELLA**, domiciliada en **Rosas No. 1665, Santiago de Chile, Chile**

**(740)-** Yordanka Ramírez Pastor

---

**(210)- 2013-0358**

**(220)-** 24/05/2013

**(510)-** Colchones de aire para su uso en campings; moisés para bebés; casas muebles); bancos (muebles); libreros; armarios; sillas; perchas para abrigos; muebles de oficina; cunas; divanes; móviles (objetos de decoración), escritorios (muebles); placas de hueso, marfil, plástico, cera o madera; figuritas y estatuillas hechas de hueso, yeso, plástico, cera, o madera; taburetes; muebles; decoraciones de plástico para envoltura de regalo; abanicos de mano; espejos de mano (espejos de tocador); mobiliario para césped; sofás de dos plazas; revisteros; colchones de muelles (resortes); espejos; adornos que no sean de Navidad hechos de hueso, yeso, plástico, cera o madera; otomanes (sofás alargados); adornos de plástico; pedestales para macetas de flores; molduras para marcos de cuadros; almohadas; placas murales decorativas; banderas de plástico; placas de identificación de plástico; banderines de plástico; decoraciones de plástico para pasteles; conchas marinas; sacos de dormir de camping; mesas (muebles); cofres de juguetes (no metálicos); paragüeros; persianas venecianas (mobiliario); barras de cortinas; carillones de viento (decoración).

**(511)-** 2

**(510)-** Ropa de baño (excepto prendas de vestir), toallas de baño, mantas de cama, cubrecamas; faldones de cama, colchas, cubrepíes; percales, calicós, mantas de camas para niños; salvamanteles que no sean de papel, tapetes de tela, banderas de tela, banderines de tela, edredones, protectores de cuna, cortinas de materias textiles o plásticas, banderas de tela, banderines de fieltro, toallas de mano de materias textiles, pañuelos de bolsillos de materias textiles, toallas con capucha, ropa blanca que no sea ropa interior, toallas de cocina (de materias textiles), fundas de almohada, cubiertas de almohada, quilts (edredones), cobijas, mantas de seda; ropa de mesa que no sea de papel, servilletas de materias textiles, manteles individuales que no sean de papel; manteles que no sean de papel; toallas de materias textiles, paños para secar vasos, mantas de lana.

**(511)-** 24

**(730)-** ROBERTA ALLEN

**(740)-** **S.A.C.I. FALABELLA**, domiciliada en **Rosas No. 1665, Santiago de Chile, Chile**

**(740)-** Yordanka Ramírez Pastor

---

**(210)- 2013-0359**

**(220)-** 24/05/2013

**(510)-** Calzado de atletismo; bandanas [pañuelos para el cuello]; gorras de béisbol; camisetas largas para la playa; ropa para la playa; cinturones [prendas de vestir]; baberos; biquinis; blazers; botas; corbatas de moño; sostenes; gorras; baberos de tela; abrigos; vestidos; orejeras; calzado a saber alpargatas, sandalias, mocasines, botas con cordones, calzado de playa, calzado deportivo, pantuflas de baño, sandalias de baño, zapatillas de baño, zapatillas de interior, zuecos; guantes; camisas de golf; disfraces de Halloween; sombreros; cintas para la cabeza (de vestir); sombrerería; medias, ropa para bebés; chaquetas; jeans; jerseys; pañoletas; mallas; calzas; mitones; corbatas; camiones; camisas para dormir; batas [saltos de cama]; batas [guardapolvos]; pijamas; pantalones; medias; poleras polos; ponchos; impermeables; batas; sandalias; fulares; camisas; zapatos; faldas; pantalones cortos; pantuflas; ropa para dormir; calcetines; medias; suéteres; pantalones de sudadera; sudaderas; trajes de baño; camisetas de tirantes; poleras ajustadas; ropa interior; chalecos; muñequeras.

**(511)-** 25

**(510)-** Publicidad; gestión de negocios comerciales; administración comercial; trabajos de oficina

**(511)-** 35

**(561)-** FALABELLA

**(730)-** **S.A.C.I. FALABELLA**, domiciliada en **Rosas No. 1665, Santiago de Chile, Chile**

**(740)-** Yordanka Ramírez Pastor

---

**Solicitudes**

**(210)- 2013-0360**

**(220)- 24/05/2013**

**(510)-** Calzado de atletismo; bandanas [pañuelos para el cuello]; gorras de béisbol; camisetas largas para la playa; ropa para la playa; cinturones [prendas de vestir]; baberos; biquinis; blazers; botas; corbatas de moño; sostenes; gorras; baberos de tela; abrigos; vestidos; orejeras; calzado a saber alpargatas, sandalias, mocasines, botas con cordones, calzado de playa, calzado deportivo, pantuflas de baño, sandalias de baño, zapatillas de baño, zapatillas de interior, zuecos; guantes; camisas de golf; disfraces de Halloween; sombreros; cintas para la cabeza (de vestir); sombrerería; medias, ropa para bebés; chaquetas; jeans; jerseys; pañoletas; mallas; calzas; mitones; corbatas; camisones; camisas para dormir; batas [saltos de cama]; batas [guardapolvos]; pijamas; pantalones; medias; poleras polos; ponchos; impermeables; batas; sandalias; fulares; camisas; zapatos; faldas; pantalones cortos; pantuflas; ropa para dormir; calcetines; medias; suéteres; pantalones de sudadera; sudaderas; trajes de baño; camisetas de tirantes; poleras ajustadas; ropa interior; chalecos; muñequeras.

**(511)- 25**

**(561)- NEWPORT**

**(730)- S.A.C.I. FALABELLA**, domiciliada en **Rosas No. 1665, Santiago de Chile, Chile**

**(740)- Yordanka Ramírez Pastor**

---

**(210)- 2013-0361**

**(220)- 24/05/2013**

**(510)-** Calzado de atletismo; bandanas [pañuelos para el cuello]; gorras de béisbol; camisetas largas para la playa; ropa para la playa; cinturones [prendas de vestir]; baberos; biquinis; blazers; botas; corbatas de moño; sostenes; gorras; baberos de tela; abrigos; vestidos; orejeras; calzado a saber alpargatas, sandalias, mocasines, botas con cordones, calzado de playa, calzado deportivo, pantuflas de baño, sandalias de baño, zapatillas de baño, zapatillas de interior, zuecos; guantes; camisas de golf; disfraces de Halloween; sombreros; cintas para la cabeza (de vestir); sombrerería; medias, ropa para bebés; chaquetas; jeans; jerseys; pañoletas; mallas; calzas; mitones; corbatas; camisones; camisas para dormir; batas [saltos de cama]; batas [guardapolvos]; pijamas; pantalones; medias; poleras polos; ponchos; impermeables; batas; sandalias; fulares; camisas; zapatos; faldas; pantalones cortos; pantuflas; ropa para dormir; calcetines; medias; suéteres; pantalones de sudadera; sudaderas; trajes de baño; camisetas de tirantes; poleras ajustadas; ropa interior; chalecos; muñequeras.

**(511)- 25**

**(561)- NEWBOAT**

**(730)- S.A.C.I. FALABELLA**, domiciliada en **Rosas No. 1665, Santiago de Chile, Chile**

**(740)- Yordanka Ramírez Pastor**

---

**(210)- 2013-0362**

**(220)- 24/05/2013**

**(510)-** Calzado de atletismo; bandanas [pañuelos para el cuello]; gorras de béisbol; camisetas largas para la playa; ropa para la playa; cinturones [prendas de vestir]; baberos; biquinis; blazers; botas; corbatas de moño; sostenes; gorras; baberos de tela; abrigos; vestidos; orejeras; calzado a saber alpargatas, sandalias, mocasines, botas con cordones, calzado de playa, calzado deportivo, pantuflas de baño, sandalias de baño, zapatillas de baño, zapatillas de interior, zuecos; guantes; camisas de golf; disfraces de Halloween; sombreros; cintas para la cabeza (de vestir); sombrerería; medias, ropa para bebés; chaquetas; jeans; jerseys; pañoletas; mallas; calzas; mitones; corbatas; camisones; camisas para dormir; batas [saltos de cama]; batas [guardapolvos]; pijamas; pantalones; medias; poleras polos; ponchos; impermeables; batas; sandalias; fulares; camisas; zapatos; faldas; pantalones cortos; pantuflas; ropa para dormir; calcetines; medias; suéteres; pantalones de sudadera; sudaderas; trajes de baño; camisetas de tirantes; poleras ajustadas; ropa interior; chalecos; muñequeras.

**(511)- 25**

**(561)- BASEMENT**

**(730)- S.A.C.I. FALABELLA**, domiciliada en **Rosas No. 1665, Santiago de Chile, Chile**

**(740)- Yordanka Ramírez Pastor**

**Solicitudes**

**(210)- 2013-0363**

**(220)- 24/05/2013**

**(510)-** Calzado de atletismo; bandanas [pañuelos para el cuello]; gorras de béisbol; camisetas largas para la playa; ropa para la playa; cinturones [prendas de vestir]; baberos; biquinis; blazers; botas; corbatas de moño; sostenes; gorras; baberos de tela; abrigos; vestidos; orejeras; calzado a saber alpargatas, sandalias, mocasines, botas con cordones, calzado de playa, calzado deportivo, pantuflas de baño, sandalias de baño, zapatillas de baño, zapatillas de interior, zuecos; guantes; camisas de golf; disfraces de Halloween; sombreros; cintas para la cabeza (de vestir); sombrerería; medias, ropa para bebés; chaquetas; jeans; jerseys; pañoletas; mallas; calzas; mitones; corbatas; camisones; camisas para dormir; batas [saltos de cama]; batas [guardapolvos]; pijamas; pantalones; medias; poleras polos; ponchos; impermeables; batas; sandalias; fulares; camisas; zapatos; faldas; pantalones cortos; pantuflas; ropa para dormir; calcetines; medias; suéteres; pantalones de sudadera; sudaderas; trajes de baño; camisetas de tirantes; poleras ajustadas; ropa interior; chalecos; muñequeras.

**(511)- 25**

**(561)- YAMP**

**(730)- S.A.C.I. FALABELLA**, domiciliada en **Rosas No. 1665, Santiago de Chile, Chile**

**(740)-** Yordanka Ramírez Pastor

---

**(210)- 2013-0365**

**(220)- 24/05/2013**

**(510)-** Calzado de atletismo; bandanas [pañuelos para el cuello]; gorras de béisbol; camisetas largas para la playa; ropa para la playa; cinturones [prendas de vestir]; baberos; biquinis; blazers; botas; corbatas de moño; sostenes; gorras; baberos de tela; abrigos; vestidos; orejeras; calzado a saber alpargatas, sandalias, mocasines, botas con cordones, calzado de playa, calzado deportivo, pantuflas de baño, sandalias de baño, zapatillas de baño, zapatillas de interior, zuecos; guantes; camisas de golf; disfraces de Halloween; sombreros; cintas para la cabeza (de vestir); sombrerería; medias, ropa para bebés; chaquetas; jeans; jerseys; pañoletas; mallas; calzas; mitones; corbatas; camisones; camisas para dormir; batas [saltos de cama]; batas [guardapolvos]; pijamas; pantalones; medias; poleras polos; ponchos; impermeables; batas; sandalias; fulares; camisas; zapatos; faldas; pantalones cortos; pantuflas; ropa para dormir; calcetines; medias; suéteres; pantalones de sudadera; sudaderas; trajes de baño; camisetas de tirantes; poleras ajustadas; ropa interior; chalecos; muñequeras.

**(511)- 25**

**(561)- DOO**

**(730)- S.A.C.I. FALABELLA**, domiciliada en **Rosas No. 1665, Santiago de Chile, Chile**

**(740)-** Yordanka Ramírez Pastor

---

**(210)- 2013-0366**

**(220)- 24/05/2013**

**(510)-** Calzado de atletismo; bandanas [pañuelos para el cuello]; gorras de béisbol; camisetas largas para la playa; ropa para la playa; cinturones [prendas de vestir]; baberos; biquinis; blazers; botas; corbatas de moño; sostenes; gorras; baberos de tela; abrigos; vestidos; orejeras; calzado a saber alpargatas, sandalias, mocasines, botas con cordones, calzado de playa, calzado deportivo, pantuflas de baño, sandalias de baño, zapatillas de baño, zapatillas de interior, zuecos; guantes; camisas de golf; disfraces de Halloween; sombreros; cintas para la cabeza (de vestir); sombrerería; medias, ropa para bebés; chaquetas; jeans; jerseys; pañoletas; mallas; calzas; mitones; corbatas; camisones; camisas para dormir; batas [saltos de cama]; batas [guardapolvos]; pijamas; pantalones; medias; poleras polos; ponchos; impermeables; batas; sandalias; fulares; camisas; zapatos; faldas; pantalones cortos; pantuflas; ropa para dormir; calcetines; medias; suéteres; pantalones de sudadera; sudaderas; trajes de baño; camisetas de tirantes; poleras ajustadas; ropa interior; chalecos; muñequeras.

**(511)- 25**

**(561)- SYBILLA**

**(730)- S.A.C.I. FALABELLA**, domiciliada en **Rosas No. 1665, Santiago de Chile, Chile**

**(740)-** Yordanka Ramírez Pastor

---

**(210)- 2013-0367**

**(220)- 24/05/2013**

**(510)-** Calzado de atletismo; bandanas [pañuelos para el cuello]; gorras de béisbol; camisetas largas para la

**Solicitudes**

playa; ropa para la playa; cinturones [prendas de vestir]; baberos; biquinis; blazers; botas; corbatas de moño; sostenes; gorras; baberos de tela; abrigos; vestidos; orejeras; calzado a saber alpargatas, sandalias, mocasines, botas con cordones, calzado de playa, calzado deportivo, pantuflas de baño, sandalias de baño, zapatillas de baño, zapatillas de interior, zuecos; guantes; camisas de golf; disfraces de Halloween; sombreros; cintas para la cabeza (de vestir); sombrerería; medias, ropa para bebés; chaquetas; jeans; jerseys; pañoletas; mallas; calzas; mitones; corbatas; camisones; camisas para dormir; batas [saltos de cama]; batas [guardapolvos]; pijamas; pantalones; medias; poleras polos; ponchos; impermeables; batas; sandalias; fulares; camisas; zapatos; faldas; pantalones cortos; pantuflas; ropa para dormir; calcetines; medias; suéteres; pantalones de sudadera; sudaderas; trajes de baño; camisetas de tirantes; poleras ajustadas; ropa interior; chalecos; muñequeras.

(511)- 25

(561)- APOLOGY

(730)- **S.A.C.I. FALABELLA**, domiciliada en **Rosas No. 1665, Santiago de Chile, Chile**

(740)- Yordanka Ramírez Pastor

---

(210)- **2013-0368**

(220)- 24/05/2013

(510)- Calzado de atletismo; bandanas [pañuelos para el cuello]; gorras de béisbol; camisetas largas para la playa; ropa para la playa; cinturones [prendas de vestir]; baberos; biquinis; blazers; botas; corbatas de moño; sostenes; gorras; baberos de tela; abrigos; vestidos; orejeras; calzado a saber alpargatas, sandalias, mocasines, botas con cordones, calzado de playa, calzado deportivo, pantuflas de baño, sandalias de baño, zapatillas de baño, zapatillas de interior, zuecos; guantes; camisas de golf; disfraces de Halloween; sombreros; cintas para la cabeza (de vestir); sombrerería; medias, ropa para bebés; chaquetas; jeans; jerseys; pañoletas; mallas; calzas; mitones; corbatas; camisones; camisas para dormir; batas [saltos de cama]; batas [guardapolvos]; pijamas; pantalones; medias; poleras polos; ponchos; impermeables; batas; sandalias; fulares; camisas; zapatos; faldas; pantalones cortos; pantuflas; ropa para dormir; calcetines; medias; suéteres; pantalones de sudadera; sudaderas; trajes de baño; camisetas de tirantes; poleras ajustadas; ropa interior; chalecos; muñequeras.

(511)- 25

(561)- AMERICANINO

(730)- **S.A.C.I. FALABELLA**, domiciliada en **Rosas No. 1665, Santiago de Chile, Chile**

(740)- Yordanka Ramírez Pastor

---

(210)- **2013-0369**

(220)- 24/05/2013

(510)- Calzado de atletismo; bandanas [pañuelos para el cuello]; gorras de béisbol; camisetas largas para la playa; ropa para la playa; cinturones [prendas de vestir]; baberos; biquinis; blazers; botas; corbatas de moño; sostenes; gorras; baberos de tela; abrigos; vestidos; orejeras; calzado a saber alpargatas, sandalias, mocasines, botas con cordones, calzado de playa, calzado deportivo, pantuflas de baño, sandalias de baño, zapatillas de baño, zapatillas de interior, zuecos; guantes; camisas de golf; disfraces de Halloween; sombreros; cintas para la cabeza (de vestir); sombrerería; medias, ropa para bebés; chaquetas; jeans; jerseys; pañoletas; mallas; calzas; mitones; corbatas; camisones; camisas para dormir; batas [saltos de cama]; batas [guardapolvos]; pijamas; pantalones; medias; poleras polos; ponchos; impermeables; batas; sandalias; fulares; camisas; zapatos; faldas; pantalones cortos; pantuflas; ropa para dormir; calcetines; medias; suéteres; pantalones de sudadera; sudaderas; trajes de baño; camisetas de tirantes; poleras ajustadas; ropa interior; chalecos; muñequeras.

(511)- 25

(561)- DENIMLAB

(730)- **S.A.C.I. FALABELLA**, domiciliada en **Rosas No. 1665, Santiago de Chile, Chile**

(740)- Yordanka Ramírez Pastor

---

(210)- **2013-0370**

(220)- 27/05/2013

(510)- Servicios de espectáculos, entretenimientos, recreación y actividades de esparcimientos.

(511)- 41

(531)- 1.1.1 y 27.5.17



- (561)-** LOCOMOCIÓN  
**(730)-** **ANTONIO LÓPEZ DE QUERALTA PRADO**, domiciliada en **Santa Rita, No.172, entre**  
**(740)-** **Corona y Padre Pico, municipio, provincia Santiago de Cuba, República de Cuba**
- 

- (210)-** **2013-0372**  
**(220)-** 27/05/2013  
**(510)-** Papel, cartón y artículos de estas materias no comprendidos en otras clases; productos de imprenta; artículos de encuadernación; fotografías; papelería; adhesivos (pegamentos) para la papelería o la casa; material para artistas; pinceles; máquinas de escribir y artículos de oficina (excepto muebles); material de instrucción o de enseñanza (excepto aparatos); materias plásticas para embalaje (no comprendidas en otras clases); caracteres de imprenta; clichés.  
**(511)-** 16  
**(510)-** Vestidos, calzados, sombrerería.  
**(511)-** 25  
**(510)-** Publicidad, comercialización y ventas de souvenirs: bolígrafos, llaveros, portavasos, gorras, cenicero encendedores.  
**(511)-** 35  
**(531)-** 3.9.18, 26.4.18, 27.5.9 y 27.5.10

**(540)-**



- (561)-** EDICIONES POLYMITA  
**(730)-** **JULIO ANGEL LARRAMENDI JOA**, domiciliada en **calle 3ra No. 806 entre 8 y 10,**  
**(740)-** **municipio, provincia La Habana, República de Cuba**  
Reynol Sampedro Vázquez
- 

- (210)-** **2013-0373**  
**(220)-** 27/05/2013  
**(510)-** Servicios de entretenimiento; provisión de servicios culturales; organización de competencias (educación o entretenimiento) en particular vía internet; organización y dirección de conciertos; proveer publicaciones electrónicas descargables en línea; publicación de hojas informativas, libros y revistas; publicación de hojas informativas, libros y revistas en línea; concursos para propósitos educativos o de entretenimiento; juegos ofrecidos en línea en una red de computadoras; actividades deportivas y culturales; servicio de compartir fotografías y compartir videos; publicación de blogs en Internet, ofreciendo contenido de usuario-generado o específico.  
**(511)-** 41  
**(561)-** HAVANA CLUB GAP YEAR  
**(730)-** **HAVANA CLUB HOLDING S.A.**, domiciliada en **5, rue Eugène Ruppert L-2453**  
**Luxembourg, Luxemburgo**  
**(740)-** Haliveth León Villaverde
-

**Solicitudes**

**(210)- 2013-0374**

**(220)-** 27/05/2013

**(510)-** Servicios de entretenimiento; provisión de servicios culturales; organización de competencias (educación o entretenimiento) en particular vía internet; organización y dirección de conciertos; proveer publicaciones electrónicas descargables en línea; publicación de hojas informativas, libros y revistas; publicación de hojas informativas, libros y revistas en línea; concursos para propósitos educativos o de entretenimiento; juegos ofrecidos en línea en una red de computadoras; actividades deportivas y culturales; servicio de compartir fotografías y compartir videos; publicación de blogs en Internet, ofreciendo contenido de usuario-generado o específico

**(511)-** 41

**(531)-** 1.1.1, 1.5.1, 18.5.1, 22.5.12, 26.11.12 y 27.1.12

**(540)-**



**(561)-** HAVANA CLUB

**(730)- HAVANA CLUB HOLDING S.A.,** domiciliada en **5, rue Eugène Ruppert L-2453 Luxembourg, Luxemburgo**

**(740)-** Haliveth León Villaverde

---

**(210)- 2013-0375**

**(220)-** 27/05/2013

**(510)-** Circuitos integrados; chips de computadora; tarjetas gráficas; chipset gráficos HD

**(511)-** 9

**(561)-** IRIS

**(730)- INTEL CORPORATION,** domiciliada en **2200 Mission College Boulevard Santa Clara, California 95052-8119, Estados Unidos de América**

**(740)-** Beatriz Triana López

---

**(210)- 2013-0376**

**(220)-** 28/05/2013

**(510)-** Servicios de publicidad, gestión de negocios comerciales; administración comercial, trabajos de oficina y comercio online referidos a la compra - venta de inmuebles

**(511)-** 35

**(510)-** Servicios de negocios inmobiliarios.

**(511)-** 36

**(510)-** Servicios personales y sociales (mediación) de trámites para la compra - venta de inmuebles

**(511)-** 45

**(561)-** TECNOCASA

**(730)(740)- YOSUÁN CRESPO GARCÍA,** domiciliada en **Línea del Oeste No. 607, apto 2, entre Luis Estévez y Lacret, municipio, provincia La Habana, República de Cuba**

---

**(210)- 2013-0379**

**(220)-** 30/05/2013

**(510)-** Producto químico para uso agrícola, hortícola y forestal, excepto fungicidas, herbicidas insecticidas y parasiticidas.

**(511)-** 1

**(561)-** BIOBRAS

**(730)- CENTRO DE ESTUDIOS DE PRODUCTOS NATURALES (CEPN),** domiciliada en **Zapata entre G y Mazón, municipio, provincia La Habana, República de Cuba**

**(740)-** Haliveth León Villaverde

---

**Año CXII**

**Boletín Oficial N°302**

**Solicitudes**

**(210)- 2013-0381**

**(220)- 30/05/2013**

**(510)-** Productos farmacéuticos en el campo de la nutrición, tales como proteínas, vitaminas, sustancias dietéticas para uso médico; suplementos alimenticios adaptados para uso médico; preparaciones hechas a base de hierbas medicinales para uso médico; bebidas dietéticas para uso médico en forma de malteadas; productos alimenticios dietéticos, nutricionales y fortificados para uso médico, suplementos nutricionales para uso médico para uso en alimentos y suplementos dietéticos para uso médico para el consumo humano, suplementos alimenticios minerales para uso médico, suplementos nutricionales, hierbas medicinales para uso médico; té medicinal; preparaciones para elaborar bebidas dietéticas o medicadas, a saber, jarabes y polvos de uso médico; jarabes para uso farmacéutico; productos alimenticios nutricionales fortificados naturalmente para uso médico; confitería y dulcería para uso médico.

**(511)- 5**

**(561)- TRIVANCE**

**(730)- SANOFI, domiciliada en 54 Rue La Boétie, 75008 Paris, Francia**

**(740)- Yordanka Ramírez Pastor**

---

**(210)- 2013-0382**

**(220)- 03/06/2013**

**(510)-** Servicios de investigaciones de mercado, estudios de factibilidad económica, conformación de objetos sociales, estatutos, contratación de personal.

**(511)- 35**

**(510)-** Consultoría en materia financiera, económica, fiscal y en cualquier otra vinculada a la actividad económica.

**(511)- 36**

**(510)-** Servicios de agencia de viaje.

**(511)- 39**

**(510)-** Cursos talleres, y cualquier otra actividad dirigida a la transmisión de conocimientos relacionados con los procesos de formación y funcionamiento de desarrollo local, organización y realización de eventos.

**(511)- 41**

**(510)-** Servicios de desarrollo de proyectos, actualización, diseño, consultoría, instalación y mantenimiento de software, servicio de diseño gráfico, asesoramiento en arquitectura, asesoramiento en protección ambiental, análisis de sistemas informáticos, elaboración de planos de construcción, servicio de una página Web, trabajo de ingeniería (peritajes)

**(511)- 42**

**(510)-** Asesoría general en materia legal.

**(511)- 45**

**(561)- SCENIUS**

**(210)- (730)(740) LUIS ALBERTO DUEÑAS CASAL , domiciliada en avenida 43, número 5220, apartamento 4, entre 52 y 54, municipio Playa , provincia La Habana, República de Cuba**

---

**(210)- 2013-0384**

**(220)- 04/06/2013**

**(510)-** Servicio de reproducción de documentos.

**(511)- 35**

**(510)-** Servicios de imprenta, impresión de fotografías, impresión en offset, servicios de grabado, retocado de fotos.

**(511)-**

**(561)-**

**(730)-**

**(740)-**

**(511)- 40**

**(510)-** Servicios de fotográficos.

**(511)- 41**

**(510)-** Servicios de diseño de artes gráficas.

**(511)- 42**

**(531)- 27.5.9, 27.5.10 y 27.5.17**

**(540)-**

**DVD'Vinci**

**(561)- DVD'VINCI**

**(730)(740)- IHOSVANY DEL VALLE DOMÍNGUEZ; ROQUE DAVID SOTOLONGO RODRÍGUEZ,**

**Solicitudes**

domiciliada en **Felipe Poey No. 455, apto 3 entre Carmen y Patrocinio; calle 10 No. 502, apto 201, entre 21 y 23, municipio, provincia La Habana, República de Cuba**

---

**(210)- 2013-0385**

**(220)-** 04/06/2013

**(510)-** Instrumentos agrícolas que no sean accionados manualmente; cadenas motrices que no sean para vehículos terrestres; incubadoras de huevos; herramientas (máquinas); distribuidores automáticos; motores eléctricos que no sean para vehículos terrestres.

**(511)-** 7

**(531)-** 6.1.2, 6.19.11 y 27.5.17

**(540)-**



**(561)-** IPACOL

**(730)(740)-** **IPACOL MAQUINAS AGRICOLAS LTDA**, domiciliada en **Rua Quatro, No. 257, Distrito Industrial na Cidade de Veranópolis, Río Grande do Sul, Brasil**

---

**(210)- 2013-0388**

**(220)-** 06/06/2013

**(510)-** Para distinguir los servicios de un estudio de grabación, servicios de espectáculos musicales.

**(511)-** 41

**(531)-** 16.1.4, 27.5.3 y 27.5.17

**(540)-**



**(561)-** Y2 Y2P PRODUCTIO´S- COMPANY

**(730)(740)-** **LUIS YOEL CARMONA SÁNCHEZ**, domiciliada en **calle 81 No. 21814 apto. 12, entre 218 y 218A, municipio, provincia La Habana, República de Cuba**

---

**(210)- 2013-0389**

**(220)-** 06/06/2013

**(510)-** Papel, cartón y artículos de estas materias no comprendidos en otras clases; productos de imprenta; artículos de encuadernación; fotografías; papelería; adhesivos (pegamentos) para la papelería o la casa; material para artistas; pinceles; máquinas de escribir y artículos de oficina (excepto muebles); material de instrucción o de enseñanza (excepto aparatos); materias plásticas para embalaje (no comprendidas en otras clases); caracteres de imprenta; clichés.

**(511)-** 16

**(531)-** 24.9.2, 27.5.1, 27.5.9 y 27.5.10

(540)-



(561)- IMPRESSIONS PINDO 2000

(730)- **PT PURINUSA EKAPERSADA; PT PINDO DELI PULP AND PAPER MILLS**, domiciliada en **Plaza BII Tower II, 9th Floor, Jl. M.H. Thamrin No. 51, Jakarta 10350, Indonesia**

(740)- Yordanka Ramírez Pastor

---

(210)- **2013-0391**

(220)- 07/06/2013

(510)- Carne, pescado, carne de ave y carne de caza; extractos de carne; frutas y verduras, hortalizas y legumbres en conserva, congeladas, secas y cocinas; jaleas, confituras, compotas; huevos; leche y productos láteos; aceites y grasas comestibles.

(511)- 29

(510)- Café, té, cacao y sucedáneos del café; arroz; tapioca y sagú; harinas y preparaciones a base de cereales; pan, productos de pastelería y confitería; helados; azúcar, miel, jarabe de melaza; levadura, polvos de hornear; sal; mostaza; vinagre, salsas (condimentos); especias; hielo.

(511)- 30

(510)- Frutas y verduras, hortalizas y legumbres frescas.

(511)- 31

(531)- 6.19.13 y 27.5.1

(540)-



(561)- LA HUERTA

(730)- **FRIGORIZADOS LA HUERTA, S.A.. DE C.V.**, domiciliada en **calle 1 número 140, Colonia Medio, San Francisco de los Romo, Aguascalientes, México**

(740)- Yordanka Ramírez Pastor

---

(210)- **2013-0392**

(220)- 10/06/2013

(510)- Servicios de asistencia comercial, servicios de promocionales y de publicidad.

(511)- 35

(510)- Servicios de asistencia financiera.

(511)- 36

(510)- Servicios de mensajería (correo o mercancías), distribución de mensajes, servicios asistencia técnica y servicios de consultoría relacionada con la mensajería.

(511)- 39

(531)- 27.5.4

(540)-



(561)- BRUIDA

(730)(740)- **MIGUEL ANGEL GONZALEZ ALLER**, domiciliada en **avenida 45 No. 8818, entre 88 y 90, municipio, provincia La Habana, República de Cuba**

---

**Solicitudes**

- (210)- **2013-0395**  
(220)- 11/06/2013  
(510)- Suplemento Nutricional  
(511)- 5  
(531)- 26.1.24, 27.5.1 y 27.5.17  
(540)-



- (561)- VERDESSANA  
(730)- **INSTITUTO FINLAY CENTRO DE INVESTIGACIÓN-PRODUCCIÓN DE SUEROS Y VACUNAS**, domiciliada en **avenida 27 número 19805, La Coronela, La Lisa, municipio Playa, provincia La Habana, República de Cuba**  
(740)- Sucret Beoto Ramos
- 

- (210)- **2013-0396**  
(220)- 11/06/2013  
(510)- Máquinas de coser; máquinas de corte; transportadores (máquinas); motores para máquinas de coser.  
(511)- 7  
(531)- 27.5.1  
(540)-

**Yamato**

- (561)- YAMATO  
(730)- **YAMATO MISHIN SEIZO KABUSHIKI KAISHA**, domiciliada en **4-12, Nishitemma 4-chome, kita-ku, Osaka-shi, Osaka 530-0047, Japan, Japón**  
(740)- Yordanka Ramírez Pastor
- 

- (210)- **2013-0397**  
(220)- 11/06/2013  
(510)- Materiales impresos relacionados con la educación de la salud dental.  
(511)- 16  
(510)- Servicios de educación relacionados con la salud dental.  
(511)- 41  
(531)- 1.3.17, 1.3.20, 2.5.24, 10.5.1 y 26.4.22  
(540)-



- (561)- COLGATE BRIGHT SMILES, BRIGHT FUTURES  
(730)- **COLGATE-PALMOLIVE COMPANY**, domiciliada en **300 Park Avenue New York, N.Y. 10022, Estados Unidos de América**  
(740)- Yordanka Ramírez Pastor
-

**Solicitudes**

- (210)- 2013-0398**
- (220)-** 11/06/2013
- (510)-** Materiales impresos relacionados con la educación de la salud dental.
- (511)-** 16
- (510)-** Servicios de educación relacionados con la salud dental
- (511)-** 41
- (531)-** 2.9.10, 26.1.11, 26.1.14, 26.4.22, 27.5.9 y 27.5.10
- (540)-**



- (561)-** TOOTH DEFENDERS
  - (730)-** **COLGATE-PALMOLIVE COMPANY**, domiciliada en **300 Park Avenue New York, N.Y. 10022, Estados Unidos de América**
  - (740)-** Yordanka Ramírez Pastor
- 

- (210)- 2013-0399**
  - (220)-** 11/06/2013
  - (510)-** Dentífricos, pasta dental, enjuagues y cosméticos blanqueadores.
  - (511)-** 3
  - (561)-** COLGATE TOTAL
  - (730)-** **COLGATE-PALMOLIVE COMPANY**, domiciliada en **300 Park Avenue New York, N.Y. 10022, Estados Unidos de América**
  - (740)-** Yordanka Ramírez Pastor
- 

- (210)- 2013-0401**
  - (220)-** 11/06/2013
  - (510)-** Dentífricos, pasta dental, enjuagues y cosméticos blanqueadores.
  - (511)-** 3
  - (561)-** COLGATE
  - (730)-** **COLGATE-PALMOLIVE COMPANY**, domiciliada en **300 Park Avenue New York, N.Y. 10022, Estados Unidos de América**
  - (740)-** Yordanka Ramírez Pastor
- 

- (210)- 2013-0402**
- (220)-** 11/06/2013
- (510)-** Vestidos, calzado, sombrería.
- (511)-** 25
- (510)-** Publicidad, comercialización y ventas de souvenirs: bolígrafos, llaveros, portavasos, gorras, ceniceros, encendedores.
- (511)-** 35
- (510)-** Servicios de restauración (alimentación); hospedaje temporal. Servicios de bar, restaurantes y cafeterías.
- (511)-** 43
- (531)-** 27.5.1, 27.5.9, 27.5.10 y 27.5.17

Solicitudes  
(540)-

Paladar  
*Aché*  
Bar- Restaurante

- (561)- PALADAR ACHE BAR-RESTAURANTE  
(730)(740)- **ANTONIO FELIPE AZORIN VILLAR; GARDENIA ELOISA HERNANDEZ CALZADA,** domiciliada en **avenida 38 No. 4106, entre 41 y 43, municipio, provincia Cienfuegos, República de Cuba**
- 

- (210)- **2013-0403**  
(220)- 12/06/2013  
(510)- Bisutería.  
(511)- 14  
(510)- Cuero y cuero de imitación, productos de estas materias no comprendidos en otras clases.  
(511)- 18  
(510)- Prendas de vestir, calzado, artículos de sombrería.  
(511)- 25  
(510)- Juegos y juguetes.  
(511)- 28  
(510)- Administración de negocios comerciales, gestión de negocios comerciales, servicios de venta al detalle en comercios.  
(511)- 35  
(531)- 26.4.18, 26.4.24, 27.5.1 y 27.5.17  
(540)-

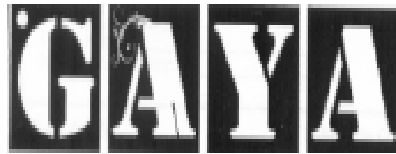

- (561)- GAYA  
(730)(740)- **LIVÁN PUERTAS LEÓN; YURI REYES GIL,** domiciliada en **Ave. Salvador Allende, edif. 867, apto 102, entre Xifre y Placencia, municipio, provincia La Habana, República de Cuba**
- 

- (210)- **2013-0404**  
(220)- 12/06/2013  
(510)- Para distinguir una revista.  
(511)- 16  
(561)- ECOS DEL BARRIO  
(730)(740)- **JULIO JESÚS CUBRIA PEREGRINO,** domiciliada en **calle 21 No. 405 altos, entre F y G , Vedado, municipio, provincia La Habana, República de Cuba**
- 

- (210)- **2013-0405**  
(220)- 12/06/2013  
(510)- Los preamplificadores de micrófono, amplificadores de auriculares, sistemas de altavoces y altavoces, monitores de estudio, los productos de amplificación de instrumentos musicales, amplificadores para guitarras, bajos y teclados, accesorios de amplificación de sonido, controladores de pie, es decir, procesadores de sonido, ecualizadores.  
(511)- 9  
(561)- BUGERA  
(730)- **MUSIC GROUP IP LTD.,** domiciliada en **Trident Chambers, Wickhams Cay, P.O. Box 146, Road Town, Tortola, British Virgin Islands, Islas Vírgenes Británicas**  
(740)- María Amparo Santana Calderín
-

**Solicitudes**

**(210)- 2013-0406**

**(220)-** 12/06/2013

**(510)-** Producto farmacéutico para quimioterapia, anticanceroso

**(511)-** 5

**(561)-** GEMBIO

**(730)-** **LABORATORIOS BAGÓ, S.A.**, domiciliada en **Bernardo de Irigoyen 248 Cap. Fed. Buenos Aires, Argentina**

**(740)-** María Amparo Santana Calderín

---

**(210)- 2013-0407**

**(220)-** 12/06/2013

**(510)-** Vinos.

**(511)-** 33

**(531)-** 19.1.5, 25.1.5, 25.1.15, 25.5.1, 26.1.22 y 27.5.1

**(540)-**



**(561)-** LA VALENTINA

**(730)(740)-** **CIRA VALENTINA PÉREZ COCA**, domiciliada en **Nieves Morejón No. 81 entre A y B, Cabaiguán, municipio, provincia Sancti Spíritus, República de Cuba**

---

**(210)- 2013-0408**

**(220)-** 13/06/2013

**(510)-** Servicios de instalación y montaje de luminarias, elementos decorativos, artísticos, artesanales, alfombras, cortinas, muebles, pinturas (cuadros), serigrafías (servicio llave e mano).

**(511)-** 37

**(510)-** Servicios integrales de decoración de interiores; diseño de artes gráficas e industrial.

**(511)-** 42

26.1.18 y 27.5.17

**(531)-**

**(540)-**



**(561)-** GOLIATH DECORACIONES

**(730)(740)-** **LUIS ALEXIS LIMA LEONARD**, domiciliada en **Santa Clara No. 164, apto H, entre Cuba y San Ignacio, municipio, provincia La Habana, República de Cuba**

---

**Nombres comerciales**

**Solicitudes**

**(210)- 2012-0019**

**(220)-** 22/11/2012

**(510)-** Para identificar a la persona jurídica dedicada a prestar servicios técnicos de aviación, los que comprenden reparación y mantenimiento de aeronaves, sus motores, partes, piezas y agregados, embalaje y desactivación, así como el entrenamiento de personal en la técnica de aviación, los que pueden realizarse a las FAR, a terceros, así como exportaciones directas a aeronaves extranjeras; fabricar, ensamblar y reparar equipos y sistemas eléctricos y electrónicos, neumáticos e hidráulicos de uso general; fabricar, ensamblar y reparar estructuras metálicas para diversos fines, prestar servicios de acabado que incluyan tapicería y pintura de diferentes artículos; fabricar, ensamblar carpintería de aluminio, cubiertas textiles, PVC y realizar su montaje y servicio de posventa; fabricar y reparar muebles y equipos neutros; fabricar piezas de goma, moldes y troqueles y piezas de repuesto; calibración y reparación de instrumentos de medición. Cursos y asesoramiento especializado de metrología.

**(561)-** EMI YG

**(730)- EMPRESA MILITAR INDUSTRIAL «YURI GAGARIN»,** domiciliada en **calle 15 esquina 86A, municipio Playa, provincia La Habana, República de Cuba**

**(740)-** Acela Batista García

---

**(210)- 2013-0012**

**(220)-** 07/06/2013

**(510)-** Exploración y explotación de los minerales y metales acompañantes existentes en las concesiones mineras y en el Área de Reconocimiento, su procesamiento, incluyendo la fundición y refinación y la comercialización de los mismos, ya sea los minerales procesados, concentrados y/o chatarra, así como la cogeneración y venta.

**(561)-** EMINCAR, EMPRESA MINERA DEL CARIBE, S.A.

**(730)- EMPRESA MINERA DEL CARIBE, S.A.,** domiciliada en **Edificio Santa Clara, Oficina 130, Miramar Trade Center, 11300, municipio, provincia La Habana, República de Cuba**

**(740)-** Julio Antonio Gonzalez Pupo; Mercedes Valdes Mesa; Sandra Rojas Gutierrez

---

**Año CXII**

**Boletín Oficial N°302**

**Lemas comerciales**

**Solicitudes**

**(210)- 2013-0008**

**(220)-** 13/03/2013

**(510)-** Para popularizar los servicios consistentes en diseño, consultoría, proyectos de ingeniería, investigaciones hidráulicas topogeodésicos y aplicados

**(561)-** NUESTRA EXPERIENCIA, SU MAYOR GARANTÍA

**(730)-** **EMPRESA DE INVESTIGACIONES Y PROYECTOS HIDRÁULICOS**, domiciliada en **Avenida de la Libertad, número 20, entre Alonso Fruto y Candelaria, municipio Camagüey, provincia Camagüey, República de Cuba**

**(740)-** Nuris Castro Torres

---

**(210)- 2013-0011**

**(220)-** 22/03/2013

**(510)-** Para popularizar los servicios de fomentar y conservar los bosques, producir y comercializar productos forestales, maderos y no maderos, cultivar, acopiar, beneficiar y comercializar el café. (Bienes terminados). Brindar servicios de transporte, talleres, construcción y reparación de locales, oficinas, viviendas y otros inmuebles. Producir y comercializar productos a partir de materias primas forestales tales como: madera aserrada, rolliza, objetos de demanda popular. Producir, beneficiar y comercializar el café.

**(561)-** LLENOS DE VERDOR

**(730)-** **EMPRESA FORESTAL INTEGRAL MAYARÍ**, domiciliada en **avenida Maceo número 119, 83000, municipio Mayarí, provincia Holguín, República de Cuba**

**(740)-** Elizabeth Sánchez García

---

**(210)- 2013-0019**

**(220)-** 30/04/2013

**(510)-** Para popularizar los productos y servicios consistentes en la ejecución de proyectos de investigación, servicios científico-técnicos de alto valor agregado y producciones especializadas utilizando tecnologías nucleares y de avanzada.

**(561)-** PONEMOS A SU DISPOSICIÓN LAS HERRAMIENTAS QUE MUEVEN NUESTROS CONOCIMIENTOS

**(730)-** **CENTRO DE INGENIERÍA AMBIENTAL DE CAMAGÜEY**, domiciliada en **avenida Finlay kilómetro 2½, municipio Puerto Príncipe, provincia Camagüey, República de Cuba**

**(740)-** Naymi de la Caridad Labrada Arevalo

---

**(210)- 2013-0021**

**(220)-** 20/05/2013

**(510)-** Para llamar la atención del público sobre los servicios de una productora de música y espectáculos musicales, promoción de la música cubana en varios de sus géneros, las formas de expresión recreativas como exposiciones fotográficas y pictóricas (NAIF) con fines culturales o educativos; agrupar artistas tanto inéditos como los más relevantes mezclándolos con técnicas audiovisuales, catálogo de talentos artísticos en general

**(561)-** AL AMPARO DE UNA TRADICIÓN

**(730)(740)-** **REINIER MORALES REPILADO**, domiciliada en **calle 140 número 3513 interior, entre 35 y 37, municipio Marianao, provincia La Habana, República de Cuba**

---

**(210)- 2013-0022**

**(220)-** 29/05/2013

**(510)-** Para popularizar los servicios de vigilancia, con fuerzas de seguridad y protección a entidades estatales y mercantiles de capital totalmente cubano todas pertenecientes al sistema del Ministerio de la Informática y las Comunicaciones, servicios de estudios, asesoría y formulación de recomendaciones en materia de seguridad y protección, servicios de custodia y traslado de valores, servicios de instrucción en materias de seguridad y protección, servicios de instalación de receptáculos y sellaje de oficinas y

**Solicitudes**

locales, servicios de elaboración de credenciales para la identificación de personas, servicios de proyectos, instalación, reparación y mantenimiento de los medios de seguridad.

(561)- EMPRESA SEPCOM, ESCUDO PROTECTOR DEL MINCON

(730)- **EMPRESA DE SEGURIDAD Y PROTECCIÓN DEL MINISTERIO DE LAS COMUNICACIONES**, domiciliada en **Avenida Carlos III esquina Santiago, municipio Centro Habana, provincia La Habana, República de Cuba**

(740)- Dina Martínez Martínez

---

(210)- **2013-0023**

(220)- 30/05/2013

(510)- Para llamar la atención del público respecto a productos de alto valor agregado en la esfera de la innovación tecnológica y el medio ambiente.

(561)- AGREGANDO VALOR AL CONOCIMIENTO

(730)- **GRUPO EMPRESARIAL INNOMAX**, domiciliada en **calle 20 número 4112, entre 41 y 47, Miramar, municipio Playa, provincia La Habana, República de Cuba**

(740)- Idania Rosales Franco

---

(210)- **2013-0025**

(220)- 20/06/2013

(510)- Para llamar la atención del público sobre los servicios de comercialización y reposición de piezas y agregados nuevos: servicios de diagnóstico automotriz altamente especializado y reparación automotriz capital; servicio de asesoría técnica en explotación del transporte y servicios de posventa y garantía, servicios de auxilio en la vía, reparaciones de equipos industriales y domésticos.

(561)- HACEMOS LA LOGÍSTICA MÁS SEGURA

(730)(740)- **LEONEL ÁLVAREZ GONZÁLEZ**, domiciliada en **1 oeste No. 1110-A Esquina R. Pinto, municipio Guantánamo, provincia Guantánamo, República de Cuba**

---

(210)- **2013-0026**

(220)- 28/06/2013

(510)- Para llamar la atención del público sobre los servicios en reparación, mantenimiento, remotoración, acoplamiento especiales, puesta en marcha, auxilio (recogida) y taller automotriz para equipos de transporte de cualquier nomenclatura. Producir, ensamblar, recuperar y comercializar equipos de transporte de cualquier nomenclatura, servicios de diagnóstico de equipos automotrices, de reciclaje de equipos automotrices, sistemas de inyección, motores de combustión interna y sus agregados, así como su mantenimiento y reparación.

(561)- GARANTIZAMOS TU RECORRIDO POR NUESTRO VERDE CAIMÁN

(730)- **EMPRESA INTEGRAL DE SERVICIOS AUTOMOTORES « JOSÉ SMITH COMAS»**, EISA, domiciliada en **avenida Saratoga número 97, entre Luis Casas Romero y ave. Finlay, municipio Camagüey, provincia Camagüey, República de Cuba**

(740)- Johanna Delgado Naranjo

---

**Año CXII**  
**Boletín Oficial N°302**  
**Emblemas empresariales**  
**Solicitudes**

**(210)- 2013-0021**

**(220)-** 22/03/2013

**(510)-** Para identificar a la persona jurídica dedicada a fomentar y conservar los bosques, producir y comercializar productos forestales, maderos y no maderos, cultivar, acopiar, beneficiar y comercializar el café. (Bienes terminados). Brindar servicios de transporte, talleres, construcción y reparación de locales, oficinas, viviendas y otros inmuebles. Producir y comercializar productos a partir de materias primas forestales tales como: madera aserrada, rolliza, objetos de demanda popular. Producir, beneficiar y comercializar el café.

**(531)-** 26.4.11 y 26.11.11

**(540)-**



**(561)-** MADEMA

**(730)-** **EMPRESA FORESTAL INTEGRAL MAYARÍ**, domiciliada en **Avenida Maceo número 119, 83000, municipio Mayarí, provincia Holguín, República de Cuba**

**(740)-** Elizabeth Sánchez García

---

**(210)- 2013-0025**

**(220)-** 09/04/2013

**(510)-** Para identificar a la persona jurídica dedicada a: Investigaciones biomédicas enmarcadas dentro de la docencia médica, investigación, formación de recursos humanos y prestación de servicios científico-técnicos.

**(531)-** 27.5.1 y 27.5.17

**(540)-**



**(561)-** UNIB

**(730)-** **UNIDAD DE INVESTIGACIONES BIOMÉDICAS**, domiciliada en **Carretera de Acueducto y Circunvalación, municipio Santa Clara, provincia Villa Clara, República de Cuba**

**(740)-** DANAY HEREDIA RUIZ

---

**(210)- 2013-0035**

**(220)-** 14/05/2013

**(510)-** Para identificar a la persona jurídica dedicada a producción y comercialización de productos químicos destinados a combatir plagas y enfermedades en la agricultura y salud pública

**(531)-** 1.15.15, 25.1.5, 25.7.20, 26.3.7 y 26.3.16

**(540)-**



**(561)-** AGRIA

**(730)-** **AGRIA S.A.**, domiciliada en **Edificio Beijing, ofic. 109, Miramar Trade Center, municipio , provincia La Habana, República de Cuba**

**(740)-** STEFAN OVIES NALIMOV

---

**Solicitudes**

**(210)- 2013-0036**

**(220)-** 17/05/2013

**(510)-** Para identificar a la persona jurídica dedicada a prestar servicios de transportación de carga general, de remolque a equipos de construcción y transporte automotor; de diagnóstico, reparación, mantenimiento y remotorización de equipos de transporte automotor pesado, de construcción y sus agregados, de chapistería, tapicería y pintura, de reparación y recuperación de baterías y radiadores y de postventa; comercializar agregados, baterías, neumáticos, cámaras y otros insumos de la mecanización, prestar servicios de transportación de personal por vía automotor; servicios de diagnóstico, reparación y mantenimiento de equipos de transporte automotor ligeros, de fregado, engrase y ponchera; de alquiler de almacenes, de parqueo; ofrecer servicios sobre normas de almacenamiento con definición de equipamiento tecnológico; medios de almacenamiento, equipos y dispositivos de manipulación; de asesoría, asistencia técnica y consultoría en la actividad de transporte; servicios científico-técnicos y de ejecución de proyectos de I+D e innovación tecnológica en las actividades de logística y transportación y recreación.

**(531)-** 18.1.8, 26.11.12, 27.5.14 y 27.5.17

**(540)-**



**(561)-** ETC

**(730)-** **EMPRESA DE TRANSPORTE DE LA CONSTRUCCIÓN DE SANCTI SPÍRITUS**, domiciliada en **carretera Central km 381, municipio Sancti Spiritus, provincia Sancti Spiritus, República de Cuba**

**(740)-** ADDIEL PRIETO GONZÁLEZ

---

**(210)- 2013-0037**

**(220)-** 24/05/2013

**(510)-** Para identificar a la persona jurídica dedicada a dirigir y controlar la actividad técnica-productiva y de comercialización de arroz y otros granos en las empresas que integran el Grupo a nivel nacional

**(531)-** 5.3.14, 26.3.23 y 27.5.1

**(540)-**



**(561)-** GAIG, GRUPO AGROINDUSTRIAL DE GRANOS

**(730)-** **GRUPO AGROINDUSTRIAL DE GRANOS**, domiciliada en **Edificio MINAG piso 2. Conil s/n esquina Avenida Independencia, municipio Plaza de la Revolución, provincia La Habana, República de Cuba**

**(740)-** Yenía Almaguer Cuba

---

**(210)- 2013-0039**

**(220)-** 03/06/2013

**(510)-** Para identificar a la persona jurídica dedicada a producir, montar y comercializar de forma mayorista productos y sistemas basados en Carpintería de Madera; brindar servicios de post-venta a estos productos y sistemas; brindar servicios de montaje, reparación y mantenimiento a la tecnología industrial para la producción de carpintería de madera. Brindar servicios de alquiler de equipos tecnológicos para la carpintería de madera; brindar servicios de transportación de sus ventas y servicios; brindar servicios de transportación de carga general; así como diagnóstico, reparación y mantenimiento a equipos de transporte automotor y sus agregados; prestar servicios de alquiler de almacenes y locales, temporalmente disponibles y e parqueo, así como servicios de asesoría y consultoría relacionada con la actividad de carpintería de madera.

**Solicitudes**

**(531)-** 26.4.24, 26.11.12, 26.11.14, 27.5.1 y 27.5.17

**(540)-**



**(561)-** EMPRESA CARPINTERÍA DE MADERA, CARPINTEC

**(730)-** **EMPRESA CARPINTERÍA DE MADERA**, domiciliada en **avenida Independencia kilómetro 5½, municipio Boyeros, provincia La Habana, República de Cuba**

**(740)-** NATACHA SÁNCHEZ MASS

---

**(210)-** **2013-0040**

**(220)-** 03/06/2013

**(510)-** Para identificar la empresa dedicada a comercializar de forma mayorista productos alimenticios y no alimenticios en pesos cubanos, así como brindar servicio de gestión de mantenimiento y medios informáticos en pesos cubanos y alquiler de almacenes y locales. Comercializar de forma mayorista productos ociosos y de lento movimiento. Prestar servicios de alquiler de kioscos y equipos para carnavales, festejos y actos a las entidades radicadas en la provincia.

**(531)-** 18.1.8, 25.3.11 y 27.5.17

**(540)-**



**(561)-** EPAEL

**(730)-** **EMPRESA PROVINCIAL DE ASEGURAMIENTO A ENTIDADES LOCALES**, domiciliada en **calle 113 número 17205 entre 172 y 174, municipio Matanzas, provincia Matanzas, República de Cuba**

**(740)-** Dnia Gómez Abreu

---

**(210)-** **2013-0042**

**(220)-** 07/06/2013

**(510)-** Para identificar la persona jurídica dedicada a la exploración y explotación de los minerales y metales acompañantes existentes en las concesiones mineras y en el área de reconocimiento, su procesamiento, incluyendo la fundición y refinación y la comercialización de los mismos, ya sea los minerales procesados, concentrados y/o chatarra, así como la cogeneración y venta del excedente de la electricidad.

**(531)-** 26.2.5, 26.2.7, 26.11.3, 26.11.8 y 27.5.1

**(540)-**



**(561)-** EMINCAR, EMPRESA MINERA DEL CARIBE, S.A.

**(730)-** **EMPRESA MINERA DEL CARIBE, S.A.**, domiciliada en **Edificio Santa Clara, Oficina 130, Miramar Trade Center, 11300, municipio Playa, provincia La Habana, República de Cuba**

**(740)-** Julio Antonio Gonzalez Pupo

---

**Solicitudes**

- (210)- **2013-0044**  
(220)- 12/06/2013  
(510)- Representación de proyectos y extensiones culturales con temáticas de las artes escénicas.  
(531)- 27.1.12, 27.5.3 y 27.5.17  
(540)-

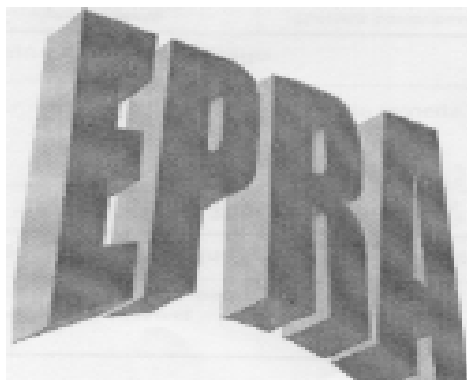

- (561)- EPRA  
(730)- **EMPRESA PROVINCIAL DE REPRESENTACIÓN ARTÍSTICA DE SANTIAGO DE CUBA**, domiciliada en **Santo Tomás, No. 862 entre San Carlos y Santa Rosa, municipio Santiago de Cuba, provincia Santiago de Cuba, República de Cuba**  
(740)- Leagne Blanco Rodicio
- 

- (210)- **2013-0046**  
(220)- 17/06/2013  
(510)- Para distinguir a la persona jurídica dedicada a producir y acopiar de las unidades productoras que atiende, tubérculos, raíces y otras viandas, granos, cereales, hortalizas de hojas, vegetales y frutas en estado natural, procesado artesanalmente o de la minindustria propia de la empresa, ganado menor en pie, sus carnes y carbón vegetal, producir y copiar de las unidades productoras que atiende, para su comercialización mayorista, los excedentes del plan de plantas ornamentales, posturas de frutales, forestales y de flores en pesos cubanos, producir y opiar dentro del ámbito geográfico definido para la agricultura urbana, para comercializar de forma mayorista hortalizas y condimentos frescos y secos con destino al consumo social y a entidades de los Ministerios del Interior y de las Fuerzas Armadas Revolucionarias, restaurantes vegetarianos y familiares, al programa de atención a la familia y a enfermos con atención especial y de orma minorista en los puntos de ventas autorizados por el consejo de la administración municipal, en los que se podrá comercializar además, raíces, tubérculos tropicales, plátano, maíz, sorgo, arroz popular, leña, carbón, aceites de ajonjolí, de maní, de girasol, de palma de corajo y de otras plantas oleaginosas, frutas fresca o deshidratadas, alimento animal (incluye piensos criollos), miel de abejas de la tierra y sus subproductos, pie de cría de aves rústicas y sus huevos, carnes frescas de ganado menor, flores, posturas de plantas frutales, forestales y ornamentales, siempre que se produzca por la propia unidad empresarial de base, producir y comercializar de forma mayorista leche de ganado mayor y menor derivados lácteos (quesos) con destino a la industria láctea, así como leche fresca al sistema de comercio interior (cruzamiento), y de forma minorista a los trabajadores de la entidad que se desempeñan como ordeñadores, todo ello cumpliendo las regulaciones establecidas por los Ministerios del Comercio Interior, de la industria alimenticia y de la agricultura.  
(531)- 5.3.13 y 27.5.17  
(540)-



- (561)- GUMA, EMPRESA AGROPECUARÍA GÜIRA DE MELENA  
(730)- **EMPRESA AGROPECUARÍA**, domiciliada en **Finca Marquetty km 4 1/2 carretera Güira-Cajío, municipio Artemisa, provincia Artemisa, República de Cuba**  
(740)- Isabel Cristina González González
-

**Año CXII**

**Boletín Oficial N°302**

**Rótulos de establecimiento**

**Solicitudes**

**(210)- 2013-0010**

**(220)-** 24/05/2013

**(510)-** Para identificar a la persona jurídica dedicada a dirigir y controlar la actividad técnica-productiva y de comercialización de arroz y otros granos en las empresas que integran el Grupo a nivel nacional

**(531)-** 5.3.13, 26.11.6, 26.11.11 y 27.5.17

**(540)-**



**(561)-** GAIG, GRUPO AGROINDUSTRIAL DE GRANOS

**(730)- GRUPO AGROINDUSTRIAL DE GRANOS**, domiciliada en **Edificio MINAG piso 2. Conil s/n esquina Avenida Independencia, municipio Plaza de la Revolución, provincia La Habana, República de Cuba**

**(740)-** YENIA ALMAGUER CUBA ; DAYANA MORALES GUERRA

---

**(210)- 2013-0011**

**(220)-** 07/06/2013

**(510)-** Exploración y explotación de los minerales y metales acompañantes existentes en las concesiones mineras y en el Área de Reconocimiento, su procesamiento, incluyendo la fundición y refinación y la comercialización de los mismos, ya sea los minerales procesados, concentrados y/o chatarra, así como la cogeneración y venta del excedente de la electricidad.

**(531)-** 26.11.9, 27.5.9 y 27.5.10

**(540)-**



**(561)-** EMINCAR, EMPRESA MINERA DEL CARIBE, S.A.

**(730)- EMPRESA MINERA DEL CARIBE, S.A.**, domiciliada en **Edificio Santa Clara, Oficina 130, Miramar Trade Center, 11300, municipio Playa, provincia La Habana, República de Cuba**

**(740)-** Julio Antonio Gonzalez Pupo; Mercedes Valdes Mesa; Sandra Rojas Gutierrez

---

**(210)- 2013-0012**

**(220)-** 20/06/2013

**(510)-** Para identificar al establecimiento (Facultad de Enfermería) dedicado a realizar la formación de pre y post grado del Licenciado de Enfermería y del Técnico Medio en Enfermería de acuerdo con las necesidades del Sistema Nacional de Salud; controlar la calidad de la formación integral preparación técnica y planes de superación de los profesionales y especialistas que forma; realizar trabajos de investigación de las disciplinas pedagógicas y en las especialidades de Enfermería ) de la salud en general; realizar actividades de extensión universitaria; organizar y realizar actividades científicas y eventos; efectuar acuerdos de colaboración con Instituciones nacionales) Extranjeras; elaborar y ejecutar programas de educación a distancia dentro de las concepciones de la Universidad Virtual; desarrollar medios de enseñanza interactivos; atender a estudiantes autofinanciados

**(531)-** 27.5.1

**(540)-**



**Solicitudes**

- (561)-** UNIVERSIDAD DE CIENCIAS MÉDICAS DE LA HABANA FACULTAD DE ENFERMERÍA FELD  
**(730)-** **FACULTAD DE ENFERMERÍA «LIDIA DOCE»**, domiciliada en **Calle Ramón Pinto No. 202, entre Ensenada y Villanueva, Luyanó, municipio Diez de Octubre, provincia La Habana, República de Cuba**  
**(740)-** María Dolores Consuegra Llapur
-



# Concedidas

## Marcas y otros signos distintivos

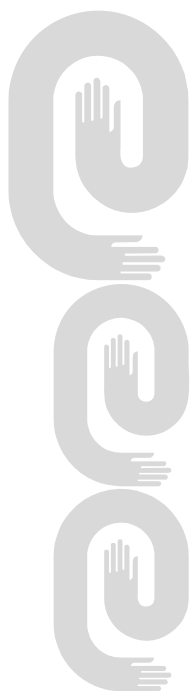

**Marcas comerciales**

**Concedidas**

<b>No. Reg.</b>	<b>Denominación</b>	<b>Titular</b>	<b>Clases</b>	<b>Pub. Sol</b>
2012-0339	COLITAS FELICES NUNCA MIENTEN	SOCIÉTÉ DES PRODUITS NESTLÉ, S.A.	31	31/08/2012
2012-0338	PERROTÓN	SOCIÉTÉ DES PRODUITS NESTLÉ, S.A.	41	31/08/2012
2012-0335	DOMATRA	MERCK KGAA	5	31/08/2012
2012-0225	ORIGEN BY DEL PEDREGAL FAMILY y diseño	VIÑA CARTA VIEJA, S.A.	33	29/06/2012
2012-0223	BBK y diseño	BBK (IP) LIMITED	9	29/06/2012
2012-0222	FACIR y diseño	CENTRO INTERNACIONAL DE LA HABANA S.A.	9	29/06/2012
2012-0221	HALLAZGO y diseño	VASILIEVNA FROLOVA, LIUBOV	25 y 35	29/06/2012
2012-0211	LA SOMBRILLA AMARILLA y diseño	EMPRESA COMERCIALIZADORA DE LA RADIO Y LA TELEVISIÓN RTV COMERCIAL	35 y 41	29/06/2012
2012-0210	LUCAS y diseño	EMPRESA COMERCIALIZADORA DE LA RADIO Y LA TELEVISIÓN RTV COMERCIAL	35 y 41	21/06/2012
2012-0208	PATRONA	INDUSTRIAL PATRONA, S.A. DE C.V.	29	21/06/2012
2012-0207	CFC CAMAGUA y diseño	MEDRANO VIREYA, ARQUIMEDES FERNANDO	16, 25 y 41	21/06/2012
2012-0206	LIRONDA y diseño	GRUPO EMPRESARIAL SERVISA, S.A.	37	21/06/2012
2012-0203	SERTEC y diseño	GRUPO EMPRESARIAL SERVISA, S.A.	37	21/06/2012
2012-0200	UNIMAX y diseño	GRUPO EMPRESARIAL SERVISA, S.A.	37	21/06/2012
2012-0143	MAHARETTO y diseño	PÉREZ GONZÁLEZ, GABRIEL; PÉREZ ÁGUILA, SANDY; SANTIESTEBAN CASTRO, WILFREDO	9, 35, 41 y 42	18/05/2012
2012-0126	FERNANDO VELÁZQUEZ	VELÁZQUEZ TORRES, FERNANDO OSMIL	16, 20 y 21	18/05/2012
2012-0085	LADY IN RED BSAS y diseño	HERRERO REGO, ESTRELLA DOLORES	25 y 35	18/05/2012
2012-0037	LA COLONIAL y diseño	EDUARDO SÁNCHEZ TOIRAC	43	15/04/2012
2012-0023	BLUEREEF y diseño	YASSER TORRES NIEBLA	16, 25, 35, 39, 41 y 42	15/03/2012
2012-0008	PERMEX 25 EC y diseño	FARMEX S.A.	5	15/03/2012
2012-0007	DELTA 5% SC y diseño	FARMEX S.A.	5	15/03/2012
2012-0006	TEMEFAR 1% G y diseño	FARMEX S.A.	5	15/03/2012

**Año CXII**  
**Boletín Oficial N°302**

<b>No. Reg.</b>	<b>Denominación</b>	<b>Titular</b>	<b>Clases</b>	<b>Pub. Sol</b>
2011-0669	INSPIRE THE NEXT	KABUSHIKI KAISHA HITACHI SEISAKUSHO (D/B/A HITACHI LTD)	1, 2, 3, 4, 5, 6, 7, 8, 9, 10, 11, 12, 13, 15, 16, 17, 35, 36, 37, 38, 39, 40, 41, 42, 43, 44 y 45	21/06/2012
2011-0665	HABANITA ´S y diseño	FÉLIX JUAN RODRÍGUEZ RODRÍGUEZ	25 y 35	15/02/2012
2011-0664	MERCY NODARSE y diseño	MERCEDES NODARSE AVEDO	24, 25 y 35	15/02/2012
2011-0661	NUTRIFLEX LIPID	B. BRAUN MELSUNGEN AG	5 y 10	15/03/2012
2011-0659	NORTH STAR y diseño	BEIJING NORTH START S & T DEVELOPMENT CO., LTD.	1, 2, 3, 6, 7, 8, 9, 10, 11, 12, 16, 18, 19, 20, 21, 22, 23, 24, 25, 26, 28 y 35	15/03/2012
2011-0625	TÍNIMA y diseño	EMPRESA CERVECERÍA TÍNIMA	32	18/05/2012
2011-0582	EMSUNE, EMPRESA DE SERVICIOS DE LA UNIÓN ELÉCTRICA y diseño	EMSUNE, EMPRESA DE SERVICIOS DE LA UNIÓN ELÉCTRICA	35, 36, 37, 39, 41 y 43	31/01/2012
2011-0576	MAPLE LODGE FARMS y diseño	MAPLE LODGE FARMS LTD	29	21/06/12
2011-0540	NOVAFARMA MEDICINA AL DÍA y diseño	TURISMO Y SALUD, S.A.	3, 5, 35, 39 y 44	31/01/12
2011-0476	CF y diseño	COMPAÑÍA FIDUCIARIA, S.A.	36	15/11/2011
2011-0459	STARBIEN y diseño	COLOMÉ TORRES, JOSÉ RAÚL	43	15/11/2011
2011-0458	,BIEN y diseño	COLOMÉ TORRES, JOSÉ RAÚL	43	15/11/2011
2011-0445	CRIAM	EUROTRADE WORLD COMMERCE S.L.	5	15/03/12
2011-0425	CENTRO DE INFORMACIÓN ESID y diseño	EMPRESA DE SERVICIOS DE INGENIERÍA Y DISEÑO DE PINAR DEL RÍO	35, 40, 41 y 42	15/11/2011
2011-0409	SUPER-MAX y diseño	SUPER -MAX IPR HOLDINGS AG.	3 y 8	31/10/2011
2011-0379	C CRIOLLA y diseño	EMPRESA CONFECCIONES GALA	25	14/10/2011

<b>No. Reg.</b>	<b>Denominación</b>	<b>Titular</b>	<b>Clases</b>	<b>Pub. Sol</b>
2011-0377	CANCILLER y diseño	EMPRESA CONFECCIONES GALA	25	14/10/2011
2011-0354	IIDEAL BOMBAS y diseño	BOMBAS IDEAL, S.L.	7, 11 y 37	14/10/2011
2011-0352	FIESTA HAVANA y diseño	FÉLIX BORREGO CORDOVI	9, 16, 25 y 41	14/10/2011
2011-0331	TRÍO MIRAFLORES	NÁPOLES GRANADO, MANUEL ONELIO	41	05/10/2011
2011-0226	CITRICOS CARIBE y diseño	CITRICOS CARIBE, S.A.	35, 37, 39, 41, 42 y 43	21/09/2011
2011-0219	DECO y diseño	EMPRESA CONFECCIONES GALA	18 y 24	14/10/2011
2010-0644	AFCo y diseño	INSTITUTO FINLAY. CENTRO DE INVESTIGACIÓN-PRODUCCIÓN DE SUEROS Y VACUNAS	5	26/04/2011

**Año CXII**  
**Boletín Oficial N°302**  
**Nombres comerciales**  
**Concedidas**

<b>No. Reg.</b>	<b>Denominación</b>	<b>Titular</b>	<b>Pub. Sol</b>
2012-0005	PRODAL	EMPRESA PRODUCTORA DE ALIMENTOS DE REGLA, PRODAL	15/04/2012
2011-0029	TECNOTEX	EMPRESA CUBANA EXPORTADORA E IMPORTADORA DE SERVICIOS, ARTÍCULOS Y PRODUCTOS TÉCNICOS ESPECIALIZADOS	15/03/2012
2011-0023	SERVINDUSTRIA	EMPRESA DE SERVICIOS A TRABAJADORES Y ENTIDADES DE LA INDUSTRIA METAL MECÁNICA	15/11/2011
2009-0025	CONFRUVE	EMPRESA COMERCIALIZADORA DE CONSERVAS DE VEGETALES, CONFRUVE	19/10/2009

**Lemas comerciales**  
**Concedidas**

<b>No. Reg.</b>	<b>Denominación</b>	<b>Titular</b>	<b>Pub. Sol</b>
2012-0005	INCANSABLES POR NATURALEZA	EMPRESA DE NIQUEL COMANDANTE ERNESTO CHE GUEVARA	15/04/2012
2012-0002	LIVE THE EXPERIENCE TO BELIEVE	YASSER TORRES NIEBLA	15/04/2012

**Emblemas empresariales**  
**Concedidas**

<b>No. Reg.</b>	<b>Denominación</b>	<b>Titular</b>	<b>Pub. Sol</b>
2012-0013	SOFTTEL y diseño	EMPRESA PRODUCTORA DE SOFTWARE PARA LA TÉCNICA ELECTRÓNICA, SOFTTEL	18/05/2012
2012-0005	EMTEC y diseño	EMPRESA DE TRANSPORTE DE LA CONSTRUCCIÓN DE HOLGUÍN	15/04/2012
2012-0002	IMECO, EXPORTADORA E IMPORTADORA DE LA CONSTRUCCIÓN y diseño	EMPRESA EXPORTADORA E IMPORTADORA DE LA CONSTRUCCIÓN IMECO	15/03/2012
2011-0054	E CENTRO NACIONAL DE MÍNIMO ACCESO y diseño	CENTRO NACIONAL DE CIRUGÍA DE MÍNIO ACCESO	31/01/2012
2011-0042	GEMCRO y diseño	GRUPO EMPRESARIAL DE LA CONSTRUCCIÓN CAMAGÜEY	15/11/2011
2011-0032	INIMET INSTITUTO NACIONAL DE INVESTIGACIONES EN METROLOGÍA y diseño	INSTITUTO NACIONAL DE INVESTIGACIONES EN METROLOGÍA	21/06/2012
2010-0044	CENAIIS y diseño	Centro Nacional de Investigaciones Sismológicas	21/03/2011

**Rótulos de establecimiento**  
**Concedidas**

<b>No. Reg.</b>	<b>Denominación</b>	<b>Titular</b>	<b>Pub. Sol</b>
2011-0004	GM GEOMINERA S.A. y diseño	GM GeoMinera, S.A.	11/07/2011



# Estados legales

## Marcas y otros signos distintivos

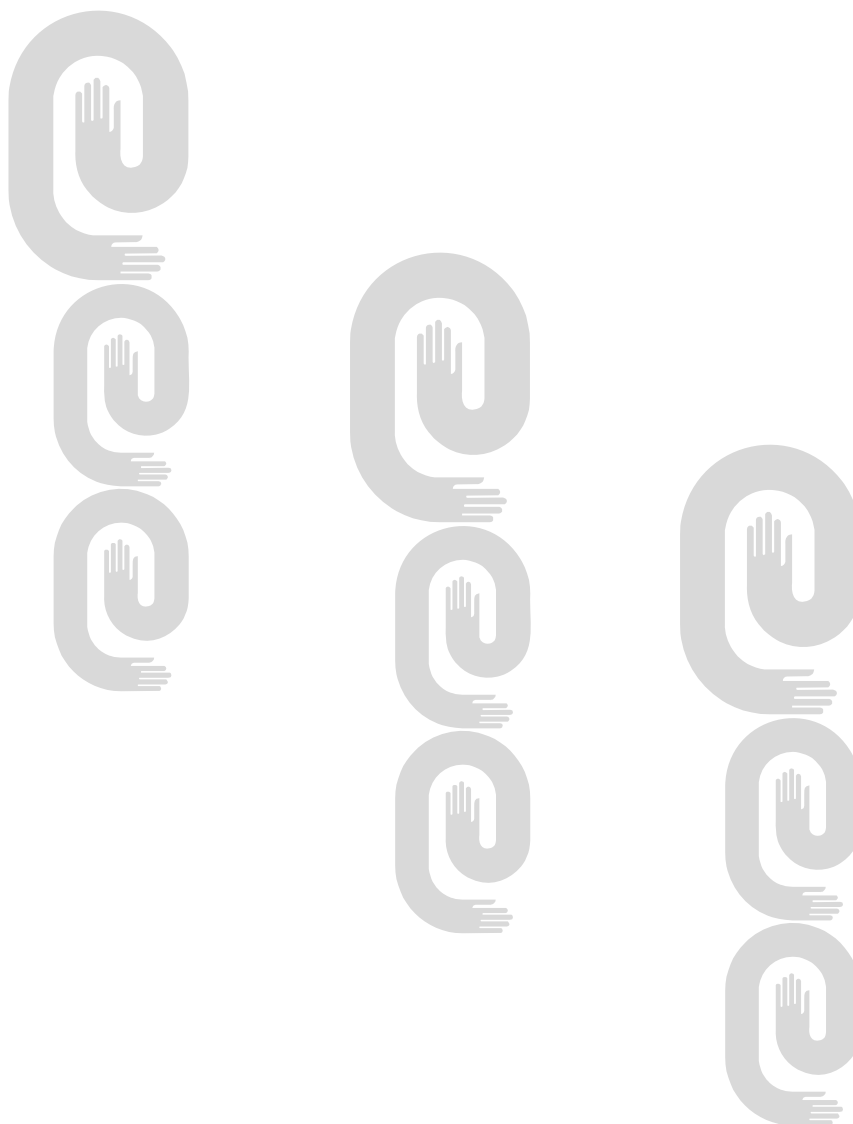

**Cambio de dirección del titular**

**Marcas**

<b>No. Solic.</b>	<b>Denominación</b>	<b>Titular</b>	<b>Nueva dirección</b>
2012-0145	BALMADERM-ACTIV GUARD y diseño	SANOFI	54 Rue La Boétie, 75008 París, Francia
2011-0659	NORTH STAR y diseño	BEIJING NORTH START S & T DEVELOPMENT CO., LTD.	Calle 36 número 320 apartamento 104, entre Quinta y Tercera, Miramar, Playa , República de Cuba
2011-0516	TRIVANCE	SANOFI	54 Rue La Boétie, 75008 París , ,Francia
2007-0412	HOTEL PALCO y diseño	GRUPO EMPRESARIAL PALCO	Calle 146 número 146, entre 11 y 17 D, reparto Cubanacán, Playa, República de Cuba
2007-0411	PALCOHABANA y diseño	GRUPO COMERCIAL PALCO	Calle 146 número 1104, entre 11 y 17D, reparto Cubanacán, Playa, República de Cuba
2007-0053	KANEKALON	KANEKA CORPORATION	2-3-18, Nakanoshima, Kita-ku, Osaka, Japón
2003-0423	DEVOE	AKZO NOBEL PAINTS LLC	15885 W. Sprague Road, Strongsville, OH Estados Unidos de América 44136, Estados Unidos de América
2003-0214	Figurativa	AT & T INTELLECTUAL PROPERTY II, L.P.	645 East Plumb Lane, Reno, NV 89502, Estados Unidos de América 15885 W. Sprague Road
2003-0175	GLIDDEN	AKZO NOBEL PAINTS LLC	Strongsville, OH Estados Unidos de América 44136, Estados Unidos de América
2002-0824	NALLEY	BIRDS EYE FOODS, INC.	399 Jefferson Road Parsippany, New Jersey 07054, Estados Unidos de América
2002-0822	MCKENZIE'S	BIRDS EYE FOODS, INC.	399 Jefferson Road Parsippany, New Jersey 07054, Estados Unidos de América
2002-0821	WILDERNESS	BIRDS EYE FOODS, INC.	399 Jefferson Road Parsippany, New Jersey 07054, Estados Unidos de América
2002-0820	FRESHLIKE	BIRDS EYE FOODS, INC.	399 Jefferson Road Parsippany, New Jersey 07054, Estados Unidos de América
2002-0818	BIRDS EYE	BIRDS EYE FOODS, INC.	399 Jefferson Road Parsippany, New Jersey 07054, Estados Unidos de América
1993/0315	COSTA	COSTA S.A.	Camino Longitudinal Sur No. 5201, Nos, San Bernardo, Chile
1993/0308	DEMON	SYGENTA LIMITED	Sygenta European Regional Centre, Priestley Road, Surrey Research Park, Guildford, Surrey GU2 7YH, Reino Unido
1992/0686	ADVOCIN	ZOETIS LLC	100 Campus Drive, Florham Park, NJ 07932, Estados Unidos de América

**Año CXII****Boletín Oficial N°302****No. Solic. Denominación**

1992/0685 DECTOMAX

**Titular**

ZOETIS LLC

**Nueva dirección**100 Campus Drive, Florham Park, NJ  
07932, Estados Unidos de América**Cambio de dirección del titular****Lemas comerciales****No. Solic. Denominación**

2001-0035 Bariay: Mezcla de Razas y Culturas y diseño

**Titular**

EMPRESA DE BEBIDAS Y REFRESCOS GRANMA

**Nueva dirección**

Carretera Central Las Tunas Km 5½, reparto El Jardín, Holguín, República de Cuba

**Cambio de nombre del titular****Marcas****No\_Solic****Clases****Denominación****Titular****Fecha****Nuevo\_Nombre**

2007-0412

35, 40, 41, 43 y 44

HOTEL PALCO y diseño

PALACIO DE LAS CONVENCIONES

03/06/2013

GRUPO EMPRESARIAL PALCO

2007-0411

35, 37, 39, 40, 41, 42, 43 y 44

PALCOHABANA y diseño

PALACIO DE LAS CONVENCIONES

30/05/2013

GRUPO COMERCIAL PALCO

2005-0290

16, 35, 36, 37, 38, 39, 41, 42 y 44

MAPFRE y diseño

MAPFRE SEGUROS GENERALES, COMPAÑIA DE SEGUROS Y REASEGUROS, S.A.

06/06/2013

MAPFRE FAMILIAR, COMPAÑIA DE SEGUROS Y REASEGUROS, S.A.

2003-0679

25

SEDUS y diseño

EMPRESA PROVINCIAL CONFECCIONES TEXTILES UNYMODA

17/06/2013

EMPRESA PROVINCIAL DE CONFECCIONES TEXTILES UNYMODA

2003-0677

25

PINCEL y diseño

EMPRESA PROVINCIAL CONFECCIONES TEXTILES UNYMODA

07/06/2013

EMPRESA PROVINCIAL DE CONFECCIONES TEXTILES UNYMODA

2003-0676

24

HEBRA y diseño

EMPRESA PROVINCIAL CONFECCIONES TEXTILES UNYMODA

17/06/2013

EMPRESA PROVINCIAL DE CONFECCIONES TEXTILES UNYMODA

2003-0675

20

ADÉ y diseño

EMPRESA PROVINCIAL CONFECCIONES TEXTILES UNYMODA

17/06/2013

EMPRESA PROVINCIAL DE CONFECCIONES TEXTILES UNYMODA

2003-0635

25

HÉRCULES

EMPRESA DE PRODUCCIONES VARIAS

30/05/2013

EMPRESA DE PRODUCCIONES VARIAS, PROVARI

<b>No_Solic</b>	<b>Clases</b>	<b>Denominación</b>	<b>Titular</b>	<b>Fecha</b>	<b>Nuevo_Nombre</b>
2003-0423	2	DEVOE	THE GLIDDEN COMPANY	05/06/2013	AKZO NOBEL PAINTS LLC
2003-0353	16 y 28	IKALA	CONFECCIONES UNYMODA	06/06/2013	EMPRESA PROVINCIAL DE CONFECCIONES TEXTILES UNYMODA
2003-0225	33	MOZART	H.C. KÖNIG BETEILIGUNGSGESELLSCHAFT M.B.H.	27/05/2013	MOZART DISTILLERIE GMBH
2003-0214	9, 16, 35, 36, 38 y 42	Figurativa	CINGULAR WIRELESS, LLC.	14/05/2013	AT & T INTELLECTUAL PROPERTY II, L.P.
2003-0175	2	GLIDDEN	THE GLIDDEN COMPANY	03/06/2013	AKZO NOBEL PAINTS LLC
2002-0936	25	CIRCE	CONFECCIONES UNYMODA	06/06/2013	EMPRESA PROVINCIAL DE CONFECCIONES TEXTILES UNYMODA
2002-0824	30	NALLEY	BIRDS EYE FOODS, INC.	06/06/2013	BIRDS EYE FOODS LLC
2002-0824	30	NALLEY	BIRDS EYE FOODS LLC	06/06/2013	BIRDS EYE FOODS, INC.
2002-0822	29	MCKENZIE'S	LINDEN OAKS CORPORATION y BIRDS EYE FOODS, INC.	06/06/2013	BIRDS EYE FOODS LLC.
2002-0822	29	MCKENZIE'S	BIRDS EYE FOODS LLC.	06/06/2013	BIRDS EYE FOODS, INC.
2002-0821	30	WILDERNESS	BIRDS EYE FOODS, INC.	06/06/2013	BIRDS EYE FOODS LLC
2002-0821	30	WILDERNESS	BIRDS EYE FOODS LLC	06/06/2013	BIRDS EYE FOODS, INC.
2002-0820	29	FRESHLIKE	BIRDS EYE FOODS, INC.	06/06/2013	BIRDS EYE FOODS LLC
2002-0820	29	FRESHLIKE	BIRDS EYE FOODS LLC	06/06/2013	BIRDS EYE FOODS, INC.
2002-0818	29	BIRDS EYE	BIRDS EYE FOODS, INC	06/06/2013	BIRDS EYE FOODS LLC
2002-0818	29	BIRDS EYE	BIRDS EYE FOODS LLC	06/06/2013	BIRDS EYE FOODS, INC.
2000-1561	5	XENDIOR	PHARMACIA CORPORATION	05/06/2013	PHARMACIA LLC
1996/0288	32	MICOLA y diseño	EMPRESA DE BEBIDAS Y LICORES HOLGUIN	29/05/2013	EMPRESA DE BEBIDAS Y REFRESCOS GRANMA

**Año CXII****Boletín Oficial N°302**

<b>No_Solic</b>	<b>Clases</b>	<b>Denominación</b>	<b>Titular</b>	<b>Fecha</b>	<b>Nuevo_Nombre</b>
1993/0137	19	TECHNAL	TECHNAL	21/05/2013	HYDRO BUILDING SYSTEMS
1993/0136	6	TECHNAL	HYDRO BUILDING SYSTEMS	21/05/2013	HYDRO BUILDING SYSTEMS
1992/0686	5	ADVOCIN	AH USA 42 LLC	28/05/2013	ZOETIS LLC
1992/0685	5	DECTOMAX	AH USA 42 LLC	28/05/2013	ZOETIS LLC
0772067	5	Androston y diseño	Abbott Products GmbH	16/05/2013	Abbott Products Operations AG
0218608	9	PENTAX	ASAHAMI KOGAKY KOGYO KABUSHIKI KAISHA	05/06/2013	PENTAX CORPORATION
0211833	12	Figurativa	T & N TRADEMARKS LIMITED	21/05/2013	F-M TRADEMARKS LIMITED

**Cambio de nombre del titular  
Lemas comerciales**

<b>No_Solic</b>	<b>Denominación</b>	<b>Titular</b>	<b>Fecha</b>	<b>Nuevo_Nombre</b>
2005-0014	EL SABOR DE LA CALIDAD y diseño	EMPRESA CITRÍCOLA DE CIEGO DE ÁVILA	01/04/2013	EMPRESA AGROINDUSTRIAL CEBALLOS
2002-0016	«SOMOS PARTE DE SU NEGOCIO»	THUNDER CONTAINER SHIPPING, LTD.	02/05/2013	THUNDER CONTAINER LEASING AND REPAIR, S.A.

**Cambio de titular  
Marcas**

<b>No_Solic</b>	<b>Clases</b>	<b>Denominación</b>	<b>Titular</b>	<b>Fecha</b>	<b>Nuevo_Titular</b>
2010-0075	3, 5 y 44	DALTON BEAUTÉ DE LA MER	BAUER ERIKA	06/06/2013	ALVA Management GmbH
2005-0290	16, 35, 36, 37, 38, 39, 41, 42 y 44	MAPFRE y diseño	MAPFRE MUTUALIDAD DE SEGUROS Y REASEGUROS A PRIMA FIJA	06/06/2013	MAPFRE AUTOMÓVILES, SOCIEDAD ANÓNIMA DE SEGUROS Y REASEGUROS
2003-0287	29	FRAGATA	ANGEL CAMACHO, S.A.	06/06/2013	GRUPO ANGEL CAMACHO, S.L.
2003-0106	16	VANITY FAIR	GEORGIA-PACIFIC CORPORATION	29/05/2013	GEORGIA-PACIFIC CONSUMER PRODUCTS LLC
2003-0106	16	VANITY FAIR	GEORGIA-PACIFIC CONSUMER PRODUCTS LLC	29/05/2013	GEORGIA-PACIFIC CONSUMER PRODUCTS L.P.

<b>No_Solic</b>	<b>Clases</b>	<b>Denominación</b>	<b>Titular</b>	<b>Fecha</b>	<b>Nuevo_Titular</b>
1994/0928	30	MR.BIG	KRAFT CANADA INC	06/06/2013	MONDELÉZ CANADA INC
1994/0927	30	NEILSON MALTED MILK y diseño	KRAFT CANADA INC	06/06/2013	MONDELEZ CANADA INC
1994/0925	30	NEILSON JERSEY MILK y diseño	KRAFT CANADA INC	06/06/2013	MONDELÉZ CANADA INC
1994/0924	30	SWEET MARIE	KRAFT CANADA INC	06/06/2013	MONDELÉZ CANADA INC
1992/0686	5	ADVOCIN	PFIZER INC.	23/05/2013	AH USA 42 LLC
1992/0685	5	DECTOMAX	PFIZER INC.	22/05/2013	AH USA 42 LLC
0211833	12	Figurativa	F-M TRADEMARKS LIMITED	22/05/2013	FEDERAL-MOGUL LIMITED

**Renovaciones**

**Marcas**

<b>No_solic.</b>	<b>F. Vig.</b>	<b>Clases</b>	<b>Denominación</b>	<b>Titular</b>
2003-0645	24/09/2023	5	AUGMENTIN	GLAXO GROUP LIMITED
2003-0637	22/09/2023	5	HEPSERA	GLAXO GROUP LIMITED
2003-0572	14/08/2023	9, 16, 38 y 41	DISCOVERY KIDS	DISCOVERY COMMUNICATIONS, LLC
2003-0450	25/06/2033	10	CARDIODEF y diseño	INSTITUTO CENTRAL DE INVESTIGACIÓN DIGITAL (ICID)
2003-0442	23/06/2023	8	Pro'sKit y diseño	PROSKIT 'S INDUSTRIES CO., LTD
2003-0422	11/06/2023	9	DIRALEC	CENTRO NACIONAL DE INVESTIGACIONES CIENTÍFICAS (CNIC)
2003-0312	12/05/2023	29 y 30	PALADINI	FRIGORIFICO PALADINI S.A.
2003-0287	30/04/2023	29	FRAGATA	GRUPO ANGEL CAMACHO, S.L.
2003-0237	14/04/2023	9	GONHER y diseño	GONHER DE MEXICO, S.A. DE C.V.
2003-0221	07/04/2023	3	LACTACYD	SANOFI
2003-0214	01/04/2023	9, 16, 35, 36, 38 y 42	Figurativa	AT & T INTELLECTUAL PROPERTY II, L.P.
2003-0175	20/03/2023	2	GLIDDEN	AKZO NOBEL PAINTS LLC
2003-0048	30/01/2023	6 y 11	URREA DISEÑO y diseño	ASESORIA Y DESARROLLOS URREA, S.A DE C.V.
2003-0023	21/01/2023	9	MAC y diseño	MAC S.A.
2002-1018	26/11/2022	9, 35, 36, 41, 42 y 43	REGUS	REGUS MANAGEMENT LIMITED
2002-0973	14/11/2022	20, 24 y 27	WAVERLY	ICONIX LATIN AMERICA LLC.

**Año CXII****Boletín Oficial N°302**

<b>No_solic.</b>	<b>F. Vig.</b>	<b>Clases</b>	<b>Denominación</b>	<b>Titular</b>
2002-0970	14/11/2022	5	BIFLEX	FMC CORPORATION
2002-0803	07/10/2022	3, 25 y 28	GATO NEGRO	EMPRESA SUCHEL REGALO
1993/0771	30/11/2023	29	LA ESPAÑOLA	ACEITES DEL SUR-COOSUR S.A.
1993/0582	04/10/2023	9	ARTEX y diseño	ARTEX S.A.
1993/0510	04/10/2023	32	MOLSON	MOLSON CANADA 2005
1993/0330	21/05/2023	25	NIKE y diseño	NIKE INTERNATIONAL LTD
1993/0315	14/05/2023	30	COSTA	COSTA S.A.
1993/0308	11/05/2023	5	DEMON	SYGENTA LIMITED
1993/0137	12/03/2023	19	TECHNAL	HYDRO BUILDING SYSTEMS
1993/0136	12/03/2023	6	TECHNAL	HYDRO BUILDING SYSTEMS
1992/0537	30/07/2022	21	FP FRASPLAST y diseño	FÁBRICA DE FRASCOS PLÁSTICOS
1991/0328	18/09/2021	7	SII	SEIKO INSTRU KABUSHIKI KAISHA ALSO TRADING AS SEIKO INSTRUMENTS INC.
1987/0011	21/01/2017	11	NATIONAL y diseño	MATSUSHITA ELECTRIC INDUSTRIAL CO. LTD.
0220105	05/09/2023	7	JUKI	JUKI KABUSHIKI KAISHA (JUKI CORPORATION)
0219511	05/09/2023	10	VYGON y diseño	VYGON
0209266	05/11/2021	3	DENTEX y diseño	EMPRESA DE JABONERÍA Y PERFUMERÍA SUCHEL
0201116	22/11/2023	9	CUTLER-HAMMER	EATON CORPORATION
0200698	22/11/2023	9	CH y diseño	EATON CORPORATION
0193267	22/05/2023	11	IDEAL-STANDARD y diseño	AMERICAN STANDARD INTERNATIONAL, INC.
0143769	05/11/2023	31	CHOW	SOCIETE DES PRODUITS NESTLE S.A.
0143490	04/11/2023	16	TOISON D'OR y diseño	KOH-I-NOOR HARDTMUTH, A.S
0044229	25/09/2023	16	KOH-I-NOOR	KOH-I-NOOR HARDTMUTH, A.S
0038531	09/04/2023	5	WELLCOME	GLAXO GROUP LIMITED

**Renovaciones**

**Nombres comerciales**

<b>No_solic.</b>	<b>F. Vig.</b>	<b>Denominación</b>	<b>Titular</b>
2003-0008	04/03/2023	PEXAC	EMPRESA DE FABRICACIÓN Y REPARACIÓN DE MEDIOS DE PESAR
2003-0007	27/02/2023	TRANSYABÓ	EMPRESA MILITAR INDUSTRIAL «COR. FRANCISCO AGUIAR RODRÍGUEZ»; UNIÓN DE INDUSTRIA MILITARES; MINFAR
2002-0027	05/04/2022	NUEVAS TÉCNICAS	EMPRESA DE EQUIPOS INDUSTRIALES Y SISTEMAS CONSTRUCTIVOS NUEVAS TÉCNICAS

**Renovaciones**

**Lemas comerciales**

<b>No_solic.</b>	<b>F. Vig.</b>	<b>Denominación</b>	<b>Titular</b>
2003-0034	26/05/2023	«La Gráfica a su alcance»	EMPRESA GRÁFICA SANCTI SPÍRITUS
2003-0030	06/05/2023	ARTEX, DONDE LO CUBANO SE HACE ARTE	EMPRESA DE PROMOCIONES ARTÍSTICAS Y LITERARIAS, ARTEX, S.A.

**Renovaciones**

**Emblemas empresariales**

<b>No_solic.</b>	<b>F. Vig.</b>	<b>Denominación</b>	<b>Titular</b>
2003-0063	08/10/2023	EMPRESA CONSTRUCTORA DE OBRAS DE INGENIERÍA; ECOI 30 y diseño	EMPRESA CONSTRUCTORA DE OBRAS DE INGENIERÍA NÚMERO 30
2003-0018	27/03/2023	AutoMan y diseño	EMPRESA MILITAR INDUSTRIAL «COR. FRANCISCO AGUIAR RODRÍGUEZ»; UNIÓN DE INDUSTRIA MILITARES; MINFAR
2002-0040	05/04/2022	NUEVAS TÉCNICAS y diseño	EMPRESA DE EQUIPOS INDUSTRIALES Y SISTEMAS CONSTRUCTIVOS NUEVAS TÉCNICAS

**Renovaciones**

**Rótulos de establecimiento**

<b>No_solic.</b>	<b>F. Vig.</b>	<b>Denominación</b>	<b>Titular</b>
2002-0033	14/11/2022	TERRASINA	EMPRESA ALIMENTACIÓN PÚBLICA PINAR DEL RÍO
2002-0028	14/11/2022	EL TORNADO	EMPRESA MUNICIPAL DE COMERCIO LOS PALACIOS
2002-0024	14/11/2022	LA CIGÜARAYA	EMPRESA MUNICIPAL DE COMERCIO LA PALMA

**Año CXII****Boletín Oficial N°302****Renovación con reclasificación****Marcas**

<b>No_solic.</b>	<b>F. Vig.</b>	<b>Clases</b>	<b>Denominación</b>	<b>Titular</b>
1993/0073	29/01/2033	35, 37, 39, 42, 44 y 45	GUARDSMARK	GUARDSMARK LLC

**Revocaciones****Marcas**

<b>No_solic.</b>	<b>F. Solicitud</b>	<b>Clases</b>	<b>Denominación</b>	<b>Titular</b>
2010-0558	17/11/2010	32 y 33	ORO SUR (O Y S) y diseño	EMPRESA DE BEBIDAS Y REFRESCOS ISLA DE LA JUVENTUD

**Revocaciones****Nombres comerciales**

<b>No_solic.</b>	<b>F. Solicitud</b>	<b>Denominación</b>	<b>Titular</b>
2010-0024	01/09/2010	GRAN PARAÍSO	GRAN PARAÍSO S.A.

**Revocaciones****Lemas comerciales**

<b>No_solic.</b>	<b>F. Solicitud</b>	<b>Denominación</b>	<b>Titular</b>
2012-0009	29/03/2012	CONSCIENTES DE LA IMPORTACIÓN y diseño	EMPRESA IMPORTADORA PARA EL COMERCIO INTERIOR, COMIMPORT

**Renuncia total****Nombres comerciales**

<b>No_solic.</b>	<b>Denominación</b>	<b>Titular</b>
1996/0082	GENIX	EMPRESA DE PRODUCCIÓN Y COMERCIALIZACIÓN DE MICROALGAS Y SUS DERIVADOS, COMERCIALIZANDO COMO GENIX

**Renuncia total**

**Rótulos de establecimiento**

<b>No_solic.</b>	<b>Denominación</b>	<b>Titular</b>
2010-0004	PETRAF y diseño	EMPRESA DE EXPLORACIÓN Y EXTRACCIÓN DE PETRÓLEO Y GAS S.A.

**Anotación de Licencia**

**Marcas**

<b>No_solic.</b>	<b>F. Sol. Lic.</b>	<b>Denominación</b>	<b>Clases</b>	<b>Solicitante</b>	<b>Representante</b>
2008-0565	09/04/2013	HELADOS NESTLÉ y diseño	30	SOCIÉTÉ DES PRODUITS NESTLÉ, S.A.	Lourdes González Calvo
1994/0667	16/04/2013	CLAN CAMPBELL	33	CHIVAS HOLDINGS (IP) LIMITED	Leticia Laura Bermúdez Benítez
0208197	10/04/2013	PASSPORT	33	CHIVAS HOLDING (IP) LIMITED	Yordanka Ramírez Pastor
0154336	17/04/2013	CHIVAS REGAL	33	CHIVAS HOLDINGS (IP) LIMITED	Leticia Laura Bermúdez Benítez

**Anotación cancelación de Licencia**

**Marcas**

<b>No_solic.</b>	<b>F. Sol. Lic.</b>	<b>Denominación</b>	<b>Clases</b>	<b>Solicitante</b>	<b>Representante</b>
1994/0667	16/04/2013	CLAN CAMPBELL	33	CHIVAS HOLDINGS (IP) LIMITED	Leticia Laura Bermúdez Benítez
0208197	10/04/2013	PASSPORT	33	CHIVAS HOLDING (IP) LIMITED	Yordanka Ramírez Pastor
0154336	17/04/2013	CHIVAS REGAL	33	CHIVAS HOLDINGS (IP) LIMITED	Leticia Laura Bermúdez Benítez

**Denegación (con alzada)**

**Marcas**

<b>No_solic.</b>	<b>Titular</b>	<b>Clases</b>	<b>Denominación</b>
2012-0010	NISSAN JIDOSHA KABUSHIKI KAISHA (COMERCIANDO COMO NISSAN MOTOR CO. LTD)	12	MURANO
2011-0531	CORPORATIVO INTERNACIONAL MEXICANO, S. DE R.L., DE C.V.	30	Gamesa
2011-0309	THE PROCTER & GAMBLE COMPANY	3	SECRET

**Año CXII****Boletín Oficial N°302****Denegación (con alzada)****Rótulos de establecimiento**

<b>No_solic.</b>	<b>Titular</b>	<b>Denominación</b>
2011-0022	SOCIEDAD MERCANTIL CUBANA GRUPO DE TURISMO GAVIOTA S.A.	Figurativa

**Denegación (Sin oposición)****Marcas**

<b>No_solic.</b>	<b>Titular</b>	<b>Clases</b>	<b>Denominación</b>
2012-0219	APOLLO TYRES SOUTH AFRICA (PTY) LTD	12	REGAL
2012-0188	INTRADEVCO INDUSTRIAL, S.A.	3	INTRA AMOR y diseño
2012-0187	INTRADEVCO INDUSTRIAL, S.A.	3	DOÑA BELLA y diseño
2012-0091	FOLKSY SHOP WEERT B.V. (INFRAFOOD)	3	FRUCTALS y diseño
2012-0088	FOLKSY SHOP WEERT B.V. (INFRAFOOD)	3	BIO y diseño
2011-0471	JOANNE SOTO FERNANDEZ	41 y 42	UP
2011-0415	SUSANA RODRÍGUEZ DÍAZ	41	CUBAN SHOW y diseño
2011-0391	CARLOS ADRIÁN TEJEIRO MORCATE	21, 30 y 43	COFFEEPOT y diseño
2011-0254	NOZALA, S.A. DE C.V.	16	MAGISTRAL
2011-0231	RAINA SATNAM SINGH	35 y 39	LOWES
2011-0149	RICLAN S/A.	30	MY TOFFEE y diseño
2008-0101	UNIÓN MOLINERA	30	LA FRANCESA DEL PAN
2005-0032	IVALDO GUTIERREZ RÍO	41	SUENA CUBANO

**Denegación (Sin oposición)****Nombres comerciales**

<b>No_solic.</b>	<b>Titular</b>	<b>Denominación</b>
2005-0014	IVALDO GUTIERREZ RÍOS	SUENA CUBANO

**Denegación (Sin oposición)**

**Lemas comerciales**

No_solic.	Titular	Denominación
2011-0034	PROMOCIONES ARTISTICAS Y LITERARIAS, ARTEXSA	CONOZCA CUBA A TRAVÉS DE SU CULTURA y diseño
2010-0016	EMPRESA CONSTRUCTORA DE OBRAS DE ARQUITECTURA NO. 50 ALBERTO DELGADO DE TRINIDAD	CONSTRUCCIÓN CON CALIDAD
2010-0011	UNIÓN DE CONSERVAS DE VEGETALES	CALIDAD, SEGURIDAD Y PRESENCIA y diseño

**Denegación (Sin oposición)**

**Emblemas empresariales**

No_solic.	Titular	Denominación
2012-0016	LABORATORIOS MEDSOL	MEDSOL y diseño
2009-0005	OFICINA NACIONAL DE NORMALIZACIÓN	ÓRGANO NACIONAL DE ACREDITACIÓN y diseño

**Denegación (Sin oposición)**

**Rótulos de establecimiento**

No_solic.	Titular	Denominación
2011-0017	SOCIEDAD MERCANTIL CUBANA GRUPO DE TURISMO GAVIOTA S.A.	LOBBY BAR y diseño
2011-0012	SOCIEDAD MERCANTIL CUBANA GRUPO DE TURISMO GAVIOTA S.A.	PARQUE BARIAY y diseño

**Caducidad por fin de vigencia**

**Marcas**

No.olic.	Denominación	Clases	F. Vigencia
2002-1037	GUEFAST y diseño	9	02/10/2012
2002-0941	AXURA	5	06/11/2012
2002-0940	AD-MUC	3 y 5	06/11/2012
2002-0937	MULATA	3	06/11/2012
2002-0935	ACINOX y diseño	7, 19 y 42	06/11/2012
2002-0932	B-612 y diseño	9, 38 y 41	05/11/2012
2002-0931	PRODIM y diseño	9 y 10	05/11/2012
2002-0930	ABSEM y diseño	9	05/11/2012
2002-0914	Figurativa	5	30/10/2012
2002-0911	ECORAL y diseño	6, 37 y 42	29/10/2012

**Año CXII**  
**Boletín Oficial N°302**

<b>No. solíc.</b>	<b>Denominación</b>	<b>Clases</b>	<b>F. Vigencia</b>
2002-0910	BARIGUA y diseño	30 y 33	29/10/2012
2002-0906	VIDAL y diseño	8, 16 y 28	25/10/2012
2002-0905	MR. PEANUT y diseño	29 y 30	25/10/2012
2002-0904	ANGELA y diseño	3	25/10/2012
2002-0903	ANGELO y diseño	3	25/10/2012
2002-0902	STONED WHEAT THINS	30	25/10/2012
2002-0897	HOME HEALTH	5	23/10/2012
2002-0894	KNOX	5	23/10/2012
2002-0893	HOLLAND & BARRETT	5	23/10/2012
2002-0891	AMERICAN HEALTH	5	23/10/2012
2002-0890	PURITAN´S PRIDE	5	23/10/2012
2002-0888	SYNERGY PLUS	5	23/10/2012
2002-0887	NATURE´S BOUNTY	5	23/10/2012
2002-0886	NATURAL WEALTH	5	23/10/2012
2002-0878	CIMAHER	5	22/10/2012
2002-0877	MANTÉN y diseño	35	22/10/2012
2002-0876	OFIX.COM y diseño	35	22/10/2012
2002-0875	Figurativa	12	21/10/2012
2002-0874	INHOVA INTELLIGENT HOTEL ACCESS y diseño	9	21/10/2012
2002-0873	Figurativa	14, 18, 25 y 28	21/10/2012
2002-0868	RICE RICO y diseño	30	18/10/2012
2002-0863	DRY´N HAPPY	16	17/10/2012
2002-0859	HEBERKINASA PLUS	5	17/10/2012
2002-0858	HEBERPOGEN	5	17/10/2012
2002-0857	UNIBIOVAC HB	5	17/10/2012
2002-0856	HEBERITRO PLUS	5	17/10/2012
2002-0853	HEBERMIN PLUS	5	17/10/2012
2002-0852	HEBER-PERIDOL	5	17/10/2012
2002-0851	HEBER- OPAMIN	5	17/10/2012
2002-0850	HEBER-HEPAR	5	17/10/2012
2002-0849	HEBER-KETAM	5	17/10/2012
2002-0848	HEBER-DOBUT	5	17/10/2012
2002-0847	HEBER-AZITRO	5	17/10/2012

<b>No. solíc.</b>	<b>Denominación</b>	<b>Clases</b>	<b>F. Vigencia</b>
2002-0846	HEBER-EPRIL	5	17/10/2012
2002-0845	HEBER-OMEP	5	17/10/2012
2002-0844	HEBER-BETAM	5	17/10/2012
2002-0843	HEBER-ZIDOV	5	17/10/2012
2002-0842	HEBER-LAMIV	5	17/10/2012
2002-0841	HEBER-ESTAV	5	17/10/2012
2002-0840	HEBER-INDIN	5	17/10/2012
2002-0839	HEBER-DIDAN	5	17/10/2012
2002-0838	HEBER- ATRAC	5	17/10/2012
2002-0837	HEBER-NOREP	5	17/10/2012
2002-0827	AGROMETAL	6	15/10/2012
2002-0806	SONERO	3, 25 y 28	07/10/2012
2002-0805	TULIPÁN NEGRO	3, 25 y 28	07/10/2012
2002-0804	CARIBEÑO	3, 25 y 28	07/10/2012
2002-0799	DOUBLE-COLA	32	07/10/2012
2002-0796	QUIMICER	21	04/10/2012
2002-0795	ADECOR	26	04/10/2012
2002-0794	TRANSGARDIS	37 y 39	04/10/2012
2002-0783	AMIGA GEOCUBA y diseño	42	02/10/2012
2002-0781	DILSSO y diseño	5 y 35	27/09/2012
2002-0780	GALEON y diseño	16, 25 y 41	27/09/2012
2002-0779	DESTINY WAVES y diseño	16, 25 y 39	27/09/2012
2002-0778	AQUAFUN y diseño	16, 25 y 41	27/09/2012
2002-0777	JUNGLE TOUR y diseño	16, 25 y 41	27/09/2012
2002-0776	PLANET CORAL y diseño	16, 25 y 41	27/09/2012
2002-0775	SANCOR PRIMEROS AÑOS	29	27/09/2012
2002-0774	BRISTOL y diseño	34	26/09/2012
2002-0773	SUNRISE y diseño	9	26/09/2012
2002-0772	SEPTIBUCAL	3	26/09/2012
2002-0771	BOREAL y diseño	11	25/09/2012
2002-0769	LUBRICORE y diseño	4	24/09/2012
2002-0768	ROMAR	3	24/09/2012
2002-0766	MICASA y diseño	1, 4 y 37	24/09/2012

**Año CXII**  
**Boletín Oficial N°302**

<b>No. solíc.</b>	<b>Denominación</b>	<b>Clases</b>	<b>F. Vigencia</b>
2002-0764	EL NUEVO DIA	16	24/09/2012
2002-0763	PLATA BLANCA y diseño	25 y 35	24/09/2012
2002-0762	CESTARTE y diseño	20 y 35	24/09/2012
2002-0758	SEPCOM y diseño	35, 37 y 45	19/09/2012
2002-0752	CAPITALIA	36	16/09/2012
2002-0748	POOSH	30	16/09/2012
2002-0747	7 BELO	30	16/09/2012
2002-0746	BRIGADEIRO	30	16/09/2012
2002-0744	EASY ALL SPAIN	39	19/09/2012
2002-0742	HAVANA CLUB AÑEJO MAXIMO y diseño	33	16/09/2012
2002-0739	AFINEX	9 y 42	11/09/2012
2002-0731	SECONS y diseño	19, 35, 37, 39 y 42	10/09/2012
2002-0730	RAPERO	3, 25 y 28	10/09/2012
2002-0723	SAMURAI y diseño	7, 9 y 11	05/09/2012
2002-0710	SAME	1, 5 y 30	04/09/2012
2002-0709	R-230	6	04/09/2012
2002-0704	CARGILL	4, 29, 30 y 31	02/09/2022
2002-0703	JAM CARIBE y diseño	41	02/09/2012
2002-0701	BIG BOLAO	30	29/08/2012
2002-0699	JARDINES DEL REY y diseño	41 y 43	28/08/2012
2002-0691	SANTA MARINA	33	21/08/2012
2002-0685	WEB	39	20/08/2012
2002-0682	TALONAIR ELECTRÓNICO	39	20/08/2012
2002-0681	CONEXIÓN MEDITERRÁNEA	39	20/08/2012
2002-0680	SPYCU CARIBEÑO y diseño	29	20/08/2012
2002-0677	TRIVAC HB	5	20/08/2012
2002-0676	MEXTRIP HB	5	20/08/2012
2002-0675	Biferon R	5	20/08/2012
2002-0674	RUSTRIP HB	5	20/08/2012
2002-0673	VENTRIP HB	5	20/08/2012
2002-0672	Heberviron	5	20/08/2012
2002-0671	HEBERON ALFA PLUS	5	20/08/2012
2002-0670	CEZTRIP HB	5	20/08/2012

<b>No. solíc.</b>	<b>Denominación</b>	<b>Clases</b>	<b>F. Vigencia</b>
2002-0669	GEOINFO y diseño	37 y 42	19/08/2012
2002-0637	MOLITALIA	30	08/08/2012
2002-0634	CHATEAU LOS BOLDOS y diseño	33	05/08/2012
2002-0633	OTOYAN	29, 30 y 31	02/08/2012
2002-0632	SETUBAL	29, 30 y 31	02/08/2012
2002-0603	PASSION y diseño	14	18/07/2012
2002-0602	ALMOHADITAS y diseño	30	18/07/2012
2002-0601	PALIRICOS y diseño	30	18/07/2012
2002-0600	ARROCINES y diseño	30	18/07/2012
2002-0599	MILPITOS y diseño	30	18/07/2012
2002-0598	JALISKITOS y diseño	30	18/07/2012
2002-0597	FRIJOLI CHIPS y diseño	30	18/07/2012
2002-0596	CRUNCHY CHIPS y diseño	30	18/07/2012
2002-0595	TOCINIX	30	18/07/2012
2002-0593	FERROLAB y diseño	9	16/07/2012
2002-0592	FERROMAG y diseño	7	16/07/2012
2002-0480	BIOSELECT	42	29/05/2012
2002-0475	AMPRED	1 y 9	29/05/2012
2002-0464	ALIANZA VITAL y diseño	9	28/05/2012
2002-0463	CARDIOWEB y diseño	9	28/05/2012
2002-0462	ACORDE y diseño	6, 20, 35 y 39	28/05/2012
2002-0461	FABIO y diseño	35	28/05/2012
2002-0460	SUN SHINE	3, 25 y 28	28/05/2012
2002-0459	CAN CAN	3 y 28	28/05/2012
2002-0457	RAPERO	3, 25 y 28	28/05/2012
2002-0454	RUMBA	3 y 28	28/05/2012
2002-0044	ECOSOL y diseño	9, 37 y 42	21/10/2012
2001-1033	MADOLON	5	03/12/2011
2001-0914	PINTEC	2	12/10/2011
2001-0912	ADITEC	2	12/10/2011
2001-0910	MONTÉS	6 y 20	12/10/2011
2001-0909	GEAVIA	19, 37 y 42	12/10/2011
2001-0901	CETRON	9, 21 y 35	11/10/2011

**Año CXII****Boletín Oficial N°302**

<b>No. solíc.</b>	<b>Denominación</b>	<b>Clases</b>	<b>F. Vigencia</b>
2001-0900	BLOCKBUSTER y diseño	9	11/10/2011
2001-0899	BLOCKBUSTER	9	11/10/2011
2001-0898	PRO-LINE y diseño	6, 7, 8 y 11	11/10/2011
2001-0891	MIX	29 y 30	09/10/2011
2001-0881	LA REUNIÓN y diseño	5, 35, 41, 42 y 44	08/10/2011
2001-0877	VALBAG y diseño	7, 19, 35, 37 y 39	04/10/2011
2001-0876	FASTOS y diseño	9	04/10/2011
2001-0874	ME OBOE y diseño	32 y 33	03/10/2011
2001-0873	OH y diseño	32 y 33	03/10/2011
2001-0871	EndoReto	5	03/12/2011
2001-0844	MAMBO	25	21/09/2011
2001-0843	VAROMBIS	5	21/09/2011
2001-0838	SOUTO	30	21/09/2011
2001-0830	JOHNNIE WALKER GOLD LABEL	33	20/09/2011
2001-0829	KNOCKANDO	33	20/09/2011
2001-0825	ANGARDI IGANEX y diseño	35, 39 y 42	20/09/2011
2001-0824	ECLAIR	5	20/09/2011
2001-0823	POSCO y diseño	6	20/09/2011
2001-0822	ROMMANEL y diseño	14	20/09/2011
2001-0819	YAGÜICAN y diseño	20	20/09/2011
2001-0818	FOURNIER PERE & FILS y diseño	33	20/09/2011
2001-0814	ITABO y diseño	7, 19, 20, 30, 31, 33, 35, 37, 39 y 42	20/09/2011
2001-0806	SIESTA y diseño	20	07/09/2011
2001-0781	TRADE POINT LA HABANA y diseño	35	30/08/2011
2001-0771	NORBACTIN	5	28/08/2011
2001-0770	CIFRAN	5	28/08/2011
2001-0769	ROMESEC	5	28/08/2011
2001-0768	OFRAMAX	5	28/08/2011
2001-0767	HISTAC	5	28/08/2011
2001-0765	TOTT' S	33	27/08/2011
2001-0763	COOL MINT LISTERINE POCKETPAKS	3 y 5	27/08/2011
2001-0762	LISTERINE POCKETPAKS	3 y 5	27/08/2011
2001-0760	VYKTRA	5	27/08/2011

<b>No. solíc.</b>	<b>Denominación</b>	<b>Clases</b>	<b>F. Vigencia</b>
2001-0752	PLANKTON INTERNACIONAL S.A. y diseño	6, 34 y 37	27/08/2011
2001-0748	A y diseño	16, 35, 38, 39, 41 y 42	21/08/2011
2001-0746	BLASTOCARB	5	21/08/2011
2001-0745	PRAXEL	5	21/08/2011
2001-0744	NEOTALEM	5	21/08/2011
2001-0743	TRAXX	12	21/08/2011
2001-0740	ARCAMARA	42	20/08/2011
2001-0733	JWEST	25	17/08/2011
2001-0728	PiñAvila y diseño	35	14/08/2011
2001-0727	X y diseño	29 y 30	13/08/2011
2001-0715	LA FUERZA y diseño	6	09/08/2011
2001-0708	Figurativa	34	08/08/2011
2001-0704	PLANKTON INTERNACIONAL S.A. y diseño	25, 35, 38, 39, 41, 42, 43 y 44	08/08/2011
2001-0702	TACOMEX y diseño	25, 30 y 35	07/08/2011
2001-0699	VIÑA SALCEDA y diseño	33	06/08/2011
2001-0696	ADMIRA	35 y 41	06/08/2011
2001-0687	NINA y diseño	25	01/08/2011
2001-0671	AGUA DE LISTERINE	3	20/07/2011
2001-0670	MARINA PLANKTON y diseño	25, 35, 38, 39, 41 y 42	20/07/2011
2001-0668	CENTAURO y diseño	12	19/07/2011
2001-0667	TECNOPLAS y diseño	20	19/07/2011
2001-0665	AGROPLAS DE ROTOPLAS y diseño	20	19/07/2011
2001-0664	ROTOBOMBA	7	19/07/2011
2001-0657	DERMOVAJILLA	3 y 5	16/07/2011
2001-0648	REALAT y diseño	3 y 41	11/07/2011
2001-0646	CHEF NAUYÚ y diseño	1	11/07/2011
2001-0645	NAUYÚ y diseño	33	11/07/2011
2001-0640	XEBRA	25	09/07/2011
2001-0638	MACETUX	5	09/07/2011
2001-0637	MABTUX	5	09/07/2011
2001-0604	PEPSODENT INTEGRAL	3, 5, 21 y 30	27/06/2011
2001-0598	CALISUR y diseño	29 y 35	27/06/2011
2001-0596	ARAGE	24	26/06/201126///

**Año CXII**  
**Boletín Oficial N°302**

<b>No. solíc.</b>	<b>Denominación</b>	<b>Clases</b>	<b>F. Vigencia</b>
2001-0594	NALCON y diseño	35	20/06/2011
2001-0586	EGESA y diseño	7, 11, 12, 37 y 42	20/06/2011
2001-0585	AGROPLAS DE ROTOPLAS y diseño	19	19/06/2011
2001-0583	U & M y diseño	42	15/06/2011
2001-0581	BECAAP	9	14/06/2011
2001-0580	GECAL	41 y 42	14/06/2011
2001-0575	LONG LIFE	3	14/06/2011
2001-0532	LONSDALE LONDON y diseño	9	06/06/2011
2001-0531	CEPADE y diseño	41	06/06/2011
2001-0525	SMITH BARNEY	36	04/06/2011
2001-0515	FLORI y diseño	25	01/06/2011
2001-0495	MONTEROS y diseño	25	30/05/2011
2001-0488	QUEM y diseño	35	28/05/2011
2001-0487	LASCO y diseño	3	28/05/2011
2001-0473	HOSPITAL ANGELES	42	28/05/2011
2001-0472	MARAGUAN y diseño	29	28/05/2011
2001-0439	DRAXXAR	5	21/05/2011
2001-0435	KERAFORCE	3	21/05/2011
2001-0434	VIZZABLE	5	21/05/2011
2001-0432	TRIAMULOX	5	21/05/2011
2001-0427	VIDAL y diseño	21	18/05/2011
2001-0423	ADIACOR y diseño	1 y 2	17/05/2011
2001-0389	Dosat y diseño	9	08/05/2011
2001-0388	MetorWin y diseño	9	08/05/2011
2001-0385	ZAGMA y diseño	11	08/05/2011
2001-0384	EL QUIJOTE	33	08/05/2011
2001-0379	ZUNSUITE y diseño	9 y 42	07/05/2011
2001-0378	CNP-BIOL y diseño	5	07/05/2011
2001-0377	CONCEL	1	07/05/2011
2001-0373	AXESS y diseño	35 y 42	07/05/2011
2001-0363	GREENFIELDS y diseño	29	03/05/2011
2001-0360	BBVA GRUPO	9, 16, 35, 36, 38 y 42	02/05/2011
2001-0356	AMVESCAP	36	30/04/2011

<b>No. solíc.</b>	<b>Denominación</b>	<b>Clases</b>	<b>F. Vigencia</b>
2001-0354	EL GORDO Y LA FLACA y diseño	41	30/04/2011
2001-0351	URÍA	42	27/04/2011
2001-0333	MARY & YAY	3	25/04/2011
2001-0331	PREMPRO	5	24/04/2011
2001-0330	MEDOGEN	5	24/04/2011
2001-0327	AXE ENYGMATA	3	24/04/2011
2001-0325	ONIX	30	24/04/2011
2001-0322	DEDALUS y diseño	9, 35 y 42	24/04/2011
2001-0320	PRODAL y diseño	29, 30 y 31	23/04/2011
2001-0319	GUANÍ y diseño	30 y 32	19/04/2011
2001-0224	GRAN HOTEL BAHIA DEL DUQUE	35 y 42	27/03/2011
2001-0215	CHAMACOS y diseño	3, 25 y 28	23/03/2011
2001-0213	MC MOTORCENTRO y diseño	35 y 37	22/03/2011
2001-0212	PRISMA y diseño	1, 2, 3 y 17	22/03/2011
2001-0210	PANDA	3	21/03/2011
2001-0208	Figurativa	33	21/03/2011
2001-0207	Figurativa	33	21/03/2011
2001-0165	LA DEMOCRACIA y diseño	34	06/03/2011
2001-0162	TRAC TRANSPORTE INTEGRAL POR CARRTERA y diseño	39 y 42	06/03/2011
2001-0159	ARECOL y diseño	19 y 20	02/03/2011
2001-0154	SINGLE LEAF	34	28/02/2011
2001-0152	COLENZIMAT	5	28/02/2011
2001-0151	TROMBOCALFIN	5	28/02/2011
2001-0144	LEPEX	9	27/01/2011
2001-0143	RelaXoft y diseño	9	27/02/2011
2001-0070	COLOSO y diseño	33	02/02/2011
2001-0067	WINTERMINT	30	01/02/2011
2001-0065	LIYA	7, 11 y 12	01/02/2011
2000-1466	ELEGGUÁ y diseño	6, 14, 19, 20, 21, 35 y 42	20/09/2010
2000-1464	YALODDE IRE AYE, SUERTE DE OCHUN EN LA TIERRA y diseño	25, 41 y 42	19/09/2010
2000-1462	JEAN BOOK y diseño	16	18/09/2010
2000-1457	Gran Caribe	33	18/09/2010

**Año CXII****Boletín Oficial N°302**

<b>No. solíc.</b>	<b>Denominación</b>	<b>Clases</b>	<b>F. Vigencia</b>
1998/2088	DISOFT y diseño	9	26/11/2008
1998/1655	CHILIS y diseño	42	22/09/2008
1998/1073	TRAVELERS GROUP y diseño	36	13/07/2008
1998/0771	DOONEY & BOURKE y diseño	18	20/05/2008
1998/0608	LUMINARC	21	24/04/2008
1998/0606	ROYAL DOULTON	21	24/04/2008
1998/0595	ROCHE BOBOIS	20	24/04/2008
1998/0516	HARMAN KARDON	9	17/04/2008
1998/0447	BIRKENSTOCK	25	03/04/2008
1998/0314	KNAUF	19	05/03/2008
1998/0313	PLADUR	19	05/03/2008
1997/0373	LAPRHOAIG	33	07/04/2007
1996/1484	ICI AUTOCOLOR y diseño	2	02/04/2006
1996/1426	GLAMOUR	38	06/08/2006
1996/0649	COVINTEC	6	15/04/2006
1996/0627	BLOCKBUSTER VIDEO	9	08/04/2006
1996/0605	FRANGELICO	33	04/04/2006
1996/0589	MIZUNO y diseño	25	03/04/2006
1996/0535	ILKO	21	18/03/2006
1996/0462	LIZ CLAIBORNE y diseño	25	28/02/2006
1996/0285	ADIDAS	14	01/02/2006
1996/0215	SEBAGO	25	19/01/2006
1996/0212	APEROL y diseño	33	15/01/2006
1996/0147	HEAD y diseño	28	16/01/2006
1996/0132	CAROLANS y diseño	33	15/01/2006
1996/0123	BANFI y diseño	33	15/01/2006
1995/2204	CLIPPER	9	12/12/2005
1995/1928	DSC y diseño	9	23/11/2005
1995/1840	ESKECHER	25	15/11/2005
1995/1838	ELLESSE y diseño	25	15/11/2005
1995/1837	ELLESSE y diseño	18	15/11/2005
1995/1836	ELLESSE y diseño	3	15/11/2005
1995/1828	CONVERSE y diseño	25	15/11/2005

<b>No. solíc.</b>	<b>Denominación</b>	<b>Clases</b>	<b>F. Vigencia</b>
1995/1747	GUESS y diseño	18	27/10/2005
1995/1687	BEN SHERMAN	25	17/10/2005
1995/1406	VAN CLEEF & ARPELS	14	01/09/2005
1995/1397	MATTEL	28	30/08/2005
1995/1353	HERMENEGILDO ZEGNA	25	25/08/2005
1995/1335	GUESS y diseño	25	21/08/2005
1995/1269	T-NET	42	15/08/2005
1995/1263	-T—NET- y diseño	42	15/08/2005
1995/1261	T-NET	38	15/08/2005
1995/1255	-T—NET- y diseño	38	15/08/2005
1995/1253	T-NET	37	15/08/2005
1995/1247	T—NET- y diseño	37	15/08/2005
1995/1108	PIZZA HOT	42	05/07/2005
1995/1037	BARBIE	28	22/06/2005
1995/0669	TEXANA y diseño	29	18/04/2005
1995/0544	AMALFI	3	24/03/2005
1995/0542	GARLEY	3	24/03/2005
1995/0472	VERSACE y diseño	3	17/03/2005
1995/0465	KID COOL	25	15/03/2005
1995/0354	CORUM	14	17/02/2005
1995/0353	LOUIS VUITTON	25	17/02/2005
1994/1250	ALICIA ALONSO y diseño	3	16/12/2004
1994/1186	CUBANEY y diseño	33	24/11/2004
1994/1088	BOZZ	25	20/10/2004
1994/1078	CETRON y diseño	7	18/10/2004
1994/1012	MP NET	9	29/09/2004
1994/0973	DULCINEA y diseño	30	14/09/2004
1994/0944	BOGAR y diseño	29	09/09/2004
1994/0675	BOY LONDON y diseño	18	06/07/2004
1994/0592	SWISS ARMY	14	21/06/2004
1994/0332	MC CAIN	29	31/03/2004
1993/0896	PRINCESA	3	24/12/2003
1993/0750	HYSA	29	19/11/2003

**Año CXII**  
**Boletín Oficial N°302**

<b>No. solíc.</b>	<b>Denominación</b>	<b>Clases</b>	<b>F. Vigencia</b>
1992/0704	GEOTECH	9	04/11/2012
1992/0703	GEOTECH	16	04/11/2012
1992/0702	GEOTECH	41	04/11/2012
1992/0701	GEOTECH	42	04/11/2012
1992/0696	C-KURE y diseño	1	30/10/2012
1992/0692	KYOWA	5	27/10/2012
1992/0691	KYOWA	31	17/10/2012
1992/0687	AVIAX	5	27/10/2012
1992/0684	USADIRECT	16	27/10/2012
1992/0676	TOCA DE ORO	41	27/10/2012
1992/0675	TOCA DE ORO	35	27/10/2012
1992/0674	TOCA DE ORO	39	27/10/2012
1992/0673	KIT KAT y diseño	30	27/10/2012
1992/0672	MAGGI y diseño	29	27/10/2012
1992/0670	C-KURE y diseño	5	23/10/2012
1992/0669	PERMACEL	17	08/10/2012
1992/0653	ALTRO y diseño	27	25/09/2012
1992/0652	CROWN y diseño	3	25/09/2012
1992/0648	VANDERBILT GLORIA VANDERBILT y diseño	3	17/09/2012
1992/0638	NESCAFE CLASICO	32	17/09/2012
1992/0637	JUST y diseño	3	17/09/2012
1992/0626	NESCAFE GOLD	32	04/09/2012
1992/0611	STICK UP	5	04/09/2012
1992/0610	STICK UP	3	04/09/2012
1992/0609	BRASSO	3	04/09/2012
1992/0608	SILVO	3	04/09/2012
1992/0607	CROWN	3	04/09/2012
1992/0605	GRIFFIN	3	04/09/2012
1992/0604	CHERRY	3	04/09/2012
1992/0601	LIGMED (A) y diseño	5	31/08/2012
1992/0591	DETTOX	3	25/08/2012
1992/0590	DETTOX	5	25/08/2012
1992/0582	BLACK FLAG	5	25/08/2012

<b>No. solíc.</b>	<b>Denominación</b>	<b>Clases</b>	<b>F. Vigencia</b>
1992/0568	FLOR DE CAFE y diseño	3	14/08/2012
1992/0567	ENCORE ! y diseño	3	14/08/2012
1992/0564	TROFIN y diseño	5	14/08/2012
1992/0539	ABC	3	05/08/2012
1992/0530	MR. PIBB	32	22/07/2012
1992/0525	ELECTROPURA y diseño	32	22/07/2012
1992/0524	CAMINO REAL y diseño	41 y 43	22/07/2012
1992/0518	CARPI y diseño	7	22/07/2012
1992/0497	MIDAS y diseño	1	20/07/2012
1992/0169	SPECTRAPHISIC	9	12/03/2002
1992/0095	SYSTEM SENSOR	9	11/02/2002
1992/0094	NOTIFIRE	9	11/02/2002
1992/0021	VIÑA REAL	33	21/01/2002
1992/0012	TERAOKA	7	21/01/2002
1992/0011	ADEMCO	9	21/01/2002
1992/0008	NBI	7	21/01/2002
1991/0473	NEMO	7	06/12/2011
1991/0457	CIESSE PIUMINI y diseño	25	27/11/2011
1991/0430	LARISA y diseño	5	22/11/2011
1991/0423	GREEN LABEL y diseño	33	14/11/2011
1991/0243	AMARO y diseño	32	21/06/2011
1991/0242	MAYABE y diseño	32	21/06/2011
1991/0162	SEA RAY y diseño	12	25/04/2011
1991/0144	EPSON	14	12/04/2011
1991/0141	PRINCESA y diseño	32	08/04/2011
1991/0136	LIPHATECH	1	05/04/2011
1991/0131	EL COPEY y diseño	32	04/04/2011
1991/0130	CUBAFIBRA	22	03/04/2011
1991/0106	PERLA y diseño	30	06/03/2011
1991/0093	BUENDIA	30	26/02/2011
1991/0092	GUANI y diseño	32	26/02/2011
1991/0091	GUANI y diseño	30	26/02/2011
1991/0085	ARDATH	34	19/02/2011

**Año CXII**  
**Boletín Oficial N°302**

<b>No. solíc.</b>	<b>Denominación</b>	<b>Clases</b>	<b>F. Vigencia</b>
1991/0083	CARMENCITA y diseño	23	19/02/2011
1991/0080	EVEREADY y diseño	11	19/02/2011
1991/0079	EVEREADY y diseño	9	19/02/2011
1991/0075	MAGUANA y diseño	25	14/02/2011
1991/0072	MAGUANA y diseño	20	14/02/2011
1991/0039	LES BLONDISSIMES	3	29/03/2011
0567474	Figurativa	16, 35, 38, 39 y 41	04/04/2011
0269270	BATEY y diseño	3	05/11/2011
0220396	AURORA y diseño	29	16/09/2012
0215328	OKO	5	15/05/2011
0212783	LE FIGARO	16	15/08/2012
0211879	EMERSON y diseño	7	15/08/2012
0211879	EMERSON y diseño	11	15/08/2012
0210548	GENERAL y diseño	9	11/08/2011
0210269	Figurativa	34	16/08/2011
0204123	RADION	3	24/02/2011
0204026	MALLINCKRODT	5	07/10/2012
0203348	CREMA DE TRIGO	30	11/10/2012
0198304	VISANT y diseño	34	16/08/2012
0196617	NINO	23	09/02/2011
0195788	UNIPEN	5	21/09/2012
0186560	LESTOIL y diseño	3	27/01/2011
0184009	MAIZENA y diseño	30	06/09/2012
0097360	MALLINCKRODT y diseño	1	07/10/2012
0044033	H. DE CABAÑAS Y CARBAJAL y diseño	34	13/09/2012

**Caducidad por fin de vigencia**  
**Nombres comerciales**

<b>No. solíc.</b>	<b>Denominación</b>	<b>F. Vigencia</b>
2003-0043	EMPRESA PROVINCIAL DE CONFECCIONES Y CALZADO. CALCONF	17/10/2012
2002-0062	LABORATORIOS DILSSO	27/09/2012
2002-0060	LABGEOMIN	11/09/2012
2001-0093	HAVANA YUNIOR	18/09/2011
2001-0070	CDS	06/08/2011
2001-0069	LOGICUBA	06/08/2011
2001-0066	REGENTE	19/07/2011
2001-0061	DIONE	25/06/2011
2001-0059	EQUITALL	22/06/2011
2001-0040	BAGACEM S A	07/05/2011
2001-0037	SASA	24/04/2011
2001-0025	TRAC, TRANSPORTE INTEGRAL POR CARRETERA	06/03/2011
2000-0120	ETAF	28/04/2010
1996/0022	GEPKO	02/01/2006
1991/0006	CENPALAB	28/11/2011

**Caducidad por fin de vigencia**  
**Lemas comerciales**

<b>No. solíc.</b>	<b>Denominación</b>	<b>F. Vigencia</b>
202066	GUINNESS ES BUENA PARA USTED	25/09/2012
2002-0045	...CON UNA PALABRA BASTA	23/10/2012
2002-0041	COPEXTEL, S.A., LA SOLUCIÓN INTEGRAL y diseño	25/09/2012
2002-0040	EMPRESA SEPCOM, ESCUDO PROTECTOR DEL MIC	19/09/2012
2002-0035	ICEM INDUSTRIAL PARA SU INVERSIÓN PRESENTE Y FUTURA	16/08/2012
2002-0027	... Y el tiempo es transparente	29/05/2012
2001-0063	KILLS GERMS FOR A CLEAN MOUTH FEELING	27/08/2011
2001-0062	CLEAN MOUTH FEELING	27/08/2011
2001-0061	Plankton «Amor a la Vida»	27/08/2011
2001-0057	Una mirada abierta a través de los perfiles	18/07/2011
2001-0056	Excelencia, calidad y seguridad en su destino	18/07/2011
2001-0055	UNA FLOR EN CONTACTO CON SU PIEL	16/07/2011

**Año CXII****Boletín Oficial N°302**

<b>No. solíc.</b>	<b>Denominación</b>	<b>F. Vigencia</b>
2001-0053	EL RICO SABOR DE CASA	15/06/2011
2001-0033	FINANCIAMOS REALIDADES	19/04/2011
2001-0013	FLECHADOS POR LA CALIDAD	27/02/2011
2001-0012	DONDE LA CALIDAD SE REFRESCA	27/02/2011
2001-0011	SALUD A TU MEDIDA	23/02/2011
2001-0009	FIESTA DE ORO A DIARIO	02/02/2011
2000-0074	EL LAZO CON LA POESIA DE LA LUZ	18/09/2010

**Caducidad por fin de vigencia****Emblemas empresariales**

<b>No. solíc.</b>	<b>Denominación</b>	<b>F. Vigencia</b>
2002-0076	AGROMETAL y diseño	15/10/2012
2002-0074	METALCONF M y diseño	02/10/2012
2002-0071	ICEM INDUSTRIAL y diseño	06/09/2012
2002-0067	NACARI, S.A. y diseño	20/08/2012
2001-0074	CUBA 9 y diseño	21/09/2011
2001-0065	ARCA y diseño	24/08/2011
2001-0064	BODEGAS SAN CRISTOBAL S.A. y diseño	23/08/2011
2001-0062	SERVITALLY y diseño	16/08/2011
2001-0060	G GRUPO DE LA ELECTRONICA y diseño	01/08/2011
2001-0049	CALISUR y diseño	27/06/2011

**Caducidad por fin de vigencia****Rótulos de establecimiento**

<b>No. solíc.</b>	<b>Denominación</b>	<b>F. Vigencia</b>
2002-0023	EL COBRE	14/11/2010
2002-0021	LD y diseño	27/09/2012
2002-0019	FÁTIMA-TULUM	16/07/2012
2002-0018	EL VENUS	16/07/2012
2002-0017	EL FARO	16/07/2012
2002-0015	LA VIÑA	16/07/2012
2001-0013	FARMACUBA y diseño	23/07/2011
2001-0012	EMPRESA DE FERTILIZANTES MEZCLADOS y diseño	23/07/2011
2001-0008	Unión de Investigación Producción de la Celulosa del Bagazo y diseño	14/06/2011
2001-0002	HOTEL KOHLY y diseño	22/03/2011

**Abandono por no pago de concesión**

**Marcas**

<b>No. Solic</b>	<b>No. Res.</b>	<b>Denominación</b>	<b>Titular</b>	<b>Dirección</b>
2011-0305	0721/2013	FESTIVAL INTERNACIONAL DE CINE POBRE HUMBERTO SOLAS	INSTITUTO CUBANO DE ARTE E INDUSTRIAS CINEMATOGRAFICOS	Calle 23 Número 1155, Vedado, municipio Plaza de La Revolución, provincia La Habana, República de Cuba

**Abandono por no pago de concesión**

**Nombres comerciales**

<b>No. Solic</b>	<b>No. Res.</b>	<b>Denominación</b>	<b>Titular</b>	<b>Dirección</b>
2011-0024	3650/2012	EMCE	EMPRESA DE MANTENIMIENTO A CENTRALES ELÉCTRICAS	Calle 100 y 69, 11400, municipio Marianao, provincia La Habana, República de Cuba
2011-0016	2446/2012	DEPLACEN	PLANTA DE DERIVADOS DE LA PLACENTA ; DEPLACEN	Autopista Novia del Mediodía y 173, Valle Grande, municipio La Lisa, provincia La Habana, República de Cuba
2010-0034	3028/2011	FLEXO	EMPRESA CUBALUM	Carretera Central, kilómetro 40½, municipio San José de Las Lajas, provincia La Habana, República de Cuba
2010-0031	3025/2011	EMPRESA DE PASTAS ALIMENTICIAS « VITA NUOVA »	EMPRESA DE PASTAS ALIMENTICIAS VITA NUOVA	Carretera Central Kilómetro 35½, municipio San José de Las Lajas, provincia La Habana, República de Cuba

**Abandono por no pago de concesión**

**Lemas comerciales**

<b>No. Solic</b>	<b>No. Res.</b>	<b>Denominación</b>	<b>Titular</b>	<b>Dirección</b>
2011-0035	3576/2012	TRABAJAMOS CON ENERGÍA	EMPRESA DE MANTENIMIENTO A CENTRALES ELÉCTRICAS	Calle 100 y 69, 11400, municipio Marianao, provincia La Habana, República de Cuba

**Abandono por no pago de concesión**

**Emblemas empresariales**

<b>No. Solic</b>	<b>No. Res.</b>	<b>Denominación</b>	<b>Titular</b>	<b>Dirección</b>
2011-0055	1170/2013	Figurativa	EMPRESA FORESTAL INTEGRAL LA PALMA	Carretera a Viñales, kilómetro 1 medio, La Jíbara , CP 22500, municipio La Palma, provincia Pinar del Río , República de Cuba
2011-0034	2491/2012	DEPLACEN, PLANTA DE DERIVADOS DE LA PLACENTA y diseño	PLANTA DE DERIVADOS DE LA PLACENTA ; DEPLACEN	Autopista Novia del Mediodía y 173, Valle Grande, municipio La Lisa, provincia La Habana, República de Cuba
2010-0063	2493/2012	A ALIMATIC y diseño	EMPRESA DE SISTEMAS AUTOMATIZADOS ALIMATIC	Avenida 41 Número 2215 entre 22 y 24, municipio Playa, provincia La Habana, República de Cuba

**Año CXII****Boletín Oficial N°302****Emblemas empresariales**

<b>No. Solic</b>	<b>No. Res.</b>	<b>Denominación</b>	<b>Titular</b>	<b>Dirección</b>
2010-0056	3260/2012	EMPRESA DE HORMIGÓN DE VARADERO y diseño	EMPRESA DE HORMIGÓN DE VARADERO	Autopista Sur Km 10½, municipio Varadero, provincia Matanzas, República de Cuba
2010-0034	2478/2012	ECOAI 9 y diseño	EMPRESA CONSTRUCTORA DE OBRAS DE ARQUITECTURA E INDUSTRIALES NO. 9,	Calle San Juan Bautista sin número, entre Calzada de San Luis y Monserrate, Pueblo Nuevo, municipio Matanzas, provincia Matanzas, República de Cuba

**Abandono por no pago de concesión****Rotulos de establecimiento**

<b>No. Solic</b>	<b>No. Res.</b>	<b>Denominación</b>	<b>Titular</b>	<b>Dirección</b>
2011-0006	2450/2012	DEPLACEN y diseño	PLANTA DE DERIVADOS DE LA PLACENTA ; DEPLACEN	Autopista Novia del Mediodía y 173, Valle Grande, municipio La Lisa, provincia La Habana, República de Cuba

**Abandono de escrito por no respuesta****Emblemas empresariales**

<b>No. Solic</b>	<b>Fecha Res.</b>	<b>Denominación</b>	<b>Titular</b>	<b>Nombre del Representante</b>
2003-0010	13/06/2013	PREFABRICADO SANTIAGO y diseño	EMPRESA PRODUCTORA DE PREFABRICADO SANTIAGO	Sorangel Schmidt Sarabia

**Abandono por no respuesta(Req. Oficial)****Marcas**

<b>No. Solic</b>	<b>No. Res.</b>	<b>Denominación</b>	<b>Titular</b>	<b>Dirección</b>
2012-0057	22 de enero de 2013	GENUINOS y diseño	SOCIEDAD MERCANTIL ALCONA S.A.	Avenida Independencia número 116, esquina Santa Catalina , municipio Cerro, provincia La Habana, República de Cuba
2012-0055	18 de enero de 2013	LA LIMA L y diseño	SOCIEDAD MERCANTIL ALCONA S.A.	Avenida Independencia número 116, esquina Santa Catalina , municipio Cerro, provincia La Habana, República de Cuba

**Concesión( con oposicion)**

**Marcas**

No. solíc.	Denominacion	Titular	Clases	F. Pub. Sol.
2004-0676	SUENA A CUBANO	GERARDO LIVAN, SAMÁ SALAZAR	41	14/04/2005

**Concesión parcial( con alzada)**

**Emblema empresarial**

No. solíc.	Denominacion	Titular	F. Pub. Sol.
2011-0046	CUBACATERING y diseño	CUBA CATERING, S.A.	15/11/2011

**Corrección de errores**

**Marcas**

No_solic.	Denominación	Clases	Titular
2012-0059	UMBRELLA	39	UMBRELLA TRAVEL S.A.

**Corrección de errores**

**Nombres comerciales**

No_solic.	Denominación	Titular
2011-0014	INSTITUTO NACIONAL DE INVESTIGACIÓN EN METROLOGÍA .(INIMET)	INSTITUTO NACIONAL DE INVESTIGACIÓN EN METROLOGÍA (INIMET)

**Corrección de errores**

**Emblemas empresariales**

No_solic.	Denominación	Titular
2011-0032	INIMET INSTITUTO NACIONAL DE INVESTIGACIONES EN METROLOGÍA y diseño	INSTITUTO NACIONAL DE INVESTIGACIONES EN METROLOGÍA

**Limitación de Productos**

**Marcas**

No_solic.	F. Resol.	Denominación	Clases	Titular	Representante
2011-0172	22/05/2013	LIVE ULTIMATELY	33	PATRON SPIRITS INTERNATIONAL AG	Dánice Vázquez D' Alvaré

**No admisión de cambio de domicilio**

**Marcas**

No_solic.	F. Resol.	Denominación	Clases	Titular	Representante
2004-0149	09/05/2013	NIÑA BONITA y diseño	29, 30, 35 y 39	EMPRESA COMERCIALIZADORA DE PRODUCTOS AGROPECUARIOS Y AGROINDUSTRIALES, CUBAGRO S.A.	César tomás Benítez Peralta



# Invenciones

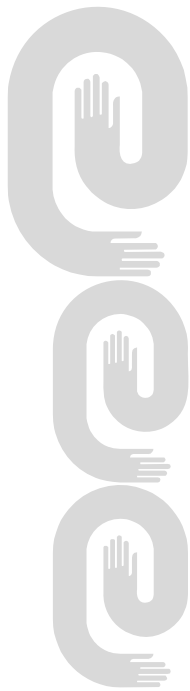



**Códigos numéricos para la identificación de datos.  
Según norma OMPI ST-9.**

- (11)** Número de documento.
- (12)** Tipo de documento.
- (13)** Código de tipo de documento.
- (21)** Número asignado a la solicitud.
- (22)** Fecha de presentación.
- (28)** Número de depósito
- (30)** Datos de prioridad.
- (43)** Datos relativos a la publicación.
- (45)** Fecha de publicación.
- (51)** Clasificación Internacional de Patentes.
- (54)** Título.
- (57)** Resumen.
- (71)** Nombre del o los solicitantes.
- (72)** Nombre del inventor o inventores.
- (73)** Nombre del titular.
- (74)** Agente oficial o mandatario.
- (85)** Fecha de entrada en fase nacional
- (86)** Datos relativos a la presentación de la solicitud regional o PCT.
- (87)** Datos relativos a la publicación internacional del PCT



## Norma Cubana (ST-16).

<b>CODIGO ST-16</b>	<b>REFERENCIA A LA LEY DE PATENTES</b>	<b>DETALLES DE PUBLICACIÓN</b>	<b>APLICACIÓN DEL CÓDIGO</b>
A	<p><b>PATENTE</b></p> <p>-Publicada de conformidad con el Decreto Ley No 805 de 4 de abril de 1936, Art. 55</p>	<p>-Primer nivel de publicación</p> <p>--El código se utiliza para todas las solicitudes publicadas antes del 14 de mayo de 1983</p> <p>-- Las copias de las descripciones, las reivindicaciones quedan accesibles al público por Internet en el servidor de publicación de la OCPI</p> <p>- El número de solicitud se utiliza como número de publicación.</p>	<p>-Utilizado en documentos impresos y registros legibles por máquina desde el segundo semestre de 2007</p>
A1	<p><b>CERTIFICADO DE AUTOR DE INVENCION</b></p> <p>- Publicado de conformidad con el Decreto Ley No 68 de 14 de mayo de 1983, Art. 19</p>	<p>- Primer nivel de publicación- Se publican resúmenes en el boletín oficial; las copias de las descripciones de las invenciones quedan accesibles al público por Internet en el servidor de publicación de la OCPI.- Publicado desde 2006- Se utiliza una serie de numeración común a todos los certificados (A1, A2, A3, A4, A5, B6, B7)</p>	<p>-Utilizado en documentos impresos y registros legibles por máquina desde 1992</p>
A2	<p><b>CERTIFICADO DE AUTOR DE INVENCION DE ADICION</b></p> <p>- Publicado de conformidad con el Decreto Ley No 68 de 14 de mayo de 1983, Art.19</p>	<p>- Primer y único nivel de publicación</p> <p>-Se publican resúmenes en el boletín oficial; las copias de las descripciones de las invenciones quedan accesibles al público por Internet en el servidor de publicación de la OCPI.</p> <p>- Publicado desde 2006</p> <p>- Se utiliza una serie de numeración común a todos los certificados (A1, A2, A3, A4, A5, B6, B7)</p>	<p>-Utilizado en documentos impresos y registros legibles por máquina desde 1992</p>
A3	<p><b>CERTIFICADO DE PATENTE DE INVENCION</b></p> <p>- Publicado de conformidad con el Decreto Ley No 68 de 14 de mayo de 1983, Art.19</p>	<p>- Primer y único nivel de publicación</p> <p>-Se publican resúmenes en el boletín oficial; las copias de las descripciones de las invenciones quedan accesibles al público por Internet en el servidor de publicación OCPI.</p> <p>- Publicado desde 2006</p> <p>- Se utiliza una serie de numeración común a todos los certificados (A1, A2, A3, A4, A5, B6, B7)</p>	<p>-Utilizado en documentos impresos y registros legibles por máquina desde 1992</p>

A4	<p>CERTIFICADO DE PATENTE DE INVENCION DE ADICION</p> <p>- Publicado de conformidad con el Decreto Ley No 68 de 14 de mayo de 1983, Art.19</p>	<p>- Primer y único nivel de publicación</p> <p>-Se publican resúmenes en el boletín oficial; las copias de las descripciones de las invenciones quedan accesibles al público por Internet en el servidor de publicación OCPI.</p> <p>- Publicado desde 2006</p> <p>- Se utiliza una serie de numeración común a todos los certificados (A1, A2, A3, A4, A5, B6, B7)</p>	<p>-Utilizado en documentos impresos y registros legibles por máquina desde 1992</p>
A5	<p>CERTIFICADO DE AUTOR DE INVENCION (Convenio de reconocimiento mutuo)</p> <p>-Publicado de conformidad con el Decreto Ley No 68 de 14 de mayo de 1983, Art. 19</p>	<p>- Primer y único nivel de publicación</p> <p>-Se publican resúmenes en el boletín oficial; las copias de las descripciones de las invenciones quedan accesibles al público por Internet en el servidor de publicación OCPI.</p> <p>- Publicado desde 2006</p> <p>- Se utiliza una serie de numeración común a todos los certificados (A1, A2, A3, A4, A5, B6, B7)</p>	<p>-Utilizado en documentos impresos y registros legibles por máquina desde 1993</p>
A6	<p>SOLICITUD DE CERTIFICADO DE AUTOR DE INVENCION</p> <p>-Publicado de conformidad con el Decreto Ley No 160 de 1995, sobre facilitación de presentación y modificación de solicitudes de patentes para productos químicos agrícolas y farmacéuticos, Art. 4</p>	<p>-Primer nivel de publicación</p> <p>-Se publican resúmenes en el boletín oficial; las copias de las descripciones de las invenciones quedan accesibles al público por Internet en el servidor de publicación de la OCPI.</p> <p>- Publicado desde 2007</p> <p>-Se utiliza el número de solicitud como número de publicación</p>	<p>-Utilizado en documentos impresos y registros legibles por máquina desde el segundo semestre de 2007</p>
A7	<p>SOLICITUD DE CERTIFICADO DE PATENTE DE INVENCION</p> <p>-Publicado de conformidad con el Decreto Ley No 160 de 1995, Art. 4</p>	<p>- Primer nivel de publicación</p> <p>-Se publican resúmenes en el boletín oficial; las copias de las descripciones quedan accesibles al público por Internet en el servidor de publicación de la OCPI</p> <p>-Publicada desde 2007</p> <p>-Se utiliza el número de solicitud como número de publicación</p>	<p>-Utilizado en documentos impresos y registros legibles por máquina desde el segundo semestre de 2007</p>
A7	<p>SOLICITUD DE PATENTE DE INVENCION</p> <p>-Publicado de conformidad con el Decreto Ley No 290 de 20 de noviembre de 2011, Art. 33</p>	<p>- Primer nivel de publicación</p> <p>- Se publican resúmenes en el boletín oficial; las copias de las descripciones quedan accesibles al público por Internet en el servidor de publicación de la OCPI</p> <p>-Se utiliza el número de solicitud como número de publicación</p>	<p>-Utilizado en documentos legibles por máquina desde la entrada en vigor del presente decreto ley, 2 de abril de 2012</p>
B1	<p>CERTIFICADO DE PATENTE DE INVENCION</p> <p>-Publicado de conformidad con el Decreto Ley No 290 de 20 de noviembre de 2011, Art. 6.4</p>	<p>-Segundo nivel de publicación</p> <p>-Se publican resúmenes en el boletín oficial; las copias de las descripciones quedan accesibles al público por Internet en el servidor de publicación de la OCPI</p>	<p>-Utilizado en documentos legibles por máquina desde la entrada en vigor del presente decreto ley, 2 de abril de 2012</p>

		-Se utiliza una serie de numeración común a todos los certificados (A1, A2, A3, A4, A5, B6, B7, B1)	
B6	CERTIFICADO DE AUTOR DE INVENCION-Publicado de conformidad con el Decreto Ley No 160 de 1995, Art. 4	-Segundo nivel de publicación -Se publican resúmenes en el boletín oficial; las copias de las descripciones quedan accesibles al público por Internet en el servidor de publicación OCPI -Publicada desde 2007 -Se utiliza una serie de numeración común a todos los certificados (A1, A2, A3, A4, A5, B6, B7)	-Utilizado en documentos impresos y registros legibles por maquina desde el segundo semestre de 2007
B7	CERTIFICADO DE PATENTE DE INVENCION- Publicado de conformidad con el Decreto Ley No 160 de 1995, Art. 4	-Segundo nivel de publicación - Se publican resúmenes en el boletín oficial; las copias de las descripciones quedan accesibles al público por Internet en el servidor de publicación OCPI- Publicada desde 2007- Se utiliza una serie de numeración común a todos los certificados (A1, A2, A3, A4, A5, B6, B7)	-Utilizado en documentos impresos y registros legibles por maquina desde el segundo semestre de 2007
S1	CERTIFICADO DE AUTOR DE MODELO INDUSTRIAL-Publicado de conformidad con el Decreto Ley No 68 de 14 de mayo de 1983, Art. 19	-Primer nivel de publicación - Se publican los datos bibliográficos y los dibujos en el boletín oficial y están accesibles al público por Internet en el servidor de la OCPI.- Publicado desde 2010- Se utiliza una serie de numeración común a todos los certificados de patente de modelo industrial S1 y S2	-Utilizado en documentos impresos y registros legibles por máquina desde el segundo semestre de 2007
S2	CERTIFICADO DE PATENTE DE MODELO INDUSTRIAL -Publicado de conformidad con el Decreto Ley No 68 de 14 de mayo de 1983, Art. 19	-Primer nivel de publicación - Se publican los datos bibliográficos y los dibujos en el boletín oficial y están accesibles al público por Internet en el servidor de la OCPI.- Publicado desde 2010- Se utiliza una serie de numeración común a todos los certificados de patente de modelo industrial S1 y S2	-Utilizado en documentos impresos y registros legibles por máquina desde el segundo semestre de 2007
S3	SOLICITUD DE REGISTRO DE DIBUJO INDUSTRIAL-Publicado de conformidad con el Decreto Ley No 290 de 20 de noviembre de 2011, Art. 101.1	-Primer nivel de publicación - Se utiliza el número de solicitud como número de publicación- Se publican los datos bibliográficos y los dibujos en el boletín oficial y están accesibles al público por Internet en el servidor de la OCPI.	-Utilizado en documentos legibles por máquina desde la entrada en vigor del presente decreto ley, 2 de abril de 2012
S4	SOLICITUD DE REGISTRO DE MODELO INDUSTRIAL-Publicado de conformidad con el Decreto Ley No 290 de 20 de noviembre de 2011, Art. 101.1	-Primer nivel de publicación - Se utiliza el número de solicitud como número de publicación- Se publican los datos bibliográficos y los dibujos en el boletín oficial y están accesibles al público por Internet en el servidor de la OCPI.	-Utilizado en documentos legibles por máquina desde la entrada en vigor del presente decreto ley, 2 de abril de 2012

S5	<p>CERTIFICADO DE REGISTRO DE DIBUJO INDUSTRIAL</p> <p>-Publicado de conformidad con el Decreto Ley 290 de 20 de noviembre de 2011, Art. 6.4</p>	<p>-Segundo nivel de publicación</p> <p>-Se publican los datos bibliográficos y los dibujos en el boletín oficial y están accesibles al público por Internet en el servidor de la OCPI.</p> <p>- Se utiliza una serie de numeración común a todos los certificados de patente de modelo industrial S1, S2, S5 y S6</p>	<p>Utilizado en documentos legibles por máquina, desde la entrada en vigor del presente decreto ley, 2 de abril de 2012</p>
S6	<p>CERTIFICADO DE REGISTRO DE MODELO INDUSTRIAL</p> <p>-Publicado de conformidad con el Decreto Ley 290 de 20 de noviembre de 2011, Art. 6.4</p>	<p>-Segundo nivel de publicación</p> <p>-Se publican los datos bibliográficos y los dibujos en el boletín oficial y están accesibles al público por Internet en el servidor de la OCPI.</p> <p>-Se utiliza una serie de numeración común a todos los certificados de patente de modelo industrial S1, S2, S5 y S6</p>	<p>Utilizado en documentos legibles por máquina, desde la entrada en vigor del presente decreto ley, 2 de abril de 2012</p>
U	<p>SOLICITUD DE REGISTRO DE MODELO DE UTILIDAD-Publicado de conformidad con el Decreto Ley No 290 de 20 de noviembre de 2011, Art. 77</p>	<p>-Primer nivel de publicación</p> <p>-Se utiliza el número de solicitud como número de publicación</p> <p>-Se publican resúmenes en el boletín oficial; las copias de las descripciones quedan accesibles al público por Internet en el servidor de publicación de la OCPI</p>	<p>Utilizado en documentos legibles por máquina, desde la entrada en vigor del presente decreto ley, 2 de abril de 2012</p>
Y	<p>CERTIFICADO DE REGISTRO DE MODELO DE UTILIDAD-Publicado de conformidad con el Decreto Ley No 290 de 20 de noviembre de 2011, Art. 6.4</p>	<p>-Segundo nivel de publicación-</p> <p>La serie de numeración empleada (700000), comenzando por 700001-Se publican resúmenes en el boletín oficial; las copias de las descripciones quedan accesibles al público por Internet en el servidor de publicación de la OCPI</p>	<p>Utilizado en documentos legibles por máquina, desde la entrada en vigor del presente decreto ley, 2 de abril de 2012</p>
E	<p>SOLICITUD DE REGISTRO DE ESQUEMA DE TRAZADO DE CIRCUITOS INTEGRADOS-</p> <p>Publicado de conformidad con el Decreto Ley No 292 de 20 de noviembre de 2011, Art. 24</p>	<p>-Primer nivel de publicación-</p> <p>Se utiliza el número de solicitud como número de publicación-Se publica la solicitud de registro en el boletín oficial que está accesible al público por Internet en el servidor de publicación de la OCPI</p>	<p>Utilizado en documentos legibles por máquina, desde la entrada en vigor del presente decreto ley, 2 de abril de 2012</p>
F	<p>CERTIFICADO DE REGISTRO DE ESQUEMA DE TRAZADO DE CIRCUITOS INTEGRADOS-</p> <p>Publicado de conformidad con el Decreto Ley 292 de 20 de noviembre de 2011, Art. 28</p>	<p>-Segundo nivel de publicación -</p> <p>La serie de numeración empleada (100000), comenzando por 100001-Se publica el registro concedido en el boletín oficial que está accesible al público por Internet en el servidor de publicación de la OCPI</p>	<p>Utilizado en documentos legibles por máquina desde la entrada en vigor del presente decreto ley, 2 de abril de 2012</p>

**Año CXII****Boletín Oficial N°302**

Sin código	SOLICITUD DE OBTENCIÓN VEGETAL -Publicado de conformidad con el Decreto Ley 291 de 20 de noviembre de 2011, Art. 36(Solicitud de Obtención Vegetal, sistema sui generis)	-Primer nivel de publicación-Se utiliza el número de solicitud como número de publicación-Se publica la solicitud en el boletín oficial que está accesible al público por Internet en el servidor de publicación de la OCPI	Utilizado en documentos legibles por máquina desde la entrada en vigor del presente decreto ley, 2 de abril de 2012
Sin código	CERTIFICADO DE OBTENCIÓN VEGETAL -Publicado de conformidad con el Decreto Ley 291 de 20 de noviembre de 2011, Art. 52.4(Solicitud de Obtención Vegetal, sistema sui generis)	-Segundo nivel de publicación-La serie de numeración empleada es (300000), comenzando por 300001 -Se publica la concesión en el boletín oficial que está accesible al público por Internet en el servidor de publicación de la OCPI	Utilizado en documentos legibles por máquina desde la entrada en vigor del presente decreto ley, 2 de abril de 2012

**Solicitudes de Patente de Invención**

- (12)- Solicitud de Patente de Invención  
(13)- A7  
(21)- 2011-0189  
(22)- 2011.10.07  
(51)- A 01K 55/00  
(54)- INSTRUMENTO PARA EVALUAR LA CONDUCTA HIGIÉNICA EN COLMENAS DE LA ABEJA MELÍFERA  
(57)- Este instrumento, se destina para facilitar la evaluación de la conducta higiénica en colmenas de la abeja melífera (*Apis mellifera* L.), proceso imprescindible en los programas de evaluación y selección genética, incluida la actividad de los Centros de Crianza de Abejas Reinas. El dispositivo consta de 100 agujas; el fragmento de acrílico (base) de 65 mm x 90 mm x 5 mm; la cubierta de 55 mm x 80 mm x 1 mm; la agarradera con base de 35 mm de longitud, con una vertical de 35 mm y el cabo paralelo a la base, de 80 mm de longitud; la silicona líquida para el pegado de ambas y la cajuela portadora plástica o de madera. Trabajándose con cuidado, tiene una durabilidad de años. La propuesta facilita realizar de una vez el pinchado de las 100 celdas de panal de cría, ahorrando el tiempo de hacerlo una por una. Este instrumento permitiría realizar la evaluación de la conducta higiénica de las colmenas a una escala sin precedentes.

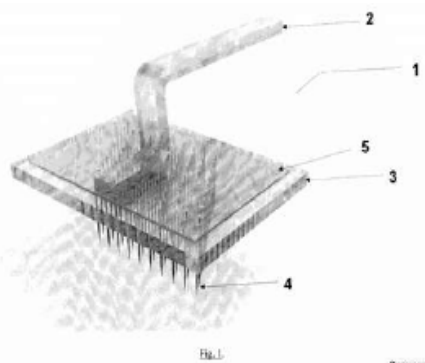

- (71)(73)- UNIVERSIDAD AGRARIA DE LA HABANA FRUCTUOSO RODRÍGUEZ PÉREZ, con domicilio legal en Carretera de Tapaste y Autopista Nacional kilómetro 22½, 32700, San José de las Lajas, Mayabeque, CU  
(72)- Pérez Hernández, Anisley, CU; Demedio Lorenzo, Jorge, CU; Amoró Calzadilla, Eduardo, CU; Rizo Rodríguez, Marcial, CU y Yrurzun Arteaga, Idalia, CU  
(74)- Morán Martínez, Liudmila, CU

- (12)- Solicitud de Patente de Invención  
(13)- A7  
(21)- 2011-0222  
(22)- 2011.12.01  
(51)- A 61K 9/00  
(54)- COMPOSICIÓN FARMACÉUTICA INMUNOESTIMULANTE A PARTIR DEL BETA1-3 GLUCANO PARTICULADO LINEAL PARA USO ORAL EN POLLOS Y GALLINAS  
(57)- En la presente invención se describe una nueva formulación de beta1-3glucano particulado que deriva de la levadura *Sacharomyces cerevisiae* que resulta efectiva como inmunoestimulante de pollos y gallinas. Esta formulación aplicada por vía oral en el agua de bebida, impide los efectos indeseables del beta1-3glucano particulado y es aceptada por los pollos.  
La formulación prebiótica para pollos y gallinas mejora la respuesta a vacunas, situaciones estresantes de las explotaciones avícolas, cambio de alimentación, traslados, amenaza de epizootias y desastres naturales. Se ha comprobado a su vez, que este prebiótico estimula la puesta en gallinas ponedoras y aumenta la viabilidad de los pollos pesados en las edades de mayor susceptibilidad a las enfermedades.  
(71)- (73)- CENTRO NACIONAL DE SANIDAD AGROPECUARIA (CENSA), con domicilio legal en Autopista Nacional y carretera de Jamaica, 32700, San José de las Lajas, Mayabeque, CU  
(72)- Pedroso Reyes, Miriam Aurora, CU; Soler Roger, Dulce María, CU y Lavielle Laugart, Joaquin, CU  
(74)- Ramírez Mirabal, Rafael de la Caridad, CU

**Solicitudes de Patente de Invención**

- (12)-** Solicitud de Patente de Invención
- (13)-** A7
- (21)-** 2013-0002
- (22)-** 2010.09.27
- (30)-** 2010.07.05 DE 20 2010 012 194.9
- (85)-** 2013.01.04
- (86)-** 2010.09.27 PCT/EP2010/005888
- (87)-** 2012.01.12 WO 2012/003853
- (51)-** A 47J 45/07
- (54)-** TAPA PARA UNA OLLA EXPRÉS
- (57)-** La invención se refiere a una tapa para una olla exprés, en la que un módulo de tapa superior, compuesto por una unidad de cierre con un botón y una placa central, está fijado de modo que se puede retirar en una carcasa de la válvula dispuesta de modo central de una tapa ranurada con la obturación de un módulo de tapa inferior, y se puede retirar conjuntamente con un mecanismo de enclavamiento del módulo de tapa inferior.

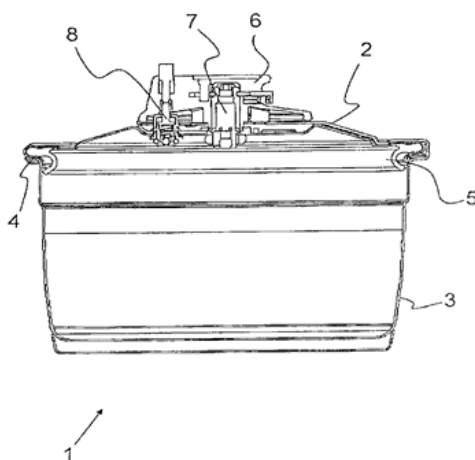
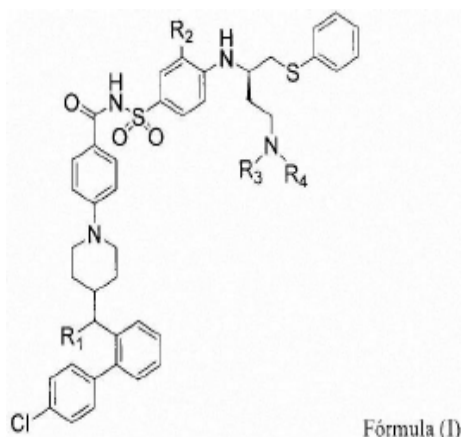

Fig. 1

- (71)- (73)-** SILAG HADEL AG, con domicilio legal en Liebig Strasse 1-9, 40764 Langenfeld/Rhld, DE
- (72)-** Schultz, Horst, DE y Lapawa, Siegfried, DE
- (74)-** Ruiz Sotolongo, María Lourdes, CU

- 
- (12)-** Solicitud de Patente de Invención
  - (13)-** A7
  - (21)-** 2013-0020
  - (22)-** 2011.08.05
  - (30)-** 2010.08.06 US 61/371,648 y 2010.09.17 US 61/384,170
  - (85)-** 2013.02.06
  - (86)-** 2011.08.05 PCT/GB2011/051484
  - (87)-** 2012.02.09 WO 2012/017251A1
  - (51)-** A 61K 31/445, A 61P 35/00, C 07D 211/22
  - (54)-** PROMOTORES DE APOPTOSIS DE N-ACILSULFONAMIDAS
  - (57)-** La presente invención se refiere a compuestos de Fórmula(I); y a sus sales, composiciones farmacéuticas, métodos de empleo y métodos para su preparación. Estos compuestos inhiben las actividades de Bcl-2 y/o Bcl-XL, y se pueden utilizar para el tratamiento del cáncer.

Solicitudes de Patente de Invención



- (71)- (73)- ASTRAZENECA AB, con domicilio legal en SE-151 85 Södertälje, SE  
 (72)- Diebold, Robert Bruce, US; Gero, Thomas, US; Grover, Paul, US; Huang, Shan, US; Ioannidis, Stephanos, US; Ogoe, Claude Afona, US; Saeh, Jamal Carlos, US y Varnes, Jeffrey Gilbert, US  
 (74)- Ruiz Sotolongo, María Lourdes, CU

- (12)- Solicitud de Patente de Invención  
 (13)- A7  
 (21)- 2013-0040  
 (22)- 2011.09.16  
 (30)- 2010.09.17 US 61/383.985 y 2011.08.17 US 61/524.495  
 (85)- 2013.03.18  
 (86)- 2011.09.16 PCT/EP2011/066151  
 (87)- 2012.03.22 WO 2012/035158  
 (51)- A 61K 31/497, A 61P 11/00, C 07D 241/26  
 (54)- DERIVADOS DE PIRAZINA COMO BLOQUEADORES DE ENAC  
 (57)- Los compuestos de la fórmula I:

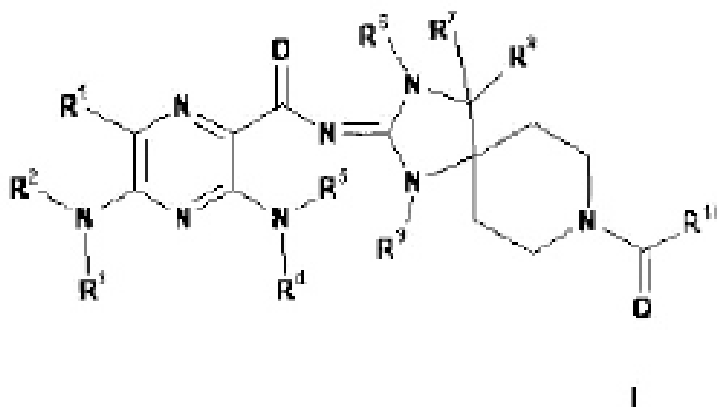

y las sales farmacéuticamente aceptables y solvatos de los mismos, en donde R<sup>1</sup>, R<sup>2</sup>, R<sup>3</sup>, R<sup>4</sup>, R<sup>5</sup>, R<sup>6</sup>, R<sup>7</sup>, R<sup>8</sup>, R<sup>9</sup>, y R<sup>10</sup> tienen los significados indicados en la memoria descriptiva, son útiles para el tratamiento de las enfermedades mediadas por el bloqueo del canal de sodio epitelial. También se describen composiciones farmacéuticas que contienen los compuestos, y procesos para la preparación de los compuestos.

- (71)- (73)- NOVARTIS AG, con domicilio legal en Lichtstrasse 35, CH-4056, Basel, CH  
 (72)- Bhalay, Gurdip, GB; Edwards, Lee, GB; Howsham, Catherine, GB; Hunt, Peter, GB y Smith, Nichola, GB  
 (74)- Ruiz Sotolongo, María Lourdes, CU

**Concedidas. Patentes de invención**

- (12)- Solicitud de Patente de Invención
- (13)- A7
- (21)- 2013-0044
- (22)- 2011.09.20
- (30)- 2010.09.23 DE 10 2010 046 720.0
- (85)- 2013.03.22
- (86)- 2011.09.20 PCT/EP2011/066295
- (87)- 2012.03.29 WO 2012/038411
- (51)- C 07D 239/47
- (54)- PROCESO PARA LA PREPARACIÓN DE INHIBIDORES DE PAN-CDK DE FÓRMULA (I), E INTERMEDIARIOS DE LA PREPARACIÓN
- (57)- Nuevo proceso para la preparación de inhibidores de pan- CDK de la fórmula (I), e intermediarios que se utilizan en la preparación.

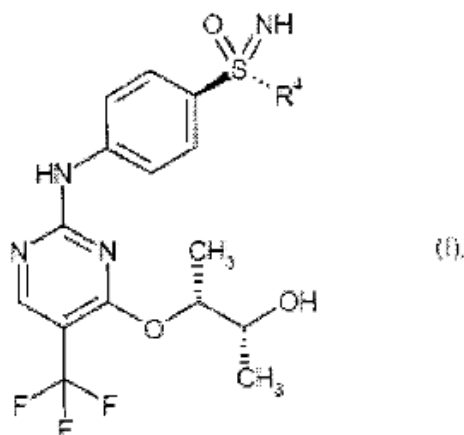

- (71)- (73)- BAYER INTELLECTUAL PROPERTY GMBH, con domicilio legal en Alfred-Nobel-Str. 10, 40789 Monheim, DE
- (72)- Krüger, Joachim , DE; Gries, Jörg, DE; Lovis, Kai, DE y Hassfeld, Jorma, DE
- (74)- Ruiz Sotolongo, María Lourdes, CU

- (12)- Solicitud de Patente de Invención
- (13)- A7
- (21)- 2013-0045
- (22)- 2011.09.21
- (30)- 2010.09.24 US 12/890,290
- (85)- 2013.03.22
- (86)- 2011.09.21 PCT/US2011/052471
- (87)- 2012.03.29 WO 2012/040275 A2
- (51)- E 21B 17/02, F 16L 15/00
- (54)- CONEXIONES A ROSCA EN CUÑA PASO A PASO Y MÉTODOS RELACIONADOS
- (57)- Una conexión roscada incluye un elemento perno que comprende un primer paso de perno y un segundo paso de perno, y filetes en cuña de perno dispuestos sobre el primer paso de caja y un segundo paso de caja, y filetes en cuña de caja dispuestos sobre el primer y segundo paso de caja, en tanto la separación axial del primer y segundo paso de perno difiere de la separación axial del primer y segundo paso de caja.

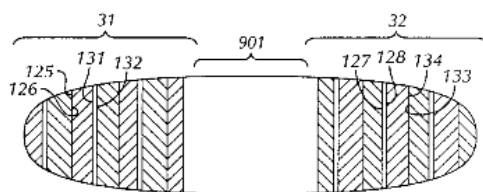

FIG. 4B

- (71)- (73)- HYDRIL COMPANY, con domicilio legal en 2200 West Loop South, Suite 800, Houston, TX 77027, US

**Concedidas. Patentes de invención**

- (72)- Mallis, David Llewellyn, US y Ward, Gary, W, US  
(74)- Ruiz Sotolongo, María Lourdes, CU
- 

(12)- Solicitud de Patente de Invención

(13)- A7

(21)- 2013-0050

(22)- 2011.09.29

(30)- 2010.10.01 EP 10185800.9

(85)- 2013.04.01

(86)- 2011.09.29 PCT/EP2011/067041

(87)- 2012.04.05 WO 2012/041987

(51)- A 61K 31/17, 31/44, A 61P 35/00

(54)- COMBINACIONES QUE CONTIENEN N-(2-ARILAMINO) ARILSULFONAMIDA SUSTITUIDA

(57)- La presente invención se relaciona con: combinaciones de: componente A: uno o más compuestos de difenil urea sustituida con omega-carboxiarilo de la fórmula general (I), o una sal, solvato, hidrato o estereoisómero fisiológicamente aceptable de los mismos; Componente B: uno o más compuestos de N-(2- arilamino) arilsulfonamida de la fórmula general (II), o una sal, solvato, hidrato o estereoisómero fisiológicamente aceptable de los mismos; y, opcionalmente, Componente C: uno o más agentes farmacéuticos adicionales; en donde opcionalmente algunos o todos los componentes se encuentran en la forma de una formulación farmacéutica lista para usar administrada de manera simultánea, concurrente, separada o sucesiva. De manera dependiente entre sí por la ruta oral, intravenosa, tópica, instalaciones locales, intraperitoneal o nasal; uso de dichas combinaciones en la preparación de un medicamento para el tratamiento o la profilaxis de cáncer; y un conjunto de elementos que comprende una combinación tal.

(71)- (73)- BAYER INTELLECTUAL PROPERTY GMBH, con domicilio legal en Alfred-Nobel-Str. 10, 40789, Monheim , DE

(72)- Pühler, Florian, DE y Hitchcock, Marion, DE

(74)- Ruiz Sotolongo, María Lourdes, CU

---

(12)- Solicitud de Patente de Invención

(13)- A7

(21)- 2013-0052

(22)- 2011.10.03

(30)- 2010.10.05 FR 1058037

(85)- 2013.04.04

(86)- 2011.10.03 PCT/EP2011/067212

(87)- 2013.04.12 WO 2012/045694

(51)- F 02B 21/00

(54)- MOTOR DE AUTO-REGULACIÓN DE PRESIÓN DE AIRE COMPRIMIDO QUE COMPRENDE UNA CÁMARA INTEGRADA ACTIVA

(57)- La invención se refiere a un motor multimodal que comprende una cámara activa incluida, que tiene un cilindro (1) y un pistón (2) que divide el cilindro en una cámara activa (CA) y una cámara de expansión (CD) y en la cual. El aire comprimido contenido en el tanque (12) alimenta directamente la admisión del cilindro de motor (1); la cámara activa incluida (CA) se llena a una presión de admisión constante en cada revolución de motor, la presión de admisión disminuyendo a medida que la presión en el tanque disminuye; el volumen de la cámara activa incluida (CA) se incrementa progresivamente a medida que disminuye la presión en el tanque(12); los medios permiten que no solo la apertura de admisión y conducto (7) sean abiertos esencialmente en el punto muerto superior central del recorrido del pistón, sino también la modificación de la duración y/o el sector angular de la admisión y conducto( 7) sean abiertos esencialmente en el punto muerto superior central del recorrido del pistón, sino también la modificación de la duración y/o el sector angular de la admisión, además la sección de pasaje de apertura; y el volumen de la cámara activa incluida(CA) se dimensiona para presión de almacenamiento máxima y luego se incrementa progresivamente, dando como resultado un motor de auto regulación de presión.

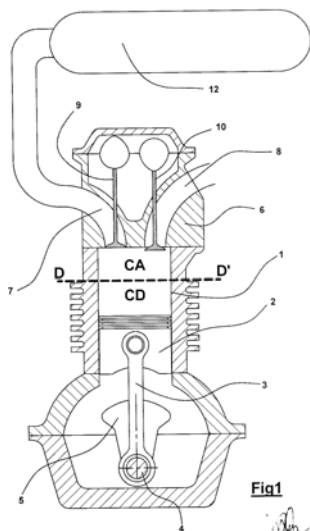

- (71)- (73)-** MOTOR DEVELOPMENT INTERNATIONAL S.A., con domicilio legal en 17 rue des Bains, L-1212 Luxembourg, LU  
**(72)-** Negre, Guy, FR y Negre Cyril, FR  
**(74)-** Ruiz Sotolongo, María Lourdes, CU

- (12)-** Solicitud de Patente de Invención  
**(13)-** A7  
**(21)-** 2013-0055  
**(22)-** 2011.10.13  
**(30)-** 2010.10.14 ES U201031019  
**(85)-** 2013.04.15  
**(86)-** 2011.10.13 PCT/ES2011/070707  
**(87)-** 2012.04.19 WO 2012/049348  
**(51)-** A 61N 2/12  
**(54)-** EQUIPO MÉDICO

**(57)-** Equipo médico que comprende un generador de un campo magnético destinado a ser aplicado a un paciente y una estructura de soporte (2) para dicho paciente. Un cabezal (6) generador del campo magnético está asociado a dicha estructura de soporte (2), y puede desplazarse, progresiva y reiteradamente en forma guiada mecánica y/o manualmente, en una posición distanciada del paciente, describiendo una trayectoria definida por una guía portadora (5) fijada a dicha estructura de soporte (2). La trayectoria descrita por el cabezal (6) discurre transversal y/o longitudinalmente a lo largo de la superficie del cuerpo del paciente destinado a ser tratado con el campo magnético.

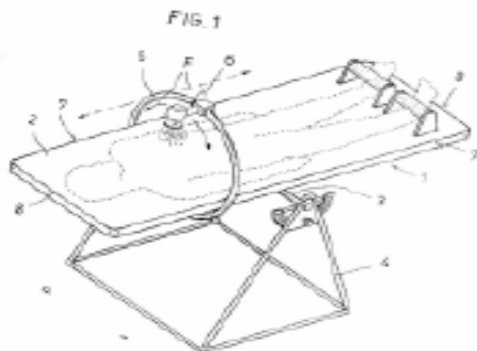

**Concedidas. Patentes de invención**

- (71)- (73)- Fradera Pellicer, Carlos, con domicilio legal en Residencial "El Cortalet", Edificio A, Esc. E, L´ Aldosa-La Massana, Andorra, ES  
(72)- Fradera Pellicer, Carlos, ES  
(74)- Ruiz Sotolongo, María Lourdes, CU
- 

- (12)- Solicitud de Patente de Invención  
(13)- A7  
(21)- 2013-0056  
(22)- 2011.05.13  
(30)- 2010.10.20 IT FI2010A000214  
(85)- 2013.04.19  
(86)- 2011.05.13 PCT/IT2011/000149  
(87)- 2012.04.26 WO 2012/053021  
(51)- E 02D 27/01, 27/02, E 04G 13/00  
(54)- ENCOFRADO DESECHABLE QUE SE PUEDE MONTAR PARA CONSTRUIR ENCOFRADOS MODULARES PARA FABRICAR CIMENTACIONES DE HORMIGÓN  
(57)- Encofrado desechable que se puede montar para construir encofrados modulares adecuados para realizar cimentaciones, configurado dicho encofrado sustancialmente como la superficie lateral de un paralelepípedo, que tiene sobre las caras laterales una pluralidad de aberturas adecuadas para liberar durante el hormigonado una parte de la mezcla de cemento al interior de la trinchera de cimentación.

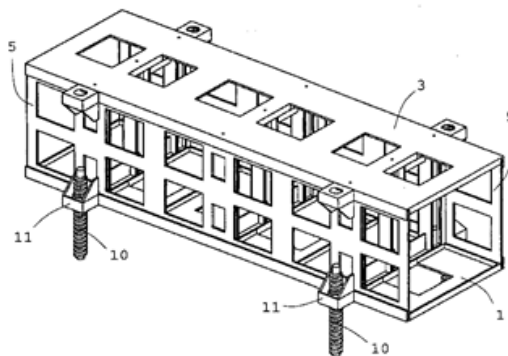

- (71)- (73)- Martigli, Fabrizio, con domicilio en Via Garibaldi, 17/D, I-50050 Capraia e Limite (FI), IT; Martigli, Maddalena, con domicilio en Via Garibaldi, 17/D, I-50050 Capraia e Limite (FI), IT y Serafini, Monica, con domicilio en Via Garibaldi, 17/D, I-50050 Capraia e Limite (FI), IT  
(72)- Martigli, Massimo, IT  
(74)- Ruiz Sotolongo, María Lourdes, CU
- 

- (12)- Solicitud de Patente de Invención  
(13)- A7  
(21)- 2013-0065  
(22)- 2011.11.04  
(30)- 2010.11.05 HU P1000598  
(85)- 2013.05.06  
(86)- 2011.11.04 PCT/HU2011/000104  
(87)- 2012.05.10 WO 2012/059776  
(51)- C 07D 403/04, 403/14, 413/12, 413/14, A 61K 31/404, A 61P 29/00  
(54)- DERIVADOS DE INDOL  
(57)- La presente invención se refiere a los derivados de indol de la fórmula (I), en donde R<sup>1</sup>-R<sup>6</sup> y X son tal como se define en las reivindicaciones y antípodos o racematos ópticos y sales y/o de los mismos, que son antagonistas selectivos de bradiquinina B1 para el proceso para producir estos compuestos, composiciones farmacológicas que los contienen y a su uso en terapia o prevención de condiciones dolorosas e inflamatorias.

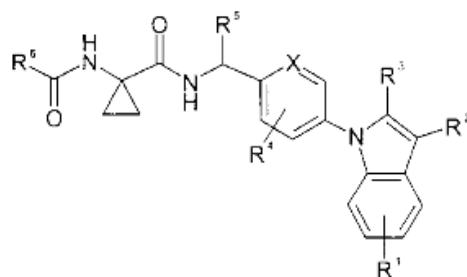

(I)

**(71)- (73)-**

- (72)-** NYRT, RICHTER GEDEON, con domicilio legal en Gyömrői út 19-21, H-1103 Budapest, HU  
Beke, Gyula, HU; Bényei, Gyula Attila, HU; Borza, István, HU; Bozó, Éva, HU; Farkas, Sándor, HU;  
**(74)-** Kornok, Katalin, HU; Papp, Andrea, HU; Vagó, István, HU y Vastag, Mónika, HU  
Ruiz Sotolongo, María Lourdes, CU

**(12)-**

**(13)-** Solicitud de Patente de Invención

**(21)-** A7

**(22)-** 2013-0068

**(30)-** 2011.11.09

**(85)-** 2010.11.09 US 61/411,721

**(86)-** 2013.05.09

**(87)-** 2011.11.09 PCT/CA2011/050695

**(51)-** 2012.05.18 WO/2012/061942

**(54)-** C 08H 8/00, B 01D 25/00, C 12P 19/00, 7/10, C 13K 1/02

**(57)-** MÉTODO Y DISPOSITIVO DE SEPARACIÓN DE SÓLIDOS/FLUIDOS PARA TRATAMIENTO DE BIOMASA QUE INCLUYE SEPARACIÓN DE SÓLIDOS/FLUIDOS

Se describe un módulo de separación de sólidos/fluido y aparato y método de pre-tratamiento que permiten el pre-tratamiento de biomasa a alta temperatura y presión con la habilidad de hacer variar los tiempos de residencia y procesamiento.



Figura 2

**(71)- (73)-**

GREENFIELD ETHANOL INC, con domicilio legal en 20 Toronto Street, Suite 1400, Toronto, Ontario  
M5C 2B8, CA

**(72)-** M5C 2B8, CA

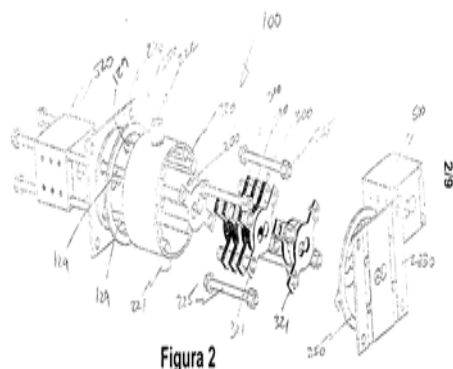
**(74)-** Lehoux, Richard Romeo, CA y Bradt, Christopher Bruce, CA

Vázquez D´ Alvaré, Dánice, CU

**Concedidas. Patentes de invención**

- (11)- 23911
- (12)- Certificado de Patente de Invención
- (13)- B1
- (21)- 2010-0159
- (22)- 2009.02.04
- (30)- 2008.02.06 GB 0802192.5 y 2008.09.12 GB 0822437.0
- (85)- 2010.08.06
- (86)- 2009.02.04 PCT/GB2009/000298
- (87)- 2009.08.13 WO 2009/0098448
- (51)- C 07D 498/10
- (54)- DERIVADOS DE AMIDA ESPIRO - CICLÍCAS COMO MODULADORES DE BETA-2-ADRENORECEPTORES ÚTILES PARA EL TRATAMIENTO DE LA BRONQUITIS Y EL ASMA
- (57)- La presente invención se relaciona con derivados diazaspiro[5.5]undecano y compuestos relacionados como antagonistas de los receptores muscarínicos y agonistas beta-adrenoreceptores para el tratamiento de desórdenes pulmonares.

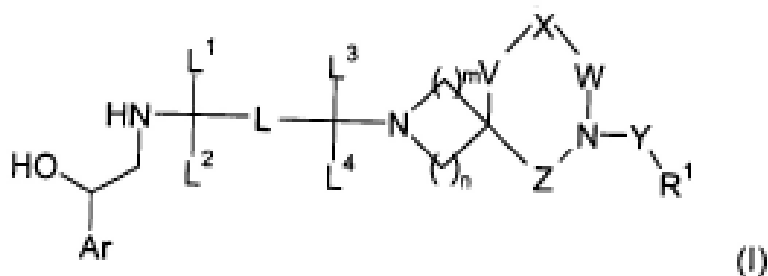

- (71)- (73)- ASTRAZENECA AB, con domicilio legal en S-151 85 Södertälje, SE y PULMAGEN THERAPEUTICS (SYNERGY) LIMITED, con domicilio legal en 8/9 Spire Green Centre, Flex Meadow, Harlow, Essex CM19 5TR, GB
- (72)- Alcaraz, Lilian, GB; Bailey, Andrew, GB; Bull, Richard James, GB; Johnson, Timothy, GB; Kindon, Nicholas David, GB; Lister, Andrew Stuart, GB; Robbins, Andrew James, GB; Stocks, Michael John, GB y Teobald, Barry John, GB
- (74)- Ruiz Sotolongo, María Lourdes, CU

- 
- (11)- 23912
  - (12)- Certificado de Patente de Invención
  - (13)- B1
  - (21)- 2010-0136
  - (22)- 2010.06.28
  - (30)- 2010.01.21 US 12/691,234
  - (51)- C 01G 39/00, C 22B 3/12, 7/02, C 01G 31/00, 53/04, C 22B 3/44
  - (54)- RECUPERACIÓN DE METALES A PARTIR DE EFLUENTE PESADO HIDROCONVERTIDO
  - (57)- La invención proporciona un proceso de recuperación de metales para productos pesados a partir de un proceso de hidroconversión que contiene residuo no convertido y un material carbonoso sólido que contiene el metal del grupo 8-10, el metal del grupo 6 y vanadio y/o níquel.
  - (71)- (73)- INTEVEP, S.A., con domicilio legal en Apartado 76343 Caracas 1070A, VE
  - (72)- Canelón, Carlos, VE; Rivas, Angel, VE; López, Edgar, VE y Zacarías, Luis, VE
  - (74)- Portillo de Juan, Ingrid del, CU

- 
- (11)- 23913
  - (12)- Certificado de Patente de Invención
  - (13)- B1
  - (21)- 2011-0164
  - (22)- 2009.02.24
  - (30)- 2009.02.24 CH PCT/CA09/00219
  - (85)- 2011.08.23

**Concedidas. Patentes de invención**

**(86)-** 2009.02.24 PCT/CA2009/000219

**(87)-** 2010.09.02 WO 2010/096891 A1

**(51)-** C 02F 1/46, 1/463

**(54)-** APARATO PARA TRATAMIENTO DE AGUAS RESIDUALES

**(57)-** Un aparato (20) para tratar agua contaminada tiene un reactor (26) de electrocoagulación. El reactor tiene un recipiente (48) de reacción que tiene una admisión (58) y una descarga (62), un ánodo (64) de sacrificio, un cátodo (68) giratorio y un ánodo (66) no de sacrificio. Un primer espacio (70) entre el ánodo de sacrificio y el cátodo comprende una primera zona de tratamiento de agua. Un segundo espacio (74) entre el cátodo y el ánodo no de sacrificio comprende la segunda zona de tratamiento de agua. La trayectoria de flujo del agua es desde la admisión a la primera zona de tratamiento, después a la segunda zona de tratamiento y después a la descarga.

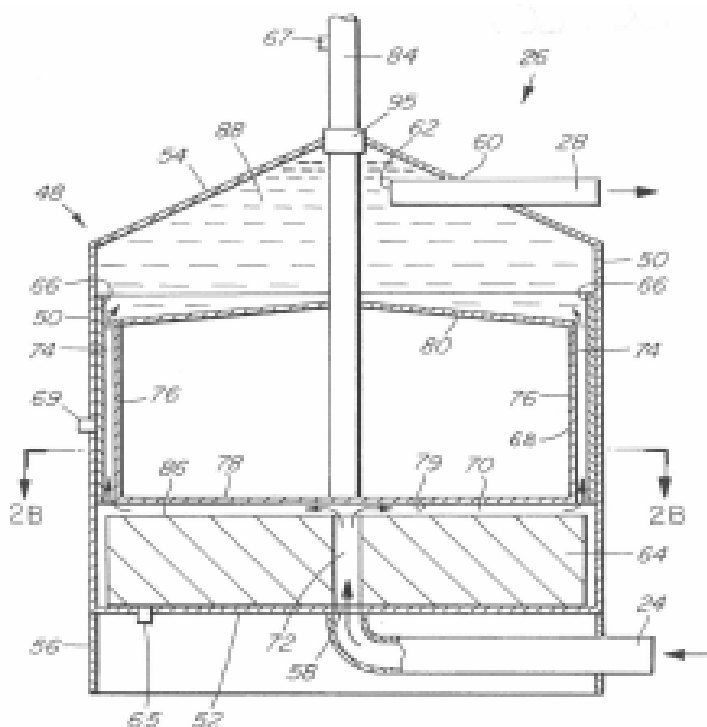

**FIG. 2A**

**(71)- (73)-** BOYDEL WASTEWATER TECHNOLOGIES INC., con domicilio legal en 1030 Oyster Bay Dr., Ladysmith, British Columbia V9G 1G3, CA

**(72)-** Boyle, Randall J., CA y Deluca, Randall C., CA

**(74)-** Vázquez D´ Alvaré, Dánice, CU

**(11)-** 23914

**(12)-** Certificado de Patente de Invención

**(13)-** B1

**(21)-** 2010-0262

**(22)-** 2009.06.25

**(30)-** 2008.06.27 US 61/076443

**(85)-** 2010.12.27

**(86)-** 2009.06.25 PCT/EP2009/057998

**(87)-** 2009.12.30 WO 2009/156484

**(51)-** A 61K 31/4439, C 07D 213/81

**(54)-** DERIVADOS DE 2-(1,5-DIHIDRO-5-OXO-1,2,4-TRIAZOL-4-IL/2-OXOIMIDAZOLIDIN-1-IL)PIRIDIN-4-CARBOXAMIDA ACTIVOS COMO MODULADORES DE ESTEAROIL COA

**(57)-** La presente invención proporciona derivados heterocíclicos que modulan la actividad de la esteroil-CoA-desaturasa (SCD). También se abarcan métodos para utilizar estos derivados con el fin de modular la actividad de la esteroil-CoA-desaturasa (SCD), y composiciones farmacéuticas que comprenden

**Concedidas. Patentes de invención**  
tales derivados.

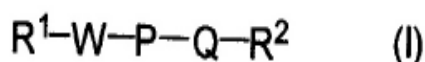

- (71)- (73)-** NOVARTIS AG, con domicilio legal en Lichtstrasse 35, CH-4056 Basel, CH y XENON PHARMACEUTICALS INC., con domicilio legal en 3650 Gilmore Way, Burnaby, British Columbia V5G 4W8, CA
- (72)-** Dales, Natalie, US; Zhang, Zaihui, CA; Fu, Jianmin, CA; Hou, Duanjie, CA; Sun, Shaoyi, CA; Kodumuru, Vishnumurthy, CA y Pokrovskaia, Natalia, CA
- (74)-** Ruiz Sotolongo, María Lourdes, CU
- 

- (11)-** 23915  
**(12)-** Certificado de Patente de Invención  
**(13)-** B1  
**(21)-** 2010-0089  
**(22)-** 2008.11.06  
**(30)-** 2007.11.07 US 60/986,237  
**(85)-** 2010.05.05  
**(86)-** 2008.11.06 PCT/US2008/082618  
**(87)-** 2009.05.14 WO 2009/061909  
**(51)-** A 61K 9/20

**(54)-** GRANULACIÓN EN HÚMEDO UTILIZANDO UN AGENTE SECUESTRANTE DE AGUA

**(57)-** Se describen tabletas que comprenden formulaciones estables hidrolíticamente de sal disódica de (6-(5-fluor-2-(3,4,5-trimetoxifenilamino)pirimidin-4-ilamino)-2,2-dimetil-3-oxo-2H-pirido[3,2-b][1,4]oxazin-4(3H-il)metil fosfato (compuesto 1) preparado por un proceso de granulación en húmedo.

- (71)- (73)-** RIGEL PHARMACEUTICALS, INC., con domicilio legal en 1180 Veterans Boulevard South San Francisco, California 94080, US
- (72)-** Sun, Thomas, US y Lo, Ray, US
- (74)-** Ruiz Sotolongo, María Lourdes, CU
- 

- (11)-** 23916  
**(12)-** Certificado de Patente de Invención  
**(13)-** B1  
**(21)-** 2008-0006  
**(22)-** 2006.07.18  
**(30)-** 2005.07.20 US 60/701,405 y 2005.09.12 US 60/716,214  
**(85)-** 2008.01.17  
**(86)-** 2006.07.18 PCT/US2006/027875  
**(87)-** 2007.02.08 WO 2007/015870  
**(51)-** C 07D 401/14

**(54)-** FORMAS CRISTALINAS DE LA 4-METIL-N-[3-(4-METIL-IMIDAZOL-1-IL)-5-TRIFLUORO-METIL-FENIL]-3-(4-PIRIDIN-3-IL-PIRIMIDIN-2-IL-AMINO)-BENZAMIDA

**(57)-** Se preparan formas cristalinas de la base libre de 4-metil-N-[3-(4-metil-imidazol-1-il)-5-trifluoro-metil-fenil]-3-(4-piridin-3-il-pirimidin-2-il-amino)-benzamida y sales de la misma mediante diferentes procesos.

- (71)- (73)-** NOVARTIS AG, con domicilio legal en Lichtstrasse 35, CH-4056 Basel, CH
- (72)-** Manley, Paul, William, CH; Shieh, Wen-Shung, US; Sutton, Paul, Allen, US; Karpinski, Piotr, H., US; Wu, Raeann, US; Monnier, Stephanie, FR y Brozio, Jörg, CH
- (74)-** Ruiz Sotolongo, María Lourdes, CU
- 

- (11)-** 23917  
**(12)-** Certificado de Patente de Invención  
**(13)-** B1  
**(21)-** 2007-0002  
**(22)-** 2005.07.05  
**(30)-** 2004.07.07 MX PA/a/04/006617

**Concedidas. Patentes de invención**

- (85)-** 2007.01.05
- (86)-** 2005.07.05 PCT/MX05/000049
- (87)-** 2006.10.12 WO 2006/004390
- (51)-** A 61K 39/385, 47/48
- (54)-** PROCESO PARA LA PREPARACIÓN Y USO DE UNA VACUNA BIVALENTE CONTRA LA ADICCIÓN A LA MORFINA-HEROÍNA
- (57)-** Se revela el diseño estructural, métodos de preparación y composición química de dos formulaciones estructurales de vacunas bivalentes contra la adicción a morfina-heroína (morfina-6-hemiscuccinil-EDC-TFCS-toxoide tetánico y 3-0-carboximetilmorfina-EDC-TFCS-toxoide tetánico, adecuados para su empleo en la vacunación en el humano, los cuales son capaces de inducir la síntesis de anticuerpos policlonales contra este opiáceo adictivo y contra su análogo estructural la heroína, a través de su administración repetida in vivo, en un esquema de vacunación activa en estudios de fase preclínica en el modelo animal del roedor. También se revela el paradigma de vacunación activa con estos inmunógenos, los cuales son capaces de inducir una respuesta inmunológica humoral de altos títulos de anticuerpos específicos séricos consolidada con memoria a largo plazo contra esta dos drogas. En forma complementaria, también se revela que estas composiciones químicas de inmunógenos tienen capacidades de conferir inmunoprotección eficaz contra la adicción a la morfina y su congénere estructural altamente activo, la heroína, en el modelo farmacológico de autoadministración intravenosa adictiva de estos dos opiáceos en el roedor. Finalmente, se discuten las implicaciones terapéuticas del empleo potencial ulterior de estos inmunoconjugados en esquemas de vacunación activa para el tratamiento de la adicción a estas dos drogas en el humano.
- (71)- (73)-** INSTITUTO NACIONAL DE PSIQUIATRÍA RAMÓN DE LA FUENTES MUÑÍZ, con domicilio legal en Calzada México Xochimilco, número 101, Col. San Lorenzo Huipulco, Delegación Tlalpan, C.P. 14370 México, D.F., MX
- (72)-** Antón Palma, Benito, MX y Leff Gelman, Philippe, MX
- (74)-** Portillo de Juan, Ingrid del, CU

- (11)-** 23918
- (12)-** Certificado de Patente de Invención
- (13)-** B1
- (21)-** 2011-0135
- (22)-** 2008.12.17
- (30)-** 2008.12.17 MX PCTMX08/000173
- (85)-** 2011.06.17
- (86)-** 2008.12.17 PCT/MX2008/000173
- (87)-** 2010.06.24 WO 2010/071388 A1
- (51)-** C 03B 5/04, 5/237, 5/42
- (54)-** MÉTODO PARA CONSTRUIR UN HORNO MONOLÍTICO DE CONCRETO REFRACTARIO, PARA LA FABRICACIÓN DE VIDRIO
- (57)-** Un método para la construcción de un horno monolítico de concreto refractario tipo monolítico, para la fabricación de vidrio, mediante la formación de cimbras para el llenado y moldeado del concreto refractario.

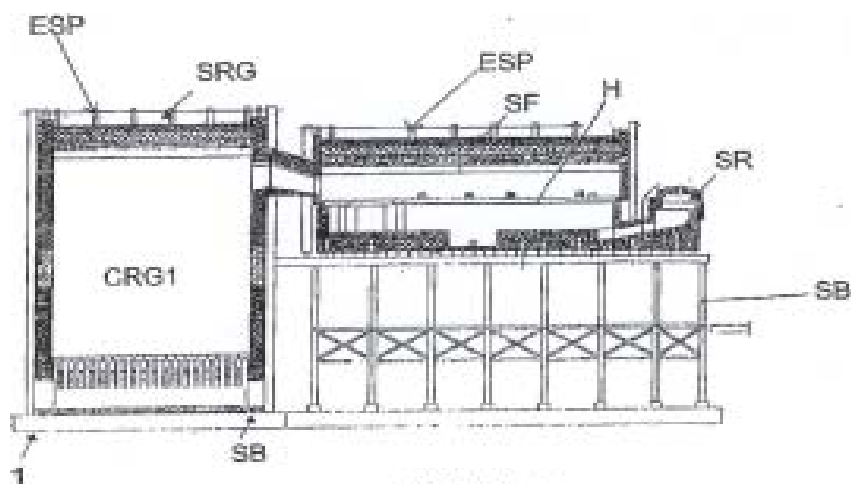

**FIGURA 1**

- (71)- (73)-** COMPAÑÍA VIDRIERA, S.A. DE C.V., con domicilio legal en Magallanes Oriente, número 517, Col. Treviño, Monterrey, 64570, Nuevo León, MX

**Concedidas. Patentes de invención**

- (72)- Calderón Degollado, Humberto, MX; Estrada Zavala, Mario Roberto, MX; Rangel Soto, Miguel Hurtado, MX; Elizondo Valdez, Armando Raúl, MX y García Rodríguez, Francisco Efraín, MX  
(74)- Vázquez D' Alvaré, Dánice, CU
- 

(11)- 23919

(12)- Certificado de Patente de Invención

(13)- B1

(21)- 2010-0188

(22)- 2010.09.28

(51)- C 07K 14/435, A 61K 39/00

(54)- COMPOSICIÓN VACUNAL PARA EL CONTROL DE LAS INFESTACIONES POR ECTOPARÁSITOS

(57)- La presente invención se relaciona con el uso de un péptido de la proteína ribosomal P0 en la fabricación de una composición vacunal para el control de las infestaciones por ectoparásitos y, por consiguiente, de las transmisión de sus patógenos asociados. Dicho péptido se localiza entre los aminoácidos 267 y 301 de la proteína P0, y puede ser obtenido por vía recombinante o mediante síntesis química. Dicho péptido puede ser fusionado a una proteína o péptido portador, o a un inmunopotenciador y ser incluido en una formulación oleosa. Las formulaciones vacunales que comprenden dicho péptido confieren protección contra las garrapatas y los ectoparásitos conocidos como «piojos del mar», sin que ocurra generación de autoinmunidad en el organismo hospedante. Entre dichas garrapatas se pueden mencionar las especies Rhipicephalus microplus, Rhipicephalus sanguineus e Ixodes scapularis, y entre los piojos de mar se encuentran aquellos de los géneros Caligus y Lepeophtheirus.

(71)- (73)- CENTRO DE INGENIERÍA GENÉTICA Y BIOTECNOLOGÍA, con domicilio legal en avenida 31 entre 158 y 190 , Cubanacán, 10600, Playa, La Habana, CU

(72)- Rodríguez Mallon, Alina, CU; Fernández Díaz, Erlinda, CU; Estrada García, Mario Pablo, CU y Carpio González, Yamila, CU

(74)- González Blanco, Sonia, CU

---

(11)- 23920

(12)- Certificado de Patente de Invención

(13)- B1

(21)- 2010-0205

(22)- 2010.10.20

(51)- F 41H 5/08

(54)- ESCUDO PLANO CON VISOR

(57)- Escudo antibalas de uso personal caracterizado por una superficie plana multicapas y un visor con láminas blindadas, destinados a proteger la penetración total de proyectiles de armas de fuego tales como pistolas, revólveres y fragmentos de explosivos  $\leq 16$  g con velocidades  $\leq 450$  m/s. El escudo está constituido por un conjunto de capas de fibras de aramida y de mallas metálicas, las cuales son embebidas por resinas epoxi y de polivinilo de butiral, con un espesor  $\leq 20$  mm y una distribución de capas simétricas que permiten su aplicación por cualquiera de las caras del escudo. El visor plano está formado por láminas de acrílico y policarbonato transparentes, marcos metálicos y tornillería de fijación.

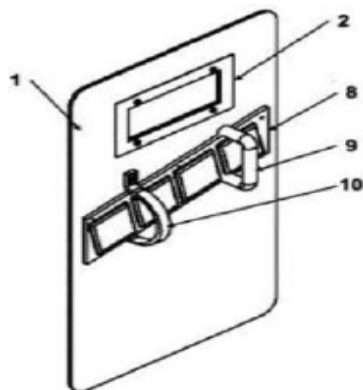

(71)- (73)- CENTRO DE INVESTIGACIÓN Y DESARROLLO TÉCNICO DEL MININT, con domicilio legal en calle E, número 20724, entre 1ra y Carretera Varona, Reparto El Trigal, Boyeros, La Habana, CU

(72)- Torre González, Roberto de la, CU; Ortíz Lahera, Alexis, CU y Reyes Agramonte, José Miguel, CU

(74)- Thomas Morales, Mayra María, CU

**Concedidas. Patentes de invención**

- (11)- 23921
- (12)- Certificado de Patente de Invención
- (13)- B1
- (21)- 2010-0157
- (22)- 2010.08.02
- (30)- 2009.08.04 FR 09.03839
- (51)- C 07D 209/46
- (54)- NUEVOS DERIVADOS DIHIDROINDOLONAS
- (57)- Compuestos de fórmula (I):

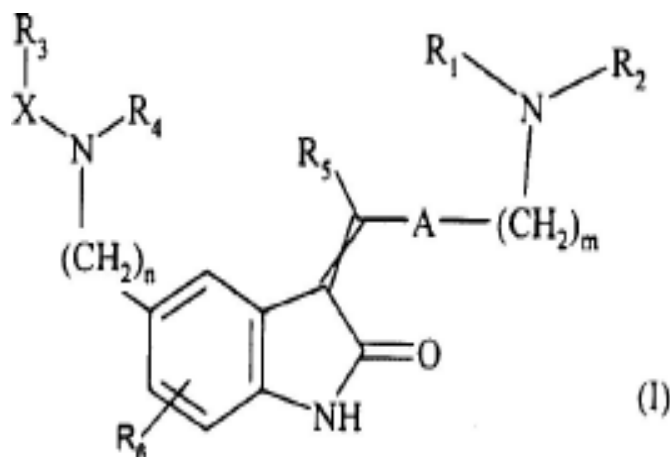

en la que:

m y n representan 1 ó 2,

A representa un grupo pirrolilo,

X representa el grupo C(O), S(O) o SO<sub>2</sub>,

R<sub>1</sub> y R<sub>2</sub> representan un grupo alquilo, o forman junto con el átomo de nitrógeno al que están unidos un grupo heterocíclico,

R<sub>3</sub> y R<sub>4</sub> forman junto con los átomos a los que están unidos un grupo heterocíclico,

R<sub>5</sub> representa un átomo de hidrógeno o un grupo alquilo,

R<sub>6</sub> representa un átomo de hidrógeno o un átomo de halógeno.

La invención también concierne composiciones farmacéuticas útiles para la fabricación de medicamentos como agentes inhibidores de la migración de las células cancerosas y en el tratamiento de los cánceres metastásicos

- (71)- (73)- LES LABORATOIRES SERVIER, con domicilio legal en 35 rue de Verdun, 92284 Suresnes, FR
- (72)- Cordi, Alexis, FR; Lacoste, Jean Michel, FR; Fejes, Imre, HU; Burbridge, Michael, FR; Hickman, John, FR; Pierre, Alain, FR y Ortuno, Jean- Claude , FR
- (74)- Ruiz Sotolongo, María Lourdes, CU

- (11)- 23922
- (12)- Certificado de Patente de Invención
- (13)- B1
- (21)- 2010-0022
- (22)- 2010.02.05
- (51)- A 61K 8/97, 9/20
- (54)- FORMULACIÓN FARMACÉUTICA DE POLIFENOLES, ÁCIDOS GRASOS, COMPUESTOS SEMIVOLÁTILES Y FITOSTEROL ESTERIFICADO; CON ACTIVIDAD FRENTE A HELICOBACTER PYLORI
- (57)- Una composición donde se combinan compuestos semivolátiles (óxidos de manoil, manol y epimanoil óxido): ácidos grasos saturados e insaturados; polifenoles (proantocianidinas metiladas y glicosidadas; cianidinas) y fitoesterol esterificado; obtenida de plantas de Rhizophora mangle L.; presenta actividad frente a cepas de referencias y clínicas de Helicobacter pylori; en ensayos in vitro. También produjo inhibición de esta bacteria en ensayos in vivo, utilizando un modelo de ratón C57BL/6 inoculado con la cepa SS1 (adaptada a roedores). La composición se presenta como un formulado novedoso en forma de tabletas obtenidas por compresión directa que muestra un porcentaje de inhibición en las úlceras causadas por Helicobacter pylori en humanos, superior al 80% y a su vez, manifiesta efecto gastroprotector, antisecretor e inhibe la disminución de prostaglandina PGE<sub>2</sub>.

**Concedidas. Patentes de invención**

- (71)- (73)-** CENTRO NACIONAL DE SANIDAD AGROPECUARIA (CENSA), con domicilio legal en Autopista Nacional y carretera de Jamaica, San José de Las Lajas, Mayabeque, CU  
**(72)-** Sánchez Perera, Luz María, CU; Soler Roger, Dulce María, CU y Morales Espinosa, María del Rosario, MX  
**(74)-** Ramírez Mirabal, Rafael, CU
- 

**(11)-** 23923

**(12)-** Certificado de Patente de Invención

**(13)-** B1

**(21)-** 2010-0216

**(22)-** 2010.11.12

**(51)-** A 61K 38/20, C 07K 14/55

**(54)-** POLIPÉPTIDOS DERIVADOS DE LA IL-2 CON ACTIVIDAD AGONISTA

**(57)-** La presente invención se refiere a polipéptidos que comparten secuencia primaria con la IL-2 humana, excepto porque varios aminoácidos han sido mutados. Las mutaciones introducidas reducen sustancialmente la capacidad de estos polipéptidos para estimular in vitro e in vivo a las células T reguladoras (T CD4+CD5+FoxP3+) y le confieren una mayor eficacia en la terapia de tumores trasplantables murinos. La presente invención incluye además las aplicaciones terapéuticas de estas variantes mutadas, solas o en combinación con vacunas, para la terapia de enfermedades como el cáncer o infecciones donde la actividad de las células T reguladoras (Tregs) es relevante. La presente invención también se relaciona con polipéptidos específicos cuya secuencia de aminoácidos es divulgada en la presente invención. En otro aspecto la presente invención se relaciona con las composiciones farmacéuticas que comprenden como principio activo los polipéptidos divulgados. Por último, la presente invención se relaciona con el uso terapéutico de los polipéptidos y composiciones farmacéuticas divulgados dado su efecto modulador del sistema inmune sobre patologías como cáncer y enfermedades infecciosas crónicas.

**(71)- (73)-** CENTRO DE INMUNOLOGÍA MOLECULAR, con domicilio legal en Calle 216 esquina 15, Atabey, Playa, La Habana, CU

**(72)-** León Monzón, Kalet, CU; Carmenate Portilla, Tania, CU; Pérez Rodríguez, Saumel, CU; Enamorado Escalona, Neris Michel, CU y Lage Dávila, Agustín Bienvenido, CU

**(74)-** Lombardero Valladares, Josefa, CU

---

**(11)-** 23924

**(12)-** Certificado de Patente de Invención

**(13)-** B1

**(21)-** 2011-0238

**(22)-** 2010.06.09

**(30)-** 2009.06.22 KR 10-09-0055356

**(85)-** 2011.12.22

**(86)-** 2010.06.09 PCT/KR2010/003679

**(87)-** 2010.12.29 WO 2010/150992

**(51)-** E 04C 2/02, 2/10, 2/26, E 04F 13/16

**(54)-** COMPUESTO DE BAGAZO Y MÉTODO PARA PREPARAR EL MISMO

**(57)-** Se describen un compuesto de bagazo y un método para preparar el compuesto. Más particularmente, el compuesto incluye 55-75% en peso de fibras y 25-45% en peso de un polímero termoplástico, en donde las fibras se obtienen del bagazo y tienen un tamaño de partículas de malla 40-120, y una proporción de longitud de diámetro de 3:1 a 5:1. De esta forma, el compuesto muestra una alta resistencia, y no se hincha. También, el compuesto descrito tiene textura natural y patrones similares a la madera natural, y se puede utilizar para elaborar un producto capaz de sustituir diversos materiales internos y la madera tratada.

**(71)- (73)-** Ryu, Hee Lyong, con domicilio en 1315, 150-871, Seoul, KR

**(72)-** Ryu, Hee Lyong, KR

**(74)-** Ruiz Sotolongo, María Lourdes, CU

---

**(11)-** 23925

**(12)-** Certificado de Patente de Invención

**(13)-** B1

**Concedidas. Patentes de invención**

- (21)- 2011-0095
- (22)- 2008.10.28
- (85)- 2011.04.26
- (86)- 2008.10.28 PCT/ES2008/000664
- (87)- 2010.05.06 WO 2010/049544
- (51)- B 28B 23/04, 7/00, E 04G 21/12
- (54)- MÉTODO PARA LA FABRICACIÓN DE PANELES Y PLACAS PREFABRICADOS DE MORTERO ARMADO
- (57)- Método para la fabricación de paneles y placas prefabricados de mortero armado, concretamente uno en el que se utilizan moldes metálicos que disponen de medios resistentes para soportar el tensado de armadura biaxiales. Según el método, se dispone de un molde (3) que está formado por dos paredes centrales (2, 5) paralelas, que configuran las caras mayores del panel, dos paredes laterales (9), que relacionan los lados de las paredes centrales (2, 5) y configuran los cantos laterales del panel, y dos paredes extremas, que relacionan los bordes extremos de las paredes centrales (2, 5) y laterales (9) y configuran los cantos extremos del panel. Entre las paredes laterales (9) y las paredes extremas, se dispone biaxialmente una armadura (7, 8) tensada. Finalmente se introduce el mortero a través de un espacio practicable previsto en una de las paredes centrales (2, 5), laterales (9) y/o extremas.

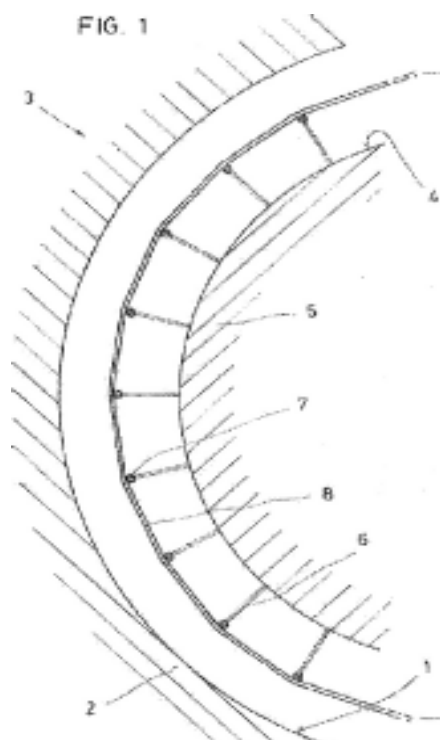

- (71)- (73)- Fradera Pellicer, Carlos, con domicilio en Residencial «El Cortalet», Edificio A, Esc. E, L'Aldosa-La Massana, Andorra, ES
- (72)- Fradera Pellicer, Carlos, ES
- (74)- Ruiz Sotolongo, María Lourdes, CU

- (11)- 23926
- (12)- Certificado de Patente de Invención
- (13)- B1
- (21)- 2010-0021
- (22)- 2008.07.31
- (30)- 2007.08.01 JP 2007-201387
- (85)- 2010.02.01
- (86)- 2008.07.31 PCT/JP2008/002055
- (87)- 2009.02.05 WO 2009/016841 A1
- (51)- A 61P 13/00, C 07D 471/04
- (54)- DERIVADO DE OXOPIRAZINA Y HERBICIDA
- (57)- Se describe un derivado de oxopirazina que tiene excelente actividad herbicida, exhibiendo al mismo tiempo alta seguridad para cosechas útiles, o una sal del mismo. También se describe un herbicida que contiene dicho derivado de oxopirazina o una sal del mismo. Se describe de manera específica un

**Concedidas. Patentes de invención**

derivado de oxipirazina representado por la fórmula general (I) que se encuentra más adelante o una sal del mismo. También se describe en forma específica un herbicida que contiene cualesquiera de los compuestos. (En la fórmula X<sup>1</sup> representa un átomo de oxígeno o un átomo de azufre; X<sup>2</sup> representa CH o N(O)<sub>m</sub>; en donde m representa un entero de 0 ó 1; R<sup>1</sup> representa un átomo de hidrógeno; un grupo C<sub>1</sub>-C<sub>12</sub> alquilo o similar; R<sup>2</sup> es un átomo de halógeno, un grupo ciano o similar; R<sup>3</sup> representa un grupo hidroxilo; un átomo de halógeno o similar; A<sup>1</sup> representa C(R<sup>4</sup>R<sup>5</sup>); A<sup>2</sup> representa C(R<sup>6</sup>R<sup>7</sup>) o C=O; A<sup>3</sup> representa (CR<sup>8</sup>R<sup>9</sup>); y R<sup>4</sup>-R<sup>9</sup> cada uno representan un átomo de hidrógeno o un grupo alquilo).

- (71)- (73)- KUMIAI CHEMICAL INDUSTRY CO., LTD, con domicilio legal en 4-26, Ikenohata 1-chome, Taito-ku, Tokyo, JP y IHARA CHEMICAL INDUSTRY CO., LTD., con domicilio legal en 4-26, Ikenohata 1-chome, Taito-ku, Tokyo 110-0008, JP  
(72)- Tamai, Ryuji, JP; Ito, Minoru, JP; Kobayashi, Masami, JP; Mitsunari, Takashi, JP y Nakano, Yuki, JP  
(74)- Vázquez D' Alvaré, Dánice, CU

- (11)- 23927  
(12)- Certificado de Patente de Invención  
(13)- B1  
(21)- 2010-0222  
(22)- 2009.05.11  
(30)- 2008.05.13 US 61/052,706 y 2008.11.03 US 61/110,637  
(85)- 2010.11.15  
(86)- 2009.05.11 PCT/GB2009/050496  
(87)- 2009.11.19 WO 2009/138781  
(51)- C 07D 401/12, A 61K 31/517, A 61P 35/00  
(54)- SAL DE DIFUMARATO DE 4-(3-CLORO-2-FLUOROANILINO)-7-METOXI-6-[[1-(N-METILCARBAMOILMETIL)PIPERIDIN-4-IL]OXI]QUINAZOLINA  
(57)- La presente solicitud se refiere a difumarato de 4-(3-cloro-2-fluoroanilino)-7-metoxi-6-[[1-(N-metilcarbamoilmetil)piperidin-4-il]oxi]quinazolina, donde el 4-(3-cloro-2-fluoroanilino)-7-metoxi-6-[[1-(N-metilcarbamoilmetil)piperidin-4-il]oxi]quinazolina posee la estructura del compuesto (I)

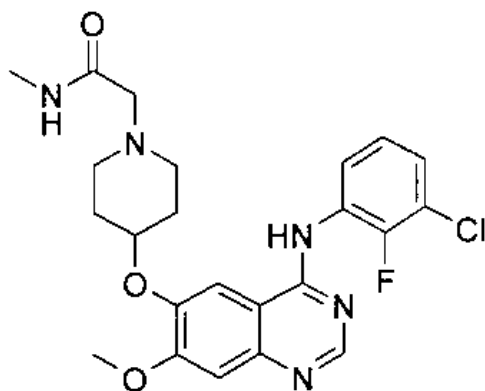

la forma A cristalina de dicho difumarato que tiene un patrón de difracción de rayos X en polvo medido usando radiación CuKalfa con al menos un pico específico alrededor de 2-theta = 26.1°, 24.0°, 14.9°, 12.4° o 7.1° y un punto de fusión alrededor de 210°C; composiciones farmacéuticas que contienen dicho difumarato y procesos para la fabricación de dichos difumaratos.

- (71)- (73)- ASTRAZENECA AB, con domicilio legal en S-151 85 Södertälje, SE  
(72)- Boardman, Kay Alison, GB; Burns, Susan Elizabeth, GB; Dobson, Andrew Hornby, GB y Whitlock, Brian, GB  
(74)- Ruiz Sotolongo, María Lourdes, CU

- (11)- 23928  
(12)- Certificado de Patente de Invención  
(13)- B1  
(21)- 2010-0132  
(22)- 2008.12.16

**Concedidas. Patentes de invención**

**(30)**- 2007.12.24 GB 0725219.0 y 2008.07.29 GB 0813849.7

**(85)**- 2010.06.23

**(86)**- 2008.12.16 PCT/EP2008/010701

**(87)**- 2009.07.02 WO 2009/080250 A3

**(51)**- A 01N 43/80, C 07D 413/12

**(54)**- COMPUESTOS BENZAMIDA ISOXAZOLINAS CON ACTIVIDAD INSECTICIDA

**(57)**- Un compuesto de fórmula (I), en donde A1, A2, A3, A4, G1, L, R1, R2, R3, R4, Y1, Y2 y Y3 son según lo definido en la reivindicación 1; o su sal o N-óxido. Adicionalmente, la presente invención se refiere a procesos y compuestos intermedios para preparar los compuestos de fórmula (I), a composiciones insecticidas, acaricidas, molusquicidas y nematocidas que comprenden dichos compuestos y a métodos para su utilización para combatir y controlar plagas de insectos, ácaros, moluscos y nemátodos.

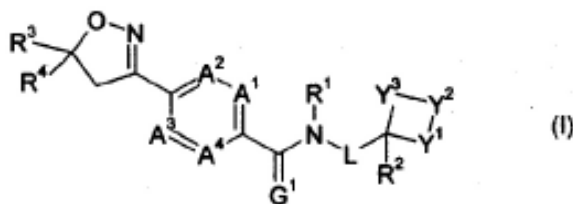

**(71)**- **(73)**- SYNGENTA PARTICIPATIONS AG, con domicilio legal en Schwazwaldalle 215, CH-4058 Basel, CH

**(72)**- Renold, Peter, CH; Zambach, Werner, CH; Maienfisch, Peter, CH y Muehlebach, Michel, CH

**(74)**- Vázquez D´ Alvaré, Dánice, CU

**(11)**- 23929

**(12)**- Certificado de Patente de Invención

**(13)**- B1

**(21)**- 2011-0200

**(22)**- 2010.04.16

**(30)**- 2009.04.29 EP 09005909.8

**(85)**- 2011.10.28

**(86)**- 2010.04.16 PCT/EP2010/002342

**(87)**- 2010.11.04 WO 2010/124797

**(51)**- A 61K 39/395, 47/48, A 61P 35/00

**(54)**- INMUNOCONJUGADOS DE ANTIMESOTELINA

**(57)**- La presente invención proporciona inmunoconjugados compuestos por anticuerpos, por ejemplo anticuerpos monoclonales, o fragmentos de anticuerpos, que se unen a la mesotelina, que están conjugados con agentes citotóxicos, por ejemplo maitansina, o sus derivados, y/o se co-administran o formulan con uno o más agentes anticancerosos adicionales. Los inmunoconjugados de la invención se pueden usar en los procedimientos de la invención para tratar y/o diagnosticar y/o monitorizar cánceres, por ejemplo tumores sólidos. Los inmunoconjugados comprenden anticuerpos y fragmentos funcionales que contienen dichas regiones de unión al antígeno que son específicas del polipéptido de mesotelina de 40 kDa anclado a la membrana, que se sobreexpresa en varios tumores, tales como tumores pancreáticos y ováricos, mesotelioma y células de cáncer de pulmón.

**(71)**- **(73)**- BAYER INTELLECTUAL PROPERTY GMBH, con domicilio legal en Alfred-Nobel-Str. 10, 40798 Monheim am Reim, DE

**(72)**- Berhörster, Kerstin, DE; Heisler, Iring, DE; Kopitz, Charlotte Christine, DE; Schumacher, Joachim, DE y Kahnert, Antje, DE

**(74)**- Ruiz Sotolongo, María Lourdes, CU

**(11)**- 23930

**(12)**- Certificado de Patente de Invención

**(13)**- B1

**(21)**- 2011-0179

**(22)**- 2010.03.31

**(30)**- 2009.03.31 IT PCT/IT09/00125; 2009.03.31 IT PCT/IT09/00129 y 2009.03.31 IT PCT/IT09/00130

**(85)**- 2011.09.29

**(86)**- 2010.03.31 PCT/IB2010/051412

**Concedidas. Patentes de invención**

- (87)- 2010.10.07 WO 2010/113129  
(51)- C 12P 19/02, 19/04, C 13K 1/02, D 21C 5/00  
(54)- PROCEDIMIENTO MEJORADO PARA EL PRETRATAMIENTO DE BIOMASA  
(57)- El procedimiento para el tratamiento de biomasa lignocelulósica comprende los pasos de:  
A) embeber una carga de alimentación de biomasa lignocelulósica en vapor o agua líquida o una mezcla de los mismos en el rango de temperatura de 100 a 210°C durante 1 minuto a 24 horas para crear una biomasa embebida que tiene un contenido seco y un primer líquido;  
B) separar por lo menos una parte del primer líquido de la biomasa embebida para crear una primera corriente de líquido y una primera corriente de sólidos; en donde la primera corriente de sólidos comprende la biomasa embebida;  
C) someter la primera corriente de sólidos a explosión de vapor para crear una corriente sometida a explosión de vapor que comprende sólidos y un segundo líquido.
- (71)- (73)- BETA RENEWABLES S.P.A, con domicilio legal en Strada Ribrocca 11 I-15057 TORTONA, Alessandria, IT  
(72)- Garbero, Mirko, IT; Ottonello, Piero, IT; Cotti Comettini, Marco, IT; Ferrero, Simone, IT; Torre, Paolo, IT; Cherchi, Francesco, IT y Bonanni, Andrea, IT  
(74)- Ruiz Sotolongo, María Lourdes, CU
- 

- (11)- 23931  
(12)- Certificado de Patente de Invención  
(13)- B1  
(21)- 2012-0096  
(22)- 2010.02.26  
(30)- 2009.12.17 CN 0910242838.0  
(85)- 2012.06.12  
(86)- 2010.02.26 PCT/CN2010/070762  
(87)- 2011.06.23 WO 2011/072501  
(51)- C 07K 19/00, A 61K 38/16  
(54)- POLIPÉPTIDO DE FUSIÓN CONTRA TUMOR INDUCIDO POR VIRUS EB Y MUTANTE DE COLICINA IA  
(57)- La presente invención proporciona un polipéptido de fusión contra tumor inducido por virus EB, que comprende un anticuerpo o un anticuerpo mimético contra el virus EB y una colicina que forma canales iónicos seleccionada de E1, Ia, Ib, A, B, N y sus mutantes. La presente invención también proporciona un mutante de colicina Ia, que comprende mutaciones de G11A, H22G, A26G, V31L y H40D. La presente invención también proporciona un gen, un vector, un método de preparación y el uso del polipéptido de fusión, y proporciona un gen y el uso del mutante.
- (71)- (73)- PROTEIN DESIGN LAB, LTD, con domicilio legal en Qianshajian, Sujiatuo, Haidian District Beijing 100095, CN  
(72)- Qiu, Xiaoqing, CN  
(74)- Ruiz Sotolongo, María Lourdes, CU
- 

- (11)- 23932  
(12)- Certificado de Patente de Invención  
(13)- B1  
(21)- 2010-0123  
(22)- 2008.12.16  
(30)- 2007.12.17 US 61/014,164  
(85)- 2010.06.17  
(86)- 2008.12.16 PCT/SE2008/051465  
(87)- 2009.06.25 WO 2009/078798 A  
(51)- C 07D 473/18, A 61P 11/00  
(54)- SALES FARMACÉUTICAMENTE ACEPTABLES DE (3-{{[[3-(6-AMINO-2-BUTOXI-8-OXO-7,8-DIHIDRO-9H-PURIN-9-IL)PROPIl](3-MORFOLIN-4-ILPROPIl)AMINO]METIL}FENIL}ACETATO DE METILO Y SUS USOS EN TERAPIA  
(57)- La invención se relaciona con sales de clorhidrato, bromhidrato o maleato ácido hidroclicórico, hidrobromico y maleico de (3-{{[[3-(6-amino-2-butoxi-8-oxo-7,8-dihidro-9H-purin-9-il)propil](3-morfolin-4-ilpropil)amino]metil}fenil}acetato de metilo, composiciones farmacéuticas que las contienen y su uso en terapia.

**Concedidas. Patentes de invención**

- (71)- (73)-** ASTRAZENECA AB, con domicilio legal en S-151 85 Södertälje, SE y DAINIPPON SUMITOMO PHARMA CO. LTD., con domicilio legal en 6-8, Dosho-machi 2-chome, Chuo-ku, Osaka-shi, Osaka-fu, Osaka 5418524, JP
- (72)-** Mcinally, Thomas, GB y Schulz, Håkan, SE
- (74)-** Ruiz Sotolongo, María Lourdes, CU
- 
- (11)-** 23933
- (12)-** Certificado de Patente de Invención
- (13)-** B1
- (21)-** 2009-0213
- (22)-** 2008.06.12
- (30)-** 2007.06.13 US 60/943,705
- (85)-** 2009.12.11
- (86)-** 2008.06.12 PCT/US2008/066662
- (87)-** 2008.12.12 WO 2008/157208 A3
- (51)-** A 61K 31/519, C 07D 487/04
- (54)-** SALES DEL INHIBIDOR DE JANUS CINASA (R)-3-(4-(7H-PIRROLO[2,3-D]PIRIMIDIN-4-IL)-1H-PIRAZOL-1-IL)-3-CICLOPENTILPROPANITRILO
- (57)-** La presente invención proporciona formas de sal de (R)-3-(4-(7H-pirrol[2,3-d]pirimidin-4-il)-1H-pirazol-1-il)-3-ciclopentilpropanitrilo que son útiles en la modulación de la actividad de la cinasa Janus que incluye, por ejemplo, enfermedades relacionadas con el sistema inmunitario, trastornos de la piel, trastornos proliferativos mieloides, cáncer, y otras enfermedades.
- (71)- (73)-** INCYTE CORPORATION, con domicilio legal en Experimental Station, Route 141 and Henry Clay Road, Building E336, Wilmington, DE 19880, US
- (72)-** Rodgers, James D., US y Li, Hui-Yin, US
- (74)-** Vázquez D´ Alvaré, Dánice, CU
-



# Estados legales Invenciones

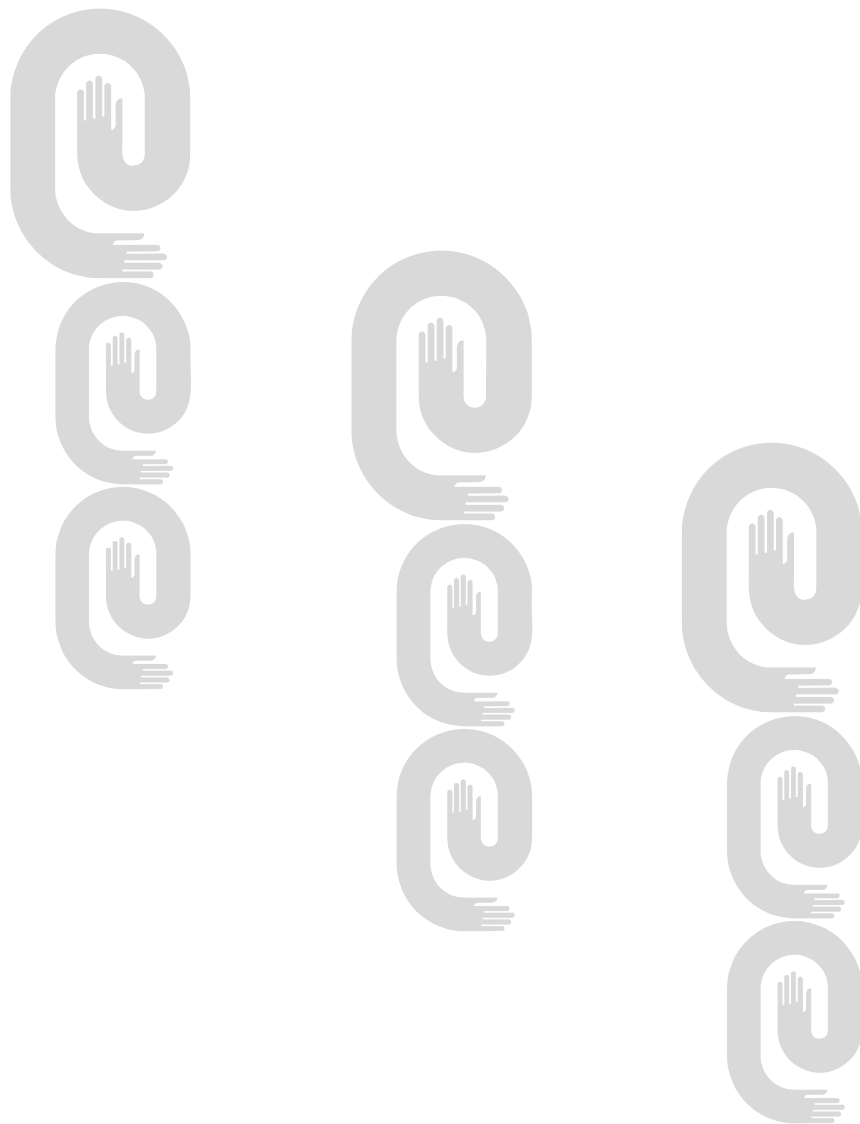

**Año CXII**  
**Boletín Oficial N°302**  
**Índice de estado legal.**  
**Abandonadas**

<b>(21)</b>	<b>(71)</b>	<b>(54)</b>
2008-0101	HESCO BASTION LIMITED	GAVIÓN
2009-0062	BAYER SCHERING PHARMA AKTIENGESELLSCHAFT	USO DE VALERATO DE ESTRADIOL O 17BETA-ESTRADIOL EN COMBINACIÓN CON DIENOGEST EN UNA TERAPIA ORAL PARA MANTENER Y/O INCREMENTAR LA LÍBIDO FEMENINA
2010-0034	GLOBAL MEDISAFE HOLDINGS LTD.	JERINGA DE SEGURIDAD CON MEDIOS DE CIERRE
2010-0102	BAYER SCHERING PHARMA OY	SISTEMA DE ADMINISTRACIÓN VAGINAL
2011-0003	PFIZER LIMITED	COMPUESTOS NOVEDOSOS ACTIVOS COMO ANTAGONISTAS DE RECEPTOR MUSCARÍNICO
2011-0018	BAYER SCHERING PHARMA AKTIENGESELLSCHAFT	DERIVADOS DE ESTRATRIENO QUE COMPRENDEN BIOISÓSTEROS HETEROCÍCLICOS PARA EL ANILLO FENÓLICO A
2011-0050	ASTRAZENECA AB y POZEN INC.	MÉTODO DE ADMINISTRACIÓN DE UNA COMPOSICIÓN FARMACÉUTICA A UN PACIENTE QUE LO NECESITA
2011-0093	PFIZER LIMITED	PIRROLIDINAS
2011-0108	ASTRAZENECA AB	[4-(1-AMINO-ETIL)-CICLOHEXIL]-METIL-AMINAS COMO ANTIBACTERIANOS
2011-0109	DEBREGEAS ET ASSOCIES PHARMA	NUEVA COMPOSICIÓN A BASE DE ÁCIDO GAMMA-HIDROXIBUTÍRICO

**Índice de estado legal.**  
**Caducas por falta de pago**

<b>(11)</b>	<b>(71)</b>	<b>(54)</b>
23825	BAYER SCHERING PHARMA AKTIENGESELLSCHAFT; A.N NESMEYANOV INSTITUTE OF ORGANOELEMENT COMPOUNDS THE RUSSIAN ACADEMY OF SCIENCE (INEOS RAS) y INSTITUTE OF THE HUMAN BRAIN RUSSIAN ACADEMY OF SCIENCE (IHB RAS)	ÁCIDO L-GLUTÁMICO Y L-GLUTAMINA MARCADOS CON [F-18] Y SUS DERIVADOS
23815	BAYER SCHERING PHARMA AKTIENGESELLSCHAFT	DIARILUREAS PARA EL TRATAMIENTO DE HIPERTENSIÓN PULMONAR
23801	PFIZER PRODUCTS INC.	ANÁLOGOS DE PIRAZOL
23762	IRM, LLC	COMPUESTOS Y COMPOSICIONES COMO INHIBIDORES DE PROTEASA ACTIVADORA DE CANAL.
23650	BOARD OF REGENTS, THE UNIVERSITY OF TEXAS SYSTEM	COMPOSICIONES Y MÉTODOS PARA MODIFICAR LOS EFECTOS TÓXICOS DE COMPUESTOS PROTEINÁCEOS
23364	Rodríguez Hernández, Roberto Segundo	TIMÓN PLEGABLE DE SEGURIDAD
23314	POLYFINANCE COFFOR HOLDING S.A.	ENCOFRADO DE GRAN RESISTENCIA PARA MURO DE HORMIGÓN

**Índice de estado legal.  
No admitidas al trámite  
(21) (71)**

2013-0030 NOVARTIS AG  
2013-0046 NOVARTIS AG

**(54)**  
DERIVADOS DE TETRAHIDRO-PIRIDO-PIRIMIDINA  
COMPUESTOS DE TIOFENO 2,3,5-TRISUSTITUIDOS  
Y USOS DE LOS MISMOS

**Modificación de Derechos  
Nuevo titular**

**(21) (71)**  
2004-0282 BAYER INTELLECTUAL PROPERTY GMBH

**(54)**  
ESTRATRIENOS 9-ALFA-SUSTITUIDOS COMO  
ESTRÓGENOS DE EFICACIA SELECTIVA

2005-0160 BAYER INTELLECTUAL PROPERTY GMBH

SISTEMA TERAPÉUTICO TRANSDÉRMICO  
ESTABLE A LOS RAYOS ULTRAVIOLETAS

2006-0085 BAYER INTELLECTUAL PROPERTY GMBH

PIRIMIDINAS SUSTITUIDAS CON  
SULFOXIMINA COMO INHIBIDORES DE CDK  
Y/O VEGF, SU PREPARACIÓN Y SUS USOS  
COMO MEDICAMENTO

2006-0121 BAYER INTELLECTUAL PROPERTY GMBH

HORMONAS DE ADMINISTRACIÓN  
TRANSDÉRMICA QUE NO NECESITAN  
POTENCIADORES DE PENETRACIÓN

2007-0069 BAYER INTELLECTUAL PROPERTY GMBH

PROCEDIMIENTO PARA LA PREPARACIÓN DE  
4-{4-[CLORO-3-  
(TRIFLUOROMETIL)FENIL]AMINO}CARBONILAMINO[FENOXI]-  
N-METILPIRIDINA-2-CARBOXAMIDA Y SU SAL  
TOSILATO.

2007-0069 BAYER HEALTHCARE LLC

PROCEDIMIENTO PARA LA PREPARACIÓN DE  
4-{4-[CLORO-3-  
(TRIFLUOROMETIL)FENIL]AMINO}CARBONILAMINO[FENOXI]-  
N-METILPIRIDINA-2-CARBOXAMIDA Y SU SAL  
TOSILATO.

2007-0203 BAYER INTELLECTUAL PROPERTY GMBH

COMPOSICIÓN FARMACÉUTICA QUE  
COMPRENDE UNA DIFENILUREA SUSTITUIDA  
CON OMEGA-CARBOXIARILO PARA EL  
TRATAMIENTO DEL CÁNCER

2007-0203 BAYER HEALTHCARE LLC

COMPOSICIÓN FARMACÉUTICA QUE  
COMPRENDE UNA DIFENILUREA SUSTITUIDA  
CON OMEGA-CARBOXIARILO PARA EL  
TRATAMIENTO DEL CÁNCER

2007-0252 MERCK EPROVA AG y BAYER INTELLECTUAL  
PROPERTY GMBH

COMPOSICIÓN FARMACÉUTICA QUE  
CONTIENE DROSPIRENONA,  
ETINILESTRADIOL Y LA SAL DE CALCIO DEL  
ÁCIDO 5-METIL-(6S)-TETRAHIDROFÓLICO

2008-0258 BAYER INTELLECTUAL PROPERTY GMBH

18-METIL-19-NOR-ANDROST-4-EN-17, 17-  
ESPIROÉTERES (18-METIL-19-NOR-20-  
ESPIROX-4-EN-3-ONAS) ASÍ COMO  
PREPARACIONES FARMACÉUTICAS QUE LOS  
CONTIENEN

2009-0004 BAYER INTELLECTUAL PROPERTY GMBH

COMPOSICIÓN FARMACÉUTICA QUE  
CONTIENE UN ÁCIDO TETRAHIDROFÓLICO

**Año CXII****Boletín Oficial N°302****(21)****(71)****(54)**

2009-0059	BAYER INTELLECTUAL PROPERTY GMBH	QUELATOS METÁLICOS CON RADICAL PEG PERFLUORADO
2009-0085	BAYER INTELLECTUAL PROPERTY GMBH	ANTAGONISTAS DEL RECEPTOR DE PROGESTERONA
2009-0103	BAYER INTELLECTUAL PROPERTY GMBH	DERIVADOS DE 2,3-DIHIIDROIMIDAZOL[1,2-C]QUINAZOLINA SUSTITUIDOS DE UTILIDAD EN EL TRATAMIENTO DE TRASTORNOS HIPERPROLIFERATIVOS Y ENFERMEDADES ASOCIADAS CON LA ANGIOGÉNESIS
2010-0008	BAYER INTELLECTUAL PROPERTY GMBH	ESTRATRIENOS 8-BETA SUSTITUIDOS COMO ESTRÓGENOS DE ACCIÓN SELECTIVA
2010-0028	BAYER INTELLECTUAL PROPERTY GMBH	PIRIMIDINAS BICÍCLICAS FUSIONADAS
2010-0143	BAYER INTELLECTUAL PROPERTY GMBH	HORMONAS DE ADMINISTRACIÓN TRANSDÉRMICA QUE NO NECESITAN POTENCIADORES DE PENETRACIÓN
2010-0165	BAYER INTELLECTUAL PROPERTY GMBH	SISTEMA DE ADMINISTRACIÓN DE DROGAS CON EFECTO ESTABILIZANTE
2011-0044	BAYER INTELLECTUAL PROPERTY GMBH	POLIMORFO B DE LA N-(2-AMINOFENIL)-4-[N-(PIRIDIN-3-IL)METOXCARBONILAMINO-METIL]BENZAMIDA (MS-275)
2011-0088	BAYER INTELLECTUAL PROPERTY GMBH	DERIVADOS DE ANILINA-PIRIMIDINA SUSTITUIDOS CON SULFOXIMINA COMO INHIBIDORES DE QUINASAS DEPENDIENTES DE CICLINA (CDK), PRODUCCIÓN Y USO DE LOS MISMOS COMO PRODUCTOS MEDICINALES
2011-0117	BAYER INTELLECTUAL PROPERTY GMBH	DISPENSADOR DE MEDICAMENTOS
2011-0118	BAYER INTELLECTUAL PROPERTY GMBH	UN CARTUCHO Y UN DISPENSADOR DE MEDICAMENTOS QUE CONTIENE DICHO CARTUCHO
2011-0120	BAYER INTELLECTUAL PROPERTY GMBH	UN CARTUCHO, UN DISPENSADOR DE MEDICAMENTOS PARA PORCIONES DE MEDICAMENTOS SÓLIDOS Y EL USO DEL CARTUCHO Y DEL DISPENSADOR DE MEDICAMENTOS
2011-0239	BAYER INTELLECTUAL PROPERTY GMBH	COMPOSICIÓN FARMACÉUTICA PARA LA ANTICONCEPCIÓN DE EMERGENCIA
2012-0012	BAYER INTELLECTUAL PROPERTY GMBH	DERIVADOS DE 17-HIDROXI-17-PENTAFLUORETIL-ESTRA-4,9(10)-DIEN-11-ARILO, PROCEDIMIENTOS PARA SU PREPARACIÓN Y SU USO PARA EL TRATAMIENTO DE ENFERMEDADES
2012-0017	BAYER INTELLECTUAL PROPERTY GMBH	DISPOSITIVO INDICADOR PARA UN DISTRIBUIDOR DE DOSIS DE MEDICAMENTOS
2012-0042	BAYER INTELLECTUAL PROPERTY GMBH	(HETEROARILMETIL)TIOHIDANTOÍNAS SUSTITUIDAS COMO DROGAS ANTICÁNCER
2012-0072	BAYER INTELLECTUAL PROPERTY GMBH	PROCESO PARA LA PREPARACIÓN DEL CALCOBUTROL

<b>(21)</b>	<b>(71)</b>	<b>(54)</b>
2012-0097	CENTRO NACIONAL DE INVESTIGACIONES CIENTÍFICAS	INGREDIENTE ACTIVO PARA EL TRATAMIENTO Y PREVENCIÓN DE LA INFLAMACIÓN Y EL ESTRÉS OXIDATIVO, ASÍ COMO SU PROCEDIMIENTO DE OBTENCIÓN A PARTIR DE LOS FRUTOS DE ACROCOMINA CRISPA Y/O ACROCOMIA ACULEATA
2012-0147	BAYER INTELLECTUAL PROPERTY GMBH	PROCEDIMIENTO
2012-0147	BAYER HEALTHCARE LLC	PROCEDIMIENTO
2013-0021	WORLD MOTO, INC	SISTEMA UNIVERSAL DE GESTIÓN DE VEHÍCULOS

**Índice de estado legal.**

**Ratificación de Denegadas sin oposición**

<b>(21)</b>	<b>(71)</b>	<b>(54)</b>
2009-0120	INSTITUTO DE CIENCIA ANIMAL	PRODUCTO PREBIÓTICO A PARTIR DE LOS TALLOS DE AGAVE FOURCROYDES



# Modelos Industriales



**Solicitud de Patente de Modelos Industriales**

- (12)- Solicitud de Registro de Modelo Industrial
- (13)- S4
- (21)- 2012-0008
- (22)- 2012.11.30
- (51)- 06-03
- (54)- MESA DE BILLAR



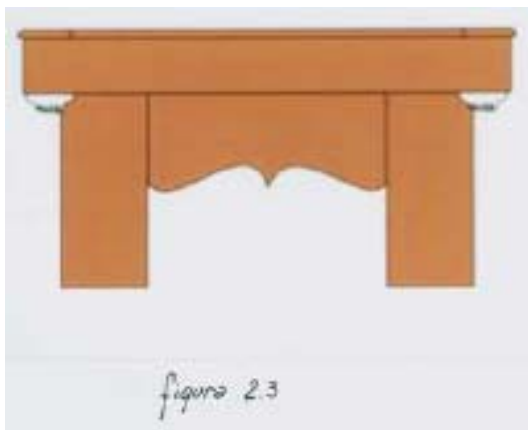

Solicitud de Patente de Modelos Industriales

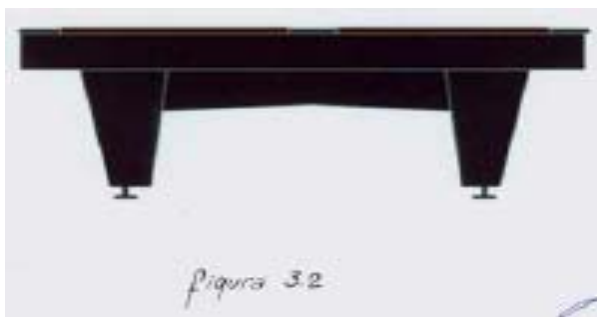
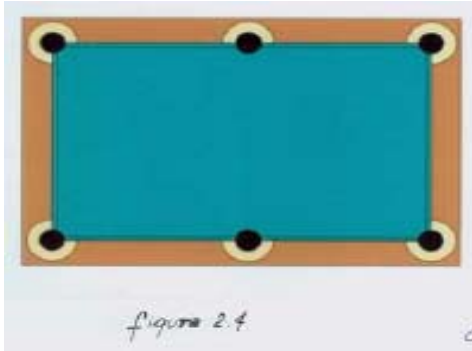



Solicitud de Patente de Modelos Industriales

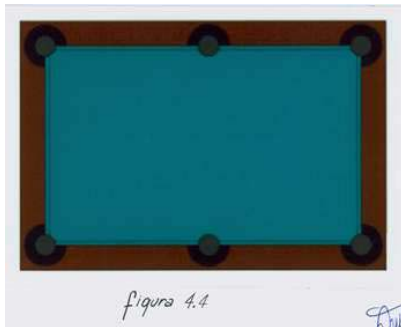

- (71)- (73)- Reyes Fernández, Osmany, con domicilio en calle Nazareno, número 8, entre Cuba y Villuendas, Santa Clara, Villa Clara, CU  
(72)- Reyes Fernández, Osmany, CU

- (12)- Solicitud de Registro de Modelo Industrial  
(13)- S4  
(21)- 2012-0009  
(22)- 2012.12.03  
(30)- 2012.06.18 IT 675587601  
(51)- 15-02  
(54)- BOMBA CENTRÍFUGA





- (71)- (73)-** PEDROLLO S.P.A., con domicilio legal en Via E. Fermi 7 37047 San Bonifacio(VR), IT  
**(72)-** Pedrollo, Silvano, IT  
**(74)-** Vázquez D´Alvare, Dánice, CU
-

**Concedidas Patente de Modelos Industriales**

- (11)- 2289
- (12)- Registro de Modelo Industrial
- (13)- S6
- (21)- 2011-0011
- (22)- 2011.09.16
- (51)- 02-04
- (54)- SUELA PARA CALZADO





Concedidas Patente de Modelos Industriales



Figura 3.5



Figura 4.1



Figura 4.2



Figura 4.3



Figura 4.4



Figura 4.5



Figura 5.1



Figura 5.2



Figura 5.3



Figura 5.4



Figura 5.5



Figura 6.1



Figura 6.2



Figura 6.3



Figura 6.4



Figura 6.5



Figura 7.1



Figura 7.2

Concedidas Patente de Modelos Industriales



Figura 7.3



Figura 7.4



Figura 7.5



Figura 8.1



Figura 8.2



Figura 8.3



Figura 8.4



- (71)(73)-** Bazzani, Gustavo, con domicilio en 203 Via Mameli, 41058 Vignola, Modena, IT y Hernández Ponce, Maurilio, con domicilio en calle Chabacano 143, El Duraznal, León, GTO 37320, MX
- (72)-** Bazzani, Gustavo, IT y Hernández Ponce, Maurilio, MX
- (74)-** Vázquez D´ Alvaré, Dánice, CU
-



# Estados legales

## Modelos Industriales

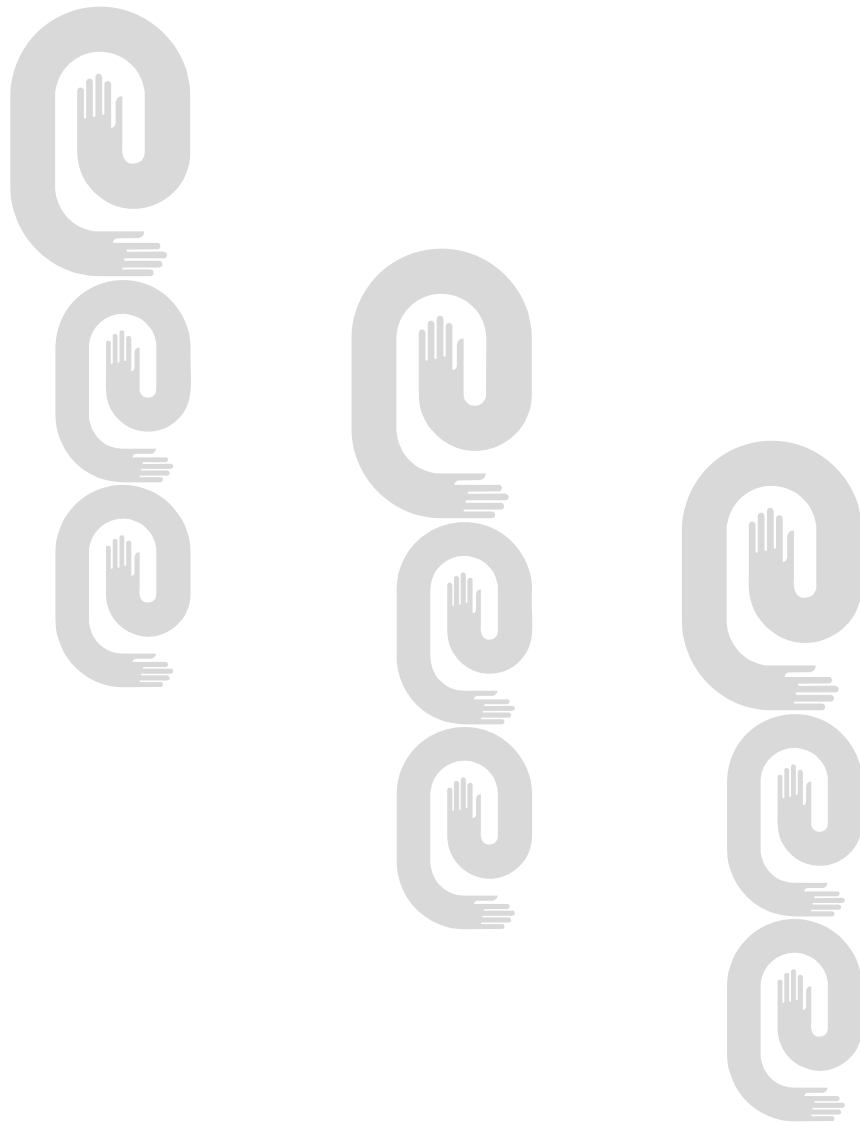

**Año CXII**  
**Boletín Oficial N°302**  
**INDICE DE ESTADO LEGAL**  
**Caducas por falta de pago**  
**(11)**            **(71)**  
2232            KENZO

**(54)**  
FRASCO



# Jurídico

## Procesos legales



**RECURSO DE ALZADA RESOLUCIÓN DE DENEGACIÓN DICTADA**

**Marcas**

<b>No. Sol.</b>	<b>Denominación</b>	<b>Clases</b>	<b>Solicitante</b>	<b>Recurrente</b>	<b>No. Resolución.Fecha</b>
2012-0010	MURANO	12	NISSAN JIDOSHA KABUSHIKI KAISHA	NISSAN JIDOSHA KABUSHIKI KAISHA	2054/2013 02.07.2013 Sin Lugar

**RECURSO DE ALZADA RESOLUCIÓN DE CONCESIÓN DICTADA**

**Marcas**

<b>No. Sol.</b>	<b>Denominación</b>	<b>Clases</b>	<b>Solicitante</b>	<b>Recurrente</b>	<b>No. Resolución.Fecha</b>
2012-0015	PATRICK P y diseño	22, 25 y 28	PATRICK LICENSING OF LATIN AMERICA, S.A.	PATRICK LICENSING OF LATIN AMERICA, S.A.	2056/2013 02.07.2013 Con Lugar

**RECURSO DE ALZADA RESOLUCIÓN DE CONCESIÓN DICTADA**

**Nombres comerciales**

<b>No. Sol.</b>	<b>Denominación</b>	<b>Solicitante del signo</b>	<b>Recurrente</b>	<b>No. Resolución.Fecha</b>
2011-0020	EMPRESA MUEBLES IMPERIO	EMPRESA MUEBLES IMPERIO	EMPRESA MUEBLES IMPERIO	2055/2013 02.07.2013 Con Lugar

**NULIDAD RESOLUCIÓN DICTADA**

**Marcas**

<b>No. Sol.</b>	<b>Denominación</b>	<b>Clases</b>	<b>Titular</b>	<b>Solicitante de la nulidad</b>	<b>No. Resolución.Fecha</b>
2004-0101	PARADORES DE CUBA	43	CORAL CAPITAL GROUP, LTD.	OFICIO	2053/2013 02.07.2013 Con Lugar

**SENTENCIAS DICTADAS POR EL TRIBUNAL PROVINCIAL**

**Marcas**

<b>No. Sol.</b>	<b>Denominación</b>	<b>Clases</b>	<b>Demandante</b>	<b>No./Fecha Sentencia /Sala</b>	<b>Fallo</b>
2010-0448	FIGURATIVA	34	BRITISH AMERICAN TOBACCO (BRANDS) INC.	232 28.06.2013 Sala Primera de lo Civil y lo Administrativo del TPP	Sin Lugar

**RESTABLECIMIENTO DE DERECHO SOLICITADO**

**Inveniones**

<b>No. Sol.</b>	<b>Título</b>	<b>Solicitante del Restablecimiento</b>	<b>Fecha de Presentación del Restablecimiento</b>
2012-0044	MÉTODO Y SISTEMA SUSTENTABLE PARA TRATAR CUERPOS DE AGUA AFECTADOS POR BACTERIAS Y MICROALGAS A BAJO COSTO	CRYSTAL LAGOONS CORPORATION LLC.	12.06.2013
2000-1156	MICROORGANISMOS ÚTILES PARA LA SEGMENTACIÓN DE ENLACES ORGÁNICOS DE C-N	PETRÓLEO BRASILEIRO S.A. PETROBRAS	09.07.2013



## **ÍNDICES INFORMATIVOS**

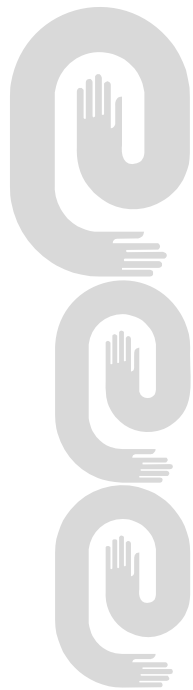

**Índice de las marcas por clasificación internacional de productos y servicios**

<b>Clases</b>	<b>Denominación</b>	<b>No_Solic</b>	<b>Titular</b>
9	BUGERA	2013-0405	MUSIC GROUP IP LTD.
9	RECCO	2013-0356	S.A.C.I. FALABELLA
9	IRIS	2013-0375	INTEL CORPORATION
9	NOVAMAG y diseño	2013-0295	CENTRO NACIONAL DE ELECTROMAGNETISMO APLICADO
9	V y diseño	2013-0205	EDGAR ALBERTO VARGAS DE LA TORRE
7	YAMATO y diseño	2013-0396	YAMATO MISHIN SEIZO KABUSHIKI KAISHA
7	IPACOL y diseño	2013-0385	IPACOL MAQUINAS AGRICOLAS LTDA
6, 7, 9, 10, 11, 35, 36, 37, 38, 39, 40, 41, 42, 43, 44 y 45	AZBIL SEGUN y diseño	2013-0353	AZBIL CORPORATION
5	TRIVANCE NUTRICION AVANZADA y diseño	2013-0212	SANOFI
5	TRIVANCE	2013-0381	SANOFI
5	VERDESSANA y diseño	2013-0395	INSTITUTO FINLAY CENTRO DE INVESTIGACIÓN-PRODUCCIÓN DE SUE-ROS Y VACUNAS
5	GEMBIO	2013-0406	LABORATORIOS BAGÓ, S.A.
44	S.A. SALON MADRID y diseño	2013-0354	RAFAEL ORAMAS RODRÍGUEZ
43	LILLI y diseño	2013-0355	LILIANA TAMARA ALONSO RODRÍGUEZ
43	1910 BON NACHO y diseño	2013-0333	IGNACIO DE LA CRUZ ESCOBAR
41	Y2 Y2P PRODUCTIO´S- COMPANY y diseño	2013-0388	LUIS YOEL CARMONA SÁNCHEZ
41	ONLY ONE y diseño	2013-0305	JAVIER ALEJANDRO ROQUE MENDOZA; RODOLFO SÁNCHEZ ROMÁN; YOSMANY GONZÁLEZ MARTÍNEZ; DAVID RAÚL BONILLA LÓPEZ
41	LOCOMOCIÓN y diseño	2013-0370	ANTONIO LÓPEZ DE QUERALTA PRADO
41	HAVANA CLUB GAP YEAR	2013-0373	HAVANA CLUB HOLDING S.A.
41	HAVANA CLUB y diseño	2013-0374	HAVANA CLUB HOLDING S.A.

**Año CXII****Boletín Oficial N°302**

<b>Clases</b>	<b>Denominación</b>	<b>No_Solic</b>	<b>Titular</b>
37 y 42	GOLIATH DECORACIONES y diseño	2013-0408	LUIS ALEXIS LIMA LEONARD
37	CONALPI y diseño	2013-0328	YANIEL LÁZARO DÍAZ BORAO
35, 40, 41 y 42	DV D´VINCI y diseño	2013-0384	IHOSVANY DEL VALLE DOMÍNGUEZ; ROQUE DAVID SOTOLONGO RODRÍGUEZ
35, 40 y 41	MDI MUNDO DE IMPRESIONES y diseño	2013-0347	ALEXIS RAÚL PÉREZ CASTILLO
35, 39 y 41	SECAP y diseño	2013-0336	BLANCA ROSA HERNÁNDEZ GARCÍA
35, 36, 39, 41, 42 y 45	SCENIUS	2013-0382	LUIS ALBERTO DUEÑAS CASAL
35, 36 y 45	TECNOCASA	2013-0376	YOSUÁN CRESPO GARCÍA
35, 36 y 41	UPEC UNIÓN DE PERIODISTAS DE CUBA y diseño	2013-0349	UNIÓN DE PERIODISTAS DE CUBA (UPEC)
35, 36 y 39	BRUIDA y diseño	2013-0392	MIGUEL ANGEL GONZALEZ ALLER
35 y 41	AAT	2013-0339	REINIER MORALES REPILADO
33	MARPE y diseño	2013-0334	ROSELL MARTÍNEZ PÉREZ
33	D´FLORES y diseño	2013-0294	Orlando Margarito De Flores Días
33	LA VALENTINA y diseño	2013-0407	CIRA VALENTINA PÉREZ COCA
32	TROPICANA y diseño	2013-0330	TROPICANA PRODUCTS, INC.
31	OPTIFIT	2013-0043	SOCIETE DES PRODUITS NESTLE S.A.
31	BRINQUEMOS	2013-0329	SOCIÉTÉ DES PRODUITS NESTLÉ, S.A.
30	DUBBLE BUBBLE	2013-0309	TOOTSIE ROLL OF CANADA ULC
30	JUNIOR MINTS	2013-0310	TOOTSIE ROLL INDUSTRIES, LLC
30	TOOTSIE POPS	2013-0311	TOOTSIE ROLL INDUSTRIES, LLC
30	ANDES	2013-0312	TOOTSIE ROLL INDUSTRIES, LLC
30	SUGAR DADDY	2013-0313	TOOTSIE ROLL INDUSTRIES, LLC
30	TOOTSIE ROLL	2013-0314	TOOTSIE ROLL

<b>Clases</b>	<b>Denominación</b>	<b>No_Solic</b>	<b>Titular</b>
30	CHARMS	2013-0315	INDUSTRIES, LLC TOOTSIE ROLL INDUSTRIES, LLC
30	GAMESA	2013-0337	CORPORATIVO INTERNA- CIONAL MEXICANO, S. DE R.L. DE C.V.
3 y 5	CANDIDA y diseño	2013-0214	LEONARDO TORRES JIMÉNEZ
3	COLGATE TOTAL	2013-0399	COLGATE-PALMOLIVE COMPANY
3	COLGATE	2013-0401	COLGATE-PALMOLIVE COMPANY
29, 30 y 31	LA HUERTA y diseño	2013-0391	FRIGORIZADOS LA HUERTA, S.A.. DE C.V.
29 y 30	B BARCEL y diseño	2013-0204	GRUPO BIMBO, S.A. B DE C.V.
29 y 30	SINCE 1943 SR SAN RAFAEL DELICATESEEN y diseño	2013-0335	SIGMA ALIMENTOS, S.A. DE C.V.
25, 35 y 43	PALADAR ACHE BAR-RESTAURANTE y diseño	2013-0402	ANTONIO FELIPE AZORIN VILLAR; GARDENIA ELOISA HERNANDEZ CALZADA
25 y 35	SKINBOMBO NO TWO ARE ALIKE y diseño	2013-0308	JOSÉ MANUEL ZUAZO PÉREZ
25 y 35	FALABELLA	2013-0359	S.A.C.I. FALABELLA
25	NEWPORT	2013-0360	S.A.C.I. FALABELLA
25	NEWBOAT	2013-0361	S.A.C.I. FALABELLA
25	BASEMENT	2013-0362	S.A.C.I. FALABELLA
25	YAMP	2013-0363	S.A.C.I. FALABELLA
25	DOO	2013-0365	S.A.C.I. FALABELLA
25	SYBILLA	2013-0366	S.A.C.I. FALABELLA
25	APOLOGY	2013-0367	S.A.C.I. FALABELLA
25	AMERICANINO	2013-0368	S.A.C.I. FALABELLA
25	DENIMLAB	2013-0369	S.A.C.I. FALABELLA
21, 35, 41, 43 y 44	LMC LA MONEDA CUBANA RESTAURANT y diseño	2013-0316	MIGUEL ÁNGEL MORALES MENÉNDEZ
20 y 24	MICA	2013-0357	S.A.C.I. FALABELLA
20 y 24	ROBERTA ALLEN	2013-0358	S.A.C.I. FALABELLA
2, 3, 4, 6, 12 y 20	PRO PROARES y diseño	2013-0138	EMPRESA PROVINCIAL DE INDUSTRIAS LOCALES

**Año CXII****Boletín Oficial N°302**

<b>Clases</b>	<b>Denominación</b>	<b>No_Solic</b>	<b>Titular</b>
19, 20 y 21	ARCILLART y diseño	2013-0224	YUSIMITH BARRERA CAMACHO
19 y 37	BLOMAX y diseño	2013-0304	LUIS IGLESIAS FERRIOL
19	Figurativa	2013-0344	DURATEX S.A.
19	DURATEX y diseño	2013-0345	DURATEX S.A.
19	DURAFLOOR y diseño	2013-0346	DURATEX S.A.
18, 24 y 25	E ´ NELSON COLLECTION y diseño	2013-0325	EMILIANO NELSON GUERRA MARTÍN
18, 20, 25, 37, 41 y 42	BAMBÚ CENTRO y diseño	2013-0317	CARLOS MARTÍNEZ ROMERO
16, 40 y 41	EDDOS STD y diseño	2013-0307	EDUARDO ENRIQUE PÉREZ RAMOS
16, 33 y 35	SIGLO Y MEDIO	2013-0319	CORPORACIÓN CUBA RON, S.A.
16, 25 y 35	EDICIONES POLYMITA y diseño	2013-0372	JULIO ANGEL LARRAMENDI JOA
16, 18, 21, 24 y 25	CLANDESTINA y diseño	2013-0318	ODETTE DE LOS ANGELES HERNÁNDEZ JUSTIZ; IDANIA DEL RÍO GONZÁLEZ
16 y 41	ZACIRTA PRODUCCIONES y diseño	2013-0338	REINIER MORALES REPILADO
16 y 41	COLGATE BRIGHT SMILES, BRIGHT FUTURES y diseño	2013-0397	COLGATE-PALMOLIVE COMPANY
16 y 41	TOOTH DEFENDERS y diseño	2013-0398	COLGATE-PALMOLIVE COMPANY
16	MILORI y diseño	2013-0139	EMPRESA PROVINCIAL DE INDUSTRIAS LOCALES
16	SCRIBE y diseño	2013-0350	GRUPO PAPELERO SCRIBE, S.A. DE C.V.
16	ECOS DEL BARRIO	2013-0404	JULIO JESÚS CUBRIA PEREGRINO
16	IMPRESSIONS PINDO 2000 y diseño	2013-0389	PT PURINUSA EKAPERSADA; PT PINDO DELI PULP AND PAPER MILLS
15, 18, 20, 21, 25 y 34	NUBIA y diseño	2013-0137	EMPRESA PROVINCIAL DE INDUSTRIAS LOCALES
14, 18, 25, 28 y 35	GAYA y diseño	2013-0403	LIVÁN PUERTAS LEÓN; YURI REYES GIL
12	MAXION	2013-0351	IOCHPE-MAXION S.A.
12	MAXION y diseño	2013-0352	IOCHPE-MAXION S.A.

<b>Clases</b>	<b>Denominación</b>	<b>No_Solic</b>	<b>Titular</b>
12	Figurativa	2013-0331	NISSAN JIDOSHA KABUSHIKI KAISHA (COMERCIANDO COMO NISSAN MOTOR CO. LTD)
11	Figurativa	2013-0340	DURATEX S.A.
11	DURATEX y diseño	2013-0341	DURATEX S.A.
11	DECA y diseño	2013-0342	DURATEX S.A.
11	HYDRA y diseño	2013-0343	DURATEX S.A.
1, 5 y 35	BENOLO	2013-0320	AGRIA S.A.
1, 5 y 35	BEEN	2013-0321	AGRIA S.A.
1, 5 y 35	NASA	2013-0322	AGRIA S.A.
1, 5 y 35	BIFENSA	2013-0323	AGRIA S.A.
1, 5 y 35	FORTUNA	2013-0324	AGRIA S.A.
1	BIOBRAS	2013-0379	CENTRO DE ESTUDIOS DE PRODUCTOS NATU- RALES (CEPN)

**Índice de las marcas por denominación**

<b>Denominación</b>	<b>No_Solic</b>	<b>Titular</b>	<b>Clases</b>
ZACIRTA PRODUCCIONES y diseño	2013-0338	REINIER MORALES REPILADO	16 y 41
YAMP	2013-0363	S.A.C.I. FALABELLA	25
YAMATO y diseño	2013-0396	YAMATO MISHIN SEIZO KABUSHIKI KAISHA	7
Y2 Y2P PRODUCTIOS- COMPANY y diseño	2013-0388	LUIS YOEL CARMONA SÁNCHEZ	41
VERDESSANA y diseño	2013-0395	INSTITUTO FINLAY CENTRO DE INVESTIGA- CIÓN-PRODUCCIÓN DE SUEROS Y VACUNAS	5
V y diseño	2013-0205	EDGAR ALBERTO VARGAS DE LA TORRE	9
UPEC UNIÓN DE PERIODISTAS DE CUBA y diseño	2013-0349	UNIÓN DE PERIODIS- TAS DE CUBA (UPEC)	35, 36 y 41
TROPICANA y diseño	2013-0330	TROPICANA PRODUCTS, INC.	32
TRIVANCE NUTRICION AVANZADA y diseño	2013-0212	SANOFI	5
TRIVANCE	2013-0381	SANOFI	5
TOOTSIE ROLL	2013-0314	TOOTSIE ROLL INDUSTRIES, LLC	30
TOOTSIE POPS	2013-0311	TOOTSIE ROLL INDUSTRIES, LLC	30
		COLGATE-PALMOLIVE	

**Año CXII****Boletín Oficial N°302****Denominación**

TOOTH DEFENDERS y diseño

**No\_Solic**

2013-0398

**Titular**

COMPANY

**Clases**

16 y 41

TECNOCASA

2013-0376

YOSUÁN CRESPO  
GARCÍA

35, 36 y 45

SYBILLA

2013-0366

S.A.C.I. FALABELLA

25

SUGAR DADDY

2013-0313

TOOTSIE ROLL  
INDUSTRIES, LLC

30

SKINBOMBO NO TWO ARE ALIKE y diseño

2013-0308

JOSÉ MANUEL ZUAZO  
PÉREZ

25 y 35

SINCE 1943 SR SAN RAFAEL DELICATESEEN y  
diseño

2013-0335

SIGMA ALIMENTOS,  
S.A. DE C.V.

29 y 30

SIGLO Y MEDIO

2013-0319

CORPORACIÓN CUBA  
RON, S.A.

16, 33 y 35

SECAP y diseño

2013-0336

BLANCA ROSA  
HERNÁNDEZ GARCÍA

35, 39 y 41

SCRIBE y diseño

2013-0350

GRUPO PAPELERO  
SCRIBE, S.A. DE C.V.

16

SCENIUS

2013-0382

LUIS ALBERTO DUE-  
ÑAS CASAL35, 36, 39, 41, 42 y  
45

S.A. SALON MADRID y diseño

2013-0354

RAFAEL ORAMAS  
RODRÍGUEZ

44

ROBERTA ALLEN

2013-0358

S.A.C.I. FALABELLA

20 y 24

RECCO

2013-0356

S.A.C.I. FALABELLA

9

PRO PROARES y diseño

2013-0138

EMPRESA PROVINCIAL  
DE INDUSTRIAS LOCA-  
LES

2, 3, 4, 6, 12 y 20

PALADAR ACHE BAR-RESTAURANTE y diseño

2013-0402

ANTONIO FELIPE  
AZORIN VILLAR;  
GARDENIA ELOISA  
HERNANDEZ CALZADA

25, 35 y 43

OPTIFIT

2013-0043

SOCIETE DES  
PRODUITS NESTLE S.A.

31

ONLY ONE y diseño

2013-0305

JAVIER ALEJANDRO  
ROQUE MENDOZA;  
RODOLFO SÁNCHEZ  
ROMÁN; YOSMANY  
GONZÁLEZ MARTÍNEZ;  
DAVID RAÚL BONILLA  
LÓPEZ

41

NUBIA y diseño

2013-0137

EMPRESA PROVINCIAL  
DE INDUSTRIAS LOCA-  
LES15, 18, 20, 21, 25 y  
34

NOVAMAG y diseño

2013-0295

CENTRO NACIONAL DE  
ELECTROMAGNETISMO  
APLICADO

9

NEWPORT

2013-0360

S.A.C.I. FALABELLA

25

<b>Denominación</b>	<b>No_Solic</b>	<b>Titular</b>	<b>Clases</b>
NEWBOAT	2013-0361	S.A.C.I. FALABELLA	25
NASA	2013-0322	AGRIA S.A.	1, 5 y 35
MILORI y diseño	2013-0139	EMPRESA PROVINCIAL DE INDUSTRIAS LOCALES	16
MICA	2013-0357	S.A.C.I. FALABELLA	20 y 24
MDI MUNDO DE IMPRESIONES y diseño	2013-0347	ALEXIS RAÚL PÉREZ CASTILLO	35, 40 y 41
MAXION y diseño	2013-0352	IOCHPE-MAXION S.A.	12
MAXION	2013-0351	IOCHPE-MAXION S.A.	12
MARPE y diseño	2013-0334	ROSELL MARTÍNEZ PÉREZ	33
LOCOMOCIÓN y diseño	2013-0370	ANTONIO LÓPEZ DE QUERALTA PRADO	41
LMC LA MONEDA CUBANA RESTAURANT y diseño	2013-0316	MIGUEL ÁNGEL MORALES MENÉNDEZ	21, 35, 41, 43 y 44
LILI y diseño	2013-0355	LILIANA TAMARA ALONSO RODRÍGUEZ	43
LA VALENTINA y diseño	2013-0407	CIRA VALENTINA PÉREZ COCA	33
LA HUERTA y diseño	2013-0391	FRIGORIZADOS LA HUERTA, S.A.. DE C.V.	29, 30 y 31
JUNIOR MINTS	2013-0310	TOOTSIE ROLL INDUSTRIES, LLC	30
IRIS	2013-0375	INTEL CORPORATION	9
IPACOL y diseño	2013-0385	IPACOL MAQUINAS AGRICOLAS LTDA	7
IMPRESSIONS PINDO 2000 y diseño	2013-0389	PT PURINUSA EKAPERSADA; PT PINDO DELI PULP AND PAPER MILLS	16
HYDRA y diseño	2013-0343	DURATEX S.A.	11
HAVANA CLUB y diseño	2013-0374	HAVANA CLUB HOLDING S.A.	41
HAVANA CLUB GAP YEAR	2013-0373	HAVANA CLUB HOLDING S.A.	41
GOLIATH DECORACIONES y diseño	2013-0408	LUIS ALEXIS LIMA LEONARD	37 y 42
GEMBIO	2013-0406	LABORATORIOS BAGÓ, S.A.	5
GAYA y diseño	2013-0403	LIVÁN PUERTAS LEÓN; YURI REYES GIL	14, 18, 25, 28 y 35

**Año CXII**  
**Boletín Oficial N°302**

<b>Denominación</b>	<b>No_Solic</b>	<b>Titular</b>	<b>Clases</b>
GAMESA	2013-0337	CORPORATIVO INTERNACIONAL MEXICANO, S. DE R.L. DE C.V.	30
FORTUNA	2013-0324	AGRIA S.A.	1, 5 y 35
Figurativa	2013-0331	NISSAN JIDOSHA KABUSHIKI KAISHA (COMERCIANDO COMO NISSAN MOTOR CO. LTD)	12
Figurativa	2013-0340	DURATEX S.A.	11
Figurativa	2013-0344	DURATEX S.A.	19
FALABELLA	2013-0359	S.A.C.I. FALABELLA	25 y 35
EDICIONES POLYMITA y diseño	2013-0372	JULIO ANGEL LARRAMENDI JOA	16, 25 y 35
EDDOS STD y diseño	2013-0307	EDUARDO ENRIQUE PÉREZ RAMOS	16, 40 y 41
ECOS DEL BARRIO	2013-0404	JULIO JESÚS CUBRIA PEREGRINO	16
E´NELSON COLLECTION y diseño	2013-0325	EMILIANO NELSON GUERRA MARTÍN	18, 24 y 25
DV D´VINCI y diseño	2013-0384	IHOVSANY DEL VALLE DOMÍNGUEZ; ROQUE DAVID SOTOLONGO RODRÍGUEZ	35, 40, 41 y 42
DURATEX y diseño	2013-0341	DURATEX S.A.	11
DURATEX y diseño	2013-0345	DURATEX S.A.	19
DURAFLOOR y diseño	2013-0346	DURATEX S.A.	19
DUBBLE BUBBLE	2013-0309	TOOTSIE ROLL OF CANADA ULC	30
DOO	2013-0365	S.A.C.I. FALABELLA	25
DENIMLAB	2013-0369	S.A.C.I. FALABELLA	25
DECA y diseño	2013-0342	DURATEX S.A.	11
D´FLORES y diseño	2013-0294	Orlando Margarito De Flores Días	33
CONALPI y diseño	2013-0328	YANIEL LÁZARO DÍAZ BORAO	37
COLGATE TOTAL	2013-0399	COLGATE-PALMOLIVE COMPANY	3
COLGATE BRIGHT SMILES, BRIGHT FUTURES y diseño	2013-0397	COLGATE-PALMOLIVE COMPANY	16 y 41
COLGATE	2013-0401	COLGATE-PALMOLIVE COMPANY	3

<b>Denominación</b>	<b>No_Solic</b>	<b>Titular</b>	<b>Clases</b>
CLANDESTINA y diseño	2013-0318	ANGELES HERNÁNDEZ JUSTIZ; IDANIA DEL RÍO GONZÁLEZ	16, 18, 21, 24 y 25
CHARMS	2013-0315	TOOTSIE ROLL INDUSTRIES, LLC	30
CANDIDA y diseño	2013-0214	LEONARDO TORRES JIMÉNEZ	3 y 5
BUGERA	2013-0405	MUSIC GROUP IP LTD.	9
BRUIDA y diseño	2013-0392	MIGUEL ANGEL GONZALEZ ALLER	35, 36 y 39
BRINQUEMOS	2013-0329	SOCIÉTÉ DES PRODUITS NESTLÉ, S.A.	31
BLOMAX y diseño	2013-0304	LUIS IGLESIAS FERRIOL	19 y 37
BIOBRAS	2013-0379	CENTRO DE ESTUDIOS DE PRODUCTOS NATURALES (CEPN)	1
BIFENSA	2013-0323	AGRIA S.A.	1, 5 y 35
BENOLO	2013-0320	AGRIA S.A.	1, 5 y 35
BEEN	2013-0321	AGRIA S.A.	1, 5 y 35
BASEMENT	2013-0362	S.A.C.I. FALABELLA	25
BAMBÚ CENTRO y diseño	2013-0317	CARLOS MARTÍNEZ ROMERO	18, 20, 25, 37, 41 y 42
B BARCEL y diseño	2013-0204	GRUPO BIMBO, S.A. B DE C.V.	29 y 30
AZBIL SEGUN y diseño	2013-0353	AZBIL CORPORATION	6, 7, 9, 10, 11, 35, 36, 37, 38, 39, 40, 41, 42, 43, 44 y 45
ARCILLART y diseño	2013-0224	YUSIMITH BARRERA CAMACHO	19, 20 y 21
APOLOGY	2013-0367	S.A.C.I. FALABELLA	25
ANDES	2013-0312	TOOTSIE ROLL INDUSTRIES, LLC	30
AMERICANINO	2013-0368	S.A.C.I. FALABELLA	25
AAT	2013-0339	REINIER MORALES REPILADO	35 y 41
1910 BON NACHO y diseño	2013-0333	IGNACIO DE LA CRUZ ESCOBAR	43

**Año CXII****Boletín Oficial N°302****Índice de las marcas por titular**

<b>Titular</b>	<b>No. Solic.</b>	<b>Denominación</b>	<b>Clases</b>
YUSIMITH BARRERA CAMACHO	2013-0224	ARCILLART y diseño	19, 20 y 21
YOSUÁN CRESPO GARCÍA	2013-0376	TECNOCASA	35, 36 y 45
YANIEL LÁZARO DÍAZ BORAO	2013-0328	CONALPI y diseño	37
YAMATO MISHIN SEIZO KABUSHIKI KAISHA	2013-0396	YAMATO y diseño	7
UNIÓN DE PERIODIS- TAS DE CUBA (UPEC)	2013-0349	UPEC UNIÓN DE PERIODISTAS DE CUBA y diseño	35, 36 y 41
TROPICANA PRODUCTS, INC.	2013-0330	TROPICANA y diseño	32
TOOTSIE ROLL OF CANADA ULC	2013-0309	DUBBLE BUBBLE	30
TOOTSIE ROLL INDUSTRIES, LLC	2013-0310	JUNIOR MINTS	30
TOOTSIE ROLL INDUSTRIES, LLC	2013-0311	TOOTSIE POPS	30
TOOTSIE ROLL INDUSTRIES, LLC	2013-0312	ANDES	30
TOOTSIE ROLL INDUSTRIES, LLC	2013-0313	SUGAR DADDY	30
TOOTSIE ROLL INDUSTRIES, LLC	2013-0314	TOOTSIE ROLL	30
TOOTSIE ROLL INDUSTRIES, LLC	2013-0315	CHARMS	30
SOCIÉTÉ DES PRODUITS NESTLÉ, S.A.	2013-0329	BRINQUEMOS	31
SOCIETE DES PRODUITS NESTLE S.A.	2013-0043	OPTIFIT	31
SIGMA ALIMENTOS, S.A. DE C.V.	2013-0335	SINCE 1943 SR SAN RAFAEL DELICATESEEN y diseño	29 y 30
SANOFI	2013-0212	TRIVANCE NUTRICION AVANZADA y diseño	5
SANOFI	2013-0381	TRIVANCE	5
S.A.C.I. FALABELLA	2013-0356	RECCO	9
S.A.C.I. FALABELLA	2013-0357	MICA	20 y 24
S.A.C.I. FALABELLA	2013-0358	ROBERTA ALLEN	20 y 24
S.A.C.I. FALABELLA	2013-0359	FALABELLA	25 y 35
S.A.C.I. FALABELLA	2013-0360	NEWPORT	25

<b>Titular</b>	<b>No. Solic.</b>	<b>Denominación</b>	<b>Clases</b>
S.A.C.I. FALABELLA	2013-0361	NEWBOAT	25
S.A.C.I. FALABELLA	2013-0362	BASEMENT	25
S.A.C.I. FALABELLA	2013-0363	YAMP	25
S.A.C.I. FALABELLA	2013-0365	DOO	25
S.A.C.I. FALABELLA	2013-0366	SYBILLA	25
S.A.C.I. FALABELLA	2013-0367	APOLOGY	25
S.A.C.I. FALABELLA	2013-0368	AMERICANINO	25
S.A.C.I. FALABELLA	2013-0369	DENIMLAB	25
ROSELL MARTÍNEZ PÉREZ	2013-0334	MARPE y diseño	33
REINIER MORALES REPILADO	2013-0338	ZACIRTA PRODUCCIONES y diseño	16 y 41
REINIER MORALES REPILADO	2013-0339	AAT	35 y 41
RAFAEL ORAMAS RODRÍGUEZ	2013-0354	S.A. SALON MADRID y diseño	44
PT PURINUSA EKAPERSADA; PT PINDO DELI PULP AND PAPER MILLS	2013-0389	IMPRESSIONS PINDO 2000 y diseño	16
Orlando Margarito De Flores Días	2013-0294	D´ FLORES y diseño	33
ODETTE DE LOS ANGELES HERNÁNDEZ JUSTIZ; IDANIA DEL RÍO GONZÁLEZ	2013-0318	CLANDESTINA y diseño	16, 18, 21, 24 y 25
NISSAN JIDOSHA KABUSHIKI KAISHA (COMERCIANDO COMO NISSAN MOTOR CO. LTD)	2013-0331	Figurativa	12
MUSIC GROUP IP LTD.	2013-0405	BUGERA	9
MIGUEL ÁNGEL MORALES MENÉNDEZ	2013-0316	LMC LA MONEDA CUBANA RESTAURANT y diseño	21, 35, 41, 43 y 44
MIGUEL ANGEL GONZALEZ ALLER	2013-0392	BRUIDA y diseño	35, 36 y 39
LUIS YOEL CARMONA SÁNCHEZ	2013-0388	Y2 Y2P PRODUCTIO ´S- COMPANY y diseño	41
LUIS IGLESIAS FERRIOL	2013-0304	BLOMAX y diseño	19 y 37
LUIS ALEXIS LIMA LEONARD	2013-0408	GOLIATH DECORACIONES y diseño	37 y 42

**Año CXII****Boletín Oficial N°302**

<b>Titular</b>	<b>No. Solic.</b>	<b>Denominación</b>	<b>Clases</b>
LUIS ALBERTO DUEÑAS CASAL	2013-0382	SCENIUS	35, 36, 39, 41, 42 y 45
LIVÁN PUERTAS LEÓN; YURI REYES GIL	2013-0403	GAYA y diseño	14, 18, 25, 28 y 35
LILIANA TAMARA ALONSO RODRÍGUEZ	2013-0355	LILI y diseño	43
LEONARDO TORRES JIMÉNEZ	2013-0214	CANDIDA y diseño	3 y 5
LABORATORIOS BAGÓ, S.A.	2013-0406	GEMBIO	5
JULIO JESÚS CUBRIA PEREGRINO	2013-0404	ECOS DEL BARRIO	16
JULIO ANGEL LARRAMENDI JOA	2013-0372	EDICIONES POLYMITA y diseño	16, 25 y 35
JOSÉ MANUEL ZUAZO PÉREZ	2013-0308	SKINBOMBO NO TWO ARE ALIKE y diseño	25 y 35
JAVIER ALEJANDRO ROQUE MENDOZA; RODOLFO SÁNCHEZ ROMÁN; YOSMANY GONZÁLEZ MARTÍNEZ; DAVID RAÚL BONILLA LÓPEZ	2013-0305	ONLY ONE y diseño	41
IPACOL MAQUINAS AGRICOLAS LTDA	2013-0385	IPACOL y diseño	7
IOCHPE-MAXION S.A.	2013-0351	MAXION	12
IOCHPE-MAXION S.A.	2013-0352	MAXION y diseño	12
INTEL CORPORATION	2013-0375	IRIS	9
INSTITUTO FINLAY CENTRO DE INVESTI- GACIÓN-PRODUC- CIÓN DE SUEROS Y VACUNAS	2013-0395	VERDESSANA y diseño	5
IHOVSANY DEL VALLE DOMÍNGUEZ; ROQUE DAVID SOTOLONGO RODRÍGUEZ	2013-0384	DV D´VINCI y diseño	35, 40, 41 y 42
IGNACIO DE LA CRUZ ESCOBAR	2013-0333	1910 BON NACHO y diseño	43
HAVANA CLUB HOLDING S.A.	2013-0373	HAVANA CLUB GAP YEAR	41
HAVANA CLUB			

<b>Titular</b>	<b>No. Solic.</b>	<b>Denominación</b>	<b>Clases</b>
HOLDING S.A.	2013-0374	HAVANA CLUB y diseño	41
GRUPO PAPELERO SCRIBE, S.A. DE C.V.	2013-0350	SCRIBE y diseño	16
GRUPO BIMBO, S.A. B DE C.V.	2013-0204	B BARCEL y diseño	29 y 30
FRIGORIZADOS LA HUERTA, S.A.. DE C.V.	2013-0391	LA HUERTA y diseño	29, 30 y 31
EMPRESA PROVIN- CIAL DE INDUSTRIAS LOCALES	2013-0137	NUBIA y diseño	15, 18, 20, 21, 25 y 34
EMPRESA PROVIN- CIAL DE INDUSTRIAS LOCALES	2013-0138	PRO PROARES y diseño	2, 3, 4, 6, 12 y 20
EMPRESA PROVIN- CIAL DE INDUSTRIAS LOCALES	2013-0139	MILORI y diseño	16
EMILIANO NELSON GUERRA MARTÍN	2013-0325	E ´ NELSON COLLECTION y diseño	18, 24 y 25
EDUARDO ENRIQUE PÉREZ RAMOS	2013-0307	EDDOS STD y diseño	16, 40 y 41
EDGAR ALBERTO VARGAS DE LA TORRE	2013-0205	V y diseño	9
DURATEX S.A.	2013-0340	Figurativa	11
DURATEX S.A.	2013-0341	DURATEX y diseño	11
DURATEX S.A.	2013-0342	DECA y diseño	11
DURATEX S.A.	2013-0343	HYDRA y diseño	11
DURATEX S.A.	2013-0344	Figurativa	19
DURATEX S.A.	2013-0345	DURATEX y diseño	19
DURATEX S.A.	2013-0346	DURAFLOOR y diseño	19
CORPORATIVO INTERNACIONAL MEXICANO, S. DE R.L. DE C.V.	2013-0337	GAMESA	30
CORPORACIÓN CUBA RON, S.A.	2013-0319	SIGLO Y MEDIO	16, 33 y 35
COLGATE- PALMOLIVE COMPANY	2013-0397	COLGATE BRIGHT SMILES, BRIGHT FUTURES y diseño	16 y 41
COLGATE- PALMOLIVE COMPANY	2013-0398	TOOTH DEFENDERS y diseño	16 y 41
COLGATE- PALMOLIVE COMPANY	2013-0399	COLGATE TOTAL	3

**Año CXII****Boletín Oficial N°302**

<b>Titular</b>	<b>No. Solic.</b>	<b>Denominación</b>	<b>Clases</b>
COLGATE- PALMOLIVE COMPANY	2013-0401	COLGATE	3
CIRA VALENTINA PÉREZ COCA	2013-0407	LA VALENTINA y diseño	33
CENTRO NACIONAL DE ELECTROMAGNETISMO APLICADO	2013-0295	NOVAMAG y diseño	9
CENTRO DE ESTU- DIOS DE PRODUC- TOS NATURALES (CEPN)	2013-0379	BIOBRAS	1
CARLOS MARTÍNEZ ROMERO	2013-0317	BAMBÚ CENTRO y diseño	18, 20, 25, 37, 41 y 42
BLANCA ROSA HERNÁNDEZ GARCÍA	2013-0336	SECAP y diseño	35, 39 y 41
AZBIL CORPORATION	2013-0353	AZBIL SEGUN y diseño	6, 7, 9, 10, 11, 35, 36, 37, 38, 39, 40, 41, 42, 43, 44 y 45
ANTONIO LÓPEZ DE QUERALTA PRADO	2013-0370	LOCOMOCIÓN y diseño	41
ANTONIO FELIPE AZORIN VILLAR; GARDENIA ELOISA HERNANDEZ CALZA- DA	2013-0402	PALADAR ACHE BAR-RESTAURANTE y diseño	25, 35 y 43
ALEXIS RAÚL PÉREZ CASTILLO	2013-0347	MDI MUNDO DE IMPRESIONES y diseño	35, 40 y 41
AGRIA S.A.	2013-0320	BENOLO	1, 5 y 35
AGRIA S.A.	2013-0321	BEEN	1, 5 y 35
AGRIA S.A.	2013-0322	NASA	1, 5 y 35
AGRIA S.A.	2013-0323	BIFENSA	1, 5 y 35
AGRIA S.A.	2013-0324	FORTUNA	1, 5 y 35

**Índice de los Nombres por denominación**

<b>Denominación</b>	<b>No. Solic.</b>	<b>Titular</b>
SUPER MACHI	2013-0010	ARELDIS MACHIN RUÍZ
GAIC	2013-0011	GRUPO AGROINDUSTRIAL DE GRANOS
EMINCAR, EMPRESA MINERA DEL CARIBE, S.A.	2013-0012	EMPRESA MINERA DEL CARIBE, S.A.
EMI YG	2012-0019	EMPRESA MILITAR INDUSTRIAL «YURI GAGARIN»

**Índice de los Nombres por titular**

<b>Titular</b>	<b>No. Solic.</b>	<b>Denominación</b>
ARELDIS MACHIN RUÍZ	2013-0010	SUPER MACHI
GRUPO AGROINDUSTRIAL DE GRANOS	2013-0011	GAIC
EMPRESA MINERA DEL CARIBE, S.A.	2013-0012	EMINCAR, EMPRESA MINERA DEL CARIBE, S.A.
EMPRESA MILITAR INDUSTRIAL «YURI GAGARIN»	2012-0019	EMI YG

**Índice de los Lemas comerciales por denominación**

<b>Denominación</b>	<b>No. Solic.</b>	<b>Titular</b>
PONEMOS A SU DISPOSICIÓN LAS HERRAMIENTAS QUE MUEVEN NUESTROS CONOCIMIENTOS	2013-0019	CENTRO DE INGENIERÍA AMBIENTAL DE CAMAGÜEY
NUESTRA EXPERIENCIA, SU MAYOR GARANTÍA	2013-0008	EMPRESA DE INVESTIGACIONES Y PROYECTOS HIDRÁULICOS
LLENOS DE VERDOR	2013-0011	EMPRESA FORESTAL INTEGRAL MAYARÍ
HACEMOS LA LOGÍSTICA MÁS SEGURA	2013-0025	LEONEL ÁLVAREZ GONZÁLEZ
GARANTIZAMOS TU RECORRIDO POR NUESTRO VERDE CAIMÁN	2013-0026	EMPRESA INTEGRAL DE SERVICIOS AUTOMOTORES « JOSÉ SMITH COMAS», EISA
EMPRESA SEPCOM, ESCUDO PROTECTOR DEL MINCON	2013-0022	EMPRESA DE SEGURIDAD Y PROTECCIÓN DEL MINISTERIO DE LAS COMUNICACIONES
AL AMPARO DE UNA TRADICIÓN	2013-0021	REINIER MORALES REPILADO
AGREGANDO VALOR AL CONOCIMIENTO	2013-0023	GRUPO EMPRESARIAL INNOMAX

**Año CXII****Boletín Oficial N°302****Índice de los Lemas comerciales por titular**

<b>Titular</b>	<b>No. Solic.</b>	<b>Denominación</b>
CENTRO DE INGENIERÍA AMBIENTAL DE CAMAGÜEY	2013-0019	PONEMOS A SU DISPOSICIÓN LAS HERRAMIENTAS QUE MUEVEN NUESTROS CONOCIMIENTOS
EMPRESA DE INVESTIGACIONES Y PROYECTOS HIDRÁULICOS	2013-0008	NUESTRA EXPERIENCIA, SU MAYOR GARANTÍA
EMPRESA FORESTAL INTEGRAL MAYARÍ	2013-0011	LLENOS DE VERDOR
LEONEL ÁLVAREZ GONZÁLEZ	2013-0025	HACEMOS LA LOGÍSTICA MÁS SEGURA
EMPRESA INTEGRAL DE SERVICIOS AUTOMOTORES « JOSÉ SMITH COMAS», EISA	2013-0026	GARANTIZAMOS TU RECORRIDO POR NUESTRO VERDE CAIMÁN
EMPRESA DE SEGURIDAD Y PROTECCIÓN DEL MINISTERIO DE LAS COMUNICACIONES	2013-0022	EMPRESA SEPCOM, ESCUDO PROTECTOR DEL MINCON
REINIER MORALES REPILADO	2013-0021	AL AMPARO DE UNA TRADICIÓN
GRUPO EMPRESARIAL INNOMAX	2013-0023	AGREGANDO VALOR AL CONOCIMIENTO

**Índice de los Emblemas empresariales por denominación**

<b>Denominación</b>	<b>No. Solic.</b>	<b>Titular</b>
UNIB y diseño	2013-0025	UNIDAD DE INVESTIGACIONES BIOMÉDICAS
MADEMA y diseño	2013-0021	EMPRESA FORESTAL INTEGRAL MAYARÍ
GUMA, EMPRESA AGROPECUARIA GUIRA DE MELENA y diseño	2013-0046	EMPRESA AGROPECUARIA
GAIG, GRUPO AGROINDUSTRIAL DE GRANOS y diseño	2013-0037	GRUPO AGROINDUSTRIAL DE GRANOS
ETC y diseño	2013-0036	EMPRESA DE TRANSPORTE DE LA CONSTRUCCIÓN DE SANCTI SPÍRITUS
EPRA y diseño	2013-0044	EMPRESA PROVINCIAL DE REPRESENTACIÓN ARTÍSTICA DE SANTIAGO DE CUBA
EPAEL y diseño	2013-0040	EMPRESA PROVINCIAL DE ASEGURAMIENTO A ENTIDADES LOCALES
EMPRESA CARPINTERÍA DE MADERA, CARPINTEC y diseño	2013-0039	EMPRESA CARPINTERÍA DE MADERA
EMINCAR, EMPRESA MINERA DEL CARIBE, S.A. y diseño	2013-0042	EMPRESA MINERA DEL CARIBE, S.A.
AGRIA y diseño	2013-0035	AGRIA S.A.

**Índice de los Emblemas empresariales por titular**

<b>Titular</b>	<b>No. Solic.</b>	<b>Denominación</b>
UNIDAD DE INVESTIGACIONES BIOMÉDICAS	2013-0025	UNIB y diseño
EMPRESA FORESTAL INTEGRAL MAYARÍ	2013-0021	MADEMA y diseño
EMPRESA AGROPECUARÍA	2013-0046	GUMA, EMPRESA AGROPECUARÍA GUIRA DE MELENA y diseño
GRUPO AGROINDUSTRIAL DE GRANOS	2013-0037	GAIG, GRUPO AGROINDUSTRIAL DE GRANOS y diseño
EMPRESA DE TRANSPORTE DE LA CONSTRUCCIÓN DE SANCTI SPÍRITUS	2013-0036	ETC y diseño
EMPRESA PROVINCIAL DE REPRESENTACIÓN ARTÍSTICA DE SANTIAGO DE CUBA	2013-0044	EPRA y diseño
EMPRESA PROVINCIAL DE ASEGURAMIENTO A ENTIDADES LOCALES	2013-0040	EPAEL y diseño
EMPRESA CARPINTERÍA DE MADERA	2013-0039	EMPRESA CARPINTERÍA DE MADERA, CARPINTEC y diseño
EMPRESA MINERA DEL CARIBE, S.A.	2013-0042	EMINCAR, EMPRESA MINERA DEL CARIBE, S.A. y diseño
AGRIA S.A.	2013-0035	AGRIA y diseño

**Índice de los Rótulos de establecimiento por denominación**

<b>Denominación</b>	<b>No. Solic.</b>	<b>Titular</b>
UNIVERSIDAD DE CIENCIAS MÉDICAS DE LA HABANA FACULTAD DE ENFERMERÍA FELD y diseño	2013-0012	FACULTAD DE ENFERMERÍA «LIDIA DOCE»
GAIG, GRUPO AGROINDUSTRIAL DE GRANOS y diseño	2013-0010	GRUPO AGROINDUSTRIAL DE GRANOS
EMINCAR, EMPRESA MINERA DEL CARIBE, S.A. y diseño	2013-0011	EMPRESA MINERA DEL CARIBE, S.A.

**Índice de los Rótulos de establecimiento por titular**

<b>Titular</b>	<b>No. Solic.</b>	<b>Denominación</b>
FACULTAD DE ENFERMERÍA «LIDIA DOCE»	2013-0012	UNIVERSIDAD DE CIENCIAS MÉDICAS DE LA HABANA FACULTAD DE ENFERMERÍA FELD y diseño
GRUPO AGROINDUSTRIAL DE GRANOS	2013-0010	GAIG, GRUPO AGROINDUSTRIAL DE GRANOS y diseño
EMPRESA MINERA DEL CARIBE, S.A.	2013-0011	EMINCAR, EMPRESA MINERA DEL CARIBE, S.A. y diseño

**Año CXII****Boletín Oficial N°302****Índice nominal de solicitudes de certificado de patentes presentados****Inventiones**

<b>(71)(73)</b>	<b>(13)</b>	<b>(21)</b>	<b>(51)</b>	<b>(22)</b>
MOTOR DEVELOPMENT INTERNATIONAL S.A.	A7	2013-0052	F 02B 21/00	2011.10.03
ASTRAZENECA AB	A7	2013-0020	A 61K 31/445, A 61P 35/00, C 07D 211/22	2011.08.05
BAYER INTELLECTUAL PROPERTY GMBH	A7	2013-0044	C 07D 239/47	2011.09.20
BAYER INTELLECTUAL PROPERTY GMBH	A7	2013-0050	A 61K 31/17, 31/44, A 61P 35/00	2011.09.29
CENTRO NACIONAL DE SANIDAD AGROPECUARIA (CENSA)	A7	2011-0222	A 61K 9/00	2011.12.01
Fradera Pellicer, Carlos	A7	2013-0055	A 61N 2/12	2011.10.13
GREENFIELD ETHANOL INC	A7	2013-0068	C 08H 8/00, B 01D 25/00, C 12P 19/00, 7/10, C 13K 1/02	2011.11.09
HYDRIL COMPANY	A7	2013-0045	E 21B 17/02, F 16L 15/00	2011.09.21
Martigli, Fabrizio; Martigli, Maddalena y Serafini, Monica	A7	2013-0056	E 02D 27/01, 27/02, E 04G 13/00	2011.05.13
NOVARTIS AG	A7	2013-0040	A 61K 31/497, A 61P 11/00, C 07D 241/26	2011.09.16
NYRT, RICHTER GEDEON	A7	2013-0065	C 07D 403/04, 403/14, 413/12, 413/14, A 61K 31/404, A 61P 29/00	2011.11.04
SILAG HADEL AG	A7	2013-0002	A 47J 45/07	2010.09.27
UNIVERSIDAD AGRARIA DE LA HABANA FRUCTUOSO RODRÍGUEZ PÉREZ	A7	2011-0189	A 01K 55/00	2011.10.07

**Índice numérico de solicitudes de certificado de patentes presentados.****Inventiones**

<b>(21)</b>	<b>(13)</b>	<b>(51)</b>	<b>(71)(73)</b>	<b>(22)</b>
2013-0052	A7	F 02B 21/00	MOTOR DEVELOPMENT INTERNATIONAL S.A.	2011.10.03
2013-0020	A7	A 61K 31/445, A 61P 35/00, C 07D 211/22	ASTRAZENECA AB	2011.08.05
2013-0044	A7	C 07D 239/47	BAYER INTELLECTUAL PROPERTY GMBH	2011.09.20
2013-0050	A7	A 61K 31/17, 31/44, A 61P 35/00	BAYER INTELLECTUAL PROPERTY GMBH	2011.09.29
2011-0222	A7	A 61K 9/00	CENTRO NACIONAL DE SANIDAD AGROPECUARIA (CENSA)	2011.12.01
2013-0055	A7	A 61N 2/12	Fradera Pellicer, Carlos	2011.10.13

<b>(21)</b>	<b>(13)</b>	<b>(51)</b>	<b>(71)(73)</b>	<b>(22)</b>
2013-0068	A7	C 08H 8/00, B 01D 25/00, C 12P 19/00, 7/10, C 13K 1/02	GREENFIELD ETHANOL INC	2011.11.09
2013-0045	A7	E 21B 17/02, F 16L 15/00	HYDRIL COMPANY	2011.09.21
2013-0056	A7	E 02D 27/01, 27/02, E 04G 13/00	Martigli, Fabrizio; Martigli, Maddalena y Serafini, Monica	2011.05.13
2013-0040	A7	A 61K 31/497, A 61P 11/00, C 07D 241/26	NOVARTIS AG	2011.09.16
2013-0065	A7	C 07D 403/04, 403/14, 413/12, 413/14, A 61K 31/404, A 61P 29/00	NYRT, RICHTER GEDEON	2011.11.04
2013-0002	A7	A 47J 45/07	SILAG HADEL AG	2010.09.27
2011-0189	A7	A 01K 55/00	UNIVERSIDAD AGRARIA DE LA HABANA FRUCTUOSO RODRÍGUEZ PÉREZ	2011.10.07

**Índice sistemático de solicitudes de certificado de patentes presentados.**

**Inventiones**

<b>(51)</b>	<b>(13)</b>	<b>(21)</b>	<b>(71)(73)</b>	<b>(22)</b>
F 02B 21/00	A7	2013-0052	MOTOR DEVELOPMENT INTERNATIONAL S.A.	2011.10.03
A 61K 31/445, A 61P 35/00, C 07D 211/22	A7	2013-0020	ASTRAZENECA AB	2011.08.05
C 07D 239/47	A7	2013-0044	BAYER INTELLECTUAL PROPERTY GMBH	2011.09.20
A 61K 31/17, 31/44, A 61P 35/00	A7	2013-0050	BAYER INTELLECTUAL PROPERTY GMBH	2011.09.29
A 61K 9/00	A7	2011-0222	CENTRO NACIONAL DE SANIDAD AGROPECUARIA (CENSA)	2011.12.01
A 61N 2/12	A7	2013-0055	Fradera Pellicer, Carlos	2011.10.13
C 08H 8/00, B 01D 25/00, C 12P 19/00, 7/10, C 13K 1/02	A7	2013-0068	GREENFIELD ETHANOL INC	2011.11.09
E 21B 17/02, F 16L 15/00	A7	2013-0045	HYDRIL COMPANY	2011.09.21
E 02D 27/01, 27/02, E 04G 13/00	A7	2013-0056	Martigli, Fabrizio; Martigli, Maddalena y Serafini, Monica	2011.05.13
A 61K 31/497, A 61P 11/00, C 07D 241/26	A7	2013-0040	NOVARTIS AG	2011.09.16
C 07D 403/04, 403/14, 413/12, 413/14, A 61K 31/404, A 61P 29/00	A7	2013-0065	NYRT, RICHTER GEDEON	2011.11.04
A 47J 45/07	A7	2013-0002	SILAG HADEL AG	2010.09.27

**Año CXII****Boletín Oficial N°302****(51)**

A 01K 55/00

**(13)**

A7

**(21)**

2011-0189

**(71)(73)**UNIVERSIDAD AGRARIA DE LA  
HABANA FRUCTUOSO RODRÍGUEZ  
PÉREZ**(22)**

2011.10.07

**Índice nominal de los registros otorgados****Invencciones****(71)(73)**

	<b>(11)</b>	<b>(13)</b>	<b>(21)</b>	<b>(51)</b>	<b>(22)</b>
ASTRAZENECA AB y DAINIPPON SUMITOMO PHARMA CO. LTD.	23932	B1	2010-0123	C 07D 473/18, A 61P 11/00	2008.12.16
ASTRAZENECA AB y PULMAGEN THERAPEUTICS (SYNERGY) LIMITED	23911	B1	2010-0159	C 07D 498/10	2009.02.04
ASTRAZENECA AB	23927	B1	2010-0222	C 07D 401/12, A 61K 31/517, A 61P 35/00	2009.05.11
BAYER INTELLECTUAL PROPERTY GMBH	23929	B1	2011-0200	A 61K 39/395, 47/48, A 61P 35/00	2010.04.16
BETA RENEWABLES S.P.A	23930	B1	2011-0179	C 12P 19/02, 19/04, C 13K 1/02, D 21C 5/00	2010.03.31
BOYDEL WASTEWATER TECHNOLOGIES INC.	23913	B1	2011-0164	C 02F 1/46, 1/463	2009.02.24
CENTRO DE INGENIERÍA GENÉTICA Y BIOTECNOLOGÍA	23919	B1	2010-0188	C 07K 14/435, A 61K 39/00	2010.09.28
CENTRO DE INMUNOLOGÍA MOLECULAR	23923	B1	2010-0216	A 61K 38/20, C 07K 14/55	2010.11.12
CENTRO DE INVESTIGACIÓN Y DESARROLLO TÉCNICO DEL MININT	23920	B1	2010-0205	F 41H 5/08	2010.10.20
CENTRO NACIONAL DE SANIDAD AGROPECUARIA (CENSA)	23922	B1	2010-0022	A 61K 8/97, 9/20	2010.02.05
COMPAÑÍA VIDRIERA, S.A. DE C.V	23918	B1	2011-0135	C 03B 5/04, 5/237, 5/ 42	2008.12.17
Fradera Pellicer, Carlos	23925	B1	2011-0095	B 28B 23/04, 7/00, E 04G 21/12	2008.10.28
INCYTE CORPORATION	23933	B1	2009-0213	A 61K 31/519, C 07D 487/04	2008.06.12
INSTITUTO NACIONAL DE PSIQUIATRÍA RAMÓN DE LA FUENTES MUÑÍZ	23917	B1	2007-0002	A 61K 39/385, 47/48	2005.07.05
INTEVEP, S.A.	23912	B1	2010-0136	C 01G 39/00, C 22B 3/12, 7/02, C 01G 31/ 00, 53/04, C 22B 3/44	2010.06.28
KUMIAI CHEMICAL INDUSTRY CO., LTD y IHARA CHEMICAL INDUSTRY CO., LTD.	23926	B1	2010-0021	A 61P 13/00, C 07D 471/04	2008.07.31
LES LABORATOIRES SERVIER	23921	B1	2010-0157	C 07D 209/46	2010.08.02

<b>(71)(73)</b>	<b>(11)</b>	<b>(13)</b>	<b>(21)</b>	<b>(51)</b>	<b>(22)</b>
NOVARTIS AG y XENON PHARMACEUTICALS INC.	23914	B1	2010-0262	A 61K 31/4439, C 07D 213/81	2009.06.25
NOVARTIS AG	23916	B1	2008-0006	C 07D 401/14	2006.07.18
PROTEIN DESIGN LAB, LTD	23931	B1	2012-0096	C 07K 19/00, A 61K 38/16	2010.02.26
RIGEL PHARMACEUTICALS, INC.	23915	B1	2010-0089	A 61K 9/20	2008.11.06
Ryu, Hee Lyong	23924	B1	2011-0238	E 04C 2/02, 2/10, 2/26, E 04F 13/16	2010.06.09
SYNGENTA PARTICIPATIONS AG	23928	B1	2010-0132	A 01N 43/80, C 07D 413/12	2008.12.16

**Índice numérico de los registros otorgados**  
**Inventiones**

<b>(11)</b>	<b>(13)</b>	<b>(21)</b>	<b>(51)</b>	<b>(71)(73)</b>	<b>(22)</b>
23932	B1	2010-0123	C 07D 473/18, A 61P 11/00	ASTRAZENECA AB y DAINIPPON SUMITOMO PHARMA CO. LTD.	2008.12.16
23911	B1	2010-0159	C 07D 498/10	ASTRAZENECA AB y PULMAGEN THERAPEUTICS (SYNERGY) LIMITED	2009.02.04
23927	B1	2010-0222	C 07D 401/12, A 61K 31/517, A 61P 35/00	ASTRAZENECA AB	2009.05.11
23929	B1	2011-0200	A 61K 39/395, 47/48, A 61P 35/00	BAYER INTELLECTUAL PROPERTY GMBH	2010.04.16
23930	B1	2011-0179	C 12P 19/02, 19/04, C 13K 1/02, D 21C 5/00	BETA RENEWABLES S.P.A	2010.03.31
23913	B1	2011-0164	C 02F 1/46, 1/463	BOYDEL WASTEWATER TECHNOLOGIES INC.	2009.02.24
23919	B1	2010-0188	C 07K 14/435, A 61K 39/00	CENTRO DE INGENIERÍA GENÉTICA Y BIOTECNOLOGÍA	2010.09.28
23923	B1	2010-0216	A 61K 38/20, C 07K 14/55	CENTRO DE INMUNOLOGÍA MOLECULAR	2010.11.12
23920	B1	2010-0205	F 41H 5/08	CENTRO DE INVESTIGACIÓN Y DESARROLLO TÉCNICO DEL MININT	2010.10.20
23922	B1	2010-0022	A 61K 8/97, 9/20	CENTRO NACIONAL DE SANIDAD AGROPECUARIA (CENSA)	2010.02.05
23918	B1	2011-0135	C 03B 5/04, 5/237, 5/42	COMPAÑÍA VIDRIERA, S.A. DE C.V	2008.12.17
23925	B1	2011-0095	B 28B 23/04, 7/00, E 04G 21/12	Fradera Pellicer, Carlos	2008.10.28
23933	B1	2009-0213	A 61K 31/519, C 07D 487/04	INCYTE CORPORATION	2008.06.12

**Año CXII****Boletín Oficial N°302**

<b>(11)</b>	<b>(13)</b>	<b>(21)</b>	<b>(51)</b>	<b>(71)(73)</b>	<b>(22)</b>
23917	B1	2007-0002	A 61K 39/385, 47/48	INSTITUTO NACIONAL DE PSIQUIATRÍA RAMÓN DE LA FUENTES MUÑÍZ	2005.07.05
23912	B1	2010-0136	C 01G 39/00, C 22B 3/12, 7/02, C 01G 31/ 00, 53/04, C 22B 3/44	INTEVEP, S.A.	2010.06.28
23926	B1	2010-0021	A 61P 13/00, C 07D 471/04	KUMIAI CHEMICAL INDUSTRY CO., LTD y IHARA CHEMICAL INDUSTRY CO., LTD.	2008.07.31
23921	B1	2010-0157	C 07D 209/46	LES LABORATOIRES SERVIER	2010.08.02
23914	B1	2010-0262	A 61K 31/4439, C 07D 213/81	NOVARTIS AG y XENON PHARMACEUTICALS INC.	2009.06.25
23916	B1	2008-0006	C 07D 401/14	NOVARTIS AG	2006.07.18
23931	B1	2012-0096	C 07K 19/00, A 61K 38/16	PROTEIN DESIGN LAB, LTD	2010.02.26
23915	B1	2010-0089	A 61K 9/20	RIGEL PHARMACEUTICALS, INC.	2008.11.06
23924	B1	2011-0238	E 04C 2/02, 2/10, 2/ 26, E 04F 13/16	Ryu, Hee Lyong	2010.06.09
23928	B1	2010-0132	A 01N 43/80, C 07D 413/12	SYNGENTA PARTICIPATIONS AG	2008.12.16

**Índice sistemático de los registros otorgados****Inventiones**

<b>(51)</b>	<b>(11)</b>	<b>(13)</b>	<b>(21)</b>	<b>(71)(73)</b>	<b>(22)</b>
C 07D 473/18, A 61P 11/00	23932	B1	2010-0123	ASTRAZENECA AB y DAINIPPON SUMITOMO PHARMA CO. LTD.	2008.12.16
C 07D 498/10	23911	B1	2010-0159	ASTRAZENECA AB y PULMAGEN THERAPEUTICS (SYNERGY) LIMITED	2009.02.04
C 07D 401/12, A 61K 31/517, A 61P 35/00	23927	B1	2010-0222	ASTRAZENECA AB	2009.05.11
A 61K 39/395, 47/48, A 61P 35/00	23929	B1	2011-0200	BAYER INTELLECTUAL PROPERTY GMBH	2010.04.16
C 12P 19/02, 19/04, C 13K 1/02, D 21C 5/00	23930	B1	2011-0179	BETA RENEWABLES S.P.A	2010.03.31
C 02F 1/46, 1/463	23913	B1	2011-0164	BOYDEL WASTEWATER TECHNOLOGIES INC.	2009.02.24
C 07K 14/435, A 61K 39/00	23919	B1	2010-0188	CENTRO DE INGENIERÍA GENÉTICA Y BIOTECNOLOGÍA	2010.09.28
A 61K 38/20, C 07K 14/55	23923	B1	2010-0216	CENTRO DE INMUNOLOGÍA MOLECULAR	2010.11.12

<b>(51)</b>	<b>(11)</b>	<b>(13)</b>	<b>(21)</b>	<b>(71)(73)</b>	<b>(22)</b>
F 41H 5/08	23920	B1	2010-0205	CENTRO DE INVESTIGACIÓN Y DESARROLLO TÉCNICO DEL MININT	2010.10.20
A 61K 8/97, 9/20	23922	B1	2010-0022	CENTRO NACIONAL DE SANIDAD AGROPECUARIA (CENSA)	2010.02.05
C 03B 5/04, 5/237, 5/42	23918	B1	2011-0135	COMPAÑÍA VIDRIERA, S.A. DE C.V	2008.12.17
B 28B 23/04, 7/00, E 04G 21/12	23925	B1	2011-0095	Fradera Pellicer, Carlos	2008.10.28
A 61K 31/519, C 07D 487/04	23933	B1	2009-0213	INCYTE CORPORATION	2008.06.12
A 61K 39/385, 47/48	23917	B1	2007-0002	INSTITUTO NACIONAL DE PSIQUIATRÍA RAMÓN DE LA FUENTES MUÑÍZ	2005.07.05
C 01G 39/00, C 22B 3/12, 7/02, C 01G 31/00, 53/04, C 22B 3/44	23912	B1	2010-0136	INTEVEP, S.A.	2010.06.28
A 61P 13/00, C 07D 471/04	23926	B1	2010-0021	KUMIAI CHEMICAL INDUSTRY CO., LTD y IHARA CHEMICAL INDUSTRY CO., LTD.	2008.07.31
C 07D 209/46	23921	B1	2010-0157	LES LABORATOIRES SERVIER	2010.08.02
A 61K 31/4439, C 07D 213/81	23914	B1	2010-0262	NOVARTIS AG y XENON PHARMACEUTICALS INC.	2009.06.25
C 07D 401/14	23916	B1	2008-0006	NOVARTIS AG	2006.07.18
C 07K 19/00, A 61K 38/16	23931	B1	2012-0096	PROTEIN DESIGN LAB, LTD	2010.02.26
A 61K 9/20	23915	B1	2010-0089	RIGEL PHARMACEUTICALS, INC.	2008.11.06
E 04C 2/02, 2/10, 2/26, E 04F 13/16	23924	B1	2011-0238	Ryu, Hee Lyong	2010.06.09
A 01N 43/80, C 07D 413/12	23928	B1	2010-0132	SYNGENTA PARTICIPATIONS AG	2008.12.16

**Año CXII****Boletín Oficial N°302****Índice nominal de solicitudes de certificado de Registro de Modelo Industrial presentadas****Modelos Industriales**

<b>(71)(73)</b>	<b>(13)</b>	<b>(21)</b>	<b>(51)</b>	<b>(22)</b>
PEDROLLO S.P.A.	S4	2012-0009	15-02	2012.12.03
Reyes Fernández, Osmany	S4	2012-0008	06-03	2012.11.30

**Índice numérico de solicitudes de certificado de Registro de Modelo Industrial presentadas****Modelos Industriales**

<b>(21)</b>	<b>(13)</b>	<b>(51)</b>	<b>(71)(73)</b>	<b>(22)</b>
2012-0009	S4	15-02	PEDROLLO S.P.A.	2012.12.03
2012-0008	S4	06-03	Reyes Fernández, Osmany	2012.11.30

**Índice sistemático de solicitudes de certificado de Registro de Modelo Industrial presentadas****Modelos Industriales**

<b>(51)</b>	<b>(13)</b>	<b>(21)</b>	<b>(71)(73)</b>	<b>(22)</b>
15-02	S4	2012-0009	PEDROLLO S.P.A.	2012.12.03
06-03	S4	2012-0008	Reyes Fernández, Osmany	2012.11.30

**Índice nominal de los registros otorgados****Modelos Industriales**

<b>(71)(73)</b>	<b>(11)</b>	<b>(13)</b>	<b>(21)</b>	<b>(51)</b>	<b>(22)</b>
Bazzani, Gustavo y Hernández Ponce, Maurilio	2289	S6	2011-0011	02-04	2011.09.16

**Índice numérico de los registros otorgados****Modelos Industriales**

<b>(11)</b>	<b>(13)</b>	<b>(21)</b>	<b>(51)</b>	<b>(71)(73)</b>	<b>(22)</b>
2289	S6	2011-0011	02-04	Bazzani, Gustavo y Hernández Ponce, Maurilio	2011.09.16

**Índice sistemático de los registros otorgados****Modelos Industriales**

<b>(51)</b>	<b>(11)</b>	<b>(13)</b>	<b>(21)</b>	<b>(71)(73)</b>	<b>(22)</b>
02-04	2289	S6	2011-0011	Bazzani, Gustavo y Hernández Ponce, Maurilio	2011.09.16



## Fe de errata

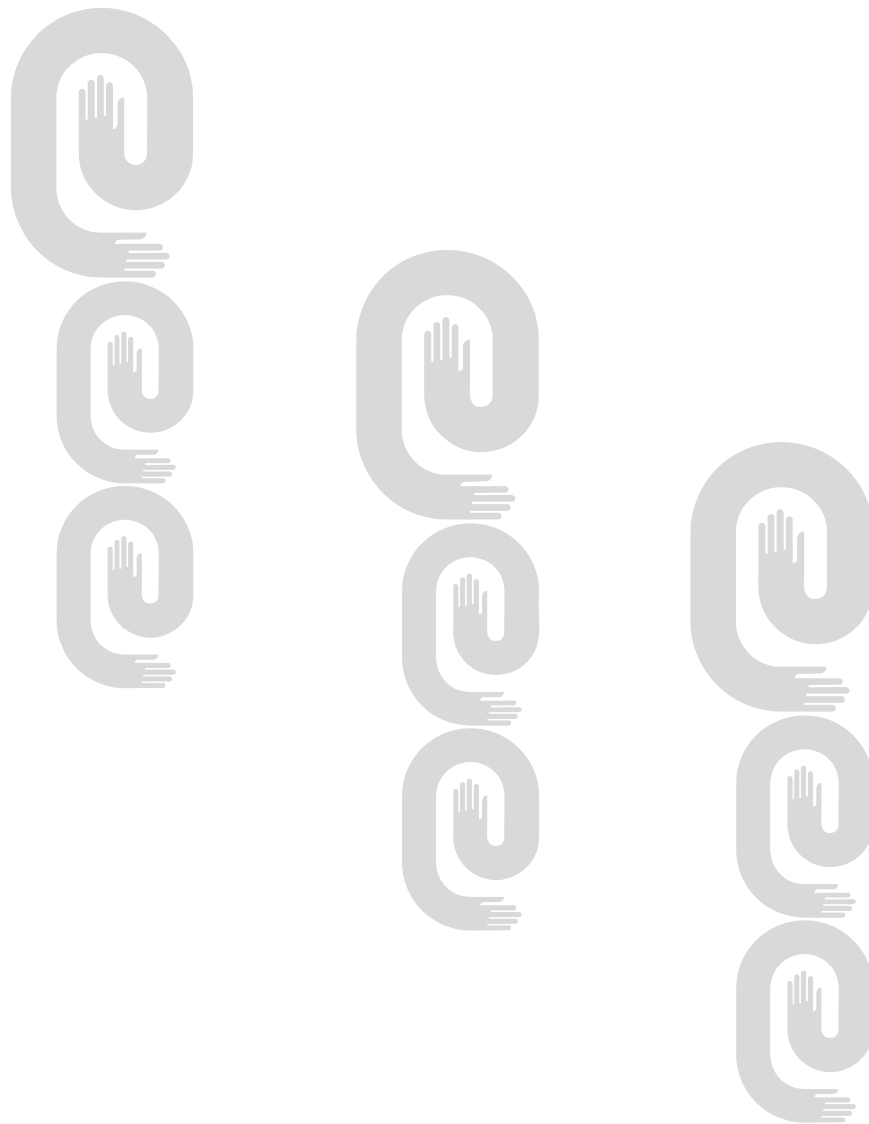

**Año CXII****Boletín Oficial N°302****Fe de errata**

Los tipos de Documentos según la Norma ST-16 adaptados a la Legislación cubana correspondiente a los Modelos Industriales son S4 para las solicitudes de Modelos Industriales y S6 para los Registros concedidos de Modelos Industriales.

En los **Boletines Oficiales 289, 293, 294 y 297**, se publicaron las solicitudes y los Registros de Modelos Industriales con error en este código.

Debe decir:

**Solicitudes:**

<b>Boletín</b>	<b>Código ST- 16</b>	<b>Solicitud</b>
289 Mayo/2012	S4	2011-08
	S4	2011-09
	S4	2011-13
293 Septiembre/2012	S4	2011-03
294 Octubre/2012	S4	2011-11
	S4	2012-02

**Registros:**

<b>Boletín</b>	<b>Código ST-16</b>	<b>Registro</b>
289 mayo/2012	S6	2280
293 Septiembre/2012	S6	2281
	S6	2282
	S6	2283
297 enero/2013	S6	2284



## Secciones provinciales, puestos de trabajo y funcionarios estatales.

### **Pinar del Río**

Lic. Haidelyn Difurnaiao Grau  
Dirección: Colón No. 106 e/ Virtudes y Maceo,  
Pinar 1, CP 20 100, Pinar del Río  
Teléfono: (048) 754655, 752232, 752294

e-mail: [haidelyn@ciget.vega.inf.cu](mailto:haidelyn@ciget.vega.inf.cu)

### **Matanzas**

Lic. Lourdes M. Rodríguez Rodríguez  
MSc. Elsie Rodríguez González  
Lic. Nancy Mariana Muñiz Izquierdo  
Dirección: Calle Jovellanos No.5 e/ Medio y Río,  
Ciudad de Matanzas  
Teléfono: (045) 24 2483  
e-mail: [lourdes@cigetmtz.atenas.inf.cu](mailto:lourdes@cigetmtz.atenas.inf.cu),  
[elsie@cigetmtz.atenas.inf.cu](mailto:elsie@cigetmtz.atenas.inf.cu)  
[mariana@cigetmtz.atenas.inf.cu](mailto:mariana@cigetmtz.atenas.inf.cu)  
[www.atenas.inf.cu/centros/ciget/index.html](http://www.atenas.inf.cu/centros/ciget/index.html)

### **Villa Clara**

MSc. Odonel González Cabrera  
MSc. Mirelys Claro Pérez  
Téc. Grisel Pérez Gálvez  
Lic. Nancy Pérez Pino  
Dirección: Buen Viaje No. 18 e/ Maceo y Parque,  
CP, 50 100  
Teléfono: (042) 27 1313 Fax: (042) 20 6499  
e-mail: [ogonzalez@ciget.vcl.cu](mailto:ogonzalez@ciget.vcl.cu)  
[mirelys@ciget.vcl.cu](mailto:mirelys@ciget.vcl.cu), [nancy@ciget.vcl.cu](mailto:nancy@ciget.vcl.cu),  
[grisel@ciget.vcl.cu](mailto:grisel@ciget.vcl.cu)

### **Cienfuegos**

Dirección: Ave. 52 No. 2316 e/ 23 y 25,  
Cienfuegos, CP 55 100  
Teléfono: (043)51 9732; 51 1890

### **Sancti Spíritus**

Lic. Suyen Rodríguez Alvarez  
Lic. Nerbys Hernández Dorta  
Dirección: Bartolomé Masó s/n esquina Avenida de los  
Mártires, Sancti Spiritus  
Teléfono: (041)32 3956; 328392, 336505  
e-mail: [suyen@ciget.yayabo.inf.cu](mailto:suyen@ciget.yayabo.inf.cu) ;  
[juridico@ciget.yayabo.inf.cu](mailto:juridico@ciget.yayabo.inf.cu)  
[www.magon.cu](http://www.magon.cu)

### **Ciego de Ávila**

Lic. Aloyma Casas Valdés  
Lic. Gretell de la Paz Samper  
Dirección: Calle República No. 85 e/ Honorato del Castillo y  
Maceo, Ciego de Ávila,  
CP 65 100  
Teléfono: (033) 20 1357  
e-mail: [aloyma@citma.fica.inf.cu](mailto:aloyma@citma.fica.inf.cu); [gretell@ciget.fica.inf.cu](mailto:gretell@ciget.fica.inf.cu)

### **Camagüey**

Lic. Marieta Junco Torres  
MSc. Rodolfo Díaz Aráosla  
MSc. Sariel Hernández González  
Dirección: General Gómez No.325 e/ SAN Miguel y Coronel  
Barreto, Camagüey 1, CP 70100, Apartado 384, Camagüey  
Teléfono: (032) 29 7901,29 7675,28 6954  
e-mail: [rodolfo@ciget.camaguey.cu](mailto:rodolfo@ciget.camaguey.cu); [shg@ciget.camaguey.cu](mailto:shg@ciget.camaguey.cu);  
[marieta@ciget.camaguey.cu](mailto:marieta@ciget.camaguey.cu)

### **Las Tunas**

MSc. Keyla Lisbeth Borrero Reinaldo  
Dirección: Calle Vicente García No. 44 e/ Julián Santana y  
Ramón Ortuño,  
Reparto 1ro. CP.75 100, Las Tunas  
Teléfono: (031) 34198-99; 34 3345  
e-mail: [keila@ciget.lastunas.cu](mailto:keila@ciget.lastunas.cu)

**Holguín**

MSc. Ana Didian González Alberteris  
MSc. Katuska Hernández Marrero  
Dirección: Calle 18 e/ 1ra y Maceo, Reparto El Llano, CP 80 100, Holguín  
Teléfono: (024)42 2203  
Telefax:(024) 46 8306  
e-mail: [didian@ciget.holguin.inf.cu](mailto:didian@ciget.holguin.inf.cu), [roberto@ciget.holguin.inf.cu](mailto:roberto@ciget.holguin.inf.cu)

**Granma**

Lic. Ada Elia Echeverría González  
Dirección : Paseo General garcía s/n (altos del Bazar), e/ Saco y Canducha  
Figueredo,Bayamo,Granma.CP 85 100  
Teléfono: (023) 42 5547; 42 2691  
e-mail: [ada@ciget.granma.inf.cu](mailto:ada@ciget.granma.inf.cu)

**Santiago de Cuba**

Lic. Yordanka Adis Reyes Paneque  
Ing. Yordanka Abón Guerra  
Téc. Maricel Muxart Isaac  
Lic. Alejandro Soler Polón  
Ing. Alexander Domínguez Blanco  
Dirección: Carnecería No. 459 e/ Enramadas y San Gerómino, CP 90  
100,Santiago de Cuba  
Teléfono: (022)62 6909; 62 8291; 62 7402  
Fax: (022) 62 7070  
e-mail: [yordi@megacen.ciges.inf.cu](mailto:yordi@megacen.ciges.inf.cu); [abon@megacen.ciges.inf.cu](mailto:abon@megacen.ciges.inf.cu);  
[maricel@megacen.ciges.inf.cu](mailto:maricel@megacen.ciges.inf.cu); [alejandro@megacen.ciges.inf.cu](mailto:alejandro@megacen.ciges.inf.cu);  
[alexander@megacen.ciges.inf.cu](mailto:alexander@megacen.ciges.inf.cu)

**Isla de la Juventud**

Lic. Miruel González Hernández  
Dirección : Calle 41No. 4625 e/ 48 y 54, Rpto. 26 de julio, Nueva Gerona,  
CP 25 100  
Teléfono: (046) 32 2122; 32 4653; 32 4736  
e-mail: [yendriset@uct.gerona.inf.cu](mailto:yendriset@uct.gerona.inf.cu)

**Guantánamo**

Lic. Mariurvis Jiménez Dorado  
Lic. Héctor Alonso Morales  
Dirección Ahogados No. 14, Reparto Caribe, Guantánamo CP 95 103  
Teléfono: (021)38 1196; 38 1139  
Telefax: (021) 38 1602  
e-mail: [mariurvis@ciget.gtmo.inf.cu](mailto:mariurvis@ciget.gtmo.inf.cu); [hector.alonso@ciget.gtmo.inf.cu](mailto:hector.alonso@ciget.gtmo.inf.cu)



## Agentes oficiales que brindan servicios de Propiedad Industrial.

### **AGENTES OFICIALES.**

#### **Bufete Internacional, Consultores de Marcas y Patentes.**

##### **Casa Matriz**

5ta Avenida No. 4002, esquina a 40, Playa, La Habana  
Teléfonos: (537) 204 5126, 2045736 y 2045737  
Fax: (537) 204 5125  
Email: [marcas@bufeteinternacional.cu](mailto:marcas@bufeteinternacional.cu)

##### **Agentes Oficiales:**

MSc. María Amparo Santana calderín  
Email: [amparo@bufeteinternacional.cu](mailto:amparo@bufeteinternacional.cu)  
Lic. Beatriz Triana López  
Email: [marcas@bufeteinternacional.cu](mailto:marcas@bufeteinternacional.cu)  
Lic. Ingrid Delfina Del Portillo de Juan  
Email: [patentes@bufeteinternacional.cu](mailto:patentes@bufeteinternacional.cu)

##### **CLAIM S. A.**

Lamparilla No.2, Lonja del Comercio, Oficina 6, Habana Vieja, La Habana, CP 10 000  
Teléfonos: (537) 33 0743, 33 0755, 866 0743, 866 0755, Fax: (537) 33 0746  
Email: [dirmarpat@claim.com.cu](mailto:dirmarpat@claim.com.cu)  
[claim@claim.com.cu](mailto:claim@claim.com.cu)

##### **Agentes Oficiales:**

Lic. María Lourdes Ruiz Sotolongo  
MSc. Yordanka Ramírez Pastor

##### **Consultoría Jurídica Internacional**

Calle 16 No. 314, entre 3ra y 5ta Avenida, Miramar, Playa, La Habana  
Teléfonos: (537) 204 2490; 2042469; Fax: (537) 204 2303  
Email: [cji@cji.co.cu](mailto:cji@cji.co.cu)

##### **Agentes Oficiales**

MSc. Reynold Sampedro Vázquez  
Lic. Alfredo Jorge Guerra Aragón  
Lic. Marel Campos Fernández

##### **LEX, S.A. Servicios Jurídicos de Marcas y Patentes**

Calle 1ra. No. 1001, esquina 10, Miramar, Playa, La Habana  
Teléfonos (537) 204 9093; Fax: (537) 204 9533  
Email: [lexsa@lex-sa.cu](mailto:lexsa@lex-sa.cu)

##### **Agentes Oficiales:**

Dra. Dánice Vázquez D'Alvaré  
MSc. Haliveth León Villaverde

##### **Bufete Especializado**

Calle 23, No.501, esquina a J, Vedado, Plaza de la Revolución, La Habana  
Teléfonos: (537) 832 6813, 8326024; Fax: 833 2159  
Email: [yanet.bes@onbc.cu](mailto:yanet.bes@onbc.cu)  
[besnet@ceniai.inf.cu](mailto:besnet@ceniai.inf.cu)

##### **Agente Oficial:**

Dra. Yanet Souto Fernández



**Códigos para la identificación de los países .**  
**Según norma OMPI ST-3.**

AF	Afganistán	EC	Ecuador	NF	Estados Unidos
AL	Albania	EG	Egipto	SB	Islas Norfolk
DE	Alemania	SV	El Salvador	SJ	Islas Salomón
HV	Alto Volta	AE	Emiratos Árabes Unidos	TC	Islas Svalbard y Jan Mayen
AD	Andorra	ER	Eritrea	VG	Islas Turks y Caicos
AO	Angola	SK	Eslovaquia	VI	Islas Vírgenes (Británicas)
AI	Anguilla	SI	Eslovenia	WF	Islas Vírgenes (EE.UU.)
AQ	Antártica	ES	España	IL	Islas Wallis y Futuna
AG	Antigua y Barbuda	FM	Estados Federados de Micronesia	IT	Italia
AN	Antillas Holandesas	US	Estados Unidos de América		
SA	Arabia Saudita	EE	Estonia		
DZ	Argelia	ET	Etiopía	JM	Jamaica
AR	Argentina	MK	Ex República Yugoslava de Macedonia	JP	Japón
AM	Armenia			JO	Jordania
AW	Aruba	RU	Federación de Rusia		
AU	Australia	FJ	Fiji		
AT	Austria	PH	Filipinas	KH	Kampuchea
AZ	Azerbaiyán	FI	Finlandia	KZ	Kazajstán
		FR	Francia	KE	Kenya
				KI	Kiribati
BS	Bahamas			KW	Kuwait
BH	Bahrein	GA	Gabón	KG	Kyrguistán
BD	Bangladesh	GM	Gambia		
BB	Barbados	GE	Georgia	LA	Laos
BE	Bélgica	GH	Ghana	LS	Lesotho
BZ	Bélice	GI	Gibraltar	LB	Líbano
BX	Benelux	GD	Granada	LR	Liberia
BJ	Benin	GR	Grecia	LY	Libia
BM	Bermudas	GL	Groenlandia	LI	Liechtenstein
BT	Bhután	GP	Guadalupe	LT	Lituania
BY	Bielorrusia	GT	Guatemala	LU	Luxemburgo
BU	Birmania	GN	Guinea		
BO	Bolivia	GQ	Guinea Ecuatorial	MO	Macao
BA	Bosnia y Herzegovina	GW	Guinea-Bissau	MG	Madagascar
BW	Botswana	GY	Guyana	MY	Malasia
BR	Brasil	GF	Guyana Francesa	MW	Malawi
BN	Brunei Darussalam			MV	Maldivas
BG	Bulgaria	HT	Haití	ML	Mali
BF	Burkina Faso	HL	Holanda	MT	Malta
BI	Burundi	HN	Honduras	MQ	Marruecos
		HK	Hong-Kong	MU	Martinica
CV	Cabo Verde	HU	Hungría	MR	Mauricio
CM	Camerún	IN	India	MX	Mauritania
CA	Canadá	ID	Indonesia	MC	México
CO	Colombia	IR	Irán	MN	Mónaco
KM	Comoras	IQ	Iraq	MS	Mongolia
CG	Congo	IE	Irlanda	MZ	Montserrat
CI	Costa de Marfil	BV	Isla Bouvet	MM	Mozambique
CR	Costa Rica	IS	Islandia		Myanmar
HR	Croacia	KY	Islas Caimán		
CU	Cuba	CC	Islas Cocos	NA	Namibia
TD	Chad	CK	Islas Cook	NR	Nauru
CZ	Checoslovaquia	CX	Islas Christmas	NP	Nepal
CL	Chile	FK	Islas Falkland	NE	Nicaragua
CN	China	FO	Islas Faroe	NG	Níger
CY	Chipre	GS	Islas Georgia y Sandwich Meridionales	NU	Nigeria
					Niue
DK	Dinamarca	HM	Islas Heard y Mc Donald		
DJ	Djibouti	MP	Islas Marianas Boreales		
DM	Dominica	MH	Islas Marshall		
		UM	Islas menores remotas de los		

NC	Nueva Caledonia	TH	Tailandia
PG	Nueva Guinea Papua		Taiwán
NZ	Nueva Zelandia	TW	Tayikistán
			Territorio Británico del Océano Índico
		TJ	Territorios Australes Franceses
EP	Oficina Europea de Patentes		Timor Oriental
IB	Oficina Internacional de la OMPI	IO	Togo
OM	Omán		Tokelau
WO	OMPI	TF	Tonga
OA	Org. Africana de la Propiedad Intelectual		Trinidad y Tobago
AP	Org. Regional Africana de la Propiedad Industrial	TP	Túnez
			Turkmenistán
		TG	Turquía
			Tuvalu
		TK	
NL	Países Bajos	TO	U.R.S.S.
PK	Pakistán		Ucrania
PA	Panamá	TT	Uganda
PY	Paraguay		Uruguay
PE	Perú	TN	Uzbekistán
PN	Pitcairn		
PF	Polinesia Francesa	TM	
PL	Polonia		Vanuatu
PT	Portugal	TR	Vaticano
PR	Puerto Rico		Venezuela
		TV	Viet Nam
QA	Qatar		Yemen
			Yemen Democrata
			Yugoslavia
GB	Reino Unido	SU	
CF	República Centroafricana	UA	Zaire
KR	República de Corea		Zambia
MD	República de Moldova	UG	Zimbabwe
DO	República Dominicana		
KP	República Popular Democrática de Corea		
TZ	República Unida de Tanzania		
RE	Reunión		
RH	Rhodesia del Sur		
RO	Rumania		
RW	Rwanda		
EH	Sahara Occidental		
KN	Saint Kitts y Nevis		
AS	Samoa Americana		
SM	San Marino		
PM	San Pierre y Miquelon		
VC	San Vicente y las Granadinas		
SH	Santa Helena		
LC	Santa Lucía		
ST	Santo Tomé y Príncipe		
SN	Senegal		
SC	Seychelles		
SL	Sierra Leona		
SG	Singapur		
SY	Siria		
SO	Somalia		
WS	Somoa		
LK	Sri Lanka		
ZA	Sudáfrica		
SD	Sudán		
SE	Suecia		
CH	Suiza		
SR	Suriname		
SZ	Swazilandia		