



Boletín OFICIAL

OFICINA CUBANA DE LA PROPIEDAD INDUSTRIAL



REPÚBLICA
DE CUBA

OC
PI

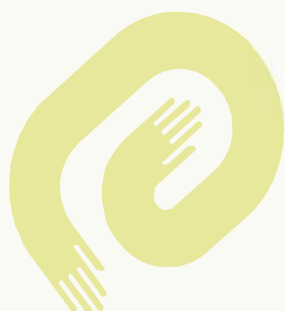

CU ISSN 1028 - 1452



Boletín OFICIAL

OFICINA CUBANA DE LA PROPIEDAD INDUSTRIAL



REPÚBLICA
DE CUBA

MINISTERIO DE CIENCIA
TECNOLOGÍA Y MEDIO AMBIENTE

Boletín Oficial 300 Abril 2013

Publicación de:

**MARCAS Y OTROS SIGNOS DISTINTIVOS, INVENCIONES
MODELOS DE UTILIDAD, MODELOS INDUSTRIALES
DIBUJOS INDUSTRIALES, VARIEDADES VEGETALES Y
ESQUEMAS DE TRAZADO DE CIRCUITOS INTEGRADOS**

Año CXI

Núm. 300

Abril de 2013

Puesto en circulación: 31 de mayo de 2013

CU ISSN 1028 - 1452

**Número Normalizado Internacional
de Publicaciones en Serie
(International Standard Serial Number)**

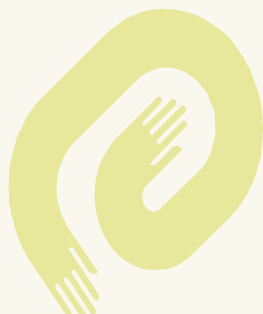

CU ISSN 1028 - 1452

Índice general

MARCAS Y OTROS SIGNOS DISTINTIVOS. SOLICITUDES.	
Códigos numéricos.	6
Marcas comerciales.	7
Nombres comerciales.	29
Lemas comerciales.	29
Emblemas empresariales.	30
Rótulos de establecimientos.	34
MARCAS Y OTROS SIGNOS DISTINTIVOS. CONCEDIDAS.	
Marcas comerciales.	38
Nombres comerciales.	40
Emblemas empresariales.	40
Rótulos de establecimientos.	40
ESTADOS LEGALES. MARCAS Y OTROS SIGNOS DISTINTIVOS.	
Cambio de dirección del titular.	43
Cambio de nombre del titular.	44
Cambio del titular.	46
Anotación de licencia.	46
Revocaciones.	46
Renovaciones.	46
Caducidad por fin de vigencia.	49
Abandono por no respuesta.	49
Denegadas.	49
Concesión.	49
INVENCIONES	
Códigos numéricos.	51
Norma cubana.	52
Solicitudes.	57
Concedidas.	72
ESTADOS LEGALES. INVENCIONES	
Abandonadas.	76
Denegadas.	77
Caducadas por falta de pago.	77
Nuevo titular.	77
MODELOS INDUSTRIALES	
Solicitudes.	79
Concedidas.	86
ÍNDICES INFORMATIVOS.	
Índice de las Marcas por clasificación internacional de productos y servicios.	90
Índice de las Marcas por denominación.	73
Índice de las Marcas por titular.	76
Índice de los Lemas comerciales por denominación.	78
Índice de los Lemas comerciales por titular.	79
Índice de los Emblemas empresariales por denominación.	79
Índice de los Emblemas empresariales por titular.	79
Índice de los Rótulos de establecimientos por denominación.	80
Índice de los Rótulos de establecimientos por titular.	80

Índice nominal de solicitudes de certificado de patentes de invención presentadas.	100
Índice numérico de solicitudes de certificado de patentes de invención presentadas.	101
Índice sistemático de solicitudes de certificado de patentes de invención presentadas.	102
Índice nominal de registros otorgados. Invenciones.	104
Índice numérico de registros otorgados. Invenciones.	104
Índice sistemático de registros otorgados. Invenciones .	105
Índice nominal de solicitudes de certificado de registro de Modelos Industriales presentadas.	106
Índice numérico de solicitudes de certificado de registro de Modelos Industriales presentadas.	106
Índice sistemático de solicitudes de certificado de registro de Modelos Industriales presentadas.	106
Índice nominal de registros otorgados. Modelos Industriales.	106
Índice numérico de registros otorgados. Modelos Industriales.	106
Índice sistemático de registros otorgados. Modelos Industriales.	106
Fe de erratas .	107
SECCIONES PROVINCIALES, PUESTOS DE TRABAJO Y FUNCIONARIOS ESTATALES.	108
AGENTES OFICIALES.	110
CÓDIGOS POR PAÍSES.	111



Solicitudes

Marcas y otros signos distintivos

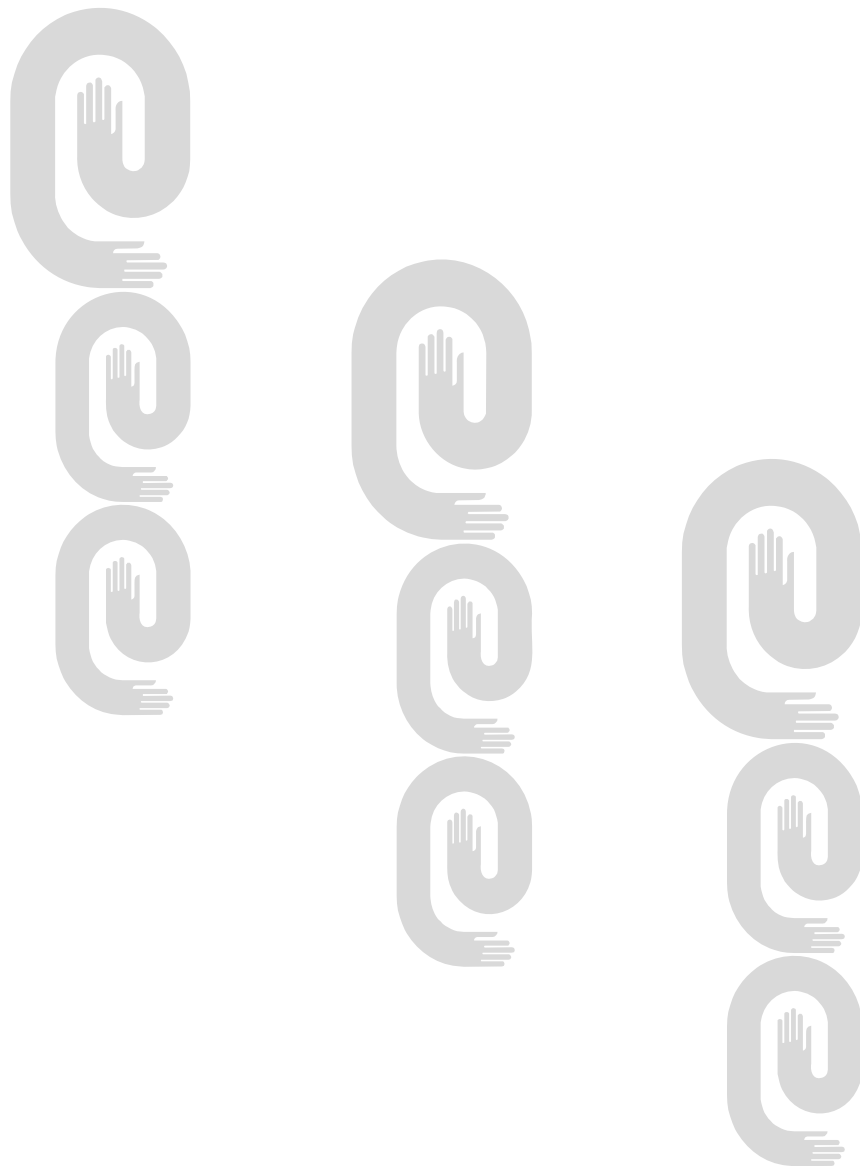



**Códigos numéricos para identificación de datos
según norma OMPI ST-60
Marcas y otros signos distintivos**

**Marcas Comerciales, Nombres Comerciales, Lemas Comerciales, Rótulos de
Establecimientos y Emblemas Empresariales**

- (111)** Número de serie del registro.
- (151)** Fecha de registro.
- (170)** Duración del registro.
- (180)** Vigencia.
- (190)** Código del país que registra.
- (210)** Número de serie de la solicitud.
- (220)** Fecha de presentación.
- (310)** Número de serie asignado a la primera solicitud.
- (320)** Fecha de presentación de la primera solicitud.
- (330)** Código de la Norma de la OMPI ST.3 identificando a la oficina nacional o regional donde se presentó la primera solicitud o la organización donde se hizo la primera solicitud.
- (510)** Actividades que divulga.
- (511)** Clasificación Internacional de productos y servicios.
- (531)** Clasificación de los elementos figurativos de las marcas.
- (540)** Diseño.
- (561)** Denominación de la marca.
- (591)** Información relativa a los colores reivindicados.
- (730)** Nombre del solicitante o concesionario y país de origen.
- (740)** Agente oficial o mandatario.

Marcas comerciales

Solicitudes

- (210)- **2012-0099**
(220)- 06/03/2012
(510)- Galletas, galletas saladas, galletas dulces.
(511)- 30
(561)- ESCOLAR
(730)- **EXPORTADORA MERCANTIL AGRO-INDUSTRIAL, S.A.**, domiciliada en **kilómetro 18,5 carretera a San José Pinula, Ciudad de Guatemala, Guatemala**
(740)- Yordanka Ramírez Pastor
-

- (210)- **2012-0235**
(220)- 07/05/2012
(510)- Aparatos e instrumentos científicos, náuticos, geodésicos, fotográficos, cinematográficos, ópticos, de pesaje, de medición, de señalización, de control (inspección), de salvamento y de enseñanza; aparatos e instrumentos de conducción, distribución, transformación, acumulación, regulación o control de la electricidad; aparatos de grabación, transmisión o reproducción de sonido o imágenes; soportes de registro magnéticos, discos acústicos; distribuidores automáticos y mecanismos para aparatos de previo pago; cajas registradoras, máquinas de calcular, equipos de procesamiento de datos y ordenadores; extintores; particularmente para instrumentos matemáticos, programas informáticos para monitores, programas de juegos informáticos, programas de sistemas operativos informáticos grabados, programas informáticos grabados, programas informáticos (software descargable), software (programas grabados)
(511)- 9
(510)- Publicidad; gestión de negocios comerciales; administración comercial; trabajos de oficina, particularmente para actualización de documentación publicitaria, agencias de colocación, agencias de importación-exportación, agencias de información comercial, agencias de publicidad, análisis de precio, de costo, difusión de anuncios publicitarios, gestión de archivos informáticos, asesoramiento en dirección de empresas, información y asesoramiento, asistencia en la dirección de negocios, empresas industriales o comerciales, compilación de datos en bases de datos informáticas, sistematización de datos en bases de datos informáticas, búsqueda de información en archivos informáticos para terceros, búsqueda de mercados, búsqueda de patrocinadores, búsqueda de negocios, investigación comercial, peritajes comerciales, servicios de comparación de precios, servicios de composición de página con fines publicitarios, presentación de productos en cualquier medio de comunicación para su venta al por menor, consultoría en dirección de negocios, consultoría en materia de recursos humanos, consultoría en organización de negocios, consultoría en organización y dirección de negocios, consultoría profesional en negocios, información y asesoramiento comerciales al consumidor, contabilidad, elaboración de declaraciones tributarias, distribución de material publicitario (folletos, prospectos, impresos, muestras), recopilación de estadísticas, elaboración de estados de cuentas, estudio de mercado, gerencia de hoteles, gestión comercial de licencias de productos y servicios para terceros, información sobre negocios, información sobre negocios, teneduría de libros, servicios de modelos para publicidad o promoción, valoración de negocios comerciales, preparación de nóminas, sondeos de opinión, tramitación administrativa de pedidos de compra, previsiones económicas, promoción de ventas para terceros, asistencia en la dirección de negocios (proyectos), publicación de textos publicitarios, relaciones públicas, publicidad, publicidad a través de una red informática, publicidad callejera, publicidad exterior, publicidad por correo directo, publicidad por correspondencia, publicación de textos publicitarios, redacción de textos publicitarios, tratamiento de textos y ventas al por menor de equipos de cómputo.
(511)- 35
(510)- Servicios científicos y tecnológicos, así como servicios de investigación y diseño en estos ámbitos; servicios de análisis e investigación industriales; diseño y desarrollo de equipos informáticos y de software; particularmente para actualización de software, alquiler de software, análisis de sistemas informáticos, asesoramiento en arquitectura, recuperación de bases de datos, consultoría en materia de computadoras, consultoría en hardware, consultoría en software, control de calidad, conversión de datos y programas informáticos, excepto conversión física, creación y mantenimiento de sitios web para terceros, recuperación de datos informáticos, diseño de sistemas informáticos, diseño de software, estudio de proyectos técnicos, trabajos de ingenieros (peritajes), instalación de software, investigación y desarrollo de nuevos productos para terceros y provisión de motores de búsqueda para Internet.
(511)- 42
(540)-



- (561)- GEMUS

(730)- **MUSTELIER PORTUONDO, GERAUDIS**, domiciliada en **calle 60, número 5504 entre 55 y 57, municipio Guanajay, provincia Artemisa, República de Cuba**

(740)- Haliveth León Villaverde

(210)- **2012-0268**

(220)- 21/05/2012

(510)- Alimentos listos para comer, consistentes en papas, nueces, frutas o vegetales o la combinación de estos, incluyendo papas fritas y papas fritas artificiales.

(511)- 29

(510)- Bocado listos para comer, consistentes en cereales, incluyendo hojuelas de maíz, virutas de tortilla, virutas de arroz, galletas, galletas saladas, aperitivos inflados y extruidos, palomitas de maíz, dulces recubiertos de palomitas de maíz, cacahuetes, emparedados que contengan cereales.

(511)- 30

(531)- 26.3.19 y 27.5.17

(540)-



(561)- DORITOS

(730)- **PEPSICO, INC.**, domiciliada en **7701 Legacy Drive Plano TX 75204 - 4099, Estados Unidos de América**

(740)- Haliveth León Villaverde

(210)- **2012-0272**

(220)- 22/05/2012

(510)- Servicios de publicidad y promocionales de espectáculos musicales, servicios de centros nocturnos, de entretenimientos, discotecas y culturales, servicios de tienda.

(511)- 35

(510)- Servicios de espectáculos musicales, servicios de centros nocturnos, de entretenimientos, discotecas y culturales.

(511)- 41

(540)-



(561)- INSÓLITO

(730)(740)- **GARCÉS SOSA, DAYRON SANDOR**, domiciliada en **avenida 265, entre 136 y 152 número 13625, Río Verde, municipio Boyeros, provincia La Habana, República de Cuba**

(210)- **2012-0276**

(220)- 24/05/2012

(510)- Transporte de mercancías por vía aérea, marítima y/o terrestre; almacenamiento de mercancías.

(511)- 39

(561)- EVERGREEN LINE

(730)- **EVERGREEN MARINE CORPORATION (TAIWAN) LTD.**, domiciliada en **1-4F, No. 166, Sec. 2, Minsheg E. Road, Taipei 104, Taiwan, R.O.C., Taiwan**

(740)- Yordanka Ramírez Pastor

Marcas comerciales

Solicitudes

- (210)- **2012-0296**
- (220)- 01/06/2012
- (510)- Juegos de mesa (juegos didácticos)
- (511)- 28
- (510)- Venta de juegos de mesa (juegos didácticos)
- (511)- 35
- (531)- 2.1.1, 13.1.17 y 27.5.4
- (540)-



- (561)- COSMD
 - (730)(740)- **FERNÁNDEZ VARONA, JORGE CARLOS**, domiciliada en **Corrales número 467 bajos, entre Indio y Ángeles, municipio Habana Vieja, provincia La Habana, República de Cuba**
-

- (210)- **2012-0343**
 - (220)- 27/06/2012
 - (510)- Lavavajillas (máquinas), batidoras eléctricas para uso doméstico; máquinas eléctricas para lavar la ropa para uso doméstico; robots aspiradores; bolsas para aspiradores eléctricos; tubos de aspiradores eléctricos; lavavajillas automáticas; limpiadores eléctricos; pulidoras eléctricas para el calzado; aspiradores eléctricos.
 - (511)- 7
 - (561)- SMART CHECK
 - (730)- **SAMSUNG ELECTRONICS CO. LTD.**, domiciliada en **129, Samsung-ro, Yeontong-gu, Suwon-si Gyeonggi-do, Corea del Sur**
 - (740)- Yordanka Ramírez Pastor
-

- (210)- **2012-0469**
 - (220)- 31/08/2012
 - (510)- Carne, pescado, carne de ave y carne de caza; extractos de carne; frutas y verduras, hortalizas y legumbres en conserva, congelados, secas y cocidas: jaleas, confituras, compotas; huevos; leche y productos lácteos; aceites y grasas comestibles.
 - (511)- 29
 - (510)- Café, té, cacao y sucedáneos del café; arroz, tapioca y sagú; harinas y preparaciones a base de cereales; pan, productos de pastelería y confitería; helados; azúcar, miel, jarabe de melaza; levadura, polvos de hornear; sal; mostaza; vinagre, salsas; especias y hielo.
 - (511)- 30
 - (510)- Cervezas, aguas minerales y gaseosas y otras bebidas sin alcohol; néctares de fruta, bebidas a base de frutas y zumos de frutas; bebidas de malta no alcohólicas; bebidas suaves como los refrescos, agua de coco y bebidas de coco; siropes y otras preparaciones para hacer bebidas suaves; cocteles combinados y otras preparaciones para hacer bebidas; jugos de verduras (bebidas).
 - (511)- 32
 - (561)- CASERA
 - (730)- **GOYA FOODS INC.**, domiciliada en **100 Seaview Drive, Secaucus, New Jersey 07096, Estados Unidos de América**
 - (740)- Yordanka Ramírez Pastor
-

Año CXI

Boletín Oficial N°300

Marcas comerciales

Solicitudes

- (210)- **2012-0470**
(220)- 31/08/2012
(510)- Carne, pescado, carne de ave y carne de caza; extractos de carne; frutas y verduras, hortalizas y legumbres en conserva, congelados, secas y cocidas: jaleas, confituras, compotas; huevos; leche y productos lácteos; aceites y grasas comestibles.
(511)- 29
(510)- Café, té cacao y sucedáneos del café; arroz, tapioca y sagú; harinas y preparaciones a base de cereales; pan, productos de pastelería y confitería; helados; azúcar, miel, jarabe de melaza; levadura, polvos de hornear; sal; mostaza; vinagre, salsas; especias y hielo.
(511)- 30
(510)- Cervezas, aguas minerales y gaseosas y otras bebidas sin alcohol; néctares de fruta, bebidas a base de frutas y zumos de frutas; bebidas de malta no alcohólicas; bebidas suaves como los refrescos, agua de coco y bebidas de coco; siropes y otras preparaciones para hacer bebidas suaves; cocteles combinados y otras preparaciones para hacer bebidas; jugos de verduras (bebidas).
(511)- 32
(561)- CANILLA
(730)- **GOYA FOODS INC.**, domiciliada en **100 Seaview Drive, Secaucus, New Jersey 07096, Estados Unidos de América**
(740)- Yordanka Ramírez Pastor
-

- (210)- **2012-0480**
(220)- 31/08/2012
(510)- Bebidas sin alcohol; bebidas de frutas y zumos de frutas; siropes y otras preparaciones para elaborar bebidas.
(511)- 32
(561)- YOGOYA
(730)- **QUALA, INC.**, domiciliada en **Pasea Estate, P.O. Box 3149, Road Town Tortola, Islas Vírgenes Británicas**
(740)- Yordanka Ramírez Pastor
-

- (210)- **2012-0486**
(220)- 31/08/2012
(510)- Café, té, cacao y sucedáneos del café; arroz, tapioca y sagú; harinas y preparaciones a base de cereales; pan, productos de pastelería y confitería; azúcar, miel, jarabe de melaza; levadura, polvos de hornear; sal; mostaza; vinagre, salsas (condimentos); especias; y hielo.
(511)- 30
(531)- 8.7.5, 26.4.16 y 27.5.17
(540)-

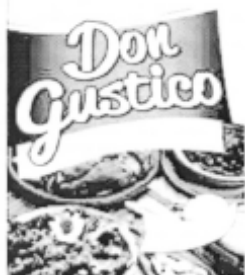

- (561)- DON GUSTICO
(730)- **QUALA, INC.**, domiciliada en **Pasea Estate, P.O. Box 3149, Road Town Tortola, Islas Vírgenes Británicas**
(740)- Yordanka Ramírez Pastor
-

Marcas comerciales

Solicitudes

(210)- **2012-0493**

(220)- 04/09/2012

(510)- Bebidas sin alcohol; bebidas de frutas y zumos de frutas; siropes y otras preparaciones para elaborar bebidas.

(511)- 32

(531)- 24.17.5, 27.5.17 y 27.7.1

(540)-

(561)- VIVE 100%

(730)- **QUALA, INC.**, domiciliada en **Pasea Estate, P.O. Box 3149, Road Town Tortola, Islas Vírgenes Británicas**

(740)- Yordanka Ramírez Pastor

(210)- **2012-0528**

(220)- 14/09/2012

(510)- Servicios de corretaje inmobiliario.

(511)- 36

(561)- COLDWELL BANKER

(730)- **COLDWELL BANKER LLC**, domiciliada en **One Campus Drive Parsippany, NJ 07054, United States of América, Estados Unidos de América**

(740)- Haliveth León Villaverde

(210)- **2012-0541**

(220)- 20/09/2012

(510)- Pinturas, barnices, lacas

(511)- 2

(510)- Revestimientos de suelos.

(511)- 27

(510)- Comercialización de pinturas, barnices, lacas y revestimientos de suelos

(511)- 35

(531)- 27.5.1, 27.5.10 y 27.5.17

(540)-

(561)- MAREL

(730)- **FUENTES SANCHO, PEDRO**, domiciliada en **avenida Industria Aceitera 2436, Colonia Industrial Zapopan Norte, México**

(740)- Alfredo Guerra Aragón

(210)- **2012-0626**

(220)- 24/10/2012

(510)- Para distinguir preparaciones de bebidas alcohólicas, vinos y licores.

(511)- 33

(561)- SÁNCHEZ RUA

(730)(740)- **SÁNCHEZ GONZÁLEZ, JULIO LEOPOLDO**, domiciliada en **Fomento número 465 apartamento 7, entre Segunda y Tercera, Palatino, municipio Cerro, provincia La Habana, República de Cuba**

Marcas comerciales

Solicitudes

- (210)- **2012-0642**
(220)- 26/10/2012
(510)- Prendas de vestir, camisas, pullóveres; calzado, artículos de sombrería.
(511)- 25
(510)- Publicidad; gestión de negocios comerciales; administración comercial; trabajos de oficina; particularmente las ventas en subasta pública, la promoción de ventas para terceros, ventas al por menor; y presentación de productos por cualquier medio de comunicación para su venta al por menor, mediante catálogos de venta por correo o medios de comunicación electrónicos como los sitios web o programas de televentas, especialmente ventas de pullóveres, discos compactos; difusión de anuncios publicitarios; representación comercial de artistas del espectáculo; búsqueda de patrocinadores; colocación de carteles (anuncios); servicios de comunicados de prensa; correo publicitario, publicidad callejera, publicidad exterior, publicidad televisada y publicidad radiofónica; distribución de material publicitario; organización de ferias y exposiciones con fines comerciales o publicitarios; dirección profesional de negocios artísticos; relaciones públicas.
- (511)- 35
(510)- Educación; formación; esparcimiento; actividades deportivas y culturales; a saber: academias(educación), organización de espectáculos, producción de espectáculos, representación de espectáculos en vivo, servicios de artistas del espectáculo; organización y dirección de conciertos, servicios de discotecas; organización de e posiciones con fines culturales o educativos; organizaciones de fiestas y recepciones; espectáculo de variedades, servicios de orquestas, (music-hall), servicios de karaoke y servicios recreativo, organización y dirección de conferencias, congresos, seminarios, simposios, organización de concursos, información sobre actividades recreativas, información sobre educación, organización y dirección de talleres de formación, servicios de orquestas, producción de programas de radio y televisión y redacción de guiones.
- (511)- 41
(540)-
- 
- (561)- VP PRODUCCIONES VOCES POPULARES
(730)- **FRAGOSO MOLINA, ARGELIA JUSTINA; LLANES FLORAT, VIVIAN; RIOS ALGARRA, ILEANA**, domiciliada en **Estrella número 266 bajos, entre Campanario y Manrique; Estrella número 264 apartamento 1, entre Campanario y Manrique, Centro Habana calle 37, número 1477, entre 26 y 28, Plaza de la Revolución, provincia La Habana, República de Cuba**
(740)- Haliveth León Villaverde
-

- (210)- **2012-0680**
(220)- 20/11/2012
(510)- Mallas perles.
(511)- 6
(510)- Máquinas mezcladoras, sierras (máquinas), incubadoras.
(511)- 7
(510)- Vagones de construcción.
(511)- 12
(510)- Comederos para animales, bebederos, jaulas, incubadoras, mallas perles, vagones de construcción, mezcladoras, sinfines, partes, piezas y accesorios metal mecánicos, sacos vacíos de propileno, medicamentos veterinarios, desinfectantes, insecticidas, equipos de laboratorio, reactivos, neumáticos y otros insumos.
- (511)- 21
(510)- Comercialización y venta de comederos, bebederos, jaulas, incubadoras, mallas perles, vagones de construcción, mezcladoras, sinfines, partes, piezas y accesorios metal mecánicos, sacos vacíos de propileno, medicamentos veterinarios, desinfectantes, insecticidas, equipos de laboratorio, reactivos, neumáticos y otros insumos del sistema.
- (511)- 35
(510)- Servicios de construcción de naves avícolas y otras instalaciones propias de la actividad agrícola, construcción y reparación de piezas de repuesto; servicios de tratamiento contra la herrumbre.
- (511)- 37
(510)- Servicios de transporte de carga por vía automotor.
(511)- 39

Marcas comerciales

Solicitudes

(510)- Servicios de maquinado y tratamiento superficial de metales.

(511)- 40

(531)- 3.7.24, 8.7.11 y 27.5.1

(540)-



(561)- AVITEX

(730)- **EMPRESA DE EQUIPOS AVÍCOLAS «CELSO STAKEMANN»**, domiciliada en **calle 407, número 30009 entre 30 y Lindero, reparto Sierra Maestra, municipio Boyeros, provincia La Habana, República de Cuba**

(740)- Osmara Luisa Díaz Jorge

(210)- **2012-0713**

(220)- 05/12/2012

(510)- Medicamentos usados en trastornos vasculares periféricos.

(511)- 5

(561)- RUTASCORBIN

(730)- **LABORATORIOS MEDSOL**, domiciliada en **avenida 23, esquina 266, Siboney, municipio Playa, provincia La Habana, República de Cuba**

(740)- Ada Pizarro Martínez

(210)- **2012-0719**

(220)- 10/12/2012

(510)- Café, té, cacao, azúcar, arroz, tapioca, sagú, sucedáneos del café; harinas y preparaciones base de cereales, pan, productos de pastelería y de confitería, helados; miel, jarabe de melaza; levadura, polvos de hornear; sal, mostaza; vinagre, salsas (condimentos); especias; hielo, a saber: productos horneados, mezclas para productos horneados y de panadería, mezclas «listas para hornear» para productos horneados y de panadería, mezclas para pasteles, mezclas para tortas (pasteles) de chocolate y nueces, coberturas de azúcares glaseados, glaseados para productos horneados, jarabes, almíbares.

(511)- 30

(561)- DUNCAN HINES

(730)- **PINNACLE FOODS GROUP LLC**, domiciliada en **399 Jefferson Road, Parsippany, New Jersey 07054-3707, Estados Unidos de América**

(740)- Haliveth León Villaverde

(210)- **2012-0743**

(220)- 14/12/2012

(510)- Para distinguir loción medicinal para la piel (con vitiligo).

(511)- 5

(531)- 1.3.1, 26.11.8, 26.13.25 y 27.5.1

(540)-



Marcas comerciales

Solicitudes

- (561)- MELAGENINA PLUS, CENTRO DE HISTOTERAPIA PLACENTARIA
(730)- **CENTRO DE HISTOTERAPIA PLACENTARIA**, domiciliada en **calle 18 número 4302 entre 43 y 47, Miramar, municipio Playa, provincia La Habana, República de Cuba**
(740)- Sonia Idalmis De la Torre Calderín
-

- (210)- **2012-0757**
(220)- 24/12/2012
(510)- Café, té, cacao, azúcar, café; arroz; tapioca y sagú, café artificial; harinas y preparaciones a base de cereales; pan, productos de pastelería y confitería; helados; azúcar, miel, jarabe de melaza; levadura, polvos de hornear; sal; mostaza; vinagre, salsas (condimentos); especias; hielo.
(511)- 30
(510)- Bebidas alcohólicas (excepto cervezas), tales como ron y licor.
(511)- 33
(531)- 6.1.2, 6.7.1, 7.1.3, 7.1.12, 7.3.1, 27.5.3 y 27.5.17
(540)-



- (561)- KAHLUA
(730)- **KAHLUA AG**, domiciliada en **c/o Testatoris AG, Topferstr 5 CH-6004 Lucerne, Suiza**
(740)- Yordanka Ramírez Pastor
-

- (210)- **2013-0006**
(220)- 09/01/2013
(510)- Carbón de leña y combustibles (incluida la gasolina para motores) y materiales de alumbrado; vela mechas de iluminación.
(511)- 4
(510)- Tabaco, tabaco en rama y manufacturado, cigarrillos, melaza para fumar (tabaco saborizado); sustancias para fumar, incluida la melaza, que no sean con propósitos para uso médico o curativo, mezclas con sabor a tabaco y melazas para uso en narguile; encendedores; fósforos; puros; cajas para puros, cortapuros boquillas para cigarrillos, tabaqueras, accesorios para narguile a saber (cacerolas y cabezas de narguiles, mangueras de narguiles, boquillas de narguiles, filtros de narguiles, bocas para mangueras de narguiles, cuerpo de narguiles, bolsas y bases de narguiles).
(511)- 34
(531)- 26.3.23, 27.5.1 y 28.1
(540)-



- (561)- MAZAYA
(730)- **AL- ZAWRA 'A FOR TOBACCO AND CIGARETTES TRADING**, domiciliada en **P.O. Box 941936, Amman 11194, Jordania**
(740)- Yordanka Ramírez Pastor
-

Marcas comerciales

Solicitudes

- (210)- **2013-0067**
- (220)- 07/02/2013
- (510)- Para distinguir software, multimedia.
- (511)- 9
- (510)- Producción de software, multimedia, formación informática.
- (511)- 41
- (510)- Servicios de consultorías informáticas, seguridad informática.
- (511)- 42
- (531)- 2.9.14 y 27.5.17
- (540)-

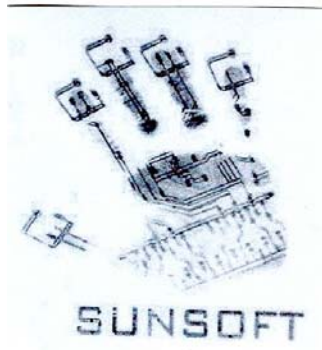

- (561)- SUNSOFT
- (730)(740)- **MARTÍNEZ MINUESES, PAVEL**, domiciliada en **Padre Pico número 60½ entre San Gerónimo y Jagüey, municipio y provincia Santiago de Cuba, República de Cuba**

- (210)- **2013-0069**
- (220)- 07/02/2013
- (510)- Venta de bebidas alcohólicas.
- (511)- 35
- (510)- Servicio de cafetería, servicio de restaurante.
- (511)- 43
- (531)- 11.3.4 y 27.5.1
- (540)-



- (561)- UMAMI'S
- (730)(740)- **ISACC MILANES, YOHANIS**, domiciliada en **Hartman número 505, entre San Gerónimo y Callejón del Carmen, municipio y provincia Santiago de Cuba, República de Cuba**

- (210)- **2013-0074**
- (220)- 12/02/2013
- (510)- Alimentos para bebés.
- (511)- 5
- (510)- Frutas y legumbres en conserva, secas y cocidas, jaleas, mermeladas, salsa para ensaladas, conservas.
- (511)- 29
- (510)- Mostazas, salsas, especias, vinagre.
- (511)- 30
- (510)- Bebidas no alcohólicas, bebidas y zumos de frutas, siropes y otras preparaciones para hacer bebidas.
- (511)- 32
- (531)- 2.1.1, 2.1.4 y 27.5.17



- (561)-** LOS ATREVIDOS
(730)- **EMPRESA DE CONSERVA Y VEGETALES**, domiciliada en **calle E número 152, esquina a Calzada, Vedado, municipio Plaza de la Revolución, provincia La Habana, República de Cuba**
(740)- Maritza Gómez Alemán
-

- (210)- 2013-0075**
(220)- 12/02/2013
(510)- Alimentos para bebés.
(511)- 5
(510)- Frutas y legumbres en conserva, secas y cocidas, jaleas, mermeladas, conservas.
(511)- 29
(510)- Mostazas, salsas, especias, vinagre.
(511)- 30
(510)- Bebidas no alcohólicas, bebidas y zumos de frutas, siropes y otras preparaciones para hacer bebidas.
(511)- 32
(531)- 26.4.18 y 27.5.1
(540)-



- (561)-** REINADO
(730)- **EMPRESA DE CONSERVA Y VEGETALES**, domiciliada en **calle E número 152, esquina a Calzada, Vedado, municipio Plaza de la Revolución, provincia La Habana, República de Cuba**
(740)- Maritza Gómez Alemán
-

- (210)- 2013-0076**
(220)- 12/02/2013
(510)- Alimentos para bebés.
(511)- 5
(510)- Frutas y legumbres en conserva, secas y cocidas, jaleas, mermeladas, conservas.
(511)- 29
(510)- Mostazas, salsas, especias, vinagre
(511)- 30
(510)- Bebidas no alcohólicas, bebidas y zumos de frutas, siropes y otras preparaciones para hacer bebidas.
(511)- 32
(531)- 1.1.2, 5.1.12, 6.3.2, 26.4.18 y 27.5.2
(540)-



- (561)-** LA PURÍSIMA

Marcas comerciales

Solicitudes

- (730)- **EMPRESA DE CONSERVA Y VEGETALES**, domiciliada en **calle E número 152 esquina a Calzada, Vedado, municipio Plaza de la Revolución, provincia La Habana, República de Cuba**
(740)- Maritza Gómez Alemán
-

- (210)- **2013-0082**
(220)- 13/02/2013
(510)- Vestidos, calzados, sombrería.
(511)- 25
(510)- Café, té, cacao, azúcar, sucedáneos del café.
(511)- 30
(510)- Ceniceros, encendedores, artículos para fumadores.
(511)- 34
(531)- 11.1.19, 11.3.4, 26.1.4, 26.1.16, 26.1.18, 26.4.16, 26.4.18, 27.5.1 y 27.5.17
(540)-



- (561)- CARACOLILLO
(730)- **CORPORACIÓN CIMEX S.A.**, domiciliada en **Edificio Sierra Maestra, Primera y O, Miramar, Playa, municipio Playa, provincia La Habana, República de Cuba**
(740)- Reynol Sampedro Vázquez
-

- (210)- **2013-0104**
(220)- 22/02/2013
(510)- Servicios de restauración (alimentación), restaurantes de autoservicio, servicios de banquetes, bares de comidas rápidas (snack bars), servicios de comidas y bebidas preparadas, servicios de cafés-restaurantes, servicios de cafeterías, servicios de restauración (comidas), servicios de bar, servicios de restaurantes.
(511)- 43
(531)- 27.5.9 y 27.5.17
(540)-

café
madrigal
bar

- (561)- CAFE MADRIGAL BAR
(730)- **ROSALES SALAS, RAFAEL**, domiciliada en **calle 17, número 809 (altos), entre 2 y 4, Vedado, municipio Plaza de la Revolución, provincia La Habana, República de Cuba**
(740)- Yordanka Ramírez Pastor
-

- (210)- **2013-0105**
(220)- 22/02/2013
(510)- Alimentos dietéticos y sustancias para uso médico y clínico; alimentos y sustancias alimenticias para bebés, niños y enfermos; alimentos y sustancias alimenticias para mujeres que amamantan; suplementos dietéticos y nutricionales; preparaciones vitamínicas, suplementos minerales; confitería medicada.
(511)- 5
(510)- Leche, crema de leche, mantequilla, queso, y otras preparaciones hechas a partir de leche, sustitutos de leche; bebidas a base de leche; sucedáneos de alimentos lácteos; postres hechos a partir de leche o de

Año CXI
Boletín Oficial N°300
Marcas comerciales
Solicitudes

crema de leche; yogures, leche de soya (sucedáneos de la leche), otras preparaciones a partir de soya; aceites y grasas comestibles; preparaciones proteínicas para la alimentación; sustitutos de crema para el café y/o el té.

(511)- 29

(510)- Agua sin gas, agua efervescente o agua carbonatada, agua tratada para el consumo humano, agua de manantial, agua mineral, agua saborizada; bebidas hechas a base de fruta o con sabor a fruta, jugos de frutas o vegetales, néctares, limonadas, sodas y otras bebidas no alcohólicas; jarabes, extractos y esencias y otras preparaciones para hacer bebidas no alcohólicas (excepto aceites esenciales); bebidas lácteas fermentadas; bebidas hechas a base de soya; bebidas hechas a base de malta; bebidas isotónicas.

(511)- 32

(531)- 1.15.3, 26.4.16, 26.4.18, 27.5.10 y 27.5.17

(540)-



(561)- SUPLIGEN

(730)- SOCIETE DES PRODUITS NESTLE S.A., domiciliada en **CH-1800 Vevey, Suiza**

(740)- Yordanka Ramírez Pastor

(210)- 2013-0106

(220)- 22/02/2013

(510)- Alimentos dietéticos y sustancias para uso médico y clínico; alimentos y sustancias alimenticias para bebés, niños y enfermos; alimentos y sustancias alimenticias para mujeres que amamantan; suplementos dietéticos y nutricionales; preparaciones vitamínicas, suplementos minerales; confitería medicada.

(511)- 5

(510)- Leche, crema de leche, mantequilla, queso, y otras preparaciones hechas a partir de leche, sustitutos de leche; bebidas a base de leche; sucedáneos de alimentos lácteos; postres hechos a partir de leche o de crema de leche; yogures, leche de soya (sucedáneos de la leche), otras preparaciones a partir de soya; aceites y grasas comestibles; preparaciones proteínicas para la alimentación; sustitutos de crema para el café y/o el té.

(511)- 29

(510)- Agua sin gas, agua efervescente o agua carbonatada, agua tratada para el consumo humano, agua de manantial, agua mineral, agua saborizada; bebidas hechas a base de fruta o con sabor a fruta, jugos de frutas o vegetales, néctares, limonadas, sodas y otras bebidas no alcohólicas; jarabes, extractos y esencias y otras preparaciones para hacer bebidas no alcohólicas (excepto aceites esenciales); bebidas lácteas fermentadas; bebidas hechas a base de soya; bebidas hechas a base de malta; bebidas isotónicas.

(511)- 32

(561)- GENERA TU PODER

(730)- SOCIETE DES PRODUITS NESTLE S.A., domiciliada en **CH-1800 Vevey, Suiza**

(740)- Yordanka Ramírez Pastor

(210)- 2013-0107

(220)- 22/02/2013

(510)- Alimentos dietéticos y sustancias para uso médico y clínico; alimentos y sustancias alimenticias para

Marcas comerciales
Solicitudes

- bebés, niños y enfermos; alimentos y sustancias alimenticias para mujeres que amamantan; suplementos dietéticos y nutricionales; preparaciones vitamínicas, suplementos minerales; confitería medicada.
- (511)- 5
(510)- Leche, crema de leche, mantequilla, queso, y otras preparaciones hechas a partir de leche, sustitutos de leche; bebidas a base de leche; sucedáneos de alimentos lácteos; postres hechos a partir de leche o de crema de leche; yogures, leche de soya (sucedáneos de la leche), otras preparaciones a partir de soya; aceites y grasas comestibles; preparaciones proteínicas para la alimentación; sustitutos de crema para el café y/o el té.
- (511)- 29
(510)- Agua sin gas, agua efervescente o agua carbonatada, agua tratada para el consumo humano, agua de manantial, agua mineral, agua saborizada; bebidas hechas a base de fruta o con sabor a fruta, jugos de frutas o vegetales, néctares, limonadas, sodas y otras bebidas no alcohólicas; jarabes, extractos y esencias y otras preparaciones para hacer bebidas no alcohólicas (excepto aceites esenciales); bebidas lácteas fermentadas; bebidas hechas a base de soya; bebidas hechas a base de malta; bebidas isotónicas.
- (511)- 32
(531)- 27.1.1, 27.1.16 y 27.5.1
(540)-



- (561)- SUPLIGEN
(730)- **SOCIETE DES PRODUITS NESTLE S.A.**, domiciliada en **CH-1800 Vevey, Suiza**
(740)- Yordanka Ramírez Pastor
-

- (210)- **2013-0109**
(220)- 25/02/2013
(510)- Helados, helados de cremas, helados cremosos, helados de frutas, pasteles de helados, sorbetes.
(511)- 30
(510)- Servicios de entrega de helados a domicilio e instituciones.
(511)- 39
(510)- Servicios de catering, servicios de cafeterías y restaurantes.
(511)- 43
(531)- 26.1.20, 27.5.2 y 27.5.17
(540)-



- (561)- TIÁ ÍRICO!
(730)(740)- **TIÁ RODRÍGUEZ, MAURICIO MIGUEL; BACALLAO ALARCÓN, MAITE**, domiciliada en **Parque número 861, apartamento 12, entre Amado y Arunguren, Víbora, municipio 10 de Octubre, provincia La Habana, República de Cuba**
-

- (210)- **2013-0110**
(220)- 26/02/2013
(510)- Academias [educación], servicios de clubes [educación o entretenimiento], concursos [actividades educativas o recreativas], educación, enseñanza, enseñanza por correspondencia, información sobre educación, instrucción [enseñanza], préstamos de libros, organización de concursos [actividades educativas o recreativas], organización de exposiciones con fines culturales o educativos, organización y dirección de conferencias, organización y dirección de coloquios, organización y dirección de seminarios,

Año CXI
Boletín Oficial N°300
Marcas comerciales
Solicitudes

organización y dirección de simposios, organización y dirección de talleres de formación, publicación de textos que no sean publicitarios, suministro de publicaciones electrónicas en línea no descargables, servicios de traducción.

- (511)- 41
(531)- 27.5.1 y 27.5.17
(540)-



- (561)- ECLEX
(730)(740)- **PÉREZ BLANCO, YUREIBYS; LLANES GÓMEZ, OSCAR**, domiciliada en **calle 210 número 7322 Interior, altos entre 71 y 83, Alturas de la Lisa , municipio La Lisa, provincia La Habana, República de Cuba**
-

- (210)- **2013-0111**
(220)- 26/02/2013
(510)- Para distinguir los servicios de representantes de líneas navieras y de agente protector de buques
(511)- 39
(531)- 26.15.25, 27.5.1, 27.5.10 y 27.5.11
(540)-



- (561)- CCF-CM CARIBEÑA DE FLETAMENTOS
(730)- **AGENCIA MARÍTIMA PÉREZ S.A.**, domiciliada en **calle 12 número 105, entre Primera y Tercera, Miramar, municipio Playa, provincia La Habana, República de Cuba**
(740)- Lilian González Díaz
-

- (210)- **2013-0112**
(220)- 27/02/2013
(510)- Comercialización de celulares.
(511)- 35
(510)- Reparación, mantenimiento de celulares, equipos eléctricos, electrónicos, electrodomésticos.
(511)- 37
(531)- 24.13.2, 27.5.2 y 27.5.17
(540)-



- (561)- CLINICELL
(730)(740)- **MURADÁS RODRÍGUEZ, ROGER; RODRÍGUEZ HERERA, YARIS**, domiciliada en **avenida Federico Rey número 707, reparto Santa María, municipio y provincia Santiago de Cuba, República de Cuba**
-

- (210)- **2013-0114**
(220)- 01/03/2013
(510)- Maquinarias y equipos para la exploración geológica, minería, y separación mineral; extractores para minas; máquinas de trabajo y máquinas de filtrado utilizados en la industria minera, prensas, refinadores, ruedas de pulido, aspiradores, condensadores, rociadores de agua, maquinas de separación de sólidos y líquidos, todos estos productos para ser utilizados en la industria minera.
(511)- 7

Marcas comerciales

Solicitudes

- (510)- Aparatos de alumbrado, calefacción, producción de vapor, de cocción, de refrigeración, de secado, de ventilación, de distribución de agua e instalaciones sanitarias.
(511)- 11
(510)- Construcción de edificios, reparación, servicios de instalación.
(511)- 37
(510)- Servicios científicos y tecnológicos así como servicios de investigación y diseño relativo a ellos; técnico, pruebas tecnológicas, de ingeniería, investigación, control de calidad, diseño, asesoramiento, puesta en marcha, servicios de análisis y de investigación industrial; diseño y desarrollo de ordenadores y software.
(511)- 42
(561)- DELKOR
(730)- **DELKOR TECHNIK BV**, domiciliada en **Maastoren - 38th floor, Wilhelminakade 91, 3072 AP Rotterdam, Holanda**
(740)- Haliveth León Villaverde
-

- (210)- **2013-0115**
(220)- 04/03/2013
(510)- Para distinguir revista, catálogo, calendario, libro fotográfico, estuche de papel y cartón.
(511)- 16
(510)- Confecciones, calzado y sombrerería.
(511)- 25
(510)- Servicios de cursos, talleres de moda, modales; servicios de fotografía de moda, proyecto de fiesta para adolescentes.
(511)- 41
(510)- Servicio de diseño de moda.
(511)- 42
(510)- Servicio de peluquería.
(511)- 44
(531)- 26.1.18, 26.11.13, 27.5.1 y 27.5.17
(540)-



- (561)- I&O
(730)- **RUIZ HERNÁNDEZ, IVIAN DE LOS ÁNGELES; FRANCÉS ANDARCIO, ORLANDO**
(740)- **YUSIEL**, domiciliada en **calle 51A número 8827, entre 88B y 88C, Marianao; calle 33 número 3010 apartamento G-2, entre 30 y 34, Playa, provincia La Habana, República de Cuba**
-

- (210)- **2013-0116**
(220)- 05/03/2013
(510)- Vestidos, calzados, sombrerería.
(511)- 25
(510)- Publicidad, comercialización y ventas de souvenirs: bolígrafos, llaveros, portavasos, gorras, ceniceros, encendedores.
(511)- 35
(510)- Servicios de restauración (alimentación); hospedaje temporal. Servicios de bar, restaurantes y cafeterías.
(511)- 43
(531)- 15.7.7, 26.1.16, 26.1.17, 26.4.18 y 27.5.17



- (561)-** L EL LITORAL
(730)- **MOLINA MEDINA, MAELYN; MARCEL MENDIVIL, ALEJANDRO**, domiciliada en **séptima A número 207, entre 2 y 4, Miramar; Malecón 161 entre K y L, Vedado, municipio Plaza de la Revolución, provincia La Habana, República de Cuba**
(740)- Reynol Sampedro Vázquez
-

(210)- 2013-0117

(220)- 05/03/2013

(510)- Ropa, particularmente pantalones bombachos de vestir, gorras, camisas, camisetas, chaquetas, calzones fajas, tiradores para calcetines, calcetines, medias, sujetadores de medias, camisolas, leotardos, ropa para gimnasia, sostenedores, pijamas, bañadores, suéteres.

(511)- 25

(531)- 27.5.1, 27.5.2 y 27.5.17

(540)-



(561)- LUPO

(730)- **LUPO S/A**, domiciliada en **Rodovia Washigton Luiz-KM 276,5 Pau Seco, Araraquara, Brasil**

(740)- Yordanka Ramírez Pastor

(210)- 2013-0118

(220)- 05/03/2013

(510)- Cigarros (cigarrillos); tabaco, cigarros [cigarrillos] que contengan sucedáneos del tabaco que no sean para uso médico; estuches para cigarrillos; boquillas para cigarrillos; ceniceros para fumadores; cerillas; encendedores para fumadores; filtros para cigarrillos; papel de fumar.

(511)- 34

(531)- 27.5.1 y 27.5.17

(540)-



(561)- SHUANGXI

(730)- **CHINA TOBACCO GUANGDONG INDUSTRIAL CO., LTD.**, domiciliada en **8th- 16th Floor, número 186, Linhexiheng Road, Tianhe, Guangzhou, China**

(740)- Yordanka Ramírez Pastor

(210)- 2013-0119

(220)- 05/03/2013

(510)- Alquiler de aparatos de vídeo; alquiler de aparatos y accesorios cinematográficos; alquiler de equipos deportivos, excepto vehículos; alquiler de películas cinematográficas; servicios de artistas del espectáculo; campamentos (cursillos) de perfeccionamiento deportivo; explotación de casinos (juego); servicios de casinos (juego); servicios de centros deportivos; estudios de cine; exhibición de películas cinematográficas; clubes nocturnos; servicios de clubes (educación o entretenimiento); organización de competiciones deportivas; organización de concursos (actividades educativas o recreativas); cronometraje de eventos deportivos; servicios de discotecas; servicios de entretenimiento; representación de espectáculos en vivo; organización de espectáculos (servicios de empresarios); reserva de localidades para espectáculos; explotación de salas de juegos; organización de fiestas y recepciones; cursos de gimnasia; información sobre actividades de entretenimiento; información sobre

Marcas comerciales
Solicitudes

actividades recreativas; explotación de instalaciones recreativas; instrucción (enseñanza); servicios de juegos disponibles en línea a través de una red informática; servicios de karaoke; organización de exposiciones con fines culturales o educativos; organización de fiestas y recepciones.

(511)- 41

(510)- Servicios de agencias de alojamiento (hoteles, pensiones); alquiler de alojamiento temporal; reserva de alojamiento temporal; alquiler de salas de reunión; restaurantes de autoservicio; servicios de banquetes; servicios de bar; bares de comida rápida (snack-bar); servicios de comidas y bebidas preparadas; cafés- restaurantes; cafeterías; servicios de campamentos de vacaciones (hospedaje); casas de huéspedes; servicios de catering; restauración (comidas); servicios de restaurantes.

(511)- 43

(531)- 1.3.12, 26.1.4, 26.1.17, 27.5.1, 27.5.2, 27.5.3 y 27.5.17

(540)-



(561)- D'ORO CAFETERÍA

(730)- **LÓPEZ BENAVIDES, LISANDRA**, domiciliada en **Sevillano número 83, entre Goicuría y D' Strampes, Santos Suárez, municipio 10 de Octubre, provincia La Habana, República de Cuba**

(740)- Yordanka Ramírez Pastor

(210)- **2013-0120**

(220)- 06/03/2013

(510)- Para distinguir dulces de frutas en conserva

(511)- 29

(510)- Para distinguir pizzas, lasaña, espaguetis, pastelitos dulces y salados, productos de pastelería y repostería, pudines, flanes, bebidas a base de chocolate.

(511)- 30

(510)- Para distinguir jugos naturales y refrescos.

(511)- 32

(510)- Para distinguir la comercialización de jugos naturales y refrescos, bebidas alcohólicas y cervezas.

(511)- 35

(510)- Servicio de restaurante.

(511)- 43

(531)- 9.7.17, 14.7.18, 27.3.1, 27.5.3 y 27.5.17

(540)-



(561)- EL GUAJIRO

(730)(740)- **CERVANTES ÁLVAREZ, RAFAEL**, domiciliada en **Primera número 50019, entre 500 y 504, Guanabo, municipio La Habana del Este, provincia La Habana, República de Cuba**

(210)- **2013-0121**

(220)- 06/03/2013

(510)- Preparaciones farmacéuticas para el tratamiento de enfermedades urológicas.

(511)- 5

(561)- SECOTEX OCAS

Solicitudes

(730)- **ASTELLAS PHARMA INC.**, domiciliada en **3-11, Nihonbashi-Honcho 2-chome, Chuo-ku Tokyo 103-8411, Japón**

(740)- Yordanka Ramírez Pastor

(210)- **2013-0122**

(220)- 07/03/2013

(510)- Servicios de educación, formación, esparcimiento, actividades deportivas y culturales.

(511)- 41

(510)- Servicios de alimentos y bebidas, hospedaje temporal.

(511)- 43

(510)- Servicios médicos, servicios veterinarios, cuidado de higiene y de belleza para personas y animales.

(511)- 44

(531)- 2.1.1, 26.2.7, 26.4.3, 26.4.14, 26.4.18 y 27.5.1

(540)-



(561)- CLÁSICO

(730)- **GRUPO HOTELERO GRAN CARIBE S.A.**, domiciliada en **avenida Séptima número 4210, entre 42 y 44, municipio Playa, provincia La Habana, República de Cuba**

(740)- Aima Pérez- Castañeda Matas

(210)- **2013-0123**

(220)- 07/03/2013

(510)- Servicios de educación, formación, esparcimiento, actividades deportivas y culturales.

(511)- 41

(510)- Servicios de alimentos y bebidas, hospedaje temporal

(511)- 43

(510)- Servicios médicos, servicios veterinarios, cuidado de higiene y de belleza para personas y animales.

(511)- 44

(531)- 2.1.1, 10.3.7, 26.2.7, 26.4.14, 26.4.18 y 27.5.1

(540)-

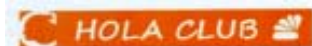

(561)- HOLA CLUB

(730)- **GRUPO HOTELERO GRAN CARIBE S.A.**, domiciliada en **avenida Séptima número 4210, entre 42 y 44, municipio Playa, provincia La Habana, República de Cuba**

(740)- Aima Pérez- Castañeda Matas

(210)- **2013-0124**

(220)- 07/03/2013

(510)- Servicios de educación, formación, esparcimiento, actividades deportivas y culturales.

(511)- 41

(510)- Servicios de alimentos y bebidas, hospedaje temporal.

(511)- 43

(510)- Servicios médicos, servicios veterinarios, cuidado de higiene y de belleza para personas y animales.

(511)- 44

(531)- 1.1.1, 1.1.15, 2.1.1, 26.2.7, 26.4.14, 26.4.18, 27.5.1 y 27.5.17

(540)-



(561)- CLUB PREMIUM

(730)- **GRUPO HOTELERO GRAN CARIBE S.A.**, domiciliada en **avenida Séptima número 4210, entre 42 y 44, municipio Playa, provincia La Habana, República de Cuba**

(740)- Aima Pérez- Castañeda Matas

Marcas comerciales

Solicitudes

- (210)- **2013-0130**
- (220)- 08/03/2013
- (510)- Obras de arte de metales comunes.
- (511)- 6
- (510)- Obras de arte de madera y arcilla. Figuras artesanales no metálicas.
- (511)- 20
- (510)- Tejidos.
- (511)- 24
- (510)- Muñecas.
- (511)- 28
- (531)- 2.1.17, 12.1.15, 26.1.14, 26.1.16, 26.1.24 y 27.5.17
- (540)-



- (561)- ORIUNDOS
- (730)(740)- **DE LA TORRE GÓMEZ, JOSE ORIOL**, domiciliada en **calle Tercera B, número 22003 entre 220 y 222, Jaimanitas, municipio Playa, provincia La Habana, República de Cuba**

- (210)- **2013-0131**
- (220)- 11/03/2013
- (510)- Vehículos para la locomoción por la tierra, aire, agua y férrea; automóviles; vehículos eléctricos; furgonetas; camiones; camionetas; vehículos de utilidad deportivos; autobuses; vehículos recreativos (RV); automóviles deportivos; automóviles de carreras; remolques; carretillas elevadora; tractores incluyendo tractores de remolque; remolques y semi-remolques para vehículos; partes de vehículos terrestres, aéreos y acuáticos; aparatos para la locomoción por tierra, aire o agua; motores eléctricos para vehículos de terrestres; motores para vehículos terrestres; carrocerías para vehículos; chasis para vehículos; transmisiones para vehículos terrestres; partes de transmisiones para vehículos terrestres; árboles de transmisión para vehículos terrestres; engranajes para vehículos terrestres; embragues para vehículos terrestres; ejes para vehículos; amortiguadores de suspensión para vehículos; amortiguadores (muelles) para vehículos; ruedas para vehículos; cubiertas de neumáticos para vehículos; cubos de ruedas para vehículos; parches de caucho adhesivos para reparar cámaras de aire; frenos para vehículos; almohadillas de freno para automóviles; parabrisas; limpiaparabrisas para vehículos; parachoques de vehículos; timones para vehículos; bocinas para vehículos; indicadores de dirección para vehículos; asientos para vehículos; cinturones de seguridad para asientos de vehículos; apoyacabezas para asientos de vehículos; alarmas antirrobo para vehículos; dispositivos antirrobo para vehículos; bolsas de aire [dispositivos de seguridad para automóviles]; retrovisores; plataformas elevadoras [partes de vehículos terrestres]; accesorios para vehículos; alerones de flujo de aire para vehículos; portaequipaje para vehículos; guardabarros; cadenas antideslizantes; fundas para vehículos; fundas para asientos de vehículos; bombas de aire [accesorios de vehículos]; portaesquí para vehículos; encendedores de cigarrillos para automóviles; asientos de infantiles de seguridad para vehículos; vehículos espaciales; aeroplanos; hidroplanos; aeronaves; carretas; motocicletas; barcos; transbordadores (ferris); buques; yates; bicicletas; timbres para ciclos; cadenas para ciclos; motores para ciclos; sillines para ciclos; guardabarros para ciclos.
- (511)- 12
- (561)- NISMO
- (730)- **NISSAN JIDOSHA KABUSHIKI KAISHA (también comercializando como Nissan Motor Co. Ltd.)**, domiciliada en **No. 2 Takaracho, Kanagawa-Ku, Yokohama-Shi, Kanagawa-Ken, Japón**
- (740)- Yordanka Ramírez Pastor

- (210)- **2013-0134**
- (220)- 12/03/2013
- (510)- Para distinguir libros para colorear, libros de textos ilustrados.

Marcas comerciales

Solicitudes

- (511)- 16
- (510)- Para distinguir spot promocionales.
- (511)- 35
- (510)- Para distinguir servicios de dibujos animados, vídeos clips, audiovisuales educativos, apoyo a reportajes y otros, historietas de diferentes temáticas para diferentes segmentos de edades, gráfica empresarial para diferentes soportes.
- (511)- 41
- (510)- Para distinguir servicios de ambientación de espacios.
- (511)- 42
- (531)- 26.1.5, 27.5.9 y 27.5.10
- (540)-



- (561)- CURUJEY
- (730)(740)- **ISAURA ANTONIO SALAS ALFONSO**, domiciliada en **calle K, número 3, entre Garzón y Segunda, Garzón, municipio y provincia Santiago de Cuba, República de Cuba**

- (210)- **2013-0140**
- (220)- 13/03/2013
- (510)- Preparaciones farmacéuticas para uso humano, especialmente con aplicación folículo estimulante para la mujer.
- (511)- 5
- (561)- LUVERIS
- (730)- **ARES TRADING S.A.**, domiciliada en **Zone Industrielle de l'Ouriettaz CH-1170 Aubonne, Suiza**
- (740)- Haliveth León Villaverde

- (210)- **2013-0147**
- (220)- 18/03/2013
- (510)- Preparaciones para blanquear y otras sustancias para lavar la ropa; preparaciones para limpiar, pulir, desengrasar y raspar; jabones; productos de perfumería, aceites esenciales, aceites de perfumería, aceites de tocador, aceites para perfumes y fragancias, aceites para uso cosmético, aceites de jazmín, lavanda, rosas, almendras, gaulteria, aceites esenciales de cedro, aceites esenciales de limón, aromas, aguas perfumadas, agua de colonia, agua de tocador, agua de lavanda, bases para perfumes de flores, extractos de flores para perfumes, perfumes, bolsitas para perfumar la ropa, cosméticos, sales de baño que nos sean para uso médico, cremas cosméticas, lociones capilares; dentífricos.
- (511)- 3
- (510)- Aceites y grasas para uso industrial; lubricantes; productos para absorber, rociar y asentar el polvo; combustibles (incluida la gasolina para motores) y materiales de alumbrado, a saber: velas y mechas de iluminación, velas perfumadas, velas aromatizadas y parafina.
- (511)- 4
- (510)- Aparatos de alumbrado, calefacción, producción de vapor, cocción, refrigeración, secado, ventilación y distribución de agua, así como instalaciones sanitarias.
- (511)- 11
- (510)- Papel, cartón y artículos de estas materias no comprendidos en otras clases; productos de imprenta; material de encuadernación; fotografías; artículos de papelería; adhesivos (pegamentos) de papelería o para uso doméstico; material para artistas; pinceles; máquinas de escribir y artículos de oficina (excepto muebles); material de instrucción o material didáctico (excepto aparatos); materias plásticas para embalar (no comprendidas en otras clases); caracteres de imprenta; clichés de imprenta, a saber: abrecartas, álbumes, almanaques, objetos de arte grabados, objetos de arte litografiados, papel perfumado o no para forrar armarios, autoadhesivos, bacaladeras para tarjetas de crédito, bandejas de sobremesa, bandejas portadocumentos, calendarios, calcomanías, carboncillos, carteleras, carteles, catálogos, clips para plumas, cuadernos, diarios, dibujos, fundas para documentos, plumas para escribir, artículos de escritura, instrumentos de escritura, plumas estilográficas, estuches para papelería, estuches de escritura, folletos, fotografías, grabados, reproducciones gráficas, guías (manuales), material impreso, impresos gráficos, lápices, libros, libretas, litografías, manuales, papel, portasellos, portaplumas,

Marcas comerciales
Solicitudes

- posabotellas y posavasos de papel, posavasos para cervezas, posters, publicaciones, tarjetas, toallitas de tocador.
- (511)- 16
- (510)- Cuero y cuero de imitación, productos de estas materias no comprendidos en otras clases; pieles de animales; baúles y maletas; paraguas, sombrillas y bastones; fustas y artículos de guarnicionería.
- (511)- 18
- (510)- Muebles, espejos, marcos; productos de madera, corcho, caña, junco, mimbre, cuerno, hueso, marfil, ballena, concha, ámbar, nácar, espuma de mar, sucedáneos de todos estos materiales o de materias plásticas, no comprendidos en otras clases.
- (511)- 20
- (510)- Tejidos y productos textiles no comprendidos en otras clases; ropa de cama y de mesa.
- (511)- 24
- (510)- Prendas de vestir, calzado, artículos de sombrerería.
- (511)- 25
- (510)- Alfombras, felpudos, esteras, linóleo y otros revestimientos de suelos; tapices murales que no sean de materias textiles.
- (511)- 27
- (510)- Publicidad relacionada al servicio de restaurantes; gestión de negocios comerciales; administración comercial; trabajos de oficina; particularmente las ventas en subasta pública, la promoción de ventas para terceros, ventas al por menor; y presentación de productos por cualquier medio de comunicación para su venta al por menor, mediante catálogos de venta por correo o medios de comunicación electrónicos como los sitios web o programas de televentas, especialmente ventas de muebles, lámparas, pullóveres, discos compactos; distribución de material publicitario; organización de ferias y exposiciones con fines comerciales o publicitarios; dirección profesional de negocios artísticos; relaciones públicas.
- (511)- 35
- (510)- Servicios de construcción; servicios de reparación; servicios de instalación, a saber reparación de muebles y lámparas.
- (511)- 37
- (510)- Servicios de restauración (alimentación); alojamiento temporal; especialmente: servicios de preparación de alimentos y bebidas para el consumo; restaurantes de autoservicio; servicios de banquete; servicios de bar; bares de comidas rápidas (snack bars); cafés-restaurantes; cafeterías; servicios de catering; comedores; restauración (comidas) y servicios de restaurantes.
- (511)- 43
- (531)- 27.1.2, 27.5.3 y 27.5.4
- (540)-

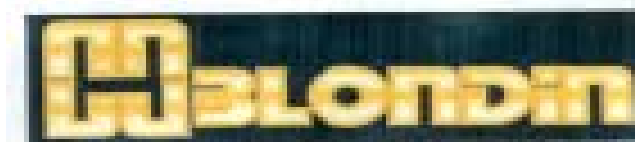

- (561)- BLONDIN
- (730)- **BLONDIN LAMAS, FRANCISCO; BLONDIN LAMAS, BERTHA DANIA** , domiciliada en **calle Emilio Mola, número 9303, entre H e I, municipio San Francisco de Paula, provincia La Habana, República de Cuba**
- (740)- Haliveth León Villaverde
-

- (210)- **2013-0156**
- (220)- 21/03/2013
- (510)- Para distinguir los servicios de cursos de artes marciales y actividades deportivas.
- (511)- 41
- (510)- Servicios de aromaterapia, terapia física, masajes y servicios terapéuticos.
- (511)- 44
- (531)- 26.1.1, 26.3.23 y 27.5.1



- (561)-** ASOCIACIÓN CUBANA DE NE JIGO ZEN DO
(730)(740)- **IRÍZAR HERNÁNDEZ, JORGE LUIS**, domiciliada en **calle 87, número 1606 NE, entre 16 y 18, reparto Tulipán, municipio y provincia Cienfuegos, República de Cuba**
-

- (210)-** **2013-0157**
(220)- 21/03/2013
(510)- Para distinguir los servicios de cursos de artes marciales y actividades deportivas.
(511)- 41
(510)- Servicios de aromaterapia, terapia física, masajes y servicios terapéuticos.
(511)- 44
(531)- 26.1.4, 26.1.16 y 26.11.10
(540)-



- (561)-** ASOCIACIÓN CUBANA DE NE JIGO ZEN DO
(730)(740)- **IRÍZAR HERNÁNDEZ, JORGE LUIS**, domiciliada en **calle 87, número 1606 NE, entre 16 y 18, reparto Tulipán, municipio y provincia Cienfuegos, República de Cuba**
-

- (210)-** **2013-0159**
(220)- 21/03/2013
(510)- Servicios de instalación, mantenimiento, reparación de ordenadores y celulares.
(511)- 37
(510)- Servicios de impresión.
(511)- 40
(510)- Servicios de programación de ordenadores.
(511)- 42
(531)- 4.5.3 y 27.5.10
(540)-



- (561)-** CPICX SERVICIOS DIGITALES
(730)(740)- **JAVIER ERNESTO CAMACHO GONZÁLEZ**, domiciliada en **calle 25 número 4210, entre 42 y 44, municipio Playa, provincia La Habana, República de Cuba**
-

Nombres comerciales

Solicitudes

- (210)- **2013-0007**
(220)- 04/03/2013
(510)- Para identificar a la persona natural dedicada a producir revista, catálogo, calendario, libro fotográfico, estuche de papel y cartón, confecciones, calzado y sombrerería, brindar servicios de cursos, talleres de moda, modales; servicios de fotografía de moda, proyecto de fiesta para adolescentes, brindar servicio de diseño de moda y servicio de peluquería.
(561)- DTALLES
(730)(740)- **RUIZ HERNÁNDEZ, IVIAN DE LOS ÁNGELES; FRANCÉS ANDARCIO, ORLANDO YUSIEL**, domiciliada en **calle 51A número 8827, entre 88B y 88C, Marianao; calle 33 número 3010 apartamento G-2, entre 30 y 34, Playa, provincia La Habana, República de Cuba**
-

- (210)- **2013-0008**
(220)- 18/03/2013
(510)- Para identificar a la persona jurídica dedicada a investigar, proyectar y comercializar sus productos y servicios en las actividades de ayuda a la navegación marítima, geológicas, geofísicas, de geotecnia, mareográficas, de teledetección, cartográficas, hidrográficas, oceanográficas, y de toda la gama de estudios marinos en general, incluidas las cartas y publicaciones náuticas, geoinformáticas y de infraestructura de datos espaciales, metrológicas, servicios marítimos para el aseguramiento y desarrollo de investigaciones científicas y técnicas, de apoyo al montaje de obras hidrotécnicas, a investigaciones y estudios marinos, de buceo especializado, editoriales especializadas en la actividad principal, de estudios medioambientales, del medio geográfico y su conservación, de soluciones ambientales, de estudios de vulnerabilidad, riesgo y peligro, de laboratorio, de hidrometeorología, de ingeniería de costas tales como ordenamiento, preservación y recuperación de playas y dragado, así como la elaboración y administración de proyectos de obras hidrotécnicas marítimas y fluviales y otras asociadas a instalaciones submarinas, incluso su montaje, tanto en la tierra como en el mar. Prestar servicios científico-tecnológicos especializados, consultaría y capacitación, afines con las actividades de su objeto social.
(561)- GEOEM
(730)- **EMPRESA GEOCUBA ESTUDIOS MARINOS**, domiciliada en **Punta Santa Catalina sin número, municipio Regla, provincia La Habana, República de Cuba**
(740)- Nola Regina Duquesne Barrosos
-

Lemas comerciales

Solicitudes

- (210)- **2013-0004**
(220)- 15/02/2013
(510)- Para identificar a la persona jurídica dedicada a ofrecer servicios de alojamiento no turísticos y de alimentación asociados a este, gestión comercial al sistema de suministro de insumos para las producciones de sus clientes. Prestar servicios de alimentación y de catering al sistema de la industria sidero mecánica. Producir y comercializar producciones de carpinterías, falso techo, canaletas, estanterías, soldaduras, parlería y hojalatería. Brindar servicios de montaje, instalación, mantenimiento y reparaciones asociadas a sus producciones. Ofrecer servicios de construcción civil, reconstrucción, reparación, remodelación, rehabilitación, montaje, ensamblaje, demolición, conservación, tratamiento de superficies y mantenimientos constructivos de obras menores. Producir, recuperar y comercializar partes, piezas y agregados. Ofrecer servicios de recreación y gastronomía asociados a este al Sistema de la Industria Sideromecánica.
(561)- TALENTO Y CONFIABILIDAD ASEGURADOS
(730)- **EMPRESA DE TRANSPORTE, CONSTRUCCIÓN Y ABASTECIMIENTO, TCA**, domiciliada en **carretera a San Germán kilómetro 3½, municipio y provincia Holguín, República de Cuba**
(740)- Ricardo Matos Magalys
-

Año CXI

Boletín Oficial N°300

Lemas comerciales

Solicitudes

(210)- 2013-0007

(220)- 28/02/2013

(510)- Para llamar la atención del público sobre realizar la construcción, recape, reparación y mantenimiento de vías urbanas, calles, avenidas y superficies de paso en general; la producción industrial y la comercialización mayorista de Hormigón Hidráulico y Asfáltico; servicios de movimiento de tierra, así como, la ejecución de la construcción civil y montaje de nuevas edificaciones al sistema de la Administración Provincial del Poder Popular de Pinar del Río.

(561)- POR UNA MEJORA CONTINUA EN LA REPARACIÓN VIAL

(730)- **EMPRESA PROVINCIAL DE MANTENIMIENTO VIAL NO. 1 PINAR DEL RÍO**, domiciliada en **kilómetro 1/2 carretera a Luis Lazo, municipio y provincia Pinar del Río, República de Cuba**

(740)- Rodolfo Santiago Díaz Bomnín

(210)- 2013-0009

(220)- 18/03/2013

(510)- Para llamar la atención del público sobre los servicios de reparación y mantenimiento de ordenadores, servicio de publicación electrónica, para distinguir servicios de actualización, consultoría, diseño, instalación y mantenimiento de software. Creación y diseño de página Web.

(561)- TU COMPUTADORA SIEMPRE FUNCIONA

(730)(740)- **NILO MARIO TRUJILLO REINA**, domiciliada en **calle a kilómetro 3, carretera Luis Lazo, número 4, reparto Jagüey, municipio y provincia Pinar del Río, República de Cuba**

(210)- 2013-0010

(220)- 18/03/2013

(510)- Para popularizar los informes científico-técnicos y proyectos relacionados con las investigaciones geológicas, geofísicas, de geotecnia, mareográficas, de teledetección, cartográficas, hidrográficas, oceanográficas, y de toda la gama de estudios marinos en general, incluidas las cartas y publicaciones náuticas, geoinformáticas y de infraestructura de datos espaciales, metrológicas. Estudios medioambientales, del medio geográfico y su conservación, de soluciones ambientales, estudios de vulnerabilidad, riesgo y peligro, de laboratorio, de hidrometeorología, de ingeniería de costas tales como ordenamiento, preservación y recuperación de playas y dragado .

Elaboración y administración de proyectos de obras hidrotécnicas marítimas y fluviales y otras asociadas a instalaciones submarinas, incluso su montaje, tanto en la tierra como en el mar. Servicios marítimos para el aseguramiento y desarrollo de investigaciones científicas y técnicas, de apoyo al montaje de obras hidrotécnicas, a investigaciones y estudios marinos, de buceo especializado. Servicios científico-tecnológicos especializados, consultoría y capacitación, afines con las actividades de su objeto social. Ayuda a la navegación marítima, editoriales especializadas en la actividad principal.

(561)- PROYECTAMOS HORIZONTES

(730)- **EMPRESA GEOCUBA ESTUDIOS MARINOS**, domiciliada en **Punta Santa Catalina sin número, municipio Regla, provincia La Habana, República de Cuba**

(740)- Nola Regina Duquesne Barrosos

Emblemas empresariales

Solicitudes

(210)- 2012-0066

(220)- 21/11/2012

(510)- Comercializar de forma mayorista productos textiles, reciclados, calzados, artículos de uso personal y doméstico, bienes de consumo e intermedios y productos ociosos o de lento movimiento. Brindar servicios de almacenamiento, conservación, custodia y rotación de la reserva estatal.

Brindar servicios de transporte de personal, de comedor y cafetería y de recreación a sus trabajadores.

(531)- 27.5.1, 27.5.10 y 27.5.17

Emblemas empresariales

Solicitudes

(540)-



(561)- CG EMPRESA GRANCOMERCIAL COMERCIO Y SERVICIOS LOGÍSTICOS

(730)- **EMPRESA COMERCIALIZADORA DE BIENES DE CONSUMO NO ALIMENTICIOS Y SERVICIOS LOGÍSTICOS, GRANCOMERCIAL**, domiciliada en **Serafines 461 entre San Gabriel y San Quintín, municipio Cerro, provincia La Habana, República de Cuba**

(740)- Pilar Mengana Cardosa

(210)- **2013-0010**

(220)- 15/02/2013

(510)- Para identificar a la persona jurídica dedicada a ofrecer servicios de alojamiento no turístico y de alimentación asociados a este, gestión comercial al sistema de suministro de insumos para las producciones de sus clientes. Prestar servicios de alimentación y de catering. Producir y comercializar producciones de carpinterías, falso techo, canaletas, estanterías, soldaduras, parlería y hojalatería. Brindar servicios de montaje, instalación, mantenimiento y reparaciones. Ofrecer servicios de construcción civil, reconstrucción, reparación, remodelación, rehabilitación, montaje, ensamblaje, demolición, conservación, tratamiento de superficies y mantenimientos constructivos de obras menores. Producir, recuperar y comercializar partes, piezas y agregados. Ofrecer servicios de recreación y gastronomía.

(531)- 26.3.23, 26.11.8 y 27.5.17

(540)-



(561)- TCA

(730)- **EMPRESA DE TRANSPORTE, CONSTRUCCIÓN Y ABASTECIMIENTO, TCA**, domiciliada en **carretera a San Germán kilómetro 3½, municipio y provincia Holguín, República de Cuba**

(740)- Ricardo Matos Magalys

(210)- **2013-0013**

(220)- 27/02/2013

(510)- Producir elementos prefabricados de los sistemas constructivos redes eléctricas, cubierta y entrepiso, hormigón premezclado, carpintería, acero elaborado y otros elementos atípicos, gran panel soviético, materiales alternativos, hormigón premezclado, acero elaborado. Prestar servicio de mantenimiento automotriz e industrial, alquiler de equipos especializados, aseguramiento material.

(531)- 26.3.23 y 27.1.4

(540)-



(561)- PREFABRICADO SANTIAGO DE CUBA

(730)- **EMPRESA PRODUCTORA DE PREFABRICADO DE SANTIAGO DE CUBA**, domiciliada en **carretera de la Refinería kilómetro 2½, municipio y provincia Santiago de Cuba, República de Cuba**

(740)- Mayerine Caridad Jerez Salmon

(210)- **2013-0014**

(220)- 28/02/2013

(510)- Para identificar a la persona jurídica dedicada a realizar la construcción, recape, reparación y mantenimiento de vías urbanas, calles, avenidas y superficies de paso en general; la producción industrial y la comercialización mayorista de Hormigón Hidráulico y Asfáltico; servicios de movimiento de tierra,

Año CXI
Boletín Oficial N°300
Emblemas empresariales
Solicitudes

así como, la ejecución de la construcción civil y montaje de nuevas edificaciones al sistema de la Administración Provincial del Poder Popular de Pinar del Río.

- (531)- 7.11.10, 18.1.15 y 27.5.17
(540)-



- (561)- EPMV-1
(730)- **EMPRESA PROVINCIAL DE MANTENIMIENTO VIAL NO. 1 PINAR DEL RÍO**, domiciliada en **kilómetro ½ carretera a Luis Lazo, municipio y provincia Pinar del Río, República de Cuba**
(740)- Rodolfo Santiago Díaz Bomnín
-

- (210)- **2013-0015**
(220)- 05/03/2013
(510)- Para identificar la persona jurídica dedicada a dirigir, controlar, coordinar y orientar las acciones de las entidades económicas integradas, asegurando su fomento, desarrollo e industrialización, con vista a elevar la eficiencia en la producción avícola y los distintos genéricos de piensos en el país; así como garantizar la aplicación de la política definida en la ciencia y la técnica, en las inversiones, en el uso de los recursos y en el orden financiero. Efectuar la administración financiera de las empresas que la integran. Dirigir, orientar, controlar y evaluar el desempeño de las empresas que se le integran en función de las actividades autorizadas en su objeto.

- (531)- 3.7.3, 27.3.1 y 27.5.17
(540)-



- (561)- UECAN UNIÓN DE EMPRESAS COMBINADO AVÍCOLA NACIONAL
(730)- **UNIÓN DE EMPRESAS COMBINADO AVÍCOLA NACIONAL, UECAN**, domiciliada en **Calle Conill, esquina avenida Independencia, Vedado, municipio Plaza de la Revolución, provincia La Habana, República de Cuba**
(740)- Ramón Santiago Fernández Aedo
-

- (210)- **2013-0016**
(220)- 07/03/2013
(510)- Para identificar a la persona jurídica dedicada a administrar las operaciones de exploración, desarrollo, explotación y producción de hidrocarburos y sus derivados, a partir del financiamiento y fiscalización de estas actividades. Participar de conjunto con entidades extranjeras en diferentes formas de asociaciones económicas para prestar los servicios necesarios en las actividades de exploración, desarrollo, explotación y refinación de los hidrocarburos y sus derivados, dentro del país. Ofrecer servicios de diseño, programación, proyectos geotécnicos y controles a todas las actividades relacionadas con la industria del petróleo a las empresas petroleras cubanas y extranjeras radicadas en el país. Importar equipos e insumos para la Industria de los Hidrocarburos y sus derivados, según nomenclatura aprobada por el Ministerio de Comercio Exterior y la Inversión Extranjera. Importar servicios asociados a la actividad de investigación, exploración, perforación extracción, desarrollo, explotación, producción y refinación de hidrocarburos y sus derivados.
Exportar hidrocarburos y sus derivados. Comercializar de forma mayorista hidrocarburos y sus derivados.
- (531)- 26.11.12, 26.11.14, 27.5.10 y 27.5.17

Emblemas empresariales
Solicitudes
(540)-



(561)- PETRAF PETRÓLEO-GAS

(730)- **EMPRESA DE EXPLORACIÓN Y EXTRACCIÓN DE PETRÓLEO Y GAS S.A., PETRAF**, domiciliada en **calle 11, entre 6 y 41, número 610, Miramar, municipio Playa, provincia La Habana, República de Cuba**

(740)- Asela del Rosario León González

(210)- **2013-0017**

(220)- 12/03/2013

(510)- Para identificar a la persona jurídica dedicada a editar y comercializar libros, folletos, revistas y otros impresos asociados a sus publicaciones en cualquier soporte, en ferias y eventos.

(531)- 26.4.19, 27.5.1 y 27.5.22

(540)-



EDITORIAL ARTE Y LITERATURA

(561)- EDITORIAL ARTE Y LITERATURA

(730)- **EMPRESA EDITORIAL ARTE Y LITERATURA**, domiciliada en **Obispo número 302, piso 7 entre las calles Aguiar y Habana, municipio Habana Vieja, provincia La Habana, República de Cuba**

(740)- Orlando Collantes Miranda

(210)- **2013-0019**

(220)- 18/03/2013

(510)- Para identificar a la persona jurídica dedicada a investigar, proyectar y comercializar sus productos y servicios en las actividades de ayuda a la navegación marítima, geológicas, geofísicas, de geotecnia, mareográficas, de teledetección, cartográficas, hidrográficas, oceanográficas, y de toda la gama de estudios marinos en general, incluidas las cartas y publicaciones náuticas, geoinformáticas y de infraestructura de datos espaciales, metrológicas, servicios marítimos para el aseguramiento y desarrollo de investigaciones científicas y técnicas, de apoyo al montaje de obras hidrotécnicas, a investigaciones y estudios marinos, de buceo especializado, editoriales especializadas en la actividad principal, de estudios medioambientales, del medio geográfico y su conservación, de soluciones ambientales, de estudios de vulnerabilidad, riesgo y peligro, de laboratorio, de hidrometeorología, de ingeniería de costas tales como ordenamiento, preservación y recuperación de playas y dragado, así como la elaboración y administración de proyectos de obras hidrotécnicas marítimas y fluviales y otras asociadas a instalaciones submarinas, incluso su montaje, tanto en la tierra como en el mar. Prestar servicios científico-tecnológicos especializados, consultaría y capacitación, afines con las actividades de su objeto social.

(531)- 26.1.18, 27.5.1 y 27.5.8

(540)-



(561)- GEOEM

(730)- **EMPRESA GEOCUBA ESTUDIOS MARINOS**, domiciliada en **Punta Santa Catalina sin número, municipio Regla, provincia La Habana, República de Cuba**

(740)- Nola Regina Duquesne Barrosos

Año CXI
Boletín Oficial N°300
Emblemas empresariales
Solicitudes

(210)- 2013-0020

(220)- 21/03/2013

(510)- Para identificar la persona jurídica dedicada a brindar servicios de asesoría en la identificación de oportunidades de negocios; organización de programas de trabajo. Asesoría general para la constitución o realización de y negocios internacionales. Estudio de mercado, dictamen y opiniones técnicas sobre negocios, dictamen y opiniones técnicas sobre negocios, consultoría en materia de seguridad en el trabajo. Subcontratación de sus auditores y expertos técnicos. Asesoría en la identificación de oportunidades de inversión extranjera y asesoría general para la constitución o realización de inversión extranjera, sucursales extranjeras, realizar los estudios y documentación para la aprobación y constitución de modalidades de inversión extranjera y negocios, servicios de prefactibilidad y factibilidad económico-financiera. Estudio de prefactibilidad y factibilidad económico- financiera, dictamen y opiniones técnicas sobre colaboración económica, certificar los estados financieros a las instituciones financieras, así como a las sucursales off shore de cada una de ellas. Certificación del grado de adaptación de las normas contables de los sistemas contables-financieros soportados sobre la tecnología de la información. Certificación de activos fijos e inventarios. Avalúo de activos fijos tangibles e intangibles y estructuración de financiamientos. Organización de eventos, jornadas y seminarios para la promoción de proyectos de inversión extranjera y negocios internacionales. Cursos de formación en materia de normalización, metrología, gestión ambiental, salud y seguridad del trabajo. Consultoría en la implantación de sistemas de gestión de la calidad. Consultoría empresarial. Ejecutar auditorías incluyendo la emisión de dictámenes técnicos sobre estados financieros y su certificación realizar estudios y elaboración de documentos especializados, estudio de prefactibilidad y factibilidad técnica. Consultoría en materia de salud.

(531)- 27.5.9 y 27.5.10

(540)-



(561)- CONAS CONSULTORES ASOCIADOS S.A.

(730)- **CONSULTORES ASOCIADOS S.A. (CONAS)**, domiciliada en **5ta Avenida número 2201 esquina a 22, municipio Playa, provincia La Habana, República de Cuba**

(740)- Milagros Margarita González Hernández

Rótulos de establecimientos

Solicitudes

(210)- 2013-0003

(220)- 12/02/2013

(510)- Para identificar el establecimiento dedicado a producción y comercialización de conservas de frutas y vegetales.

(531)- 26.4.18 y 27.5.1

(540)-



(561)- REINADO

(730)- **EMPRESA DE CONSERVA DE VEGETALES**, domiciliada en **calle E número 152, esquina a Calzada, Vedado, municipio Plaza de la Revolución, provincia La Habana, República de Cuba**

(740)- Maritza Gómez Alemán

(210)- 2013-0004

(220)- 12/02/2013

(510)- Para identificar el establecimiento dedicado a producción y comercialización de conservas de frutas y vegetales.

(531)- 2.1.1, 2.1.4 y 27.5.17

Rótulos de establecimientos

Solicitudes

(540)-



(561)- LOS ATREVIDOS

(730)- **EMPRESA DE CONSERVA Y VEGETALES**, domiciliada en **calle E número 152, esquina a Calzada, Vedado, municipio Plaza de la Revolución, provincia La Habana, República de Cuba**

(740)- Maritza Gómez Alemán

(210)- **2013-0005**

(220)- 12/02/2013

(510)- Para identificar el establecimiento dedicado a producción y comercialización de conservas de frutas y vegetales.

(531)- 1.1.2, 5.1.12, 6.3.2, 26.4.18 y 27.5.2

(540)-



(561)- LA PURÍSIMA

(730)- **EMPRESA DE CONSERVA Y VEGETALES**, domiciliada en **calle E número 152, esquina a Calzada, Vedado, municipio Plaza de la Revolución, provincia La Habana, República de Cuba**

(740)- Maritza Gómez Alemán

(210)- **2013-0006**

(220)- 18/03/2013

(510)- Para identificar el establecimiento dedicado a investigar, proyectar y comercializar sus productos y servicios en las actividades de ayuda a la navegación marítima, geológicas, geofísicas, de geotecnia, mareográficas, de teledetección, cartográficas, hidrográficas, oceanográficas, y de toda la gama de estudios marinos en general, incluidas las cartas y publicaciones náuticas, geoinformáticas y de infraestructura de datos espaciales, metrológicas, servicios marítimos para el aseguramiento y desarrollo de investigaciones científicas y técnicas, de apoyo al montaje de obras hidrotécnicas, a investigaciones y estudios marinos, de buceo especializado, editoriales especializadas en la actividad principal, de estudios medioambientales, del medio geográfico y su conservación, de soluciones ambientales, de estudios de vulnerabilidad, riesgo y peligro, de laboratorio, de hidrometeorología, de ingeniería de costas tales como ordenamiento, preservación y recuperación de playas y dragado, así como la elaboración y administración de proyectos de obras hidrotécnicas marítimas y fluviales y otras asociadas a instalaciones submarinas, incluso su montaje, tanto en la tierra como en el mar. Prestar servicios científico-tecnológicos especializados, consultaría y capacitación, afines con las actividades de su objeto social.

(531)- 26.1.18, 27.5.1 y 27.5.8

Año CXI

Boletín Oficial N°300

Rótulos de establecimientos

Solicitudes

(540)-



(561)- GEOEM

(730)- **EMPRESA GEOCUBA ESTUDIOS MARINOS**, domiciliada en **Punta Santa Catalina sin número, municipio Regla, provincia La Habana, República de Cuba**

(740)- Nola Regina Duquesne Barrosos



Concedidas

Marcas y otros signos distintivos

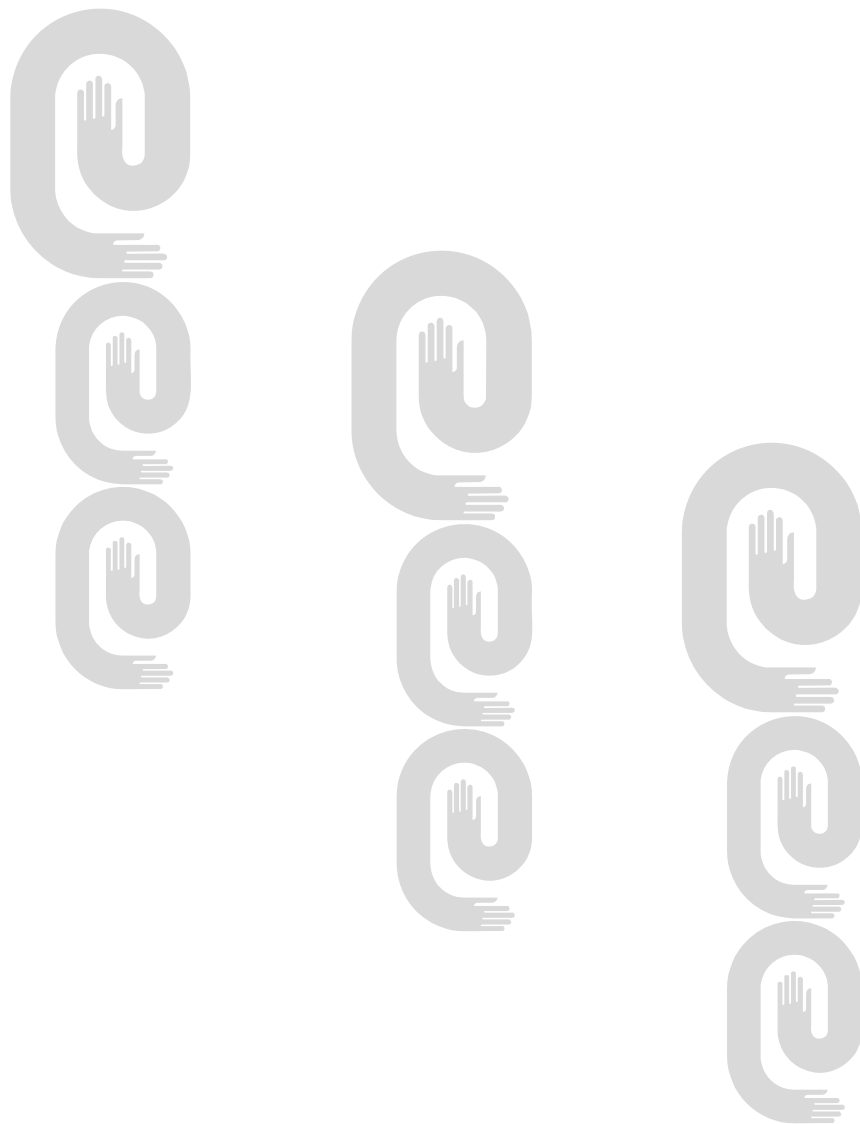

Año CXI
Boletín Oficial N°300
Marcas comerciales
Concedidas

No. Reg.	Denominación	Titular	Clases	Pub. Sol
2012-0167	LA PACHANGA y diseño	SERGIO RAFAEL ALBA MARÍN	43	21/06/2012
2012-0127	SKY PRIORITY	DELTA AIR LINES, INC.	39	18/05/2012
2012-0125	REVUBB	SANOFI	5	18/05/2012
2012-0124	SINUBERASE	SANOFI	5	18/05/2012
2012-0123	CLUB NÁUTICO INTERNACIONAL HEMINGWAY CUBA y diseño	CLUB NÁUTICO INTERNACIONAL HEMINGWAY DE CUBA	16, 25, 35 y 41	18/05/2012
2012-0115	BIOTROFER	CENTRO NACIONAL DE BIOPREPARADOS	5	18/05/2012
2012-0114	BIOCEN y diseño	CENTRO NACIONAL DE BIOPREPARADOS	5, 41 y 42	18/05/2012
2012-0071	RITUAL	HAVANA CLUB HOLDING S.A.	33	15/04/2012
2012-0053	ATURGYL	SANOFI	5	15/04/2012
2012-0025	KROSS	SOUTHERN BREWING COMPANY S.A.	32	15/03/2012
2012-0022	NOVOTIRAL	MERCK KGAA.	5	15/03/2012
2011-0663	GELASPAN	B. BRAUN MELSUNGEN AG	5	15/02/2012
2011-0656	GRACE	GRACE GROUP	9, 18 y 25	29/06/2012
2011-0648	SCHWEPPE	ATLANTIC INDUSTRIES	32	15/02/2012
2011-0630	BEIRA RIO	CALCADOS BEIRA RIO S/A	25	15/02/2012
2011-0626	IZIFILL y diseño	NELSON AMORES PIRIZ	35, 37, 40 y 42	15/02/2012
2011-0607	Figurativa	CHONGQING CHANGAN AUTOMOBILE CO., LTD	12	31/01/2012
2011-0588	D´LYN y diseño	EVELYN SOSA HERRERA	25, 41 y 45	31/01/2012
2011-0575	LA ZONA SI MC HOME, ZONA y diseño	FELIPE FIGUEROA MONTERO	25, 35, 37, 41 y 42	31/01/2012
2011-0574	EL ACUARISTA CUBANO y diseño	MIGUEL SANTIAGO BAYONA VALENTÍN	35, 41 y 42	31/01/2012
2011-0560	RTV COMERCIAL y diseño	EMPRESA COMERCIALIZADORA DE LA RADIO Y LA TELEVISIÓN RTV COMERCIAL	35, 37, 41 y 42	31/01/2012
2011-0545	VINOS DIRO y diseño	DÍAZ SÁNCHEZ, CANDIDO PEDRO	33	31/01/2012
2011-0514	JOSMA LINE y diseño	RODRÍGUEZ ÁLVAREZ, JOSÉ MANUEL	7, 18 y 37	28/12/2011
2011-0496	RAPE y diseño		25	31/01/2012

No. Reg.	Denominación	Titular	Clases	Pub. Sol
2011-0482	HAVETER	EMPRESA CONFECCIONES COSTA LABORATORIOS	5 y 10	28/12/2011
2011-0481	ZETABAC y diseño	DALMER S.A.	9	28/12/2011
2011-0475	VR VILLA ROJA y diseño	LABORATORIOS DALMER S.A.	33	28/12/2011
2011-0470	BELLOIL y diseño	JESÚS LÓPEZ GONZÁLEZ	3 y 5	15/11/2011
2011-0433	LLERYSOFT	LABORATORIOS DALMER S.A.	9 y 35	15/11/2011
2011-0420	ARAWAK y diseño	JORGE LLERENA RODRÍGUEZ	34	31/10/2011
2011-0407	WRITEO-MAX y diseño	RIGOBERTO NARCISO ALMAGUER RODRÍGUEZ	16	31/10/2011
2011-0385	EL BACURA y diseño	GLOBAL CONQUISTADORS S.A.	30, 33, 39, 41 y 43	31/10/2011
2011-0382	V VIZZANO y diseño	PAULINO GARCÍA RAMS	25	31/10/2011
2011-0381	G GUMA PATAGONIA ARGENTINA y diseño	CALCADOS BEIRA RIO S/A	3	14/10/2011
2011-0376	PIEDRAS Y SOMBRAS y diseño	JOSÉ GUMA S.A.	16, 35 y 41	14/10/2011
2011-0348	PLYROCK	MARITZA JOAQUINA VERDAGUER PUBILLONES y SERGUEI SVOBODA VERDAGUER	19	14/10/2011
2011-0347	FIBROCEL y diseño	THE PLYCEM COMPANY INC	19	14/10/2011
2011-0346	PLYTECK y diseño	THE PLYCEM COMPANY INC	19	14/10/2011
2011-0327	AGENCIA CUBANA DE ROCK y diseño	THE PLYCEM COMPANY INC	35, 36 y 41	28/12/2011
2011-0326	MAXIM ROCK y diseño	AGENCIA CUBANA DE ROCK	35, 36 y 41	28/12/2011
2011-0319	YALORDIS UP y diseño	AGENCIA CUBANA DE ROCK	41	28/12/2011
2011-0315	MATINEB	LUCRECIA YOLANDA CÁRDENAS HERNÁNDEZ	5	05/10/2011
2011-0293	Figurativa	THE LATIN AMERICA TRADEMARK CORPORATION	35, 40, 41 y 42	14/10/2011
2011-0210	UP&GO	ZAMORA MÁRQUEZ, MEFÍSTOLES	29, 30 y 32	21/09/2011
2005-0157	FUD y diseño	AUSTRALASIAN CONFERENCE ASSOCIATION LIMITED	29 y 30	05/10/2011
		SIGMA ALIMENTOS, S.A. DE C.V.		

Año CXI
Boletín Oficial N°300
Nombres comerciales
Concedidas

No. Reg.	Denominación	Titular	Pub. Sol
2011-0027	CNSQ	CENTRO NACIONAL DE SEGURIDAD QUÍMICA, CNSQ	15/02/2012
2011-0022	GARDIS	GRUPO EMPRESARIAL DE INDUSTRIA Y ARTESANÍA MATANZAS	28/12/2011
2011-0009	MINERVA	EMPRESA MECÁNICA DE SANTA CLARA «ÁNGEL VILLAREAL BRAVO». MINERVA	05/10/2011

Emblemas empresariales
Concedidas

No. Reg.	Denominación	Titular	Pub. Sol
2011-0060	EMPRESA DE REPARACIONES Y MANTENIMIENTO CONSTRUCTIVO PORTUARIO - REMPORT y diseño	EMPRESA DE REPARACIONES Y MANTENIMIENTO CONSTRUCTIVO PORTUARIO	15/02/2012
2011-0048	EPH EMPRESA PREFABRICADO DE LA HABANA y diseño	EMPRESA DE PREFABRICADO DE LA HABANA	28/12/2011
2011-0023	CNCI y diseño	CENTRO NACIONAL PARA LA CERTIFICACIÓN INDUSTRIAL (CNCI)	28/12/2011
2011-0020	INSTITUTO DE GEOLOGÍA Y PALEONTOLOGÍA (I.G.P.) y diseño	INSTITUTO DE GEOLOGÍA Y PALEONTOLOGÍA	21/09/2011

Rótulos de establecimiento
Concedidas

No. Reg.	Denominación	Titular	Pub. Sol
2011-0025	HOTEL PLAYA COSTA VERDE y diseño	SOCIEDAD MERCANTIL CUBANA GRUPO DE TURISMO GAVIOTA S.A.	15/03/2012
2011-0020	DON ALFREDO	SOCIEDAD MERCANTIL CUBANA GRUPO DE TURISMO GAVIOTA S.A.	31/01/2012
2011-0018	SNACK & GRILL EL GOLFO y diseño	SOCIEDAD MERCANTIL CUBANA GRUPO DE TURISMO GAVIOTA S.A.	31/01/2012
2011-0016	CAFÉ PANORAMA y diseño	SOCIEDAD MERCANTIL CUBANA GRUPO DE TURISMO GAVIOTA S.A.	31/01/2012
2011-0015	PANORAMA EL LOUNGE y diseño	SOCIEDAD MERCANTIL CUBANA GRUPO DE TURISMO GAVIOTA S.A.	31/01/2012
2011-0011	BIOPARQUE ROCAZUL y diseño	SOCIEDAD MERCANTIL CUBANA GRUPO DE TURISMO GAVIOTA S.A.	28/12/2011
2011-0010	SUCHEL REGALO	EMPRESA SUCHEL REGALO	28/12/2011

No. Reg.	Denominación	Titular	Pub. Sol
2010-0015	RIAL y diseño	EMPRESA DE CONSERVAS DE VEGETALES DOÑA DELICIAS	21/03/2011
2010-0014	CARIBE y diseño	EMPRESA DE CONSERVAS DE VEGETALES DOÑA DELICIAS	21/03/2011
2010-0013	BATEY y diseño	EMPRESA DE CONSERVAS DE VEGETALES DOÑA DELICIAS	21/03/2011
2010-0012	UECAN UNIÓN DE EMPRESAS COMBINADO AVÍCOLA NACIONAL y diseño	UNIÓN DE EMPRESAS COMBINADO AVÍCOLA NACIONAL	31/01/2012



Estados legales

Marcas y otros signos distintivos

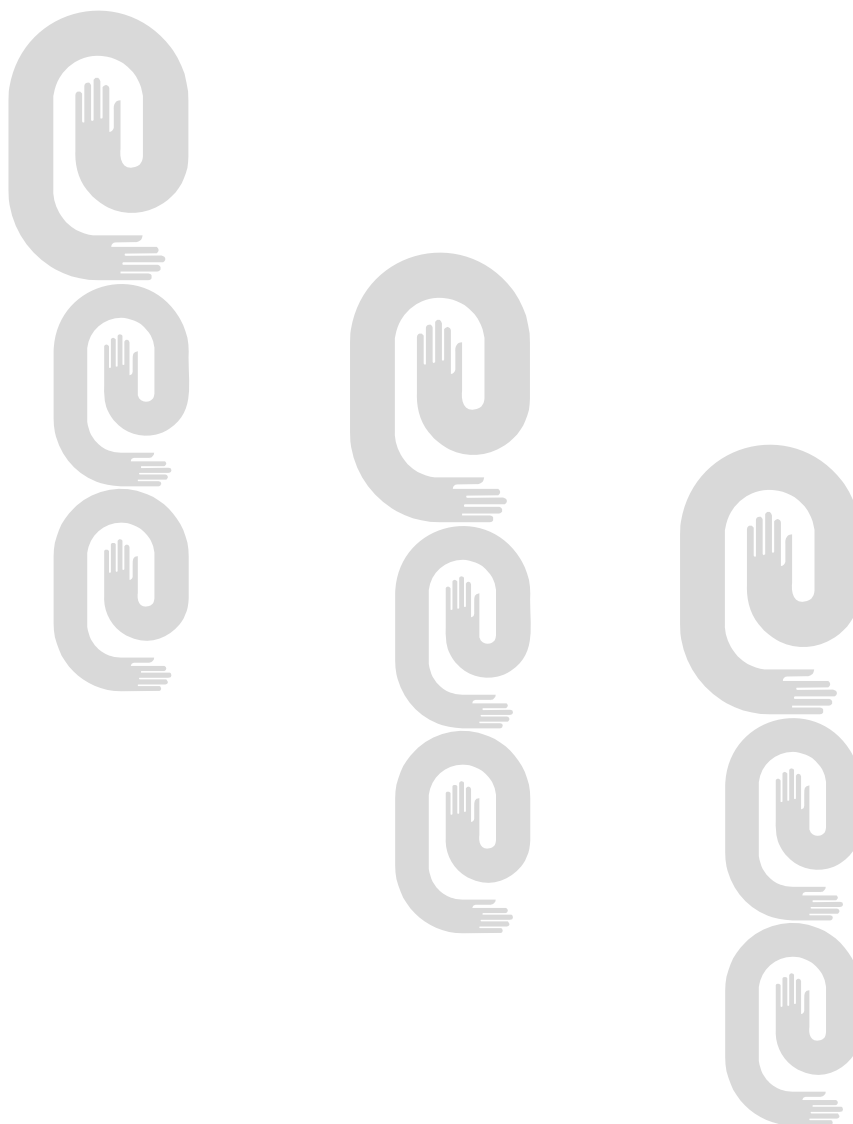

Cambio de dirección del titular

Marcas

No. Solic.	Denominación	Titular	Nueva dirección
2011-0633	Figurativa	SANOFI	54 rue La Boétie, 75008 Paris, Francia
2011-0623	TRIVANCE, NUTRICION AVANZADA y diseño	SANOFI	54 Rue La Boétie, 75008 Paris, Francia
2011-0577	BALMADERM	SANOFI	54 rue La Boétie, 75008 Paris, Francia
2011-0515	NUCTIS	SANOFI	54 Rue La Boétie, 75008 Paris, Francia
2011-0455	TRAPEZA	SANOFI	54 rue La Boétie, 75008 Paris, Francia
2011-0406	APROVASC	SANOFI	54 rue La Boétie, 75008 Paris, Francia
2011-0405	CROBE	SANOFI	54 rue La Boétie, 75008 Paris, Francia
2011-0390	NAUTA	SANOFI	54 rue La Boétie, 75008 Paris, Francia
2011-0319	YALORDIS UP y diseño	LUCRECIA YOLANDA C Á R D E N A S HERNÁNDEZ	15 número 510 apartamento 5-4, entre D y E, Vedado, Plaza de la Revolución, República de Cuba
2011-0283	NEOCARTAGO	SANOFI	54 Rue La Boétie, 75008 Paris, Francia
2010-0624	BRONCHEDERA	SANOFI	54 Rue La Boétie, 75008 Paris, Francia
2010-0623	BERRYCRAN	SANOFI	54 Rue La Boétie, 75008 Paris, Francia
2010-0622	BERRYBLUE	SANOFI	54 Rue La Boétie, 75008 Paris, Francia
2010-0606	RUFUS	SANOFI	54 Rue La Boétie, 75008 Paris, Francia
2010-0366	LACTADERM	SANOFI	54 Rue La Boétie, 75008 Paris, Francia
2010-0348	AXINOV	SANOFI	54 Rue La Boétie, 75008 Paris, Francia
2010-0345	KAYEXALATE	SANOFI	54 Rue La Boétie, 75008 Paris, Francia
2010-0042	LACTACYD FEMINA HIGIENE DIARIA y diseño	SANOFI	54 Rue La Boétie, 75008 Paris, Francia
2009-0490	CALMIDOL	SANOFI	54 Rue La Boétie, 75008 Paris, Francia
2009-0317	AZO-WINTOMYLON y diseño	SANOFI	54 rue La Boétie, 75008 Paris, Francia
2009-0222	ENTEROLYTE	SANOFI	54 Rue La Boétie, 75008 Paris, Francia
2007-0673	NATURETTI	SANOFI	54 Rue La Boétie, 75008 Paris, Francia
2007-0424	WINADEINE	SANOFI	54 rue La Boétie, 75008 Paris, Francia
2007-0077	NEO-MELUFEN	SANOFI	54 Rue La Boétie, 75008 Paris, Francia
2006-0447	CLOVIX	SANOFI	54 Rue La Boétie, 75008 Paris, Francia
2006-0400	PRO-SANE	SANOFI	54 Rue La Boétie, 75008 Paris, Francia
2006-0211	ENTEROGERMINA	SANOFI	54 rue La Boétie, 75008 Paris, Francia
2003-0221	LACTACYD	SANOFI	54 Rue La Boétie, 75008 Paris, Francia
2003-0087	CONGA y diseño	ALPARGATAS S.A.	Rua Urussuí, 300, CEP 04542, Sao Paulo SP, Brasil
1999/1862	CEWIN	SANOFI	54 Rue La Boétie, 75008 Paris, Francia

Año CXI**Boletín Oficial N°300**

No. Solic.	Denominación	Titular	Nueva dirección
1998/1122	WINTOMYLN	SANOFI	54 rue La Boétie, 75008 Paris, Francia
1998/0539	VALPAKINE	SANOFI	54 Rue La Boétie, 75008 Paris, Francia
1997/1544	TRANXENE	SANOFI	54 Rue La Boétie, 75008 Paris, Francia
1997/1251	CORDARONE	SANOFI	54 Rue La Boétie, 75008 Paris, Francia
1997/1169	PLAQUENIL	SANOFI	54 Rue La Boétie, 75008 Paris, Francia
1997/1168	LADOGAL	SANOFI	54 Rue La Boétie, 75008 Paris, Francia
1997/1167	HIPERLIPEN	SANOFI	54 Rue La Boétie, 75008 Paris, Francia
1997/1166	COROTROPE	SANOFI	54 rue La Boétie, 75008 Paris, Francia
1995/1364	ETCHART	PERNOD RICARD A R G E N T I N A S.R.L.	Jujuy 1197, Bella Vista, Buenos Aires, B1661KTA, Argentina
1993/0152	BAYCUTEN	BAYER A.G.	Kaiser-Wilhelm-Alle,51373 Leverkusen, Alemania
1993/0150	CIPROXINA	BAYER A.G.	Kaiser-Wilhelm-Alle,51373 Leverkusen, Alemania
1990/0222	DOGMATIL	SANOFI	54 rue La Boétie, 75008 Paris, Francia
1990/0219	AGREAL	SANOFI	54 Rue La Boétie, 75008 Paris, Francia
0205992	LACTACYD	SANOFI	54 Rue La Boétie, 75008 Paris, Francia
0141007	WINTHROP	SANOFI	54 Rue La Boétie, 75008 Paris, Francia
0087108	CONMEL	SANOFI	54 Rue La Boétie, 75008 Paris, Francia

Cambio de nombre del titular**Marcas**

No_Solic	Clases	Denominación	Titular	Fecha	Nuevo_Nombre
0205992	5	LACTACYD	SANOFI-AVENTIS	06/03/2013	SANOFI
0141007	5	WINTHROP	SANOFI-AVENTIS	06/03/2013	SANOFI
0087108	5	CONMEL	SANOFI	06/03/2013	SANOFI
2010-0042	3 y 5	LACTACYD FEMINA HIGIENE DIARIA y diseño	SANOFI-AVENTIS	06/03/2013	SANOFI
2007-0077	5	NEO-MELUFEN	SANOFI	06/03/2013	SANOFI
2003-0087	25	CONGA y diseño	ALPARGATAS S.A.	05/03/2013	ALPARGATAS S.A.
2003-0105	16	BRAWNY	FORT JAMES OPERATING COMPANY	20/03/2013	GEORGIA-PACIFIC CONSUMER PRODUCTS L.P.
2003-0110	16	BIGFOLD	FORT JAMES OPERATING COMPANY	20/03/2013	GEORGIA-PACIFIC CONSUMER PRODUCTS L.P.

No_Solic	Clases	Denominación	Titular	Fecha	Nuevo_Nombre
2003-0111	3 y 21	CAREX	FORT JAMES OPERATING COMPANY	20/03/2013	GEORGIA-PACIFIC CONSUMER PRODUCTS L.P.
2003-0113	21	ENMOTION	FORT JAMES OPERATING COMPANY	20/03/2013	GEORGIA-PACIFIC CONSUMER PRODUCTS L.P.
2005-0163	29, 31 y 32	ASEMAG y diseño	EMPRESA CITRÍCOLA DE CIEGO DE ÁVILA	28/03/2013	EMPRESA AGROINDUSTRIAL CEBALLOS
2006-0211	5	ENTEROGERMINA	SANOFI	06/03/2013	SANOFI
2009-0222	5	ENTEROLYTE	SANOFI-AVENTIS	06/03/2013	SANOFI
2003-0221	3	LACTACYD	SANOFI-AVENTIS	06/03/2013	SANOFI
2011-0283	5	NEOCARTAGO	SANOFI-AVENTIS	06/03/2013	SANOFI
2009-0317	5	AZO-WINTOMYLON y diseño	SANOFI-AVENTIS	07/03/2013	SANOFI
2010-0345	5	KAYEXALATE	SANOFI-AVENTIS	06/03/2013	SANOFI
2010-0348	10	AXINOV	SANOFI-AVENTIS	06/03/2013	SANOFI
2010-0366	3 y 5	LACTADERM	SANOFI-AVENTIS	06/03/2013	SANOFI
2006-0400	44	PRO-SANE	SANOFI-AVENTIS	06/03/2013	SANOFI
2007-0424	5	WINADEINE	SANOFI	06/03/2013	SANOFI
2006-0447	5	CLOVIX	SANOFI	06/03/2013	SANOFI
2009-0490	5	CALMIDOL	SANOFI-AVENTIS	06/03/2013	SANOFI
2010-0606	5	RUFUS	SANOFI-AVENTIS	06/03/2013	SANOFI
2010-0622	5	BERRYBLUE	SANOFI-AVENTIS	06/03/2013	SANOFI
2010-0623	5	BERRYCRAN	SANOFI-AVENTIS	06/03/2013	SANOFI
2010-0624	5	BRONCHEDERA	SANOFI	06/03/2013	SANOFI
2007-0673	5	NATURETTI	SANOFI-AVENTIS	06/03/2013	SANOFI
1990/0219	5	AGREAL	SANOFI-AVENTIS	06/03/2013	SANOFI
1990/0222	5	DOGMATIL	SANOFI-AVENTIS	06/03/2013	SANOFI
1998/0539	5	VALPAKINE	SANOFI-AVENTIS	06/03/2013	SANOFI
1998/1122	5	WINTOMYLON	SANOFI	06/03/2013	SANOFI
1997/1166	5	COROTROPE	SANOFI	06/03/2013	SANOFI
1997/1167	5	HIPERLIPEN	SANOFI-AVENTIS	06/03/2013	SANOFI
1997/1168	5	LADOGAL	SANOFI-AVENTIS	06/03/2013	SANOFI
1997/1169	5	PLAQUENIL	SANOFI-AVENTIS	06/03/2013	SANOFI
1997/1251	5	CORDARONE	SANOFI-AVENTIS	06/03/2013	SANOFI

Año CXI**Boletín Oficial N°300**

No_Solic	Clases	Denominación	Titular	Fecha	Nuevo_Nombre
1995/1364	33	ETCHART	P.R. ARGENTINA S.A.	20/03/2013	PERNÓD RICARD ARGENTINA S.R.L.
1997/1544	5	TRANXENE	SANOFI	06/03/2013	SANOFI
1999/1862	5	CEWIN	SANOFI-AVENTIS	06/03/2013	SANOFI

**Cambio de titular
Marcas**

No. Solic.	Clases	Denominación	Titular	Fecha	Nuevo titular
2009-0457	30	SENSACIÓN	SOCIETE DES PRODUITS NESTLE S.A.	28/03/2013	EMPRESA MIXTA CORALAC S.A.
2007-0512	30	SANDY	SOCIÉTÉ DES PRODUITS NESTLÉ, S.A.	28/03/2013	EMPRESA MIXTA CORALAC S.A.
2002-0973	20, 24 y 27	WAVERLY	STUDIO IP HOLDINGS LLC	15/03/2013	ICONIX LATIN AMERICA LLC.
2002-0973	20, 24 y 27	WAVERLY	WV IP HOLDINGS, LLC	15/03/2013	STUDIO IP HOLDINGS LLC

Anotación de Licencia**Marcas**

No_solic.	F. Sol. Lic.	Denominación	Clases	Solicitante	Representante
2009-0445	01/03/2013	ESCUDO PLUS y diseño	30	Grupo Altex S.A de C.V	Yordanka Ramírez Pastor

Revocaciones**Marcas**

No_solic.	F. Solicitud	Clases	Denominación	Titular
2010-0557	17/11/2010	33	REINA AMALIA y diseño	EMPRESA DE BEBIDAS Y REFRESCOS ISLA DE LA JUVENTUD

Renovaciones**Marcas**

No_solic.	F. Vigencia	Clases	Denominación	Titular
2003-0361	20/05/2023	9, 16, 25, 28, 35 y 41	COURAGE THE COWARDLY DOG y diseño	THE CARTOON NETWORK, INC.
2003-0301	08/05/2023	1, 9, 12, 13 y 17	RAYTHEON	RAYTHEON COMPANY
2003-0268	23/04/2023	5	MENCEVAX	GLAXOSMITHKLINE BIOLOGICALS S.A.

No_solic.	F. Vigencia	Clases	Denominación	Titular
2003-0234	14/04/2023	5	KELION	ISAGRO S.P.A.
2003-0233	14/04/2023	5	DILAN	ISAGRO S.P.A.
2003-0216	02/04/2023	33	WILD VINES	E. & J. GALLO WINERY
2003-0184	24/03/2023	16, 20 y 35	DCT DACATI y diseño	GEMMA INTERNACIONAL, S.A.
2003-0160	13/03/2023	5, 10 y 44	FARMACIAS SIMILARES	FARMACIAS DE SIMILARES, S.A. DE C.V.
2003-0159	13/03/2023	5, 10 y 44	DR. SIMI y diseño	FARMACIAS DE SIMILARES, S.A. DE C.V.
2003-0115	10/03/2023	21	CORMATIC	GEORGIA-PACIFIC CONSUMER PRODUCTS L.P.
2003-0114	10/03/2023	21	ULTIMATIC	GEORGIA-PACIFIC CONSUMER PRODUCTS L.P.
2003-0113	10/03/2023	21	ENMOTION	GEORGIA-PACIFIC CONSUMER PRODUCTS L.P.
2003-0112	10/03/2023	3 y 16	ULTIMA	GEORGIA-PACIFIC CONSUMER PRODUCTS L.P.
2003-0111	10/03/2023	3 y 21	CAREX	GEORGIA-PACIFIC CONSUMER PRODUCTS L.P.
2003-0110	10/03/2023	16	BIGFOLD	GEORGIA-PACIFIC CONSUMER PRODUCTS L.P.
2003-0109	10/03/2023	21	PERFECTOUCH	DIXIE CONSUMER PRODUCTS LLC
2003-0107	10/03/2023	16 y 21	EASYNAP	GEORGIA-PACIFIC CONSUMER PRODUCTS L.P.
2003-0106	10/03/2023	16	VANITY FAIR	GEORGIA-PACIFIC CORPORATION
2003-0105	10/03/2023	16	BRAWNY	GEORGIA-PACIFIC CONSUMER PRODUCTS L.P.
2003-0104	10/03/2023	5 y 16	QUILTED NORTHERN	GEORGIA-PACIFIC CORPORATION
2003-0097	27/02/2023	31	AFFINITY	AFFINITY PETCARE, S.A.
2003-0087	25/02/2023	25	CONGA y diseño	ALPARGATAS S.A.
2003-0086	25/02/2023	25	CONGA	ALPARGATAS, S.A.
2002-0696	26/08/2022	9 y 41	LATIN GRAMMY	NATIONAL ACADEMY OF RECORDING ARTS & SCIENCES, INC. (A DELAWARE CORPORATION)
2000-1357	30/08/2020	29	ULTRA LALA y diseño	GRUPO INDUSTRIAL LALA S.A. DE C.V.
2000-1199	02/08/2020	30	SONRISAS	BAGLEY S.A.
2000-1198	02/08/2020	30	PANCHITAS	BAGLEY S.A.
2000-0599	31/03/2020	21	HARDCORE	MBL/TIGI PRODUCTS, LP
2000-0433	13/03/2020	7	CICMA y diseño	CENTRO DE INVESTIGACIÓN DE CONSTRUCCIÓN DE MAQUINARIAS
1993/0335	21/05/2023	25	HATHAWAY	PATCH LICENSING LLC.

Año CXI**Boletín Oficial N°300**

No_solic.	F. Vigencia	Clases	Denominación	Titular
1993/0202	16/04/2023	3	XS EXCESS PACO RABANNE y diseño	PUIG FRANCE , SOCIÉTÉ PAR ACTIONS SIMPLIFIÉE
1993/0190	31/03/2023	3	MANGO y diseño	PUNTO FA, SL
1993/0189	31/03/2023	18	MANGO y diseño	PUNTO FA, SL
1993/0188	31/03/2023	25	MANGO y diseño	PUNTO FA, SL
1993/0187	31/03/2023	14	MANGO y diseño	PUNTO FA, SL
1993/0152	12/03/2023	5	BAYCUTEN	BAYER A.G.
1993/0150	12/03/2023	5	CIPROXINA	BAYER A.G.
1993/0131	12/03/2023	29	AVECREM y diseño	PREPARADOS ALIMENTICIOS, S.A
1992/0660	25/09/2022	25	RALPH LAUREN	THE POLO/LAUREN COMPANY, L.P.
0220095	14/09/2023	7	GAGGIA	QUALITY EXPRESSO, S.A
0220019	31/08/2023	5	AMMENS	HELEN OF TROY LIMITED
0216566	23/08/2023	30	KIT KAT	SOCIÉTÉ DES PRODUITS NESTLÉ S.A.
0208893	18/07/2023	30	NESCAFE	SOCIÉTÉ DES PRODUITS NESTLÉ S.A.
0205293	04/08/2023	14	MIDO MULTIFORT	MIDO AG (MIDO SA) (MIDO LTD)
0197085	23/07/2023	5	NAN	SOCIÉTÉ DES PRODUITS NESTLÉ S.A.
0196599	01/04/2023	12	MONROE	TENNECO AUTOMOTIVE OPERATING COMPANY INC
0188250	18/01/2021	29	SASSO	CARAPPELLI FIRENZE, S.p.A.
0039512	06/10/2020	1	OTIS y diseño	OTIS ELEVATOR COMPANY

Renovaciones**Lemas comerciales**

No_solic.	F. Vigencia	Denominación	Titular
2002-0049	15/11/2022	...DONDE LOS DETALLES MARCAN LA DIFERENCIA... y diseño	EMPRESA DE MUEBLES Y ARTÍCULOS VARIOS SIGNO

Renovaciones**Emblemas empresariales**

No_solic.	F. Vigencia	Denominación	Titular
2003-0052	01/08/2023	PROAGUA y diseño	EMPRESA DE INVESTIGACIONES Y PROYECTOS HIDRÁULICOS DE PINAR DEL RÍO
2000-0016	15/08/2020	EMPRESA PRODUCTORA DE PREFABRICADO No. 8 HOLGUÍN y diseño	EMPRESA PRODUCTORA DE PREFABRICADOS HOLGUÍN

Caducidad por fin de vigencia

Marcas

No. solíc.	Denominación	Clases	F. Vigencia
2001-0189	CIAR	41	16/03/2011

Abandono por no respuesta

Marcas

No. Solíc	No. Res.	Denominación	Titular	Dirección
2011-0561	4 de diciembre de 2012	BLUEREEF y diseño	YASSER TORRES NIEBLA y CRISTIAN MARCOS GARCÍA	Calle 466A, número 1503, entre 15 y Vía Blanca, Guanabo, municipio Habana del Este, provincia La Habana, República de Cuba y 180 Coverpark Close NE, Calgary AB T3K 5R5, Canadá

Denegadas (Sin oposición)

Marcas

No. solíc.	Titular	Clases	Denominación
2011-0639	CARLOS MARTÍNEZ DÍAZ y CARMEN ROSA DURÁN MARTÍNEZ	41	SON IROSO
2011-0585	SAMSUNG ELECTRONICS CO., LTD.	9	GALAXY
2011-0499	SOCIEDAD MERCANTIL CUBANA MARINAS GAVIOTA S.A.	41	Figurativa
2011-0228	GRUPO EMPRESARIAL DE PRODUCCIONES BIOFARMACÉUTICAS Y QUÍMICAS (LABIOFAM)	5	VIDAPLUS
2011-0186	SOTO MARTÍNEZ, ARTURO	3, 9, 15, 25, 35 y 41	TATA GÜINES

Concesión (con oposición)

Marcas

No. Reg.	No. Sol.	Denominación	Titular	Clases	F. Pub Sol
2004-0676	2004-0676	SUENA A CUBANO	GERARDO LIVAN, SAMÁ SALAZAR	41	14/04/2005



Invenciones





**Códigos numéricos para la identificación de datos.
Según norma OMPI ST-9.**

- (11)** Número de documento.
- (12)** Tipo de documento.
- (13)** Código de tipo de documento.
- (21)** Número asignado a la solicitud.
- (22)** Fecha de presentación.
- (28)** Número de depósito
- (30)** Datos de prioridad.
- (43)** Datos relativos a la publicación.
- (45)** Fecha de publicación.
- (51)** Clasificación Internacional de Patentes.
- (54)** Título.
- (57)** Resumen.
- (71)** Nombre del o los solicitantes.
- (72)** Nombre del inventor o inventores.
- (73)** Nombre del titular.
- (74)** Agente oficial o mandatario.
- (85)** Fecha de entrada en fase nacional
- (86)** Datos relativos a la presentación de la solicitud regional o PCT.
- (87)** Datos relativos a la publicación internacional del PCT



Norma Cubana (ST-16).

CODIGO ST-16	REFERENCIA A LA LEY DE PATENTES	DETALLES DE PUBLICACIÓN	APLICACIÓN DEL CÓDIGO
A	<p>PATENTE</p> <p>-Publicada de conformidad con el Decreto Ley No 805 de 4 de abril de 1936, Art. 55</p>	<p>-Primer nivel de publicación</p> <p>--El código se utiliza para todas las solicitudes publicadas antes del 14 de mayo de 1983</p> <p>-- Las copias de las descripciones, las reivindicaciones quedan accesibles al público por Internet en el servidor de publicación de la OCPI</p> <p>- El número de solicitud se utiliza como número de publicación.</p>	<p>-Utilizado en documentos impresos y registros legibles por máquina desde el segundo semestre de 2007</p>
A1	<p>CERTIFICADO DE AUTOR DE INVENCIÓN</p> <p>- Publicado de conformidad con el Decreto Ley No 68 de 14 de mayo de 1983, Art. 19</p>	<p>- Primer nivel de publicación- Se publican resúmenes en el boletín oficial; las copias de las descripciones de las invenciones quedan accesibles al público por Internet en el servidor de publicación de la OCPI.- Publicado desde 2006- Se utiliza una serie de numeración común a todos los certificados (A1, A2, A3, A4, A5, B6, B7)</p>	<p>-Utilizado en documentos impresos y registros legibles por máquina desde 1992</p>
A2	<p>CERTIFICADO DE AUTOR DE INVENCIÓN DE ADICIÓN</p> <p>- Publicado de conformidad con el Decreto Ley No 68 de 14 de mayo de 1983, Art.19</p>	<p>- Primer y único nivel de publicación</p> <p>-Se publican resúmenes en el boletín oficial; las copias de las descripciones de las invenciones quedan accesibles al público por Internet en el servidor de publicación de la OCPI.</p> <p>- Publicado desde 2006</p> <p>- Se utiliza una serie de numeración común a todos los certificados (A1, A2, A3, A4, A5, B6, B7)</p>	<p>-Utilizado en documentos impresos y registros legibles por máquina desde 1992</p>
A3	<p>CERTIFICADO DE PATENTE DE INVENCIÓN</p> <p>- Publicado de conformidad con el Decreto Ley No 68 de 14 de mayo de 1983, Art.19</p>	<p>- Primer y único nivel de publicación</p> <p>-Se publican resúmenes en el boletín oficial; las copias de las descripciones de las invenciones quedan accesibles al público por Internet en el servidor de publicación OCPI.</p> <p>- Publicado desde 2006</p> <p>- Se utiliza una serie de numeración común a todos los certificados (A1, A2, A3, A4, A5, B6, B7)</p>	<p>-Utilizado en documentos impresos y registros legibles por máquina desde 1992</p>

A4	<p>CERTIFICADO DE PATENTE DE INVENCION DE ADICION</p> <p>- Publicado de conformidad con el Decreto Ley No 68 de 14 de mayo de 1983, Art.19</p>	<p>- Primer y único nivel de publicación</p> <p>-Se publican resúmenes en el boletín oficial; las copias de las descripciones de las invenciones quedan accesibles al público por Internet en el servidor de publicación OCPI.</p> <p>- Publicado desde 2006</p> <p>- Se utiliza una serie de numeración común a todos los certificados (A1, A2, A3, A4, A5, B6, B7)</p>	<p>-Utilizado en documentos impresos y registros legibles por máquina desde 1992</p>
A5	<p>CERTIFICADO DE AUTOR DE INVENCION (Convenio de reconocimiento mutuo)</p> <p>-Publicado de conformidad con el Decreto Ley No 68 de 14 de mayo de 1983, Art. 19</p>	<p>- Primer y único nivel de publicación</p> <p>-Se publican resúmenes en el boletín oficial; las copias de las descripciones de las invenciones quedan accesibles al público por Internet en el servidor de publicación OCPI.</p> <p>- Publicado desde 2006</p> <p>- Se utiliza una serie de numeración común a todos los certificados (A1, A2, A3, A4, A5, B6, B7)</p>	<p>-Utilizado en documentos impresos y registros legibles por máquina desde 1993</p>
A6	<p>SOLICITUD DE CERTIFICADO DE AUTOR DE INVENCION</p> <p>-Publicado de conformidad con el Decreto Ley No 160 de 1995, sobre facilitación de presentación y modificación de solicitudes de patentes para productos químicos agrícolas y farmacéuticos, Art. 4</p>	<p>-Primer nivel de publicación</p> <p>-Se publican resúmenes en el boletín oficial; las copias de las descripciones de las invenciones quedan accesibles al público por Internet en el servidor de publicación de la OCPI.</p> <p>- Publicado desde 2007</p> <p>-Se utiliza el número de solicitud como número de publicación</p>	<p>-Utilizado en documentos impresos y registros legibles por máquina desde el segundo semestre de 2007</p>
A7	<p>SOLICITUD DE CERTIFICADO DE PATENTE DE INVENCION</p> <p>-Publicado de conformidad con el Decreto Ley No 160 de 1995, Art. 4</p>	<p>- Primer nivel de publicación</p> <p>-Se publican resúmenes en el boletín oficial; las copias de las descripciones quedan accesibles al público por Internet en el servidor de publicación de la OCPI</p> <p>-Publicada desde 2007</p> <p>-Se utiliza el número de solicitud como número de publicación</p>	<p>-Utilizado en documentos impresos y registros legibles por máquina desde el segundo semestre de 2007</p>
A7	<p>SOLICITUD DE PATENTE DE INVENCION</p> <p>-Publicado de conformidad con el Decreto Ley No 290 de 20 de noviembre de 2011, Art. 33</p>	<p>- Primer nivel de publicación</p> <p>- Se publican resúmenes en el boletín oficial; las copias de las descripciones quedan accesibles al público por Internet en el servidor de publicación de la OCPI</p> <p>-Se utiliza el número de solicitud como número de publicación</p>	<p>-Utilizado en documentos legibles por máquina desde la entrada en vigor del presente decreto ley, 2 de abril de 2012</p>
B1	<p>CERTIFICADO DE PATENTE DE INVENCION</p> <p>-Publicado de conformidad con el Decreto Ley No 290 de 20 de noviembre de 2011, Art. 6.4</p>	<p>-Segundo nivel de publicación</p> <p>-Se publican resúmenes en el boletín oficial; las copias de las descripciones quedan accesibles al público por Internet en el servidor de publicación de la OCPI</p>	<p>-Utilizado en documentos legibles por máquina desde la entrada en vigor del presente decreto ley, 2 de abril de 2012</p>

		-Se utiliza una serie de numeración común a todos los certificados (A1, A2, A3, A4, A5, B6, B7, B1)	
B6	CERTIFICADO DE AUTOR DE INVENCION-Publicado de conformidad con el Decreto Ley No 160 de 1995, Art. 4	-Segundo nivel de publicación -Se publican resúmenes en el boletín oficial; las copias de las descripciones quedan accesibles al público por Internet en el servidor de publicación OCPI -Publicada desde 2007 -Se utiliza una serie de numeración común a todos los certificados (A1, A2, A3, A4, A5, B6, B7)	-Utilizado en documentos impresos y registros legibles por maquina desde el segundo semestre de 2007
B7	CERTIFICADO DE PATENTE DE INVENCION- Publicado de conformidad con el Decreto Ley No 160 de 1995, Art. 4	-Segundo nivel de publicación - Se publican resúmenes en el boletín oficial; las copias de las descripciones quedan accesibles al público por Internet en el servidor de publicación OCPI- Publicada desde 2007- Se utiliza una serie de numeración común a todos los certificados (A1, A2, A3, A4, A5, B6, B7)	-Utilizado en documentos impresos y registros legibles por maquina desde el segundo semestre de 2007
S1	CERTIFICADO DE AUTOR DE MODELO INDUSTRIAL-Publicado de conformidad con el Decreto Ley No 68 de 14 de mayo de 1983, Art. 19	-Primer nivel de publicación - Se publican los datos bibliográficos y los dibujos en el boletín oficial y están accesibles al público por Internet en el servidor de la OCPI.- Publicado desde 2010- Se utiliza una serie de numeración común a todos los certificados de patente de modelo industrial S1 y S2	-Utilizado en documentos impresos y registros legibles por máquina desde el segundo semestre de 2007
S2	CERTIFICADO DE PATENTE DE MODELO INDUSTRIAL -Publicado de conformidad con el Decreto Ley No 68 de 14 de mayo de 1983, Art. 19	-Primer nivel de publicación - Se publican los datos bibliográficos y los dibujos en el boletín oficial y están accesibles al público por Internet en el servidor de la OCPI.- Publicado desde 2010- Se utiliza una serie de numeración común a todos los certificados de patente de modelo industrial S1 y S2	-Utilizado en documentos impresos y registros legibles por máquina desde el segundo semestre de 2007
S3	SOLICITUD DE REGISTRO DE DIBUJO INDUSTRIAL-Publicado de conformidad con el Decreto Ley No 290 de 20 de noviembre de 2011, Art. 101.1	-Primer nivel de publicación - Se utiliza el número de solicitud como número de publicación- Se publican los datos bibliográficos y los dibujos en el boletín oficial y están accesibles al público por Internet en el servidor de la OCPI.	-Utilizado en documentos legibles por máquina desde la entrada en vigor del presente decreto ley, 2 de abril de 2012
S4	SOLICITUD DE REGISTRO DE MODELO INDUSTRIAL-Publicado de conformidad con el Decreto Ley No 290 de 20 de noviembre de 2011, Art. 101.1	-Primer nivel de publicación - Se utiliza el número de solicitud como número de publicación- Se publican los datos bibliográficos y los dibujos en el boletín oficial y están accesibles al público por Internet en el servidor de la OCPI.	-Utilizado en documentos legibles por máquina desde la entrada en vigor del presente decreto ley, 2 de abril de 2012

S5	CERTIFICADO DE REGISTRO DE DIBUJO INDUSTRIAL -Publicado de conformidad con el Decreto Ley 290 de 20 de noviembre de 2011, Art. 6.4	-Segundo nivel de publicación -Se publican los datos bibliográficos y los dibujos en el boletín oficial y están accesibles al público por Internet en el servidor de la OCPI. - Se utiliza una serie de numeración común a todos los certificados de patente de modelo industrial S1, S2, S5 y S6	Utilizado en documentos legibles por máquina, desde la entrada en vigor del presente decreto ley, 2 de abril de 2012
S6	CERTIFICADO DE REGISTRO DE MODELO INDUSTRIAL -Publicado de conformidad con el Decreto Ley 290 de 20 de noviembre de 2011, Art. 6.4	-Segundo nivel de publicación -Se publican los datos bibliográficos y los dibujos en el boletín oficial y están accesibles al público por Internet en el servidor de la OCPI. -Se utiliza una serie de numeración común a todos los certificados de patente de modelo industrial S1, S2, S5 y S6	Utilizado en documentos legibles por máquina, desde la entrada en vigor del presente decreto ley, 2 de abril de 2012
U	SOLICITUD DE REGISTRO DE MODELO DE UTILIDAD-Publicado de conformidad con el Decreto Ley No 290 de 20 de noviembre de 2011, Art. 77	-Primer nivel de publicación -Se utiliza el número de solicitud como número de publicación -Se publican resúmenes en el boletín oficial; las copias de las descripciones quedan accesibles al público por Internet en el servidor de publicación de la OCPI	Utilizado en documentos legibles por máquina, desde la entrada en vigor del presente decreto ley, 2 de abril de 2012
Y	CERTIFICADO DE REGISTRO DE MODELO DE UTILIDAD-Publicado de conformidad con el Decreto Ley No 290 de 20 de noviembre de 2011, Art. 6.4	-Segundo nivel de publicación- La serie de numeración empleada (700000), comenzando por 700001- Se publican resúmenes en el boletín oficial; las copias de las descripciones quedan accesibles al público por Internet en el servidor de publicación de la OCPI	Utilizado en documentos legibles por máquina, desde la entrada en vigor del presente decreto ley, 2 de abril de 2012
E	SOLICITUD DE REGISTRO DE ESQUEMA DE TRAZADO DE CIRCUITOS INTEGRADOS- Publicado de conformidad con el Decreto Ley No 292 de 20 de noviembre de 2011, Art. 24	-Primer nivel de publicación- Se utiliza el número de solicitud como número de publicación- Se publica la solicitud de registro en el boletín oficial que está accesible al público por Internet en el servidor de publicación de la OCPI	Utilizado en documentos legibles por máquina, desde la entrada en vigor del presente decreto ley, 2 de abril de 2012
F	CERTIFICADO DE REGISTRO DE ESQUEMA DE TRAZADO DE CIRCUITOS INTEGRADOS- Publicado de conformidad con el Decreto Ley 292 de 20 de noviembre de 2011, Art. 28	-Segundo nivel de publicación - La serie de numeración empleada (100000), comenzando por 100001- Se publica el registro concedido en el boletín oficial que está accesible al público por Internet en el servidor de publicación de la OCPI	Utilizado en documentos legibles por máquina desde la entrada en vigor del presente decreto ley, 2 de abril de 2012

Año CXI

Boletín Oficial N°300

Sin código	SOLICITUD DE OBTENCIÓN VEGETAL -Publicado de conformidad con el Decreto Ley 291 de 20 de noviembre de 2011, Art. 36(Solicitud de Obtención Vegetal, sistema sui generis)	-Primer nivel de publicación-Se utiliza el número de solicitud como número de publicación-Se publica la solicitud en el boletín oficial que está accesible al público por Internet en el servidor de publicación de la OCPI	Utilizado en documentos legibles por máquina desde la entrada en vigor del presente decreto ley, 2 de abril de 2012
Sin código	CERTIFICADO DE OBTENCIÓN VEGETAL -Publicado de conformidad con el Decreto Ley 291 de 20 de noviembre de 2011, Art. 52.4(Solicitud de Obtención Vegetal, sistema sui generis)	-Segundo nivel de publicación-La serie de numeración empleada es (300000), comenzando por 300001 -Se publica la concesión en el boletín oficial que está accesible al público por Internet en el servidor de publicación de la OCPI	Utilizado en documentos legibles por máquina desde la entrada en vigor del presente decreto ley, 2 de abril de 2012

Solicitudes de Patente de Invención

- (12)- Solicitud de Patente de Invención
(13)- A7
(21)- 2006-0128
(22)- 2004.12.17
(30)- 2003.12.18 ES P200302998
(85)- 2006.06.19
(86)- 2004.12.17 PCT/ES04/000562
(87)- 2005.06.30 WO/2005/058476
(51)- B 01J 13/16
(54)- PROCESO DEL MULTI-MOCROENCAPSULACIÓN CONTINUO PARA LA MEJORA DE LA ESTABILIDAD Y ALMACENAMIENTO DE INGREDIENTES BIOLÓGICAMENTE ACTIVOS
(57)- La presente invención se refiere a microcápsulas y proceso continuo de microencapsulación agua en aceite en agua mediante una polimerización in-situ a interfacial de la emulsión. La formulación comprende una fase acuosa continua teniendo una dispersión de microcápsulas que contienen gotas de aceite, y en donde en el interior de cada gota de fase aceite-opcionalmente conteniendo materiales solubles en aceite, existe una dispersión de agua, o extracto acuoso o material dispersable en agua o material soluble en agua. Las gotas de aceite son encapsuladas con un material polimerizable de origen natural. Tales microcápsulas son adecuadas para procesos de secado por spray (spray-dry), para ser usadas como un polvo seco, liofilizadas, polvo autoemulsionable, gel, crema y cualquier forma líquida. Los compuestos activos incluidos en las microcápsulas son beneficiosos para la salud a otros fines biológicos. Tales formulaciones demuestran ser adecuadas para su incorporación en cualquier clase de alimentos, especialmente para la producción de nutracéuticos, así como productos cosméticos (con cremas rejuvenecedoras, antiarrugas, geles, consumibles de baño y ducha y en sprays). Las preparaciones son adecuadas para estabilizar compuestos añadidos a los alimentos, medios de cultivo de microbios y nutracéuticos, en especial, aquellos que son fácilmente degradables u oxidables.
(71)(73)- GAT FORMULATION GMBH [AT/AT], con domicilio legal en Gewerbezone 1, A-Ebenfurth 2490, AT
(72)- Casaña Giner, Víctor, AT; Gimeno Sierra, Miguel, AT; Gimeno Sierra, Bárbara, AT y Moser, Martha, AT
(74)- Portillo de Juan, Ingrid del, CU
-

- (12)- Solicitud de Patente de Invención
(13)- A7
(21)- 2011-0081
(22)- 2011.04.08
(51)- A 23K 1/08, 1/14, C 12N 1/20
(54)- OBTENCIÓN DE UN ADITIVO RICO EN LACTOBACILOS Y LEVADURAS PARA LA PRODUCCIÓN Y MEJOR UTILIZACIÓN DE ALIMENTO ANIMAL
(57)- El objetivo de la invención es un procedimiento biotecnológico sencillo relacionado con la alimentación animal donde se muestra la factibilidad de emplear materias primas locales para obtener un probiótico rico en bacterias ácido lácticas (BAL) y levaduras capaces de establecerse y activarse en nichos naturales o cultivarse como inóculos, con un poder metabiótico benéfico al modificar el medio donde se desarrollan y pueden ser utilizados por plantas, animales, humanos o en tratamiento de residuales agroindustriales. El procedimiento consiste en suministrar a los microorganismos inoculantes una fuente de carbohidratos de fácil fermentación, urea, péptido y aminoácidos contenidos en harinas proteicas, minerales y agua. El producto obtenido es un activador que estimula la producción de ácidos orgánicos, disminuye el pH, incrementa la proteína, aumenta la digestibilidad de la materia seca y orgánica, eleva el sistema inmune animal, limita las diarreas en animales, lo que mejora el estado de salud y comportamiento productivo de los mismos.
(71)- (73)- INSTITUTO DE CIENCIA ANIMAL, con domicilio legal en Carretera Central km 47½, San José de Las Lajas, La Habana, CU
(72)- Elías Iglesias, Arabel, CU y Herrera Padrán, Félix Rafael, CU
(74)- Machado Fiallo, Yenia, CU
-

- (12)- Solicitud de Patente de Invención
(13)- A7
(21)- 2011-0083
(22)- 2009.10.13
(30)- 2008.10.14 US 61/105,189
(85)- 2011.04.14
(86)- 2009.10.13 PCT/GB2009/051363
(87)- 2010.04.22 WO 2010/043893 A

Solicitudes de Patente de Invención

- (51)- C 07D 471/00
- (54)- COMPUESTOS HETEROAROMÁTICOS ESPIROCÍCLICOS FUSIONADOS PARA EL TRATAMIENTO DE INFECCIONES BACTERIANAS
- (57)- La presente invención se refiere a compuestos de Fórmula (I):

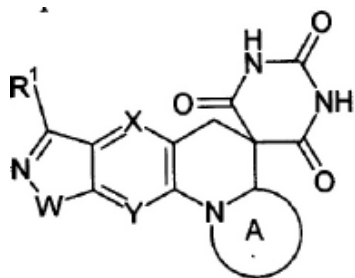

Fórmula (I)

a sales farmacéuticamente aceptables de estos, a métodos de utilización de estos para tratar infecciones bacterianas y a métodos para su preparación.

- (71)- (73)- ASTRAZENECA AB, con domicilio legal en SE-151 85 Södertälje, Sweden, SE
- (72)- Barvian, Kevin, US; Basarab, Gregory Steven, US; Gowravaram, Madhusudhan Reddy, US; Hauck, Sheila Irene, US y Zhou, Fei, US
- (74)- Ruiz Sotolongo, María Lourdes, CU

(12)- Solicitud de Patente de Invención

(13)- A7

(21)- 2011-0097

(22)- 2011.04.27

(51)- C 08B 37/08

(54)- PROCEDIMIENTO PARA LA DESMINERALIZACIÓN DE EXOSQUELETOS DE ORGANISMOS INVERTEBRADOS, MEDIANTE EL TRATAMIENTO CON DIÓXIDO DE CARBONO Y RESINA INTERCAMBIADORA

(57)- El presente procedimiento se relaciona con la rama de química, y en particular con la desmineralización de exoesqueletos de organismos invertebrados para la obtención de derivados de la quitina. Esta invención tiene como objetivo la desmineralización de exoesqueletos de organismos invertebrados, en el proceso de obtención de derivados de la quitina. El procedimiento se basa en la carbonatación de los carbonatos (fundamentalmente CaCO₃), presentes en exoesqueletos de organismos invertebrados, en presencia de intercambiador catiónico, y un flujo de CO₂ constante. Esta invención es aplicable a la obtención de derivados de la quitina y de otros compuestos orgánicos que contengan carbonatos como impureza.

(71)- (73)- INSTITUTO NACIONAL DE CIENCIAS AGRÍCOLAS (INCA), con domicilio legal en carretera a Tapaste kilómetro 3 1/2, 32700, San José de las Lajas, Mayabeque, CU

(72)- Ramírez Arrebato, Miguel Ángel, CU; Rodríguez Pedroso, Aida Tania, CU; Peniche Covas, Carlos Andrés, CU; Alfonso Hernández, Luis Máximo, CU; Suárez Muñoz, Margaret, CU; González Hernández, Patricia, CU; Melián Rodríguez, Clara María, CU; Fagundo Castillo, Juan Reynerio, CU y Herrera Martínez, Irminia de Jesús, CU

(74)- Marrero Chapman, Oraima, CU

(12)- Solicitud de Patente de Invención

(13)- A7

(21)- 2011-0121

(22)- 2009.11.20

(30)- 2008.11.26 US 61/118 053

(85)- 2011.05.26

(86)- 2009.11.20 PCT/IB2009/055232

(87)- 2010.06.03 WO 2010/061329 A

(51)- C 07D 487/08, A 61P 35/00

(54)- 3-AMINOCICLOPENTANOCARBOXAMIDAS

(57)- Se provee un compuesto de la Fórmula I(a) o I(b):

Solicitudes de Patente de Invención

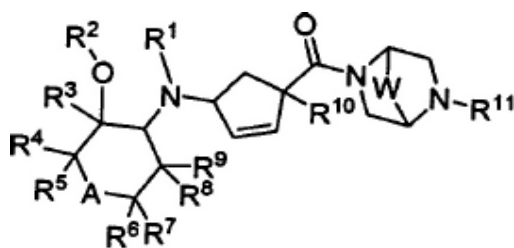

I(a)

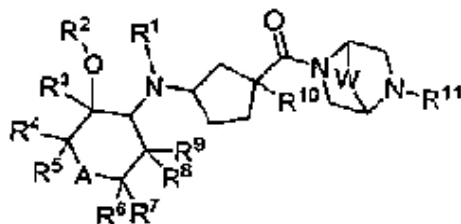

I(b)

o una sal de éste farmacéuticamente aceptable, en donde varios sustituyentes se definen en la presente.

- (71)- (73)- PFIZER INC., con domicilio legal en 235 East 42 nd Street, New York, NY 10017, US
 (72)- Devraj, Rajesh Venkateswaran, US; Huang, Wei, US; Hughes, Robert Owen, US; Rogier, Jr Donald Joseph, US; Trujillo, John Isidro, US y Turner, Steve Ronald, US
 (74)- Ruiz Sotolongo, María Lourdes, CU

(12)- Solicitud de Patente de Invención

(13)- A7

(21)- 2011-0181

(22)- 2011.09.30

(51)- C 07K 7/00

(54)- SECUENCIAS DE AMINOÁCIDOS PARA EL CONTROL DE PATÓGENOS

(57)- La presente invención se relaciona con péptidos antimicrobianos, aislados y purificados a partir de extractos de branquias de tilapia (*Oreochromis niloticus*). Dichos péptidos pueden ser producidos por síntesis química o en sistemas de expresión heterólogos, como bacterias y levaduras, por técnicas convencionales de biología molecular. Estos péptidos muestran actividad antimicrobiana contra diversos organismos, entre ellos, bacterias Gram positivas, bacterias Gram negativas, hongos y virus. La invención también incluye composiciones para el control de agentes patógenos que comprenden estos péptidos antimicrobianos. El empleo de dichos péptidos en preparaciones vacunales, como adyuvante molecular, es también parte de la invención.

(71)- (73)- CENTRO DE INGENIERÍA GENÉTICA Y BIOTECNOLOGÍA, con domicilio legal en avenida 31 entre 158 y 190, 11600, Playa, La Habana, CU

(72)- Acosta Alba, Jannel, CU y Estrada García, Mario Pablo, CU

(74)- González Blanco, Sonia, CU

(12)- Solicitud de Patente de Invención

(13)- A7

(21)- 2012-0030

(22)- 2011.07.13

(30)- 2010.07.23 EP PCTEP10/060718; 2010.07.13 US 61/363,702; 2011.01.12 US 61/432,058 y 2011.01.21 US 61/435,088

(85)- 2012.02.23

(86)- 2011.07.13 PCT/CN2011/077119

(87)- 2012.01.19 WO 2012/006953

(51)- A 61K 31/5377, 31/553, A 61P 25/00, 9/00, C 07D 265/30, 417/12, 471/04

Solicitudes de Patente de Invención

- (54)**- DERIVADOS DE OXAZINA Y SU USO EN EL TRATAMIENTO DE LOS TRASTORNOS NEUROLÓGICOS
(57)- Se dan a conocer derivados de oxazina de la fórmula (I):

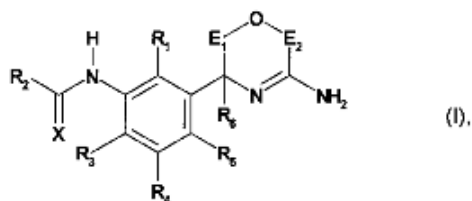

los cuales tienen una actividad inhibidora de BACE, en donde todas las variables son como se definen en la memoria descriptiva, en forma libre o en forma de sal, sus métodos de preparación, su uso médico y medicamentos que los comprenden.

- (71)**- **(73)**- NOVARTIS AG, con domicilio legal en Lichtstrasse 35, CH-4056 Basel, CH
(72)- Badiger, Sangamesh, IN; Chebrolu, Murali, IN; Frederiksen, Mathias, CH; Holzer, Philipp, CH; Hurth, Konstanze, CH; Li, Lei, CN; Liu, Hui, CN; Lueoend, Rainer Martin, CH; Machauer, Rainer, CH; Moebitz, Henrik, CH; Neumann, Ulf, CH; Ramos, Rita, CH; Rueeger, Heinrich, CH; Schaefer, Michael, CH; Tintelnot-Blomley, Marina, CH; Veenstra, Siem Jacob, CH; Voegtle, Markus, CH y Xiong, Xin, CN
(74)- Ruiz Sotolongo, María Lourdes, CU

- (12)**- Solicitud de Patente de Invención
(13)- A7
(21)- 2012-0071
(22)- 2010.10.29
(30)- 2009.11.10 US 61/259,823
(85)- 2012.05.03
(86)- 2010.10.29 PCT/IB2010/054908
(87)- 2011.05.19 WO 2011/058474
(51)- C 07D 471/10
(54)- INHIBIDORES DE N1-PIRAZOLOESPIROCETONA ACETIL-COA CARBOXILASA
(57)- La invención proporciona un compuesto de Fórmula (1):

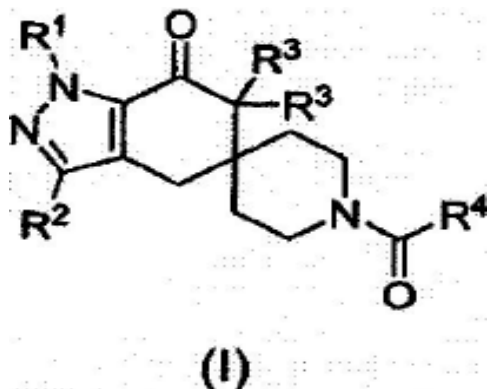

o una sal farmacéuticamente aceptable del compuesto, en la que R1, R2, R3 y R4 son como se describen en el presente documento; composiciones farmacéuticas del mismo; y el uso del mismo en el tratamiento de enfermedades, afecciones o trastornos modulados por la inhibición de una(s) enzima(s) acetil-CoA carboxilasa(s) en un animal.

- (71)**- **(73)**- PFIZER INC., con domicilio legal en 235 East 42 nd Street, New York, NY 10017, US
(72)- Bagley, Scott William, US; Griffith, David Andrew, US y Kung, Daniel Wei-Shung, US
(74)- Ruiz Sotolongo, María Lourdes, CU

- (12)**- Solicitud de Patente de Invención
(13)- A7
(21)- 2012-0079

Solicitudes de Patente de Invención

- (71)- (73)-** Arumugan, Rajendra Babu, con domicilio en No. 77A, P.T.Rajan Salai, K.K.Nagar, Chennai 600 078, IN y Kannappan, Chettiar, con domicilio en 3 Anson Road, #06-01 Springleaf Tower, Singapur, 079909, SG
- (72)-** Arumugan, Rajendra Babu, IN y Kannappan, Chettiar, SG
- (74)-** Ruiz Sotolongo, María Lourdes, CU
-

(12)- Solicitud de Patente de Invención

(13)- A7

(21)- 2012-0145

(22)- 2011.03.28

(30)- 2010.03.31 DE 10 2010 003 494.0

(85)- 2012.09.28

(86)- 2011.03.28 PCT/EP2011/054737

(87)- 2011.10.06 WO 2011/120925

(51)- A 61K 9/08

(54)- FORMA FARMACEÚTICA PARENTERAL, QUE LIBERA INHIBIDORES DE AROMATASA Y GESTÁGENOS PARA EL TRATAMIENTO DE ENDOMETRIOSIS

(57)- El contenido de la presente invención para el tratamiento de endometriosis consiste en proporcionar una forma farmacéutica parenteral (sistema de administración) para la liberación controlada de un inhibidor de aromatasa (AI) con una tasa de liberación diaria, que no induce una estimulación de los ovarios por reacoplamiento negativo del eje hipófisis ovario (que provocaría una secreción de gonadotropinas y estimulación del crecimiento folicular ovárico), y de un gestágeno con una tasa de liberación diaria inferior a la dosis inhibidora de la ovulación, que pone a disposición una acción anticonceptiva sobre la base de acciones locales (por ejemplo, reducción y espesamiento de la mucosa cervical, para impedir que suban los espermatozoides, efectos sobre el endometrio y sobre la motilidad de las trompas, a fin de evitar la implantación y el transporte de óvulos).

(71)- (73)- BAYER INTELLECTUAL PROPERTY GMBH, con domicilio legal en Alfred-Nobel-Str. 10, 40789 Monheim, DE

(72)- Talling, Christine, FI; Jukarainen, Harri, FI; Pakkalin, Arto, FI; Knauthe, Rudolf, DE; Schmitz, Heinz, DE y Korolainen, Henriika, FI

(74)- Ruiz Sotolongo, María Lourdes, CU

(12)- Solicitud de Patente de Invención

(13)- A7

(21)- 2012-0170

(22)- 2011.06.15

(30)- 2010.06.16 US 61/355,491

(85)- 2012.12.14

(86)- 2011.06.15 PCT/US2011/0400585

(87)- 2011.12.22 WO 2011/159839

(51)- C 07D 213/70, 401/04, A 61K 31/44, A 61P 9/12

(54)- COMPUESTOS, COMPOSICIONES DE TIOACETATO Y MÉTODOS DE USO

(57)- Se describen aquí compuestos útiles en la modulación de los niveles de ácido úrico en la sangre, formulaciones que lo contienen y métodos para utilizarlos. En algunas realizaciones, los compuestos descritos aquí se utilizan en el tratamiento o prevención de trastornos relacionados con niveles aberrantes de ácido úrico.

(71)- (73)- ARDEA BIOSCIENCES, INC, con domicilio legal en 4939 Directors Place, San Diego, California 92121, US

(72)- Ouk, Samedy, US; Vernier, Jean-Michel, US; Gunic, Esmir, US y Chen, Chixu, US

(74)- Ruiz Sotolongo, María Lourdes, CU

(12)- Solicitud de Patente de Invención

(13)- A7

(21)- 2012-0171

(22)- 2011.06.14

(30)- 2010.06.16 EP 10 166 149.4 y 2011.05.23 EP 11 167 139.2

(85)- 2012.12.14

(86)- 2011.06.14 PCT/EP2011/059806

Solicitudes de Patente de Invención

- (87)- 2011.12.22 WO 2011/157688
(51)- C 07D 471/04
(54)- TRIAZOLOPIRIDINAS SUSTITUIDAS
(57)- Compuestos de triazolopiridina sustituida de la fórmula general (I) donde R¹, R², R³, R⁴ y R⁵ tienen los valores que se definen en la descripción y en las reivindicaciones. Métodos para preparar dichos compuestos. Composiciones y combinaciones farmacéuticas que comprenden dichos compuestos. Uso de dichos compuestos para preparar una composición farmacéutica para el tratamiento o la profilaxis de una enfermedad. Compuestos intermediarios útiles para preparar dichos compuestos.

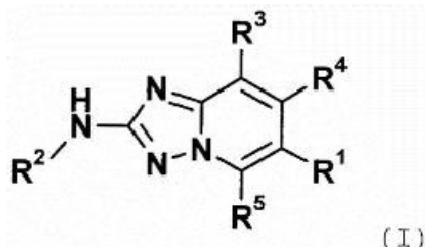

- (71)- (73)- BAYER INTELLECTUAL PROPERTY GMBH, con domicilio legal en Alfred-Nobel-Str. 10, 40789 Monheim, DE
(72)- Schulze, Volker, DE; Kosemund, Dirk, DE; Shirok, Hartmut, DE; Bader, Benjamin, DE; Lienau, Philip, DE; Wengner, Antja Margret, DE; Briem, Hans, DE; Holton, Simon, DE; Siemeister, Gerhard, DE; Prechtel, Stefan, DE; Koppitz, Marcus, DE; Stöckigt, Detlef, DE y Prien, Olaf, DE
(74)- Ruiz Sotolongo, María Lourdes, CU
-

(12)- Solicitud de Patente de Invención

(13)- A7

(21)- 2012-0175

(22)- 2011.06.21

(30)- 2010.06.25 DE 10 2010 030 538.3

(85)- 2012.12.21

(86)- 2011.06.21 PCT/EP2011/060335

(87)- 2011.12.29 WO 2011/161101

(51)- A 61K 31/145, A 61P 5/30

(54)- DERIVADOS DE 6,7-DIHIDRO-5H-BENZO[7]ANULENOS, MÉTODOS PARA SU PREPARACIÓN, PREPARACIONES FARMACÉUTICAS QUE LOS CONTIENEN Y SU USO PARA LA PREPARACIÓN DE MEDICAMENTOS

(57)- Moduladores selectivos del receptor de estrógeno (SERM) y métodos para su preparación, su uso para el tratamiento y/o la prevención de enfermedades, así como su uso para preparar medicamentos para el tratamiento y/o la prevención de enfermedades, particularmente trastornos menstruales, osteoporosis, endometriosis, miomas, tumores hormonodependientes, terapia de sustitución hormonal y para la contracepción.

- (71)- (73)- BAYER INTELLECTUAL PROPERTY GMBH, con domicilio legal en Alfred-Nobel-Str. 10, 40789 Monheim, DE
(72)- Wintermantel, Tim, DE; Möller, Carsten, DE; Bothe, Ulrich, DE; Nubbemeyer, Reinhard, DE; Zorn, Ludwig, DE; Kosemund, Dirk, DE; Ter Laak, Antonius, DE; Bohlmann, Rolf, DE; Wortmann, Lars, DE y Bierer, Donald, DE
(74)- Ruiz Sotolongo, María Lourdes, CU
-

(12)- Solicitud de Patente de Invención

(13)- A7

(21)- 2012-0176

(22)- 2011.06.27

(30)- 2010.06.25 IN 1805/CHE/2010 y 2010.09.10 US 61/381,593

(85)- 2012.12.24

(86)- 2011.06.27 PCT/IN2011/000426

(87)- 2011.12.29 WO 2011/161699

(51)- A 61K 38/17, C 07K 14/705

(54)- COMPUESTOS MODULADORES DE INMUNOSUPRESIÓN

Solicitudes de Patente de Invención

- (57)-** La presente invención se refiere a compuestos inmunosupresores capaces de inhibir la trayectoria de señalización de muerte celular programada 1 (PD1). La presente invención además proporciona composiciones a base de péptidos para el tratamiento de cáncer o tratamiento de infecciones vía inmunopotenciación causada por inhibición de señalización inmunosupresora inducida por PD-1, o PD-L2 y terapias usando los mismos, sustratos inmunopotenciadores incluidos como el ingrediente activo. Además, la invención proporciona una aplicación de las composiciones que contienen las proporciones peptídicas para agentes preventivos y/o terapéuticos para el cáncer, metástasis de cáncer, inmunodeficiencia, una enfermedad infecciosa o similares y una aplicación de las porciones peptídicas como un agente de prueba o diagnóstico o un agente de investigación para tal enfermedad.
- (71)- (73)-** AURIGENE DISCOVERY TECHNOLOGIES LTD, con domicilio legal en 39-40 KIADB Industrial Area, Electronic City, Phase II, Hosur Road, Bangalore 560 100, IN
- (72)-** Sasikumar, Pottayil Govindan Nair, IN; Ramachandra, Muralidhara, IN; Vadlamani, Suresh Kumar, IN; Vemula, Koteswara Rao, IN; Satyam, Leena Khare, IN; Subbarao, Krishnaprasad, IN; Shrimali, Rajeev K, IN y Kandepu, Sreenivas, IN
- (74)-** Ruiz Sotolongo, María Lourdes, CU

(12)- Solicitud de Patente de Invención

(13)- A7

(21)- 2013-0004

(22)- 2011.07.04

(30)- 2010.07.06 US 61/361,585

(85)- 2013.01.04

(86)- 2011.07.04 PCT/GB2011/051256

(87)- 2012.01.12 WO 2012/004588

(51)- C 07D 413/06

(54)- AGENTES TERAPÉUTICOS 976

(57)- En la presente se describen compuestos azetidínicos de fórmula I, como los descritos en la presente, composiciones farmacéuticas que comprenden un compuesto azetidínico y un método para utilizar un compuesto azetidínico en el tratamiento o la profilaxis de una enfermedad o afección relacionada con una hormona concentradora de melanina.

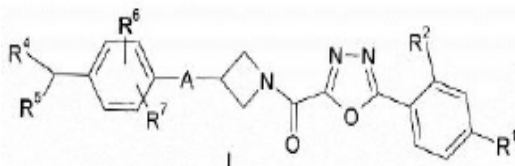

- (71)- (73)-** ASTRAZENECA AB, con domicilio legal en SE-151 85 Södertälje, SE
- (72)-** Bökman-Winiwarter, Susanne Doris Margit, SE; Fredenwall, Marlene, SE; Hogner, Anders Carl, SE; Johansson, Lars Anders Mikael, SE; Judkins, Robert Andrew, SE; Li, Lanna, GB; Löfberg, Björn Christian Ingvar, SE y Von Unge, Per Oskar Sverker, SE
- (74)-** Ruiz Sotolongo, María Lourdes, CU

(12)- Solicitud de Patente de Invención

(13)- A7

(21)- 2013-0010

(22)- 2011.07.13

(30)- 2010.07.16 US 61/364,923 y 2010.07.19 US 61/365,420

(85)- 2013.01.16

(86)- 2011.07.13 PCT/EP2011/061957

(87)- 2012.01.19 WO 2012/007505

(51)- A 01G 13/02, A 01N 25/10

(54)- MATERIAL COMPUESTO POLIMÉRICO CON FUNCIONALIDAD BIOCIDA

(57)- La presente invención se refiere a materiales compuestos poliméricos con funcionalidad biocida, a procedimientos de producción de tales materiales compuestos poliméricos y a su uso, en particular en agricultura.

Solicitudes de Patente de Invención

- (71)- (73)-** BAYER INNOVATION GMBH, con domicilio legal en Kaiser-Wilhem-Alle 20, 51373 Leverkusen, DE
(72)- Van Den Eynde, Koen, US; Dujardin, Ralf, DE; Norwig, Jochen, DE y Pudleiner, Heinz, DE
(74)- Ruiz Sotolongo, María Lourdes, CU
-
- (12)-** Solicitud de Patente de Invención
(13)- A7
(21)- 2013-0018
(22)- 2011.07.31
(30)- 2010.08.05 US 61/370,911
(85)- 2013.02.04
(86)- 2011.07.31 PCT/IL2011/000620
(87)- 2012.02.09 WO 2012/017428
(51)- A 01N 51/00, 53/00
(54)- MEZCLAS INSECTICIDAS SINÉRGICAS
(57)- La presente invención se refiere a mezclas insecticidas que comprenden a) un compuesto Piretroide, b) un compuesto Neonicotinoide y c) un compuesto de Benzoilfenilurea.
- (71)- (73)-** MAKHTESHIM CHEMICAL WORKS LTD., con domicilio legal en P.O.Box 60, 84100 Beer Sheva, Israel, IL
(72)- Dotan, Assaf, IL y Levi-Ruso, Ganit, IL
(74)- Ruiz Sotolongo, María Lourdes, CU
-
- (12)-** Solicitud de Patente de Invención
(13)- A7
(21)- 2013-0019
(22)- 2011.08.04
(30)- 2010.08.04 EP PCT/EP2010/004769
(85)- 2013.02.04
(86)- 2011.08.04 PCT/EP2011/063492
(87)- 2012.02.09 WO 2012/017058
(51)- C 07K 14/435
(54)- HORMONA FOLICULOESTIMULANTE HUMANA RECOMBINANTE, COMPOSICIÓN FARMACÉUTICA QUE LA COMPRENDE Y USO DE LA MISMA
(57)- Preparaciones que comprenden una FSH mejorada que puede estimular la liberación de esteroides sexuales en una concentración mucho menor que la FSH de uso habitual, que es una FSH urinaria o una FSH recombinante que se obtiene de células CHO, y que actúa de manera independiente de la señalización del AMPc. Estas preparaciones que comprenden una FSH mejorada pueden usarse en el tratamiento de la infertilidad.
- (71)- (73)-** GLYCOTOPE GMBH, con domicilio legal en Robert-Rössle-Str. 10, 13125, Berlín, DE
(72)- Goletz, Steffen, DE y Stöckl, Lars, DE
(74)- Ruiz Sotolongo, María Lourdes, CU
-
- (12)-** Solicitud de Patente de Invención
(13)- A7
(21)- 2013-0023
(22)- 2011.08.22
(30)- 2010.08.20 US 61/375,408
(85)- 2013.02.20
(86)- 2011.08.22 PCT/EP2011/064407
(87)- 2012.02.23 WO 2012/022814 A1
(51)- A 61K 39/395
(54)- ANTICUERPOS PARA EL RECEPTOR 3 DEL FACTOR DE CRECIMIENTO EPIDÉRMICO (HER3)
(57)- La presente invención se refiere a anticuerpos o fragmentos de los mismos que se dirigen a un epítipo conformacional de un receptor HER. En particular, la invención se refiere a anticuerpos o fragmentos de los mismos que se dirigen a un epítipo conformacional de un receptor HER3, y a composiciones y métodos de uso de los mismos.
- (71)- (73)-** NOVARTIS AG, con domicilio legal en Lichtstrasse 35, CH-4056 Basel, CH
(72)- Elis, Winfried, DE; Ettenberg, Seth, US; Garner, Andrew Paul, US; Haubst, Nicole, DE; Kunz, Chistian

Solicitudes de Patente de Invención

Carsten Silvestre, DE y Reisinger Sprague, Elizabeth Anne, US

(74)- Portillo de Juan, Ingrid del, CU

(12)- Solicitud de Patente de Invención

(13)- A7

(21)- 2013-0024

(22)- 2007.08.27

(30)- 2007.03.14 IT RM 2007000129

(85)- 2013.02.25

(86)- 2007.08.27 PCT/IB2007/053412

(87)- 2008.09.18 WO 2008/110876

(51)- C 11B 1/06, 1/10

(54)- PRODUCCIÓN DE ACEITE DE TABACO PARA USOS ENERGÉTICOS, INDUSTRIALES Y ALIMENTICIOS

(57)- La presente invención se refiere a un método para la producción de aceite de semillas de tabaco de ámbitos energéticos e industriales, tales como el aceite de combustión, el biodiésel y el aceite lubricante, y para los animales y la alimentación humana.

(71)- **(73)**- AEP ADVANCED ECOPOWER PATENTS S.A., con domicilio legal en Via Luini 12, CH-6600 Locarno, CH

(72)- Fogher, Corrado, IT

(74)- Portillo de Juan, Ingrid del, CU

(12)- Solicitud de Patente de Invención

(13)- A7

(21)- 2013-0026

(22)- 2011.08.26

(30)- 2010.08.31 JP 2010-194584

(85)- 2013.02.26

(86)- 2011.08.26 PCT/JP2011/069352

(87)- 2012.03.08 WO 2012/029672

(51)- A 01N 37/18, 47/40, A 61K 31/341, C 07C 233/05

(54)- AGENTE DE CONTROL DE PLAGAS

(57)- La presente invención se relaciona a derivados de amina cada uno representado por la fórmula química(I) (en donde Ar representa un grupo fenilo o los similares; R1 representa un átomo de hidrógeno o los similares; R2 representa un grupo alquilcarbonilo de C1-6 o los similares; R3 representa un grupo alquileo de C1-8 o los similares; y R4 representa un átomo de hidrógeno o los similares) y un agente de control de organismos nocivos que comprende por lo menos uno de los derivados. Se encuentra que el derivado de amina tiene una excelente actividad para el uso como un agente de control de plagas agrícolas y hortícolas.

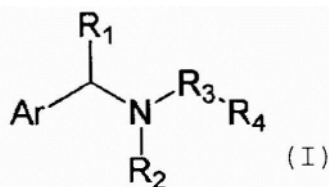

(71)- **(73)**- MEIJI SEIKA PHARMA CO., LTD., con domicilio legal en 4-16, Kyobashi 2-chome, Chuo-ku, Tokio 1048002, JP

(72)- Kagabu, Shinzo, JP; Mitomi, Masaaki, JP; Kitsuda, Shigeki, JP; Horikoshi, Ryo, JP; Nomura, Masahiro, JP y Onozaki, Yasumichi, JP

(74)- Ruiz Sotolongo, María Lourdes, CU

Solicitudes de Patente de Invención

- (12)- Solicitud de Patente de Invención
(13)- A7
(21)- 2013-0029
(22)- 2011.09.01
(30)- 2010.09.02 AT A 1476/2010
(85)- 2013.03.01
(86)- 2011.09.01 PCT/AT2011/000357
(87)- 2012.03.08 WO 2012/027767
(51)- C 07G 1/00
(54)- MÉTODO PARA LA PREPARACIÓN DE LIGNINA
(57)- Un método para la preparación de lignina a partir de material lignocelulósico por producción de pulpa con alcohol, en particular con un alcohol C1-4, agua y una base, en particular NaOH, a una temperatura menor de 100°C, en particular de 40°C a 90°C, en particular de 50° C a 70°C, caracterizado porque se usan 3 a 12 partes de base, en particular 4 a 10 partes de base, por 100 partes del material lignocelulósico seco a ser transformado en pulpa.
- (71)- (73)- ANNIKKI GMBH, con domicilio legal en Rankengasse 28a, A-8020 Graz, AT
(72)- Fackler, Karin, AT; Ters, Thomas, AT; Ertl, Ortwin, AT y Messner, Kurt, AT
(74)- Vázquez D´Alvaré, Dánice, CU
-

- (12)- Solicitud de Patente de Invención
(13)- A7
(21)- 2013-0031
(22)- 2011.09.02
(30)- 2010.09.06 DE 10 2010 040 299.0
(85)- 2013.03.06
(86)- 2011.09.02 PCT/EP2011/065204
(87)- 2012.03.15 WO 2012/031985
(51)- A 61K 9/70
(54)- SISTEMAS TERAPÉUTICOS TRANSDÉMICOS CON LÁMINA DE PROTECCIÓN (RELEASE LINER) INHIBIDORA DE LA CRISTALIZACIÓN
(57)- La invención se refiere a formulaciones farmacéuticas, en especial a sistemas terapéuticos transdérmicos, caracterizados porque en la superficie límite entre la lámina de protección desprendible (Release Liner) y la matriz con contenido de principios activos no recristaliza ningún principio activo. En el caso del principio activo, se trata de gestodeno o de un éster de gestodeno en el polímero de matriz sobresaturado y/o de etinilestradiol. La matriz está libre de solubilizantes, inhibidores de la cristalización y dispersantes.
- (71)- (73)- BAYER INTELLECTUAL PROPERTY GMBH, con domicilio legal en Alfred-Nobel-Str. 10, 40789, Monheim am Reim, DE
(72)- Bracht, Estefan, DE; Langguth, Thomas, DE y Terebesi, Ildiko, DE
(74)- Ruiz Sotolongo, María Lourdes, CU
-

- (12)- Solicitud de Patente de Invención
(13)- A7
(21)- 2013-0032
(22)- 2010.09.08
(85)- 2013.03.07
(86)- 2010.09.08 PCT/HR2010/000031
(87)- 2012.03.15 WO 2012/03236a1
(51)- C 10L 5/38, C 01B 3/08, C 10L 7/02
(54)- COMBUSTIBLE Y MEZCLA COMBUSTIBLE USADA COMO UN SUSTITUTO PARA COMBUSTIBLES FÓSILES EN PLANTAS DE ENERGÍA TERMOELÉCTRICA, HORNOS INDUSTRIALES Y DE CALENTAMIENTO CENTRAL
(57)- La presente invención describe una nueva mezcla combustible y combustible, la que durante la combustión libera energía 15 veces mayor que la de la lignita y 4-5 veces la del coque. La mezcla combustible consiste de las fases líquida y sólida, donde la fase sólida comprende: polvo de aluminio; al menos un M^X2 donde M^1 PUEDE SER CUALQUIER METAL EN ESTADO DE OXIDACIÓN +2, y X puede ser cualquier halógeno; M^2CO3 , donde M^2 puede ser cualquier metal bivalente; cloruro de cinc amoniaco, $SiO2$ en la forma de arena de cuarzo; y cal viva; mientras que la materia líquida comprende: al menos un ácido carboxílico de C1 a C6, o al menos un anhídrido de los ácidos carboxílicos mencionados, o al menos uno de sus éster o amida; metilcelulosa; y formaldehído, o su solución-formalina comercialmente accesible; y agua. El combustible se elabora cuando la mezcla combustible

Solicitudes de Patente de Invención

está encerrada herméticamente en un contenedor. La invención presenta además el métodos de producción de energía y el uso del combustible inventado.

- (71)- (73)-** COR BREVIS D.O.O, con domicilio legal en Bednjanska 12, HR-10000 Zagreb, HR
(72)- Cosic, Drago, HR
(74)- Ruiz Sotolongo, María Lourdes, CU

- (12)-** Solicitud de Patente de Invención
(13)- A7
(21)- 2013-0036
(22)- 2011.09.13
(30)- 2010.09.13 US 61/382.158
(85)- 2013.03.13
(86)- 2011.09.13 PCT/EP2011/065868
(87)- 2012.03.22 WO 2012/035023 A1
(51)- C 07D 413/04, 413/14, 417/14, 451/02, A 61K 31/53, A 61P 29/00
(54)- TRIAZINA-OXIDAZOLES
(57)- La invención se refiere a nuevos derivados de la fórmula(I), en donde los sustituyentes se definen en la especificación; también se refiere a procesos para la preparación de tales derivados; composiciones farmacéuticas que comprenden tales derivados; tales derivados como un medicamento; tales derivados para el tratamiento del dolor crónico.

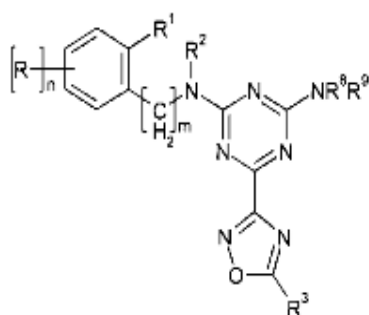

(I)

- (71)- (73)-** NOVARTIS AG, con domicilio legal en Lichtstrasse 35, CH-4056, Basel, CH
(72)- Barker, Oliver, GB; Bentley, Jonathan Mark, GB; Bock, Marck Gary, US; Cain , Thomas, GB; Chovatia, Praful, GB; Dod, Jennifer Ruth, GB; Eustache, Florence, GB; Gleave, Laura, GB; Hargrave, Jonathan, GB; Heifetz, Alexander, GB; Law, Richard, GB; Raoof, Ali, GB y Willows, David, GB
(74)- Ruiz Sotolongo, María Lourdes, CU

- (12)-** Solicitud de Patente de Invención
(13)- A7
(21)- 2013-0037
(22)- 2011.09.15
(30)- 2010.09.16 FR 1003683
(85)- 2013.03.14
(86)- 2011.09.15 PCT/FR2011/000502
(87)- 2012.03.22 WO 2012/035216
(51)- A 61K 31/551, A 61P 25/00, C 07D 291/08
(54)- NUEVOS DERIVADOS DIHIDROBENZOXATIAZEPINAS, SU PROCEDIMIENTO DE PREPARACIÓN Y LAS COMPOSICIONES FARMACÉUTICAS QUE LOS CONTIENEN
(57)- Compuestos de fórmula(I): en la que R¹ representa un átomo de hidrógeno, un grupo heterocíclico, ciano, alcoxicarbonilo, alquilsulfonilaminoalquilo o N-hidroxicarboximidamida. Medicamentos.

Solicitudes de Patente de Invención

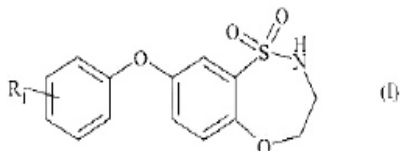

- (71)- (73)- LES LABORATOIRES SERVIER, con domicilio legal en 35 rue de Verdun, 92284 Suresnes Cedex, FR
(72)- Cordi, Alexis, FR; Desos, Patrice, FR; Danober, Laurence, FR y Lestage, Pierre, FR
(74)- Ruiz Sotolongo, María Lourdes, CU
-

(12)- Solicitud de Patente de Invención

(13)- A7

(21)- 2013-0039

(22)- 2011.09.16

(30)- 2010.09.17 US 61/384,047

(85)- 2013.03.18

(86)- 2011.09.16 PCT/EP2011/066123

(87)- 2012.03.22 WO/2012/035145

(51)- A 45C 13/18

(54)- CAJA A PRUEBA DE MANIPULACIÓN INDEBIDA

(57)- Una caja a prueba de manipulación indebida para un objeto genuino que comprende un espacio para alojar el objeto entre los elementos laminados primero y segundo que son capaces de unirse conjuntamente de forma permanente en al menos el área que rodea completamente de manera sustancial el espacio. Al menos uno de los elementos laminados primero y segundo comprende al menos un componente de seguridad que es invisible bajo la luz en el intervalo de longitud de onda visible. Este resumen no tiene la intención de definir invención descrita en esta memoria descriptiva ni tiene la intención de limitar de ninguna manera el alcance de la invención.

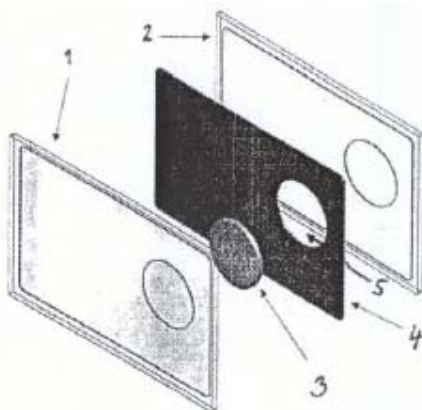

Fig. 1

- (71)- (73)- SICPA HOLDING SA, con domicilio legal en Av. de Florissant 41 CH-1008 Prilly, CH
(72)- Gremaud, Frédéric, CH; Schwab, Xabier, CH y Decoux, Eric, CH
(74)- Vázquez D´ Alvaré, Dánice, CU
-

(12)- Solicitud de Patente de Invención

(13)- A7

(21)- 2013-0043

(22)- 2011.09.23

(30)- 2010.09.24 EP 10010506.3

(85)- 2013.03.22

(86)- 2011.09.23 PCT/EP2011/066583

Solicitudes de Patente de Invención

(87)- 2012.03.29 WO/2012/038531

(51)- G 03G 5/20

(54)- DISPOSITIVO, SISTEMA Y MÉTODO PARA PRODUCIR UN EFECTO VISUAL INDUCIDO MAGNÉTICAMENTE

(57)- La invención se refiere a un dispositivo, a un sistema y a un método para producir efectos visuales inducidos magnéticamente en revestimientos, particularmente rasgos de seguridad o decorativos, que contienen partículas magnéticas orientables. El dispositivo comprende una unidad de impresión, un medio de orientación, un sistema de guiado del sustrato, y una unidad de fotocurado. La unidad de impresión está dispuesta para imprimir con la composición de revestimiento una imagen en un primer lado de un sustrato. El medio de orientación comprende un elemento generador de campo magnético para orientar las partículas magnéticas en la composición de revestimiento de la imagen impresa. El sistema de guiado del sustrato está dispuesto para poner en contacto y mantener en contacto el sustrato con el medio de orientación. La unidad de fotocurado irradia la imagen impresa en el sustrato para curar al menos parcialmente la composición de revestimiento de la imagen mientras que el sustrato todavía está en contacto con el medio de orientación. La unidad de fotocurado está configurada de manera que su emisión de energía de radiación térmica está limitada para no calentar el medio de orientación hasta una temperatura media T1 que supere 100°C.

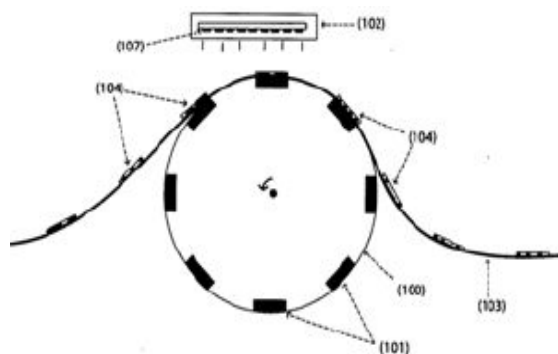

Fig. 1

(71)- **(73)**- SICPA HOLDING SA, con domicilio legal en Avenue de florissant 41 CH-1008 Prilly, CH

(72)- Degott, Pierre, CH; Despland, Claude- Alain, CH y Schmid, Mathieu, CH

(74)- Vázquez D´ Alvaré, Dánice, CU

(12)- Solicitud de Patente de Invención

(13)- A7

(21)- 2013-0048

(22)- 2011.09.29

(30)- 2011.09.29 IT TO2010A000794

(85)- 2013.03.28

(86)- 2011.09.29 PCT/IB2011/054294

(87)- 2012.04.05 WO 2012/042498

(51)- D 21B 1/02, 1/12

(54)- PROCESO MEJORADO PARA RECUPERAR AZÚCARES DE UNA CORRIENTE DE PRETRATAMIENTO DE BIOMASA LIGNOCELULÓSICA

(57)- Esta memoria descriptiva divulga un proceso mejorado para realizar la eliminación de azúcares a base de xilano C5 de la biomasa. El proceso mejorado implica una serie de empapamientos y lavados de la biomasa frente a realizar una etapa de empapamiento y de lavado.

(71)- **(73)**- BETA RENEWABLES S.P.A, con domicilio legal en Strada Ribrocca 11 I-15057 TORTONA, Alessandria, IT

(72)- Ottonello, Piero, IT; Ferrero, Simone, IT; Torre, Paolo, IT; Cherchi, Francesco, IT; De Faveri, Danilo, IT y Oriani, Luis, IT

(74)- Ruiz Sotolongo, María Lourdes, CU

(12)- Solicitud de Patente de Invención

(13)- A7

Solicitudes de Patente de Invención

- (21)- 2013-0049
- (22)- 2011.09.29
- (30)- 2010.09.29 IT TO2010A000792
- (85)- 2013.03.28
- (86)- 2011.09.29 PCT/IB2011/054293
- (87)- 2012.04.05 WO 2012/042497
- (51)- D 21B 1/02, 1/12, 1/36
- (54)- PROCESO MEJORADO PARA RECUPERAR AZÚCARES DE UNA CORRIENTE DE PRETRATAMIENTO DE BIOMASA LIGNOCELULÓSICA
- (57)- El proceso es para pretratar una materia prima de biomasa lignocelulósica y comprende: empapar una materia prima de biomasa lignocelulósica en que la biomasa empapada está presente como una mezcla con un líquido libre y en que el líquido libre comprende al menos un compuesto disuelto seleccionado del grupo que consiste en glucosa, xilosa y sus respectivos oligómeros, lavar la mezcla de la biomasa empapada y el líquido libre que contiene al menos un compuesto disuelto seleccionado del grupo que consiste en glucosa, xilosa y sus respectivos oligómeros está separado de la biomasa empapada para crear una biomasa lavada y al menos una corriente de líquido libre, que comprende la biomasa empapada para crear un líquido liberado, separar el líquido liberado de la biomasa empapada y conservar al menos una parte del líquido liberado separado de cualquier líquido libre.

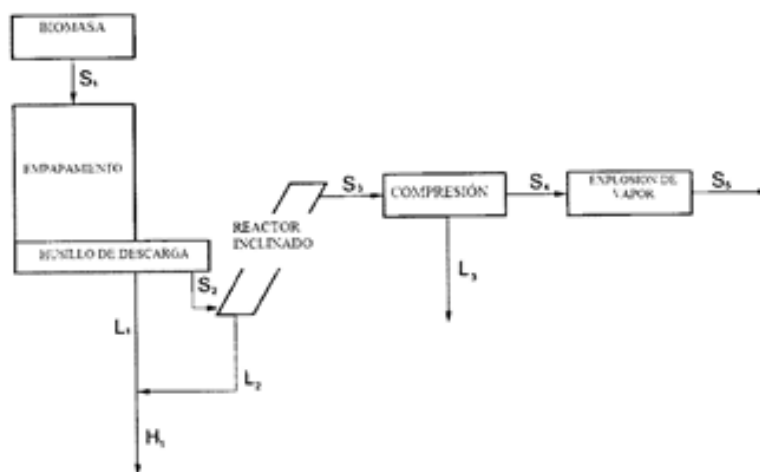

Fig.1

- (71)- (73)- BETA RENEWABLES S.P.A, con domicilio legal en Strada Ribrocca 11 I-15057 TORTONA, Alessandria, IT
- (72)- Ottonello, Piero, IT; Ferrero, Simone, IT; Torre, Paolo, IT; Cherchi, Francesco, IT y De Faveri, Danilo, IT
- (74)- Ruiz Sotolongo, María Lourdes, CU

Concedidas. Patentes de Invención

- (11)-** 23893
- (12)-** Certificado de Patente de Invención
- (13)-** B1
- (21)-** 2009-0108
- (22)-** 2007.12.12
- (30)-** 2006.12.14 GB 0624961.9 y 2007.03.15 GB 0705044.6
- (85)-** 2009.06.15
- (86)-** 2007.12.12 PCT/EP2007/010848
- (87)-** 2008.06.19 WO 2008/071405
- (51)-** C 07D 309/10, 311/20
- (54)-** COMPUESTOS DE PIRANDIONA, TIOPIRANDIONA Y CICLOHEXANOTRIONA QUE TIENEN PROPIEDADES HERBICIDAS, Y COMPOSICIONES QUE COMPRENDEN DICHS COMPUESTOS.
- (57)-** La presente invención está relacionada con la rama química y sus aplicaciones en la agricultura. Se describen dionas cíclicas y derivados de las mismas, procesos para su preparación y composiciones que comprenden esos compuestos, utilizados en el control de malezas, especialmente en cultivos de planta útiles o en la inhibición del crecimiento de las plantas. Los compuestos de pirandiona, tiopirandiona y ciclohexanotriona resultan adecuados para utilizar como herbicidas.
- (71)- (73)-** SYNGENTA PARTICIPATIONS AG, con domicilio legal en Schwarzwaldallee 215 CH-4058, Basel, CH y SYNGENTA LIMITED, con domicilio legal en Priestley Road, Surrey Research Park, Guildford, Surrey GU2, 7YH, Guildford, GB
- (72)-** Mathews, Christopher John, GB; Scutt, James Nicholas, GB; Govenkar, Mangala, IN y Muehlebach, Michel, CH
- (74)-** Vázquez D´ Alvaré, Dánice, CU

-
- (11)-** 23894
 - (12)-** Certificado de Patente de Invención
 - (13)-** B1
 - (21)-** 2010-0247
 - (22)-** 2010.12.16
 - (51)-** B 01J 49/00, C 02F 1/00, 1/04, 1/42, C 01G 51/00, 53/00, C 22B 3/14
 - (54)-** PROCEDIMIENTO PARA EL TRATAMIENTO DEL AGUA RESIDUAL DE LA DESTILACIÓN DEL LICOR PRODUCTO DE LA LIXIVIACIÓN AMONICAL DE LAS LATERITAS
 - (57)-** La presente invención se refiere a la tecnología de lixiviación carbonato-amoniaco de las lateritas. Más específicamente, la presente invención se relaciona con el tratamiento del agua residual de la Destilación del Licor Producto.
El problema que soluciona la presente invención, radica en la pérdida de Ni, Co y NH₃, contenidos en el agua residual de la destilación del licor producto de la lixiviación amoniaco de las lateritas, entre otros, a su elevado contenido de azufre, además de contaminación que produce su descarga al medio ambiente. Los métodos empleados hasta el presente, no resuelven totalmente el problema señalado.
La esencia de la presente invención consiste en que, el agua residual de la Destilación del Licor Producto, se mezcla con lechada de cal y se destila en presencia de una resina de intercambio iónico. En esto, se descomponen los compuestos amonio sulfurados contenidos en ella, a la vez que se produce una sorción cuantitativa de los metales Ni y Co y se libera el amoniaco, el cual es recuperado en el sistema de absorción instalado en la planta.

Concedidas. Patentes de Invención

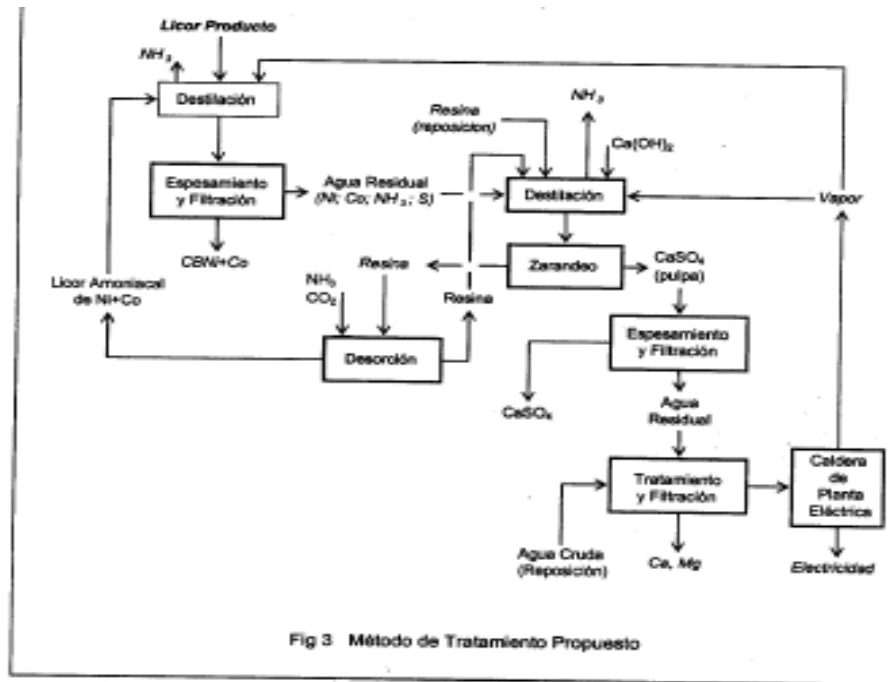

- (71)- (73)- UNIVERSIDAD DE LA HABANA, con domicilio legal en San Lázaro y L, La Habana 10400, La Habana, CU
- (72)- Samalea Martínez, Guillermo de Jesús, CU
- (74)- Vázquez D´Alvaré, Dánice, CU

- (11)- 23895
- (12)- Certificado de Patente de Invención
- (13)- B1
- (21)- 2010-0264
- (22)- 2010.12.28
- (51)- C 07K 16/22, A 61K 39/395
- (54)- ANTICUERPOS RECOMBINANTES CONTRA EL FACTOR DE CRECIMIENTO DEL ENDOTELIO VASCULAR (VEGF) OBTENIDOS MEDIANTE MUTAGÉNESIS DE REGIONES VARIABLES
- (57)- La presente invención revela anticuerpos recombinantes humanos que reconocen el Factor de Crecimiento del Endotelio Vascular-A (VEGF-A) humano, bloquean su interacción con el receptor VEGFR2, e interfieren con sus efectos proliferativos in vitro y pro-angiogénicos in vivo. Estos anticuerpos identifican un epítopo en el VEGF-A humano diferente a cualquier otro reportado antes y se obtuvieron combinando una misma región variable de cadena ligera de inmunoglobulinas, con otras tres de cadena pesada. Los anticuerpos se obtuvieron mediante mutagénesis de regiones variables de inmunoglobulinas humanas, y pueden emplearse para la inmunoterapia de entidades patológicas cuyo curso esté asociado al aumento de la vasculatura, tales como la degeneración macular asociada a la edad, el cáncer y otras.

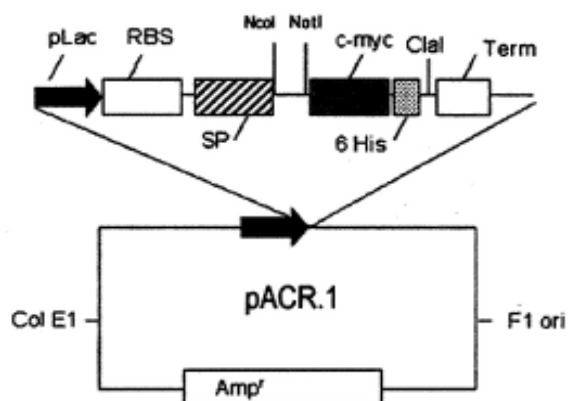

Concedidas. Patentes de Invención

- (71)- (73)-** CENTRO DE INGENIERÍA GENÉTICA Y BIOTECNOLOGÍA, con domicilio legal en avenida 31 entre 158 y 190, Cubanacán, 10600, Playa, La Habana, CU y BIOREC S.A., con domicilio legal en Cerrito 532, Oficina 802, C.P. 11.000, Montevideo, UY
- (72)-** Lamdan Ordás, Humberto, CU; Gavilondo Cowley, Jorge Víctor, CU; Ayala Ávila, Marta, CU; Muñoz Pozo, Yasmiana, CU; Pupo Meriño, Amaury, CU; Rojas Dorantes, Gertrudis, CU y Pérez Sánchez, Lincidio, CU
- (74)-** González Blanco, Sonia, CU
-

(11)- 23896

(12)- Certificado de Patente de Invención

(13)- B1

(21)- 2010-0056

(22)- 2010.04.01

(51)- C 12N 7/04, A 61K 39/00

(54)- MÉTODO PARA INHIBIR LA REPLICACIÓN DEL VIH EN CÉLULAS DE MAMÍFEROS

(57)- La presente invención describe un método para inhibir la replicación del virus de la inmunodeficiencia humana (VIH) mediante la modulación negativa o alteración del citoesqueleto, específicamente de proteínas que forman parte de los filamentos intermedios del citoesqueleto, más específicamente de las proteínas vimentina y/o queratina-10. La intervención sobre la estructura de estas proteínas causa una inhibición de la replicación del virus en células humanas. La invención se relaciona además con el uso de agentes, que comprenden péptidos y/o ARN de interferentes y/o compuestos lipídicos, y producen la modulación negativa o alteración del citoesqueleto celular, para prevenir o tratar la infección por el VIH. La invención proporciona medios y métodos para alterar la estructura del citoesqueleto/filamento de la célula, lo que interfiere con la infección por VIH de las células humanas y que puede incluso ser inhibida completamente. El citoesqueleto es alterado al reducir la cantidad de vimentina y/o queratina-10 (por ejemplo, por control transcripcional utilizando ARN interferentes) o mediante el uso de péptidos que alteran el citoesqueleto.

- (71)- (73)-** CENTRO DE INGENIERÍA GENÉTICA Y BIOTECNOLOGÍA, con domicilio legal en avenida 31 entre 158 y 190, Cubanacán, 10600, Playa, La Habana, CU

(72)- Fernández Ortega, Celia Berta, CU; Ramírez Suárez, Anna Caridys, CU; Casillas Casanova, Dionne, CU; Paneque Guerrero, Taimi Emelia, CU; Ubieta Gómez, Raimundo, CU; Dubed Echevarría, Marta, CU; Navea Leyva, Leonor Margarita, CU; Castellanos Serra, Lila Rosa, CU; Duarte Cano, Carlos Antonio, CU; Falcón Cama, Viviana, CU y Reyes Acosta, Osvaldo, CU

(74)- González Blanco, Sonia, CU

(11)- 23897

(12)- Certificado de Patente de Invención

(13)- B1

(21)- 2010-0113

(22)- 2010.05.31

(51)- A 61K 38/10, 39/00

(54)- PÉPTIDO PARA LA TERAPIA DEL CÁNCER

(57)- En la invención se describe la optimización de un péptido, proveniente de la secuencia HARIKPTFRRLKWKKYKGF, para incrementar la localización nuclear de la proteína COMMD1 y, de esa forma, aumentar el efecto antitumoral de dicho péptido. Por lo tanto, la presente invención revela un péptido para el tratamiento del cáncer mediante el incremento de la localización nuclear de la proteína COMMD1, lo cual se asocia con la disminución o bloqueo de la proliferación de la célula de cáncer.

- (71)- (73)-** CENTRO DE INGENIERÍA GENÉTICA Y BIOTECNOLOGÍA, con domicilio legal en avenida 31 entre 158 y 190, Cubanacán, 10600, Playa, La Habana, CU

(72)- Guerra Vallespi, Maribel, CU; Fernández Masó, Julio Raúl, CU; Musacchio Lasa, Alexis, CU; Gil Valdés, Jeovanis, CU; Reyes Acosta, Osvaldo, CU y Oliva Argüelles, Brizaida Maylin, CU

(74)- González Blanco, Sonia, CU



Estados legales Invenciones

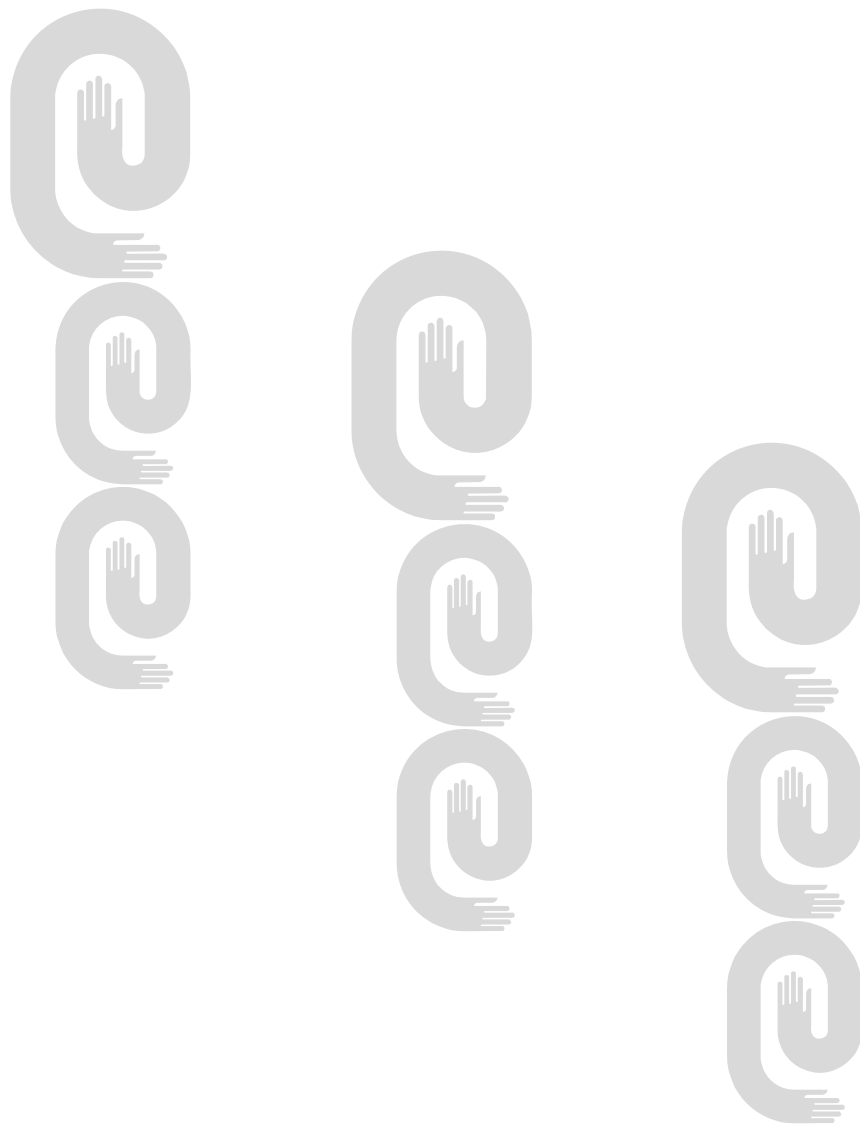

Año CXI
Boletín Oficial N°300
Índice de estado legal.
Abandonadas

(21)	(71)	(54)
2010-0151	LES LABORATOIRES SERVIER y UNIVERSITÉ DE NANTES	NUEVOS COMPUESTOS PIPERIDÍNICOS, SU PROCEDIMIENTO DE PREPARACIÓN Y LAS COMPOSICIONES FARMACÉUTICAS QUE LOS CONTIENEN
2010-0174	WYETH LLC	DERIVADOS BICÍCLICOS HETEROCÍCLICOS O ESPIROBICÍCLICOS HETEROCÍCLICOS ENLAZADOS DE PIRAZOL[1,5-A]PIRIMIDINAS, PROCEDIMIENTO PARA SU PREPARACIÓN Y USOS DE LOS MISMOS
2010-0182	NOVARTIS AG	COMPUESTOS HETEROCÍCLICOS NOVEDOSOS Y USOS DE LOS MISMOS
2010-0258	ASTRAZENECA AB	NUEVAS CARBOXAMIDAS HETEROCÍCLICAS PARA SU USO COMO INHIBIDORES DE TROMBINA
2010-0260	BAYER SCHERING PHARMA AKTIENGESELLSCHAFT	7-SULFANILMETIL-, 7-SULFINILMETIL- Y 7-SULFONILMETILINDOLES SUSTITUIDOS Y EL USO DE LOS MISMOS
2011-0047	Rizvi, Mohamed Saklain; Amin, Mukulbhai Thakorbhai y Patel, Kantibhai Ambalal	MÁQUINA Y MÉTODO PARA FILTRACIÓN DEL VIH
2011-0094	DIRECCIÓN PROVINCIAL DE DEPORTE. INDER	DISPOSITIVO PARA EL MEJORAMIENTO DEL CONTROL DE LOS LANZAMIENTOS Y EL PENSAMIENTO TÁCTICO DE LOS LANZADORES EN EL BÉISBOL
2011-0149	REDEMPTIVE TECHNOLOGIES LIMITED	GENERADOR ELÉCTRICO DE ALTA EFICIENCIA Y FRICCIÓN ELECTROMAGNÉTICA REDUCIDA
2012-0045	WWCC LIMITED	MOLÉCULA DE ÁCIDO NUCLEICO QUE CODIFICA UNA SINTASA DE TRITERPENOIDE
2012-0117	INSTITUTO DE ANGIOLOGÍA Y CIRUGÍA VASCULAR	DISPOSITIVO DE AGARRE PARA CAMBIOS DE POSTURA

Índice de estado legal.

Denegadas

(21) **(71)**
2009-0120 INSTITUTO DE CIENCIA ANIMAL

(54)
PRODUCTO PREBIÓTICO A PARTIR DE LOS TALLOS
DE AGAVE FOURCROYDES

Índice de estado legal.

Caducas por falta de pago

(11) **(71)**
23048 WARNER-LAMBERT COMPANY LLC

(54)
AMINOÁCIDOS CÍCLICOS Y DERIVADOS DE LOS
MISMOS, ÚTILES COMO AGENTES
FARMACÉUTICOS

23145 ORMAT INDUSTRIES LTD

PROCESO E INSTALACIÓN PARA MEJORAR CARGAS
DE HIDROCARBUROS QUE CONTIENEN SULFUROS,
METALES Y ASFALTENOS

23446 LABORATORIO PABLO CASSARÁ
S.R.L.

UNA FORMULACIÓN FARMACÉUTICA EN AEROSOL
ADECUADA PARA LA INHALACIÓN ORAL O NASAL
QUE CONTIENEN GLUCOCORTICOIDES EN
SOLUCIÓN ESTABLE AL ALMACENAMIENTO; UN
MÉTODO PARA ESTABILIZAR FORMULACIONES Y
USO DE UN AGENTE ESTABILIZANTE

23522 PFIZER INC.

DERIVADOS DE TROPANO IMIDAZOPIRIDINA
SUSTITUIDO CON ACTIVIDAD ANTAGONISTA DEL
RECEPTOR CCR5 PARA EL TRATAMIENTO DEL VIH Y
LA INFLAMACIÓN

23658 SPRAY ENGINEERING DEVICES
LIMITED

APARATO DE CALDERA CONTINUA VERTICAL PARA
CRISTALIZACIÓN DE AZÚCAR

MODIFICACIÓN DE DERECHOS

Nuevo titular

(21) **(71)**
2003-0276 BAYER INTELLECTUAL PROPERTY
GMBH

(54)
OXAZOLIDINONAS SUSTITUIDAS PARA TERAPIA DE
COMBINACIÓN

2009-0209 HOFFMAN-LA ROCHE INC y F.
HOFFMAN-LA ROCHE LTD

COMPUESTOS MACROCÍCLICOS COMO
INHIBIDORES DE LA REPLICACIÓN VIRAL

2012-0060 LES LABORATOIRES SERVIER

ANTICUERPOS MONOCLONALES FRENTE A
PROGASTRINA



Modelos Industriales

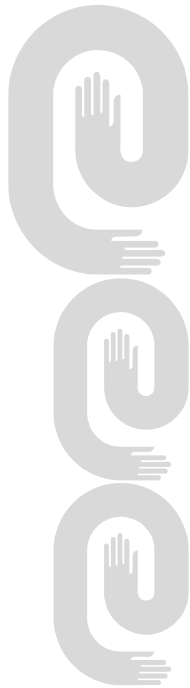

Solicitud de Patente de Modelos Industriales

(12)- Solicitud de Registro de Modelo Industrial

(13)- S4

(21)- 2012-0004

(22)- 2012.09.13

(30)- 2012.03.13 CN 201230056204.9; 2012.03.13 CN 201230056516.X y 2012.03.31 CN 201230091545.X

(51)- 12-08

(54)- CARROCERÍA

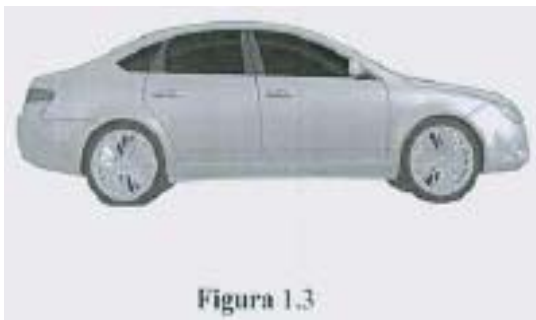

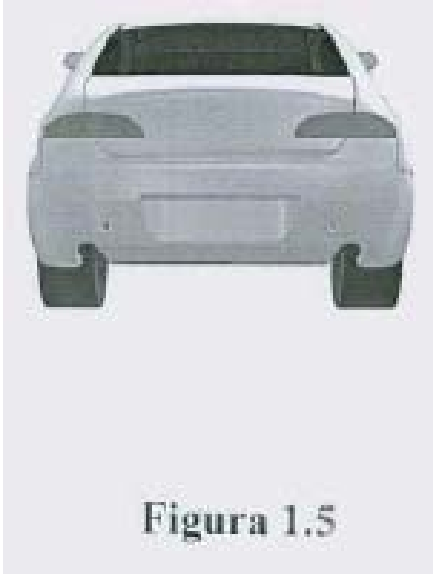

Solicitud de Patente de Modelos Industriales





- (71)- (73)-** CHINA YOUNG MAN AUTOMOBILE GROUP PASSENGER CAR GROUP CO.,LTD., con domicilio legal en No. 501 Bada Road, Jinhua City, Zhejiang Province, CN
(72)- Pang, Quingnian, CN; Hu, Xiangcheng, CN; Zhang, Wei, CN; Wu, Xinli, CN y Zhang, Changhui, CN
(74)- Vázquez D´Alvare, Dánice, CU

-
- (12)-** Solicitud de Registro de Modelo Industrial
(13)- S4
(21)- 2012-0005
(22)- 2012.09.26
(30)- 2012.05.15 JP 2012-011278

Solicitud de Patente de Modelos Industriales

(51)- 14-01

(54)- UNIDAD DE ARITMÉTICA Y DE CONTROL

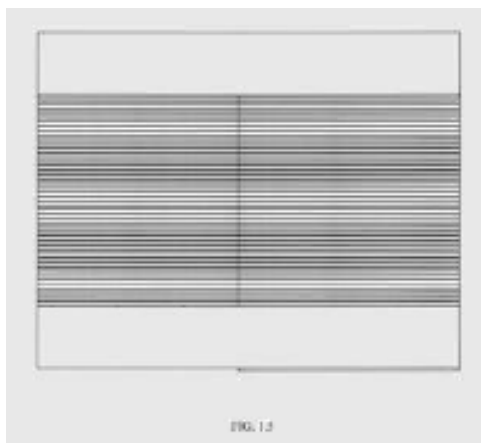
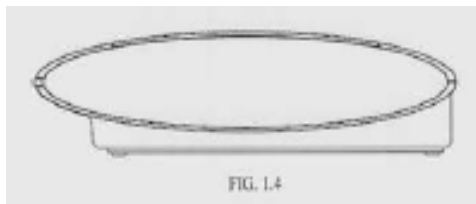
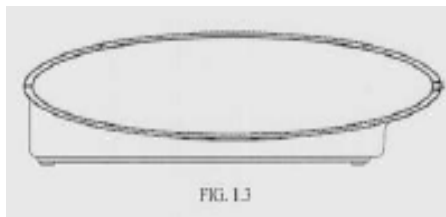
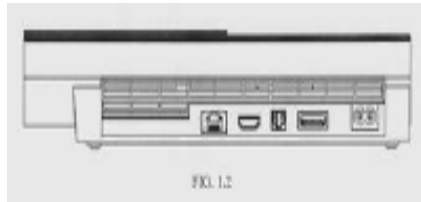
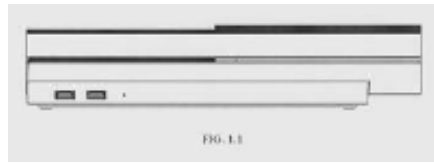

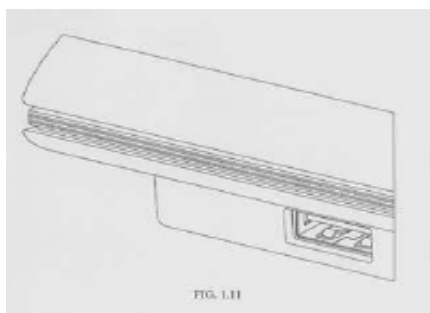
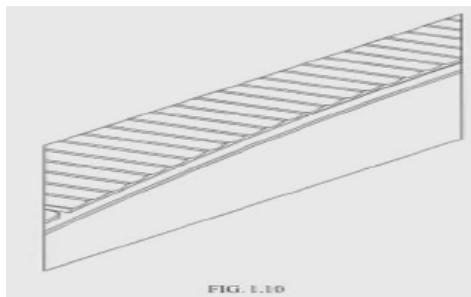
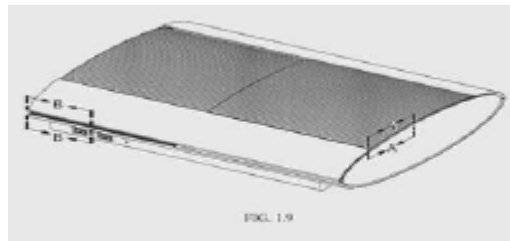
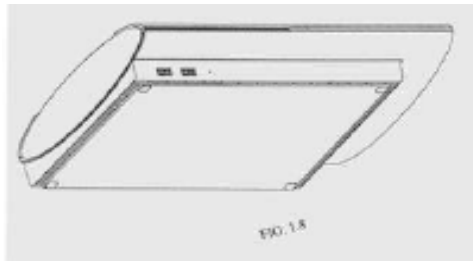
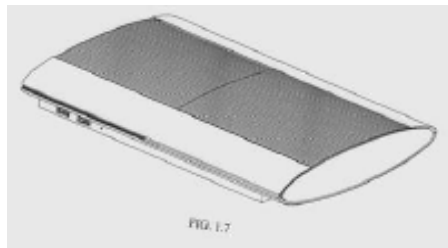
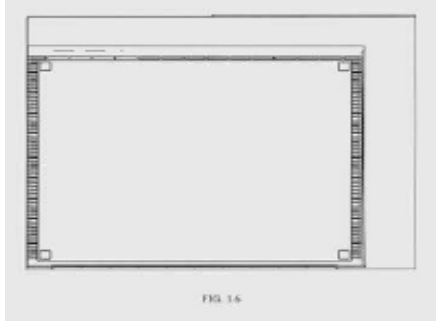

Solicitud de Patente de Modelos Industriales

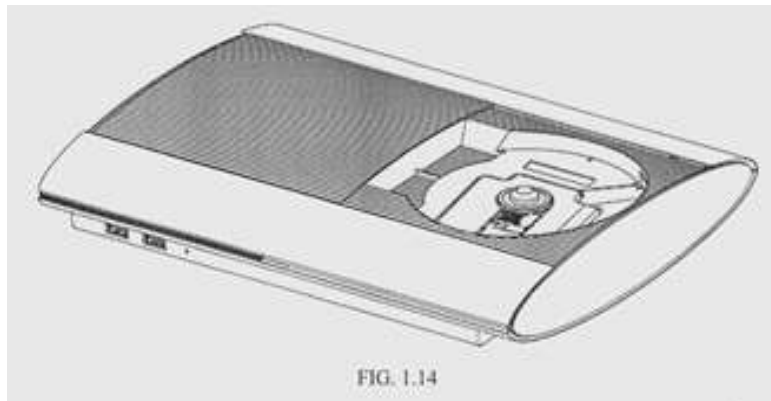
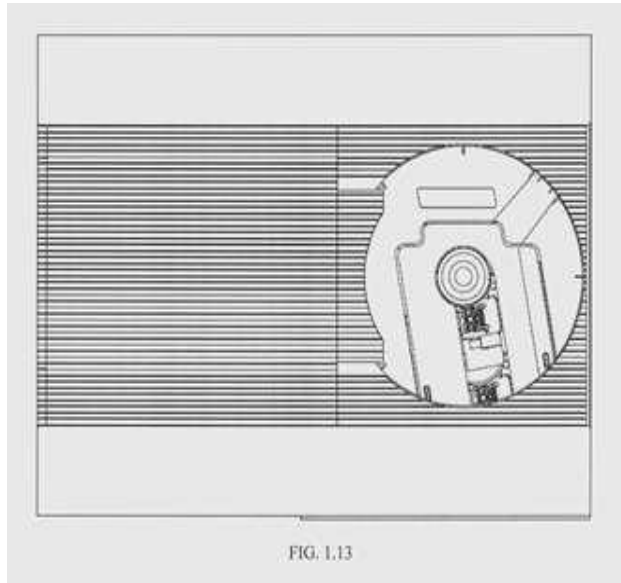
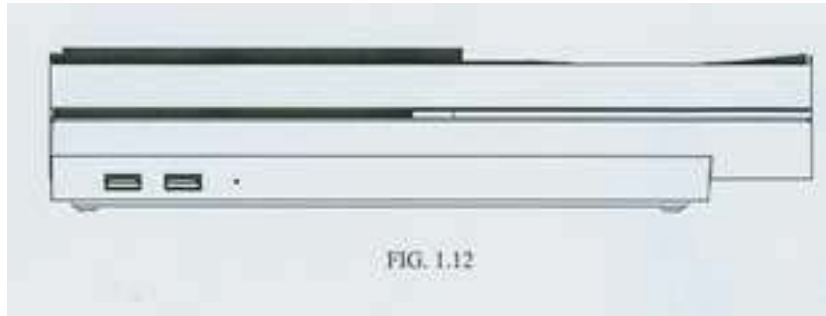

- (71)- (73)-** SONY COMPUTER ENTERTAINMENT INC., con domicilio legal en 1-7-1, Konan, Minato-ku, Tokyo, JP
(72)- Sogabe, Takashi, JP
(74)- Ruiz Sotolongo, María Lourdes, CU
-

Año CXI

Boletín Oficial N°300

Concedidas Patente de Modelos Industriales

- (11)- 2285
- (12)- Registro de Modelo Industrial
- (13)- S6
- (21)- 2011-0008
- (22)- 2011.08.17
- (30)- 2011.02.17 CN 201130023696.7
- (51)- 12-08
- (54)- MINIAUTOMÓVIL



Figura 1.1



Figura 1.2

Concedidas Patente de Modelos Industriales



Figura 1.3



Figura 1.4

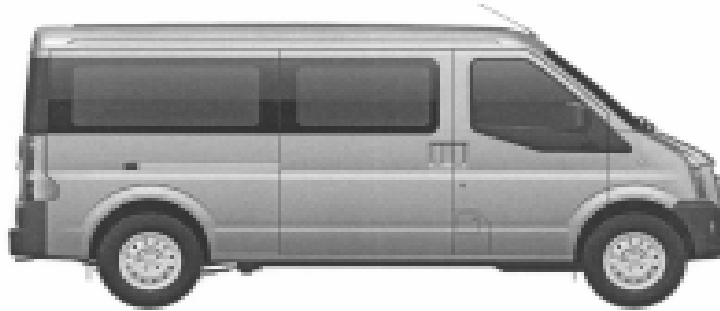

Figura 1.5

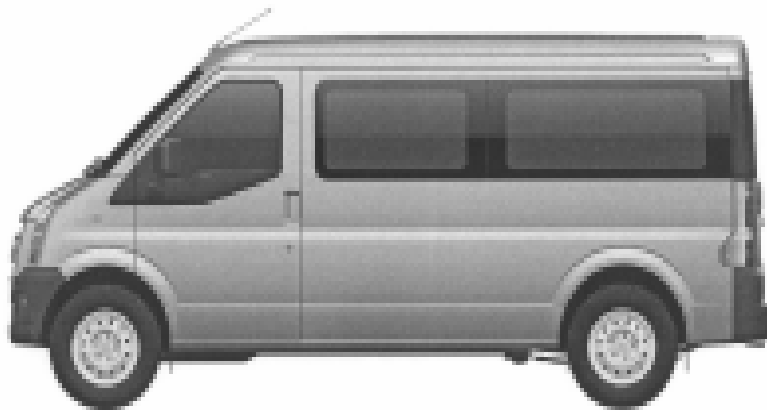

Figura 1.6

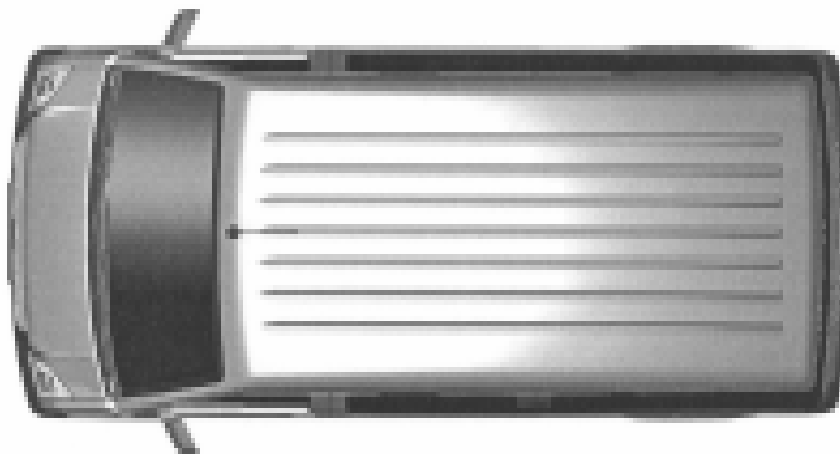

Figura 1.7

- (71)- (73)-** CHONGQING SOKON INDUSTRY GROUP STOCK CO., LTD., con domicilio legal en No. 61-1, Jinqiao Road, Shapingba District Chongqing 400033, CN
(72)- Zhang, Xinghai, CN y Peng, Zili, CN
(74)- Ruiz Sotolongo, María Lourdes, CU
-



ÍNDICES INFORMATIVOS



Año CXI**Boletín Oficial N°300****Índice de las Marcas por clasificación internacional de productos y servicios**

Clases	Denominación	No_Solic	Titular
9, 41 y 42	SUNSOFT y diseño	2013-0067	MARTÍNEZ MINUESES, PAVEL
9, 35 y 42	GEMUS y diseño	2012-0235	MUSTELIER PORTUONDO, GERAUDIS
7, 11, 37 y 42	DELKOR	2013-0114	DELKOR TECHNIK BV
7	SMART CHECK	2012-0343	SAMSUNG ELECTRONICS CO. LTD.
6, 7, 12, 21, 35, 37, 39 y 40	AVITEX y diseño	2012-0680	EMPRESA DE EQUIPOS AVÍCOLAS «CELSO STAKEMANN»
6, 20, 24 y 28	ORIUNDOS y diseño	2013-0130	DE LA TORRE GÓMEZ, JOSÉ ORIOL
5, 29, 30 y 32	LOS ATREVIDOS y diseño	2013-0074	EMPRESA DE CONSERVA Y VEGETALES
5, 29, 30 y 32	REINADO y diseño	2013-0075	EMPRESA DE CONSERVA Y VEGETALES
5, 29, 30 y 32	LA PURÍSIMA y diseño	2013-0076	EMPRESA DE CONSERVA Y VEGETALES
5, 29 y 32	SUPLIGEN y diseño	2013-0105	SOCIETE DES PRODUITS NESTLE S.A.
5, 29 y 32	GENERA TU PODER	2013-0106	SOCIETE DES PRODUITS NESTLE S.A.
5, 29 y 32	SUPLIGEN y diseño	2013-0107	SOCIETE DES PRODUITS NESTLE S.A.
5	MELAGENINA PLUS, CENTRO DE HISTOTERAPIA PLACENTARIA y diseño	2012-0743	CENTRO DE HISTOTERAPIA PLACENTARIA
5	RUTASCORBIN	2012-0713	LABORATORIOS MEDSOL
5	SECOTEX OCAS	2013-0121	ASTELLAS PHARMA INC.
5	LUVERIS	2013-0140	ARES TRADING S.A.
43	CAFE MADRIGAL BAR y diseño	2013-0104	ROSALES SALAS, RAFAEL
41, 43 y 44	CLÁSICO y diseño	2013-0122	GRUPO HOTELERO GRAN CARIBE S.A.
41, 43 y 44	HOLA CLUB y diseño	2013-0123	GRUPO HOTELERO GRAN CARIBE S.A.
41, 43 y 44	CLUB PREMIUM y diseño	2013-0124	GRUPO HOTELERO GRAN CARIBE S.A.
41 y 44	ASOCIACIÓN CUBANA DE NE JIGO ZEN DO y diseño	2013-0156	IRÍZAR HERNÁNDEZ, JORGE LUIS
41 y 44	ASOCIACIÓN CUBANA DE NE JIGO ZEN DO y diseño	2013-0157	IRÍZAR HERNÁNDEZ, JORGE LUIS
41 y 43	D´ORO CAFETERÍA y diseño	2013-0119	LÓPEZ BENAVIDES, LISANDRA
41	ECLEX y diseño	2013-0110	PÉREZ BLANCO, YUREIBYS; LLANES GÓMEZ, OSCAR
4 y 34	MAZAYA y diseño	2013-0006	AL- ZAWRA´A FOR TOBACCO AND CIGARETTES TRADING
39	CCF-CM CARIBEÑA DE FLETAMENTOS y diseño	2013-0111	AGENCIA MARÍTIMA PÉREZ S.A.

Clases	Denominación	No_Solic	Titular
39	EVERGREEN LINE	2012-0276	EVERGREEN MARINE CORPORATION (TAIWAN) LTD.
37, 40 y 42	CPICX SERVICIOS DIGITALES y diseño	2013-0159	JAVIER ERNESTO CAMACHO GONZÁLEZ
36	COLDWELL BANKER	2012-0528	COLDWELL BANKER LLC
35 y 43	UMAMI ´S y diseño	2013-0069	ISACC MILANES, YOHANIS
35 y 41	INSÓLITO y diseño	2012-0272	GARCÉS SOSA, DAYRON SANDOR
35 y 37	CLINICELL y diseño	2013-0112	MURADÁS RODRÍGUEZ, ROGER; RODRÍGUEZ HERERA, YARIS
34	SHUANGXI y diseño	2013-0118	CHINA TOBACCO GUANGDONG INDUSTRIAL CO., LTD.
33	SÁNCHEZ RUA	2012-0626	SÁNCHEZ GONZÁLEZ, JULIO LEOPOLDO
32	VIVE 100% y diseño	2012-0493	QUALA, INC.
32	YOGOYA	2012-0480	QUALA, INC.
30, 39 y 43	TIÁ ¡RICO! y diseño	2013-0109	TIÁ RODRÍGUEZ, MAURICIO MIGUEL; BACALLAO ALARCÓN, MAITE
30 y 33	KAHLUA y diseño	2012-0757	KAHLUA AG
30	ESCOLAR	2012-0099	EXPORTADORA MERCANTIL AGRO-INDUSTRIAL, S.A.
30	DON GUSTICO y diseño	2012-0486	QUALA, INC.
30	DUNCAN HINES	2012-0719	PINNACLE FOODS GROUP LLC
3, 4, 11, 16, 18, 20, 24, 25, 27, 35, 37 y 43	BLONDIN y diseño	2013-0147	BLONDIN LAMAS, FRANCISCO; BLONDIN LAMAS, BERTHA DANIA
29, 30, 32, 35 y 43	EL GUAJIRO y diseño	2013-0120	CERVANTES ÁLVAREZ, RAFAEL
29, 30 y 32	CASERA	2012-0469	GOYA FOODS INC.
29, 30 y 32	CANILLA	2012-0470	GOYA FOODS INC.
29 y 30	DORITOS y diseño	2012-0268	PEPSICO, INC.
28 y 35	COSMD y diseño	2012-0296	FERNÁNDEZ VARONA, JORGE CARLOS
25, 35 y 43	L EL LITORAL y diseño	2013-0116	MOLINA MEDINA, MAELYN; MARCEL MENDIVIL, ALEJANDRO
25, 35 y 41	VP PRODUCCIONES VOCES POPULARES y diseño	2012-0642	FRAGOSO MOLINA, ARGELIA JUSTINA; LLANES FLORAT, VIVIAN; RIOS ALGARRA, ILEANA
25, 30 y 34	CARACOLILLO y diseño	2013-0082	CORPORACIÓN CIMEX S.A.
25	LUPO y diseño	2013-0117	LUPO S/A
2, 27 y 35	MAREL y diseño	2012-0541	FUENTES SANCHO, PEDRO

Año CXI**Boletín Oficial N°300**

Clases	Denominación	No_Solic	Titular
16, 35, 41 y 42	CURUJEY y diseño	2013-0134	ISAURA ANTONIO SALAS ALFONSO
16, 25, 41, 42 y 44	I&O y diseño	2013-0115	RUÍZ HERNÁNDEZ, IVIAN DE LOS ÁNGELES; FRANCÉS ANDARCIO, ORLANDO YUSIEL
12	NISMO	2013-0131	NISSAN JIDOSHA KABUSHIKI KAISHA (también comercializando como Nissan Motor Co. Ltd.)

Índice de las Marcas por denominación

Denominación	No_Solic	Titular	Clases
YOGOYA	2012-0480	QUALA, INC.	32
VP PRODUCCIONES VOCES POPULARES y diseño	2012-0642	FRAGOSO MOLINA, ARGELIA JUSTINA; LLANES FLORAT, VIVIAN; RIOS ALGARRA, ILEANA	25, 35 y 41
VIVE 100% y diseño	2012-0493	QUALA, INC.	32
UMAMI ´S y diseño	2013-0069	ISACC MILANES, YOHANIS	35 y 43
TIÁ ¡RICO! y diseño	2013-0109	TIÁ RODRÍGUEZ, MAURICIO MIGUEL; BACALLAO ALARCÓN, MAITE	30, 39 y 43
SUPLIGEN y diseño	2013-0105	SOCIETE DES PRODUITS NESTLE S.A.	5, 29 y 32
SUPLIGEN y diseño	2013-0107	SOCIETE DES PRODUITS NESTLE S.A.	5, 29 y 32
SUNSOFT y diseño	2013-0067	MARTÍNEZ MINUESES, PAVEL	9, 41 y 42
SMART CHECK	2012-0343	SAMSUNG ELECTRONICS CO. LTD.	7
SHUANGXI y diseño	2013-0118	CHINA TOBACCO GUANGDONG INDUSTRIAL CO., LTD.	34
SECOTEX OCAS	2013-0121	ASTELLAS PHARMA INC.	5
SÁNCHEZ RUA	2012-0626	SÁNCHEZ GONZÁLEZ, JULIO LEOPOLDO	33
RUTASCORBIN	2012-0713	LABORATORIOS MEDSOL	5
REINADO y diseño	2013-0075	EMPRESA DE CONSERVA Y VEGETALES	5, 29, 30 y 32
ORIUNDOS y diseño	2013-0130	DE LA TORRE GÓMEZ, JOSE ORIOL	6, 20, 24 y 28
NISMO	2013-0131	NISSAN JIDOSHA KABUSHIKI KAISHA (también comercializando como Nissan Motor Co. Ltd.)	12
MELAGENINA PLUS, CENTRO DE HISTOTERAPIA PLACENTARIA y diseño	2012-0743	CENTRO DE HISTOTERAPIA PLACENTARIA	5
MAZAYA y diseño	2013-0006	AL- ZAWRA ´A FOR TOBACCO AND CIGARETTES TRADING	4 y 34
MAREL y diseño	2012-0541	FUENTES SANCHO, PEDRO	2, 27 y 35

Denominación	No_Solic	Titular	Clases
LUVERIS	2013-0140	ARES TRADING S.A.	5
LUPO y diseño	2013-0117	LUPO S/A	25
LOS ATREVIDOS y diseño	2013-0074	EMPRESA DE CONSERVA Y VEGETALES	5, 29, 30 y 32
LA PURÍSIMA y diseño	2013-0076	EMPRESA DE CONSERVA Y VEGETALES	5, 29, 30 y 32
L EL LITORAL y diseño	2013-0116	MOLINA MEDINA, MAELYN; MARCEL MENDIVIL, ALEJANDRO	25, 35 y 43
KAHLUA y diseño	2012-0757	KAHLUA AG	30 y 33
INSÓLITO y diseño	2012-0272	GARCÉS SOSA, DAYRON SANDOR	35 y 41
I&O y diseño	2013-0115	RUÍZ HERNÁNDEZ, IVIAN DE LOS ÁNGELES; FRANCÉS ANDARCIO, ORLANDO YUSIEL	16, 25, 41, 42 y 44
HOLA CLUB y diseño	2013-0123	GRUPO HOTELERO GRAN CARIBE S.A.	41, 43 y 44
GENERA TU PODER	2013-0106	SOCIETE DES PRODUITS NESTLE S.A.	5, 29 y 32
GEMUS y diseño	2012-0235	MUSTELIER PORTUONDO, GERAUDIS	9, 35 y 42
EVERGREEN LINE	2012-0276	EVERGREEN MARINE CORPORATION (TAIWAN) LTD.	39
ESCOLAR	2012-0099	EXPORTADORA MERCANTIL AGRO-INDUSTRIAL, S.A.	30
EL GUAJIRO y diseño	2013-0120	CERVANTES ÁLVAREZ, RAFAEL	29, 30, 32, 35 y 43
ECLEX y diseño	2013-0110	PÉREZ BLANCO, YUREIBYS; LLANES GÓMEZ, OSCAR	41
DUNCAN HINES	2012-0719	PINNACLE FOODS GROUP LLC	30
DORITOS y diseño	2012-0268	PEPSICO, INC.	29 y 30
DON GUSTICO y diseño	2012-0486	QUALA, INC.	30
DELKOR	2013-0114	DELKOR TECHNIK BV	7, 11, 37 y 42
D´ORO CAFETERÍA y diseño	2013-0119	LÓPEZ BENAVIDES, LISANDRA	41 y 43
CURUJEY y diseño	2013-0134	ISAURA ANTONIO SALAS ALFONSO	16, 35, 41 y 42
CPICX SERVICIOS DIGITALES y diseño	2013-0159	JAVIER ERNESTO CAMACHO GONZÁLEZ	37, 40 y 42
COSMD y diseño	2012-0296	FERNÁNDEZ VARONA, JORGE CARLOS	28 y 35
COLDWELL BANKER	2012-0528	COLDWELL BANKER LLC	36
CLUB PREMIUM y diseño	2013-0124	GRUPO HOTELERO GRAN CARIBE S.A.	41, 43 y 44
CLINICELL y diseño	2013-0112	MURADÁS RODRÍGUEZ, ROGER; RODRÍGUEZ HERERA, YARIS	35 y 37

Año CXI**Boletín Oficial N°300**

Denominación	No. Solic	Titular	Clases
CLÁSICO y diseño	2013-0122	GRUPO HOTELERO GRAN CARIBE S.A.	41, 43 y 44
CCF-CM CARIBEÑA DE FLETAMENTOS y diseño	2013-0111	AGENCIA MARÍTIMA PÉREZ S.A.	39
CASERA	2012-0469	GOYA FOODS INC.	29, 30 y 32
CARACOLILLO y diseño	2013-0082	CORPORACIÓN CIMEX S.A.	25, 30 y 34
CANILLA	2012-0470	GOYA FOODS INC.	29, 30 y 32
CAFÉ MADRIGAL BAR y diseño	2013-0104	ROSALES SALAS, RAFAEL	43
BLONDIN y diseño	2013-0147	BLONDIN LAMAS, FRANCISCO; BLONDIN LAMAS, BERTHA DANIA	3, 4, 11, 16, 18, 20, 24, 25, 27, 35, 37 y 43
AVITEX y diseño	2012-0680	EMPRESA DE EQUIPOS AVÍCOLAS «CELSO STAKEMANN»	6, 7, 12, 21, 35, 37, 39 y 40
ASOCIACIÓN CUBANA DE NE JIGO ZEN DO y diseño	2013-0156	IRÍZAR HERNÁNDEZ, JORGE LUIS	41 y 44
ASOCIACIÓN CUBANA DE NE JIGO ZEN DO y diseño	2013-0157	IRÍZAR HERNÁNDEZ, JORGE LUIS	41 y 44

Índice de las Marcas por titular

Titular	No. Solic.	Denominación	Clases
TIÁ RODRÍGUEZ, MAURICIO MIGUEL; BACALLAO ALARCÓN, MAITE	2013-0109	TIÁ ¡RICO! y diseño	30, 39 y 43
SOCIETE DES PRODUITS NESTLE S.A.	2013-0105	SUPLIGEN y diseño	5, 29 y 32
SOCIETE DES PRODUITS NESTLE S.A.	2013-0106	GENERA TU PODER	5, 29 y 32
SOCIETE DES PRODUITS NESTLE S.A.	2013-0107	SUPLIGEN y diseño	5, 29 y 32
SÁNCHEZ GONZÁLEZ, JULIO LEOPOLDO	2012-0626	SÁNCHEZ RUA	33
SAMSUNG ELECTRONICS CO. LTD.	2012-0343	SMART CHECK	7
RÚIZ HERNÁNDEZ, IVIAN DE LOS ANGELES; FRANCÉS ANDARCIO, ORLANDO YUSIEL	2013-0115	I&O y diseño	16, 25, 41, 42 y 44
ROSALES SALAS, RAFAEL	2013-0104	CAFÉ MADRIGAL BAR y diseño	43
QUALA, INC.	2012-0480	YOGOYA	32
QUALA, INC.	2012-0486	DON GUSTICO y diseño	30
QUALA, INC.	2012-0493	VIVE 100% y diseño	32
PINNACLE FOODS GROUP LLC	2012-0719	DUNCAN HINES	30

Titular	No. Solic.	Denominación	Clases
PÉREZ BLANCO, YUREIBYS; LLANES GÓMEZ, OSCAR	2013-0110	ECLEX y diseño	41
PEPSICO, INC.	2012-0268	DORITOS y diseño	29 y 30
NISSAN JIDOSHA KABUSHIKI KAISHA (también comercializando como Nissan Motor Co. Ltd.)	2013-0131	NISMO	12
MUSTELIER PORTUONDO, GERAUDIS	2012-0235	GEMUS y diseño	9, 35 y 42
MURADÁS RODRÍGUEZ, ROGER; RODRÍGUEZ HERERA, YARIS	2013-0112	CLINICELL y diseño	35 y 37
MOLINA MEDINA, MAELYN; MARCEL MENDIVIL, ALEJANDRO	2013-0116	L EL LITORAL y diseño	25, 35 y 43
MARTÍNEZ MINUESES, PAVEL	2013-0067	SUNSOFT y diseño	9, 41 y 42
LUPO S/A	2013-0117	LUPO y diseño	25
LOPEZ BENAVIDES, LISANDRA	2013-0119	D´ORO CAFETERÍA y diseño	41 y 43
LABORATORIOS MEDSOL	2012-0713	RUTASCORBIN	5
KAHLUA AG	2012-0757	KAHLUA y diseño	30 y 33
JAVIER ERNESTO CAMACHO GONZÁLEZ	2013-0159	CPICX SERVICIOS DIGITALES y diseño	37, 40 y 42
ISAURA ANTONIO SALAS ALFONSO	2013-0134	CURUJEY y diseño	16, 35, 41 y 42
ISACC MILANES, YOHANIS	2013-0069	UMAMI´S y diseño	35 y 43
IRÍZAR HERNÁNDEZ, JORGE LUIS	2013-0156	ASOCIACIÓN CUBANA DE NE JIGO ZEN DO y diseño	41 y 44
IRÍZAR HERNÁNDEZ, JORGE LUIS	2013-0157	ASOCIACIÓN CUBANA DE NE JIGO ZEN DO y diseño	41 y 44
GRUPO HOTELERO GRAN CARIBE S.A.	2013-0122	CLÁSICO y diseño	41, 43 y 44
GRUPO HOTELERO GRAN CARIBE S.A.	2013-0123	HOLA CLUB y diseño	41, 43 y 44
GRUPO HOTELERO GRAN CARIBE S.A.	2013-0124	CLUB PREMIUM y diseño	41, 43 y 44
GOYA FOODS INC.	2012-0469	CASERA	29, 30 y 32
GOYA FOODS INC.	2012-0470	CANILLA	29, 30 y 32
GARCÉS SOSA, DAYRON SANDOR	2012-0272	INSÓLITO y diseño	35 y 41
FUENTES SANCHO, PEDRO	2012-0541	MAREL y diseño	2, 27 y 35
FRAGOSO MOLINA, ARGELIA JUSTINA; LLANES FLORAT, VIVIAN; RIOS ALGARRA, ILEANA	2012-0642	VP PRODUCCIONES VOCES POPULARES y diseño	25, 35 y 41
FERNÁNDEZ VARONA, JORGE CARLOS	2012-0296	COSMD y diseño	28 y 35

Año CXI**Boletín Oficial N°300**

Titular	No. Solic.	Denominación	Clases
EXPORTADORA MERCANTIL AGRO-INDUSTRIAL, S.A.	2012-0099	ESCOLAR	30
EVERGREEN MARINE CORPORATION (TAIWAN) LTD.	2012-0276	EVERGREEN LINE	39
EMPRESA DE EQUIPOS AVÍCOLAS «CELSO STAKEMANN»	2012-0680	AVITEX y diseño	6, 7, 12, 21, 35, 37, 39 y 40
EMPRESA DE CONSERVA Y VEGETALES	2013-0074	LOS ATREVIDOS y diseño	5, 29, 30 y 32
EMPRESA DE CONSERVA Y VEGETALES	2013-0075	REINADO y diseño	5, 29, 30 y 32
EMPRESA DE CONSERVA Y VEGETALES	2013-0076	LA PURÍSIMA y diseño	5, 29, 30 y 32
DELKOR TECHNIK BV	2013-0114	DELKOR	7, 11, 37 y 42
DE LA TORRE GÓMEZ, JOSÉ ORIOL	2013-0130	ORIUNDOS y diseño	6, 20, 24 y 28
CORPORACION CIMEX S.A.	2013-0082	CARACOLILLO y diseño	25, 30 y 34
COLDWELL BANKER LLC	2012-0528	COLDWELL BANKER	36
CHINA TOBACCO GUANGDONG INDUSTRIAL CO., LTD.	2013-0118	SHUANGXI y diseño	34
CERVANTES ÁLVAREZ, RAFAEL	2013-0120	EL GUAJIRO y diseño	29, 30, 32, 35 y 43
CENTRO DE HISTOTERAPIA PLACENTARIA	2012-0743	MELAGENINA PLUS, CENTRO DE HISTOTERAPIA PLACENTARIA y diseño	5
BLONDIN LAMAS, FRANCISCO; BLONDIN LAMAS, BERTHA DANIA	2013-0147	BLONDIN y diseño	3, 4, 11, 16, 18, 20, 24, 25, 27, 35, 37 y 43
ASTELLAS PHARMA INC.	2013-0121	SECOTEX OCAS	5
ARES TRADING S.A.	2013-0140	LUVERIS	5
AL- ZAWRA ´A FOR TOBACCO AND CIGARETTES TRADING	2013-0006	MAZAYA y diseño	4 y 34
AGENCIA MARÍTIMA PÉREZ S.A.	2013-0111	CCF-CM CARIBEÑA DE FLETAMENTOS y diseño	39

Índice de los Nombres comerciales por denominación

Denominación	No. Solic.	Titular
GEOEM	2013-0008	EMPRESA GEOCUBA ESTUDIOS MARINOS
DTALLES	2013-0007	RUIZ HERNÁNDEZ, IVIAN DE LOS ÁNGELES; FRANCÉS ANDARCIO, ORLANDO YUSIEL

Índice de los Nombres comerciales por titular

Titular	No. Solic.	Denominación
RUIZ HERNÁNDEZ, IVIAN DE LOS ÁNGELES; FRANCÉS ANDARCIO, ORLANDO YUSIEL	2013-0007	DTALLES
EMPRESA GEOCUBA ESTUDIOS MARINOS	2013-0008	GEOEM

Índice de los Lemas comerciales por denominación

Denominación	No. Solic.	Titular
TU COMPUTADORA SIEMPRE FUNCIONA	2013-0009	NILO MARIO TRUJILLO REINA
TALENTO Y CONFIABILIDAD ASEGURADOS	2013-0004	EMPRESA DE TRANSPORTE, CONSTRUCCIÓN Y ABASTECIMIENTO, TCA
PROYECTAMOS HORIZONTES	2013-0010	EMPRESA GEOCUBA ESTUDIOS MARINOS
POR UNA MEJORA CONTINUA EN LA REPARACIÓN VIAL	2013-0007	EMPRESA PROVINCIAL DE MANTENIMIENTO VIAL NO. 1 PINAR DEL RÍO

Índice de los Lemas comerciales por titular

Titular	No. Solic.	Denominación
NILO MARIO TRUJILLO REINA	2013-0009	TU COMPUTADORA SIEMPRE FUNCIONA
EMPRESA DE TRANSPORTE, CONSTRUCCIÓN Y ABASTECIMIENTO, TCA	2013-0004	TALENTO Y CONFIABILIDAD ASEGURADOS
EMPRESA GEOCUBA ESTUDIOS MARINOS	2013-0010	PROYECTAMOS HORIZONTES
EMPRESA PROVINCIAL DE MANTENIMIENTO VIAL NO. 1 PINAR DEL RÍO	2013-0007	POR UNA MEJORA CONTINUA EN LA REPARACIÓN VIAL

Índice de los Emblemas empresariales por denominación

Denominación	No. Solic.	Titular
UECAN UNIÓN DE EMPRESAS COMBINADO AVÍCOLA NACIONAL y diseño	2013-0015	UNIÓN DE EMPRESAS COMBINADO AVÍCOLA NACIONAL, UECAN
TCA y diseño	2013-0010	EMPRESA DE TRANSPORTE, CONSTRUCCIÓN Y ABASTECIMIENTO, TCA
PREFABRICADO SANTIAGO DE CUBA y diseño	2013-0013	EMPRESA PRODUCTORA DE PREFABRICADO DE SANTIAGO DE CUBA
PETRAF PETRÓLEO-GAS y diseño	2013-0016	EMPRESA DE EXPLORACIÓN Y EXTRACCIÓN DE PETRÓLEO Y GAS S.A., PETRAF
GEOEM y diseño	2013-0019	EMPRESA GEOCUBA ESTUDIOS MARINOS

Año CXI**Boletín Oficial N°300****Denominación**

EPMV-1 y diseño

No. Solic.

2013-0014

Titular

EMPRESA PROVINCIAL DE MANTENIMIENTO VIAL NO. 1 PINAR DEL RÍO

EDITORIAL ARTE Y LITERATURA y diseño

2013-0017

EMPRESA EDITORIAL ARTE Y LITERATURA

CONAS CONSULTORES ASOCIADOS S.A. y diseño

2013-0020

CONSULTORES ASOCIADOS S.A. (CONAS)

CG EMPRESA GRANCOMERCIAL COMERCIO Y SERVICIOS LOGÍSTICOS y diseño

2012-0066

EMPRESA COMERCIALIZADORA DE BIENES DE CONSUMO NO ALIMENTICIOS Y SERVICIOS LOGÍSTICOS, GRANCOMERCIAL

Índice de los Emblemas empresariales por titular**Titular**

UNIÓN DE EMPRESAS COMBINADO AVÍCOLA NACIONAL, UECAN

No. Solic.

2013-0015

Denominación

UECAN UNIÓN DE EMPRESAS COMBINADO AVÍCOLA NACIONAL y diseño

EMPRESA PROVINCIAL DE MANTENIMIENTO VIAL NO. 1 PINAR DEL RÍO

2013-0014

EPMV-1 y diseño

EMPRESA PRODUCTORA DE PREFABRICADO DE SANTIAGO DE CUBA

2013-0013

PREFABRICADO SANTIAGO DE CUBA y diseño

EMPRESA GEOCUBA ESTUDIOS MARINOS

2013-0019

GEOEM y diseño

EMPRESA EDITORIAL ARTE Y LITERATURA

2013-0017

EDITORIAL ARTE Y LITERATURA y diseño

EMPRESA DE TRANSPORTE, CONSTRUCCIÓN Y ABASTECIMIENTO, TCA

2013-0010

TCA y diseño

EMPRESA DE EXPLORACIÓN Y EXTRACCIÓN DE PETRÓLEO Y GAS S.A., PETRAF

2013-0016

PETRAF PETRÓLEO-GAS y diseño

EMPRESA COMERCIALIZADORA DE BIENES DE CONSUMO NO ALIMENTICIOS Y SERVICIOS LOGÍSTICOS, GRANCOMERCIAL

2012-0066

CG EMPRESA GRANCOMERCIAL COMERCIO Y SERVICIOS LOGÍSTICOS y diseño

CONSULTORES ASOCIADOS S.A. (CONAS)

2013-0020

CONAS CONSULTORES ASOCIADOS S.A. y diseño

Índice de los Rótulos de establecimiento por denominación**Denominación**

REINADO y diseño

No. Solic.

2013-0003

Titular

EMPRESA DE CONSERVA DE VEGETALES

LOS ATREVIDOS y diseño

2013-0004

EMPRESA DE CONSERVA Y VEGETALES

LA PURÍSIMA y diseño

2013-0005

EMPRESA DE CONSERVA Y VEGETALES

GEOEM y diseño

2013-0006

EMPRESA GEOCUBA ESTUDIOS MARINOS

Índice de los Rótulos de establecimiento por titular

Titular	No. Solic.	Denominación
EMPRESA GEOCUBA ESTUDIOS MARINOS	2013-0006	GEOEM y diseño
EMPRESA DE CONSERVA Y VEGETALES	2013-0004	LOS ATREVIDOS y diseño
EMPRESA DE CONSERVA Y VEGETALES	2013-0005	LA PURÍSIMA y diseño
EMPRESA DE CONSERVA DE VEGETALES	2013-0003	REINADO y diseño

Año CXI**Boletín Oficial N°300****Índice nominal de solicitudes de certificado de patentes presentados****Inventiones**

(71)(73)	(13)	(21)	(51)	(22)
AEP ADVANCED ECOPOWER PATENTS S.A.	A7	2013-0024	C 11B 1/06, 1/10	2007.08.27
Alavés Bolaños, Mario	A7	2012-0079	C 13D 3/00	2010.01.11
ANNIKKI GMBH	A7	2013-0029	C 07G 1/00	2011.09.01
ARDEA BIOSCIENCES, INC	A7	2012-0170	C 07D 213/70, 401/04, A 61K 31/44, A 61P 9/12	2011.06.15
Arumugan, Rajendra Babu y Kannappan, Chettiar	A7	2012-0089	B 60L 8/00	2010.12.02
ASTRAZENECA AB	A7	2011-0083	C 07D 471/00	2009.10.13
ASTRAZENECA AB	A7	2013-0004	C 07D 413/06	2011.07.04
AURIGENE DISCOVERY TECHNOLOGIES LTD	A7	2012-0176	A 61K 38/17, C 07K 14/705	2011.06.27
BAYER INNOVATION GMBH	A7	2013-0010	A 01G 13/02, A 01N 25/10	2011.07.13
BAYER INTELLECTUAL PROPERTY GMBH	A7	2012-0171	C 07D 471/04	2011.06.14
BAYER INTELLECTUAL PROPERTY GMBH	A7	2012-0175	A 61K 31/145, A 61P 5/30	2011.06.21
BAYER INTELLECTUAL PROPERTY GMBH	A7	2012-0145	A 61K 9/08	2011.03.28
BAYER INTELLECTUAL PROPERTY GMBH	A7	2013-0031	A 61K 9/70	2011.09.02
BETA RENEWABLES S.P.A	A7	2013-0048	D 21B 1/02, 1/12	2011.09.29
BETA RENEWABLES S.P.A	A7	2013-0049	D 21B 1/02, 1/12, 1/36	2011.09.29
CENTRO DE INGENIERÍA GENÉTICA Y BIOTECNOLOGÍA	A7	2011-0181	C 07K 7/00	2011.09.30
COR BREVIS D.O.O	A7	2013-0032	C 10L 5/38, C 01B 3/08, C 10L 7/02	2010.09.08
GAT FORMULATION GMBH [AT/AT]	A7	2006-0128	B 01J 13/16	2004.12.17
GLYCOTOPE GMBH	A7	2013-0019	C 07K 14/435	2011.08.04
INSTITUTO DE CIENCIA ANIMAL	A7	2011-0081	A 23K 1/08, 1/14, C 12N 1/20	2011.04.08
INSTITUTO NACIONAL DE CIENCIAS AGRÍCOLAS (INCA)	A7	2011-0097	C 08B 37/08	2011.04.27
LES LABORATOIRES SERVIER	A7	2013-0037	A 61K 31/551, A 61P 25/00, C 07D 291/08	2011.09.15
MAKHTESHIM CHEMICAL WORKS LTD.	A7	2013-0018	A 01N 51/00, 53/00	2011.07.31
MEIJI SEIKA PHARMA CO., LTD.	A7	2013-0026	A 01N 37/18, 47/40, A 61K 31/341, C 07C 233/05	2011.08.26
NOVARTIS AG	A7	2013-0023	A 61K 39/395	2011.08.22

(71)(73)	(13)	(21)	(51)	(22)
NOVARTIS AG	A7	2012-0030	A 61K 31/5377, 31/553, A 61P 25/00, 9/00, C 07D 265/30, 417/12, 471/04	2011.07.13
NOVARTIS AG	A7	2013-0036	C 07D 413/04, 413/14, 417/14, 451/02, A 61K 31/53, A 61P 29/00	2011.09.13
PFIZER INC.	A7	2012-0071	C 07D 471/10	2010.10.29
PFIZER INC.	A7	2011-0121	C 07D 487/08, A 61P 35/00	2009.11.20
SICPA HOLDING SA	A7	2013-0043	G 03G 5/20	2011.09.23
SICPA HOLDING SA	A7	2013-0039	A 45C 13/18	2011.09.16

Índice numérico de solicitudes de certificado de patentes presentados.

Inventiones

(21)	(13)	(51)	(71)(73)	(22)
2006-0128	A7	B 01J 13/16	GAT FORMULATION GMBH [AT/AT]	2004.12.17
2011-0081	A7	A 23K 1/08, 1/14, C 12N 1/20	INSTITUTO DE CIENCIA ANIMAL	2011.04.08
2011-0083	A7	C 07D 471/00	ASTRAZENECA AB	2009.10.13
2011-0097	A7	C 08B 37/08	INSTITUTO NACIONAL DE CIENCIAS AGRÍCOLAS (INCA)	2011.04.27
2011-0121	A7	C 07D 487/08, A 61P 35/00	PFIZER INC.	2009.11.20
2011-0181	A7	C 07K 7/00	CENTRO DE INGENIERÍA GENÉTICA Y BIOTECNOLOGÍA	2011.09.30
2012-0030	A7	A 61K 31/5377, 31/553, A 61P 25/00, 9/00, C 07D 265/30, 417/12, 471/04	NOVARTIS AG	2011.07.13
2012-0071	A7	C 07D 471/10	PFIZER INC.	2010.10.29
2012-0079	A7	C 13D 3/00	Alavés Bolaños, Mario	2010.01.11
2012-0089	A7	B 60L 8/00	Arumugan, Rajendra Babu y Kannappan, Chettiar	2010.12.02
2012-0145	A7	A 61K 9/08	BAYER INTELLECTUAL PROPERTY GMBH	2011.03.28
2012-0170	A7	C 07D 213/70, 401/04, A 61K 31/44, A 61P 9/12	ARDEA BIOSCIENCES, INC	2011.06.15
2012-0171	A7	C 07D 471/04	BAYER INTELLECTUAL PROPERTY GMBH	2011.06.14
2012-0175	A7	A 61K 31/145, A 61P 5/30	BAYER INTELLECTUAL PROPERTY GMBH	2011.06.21
2012-0176	A7	A 61K 38/17, C 07K 14/705	AURIGENE DISCOVERY TECHNOLOGIES LTD	2011.06.27

Año CXI
Boletín Oficial N°300

(21)	(13)	(51)	(71)(73)	(22)
2013-0004	A7	C 07D 413/06	ASTRAZENECA AB	2011.07.04
2013-0010	A7	A 01G 13/02, A 01N 25/10	BAYER INNOVATION GMBH	2011.07.13
2013-0018	A7	A 01N 51/00, 53/00	MAKHTESHIM CHEMICAL WORKS LTD.	2011.07.31
2013-0019	A7	C 07K 14/435	GLYCOTOPE GMBH	2011.08.04
2013-0023	A7	A 61K 39/395	NOVARTIS AG	2011.08.22
2013-0024	A7	C 11B 1/06, 1/10	AEP ADVANCED ECOPOWER PATENTS S.A.	2007.08.27
2013-0026	A7	A 01N 37/18, 47/40, A 61K 31/341, C 07C 233/05	MEIJI SEIKA PHARMA CO., LTD.	2011.08.26
2013-0029	A7	C 07G 1/00	ANNIKKI GMBH	2011.09.01
2013-0031	A7	A 61K 9/70	BAYER INTELLECTUAL PROPERTY GMBH	2011.09.02
2013-0032	A7	C 10L 5/38, C 01B 3/08, C 10L 7/02	COR BREVIS D.O.O	2010.09.08
2013-0036	A7	C 07D 413/04, 413/14, 417/14, 451/02, A 61K 31/53, A 61P 29/00	NOVARTIS AG	2011.09.13
2013-0037	A7	A 61K 31/551, A 61P 25/00, C 07D 291/08	LES LABORATOIRES SERVIER	2011.09.15
2013-0039	A7	A 45C 13/18	SICPA HOLDING SA	2011.09.16
2013-0043	A7	G 03G 5/20	SICPA HOLDING SA	2011.09.23
2013-0048	A7	D 21B 1/02, 1/12	BETA RENEWABLES S.P.A	2011.09.29
2013-0049	A7	D 21B 1/02, 1/12, 1/36	BETA RENEWABLES S.P.A	2011.09.29

Índice sistemático de solicitudes de certificado de patentes presentados.

Inventiones

(51)	(13)	(21)	(71)(73)	(22)
A 01G 13/02, A 01N 25/10	A7	2013-0010	BAYER INNOVATION GMBH	2011.07.13
A 01N 37/18, 47/40, A 61K 31/341, C 07C 233/05	A7	2013-0026	MEIJI SEIKA PHARMA CO., LTD.	2011.08.26
A 01N 51/00, 53/00	A7	2013-0018	MAKHTESHIM CHEMICAL WORKS LTD.	2011.07.31
A 23K 1/08, 1/14, C 12N 1/20	A7	2011-0081	INSTITUTO DE CIENCIA ANIMAL	2011.04.08
A 45C 13/18	A7	2013-0039	SICPA HOLDING SA	2011.09.16
A 61K 31/145, A 61P 5/30	A7	2012-0175	BAYER INTELLECTUAL PROPERTY GMBH	2011.06.21

(51)	(13)	(21)	(71)(73)	(22)
A 61K 31/5377, 31/553, A 61P 25/00, 9/00, C 07D 265/30, 417/12, 471/04	A7	2012-0030	NOVARTIS AG	2011.07.13
A 61K 31/551, A 61P 25/00, C 07D 291/08	A7	2013-0037	LES LABORATOIRES SERVIER	2011.09.15
A 61K 38/17, C 07K 14/705	A7	2012-0176	AURIGENE DISCOVERY TECHNOLOGIES LTD	2011.06.27
A 61K 39/395	A7	2013-0023	NOVARTIS AG	2011.08.22
A 61K 9/08	A7	2012-0145	BAYER INTELLECTUAL PROPERTY GMBH	2011.03.28
A 61K 9/70	A7	2013-0031	BAYER INTELLECTUAL PROPERTY GMBH	2011. 09.02
B 01J 13/16	A7	2006-0128	GAT FORMULATION GMBH [AT/AT]	2004.12.17
B 60L 8/00	A7	2012-0089	Arumugan, Rajendra Babu y Kannappan, Chettiar	2010.12.02
C 07D 213/70, 401/04, A 61K 31/44, A 61P 9/12	A7	2012-0170	ARDEA BIOSCIENCES, INC	2011.06.15
C 07D 413/04, 413/14, 417/14, 451/02, A 61K 31/53, A 61P 29/00	A7	2013-0036	NOVARTIS AG	2011.09.13
C 07D 413/06	A7	2013-0004	ASTRAZENECA AB	2011.07.04
C 07D 471/00	A7	2011-0083	ASTRAZENECA AB	2009.10.13
C 07D 471/04	A7	2012-0171	BAYER INTELLECTUAL PROPERTY GMBH	2011.06.14
C 07D 471/10	A7	2012-0071	PFIZER INC.	2010.10.29
C 07D 487/08, A 61P 35/00	A7	2011-0121	PFIZER INC.	2009.11.20
C 07G 1/00	A7	2013-0029	ANNIKKI GMBH	2011.09.01
C 07K 14/435	A7	2013-0019	GLYCOTOPE GMBH	2011.08.04
C 07K 7/00	A7	2011-0181	CENTRO DE INGENIERÍA GENÉTICA Y BIOTECNOLOGÍA	2011.09.30
C 08B 37/08	A7	2011-0097	INSTITUTO NACIONAL DE CIENCIAS AGRÍCOLAS (INCA)	2011.04.27
C 10L 5/38, C 01B 3/08, C 10L 7/02	A7	2013-0032	COR BREVIS D.O.O	2010.09.08
C 11B 1/06, 1/10	A7	2013-0024	AEP ADVANCED ECOPOWER PATENTS S.A.	2007.08.27
C 13D 3/00	A7	2012-0079	Alavés Bolaños, Mario	2010.01.11
D 21B 1/02, 1/12	A7	2013-0048	BETA RENEWABLES S.P.A	2011.09.29
D 21B 1/02, 1/12, 1/36	A7	2013-0049	BETA RENEWABLES S.P.A	2011.09.29

Índice nominal de los registros otorgados

Invencciones

(71)(73)

	(11)	(13)	(21)	(51)	(22)
CENTRO DE INGENIERÍA GENÉTICA Y BIOTECNOLOGÍA	23896	B1	2010-0056	C 12N 7/04, A 61K 39/00	2010.04.01
CENTRO DE INGENIERÍA GENÉTICA Y BIOTECNOLOGÍA	23897	B1	2010-0113	A 61K 38/10, 39/00	2010.05.31
CENTRO DE INGENIERÍA GENÉTICA Y BIOTECNOLOGÍA y BIOREC S.A.	23895	B1	2010-0264	C 07K 16/22, A 61K 39/395	2010.12.28
SYNGENTA PARTICIPATIONS AG y SYNGENTA LIMITED	23893	B1	2009-0108	C 07D 309/10, 311/20	2007.12.12
UNIVERSIDAD DE LA HABANA	23894	B1	2010-0247	B 01J 49/00, C 02F 1/00, 1/04, 1/42, C 01G 51/00, 53/00, C 22B 3/14	2010.12.16

Índice numérico de los registros otorgados

Invencciones

(11)

23893

(13)

B1

(21)

2009-0108

(51)

C 07D 309/10, 311/20

(71)(73)

SYNGENTA PARTICIPATIONS AG y SYNGENTA LIMITED

(22)

2007.12.12

23894

B1

2010-0247

B 01J 49/00, C 02F 1/00, 1/04, 1/42, C 01G 51/00, 53/00, C 22B 3/14

UNIVERSIDAD DE LA HABANA

2010.12.16

23895

B1

2010-0264

C 07K 16/22, A 61K 39/395

CENTRO DE INGENIERÍA GENÉTICA Y BIOTECNOLOGÍA y BIOREC S.A.

2010.12.28

23896

B1

2010-0056

C 12N 7/04, A 61K 39/00

CENTRO DE INGENIERÍA GENÉTICA Y BIOTECNOLOGÍA

2010.04.01

23897

B1

2010-0113

A 61K 38/10, 39/00

CENTRO DE INGENIERÍA GENÉTICA Y BIOTECNOLOGÍA

2010.05.31

**Índice sistemático de los registros otorgados
Inveniones**

(51)	(11)	(13)	(21)	(71)(73)	(22)
A 61K 38/10, 39/00	23897	B1	2010-0113	CENTRO DE INGENIERÍA GENÉTICA Y BIOTECNOLOGÍA	2010.05.31
B 01J 49/00, C 02F 1/00, 1/04, 1/42, C 01G 51/00, 53/00, C 22B 3/14	23894	B1	2010-0247	UNIVERSIDAD DE LA HABANA	2010.12.16
C 07D 309/10, 311/20	23893	B1	2009-0108	SYNGENTA PARTICIPATIONS AG y SYNGENTA LIMITED	2007.12.12
C 07K 16/22, A 61K 39/395	23895	B1	2010-0264	CENTRO DE INGENIERÍA GENÉTICA Y BIOTECNOLOGÍA y BIOREC S.A.	2010.12.28
C 12N 7/04, A 61K 39/00	23896	B1	2010-0056	CENTRO DE INGENIERÍA GENÉTICA Y BIOTECNOLOGÍA	2010.04.01

Año CXI**Boletín Oficial N°300****Índice nominal de solicitudes de certificado de Registro de Modelo Industrial presentadas****Modelos Industriales**

(71)(73)	(13)	(21)	(51)	(22)
CHINA YOUNG MAN AUTOMOBILE GROUP PASSENGER CAR GROUP CO.,LTD.	S4	2012-0004	12-08	2012.09.13
SONY COMPUTER ENTERTAINMENT INC.	S4	2012-0005	14-01	2012.09.26

Índice numérico de solicitudes de certificado de Registro de Modelo Industrial presentadas**Modelos Industriales**

(21)	(13)	(51)	(71)(73)	(22)
2012-0004	S4	12-08	CHINA YOUNG MAN AUTOMOBILE GROUP PASSENGER CAR GROUP CO.,LTD.	2012.09.13
2012-0005	S4	14-01	SONY COMPUTER ENTERTAINMENT INC.	2012.09.26

Índice sistemático de solicitudes de certificado de Registro de Modelo Industrial presentadas**Modelos Industriales**

(51)	(13)	(21)	(71)(73)	(22)
12-08	S4	2012-0004	CHINA YOUNG MAN AUTOMOBILE GROUP PASSENGER CAR GROUP CO.,LTD.	2012.09.13
14-01	S4	2012-0005	SONY COMPUTER ENTERTAINMENT INC.	2012.09.26

Índice nominal de los registros otorgados**Modelos Industriales**

(71)(73)	(11)	(13)	(21)	(51)	(22)
CHONGQING SOKON INDUSTRY GROUP STOCK CO., LTD.	2285	S6	2011-0008	12-08	2011.08.17

Índice numérico de los registros otorgados**Modelos Industriales**

(11)	(13)	(21)	(51)	(71)(73)	(22)
2285	S6	2011-0008	12-08	CHONGQING SOKON INDUSTRY GROUP STOCK CO., LTD.	2011.08.17

Índice sistemático de los registros otorgados**Modelos Industriales**

(51)	(11)	(13)	(21)	(71)(73)	(22)
12-08	2285	S6	2011-0008	CHONGQING SOKON INDUSTRY GROUP STOCK CO., LTD.	2011.08.17



Fe de erratas

Nota Aclaratoria:

En el **Boletín No. 291**, correspondiente al mes de Julio de 2012 y puesto en circulación el 31 de Julio de 2012. Se publicó con un error el titular en un Cambio de Dirección referente al expediente **109168** de la marca **KDK**.

Titular Erróneo
PANASONIC ECOLOGY SYSTEM CO., LTD

Titular Correcto
PANASONIC ECOLOGY SYSTEMS CO., LTD.



Secciones provinciales, puestos de trabajo y funcionarios estatales.

Pinar del Río

Lic. Haidelyn Difurnaiao Grau
Dirección: Colón No. 106 e/ Virtudes y Maceo,
Pinar 1, CP 20 100, Pinar del Río
Teléfono: (048) 754655, 752232, 752294

e-mail: haidelyn@ciget.vega.inf.cu

Matanzas

Lic. Lourdes M. Rodríguez Rodríguez
MSc. Elsie Rodríguez González
Lic. Nancy Mariana Muñiz Izquierdo
Dirección: Calle Jovellanos No.5 e/ Medio y Río,
Ciudad de Matanzas
Teléfono: (045) 24 2483
e-mail: lourdes@cigetmtz.atenas.inf.cu,
elsie@cigetmtz.atenas.inf.cu
mariana@cigetmtz.atenas.inf.cu
www.atenas.inf.cu/centros/ciget/index.html

Villa Clara

MSc. Odonel González Cabrera
MSc. Mirelys Claro Pérez
Téc. Grisel Pérez Gálvez
Lic. Nancy Pérez Pino
Dirección: Buen Viaje No. 18 e/ Maceo y Parque,
CP, 50 100
Teléfono: (042) 27 1313 Fax: (042) 20 6499
e-mail: ogonzalez@ciget.vcl.cu
mirelys@ciget.vcl.cu, nancy@ciget.vcl.cu,
grisel@ciget.vcl.cu

Cienfuegos

Arq. Xiomara Sosa Pérez
Dirección: Ave. 52 No. 2316 e/ 23 y 25,
Cienfuegos, CP 55 100
Teléfono: (043)51 9732; 51 1890
e-mail: xiomara@ciget.cienfuegos.cu

Sancti Spiritus

Lic. Suyen Rodríguez Alvarez
Lic. Nerbys Hernández Dorta
Dirección: Bartolomé Masó s/n esquina Avenida de los
Mártires, Sancti Spiritus
Teléfono: (041)32 3956; 328392, 336505
e-mail: suyen@ciget.yayabo.inf.cu ;
juridico@ciget.yayabo.inf.cu
www.magon.cu

Ciego de Ávila

Lic. Aloyma Casas Valdés
Lic. Gretell de la Paz Samper
Dirección: Calle República No. 85 e/ Honorato del Castillo y
Maceo, Ciego de Ávila,
CP 65 100
Teléfono: (033) 20 1357
e-mail: aloyma@citma.fica.inf.cu; gretell@ciget.fica.inf.cu

Camagüey

Lic. Marieta Junco Torres
MSc. Rodolfo Díaz Aráosla
MSc. Sariel Hernández González
Dirección: General Gómez No.325 e/ SAN Miguel y Coronel
Barreto, Camagüey 1, CP 70100, Apartado 384, Camagüey
Teléfono: (032) 29 7901, 29 7675, 28 6954
e-mail: rodolfo@ciget.camagüey.cu; shg@ciget.camagüey.cu;
marieta@ciget.camagüey.cu

Las Tunas

MSc. Keyla Lisbeth Borrero Reinaldo
Dirección: Calle Vicente García No. 44 e/ Julián Santana y
Ramón Ortuño,
Reparto 1ro. CP.75 100, Las Tunas
Teléfono: (031) 34198-99; 34 3345
e-mail: keila@ciget.lastunas.cu

Holguín

MSc. Ana Didian González Alberteris
MSc. Katuska Hernández Marrero
Dirección: Calle 18 e/ 1ra y Maceo, Reparto El Llano, CP 80 100,
Holguín
Teléfono: (024)42 2203
Telefax:(024) 46 8306
e-mail: didian@ciget.holguin.inf.cu, roberto@ciget.holguin.inf.cu

Granma

Lic. Ada Elia Echeverría González
Dirección : Paseo General garcía s/n (altos del Bazar), e/ Saco y
Canducha Figueredo,Bayamo,Granma.CP 85 100
Teléfono: (023) 42 5547; 42 2691
e-mail: ada@ciget.granma.inf.cu

Santiago de Cuba

Lic. Yordanka Adis Reyes Paneque
Ing. Yordanka Abón Guerra
Téc. Maricel Muxart Isaac
Lic. Alejandro Soler Polón
Dirección: Carnecería No. 459 e/ Enramadas y San Gerónimo, CP
90 100,Santiago de Cuba
Teléfono: (022)62 6909; 62 8291; 62 7402
Fax: (022) 62 7070
e-mail: yordi@megacen.ciges.inf.cu; abon@megacen.ciges.inf.cu;
maricel@megacen.ciges.inf.cu; alejandro@megacen.ciges.inf.cu

Isla de la Juventud

Lic. Miruel González Hernández
Dirección : Calle 41No. 4625 e/ 48 y 54, Rpto. 26 de julio, Nueva
Gerona, CP 25 100
Teléfono: (046) 32 2122; 32 4653; 32 4736
e-mail: yendriset@uct.gerona.inf.cu

Guantánamo

Lic. Mariurvis Jiménez Dorado
Lic. Héctor Alonso Morales
Dirección Ahogados No. 14, Reparto Caribe, Guantánamo CP 95
103
Teléfono: (021)38 1196; 38 1139
Telefax: (021) 38 1602
e-mail: mariurvis@ciget.gtmo.inf.cu; hector.alonso@ciget.gtmo.inf.cu



Agentes oficiales que brindan servicios de Propiedad Industrial.

AGENTES OFICIALES.

Bufete Internacional, Consultores de Marcas y Patentes.

Casa Matriz

5ta Avenida No. 4002, esquina a 40, Playa, La Habana
Teléfonos: (537) 204 5126, 2045736 y 2045737
Fax: (537) 204 5125
Email: marcas@bufeteinternacional.cu

Agentes Oficiales:

MSc. María Amparo Santana calderín
Email: amparo@bufeteinternacional.cu
Lic. Beatriz Triana López
Email: marcas@bufeteinternacional.cu
Lic. Ingrid Delfina Del Portillo de Juan
Email: patentes@bufeteinternacional.cu

CLAIM S. A.

Lamparilla No.2, Lonja del Comercio, Oficina 6, Habana Vieja, La Habana, CP 10 000
Teléfonos: (537) 33 0743, 33 0755, 866 0743, 866 0755, Fax: (537) 33 0746
Email: dirmarpat@claim.com.cu
claim@claim.com.cu

Agentes Oficiales:

Lic. María Lourdes Ruiz Sotolongo
MSc. Yordanka Ramírez Pastor

Consultoría Jurídica Internacional

Calle 16 No. 314, entre 3ra y 5ta Avenida, Miramar, Playa, La Habana
Teléfonos: (537) 204 2490; 2042469; Fax: (537) 204 2303
Email: cji@cji.co.cu

Agentes Oficiales

MSc. Reynold Sampedro Vázquez
Lic. Alfredo Jorge Guerra Aragón
Lic. Marel Campos Fernández

LEX, S.A. Servicios Jurídicos de Marcas y Patentes

Calle 1ra. No. 1001, esquina 10, Miramar, Playa, La Habana
Teléfonos (537) 204 9093; Fax: (537) 204 9533
Email: lexsa@lex-sa.cu

Agentes Oficiales:

Dra. Dánice Vázquez D'Alvaré
MSc. Haliveth León Villaverde

Bufete Especializado

Calle 23, No.501, esquina a J, Vedado, Plaza de la Revolución, La Habana
Teléfonos: (537) 832 6813, 8326024; Fax: 833 2159
Email: yanet.bes@onbc.cu
besnet@ceniai.inf.cu

Agente Oficial:

Dra. Yanet Souto Fernández



**Códigos para la identificación de los países .
Según norma OMPI ST-3.**

AF	Afganistán	EC	Ecuador	NF	Estados Unidos
AL	Albania	EG	Egipto	SB	Islas Norfolk
DE	Alemania	SV	El Salvador	SJ	Islas Salomón
HV	Alto Volta	AE	Emiratos Árabes Unidos	TC	Islas Svalbard y Jan Mayen
AD	Andorra	ER	Eritrea	VG	Islas Turcas y Caicos
AO	Angola	SK	Eslovaquia	VI	Islas Vírgenes (Británicas)
AI	Anguilla	SI	Eslovenia	WF	Islas Vírgenes (EE.UU.)
AQ	Antártica	ES	España	IL	Islas Wallis y Futuna
AG	Antigua y Barbuda	FM	Estados Federados de Micronesia	IT	Israel
AN	Antillas Holandesas	US	Estados Unidos de América		Italia
SA	Arabia Saudita	EE	Estonia		
DZ	Argelia	ET	Etiopía	JM	Jamaica
AR	Argentina	MK	Ex República Yugoslava de Macedonia	JP	Japón
AM	Armenia			JO	Jordania
AW	Aruba	RU	Federación de Rusia		
AU	Australia	FJ	Fiji		
AT	Austria	PH	Filipinas	KH	Kampuchea
AZ	Azerbaiyán	FI	Finlandia	KZ	Kazajstán
		FR	Francia	KE	Kenya
				KI	Kiribati
BS	Bahamas			KW	Kuwait
BH	Bahrein			KG	Kyrguistán
BD	Bangladesh	GA	Gabón		
BB	Barbados	GM	Gambia	LA	Laos
BE	Bélgica	GE	Georgia	LS	Lesotho
BZ	Bélice	GH	Ghana	LB	Libano
BX	Benelux	GI	Gibraltar	LR	Líbano
BJ	Benin	GD	Granada	LY	Liberia
BM	Bermudas	GR	Grecia	LI	Libia
BT	Bhután	GL	Groenlandia	LT	Liechtenstein
BY	Bielorrusia	GP	Guadalupe	LU	Lituania
BU	Birmania	GT	Guatemala		Luxemburgo
BO	Bolivia	GN	Guinea		
BA	Bosnia y Herzegovina	GQ	Guinea Ecuatorial	MO	Macao
BW	Botswana	GW	Guinea-Bissau	MG	Madagascar
BR	Brasil	GY	Guyana	MY	Malasia
BN	Brunei Darussalam	GF	Guyana Francesa	MW	Malawi
BG	Bulgaria			MV	Maldivas
BF	Burkina Faso	HT	Haití	ML	Malí
BI	Burundi	HL	Holanda	MT	Malta
		HN	Honduras	MA	Malta
		HK	Hong-Kong	MQ	Marruecos
CV	Cabo Verde	HU	Hungría	MU	Martinica
CM	Camerún	IN	India	MR	Mauricio
CA	Canadá	ID	Indonesia	MX	Mauritania
CO	Colombia	IR	Irán	MC	México
KM	Comoras	IQ	Iraq	MN	Mónaco
CG	Congo	IE	Irlanda	MS	Mongolia
CI	Costa de Marfil	BV	Isla Bouvet	MZ	Montserrat
CR	Costa Rica	IS	Islandia	MM	Mozambique
HR	Croacia	KY	Islas Caimán		Myanmar
CU	Cuba	CC	Islas Cocos		
TD	Chad	CK	Islas Cook	NA	Namibia
CZ	Checoslovaquia	CX	Islas Christmas	NR	Nauru
CL	Chile	FK	Islas Falkland	NP	Nauru
CN	China	FO	Islas Faroe	NI	Nepal
CY	Chipre	GS	Islas Georgia y Sandwich Meridionales	NE	Nicaragua
				NG	Níger
DK	Dinamarca	HM	Islas Heard y Mc Donald	NU	Nigeria
DJ	Djibouti	MP	Islas Marianas Boreales		Niue
DM	Dominica	MH	Islas Marshall		
		UM	Islas menores remotas de los		

Año CXI**Boletín Oficial N°300**

NC	Nueva Caledonia	TH	Tailandia
PG	Nueva Guinea Papua		Taiwán
NZ	Nueva Zelandia	TW	Tayikistán
			Territorio Británico del Océano Índico
		TJ	Territorios Australes Franceses
EP	Oficina Europea de Patentes		Timor Oriental
IB	Oficina Internacional de la OMPI	IO	Togo
OM	Omán		Tokelau
WO	OMPI	TF	Tonga
OA	Org. Africana de la Propiedad Intelectual		Trinidad y Tobago
AP	Org. Regional Africana de la Propiedad Industrial	TP	Túnez
		TG	Turkmenistán
			Turquía
		TK	Tuvalu
NL	Países Bajos		
PK	Pakistán	TO	U.R.S.S.
PA	Panamá		Ucrania
PY	Paraguay	TT	Uganda
PE	Perú		Uruguay
PN	Pitcairn	TN	Uzbekistán
PF	Polinesia Francesa		
PL	Polonia	TM	Vanuatu
PT	Portugal		Vaticano
PR	Puerto Rico	TR	Venezuela
			Viet Nam
QA	Qatar	TV	Yemen
			Yemen Democrata
			Yugoslavia
GB	Reino Unido	SU	
CF	República Centroafricana		
KR	República de Corea	UA	Zaire
MD	República de Moldova		Zambia
DO	República Dominicana	UG	Zimbabwe
KP	República Popular Democrática de Corea		
TZ	República Unida de Tanzania		
RE	Reunión		
RH	Rhodesia del Sur		
RO	Rumania		
RW	Rwanda		
EH	Sahara Occidental		
KN	Saint Kitts y Nevis		
AS	Samoa Americana		
SM	San Marino		
PM	San Pierre y Miquelon		
VC	San Vicente y las Granadinas		
SH	Santa Helena		
LC	Santa Lucía		
ST	Santo Tomé y Príncipe		
SN	Senegal		
SC	Seychelles		
SL	Sierra Leona		
SG	Singapur		
SY	Siria		
SO	Somalia		
WS	Somoa		
LK	Sri Lanka		
ZA	Sudáfrica		
SD	Sudán		
SE	Suecia		
CH	Suiza		
SR	Suriname		
SZ	Swazilandia		