



# Boletín OFICIAL

OFICINA CUBANA DE LA PROPIEDAD INDUSTRIAL



REPÚBLICA  
DE CUBA

OC  
PI

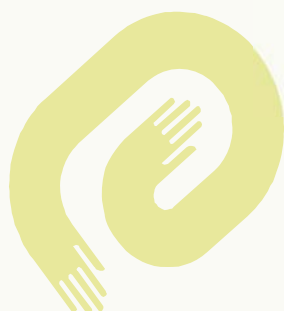

CU ISSN 1028 - 1452

Año CXI  
Boletín Oficial N°299



# Boletín OFICIAL

OFICINA CUBANA DE LA PROPIEDAD INDUSTRIAL



REPÚBLICA  
DE CUBA

MINISTERIO DE CIENCIA  
TECNOLOGÍA Y MEDIO AMBIENTE

## Boletín Oficial 299 Marzo 2013

Publicación de:

**MARCAS Y OTROS SIGNOS DISTINTIVOS, INVENCIONES  
MODELOS DE UTILIDAD, MODELOS INDUSTRIALES  
DIBUJOS INDUSTRIALES, VARIEDADES VEGETALES Y  
ESQUEMAS DE TRAZADO DE CIRCUITOS INTEGRADOS**

Año CXI

Núm. 299

Marzo de 2013

Puesto en circulación: 19 de Abril de 2013

CU ISSN 1028 - 1452

Número Normalizado Internacional  
de Publicaciones en Serie  
(International Standard Serial Number)

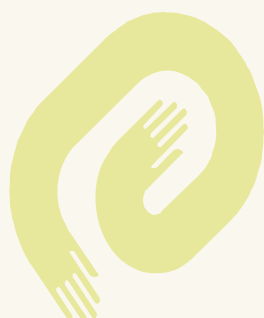

CU ISSN 1028 - 1452

# Índice general

<b>AL LECTOR.</b>	<b>5</b>
<b>MARCAS Y OTROS SIGNOS DISTINTIVOS. SOLICITUDES.</b>	
Códigos numéricos.	7
Marcas comerciales.	8
Nombres comerciales.	28
Lemas comerciales.	29
Emblemas empresariales.	29
Rótulos de establecimientos.	32
<b>MARCAS Y OTROS SIGNOS DISTINTIVOS. CONCEDIDAS.</b>	
Marcas comerciales.	35
Nombres comerciales.	38
Lemas comerciales.	38
Emblemas empresariales.	38
Rótulos de establecimientos.	38
<b>ESTADOS LEGALES. MARCAS Y OTROS SIGNOS DISTINTIVOS.</b>	
Cambio de dirección del titular.	40
Cambio del titular.	42
Cambio de nombre del titular.	44
Renovaciones.	45
Anotación licencia.	47
Limitación de productos.	47
Renuncia total.	47
Caducidad por fin de vigencia.	48
Denegadas.	49
Corrección de errores.	50
<b>ARREGLO DE MADRID.</b>	
<b>INVENCIONES.</b>	
Códigos numéricos.	58
Norma Cubana.	59
Solicitudes.	64
Concedidas.	71
<b>ESTADOS LEGALES. INVENCIONES.</b>	
Abandonadas.	84
Abandonadas por no pago concesión.	84
Caducas por falta de pago.	85
Nuevo titular.	85
<b>MODELOS INDUSTRIALES.</b>	
<b>MODELOS INDUSTRIALES. ESTADOS LEGALES.</b>	
Abandonadas.	90
Caducas por falta de pago.	90
Nuevo titular.	90

**ÍNDICES INFORMATIVOS.**

<b>Índice de las Marcas por clasificación internacional de productos y servicios.</b>	<b>92</b>
<b>Índice de las Marcas por denominación.</b>	<b>94</b>
<b>Índice de las Marcas por titular.</b>	<b>97</b>
<b>Índice de los Nombres comerciales por denominación.</b>	<b>99</b>
<b>Índice de los Nombres comerciales por titular.</b>	<b>99</b>
<b>Índice de los Lemas comerciales por denominación.</b>	<b>100</b>
<b>Índice de los Lemas comerciales por titular.</b>	<b>100</b>
<b>Índice de los Emblemas empresariales por denominación.</b>	<b>100</b>
<b>Índice de los Emblemas empresariales por titular.</b>	<b>101</b>
<b>Índice de los Rótulos de establecimientos por denominación.</b>	<b>101</b>
<b>Índice de los Rótulos de establecimientos por titular.</b>	<b>101</b>
<b>Índice nominal de solicitudes de certificado de patentes de invención presentadas.</b>	<b>102</b>
<b>Índice numérico de solicitudes de certificado de patentes de invención presentadas.</b>	<b>103</b>
<b>Índice sistemático de solicitudes de certificado de patentes de invención presentadas.</b>	<b>104</b>
<b>Índice nominal de registros otorgados. Invenciones.</b>	<b>105</b>
<b>Índice numérico de registros otorgados. Invenciones.</b>	<b>106</b>
<b>Índice sistemático de registros otorgados. Invenciones.</b>	<b>107</b>
<b>Fe de errata.</b>	<b>109</b>
<b>SECCIONES PROVINCIALES, PUESTOS DE TRABAJO Y FUNCIONARIOS ESTATALES.</b>	<b>110</b>
<b>AGENTES OFICIALES.</b>	<b>112</b>
<b>CÓDIGOS POR PAÍSES.</b>	<b>113</b>

## **AL LECTOR**

**A partir de la fecha de circulación de este Boletín Oficial, indicada en la primera página cualquier persona natural o jurídica, con capacidad jurídica suficiente, puede presentar observaciones u oposiciones respecto a las solicitudes de protección publicadas, en el plazo establecido en la legislación vigente en materia de propiedad industrial.**

## **INFORMACIÓN**

**La Oficina Cubana de la Propiedad Industrial (OCPI) informa que la Gaceta Oficial de la República de Cuba, publicó en la Edición Ordinaria No. 002 de 1 de febrero de 2012, los Decretos-Leyes siguientes:**

- **290, de las Invenciones y Dibujos y Modelos Industriales**
- **291, de Protección de las Variedades Vegetales**
- **292, de los Esquemas de Trazado de los Circuitos Integrados**

**Estos nuevos cuerpos legales en materia de propiedad industrial entrarán en vigor a los 60 días posteriores a su publicación en la Gaceta Oficial. Se informa además que dichos Decretos-Leyes están disponibles con total libre acceso en la página Web de la OCPI ([www.ocpi.cu](http://www.ocpi.cu)), pudiendo acceder desde la página principal, capítulo de «legislación vigente»**

**Se puede obtener mayor información por los teléfonos 866-0557 al 59, extensiones 106, 109 y 115 o por el correo [ocpi@ocpi.cu](mailto:ocpi@ocpi.cu).**



# Solicitudes

## Marcas y otros signos distintivos

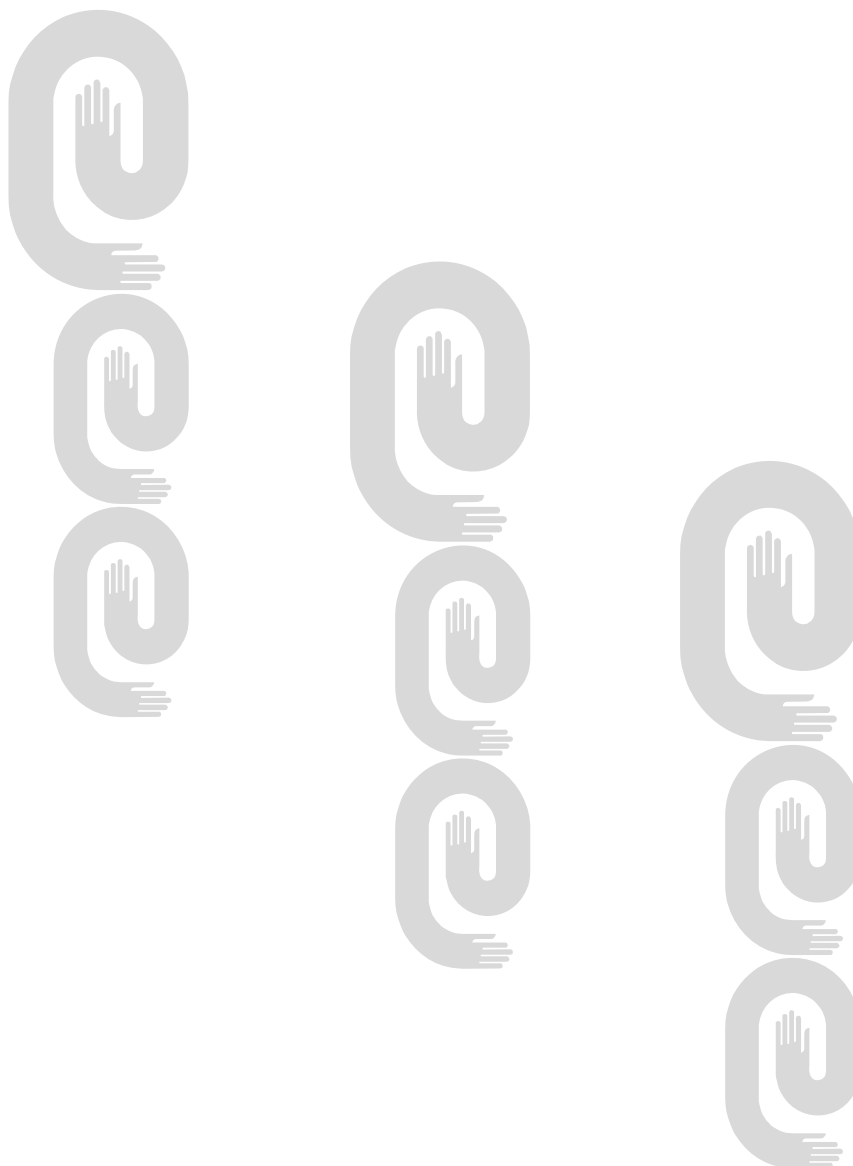



**Códigos numéricos para identificación de datos  
según norma OMPI ST-60  
Marcas y otros signos distintivos**

**Marcas Comerciales, Nombres Comerciales, Lemas Comerciales, Rótulos de Establecimientos y Emblemas Empresariales**

- (111)** Número de serie del registro.
- (151)** Fecha de registro.
- (170)** Duración del registro.
- (180)** Vigencia.
- (190)** Código del país que registra.
- (210)** Número de serie de la solicitud.
- (220)** Fecha de presentación.
- (310)** Número de serie asignado a la primera solicitud.
- (320)** Fecha de presentación de la primera solicitud.
- (330)** Código de la Norma de la OMPI ST.3 identificando a la oficina nacional o regional donde se presentó la primera solicitud o la organización donde se hizo la primera solicitud.
- (510)** Actividades que divulga.
- (511)** Clasificación Internacional de productos y servicios.
- (531)** Clasificación de los elementos figurativos de las marcas.
- (540)** Diseño.
- (561)** Denominación de la marca.
- (591)** Información relativa a los colores reivindicados.
- (730)** Nombre del solicitante o concesionario y país de origen.
- (740)** Agente oficial o mandatario.

**Solicitudes**

**(210)- 2012-0027**

**(220)-** 19/01/2012

**(510)-** Impresos; publicaciones, incluyendo periódicos, revistas, folletos, volantes, catálogos boletines; catálogos de mercancías en general dirigidos a compradores de clubes de almacén; tarjetas de plástico impreso de identificación al portador como miembro de un club de compras de almacén. Papel, papel cartón y productos hechos de esos materiales, no incluidos en otras clases; papel higiénico; tisú facial; servilletas de papel; toallas de papel; pañales desechables para bebés; pañales-pantalones desechables; paños desechables para bebés; toallitas húmedas para bebés; toallas húmedas desechables para la limpieza del hogar; papel para envolver regalos; calendarios; cuadernos y papel; papel para copia; papel para imprimir; papel para fotografía digital; artículos de papelería; tarjetas de felicitación; tarjetas festivas; tarjetas de regalo; adhesivos para artículos de papelería o propósitos del hogar; material de arte; requisitos de oficina (excepto muebles); materiales plásticos para empacar (no incluidos en otras clases); bolsas plásticas de basura; bolsas plásticas para almacenar; bolsas plásticas para el patio; envolturas plásticas para alimentos; imágenes, fotografías.

**(511)-** 16

**(510)-** Servicios de venta al por menor y al por mayor y servicios de venta al por menor y al por mayor en línea en el campo de las carnes frescas, frutas, vegetales, y de las comidas pre-preparadas, café, té, comidas empacadas al vacío, productos diarios, productos horneados, confitería, bebidas alcohólicas y no-alcohólicas, productos de tabaco, ropa y calzados, juguetes, artículos deportivos, utensilios y equipos de cocina, mantelería doméstica, plantas y árboles artificiales, cristalería, porcelana y alfarería, productos de papel de mantelería doméstica, preparaciones de lavandería, jabones y productos de limpieza, cosméticos, productos de cuidado personal, preparaciones farmacéuticas, vitaminas, suplementos nutricionales, productos de jardinería y equipos, alimento para mascotas y productos para el cuidado de mascotas, herramientas de poder y manuales, artículos automovilísticos y gasolina, mobiliario doméstico y de exterior, mobiliario de oficina y equipos, computadoras y equipo periférico de computadoras, software y hardware de computadora, aparatos menores y mayores, discos compactos y DVDs, bienes de consumo electrónicos, baterías para todo uso, equipaje, joyería, relojes, boletos de entretenimiento, ornamentos y decoraciones festivas; difusión de publicidad mediante publicaciones impresas, y comunicaciones electrónicas por internet u otro medio; distribución de muestras; servicios de importación y exportación; servicios de asesoría relacionada a los servicios de importación y exportación; servicios para ordenar y vender preparados farmacéuticos bajo receta médica en línea, comunicaciones electrónicas o de otros medios de comunicación.

**(511)-** 35

**(510)-** Entrega de las mercancías mediante transporte terrestre, organizar tours de viajes, servicios de agencias de viajes, es decir, hacer reservaciones y contratación de transporte en relación con servicios de viajes, agencias para reservaciones de viajes, servicios de información de viajes; servicios de reservaciones de boletos viajes y giras.

**(511)-** 39

**(531)-** 27.5.1 y 27.5.17

**(540)-**



**(561)-** COSTCO

**(730)-** **PRICE COSTCO INTERNATIONAL, INC.**, domiciliada en **999 Lake Drive, Issaquah, Washington 98027, Estados Unidos de América**

**(740)-** Beatriz Triana López

**(210)- 2012-0616**

**(220)-** 17/10/2012

**(510)-** Para distinguir software

**(511)-** 9

**(531)-** 2.1.16, 3.13.20, 3.13.21 y 19.13.1

**(540)-**



**(561)-** PACAREU/MPA

Solicitudes  
(730)(740)-

**PÉREZ PACARÉU, MARISELA LUISA**, domiciliada en **calle 41 número 3819 entre 38 y 40, municipio y provincia de Cienfuegos, República de Cuba**

---

(210)- **2012-0728**

(220)- 11/12/2012

(510)- Servicios de transporte, embalaje y almacenamiento de productos, transporte de personas y productos, en particular, por carretera, ferrocarril, mar y aire, servicios de transportes; transporte de dinero y valores; servicios de turoperadores; servicios de administración de destinos, servicios de asistencia en tierra incluyendo recepción, traslado, colocación, orientación con guías que hablan lenguas nativas a los invitados, giras extras y traslado de regreso; organización de viajes, reserva y organización de viajes, excursiones y cruceros; servicios de organización de transporte; alquiler de escafandras; organización, reserva y organización de excursiones, viajes del día y giras de turismo; consultas de viaje y acompañamiento de viajeros; renta, reserva y facilidades de avión; renta, reserva y facilidades de naves, en particular barcos de motor y de remos, embarcaciones de navegación y canoas, renta, reserva y facilidades de vehículos de motor, bicicletas y caballos; distribución de paquetes; organización de viajes, vacaciones y giras de turismo; servicios de agencia de viaje (incluido en esta clase), en particular consultoría y reservas de viaje, información sobre viaje, organización de transporte y viajes; reservas de viaje (incluidas en esta clase); información en Internet sobre viajes, en particular, sobre reservación y ventas en el sector de turismo y de viajes de negocios (agencias de viaje on-line); entrega, despacho y distribución de periódicos y revistas; consultas proporcionadas por centros de llamadas telefónicas y línea directa con respecto a viajes, incluyendo viajes de negocio y en el campo de logísticas, transporte y almacenamiento; mensajerías, principalmente rastreo de pasajeros o vehículos de carga usando computadoras o sistemas de posicionamiento global (GPS); información de tráfico.

(511)- 39

(510)- Servicios de agencias de alojamiento [hoteles, pensiones], alquiler de alojamiento temporal, reservas de alojamiento temporal, servicios de bar, cafés-restaurantes, cafeterías, servicios de catering, guarderías infantiles, residencias para la tercera edad, casas de vacaciones, reservas de hoteles, hotelería, casas de huéspedes, moteles, restaurantes, restaurantes de autoservicio, bares, comidas rápidas [snackbars].

(511)- 43

(531)- 26.1.1, 26.1.16 y 27.5.9

(540)-



(561)- CORALTRAVEL

(730)- **ODEON TURIZM ISLETMECILIGI A. S.**, domiciliada en **Cumhuriyet Cad. No: 281 Harbiye Sisli Istanbul, Turquía**

(740)- Yordanka Ramírez Pastor

---

(210)- **2012-0730**

(220)- 12/12/2012

(510)- Hierbas medicinales y medicamentos chinos realizados principalmente a base de hierbas, o productos de origen animal o de origen mineral, para ser suministrados en seco, en polvo, en forma de tableta y forma líquida.

(511)- 5

(510)- Té de hierbas o productos de té relacionados; café, cacao, azúcar, arroz, tapioca, sagú, sucedáneos del café; harinas y preparaciones a base de cereales, pan, productos de pastelería y de confitería, helados; miel, jarabe de melaza; levadura, polvos de hornear; sal, mostaza; vinagre, salsas (condimentos); especias; hielo.

(511)- 30

(510)- Bebidas no alcohólicas, cervezas, preparaciones para hacer bebidas

(511)- 32

(510)- Bebidas alcohólicas, a saber, vino, champaña, perada, oporto, jerez, sidra, licores, licores amargos, licores destilados, licores destilados de arroz, alcohol de arroz, aguardiente, ginebra, ron, vodka, whisky, brandy, licores, cócteles, aperitivos, los vinos de arroz, sake.

(511)- 33

(531)- 25.1.10 y 28.3

**Solicitudes**

**(540)-**

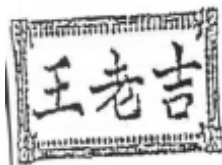

**(730)- HUNG TO CHAN**, domiciliada en **Units 3806-10, 38 th Floor, Cosco Tower, Grand Millennium Plaza, 183 Queens Road Central Hong Kong, Hong Kong.**

**(740)-** María Amparo Santana Calderín

---

**(210)- 2012-0731**

**(220)-** 12/12/2012

**(510)-** Hierbas medicinales y medicamentos chinos realizados a base de hierbas medicinales o productos de origen animal o de origen mineral, para ser suministrados en seco, en polvo, en forma de tableta o en forma líquida.

**(511)-** 5

**(510)-** Té de hierbas o productos de té relacionados; café, cacao, azúcar, arroz, tapioca, sagú, sucedáneos del café; harinas y preparaciones a base de cereales, pan, productos de pastelería y de confitería, helados; miel, jarabe de melaza; levadura, polvos de hornear; sal, mostaza; vinagre, salsas (condimentos); especias; hielo.

**(511)-** 30

**(510)-** Bebidas no alcohólicas, y preparaciones para hacer bebidas.

**(511)-** 32

**(510)-** Bebidas alcohólicas, a saber, vino, champaña, perada, oporto, jerez, sidra, licores, licores amargos, licores destilados, licores destilados de arroz, alcohol de arroz, aguardiente, ginebra, ron, vodka, whisky, brandy, licores, cócteles, aperitivos, los vinos de arroz, sake.

**(511)-** 33

**(531)-** 28.3

**(540)-**

王老吉

**(730)- HUNG TO CHAN**, domiciliada en **Units 3806-10, 38 th Floor, Cosco Tower, Grand Millennium Plaza, 183 Queens Road Central Hong Kong, Hong Kong.**

**(740)-** María Amparo Santana Calderín

---

**(210)- 2012-0732**

**(220)-** 12/12/2012

**(510)-** Hierbas medicinales y medicamentos chinos realizados a base de hierbas medicinales o productos de origen animal o de origen mineral, para ser suministrados en seco, en polvo, en forma de tableta o en forma líquida.

**(511)-** 5

**(510)-** Té de hierbas o productos de té relacionados; café, cacao, azúcar, arroz, tapioca, sagú, sucedáneos del café; harinas y preparaciones a base de cereales, pan, productos de pastelería y de confitería, helados; miel, jarabe de melaza; levadura, polvos de hornear; sal, mostaza; vinagre, salsas (condimentos); especias; hielo.

**(511)-** 30

**(510)-** Bebidas no alcohólicas, y preparaciones para hacer bebidas.

**(511)-** 32

**(510)-** Bebidas alcohólicas, a saber, vino, champaña, perada, oporto, jerez, sidra, licores, licores amargos, licores destilados, licores destilados de arroz, alcohol de arroz, aguardiente, ginebra, ron, vodka, whisky, brandy, licores, cócteles, aperitivos, los vinos de arroz, sake.

**(511)-** 33

**(561)-** WONG LO KAT

**(730)- HUNG TO CHAN**, domiciliada en **Units 3806-10, 38 th Floor, Cosco Tower, Grand Millennium Plaza, 183 Queens Road Central Hong Kong, Hong Kong**

**Solicitudes**

(740)- María Amparo Santana Calderín

---

(210)- **2012-0733**

(220)- 12/12/2012

(510)- Hierbas medicinales y medicamentos chinos realizados a base de hierbas medicinales o productos de origen animal o de origen mineral, para ser suministrados en seco, en polvo, en forma de tableta o en forma líquida.

(511)- 5

(510)- Té de hierbas o productos de té relacionados; café, cacao, azúcar, arroz, tapioca, sagú, sucedáneos del café; harinas y preparaciones a base de cereales, pan, productos de pastelería y de confitería, helados; miel, jarabe de melaza; levadura, polvos de hornear; sal, mostaza; vinagre, salsas (condimentos); especias; hielo.

(511)- 30

(510)- Bebidas no alcohólicas, y preparaciones para hacer bebidas.

(511)- 32

(510)- Bebidas alcohólicas, a saber, vino, champaña, perada, oporto, jerez, sidra, licores, licores amargos, licores destilados, licores destilados de arroz, alcohol de arroz, aguardiente, ginebra, ron, vodka, whisky, brandy, licores, cócteles, aperitivos, los vinos de arroz, sake.

(511)- 33

(561)- WANG LAO JI

(730)- **HUNG TO CHAN**, domiciliada en **Units 3806-10, 38 th Floor, Cosco Tower, Grand Millennium Plaza, 183 Queens Road Central Hong Kong, Hong Kong.**

(740)- María Amparo Santana Calderín

---

(210)- **2012-0755**

(220)- 20/12/2012

(510)- Productos agrícolas, hortícolas, forestales y granos.

(511)- 31

(531)- 5.1.12, 26.2.7, 27.5.1, 27.5.8 y 27.5.17

(540)-



(561)- SEMBRE

(730)- **EMPRESA AGROPECUARIA «VLADIMIR ILICH LENIN)**, domiciliada en **Finca La Carlota, municipio Jovellanos, provincia Matanzas, República de Cuba.**

(740)- Niurka López de la Concepción

---

(210)- **2013-0014**

(220)- 15/01/2013

(510)- Diseño y desarrollo de equipos informáticos y de software.

(511)- 42

(531)- 5.13.8, 24.1.13, 24.1.15 y 24.1.18

(540)-



**Solicitudes**

(561)- EL FIGUERO

(730)(740)- **FIGUEROA JIMÉNEZ, IVÁN ARQUÍMEDES**, domiciliada en **Agramonte número 355, entre Terrenito y Puente, municipio y provincia de Sancti Spiritus, República de Cuba.**

---

(210)- **2013-0036**

(220)- 24/01/2013

(510)- Asesoramiento en gestión comercial, promoción y publicidad sobre asesoría a terceros sobre hospedajes temporales en hoteles, moteles, hostales, gestión profesional de negocios artísticos.

(511)- 35

(510)- Administración de inversiones inmobiliarias, servicios de asesoramiento relativo a la gestión de activos financieros, administración inmobiliaria para terceros.

(511)- 36

(510)- Servicios de información sobre viajes, servicios de información sobre giras, visitas turísticas y excursiones, servicios de turoperadores y organización de giras turísticas, servicios de reserva para el transporte de pasajeros.

(511)- 39

(510)- Exposiciones de arte, servicios de organización de bailes, organización de eventos culturales, organización de simposios y talleres.

(511)- 41

(510)- Servicios de hospedaje temporal en hoteles y moteles en casas de vacaciones, chalés y bungalós; servicios de suministro de comidas y bebidas.

(511)- 43

(531)- 26.1.16 y 26.15.7

(540)-



(561)- CUBAN ADVISORY

(730)- **GUTIÉRREZ SOSA, ARMANDO EDUARDO**, domiciliada en **calle 21, número 62 apartamento 7, entre M y N, Vedado, municipio Plaza de la Revolución, provincia La Habana, República de Cuba**

(740)- Haliveth León Villaverde

---

(210)- **2013-0037**

(220)- 25/01/2013

(510)- Publicidad; gestión de negocios comerciales; administración comercial; trabajos de oficina.

(511)- 35

(510)- Espectáculos musicales y de esparcimiento; actividades culturales.

(511)- 41

(510)- Servicios de restauración (alimentación); hospedaje temporal.

(511)- 43

(531)- 24.17.13, 27.1.6 y 27.7.17

(540)-



(561)- UNA NOCHE CUBANA EN LOS 50- A CUBAN NIGHT IN THE 50'S. LOS ÉXITOS MUSICALES DE LOS 50. LAS ESTRELLAS MUSICALES DE LOS 50. TRADICIONALES DE LOS 50, TRADITIONALS

**Solicitudes**

- OF THE 50´S, 50  
**(730)- RODRÍGUEZ ALPIZAR, JOSÉ ROBERTO**, domiciliada en **calle 484, número 7B04 entre séptima B y novena, Guanabo, municipio La Habana del Este, provincia La Habana, República de Cuba**  
**(740)-** María Amparo Santana Calderín
- 

- (210)- 2013-0038**  
**(220)-** 25/01/2013  
**(510)-** Servicio de restaurante, bar y cafetería.  
**(511)-** 43  
**(540)-**



- (561)-** EL CHIQUIRRIN CH BAR RESTAURANTE SIGLO XVI  
**(730)(740)- GALINDO CORRALES, MIGUEL**, domiciliada en **calle 75 número 27013 entre 270 y 272, municipio Versalles, provincia Matanzas, República de Cuba**
- 

- (210)- 2013-0039**  
**(220)-** 29/01/2013  
**(510)-** Plantas y flores naturales, alimentos para los animales.  
**(511)-** 31  
**(510)-** Esparcimiento, actividades deportivas y culturales.  
**(511)-** 41  
**(510)-** Servicios de restauración (alimentación), hospedaje temporal.  
**(511)-** 43  
**(531)-** 27.5.1 y 27.5.4  
**(540)-**



- (561)-** NATURARTE  
**(730)(740)- MORENO GUTIÉRREZ, IDANIA**, domiciliada en **carretera a Sub Planta entre Nueva y Eduardo García, municipio Santa Clara, provincia Villa Clara, República de Cuba**
- 

- (210)- 2013-0040**  
**(220)-** 29/01/2013  
**(510)-** Alimentos y sustancias alimenticias para los animales y mascotas incluyendo botanas, hamburguesas, bocadillos, bocaditos, tocino y tiras de carne, pollo, conejo y res.  
**(511)-** 31  
**(561)-** OPTIDIGEST  
**(730)- SOCIETE DES PRODUITS NESTLE S.A.**, domiciliada en **CH-1800 VEVEY, Suiza**  
**(740)-** Yordanka Ramírez Pastor
-

**Año CXI**

**Boletín Oficial N°299**

**Solicitudes**

- (210)- 2013-0041**  
**(220)-** 29/01/2013  
**(510)-** Alimentos y sustancias alimenticias para los animales y mascotas incluyendo botanas, hamburguesas, bocadillos, bocaditos, tocino y tiras de carne, pollo, conejo y res.  
**(511)-** 31  
**(561)-** OPTIDENTAL  
**(730)-** **SOCIETE DES PRODUITS NESTLE S.A.**, domiciliada en **CH-1800 VEVEY, Suiza**  
**(740)-** Yordanka Ramírez Pastor
- 

- (210)- 2013-0042**  
**(220)-** 29/01/2013  
**(510)-** Alimentos y sustancias alimenticias para los animales y mascotas incluyendo botanas, hamburguesas, bocadillos, bocaditos, tocino y tiras de carne, pollo, conejo y res.  
**(511)-** 31  
**(561)-** OPTIDERMA  
**(730)-** **SOCIETE DES PRODUITS NESTLE S.A.**, domiciliada en **CH-1800 VEVEY, Suiza**  
**(740)-** Yordanka Ramírez Pastor
- 

- (210)- 2013-0044**  
**(220)-** 29/01/2013  
**(510)-** Alimentos y sustancias alimenticias para los animales y mascotas incluyendo botanas, hamburguesas, bocadillos, bocaditos, tocino y tiras de carne, pollo, conejo y res.  
**(511)-** 31  
**(561)-** OPTIAGE  
**(730)-** **SOCIETE DES PRODUITS NESTLE S.A.**, domiciliada en **CH-1800 VEVEY, Suiza**  
**(740)-** Yordanka Ramírez Pastor
- 

- (210)- 2013-0045**  
**(220)-** 29/01/2013  
**(510)-** Alimentos y sustancias alimenticias para los animales y mascotas incluyendo botanas, hamburguesas, bocadillos, bocaditos, tocino y tiras de carne, pollo, conejo y res.  
**(511)-** 31  
**(561)-** OPTIPREBIO  
**(730)-** **SOCIETE DES PRODUITS NESTLE S.A.**, domiciliada en **CH-1800 VEVEY, Suiza**  
**(740)-** Yordanka Ramírez Pastor
- 

- (210)- 2013-0046**  
**(220)-** 29/01/2013  
**(510)-** Alimentos y sustancias alimenticias para los animales y mascotas incluyendo botanas, hamburguesas, bocadillos, bocaditos, tocino y tiras de carne, pollo, conejo y res.  
**(511)-** 31  
**(561)-** OPTIENRICH  
**(730)-** **SOCIETE DES PRODUITS NESTLE S.A.**, domiciliada en **CH-1800 VEVEY, Suiza**  
**(740)-** Yordanka Ramírez Pastor
- 

- (210)- 2013-0047**  
**(220)-** 29/01/2013  
**(510)-** Alimentos y sustancias alimenticias para los animales y mascotas incluyendo botanas, hamburguesas, bocadillos, bocaditos, tocino y tiras de carne, pollo, conejo y res.  
**(511)-** 31  
**(561)-** OPTIFORTIS

**Solicitudes**

(730)- **SOCIETE DES PRODUITS NESTLE S.A.**, domiciliada en **CH-1800 VEVEY, Suiza**  
(740)- Yordanka Ramírez Pastor

---

(210)- **2013-0048**  
(220)- 29/01/2013  
(510)- Alimentos y sustancias alimenticias para los animales y mascotas incluyendo botanas, hamburguesas, bocadillos, bocaditos, tocino y tiras de carne, pollo, conejo y res.  
(511)- 31  
(561)- OPTIPLUS  
(730)- **SOCIETE DES PRODUITS NESTLE S.A.**, domiciliada en **CH-1800 VEVEY, Suiza**  
(740)- Yordanka Ramírez Pastor

---

(210)- **2013-0049**  
(220)- 29/01/2013  
(510)- Calzado de protección contra los accidentes, las radiaciones y el fuego, en particular botas seguridad.  
(511)- 9  
(510)- Botas, botas con cordones, botines.  
(511)- 25  
(561)- CENTAURO  
(730)- **EMPRESA DE CALZADO ONELL CAÑETE VÁZQUEZ**, domiciliada en **avenida Primero de Mayo, número 162, entre Figueredo y Masó, municipio Manzanillo, provincia Granma, República de Cuba**  
(740)- Yordanka Ramírez Pastor

---

(210)- **2013-0050**  
(220)- 30/01/2013  
(510)- Servicios de agencias de alojamiento [hoteles, pensiones]; alquiler de alojamiento temporal; servicios de banquetes; servicios de bar; bares de comidas rápidas [snack- bars]; servicios de bebidas y comidas preparadas; cafés-restaurantes; cafeterías; servicios de catering; restauración [comidas]; restaurantes de autoservicio; servicios de restaurantes.  
(511)- 43  
(531)- 8.1.4, 26.1.16, 26.1.19 y 26.11.12  
(540)-



(561)- JUANKY'S  
(730)- **BLAIN NOSTE, JUAN CARLOS**, domiciliada en **calle 230, número 35A06 entre 35A y 37, San Agustín, municipio La Lisa, provincia La Habana, República de Cuba**  
(740)- María Lourdes Ruíz Sotolongo

---

(210)- **2013-0051**  
(220)- 31/01/2013  
(510)- Carteras, bolsos, monederos, sobres, jabas.  
(511)- 18  
(510)- Para distinguir sobrecamas, sábanas, manteles, fundas, cortinas, doiles.

**Año CXI**

**Boletín Oficial N°299**

**Solicitudes**

(511)- 24

(510)- Para distinguir todo tipo de prendas de vestir para todos los sexos y todas las edades.

(511)- 25

(531)- 26.1.18, 26.1.24 y 27.5.1

(540)-



(561)- DEMECIO

(730)(740)- **CASTRO JORDAN, CRUZ MARIA**, domiciliada en **Edificio 9C apartamento 23, Micro X, Alamar, municipio Habana del Este, provincia La Habana, República de Cuba**

---

(210)- **2013-0052**

(220)- 31/01/2013

(510)- Preparaciones farmacéuticas para el tracto respiratorio en forma de solución oral, cápsulas, pastillas, caramelos, siropes, gotas, tabletas y ámpulas

(511)- 5

(561)- BISOLSEK

(730)- **BOEHRINGER INGELHEIM INTERNATIONAL GMBH**, domiciliada en **55218 Ingelheim, Alemania**

(740)- Yordanka Ramírez Pastor

---

(210)- **2013-0053**

(220)- 31/01/2013

(510)- Neumáticos para vehículos, cámaras de aire para neumáticos de vehículos y ruedas para vehículos.

(511)- 12

(561)- TOYO

(730)- **TOYO TIRE & RUBBER CO., LTD.**, domiciliada en **17-18, Edobori 1-chome, Nishi-ku, Osaka, Japón**

(740)- Yordanka Ramírez Pastor

---

(210)- **2013-0054**

(220)- 31/01/2013

(510)- Hardware y software de computadora; aparatos e instrumentos de telecomunicaciones; dispositivos y periféricos para teléfonos móviles; teléfonos móviles, teléfonos celulares, teléfonos inteligentes, asistentes digitales personales (PDAs), computadoras móviles, portátiles inalámbricos y los teléfonos portátiles; partes y piezas para todos los productos mencionados.

(511)- 9

(561)- ANDROID

(730)- **GOOGLE INC.**, domiciliada en **1600 Amphitheatre Parkway, 94043 Mountain View, California, Estados Unidos de América**

(740)- Yordanka Ramírez Pastor

---

(210)- **2013-0055**

(220)- 31/01/2013

(510)- Servicios de seguro; operaciones financieras; operaciones monetarias; actividades bancarias, transferencias de dinero, transferencias electrónicas de fondos, pago de facturas, órdenes de pago, servicios de tarjeta de crédito, de tarjeta prepagadas, servicios de cheques de donativos, servicios de máquinas de cajero automático, servicios de tarjeta de valor almacenado y debitado y servicios de depósito directo de fondos entre cuentas bancarias de clientes; servicios de depósito de cámara de

**Solicitudes**

compensación automatizados.

(511)- 36

(561)- WU

(730)- **WESTERN UNION HOLDINGS, INC.**, domiciliada en **12500 E. Belford Ave. M21A2 Englewood, Colorado 80112, Estados Unidos de América**

(740)- Yordanka Ramírez Pastor

---

(210)- **2013-0056**

(220)- 31/01/2013

(510)- Preparaciones farmacéuticas en forma de cápsulas basadas en ácido graso omega 3 «DHA» (ácido docosahexaenoico), ácido fólico, multivitaminas y multi-minerales para mujeres potencialmente activas que planifican embarazarse, embarazadas y mujeres que lactan; preparaciones para el cuidado de la salud y productos dietéticos para el uso médico, físico y de salud, apoyo y mantenimiento; substancias dietéticas adaptadas para el uso médico; suplementos alimenticios, alimentos dietéticos (alimentos para usos nutritivos particulares), substancias nutritivas que no sean para uso médico, todas consistentes en vitaminas y/o minerales y/o elementos de estos solo o en combinación con extractos de plantas, ácidos grasos, aminoácidos y/o probióticos.

(511)- 5

(510)- Alimentos dietéticos y productos alimenticios dietéticos que no sean para uso médico.

(511)- 29

(561)- PHARMATON PROTECT

(730)- **PHARMATON S.A.**, domiciliada en **Via Mulini, 6934 Bioggio, Suiza**

(740)- María Lourdes Ruíz Sotolongo

---

(210)- **2013-0057**

(220)- 31/01/2013

(510)- Preparaciones farmacéuticas en forma de cápsulas basadas en ácido graso omega 3 «DHA» (ácido docosahexaenoico), ácido fólico, multivitaminas y multi-minerales para mujeres potencialmente activas que planifican embarazarse, embarazadas y mujeres que lactan; preparaciones para el cuidado de la salud y productos dietéticos para el uso médico, físico y de salud, apoyo y mantenimiento; substancias dietéticas adaptadas para el uso médico; suplementos alimenticios, alimentos dietéticos (alimentos para usos nutritivos particulares), substancias nutritivas que no sean para uso médico, todas consistentes en vitaminas y/o minerales y/o elementos de estos solo o en combinación con extractos de plantas, ácidos grasos, aminoácidos y/o probióticos.

(511)- 5

(510)- Alimentos dietéticos y productos alimenticios dietéticos que no sean para uso médico.

(511)- 29

(561)- PHARMATON MATRUELLE

(730)- **PHARMATON S.A.**, domiciliada en **Via Mulini CH-6934 BIOGGIO, Suiza**

(740)- María Lourdes Ruíz Sotolongo

---

(210)- **2013-0058**

(220)- 01/02/2013

(510)- Servicios de hoteles y restaurantes.

(511)- 43

(561)- H10 PRIVILEGE EXCLUSIVE ROOMS AND SERVICES

(730)- **CORPORACIÓN H10 HOTELS, S.L.**, domiciliada en **C/Numancia, 185-1, 08034 Barcelona, España**

(740)- Yordanka Ramírez Pastor

---

(210)- **2013-0059**

(220)- 01/02/2013

(510)- Servicios de entrenamientos deportivos, clases de instrucción deportiva y alquiler de medios deportivos.

**Solicitudes**

- (511)- 41  
(561)- VOLARENCUBA  
(730)(740)- **CALÁS LOZANO, ERICH DAVID**, domiciliada en **calle 25 número MINFAR-6 apartamento 16, entre 230 y 232, La Coronela, municipio La Lisa, provincia La Habana, República de Cuba**
- 

- (210)- **2013-0060**  
(220)- 04/02/2013  
(510)- Servicio de restaurante  
(511)- 43  
(531)- 2.7.12  
(540)-

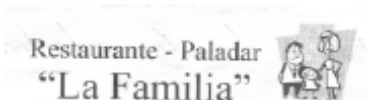

- (561)- LA FAMILIA  
(730)(740)- **FERNÁNDEZ TORNÉS, GERARDO DE LAS MERCEDES**, domiciliada en **San Juan de Dios número 65 altos, entre Habana y Compostela, municipio Habana Vieja, provincia La Habana, República de Cuba**
- 

- (210)- **2013-0061**  
(220)- 05/02/2013  
(510)- Organización y producción de espectáculos musicales, representación de espectáculos en vivo, espectáculos de variedades.  
(511)- 41  
(561)- TRADICIONALES DE AYER, HOY, MAÑANA Y SIEMPRE  
(730)(740)- **FLEITES GONZÁLEZ, GUSTAVO DANIEL**, domiciliada en **calle 51, número 10806, entre 108 y 110, municipio Marianao, provincia La Habana, República de Cuba**
- 

- (210)- **2013-0062**  
(220)- 05/02/2013  
(510)- Pasta dental.  
(511)- 3  
(531)- 27.5.1, 27.5.2 y 27.5.24  
(540)-



- (561)- FRES-K  
(730)- **EMPRESA SUCHEL REGALO**, domiciliada en **calle Primera número 15825 entre N y Beatriz, reparto Altahabana, municipio Boyeros, provincia La Habana, República de Cuba**  
(740)- Héctor Luis Callaba Martínez
- 

- (210)- **2013-0063**  
(220)- 06/02/2013  
(510)- Para distinguir servicios de restaurante, bar y cafetería.  
(511)- 43  
(531)- 26.4.2, 26.4.22, 26.4.24 y 27.5.4

Solicitudes  
(540)-



- (561)- BELLA CIAO  
(730)(740)- **HERNÁNDEZ FERNÁNDEZ, JOSÉ ARMANDO**, domiciliada en **Mayía Rodríguez número 159, entre Estrada Palma y Libertad, Santo Suárez, municipio 10 de Octubre, provincia La Habana, República de Cuba**
- 

- (210)- **2013-0064**  
(220)- 06/02/2013  
(510)- Té; té helado y bebidas a base de té.  
(511)- 30  
(561)- BONTEA  
(730)- **QUALA, INC.**, domiciliada en **Pasea Estate, P.O. Box 3149, Road Town Tortola, Islas Vírgenes Británicas**  
(740)- Yordanka Ramírez Pastor
- 

- (210)- **2013-0065**  
(220)- 06/02/2013  
(510)- Aguas minerales y gaseosas, y otras bebidas sin alcohol; bebidas de frutas y zumos de frutas; siropes y otras preparaciones para elaborar bebidas; bebidas listas para ser congeladas.  
(511)- 32  
(561)- BONTEA  
(730)- **QUALA, INC.**, domiciliada en **Pasea Estate, P.O. Box 3149, Road Town Tortola, Islas Vírgenes Británicas**  
(740)- Yordanka Ramírez Pastor
- 

- (210)- **2013-0066**  
(220)- 07/02/2013  
(510)- Productos farmacéuticos. Complejo homeopático para uso humano.  
(511)- 5  
(531)- 27.5.10  
(540)-

*PREVENGHo*

---

- (561)- PREVENGHo  
(730)- **INSTITUTO FINLAY. CENTRO DE INVESTIGACIÓN-PRODUCCIÓN DE SUEROS Y VACUNAS**, domiciliada en **avenida 27 número 19805, La Coronela, municipio La Lisa, provincia La Habana, República de Cuba**  
(740)- Sucet Beoto Ramos
-

**Año CXI**

**Boletín Oficial N°299**

**Solicitudes**

**(210)- 2013-0070**

**(220)-** 07/02/2013

**(510)-** Servicios de publicidad, publicidad a través de una red informática; producción de películas, documentales, videos clip publicitarios.

**(511)-** 35

**(510)-** Actividades artísticas; producción organización y representación de espectáculos en vivo; talleres con fines educativos (incluye danza, música); servicios de grabación de música, películas y videos en CD, DVD, HDD.

**(511)-** 41

**(531)-** 27.5.1, 27.5.9 y 27.5.17

**(540)-**



**(561)-** TEAM CUBAN DE LA RUMBA

**(730)(740)-** **VELAZCO URDELÍZ, GERMÁN FERMÍN; AMORES SILVEIRA, GULLERMO**, domiciliada en **Dolores número 12 entre Alberto y Gustavo, reparto Amalia, Arroyo Naranjo; calle séptima número 9904, apartamento 1 entre 10 y J, Altahabana, Boyeros, municipio, provincia La Habana, República de Cuba**

---

**(210)- 2013-0071**

**(220)-** 08/02/2013

**(510)-** Para distinguir embutidos, chorizos, quesos y dulces.

**(511)-** 29

**(510)-** Servicios de comercialización y venta de productos alimenticios, de higiene personal, del hogar, farmacéuticos y electrónicos.

**(511)-** 35

**(510)-** Servicios de hospedaje, restaurante, bar y cafetería.

**(511)-** 43

**(531)-** 5.3.20 y 27.5.1

**(540)-**



**(561)-** ROMERO

**(730)(740)-** **NOVÁS VILLA, LIZZIE KENIA**, domiciliada en **calle Zulueta número 64, entre Genio y Refugio, municipio Habana Vieja, provincia La Habana, República de Cuba**

---

**(210)- 2013-0072**

**(220)-** 11/02/2013

**(510)-** Productos farmacéuticos para uso humano.

**(511)-** 5

**(561)-** LAFEDAR

**(730)-** **LAFEDAR SOCIEDAD ANÓNIMA LABORATORIOS FEDERALES ARGENTINOS SOCIEDAD ANÓNIMA**, domiciliada en **Valentin Torra 4880- Paraná, provincia de Buenos Aires, Argentina**

**(740)-** Yordanka Ramírez Pastor

---

**(210)- 2013-0073**

**(220)-** 12/02/2013

**(510)-** Servicios de comercialización de obras de artes plásticas, publicidad, gestión de negocios, promoción de ventas, publicidad exterior, distribución de muestras, alquiler de espacios publicitarios, servicios de

**Solicitudes**

publicidad, organización de exposiciones con fines comerciales o publicitarios.

- (511)- 35  
(561)- GALERÍAS CALAFELL DESDE 2013  
(730)(740)- **AGUILAR RAMOS, LEYDA ROSA**, domiciliada en **avenida 25 número 6215, entre 62A y 64, Buenavista, municipio Playa, provincia La Habana, República de Cuba**
- 

- (210)- **2013-0077**  
(220)- 12/02/2013  
(510)- Bebidas y mezclas para preparar bebidas con sabor a frutas tropicales.  
(511)- 32  
(561)- TROPICALYÁ  
(730)- **QUALA, INC.**, domiciliada en **Pasea Estate, P.O. Box 3149, Road Town Tortola, Islas Vírgenes Británicas**  
(740)- Yordanka Ramírez Pastor
- 

- (210)- **2013-0078**  
(220)- 12/02/2013  
(510)- Bebidas y mezclas para preparar bebidas con sabor a fresa y cereza.  
(511)- 32  
(561)- FRESACEREZAYÁ  
(730)- **QUALA, INC.**, domiciliada en **Pasea Estate, P.O. Box 3149, Road Town Tortola, Islas Vírgenes Británicas**  
(740)- Yordanka Ramírez Pastor
- 

- (210)- **2013-0079**  
(220)- 12/02/2013  
(510)- Posabotellas, posavasos de papel, calendarios impresos, postales, póster, menús impresos, almanaques, calcomanías y bolígrafos.  
(511)- 16  
(510)- Sombrillas, bolsas, bolsos de mano multiuso (bolsos de mano)  
(511)- 18  
(510)- Servicios de mesa (vajilla), agitadores para bebidas, utensilios y recipientes para uso doméstico y culinario.  
(511)- 21  
(510)- Camisetas, pulóveres, gorras, viseras, delantales (prendas de vestir).  
(511)- 25  
(510)- Ceniceros, fosforeras, cerillas, encendedores para fumador.  
(511)- 34  
(510)- Servicios de entrega de comidas a domicilio.  
(511)- 39  
(510)- Servicios de restauración (alimentación); servicios de restaurantes, bares y catering, servicios de catering a domicilio, servicios de catering en puestos móviles, servicios de cafetería, servicio de comidas para llevar.  
(511)- 43  
(531)- 1.3.17, 26.1.11, 26.1.16, 26.4.18 y 27.5.17  
(540)-



- (561)- PIZZANELA  
(730)- **PÉREZ BENÍTEZ, MARIANELA**, domiciliada en **calle 33, número 4216, entre 42 y 44, municipio Playa, provincia La Habana, República de Cuba**  
(740)- Haliveth León Villaverde

**Solicitudes**

**(210)- 2013-0080**

**(220)-** 12/02/2013

**(510)-** Archivos de imagen y música; archivos multimedia descargables para reproductores portátiles [podcasts], carteles publicitarios luminosos; CD, CD-I [discos compactos interactivos], CD-ROM, DVD grabados, discos compactos y discos ópticos interactivos grabados. Dispositivos de grabación, transmisión y reproducción de sonido e imágenes, libros digitales descargables de internet, música digital descargable de internet, películas de vídeo, publicaciones electrónicas grabadas en soportes informáticos.

**(511)-** 9

**(510)-** Revistas especializadas en música, revistas especializadas impresas, carteles, agendas, almanaques, bolsas de papel, cajas de cartón, carteles publicitarios de papel o cartón, catálogos, pegatinas bolígrafos, calcomanías, portavasos, libros, publicaciones.

**(511)-** 16

**(510)-** Prendas de vestir, calzado y artículos de sombrerería.

**(511)-** 25

**(510)-** Una empresa dedicada a prestar servicios de publicidad y promoción a artistas en general, mediante difusión y distribución de material publicitario (folletos, prospectos, impresos, muestras, CD, DVD, publicaciones electrónicas, películas, libros electrónicos. Administración de negocios relacionados con los servicios audiovisuales en general y promociones musicales.

**(511)-** 35

**(510)-** Organización de espectáculos artísticos, servicios de producción de videos, musicales y actuaciones en directo de grupos musicales, servicios de alquiler de equipos de audio y video, grabaciones sonoras y de video, producción de películas de vídeo y dvd, representaciones musicales, en concierto y en video.

**(511)-** 41

**(531)-** 26.4.22, 26.4.24, 27.5.4, 27.5.9 y 27.5.10

**(540)-**



**(561)-** MISION CALLE

**(730)-** **GONZÁLEZ RODRÍGUEZ, GUSTAVO**, domiciliada en **San José número 866 entre Soledad y Oquendo, municipio Centro Habana, provincia La Habana, República de Cuba**  
Haliveth León Villaverde

**(740)-** \_\_\_\_\_

**(210)- 2013-0083**

**(220)-** 13/02/2013

**(510)-** Tabacos, entre otros: cigarros, cigarrillos, cigarritos, picadura para pipas; artículos de fumador: ceniceros, cortapuros, fosforeras, pureras y cerillas.

**(511)-** 34

**(531)-** 5.3.13, 5.3.14, 27.1.5, 27.5.1, 27.5.17 y 27.5.21

**(540)-**



**(561)-** VEGUEROS

**(730)-** **CORPORACIÓN HABANOS S.A.**, domiciliada en **avenida 3ra. número 2006 entre 20 y 22, Miramar, municipio Playa, provincia La Habana, República de Cuba**

**(740)-** Raúl Sancho Valladares

**Solicitudes**

**(210)- 2013-0084**

**(220)-** 14/02/2013

**(510)-** Aparatos e instrumentos científicos, náuticos, geodésico, fotográficos, cinematográficos, ópticos, de pesaje, de medición, de señalización, de control (inspección), de salvamento y de enseñanza; aparatos e instrumentos de conducción, distribución, transformación, acumulación, regulación o control de la electricidad; aparatos de grabación, transmisión o reproducción de sonido o imágenes; soportes de registro magnéticos, discos acústicos; distribuidores automáticos y mecanismos para aparatos de previo pago; cajas registradoras, máquinas de calcular, equipos de procesamiento de datos y ordenadores; extintores, a saber: discos acústicos, discos compactos de audio y video, discos fonográficos, discos ópticos compactos, discos magnéticos, películas cinematográficas, cintas de video, cintas magnéticas, películas impresionadas, programas informáticos.

**(511)-** 9

**(510)-** Prendas de vestir, calzado, artículos de sombrerería, a saber: abrigos, camisas, pulóveres, camisolas, gorras, gorros, sombreros, ropa de cuero, vestuario, zapatos.

**(511)-** 25

**(510)-** Educación; formación; esparcimiento; actividades deportivas y culturales; especialmente: servicios de artistas del espectáculo; organización de competiciones deportivas; servicios de discotecas; producción de espectáculos; organización de exposiciones con fines culturales o educativos; organizaciones de fiestas y recepciones; espectáculo de variedades (music-hall), servicios de karaoke y servicios recreativos, dirección y producción de espectáculos, organización de eventos talleres y simposio, academia de baile, organización de bailes, producción de películas, producción de películas en cintas de video, producción de programas de radio y televisión.

**(511)-** 41

**(531)-** 27.1.2 y 27.5.1

**(540)-**



**(561)-** ETMEMM PRODUCTIONS

**(730)-** **ETMEMM PRODUCTIONS, S.R.L.**, domiciliada en **Via Di Porta Latina 9, Roma , Italia**

**(740)-** Haliveth León Villaverde

---

**(210)- 2013-0085**

**(220)-** 14/02/2013

**(510)-** Servicios de organización de exposiciones con fines comerciales o publicitarios.

**(511)-** 35

**(510)-** Servicios de organización de exposiciones con fines culturales o educativos.

**(511)-** 41

**(531)-** 7.3.1

**(540)-**



**(561)-** AVISTAMIENTOS

**(730)(740)-** **BUSTO SUÁREZ, JOSÉ ALBERTO**, domiciliada en **calle Mayía Rodríguez número 221 interior, entre Libertad y Milagros, Santo Suárez, municipio 10 de Octubre, provincia La Habana, República de Cuba**

---

**(210)- 2013-0086**

**(220)-** 15/02/2013

**(510)-** Vinos.

**(511)-** 33

**(531)-** 27.5.9 y 27.5.10

**(540)-**



**Solicitudes**

(561)- CASANRREY

(730)(740)- **REY LABZOVSKI, NORMAN**, domiciliada en **San Francisco número 3-A entre Calzada de 10 de Octubre y Alejandro Ramírez, municipio Cerro, provincia La Habana, República de Cuba**

---

(210)- **2013-0087**

(220)- 15/02/2013

(510)- Servicio de publicidad, publicidad a través de una red informática.

(511)- 35

(510)- Actividades artísticas con fines comunitarios; producción organización y representación de espectáculos en vivo, festivales; talleres con fines educativos( incluye pintura, teatro, poesía, música, artes plásticas, audiovisuales); organización de exposiciones con fines culturales o educativos; publicación de textos que no son publicitarios, todo estos vinculado a la comunidad, producción de películas, documentales video clip no publicitarios.

(511)- 41

(510)- Diseño, actualización y mantenimiento página web.

(511)- 42

(531)- 24.17.1, 26.1.1, 26.11.12 y 27.5.17

(540)-



(561)- OMNI-ZONA FRANCA

(730)(740)- **PACHECO DEL MONTE, AMAURY**, domiciliada en **edificio E-83, Zona 9, apartamento 1, Alamar, municipio Habana del Este, provincia La Habana, República de Cuba**

---

(210)- **2013-0089**

(220)- 18/02/2013

(310)- **Se reclama prioridad N° 1,603,450**

(320)- 21/11/2012

(330)- Canadá

(510)- Software de computadora para procesar pagos electrónicos; aparatos para procesar pagos electrónicos.

(511)- 9

(510)- Servicios financieros, a saber transacciones de pago electrónicas, servicios de transferencias de dinero, servicios de pago de comercio electrónico; servicios de créditos, débitos, valores reservados, pagos anticipados y procesamiento de tarjeta de fidelización y servicios de información relacionados; servicios de punto de venta y punto de transacción, autorización de transacción y liquidación, procesamiento de pago electrónico, autenticación de transacción de pago y servicios de verificación.

(511)- 36

(561)- MONETICO

(730)- **9272-4848 QUÉBEC INC.**, domiciliada en **1, Complexe Desjardins, 36th Floor, South Tower, Montreal, Quebec, Canada H5B 1B2, Canadá**

(740)- Yordanka Ramírez Pastor

---

(210)- **2013-0091**

(220)- 19/02/2013

(510)- Publicidad, gestión de negocios comerciales, trabajos de oficina.

(511)- 35

(510)- Servicios de impresión.

**Solicitudes**

- (511)- 40  
(510)- Servicios de diseño en general (diseño de interiores, stand, ejecución de proyectos e instalación).  
Diseño de comunicación visual. Creación y mantenimiento de sitios web para terceros; alojamiento de  
sitios informáticos (sitios web); diseño de sistemas informáticos.  
(511)- 42  
(531)- 26.1.1, 27.5.1, 27.5.9 y 27.5.17  
(540)-



- (561)- INDICE DISEÑO  
(730)(740)- **BARRERA ESPINOSA, JORGE**, domiciliada en **calle Primera entre Séptima y N,  
Altabana, municipio Boyeros, provincia La Habana, República de Cuba**
- 

- (210)- **2013-0092**  
(220)- 19/02/2013  
(510)- Publicidad, gestión de negocios comerciales, trabajos de oficina.  
(511)- 35  
(510)- Servicios de impresión.  
(511)- 40  
(510)- Servicios de diseño en general (diseño de interiores, stand, ejecución de proyectos e instalación).  
Diseño de comunicación visual. Creación y mantenimiento de sitios web para terceros; alojamiento de  
sitios informáticos (sitios web); diseño de sistemas informáticos.  
(511)- 42  
(531)- 26.1.4, 26.3.6, 26.4.12, 27.5.9 y 27.5.17

(540)-



- (561)- HARRY IMPRESIONES  
(730)(740)- **RODRÍGUEZ GUTIÉRREZ, CARMEN**, domiciliada en **calle Parque número 9, entre 37 y  
Este, Nuevo Vedado, municipio Plaza de la Revolución, provincia La Habana, República  
de Cuba**
- 

- (210)- **2013-0093**  
(220)- 19/02/2013  
(510)- Preparaciones para blanquear y otras sustancias para la colada; limpiar, pulir, desengrasar y raspar;  
jabones, dentífricos, perfumería, aceites esenciales, cosméticos, lociones para el cabello.  
(511)- 3  
(561)- LIPIDOL  
(730)- **GENEVA LABORATORIES LIMITED**, domiciliada en **Palm Grove House, Box 438, Road  
Town Tortola, Islas Vírgenes Británicas**  
(740)- María Amparo Santana Calderín
- 

- (210)- **2013-0094**  
(220)- 19/02/2013  
(510)- Preparaciones farmacéuticas para el tratamiento y prevención del cáncer.  
(511)- 5  
(561)- TAXOTERE  
(730)- **AVENTIS PHARMA S.A.**, domiciliada en **20, Avenue Raymond Aron, 92160 ANTONY,  
Francia**

**Solicitudes**

**(740)-** María Amparo Santana Calderín

---

**(210)- 2013-0095**

**(220)-** 19/02/2013

**(510)-** Aguas minerales y gaseosas y bebidas no alcohólicas, bebidas y zumos de frutas, siropes y otras preparaciones para hacer bebidas.

**(511)-** 32

**(531)-** 26.13.1 y 27.5.17

**(540)-**



**(561)-** FRESKITO

**(730)-** **EMPRESA DE BEBIDAS Y REFRESCOS MAYABEQUE**, domiciliada en **Armenteros, número 18, entre Calzada de Luyanó y Línea del Ferrocarril, Luyanó, C.P, 10700, municipio Diez de Octubre, provincia La Habana, República de Cuba**

**(740)-** Mercedes Marlene Herrera Cazañas

---

**(210)- 2013-0100**

**(220)-** 21/02/2013

**(510)-** Para distinguir sándwiches, hamburguesas con pan.

**(511)-** 30

**(510)-** Comercialización y venta de sándwiches, hamburguesas con pan.

**(511)-** 35

**(510)-** Servicios de restaurantes, cafetería y servicios de hostal

**(511)-** 43

**(531)-** 26.11.13, 27.5.1, 27.5.9 y 27.5.10

**(540)-**



**(561)-** MANÁ

**(730)(740)-** **NÚÑEZ MACÍAS, SILVIA BÁRBARA; HERNÁNDEZ ISLA, NEIL**, domiciliada en **Luz 154, entre San Ignacio y Cuba, municipio Habana Vieja, provincia La Habana, República de Cuba**

---

**(210)- 2013-0102**

**(220)-** 21/02/2013

**(510)-** Carne, pescado, carne de ave y carne de caza; extractos de carne; frutas y verduras, hortalizas y legumbres en conserva, congeladas, secas y cocidas; jaleas, confituras, compotas; huevos; leche y productos lácteos; aceites comestibles.

**(511)-** 29

**(510)-** Publicidad; gestión de negocios comerciales; administración comercial; trabajos de oficina.

**(511)-** 35

**(531)-** 26.5.18, 26.5.22 y 27.5.1

**(540)-**



**Solicitudes**

(561)- MARIETTA

(730)- **ARRENDAMIENTOS DE QUERÉTARO S.A. DE C.V.**, domiciliada en **Av. México-Japón 142 Col. Ciudad Industrial, C.P. 38010, Celaya, Guanajuato, México**

(740)- María Lourdes Ruíz Sotolongo

---

(210)- **2013-0103**

(220)- 22/02/2013

(510)- Servicios de imprenta

(511)- 40

(510)- Servicios de diseño gráfico

(511)- 42

(531)- 24.17.5, 26.1.6, 27.5.17 y 27.5.22

(540)-



(561)- A3+

(730)(740)- **FRANCO SOLER, ROBERTO**, domiciliada en **calle 30, número 1904, entre 19 y 21, municipio Playa, provincia La Habana, República de Cuba**

---

**Solicitudes**

**(210)- 2013-0003**

**(220)-** 08/02/2013

**(510)-** Para identificar a la persona jurídica dedicada a importar y exportar según nomenclatura aprobada por el Ministerio del Comercio Exterior y la Inversión Extranjera. Comercializar de forma mayorista productos importados al sistema del Ministerio de la Industria Ligera y terceros, de acuerdo con la nomenclatura aprobada por los Ministerios del Comercio Exterior e Interior, según corresponda. Efectuar la importación de papel gaceta a la República Bolivariana de Venezuela.

**(561)-** ILECO

**(730)-** **EMPRESA IMPORTADORA EXPORTADORA ILECO**, domiciliada en **O´Reilly número 152 entre Mercaderes y San Ignacio, municipio Habana Vieja, provincia La Habana, República de Cuba**

**(740)-** Zoe Práxides Rodríguez del Valle

---

**(210)- 2013-0004**

**(220)-** 13/02/2013

**(510)-** Para identificar a la persona jurídica dedicada a prestar servicios de desmantelamiento de equipos, importar equipos en desuso para la recuperación y comercialización mayorista de sus partes, piezas y componentes, importar y comercializar insumos productivos equipos y maquinarias, exportar chatarra ferrosa y no ferrosa, papel, cartón, plástico y otras materias primas, comercializar partes, piezas, equipos recuperados y materias primas residuales del proceso de selección, prestar servicios de operación de equipos y maquinarias especializadas empleadas en el proceso de reciclaje y exportar servicios de desmantelamiento de buques ejecutados a través del desguasadero.

**(561)-** DESEQUIP

**(730)-** **EMPRESA DESMANTELADORA DE EQUIPOS, DESEQUIP**, domiciliada en **Anillo del Puerto número 859, entre Guanabacoa y Río Luyano, municipio Regla, provincia La Habana, República de Cuba**

**(740)-** William Marsal Gonzalez

---

**(210)- 2013-0006**

**(220)-** 27/02/2013

**(510)-** Para identificar a la persona jurídica dedicada a garantizar su parte correspondiente en el balance nacional de alimentos de las FAR, mediante el desarrollo eficiente de la producción agrícola, pecuaria, acuícola, apícola, silvícola (incluye la actividad de reforestación), industrial forestal, industrial de procesamiento de alimentos, artesanal agropecuaria, de biopreparados y de otros productos de la esfera agropecuaria y los servicios de transportación.

**(561)-** TC MARIEL

**(730)-** **TERMINAL DE CONTENEDORES DE MARIEL S.A.**, domiciliada en **carretera a Quebra Hacha, kilómetro 8½, Península de Angosta, Vista del Mar, municipio Mariel, provincia Artemisa, República de Cuba**

**(740)-** María Isabel Fleitas Barroso

---

**Lemas comerciales**

**Solicitudes**

(210)- **2013-0003**

(220)- 05/02/2013

(510)- Para llamar la atención del público sobre ofrecer servicios de almacenamiento, limpieza, mantenimiento, reparación y pintura, de construcción y reconstrucción, de reacondicionamiento y adaptación de contenedores de diversos tipos, incluidos los refrigerados. Brindar servicios de inspección, pruebas, actualización de placas y certificados de aptitud de contenedores.

Brindar servicios de reparación y mantenimiento incluidos la chapistería y pintura de elementos estructurales, partes, piezas y accesorios, trabajos de pailerías, soldadura e instalación, reparación de diferentes tipos de equipos y medios industriales, carrocerías de equipos especializados de transporte de diferentes tipos.

(561)- LA SOLUCIÓN IDEAL, SERVICIO: UN SERVICIO INMEDIATO POR TODA CUBA

(730)- **EMPRESA DE SERVICIOS Y MANTENIMIENTO, SERVICIO, domiciliada en calle Velázquez número 616 entre Rosa Enríquez y Manuel Pruna, municipio 10 de Octubre, provincia La Habana, República de Cuba**

(740)- Ulises Armas Acosta

---

(210)- **2013-0005**

(220)- 21/02/2013

(510)- Para llamar la atención del público sobre las posibilidades que se ofrecen de producción y comercialización de muebles, garantizando un producto competitivo y de calidad, expresa satisfacción al cliente.

(561)- ARTE Y COMODIDAD

(730)- **UNIÓN DE LA INDUSTRIA DE MUEBLES, DUJO, domiciliada en avenida 26, número 852 esquina 41, Nuevo Vedado, municipio Plaza de la Revolución, provincia La Habana, República de Cuba**

(740)- Leticia González Hernández

---

**Emblemas empresariales**

**Solicitudes**

(210)- **2013-0002**

(220)- 18/01/2013

(510)- Para identificar a la persona jurídica dedicada al servicio de instalación, montaje, puesta en marcha, garantía, mantenimiento, reparación y asistencia técnica en general a grupos electrógenos de emergencia.

(540)-



(561)- ES GE, EMPRESA DE SERVICIOS A GRUPOS ELECTRÓGENOS

(730)- **EMPRESA DE SERVICIOS A GRUPOS ELECTRÓGENOS, ES GE, domiciliada en avenida 29 número 10601 entre 106 y 108, municipio Marianao, provincia La Habana, República de Cuba**

(740)- Adrián Chao Ballester

---

(210)- **2013-0005**

(220)- 30/01/2013

(510)- Para identificar a la persona jurídica dedicada a la carga y descarga de mercancías incluyendo contenedores; atraque y desatraque de embarcaciones; almacenaje, depósito y entrega de cargas; servicios de arrendamiento de áreas.

**Solicitudes**

(531)- 1.3.1, 18.3.14 y 27.5.1

(540)-



(561)- SERPO EMPRESA DE SERVICIOS PORTUARIOS DEL ORIENTE

(730)- **EMPRESA DE SERVICIOS PORTUARIOS DEL ORIENTE**, domiciliada en **avenida Jesús Menéndez número 702, municipio Santiago de Cuba, provincia Santiago de Cuba, República de Cuba**

(740)- Inalvis Yanet Moreno Argüelles

---

(210)- **2013-0006**

(220)- 01/02/2013

(510)- Para identificar a la persona jurídica dedicada a brindar servicios de ingeniería y construcción de viviendas asociados a la producción de sistemas prefabricados.

(531)- 26.1.10, 26.1.16 y 26.1.21

(540)-



(561)- ECOA 66, CH, CONTINGENTE FRUCTUOSO RODRÍGUEZ

(730)- **ECOA NO. 66, EMPRESA CONSTRUCTORA DE OBRAS DE ARQUITECTURA NO. 66, CONTINGENTE FRUCTUOSO RODRÍGUEZ**, domiciliada en **calle F número 304 entre 13 y 15, Vedado, municipio Plaza de la Revolución, provincia La Habana, República de Cuba**

(740)- Dafne Cragh Quesada

---

(210)- **2013-0007**

(220)- 01/02/2013

(510)- Para identificar la persona jurídica dedicada a ofertar servicios de elaboración de proyectos arquitectónicos, ingenieros y tecnológicos para los nuevos objetivos inversionistas u obras así como para la ampliación, reconstrucción, conservación, restauración, reparación, mantenimiento, demolición y desmontaje de objetivos existentes. Ofrecer servicios de elaboración de proyectos urbanísticos de proyectos de arquitectura de interiores, decoración, exteriores, áreas verdes y paisajismo; de proyectos de mobiliario, equipos, enseres, accesorios, dispositivos y demás artículos estándar o no y sus partes; de proyectos de señalética; de proyectos de impresiones gráficas, excluyendo vallas y luminicos; y de proyectos de impacto y condiciones ambientales.

Brindar servicios de topografía. Brindar servicios de fotografía de temas arquitectónicos, ingenieros y constructivos. Elaborar y comercializar de forma mayorista maquetas; así como elementos de señalética, incluyendo su montaje.

(531)- 26.3.4, 26.3.23 y 27.5.1

(540)-



**Solicitudes**

- (561)- EPROYIV  
(730)- **EMPRESA DE PROYECTOS PARA INDUSTRIAS VARIAS, EPROYIV**, domiciliada en **Novena número 614, entre 6 y 41, municipio Playa, provincia La Habana, República de Cuba**  
(740)- Inés María Espinosa Fernández
- 

- (210)- **2013-0008**  
(220)- 08/02/2013  
(510)- Para identificar a la persona jurídica dedicada a importar y exportar según nomenclatura aprobada por el Ministerio del Comercio Exterior y la Inversión Extranjera. Comercializar de forma mayorista productos importados al sistema del Ministerio de la Industria Lígera y terceros, de acuerdo con la nomenclatura aprobada por los Ministerios del Comercio Exterior e Interior, según corresponda. Efectuar la importación de papel gaceta a la República Bolivariana de Venezuela.  
(531)- 26.1.3, 26.11.12, 26.11.14, 27.5.9 y 27.5.17  
(540)-



- (561)- ILECO  
(730)- **EMPRESA IMPORTADORA EXPORTADORA ILECO**, domiciliada en **O'Reilly número 152 entre Mercaderes y San Ignacio, municipio Habana Vieja, provincia La Habana, República de Cuba**  
(740)- Zoe Práxides Rodríguez del Valle
- 

- (210)- **2013-0009**  
(220)- 13/02/2013  
(510)- Para identificar la persona jurídica dedicada a prestar servicios de desmantelamiento de equipos, importar equipos en desuso para la recuperación y comercialización mayorista de sus partes, piezas y componentes, importar y comercializar insumos productivos, equipos y maquinarias, exportar chatarra ferrosa y no ferrosa, papel, cartón, plástico y otras materias primas, comercializar partes, piezas, equipos recuperados y materias primas residuales del proceso de selección, prestar servicios de operación de equipos y maquinarias especializadas empleadas en el proceso de reciclaje y exportar servicios de desmantelamiento de buques ejecutados a través del desguasadero.  
(531)- 24.15.13, 26.15.3 y 27.5.1  
(540)-



- (561)- DESEQUIP  
(730)- **EMPRESA DESMANTELADORA DE EQUIPOS, DESEQUIP**, domiciliada en **Anillo del Puerto número 859, entre Guanabacoa y Río Luyano, municipio Regla, provincia La Habana, República de Cuba**  
(740)- William Marsal González
- 

- (210)- **2013-0011**  
(220)- 27/02/2013  
(510)- Para identificar a la persona jurídica dedicada a garantizar su parte correspondiente en el balance nacional de alimentos de las FAR, mediante el desarrollo eficiente de la producción agrícola, pecuaria,

acuícola, apícola, silvícola (incluye la actividad de reforestación), industrial forestal, industrial de procesamiento de alimentos, artesanal agropecuaria, de biopreparados y de otros productos de la esfera agropecuaria, y los servicios de transportación.

- (531)- 26.1.2, 26.1.16, 26.1.20 y 27.5.1  
(540)-



- (561)- EAMP PR  
(730)- **EMPRESA AGROPECUARIA MILITAR PROVINCIAL PINAR DE RÍO**, domiciliada en **carretera Central, detrás de Tecnológico Primero de Mayo, municipio Pinar del Río, provincia Pinar del Río, República de Cuba**  
(740)- Yuniesky Placencia Milián
- 

- (210)- **2013-0012**

- (220)- 27/02/2013

- (510)- Para identificar a la persona jurídica dedicada a prestar servicios de atraque y desatraque a los buques, carga, estiba, descarga, almacenamiento, entrega y recepción de contenedores y cargas descontenerizadas, incluyendo el servicio de trasbordo, así como brindar servicios de agrupe y desagrupe de cargas, de conexión y desconexión de contenedores refrigerados, realizar la manipulación de contenedores y mercancías descontenerizadas, prestar servicios de empaque y reenvasado, porcionado, flejado y retractilado de mercancías y brindar servicios de limpieza, reparación, mantenimiento y remodelación de contenedores.

- (531)- 26.1.2, 26.1.16, 26.1.19, 27.5.1 y 27.5.19

- (540)-



- (561)- TERMINAL DE CONTENEDORES DE MARIEL S.A.  
(730)- **TERMINAL DE CONTENEDORES DE MARIEL S.A.**, domiciliada en **carretera a Quebra Hacha, kilómetro 8½, Península de Angosta, Vista del Mar, municipio Mariel, provincia Artemisa, República de Cuba**  
(740)- María Isabel Fleitas Barroso
- 

#### **Rótulos de establecimientos**

##### **Solicitudes**

- (210)- **2013-0001**

- (220)- 25/01/2013

- (510)- Servicio de restaurante, bar y cafetería.

Solicitudes



- (561)- EL CHIQUIRRIN CH BAR RESTAURANTE SIGLO XVI  
(730)(740)- **GALINDO CORRALES, MIGUEL**, domiciliada en **calle 75 número 27013 entre 270 y 272, Versalles, municipio y provincia de Matanzas, República de Cuba**
- 

(210)- **2013-0002**

(220)- 04/02/2013

(510)- Para identificar el establecimiento dedicado a efectuar investigaciones científicas aplicadas y fundamentales dentro del campo de la Química, orgánica e inorgánica, principalmente en las actividades de plaguicidas, pinturas, fertilizantes, productos y reactivos químicos, así como en el desarrollo de nuevas formas farmacéuticas; realizar producciones químicas de bajo tonelaje, incluyendo las pinturas por pedidos especiales, fertilizantes, biofertilizantes, plaguicidas, bioplaguicidas y reactivos químicos, vinculados a este sector, y efectuar su comercialización mayorista; brindar servicios científico-técnicos en el campo de la química, de protección del medio ambiente, caracterización de efluentes y desarrollo de métodos y tecnologías para la recuperación y eliminación de las sustancias contaminantes y prestar servicios de identificación de plagas y fumigación; brindar servicios de proyectos tecnológicos e ingenieros, arquitectónicos, de procesos de nuevas inversiones, de mantenimiento, remodelación, reparación y demolición de instalaciones existentes; entre otros.

(531)- 26.1.12 y 26.1.16

(540)-



(730)- **CENTRO DE INGENIERÍA E INVESTIGACIONES QUÍMICAS (CIQ)**, domiciliada en **Vía Blanca sin número, entre Infanta y Palatino, municipio Cerro, provincia La Habana, República de Cuba**

(740)- Ida Caridad Benítez Marrero

---



# Concedidas

## Marcas y otros signos distintivos



**Marcas comerciales**  
**Concedidas**

<b>No. Reg.</b>	<b>Denominación</b>	<b>Titular</b>	<b>Clases</b>	<b>Pub. Sol</b>
2011-598	FORCE y diseño	SHYANG YUN TOOLS CO., LTD.	6, 7 y 8	31/01/2012
2011-0668	NUTRIOLI y diseño	RAGASA INDUSTRIAS, S.A. DE C.V.	29	15/03/2012
2011-0667	NUTRIOLI	RAGASA INDUSTRIAS, S.A. DE C.V.	29	15/03/2012
2011-0666	TRUCCO	CONVERSE TRADING, LTD.	18, 25 y 35	15/03/2012
2011-0658	WANDA y diseño	MOBILE FINANCIAL SERVICES GMGH	9, 35, 36 y 38	29/06/2012
2011-0655	ANDREWS	SMITHKLINE BEECHAM LIMITED	5	15/03/2012
2011-0654	FRESCAVENA	THE QUAKER OATS COMPANY	30	15/03/2012
2011-0653	305´S y diseño	DOSAMAR CORPORATION	34	15/02/2012
2011-0652	PES-INT	INTEVEP, S.A.	6, 9 y 42	15/03/2012
2011-0641	VBI VET BRANDS INTERNATIONAL, INC. y diseño	VET BRANDS INTERNATIONAL, INC.	5	15/03/2012
2011-0638	A PLUS y diseño	BEIFA GROUP CO., LTD	16	15/02/2012
2011-0637	NUTRIBIOL	INSTITUTO DE CIENCIA ANIMAL	31	15/02/2012
2011-0636	ICASOFT y diseño	INSTITUTO DE CIENCIA ANIMAL	9	15/03/2012
2011-0631	MOLECA	CALÇADOS BEIRA RIO S/A	25	15/02/2012
2011-0628	BHK y diseño	EMPRESA CUBANA DEL TABACO (CUBATABACO)	34	15/02/2012
2011-0627	BANK OF AMERICA y diseño	BANK OF AMERICA CORPORATION (a Delaware Corporation)	36 y 41	15/02/2012
2011-0622	SEIKO ASTRON	SEIKO HOLDINGS KABUSHIKI KAISHA (COMERCIALIZANDO TAMBIÉN COMO SEIKO HOLDINGS CORPORATION)	14	15/02/2012
2011-0619	TRIO MARTÍNEZ	ARQUÍMIDES MARTÍNEZ ZAPATA	35 y 41	15/02/2012
2011-0618	FOTO CERÁMICA LEZCANO, LEZKNO y diseño	YASSER LEZCANO HERNÁNDEZ	20, 35 y 40	15/02/2012
2011-0617	LEZKNO y diseño	YASSER LEZCANO HERNÁNDEZ	20, 35 y 40	15/03/2012
2011-0614	Figurativa	MARRIOTT WORLDWIDE CORPORATION	43	15/04/2012
2011-0597	HANKOOK KONTROL TECHNOLOGY y diseño	HANKOOK TIRE CO., LTD.	12	31/01/2012
2011-0596	Figurativa	AIR CHINA LIMITED	39	31/01/2012
2011-0595	SPORT FOR LIFE y diseño	QATAR OLYMPIC COMMITTEE	16, 18, 25 y 35	31/01/2012
2011-0590	SALEM ORIGINAL y diseño	JAPAN TOBACCO INC	34	31/01/2012

**Año CXI****Boletín Oficial N°299**

<b>No. Reg.</b>	<b>Denominación</b>	<b>Titular</b>	<b>Clases</b>	<b>Pub. Sol</b>
2011-0587	TRIVIA	BAYER AKTIENGESELLSCHAFT	5	31/01/2012
2011-0583	ASHUA	NEXT, S.R.L.	14	29/06/2012
2011-0580	J.L. LINEA NATURAL y diseño	JORGE LUIS ROBINSON GORDON	5, 35 y 39	31/01/2012
2011-0579	ROBUSTA	CALZADOS ROBUSTA, S.L.	9, 10 y 25	31/01/2012
2011-0578	BLUE MARLIN	M. CAMACHO INTERNACIONAL, S.L.	3	31/01/2012
2011-0557	MOLEKINHA	CALÇADOS BEIRA RIO S/A	25	31/01/2012
2011-0556	HOTELES E y diseño	CUBANACÁN. S.A., CORPORACIÓN DE TURISMO Y COMERCIO INTERNACIONAL	38 y 43	31/01/2012
2011-0554	KUNLUN MOUNTAINS	HUNG TO CHAN	32 y 33	15/03/2012
2011-0533	LA SIERRA	SABORMEX EUROPA, S.L.	29 y 30	31/01/2012
2011-0525	Figurativa	CORPORATIVO INTERNACIONAL MEXICANO, S. DE R.L., DE C.V.	29 y 30	28/12/2011
2011-0520	TIO TICO y diseño	DE GUEVARA GARCÍA, HUMBERTO	33 y 43	28/12/2011
2011-0515	NUCTIS	SANOFI	5, 29, 30 y 32	15/03/2012
2011-0492	CAFELAURENT y diseño	LORENZO ENRIQUE NIETO GONZÁLEZ	43	15/03/2012
2011-0491	SLOPPY JOE 'S y diseño	SLOPPY JOE 'S ENTERPRISES INTERNATIONAL, INC.	43	28/12/2011
2011-0490	GLARITUS	WOCKHARDT LIMITED	5 y 10	28/12/2011
2011-0485	FESTIVAL PIÑA COLADA	RODRÍGUEZ ROMERO, ARNALDO	9 y 41	28/12/2011
2011-0484	ATABEX	RODRÍGUEZ ROMERO, ARNALDO	9, 35 y 41	28/12/2011
2011-0473	TABLELANDS y diseño	PEERLESS HOLDINGS PTY LTD	29	15/11/2011
2011-0467	JOVEN CLUB y diseño	JOVEN CLUB DE COMPUTACIÓN Y ELECTRÓNICA	35, 37, 38, 41 y 42	15/11/2011
2011-0451	CENESEX	CENTRO NACIONAL DE EDUCACIÓN SEXUAL.(CENESEX)	16, 35, 40, 41, 42, 44 y 45	15/11/2011
2011-0438	KCC y diseño	KCC CORPORATION	17	31/01/2012
2011-0437	KCC y diseño	KCC CORPORATION	2	31/10/2011
2011-0435	DENIM	SWEETYET DEVELOPMENT LIMITED	3 y 5	15/03/2012
2011-0416	DOS HERMANOS y diseño	ANTONIO LEYVA HIDALGO	33	31/10/2011
2011-0413	PELLON	FREUDENBERG NONWOVENS LIMITED PARTNERSHIP	24	31/10/2011

<b>No. Reg.</b>	<b>Denominación</b>	<b>Titular</b>	<b>Año CXI</b>	
			<b>Boletín Clases</b>	<b>Oficial N°299 Pub. Sol</b>
2011-0404	Figurativa	CHONGQING YUAN INNOVATION TECHNOLOGY CO., LTD.	12 y 37	31/10/2011
2011-0396	MAGENTA	SYNGENTA LIMITED	5	31/10/2011
2011-0393	Tridimensional	THOMSON & CO., LIMITED HILL	33	31/10/2011
2011-0392	Tridimensional	THOMSON & CO., LIMITED HILL	33	31/10/2011
2011-0383	PASTIOLOT y diseño	PA ARTESA OLOT, S.L. C.I.F.: B- 17-246.513	30 y 35	31/10/2011
2011-0373	ELANTAN	GLAXOSMITHKLINE TRADING SERVICES LIMITED	5	31/10/2011
2011-0372	RA RAQUELANA y diseño	JOSÉ MANUEL BERROS PULIDO	33 y 35	15/11/2011
2011-0324	SR SAN RAFAEL DELICATESSEN y diseño	SIGMA ALIMENTOS, S.A. DE C.V.	29 y 30	05/10/2011
2011-0316	OTIUM INTERNATIONAL y diseño	ALL YEAR INVERSIONES, S.L.	16, 39 y 43	05/10/2011
2011-0278	UVO y diseño	KIA MOTORS CORPORATION	38	15/03/2012
2011-0261	SERVIMED TURISMO Y SALUD y diseño	TURISMO Y SALUD, S.A.	35, 43 y 44	28/12/2011
2011-0252	TORTILLIX	SAFMEX, S.A. DE C.V.	30	21/09/2011
2011-0251	OPTIMIX	SAFMEX, S.A. DE C.V.	30	21/09/2011
2011-0229	HYUNDAI EON	HYUNDAI MOTOR COMPANY	12	21/09/2011
2011-0144	ZENTEL	GLAXO GROUP LIMITED	5	21/09/2011
2011-0122	CHOKATO	NUTRESA S.A. DE C.V.	30	15/03/2012
2011-0121	FRATELO	NUTRESA S.A. DE C.V.	30	15/03/2012
2011-0032	NUTRIBOM	NUTRIMENTAL S/A INDÚSTRIA E COMÉRCIO DE ALIMENTOS	5, 30 y 31	26/04/2011
2010-0633	INTERNATIONAL y diseño	INTERNATIONAL TRUCK INTELLECTUAL PROPERTY COMPANY	12	24/02/2011
2010-0398	FENIX S.A. y diseño	INMOBILIARIA FENIX, S.A.	36, 37, 38 y 39	08/12/2010
2010-0270	VIOCLIN	LABORATORIOS CELSIUS S.A.	5	21/03/2011
2010-0044	ESPCONS y diseño	EMPRESA DE SEGURIDAD Y PROTECCIÓN MICONS	35, 37, 39, 41 y 45	13/08/2003
2003-0013	BICAL y diseño	BICAL BIRIGUI CALÇADOS INDUSTRIA E COMÉRCIO LTDA.	25	13/08/2003

**Año CXI****Boletín Oficial N°299****Nombres comerciales****Concedidas**

<b>No. Reg.</b>	<b>Denominación</b>	<b>Titular</b>	<b>Pub. Sol</b>
2011-0021	CENTRO NACIONAL DE EDUCACIÓN SEXUAL(CENESEX)	CENTRO NACIONAL DE EDUCACIÓN SEXUAL.(CENESEX)	15/11/2011
2010-0012	FÉNIX S.A.	INMOBILIARIA FÉNIX S.A.	08/12/2010

**Lemas comerciales****Concedidas**

<b>No. Reg.</b>	<b>Denominación</b>	<b>Titular</b>	<b>Pub. Sol</b>
2011-0032	PROTEGEMOS TU PRESENTE, GARANTIZAMOS TU FUTURO	EMPRESA DE SEGURIDAD Y PROTECCIÓN DEL MINISTERIO DE LA AGRICULTURA, SEPMA	15/11/2011
2011-0028	EL BACURA... COMO UN RELINCHAR DEL PALADAR	PAULINO GARCÍA RAMS	31/10/2011

**Emblemas empresariales****Concedidas**

<b>No. Reg.</b>	<b>Denominación</b>	<b>Titular</b>	<b>Pub. Sol</b>
2011-0053	Figurativa	CENTRO DE INMUNOLOGÍA MOLECULAR	31/01/2012
2011-0052	ECO A 1 y diseño	EMPRESA CONSTRUCTORA DE OBRAS DE ARQUITECTURA NO. 1	28/12/2011
2011-0021	FLOGOLFO y diseño	EMPRESA LANCHERA FLOTA DEL GOLFO «FLOGOLFO»	28/12/2011

**Rótulos de establecimiento****Concedidas**

<b>No. Reg.</b>	<b>Denominación</b>	<b>Titular</b>	<b>Pub. Sol</b>
2011-0014	CIM CENTRO DE INMUNOLOGÍA MOLECULAR y diseño	CENTRO DE INMUNOLOGÍA MOLECULAR	31/01/2012



# Estados legales

## Marcas y otros signos distintivos

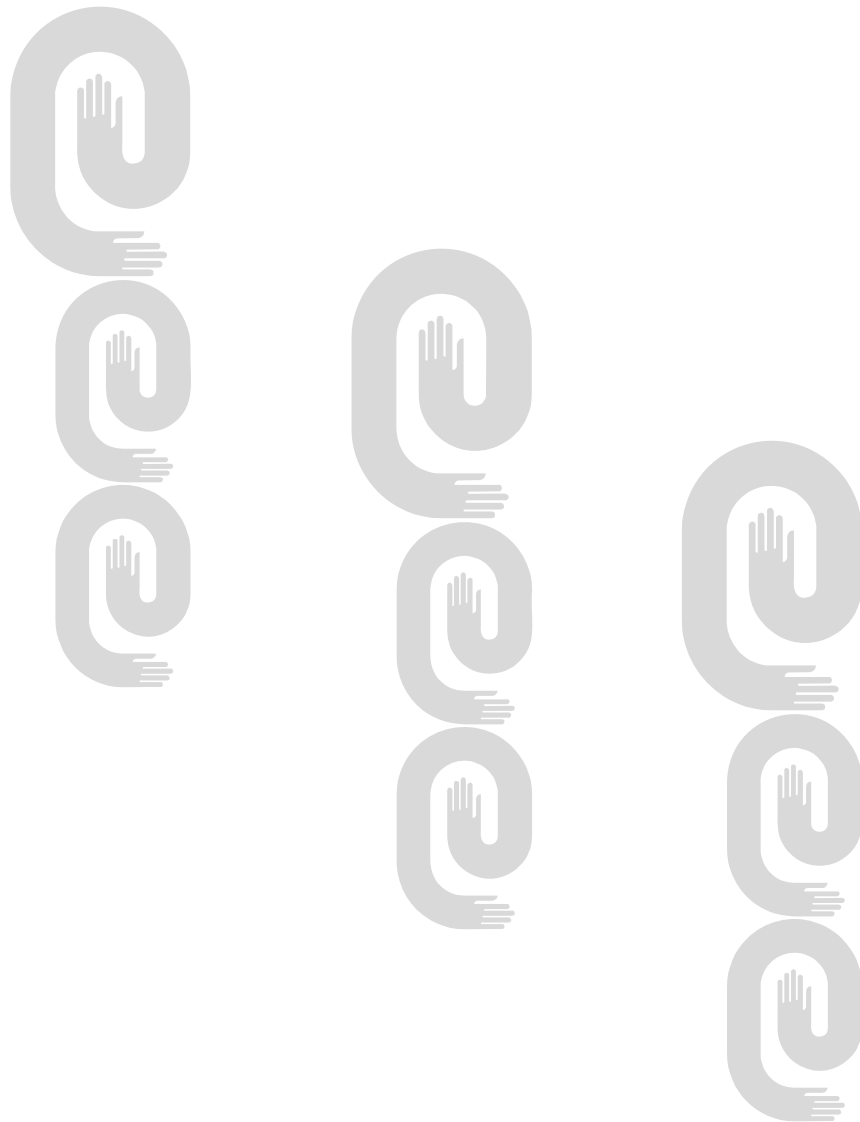

**Año CXI**  
**Boletín Oficial N°299**  
**Cambio de dirección del titular**  
**Marcas**

<b>No. Solic.</b>	<b>Denominación</b>	<b>Titular</b>	<b>Nueva dirección</b>
2006-0127	BRUMISATEUR	SOCIETE ANONYME DES EAUX MINERALS D' EVIAN	11 avenue du Général Dupas, 747500 EVIAN LES BAINS FRANCE., Francia
2003-0097	AFFINITY	AFFINITY PETCARE, S.A.	Plaza Xavier Cugat, 2, Edif. D, 308174 Sant Cugat del Valles, Barcelona, España
2002-1112	P PRINCESA y diseño	DBA Lux 1	Calle Josep Pla, 2 Torres Diagonal Littoral, Edificio B2, Barcelona, España
2002-1111	ABANDERADO y diseño	DBA Lux 1	Calle Josep Pla, 2 Torres Diagonal Littoral, Edificio B2, Barcelona, España
2002-1110	UNNO y diseño	DBA Lux 1	Calle Josep Pla, 2 Torres Diagonal Littoral, Edificio B2, Barcelona, España
2002-1055	TELEHIT	TELEVISA, S.A. DE C.V.	AV, Chapultepec 18, Colonia Doctores México, DF 06724, México
2002-0568	HACEB LOS PRODUCTOS DE HOY. LA CALIDAD DE SIEMPRE y diseño	INDUSTRIAS HACEB S.A	Calle 59 No. 55-80, Copacabana - Antioquia, Colombia
2002-0290	DORNA y diseño	UNIDAD PRESUPUESTADA DIRECCIÓN PROVINCIAL DE SERVICIOS COMUNALES DE HOLGUÍN	Calle Pepe Torres número 144 entre Frexes y Aguilera, Holguín, República de Cuba
1999/0744	REFRITEL y diseño	EMPRESA DE REFRIGERACIÓN Y CALDERAS DEL MINAL	Camagüey número 10003, esquina a Vento, Cerro, República de Cuba
1997/0768	Y YBARRA	GRUPO YBARRA ALIMENTACION, S.L.	Carretera Isla Menor Km 1, 800 Dos Hermanas, Sevilla, CP 41700, España
1997/0597	SAMSUNG y diseño	SAMSUNG ELECTRONICS CO., LTD.	1321-20, Seocho Dong, Seocho-Gu, Seoul, Corea del Sur
1993/0148	SAMSUNG y diseño	SAMSUNG ELECTRONICS CO. LTD.	416 Maetan-dog, Yeongtong-Gu, Suwon-Si, Gyeonggi-do, Corea del Sur
1985/0208	LUCERO y diseño	EMPRESA DE PRODUCTOS LÁCTEOS METROPOLITANA	Concha 1 esquina Cristina, La Habana Vieja, República de Cuba
0220019	AMMENS	HELEN OF TROY LIMITED	The Phoenix Centre, George Street, Belleville, St. Michael, Barbados

**Cambio de dirección del titular**  
**Emblemas empresariales**

<b>No. Solic.</b>	<b>Denominación</b>
2009-0042	CUVEN PEQ S.A DESARROLLO PETROQUÍMICO y diseño

**Titular**  
SOCIEDAD BINACIONAL DE  
INTEGRACIÓN SOCIALISTA,  
CUVENPEQ

**Nueva dirección**  
Zona Industrial No. 4,  
Cienfuegos, República de  
Cuba

**Cambio de dirección del titular**  
**Rótulos de establecimientos**

<b>No. Solic.</b>	<b>Denominación</b>
1999/0009	REFRITEL

**Titular**  
EMPRESA DE REFRIGERACIÓN  
Y CALDERAS DEL MINAL

**Nueva dirección**  
Camagüey número 10003,  
esquina Vento, reparto  
Antonio Maceo, Cerro,  
República de Cuba

**Año CXI**  
**Boletín Oficial N°299**  
**Cambio de titular**  
**Marcas**

<b>No. Solic.</b>	<b>Clases</b>	<b>Denominación</b>	<b>Titular</b>	<b>Fecha</b>	<b>Nuevo titular</b>
2012-0557	5, 29, 30 y 32	JIADUOBAO	JDB INTERNATIONAL GROUP COMPANY LIMITED	07/02/2013	HUNG TO CHAN
2012-0556	5, 29, 30 y 32	JDB	JDB INTERNATIONAL GROUP COMPANY LIMITED	07/02/2013	HUNG TO CHAN
2012-0555	5, 29, 30 y 32	Figurativa	JDB INTERNATIONAL GROUP COMPANY LIMITED	07/02/2013	HUNG TO CHAN
2012-0554	5, 29, 30 y 32	Figurativa	JDB INTERNATIONAL GROUP COMPANY LIMITED	07/02/2013	HUNG TO CHAN
2012-0553	5, 30 y 32	Figurativa	JDB INTERNATIONAL GROUP COMPANY LIMITED	13/02/2013	HUNG TO CHAN
2012-0552	5, 29, 30 y 32	Figurativa	JDB INTERNATIONAL GROUP COMPANY LIMITED	07/02/2013	HUNG TO CHAN
2012-0368	5, 30, 32 y 33	Figurativa	MULTI ACCESS LIMITED	12/02/2013	HUNG TO CHAN
2012-0252	5, 30 y 32	Figurativa	MULTI ACCESS LIMITED	12/02/2013	HUNG TO CHAN
2012-0251	5, 30 y 32	Figurativa	MULTI ACCESS LIMITED	12/02/2013	HUNG TO CHAN
2011-0339	5	VINYLINUM y diseño	ANATOLEVNA CHICHATSKAIA, NATALIA	07/02/2013	ARG GROUP INC.
2010-0317	4, 9 y 11	YINGLI SOLAR y diseño	YINGLI GROUP CO., LTD	01/02/2013	yingli energy (china) compañía limited
2010-0148	41	BE y diseño	PHILIP MORRIS BRANDS SARL.	26/02/2013	Philip Morris Brands S.A.
2006-0523	18, 25 y 28	ETONIC y diseño	ETONIC WORLDWIDE, LLC	26/02/2013	ETONIC HOLDINGS, LLC
2004-0732	33	TITAN y diseño	JESÚS TOMÁS COLINA MORALES	01/02/2013	Yamilet Medina García
2004-0149	29, 30, 35 y 39	NIÑA BONITA y diseño	DIVISIÓN COMERCIAL AGROTEX	27/02/2013	EMPRESA COMERCIALIZADORA DE PRODUCTOS AGROPECUARIOS Y AGROINDUSTRIALES, CUBAGRO S.A.

<b>No. Solic.</b>	<b>Clases</b>	<b>Denominación</b>	<b>Titular</b>	<b>Fecha</b>	<b>Nuevo titular</b>
2002-1112	25	P PRINCESA y diseño	SARA LEE HOUSEHOLD AND BODY CARE ESPANA SL	06/02/2013	DBA Lux 1
2002-1111	25	ABANDERADO y diseño	SARA LEE HOUSEHOLD AND BODY CARE ESPANA SL	01/02/2013	DBA Lux 1
2002-1110	25	UNNO y diseño	SARA LEE HOUSEHOLD AND BODY CARE ESPANA SL	06/02/2013	DBA Lux 1
2002-1061	29, 30 y 32	SHURFINE	SHURFINE INTERNATIONAL, INC.	01/02/2013	SHURFINE FOODS, INC.
2002-0966	16, 25 y 33	ISLA y diseño	BODEGAS SAN CRISTÓBAL S.A.	08/02/2013	CORPORACIÓN CUBA RON, S.A.
2002-0965	16, 25 y 33	NAVEGANTE y diseño	BODEGAS SAN CRISTÓBAL S.A.	07/02/2013	CORPORACIÓN CUBA RON, S.A.
2002-0964	16, 25 y 33	COLONIAL y diseño	BODEGAS SAN CRISTÓBAL S.A.	07/02/2013	CORPORACIÓN CUBA RON, S.A.
2002-0618	16, 25 y 33	FRUTY CUBA y diseño	BODEGAS SAN CRISTÓBAL S.A.	07/02/2013	CORPORACIÓN CUBA RON, S.A.
2002-0585	25	ROCAWEAR	STUDIO IP HOLDINGS LLC	01/02/2013	ICONIX LATIN AMERICA LLC.
2002-0582	35, 38 y 39	MBE MAIL BOXES ETC. y diseño	UNITED PARCEL SERVICE OF AMERICA, INC.	01/02/2013	MBE WORLDWIDE, S.R.L.
1997/0768	30	Y YBARRA	HIJOS DE YBARRA, S.A.	12/02/2013	GRUPO YBARRA ALIMENTACION, S.L.
1997/0633	30	FRUNA	GRUPO NUTRESA S.A.	12/02/2013	COMPAÑÍA NACIONAL DE CHOCOLATES S.A.S.
1997/0633	30	FRUNA	COMPAÑÍA NACIONAL DE CHOCOLATES S.A.S.	12/02/2013	COMESTIBLES ALDOR S.A.
1987/0080	1	TONSIL	SUD-CHEMIE AG	08/02/2013	Süd-Chemie IP GMBH & Co. KG
1983/0669	29	MAXEPA	SEVEN SEAS HEALTH CARE LIMITED	12/02/2013	Merck Consumer Healthcare Limited
0220668	5	MAXEPA	SEVEN SEAS HEALTH CARE LIMITED	12/02/2013	Merck Consumer Healthcare Limited
0219779	29	DOLE y diseño	DOLE FOOD COMPANY, INC	07/02/2013	DOLE ASIA HOLDINGS Pte. Ltd.

**Año CXI****Boletín Oficial N°299**

<b>No. Solic.</b>	<b>Clases</b>	<b>Denominación</b>	<b>Titular</b>	<b>Fecha</b>	<b>Nuevo titular</b>
0204038	30	MR. PEANUT	KRAFT FOODS GLOBAL BRANDS LLC	06/02/2013	KRAFT FOODS GROUP BRANDS LLC
0204038	29	MR. PEANUT	KRAFT FOODS GLOBAL BRANDS LLC	06/02/2013	KRAFT FOODS GROUP BRANDS LLC
0203594	30	PLANTERS	KRAFT FOODS GLOBAL BRANDS LLC	06/02/2013	KRAFT FOODS GROUP BRANDS LLC
0203594	29	PLANTERS y diseño	KRAFT FOODS GLOBAL BRANDS LLC	06/02/2013	KRAFT FOODS GROUP BRANDS LLC
0173528	12	COBRA	RAILROAD FRICTION PRODUCTS CORPORATION	01/02/2013	RFPC HOLDING CORP.
0153199	29	VELVEETA	KRAFT FOODS GLOBAL BRANDS LLC.	06/02/2013	KRAFT FOODS GROUP BRANDS LLC
0127445	29 y 30	KRAFT	KRAFT FOODS GLOBAL BRANDS LLC	01/02/2013	KRAFT FOODS GROUP BRANDS LLC
0127356	29	PHILADELPHIA	KRAFT FOODS GLOBAL BRANDS LLC	06/02/2013	KRAFT FOODS GROUP BRANDS LLC

**Cambio de nombre del titular****Marcas**

<b>No_Solic</b>	<b>Clases</b>	<b>Denominación</b>	<b>Titular</b>	<b>Fecha</b>	<b>Nuevo_Nombre</b>
0596330	22 y 27	MERYL y diseño	NYLSTAR SA (Société Anonyme)	22/02/2013	MERYL FIBER (SOCIETE PAR ACTIONS SIMPLIFIEE)
2006-0263	5 y 32	Figurativa	HANSEN BEVERAGE COMPANY, CORPORACIÓN ORGANIZADA DE ACUERDO CON LAS LEYES DE DELAWARE	06/02/2013	MONSTER ENERGY COMPANY
2002-0290	31, 35, 37, 39, 41 y 44	DORNA y diseño	UNIDAD PRESUPUESTADA DE SERVICIOS COMUNALES DE HOLGUÍN	04/02/2013	UNIDAD PRESUPUESTADA DIRECCIÓN PROVINCIAL DE SERVICIOS COMUNALES DE HOLGUÍN
2002-1110	25	UNNO y diseño	SARA LEE/DE ESPAÑA	01/02/2013	SARA LEE HOUSEHOLD AND BODY CARE ESPANA SL

<b>No_Solic</b>	<b>Clases</b>	<b>Denominación</b>	<b>Titular</b>	<b>Fecha</b>	<b>Nuevo_Nombre</b>
2002-1111	25	ABANDERADO y diseño	SARA LEE/DE ESPAÑA	01/02/2013	SARA LEE/DE ESPAÑA
2002-1112	25	P PRINCESA y diseño	SARA LEE/DE ESPAÑA	01/02/2013	SARA LEE/DE ESPAÑA
1994/0318	3	VOGUE	LABORATORIOS DE COSMÉTICOS VOGUE S.A.	04/02/2013	LABORATORIOS DE COSMÉTICOS VOGUE SAS
1997/0633	30	FRUNA	INVERALIMENTICIAS NOEL S.A.	07/02/2013	INVERALIMENTICIAS S.A.
1997/0633	30	FRUNA	INVERSIONES NACIONAL DE CHOCOLATES S.A.	08/02/2013	GRUPO NACIONAL DE CHOCOLATES S.A.
1997/0633	30	FRUNA	GRUPO NACIONAL DE CHOCOLATES S.A.	08/02/2013	GRUPO NUTRESA S.A.
1997/0633	30	FRUNA	INDUSTRIAS ALIMENTICIAS NOEL S.A.	07/02/2013	INVERALIMENTICIAS NOEL S.A.
1999/0744	37	REFRITEL y diseño	EMPRESA DE SERVICIOS DE MONTAJE Y REPARACIÓN INDUSTRIAL DE REFRIGERACIÓN «REFRITEL»	06/02/2013	EMPRESA DE REFRIGERACIÓN Y CALDERAS DEL MINAL
1996/1445	3	JOLIE DE VOGUE y diseño	LABORATORIOS DE COSMÉTICOS VOGUE S.A.	04/02/2013	LABORATORIOS DE COSMÉTICOS VOGUE SAS

**Cambio de nombre del titular**  
**Rótulos de establecimientos**

<b>No_Solic</b>	<b>Denominación</b>	<b>Titular</b>	<b>Fecha</b>	<b>Nuevo_Nombre</b>
1999/0009	REFRITEL	EMPRESA DE SERVICIOS DE MONTAJE Y REPARACIÓN INDUSTRIAL DE REFRIGERACIÓN	06/02/2013	EMPRESA DE REFRIGERACIÓN Y CALDERAS DEL MINAL

**Renovaciones**  
**Marcas**

<b>No_solic.</b>	<b>F. Vig.</b>	<b>Clases</b>	<b>Denominación</b>	<b>Titular</b>
2003-0079	18/02/2023	30	MINSTRELS	MARS, INCORPORATED
2003-0078	18/02/2023	30	M&M'S	MARS, INCORPORATED
2003-0077	18/02/2023	30	MALTESERS	MARS, INCORPORATED
2003-0076	18/02/2023	30	MILKY WAY	MARS, INCORPORATED
2003-0070	12/02/2023	16	INFOMIN y diseño	CENTRO DE INVESTIGACIONES PARA LA INDUSTRIA MINERO METALURGICA (CIPIMM)
2003-0047	30/01/2023	6	DICA y diseño	ASESORIA Y DESARROLLOS URREA, S.A DE C.V.
2003-0046	30/01/2023	11	STANZA	ASESORIA Y DESARROLLOS URREA, S.A DE C.V.
2002-1112	24/12/2022	25	P PRINCESA y diseño	DBA Lux 1
2002-1111	24/12/2022	25	ABANDERADO y diseño	DBA Lux 1
2002-1110	24/12/2022	25	UNNO y diseño	DBA Lux 1

**Año CXI****Boletín Oficial N°299**

<b>No. solíc.</b>	<b>F. Vig.</b>	<b>Clases</b>	<b>Denominación</b>	<b>Titular</b>
2002-1061	06/12/2022	29, 30 y 32	SHURFINE	SHURFINE FOODS, INC.
2002-1055	05/12/2022	9 y 41	TELEHIT	TELEVISA, S.A. DE C.V.
2002-0966	12/11/2022	16, 25 y 33	ISLA y diseño	CORPORACIÓN CUBA RON, S.A.
2002-0965	12/11/2027	16, 25 y 33	NAVEGANTE y diseño	CORPORACIÓN CUBA RON, S.A.
2002-0964	12/11/2022	16, 25 y 33	COLONIAL y diseño	CORPORACIÓN CUBA RON, S.A.
2002-0664	16/08/2022	17	OASIS	SMITHERS-OASIS COMPANY
2002-0618	24/07/2022	16, 25 y 33	FRUTY CUBA y diseño	CORPORACIÓN CUBA RON, S.A.
2002-0585	12/07/2022	25	ROCAWEAR	ICONIX LATIN AMERICA LLC.
2002-0582	11/07/2022	35, 38 y 39	MBE MAIL BOXES ETC. y diseño	MBE WORLDWIDE, S.R.L.
2002-0568	08/07/2022	11	HACEB LOS PRODUCTOS DE HOY. LA CALIDAD DE SIEMPRE y diseño	INDUSTRIAS HACEB S.A.
2001-0318	18/04/2021	34	HOYO DE MONTERREY y diseño	CORPORACIÓN HABANOS, S.A.
2001-0317	18/04/2021	34	VEGAS ROBAINA y diseño	CORPORACIÓN HABANOS, S.A.
1994/0742	11/07/2024	14	ROMEO Y JULIETA	CORPORACIÓN HABANOS, S.A.
1993/0408	09/07/2023	3	PUPA	M.CAMACHO, S.A.
1993/0407	09/07/2023	3	SINTESIS	M.CAMACHO, S.A.
1993/0405	09/07/2023	3	AMOR BRUJO	M.CAMACHO S.A.
1993/0404	09/07/2023	3	NATURAL WONDER	M.CAMACHO, S.A.
1993/0255	19/04/2023	3	S & C y diseño	SUCHEL CAMACHO, S.A.
1993/0148	12/03/2023	7	SAMSUNG y diseño	SAMSUNG ELECTRONICS CO. LTD.
1993/0147	12/03/2023	11	SAMSUNG y diseño	SAMSUNG ELECTRONICS CO. LTD.
1993/0134	12/03/2023	3	XS EXCESS	PUIG FRANCE, Soci�t� par Actions Simplif�e
1993/0115	10/02/2023	25	CAMPER y dise�o	CAMPER, S.L.
1992/0769	23/12/2022	34	SIGLO II	CORPORACI�N HABANOS, S.A.
0218180	03/08/2023	14	ROLEX	ROLEX S.A.
0209375	11/12/2023	34	TROYA y dise�o	CORPORACI�N HABANOS, S.A.
0207565	19/07/2023	14	TUDOR	MONTRES TUDOR S.A.
0202749	19/06/2023	12	JAWA y dise�o	JAWAUNION S.R.O
0195167	15/05/2023	5	FORMULA 44 y dise�o	THE PROCTER & GAMBLE COMPANY

**Renovaciones**

**Lemas comerciales**

<b>No_solic.</b>	<b>F. Vig.</b>	<b>Denominación</b>	<b>Titular</b>
2003-0023	18/02/2023	8 DE CADA 10 GATOS PREFIEREN WHISKAS	MARS, INCORPORATED

**Renovaciones**

**Emblemas empresariales**

<b>No_solic.</b>	<b>F. Vig.</b>	<b>Denominación</b>	<b>Titular</b>
2003-0030	23/05/2023	SERCOMAX y diseño	EMPRESA DE SERVICIOS A TRABAJADORES DE PINAR DEL RÍO

**Anotación de licencia**

**Marcas**

<b>No_solic.</b>	<b>F. Sol. Lic.</b>	<b>Denominación</b>	<b>Clases</b>	<b>Solicitante</b>	<b>Representante</b>
2009-0410	27/02/2013	TÍNIMA y diseño	32	EMPRESA CERVECERÍA TÍNIMA	Yamile Cordero Ledesma
2004-0732	01/02/2013	TITAN y diseño	33	Yamilet Medina García	

**Limitación de productos**

**Marcas**

<b>No_solic.</b>	<b>F. Resol.</b>	<b>Denominación</b>	<b>Clases</b>	<b>Titular</b>	<b>Representante</b>
2009-0311	18/02/2013	ALLEGRA	5	AVENTIS INC.	Haliveth León Villaverde

**Renuncia total**

**Marcas**

<b>No_solic.</b>	<b>Denominación</b>	<b>Titular</b>
2012-0535	INSTATEA y diseño	QUALA, INC.
2012-0534	INSTATEA y diseño	QUALA, INC.

**Año CXI****Boletín Oficial N°299****Caducidad por fin de vigencia****Marcas**

<b>No. solíc.</b>	<b>Denominación</b>	<b>Clases</b>	<b>F. Vigencia</b>
2001-0811	PLAFF y diseño	2	17/09/2011
2001-0810	DURANTIA y diseño	2	17/09/2011
2001-0809	CUARASOL y diseño	2	17/09/2011
2001-0808	ALCOM y diseño	6 y 42	12/09/2011
2001-0805	PRIMAVERA y diseño	20	07/09/2011
2001-0803	BATALLA y diseño	22	07/09/2011
2001-0802	ACENTO y diseño	3	07/09/2011
2001-0800	IntEmpres y diseño	35 y 41	06/09/2011
2001-0799	nuevaempresa y diseño	35	06/09/2011
2001-0798	CLUB y diseño	34	05/09/2011
2001-0793	ENVACAR	5	05/09/2011
2001-0791	TERASAKI y diseño	9	04/09/2011
2001-0789	ANCLA	1 y 5	03/09/2011
2001-0787	ASDIGAN	5	03/09/2011
2001-0784	SPHERE PLUS	3	03/09/2011
2001-0778	TEXTRON	7 y 42	30/08/2011
2001-0777	JHON DEERE	7 y 42	30/08/2011
1992/0577	CIMBALI	11	25/08/2002
1992/0555	DYNAMO	3	05/08/2012
1992/0554	FAB	3	05/08/2012
1992/0540	CASHMERE BOUQUET	3	05/08/2012
1991/0373	Figurativa	9	16/10/2011
1991/0339	BOSTON MAN	3	18/09/2011
1991/0331	MARCO POLO y diseño	16	18/09/2011
1991/0330	RUBI y diseño	7	18/09/2011
1991/0324	GAVIOTA S.A. y diseño	39	09/09/2011
1991/0322	GAVIOTA S.A. y diseño	41	09/09/2011
1991/0321	CUBITA y diseño	30	04/09/2011
0571130	milupa y diseño	3, 5, 8, 16, 20, 21, 24, 25 y 28	08/05/2011
0196617	NINO	24	09/02/2011

**Caducidad por fin de vigencia**

**Emblemas empresariales**

<b>No. solíc.</b>	<b>Denominación</b>	<b>F. Vigencia</b>
2002-0063	CTE 10 DE OCTUBRE y diseño	15/07/2012
2001-0086	INSTITUTO DE SUELOS y diseño	23/10/2011
2001-0084	VIRTUS y diseño	04/10/2011
2001-0076	INGENIERÍA HOTELERA EXPORT-IMPORT y diseño	24/09/2011
2001-0075	(IGA) INSTITUTO DE GEOFÍSICA Y ASTRONOMÍA y diseño	24/09/2011
2001-0066	AICROS y diseño	03/09/2011
2001-0055	MERCOMAR y diseño	24/07/2011
2001-0054	UNIÓN CONFITERA y diseño	20/07/2011
2001-0051	CTEC y diseño	06/07/2011
2001-0048	CENTRO DE INVESTIGACIÓN PARA EL MEJORAMIENTO ANIMAL CIMA y diseño	26/06/2011
2001-0046	EGESA y diseño	20/06/2011
2001-0033	FA FINAGRI S.A. y diseño	04/05/2011
2001-0026	PROART y diseño	26/03/2011
2001-0004	GRANSEL y diseño	05/02/2011
2000-0028	D' SIT y diseño	20/09/2010
2000-0027	ASTINOR y diseño	20/09/2010

**Caducidad por fin de vigencia**

**Rótulos de establecimiento**

<b>No. solíc.</b>	<b>Denominación</b>	<b>F. Vigencia</b>
2001-0014	ALCOM y diseño	12/09/2011

**Denegadas**

**Marcas**

<b>No. solíc.</b>	<b>Titular</b>	<b>Clases</b>	<b>Denominación</b>
2011-0570	FUZE BEVERAGE, LLC	30 y 32	FUZE
2011-0530	CORPORATIVO INTERNACIONAL MEXICANO, S. DE R.L., DE C.V.	30	AHORA MÁS RICAS
2011-0528	CORPORATIVO INTERNACIONAL MEXICANO, S. DE R.L., DE C.V.	30	LA MEZCLA PERFECTA DE GALLETAS Y CHOCOLATE
2011-0526	CORPORATIVO INTERNACIONAL MEXICANO, S. DE R.L. DE C.V.	30	MÁS SABOR A CHOCOLATE EN CADA MORDIDA
2011-0465	LABORATORIOS VIJOSA, S.A. DE C.V.	5	MUCOBROXOL
2011-0343	GRUPO EMPRESARIAL DE PRODUCCIONES BIOFARMACEÚTICAS Y QUÍMICAS (LABIOFAM)	5	VIDAPLUS
2011-0233	MANTRA S.A.	30	PUNTA DEL ESTE
2009-0435	PALMERO PEDRIANIS, JULIO	25 y 41	HABANA - HARLEY H D y diseño

**Año CXI**

**Boletín Oficial N°299**

**Denegadas**

**Nombres comerciales**

**No. solíc. Titular**  
2011-0020 EMPRESA MUEBLES IMPERIO

**Denominación**  
EMPRESA MUEBLES IMPERIO

**Denegadas**

**Lemas comerciales**

**No. solíc. Titular**  
2011-0038 EMPRESA CONSTRUCTORA DE  
OBRAS DE ARQUITECTURA NO. 1

**Denominación**  
CREANDO SUEÑOS

**Corrección de errores**

**Marcas**

<b>No_solic.</b>	<b>Clases</b>	<b>Denominación</b>	<b>Titular</b>
0193753	14	INCABLOC	INCABLOC S.A.
0193733	14	Figurativa	INCABLOC S.A.



# Arreglo de Madrid

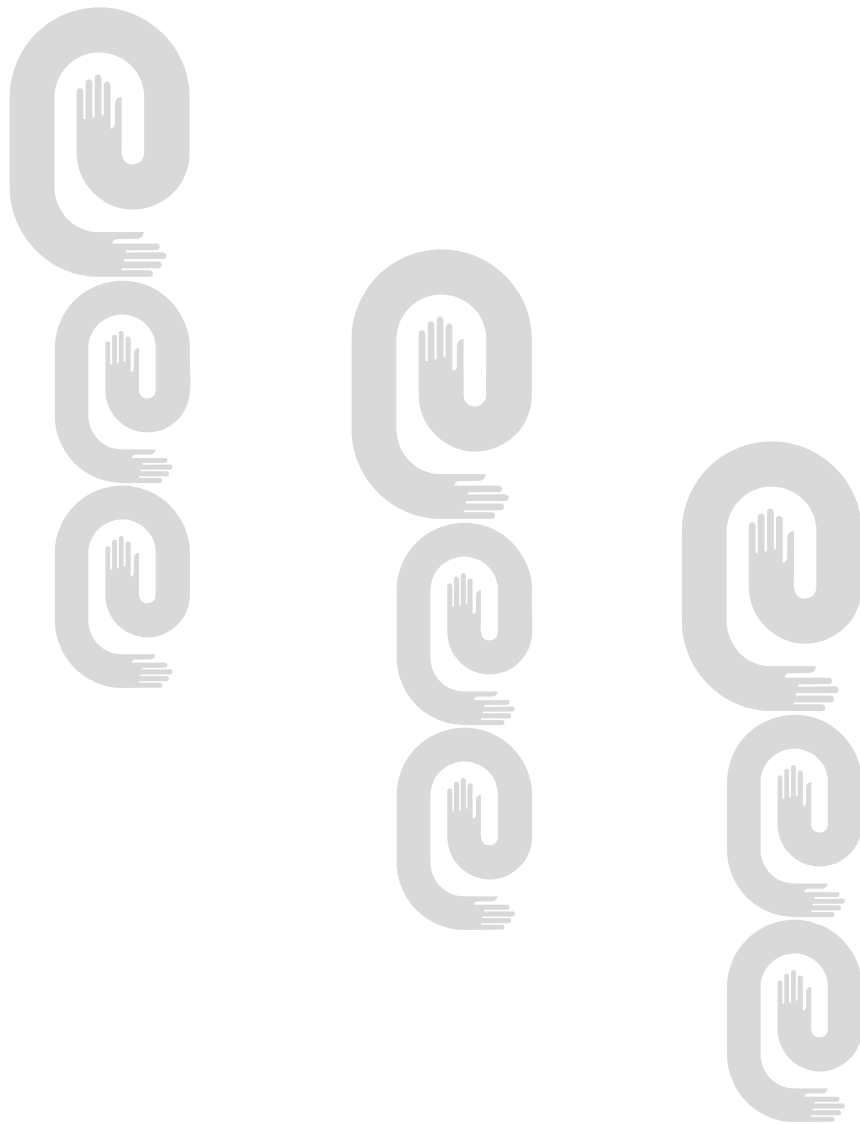

**Año CXI**  
**Boletín Oficial N°299**  
**Arreglo de Madrid y su Protocolo**

<b>Solicitud</b>	<b>Marca</b>	<b>Gaceta</b>
1132782	OMPAXIA y diseño	41/2012
1132677	SHENGDA y diseño	41/2012
1132583	WONDERFUL DIVE y diseño	41/2012
1132507	RCCZ y diseño	41/2012
1132504	Powers y diseño	41/2012
1132481	HALKBANK y diseño	41/2012
1132472	Kabasiji y diseño	41/2012
1132442	AMELYDIS y diseño	41/2012
1132441	VADRYVA y diseño	41/2012
1132437	SolarInfo y diseño	41/2012
1132400	CHANGE YOU CAN y diseño	41/2012
1132320	SYNECTHA y diseño	41/2012
1132273	Figurativa	41/2012
1132234	POPULA y diseño	41/2012
1132210	KUMPOO y diseño	41/2012
1132191	TRF y diseño	41/2012
1132177	gimi y diseño	41/2012
1132176	HAOYIKANG y diseño	41/2012
1132133	EMPORIO ARMANI EYEWEAR y diseño	41/2012
1131984	HUAWEI y diseño	41/2012
1131952	leghilà y diseño	41/2012
1131946	VOKE y diseño	41/2012
1131914	SPEEDMASTER '57 y diseño	41/2012
1131876	OCP y diseño	41/2012
1131863	STENDRA y diseño	41/2012
1131849	JUST ONE EYE y diseño	41/2012
1131783	HAF y diseño	41/2012
1131711	METREX y diseño	41/2012
1131641	Figurativa	40/2012
1131568	GONG ZI YI PAI y diseño	40/2012
1131479	TZ y diseño	40/2012
1131449	OTEZLA y diseño	40/2012
1131381	ADVANEM y diseño	40/2012

<b>Solicitud</b>	<b>Marca</b>	<b>Gaceta</b>
1131366	XCMG y diseño	40/2012
1131365	HAVAL y diseño	40/2012
1131355	A y diseño	40/2012
1131259	acResin y diseño	40/2012
1131252	Figurativa	40/2012
1131251	Figurativa	40/2012
1131203	Figurativa	40/2012
1131189	Figurativa	40/2012
1131180	X y diseño	40/2012
1131170	CROSSFIT y diseño	40/2012
1131128	HEMISPHERE y diseño	40/2012
1131119	ALENIA AERMACCHI y diseño	40/2012
1131106	Etios y diseño	40/2012
1131097	TMC TRANSFORMERS POWER TO ENERGY y diseño	40/2012
1131072	AquaGen y diseño	40/2012
1131032	SAAB ENGINEER y diseño	40/2012
1130985	Rebon y diseño	40/2012
1130949	ANNA DE CODORNIU y diseño	40/2012
1130939	NIMITZ y diseño	40/2012
1130938	VERINEM y diseño	40/2012
1130911	f. I LOVE FASHION y diseño	40/2012
1130904	dorya INTERIORS y diseño	40/2012
1130860	WOCOL y diseño	40/2012
1130825	NEWSAAB y diseño	40/2012
1130824	YOUNGSAAB y diseño	40/2012
1130788	BluCure 100% Cobalt-Free y diseño	40/2012
1130764	DMT MedTech y diseño	40/2012
1130730	STIMUVAM y diseño	40/2012
1130729	STIMUVAY y diseño	40/2012
1130701	GRAHAM'S y diseño	40/2012
1130692	Basicom y diseño	40/2012
1130581	NAFIGATE nanofibers gateway y diseño	39/2012
1130578	Figurativa	39/2012

**Año CXI**  
**Boletín Oficial N°299**

<b>Solicitud</b>	<b>Marca</b>	<b>Gaceta</b>
1130568	Plant-for-the-Planet y diseño	39/2012
1130452	ANCHOR y diseño	39/2012
1130438	GRAMMER y diseño	39/2012
1130437	Figurativa	39/2012
1130358	SWISSMAR y diseño	39/2012
1130237	Figurativa	39/2012
1130228	mi.mi sol y diseño	39/2012
1130225	YELLOW SEA y diseño	39/2012
1130201	FLOWER IN THE AIR y diseño	39/2012
1130171	ITANK y diseño	39/2012
1130116	E y diseño	39/2012
1130016	LE BEAU MALE y diseño	39/2012
1129903	LIGHTNING y diseño	39/2012
1129887	DANA HOLDINGS y diseño	39/2012
1129873	OHAUS y diseño	39/2012
1129814	arteche y diseño	39/2012
1129741	KRUG y diseño	39/2012
1129731	EVADURE y diseño	39/2012
1129728	BIOCAD y diseño	39/2012
1129695	ITank y diseño	38/2012
1129660	HYDROSILA y diseño	38/2012
1129650	Figurativa	38/2012
1129627	Ultravac y diseño	38/2012
1129618	TP-LINK y diseño	38/2012
1129596	FILLERINA y diseño	38/2012
1129553	TURBONED y diseño	38/2012
1129504	DELTA y diseño	38/2012
1129450	INTEL XEON PHI y diseño	38/2012
1129387	NEW STAR y diseño	38/2012
1129372	SWOPTEC swiss optical technology y diseño	38/2012
1129325	WHITE WHALE y diseño	38/2012
1129317	cellentic y diseño	38/2012
1129269	MINERVA OMEGA GROUP y diseño	38/2012

<b>Solicitud</b>	<b>Marca</b>	<b>Gaceta</b>
1129236	DESTER y diseño	38/2012
1129227	BREGUET REINE DE NAPLES y diseño	38/2012
1129223	VANCUITY y diseño	38/2012
1129222	FOCUITY y diseño	38/2012
1129198	ASW y diseño	38/2012
1129185	POTERE POWER MACHINERY y diseño	38/2012
1129174	Figurativa	38/2012
1129129	IPHONE y diseño	38/2012
1129068	GLOBAL Refrigerants y diseño	38/2012
1129032	IronFX y diseño	38/2012
1129027	CASTELLI y diseño	38/2012
1129003	ETAD y diseño	38/2012
1128959	SURECCO y diseño	38/2012
1128942	ASMALLWORLD y diseño	38/2012
1128853	PICKN y diseño	38/2012
1128828	RBX y diseño	38/2012
1128795	PHICOMM y diseño	38/2012
1128791	SLIP INTO...DARING y diseño	38/2012
1128740	AZAN y diseño	38/2012
1113417	MARINA DE BOURBON PARIS y diseño	40/2012
1106747	DYNAVIS y diseño	38/2012
1105736	Wall Street ENGLISH y diseño	38/2012
1100548	BODAPRA y diseño	39/2012
1090234	Ryzodeg y diseño	39/2012
1053296	XL Energy Drink y diseño	41/2012
1031698	Tresiba y diseño	29/2012
0981341	BLYSSIENT y diseño	38/2012
0981338	ZYSMANTE y diseño	38/2012
0952190	PEU y diseño	41/2012
0899335	LIPS y diseño	38/2012
0896172	Zott y diseño	41/2012
0849421	Figurativa	41/2012
0820984	matocomp y diseño	38/2012

**Año CXI**  
**Boletín Oficial N°299**

<b>Solicitud</b>	<b>Marca</b>	<b>Gaceta</b>
0780424	THERA-Trainer y diseño	38/2012
0744754	KAMAZ y diseño	41/2012
0690900	MUCOANGIN y diseño	39/2012
0530252	Malizia y diseño	40/2012



# Invenciones

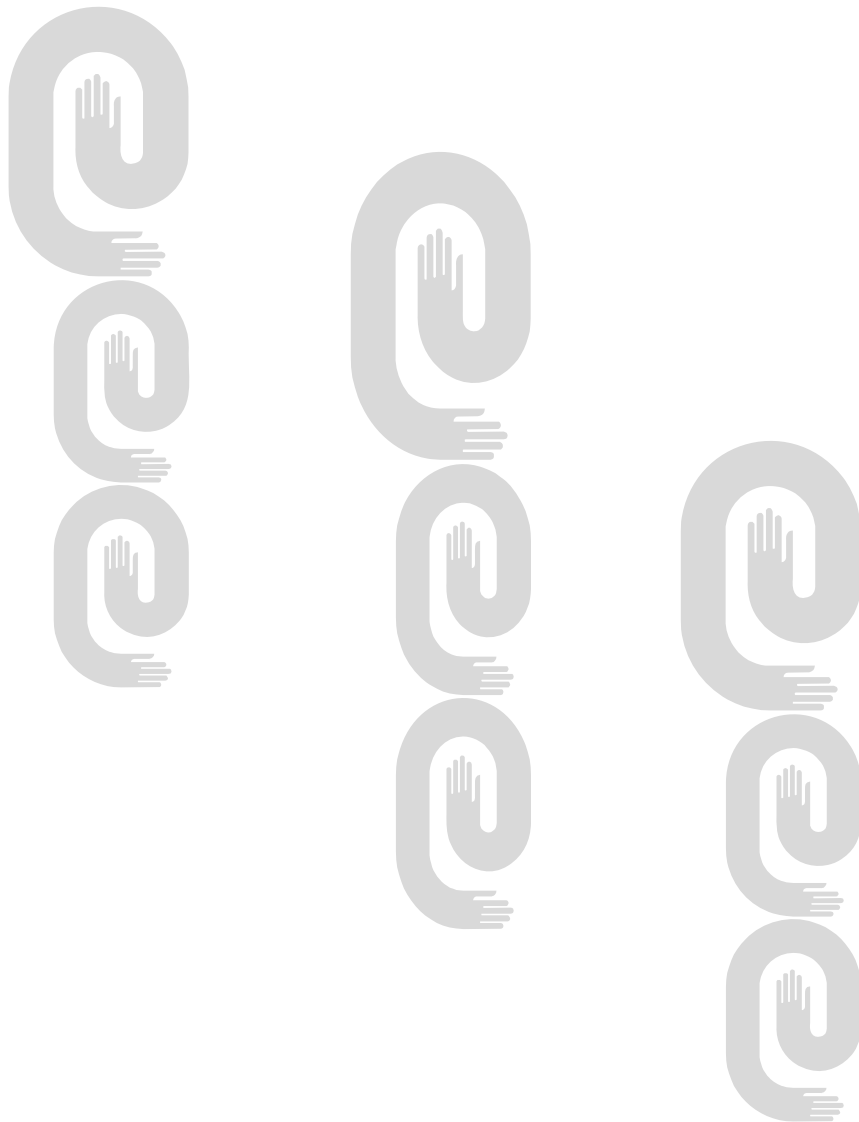



**Códigos numéricos para la identificación de datos.  
Según norma OMPI ST-9.**

- (11)** Número de documento.
- (12)** Tipo de documento.
- (13)** Código de tipo de documento.
- (21)** Número asignado a la solicitud.
- (22)** Fecha de presentación.
- (28)** Número de depósito
- (30)** Datos de prioridad.
- (43)** Datos relativos a la publicación.
- (45)** Fecha de publicación.
- (51)** Clasificación Internacional de Patentes.
- (54)** Título.
- (57)** Resumen.
- (71)** Nombre del o los solicitantes.
- (72)** Nombre del inventor o inventores.
- (73)** Nombre del titular.
- (74)** Agente oficial o mandatario.
- (85)** Fecha de entrada en fase nacional
- (86)** Datos relativos a la presentación de la solicitud regional o PCT.
- (87)** Datos relativos a la publicación internacional del PCT



## Norma Cubana (ST-16).

<b>CODIGO ST-16</b>	<b>REFERENCIA A LA LEY DE PATENTES</b>	<b>DETALLES DE PUBLICACIÓN</b>	<b>APLICACIÓN DEL CÓDIGO</b>
A	<b>PATENTE</b> -Publicada de conformidad con el Decreto Ley No 805 de 4 de abril de 1936, Art. 55	-Primer nivel de publicación --El código se utiliza para todas las solicitudes publicadas antes del 14 de mayo de 1983 -- Las copias de las descripciones, las reivindicaciones quedan accesibles al público por Internet en el servidor de publicación de la OCPI - El número de solicitud se utiliza como número de publicación.	-Utilizado en documentos impresos y registros legibles por máquina desde el segundo semestre de 2007
A1	<b>CERTIFICADO DE AUTOR DE INVENCION</b> - Publicado de conformidad con el Decreto Ley No 68 de 14 de mayo de 1983, Art. 19	- Primer nivel de publicación- Se publican resúmenes en el boletín oficial; las copias de las descripciones de las invenciones quedan accesibles al público por Internet en el servidor de publicación de la OCPI.- Publicado desde 2006- Se utiliza una serie de numeración común a todos los certificados (A1, A2, A3, A4, A5, B6, B7)	-Utilizado en documentos impresos y registros legibles por máquina desde 1992
A2	<b>CERTIFICADO DE AUTOR DE INVENCION DE ADICION</b> - Publicado de conformidad con el Decreto Ley No 68 de 14 de mayo de 1983, Art.19	- Primer y único nivel de publicación -Se publican resúmenes en el boletín oficial; las copias de las descripciones de las invenciones quedan accesibles al público por Internet en el servidor de publicación de la OCPI. - Publicado desde 2006 - Se utiliza una serie de numeración común a todos los certificados (A1, A2, A3, A4, A5, B6, B7)	-Utilizado en documentos impresos y registros legibles por máquina desde 1992
A3	<b>CERTIFICADO DE PATENTE DE INVENCION</b> - Publicado de conformidad con el Decreto Ley No 68 de 14 de mayo de 1983, Art.19	- Primer y único nivel de publicación -Se publican resúmenes en el boletín oficial; las copias de las descripciones de las invenciones quedan accesibles al público por Internet en el servidor de publicación OCPI. - Publicado desde 2006 - Se utiliza una serie de numeración común a todos los certificados (A1, A2, A3, A4, A5, B6, B7)	-Utilizado en documentos impresos y registros legibles por máquina desde 1992

**Año CXI****Boletín Oficial N°299**

A4	<p>CERTIFICADO DE PATENTE DE INVENCION DE ADICION</p> <p>- Publicado de conformidad con el Decreto Ley No 68 de 14 de mayo de 1983, Art.19</p>	<p>- Primer y único nivel de publicación</p> <p>-Se publican resúmenes en el boletín oficial; las copias de las descripciones de las invenciones quedan accesibles al público por Internet en el servidor de publicación OCPI.</p> <p>- Publicado desde 2006</p> <p>- Se utiliza una serie de numeración común a todos los certificados (A1, A2, A3, A4, A5, B6, B7)</p>	<p>-Utilizado en documentos impresos y registros legibles por máquina desde 1992</p>
A5	<p>CERTIFICADO DE AUTOR DE INVENCION (Convenio de reconocimiento mutuo)</p> <p>-Publicado de conformidad con el Decreto Ley No 68 de 14 de mayo de 1983, Art. 19</p>	<p>- Primer y único nivel de publicación</p> <p>-Se publican resúmenes en el boletín oficial; las copias de las descripciones de las invenciones quedan accesibles al público por Internet en el servidor de publicación OCPI.</p> <p>- Publicado desde 2006</p> <p>- Se utiliza una serie de numeración común a todos los certificados (A1, A2, A3, A4, A5, B6, B7)</p>	<p>-Utilizado en documentos impresos y registros legibles por máquina desde 1993</p>
A6	<p>SOLICITUD DE CERTIFICADO DE AUTOR DE INVENCION</p> <p>-Publicado de conformidad con el Decreto Ley No 160 de 1995, sobre facilitación de presentación y modificación de solicitudes de patentes para productos químicos agrícolas y farmacéuticos, Art. 4</p>	<p>-Primer nivel de publicación</p> <p>-Se publican resúmenes en el boletín oficial; las copias de las descripciones de las invenciones quedan accesibles al público por Internet en el servidor de publicación de la OCPI.</p> <p>- Publicado desde 2007</p> <p>-Se utiliza el número de solicitud como número de publicación</p>	<p>-Utilizado en documentos impresos y registros legibles por máquina desde el segundo semestre de 2007</p>
A7	<p>SOLICITUD DE CERTIFICADO DE PATENTE DE INVENCION</p> <p>-Publicado de conformidad con el Decreto Ley No 160 de 1995, Art. 4</p>	<p>- Primer nivel de publicación</p> <p>-Se publican resúmenes en el boletín oficial; las copias de las descripciones quedan accesibles al público por Internet en el servidor de publicación de la OCPI</p> <p>-Publicada desde 2007</p> <p>-Se utiliza el número de solicitud como número de publicación</p>	<p>-Utilizado en documentos impresos y registros legibles por máquina desde el segundo semestre de 2007</p>
A7	<p>SOLICITUD DE PATENTE DE INVENCION</p> <p>-Publicado de conformidad con el Decreto Ley No 290 de 20 de noviembre de 2011, Art. 33</p>	<p>- Primer nivel de publicación</p> <p>- Se publican resúmenes en el boletín oficial; las copias de las descripciones quedan accesibles al público por Internet en el servidor de publicación de la OCPI</p> <p>-Se utiliza el número de solicitud como número de publicación</p>	<p>-Utilizado en documentos legibles por máquina desde la entrada en vigor del presente decreto ley, 2 de abril de 2012</p>
B1	<p>CERTIFICADO DE PATENTE DE INVENCION</p> <p>-Publicado de conformidad con el Decreto Ley No 290 de 20 de noviembre de 2011, Art. 6.4</p>	<p>-Segundo nivel de publicación</p> <p>-Se publican resúmenes en el boletín oficial; las copias de las descripciones quedan accesibles al público por Internet en el servidor de publicación de la OCPI</p>	<p>-Utilizado en documentos legibles por máquina desde la entrada en vigor del presente decreto ley, 2 de abril de 2012</p>

		-Se utiliza una serie de numeración común a todos los certificados (A1, A2, A3, A4, A5, B6, B7, B1)	
B6	CERTIFICADO DE AUTOR DE INVENCION-Publicado de conformidad con el Decreto Ley No 160 de 1995, Art. 4	-Segundo nivel de publicación -Se publican resúmenes en el boletín oficial; las copias de las descripciones quedan accesibles al público por Internet en el servidor de publicación OCPI -Publicada desde 2007 -Se utiliza una serie de numeración común a todos los certificados (A1, A2, A3, A4, A5, B6, B7)	-Utilizado en documentos impresos y registros legibles por maquina desde el segundo semestre de 2007
B7	CERTIFICADO DE PATENTE DE INVENCION- Publicado de conformidad con el Decreto Ley No 160 de 1995, Art. 4	-Segundo nivel de publicación - Se publican resúmenes en el boletín oficial; las copias de las descripciones quedan accesibles al público por Internet en el servidor de publicación OCPI- Publicada desde 2007- Se utiliza una serie de numeración común a todos los certificados (A1, A2, A3, A4, A5, B6, B7)	-Utilizado en documentos impresos y registros legibles por maquina desde el segundo semestre de 2007
S1	CERTIFICADO DE AUTOR DE MODELO INDUSTRIAL-Publicado de conformidad con el Decreto Ley No 68 de 14 de mayo de 1983, Art. 19	-Primer nivel de publicación -Se publican los datos bibliográficos y los dibujos en el boletín oficial y están accesibles al público por Internet en el servidor de la OCPI.-Publicado desde 2010- Se utiliza una serie de numeración común a todos los certificados de patente de modelo industrial S1 y S2	-Utilizado en documentos impresos y registros legibles por máquina desde el segundo semestre de 2007
S2	CERTIFICADO DE PATENTE DE MODELO INDUSTRIAL -Publicado de conformidad con el Decreto Ley No 68 de 14 de mayo de 1983, Art. 19	-Primer nivel de publicación -Se publican los datos bibliográficos y los dibujos en el boletín oficial y están accesibles al público por Internet en el servidor de la OCPI.-Publicado desde 2010- Se utiliza una serie de numeración común a todos los certificados de patente de modelo industrial S1 y S2	-Utilizado en documentos impresos y registros legibles por máquina desde el segundo semestre de 2007
S3	SOLICITUD DE REGISTRO DE DIBUJO INDUSTRIAL-Publicado de conformidad con el Decreto Ley No 290 de 20 de noviembre de 2011, Art. 101.1	-Primer nivel de publicación -Se utiliza el número de solicitud como número de publicación- Se publican los datos bibliográficos y los dibujos en el boletín oficial y están accesibles al público por Internet en el servidor de la OCPI.	-Utilizado en documentos legibles por máquina desde la entrada en vigor del presente decreto ley, 2 de abril de 2012
S4	SOLICITUD DE REGISTRO DE MODELO INDUSTRIAL-Publicado de conformidad con el Decreto Ley No 290 de 20 de noviembre de 2011, Art. 101.1	-Primer nivel de publicación -Se utiliza el número de solicitud como número de publicación- Se publican los datos bibliográficos y los dibujos en el boletín oficial y están accesibles al público por Internet en el servidor de la OCPI.	-Utilizado en documentos legibles por máquina desde la entrada en vigor del presente decreto ley, 2 de abril de 2012

**Año CXI****Boletín Oficial N°299**

S5	CERTIFICADO DE REGISTRO DE DIBUJO INDUSTRIAL -Publicado de conformidad con el Decreto Ley 290 de 20 de noviembre de 2011, Art. 6.4	-Segundo nivel de publicación -Se publican los datos bibliográficos y los dibujos en el boletín oficial y están accesibles al público por Internet en el servidor de la OCPI. - Se utiliza una serie de numeración común a todos los certificados de patente de modelo industrial S1, S2, S5 y S6	Utilizado en documentos legibles por máquina, desde la entrada en vigor del presente decreto ley, 2 de abril de 2012
S6	CERTIFICADO DE REGISTRO DE MODELO INDUSTRIAL -Publicado de conformidad con el Decreto Ley 290 de 20 de noviembre de 2011, Art. 6.4	-Segundo nivel de publicación -Se publican los datos bibliográficos y los dibujos en el boletín oficial y están accesibles al público por Internet en el servidor de la OCPI. -Se utiliza una serie de numeración común a todos los certificados de patente de modelo industrial S1, S2, S5 y S6	Utilizado en documentos legibles por máquina, desde la entrada en vigor del presente decreto ley, 2 de abril de 2012
U	SOLICITUD DE REGISTRO DE MODELO DE UTILIDAD-Publicado de conformidad con el Decreto Ley No 290 de 20 de noviembre de 2011, Art. 77	-Primer nivel de publicación -Se utiliza el número de solicitud como número de publicación -Se publican resúmenes en el boletín oficial; las copias de las descripciones quedan accesibles al público por Internet en el servidor de publicación de la OCPI	Utilizado en documentos legibles por máquina, desde la entrada en vigor del presente decreto ley, 2 de abril de 2012
Y	CERTIFICADO DE REGISTRO DE MODELO DE UTILIDAD-Publicado de conformidad con el Decreto Ley No 290 de 20 de noviembre de 2011, Art. 6.4	-Segundo nivel de publicación- La serie de numeración empleada (700000), comenzando por 700001.-Se publican resúmenes en el boletín oficial; las copias de las descripciones quedan accesibles al público por Internet en el servidor de publicación de la OCPI	Utilizado en documentos legibles por máquina, desde la entrada en vigor del presente decreto ley, 2 de abril de 2012
E	SOLICITUD DE REGISTRO DE ESQUEMA DE TRAZADO DE CIRCUITOS INTEGRADOS- Publicado de conformidad con el Decreto Ley No 292 de 20 de noviembre de 2011, Art. 24	-Primer nivel de publicación- Se utiliza el número de solicitud como número de publicación.-Se publica la solicitud de registro en el boletín oficial que está accesible al público por Internet en el servidor de publicación de la OCPI	Utilizado en documentos legibles por máquina, desde la entrada en vigor del presente decreto ley, 2 de abril de 2012
F	CERTIFICADO DE REGISTRO DE ESQUEMA DE TRAZADO DE CIRCUITOS INTEGRADOS- Publicado de conformidad con el Decreto Ley 292 de 20 de noviembre de 2011, Art. 28	-Segundo nivel de publicación - La serie de numeración empleada (100000), comenzando por 100001.-Se publica el registro concedido en el boletín oficial que está accesible al público por Internet en el servidor de publicación de la OCPI	Utilizado en documentos legibles por máquina desde la entrada en vigor del presente decreto ley, 2 de abril de 2012

Sin código	SOLICITUD DE OBTENCIÓN VEGETAL -Publicado de conformidad con el Decreto Ley 291 de 20 de noviembre de 2011, Art. 36(Solicitud de Obtención Vegetal, sistema sui generis)	-Primer nivel de publicación- Se utiliza el número de solicitud como número de publicación- Se publica la solicitud en el boletín oficial que está accesible al público por Internet en el servidor de publicación de la OCPI	Utilizado en documentos legibles por máquina desde la entrada en vigor del presente decreto ley, 2 de abril de 2012
Sin código	CERTIFICADO DE OBTENCIÓN VEGETAL -Publicado de conformidad con el Decreto Ley 291 de 20 de noviembre de 2011, Art. 52.4(Solicitud de Obtención Vegetal, sistema sui generis)	-Segundo nivel de publicación- La serie de numeración empleada es (300000), comenzando por 300001- Se publica la concesión en el boletín oficial que está accesible al público por Internet en el servidor de publicación de la OCPI	Utilizado en documentos legibles por máquina desde la entrada en vigor del presente decreto ley, 2 de abril de 2012

**Solicitudes de Patente de Invención**

- (12)-** Solicitud de Patente de Invención
  - (13)-** A7
  - (21)-** 2011-0160
  - (22)-** 2011.08.18
  - (51)-** C 22B 23/00, 3/08
  - (54)-** PROCEDIMIENTO PARA LA RECUPERACIÓN DE NÍQUEL Y COBALTO A PARTIR DE MINERALES LATERÍTICOS MEDIANTE LA LIXIVIACIÓN EN SERIE A PRESIÓN ATMOSFÉRICA
  - (57)-** La presente invención establece un método para la recuperación de níquel y de cobalto de minerales lateríticos con alto contenido de Mg mediante un esquema de percolación en serie donde el mineral es lixiviado a presión atmosférica mediante el uso de un licor residual del proceso ácido a presión (HPAL), el licor residual con adición de ácido sulfúrico, o soluciones diluidas de ácido sulfúrico se obtienen recuperaciones de más de 80% de Ni y de Co y soluciones con contenidos de 1-5 g/l Ni y 0.1-0.5 g/l de Co, sin contenido de ácido libre (pH=2,5-3,5) y bajo contenido de hierro.
  - (71)(73)-** CENTRO DE INVESTIGACIONES Y PROYECTOS DE LA INDUSTRIA MINERO METALÚRGICA, con domicilio legal en carretera de Varona kilómetro 1½ número 12028, Finca La Luisa, 10800, Boyeros, La Habana, CU
  - (72)-** Hernández Martínez, Alejandra Naida, CU y Castellanos Suárez, José, CU
  - (74)-** Hernández Acosta, Isis, CU
- 

- (12)-** Solicitud de Patente de Invención
  - (13)-** A7
  - (21)-** 2012-0036
  - (22)-** 2010.09.01
  - (30)-** 2009.09.01 US 61/238,906 y 2010.07.16 US 61/365,298
  - (85)-** 2012.03.01
  - (86)-** 2010.09.01 PCT/US2010/047571
  - (87)-** 2011.03.10 WO 2011/028832
  - (51)-** A 01H 5/00, C 12N 15/52, 15/82
  - (54)-** PLANTAS TOLERANTES A HERBICIDAS
  - (57)-** Plantas tolerantes a herbicidas y métodos para controlar el crecimiento de malezas aplicando un herbicida al cual son tolerantes las plantas tolerantes a herbicidas de la invención. Las plantas de la invención pueden expresar una enzima Acetil-coenzima A carboxilasa que es tolerante a la acción de los inhibidores de la enzima Acetil-Coenzima A carboxilasa.
  - (71)- (73)-** BASF AGROCHEMICAL PRODUCTS, B.V., con domicilio legal en Groningsingel 1, NL-6835 EA Arnhem, Holanda, NL
  - (72)-** Mankin, Scots L, US; Schofl, Ulrich, US; Hong, Haiping, US; Wenck, Allan R, US; Neuteboom, Leon, US; Whitt, Sherry R, US y Carlson, Dale R, US
  - (74)-** Ruiz Sotolongo, María Lourdes, CU
- 

- (12)-** Solicitud de Patente de Invención
- (13)-** A7
- (21)-** 2012-0060
- (22)-** 2010.10.15
- (30)-** 2009.10.16 US 61/252,625
- (85)-** 2012.04.16
- (86)-** 2010.10.15 PCT/EP2010/006329
- (87)-** 2011.04.21 WO 2011/045080
- (51)-** C 07K 16/26, A 61K 39/395, A 61P 35/00
- (54)-** ANTICUERPOS MONOCLONALES FRENTE A PROGASTRINA
- (57)-** La presente descripción está dirigida a anticuerpos monoclonales de progastrina, a fragmentos de estos, a composiciones que comprenden anticuerpos monoclonales de progastrina y a métodos para preparar y usar los anticuerpos monoclonales de progastrina y composiciones de estos. La presente descripción está dirigida a métodos para tratar cáncer colorrectal con anticuerpos monoclonales de progastrina y a composiciones que comprenden anticuerpos monoclonales de progastrina o fragmentos de estos. La presente descripción está dirigida además a métodos que comprenden la detección de progastrina, incluyendo métodos para diagnosticar cáncer colorrectal y métodos para monitorizar la eficacia de terapia anti-cancerosa en sujetos que padecen cáncer colorrectal.
- (71)- (73)-** LES LABORATOIRES SERVIER, con domicilio legal en 35 rue de Verdun, 92284 Suresnes Cedex, FR
- (72)-** Pannequin, Julie, FR; Boudier, Laure, FR; Joubert, Dominique, FR y Hollande, Frédéric, FR
- (74)-** Ruiz Sotolongo, María Lourdes, CU

**Solicitudes de Patente de Invención**

- (12)- Solicitud de Patente de Invención
- (13)- A7
- (21)- 2012-0131
- (22)- 2011.03.03
- (30)- 2010.03.04 GB 1003578.0
- (85)- 2012.09.04
- (86)- 2011.03.03 PCT/GB2011/050422
- (87)- 2011.09.09 WO/2011/107802
- (51)- C 22B 7/00, 23/00, 23/02, 3/12, 3/44, 34/22, 34/34
- (54)- MÉTODO PARA LA RECUPERACIÓN DE METALES A PARTIR DE RESIDUOS DE LA REFINERÍA
- (57)- Un método para recuperar vanadio, níquel y molibdeno a partir de residuos de la refinería de aceite bruto pesado comprende la pirólisis y combustión de los residuos a temperaturas de hasta 900°C para producir una ceniza, convertir la ceniza en una suspensión acuosa, y extraer de la suspensión sales y óxidos de vanadio, níquel y molibdeno. Se describen procesos de extracción para los metales.

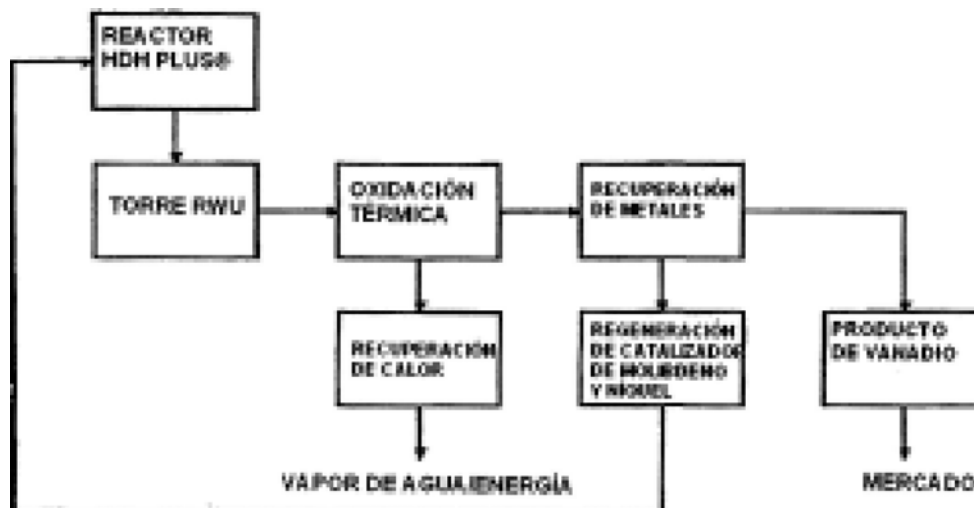

**FIGURA 1a**

- (71)- (73)- INTERVEP, S.A. con domicilio legal en Apartado 76343, Caracas 1070A, VE
- (72)- Stephen Grimley, Matthew, GB
- (74)- Vázquez D'Alvare, Dánice, CU

- (12)- Solicitud de Patente de Invención
- (13)- A7
- (21)- 2012-0162
- (22)- 2011.01.20
- (30)- 2010.05.25 EP 10005420.4 y 2010.05.25 US 61/348,106
- (85)- 2012.11.26
- (86)- 2011.01.20 PCT/CA2011/000074
- (87)- 2011.10.06 WO 2011/120127
- (51)- C 22B 23/00, 23/06, 3/08, 3/20
- (54)- COLORANTES DE PERILENO ENLAZADOS A POLÍMERO Y COMPOSICIONES QUE LOS CONTIENEN
- (57)- Un método para incrementar la solubilidad y/o dispersibilidad de un colorante de perileno en un medio líquido. El método comprende unir el colorante de perileno a un polímero que es soluble en el medio líquido.
- (71)- (73)- SICPA HOLDING SA, con domicilio legal en Avenue de Florissant 41. CH-1008 Prilly, CH
- (72)- Tiller, Thomas, CH; Pasquier, Cecile, CH y Commeureuc, Aurélien Georges Jean, CH
- (74)- Vázquez D'Alvare, Dánice, CU

**Solicitudes de Patente de Invención**

- (12)- Solicitud de Patente de Invención
- (13)- A7
- (21)- 2012-0166
- (22)- 2011.06.14
- (30)- 2010.06.15 FR 1002525
- (85)- 2012.11.30
- (86)- 2011.06.14 PCT/FR2011/000345
- (87)- 2011.12.22 WO 2011/157908
- (51)- A 61K 9/20
- (54)- UTILIZACIÓN DE LA ASOCIACIÓN DE UN INHIBIDOR DE LA CORRIENTE SINUSAL IF Y DE UN INHIBIDOR DE LA ENZIMA DE CONVERSIÓN DE LA ANGITENSINA PARA EL TRATAMIENTO DE LA INSUFICIENCIA CARDIACA
- (57)- Utilización de la asociación de un inhibidor selectivo y específico de la corriente sinusal If, más particularmente la ivabradina o la N-[[[(7S)-3,4-dimetoxibiciclo[4.2.0]octa-1,3,5-trien-7-il]metil]-3-(7,8-dimetoxi-1,2,4,5-tetrahidro-3H-3-benzazepin-3-il)-N-metil-3-oxo-1-propanamina y de un agente inhibidor de la enzima de conversión de la angitensina para la obtención de medicamentos destinados al tratamiento de la insuficiencia cardiaca, más particularmente de la insuficiencia cardiaca con función sistólica conservada.
- (71)- (73)- LES LABORATORIES SERVIER, con domicilio legal en 35 ruede Verdun, 92284 SURESNES Cedex, FR
- (72)- Fratacci, Marie-Dominique, FR; Vilaine, Jean-Paul, FR; Thuillez, Christian, FR; Mulder, Paulus, FR; Lerebours-Pigeonniere, Guy, FR; Feldmann, Luc, FR y Roussel, Jérôme, FR
- (74)- Ruiz Sotolongo, María Lourdes, CU

- (12)- Solicitud de Patente de Invención
- (13)- A7
- (21)- 2012-0168
- (22)- 2011.06.06
- (30)- 2010.07.19 BR PI 1002466-2 y 2010.06.11 DE 10 2010 023 890.2
- (85)- 2012.12.11
- (86)- 2011.06.06 PCT/EP2011/059243
- (87)- 2011.12.15 WO 2011/154333
- (51)- C 07C 227/42
- (54)- PROCEDIMIENTO PARA LA PREPARACIÓN DE DIÁCIDO 3,6,9-TRIS(CARBOXIMETIL)-4-(ETOXIBENCIL)-UNDECANOICO CRISTALINO Y EL USO PARA LA PREPARACIÓN DE PRIMOVIST®
- (57)- La invención se refiere a un procedimiento para la preparación de diácido 3,6,9-tris(carboximetil)-4-(4-etoxibencil)-undecanoico cristalino de la fórmula I por saponificación de éster di-ter-butílico del diácido 3,6,9-triaza-3,6,9-tris(ter-butoxicarbonilmetil)-4-(4-etoxibencil)-undecanoico de la fórmula II en una solución acuosa de hidróxido de metal alcalino y al uso de diácido 3,6,9-triaza-3,6,9-tris(carboximetil)-4-(4-etoxibencil)-undecanoico de la fórmula I para la preparación del complejo de gadolinio de diácido 3,6,9-triaza-3,6,9-tris(carboximetil)-4-(4-etoxibencil)-undecanoico[(Gd-EOB-DTPA)=Primovist®].

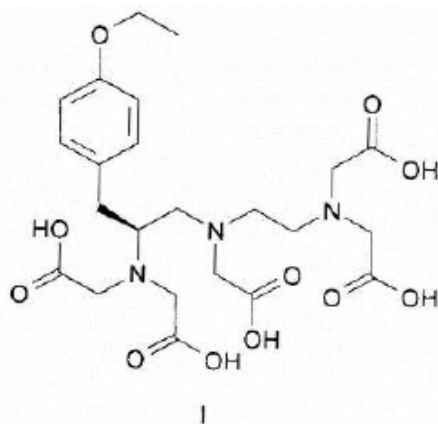

- (71)- (73)- BAYER INTELLECTUAL PROPERTY GMBH, con domicilio legal en Alfred-Nobel-Str. 10, 40789 Monheim, DE
- (72)- Platzek, Johannes, DE y Trentmann, Wilhelm, DE
- (74)- Ruiz Sotolongo, María Lourdes, CU

**Solicitudes de Patente de Invención**

- (12)- Solicitud de Patente de Invención  
 (13)- A7  
 (21)- 2012-0174  
 (22)- 2011.06.28  
 (30)- 2010.06.29 US 61/359,569  
 (85)- 2012.12.20  
 (86)- 2011.06.28 PCT/US2011/042215  
 (87)- 2012.01.05 WO 2012/003189  
 (51)- A 61K 31/44, A 61P 35/00  
 (54)- COMPOSICIONES Y MÉTODOS PARA MODULAR LA VÍA DE SEÑALIZACIÓN DE WNT  
 (57)- El presente invento se relaciona con composiciones y métodos para modular la vía de señalización de wnt, utilizando compuestos que tienen las Fórmulas:en donde A, B, Yy Z todos representan anillos, y  $R^1, R^2, R^3$  son como se definen en la presente.

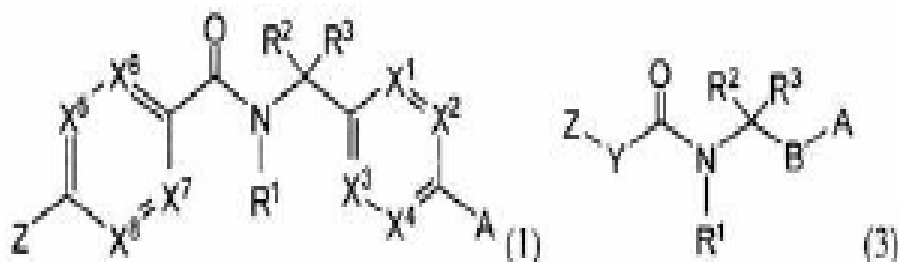

- (71)- (73)- IRM LLC, con domicilio legal en 131 Front Street, P.O. Box HM 2899, Hamilton, HM LX, BM y NOVARTIS AG, con domicilio legal en Lichtstrasse 35, CH-4056 Basel, CH  
 (72)- Cheng, Dai, US; Zhang, Guobao, US; Han, Dong, US; Gao, Wenqi, US; Pan, Shifeng, US; Shen, Lichun, US y Leleti, Rajender Reddy, US  
 (74)- Ruiz Sotolongo, María Lourdes, CU

- (12)- Solicitud de Patente de Invención  
 (13)- A7  
 (21)- 2012-0177  
 (22)- 2011.06.29  
 (30)- 2010.06.30 EP 10168028.8  
 (85)- 2012.12.24  
 (86)- 2011.06.29 PCT/EP2011/060949  
 (87)- 2012.01.05 WO 2012/001074  
 (51)- A 61K 31/496, 9/20  
 (54)- COMPOSICIONES FARMACÉUTICAS QUE COMPRENDEN MONOHIDRATO DE LACTATO DE 4-AMINO-5-FLUORO-3-[6-(4-METIL-PIPERAZIN-1-IL)-1H-BENCIMIDAZOL-2-IL]-1H-QUINOLIN-2-ONA  
 (57)- Una composición farmacéutica para su administración oral, la cual comprende monohidrato de monolactato de 4-amino-5-fluoro-3-[6-(4-metil-piperazin-1-il)-1H-BENCIMIDAZOL-2-IL]-1H-QUINOLIN-2-ONA, un relleno en una cantidad del 15 al 70 por ciento en peso, un desintegrante en una cantidad de menos del 15 por ciento en peso, un derrapante y/o un lubricante en una cantidad del 0.1 al 10 por ciento en peso, en donde las cantidades en peso se basan en el peso total de la composición.  
 (71)- (73)- NOVARTIS AG, con domicilio legal en Lichtstrasse 35, CH-4002 BaselBasel, Suiza, CH  
 (72)- Thakur, Jeewan, CH y Qiu, Zhihui, CN  
 (74)- Ruiz Sotolongo, María Lourdes, CU

- (12)- Solicitud de Patente de Invención  
 (13)- A7  
 (21)- 2013-0009  
 (22)- 2011.07.14  
 (30)- 2010.07.14 US 61/364,135

**Solicitudes de Patente de Invención**

- (85)- 2013.01.14
- (86)- 2011.07.14 PCT/EP2011/062028
- (87)- 2012.01.19 WO 2012/007539
- (51)- C 07D 471/04, A 61K 31/4375, A 61P 11/00, 9/00
- (54)- COMPUESTOS HETEROCICLÍCOS AGONISTAS DEL RECEPTOR IP
- (57)- La presente invención proporciona derivados heterocíclicos que activan el receptor IP. La activación de la senda de señalización del receptor IP es útil para tratar muchas formas de hipertensión arterial pulmonar(PAH), fibrosis pulmonar, y para ejercer efectos benéficos sobre las condiciones fibróticas de diferentes órganos en modelos animales y en los pacientes. También se abarcan las composiciones farmacéuticas que comprenden estos derivados.
- (71)- (73)- NOVARTIS AG, con domicilio legal en Lichtstrasse 35, CH-4056 Basel, CH
- (72)- Charlton, Steven John, GB; Leblanc, Catherine, GB y Mckeown, Stephen Carl, GB
- (74)- Ruiz Sotolongo, María Lourdes, CU

- (12)- Solicitud de Patente de Invención
- (13)- A7
- (21)- 2013-0012
- (22)- 2011.07.19
- (30)- 2010.08.13 RU 2010133875
- (85)- 2013.01.18
- (86)- 2011.07.19 PCT/RU2011/000532
- (87)- 2012.02.16 WO 2012/021088
- (51)- A 61K 38/18
- (54)- UN NUEVO CONJUGADO DE GRANULOCITO COLONIA-ESTIMULANTE FACTOR(G-CSF)CON POLIETILENO GLICOL
- (57)- La presente invención se relaciona a farmacéuticos y medicina, específicamente, a un nuevo conjugado fisiológicamente de granulocita colonia factor( G-CSF) con la fórmula general: donde: n-intergers de 681 a 1 000; m-interger>4; NaH-G-CSF-Natural o recombinante polipéptido, teniendo actividad de G-CSF. La invención también está relacionada a medicinas conteniendo el conjugado reclamado de fórmula (1). Composiciones farmacéuticas, el uso de conjugado de fórmula (1) para drogas y medicinas con granulocita colonia estimulante factor como un ingrediente activo, se aproxima a prevenir y/o tratar la neutropenia, el contenedor que contiene la composición farmacéutica.

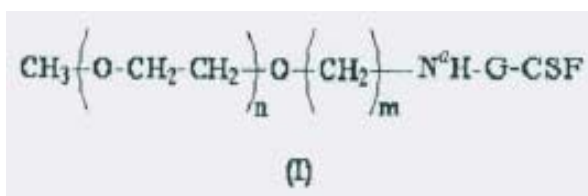

- (71)- (73)- CLOSED JOINT STOCK COMPANY "BIOCAD", con domicilio legal en 198516,Saint Petersburg, Petrodvorcoviy district, v.,Strelna, Svyazi st., 34, Leter A, RU
- (72)- Chernovskaya, Tatyana Veniaminovna, RU; Morozov, Dmitriy Valentinovich, RU; Denisov, Lev Alexandrovich, RU; Rudenko, Elena Georgievna, RU y Klenova, Angelina Vsevolodovna, RU
- (74)- Vázquez D ´ Alvare, Dánice, CU

- (12)- Solicitud de Patente de Invención
- (13)- A7
- (21)- 2013-0013
- (22)- 2010.09.24
- (30)- 2010.07.20 RU 2010129824
- (85)- 2013.01.18
- (86)- 2010.09.24 PCT/RU2010/000529
- (87)- 2012.01.26 WO/2012/011836
- (51)- A 61K 38/21, C 07K 14/56
- (54)- EL NUEVO ESTABLE POLIETILENO GLICOL CONJUGADO DE INTERFERÓN ALFA, REPRESENTADO POR UN ISÓMERO POSICIONAL
- (57)- La invención está relacionada a la industria farmacéutica y medicina, en particular, al nuevo PEG-interferón derivados y al descubrimiento de un conjugado nuevo funcional, altamente estable de interferón a

**Solicitudes de Patente de Invención**

polietileno glicol con una actividad de interferón alfa, con inmunogenicidad reducida, con efectos biológicos prolongados y parámetros fármaco-kinéticos mejorados de fórmula general. Donde: n-valores integrales de 227 a 10 000, así que el peso molecular de PEG es de alrededor de 10 000-40 000 Da; m-interger >4; IFN-natural o recombinante polipéptido teniendo la actividad de IFN-alfa. También, la invención está relacionada a drogas conteniendo PEG-IFN conjugado y terapéuticamente aceptable excipientes ideales para el tratamiento de infecciones virales y cáncer, también enfermedades asociadas con inmunodeficiencia primaria o secundaria. La invención está relacionada al uso de conjugado de fórmula (1) en productos medicinales, los cuales tienen actividad antiviral, antiproliferativa e inmunodeficiencia primaria o secundaria de conjugado de fórmula (1) y al contenedor con tal composición farmacéutica.

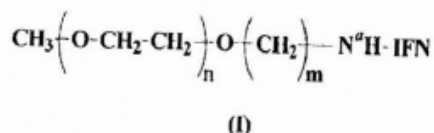

- (71)- (73)- CLOSED JOINT STOCK COMPANY "BIOCAD", con domicilio legal en 198516, Saint Petersburg, Petrodvorcoviy district, v., Strelna, Svyazi st., 34, Leter A, RU  
 (72)- Chernovskaya, Tatyana Veniaminovna, RU; Morozov, Dmitriy Valentinovich, RU; Denisov, Lev Alexandrovich, RU; Rudenko, Elena Georgievna, RU y Klenova, Angelina Vsevolodovna, RU  
 (74)- Vázquez D' Alvare, Dánice, CU

(12)- Solicitud de Patente de Invención

(13)- A7

(21)- 2013-0014

(22)- 2011.07.12

(30)- 2010.07.28 DE 10 2010 032 528.7

(85)- 2013.01.21

(86)- 2011.07.12 PCT/EP2011/061893

(87)- 2012.02.02 WO 2012/013493

(51)- C 07C 1/04, C 10L 3/08

(54)- PROCEDIMIENTO PARA LA PREPARACIÓN DE UN GAS QUE CONTIENE METANO A PARTIR DE GAS DE SÍNTESIS ASÍ COMO INSTALACIÓN DE OBTENCIÓN DE METANO PARA LA REALIZACIÓN DEL PROCEDIMIENTO

(57)- La invención se refiere a un procedimiento para la preparación de un gas que contiene metano a partir de gas de síntesis, en el que un gas de síntesis que contiene monóxido de carbono e hidrógeno se alimenta para la metanización a un sistema de reactor (1) con un material catalizador, en el que la corriente de gas de procedimiento que abandona el sistema de reactor (1) se divide en una corriente de gas de producto y una corriente de gas de reciclado y en el que la corriente de gas reciclado se transporta mediante un eyector para la compensación de la pérdida de presión y se conduce para la refrigeración junto con el gas de síntesis al sistema reactor (1). Según la invención se comprime la corriente de gas de producto a una presión que es mayor que la presión del gas de síntesis alimentado al sistema de reactor (1). Al eyector (5) se alimenta o bien gas de producto comprimido o gas útil de un sistema de conducción de gas útil (9) como medio de arrastre. Es objeto de la invención también una instalación de obtención de metano para la realización del procedimiento.

Fig. 1

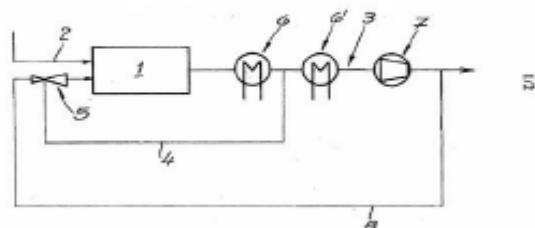

- (71)- (73)- THYSSENKRUPP UHDE GMBH, con domicilio legal en Friedrich-Uhde-Straße 15 44141 Dortmund, DE  
 (72)- Menzel, Johannes, DE y Thielert, Holger, DE  
 (74)- Ruiz Sotolongo, María Lourdes, CU

**Solicitudes de Patente de Invención**

- (12)-** Solicitud de Patente de Invención
  - (13)-** A7
  - (21)-** 2013-0022
  - (22)-** 2011.08.18
  - (30)-** 2010.08.20 US 61/375,257
  - (85)-** 2013.02.20
  - (86)-** 2011.08.18 PCT/CA2011/000956
  - (87)-** 2012.02.23 WO 2012/021985
  - (51)-** C 07H 21/00, A 61K 31/7088, 47/02
  - (54)-** QUELATOS DE OLIGONUCLEÓTIDOS
  - (57)-** La presente divulgación describe la quelación ampliamente activa de diversos cationes metálicos divalentes 2+ mediante cualquier oligonucleótido (ON), sin importar el tamaño o la modificación. Este efecto de quelación es específico para cationes que son divalentes (o de valencia mayor) y da como resultado la formación de quelatos de oligonucleótidos que no se comportan como sales. Se describe en la presente una composición novedosa de un quelato de ON preparado usando cualquier ON y un catión metálico divalente y métodos para suprimir la anticoagulación y/o las reacciones en el sitio de inyección subcutánea y/o tolerabilidad mejorada con oligonucleótidos mediante el uso de quelatos de ON durante la administración de oligonucleótidos.
  - (71)- (73)-** REPLICOR INC, con domicilio legal en 6100 Royalmount Avenue, Suite D-101, Montréal, Québec H4P 2R2, CA
  - (72)-** Vaillant, Andrew, CA y Bazinet, Michel, CA
  - (74)-** Ruiz Sotolongo, María Lourdes, CU
-

**Concedidas. Patentes de Invención**

- (11)- 23873  
 (12)- Certificado de Patente de Invención  
 (13)- B1  
 (21)- 2008-0213  
 (22)- 2001.12.05  
 (30)- 2000.12.18 DE 100 63 108.8  
 (85)- 2008.11.17  
 (86)- 2001.12.05 PCT/EP2001/14239  
 (87)- 2002.06.27 WO02/050076 A3  
 (51)- C 07D 487/04, 401/12  
 (54)- NUEVO PROCEDIMIENTO PARA LA PREPARACIÓN DE UN INTERMEDIARIO ÚTIL EN LA PREPARACIÓN DE IMIDAZOTRIAZINONAS SUSTITUIDAS CON SULFONAMIDA  
 (57)- La presente invención se refiere a un intermediario para procedimiento para la preparación de imidazotriazinonas sustituidas con sulfonamida de fórmula general (I) caracterizado porque los compuestos de fórmula V se transforman con compuestos de fórmula general VI en una reacción de dos etapas en el sistema metanol y cloruro de acetilo /ácido acético.

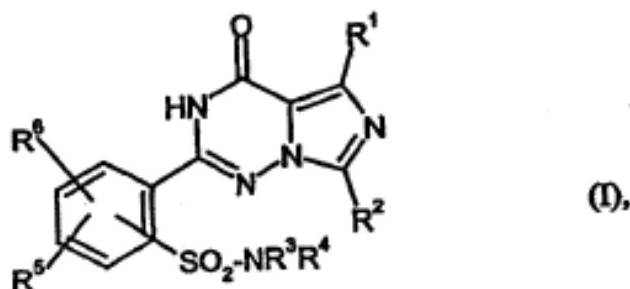

- (71)- (73)- BAYER INTELLECTUAL PROPERTY GMBH, con domicilio legal en Alfred-Nobel-Str. 10, 40789 Monheim am Reim, DE  
 (72)- Nowakowski, Marc , DE; Gehring, Reinhold , DE; Heilmann, Werner , DE y Wahl Karl-Heinz, DE  
 (74)- Ruiz Sotolongo, María Lourdes, CU

- (11)- 23874  
 (12)- Certificado de Patente de Invención  
 (13)- B1  
 (21)- 2009-0148  
 (22)- 2008.02.19  
 (30)- 2007.02.27 DE 10 2007 009 494.0  
 (85)- 2009.08.14  
 (86)- 2008.02.19 PCT/EP2008/001257  
 (87)- 2008.09.04 WO 2008/104306  
 (51)- A 61K 31/437, C 07D 471/04, A 61P 9/10  
 (54)- 4-ARIL-1,4-DIHIDRO-1,6-NAFTIRIDINAMIDAS SUSTITUIDAS Y SU USO  
 (57)- La presente solicitud se refiere a nuevas 4-aril-1, 4-dihidro-1,6-naftiridin-3carboxamidas sustituidas, a procedimientos para su preparación, a su uso para el tratamiento y/o la profilaxis de enfermedades, así como a su uso para la preparación de fármacos para el tratamiento y/o la profilaxis de enfermedades, especialmente de enfermedades cardiovasculares.

- (71)- (73)- BAYER INTELLECTUAL PROPERTY GMBH, con domicilio legal en Alfred-Nobel-Str. 10, 40789 Monheim am Reim, DE  
 (72)- Bäracker, Lars, DE; Kolkhof, Peter, DE; Schlemmer, Karl-Heinz, DE; Grosser, Rolf, DE; Nitsche, Adam, DE; Klein, Martina, DE; Münter, Klaus, DE; Albrecht, Barbara, DE y Hartmann, Elke, DE  
 (74)- Ruiz Sotolongo, María Lourdes, CU

- (11)- 23875  
 (12)- Certificado de Patente de Invención  
 (13)- B1  
 (21)- 2009-0109  
 (22)- 2007.12.20



**Concedidas. Patentes de Invención**

- (71)- (73)- BAYER INTELLECTUAL PROPERTY GMBH, con domicilio legal en Alfred-Nobel-Str. 10, 40789 Monheim am Reim, DE  
(72)- Bellinghausen, Rainer, DE; Rudhardt, Daniel, DE; Ridder, Frank, DE; Steinbeck, Martin, DE; Zank, Jesko, DE; Weiss, Martin, DE; Behrend, Olaf, DE y Van Stiphout, Udo, DE  
(74)- Ruiz Sotolongo, María Lourdes, CU
- 

- (11)- 23878  
(12)- Certificado de Patente de Invención  
(13)- B1  
(21)- 2011-0013  
(22)- 2009.07.15  
(30)- 2008.07.17 EP 08160671.7 y 2009.05.15 EP 09160326.6  
(85)- 2011.01.17  
(86)- 2009.07.15 PCT/EP2009/059030  
(87)- 2010.01.21 WO2010/007082  
(51)- A 61K 39/395, A 61P 19/02, 37/06, C 07K 16/28  
(54)- ANTICUERPOS ANTI-BAFFR  
(57)- Anticuerpos que se enlazan específicamente al receptor de BAFF (BAFFR). De una manera más específica, anticuerpos que son antagonistas del BAFFR, con actividad consumidora de células-B in vivo, y composiciones y métodos de uso para estos anticuerpos con el fin de tratar los trastornos patológicos que puedan ser tratados mediante la aniquilación o el consumo de las células-B, tales como lupus eritematoso sistémico o artritis reumatoide, u otras enfermedades autoinmunes o linfomas, leucemias y mielomas.
- (71)- (73)- NOVARTIS AG, con domicilio legal en Lichtstrasse 35, CH-4056 Basel, CH  
(72)- Heusser, Christoph, CH; Neugebauer, Julia, DE; Schaadt, Eveline, DE; Urlinger, Stefanie, DE y Woisetschlaeger, Maximilian, AT  
(74)- Ruiz Sotolongo, María Lourdes, CU
- 

- (11)- 23879  
(12)- Certificado de Patente de Invención  
(13)- B1  
(21)- 2009-0172  
(22)- 2009.10.09  
(51)- A 61K 31/551, A 61P 25/08, C 07D 491/04  
(54)- SISTEMAS TRICÍCLICOS Y TETRACÍCLICOS CON ACTIVIDAD SOBRE EL SISTEMA NERVIOSO CENTRAL Y VASCULAR  
(57)- La presente invención se relaciona con la química, la farmacéutica y en particular con la obtención de nuevas entidades moleculares, derivados tricíclicos y tetracíclicos del tipo benzodiazepinas, piridodiazepinas y pirimidodiazepinas fusionadas a derivados de 1,4-dihidropiridinas, con acción sobre el sistema nervioso central y vascular.  
A partir de derivados que contienen un anillo de dihidropiridina, mediante reacciones con compuestos del tipo orto-fenilendiaminas, orto-diaminopiridinas y orto-diaminopirimidinas, así como posteriores transformaciones a algunos de ellos, se obtienen derivados tricíclicos y tetracíclicos de fórmula general I-XII que contienen un núcleo de diazepina o diazepinona fusionadas a un núcleo de 1,4-dihidropiridina, donde el ciclo A, es un anillo de benceno, piridina o pirimidina sustituido o no.  
Estas entidades moleculares presentan acción GABAérgica y moduladora de los canales de calcio, utilizables en el tratamiento de las enfermedades cardiovasculares, cerebrovasculares, neurodegenerativas, neuropsiquiátricas y neurológicas.

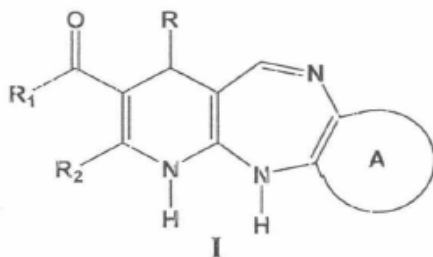

**Concedidas. Patentes de Invención**

- (71)- (73)-** CENTRO DE INVESTIGACIÓN Y DESARROLLO DE MEDICAMENTOS, con domicilio legal en avenida 26, número 1605 entre Boyeros y Puentes Grandes, 10600, Plaza de la Revolución, La Habana, CU y LABORATORIO DE SÍNTESIS ORGÁNICA DE LA FACULTAD DE QUÍMICA DE LA UNIVERSIDAD DE LA HABANA, con domicilio legal en calle Zapata, sin número entre G y Carlitos Aguirre, Vedado, Plaza, 10400, La Habana, CU
- (72)-** Verdecia Reyes, Yamila, CU; Ochoa Rodríguez, Estael, CU; Ruiz Reyes, Alberto, CU; Núñez Figueredo, Yanier, CU; Carrillo Domínguez, Carmen, CU; Tacoronte Morales, Juan Enrique, CU; Alba Gutiérrez, Livan Lázaro, CU y Pardo Andreu, Gilberto Lázaro, CU
- (74)-** Barzaga Fernández, Pedro Gilberto, CU
- 

- (11)-** 23880
- (12)-** Certificado de Patente de Invención
- (13)-** B1
- (21)-** 2011-0031
- (22)-** 2009.08.04
- (30)-** 2008.08.04 US 61/085,980
- (85)-** 2011.02.04
- (86)-** 2009.08.04 PCT/US2009/052702
- (87)-** 2010.02.11 WO 2010/017196
- (51)-** C 07K 16/36, C 12P 21/08
- (54)-** ANTICUERPOS MONOCLONALES CONTRA EL INHIBIDOR DE LA VÍA DEL FACTOR TISULAR (TFPI)
- (57)-** Se proporcionan anticuerpos monoclonales aislados que se unen al inhibidor de la vía del factor tisular (TFPI) humano y las moléculas de ácido nucleico aisladas que los codifican. También se proporcionan composiciones farmacéuticas que comprenden los anticuerpos monoclonales anti-TFPI y procedimientos para tratar deficiencias o defectos de la coagulación mediante administración de los anticuerpos. También se proporcionan procedimientos para producir los anticuerpos.
- (71)- (73)-** BAYER HEALTHCARE LLC, con domicilio legal en 555 White Plains Road, Tarrytown, New York 10591, US
- (72)-** Wang, Zhuozhi, US; Murphy, John E., US; Pan, Junliang, US; Jiang, Haiyan, US y Liu, Bing, US
- (74)-** Ruiz Sotolongo, María Lourdes, CU
- 

- (11)-** 23881
- (12)-** Certificado de Patente de Invención
- (13)-** B1
- (21)-** 2009-0166
- (22)-** 2009.10.02
- (51)-** A 61K 35/00, 35/18
- (54)-** FÓRMULA NUTRICIONAL Y FARMACÉUTICA ELABORADA A PARTIR DE ERITROCITOS EQUINOS Y LA MIEL DE ABEJAS
- (57)-** Fórmula nutricional, natural, oral y orgánica que contiene alto contenido de proteínas, carbohidratos, vitaminas, hierro grupo hemo y minerales; obtenida específicamente a partir de eritrocitos equinos, llevando un proceso tecnológico riguroso y utilizando como vehículo la miel de abejas. Esta formulación posee un mayor índice de hierro que los alimentos usuales y que las composiciones que contienen hierro hemo procedente de sangre animal. Por tanto, contiene altos contenidos de polipéptidos, péptidos, aminoácidos, oligoelementos y micronutrientes. Dichos elementos le otorgan propiedades únicas para los fines que se indican y que se estudiaron, como es el caso de la afectación nutricional y la anemia por déficit de hierro. Esto trae como consecuencia que la ingestión de cantidades mínimas posea una alta eficiencia fisiológica eritropoyética en corto, mediano y largo plazo. Las personas sanas y las enfermas con anemias ferropénicas mejoran su calidad de vida debido al alto valor nutricional y terapéutico que aporta este producto.

Concedidas. Patentes de Invención

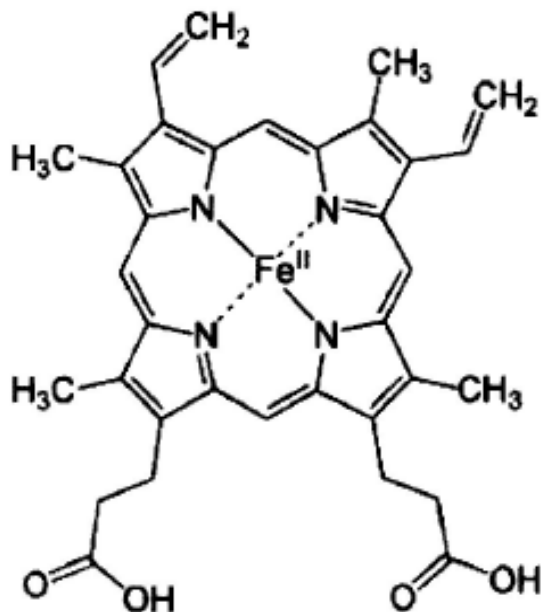

- (71)- (73)- GRUPO EMPRESARIAL LABIOFAM, con domicilio legal en avenida Independencia kilómetro 16 1/2, Santiago de las Vegas, Boyeros, La Habana, CU  
(72)- García Cáceres, César, CU y Álvarez Camero, Irene de las Mercedes, CU  
(74)- Valdés Maqueira, Yamina, CU

- (11)- 23882  
(12)- Certificado de Patente de Invención  
(13)- B1  
(21)- 2010-0212  
(22)- 2010.10.28  
(51)- B 06B 1/00  
(54)- SISTEMA PARA TRANSMITIR VIBRACIONES CON POSIBILIDAD DE REGULAR LOCALIZACIÓN, MAGNITUD Y DIRECCIONES PRINCIPALES DE LAS OSCILACIONES  
(57)- Invención que se relaciona con el vibrado de medios como fluidos, mezclas viscosas, cúmulos de granos u otros cuerpos; teniendo como objetivo la posibilidad de regular localización, amplitud y dirección de las componentes principales de oscilación mecánica transmitida; que cuenta con una estructura fija y otra vibrante, a la que se vinculan cuerpos transmisores (parcialmente en contacto con dicho medio) vibradores centrífugos, apoyos elásticos y contrapesos no giratorios; todos solidarios a la estructura mediante uniones dotadas de mecanismos que permiten medir, modificar y asegurar su posición en el espacio; de modo que al cambiar los puntos de fijación de dichos vibradores, contrapesos y/o apoyos elásticos, son provocados cambios en la localización, amplitud y direcciones principales de las oscilaciones del sistema, que por lo tanto son reguladas.



Figura 1



**Figura 1**

- (71)- (73)-** INSTITUTO SUPERIOR POLITÉCNICO «JOSÉ ANTONIO ECHEVERRÍA», con domicilio legal en calle 114, No. 11901, entre Ciclo Vía y Rotonda, Marianao, La Habana, CU  
**(72)-** Marrero Osorio, Sergio Alfredo, CU  
**(74)-** Cruz Lemus, Gil, CU

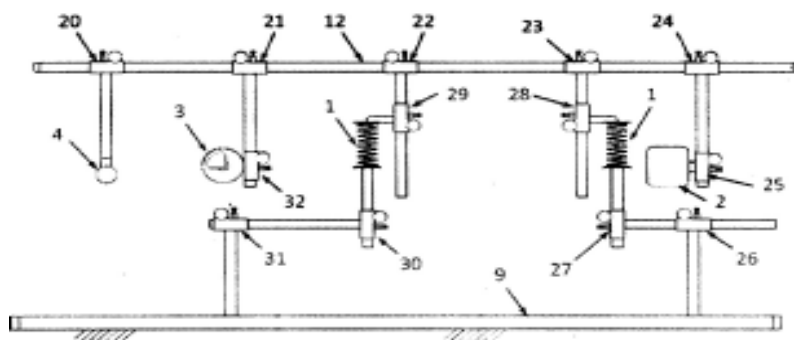
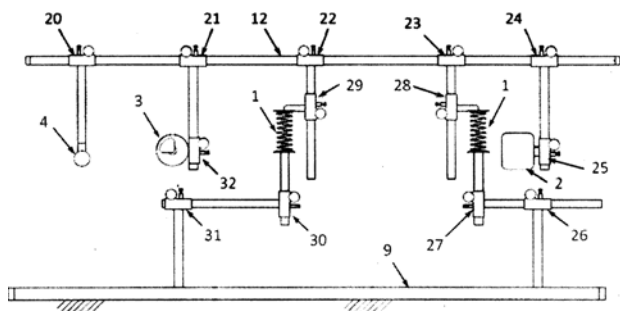
- (11)-** 23883  
**(12)-** Certificado de Patente de Invención  
**(13)-** B1  
**(21)-** 2010-0238  
**(22)-** 2009.06.08  
**(30)-** 2008.06.06 US 61/059,485  
**(85)-** 2010.12.06  
**(86)-** 2009.06.08 PCT/SE2009/050682  
**(87)-** 2009.12.10 WO 2009/148403  
**(51)-** A 61K 31/422, A 61P 25/00, C 07D 209/46, 413/10  
**(54)-** DERIVADOS DE ISOXAZOL Y SU USO COMO POTENCIADORES DE LOS RECEPTORES METABOTRÓPICOS DE GLUTAMATO  
**(57)-** Compuesto de acuerdo con la Fórmula I: donde R1, R2, R3 y R4 son como los definidos en la descripción, sales farmacéuticamente aceptables, métodos de fabricación, las composiciones farmacéuticas que los contienen y métodos para usarlos.

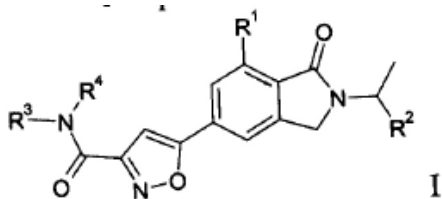

- (71)- (73)-** ASTRAZENECA AB, con domicilio legal en S-151 85 Södertälje, SE  
**(72)-** Cacciola, Joseph, US; Empfield, James, US; Folmer, James, US; Hunter, Angela M., US y Throner, Scott, US  
**(74)-** Ruiz Sotolongo, María Lourdes, CU

- (11)-** 23884  
**(12)-** Certificado de Patente de Invención  
**(13)-** B1  
**(21)-** 2010-0252  
**(22)-** 2009.06.18  
**(30)-** 2008.06.20 US 61/074,417  
**(85)-** 2010.12.20  
**(86)-** 2009.06.18 PCT/SE2009/050763  
**(87)-** 2009.12.23 WO 2009/154563

**Concedidas. Patentes de Invención**

- (51)- A 61P 25/18, 25/24  
(54)- DERIVADOS DE DIBENZOTIAZEPINA  
(57)- Los compuestos de la siguiente fórmula: o una sal farmacéuticamente aceptable de este. Dicho compuesto es útil para el tratamiento del trastorno bipolar, trastorno de ansiedad, trastorno del estado de ánimo o la esquizofrenia, u otro trastorno psicótico.

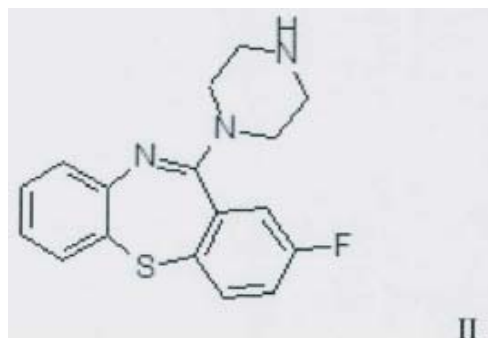

- (71)- (73)- ASTRAZENECA AB, con domicilio legal en S-151 85 Södertälje, SE  
(72)- Brown, Dean, US; Damewood, James R, US; Edwards, Phil, US; Hulsizer, James, US; Muir, James Campbell, GB; Pearson JR, M. Edward, US; Shenvi, Ashokkumar Bhikkappa, US; Wesolowski, Steven, US; Widzowski, Dan, US y Wood, Michael, US  
(74)- Ruiz Sotolongo, María Lourdes, CU

- (11)- 23885  
(12)- Certificado de Patente de Invención  
(13)- B1  
(21)- 2010-0008  
(22)- 2008.07.11  
(30)- 2007.07.12 EP 07075600.2  
(85)- 2010.01.12  
(86)- 2008.07.11 PCT/EP2008/059115  
(87)- 2009.01.15 WO 2009/007454

- (51)- C 07J 1/00  
(54)- ESTRATRIENOS 8-BETA SUSTITUIDOS COMO ESTRÓGENOS DE ACCIÓN SELECTIVA  
(57)- Derivados de estra-1,3,5(10)-trieno 8beta-sustituidos de fórmula general I su uso como ingredientes farmacéuticos activos que tienen una mayor afinidad in vitro por preparaciones de receptores de estrógeno de próstata de rata que por preparaciones de receptores de estrógeno de útero de rata, y que presentan una acción preferencial in vivo en el ovario en comparación con el útero, con su producción, su uso terapéutico, y con formas de administración que contienen los nuevos compuestos.

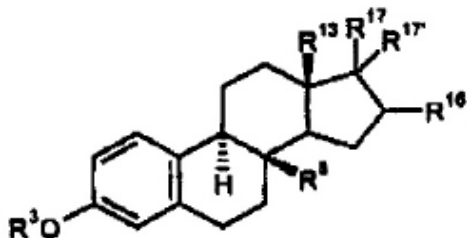

- (71)- (73)- BAYER SCHERING PHARMA AKTIENGESELLCHAFT, con domicilio legal en Müllerstrasse 178, 13353 Berlín, DE  
(72)- Peters, Olaf, DE; Braeuer, Nico, DE; Thieme, Ina, DE; Prella, Katja, DE; Muhn, Hans - Peter, DE y Fritzeimer, Karl-Heinrich, DE  
(74)- Ruiz Sotolongo, María Lourdes, CU

**Concedidas. Patentes de Invención**

- (11)- 23886
- (12)- Certificado de Patente de Invención
- (13)- B1
- (21)- 2010-0062
- (22)- 2008.10.09
- (30)- 2007.10.11 US 60/979,192 y 2008.04.25 US 61/047,862
- (85)- 2010.04.09
- (86)- 2008.10.09 PCT/GB2008/050925
- (87)- 2009.04.16 WO 2009/047563
- (51)- A 61K 31/519, A 61P 35/00, C 07D 487/04
- (54)- DERIVADOS DE PIRROLO [2,3-D] PIRIMIDINA COMO INHIBIDORES DE PROTEÍNAS QUINASAS B
- (57)- La presente se refiere a un grupo novedoso de compuestos de fórmula (I) o sus sales: en la que Y, Z1, Z2, R1, R4, R5 y n son como se han descrito en la memoria descriptiva, que pueden ser útiles en el tratamiento o prevención de una enfermedad o afección médica mediada por la proteína quinasa B (PKB) tal como cáncer. La invención también se refiere a composiciones farmacéuticas que comprenden dichos compuestos, procedimientos de tratamiento de enfermedades mediadas por PKB usando dichos compuestos y procedimientos para preparar los compuestos de fórmula (I).

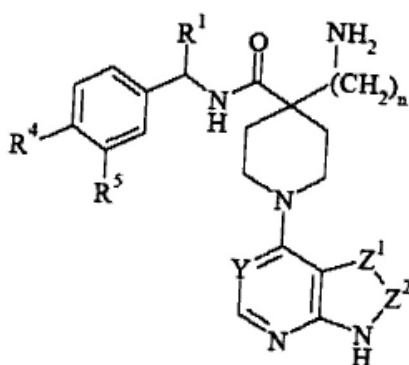

(I)

- (71)- (73)- ASTRAZENECA AB, con domicilio legal en S-151 85 Södertälje, SE
- (72)- Johnson, Paul David, GB; Leach, Andrew, GB; Luke, Richard William Arthur, GB; Matusiak, Zbigniew Stanley, GB y Morris, Jeffrey James, GB
- (74)- Ruiz Sotolongo, María Lourdes, CU

- 
- (11)- 23887
  - (12)- Certificado de Patente de Invención
  - (13)- B1
  - (21)- 2010-0229
  - (22)- 2009.05.21
  - (30)- 2008.05.23 US 61/055,661
  - (85)- 2010.11.23
  - (86)- 2009.05.21 PCT/US2009/044774
  - (87)- 2009.11.26 WO 2009/143313
  - (51)- C 07D 409/00, 498/08, A 61K 31/53, A 61P 35/00
  - (54)- COMPUESTOS TRIAZINA COMO INHIBIDORES MTOR Y QUINASA P13
  - (57)- Compuestos de la Fórmula I

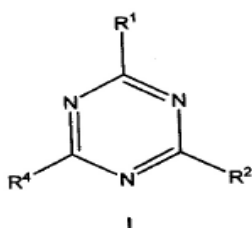

**Concedidas. Patentes de Invención**

en donde: R1 es

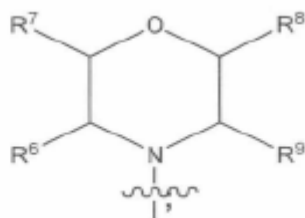

o

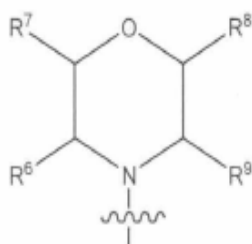

y R2, R4 y R6-9 se definan aquí, y sus sales y ésteres farmacéuticamente aceptables. Estos compuestos inhiben la quinasa PI3 y mTOR, y se pueden utilizar para tratar enfermedades mediadas por quinasa PI3 y mTOR, tal como una variedad de cánceres. Se describen métodos para elaborar y utilizar los compuestos de esta invención. También se describen aquí varias composiciones que contienen los compuestos de esta invención.

- (71)- (73)-** WYETH LLC, con domicilio legal en Five Giralda Farms, Madison, NJ 07940, US  
**(72)-** Venkatesan, Aranapakam Mudumbai, US; Chen, Zecheng, US; Dehnhardt, Christoph Martin, US; Dos Santos, Osvaldo, US; Delos Santos, Efrén Guillermo, US; Zask, Arie, US; Verheijen, Jeroen Cunera, US; Kaplan, Joshua Aaron, US; Richard, David James, US; Ayrál-Kaloustian, Semiramis, US; Mansour, Tarek S., US; Gopalsamy, Ariamala, US; Curran, Kevin Joseph, US y Shi, Mengxiao, US  
**(74)-** Ruiz Sotolongo, María Lourdes, CU

- 
- (11)-** 23888  
**(12)-** Certificado de Patente de Invención  
**(13)-** B1  
**(21)-** 2011-0156  
**(22)-** 2010.02.13  
**(30)-** 2009.03.10 DE 10 2009 011927  
**(85)-** 2011.08.08  
**(86)-** 2010.02.13 PCT/EP2010/000897  
**(87)-** 2010.09.16 WO 2010/102708  
**(51)-** C 10B 31/10  
**(54)-** MÉTODO DE COMPACTACIÓN DE CARBÓN DE UNA MANERA ADECUADA PARA CÁMARAS DE HORNO DE COQUE.  
**(57)-** La invención se refiere a un método para compactación de carbón en una manera adecuada para cámaras de horno de coque, en donde el carbón es en un principio prensado con un dispositivo adecuado presionando en uno o varias tortas de carbón, y las tortas de carbón así obtenidas se dividen con un dispositivo de corte en los compactos, dichos compactos siendo apilados uno sobre otro, de manera que esos compactos se pueden cargar en una cámara de horno de coque para la carbonización del carbón, dichos compactos que permite una carga dosificada con precisión de las cámaras de horno de coque, mientras no incurrir en pérdidas de carbón, y dichos compactos de carbón siendo bien almacenados. La invención se refiere también a una aplicación del método de la invención para la producción de compactos de carbón que sirven para ser cargados en una cámara de horno de coque horizontal.

**Concedidas. Patentes de Invención**

- (71)- (73)- UHDE GMBH, con domicilio legal en Friedrich-Uhde-Strasse 15, 44141 Dortmund, DE  
(72)- Kim, Ronald, DE  
(74)- Ruiz Sotolongo, María Lourdes, CU
- 

- (11)- 23889  
(12)- Certificado de Patente de Invención  
(13)- B1  
(21)- 2010-0099  
(22)- 2008.11.08  
(30)- 2007.11.22 EP 07 076 019.4  
(85)- 2010.05.21  
(86)- 2008.11.08 PCT/EP2008/009440  
(87)- 2009.05.28 WO 2009/065503  
(51)- A 61P 29/00, C 07D 215/38, 405/12  
(54)- 5-[(3,3,3-TRIFLUORO-2-HIDROXI-1-ARILPROPILO)AMINO]-1H-QUINOLIN-2-ONAS, UN PROCESO PARA SU PRODUCCIÓN Y SU USO COMO AGENTES ANTINFLAMATORIOS  
(57)- La presente invención se refiere a compuestos de fórmula I, a procesos para su producción y a su uso como agentes antiinflamatorios.

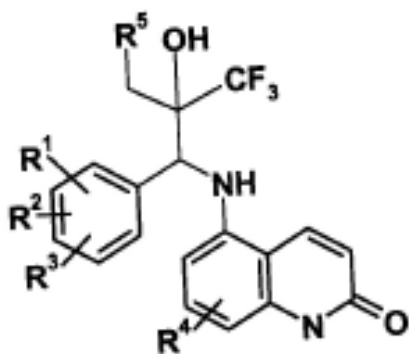

(I)

- (71)- (73)- ASTRAZENECA AB, con domicilio legal en SE-151 85 Södertälje, SE y BAYER PHARMA AKTIENGESELLSCHAFT, con domicilio legal en Müllestrasse 178, 13353, Berlín, DE  
(72)- Berger, Markus, DE; Rehwinkel, Hartmut, DE; Zollner, Thomas, DE; May, Ekkehard, DE; Hassfeld, Jorma, DE y Schäcke, Heike, DE  
(74)- Ruiz Sotolongo, María Lourdes, CU
- 

- (11)- 23890  
(12)- Certificado de Patente de Invención  
(13)- B1  
(21)- 2010-0170  
(22)- 2009.02.18  
(30)- 2008.02.20 US 61/030,137  
(85)- 2010.08.19  
(86)- 2009.02.18 PCT/EP2009/051926  
(87)- 2009.08.27 WO 2009/103739  
(51)- A 61K 31/427, A 61P 3/00, C 07D 417/04, 417/14  
(54)- INHIBIDORES HETEROCÍCLICOS DE ESTEAROIL-COA-DESATURASA  
(57)- La presente invención proporciona derivados heterocíclicos de la fórmula (I) que modulan la actividad de la estearoil-CoA-desaturasa. También se abarcan métodos para utilizar estos derivados con el fin de modular la actividad de la estearoil-CoA-desaturasa, y composiciones farmacéuticas que comprenden tales derivados.

Concedidas. Patentes de Invención

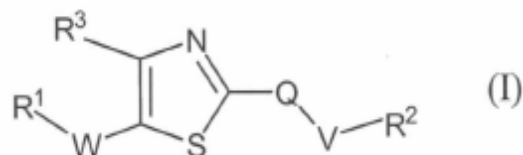

- (71)- (73)- NOVARTIS AG, con domicilio legal en Lichtstrasse 35, CH-4056 Basel, CH y XENON PHARMACEUTICALS INC., con domicilio legal en 3650 Gilmore Way, Burnaby, British Columbia V5G 4W8, CA
- (72)- Chowdhury, Sultan, CA; Dales, Natalie, US; Fonarev, Julia, CA; Fu, Jianmin, CA; Hou, Duanjie, CA; Jia, Qi, CA; Kodumuru, Vishnumurthy, CA; Pokrovskaja, Natalia, CA; Sun, Shaoyi, CA y Zhang, Zaihui, CA
- (74)- Ruiz Sotolongo, María Lourdes, CU

- (11)- 23891  
(12)- Certificado de Patente de Invención  
(13)- B1  
(21)- 2009-0089  
(22)- 2006.11.28  
(85)- 2009.05.25  
(86)- 2006.11.28 PCT/IT2006/000825  
(87)- 2008.06.05 WO2008/065684 A1

(51)- F 03B 13/20

(54)- CONVERTIDOR DE ENERGÍA DE LAS OLAS COMPLETAMENTE SUMERGIDO

(57)- Un aparato convertidor de energía de las olas que comprende al menos dos miembros (1, 2) mutuamente conectados por medios conectores (4), móviles para permitir el desplazamiento mutuo de los miembros (1, 2) en respuesta a las olas en el agua donde el aparato esta ubicado, el aparato además comprende medios de conversión de energía (6) para convertir el movimiento de los medios conectores (4) en energía eléctrica, y medios para almacenar y/o transportar a algún otro lugar la energía producida, caracterizándose el aparato porque los miembros (1, 2) son miembros no flotantes completamente sumergidos con 10 que el aparato, de manera integral, tiene una flotabilidad neutra, se proveen medios para mantener la posición de cada uno de dichos miembros sumergidos esencialmente en reposo con respecto al agua circundante con la cual están en contacto directo, de modo que los miembros (1, 2) se moverán bajo la acción de las olas esencialmente del mismo modo que una partícula de agua sin perturbar colocada en la misma región, estando los al menos dos miembros sumergidos (1, 2) mutuamente espaciados por los medios conectores (4) a los efectos de asumir posiciones respectivas afectadas de manera diferente por el movimiento del agua inducido por las olas.

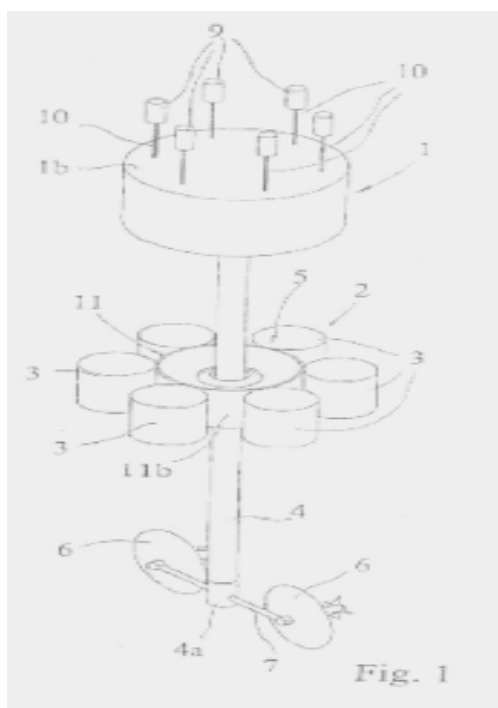

**Año CXI**

**Boletín Oficial N°299**

**Concedidas. Patentes de Invención**

- (71)- (73)-** 40SOUTH ENERGY LIMITED, con domicilio legal en 16 Hanover Square W1S1HT London, GB  
**(72)-** Grassi, Michele, IT  
**(74)-** Portillo de Juan, Ingrid Del, CU
- 

- (11)-** 23892  
**(12)-** Certificado de Patente de Invención  
**(13)-** B1  
**(21)-** 2007-0274  
**(22)-** 2007.12.07  
**(51)-** A 61K 9/14, 9/50, 9/51  
**(54)-** COMPOSICIÓN FARMACÉUTICA MICROENCAPSULADA DE CICLOSPORINA A  
**(57)-** Composición farmacéutica de ciclosporina A microencapsulada mediante secado por aspersion, modificando su solubilidad en agua y en fluido gastrointestinal con ayuda de un tensoactivo hidrofílico y uso de una mezcla de polímeros como Dextrana y polietilenglicol 4000 para aumentar su estabilidad en agua contribuyendo a mantenerla estable en agua por más de 24 horas, lo que coadyuva a mejorar la absorción de la misma.
- (71)- (73)-** CENTRO DE INVESTIGACIÓN Y DESARROLLO DE MEDICAMENTOS (CIDEM), con domicilio legal en avenida 26, número 1605, entre Boyeros y Puentes Grandes, Nuevo Vedado, 10400, Plaza de La Revolución, La Habana, CU  
**(72)-** López Hernández, Orestes , CU; Gómez Carril, Martha , CU y Salomón Izquierdo, Susleby , CU  
**(74)-** Barzaga Fernández, Pedro Gilberto, CU
-



# Estados legales Invenciones

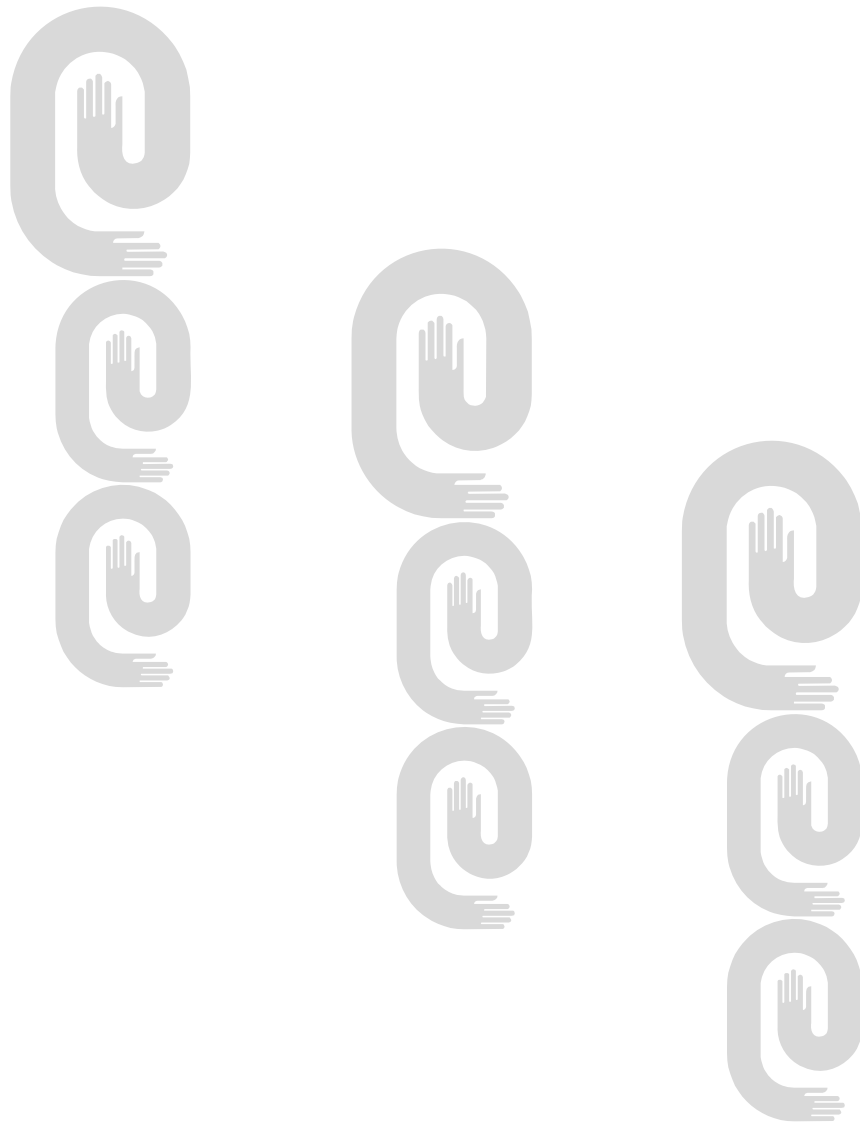

**Año CXI**  
**Boletín Oficial N°299**  
**Índice de estado legal.**  
**Abandonadas**

**(21)**

**(71)**

2008-0257	UNIVERSIDAD DE CAMAGÜEY
2010-0053	PFIZER INC
2010-0083	INSTITUTO FINLAY. CENTRO DE INVESTIGACIÓN-PRODUCCIÓN DE VACUNAS Y SUEROS
2010-0108	NOVARTIS AG
2010-0130	Gaysin, Malik Favzavievich; Zamaleev, Firdaus Usmanovich y Pilugin, Alexandr Nikolaevich
2010-0172	ASTRAZENECA AB
2011-0042	THE WALTER AND ELIZA HALL INSTITUTE OF MEDICAL RESEARCH
2011-0192	EMPRESA DE IMPERMEABILIZANTES. IMPERASFAL
2011-0195	López Rodríguez, Arcadio
2012-0143	INSTITUTO SUPERIOR MINERO-METALÚRGICO DE MOA

**(54)**

CATALIZADOR SÓLIDO PARA LA SÍNTESIS DE ACETONAS Y PROCEDIMIENTO PARA OBTENERLO
5,7-DIAMINOPIRAZOLO 4,3-DIPYRIMIDINAS CON ACTIVIDAD INHIBIDORA DE PDE-5
TOLEROGENOS ADYUVADOS COMO VACUNA DE MALARIA
BISFOSFONATOS DE ALQUILO DE 2 A 5 ÁTOMOS DE CARBONO-IMIDAZOL
TUBERÍA DE BOMBEO CON RECUBRIMIENTO INTERIOR QUE EVITA LA ACUMULACIÓN DE DEPÓSITOS Y MÉTODO DE APLICACIÓN
DERIVADOS HETEROCÍCLICOS DE UREA Y MÉTODOS DE USO DE LOS MISMOS-211
MOLÉCULA INMUNOGÉNICA QUE COMPRENDE UN LIGANDO DE INVASIÓN DIRIGIDO A UN RECEPTOR RESISTENTE A PROTEASAS
ADITIVO SUPERFLUIDIFICANTE PARA HORMIGÓN PREMEZCLADO
PROCEDIMIENTO PARA CUANTIFICAR LAS ENTREGAS DE AGUA DE LOS HIDROMEKANISMOS DE EMBALSES Y CANALES EN CONDICIONES ABIERTAS
PROCEDIMIENTO PARA INCREMENTAR LA RESISTENCIA FÍSICO METALÚRGICA Y MECÁNICA DEL ACERO AISI 1045 DEFORMADO EN FRÍO POR RODADURA

**Índice de estado legal.**  
**Abandonadas por no pago concesión**

**(21)**

**(71)**

2009-0115	NOVARTIS AG
-----------	-------------

**(54)**

DERIVADOS DE IMIDAZOL COMO INHIBIDORES DE PROTEÍNA DE HUSO DE CINESINA (EG-5)
-------------------------------------------------------------------------------

**Índice de estado legal.**  
**Caducas por falta de pago**  
**(11) (71)**

23105	BAYER SCHERING PHARMA AG	<b>(54)</b> DERIVADOS NOVEDOSOS DEL ÁCIDO AMINOCARBOXÍLICO CON PROPIEDADES FARMACÉUTICAS
23156	WARNER-LAMBERT COMPANY y THE BOARD OF REGENTS FOR THE UNIVERSITY OF OKLAHOMA	ANÁLOGOS GABA PARA PREVENIR Y TRATAR DAÑOS GASTROINTESTINALES
23640	SYNGENTA LIMITED	DERIVADOS DE ISOXAZOLINA Y SU USO COMO HERBICIDAS
23705	Dolo Masnou, Francisco Javier	SISTEMA ECONOMIZADOR DE AGUA PARA INSTALACIONES DOMÉSTICAS Y SIMILARES
23731	THE TRUSTEES OF COLOMBIA UNIVERSITY IN THE CITY OF NEW YORK y TRANS TECH PHARMA, INC	PROTEÍNAS DE FUSIÓN RAGE Y MÉTODOS DE USO

**Modificación de derechos**  
**Nuevo Titular**

<b>(21)</b> 2012-0051	<b>(71)</b> BAYER INTELLECTUAL PROPERTY GMBH	<b>(54)</b> DERIVADOS DE 3,5-DICIANO-4-(1H-INDAZOL-5-IL)-2,6-DIMETIL-1,4-DIHIROPYRIDINA FLUORO-SUSTITUIDOS Y PROCEDIMIENTOS DE USO DE LOS MISMOS
2011-0215	BAYER INTELLECTUAL PROPERTY GMBH	PIPERIDINAS SUSTITUIDAS
2011-0214	BAYER INTELLECTUAL PROPERTY GMBH	PIPERIDINAS SUSTITUIDAS
2011-0200	BAYER INTELLECTUAL PROPERTY GMBH	INMUNOCONJUGADOS DE ANTIMESOTELINA
2011-0174	BAYER INTELLECTUAL PROPERTY GMBH	2-ACETAMIDO-5-ARIL-1,2,4-TRIAZOLONAS SUSTITUIDAS Y SU USO
2011-0153	BAYER INTELLECTUAL PROPERTY GMBH	DICIANOPIRIDINAS ALQUILAMINO-SUSTITUIDAS Y SUS PROFÁRMACOS DE ÉSTER DE AMINOÁCIDO
2011-0119	BAYER INTELLECTUAL PROPERTY GMBH	DIHIROPYRAZOLONAS SUSTITUIDAS PARA EL TRATAMIENTO DE ENFERMEDADES CARDIOVASCULARES Y HEMATOLÓGICAS
2011-0110	BAYER INTELLECTUAL PROPERTY GMBH	FORMA DE DOSIFICACIÓN FARMACÉUTICA QUE COMPRENDE NIFEDIPINO O NISOLDIPINO Y UN ANTAGONISTA DE ANGIOTENSINA II Y/O UN DIURÉTICO
2011-0102	BAYER INTELLECTUAL PROPERTY GMBH	COMPUESTOS DE ARILO CON SUSTITUYENTES HETEROCÍCLICOS COMO INHIBIDORES HIF
2010-0183	BAYER INTELLECTUAL PROPERTY GMBH	DIHIROPYRAZOLONAS SUSTITUIDAS COMO INHIBIDORES DE HIF-PROPILO-4-HIDROXILASA

2010-0111	BAYER INTELLECTUAL PROPERTY GMBH	4-(4-CIANO-2-TIOARIL)DIHIDROPIRIMIDINONAS Y SU USO PARA EL TRATAMIENTO Y PREVENCIÓN DE ENFERMEDADES PULMONARES Y CARDIOVASCULARES
2010-0098	BAYER INTELLECTUAL PROPERTY GMBH	ANTICUERPOS ANTIMESOTELINA
2009-0216	BAYER INTELLECTUAL PROPERTY GMBH	(OXAZOLIDINON-5-IL-METIL)-2-TIOFEN-CARBOXAMIDAS SUSTITUIDAS Y PROCEDIMIENTO DE OBTENCIÓN
2009-0148	BAYER INTELLECTUAL PROPERTY GMBH	4-ARIL-1,4-DIHIDRO-1,6-NAFTIRIDINAMIDAS SUSTITUIDAS Y SU USO
2009-0066	BAYER INTELLECTUAL PROPERTY GMBH	DIHIDROPIRAZOLONAS SUSTITUIDAS PARA EL TRATAMIENTO DE ENFERMEDADES CARDIOVASCULARES Y HEMATOLÓGICAS
2009-0011	BAYER INTELLECTUAL PROPERTY GMBH	DISPENSADOR DE PASTILLAS
2008-0213	BAYER INTELLECTUAL PROPERTY GMBH	NUEVO PROCEDIMIENTO PARA LA PREPARACIÓN DE UN INTERMEDIARIO ÚTIL EN LA PREPARACIÓN DE IMIDAZOTRIAZINONAS SUSTITUIDAS CON SULFONAMIDA
2008-0124	BAYER INTELLECTUAL PROPERTY GMBH	ENMASCARAMIENTO DEL SABOR DE POLVOS
2008-0122	BAYER INTELLECTUAL PROPERTY GMBH	NUEVOS DERIVADOS DE FUROPYRIMIDINA ACÍCLICOS SUSTITUIDOS Y SU USO
2008-0052	BAYER INTELLECTUAL PROPERTY GMBH	FORMAS DE PRESENTACIÓN FARMACÉUTICA SÓLIDAS DE ADMINISTRACIÓN ORAL CON LIBERACIÓN RÁPIDA DE PRINCIPIO ACTIVO
2007-0204	BAYER INTELLECTUAL PROPERTY GMBH	FORMAS FARMACÉUTICAS CON PROPIEDADES FARMACOCINÉTICAS MEJORADAS
2007-0150	BAYER INTELLECTUAL PROPERTY GMBH	FORMAS DE DOSIFICACIÓN FARMACÉUTICA SÓLIDAS ADMINISTRABLES POR VÍA ORAL CON LIBERACIÓN MODIFICADA
2006-0145	BAYER INTELLECTUAL PROPERTY GMBH	PROCEDIMIENTO DE PREPARACIÓN
2006-0109	BAYER INTELLECTUAL PROPERTY GMBH	PROCEDIMIENTO PARA LA PRODUCCIÓN DE UNA COMPOSICIÓN FARMACÉUTICA SÓLIDA DE ADMINISTRACIÓN ORAL
2005-0009	BAYER INTELLECTUAL PROPERTY GMBH	MEDICAMENTOS QUE CONTIENEN CLORHIDRATO DE VARDENAFILO TRIHIDRATO
2004-0257	BAYER INTELLECTUAL PROPERTY GMBH	PIRAZOLPIRIDINAS SUSTITUIDAS CON CARBAMATO
2004-0221	BAYER INTELLECTUAL PROPERTY GMBH	OXAZOLIDINONAS SUSTITUIDAS Y SU USO EN EL CAMPO DE LA COAGULACIÓN SANGUÍNEA
2004-0130	BAYER INTELLECTUAL PROPERTY GMBH	2TIO-3,5DICIANO-4-FENIL-6-AMINOPIRIDINAS SUSTITUIDAS Y SU USO
2003-0128	BAYER INTELLECTUAL PROPERTY GMBH	PROCEDIMIENTO PARA LA PREPARACIÓN DE IMIDAZOTRIAZINONAS SUSTITUIDAS CON SULFONAMIDA
2002-0333	BAYER INTELLECTUAL PROPERTY GMBH	PREPARADOS DE LIBERACIÓN RETARDADA DE ANTIBIÓTICOS DE QUINOLONA Y PROCEDIMIENTO PARA SU PREPARACIÓN

<b>(21)</b>	<b>(71)</b>	<b>(54)</b>
2002-0114	BAYER INTELLECTUAL PROPERTY GMBH	OXAZOLIDINONAS SUSTITUIDAS Y SU USO EN EL CAMPO DE LA COAGULACIÓN SANGUÍNEA
2002-0028	BAYER INTELLECTUAL PROPERTY GMBH	FORMULACIÓN DE MOXIFLOXACINO CON SAL COMÚN
2001-0153	CENTRO DE ESTUDIOS APLICADOS AL DESARROLLO NUCLEAR (CEADEN)	PROCEDIMIENTO PARA EL CONTROL DE MATERIA PRIMA, PROCESO Y PRODUCTO FINAL EN LA ELABORACIÓN DEL TEQUILA
2001-0114	BAYER INTELLECTUAL PROPERTY GMBH	PREPARADO FARMACÉUTICO DE MOXIFLOXACINA
2000-0220	BAYER INTELLECTUAL PROPERTY GMBH	DIHIDROPIRIMIDINAS
2000-0115	BAYER INTELLECTUAL PROPERTY GMBH	PROCEDIMIENTO PARA LA PREPARACIÓN DE ÁCIDOS 8-METOXIQUINOLONCARBOXÍLICOS
2000-0100	BAYER INTELLECTUAL PROPERTY GMBH	IMIDAZOTRIAZINONAS 2-FENIL SUSTITUIDAS COMO INHIBIDORES DE FOSFODIESTERASAS
2000-0065	BAYER INTELLECTUAL PROPERTY GMBH	FORMULACIÓN DE MEDICAMENTO CON LIBERACIÓN CONTROLADA DE SUSTANCIA ACTIVA
1999-0111	BAYER INTELLECTUAL PROPERTY GMBH	(R,S)-1-(4,4-TRIFLURO-1-BUTILSULFONIL) OXY-3- (2-HIDROXIMETILINDANIL-4OXI)-BENCENO Y SU USO EN EL TRATAMIENTO DE ENFERMEDADES NEURODEGENERATIVAS



# Modelos Industriales





# Estados legales

## Modelos Industriales

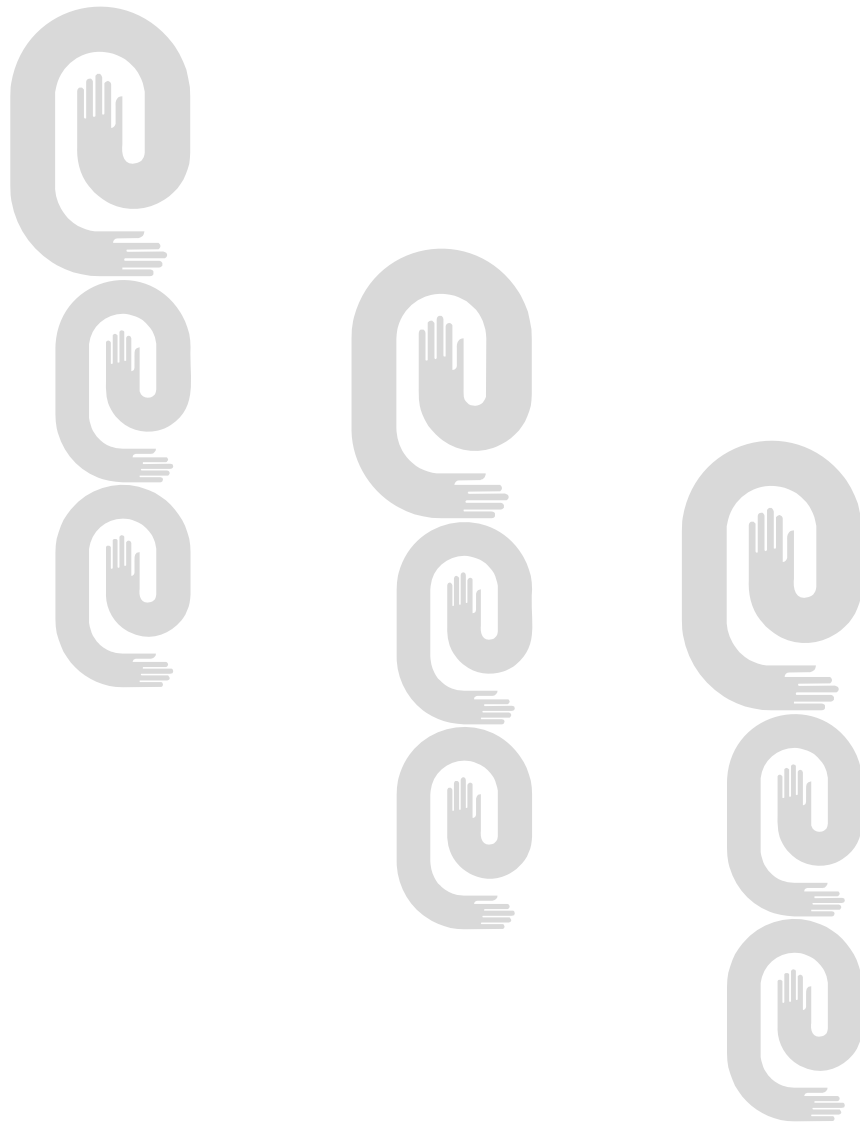

**Año CXI**

**Boletín Oficial N°299**

**Índice de estado legal.**

**Modelos Industriales**

**Abandonadas**

**(21)**

**(71)**

2011-0003 EMPRESA DE MUEBLES LUDEMA

2012-0001 CENTRO DE BIOFÍSICA MÉDICA

2012-0003 García Domínguez, Luis Orlando

**(54)**

MUEBLE PARA HEMODIÁLISIS

ELECTROMIÓGRAFO DIGITAL PORTÁTIL

TABLERO JUEGO DE FÚTBOL DE MESA  
JUEGO DE NUEVA VIDA

**Índice de estado legal.**

**Caducas por falta de pago**

**(11)**

**(71)**

2229 Hernández Pérez, Ciro Antonio y Hernández  
González, Rainier

**(54)**

PENDIENTES

**Índice de estado legal.**

**Nuevo titular**

**(21)**

**(71)**

2009-0011 BAYER INTELLECTUAL PROPERTY GMBH

**(54)**

DISPENSADOR DE PASTILLAS



# ÍNDICES INFORMATIVOS



**Año CXI****Boletín Oficial N°299****Índice de las Marcas por clasificación internacional de productos y servicios**

<b>Clases</b>	<b>Denominación</b>	<b>No_Solic</b>	<b>Titular</b>
9, 25 y 41	ETMEMM PRODUCTIONS y diseño	2013-0084	ETMEMM PRODUCTIONS, S.R.L.
9, 16, 25, 35 y 41	MISIÓN CALLE y diseño	2013-0080	GONZÁLEZ RODRÍGUEZ, GUSTAVO
9 y 36	MONETICO	2013-0089	9272-4848 QUÉBEC INC.
9 y 25	CENTAURO	2013-0049	EMPRESA DE CALZADO ONELL CAÑETE VÁZQUEZ
9	ANDROID	2013-0054	GOOGLE INC.
9	PACAREU/MPA y diseño	2012-0616	PÉREZ PACARÉU, MARISELA LUISA
5, 30, 32 y 33	Figurativa	2012-0730	HUNG TO CHAN
5, 30, 32 y 33	Figurativa	2012-0731	HUNG TO CHAN
5, 30, 32 y 33	WONG LO KAT	2012-0732	HUNG TO CHAN
5, 30, 32 y 33	WANG LAO JI	2012-0733	HUNG TO CHAN
5 y 29	PHARMATON PROTECT	2013-0056	PHARMATON S.A.
5 y 29	PHARMATON MATRUELLE	2013-0057	PHARMATON S.A.
5	PREVENGHO y diseño	2013-0066	INSTITUTO FINLAY. CENTRO DE INVESTIGACIÓN-PRODUCCIÓN DE SUEROS Y VACUNAS
5	BISOLSEK	2013-0052	BOEHRINGER INGELHEIM INTERNATIONAL GMBH
5	LAFEDAR	2013-0072	LAFEDAR SOCIEDAD ANÓNIMA LABORATORIOS FEDERALES ARGENTINOS SOCIEDAD ANÓNIMA
5	TAXOTERE	2013-0094	AVENTIS PHARMA S.A.
43	EL CHIQUIRRIN CH BAR RESTAURANTE SIGLO XVI y diseño	2013-0038	GALINDO CORRALES, MIGUEL
43	LA FAMILIA y diseño	2013-0060	FERNANDEZ TORNÉS, GERARDO DE LAS MERCEDES
43	JUANKY´S y diseño	2013-0050	BLAIN NOSTE, JUAN CARLOS
43	H10 PRIVILEGE EXCLUSIVE ROOMS AND SERVICES	2013-0058	CORPORACIÓN H10 HOTELS, S.L.
43	BELLA CIAO y diseño	2013-0063	HERNÁNDEZ FERNÁNDEZ, JOSE ARMANDO
42	EL FIGUERO y diseño	2013-0014	FIGUEROA JIMÉNEZ, IVÁN ARQUÍMEDES
41	TRADICIONALES DE AYER, HOY, MAÑANA Y SIEMPRE	2013-0061	FLEITES GONZÁLEZ, GUSTAVO DANIEL
41	VOLARENCUBA	2013-0059	CALÁS LOZANO, ERICH DAVID
40 y 42	A3+ y diseño	2013-0103	FRANCO SOLER, ROBERTO
39 y 43	CORALTRAVEL y diseño	2012-0728	ODEON TURIZM ISLETMECILIGI A. S.
36	WU	2013-0055	WESTERN UNION HOLDINGS, INC.

<b>Clases</b>	<b>Denominación</b>	<b>No_Solic</b>	<b>Titular</b>
35, 41 y 43	UNA NOCHE CUBANA EN LOS 50- A CUBAN NIGHT IN THE 50´S. LOS ÉXITOS MUSICALES DE LOS 50. LAS ESTRELLAS MUSICALES DE LOS 50. TRADICIONALES DE LOS 50, TRADITIONALS OF THE 50´S, 50 y diseño	2013-0037	RODRÍGUEZ ALPIZAR, JOSE ROBERTO
35, 41 y 42	OMNI-ZONA FRANCA y diseño	2013-0087	PACHECO DEL MONTE, AMAURY
35, 40 y 42	INDICE DISEÑO y diseño	2013-0091	BARRERA ESPINOSA, JORGE
35, 40 y 42	HARRY IMPRESIONES y diseño	2013-0092	RODRÍGUEZ GUTIÉRREZ, CARMEN
35, 36, 39, 41 y 43	CUBAN ADVISORY y diseño	2013-0036	GUTIÉRREZ SOSA, ARMANDO EDUARDO
35 y 41	AVISTAMIENTOS y diseño	2013-0085	BUSTO SUÁREZ, JOSÉ ALBERTO
35 y 41	TEAM CUBAN DE LA RUMBA y diseño	2013-0070	VELAZCO URDELÍZ, GERMÁN FERMÍN; AMORES SILVEIRA, GULLERMO
35	GALERÍAS CALAFELL DESDE 2013	2013-0073	AGUILAR RAMOS, LEYDA ROSA
34	VEGUEROS y diseño	2013-0083	CORPORACIÓN HABANOS S.A.
33	CASANRREY y diseño	2013-0086	REY LABZOVSKI, NORMAN
32	BONTEA	2013-0065	QUALA, INC.
32	FRESKITO y diseño	2013-0095	EMPRESA DE BEBIDAS Y REFRESCOS MAYABEQUE
32	TROPICALYÁ	2013-0077	QUALA, INC.
32	FRESACEREZAYÁ	2013-0078	QUALA, INC.
31, 41 y 43	NATURARTE y diseño	2013-0039	MORENO GUTIÉRREZ, IDANIA
31	SEMBRE y diseño	2012-0755	EMPRESA AGROPECUARIA «VLADIMIR ILICH LENIN)
31	OPTIDIGEST	2013-0040	SOCIETE DES PRODUITS NESTLE S.A.
31	OPTIDENTAL	2013-0041	SOCIETE DES PRODUITS NESTLE S.A.
31	OPTIDERMA	2013-0042	SOCIETE DES PRODUITS NESTLE S.A.
31	OPTIAGE	2013-0044	SOCIETE DES PRODUITS NESTLE S.A.
31	OPTIPREBIO	2013-0045	SOCIETE DES PRODUITS NESTLE S.A.
31	OPTIENRICH	2013-0046	SOCIETE DES PRODUITS NESTLE S.A.
31	OPTIFORTIS	2013-0047	SOCIETE DES PRODUITS NESTLE S.A.
31	OPTIPLUS	2013-0048	SOCIETE DES PRODUITS NESTLE S.A.
30, 35 y 43	MANÁ y diseño	2013-0100	NÚÑEZ MACÍAS, SILVIA BARBARA; HERNÁNDEZ ISLA, NEIL

**Año CXI**  
**Boletín Oficial N°299**

<b>Clases</b>	<b>Denominación</b>	<b>No_Solic</b>	<b>Titular</b>
30	BONTEA	2013-0064	QUALA, INC.
3	LIPIDOL	2013-0093	GENEVA LABORATORIES LIMITED
3	FRES-K y diseño	2013-0062	EMPRESA SUCHEL REGALO
29, 35 y 43	ROMERO y diseño	2013-0071	NOVÁS VILLA, LIZZIE KENIA
29 y 35	MARIETTA y diseño	2013-0102	ARRENDAMIENTOS DE QUERÉTARO S.A. DE C.V.
18, 24 y 25	DEMECIO y diseño	2013-0051	CASTRO JORDAN, CRUZ MARÍA
16, 18, 21, 25, 34, 39 y 43	PIZZANELA y diseño	2013-0079	PÉREZ BENITEZ, MARIANELA
12	TOYO	2013-0053	TOYO TIRE & RUBBER CO., LTD.

**Índice de las Marcas por denominación**

<b>Denominación</b>	<b>No_Solic</b>	<b>Titular</b>	<b>Clases</b>
WU	2013-0055	WESTERN UNION HOLDINGS, INC.	36
WONG LO KAT	2012-0732	HUNG TO CHAN	5, 30, 32 y 33
WANG LAO JI	2012-0733	HUNG TO CHAN	5, 30, 32 y 33
VOLARENCUBA	2013-0059	CALÁS LOZANO, ERICH DAVID	41
VEGUEROS y diseño	2013-0083	CORPORACIÓN HABANOS S.A.	34
UNA NOCHE CUBANA EN LOS 50- A CUBAN NIGHT IN THE 50´S. LOS ÉXITOS MUSICALES DE LOS 50. LAS ESTRELLAS MUSICALES DE LOS 50. TRADICIONALES DE LOS 50, TRADITIONALS OF THE 50´S, 50 y diseño	2013-0037	RODRÍGUEZ ALPIZAR, JOSÉ ROBERTO	35, 41 y 43
TROPICALYÁ	2013-0077	QUALA, INC.	32
TRADICIONALES DE AYER, HOY, MAÑANA Y SIEMPRE	2013-0061	FLEITES GONZÁLEZ, GUSTAVO DANIEL	41
TOYO	2013-0053	TOYO TIRE & RUBBER CO., LTD.	12
TEAM CUBAN DE LA RUMBA y diseño	2013-0070	VELAZCO URDELÍZ, GERMÁN FERMÍN; AMORES SILVEIRA, GULLERMO	35 y 41
TAXOTERE	2013-0094	AVENTIS PHARMA S.A.	5
SEMBRE y diseño	2012-0755	EMPRESA AGROPECUARIA «VLADIMIR ILICH LENIN)	31
ROMERO y diseño	2013-0071	NOVÁS VILLA, LIZZIE KENIA	29, 35 y 43
PREVENGHO y diseño	2013-0066	INSTITUTO FINLAY. CENTRO DE INVESTIGACIÓN-PRODUCCIÓN DE SUEROS Y VACUNAS	5
PIZZANELA y diseño	2013-0079	PÉREZ BENÍTEZ, MARIANELA	16, 18, 21, 25, 34, 39 y 43

<b>Denominación</b>	<b>No_Solic</b>	<b>Titular</b>	<b>Clases</b>
PHARMATON PROTECT	2013-0056	PHARMATON S.A.	5 y 29
PHARMATON MATRUELLE	2013-0057	PHARMATON S.A.	5 y 29
PACAREU/MPA y diseño	2012-0616	PÉREZ PACARÉU, MARISELA LUISA	9
OPTIPREBIO	2013-0045	SOCIETE DES PRODUITS NESTLE S.A.	31
OPTIPLUS	2013-0048	SOCIETE DES PRODUITS NESTLE S.A.	31
OPTIFORTIS	2013-0047	SOCIETE DES PRODUITS NESTLE S.A.	31
OPTIENRICH	2013-0046	SOCIETE DES PRODUITS NESTLE S.A.	31
OPTIDIGEST	2013-0040	SOCIETE DES PRODUITS NESTLE S.A.	31
OPTIDERMA	2013-0042	SOCIETE DES PRODUITS NESTLE S.A.	31
OPTIDENTAL	2013-0041	SOCIETE DES PRODUITS NESTLE S.A.	31
OPTIAGE	2013-0044	SOCIETE DES PRODUITS NESTLE S.A.	31
OMNI-ZONA FRANCA y diseño	2013-0087	PACHECO DEL MONTE, AMAURY	35, 41 y 42
NATURARTE y diseño	2013-0039	MORENO GUTIÉRREZ, IDANIA	31, 41 y 43
MONETICO	2013-0089	9272-4848 QUÉBEC INC.	9 y 36
MISIÓN CALLE y diseño	2013-0080	GONZÁLEZ RODRÍGUEZ, GUSTAVO	9, 16, 25, 35 y 41
MARIETTA y diseño	2013-0102	ARRENDAMIENTOS DE QUERÉTARO S.A. DE C.V.	29 y 35
MANÁ y diseño	2013-0100	NÚÑEZ MACÍAS, SILVIA BÁRBARA; HERNÁNDEZ ISLA, NEIL	30, 35 y 43
LIPIDOL	2013-0093	GENEVA LABORATORIES LIMITED	3
LAFEDAR	2013-0072	LAFEDAR SOCIEDAD ANÓNIMA LABORATORIOS FEDERALES ARGENTINOS SOCIEDAD ANÓNIMA	5
LA FAMILIA y diseño	2013-0060	FERNANDEZ TORNÉS, GERARDO DE LAS MERCEDES	43
JUANKY´S y diseño	2013-0050	BLAIN NOSTE, JUAN CARLOS	43
INDICE DISEÑO y diseño	2013-0091	BARRERA ESPINOSA, JORGE	35, 40 y 42
HARRY IMPRESIONES y diseño	2013-0092	RODRÍGUEZ GUTIÉRREZ, CARMEN	35, 40 y 42
H10 PRIVILEGE EXCLUSIVE ROOMS AND SERVICES	2013-0058	CORPORACIÓN H10 HOTELS, S.L.	43
GALERÍAS CALAFELL DESDE 2013	2013-0073	AGUILAR RAMOS, LEYDA ROSA	35

**Año CXI****Boletín Oficial N°299****Índice de las Marcas por denominación**

<b>Denominación</b>	<b>No_Solic</b>	<b>Titular</b>	<b>Clases</b>
FRESKITO y diseño	2013-0095	EMPRESA DE BEBIDAS Y REFRESCOS MAYABEQUE	32
FRES-K y diseño	2013-0062	EMPRESA SUCHEL REGALO	3
FRESACEREZAYÁ	2013-0078	QUALA, INC.	32
Figurativa	2012-0730	HUNG TO CHAN	5, 30, 32 y 33
Figurativa	2012-0731	HUNG TO CHAN	5, 30, 32 y 33
ETMEMM PRODUCTIONS y diseño	2013-0084	ETMEMM PRODUCTIONS, S.R.L.	9, 25 y 41
EL FIGUERO y diseño	2013-0014	FIGUEROA JIMÉNEZ, IVÁN ARQUÍMEDES	42
EL CHIQUIRRIN CH BAR RESTAURANTE SIGLO XVI y diseño	2013-0038	GALINDO CORRALES, MIGUEL	43
DEMECIO y diseño	2013-0051	CASTRO JORDAN, CRUZ MARÍA	18, 24 y 25
CUBAN ADVISORY y diseño	2013-0036	GUTIÉRREZ SOSA, ARMANDO EDUARDO	35, 36, 39, 41 y 43
CORALTRAVEL y diseño	2012-0728	ODEON TURIZM ISLETMECILIGI A. S.	39 y 43
CENTAURO	2013-0049	EMPRESA DE CALZADO ONELL CAÑETE VÁZQUEZ	9 y 25
CASANRREY y diseño	2013-0086	REY LABZOVSKI, NORMAN	33
BONTEA	2013-0064	QUALA, INC.	30
BONTEA	2013-0065	QUALA, INC.	32
BISOLSEK	2013-0052	BOEHRINGER INGELHEIM INTERNATIONAL GMBH	5
BELLA CIAO y diseño	2013-0063	HERNÁNDEZ FERNÁNDEZ, JOSÉ ARMANDO	43
AVISTAMIENTOS y diseño	2013-0085	BUSTO SUÁREZ, JOSÉ ALBERTO	35 y 41
ANDROID	2013-0054	GOOGLE INC.	9
A3+ y diseño	2013-0103	FRANCO SOLER, ROBERTO	40 y 42

<b>Índice de las Marcas por titular Titular</b>	<b>No. Solic.</b>	<b>Denominación</b>	<b>Clases</b>
WESTERN UNION HOLDINGS, INC.	2013-0055	WU	36
VELAZCO URDELÍZ, GERMÁN FERMÍN; AMORES SILVEIRA, GULLERMO	2013-0070	TEAM CUBAN DE LA RUMBA y diseño	35 y 41
TOYO TIRE & RUBBER CO., LTD.	2013-0053	TOYO	12
SOCIETE DES PRODUITS NESTLE S.A.	2013-0040	OPTIDIGEST	31
SOCIETE DES PRODUITS NESTLE S.A.	2013-0041	OPTIDENTAL	31
SOCIETE DES PRODUITS NESTLE S.A.	2013-0042	OPTIDERMA	31
SOCIETE DES PRODUITS NESTLE S.A.	2013-0044	OPTIAGE	31
SOCIETE DES PRODUITS NESTLE S.A.	2013-0045	OPTIPREBIO	31
SOCIETE DES PRODUITS NESTLE S.A.	2013-0046	OPTIENRICH	31
SOCIETE DES PRODUITS NESTLE S.A.	2013-0047	OPTIFORTIS	31
SOCIETE DES PRODUITS NESTLE S.A.	2013-0048	OPTIPLUS	31
RODRÍGUEZ GUTIÉRREZ, CARMEN	2013-0092	HARRY IMPRESIONES y diseño	35, 40 y 42
RODRIGUEZ ALPIZAR, JOSE ROBERTO	2013-0037	UNA NOCHE CUBANA EN LOS 50- A CUBAN NIGHT IN THE 50´S. LOS ÉXITOS MUSICALES DE LOS 50. LAS ESTRELLAS MUSICALES DE LOS 50. TRADICIONALES DE LOS 50, TRADITIONALS OF THE 50´S, 50 y diseño	35, 41 y 43
REY LABZOVSKI, NORMAN	2013-0086	CASANRREY y diseño	33
QUALA, INC.	2013-0064	BONTEA	30
QUALA, INC.	2013-0065	BONTEA	32
QUALA, INC.	2013-0077	TROPICALYÁ	32
QUALA, INC.	2013-0078	FRESACEREZAYÁ	32
PHARMATON S.A.	2013-0056	PHARMATON PROTECT	5 y 29
PHARMATON S.A.	2013-0057	PHARMATON MATRUELLE	5 y 29
PÉREZ PACARÉU, MARISELA LUISA	2012-0616	PACAREU/MPA y diseño	9
PÉREZ BENITEZ, MARIANELA	2013-0079	PIZZANELA y diseño	16, 18, 21, 25, 34, 39 y 43
PACHECO DEL MONTE, AMAURY	2013-0087	OMNI-ZONA FRANCA y diseño	35, 41 y 42
ODEON TURIZM ISLETMECILIGI A. S.	2012-0728	CORALTRAVEL y diseño	39 y 43

**Año CXI****Boletín Oficial N°299****Índice de las Marcas por titular**

<b>Titular</b>	<b>No. Solic.</b>	<b>Denominación</b>	<b>Clases</b>
NÚÑEZ MACÍAS, SILVIA BARBARA; HERNÁNDEZ ISLA, NEIL	2013-0100	MANÁ y diseño	30, 35 y 43
NOVÁS VILLA, LIZZIE KENIA	2013-0071	ROMERO y diseño	29, 35 y 43
MORENO GUTIÉRREZ, IDANIA	2013-0039	NATURARTE y diseño	31, 41 y 43
LAFEDAR SOCIEDAD ANÓNIMA LABORATORIOS FEDERALES ARGENTINOS SOCIEDAD ANÓNIMA	2013-0072	LAFEDAR	5
INSTITUTO FINLAY. CENTRO DE INVESTIGACIÓN-PRODUCCIÓN DE SUEROS Y VACUNAS	2013-0066	PREVENGHO y diseño	5
HUNG TO CHAN	2012-0730	Figurativa	5, 30, 32 y 33
HUNG TO CHAN	2012-0731	Figurativa	5, 30, 32 y 33
HUNG TO CHAN	2012-0732	WONG LO KAT	5, 30, 32 y 33
HUNG TO CHAN	2012-0733	WANG LAO JI	5, 30, 32 y 33
HERNÁNDEZ FERNÁNDEZ, JOSE ARMANDO	2013-0063	BELLA CIAO y diseño	43
GUTIÉRREZ SOSA, ARMANDO EDUARDO	2013-0036	CUBAN ADVISORY y diseño	35, 36, 39, 41 y 43
GOOGLE INC.	2013-0054	ANDROID	9
GONZÁLEZ RODRÍGUEZ, GUSTAVO	2013-0080	MISIÓN CALLE y diseño	9, 16, 25, 35 y 41
GENEVA LABORATORIES LIMITED	2013-0093	LIPIDOL	3
GALINDO CORRALES, MIGUEL	2013-0038	EL CHIQUIRRIN CH BAR RESTAURANTE SIGLO XVI y diseño	43
FRANCO SOLER, ROBERTO	2013-0103	A3+ y diseño	40 y 42
FLEITES GONZÁLEZ, GUSTAVO DANIEL	2013-0061	TRADICIONALES DE AYER, HOY, MAÑANA Y SIEMPRE	41
FIGUEROA JIMÉNEZ, IVÁN ARQUÍMEDES	2013-0014	EL FIGUERO y diseño	42
FERNANDEZ TORNÉS, GERARDO DE LAS MERCEDES	2013-0060	LA FAMILIA y diseño	43
ETMEMM PRODUCTIONS, S.R.L.	2013-0084	ETMEMM PRODUCTIONS y diseño	9, 25 y 41
EMPRESA SUCHEL REGALO	2013-0062	FRES-K y diseño	3
EMPRESA DE CALZADO ONELL CAÑETE VÁZQUEZ	2013-0049	CENTAURO	9 y 25
EMPRESA DE BEBIDAS Y REFRESCOS MAYABEQUE	2013-0095	FRESKITO y diseño	32
EMPRESA AGROPECUARIA «VLADIMIR ILICH LENIN)	2012-0755	SEMBRE y diseño	31
CORPORACIÓN HABANOS S.A.	2013-0083	VEGUEROS y diseño	34

**Índice de las Marcas por titular Titular**

<b>Titular</b>	<b>No. Solic.</b>	<b>Denominación</b>	<b>Clases</b>
CORPORACIÓN H10 HOTELS, S.L.	2013-0058	H10 PRIVILEGE EXCLUSIVE ROOMS AND SERVICES	43
CASTRO JORDAN, CRUZ MARÍA	2013-0051	DEMECIO y diseño	18, 24 y 25
CALÁS LOZANO, ERICH DAVID	2013-0059	VOLARENCUBA	41
BUSTO SUÁREZ, JOSÉ ALBERTO	2013-0085	AVISTAMIENTOS y diseño	35 y 41
BOEHRINGER INGELHEIM INTERNATIONAL GMBH	2013-0052	BISOLSEK	5
BLAIN NOSTE, JUAN CARLOS	2013-0050	JUANKY´S y diseño	43
BARRERA ESPINOSA, JORGE	2013-0091	INDICE DISEÑO y diseño	35, 40 y 42
AVENTIS PHARMA S.A.	2013-0094	TAXOTERE	5
ARRENDAMIENTOS DE QUERÉTARO S.A. DE C.V.	2013-0102	MARIETTA y diseño	29 y 35
AGUILAR RAMOS, LEYDA ROSA	2013-0073	GALERÍAS CALAFELL DESDE 2013	35
9272-4848 QUÉBEC INC.	2013-0089	MONETICO	9 y 36

**Índice de los Nombres comerciales por denominación**

<b>Denominación</b>	<b>No. Solic.</b>	<b>Titular</b>
TC MARIEL	2013-0006	TERMINAL DE CONTENEDORES DE MARIEL S.A.
ILECO	2013-0003	EMPRESA IMPORTADORA EXPORTADORA ILECO
DUJO	2013-0005	UNIÓN DE LA INDUSTRIA DE MUEBLES
DESEQUIP	2013-0004	EMPRESA DESMANTELADORA DE EQUIPOS, DESEQUIP

**Índice de los Nombres comerciales por titular**

<b>Titular</b>	<b>No. Solic.</b>	<b>Denominación</b>
TERMINAL DE CONTENEDORES DE MARIEL S.A.	2013-0006	TC MARIEL
EMPRESA IMPORTADORA EXPORTADORA ILECO	2013-0003	ILECO
UNIÓN DE LA INDUSTRIA DE MUEBLES	2013-0005	DUJO
EMPRESA DESMANTELADORA DE EQUIPOS, DESEQUIP	2013-0004	DESEQUIP

**Año CXI****Boletín Oficial N°299****Índice de los Lemas comerciales por denominación**

<b>Denominación</b>	<b>No. Solic.</b>	<b>Titular</b>
LA SOLUCIÓN IDEAL, SERVIMANT: UN SERVICIO INMEDIATO POR TODA CUBA	2013-0003	EMPRESA DE SERVICIOS Y MANTENIMIENTO, SERVIMANT
ARTE Y COMODIDAD	2013-0005	UNIÓN DE LA INDUSTRIA DE MUEBLES, DUJO

**Índice de los Lemas comerciales por titular**

<b>Titular</b>	<b>No. Solic.</b>	<b>Denominación</b>
EMPRESA DE SERVICIOS Y MANTENIMIENTO, SERVIMANT	2013-0003	LA SOLUCIÓN IDEAL, SERVIMANT: UN SERVICIO INMEDIATO POR TODA CUBA
UNIÓN DE LA INDUSTRIA DE MUEBLES, DUJO	2013-0005	ARTE Y COMODIDAD

**Índice de los Emblemas empresariales por denominación**

<b>Denominación</b>	<b>No. Solic.</b>	<b>Titular</b>
TERMINAL DE CONTENEDORES DE MARIEL S.A. y diseño	2013-0012	TERMINAL DE CONTENEDORES DE MARIEL S.A.
SERPO EMPRESA DE SERVICIOS PORTUARIOS DEL ORIENTE y diseño	2013-0005	EMPRESA DE SERVICIOS PORTUARIOS DEL ORIENTE
ILECO y diseño	2013-0008	EMPRESA IMPORTADORA EXPORTADORA ILECO
ESGE, EMPRESA DE SERVICIOS A GRUPOS ELECTRÓGENOS y diseño	2013-0002	EMPRESA DE SERVICIOS A GRUPOS ELECTRÓGENOS, ESGE
EPROYIV y diseño	2013-0007	EMPRESA DE PROYECTOS PARA INDUSTRIAS VARIAS, EPROYIV
EOA 66, CH, CONTINGENTE FRUCTUOSO RODRÍGUEZ y diseño	2013-0006	EOA NO. 66, EMPRESA CONSTRUCTORA DE OBRAS DE ARQUITECTURA NO. 66, CONTINGENTE FRUCTUOSO RODRÍGUEZ
EAMP PR y diseño	2013-0011	EMPRESA AGROPECUARIA MILITAR PROVINCIAL PINAR DE RÍO
DESEQUIP y diseño	2013-0009	EMPRESA DESMANTELADORA DE EQUIPOS, DESEQUIP

**Índice de los Emblemas empresariales por titular**

<b>Titular</b>	<b>No. Solic.</b>	<b>Denominación</b>
TERMINAL DE CONTENEDORES DE MARIEL S.A.	2013-0012	TERMINAL DE CONTENEDORES DE MARIEL S.A. y diseño
EMPRESA DE SERVICIOS PORTUARIOS DEL ORIENTE	2013-0005	SERPO EMPRESA DE SERVICIOS PORTUARIOS DEL ORIENTE y diseño
EMPRESA IMPORTADORA EXPORTADORA ILECO	2013-0008	ILECO y diseño
EMPRESA DE SERVICIOS A GRUPOS ELECTRÓGENOS, ESGE	2013-0002	ESGE, EMPRESA DE SERVICIOS A GRUPOS ELECTRÓGENOS y diseño
EMPRESA DE PROYECTOS PARA INDUSTRIAS VARIAS, EPROYIV	2013-0007	EPROYIV y diseño
EOA NO. 66, EMPRESA CONSTRUCTORA DE OBRAS DE ARQUITECTURA NO. 66, CONTINGENTE FRUCTUOSO RODRÍGUEZ	2013-0006	EOA 66, CH, CONTINGENTE FRUCTUOSO RODRÍGUEZ y diseño
EMPRESA AGROPECUARIA MILITAR PROVINCIAL PINAR DE RÍO	2013-0011	EAMP PR y diseño
EMPRESA DESMANTELADORA DE EQUIPOS, DESEQUIP	2013-0009	DESEQUIP y diseño

**Índice de los Rótulos de establecimiento por denominación**

<b>Denominación</b>	<b>No. Solic.</b>	<b>Titular</b>
Figurativa	2013-0002	CENTRO DE INGENIERÍA E INVESTIGACIONES QUÍMICAS (CIIQ)
EL CHIQUIRRIN CH BAR RESTAURANTE SIGLO XVI y diseño	2013-0001	GALINDO CORRALES, MIGUEL

**Índice de los Rótulos de establecimiento por titular**

<b>Titular</b>	<b>No. Solic.</b>	<b>Denominación</b>
CENTRO DE INGENIERÍA E INVESTIGACIONES QUÍMICAS (CIIQ)	2013-0002	Figurativa
GALINDO CORRALES, MIGUEL	2013-0001	EL CHIQUIRRIN CH BAR RESTAURANTE SIGLO XVI y diseño

**Año CXI****Boletín Oficial N°299****Índice nominal de solicitudes de certificado de patentes presentados****Inventiones**

<b>(71)(73)</b>	<b>(13)</b>	<b>(21)</b>	<b>(51)</b>	<b>(22)</b>
BASF AGROCHEMICAL PRODUCTS, B.V.	A7	2012-0036	A 01H 5/00, C 12N 15/52, 15/82	2010.09.01
BAYER INTELLECTUAL PROPERTY GMBH	A7	2012-0168	C 07C 227/42	2011.06.06
CENTRO DE INVESTIGACIONES Y PROYECTOS DE LA INDUSTRIA MINERO METALÚRGICA	A7	2011-0160	C 22B 23/00, 3/08	2011.08.18
CLOSED JOINT STOCK COMPANY "BIOCAD"	A7	2013-0012	A 61K 38/18	2011.07.19
CLOSED JOINT STOCK COMPANY "BIOCAD"	A7	2013-0013	A 61K 38/21, C 07K 14/56	2010.09.24
INTERVEP, S.A	A7	2012-0131	C 22B 7/00, 23/00, 23/02, 3/12, 3/44, 34/22, 34/34	2011.03.03
IRM LLC y NOVARTIS AG	A7	2012-0174	A 61K 31/44, A 61P 35/00	2011.06.28
LES LABORATOIRES SERVIER	A7	2012-0060	C 07K 16/26, A 61K 39/395, A 61P 35/00	2010.10.15
LES LABORATORIES SERVIER	A7	2012-0166	A 61K 9/20	2011.06.14
NOVARTIS AG	A7	2012-0177	A 61K 31/496, 9/20	2011.06.29
NOVARTIS AG	A7	2013-0009	C 07D 471/04, A 61K 31/4375, A 61P 11/00, 9/00	2011.07.14
REPLICOR INC	A7	2013-0022	C 07H 21/00, A 61K 31/7088, 47/02	2011.08.18
SICPA HOLDING SA	A7	2012-0162	C 22B 23/00, 23/06, 3/08, 3/20	2011.01.20
THYSSENKRUPP UHDE GMBH	A7	2013-0014	C 07C 1/04, C 10L 3/08	2011.07.12

**Índice numérico de solicitudes de certificado de patentes presentados.**

<b>(21)</b>	<b>(13)</b>	<b>(51)</b>	<b>(71)(73)</b>	<b>(22)</b>
2012-0036	A7	A 01H 5/00, C 12N 15/52, 15/82	BASF AGROCHEMICAL PRODUCTS, B.V.	2010.09.01
2012-0168	A7	C 07C 227/42	BAYER INTELLECTUAL PROPERTY GMBH	2011.06.06
2011-0160	A7	C 22B 23/00, 3/08	CENTRO DE INVESTIGACIONES Y PROYECTOS DE LA INDUSTRIA MINERO METALÚRGICA	2011.08.18
2013-0012	A7	A 61K 38/18	CLOSED JOINT STOCK COMPANY "BIOCAD"	2011.07.19
2013-0013	A7	A 61K 38/21, C 07K 14/56	CLOSED JOINT STOCK COMPANY "BIOCAD"	2010.09.24
2012-0131	A7	C 22B 7/00, 23/00, 23/02, 3/12, 3/44, 34/22, 34/34	INTERVEP, S.A	2011.03.03
2012-0174	A7	A 61K 31/44, A 61P 35/00	IRM LLC y NOVARTIS AG	2011.06.28
2012-0060	A7	C 07K 16/26, A 61K 39/395, A 61P 35/00	LES LABORATOIRES SERVIER	2010.10.15
2012-0166	A7	A 61K 9/20	LES LABORATORIES SERVIER	2011.06.14
2012-0177	A7	A 61K 31/496, 9/20	NOVARTIS AG	2011.06.29
2013-0009	A7	C 07D 471/04, A 61K 31/4375, A 61P 11/00, 9/00	NOVARTIS AG	2011.07.14
2013-0022	A7	C 07H 21/00, A 61K 31/7088, 47/02	REPLICOR INC	2011.08.18
2012-0162	A7	C 22B 23/00, 23/06, 3/08, 3/20	SICPA HOLDING SA	2011.01.20
2013-0014	A7	C 07C 1/04, C 10L 3/08	THYSSENKRUPP UHDE GMBH	2011.07.12

**Año CXI****Boletín Oficial N°299****Índice sistemático de solicitudes de certificado de patentes presentados.****Inventiones**

<b>(51)</b>	<b>(13)</b>	<b>(21)</b>	<b>(71)(73)</b>	<b>(22)</b>
A 01H 5/00, C 12N 15/52, 15/82	A7	2012-0036	BASF AGROCHEMICAL PRODUCTS, B.V.	2010.09.01
A 61K 31/44, A 61P 35/00	A7	2012-0174	IRM LLC y NOVARTIS AG	2011.06.28
A 61K 31/496, 9/20	A7	2012-0177	NOVARTIS AG	2011.06.29
A 61K 38/18	A7	2013-0012	CLOSED JOINT STOCK COMPANY "BIOCAD"	2011.07.19
A 61K 38/21, C 07K 14/56	A7	2013-0013	CLOSED JOINT STOCK COMPANY "BIOCAD"	2010.09.24
A 61K 9/20	A7	2012-0166	LES LABORATORIES SERVIER	2011.06.14
C 07C 1/04, C 10L 3/08	A7	2013-0014	THYSSENKRUPP UHDE GMBH	2011.07.12
C 07C 227/42	A7	2012-0168	BAYER INTELLECTUAL PROPERTY GMBH	2011.06.06
C 07D 471/04, A 61K 31/4375, A 61P 11/00, 9/00	A7	2013-0009	NOVARTIS AG	2011.07.14
C 07H 21/00, A 61K 31/7088, 47/02	A7	2013-0022	REPLICOR INC	2011.08.18
C 07K 16/26, A 61K 39/395, A 61P 35/00	A7	2012-0060	LES LABORATOIRES SERVIER	2010.10.15
C 22B 23/00, 3/08	A7	2011-0160	CENTRO DE INVESTIGACIONES Y PROYECTOS DE LA INDUSTRIA MINERO METALÚRGICA	2011.08.18
C 22B 23/00, 23/06, 3/08, 3/20	A7	2012-0162	SICPA HOLDING SA	2011.01.20
C 22B 7/00, 23/00, 23/02, 3/12, 3/44, 34/22, 34/34	A7	2012-0131	INTERVEP, S.A	2011.03.03

**Índice nominal de los registros otorgados**  
**Invencciones**

<b>(71)(73)</b>	<b>(11)</b>	<b>(13)</b>	<b>(21)</b>	<b>(51)</b>	<b>(22)</b>
40SOUTH ENERGY LIMITED	23891	B1	2009-0089	F 03B 13/20	2006.11.28
ASTRAZENECA AB y BAYER SCHERING PHARMA AKTIENGESELLSCHAFT	23875	B1	2009-0109	A 61K 31/416, 31/4709, C 07D 401/12, 403/12, A 61P 11/06, 17/06, 29/00	2007.12.20
ASTRAZENECA AB	23886	B1	2010-0062	A 61K 31/519, A 61P 35/00, C 07D 487/04	2008.10.09
ASTRAZENECA AB y BAYER PHARMA AKTIENGESELLSCHAFT	23889	B1	2010-0099	A 61P 29/00, C 07D 215/38, 405/12	2008.11.08
ASTRAZENECA AB	23883	B1	2010-0238	A 61K 31/422, A 61P 25/00, C 07D 209/46, 413/10	2009.06.08
ASTRAZENECA AB	23884	B1	2010-0252	A 61P 25/18, 25/24	2009.06.18
BAYER HEALTHCARE LLC	23880	B1	2011-0031	C 07K 16/36, C 12P 21/08	2009.08.04
BAYER INNOVATION GMBH	23876	B1	2009-0174	B 01J 13/00	2008.04.30
BAYER INTELLECTUAL PROPERTY GMBH	23877	B1	2008-0124	A 61K 9/14, 9/50	2006.12.20
BAYER INTELLECTUAL PROPERTY GMBH	23873	B1	2008-0213	C 07D 487/04, 401/12	2001.12.05
BAYER INTELLECTUAL PROPERTY GMBH	23874	B1	2009-0148	A 61K 31/437, C 07D 471/04, A 61P 9/10	2008.02.19
BAYER SCHERING PHARMA AKTIENGESELLSCHAFT	23885	B1	2010-0008	C 07J 1/00	2008.07.11
CENTRO DE INVESTIGACIÓN Y DESARROLLO DE MEDICAMENTOS (CIDEM)	23892	B1	2007-0274	A 61K 9/14, 9/50, 9/51	2007.12.07
GRUPO EMPRESARIAL LABIOFAM	23881	B1	2009-0166	A 61K 35/00, 35/18	2009.10.02
INSTITUTO SUPERIOR POLITÉCNICO «JOSÉ ANTONIO ECHEVERRÍA»	23882	B1	2010-0212	B 06B 1/00	2010.10.28
CENTRO DE INVESTIGACIÓN Y DESARROLLO DE MEDICAMENTOS y LABORATORIO DE SÍNTESIS ORGÁNICA DE LA FACULTAD DE QUÍMICA DE LA UNIVERSIDAD DE LA HABANA	23879	B1	2009-0172	A 61K 31/551, A 61P 25/08, C 07D 491/04	2009.10.09
NOVARTIS AG y XENON PHARMACEUTICALS INC.	23890	B1	2010-0170	A 61K 31/427, A 61P 3/00, C 07D 417/04, 417/14	2009.02.18
NOVARTIS AG	23878	B1	2011-0013	A 61K 39/395, A 61P 19/02, 37/06, C 07K 16/28	2009.07.15
UHDE GMBH	23888	B1	2011-0156	C 10B 31/10	2010.02.13

	<b>(11)</b>	<b>(13)</b>	<b>(21)</b>	<b>(51)</b>	<b>(22)</b>
WYETH LLC	23887	B1	2010-0229	C 07D 409/00, 498/08, A 61K 31/53, A 61P 35/00	2009.05.21

**Índice numérico de los registros otorgados**  
**Invencciones**

<b>(11)</b>	<b>(13)</b>	<b>(21)</b>	<b>(51)</b>	<b>(71)(73)</b>	<b>(22)</b>
23873	B1	2008-0213	C 07D 487/04, 401/12	BAYER INTELLECTUAL PROPERTY GMBH	2001.12.05
23874	B1	2009-0148	A 61K 31/437, C 07D 471/04, A 61P 9/10	BAYER INTELLECTUAL PROPERTY GMBH	2008.02.19
23875	B1	2009-0109	A 61K 31/416, 31/4709, C 07D 401/12, 403/12, A 61P 11/06, 17/06, 29/00	ASTRAZENECA AB y BAYER SCHERING PHARMA AKTIENGESELLSCHAFT	2007.12.20
23876	B1	2009-0174	B 01J 13/00	BAYER INNOVATION GMBH	2008.04.30
23877	B1	2008-0124	A 61K 9/14, 9/50	BAYER INTELLECTUAL PROPERTY GMBH	2006.12.20
23878	B1	2011-0013	A 61K 39/395, A 61P 19/02, 37/06, C 07K 16/28	NOVARTIS AG	2009.07.15
23879	B1	2009-0172	A 61K 31/551, A 61P 25/08, C 07D 491/04	CENTRO DE INVESTIGACIÓN Y DESARROLLO DE MEDICAMENTOS y LABORATORIO DE SÍNTESIS ORGÁNICA DE LA FACULTAD DE QUÍMICA DE LA UNIVERSIDAD DE LA HABANA	2009.10.09
23880	B1	2011-0031	C 07K 16/36, C 12P 21/08	BAYER HEALTHCARE LLC	2009.08.04
23881	B1	2009-0166	A 61K 35/00, 35/18	GRUPO EMPRESARIAL LABIOFAM	2009.10.02
23882	B1	2010-0212	B 06B 1/00	INSTITUTO SUPERIOR POLITÉCNICO «JOSÉ ANTONIO ECHEVERRÍA»	2010.10.28
23883	B1	2010-0238	A 61K 31/422, A 61P 25/00, C 07D 209/46, 413/10	ASTRAZENECA AB	2009.06.08
23884	B1	2010-0252	A 61P 25/18, 25/24	ASTRAZENECA AB	2009.06.18
23885	B1	2010-0008	C 07J 1/00	BAYER SCHERING PHARMA AKTIENGESELLSCHAFT	2008.07.11
23886	B1	2010-0062	A 61K 31/519, A 61P 35/00, C 07D 487/04	ASTRAZENECA AB	2008.10.09
23887	B1	2010-0229	C 07D 409/00, 498/08, A 61K 31/53, A 61P 35/00	WYETH LLC	2009.05.21
23888	B1	2011-0156	C 10B 31/10	UHDE GMBH	2010.02.13
23889	B1	2010-0099	A 61P 29/00, C 07D 215/38, 405/12	ASTRAZENECA AB y BAYER PHARMA AKTIENGESELLSCHAFT	2008.11.08

<b>(11)</b>	<b>(13)</b>	<b>(21)</b>	<b>(51)</b>	<b>(71)(73)</b>	<b>(22)</b>
23890	B1	2010-0170	A 61K 31/427, A 61P 3/00, C 07D 417/04, 417/14	NOVARTIS AG y XENON PHARMACEUTICALS INC.	2009.02.18
23891	B1	2009-0089	F 03B 13/20	40SOUTH ENERGY LIMITED	2006.11.28
23892	B1	2007-0274	A 61K 9/14, 9/50, 9/51	CENTRO DE INVESTIGACIÓN Y DESARROLLO DE MEDICAMENTOS (CIDEM)	2007.12.07

**Índice sistemático de los registros otorgados**  
**Invencciones**

<b>(51)</b>	<b>(11)</b>	<b>(13)</b>	<b>(21)</b>	<b>(71)(73)</b>	<b>(22)</b>
A 61K 31/416, 31/4709, C 07D 401/12, 403/12, A 61P 11/06, 17/06, 29/00	23875	B1	2009-0109	ASTRAZENECA AB y BAYER SCHERING PHARMA AKTIENGESELLSCHAFT	2007.12.20
A 61K 31/422, A 61P 25/00, C 07D 209/46, 413/10	23883	B1	2010-0238	ASTRAZENECA AB	2009.06.08
A 61K 31/427, A 61P 3/00, C 07D 417/04, 417/14	23890	B1	2010-0170	NOVARTIS AG y XENON PHARMACEUTICALS INC.	2009.02.18
A 61K 31/437, C 07D 471/04, A 61P 9/10	23874	B1	2009-0148	BAYER INTELLECTUAL PROPERTY GMBH	2008.02.19
A 61K 31/519, A 61P 35/00, C 07D 487/04	23886	B1	2010-0062	ASTRAZENECA AB	2008.10.09
A 61K 31/551, A 61P 25/08, C 07D 491/04	23879	B1	2009-0172	CENTRO DE INVESTIGACIÓN Y DESARROLLO DE MEDICAMENTOS y LABORATORIO DE SÍNTESIS ORGÁNICA DE LA FACULTAD DE QUÍMICA DE LA UNIVERSIDAD DE LA HABANA	2009.10.09
A 61K 35/00, 35/18	23881	B1	2009-0166	GRUPO EMPRESARIAL LABIOFAM	2009.10.02
A 61K 39/395, A 61P 19/02, 37/06, C 07K 16/28	23878	B1	2011-0013	NOVARTIS AG	2009.07.15
A 61K 9/14, 9/50, 9/51	23892	B1	2007-0274	CENTRO DE INVESTIGACIÓN Y DESARROLLO DE MEDICAMENTOS (CIDEM)	2007.12.07
A 61K 9/14, 9/50	23877	B1	2008-0124	BAYER INTELLECTUAL PROPERTY GMBH	2006.12.20
A 61P 25/18, 25/24	23884	B1	2010-0252	ASTRAZENECA AB	2009.06.18
A 61P 29/00, C 07D 215/38, 405/12	23889	B1	2010-0099	ASTRAZENECA AB y BAYER PHARMA AKTIENGESELLSCHAFT	2008.11.08
B 01J 13/00	23876	B1	2009-0174	BAYER INNOVATION GMBH	2008.04.30
B 06B 1/00	23882	B1	2010-0212	INSTITUTO SUPERIOR POLITÉCNICO «JOSÉ ANTONIO ECHEVERRÍA»	2010.10.28

**Año CXI****Boletín Oficial N°299****(51)****(11)****(13)****(21)****(71)(73)****(22)**C 07D 409/00, 498/08, A  
61K 31/53, A 61P 35/00

23887

B1

2010-0229

WYETH LLC

2009.05.21

C 07D 487/04, 401/12

23873

B1

2008-0213

BAYER INTELLECTUAL  
PROPERTY GMBH

2001.12.05

C 07J 1/00

23885

B1

2010-0008

BAYER SCHERING PHARMA  
AKTIENGESELLCHAFT

2008.07.11

C 07K 16/36, C 12P 21/08

23880

B1

2011-0031

BAYER HEALTHCARE LLC

2009.08.04

C 10B 31/10

23888

B1

2011-0156

UHDE GMBH

2010.02.13

F 03B 13/20

23891

B1

2009-0089

40SOUTH ENERGY LIMITED

2006.11.28



## Fe de erratas

### Nota Aclaratoria:

En el Boletín No. 298, de Febrero de 2013 y puesto en circulación el 27 de marzo de 2013. Se publicó con un error la Clasificación de la Solicitud de Registro referente al expediente **2013-0022** de la marca **DISFRUTA**, de titular **QUALA, INC.**

### Clasificación errónea:

**32**

Productos lácteos, especialmente una bebida láctea a base de yogurt con frutas

### Clasificación correcta:

**29**

Productos lácteos, especialmente una bebida láctea a base de yogurt con frutas



## **Secciones provinciales, puestos de trabajo y funcionarios estatales.**

### **Pinar del Río**

Lic. Haidelyn Difurnaiao Grau  
Dirección: Colón No. 106 e/ Virtudes y Maceo,  
Pinar 1, CP 20 100, Pinar del Río  
Teléfono: (048) 754655, 752232, 752294

e-mail: [haidelyn@ciget.vega.inf.cu](mailto:haidelyn@ciget.vega.inf.cu)

### **Matanzas**

Lic. Lourdes M. Rodríguez Rodríguez  
MSc. Elsie Rodríguez González  
Lic. Nancy Mariana Muñiz Izquierdo  
Dirección: Calle Jovellanos No.5 e/ Medio y Río,  
Ciudad de Matanzas  
Teléfono: (045) 24 2483  
e-mail: [lourdes@cigetmtz.atenas.inf.cu](mailto:lourdes@cigetmtz.atenas.inf.cu),  
[elsie@cigetmtz.atenas.inf.cu](mailto:elsie@cigetmtz.atenas.inf.cu)  
[mariana@cigetmtz.atenas.inf.cu](mailto:mariana@cigetmtz.atenas.inf.cu)  
[www.atenas.inf.cu/centros/ciget/index.html](http://www.atenas.inf.cu/centros/ciget/index.html)

### **Villa Clara**

MSc. Odonel González Cabrera  
MSc. Mirelys Claro Pérez  
Téc. Grisel Pérez Gálvez  
Lic. Nancy Pérez Pino  
Dirección: Buen Viaje No. 18 e/ Maceo y Parque,  
CP, 50 100  
Teléfono: (042) 27 1313 Fax: (042) 20 6499  
e-mail: [ogonzalez@ciget.vcl.cu](mailto:ogonzalez@ciget.vcl.cu)  
[mirelys@ciget.vcl.cu](mailto:mirelys@ciget.vcl.cu), [nancy@ciget.vcl.cu](mailto:nancy@ciget.vcl.cu),  
[grisel@ciget.vcl.cu](mailto:grisel@ciget.vcl.cu)

### **Cienfuegos**

Arq. Xiomara Sosa Pérez  
Dirección: Ave. 52 No. 2316 e/ 23 y 25,  
Cienfuegos, CP 55 100  
Teléfono: (043)51 9732; 51 1890  
e-mail: [xiomara@ciget.cienfuegos.cu](mailto:xiomara@ciget.cienfuegos.cu)

### **Sancti Spiritus**

Lic. Suyen Rodríguez Alvarez  
Lic. Nerby Hernández Dorta  
Dirección: Bartolomé Masó s/n esquina Avenida de los  
Mártires, Sancti Spiritus  
Teléfono: (041)32 3956; 328392, 336505  
e-mail: [suyen@ciget.yayabo.inf.cu](mailto:suyen@ciget.yayabo.inf.cu) ;  
[juridico@ciget.yayabo.inf.cu](mailto:juridico@ciget.yayabo.inf.cu)  
[www.magon.cu](http://www.magon.cu)

### **Ciego de Ávila**

Lic. Aloyma Casas Valdés  
Lic. Gretell de la Paz Samper  
Dirección: Calle República No. 85 e/ Honorato del Castillo y  
Maceo, Ciego de Ávila,  
CP 65 100  
Teléfono: (033) 20 1357  
e-mail: [aloyma@citma.fica.inf.cu](mailto:aloyma@citma.fica.inf.cu); [gretell@ciget.fica.inf.cu](mailto:gretell@ciget.fica.inf.cu)

### **Camagüey**

Lic. Marieta Junco Torres  
MSc. Rodolfo Díaz Aráosla  
MSc. Sariel Hernández González  
Dirección: General Gómez No.325 e/ SAN Miguel y Coronel  
Barreto, Camagüey 1, CP 70100, Apartado 384, Camagüey  
Teléfono: (032) 29 7901, 29 7675, 28 6954  
e-mail: [rodolfo@ciget.camagüey.cu](mailto:rodolfo@ciget.camagüey.cu); [shg@ciget.camagüey.cu](mailto:shg@ciget.camagüey.cu);  
[marieta@ciget.camagüey.cu](mailto:marieta@ciget.camagüey.cu)

### **Las Tunas**

MSc. Keyla Lisbeth Borrero Reinaldo  
Dirección: Calle Vicente García No. 44 e/ Julián Santana y  
Ramón Ortuño,  
Reparto 1ro. CP.75 100, Las Tunas  
Teléfono: (031) 34198-99; 34 3345  
e-mail: [keila@ciget.lastunas.cu](mailto:keila@ciget.lastunas.cu)

**Holguín**

MSc. Ana Didian González Alberteris  
MSc. Katiuska Hernández Marrero  
Dirección: Calle 18 e/ 1ra y Maceo, Reparto El Llano, CP 80 100,  
Holguín  
Teléfono: (024)42 2203  
Telefax:(024) 46 8306  
e-mail: [didian@ciget.holguin.inf.cu](mailto:didian@ciget.holguin.inf.cu), [roberto@ciget.holguin.inf.cu](mailto:roberto@ciget.holguin.inf.cu)

**Granma**

Lic. Ada Elia Echeverría González  
Dirección : Paseo General garcía s/n (altos del Bazar), e/ Saco y  
Canducha Figueredo,Bayamo,Granma.CP 85 100  
Teléfono: (023) 42 5547; 42 2691  
e-mail: [ada@ciget.granma.inf.cu](mailto:ada@ciget.granma.inf.cu)

**Santiago de Cuba**

Lic. Yordanka Adis Reyes Paneque  
Ing. Yordanka Abón Guerra  
Téc. Maricel Muxart Isaac  
Lic. Alejandro Soler Polón  
Dirección: Carnecería No. 459 e/ Enramadas y San Gerónimo, CP  
90 100,Santiago de Cuba  
Teléfono: (022)62 6909; 62 8291; 62 7402  
Fax: (022) 62 7070  
e-mail: [yordi@megacen.ciges.inf.cu](mailto:yordi@megacen.ciges.inf.cu); [abon@megacen.ciges.inf.cu](mailto:abon@megacen.ciges.inf.cu);  
[maricel@megacen.ciges.inf.cu](mailto:maricel@megacen.ciges.inf.cu); [alejandro@megacen.ciges.inf.cu](mailto:alejandro@megacen.ciges.inf.cu)

**Isla de la Juventud**

Lic. Miruel González Hernández  
Dirección : Calle 41No. 4625 e/ 48 y 54, Rpto. 26 de julio, Nueva  
Gerona, CP 25 100  
Teléfono: (046) 32 2122; 32 4653; 32 4736  
e-mail: [yendriset@uct.gerona.inf.cu](mailto:yendriset@uct.gerona.inf.cu)

**Guantánamo**

Lic. Mariurvis Jiménez Dorado  
Lic. Héctor Alonso Morales  
Dirección Ahogados No. 14, Reparto Caribe, Guantánamo CP 95  
103  
Teléfono: (021)38 1196; 38 1139  
Telefax: (021) 38 1602  
e-mail: [mariurvis@ciget.gtmo.inf.cu](mailto:mariurvis@ciget.gtmo.inf.cu); [hector.alonso@ciget.gtmo.inf.cu](mailto:hector.alonso@ciget.gtmo.inf.cu)



## **Agentes oficiales que brindan servicios de Propiedad Industrial.**

### **AGENTES OFICIALES.**

#### **Bufete Internacional, Consultores de Marcas y Patentes.**

##### **Casa Matriz**

5ta Avenida No. 4002, esquina a 40, Playa, La Habana  
Teléfonos: (537) 204 5126, 2045736 y 2045737  
Fax: (537) 204 5125  
Email: [marcas@bufeteinternacional.cu](mailto:marcas@bufeteinternacional.cu)

##### **Agentes Oficiales:**

MSc. María Amparo Santana calderín  
Email: [amparo@bufeteinternacional.cu](mailto:amparo@bufeteinternacional.cu)  
Lic. Beatriz Triana López  
Email: [marcas@bufeteinternacional.cu](mailto:marcas@bufeteinternacional.cu)  
Lic. Ingrid Delfina Del Portillo de Juan  
Email: [patentes@bufeteinternacional.cu](mailto:patentes@bufeteinternacional.cu)

##### **CLAIM S. A.**

Lamparilla No.2, Lonja del Comercio, Oficina 6, Habana Vieja, La Habana, CP 10 000  
Teléfonos: (537) 33 0743, 33 0755, 866 0743, 866 0755, Fax: (537) 33 0746  
Email: [dirmarpat@claim.com.cu](mailto:dirmarpat@claim.com.cu)  
[claim@claim.com.cu](mailto:claim@claim.com.cu)

##### **Agentes Oficiales:**

Lic. María Lourdes Ruiz Sotolongo  
MSc. Yordanka Ramírez Pastor

##### **Consultoría Jurídica Internacional**

Calle 16 No. 314, entre 3ra y 5ta Avenida, Miramar, Playa, La Habana  
Teléfonos: (537) 204 2490; 2042469; Fax: (537) 204 2303  
Email: [cji@cji.co.cu](mailto:cji@cji.co.cu)

##### **Agentes Oficiales**

MSc. Reynold Sampedro Vázquez  
Lic. Alfredo Jorge Guerra Aragón  
Lic. Marel Campos Fernández

##### **LEX, S.A. Servicios Jurídicos de Marcas y Patentes**

Calle 1ra. No. 1001, esquina 10, Miramar, Playa, La Habana  
Teléfonos (537) 204 9093; Fax: (537) 204 9533  
Email: [lexsa@lex-sa.cu](mailto:lexsa@lex-sa.cu)

##### **Agentes Oficiales:**

Dra. Dánice Vázquez D'Alvaré  
MSc. Haliveth León Villaverde

##### **Bufete Especializado**

Calle 23, No.501, esquina a J, Vedado, Plaza de la Revolución, La Habana  
Teléfonos: (537) 832 6813, 8326024; Fax: 833 2159  
Email: [yanet.bes@onbc.cu](mailto:yanet.bes@onbc.cu)  
[besnet@cenai.inf.cu](mailto:besnet@cenai.inf.cu)

##### **Agente Oficial:**

Dra. Yanet Souto Fernández



**Códigos para la identificación de los países .  
Según norma OMPI ST-3.**

AF	Afganistán	EC	Ecuador	NF	Estados Unidos
AL	Albania	EG	Egipto	SB	Islas Norfolk
DE	Alemania	SV	El Salvador	SJ	Islas Salomón
HV	Alto Volta	AE	Emiratos Árabes Unidos	TC	Islas Svalbard y Jan Mayen
AD	Andorra	ER	Eritrea	VG	Islas Turcas y Caicos
AO	Angola	SK	Eslovaquia	VI	Islas Vírgenes (Británicas)
AI	Anguilla	SI	Eslovenia	WF	Islas Vírgenes (EE.UU.)
AQ	Antártica	ES	España	IL	Islas Wallis y Futuna
AG	Antigua y Barbuda	FM	Estados Federados de Micronesia	IT	Italia
AN	Antillas Holandesas	US	Estados Unidos de América		
SA	Arabia Saudita	EE	Estonia		
DZ	Argelia	ET	Etiopía	JM	Jamaica
AR	Argentina	MK	Ex República Yugoslava de Macedonia	JP	Japón
AM	Armenia			JO	Jordania
AW	Aruba	RU	Federación de Rusia		
AU	Australia	FJ	Fiji		
AT	Austria	PH	Filipinas	KH	Kampuchea
AZ	Azerbaiyán	FI	Finlandia	KZ	Kazajstán
		FR	Francia	KE	Kenya
				KI	Kiribati
BS	Bahamas			KW	Kuwait
BH	Bahrein			KG	Kyrguistán
BD	Bangladesh	GA	Gabón		
BB	Barbados	GM	Gambia	LA	Laos
BE	Bélgica	GE	Georgia	LS	Lesotho
BZ	Bélice	GH	Ghana	LB	Libano
BX	Benelux	GI	Gibraltar	LR	Líbano
BX	Benelux	GD	Granada	LY	Liberia
BJ	Benin	GR	Grecia	LI	Libia
BM	Bermudas	GL	Groenlandia	LT	Liechtenstein
BT	Bhután	GP	Guadalupe	LU	Lituania
BY	Bielorrusia	GT	Guatemala		Luxemburgo
BU	Birmania	GN	Guinea		
BO	Bolivia	GQ	Guinea Ecuatorial		
BA	Bosnia y Herzegovina	GW	Guinea-Bissau	MO	Macao
BW	Botswana	GY	Guyana	MG	Madagascar
BR	Brasil	GF	Guyana Francesa	MY	Malasia
BN	Brunei Darussalam			MW	Malasia
BG	Bulgaria			MV	Malawi
BF	Burkina Faso	HT	Haití	ML	Maldivas
BI	Burundi	HL	Holanda	MT	Malí
		HN	Honduras	MA	Malta
		HK	Hong-Kong	MQ	Marruecos
CV	Cabo Verde	HU	Hungría	MU	Martinica
CM	Camerún	IN	India	MR	Mauricio
CA	Canadá	ID	Indonesia	MX	Mauritania
CO	Colombia	IR	Irán	MC	México
KM	Comoras	IQ	Iraq	MN	Mónaco
CG	Congo	IE	Irlanda	MS	Mongolia
CI	Costa de Marfil	BV	Isla Bouvet	MZ	Montserrat
CR	Costa Rica	IS	Islandia	MM	Mozambique
HR	Croacia	KY	Islas Caimán		Myanmar
CU	Cuba	CC	Islas Cocos		
TD	Chad	CK	Islas Cook	NA	Namibia
CZ	Checoslovaquia	CX	Islas Christmas	NR	Nauru
CL	Chile	FK	Islas Falkland	NP	Nauru
CN	China	FO	Islas Faroe	NI	Nepal
CY	Chipre	GS	Islas Georgia y Sandwich Meridionales	NE	Nicaragua
				NG	Níger
DK	Dinamarca	HM	Islas Heard y Mc Donald	NU	Nigeria
DJ	Djibouti	MP	Islas Marianas Boreales		Niue
DM	Dominica	MH	Islas Marshall		
		UM	Islas menores remotas de los		

**Año CXI****Boletín Oficial N°299**

NC	Nueva Caledonia	TH	Tailandia
PG	Nueva Guinea Papua		Taiwán
NZ	Nueva Zelandia	TW	Tayikistán
			Territorio Británico del Océano Índico
		TJ	Territorios Australes Franceses
EP	Oficina Europea de Patentes		Timor Oriental
IB	Oficina Internacional de la OMPI	IO	Togo
OM	Omán		Tokelau
WO	OMPI	TF	Tonga
OA	Org. Africana de la Propiedad Intelectual		Trinidad y Tobago
AP	Org. Regional Africana de la Propiedad Industrial	TP	Túnez
			Turkmenistán
		TG	Turquía
			Tuvalu
		TK	
NL	Países Bajos	TO	U.R.S.S.
PK	Pakistán		Ucrania
PA	Panamá	TT	Uganda
PY	Paraguay		Uruguay
PE	Perú	TN	Uzbekistán
PN	Pitcairn		
PF	Polinesia Francesa	TM	Vanuatu
PL	Polonia		Vaticano
PT	Portugal	TR	Venezuela
PR	Puerto Rico		Viet Nam
		TV	Yemen
QA	Qatar		Yemen Democrata
			Yugoslavia
GB	Reino Unido	SU	
CF	República Centroafricana	UA	Zaire
KR	República de Corea		Zambia
MD	República de Moldova	UG	Zimbabwe
DO	República Dominicana		
KP	República Popular Democrática de Corea		
TZ	República Unida de Tanzania		
RE	Reunión		
RH	Rhodesia del Sur		
RO	Rumania		
RW	Rwanda		
EH	Sahara Occidental		
KN	Saint Kitts y Nevis		
AS	Samoa Americana		
SM	San Marino		
PM	San Pierre y Miquelon		
VC	San Vicente y las Granadinas		
SH	Santa Helena		
LC	Santa Lucía		
ST	Santo Tomé y Príncipe		
SN	Senegal		
SC	Seychelles		
SL	Sierra Leona		
SG	Singapur		
SY	Siria		
SO	Somalia		
WS	Somoa		
LK	Sri Lanka		
ZA	Sudáfrica		
SD	Sudán		
SE	Suecia		
CH	Suiza		
SR	Suriname		
SZ	Swazilandia		