



Boletín OFICIAL

OFICINA CUBANA DE LA PROPIEDAD INDUSTRIAL



REPÚBLICA
DE CUBA

OC
PI

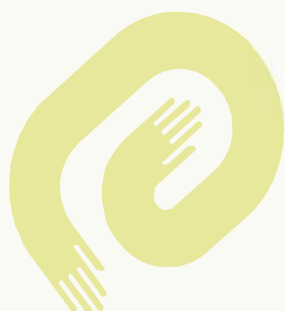

CU ISSN 1028 - 1452



Boletín OFICIAL

OFICINA CUBANA DE LA PROPIEDAD INDUSTRIAL



REPÚBLICA
DE CUBA

MINISTERIO DE CIENCIA
TECNOLOGÍA Y MEDIO AMBIENTE

Boletín Oficial 296 Diciembre 2012

Publicación de:

**MARCAS Y OTROS SIGNOS DISTINTIVOS, INVENCIONES
MODELOS DE UTILIDAD, MODELOS INDUSTRIALES,
DIBUJOS INDUSTRIALES, VARIEDADES VEGETALES Y
ESQUEMAS DE TRAZADO DE CIRCUITOS INTEGRADOS**

Año CXI

Núm. 296

Diciembre de 2012

Puesto en circulación: 30 de enero de 2013

CU ISSN 1028 - 1452

**Número Normalizado Internacional
de Publicaciones en Serie
(International Standard Serial Number)**



CU ISSN 1028 - 1452

Índice general

AL LECTOR	5
MARCAS Y OTROS SIGNOS DISTINTIVOS. SOLICITUDES.	
Códigos numéricos.	7
Marcas comerciales	8
Lemas comerciales	33
Emblemas empresariales.	34
Rótulos de establecimientos	38
MARCAS Y OTROS SIGNOS DISTINTIVOS. CONCEDIDAS.	
Marcas comerciales.	41
Nombres comerciales	42
Lemas comerciales	43
Emblemas empresariales.	43
Rótulos de establecimientos	43
ESTADOS LEGALES. MARCAS Y OTROS SIGNOS DISTINTIVOS.	
Cambio de dirección del titular	45
Cambio de nombre del titular	45
Renovaciones	45
Caducidad por fin de vigencia	47
Denegadas	59
ARREGLO DE MADRID	60
INVENCIONES	
Códigos numéricos.	63
Norma Cubana	64
Solicitudes	69
ESTADOS LEGALES. INVENCIONES	
Abandonadas	78
Denegadas	79
Nuevo titular	79
Caducadas por falta de pago	79
JURÍDICO. PROCESOS LEGALES	
DEMANDA INTERPUESTA EN TRIBUNAL PROVINCIAL: Marcas	85
RECURSO DE ALZADA RESOLUCION DE CONCESIÓN DICTADA	
Marcas	85
NULIDAD RESOLUCION DICTADA. Marcas	85
SENTENCIAS DICTADAS POR EL TRIBUNAL PROVINCIAL. Marcas	85
RESTABLECIMIENTO DE DERECHOS RESOLUCION DICTADA	
Invenciones	86
ÍNDICES INFORMATIVOS.	
Índice de las marcas por clasificación internacional de productos y servicios.	88
Índice de las marcas por denominación.	90
Índice de las marcas por titular.	92
Índice de los Lemas comerciales por denominación.	94
Índice de los Lemas comerciales por titular.	94
Índice de los Emblemas empresariales por denominación.	94
Índice de los Emblemas empresariales por titular.	95
Índice de los Rótulos de establecimientos por denominación.	95
Índice de los Rótulos de establecimientos por titular.	95

Índice nominal de solicitudes de certificado de patentes de invención presentadas.	96
Índice numérico de solicitudes de certificado de patentes de invención presentadas.	97
Índice sistemático de solicitudes de certificado de patentes de invención presentadas.	98
FE ERRATAS	99
SECCIONES PROVINCIALES, PUESTOS DE TRABAJO Y FUNCIONARIOS ESTATALES.	100
AGENTES OFICIALES.	102
CÓDIGOS POR PAÍSES.	103

AL LECTOR

A partir de la fecha de circulación de este Boletín Oficial, indicada en la primera página cualquier persona natural o jurídica, con capacidad jurídica suficiente, puede presentar observaciones u oposiciones respecto a las solicitudes de protección publicadas, en el plazo establecido en la legislación vigente en materia de Propiedad Industrial.

El solicitante, cuya solicitud haya sido declarada abandonada, o el titular, cuyo título de protección haya sido declarado cancelado o caducado, como consecuencia del incumplimiento de un plazo o término legal, puede pedir ante la Oficina el restablecimiento de su derecho si el incumplimiento se debió a causas justificadas en las que el solicitante o titular demuestre la debida diligencia y siempre que hayan transcurrido no más de dos meses a partir del cese de la causa justificada y no más de un año a partir de la fecha de notificación de la resolución que dispone la pérdida del derecho y en su efecto, de la fecha de circulación del Boletín Oficial correspondiente, cumpliendo con los trámites establecidos.



Solicitudes

Marcas y otros signos distintivos

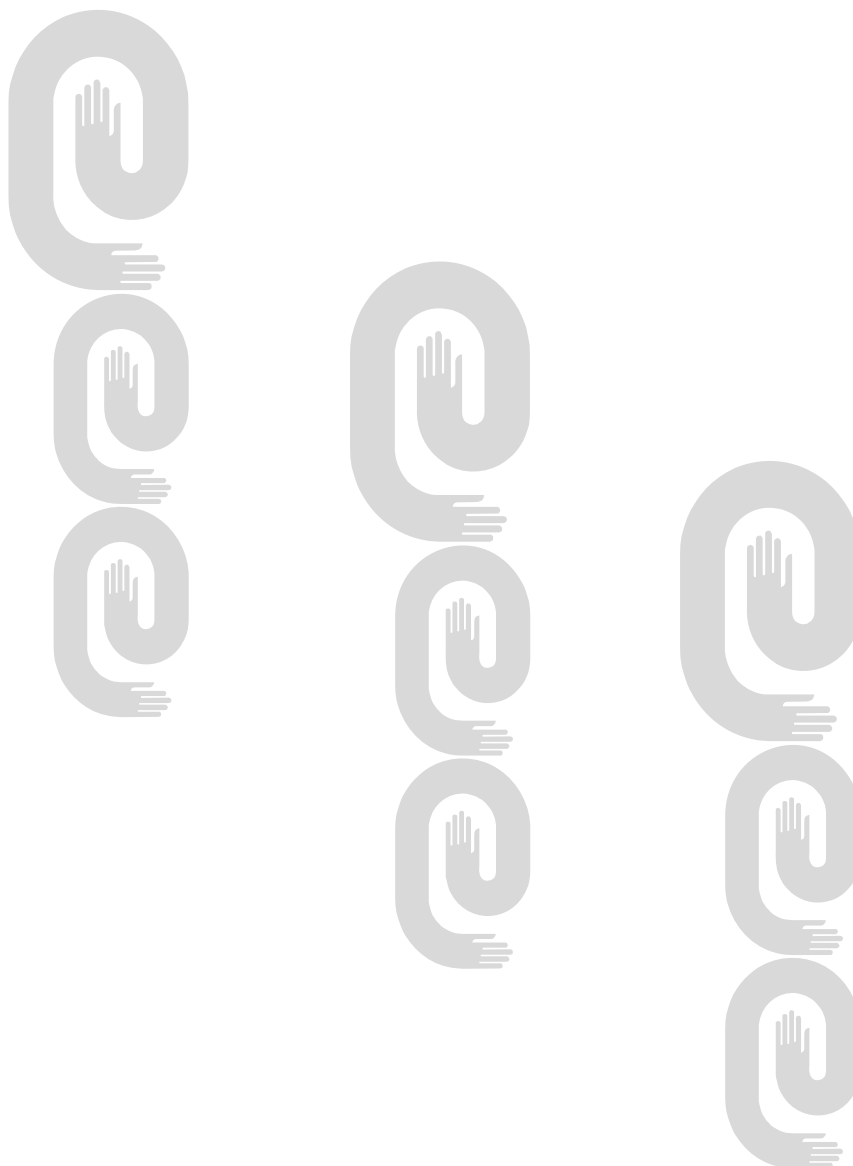



**Códigos numéricos para identificación de datos
según norma OMPI ST-60
Marcas y otros signos distintivos**

Marcas Comerciales, Nombres Comerciales, Lemas Comerciales, Rótulos de Establecimientos y Emblemas Empresariales

- (111)** Número de serie del registro.
- (151)** Fecha de registro.
- (170)** Duración del registro.
- (180)** Vigencia.
- (190)** Código del país que registra.
- (210)** Número de serie de la solicitud.
- (220)** Fecha de presentación.
- (310)** Número de serie asignado a la primera solicitud.
- (320)** Fecha de presentación de la primera solicitud.
- (330)** Código de la Norma de la OMPI ST.3 identificando a la oficina nacional o regional donde se presentó la primera solicitud o la organización donde se hizo la primera solicitud.
- (510)** Actividades que divulga.
- (511)** Clasificación Internacional de productos y servicios.
- (531)** Clasificación de los elementos figurativos de las marcas.
- (540)** Diseño.
- (561)** Denominación de la marca.
- (591)** Información relativa a los colores reivindicados.
- (730)** Nombre del solicitante o concesionario y país de origen.
- (740)** Agente oficial o mandatario.

Año CXI

Boletín Oficial N°296

Marcas comerciales

Solicitudes

(210)- 2012-0280

(220)- 25/05/2012

(510)- Botas de protección para lluvia de PVC (un tipo de plástico), botas de seguridad de PVC (un tipo de plástico)

(511)- 9

(531)- 26.4.22 y 27.5.1

(540)-



(561)- LITAI

(730)- **TIANJIN LITAI SHOES CO., LTD**, domiciliada en **No.2 Zhengxing Road, Huacheng Industrial Area, Caozili, Wuqing District. Tianjin, China**

(740)- María Amparo Santana Calderín

(210)- 2012-0396

(220)- 19/07/2012

(510)- Tabaco, artículos para fumadores, cerillas.

(511)- 34

(531)- 26.4.12, 26.4.16, 26.4.18 y 27.5.17

(540)-



(561)- POPULAR

(730)- **GRUPO EMPRESARIAL DE TABACO DE CUBA**, domiciliada en **calle 19 número 102 entre L y M, Vedado, municipio Plaza de La Revolución, provincia La Habana, República de Cuba**

(740)- Laura Cristina Ramiro Sánchez

(210)- 2012-0499

(220)- 07/09/2012

(510)- Carne, pescado, carne de ave y carne de caza; extractos de carne; frutas y verduras, hortalizas y legumbres en conserva, congeladas, secas y cocidas; jaleas, confituras, compotas; huevos, leche y productos lácteos; aceites y grasas comestibles; sopas; vegetales procesados; frijoles procesados; salsa de almejas; tomates enlatados; puré de tomate; pescado enlatado.

(511)- 29

(510)- Café, té, cacao, azúcar, arroz, tapioca, sagú, sucedáneos del café; harinas y preparaciones a base de cereales, pan, productos de pastelería y de confitería, helados; miel, jarabe de melaza; levadura, polvos de hornear; sal, mostaza; vinagre, salsas (condimentos); especias; hielo; migas de pan.

(511)- 30

(561)- PROGRESSO

(730)- **PET INCORPORATED**, domiciliada en **Number One General Mills Boulevard, Minneapolis, Minnesota 55426, Estados Unidos de América**

(740)- Yordanka Ramírez Pastor

Solicitudes

- (210)- 2012-0507**
(220)- 07/09/2012
(510)- Aparatos físicos, ópticos y electrotécnicos, aparatos de agrimensura, navegación aeronáutica, pesaje, prueba, emisión de señales, medición y vigilancia, aparatos fotográficos, proyectores de imágenes luminosas, aparatos estereoscópicos, aparatos de refracción, lupas, imanes e instrumentos magnéticos; aparatos de medición para frecuencias sonoras, imanes eléctricos, gafas, monturas y lentes, gafas de medición, aparatos de medición cromática, prismas ópticos, filtros ópticos, lentillas de contacto; películas, ordenadores, periféricos de ordenador, software de ordenador, soportes de datos para ordenador, en particular soportes de datos magnéticos, magneto-ópticos y ópticos.
(511)- 9
(510)- Aparatos e instrumentos oftalmológicos, oftalmoscopios y oftalmómetros, aparatos para pruebas de visión, aparatos para medir la temperatura para uso médico, instrumentos quirúrgicos, instrumentos para el tratamiento de las enfermedades, trastornos y defectos oculares, aparatos electrónicos para pruebas de visión, optotipos, refractómetros para uso médico, aparatos topográficos para la medición de la córnea, aparatos láser, a saber láser YAG, de diodos y excímero.
(511)- 10
(510)- Servicios científicos y tecnológicos así como servicios de investigación y diseño relativos a ellos; servicios industriales de análisis e investigación; diseño y desarrollo de hardware y programas informáticos.
(511)- 42
(561)- BIOM
(730)- **OCULUS OPTIKGERAETE GMBH**, domiciliada en **Münchholzhäuser Strasse 29, 35582 Wetzlar, Alemania**
(740)- Yordanka Ramírez Pastor
-

- (210)- 2012-0508**
(220)- 07/09/2012
(510)- Equipos físicos, ópticos y electrotécnicos, geodésicos, de ensayo, de señalización, de medida y de control; aparatos fotográficos; proyectores de diapositivas para el uso en la oftalmología; aparatos estereoscópicos; aparatos de refracción; lupas; lentes para gafas; marcos y lentes; gafas de medición; aparatos de medición cromática; prismas ópticos; filtros ópticos; lentes de contacto; artículos de óptica; software para manejar aparatos e instrumentos oftalmológicos, soportes de datos para ordenador, en particular soportes de datos magnéticos, magneto-ópticos y ópticos.
(511)- 9
(510)- Aparatos e instrumentos oftalmológicos, oftalmoscopios y oftalmómetros, aparatos para pruebas de visión, aparatos para medir la temperatura para uso médico, instrumentos quirúrgicos, instrumentos para el tratamiento de las enfermedades, trastornos y defectos oculares, aparatos electrónicos para pruebas de visión, optotipos, refractómetros para uso médico, aparatos topográficos para la medición de la córnea, aparatos láser, a saber láser YAG, de diodos y excímero.
(511)- 10
(510)- Servicios ópticos; realización de investigaciones médicas y clínicas; asesoramiento en materia de salud.
(511)- 44
(561)- CORVIS
(730)- **OCULUS OPTIKGERAETE GMBH**, domiciliada en **Münchholzhäuser Strasse 29, 35582 Wetzlar, Alemania**
(740)- Yordanka Ramírez Pastor
-

- (210)- 2012-0509**
(220)- 07/09/2012
(510)- Aparatos e instrumentos oftalmológicos, oftalmoscopios y oftalmómetros, aparatos para pruebas de visión, dispositivos de detección de temperatura (siempre que estén comprendidos en la clase 10); instrumentos quirúrgicos; instrumentos para el tratamiento de enfermedades, trastornos y defectos oculares, aparatos electrónicos para pruebas de visión, aparatos topográficos para la medición de la córnea, aparatos láser (siempre que estén comprendidos en la clase 10); dispositivos de detección de frecuencias sonoras (siempre que estén incluidos en la clase 10); instrumentos de medición del color (siempre que estén incluidos en la clase 10).
(511)- 10
(510)- Servicios científicos y tecnológicos así como servicios de investigación y diseño relativos a ellos; servicios de análisis y de investigación industrial; diseño y desarrollo de hardware y programas informáticos

Solicitudes

- (511)- 42
 - (510)- Servicios médicos; cuidado de salud y de belleza para personas.
 - (511)- 44
 - (561)- KERATOGRAPH
 - (730)- **OCULUS OPTIKGERAETE GMBH**, domiciliada en **Münchholzhäuser Strasse 29, 35582 Wetzlar, Alemania**
 - (740)- Yordanka Ramírez Pastor
-

- (210)- **2012-0514**
- (220)- 10/09/2012
- (510)- Aparatos físicos, ópticos y electrotécnicos, aparatos de agrimensura, navegación aeronáutica, pesaje, prueba, emisión de señales, medición y vigilancia, aparatos fotográficos, proyectores de imágenes luminosas, aparatos estereoscópicos, aparatos de refracción, lupas, imanes e instrumentos magnéticos; aparatos de medición para frecuencias sonoras, imanes eléctricos, gafas, monturas y lentes, gafas de medición, aparatos de medición cromática, prismas ópticos, filtros ópticos, lentillas de contacto; películas, ordenadores, periféricos de ordenador, software de ordenador, soportes de datos para ordenador, en particular soportes de datos magnéticos, magneto-ópticos y ópticos.
- (511)- 9
- (510)- Aparatos e instrumentos oftalmológicos, oftalmoscopios y oftalmómetros, aparatos para pruebas de visión, aparatos para medir la temperatura para uso médico, instrumentos quirúrgicos, instrumentos para el tratamiento de las enfermedades, trastornos y defectos oculares, aparatos electrónicos para pruebas de visión, optotipos, refractómetros para uso médico, aparatos topográficos para la medición de la córnea, aparatos láser, a saber láser YAG, de diodos y excímero.
- (511)- 10
- (510)- Servicios científicos y tecnológicos así como servicios de investigación y diseño relativos a ellos; servicios industriales de análisis e investigación; diseño y desarrollo de hardware y programas informáticos.
- (511)- 42
- (531)- 18.3.25 y 27.5.17
- (540)-



- (561)- OCULUS
 - (730)- **OCULUS OPTIKGERAETE GMBH**, domiciliada en **Münchholzhäuser Strasse 29, 35582 Wetzlar, Alemania**
 - (740)- Yordanka Ramírez Pastor
-

- (210)- **2012-0544**
- (220)- 20/09/2012
- (510)- Productos de papel, en especial pañales de papel, toallitas de papel, pañitos de papel y pañales desechables.
- (511)- 16
- (531)- 3.5.15, 27.5.2 y 27.5.17
- (540)-



- (561)- BABYDREAMS
 - (730)- **PAPELES NACIONALES S.A.**, domiciliada en **Pereira, Risaralda, Colombia**
 - (740)- Yordanka Ramírez Pastor
-

Solicitudes

(210)- 2012-0545

(220)- 20/09/2012

(510)- Papel higiénico; toallas de papel, para las manos, para el aseo; pañuelos de bolsillo de papel; pañitos de mesa de papel; servilletas de papel, para el aseo; servilletas de papel para tocador; servilletas de mesa de papel; manteles de papel; bolsas de papel o de materias plásticas para diferentes usos; pañales de papel; artículos de oficina: papel, cartón y artículos de estas materias no comprendidos en otras clases, en especial productos de imprenta; material de encuadernación; fotografías; artículos de papelería; adhesivos (pegamentos) de papelería o para uso doméstico; material para artistas; pinceles; máquinas de escribir y artículos de oficina (excepto muebles); material de instrucción o material didáctico (excepto aparatos); materias plásticas para embalar (no comprendidas en otras clases); caracteres de imprenta; clichés de imprenta.

(511)- 16

(531)- 24.9.2, 27.5.2, 27.5.7 y 27.5.17

(540)-



(561)- JOYA

(730)- **PAPELES NACIONALES S.A.**, domiciliada en **Pereira, Risaralda, Colombia**

(740)- Yordanka Ramírez Pastor

(210)- 2012-0575

(220)- 28/09/2012

(510)- Legumbres, patatas, frutas y setas en conserva, congeladas, secas o cocidas, carne, aves de corral, caza, pescado y productos alimenticios provenientes del mar, todos estos productos también bajo la forma de extractos, de sopas, de gelatinas, de pastas para untar, de conservas, de platos cocinados, congelados o deshidratados; confituras; huevos; preparaciones a partir de soya incluidas en esta clase; aceites y grasas comestibles; preparaciones proteínicas para la alimentación hechas a base de uno o más de los productos incluidos en esta clase; productos de salchichonería, mantequilla de maní, sopas, concentrados de sopas, caldos, cubitos para hacer caldos, consomés.

(511)- 29

(510)- Harinas y preparaciones hechas de cereales, pan, levadura, productos de pastelería; bizcochos, tartas, galletas, pudines; preparaciones de cereal; arroz, pastas alimenticias, tallarines; productos alimenticios hechos a partir de arroz, de harina o de cereales, también bajo la forma de platos cocinados; pizzas; sándwiches; mezclas de pastas alimenticias y polvos para pasteles; salsas; salsa de soya; ketchup; productos para aromatizar o sazonar los alimentos, especias comestibles, condimentos, salsa para ensalada, mayonesa; mostaza; vinagre.

(511)- 30

(531)- 26.4.16



(730)- SOCIÉTÉ DES PRODUITS NESTLÉ S.A., domiciliada en **CH 1800 Vevey, Suiza**
(740)- Yordanka Ramírez Pastor

(210)- 2012-0576

(220)- 28/09/2012

(510)- Legumbres, patatas, frutas y setas en conserva, congeladas, secas o cocidas, carne, aves de corral, caza, pescado y productos alimenticios provenientes del mar, todos estos productos también bajo la forma de extractos, de sopas, de gelatinas, de pastas para untar, de conservas, de platos cocinados,

Solicitudes

congelados o deshidratados; confituras; huevos; preparaciones a partir de soya incluidas en esta clase; aceites y grasas comestibles; preparaciones proteínicas para la alimentación hechas a base de uno o más de los productos incluidos en esta clase; productos de salchichonería, mantequilla de maní, sopas, concentrados de sopas, caldos, cubitos para hacer caldos, consomés.

(511)- 29

(510)- Harinas y preparaciones hechas de cereales, pan, levadura, productos de pastelería; bizcochos, tartas, galletas, pudines; preparaciones de cereal; arroz, pastas alimenticias, tallarines; productos alimenticios hechos a partir de arroz, de harina o de cereales, también bajo la forma de platos cocinados; pizzas; sándwiches; mezclas de pastas alimenticias y polvos para pasteles; salsas; salsa de soya; ketchup; productos para aromatizar o sazonar los alimentos, especias comestibles, condimentos, salsa para ensalada, mayonesa; mostaza; vinagre.

(511)- 30

(531)- 26.4.16

(540)-



(730)- SOCIÉTÉ DES PRODUITS NESTLÉ S.A., domiciliada en **CH 1800 VEVEY, Suiza**
(740)- Yordanka Ramírez Pastor

Solicitudes

(210)- 2012-0578

(220)- 28/09/2012

(510)- Legumbres, patatas, frutas y setas en conserva, congeladas, secas o cocidas, carne, aves de corral, caza, pescado y productos alimenticios provenientes del mar, todos estos productos también bajo la forma de extractos, de sopas, de gelatinas, de pastas para untar, de conservas, de platos cocinados, congelados o deshidratados; confituras; huevos; preparaciones a partir de soya incluidas en esta clase; aceites y grasas comestibles; preparaciones proteínicas para la alimentación hechas a base de uno o más de los productos incluidos en esta clase; productos de salchichonería, mantequilla de maní, sopas, concentrados de sopas, caldos, cubitos para hacer caldos, consomés.

(511)- 29

(510)- Harinas y preparaciones hechas de cereales, pan, levadura, productos de pastelería; bizcochos, tartas, galletas, pudines; preparaciones de cereal; arroz, pastas alimenticias, tallarines; productos alimenticios hechos a partir de arroz, de harina o de cereales, también bajo la forma de platos cocinados; pizzas; sándwiches; mezclas de pastas alimenticias y polvos para pasteles; salsas; salsa de soya; ketchup; productos para aromatizar o sazonar los alimentos, especias comestibles, condimentos, salsa para ensalada, mayonesa; mostaza; vinagre.

(511)- 30

(531)- 26.4.16

(540)-

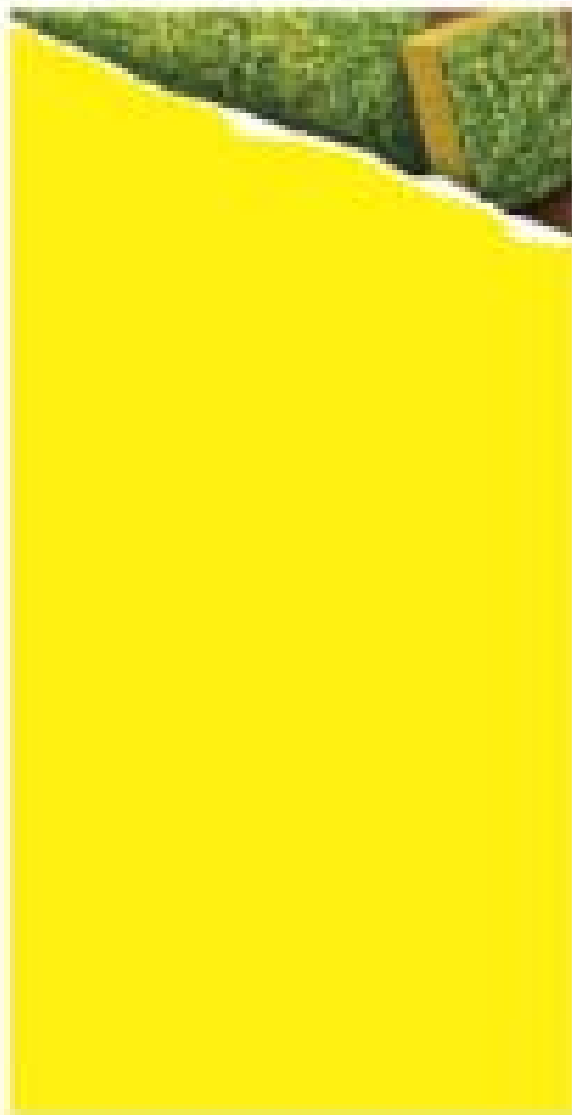

(730)- SOCIÉTÉ DES PRODUITS NESTLÉ S.A., domiciliada en **CH 1800 VEVEY, Suiza**

(740)- Yordanka Ramírez Pastor

Solicitudes

- (210)- **2012-0601**
(220)- 11/10/2012
(510)- Bebidas alcohólicas (vino de frutas)
(511)- 33
(531)- 11.3.1, 19.7.13, 26.4.16, 26.4.18, 27.5.1 y 27.5.17
(540)-



- (561)- TORNÉS
(730)(740)- **BÁRZAGA TORNÉS, ORTELIO**, domiciliada en **calle C, número 106 A, entre 6 y 7, reparto Agüero, municipio, provincia Santiago de Cuba, República de Cuba**
-

- (210)- **2012-0608**
(220)- 15/10/2012
(510)- Bebidas alcohólicas. (Vino de frutas)
(511)- 33
(531)- 25.1.9 y 27.5.1
(540)-



- (561)- EL PATIO
(730)(740)- **CALA FROMETA, JOSÉ ANTONIO; REYES PANEQUE, YORDANKA ADIS**, domiciliada en **calle Cuarta, número 69, entre Quinta y Séptima, reparto Asunción, municipio Santiago de Cuba, provincia Santiago de Cuba, República de Cuba**
-

- (210)- **2012-0624**
(220)- 23/10/2012
(510)- Preparaciones para blanquear y otras sustancias para la colada; preparaciones para limpiar, pulir, desengrasar y raspar; (preparaciones abrasivas) jabones; perfumería, aceites esenciales, cosméticos, lociones para el cabello; dentífricos.
(511)- 3
(510)- Productos farmacéuticos y veterinarios; productos higiénicos para la medicina; sustancias dietéticas para uso médico, alimentos para bebés; emplastos, material para apósitos; material para empastar los dientes y para improntas dentales; desinfectantes; productos para la destrucción de animales dañinos; fungicidas, herbicidas, cosmeceúticos (cosméticos para uso médicos), así como veterinarios y productos higiénicos para la desinfección.
(511)- 5
(561)- DALMER COSMETICA
(730)- **LABORATORIOS DALMER S.A.**, domiciliada en **avenida 25 número 15819 entre 158 y 190, Cubanacán, municipio Playa, provincia La Habana, República de Cuba**
(740)- Beatriz M. García Delgado
-

- (210)- **2012-0653**
(220)- 02/11/2012
(510)- Adornos en miniatura de cerámica roja.

Solicitudes

- (511)- 20
- (531)- 26.4.16, 26.4.18 y 27.5.17
- (540)-



- (561)- N F
 - (730)(740)- **FLEITES MARTÍN, NEISY**, domiciliada en **Cooperativa Alfredo Ferrer, Finca Las Nieves, municipio Cabaiguán, provincia Sancti Spiritus, República de Cuba**
-

- (210)- **2012-0654**
 - (220)- 02/11/2012
 - (510)- Cabinas de duchas, mamparas de ducha, bañeras de ducha y platos de ducha.
 - (511)- 11
 - (561)- FIAT
 - (730)- **AS IP HOLDCO, LLC**, domiciliada en **1 Centennial Avenue, Piscataway, New Jersey 08855 United States of America, Estados Unidos de América**
 - (740)- Haliveth León Villaverde
-

- (210)- **2012-0655**
- (220)- 02/11/2012
- (510)- Prendas de vestir, calzado, artículos de sombrería.
- (511)- 25
- (510)- Juegos y juguetes; artículos de gimnasia y deporte no comprendidos en otras clases
- (511)- 28
- (510)- Cerveza; aguas minerales y gaseosas, y otras bebidas sin alcohol; bebidas de frutas y zumos de frutas; siropes y otras preparaciones para elaborar bebidas.
- (511)- 32
- (510)- Educación; formación y esparcimientos; servicios actividades deportivas y culturales; servicios de eventos lúdicos, deportivos, académicos y culturales; servicios de edición de textos; servicios de un club deportivo; servicios de organización de conferencia jornada o seminarios de cursos de formación y perfeccionamiento.
- (511)- 41
- (531)- 24.1.12, 24.1.13, 24.1.15 y 27.5.9
- (540)-



FCBARCELONA

- (561)- FCB FCBARCELONA
 - (730)- **FUTBOL CLUB BARCELONA**, domiciliada en **avenida Aristides Maillol, s/n. 08028, Barcelona, España**
 - (740)- Haliveth León Villaverde
-

Solicitudes

(210)- 2012-0656

(220)- 02/11/2012

(510)- Impresión y revelado de fotografías y películas fotográficas

(511)- 40

(510)- Servicios de fotografías y reportaje fotográfico.

(511)- 41

(510)- Servicios de diseño de artes gráficas, industrial, embalajes, sistemas informáticos, diseño de moda y software.

(511)- 42

(531)- 27.5.1 y 27.5.2

(540)-

blanco.

(561)- BLANCO

(730)(740)- **PILOTO PÉREZ, FRANCISCO**, domiciliada en **calle 17 número 1410 entre 26 y 28, Vedado, municipio Plaza de la Revolución, provincia La Habana, República de Cuba**

(210)- 2012-0657

(220)- 07/11/2012

(510)- Carne, pescado, carne de ave y carne de caza; extractos de carne; frutas y verduras, hortalizas y legumbres en conserva, congeladas, secas y cocidas; jaleas, confituras, compotas; huevos, leche y productos lácteos; aceites y grasas comestibles; vegetales y frutas enlatadas, congeladas, cocidas o en conserva; comidas congeladas preparadas listas para comer incluyendo carne o carne de aves, vegetales y arroz y/o pasta. Mezclas de comida congelada consistente primariamente en pasta o arroz y conteniendo porciones pequeñas de vegetales y/o carne.

(511)- 29

(510)- Café, té, cacao, azúcar, arroz, tapioca, sagú, sucedáneos del café; harinas y preparaciones a base de cereales, pan, productos de pastelería y de confitería, helados; miel, jarabe de melaza; levadura, polvos de hornear; sal, mostaza; vinagre, salsas (condimentos); especias; hielo.

(511)- 30

(531)- 2.1.22

(540)-



(730)- **GENERAL MILLS MARKETING, INC.**, domiciliada en **Number One General Mills Boulevard, Minneapolis, Minnesota 55426, Estados Unidos de América**

(740)- Yordanka Ramírez Pastor

(210)- 2012-0658

(220)- 07/11/2012

(510)- Productos químicos para industria y la ciencia; productos químicos para el uso en la industria automotor, resinas artificiales en estado bruto, plásticos en estado bruto; aditivos químicos para lubricantes y combustibles; anticongelantes; fluidos para calibración de fluidos para transmisión, embrague, batería, dirección asistida, amortiguadores y frenos; fluidos químicos para el uso como detector de fuga; aceites de filtro aéreo; materiales filtrantes; refrigerantes; fluidos refrescantes para radiadores de vehículos; solventes, fluidos hidráulicos; aceites para circuitos hidráulicos, cojinetes y suspensiones; químicos para el uso en el tratamiento de sistemas de enfriamiento; dispersantes, emulsores, fluidos auxiliares para abrasivos; preparaciones químicas para impedir el óxido.

(511)- 1

Solicitudes

- (510)- Aceites automotores; aceites para máquinas; aceites finos para motores; aceites y grasas industriales; lubricantes, aceites y grasas; aceites lubricantes para máquinas de vehículos de motor; compuestos lubricantes automotores; productos para absorber, rociar y asentar el polvo; diesel; aceite de motor marino; grasa de cadena; grasas para chasis; grasas para almohadillas de freno y zapatas; combustibles; iluminantes; aditivos no químicos para los combustibles, lubricantes y grasas; productos para absorber, rociar y asentar el polvo en la naturaleza de aceites; aceites de engranajes; aceites de transmisión; fluidos perforadores y refrescantes para maquinado y operaciones de metal; fluidos y aceites de corte y afilado; aceites penetrantes para el uso en cerraduras de puertas; aceites de filtro aéreos; aceites para circuitos hidráulicos, cojines y suspensiones.
- (511)- 4
- (561)- AMSOIL
- (730)- **AMSOIL, INC.**, domiciliada en **925 Tower Ave. Superior, Wisconsin 54880, Estados Unidos de América**
- (740)- Yordanka Ramírez Pastor
-

(210)- **2012-0659**

(220)- 08/11/2012

(510)- Aparatos e instrumentos científicos, náuticos, geodésicos, fotográficos, cinematográficos, ópticos, de pesaje, de medición, de señalización, de control (inspección), de salvamento y de enseñanza; aparatos e instrumentos de conducción, distribución, transformación, acumulación, regulación o control de la electricidad; aparatos de grabación, transmisión o reproducción de sonido o imágenes; soportes de registro magnéticos, discos acústicos; discos compactos, DVD y otros soportes de grabación digitales; mecanismos para aparatos de previo pago; cajas registradoras, máquinas de calcular, equipos de procesamiento de datos, ordenadores; software; extintores; ábacos; máquinas de contables; acumuladores eléctricos; acidímetros; acidímetros para acumuladores; conductos acústicos; acopladores acústicos; actinómetros; máquinas de sumar; antenas; aerómetros; agendas electrónicas; aparatos analizadores de aire; timbres de alarma eléctricos; alarmas acústicas; alcoholímetros; alidadas; altímetros; amperímetros; amplificadores; tubos amplificadores; anemómetros; dibujos animados; baterías de ánodos; ánodos; contestadores automáticos; gafas antideslumbrantes; viseras antideslumbrantes; dispositivos antiparásitos [electricidad]; alarmas antirrobo; anticátodos; apertómetros [óptica]; inducidos [electricidad]; trajes de amianto ignífugos; guantes de amianto de protección contra accidentes; pantallas de amianto para bomberos; aparatos e instrumentos de astronomía; aparatos de enseñanza audiovisual; cajeros automáticos; instrumentos acimutales; romanas [balanzas]; dispositivos de equilibrado; lectores de códigos de barras; barómetros; pilas eléctricas; acumuladores eléctricos para vehículos; baterías de arranque; cajas de acumuladores; cargadores de pilas y baterías; vasos de acumuladores; balizas luminosas; timbres de alarma eléctricos; betatrones; binoculares; luces intermitentes [señales luminosas]; aparatos para fotocalcos; instrumentos de control de calderas; cajas de derivación [electricidad]; aparatos de respiración que no sean para la respiración artificial; aparatos de respiración para la natación subacuática; zumbadores; cajas de altavoces; cables eléctricos; discos de cálculo; máquinas de calcular; anillos de calibración; calibres; cámaras de vídeo; cámaras fotográficas; condensadores eléctricos; tubos capilares; reglas de carpintero [reglas de corredera]; intermediarios [fotografía]; estuches especiales para aparatos e instrumentos fotográficos; estuches de instrumentos de disección [microscopia]; cajas registradoras; lectores de casetes; cátodos; dispositivos catódicos de protección antioxidante; cordones para teléfonos celulares; aparatos para enmarcar diapositivas; cargadores para acumuladores eléctricos; aparatos e instrumentos de química; chips [circuitos integrados]; bobinas de reactancia [bobinas de impedancia]; aparatos de cromatografía para laboratorios; cronógrafos [aparatos para registrar el tiempo]; cámaras cinematográficas; películas cinematográficas expuestas; disyuntores; coyuntores; dispositivos de limpieza para discos acústicos; indicadores de pendiente; ropa especial de laboratorio; trajes de protección contra los accidentes, las radiaciones y el fuego; ropa de protección contra el fuego; cables coaxiales; bobinas eléctricas; mecanismos para aparatos de previo pago; mecanismos de previo pago para televisores; colectores eléctricos; aparatos eléctricos de conmutación; conmutadores; lectores de discos compactos; discos compactos [audio y vídeo]; discos compactos [memoria de sólo lectura]; comparadores; brújulas; compases [instrumentos de medición]; programas de juegos informáticos; teclados de computadora; memorias de computadora; programas de sistemas operativos informáticos grabados; periféricos informáticos; programas informáticos grabados; programas informáticos [software descargable]; programas informáticos grabados; computadoras; conductores eléctricos; acometidas de líneas eléctricas; conectores [electricidad]; lentes de contacto;

Solicitudes

estuches para lentes de contacto; cajas para portaobjetos; tableros de control [electricidad]; convertidores eléctricos; hilos de cobre aislados; lentes correctoras [óptica]; instrumentos de cosmografía); mecanismos para aparatos accionados por fichas; acopladores [informática]; empalmes eléctricos; tapas de enchufe; maniqués para pruebas de colisión; crisoles; rectificadores de corriente; ciclotrones; lámparas para cuartos oscuros [fotografía]; cuartos oscuros [fotografía]; aparatos de procesamiento de datos; cámaras de descompresión; desmagnetizadores de cintas magnéticas (aparatos); densímetros; densitómetros; detectores; aparatos de diagnóstico que no sean para uso médico; diafragmas [acústica]; diafragmas para aparatos científicos; diafragmas [fotografía]; máquinas de dictar; aparatos de difracción [microscopía]; tubos de descarga eléctrica que no sean para iluminación; unidades de disco [hardware]; discos magnéticos; aparatos medidores de distancias; aparatos registradores de distancias; aparatos de destilación para uso científico; tableros de distribución [electricidad]; cajas de distribución [electricidad]; consolas de distribución [electricidad]; máscaras de buceo; trajes de buceo; chips de ADN; silbatos para perros; dosímetros; archivos de imagen descargables; archivos de música descargables; tonos de llamada descargables para teléfonos móviles; cintas métricas de costura; aparatos para secar impresiones fotográficas; estantes de secado [fotografía]; conducciones eléctricas; reproductores de DVD; dinamómetros; tapones auditivos para buceo; aparatos para cortar películas; ovoscopios; timbres de puerta eléctricos; instalaciones eléctricas para el control remoto de operaciones industriales; indicadores de pérdida eléctrica; material para conducciones eléctricas [hilos, cables]; vallas electrificadas; rieles electrificados para montar proyectores; aparatos electrodinámicos para el control remoto de señales; aparatos electrodinámicos para el control remoto de agujas de ferrocarril; electrolizadores; bobinas electromagnéticas; tabloneros de anuncios electrónicos; lápices electrónicos para unidades de visualización; traductores electrónicos de bolsillo; publicaciones electrónicas descargables; etiquetas electrónicas para mercancías; pulseras de identificación codificadas magnéticas; tarjetas magnéticas codificadas; amplificadores [fotografía]; epidiascopios; ergómetros; exposímetros; extintores; estuches para gafas; cadenas para gafas; cordones para gafas; monturas de gafas; oculares; estuches para quevedos; aparatos de fax; detectores de dinero falso; aparatos de fermentación [aparatos de laboratorio]; cables de fibra óptica; aparatos para cortar películas; películas cinematográficas expuestas; filtros para máscaras respiratorias; filtros de rayos ultravioleta para la fotografía; filtros fotográficos; alarmas contra incendios; batefuegos; mantas ignífugas; barcos-bomba contra incendios; bombas contra incendios; escalas de salvamento; mangueras contra incendios; lanzas para mangas de incendio; flashes [fotografía]; bombillas de flash; disquetes; pantallas fluorescentes; señales de niebla no explosivas; aparatos para analizar alimentos; marcos para dispositivas; aparatos de control del franqueo; frecuencímetros; mobiliario especial de laboratorio; hilos de aleaciones metálicas [fusibles]; fusibles; cristales de galena [detectores]; pilas galvánicas; celdas galvánicas; galvanómetros; ropa de protección contra el fuego; aparatos para analizar gases; gasómetros [instrumentos de medición]; medidores; vidrio con revestimiento conductor eléctrico; aparatos para satinar impresiones fotográficas; aparatos de sistema de posicionamiento global [GPS]; guantes de buceo; guantes de protección contra accidentes; guantes de protección contra los rayos X para uso industrial; gafas de deporte; rejillas para acumuladores eléctricos; kits manos libres para teléfonos; cintas para limpiar cabezales de lectura; auriculares; aparatos de control térmico; aparatos heliográficos; marcadores de dobladillos; aparatos de alta frecuencia; soportes de bobinas eléctricas; hologramas; pabellones [conos] de altavoces; relojes de arena; hidrómetros; higrómetros; fundas de identificación para hilos eléctricos; bridas de identificación para hilos eléctricos; tarjetas magnéticas de identificación; dispositivos eléctricos de encendido a distancia; incubadoras para cultivos bacterianos; inductores [electricidad]; tarjetas de circuitos integrados; circuitos integrados; aparatos de intercomunicación; interfaces [informática]; inversores [electricidad]; máquinas facturadoras; aparatos de ionización que no sean para el tratamiento del aire o el agua; gálidos [instrumentos de medición]; cambiadiscos [periféricos informáticos]; tocadiscos automáticos de previo pago; cajas de empalme [electricidad]; manguitos de unión para cables eléctricos; rodilleras para trabajadores; centrifugadoras de laboratorio; bandejas de laboratorio; lactodensímetros; lactómetros; computadoras portátiles; láseres que no sean para uso médico; aparatos para medir el espesor de las pieles; lentes suplementarias [óptica]; objetivos de astrofotografía; pesacartas; instrumentos de nivelación; niveles [instrumentos para determinar la horizontalidad]; cinturones salvavidas; salvavidas; chalecos salvavidas; redes de salvamento; aparatos y dispositivos de salvamento; balsas salvavidas; reguladores de luz eléctricos; diodos electroluminescentes [LED]; emisores de señales electrónicas; balastos para aparatos de iluminación; pararrayos; limitadores [electricidad]; cerraduras eléctricas; correderas; altavoces; linternas mágicas; soportes magnéticos de datos; codificadores magnéticos; hilos magnéticos; imanes; imanes decorativos; lupas [óptica]; manómetros; brújulas marinas;

Solicitudes

ecosondas hidrográficas; boyas de localización; gramiles; postes de T.S.H.; instrumentos y máquinas para ensayos de materiales; instrumentos matemáticos; medidores; aparatos de medición; aparatos eléctricos de medición; recipientes de vidrio graduados; instrumentos de medición; cucharas dosificadoras; letreros mecánicos; megáfonos; niveles de mercurio; detectores de metales para uso industrial o militar; globos meteorológicos; instrumentos meteorológicos; micrómetros; micrófonos; microprocesadores; microscopios; microtomos; cuentakilómetros para vehículos; espejos de inspección de trabajos; espejos [óptica]; módems; máquinas para contar y clasificar dinero; aparatos eléctricos de vigilancia; monitores [hardware]; monitores [programas informáticos]; autobombas contra incendios; ratones [hardware]; alfombrillas de ratón; aparatos e instrumentos náuticos; aparatos de señalización naval; aparatos de navegación para vehículos [ordenadores de a bordo]; instrumentos de navegación; tubos luminosos [publicidad]; redes de protección contra accidentes; pinzas nasales para buceo y natación; ordenadores portátiles; objetivos [óptica]; instrumentos de observación; octantes; ohmímetros; aparatos e instrumentos ópticos; lectores ópticos; condensadores ópticos; soportes ópticos de datos; discos ópticos; fibras ópticas [filamentos conductores de ondas luminosas]; lentes ópticos; artículos de óptica; lámparas ópticas; lentes ópticas; oscilógrafos; hornos de laboratorio; aparatos para transvasar oxígeno; ozonizadores; parquímetros; aceleradores de partículas; podómetros; mirillas ópticas para puertas; periscopios; reproductores de sonido portátiles; indicadores de gasolina; discos fonográficos; fotocopiadoras; fotómetros; aparatos de telefotografía; células fotovoltaicas; aparatos e instrumentos de física; quevedos; pipetas; planchetas [instrumentos de agrimensura]; planímetros; placas para acumuladores eléctricos; trazadores [plóters]; plomos de plomada; plomadas; calculadoras de bolsillo; polarímetros; reproductores multimedia portátiles; teléfonos portátiles; balanzas de precisión; aparatos para mediciones de precisión; tapones indicadores de presión para válvulas; registradores de presión; medidores de presión; tarjetas de circuitos impresos; circuitos impresos; impresoras de ordenador; prismas [óptica]; sondas para uso científico; procesadores [unidades centrales de proceso]; aparatos de proyección; pantallas de proyección; dispositivos de protección contra los rayos X que no sean para uso médico; dispositivos de protección personal contra accidentes; cascos de protección; cascos protectores para deportes; máscaras de protección; trajes especiales de protección para aviadores; transportadores [instrumentos de medición]; máquinas de tarjetas perforadas para oficinas; botones de timbre; pirómetros; indicadores de cantidad; escurridores para uso fotográfico; radares; aparatos de radiobúsqueda; aparatos de radiología para uso industrial; pantallas radiológicas para uso industrial; aparatos de radio; aparatos radiotelegráficos; aparatos radiotelefónicos; aparatos de seguridad para el tráfico ferroviario; aparatos de procesamiento de datos; receptores [audio y video]; dispositivos para cambiar agujas de tocadiscos; tocadiscos; reductores [electricidad]; discos reflejantes personales para prevenir accidentes de tránsito; refractómetros; refractores; aparatos eléctricos de regulación; relés eléctricos; aparatos de control remoto; resistencias eléctricas; respiradores para filtrar el aire; aparatos de respiración que no sean para la respiración artificial; maniqués para ejercicios de salvamento [aparatos de instrucción]; retortas; soportes para retortas; cuentarrevoluciones; reóstatos; cascos de equitación; señales luminosas o mecánicas; varillas de Zahorí; cadenas de agrimensura, instrumentos de agrimensura; reglas [instrumentos de medición]; sacarímetros; arneses de seguridad que no sean para asientos de vehículos ni equipos de deporte; lonas de salvamento; salinómetros; aparatos de navegación por satélite; satélites para uso científico; balanzas; escáneres [periféricos informativos]; tramas de fotograbado pantallas [fotografía]; calibres de roscado; semiconductores; sextantes; fundas para claves eléctricos; calzado de protección contra los accidentes, las radiaciones y el fuego; disparadores [fotografía]; obturadores [fotografía]; miras telescópicas para armas de fuego; campanas de señalización; linternas de señales; boyas de señalización; paneles de señalización luminosos o mecánicos; silbatos de señalización; señales luminosas o mecánicas; simuladores de conducción y control de vehículos; sirenas; aparatos para medir el espesor de las pieles; calibradores; proyectores de diapositivas; reglas de cálculo; compases de corredera; diapositivas; detectores de humo; tomas de corriente; calcetines electrotérmicos; baterías solares; caretas para soldar; válvulas soleinoides [interruptores electromagnéticos]; sonares; alarmas sonoras; sonómetros; aparatos de grabación de sonido; soportes para grabaciones sonoras; cintas para grabaciones sonoras; aparatos de reproducción de sonido; aparatos y máquinas de sondeo; plomos de sondas; sondalezas; parachispas; tubos acústicos; estuches para gafas; monturas de gafas; cristales de gafas; gafas [óptica]; espectrógrafos; espectroscopios; aparatos de control de velocidad para vehículos; indicadores de velocidad; aparatos para medir la velocidad [fotografía]; reguladores de velocidad para tocadiscos; esferómetros; niveles de burbuja; carretes [fotografía]; rociadores automáticos contra incendios; reguladores de luces de escenario; pies para aparatos fotográficos; cables de arranque para motores; dispositivos de conducción automática para vehículos [pilotos automáticos]; transformadores

Solicitudes

elevadores; estereoscopios; aparatos estereoscópicos; alambiques de laboratorio; agujas de zafiro para tocadiscos; sulfitómetros; gafas de sol; aparatos e instrumentos geodésicos; cadenas de agrimensura; instrumentos de agrimensura; niveles de antejo; tableros de conexión; cajas de distribución [electricidad]; interruptores; tacómetros; cintas para grabaciones sonoras; taxímetros; aparatos de enseñanza; protectores dentales; hilos telegráficos; telégrafos [aparatos]; telímetros; aparatos telefónicos; auriculares telefónicos; transmisores telefónicos; hilos telefónicos; teleimpresores; teleapuntadores; telerruptores; telescopios; televisores; indicadores de temperatura; bornes [electricidad]; probetas; aparatos de análisis que no sean para uso médico; instalaciones eléctricas antirrobo; teodolitos; válvulas termoiónicas; termómetros que no sean para uso médico; termostatos; termostatos para vehículos; distribuidores de billetes [tickets]; relojes de control de horario; aparatos para registrar el tiempo; temporizadores que no sean artículos de relojería; indicadores automáticos de pérdida de presión de los neumáticos; brazos de tocadiscos; totalizadores; semáforos [dispositivos de señalización]; transformadores eléctricos; transistores [electrónica]; emisores de señales electrónicas; emisores [telecomunicación]; transpondedores; tríodos; trípodes para cámaras fotográficas; urómetros; memorias USB; vacuómetros; tubos de vacío [radio]; variómetros; triángulos de señalización de avería para vehículos; aparatos de radio para vehículos; nonius; videocintas; cartuchos de videojuegos; grabadoras de video; pantallas de video; videoteléfonos; cintas de video; visores fotográficos; viscosímetros; reguladores de voltaje para vehículos; protectores de sobrevoltaje; voltímetros; máquinas de votación; obleas de silicio para circuitos integrados; chalecos antibalas; cuentahilos; radioteléfonos portátiles [walkie-talkies]; cubetas de lavado [fotografía]; indicadores del nivel de agua; ondómetros; básculas [aparatos de pesaje]; aparatos e instrumentos de pesaje; máquinas de pesaje; pesas; silbatos de alarma; mangas catavientos; conectores [electricidad]; cables eléctricos; procesadores [unidades centrales de proceso]; caretas y máscaras de protección para obreros; reposamuñecas para computadoras; aparatos de Rayos X que no sean para uso médico; películas para Rayos X expuestas; radiografías que no sean para uso médico; tubos de Rayos X que no sean para uso médico; aparatos e instalaciones para generar Rayos X que no sean para uso médico; monitores [hardware]; software [programas grabados] utilizado para aprovechar las capacidades y las características de otros software y de software no descargable en línea; software [programas grabados] y aplicaciones de software que permiten la transmisión, el acceso, la organización, y el manejo de mensajes de texto, de mensajes instantáneos, de artículos en línea, de diarios, de textos, de enlaces, y de imágenes vía la Internet y de otras redes de comunicación; software descargable para facilitar la publicidad en línea, la promoción de negocios, la conexión de usuarios de las redes sociales con las empresas y para el seguimiento de los usuarios y la publicidad de terceros para ofrecer la estrategia, la visión, el marketing, y para predecir el comportamiento del consumidor; software descargable a través de la Internet y por dispositivos inalámbricos; software [programas grabados] para el acceso a la información en una red informática mundial; software descargable en el campo de redes sociales; software descargable en la naturaleza de aplicaciones móviles; software para telecomunicaciones digitales inalámbricas; software [programas grabados] para utilizarse en la creación, la edición y la entrega de información textual y grafica a través de redes de comunicación informáticas, inalámbricas, de teléfono u de otra herramienta de comunicación; teléfonos para protocolo de internet (IP); programas informáticos descargables para usarse en las telecomunicaciones, a saber, software para telecomunicaciones para proporcionar a un solo usuario o a varios el acceso a un red global de computadora.

(511)-

9

(510)-

Telecomunicaciones; teledifusión por cable; radiotelefonía móvil; comunicaciones por terminales de computadora; comunicaciones por redes de fibra óptica; comunicaciones telegráficas; comunicaciones telefónicas; transmisión de mensajes e imágenes asistida por ordenador; servicios de tableros de anuncios electrónicos [telecomunicaciones] ; correo electrónico; transmisión de faxes; información sobre telecomunicaciones; envío de mensajes; servicios de radiomensajería [radio, teléfono u otros medios de comunicación electrónica]; servicios de acceso de usuario a bases de datos; provisión de foros de discusión [chats] en Internet; provisión de canales de telecomunicación para servicios de televenta; servicios de conexión telemática a una red informática mundial; alquiler de tiempo de acceso a redes informáticas mundiales; servicios de acceso de usuario a redes informáticas mundiales; radiodifusión; alquiler de tiempo de acceso a redes informáticas mundiales; alquiler de aparatos de fax; alquiler de aparatos para el envío de mensajes; alquiler de módems; alquiler de aparatos de telecomunicación; alquiler de teléfonos; transmisión por satélite; servicios de encaminamiento y enlace para telecomunicaciones; servicios de teleconferencia; servicios telegráficos; servicios telefónicos; difusión de programas de televisión; servicios de télex; transmisión de archivos informáticos; transmisión

Solicitudes

de tarjetas de felicitación en línea; transmisión de telegramas; servicios de buzón de voz; agencias de prensa; servicios de difusión inalámbrica; teledifusión por cable; radiotelefonía móvil; comunicaciones por terminales de ordenador; comunicaciones por redes de fibra óptica; comunicaciones telegráficas; comunicaciones telefónicas; transmisión de mensajes e imágenes asistida por ordenador; servicios de tableros de anuncios electrónicos [telecomunicaciones]; correo electrónico; transmisión de faxes; información sobre telecomunicaciones; envío de mensajes; servicios de radiomensajería [radio, teléfono u otros medios de comunicación electrónica]; facilitación de acceso a bases de datos; provisión de foros de discusión [chats] en Internet; provisión de canales de telecomunicación para servicios de televenta; servicios de conexión telemática a una red informática mundial; servicios de proveedores de acceso a usuario a redes informáticas mundiales; radiodifusión; alquiler de tiempo de acceso a redes informáticas mundiales; alquiler de aparatos de fax; alquiler de aparatos para el envío de mensajes; alquiler de módems; alquiler de aparatos de telecomunicación; alquiler de teléfonos; transmisión por satélite; servicios de encaminamiento y enlace para telecomunicaciones; servicios de teleconferencia; servicios telegráficos; servicios telefónicos; difusión de programas de televisión; servicios de télex; transmisión de archivos digitales; transmisión de tarjetas de felicitación en línea; transmisión de telegramas; servicios de buzón de voz; agencias de prensa; servicios de difusión inalámbrica; servicios de comunicaciones electrónicas y servicios de telecomunicaciones; envío de mensajes; comunicaciones telefónicas; radiotelefonía móvil, correo electrónico, transmisión de mensajes e imágenes asistida por ordenador; transmisión de faxes; transmisión por satélite, servicios de radiomensajería [radio, teléfono u otros medios de comunicación electrónica]; alquiler de aparatos para el envío de mensajes; servicios de telecomunicaciones multi-media; comunicaciones interactivas por medio de telegramas, de télex, de redes de telecomunicaciones y de redes informáticas mundiales; comunicaciones por terminales de ordenador, de video, por redes inalámbricas, por satélite, por microondas y por cable; servicios de comunicación de voz por medios electrónicos; alquiler de aparatos e instrumentos de telecomunicación; transmisión de archivos informáticos por medios electrónicos entre puntos fijos y móviles; servicios de comunicación de voz entre puntos fijos y móviles; transmisión de archivos informáticos a través de vía satélite y de vínculos de telecomunicación; servicios de teleconferencia a través de redes digitales; provisión de foros en línea; provisión de foros de discusión [chats] en Internet; alquiler de tiempo de acceso a redes informáticas mundiales; provisión de información, dirección, consulta y servicios de asesoría para los servicios antedichos; información sobre telecomunicaciones, tales como suministro en línea y por instalaciones de telecomunicación de interacción en tiempo real entre los usuarios de computadoras, dispositivos móviles y computadoras portátiles y dispositivos de comunicaciones por cable e inalámbricas; servicios de telecomunicación tales como permitir a los usuarios enviar y recibir mensajes a través de correo electrónico, por mensajería instantánea o a través de un sitio web en el campo de temas de interés general; provisión de foros de discusión [chats] en Internet y de tableros de anuncios electrónicos para la transmisión de mensajes entre los usuarios en el campo de temas de interés general; servicios de correo electrónico; servicios de mensajería instantánea, servicios de mensajería a través de sistema de mensajería web y servicios de salas de conversación para mensajes de textos; servicios de comunicaciones electrónicas; servicios de difusión inalámbrica; servicios de retransmisión vía Internet; transmisión de mensajes, información y contenido a través de una red global de computadora y por otras redes inalámbricas de computadora; transmisión de mensajes, comentarios, información y contenido multimedia a través del correo electrónico, por mensajería instantánea, por mensaje de texto y a través de una red global de computadora, por computadoras y por otras redes de comunicación; suministro en línea de foros, de foros de discusión [chats], de diarios, de artículos, y de servidores de distribución para la transmisión de mensajes, comentarios, información y contenido multimedia entre usuarios; servicios de telecomunicación tales como, el permitir a los usuarios transmitir mensajes, comentarios, contenido multimedia, videos, películas, filmes, fotos, contenido de audio, animación, fotografías, imágenes, textos, información y otros contenidos generados por los usuarios a través de una red global de computadora y por otras redes de comunicación; provisión de foros de discusión en línea para que los usuarios publiquen, busquen, vean, compartan, critiquen, consideren, y comenten mensajes, comentarios, contenidos multimedia, animación, películas, imágenes, textos, información y otros contenidos generados por los usuarios; servicios de difusión a través de una red global de computadora, o por otras redes de comunicación, tales como el subir, descargar, publicar, mostrar, desplegar, etiquetar, compartir y transmitir electrónicamente mensajes, comentarios, contenido multimedia, videos, películas, filmes, fotos, contenido de audio, animación, fotografías, imágenes, textos, información y otros contenidos generados por los usuarios; provisión de portales para compartir videos.

Solicitudes

- (511)- 38
(531)- 26.1.14 y 27.5.17
(540)-



- (561)- WECHAT
(730)- **TENCENT HOLDINGS LIMITED**, domiciliada en **P.O. Box 2681 GT, Century Yard, Cricket Square, Hutchins Drive, George Town, Grand Cayman, Islas Caimán**
(740)- María Amparo Santana Calderín
-

- (210)- **2012-0660**
(220)- 08/11/2012
(510)- Para distinguir fotografías
(511)- 16
(510)- Servicios de impresión, impresiones litográficas.
(511)- 40
(510)- Servicios de fotográficos.
(511)- 41
(531)- 2.9.4, 26.4.14, 26.4.22 y 27.5.1
(540)-



- (561)- CHIP
(730)(740)- **MARRERO GÓMEZ, ARMANDO; MARRERO GÓMEZ, ALEXEI**, domiciliada en **Celso Maragoto, número 39 entre Rupertino Agete y Antonio Guiteras, Pinar del Río; Martí número 112, entre Rafael Morales y González Coro, Pinar del Río, municipio, provincia Pinar del Río, República de Cuba**
-

- (210)- **2012-0661**
(220)- 08/11/2012
(510)- Para distinguir fotografías
(511)- 16
(510)- Servicios de impresión, impresiones litográficas
(511)- 40
(510)- Servicios de fotográficos.
(511)- 41
(531)- 26.4.22 y 27.5.1
(540)-

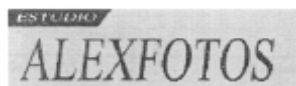

- (561)- ALEXFOTOS
(730)(740)- **MARRERO GÓMEZ, ARMANDO; MARRERO GÓMEZ, ALEXEI**, domiciliada en **Celso Maragoto, número 39 entre Rupertino Agete y Antonio Guiteras, Pinar del Río; Martí número 112, entre Rafael Morales y González Coro, Pinar del Río, municipio , provincia Pinar del Río, República de Cuba**
-

- (210)- **2012-0662**
(220)- 08/11/2012
(510)- Para distinguir fotografías
(511)- 16
(510)- Servicios de impresión, impresiones litográficas.

Solicitudes

- (511)- 40
- (510)- Servicios de fotográficos.
- (511)- 41
- (531)- 26.4.22 y 27.5.13
- (540)-

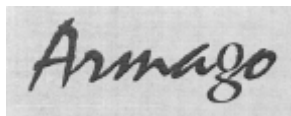

- (561)- ARMAGO
 - (730)(740)- **MARRERO GÓMEZ, ARMANDO; MARRERO GÓMEZ, ALEXEI**, domiciliada en **Celso Maragoto, número 39 entre Rupertino Agete y Antonio Guiteras, Pinar del Río; Martí número 112, entre Rafael Morales y González Coro, Pinar del Río, municipio , provincia Pinar del Rio, República de Cuba**
-

- (210)- **2012-0663**
- (220)- 08/11/2012
- (510)- Lana de acero inoxidable para limpiar.
- (511)- 21
- (531)- 27.5.14 y 27.5.17
- (540)-



- (561)- KRESPINHA
 - (730)- **BOMBRIL MERCOSUL S.A.**, domiciliada en **Via Anchieta, Km. 14, Rudge Ramos, Sao Bernardo Do Campo SP, Brasil**
Yordanka Ramírez Pastor
-

- (210)- **2012-0664**
- (220)- 08/11/2012
- (510)- Esponjas abrasivas sintéticas para la cocina, lana de acero inoxidable para limpiar.
- (511)- 21
- (531)- 26.13.1, 27.5.14 y 27.5.17
- (540)-



- (561)- ESPONJEX
 - (730)- **BOMBRIL MERCOSUL S.A.**, domiciliada en **Via Anchieta, Km. 14, Rudge Ramos, Sao Bernardo Do Campo SP, Brasil**
 - (740)- Yordanka Ramírez Pastor
-

- (210)- **2012-0665**
- (220)- 09/11/2012
- (510)- Para distinguir frutas, verduras, hortalizas y legumbres en conserva, jalea y confituras, queso.
- (511)- 29
- (510)- Para distinguir café, té, bebidas a base de chocolate y bebidas a base de café, bocadillos y empanadas, bombones, productos de confitería a base de maní, pudines, pasteles, churros, caramelos, barquillos para helados, rositas de maíz, helados galletas y fideos, panqué, adornos comestibles para productos, pizzas, rollitos, sándwiches, tallarines, tartas, vinagre.
- (511)- 30
- (510)- Para distinguir animales vivos, frutas, verduras, hortalizas frescas, semillas, plantas y flores naturales.
- (511)- 31

Solicitudes

- (510)- Para distinguir bebidas de frutas y sumos de frutas
(511)- 32
(510)- Para distinguir servicios de venta de alimentos.
(511)- 35
(510)- Para distinguir servicios de construcción, reparación e instalación.
(511)- 37
(510)- Servicios de organización de fiestas, actividades de recreación y deporte.
(511)- 41
(510)- Para distinguir servicios de alquiler de salones para fiesta, actividades de recreación y deportes; alojamiento temporal y servicios de restauración (alimentación).
(511)- 43
(510)- Servicio de tratamientos de higiene, belleza para personas y animales; servicios de agricultura, horticultura y silvicultura.
(511)- 44
(531)- 27.5.3, 27.5.9, 27.5.10 y 27.5.22
(540)-



- (561)- PA'Q'LO GOCES
(730)(740)- **NUÑEZ GONZÁLEZ, YENNY**, domiciliada en **edificio 868 apartamento 12, zona 5, Alamar, municipio Habana del Este, provincia La Habana, República de Cuba**
-

- (210)- **2012-0666**
(220)- 12/11/2012
(510)- Prendas de vestir, calzados y artículos de sombrería.
(511)- 25
(531)- 1.1.3, 26.4.16, 26.4.18 y 27.5.17
(540)-



- (561)- ISLEÑO DISEÑO 100% CUBANO
(730)- **UNITED PRODUCTS LTD.**, domiciliada en **calle 8 número 318 entre 3ra. y 5ta., Miramar, municipio Playa, provincia La Habana, República de Cuba**
(740)- Haliveth León Villaverde
-

- (210)- **2012-0667**
(220)- 12/11/2012
(510)- Leche y productos lácteos, en particular, bebidas de leche y leche en polvo, con o sin aromatizantes y/o aditivos de alimentos y/o vitaminas, así como los preparados mencionados en forma soluble, para la fabricación de estas bebidas, leche evaporada edulcorada y sin azúcar y condensada leche, la crema, la leche esterilizada, leche desnatada, queso, yogur, bebidas de yogur, sustitutos de crema o de leche para uso en café; blanqueador de café; postres y mousses (no comprendidas en otras clases).
(511)- 29
(531)- 26.1.4, 26.1.18, 26.1.24, 27.5.10 y 27.5.17
(540)-



- (561)- BELLA HOLANDESA
(730)- **FRIESLAND BRANDS B.V.**, domiciliada en **Stationsplein 43818 LE Amersfoort, Países Bajos**
(740)- Haliveth León Villaverde
-

Solicitudes

(210)- 2012-0668

(220)- 12/11/2012

(510)- Preparaciones para blanquear y otras sustancias para lavar la ropa; preparaciones para limpiar, pulir, desengrasar y raspar; jabones; productos de perfumería, aceites esenciales, cosméticos, lociones capilares; dentífricos.

(511)- 3

(561)- CHELLY

(730)- **CHELLY COSMETICS MANUFACTURING INC.**, domiciliada en **7172 S.W. 30th Road, Miami, FL, 33155, Estados Unidos de América**

(740)- Haliveth León Villaverde

(210)- 2012-0669

(220)- 12/11/2012

(510)- Prendas de vestir, calzados y artículos de sombrería.

(511)- 25

(531)- 27.5.1 y 27.5.11

(540)-



(561)- SCUBA

(730)- **UNITED PRODUCTS LTD.**, domiciliada en **calle 8 número 318 entre 3ra. y 5ta., Miramar, municipio Playa, provincia La Habana, República de Cuba**

(740)- Haliveth León Villaverde

(210)- 2012-0670

(220)- 12/11/2012

(510)- Prendas de vestir, calzados y artículos de sombrería.

(511)- 25

(531)- 1.1.2, 26.1.13 y 27.5.11

(540)-



(561)- OXYDE

(730)- **UNITED PRODUCTS LTD.**, domiciliada en **calle 8 número 318 entre 3ra. y 5ta., Miramar, municipio Playa, provincia La Habana, República de Cuba**

(740)- Haliveth León Villaverde

(210)- 2012-0671

(220)- 12/11/2012

(510)- Prendas de vestir, calzados y artículos de sombrería.

(511)- 25

(531)- 27.5.3

(540)-



(561)- PRO-FASHION

(730)- **UNITED PRODUCTS LTD.**, domiciliada en **calle 8 número 318 entre 3ra. y 5ta., Miramar, municipio Playa, provincia La Habana, República de Cuba**

(740)- Haliveth León Villaverde

(210)- 2012-0672

(220)- 12/11/2012

(510)- Productos cárnicos, tales como embutidos, ahumados, carne en conserva, vísceras de cerdo, carne de res, carne de cerdo; chorizos, morcillas, aporreado de ternera, masa de fritas y croquetas, carnes, extractos de carnes, subproductos cárnicos, carnes en conservas herméticas, carnes en conservas no herméticas.

(511)- 29

Solicitudes

- (510)- Granos (semillas), alubias frescas, frijoles frescos, judías frescas, habas frescas, garbanzos frescos.
(511)- 31
(531)- 2.3.4, 6.6.25, 25.1.5, 25.1.15, 26.1.2, 26.1.14, 26.1.16 y 27.1.12
(540)-



- (561)- EL MIÑO
(730)- **EMPRESA CÁRNICA TAURO**, domiciliada en **calle 58-B número 4101 entre 41 y 43, reparto La Ceiba, municipio Playa, provincia La Habana, República de Cuba**
(740)- Yordanka Ramírez Pastor
-

- (210)- **2012-0673**
(220)- 12/11/2012
(510)- Automóviles, autobuses; autos deportivos, camiones, vehículos eléctricos, carretillas elevadoras, camionetas, bastidores de automóviles, autociclos, omnibuses.
(511)- 12
(531)- 1.1.2, 26.1.16 y 27.5.17
(540)-



- (561)- JAC
(730)- **ANHUI JIANGHUAI AUTOMOBILE GROUP CO., LTD.**, domiciliada en **No. 176 Dongliu Road, Baohe District, Hefei City, Anhui Province, China**
(740)- Yordanka Ramírez Pastor
-

- (210)- **2012-0674**
(220)- 13/11/2012
(510)- Instrumento musical
(511)- 15
(531)- 26.4.16, 26.4.24 y 27.5.17
(540)-



- (561)- CAVERCHELO
(730)(740)- **CAVERDÓS QUERT, PEDRO**, domiciliada en **calle Crombet número 506, entre Máximo Gómez y Luz Caballero, municipio Guantánamo, provincia Guantánamo, República de Cuba**
-

- (210)- **2012-0675**
(220)- 15/11/2012
(510)- Chocolate con leche, chocolate negro, bombón de chocolate, obleas de licor de chocolate, capas, discos y gotas de confitería condimentadas, a saber, cubiertas de carob (sucedáneo de chocolate), cubiertas de yogur, cubiertas de helado, chispas de crema helada líquida y chocolate y discos de cubierta de confitería con cáscaras de azúcar coloreada; polvo de cacao, cacahuets cubiertos de chocolate.
30
(561)- BLOMMER
(730)- **BLOMMER CHOCOLATE COMPANY**, domiciliada en **600 West Kinsie Street, Chicago, Illinois, 60610, Estados Unidos de América**

Solicitudes

(740)- Yordanka Ramírez Pastor

(210)- 2012-0676

(220)- 19/11/2012

(510)- Para distinguir libros, revistas, boletines, plegables, modelos, estampillas, y otros documentos oficiales para uso en la iglesia.

(511)- 16

(510)- Servicios de conferencias, talleres, seminarios, programas de estudio bíblico, eventos, congresos, convenciones, cursos, actividades deportivas, recreativas, excursiones.

(511)- 41

(510)- Servicios de página Web.

(511)- 42

(510)- Servicios de atención médica, y servicio de consejería apoyo psicológico.

(511)- 44

(531)- 2.5.23, 24.13.25, 26.11.7, 26.11.8, 26.11.9 y 26.11.14

(540)-



(730)(740)- ZALDIVAR CALZADILLA, YANIEL, domiciliada en **calle 17 entre 412 y 416 edificio 22 apartamento 27, municipio Habana del Este, provincia La Habana, República de Cuba**

(210)- 2012-0677

(220)- 19/11/2012

(510)- T-shirt (pullover de cuello), pullover sin cuello, camisetas, shorts, bermudas, blusas, vestidos (deportivos y de noche), pescadores, pantalones, jeans, chaquetas, parees, sayas, trusas, camisas, gorras, lycras, calzoncillos y calzado.

(511)- 25

(510)- Servicios de publicidad y promocionales y servicios de tienda

(511)- 35

(510)- Servicios de cafetería.

(511)- 43

(531)- 26.1.1, 26.3.7, 26.3.12, 26.3.23 y 27.5.1

(540)-



(561)- LYO

(730)(740)- RODRÍGUEZ TORRES, OSMANYS, domiciliada en **calle 41 número 8815, apartamento 1 entre 88 y 90, Santa Felicia, municipio Marianao, provincia La Habana, República de Cuba**

(210)- 2012-0678

(220)- 19/11/2012

(510)- Preparaciones farmacéuticas para el tratamiento de enfermedades gastrointestinales y cardiovasculares.

Solicitudes

- (511)- 5
(531)- 2.9.1 y 27.5.1
(540)-



- (561)- AXANUM
(730)- **ASTRAZENECA AB**, domiciliada en **Vastra Malarehamnen 9, 151 85 Södertälje, Suecia**
(740)- Yordanka Ramírez Pastor
-

- (210)- **2012-0679**
(220)- 19/11/2012
(510)- Aparatos de aire acondicionado
(511)- 11
(561)- INGENIERO TUGENTMAN
(730)- **TUGENTMAN LIPSZYC, DANIEL**, domiciliada en **Jackson 1202, Montevideo, Uruguay**
(740)- Yordanka Ramírez Pastor
-

- (210)- **2012-0681**
(220)- 20/11/2012
(510)- Carne, pescado, carne de ave y carne de caza; extractos de carne; frutas y verduras, hortalizas y legumbres en conserva, congeladas, secas y cocidas; jaleas, confituras, compotas; huevos, leche y productos lácteos; aceites y grasas comestibles
(511)- 29
(510)- Árboles (plantas), madera en bruto, hierbas aromáticas, frescas, plantas, semillas (granos), plantas secas para la decoración, arroz sin procesar, granos (cereales), animales vivos, frutas frescas, verduras frescas, semillas (botánica), flores naturales, alimentos para animales, malta para elaborar cervezas y licores.
(511)- 31
(531)- 26.1.2, 26.1.16 y 26.1.20
(540)-



- (561)- AGROSUPER
(730)- **AGROSUPER S.A.**, domiciliada en **Camino La Estrella número 401, Of. 24, Sector Punta de Cortés, Rancagua, Chile**
(740)- Yordanka Ramírez Pastor
-

- (210)- **2012-0682**
(220)- 21/11/2012
(510)- Árboles (plantas), madera en bruto, hierbas aromáticas frescas, plantas, semillas (granos), plantas secas para la decoración, arroz sin procesar, granos (cereales), animales vivos, frutas frescas, verduras frescas, semillas (botánica), flores naturales, alimentos para animales; malta para elaborar cervezas y licores.
(511)- 31
(561)- AGROSUPER
(730)- **AGROSUPER S.A.**, domiciliada en **Camino La Estrella número 401, Of. 24, Sector Punta de Cortés, Rancagua, Chile**
(740)- Yordanka Ramírez Pastor

Solicitudes

- (210)- 2012-0683**
- (220)-** 21/11/2012
- (510)-** Diseño y desarrollo de software
- (511)-** 42
- (531)-** 27.5.9, 27.5.10 y 27.5.17
- (540)-**

JVLsoft

- (561)-** JVL SOFT
 - (730)(740)-** **HERNÁNDEZ PARERA, JANS**, domiciliada en **calle Aguilera número 333 altos, entre calle Dositeo y Carbo, municipio Holguín, provincia Holguín, República de Cuba**
-

- (210)- 2012-0685**
 - (220)-** 22/11/2012
 - (510)-** Alimentos y sustancias alimenticias para los animales y mascotas incluyendo botanas, hamburguesas, bocadillo, bocaditos, tocino y tiras de carne, pollo, conejo y res.
 - (511)-** 31
 - (561)-** PRO PLAN
 - (730)-** **SOCIÉTÉ DES PRODUITS NESTLÉ, S.A.**, domiciliada en **CH-1800 Vevey, Suiza**
 - (740)-** Yordanka Ramírez Pastor
-

- (210)- 2012-0688**
 - (220)-** 23/11/2012
 - (510)-** Servicios de gestión profesional de negocios artísticos, servicios de contabilidad, servicios de publicidad gestión de negocios comerciales, administración comercial y trabajos de oficina.
 - (511)-** 35
 - (510)-** Servicios de gestión financiera.
 - (511)-** 36
 - (510)-** Servicios de gestión de derecho de autor, servicios jurídicos
 - (511)-** 45
 - (561)-** GÉLFIC
 - (730)(740)-** **MOYA BISSET, JAVIER ERNESTO**, domiciliada en **calle 73 número 151 entre 330 y Final, Cruz de la Piedra, municipio La Lisa, provincia La Habana, República de Cuba**
-

- (210)- 2012-0689**
 - (220)-** 23/11/2012
 - (510)-** Productos farmacéuticos. Gotas homeopáticas
 - (511)-** 5
 - (531)-** 27.5.10
 - (540)-** TRATHO
 - (561)-** TRATHO
 - (730)-** **INSTITUTO FINLAY CENTRO DE INVESTIGACIÓN-PRODUCCIÓN DE SUEROS Y VACUNAS**, domiciliada en **avenida 27 número 19805, La Coronela, municipio La Lisa, provincia La Habana, República de Cuba**
 - (740)-** Marta Urbino Rodríguez
-

- (210)- 2012-0692**
- (220)-** 26/11/2012
- (510)-** Para distinguir productos enlatados tales como: macarrones con carne, frijoles con carne, arroz amarillo con carne.
- (511)-** 29
- (531)-** 18.3.5, 27.1.13, 27.5.8 y 27.5.11

Solicitudes

(540)-



(561)- GALEÓN

(730)- **EMPRESA CÁRNICA LA HABANA**, domiciliada en **Requena número 14 entre Salvador Allende y Lugareño, municipio Plaza de la Revolución, provincia La Habana, República de Cuba**

(740)- Marta Rosa Valdés Rangel

(210)- **2012-0693**

(220)- 26/11/2012

(510)- Para distinguir productos enlatados tales como: carne de cerdo en trozos, carne de cerdo en vegetales mixtos

(511)- 29

(531)- 26.7.1, 26.7.3, 26.7.9 y 27.5.1

(540)-



(561)- EL PATIO

(730)- **EMPRESA CÁRNICA LA HABANA**, domiciliada en **Requena número 14 entre Salvador Allende y Lugareño, municipio Plaza de la Revolución, provincia La Habana, República de Cuba**

(740)- Marta Rosa Valdés Rangel

(210)- **2012-0694**

(220)- 26/11/2012

(510)- Para distinguir productos enlatados tales como: carne de res en trozos, carne de res estofada, carne de res con papas, picadillo de res con vegetales en salsa de tomate, lengua de res en salsa de tomate.

(511)- 29

(531)- 7.1.6, 25.1.5, 26.4.4 y 27.1.12

(540)-



(561)- TORREÓN

(730)- **EMPRESA CÁRNICA LA HABANA**, domiciliada en **Requena número 14 entre Salvador Allende y Lugareño, municipio Plaza de la Revolución, provincia La Habana, República de Cuba**

(740)- Marta Rosa Valdés Rangel

Solicitudes

(210)- 2012-0696

(220)- 29/11/2012

(510)- Servicios de restauración (alimentación), café-restaurantes, servicios de bar, cafeterías, restaurantes de servicios rápidos y permanentes (snack-bar), servicios de comidas preparadas, restaurantes autoservicios.

(511)- 43

(531)- 19.3.9, 26.1.1 y 27.5.17

(540)-



(561)- RESTAURANTE DIVINO

(730)(740)- ECHEVARRÍA PORTALES, ANA LUISA; ÁLVAREZ ECHEVARRÍA, YOANDRA YEDNEY, domiciliada en **calle Esperanza sin número, entre Raquel y Lindero, reparto Castillo de Averhoff, Mantilla, municipio Arroyo Naranjo, provincia La Habana, República de Cuba**

Lemas comerciales

Solicitudes

(210)- **2011-0002**

(220)- 07/02/2011

(510)- Para llamar la atención del público dedicado a supervisar, controlar y evaluar los resultados técnicos productivos, económicos financieros, de recursos humanos y comerciales de las entidades transportistas que se le integran.

(531)- 27.5.10 y 27.5.11

(540)-



(561)- CON NOSOTROS SU MERCANCÍA, VIAJA SEGURA

(730)- **GRUPO EMPRESARIAL DE TRANSPORTE DEL MINISTERIO DE LA CONSTRUCCIÓN, GETRANSP**, domiciliada en **calle Camagüey, esquina a Canal, Antonio Maceo, municipio Cerro, provincia La Habana, República de Cuba**

(740)- Pedro Alberto Díaz Herrera

(210)- **2012-0014**

(220)- 22/05/2012

(510)- Para llamar la atención del público sobre prestar servicios de transportación de carga general y especializada, así como de alquiler de camión transporte de personal. Brindar servicios de alquiler y medios de transporte automotor, servicios de reparación, mantenimiento y remotorización a equipos de transporte automotor, así como chapistería, tapicería, pintura, reparación y recuperación de baterías y radiadores, además servicios de tara de equipos y pesaje de mercancías. Ofrecer servicios de alquiler de almacenes y locales y servicios de auxilio y remolque a equipos de la construcción y transporte automotor. También brindamos servicios de transportación en la recogida de escombros y desechos sólidos, alojamiento no turístico con alimentación, transporte de personal a trabajadores y a la población y prestamos servicios de almacenamiento de las reservas movilizativas.

(531)- 27.5.1 y 27.5.17

(540)- *Seguro a su destino*

(561)- SEGURO A SU DESTINO

(730)- **EMPRESA DE TRANSPORTE DEL MINISTERIO DE LA CONSTRUCCIÓN, ETMICON**, domiciliada en **calle Camagüey esquina a Canal, reparto Antonio Maceo, municipio Cerro, provincia La Habana, República de Cuba**

(740)- Calixto Morales de la Lastra

(210)- **2012-0018**

(220)- 23/07/2012

(510)- Para llamar la atención del público sobre el producto HEBERPENTA producido por el Centro de Ingeniería Genética y Biotecnología.

(561)- LA SEGURIDAD DE CRECER

(730)- **HEBER BIOTEC S.A.**, domiciliada en **calle 186 sin número, esquina a avenida 31, reparto Cubanacán, municipio Playa, provincia La Habana, República de Cuba**

(740)- Angela María Leyva Hernández

(210)- **2012-0034**

(220)- 19/11/2012

(510)- Para llamar la atención del público sobre los juegos de mesa (juegos didácticos)

(561)- CONTRA EL SEDENTARISMO MENTAL DOMÉSTICO

(730)(740)- **FERNÁNDEZ VARONA, JORGE CARLOS**, domiciliada en **Corrales número 467 bajos, entre Indio y Ángeles, municipio La Habana Vieja, provincia La Habana, República de Cuba**

Solicitudes

(210)- 2012-0036

(220)- 26/11/2012

(510)- Para identificar la persona jurídica que se dedica al procesamiento y la comercialización de carnes y sus derivados de distintos tipos y calidades, carnes frescas, carnes en conservas, grasas, harina animal, productos pesqueros y sus derivados; producir y comercializar alimentos para perros; procesar y comercializar subproductos comestibles y no comestibles derivados del sacrificio del ganado menor; comercializar productos elaborados por otras empresas, soya texturizada, insumos, materias primas, y materiales, desechos; brindar servicios de almacenamiento refrigerado de productos alimenticios; prestar servicios de reparación y mantenimiento del transporte automotor, ofrecer servicios de transportación de cargas; comercializar productos ociosos y lento movimiento.

(531)- 27.5.1

(540)-



(561)- ¡HORA DE SERVIR !

(730)- **EMPRESA CÁRNICA LA HABANA**, domiciliada en **Requena número 14 entre Salvador Allende y Lugareño, municipio Plaza de la Revolución, provincia La Habana, República de Cuba**

(740)- Marta Rosa Valdés Rangel

Emblemas empresariales

Solicitudes

(210)- 2011-0040

(220)- 17/08/2011

(510)- Para identificar a la persona jurídica dedicada a brindar servicios integrales de construcción civil y montaje de nuevas obras, edificaciones e instalaciones, demolición, reconstrucción y/o rehabilitación de edificaciones, construcción de áreas verdes, mantenimiento y servicios de impermeabilización, tratamiento superficial y recubrimiento químico, recogida de escombros, servicios de reparación técnica de obras, de alquiler de equipos de construcción y complementarios, reparación y mantenimiento de herramientas y máquinas de talleres electromecánicos, asistencia técnica, asesoría y consultoría en la actividad de construcción, producir y comercializar de forma mayorista medios y demás artículos vinculado al proceso constructivo, accesorios de gomas y piezas para equipos de transporte automotor y de construcción, producir, montar y comercializar de forma mayorista carpintería de madera, metálica y losas de falso techo, alquiler de almacenes y de locales, de parqueo, cultivo y comercialización de semillas, plantas ornamentales y frutales así como flores, servicios de almacenamiento de combustible al Instituto Nacional de la Reserva Estatal.

(531)- 26.11.3, 26.11.12 y 27.5.17

(540)-



(561)- ECOAI-1

(730)- **EMPRESA CONSTRUCTORA DE OBRAS DE ARQUITECTURA E INDUSTRIALES No. 1 ECOAI-1**, domiciliada en **carretera a Planta Mecánica kilómetro 2½ Zona Industrial, municipio Santa Clara, provincia Villa Clara, República de Cuba**

(740)- Iliesty Pérez Rodríguez

(210)- 2012-0034

(220)- 13/06/2012

(510)- Para identificar a la persona jurídica dedicada a construir, modernizar, defectar, reparar y mantener embarcaciones y demás medios flotantes de uso naval o acuático.

(531)- 18.3.21, 27.5.10 y 27.5.17

Solicitudes

(540)-



(561)- ASTILLEROS CENTRO AC

(730)- **EMI ASTILLEROS CENTRO**, domiciliada en **calle 19 esquina avenida 54, Cayo Coco, municipio Cienfuegos, provincia Cienfuegos, República de Cuba**

(740)- Sánchez, Juliet Fornet

(210)- **2012-0050**

(220)- 07/08/2012

(510)- Para identificar a la persona jurídica dedicada a brindar servicios de construcción civil y montaje de nuevas obras, edificaciones e instalaciones; de demolición, desmonte, remodelación, reconstrucción y/o rehabilitación de edificaciones, instalaciones y otros objetos existentes, de reparación y mantenimiento constructivo, de trabajos de decoración vinculados al proceso constructivo; de construcción de áreas verdes, mantenimiento y exposiciones de jardinería vinculadas con el proceso constructivo; integrales de impermeabilización, tratamiento superficial y recubrimiento químico; topográficos; de recogidas de escombros vinculados a la construcción y desastres naturales y de posventa. Brindar servicios de reparación técnicas de obras; de alquiler de equipos de construcción y complementarios; de asistencia técnica, asesoría y consultoría, así como científicos técnicos y de ejecución de proyectos de investigación más desarrollo e innovación tecnológica en actividades de construcción; de recogidas desechos sólidos; de diagnóstico, reparación y mantenimiento a equipos de transporte automotor, construcción, complementarios y sus agregados; de transportación de carga general y especializada; de alquiler de almacenes y de locales; de parqueo.

(531)- 24.15.2, 26.1.1, 26.4.1 y 27.5.17

(540)-



(561)- COAPAS

(730)- **EMPRESA CONSTRUCTORA DE OBRAS DE ARQUITECTURA NO. 56, CONTINGENTE 30 DE NOVIEMBRE**, domiciliada en **calle Maceo, sin número, esquina Quintín Banderas, municipio Palma Soriano, provincia Santiago de Cuba, República de Cuba**

(740)- Santhys Isacc Hechavarría

(210)- **2012-0059**

(220)- 11/10/2012

(510)- Brindar servicios de alojamiento, gastronomía, inscripción de cursos, eventos, ferias y talleres, servicios de guías culturales, venta de publicaciones especializadas, producciones artesanales e industriales, servicios de fotocopias y ediciones de videos, así como servicios de arrendamientos y alquiler de espacios.

(531)- 2.9.14, 26.11.12 y 27.5.17

(540)-



Solicitudes

(561)- COMPAY TIAGO

(730)- **EMPRESA COMERCIAL COMPAY TIAGO**, domiciliada en **avenida de Manduley número 203, entre 7 y 9, reparto Vista Alegre, municipio, provincia Santiago de Cuba, República de Cuba**

(740)- César Augusto Garrido Chádez

(210)- 2012-0060

(220)- 11/10/2012

(510)- Construcción, reconstrucción, remodelación, reparación y mantenimiento de buques. Comercializar de forma mayorista artículos de ferretería naval, desechos reciclables ferrosos y no ferrosos, alquiler de almacenes, muelles, locales, arrendamiento de equipos portuarios, servicios de montaje, reparación, remodelación y mantenimiento a instalaciones industriales, civiles, arquitectónica y viales.

(531)- 18.3.14, 18.4.2, 26.1.4, 26.1.16 y 27.5.17

(540)-



(561)- ASTOR

(730)- **EMPRESA ASTILLEROS DEL ORIENTE**, domiciliada en **Carretera Turística, Kilómetro 1½, municipio Santiago de Cuba, provincia Santiago de Cuba, República de Cuba**

(740)- Jorge Luis Cueto Delfino

(210)- 2012-0063

(220)- 23/10/2012

(510)- Para identificar a la persona jurídica dedicada a la impartición de clases, preparación de currículum docentes, formación superior de ministros y laicos dentro la Iglesia Evangélica Pentecostal de Cuba (Asambleas de Dios) y de otras denominaciones religiosas a fines, trabajos de reflexión y diálogos, servicios de prácticas docente, preparación metodológica para profesores; además de investigaciones teológicas y sociológicas dentro de la iglesia y de las comunidades donde se trabaja. Y el trabajo de extensión universitaria en actividades culturales, deportivas y sociales; con la finalidad de elevar el nivel cultural de la población

(531)- 20.7.1, 24.13.2, 24.13.9, 26.1.2 y 26.1.16

(540)-



(561)- UTPC SAPIENTIAM SOLUS SAPIENTIAM

(730)- **UNIVERSIDAD TEOLÓGICA PENTECOSTAL DE CUBA**, domiciliada en **Diez de Octubre 769 entre Bella Vista y San Leonardo, municipio Arroyo Naranjo, provincia La Habana, República de Cuba**

(740)- Yoel China Chavéz

(210)- 2012-0065

(220)- 14/11/2012

Solicitudes

- (510)- Brindar servicios de alimentación a entidades y trabajadores, de alojamiento no turísticos en funciones de trabajo, de recreación, gastronómico y de alojamiento en plan vacacional, servicios de alquiler de locales, de recepción, limpieza de locales exteriores e interiores y de suministros de choferes de piqueta a las entidades del sistema, alquiler de carros cisternas para abasto de agua, alquiler de equipo de audio del sistema, servicios de parqueos, comedor y cafetería a sus trabajadores, trabajo de poligrafía, mantenimiento y reparación de equipos de automotores ligeros y comercializar de forma minorista los excedentes de productos agropecuarios procedentes del autoconsumo a los trabajadores del sistema.
- (531)- 26.4.3, 27.5.10 y 27.5.17
- (540)-



- (561)- **SERVICONS**
- (730)- **EMPRESA DE SERVICIOS A TRABAJADORES DE SANTIAGO DE CUBA**, domiciliada en **carretera de la Refinería kilómetro 2½, municipio, provincia Santiago de Cuba, República de Cuba**
- (740)- Osmara Regueiferos Salazar
-

(210)- **2012-0069**

(220)- 26/11/2012

(510)- Para identificar la persona jurídica que se dedica al procesamiento y la comercialización de carnes y sus derivados de distintos tipos y calidades, carnes frescas, carnes en conservas, grasas, harina animal, productos pesqueros y sus derivados; producir y comercializar alimentos para perros; procesar y comercializar subproductos comestibles y no comestibles derivados del sacrificio del ganado menor; comercializar productos elaborados por otras empresas, soya texturizada, insumos, materias primas, y materiales, desechos; brindar servicios de almacenamiento refrigerado de productos alimenticios; prestar servicios de reparación y mantenimiento del transporte automotor, ofrecer servicios de transportación de cargas; comercializar productos ociosos y lento movimiento.

(531)- 25.1.5, 26.4.11 y 27.5.21

(540)-



- (561)- **EMPRESA CÁRNICA HABANA H**
- (730)- **EMPRESA CÁRNICA LA HABANA**, domiciliada en **Requena número 14 entre Salvador Allende y Lugareño, municipio Plaza de la Revolución, provincia La Habana, República de Cuba**
- (740)- Marta Rosa Valdés Rangel
-

(210)- **2012-0070**

(220)- 26/11/2012

(510)- Para identificar a la persona jurídica dedicada a brindar servicios de construcción y montaje a partir de subcontratar la totalidad de estos servicios. Ofertar servicios de elaboración de proyectos arquitectónicos, ingenieros y tecnológicos para los nuevos objetivos inversionistas u obras, así como para la ampliación, reconstrucción, conservación, restauración, reparación, mantenimiento, demolición y desmontaje de objetivos existentes; de elaboración de proyecto urbanístico; de proyecto de arquitectura de interiores, decoración, exteriores, áreas verdes y paisajismo; de proyecto de mobiliario, equipos, enseres, accesorios, dispositivos y demás artículos estándar o no y sus partes; de proyectos de señalética; elaboración de proyectos de impacto y condiciones ambientales y de elaboración de maquetas; servicios de fotografía de temas arquitectónicos, ingenieros y constructivos, de evaluación de daños a edificaciones; servicios técnicos topográficos y ejecutar la reproducción y comercialización mayorista de planos. Brindar servicios de dirección y administración de inversiones y obras en todo su alcance para la ejecución de nuevas inversiones, ampliación y reconstrucción, conservación, restauración, reparación,

Solicitudes

mantenimiento, demolición y desmontaje de objetivos existentes, incluyendo los de carácter monументario, históricos y patrimoniales; de prueba y puesta en marcha de inversiones y objetivos existentes de cualquier tipo. Brindar servicios de posventa. Brindar servicios de manuales de identidad empresarial; de organización de inversiones; técnico- económicos y tecnológicos de evaluación de riesgos, vulnerabilidad y daños de desastres naturales y tecnológicos; de estimaciones económicas y levantamientos técnicos de impacto y condiciones ambientales; de estimaciones y presupuestos económicos de inversiones y de uso, reemplazo o reconstrucción de objetivos existentes; de innovación tecnológica en sistemas constructivos, tecnológicos e ingenieros; ingeniero- geotécnicos aplicados a la construcción. Ofertar servicios con técnicas informáticas de presentaciones digitales y de desarrollo e implementación, así como efectuar la comercialización mayorista de programas computacionales propios de la actividad de ingeniería y diseño. Prestar servicios de apoyo legal de peritaje y de auditoria técnica y de calidad relacionadas con las actividades de ingeniería y proyectos; de elaboración, reproducción y realizar la comercialización mayorista de documentación científico- técnica; servicios de superación técnico profesional y de consultoría relacionados con las actividades de ingeniería y proyectos y de alquiler de locales. Comercializar de forma mayorista materias primas y materiales sobrantes de la terminación de inversiones y obras al inversionista como primera opción previo contrato y a las empresas comercializadoras del Ministerio de la Construcción.

(531)- 26.1.3, 26.3.23, 26.11.7 y 26.11.8

(540)-



(730)- EMPRESA DE SERVICIOS DE INGENIERÍA Y DISEÑO DE SANCTI SPÍRITUS, domiciliada en **Comandante Manuel Fajardo sin número Esquina Cuartel, Olivos 1, municipio y provincia de Sancti Spiritus, República de Cuba**

(740)- María Consuelo Martínez González

Rótulos de establecimientos

Solicitudes

(210)- 2012-0017

(220)- 08/11/2012

(510)- Para distinguir al establecimiento dedicado a brindar servicios gastronómicos, servicios recreativos de centros nocturno y cafetería

(561)- SUPER GOOL

(730)- EMPRESA MUNICIPAL DE COMERCIO MINORISTA DE PRODUCTOS ALIMENTICIOS E INDUSTRIALES DE PINAR DEL RÍO, domiciliada en **Antonio Rubio número 25 (altos), municipio Pinar del Río, provincia Pinar del Río, República de Cuba**

(740)- Ottoniel Hernández Váldez

(210)- 2012-0018

(220)- 08/11/2012

(510)- Para identificar al establecimiento dedicado a ensamblar y comercializar motos de diferentes cubicajes y piezas de repuesto. Brindar servicio de mantenimiento y reparación de los equipos que comercializa. Trabaja en el desarrollo e integración de la moto cubana.

(531)- 26.5.16 y 27.5.3



(561)- RODAR

Solicitudes

- (730)- EMPRESA RODAR MOTOCICLOS «RAMÓN GONZÁLEZ CORO»**, domiciliada en **calle B número 535 entre 16 y 17, Lawton, municipio Diez de Octubre, provincia La Habana, República de Cuba**
- (740)- Olga Morales Franco**
-



Concedidas

Marcas y otros signos distintivos

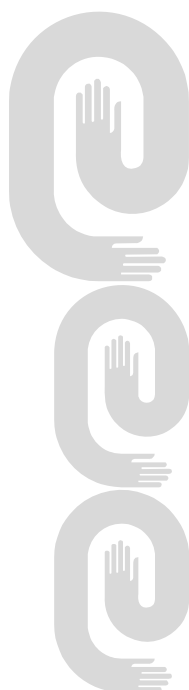
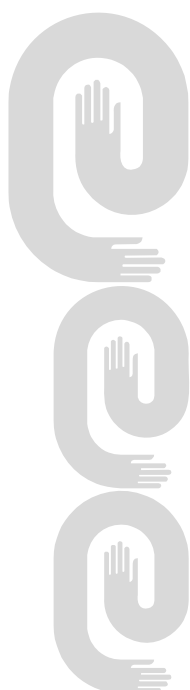

Marcas comerciales

Concedidas

No. Reg.	Denominación	Titular	Clases	Pub.Sol
2005-0392	MAITRE y diseño	EMPRESA DE CONFECCIONES YAMAREX	24	8/12/2010
2009-0499	NC MARCA METALMECÁNICA CUBANA DE CONFORMIDAD y diseño	CENTRO DE TECNOLOGÍA Y CALIDAD, CTEC.	42	25/03/2010
2010-0238	ECURED y diseño	OFICINA PARA LA INFORMATIZACIÓN DE LA SOCIEDAD	38, 41 y 42	21/03/2011
2010-0515	LASINRIVAL y diseño	EMPRESA DE CONFITERÍA Y DERIVADOS DE LA HARINA	30	24/02/2011
2010-0519	RECREO y diseño	EMPRESA DE CONFECCIONES CAONEX	24 y 25	21/03/2011
2010-0544	CENDECESA y diseño	UNIVERSIDAD DE CIENCIAS MÉDICAS «CARLOS J. FINLAY» DE CAMAGÜEY	41	24/02/2011
2010-0550	YERSIN y diseño	HERNÁNDEZ REYES, NELSON DAVID	18 y 25	24/02/2011
2010-0582	LATINA y diseño	EMPRESA DE BEBIDAS Y REFRESCOS GUANTÁNAMO	32	24/02/2011
2010-0583	SIERRA CANASTA y diseño	EMPRESA DE BEBIDAS Y REFRESCOS GUANTÁNAMO	32	24/02/2011
2010-0608	EDA EDITORIAL ACADEMIA y diseño	EMPRESA DE GESTIÓN DEL CONOCIMIENTO Y LA TECNOLOGÍA, GECYT	35 y 41	26/04/2011
2011-0038	RECA y diseño	RICARDO GRAVE DE PERALTA, ANGEL LUIS	42	26/04/2011
2011-0048	VITROFURAL y diseño	CENTRO DE BIOACTIVOS QUIMICOS	1 y 5	27/05/2011
2011-0068	DUVALIN	GRUPO BIMBO, S.A.B. DE C.V.	30	26/04/2011
2011-0076	AIRCOL	CASTROL LIMITED	4	26/04/2011
2011-0100	RCN y diseño	RCN TELEVISIÓN S.A.	38 y 41	27/05/2011
2011-0109	RAN-RITO y diseño	RANBAXY LABORATORIES LIMITED	5	11/07/2011
2011-0110	VIORANZ	RANBAXY LABORATORIES LIMITED	5	27/05/2011
2011-0111	VIORANZ PLUS	RANBAXY LABORATORIES LIMITED	5	27/05/2011
2011-0112	IA INTERAUDIT AUDITORES Y CONSULTORES y diseño	INTERAUDIT, S.A	36 y 42	27/05/2011
2011-0113	PITÚ GOLD y diseño	ENGARRAFAMENTO PITÚ LTDA.	33	17/12/2012
2011-0114	POWERADE	THE COCA-COLA COMPANY	32	27/05/2011
2011-0115	ACH y diseño	AMERICAN CHEMICAL I.C.S.A.	1	27/05/2011
2011-0118	TITANSTEEL y diseño	EMPRESA DE PRODUCCIONES METÁLICAS (COMETAL)	6 y 35	27/05/2011

Año CXI**Boletín Oficial N°296**

No. Reg.	Denominación	Titular	Clases	Pub.Sol
2011-0143	SPIRGRAF, GRAFICA ESPIRITUANA y diseño	EMPRESA GRÁFICA SANCTI SPÍRITUS	16	11/07/2011
2011-0151	D´REY y diseño	ORTEGA ARIAS-CARBAJAL, REYNALDO	20, 21 y 34	11/07/2011
2011-0168	INTEGRO SOLUCIONES y diseño	EMPRESA PRODUCTORA DE SOFTWARE PARA LA TÉCNICA ELECTRÓNICA «SOFTEL»	9	11/07/2011
2011-0179	ACONCI y diseño	GRUPO EMPRESARIAL DE LA CONSTRUCCIÓN DE CIENFUEGOS	35 y 37	05/10/2011
2011-0187	CORAFLO y diseño	DÍAZ BOCIL, OSMEL y BRITO VÁZQUEZ, JUAN CARLOS	21, 26, 31, 35, 39 y 44	21/09/2011
2011-0232	EDEN LA FONTANA HAVANA y diseño	REYES-LOVIO BAUTA, HORACIO YAIKIME	30, 33, 41 y 43	21/09/2011
2011-0243	YERBA BUENA LA FONTANA HAVANA y diseño	REYES-LOVIO BAUTA, HORACIO YAIKIME	33, 41 y 43	21/09/2011
2011-0244	305 LA FONTANA HAVANA y diseño	REYES-LOVIO BAUTA, HORACIO YAIKIME	33, 41 y 43	21/09/2011
2011-0267	LA FONTANITA DE LA FONTANA HAVANA y diseño	REYES-LOVIO BAUTA, HORACIO YAIKIME	30, 33 y 43	05/10/2011
2011-0268	ESTANCIA LA FONTANA HAVANA y diseño	REYES-LOVIO BAUTA, HORACIO YAIKIME	33, 35, 41 y 43	05/10/2011
2011-0283	NEOCARTAGO	SANOFI-AVENTIS	5	05/10/2011
2011-0290	YDD y diseño	GUANGDONG YUEDONG MAGNETOELECTRIC CO., LTD.	9	05/10/2011
2011-0301	OP OMARA PORTUONDO y diseño	PORTUONDO PELÁEZ, OMARA	3,16, 25 y 41	05/10/2011
2011-0332	DIVINNO y diseño	ANTONIO LEYVA HIDALGO	33	05/10/2011
2011-0369	CELO	CENTRO DE INVESTIGACIÓN Y DESARROLLO TÉCNICO	9	31/10/2011
2012-0048	TRUABIN	EMPRESA LABORATORIOS AICA	5	15/04/2012

Nombres comerciales**Concedidas**

No. Reg.	Denominación	Titular	Pub.Sol
2011-0018	NOVALUM	EMPRESA ARTÍCULOS ALUMINIO Y METALES « ELIO LLERENA»	14/10/2011

Lemas comerciales

Concedidas

No. Reg.	Denominación	Titular	Pub.Sol
2011-0006	SEGURIDAD Y CONFIANZA EN MATERIA DE MERCANCIAS	ALMACENES UNIVERSALES S.A.	17/12/2012
2011-0011	SOLUCIONES DE ALCANCE	EMPRESA CONSTRUCTORA DE OBRAS INDUSTRIALES NO.9	05/10/2011
2011-0012	PROTEGEMOS LA ELEGANCIA	EMPRESA DE CONFECCIONES AMBAR	05/10/2011
2011-0015	FUENTE DE RENOVACIÓN	CENTRO DE INVESTIGACIONES DEL NÍQUEL CAPITÁN ALBERTO FERNÁNDEZ MONTES DE OCA	05/10/2011
2011-0019	NOSOTROS CAPTAMOS EL MOMENTO, USTED LO RECUERDA SIEMPRE	ZAMORA MÁRQUEZ, MEFÍSTOLES	14/10/2011

Emblemas empresariales

Concedidas

No. Reg.	Denominación	Titular	Pub.Sol
2010-0078	ENSA SERVICIOS AÉREOS S.A. y diseño	EMPRESA NACIONAL DE SERVICIOS AÉREOS (ENSA)	17/12/2012
2011-0019	CONAM y diseño	EMPRESA CONSTRUCTORA DE OBRAS INDUSTRIALES NO.9	05/10/2011
2011-0024	CEDINIQ y diseño	CENTRO DE INVESTIGACIONES DEL NÍQUEL CAPITÁN ALBERTO FERNÁNDEZ MONTES DE OCA	05/10/2011

Rótulos de establecimiento

Concedidas

No. Reg.	Denominación	Titular	Pub.Sol
2011-0005	HOTEL PLAYA YURAGUANAL	SOCIEDAD MERCANTIL CUBANA GRUPO DE TURISMO GAVIOTA S.A.	21/09/2011



Estados legales

Marcas y otros signos distintivos

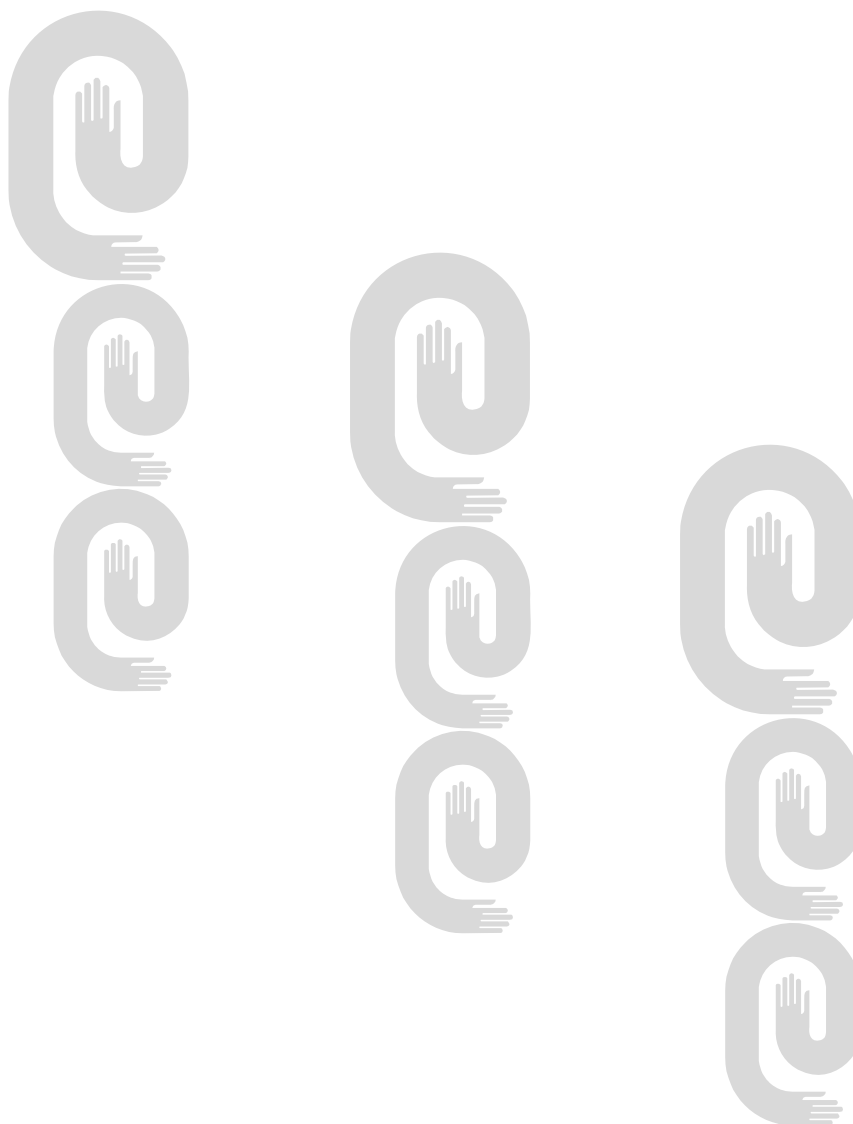

Cambio de dirección del titular

Marcas

No. Solic.	Denominación	Titular	Nueva dirección
0096953	OVOMALTINA y diseño	ASSOCIATED BRITISH FOOD PLC	Weston Center, 10 Grovesnor Street Londres, W1K 4QY, Reino Unido
2002-0449	Figurativa	VIDEOSERPEL LTD	Dammstrasse 19, ZUG CH-6301, Suiza
2011-0229	HYUNDAI EON	HYUNDAI MOTOR COMPANY	231, Yangjae-Dong, Seocho-Gu, Seoul, Corea del Sur

Cambio de nombre del titular

Marcas

No_Solic	Clases	Denominación	Titular	Fecha	Nuevo_Nombre
2004-0605	39	PEPECAR	GLOBALIA AUTOMÓVILES S. L. U	19/11/2012	GUERIN RENT A CAR, S. L. U
2007-0586	9	SPERIAN CUBA	SPERIAN PROTECTION EUROPE	06/11/2012	HONEYWELL SAFETY PRODUCTS EUROPE
2012-0144	43	100 MONTADITOS y diseño	Mark Licency International S.L.	19/11/2012	MARK LICENCY INTERNACIONAL S.L.

Renovaciones

Marcas

No_solic.	F. Vig.	Clases	Denominación	Titular
1992/0668	08/10/2022	30	GALLINA BLANCA y diseño	PREPARADOS ALIMENTICIOS, S.A
1993/0012	06/01/2023	29	MILKYBAR	SOCIÉTÉ DES PRODUITS NESTLÉ S.A.
1993/0013	06/01/2023	29	CHEF	SOCIÉTÉ DES PRODUITS NESTLÉ S.A.
1993/0014	06/01/2023	32	CHEF	SOCIÉTÉ DES PRODUITS NESTLÉ S.A.
1993/0015	06/01/2023	29	BUITONI	SOCIÉTÉ DES PRODUITS NESTLÉ S.A.
1993/0016	06/01/2023	30	BUITONI	SOCIÉTÉ DES PRODUITS NESTLÉ S.A.
1993/0020	06/01/2023	30	CHEF	SOCIÉTÉ DES PRODUITS NESTLÉ S.A.
1993/0024	06/01/2023	30	CRUNCH	SOCIÉTÉ DES PRODUITS NESTLÉ S.A.
1993/0028	06/01/2023	30	MILKYBAR	SOCIÉTÉ DES PRODUITS NESTLÉ S.A.
1993/0031	06/01/2023	30	GALAK	SOCIÉTÉ DES PRODUITS NESTLÉ S.A.

Año CXI**Boletín Oficial N°296**

No_solic.	F. Vig.	Clases	Denominación	Titular
1993/0096	10/02/2023	30	Figurativa	SOCIETE DES PRODUITS NESTLE S.A.
1993/0100	10/02/2023	30	TRIX	SOCIÉTÉ DES PRODUITS NESTLÉ S.A.
1993/0101	10/02/2023	30	FIBER ONE	SOCIÉTÉ DES PRODUITS NESTLÉ S.A.
1993/0103	10/02/2023	30	MILO	SOCIÉTÉ DES PRODUITS NESTLÉ S.A.
1993/0104	10/02/2023	30	Figurativa	SOCIÉTÉ DES PRODUITS NESTLÉ S.A.
1993/0108	10/02/2023	30	KIX	SOCIÉTÉ DES PRODUITS NESTLÉ S.A.
1993/0110	10/02/2023	30	CHOCAPIC	SOCIETE DES PRODUITS NESTLE S.A.
1993/0112	10/02/2023	30	Figurativa	SOCIETE DES PRODUITS NESTLE S.A.
1993/0113	10/02/2023	30	LION	SOCIÉTÉ DES PRODUITS NESTLÉ S.A.
1993/0210	16/04/2023	3	Figurativa	THE BODY SHOP INTERNATIONAL PLC.
1993/0235	16/04/2023	29	Figurativa	KENTUCKY FRIED CHICKEN INTERNATIONAL HOLDING, INC.
1993/0236	16/04/2023	30	Figurativa	KENTUCKY FRIED CHICKEN INTERNATIONAL HOLDING, INC.
1993/0237	16/04/2023	30	KENTUCKY FRIED CHICKEN	KENTUCKY FRIED CHICKEN INTERNATIONAL HOLDING, INC.
1993/0238	16/04/2023	43 y 44	KENTUCKY FRIED CHICKEN y diseño	KENTUCKY FRIED CHICKEN INTERNATIONAL HOLDING, INC.
1993/0239	16/04/2023	43 y 44	Figurativa	KENTUCKY FRIED CHICKEN INTERNATIONAL HOLDING, INC.
1993/0247	16/04/2023	43 y 44	KENTUCKY FRIED CHICKEN	KENTUCKY FRIED CHICKEN INTERNATIONAL HOLDING, INC.
2002-0011	09/01/2022	42	LABET y diseño	EMPRESA DE SERVICIOS TECNOLÓGICOS, CTEC
2002-0785	03/10/2022	2	COLORAMA	EMPRESA PROVINCIAL DE INDUSTRIAS LOCALES
2002-0786	03/10/2032	2	DUX	EMPRESA PROVINCIAL DE INDUSTRIAS LOCALES
2002-0788	03/10/2022	25	PELUSIN	EMPRESA PROVINCIAL DE INDUSTRIAS LOCALES

No_solic.	F. Vig.	Clases	Denominación	Titular
2002-0789	03/10/2022	25	LUZ	EMPRESA PROVINCIAL DE INDUSTRIAS LOCALES
2002-0862	17/10/2022	29	BLACK LABEL	HORMEL FOODS CORPORATION
2002-0986	22/11/2022	35, 43 y 44	AMANRESORTS	AMANRESORTS LIMITED
2002-1040	03/12/2022	12	ELIZONDO y diseño	ELIZONDO RÍOS, LÁZARO
2002-1046	03/12/2022	21, 25 y 32	COORS	Coors Brewing Company
2002-1048	03/12/2022	9	ZIPPO	ZIPPO MANUFACTURING COMPANY

Renovaciones

Lemas comerciales

No_solic.	F. Vig.	Denominación	Titular
2002-0043	30/09/2022	FINANZAS AL DÍA	EMPRESA GRÁFICA DE FINANZAS Y PRECIOS (EGRAFIP)

Renovaciones

Emblemas empresariales

No_solic.	F. Vig.	Denominación	Titular
2002-0079	01/11/2022	OXICUBA S.A. y diseño	OXICUBA, S.A.

Renovaciones

Rótulos de establecimiento

No_solic.	F. Vig.	Denominación	Titular
2002-0035	15/11/2032	ETERQUIM y diseño	GRUPO EMPRESARIAL DE INDUSTRIAS LOCALES DE CIUDAD DE LA HABANA

Caducidad por fin de vigencia

Marcas

No. solicit.	Denominación	Clases	F. Vigencia
0211088	AGA	1	01/09/2011
0211123	LIFE	9	06/09/2011
0211124	LIFE	38	05/09/2011
0211214	OLD COLONY	32	16/08/2011
0211240	LEMANS	34	17/08/2011
0211294	V VONNEL y diseño	25	12/08/2011
0211492	SPICA y diseño	7	08/09/2011

Año CXI**Boletín Oficial N°296**

No. solic.	Denominación	Clases	F. Vigencia
0211509	ALSTOM HOLDINGS	12	08/09/2011
0211611	VW y diseño	12	14/09/2011
0212510	MOANA	3	17/05/2012
1990/0446	SB SMITHKLINE BEECHAM y diseño	41	28/11/2010
1990/0447	SB SMITHKLINE BEECHAM y diseño	42	28/11/2010
1990/0455	CREAM E45 y diseño	5	28/11/2010
1990/0459	AGA	6	04/12/2010
1990/0460	QUALITY y diseño	42	04/12/2010
1990/0461	SLEEP INN y diseño	42	04/12/2010
1990/0462	CLARION y diseño	42	04/12/2010
1990/0463	COMFORT y diseño	42	04/12/2010
1990/0469	NORPLANT	10	04/12/2010
1990/0471	PROGRESO y diseño	9	05/12/2010
1990/0477	AUTHENTIQUE	3	19/12/2010
1991/0034	FORMULE HOMME L'OREAL y diseño	3	28/01/2011
1991/0040	L'OREAL FREE STYLE y diseño	3	28/01/2011
1991/0053	INTELLIGENT CALENDAR	14	28/01/2011
1991/0059	STENA LINE y diseño	39	04/02/2011
1991/0062	ADEAL	5	04/02/2011
1991/0064	XANAVI	9	04/02/2011
1991/0065	XANAVI	12	04/05/2011
1991/0069	MAGUANA y diseño	15	14/02/2011
1991/0071	MAGUANA y diseño	18	14/02/2011
1992/0210	NEMACUR	5	26/03/2012
1992/0216	GENURIN	5	26/03/2022
1992/0314	MELLO YELLO	32	15/05/2012
1992/0319	LA AMBROSIA y diseño	32	21/05/2012
2000-1477	VERA WANG	3	21/09/2010
2000-1481	DUNLOPILLO	20	25/09/2010
2000-1482	GLAVIR	5	25/09/2010
2000-1483	VELA y diseño	11	25/09/2010
2000-1487	YABITOS	30	27/09/2010
2000-1496	ESPASMOFORTE	5	29/09/2010

No. solíc.	Denominación	Clases	F. Vigencia
2000-1500	SIS PRO y diseño	42	03/10/2010
2000-1501	SISTEMA CEMP y diseño	42	03/10/2010
2000-1512	S.I.G.L.O	9, 38, 39 y 42	04/10/2010
2000-1515	ENTEL123	35, 38 y 42	05/10/2010
2000-1516	123ENTEL	35, 38 y 42	05/10/2010
2000-1517	LONSDALE LONDON y diseño	25	05/10/2010
2000-1518	SALLY HANSEN	3	06/10/2010
2000-1522	WET SHINE	3	09/10/2010
2000-1524	HALLEY y diseño	30	09/10/2010
2000-1525	TUBBY y diseño	30	09/10/2010
2000-1526	MILORI y diseño	16	12/10/2010
2000-1527	DONCEL y diseño	24	12/10/2010
2000-1528	EL POTRO y diseño	18	12/10/2010
2000-1529	VIVE y diseño	5, 14 y 25	12/10/2010
2000-1530	AMSARA	5	12/10/2010
2000-1540	AUTOEUROPE	16, 36, 39 y 42	16/10/2010
2000-1541	AMZIAR	5	16/10/2010
2000-1543	AMANTOS y diseño	30	16/10/2010
2000-1544	QVA	16	19/10/2010
2000-1545	ACUAPINO y diseño	1 y 3	20/10/2010
2000-1546	BARNIPIN y diseño	1 y 3	19/10/2010
2000-1548	PLASTIN y diseño	21	20/10/2010
2000-1549	ENVAPLAST y diseño	21	20/10/2010
2000-1550	BOTPLAST y diseño	21	20/10/2010
2000-1551	BREACINA	5	20/10/2010
2000-1552	CHATRINE	5	20/10/2010
2000-1553	BRONCOSIN	5	20/10/2010
2000-1555	ORGANO MONTAÑA GUAMUHAYA y diseño	42	20/10/2010
2000-1558	RESISTEC	6 y 20	23/10/2010
2000-1559	FILTROPLAS	11	23/10/2010
2000-1560	ETURION	5	23/10/2010
2000-1562	CRIBAR y diseño	1 y 2	24/10/2010
2000-1565	MADANO y diseño	20	25/10/2010

Año CXI**Boletín Oficial N°296**

No. solíc.	Denominación	Clases	F. Vigencia
2000-1567	FJ y diseño	6	25/10/2010
2000-1568	COES y diseño	6, 19 y 37	25/10/2010
2000-1569	SHAMPINO	3	26/10/2010
2000-1575	ALUSIL y diseño	5	30/10/2010
2000-1577	CHAMACOS y diseño	3	31/10/2010
2000-1580	CECAT IMPERSEL y diseño	19	02/11/2010
2000-1582	NOVALUM y diseño	6, 11 y 21	03/11/2010
2000-1583	CIAMAR y diseño	1	03/11/2010
2000-1585	MONTES y diseño	30	06/11/2010
2000-1586	TOMY y diseño	30	06/11/2010
2000-1588	RIBAR y diseño	42	07/11/2010
2000-1590	VASQUE y diseño	25	07/11/2010
2000-1592	STARPORTAL	9	07/11/2010
2000-1593	BBVA Re	35, 36 y 38	07/11/2010
2000-1594	VUDÚ	3	07/11/2010
2000-1596	BORMAD y diseño	31, 35 y 42	08/11/2010
2000-1602	1ad.com	38	08/11/2010
2000-1604	HERBALIFE	3, 5 y 32	08/11/2010
2000-1605	HERBALIFE y diseño	3, 5 y 32	08/11/2010
2000-1606	PUEBLOXTRA	35	08/11/2010
2000-1610	FORTIFLEX	1	10/11/2010
2000-1611	PINTA DEDOS y diseño	2	10/11/2010
2000-1612	PLASTIDEDOS y diseño	16	10/11/2010
2000-1613	COLACOLOR y diseño	16	10/11/2010
2000-1616	balgres y diseño	19	13/11/2010
2000-1617	SANITARIOS MARACAY y diseño	11	13/11/2010
2000-1618	CROMOTEN y diseño	18	13/11/2010
2000-1620	GUANAMAQUILLA y diseño	25	13/11/2010
2000-1622	PORSA y diseño	29	15/11/2010
2000-1623	EPSA y diseño	1, 18, 19, 37, 39 y 42	16/11/2010
2000-1624	HALCON y diseño	19	16/11/2010
2000-1626	HELLO y diseño	41	16/11/2010
2000-1630	CONVIAL y diseño	37	17/11/2010

No. solíc.	Denominación	Clases	F. Vigencia
2000-1645	GRUPO R. FRANCO y diseño	9	21/11/2010
2000-1646	ANDAMIRO y diseño	9	21/11/2010
2000-1649	VERIDIN y diseño	16	23/11/2020
2000-1653	CK ONE	3	24/11/2010
2000-1654	CANELA y diseño	25	24/11/2020
2000-1655	VIVES y diseño	33	29/11/2010
2000-1656	NATURARTE y diseño	20	01/12/2010
2000-1658	EL VAQUERITO y diseño	18	01/12/2010
2000-1661	PERFILAC y diseño	6	01/12/2010
2000-1662	SILMARILL y diseño	42	30/11/2010
2000-1668	SUNTORY	42	04/12/2010
2000-1677	VASENOL CUIDADO INTENSIVO	3	05/12/2010
2000-1680	PERRY ELLIS PORTFOLIO	3, 18 y 25	05/12/2010
2000-1682	LOS CHAPUCEROS	20	05/12/2010
2000-1683	AGUAS DE LA HABANA y diseño	37, 39, 40 y 42	06/12/2010
2000-1685	BOCATA y diseño	29 y 30	07/12/2010
2000-1686	CASERIO	29 y 30	07/12/2010
2000-1689	PRIMOGEN	5	07/12/2010
2000-1691	BAYCROP	1 y 5	07/12/2010
2000-1695	XCA	12	11/12/2010
2000-1696	XH-AS	12	11/12/2010
2000-1697	XT-AS	12	11/12/2010
2000-1698	AIRSTOP	12	11/12/2010
2000-1699	ESTOPHIL y diseño	22	11/12/2010
2000-1700	AGUA BRAVA y diseño	3	11/12/2010
2000-1701	CALIMAG y diseño	9	12/12/2010
2000-1703	Nova Era y diseño	3	13/12/2010
2000-1714	BBVA y diseño	9, 16, 35, 36 y 38	14/12/2010
2000-1717	LOS TRES CHINITOS y diseño	42	15/12/2010
2000-1736	QUEMARO y diseño	11	18/12/2010
2000-1737	ASTEC y diseño	37 y 38	18/12/2010
2000-1738	EULEN y diseño	35, 37 y 42	18/12/2010
2000-1743	XEBRA	24	18/12/2010

Año CXI**Boletín Oficial N°296**

No. solíc.	Denominación	Clases	F. Vigencia
2000-1744	JUGUEMIL y diseño	28	20/12/2010
2000-1745	LILI y diseño	28	20/12/2010
2000-1746	Figurativa	35	20/12/2010
2000-1747	OBRAS	36	20/12/2010
2000-1748	DENSIMED 99	9	20/12/2010
2000-1753	ARCOX	5	20/12/2010
2000-1761	TECHALON	2	26/12/2010
2000-1762	INFONEGOCIO	9, 35, 38 y 42	26/12/2010
2000-1763	INFOHOST	9, 35, 38 y 42	26/12/2010
2000-1765	E-MEDIA	9, 35, 38 y 42	26/12/2010
2000-1767	DATATIENDA	9, 35, 38 y 42	26/12/2010
2000-1768	LA ESDURA	34	26/12/2010
2001-0008	BG BODEGAS GLORIA y diseño	33	05/01/2011
2001-0012	SG COWEN	35, 36 y 38	08/01/2011
2001-0013	SAN JORGE	29	08/01/2011
2001-0015	VIXOR y diseño	37 y 42	09/01/2011
2001-0016	RIFLE	25	09/01/2011
2001-0017	ASTER y diseño	42	10/01/2011
2001-0022	SUN FIRE	9	15/01/2011
2001-0023	KASDORF VITAL INFANTIL	5 y 29	15/01/2011
2001-0024	CINTA AZUL	30	15/01/2011
2001-0025	COMET	30	15/01/2011
2001-0026	ADOLPHUS	30	15/01/2011
2001-0028	CHUPA CHUPS y diseño	41	17/01/2011
2001-0029	VASENOL CUIDADO INTENSIVO y diseño	3	17/01/2011
2001-0032	CERBER D' MIL	9	18/01/2011
2001-0033	HÉRCULES y diseño	30	18/01/2011
2001-0036	ENABLEX	5	22/01/2011
2001-0037	DOBATEX	3	22/01/2011
2001-0039	PRIMOGYNA	5	22/01/2011
2001-0040	KLEGAL	42	22/01/2011

No. solíc.	Denominación	Clases	F. Vigencia
2001-0045	SOMECE y diseño	37	24/01/2011
2001-0046	Figurativa	20 y 35	25/01/2011
2001-0050	MAGENTA	5	26/01/2011
2001-0052	BCBGIRLS	3	26/01/2011
2001-0059	MANIABO y diseño	30	31/01/2011
2001-0060	ESTIC LIP	3	01/02/2011
2001-0063	SDV LOGÍSTICA INTERNACIONAL y diseño	39	01/02/2011
2001-0097	RENEWABLE RESOURCES y diseño	16	08/02/2011
2001-0098	OFF CORSS MC CORSS	3, 24 y 25	08/02/2011
2001-0100	MABAY y diseño	33	09/02/2011
2001-0101	MABAY y diseño	33	09/02/2011
2001-0102	MABAY y diseño	33	09/02/2011
2001-0103	MABAY y diseño	33	09/02/2011
2001-0104	MABAY y diseño	33	09/02/2011
2001-0110	CHAMPS y diseño	16	13/02/2011
2001-0114	TEXCLOR y diseño	3 y 5	15/02/2011
2001-0115	TORNASOL y diseño	3	15/02/2011
2001-0116	TEXCLOR 2000 y diseño	3 y 5	15/02/2011
2001-0117	SEDOCE y diseño	3	15/02/2011
2001-0120	COTRANSA COMERCIAL DE TRANSMISIONES S.A. y diseño	7	16/02/2011
2001-0122	DURZERA	5	21/02/2011
2001-0155	CHOCO CHOCO IBARRA y diseño	32	28/01/2011
2002-0105	AMERSHAM y diseño	1, 5, 9, 10, 41 y 42	31/01/2012
2002-0145	FRIGUS y diseño	11	19/02/2012
2002-0149	MAMBI	32 y 33	19/02/2012
2002-0150	TANG y diseño	32	19/02/2012
2002-0152	Figurativa	5 y 32	19/02/2012
2002-0153	ELECTONE	15	19/02/2012
2002-0154	SPACE	30	19/02/2012
2002-0156	RHMOTO y diseño	37	19/02/2012
2002-0157	VISTA ALEGRE	35 y 43	19/02/2012
2002-0158	CASA AZUL	35 y 43	19/02/2012

Año CXI**Boletín Oficial N°296**

No. solíc.	Denominación	Clases	F. Vigencia
2002-0159	LA SALIDA	35 y 43	19/02/2012
2002-0163	LA CAMPANA	35 y 43	19/02/2012
2002-0168	BLUE LAGOON	3	20/02/2012
2002-0169	OROWEAT	30	20/02/2012
2002-0170	BBVA BANCOMER y diseño	9, 16, 35, 36, 38 y 42	20/02/2012
2002-0171	BBVA BANCOMER y diseño	36	20/02/2012
2002-0187	FONTERRA y diseño	29	22/02/2012
2002-0188	LANDER	3	25/02/2012
2002-0192	SEDAL VERANO INTENSE	3	25/02/2012
2002-0196	FAME y diseño	3, 6, 37 y 42	26/02/2012
2002-0199	SAFE & SOFT y diseño	3	26/02/2012
2002-0200	TONYROMA'S y diseño	43	26/02/2012
2002-0201	NEURONTIN ST	5	26/02/2012
2002-0217	COVARRUBIAS y diseño	3 y 5	04/03/2012
2002-0222	VITRAL y diseño	1, 2, 3, 16, 25 y 35	05/03/2012
2002-0224	Figurativa	3	05/03/2012
2002-0226	D DESCANSO y diseño	20	05/03/2012
2002-0227	BETSABÉ y diseño	3	06/03/2012
2002-0228	CAMILBET y diseño	3	06/03/2012
2002-0229	UNIVERSO DIAGNÓSTICO y diseño	9	06/03/2012
2002-0238	GOPLAST y diseño	28	08/03/2012
2002-0239	CONEXION y diseño	10 y 28	08/03/2012
2002-0240	AXION y diseño	10, 12 y 28	08/03/2012
2002-0242	CARRABAI y diseño	29	08/03/2012
2002-0245	SUPER-CEL	1	08/03/2012
2002-0246	HACKER y diseño	30	08/03/2012
2002-0249	Figurativa	35, 41 y 45	08/03/2012
2002-0253	ATABEY y diseño	6	12/03/2012
2002-0255	NIMUÉ y diseño	3 y 5	14/03/2012
2002-0258	VEREDA NUEVA y diseño	32 y 33	15/03/2012
2002-0268	WALK	3	21/03/2012
2002-0273	μVANNA.SIS y diseño	9, 37 y 42	22/03/2012

No. solíc.	Denominación	Clases	F. Vigencia
2002-0274	μVANNA.CEN y diseño	9, 37 y 42	22/03/2012
2002-0275	μVANNA.CIL y diseño	9, 37 y 42	22/03/2012
2002-0281	MULTISABER y diseño	9, 16, 25, 28 y 41	26/03/2012
2002-0285	INDUSTRIALES y diseño	25	28/03/2012
2002-0286	DEAE-CELEF	5	28/03/2012
2002-0288	COMET y diseño	34	29/03/2012
2002-0289	CRISTAL ICE	30	29/03/2012
2002-0291	PIONERITO	43	29/03/2012
2002-0292	EL HANOY	43	29/03/2012
2002-0293	EL EUCALIPTO	43	29/03/2012
2002-0295	EL PROGRESO	43	29/03/2012
2002-0296	EL MANGUITO	43	29/03/2012
2002-0297	TRES ESQUINAS	43	29/03/2012
2002-0298	LA TERMINAL	43	29/03/2012
2002-0349	Figurativa	34	18/04/2012
2002-0350	Figurativa	34	18/04/2012
2002-0355	EMUVIAL RM	1	22/04/2012
2002-0359	IMPERLAM	19	22/04/2012
2002-0362	EMUVIAL RL	1	22/04/2012
2002-0363	IMPERLAM AR	19	22/04/2012
2002-0366	SUN WU KONG y diseño	30	23/04/2012
2002-0368	ALIDUX	1 y 5	23/04/2012
2002-0381	CHERIE	25	30/04/2012
2002-0385	AMANCO y diseño	6, 11, 17, 19 y 37	02/05/2012
2002-0387	VUNEXIN	5	03/05/2012
2002-0388	ONDUTY	5	03/05/2012
2002-0389	POWER PLANNER y diseño	9, 11 y 25	03/05/2012
2002-0391	LA MATILDE y diseño	5, 29, 30 y 32	06/05/2012
2002-0392	LA PURÍSIMA y diseño	5, 29, 30 y 32	06/05/2012
2002-0393	LOS ATREVIDOS y diseño	32	06/05/2012
2002-0394	REINADO y diseño	5, 29, 30 y 32	06/05/2012
2002-0396	PRIMEOVIST	5	06/05/2012

Año CXI**Boletín Oficial N°296**

No. solíc.	Denominación	Clases	F. Vigencia
2002-0397	PROTOVIST	5	06/05/2012
2002-0398	RAVE	34	06/05/2012
2002-0403	ALMIDDES	5	09/05/2012
2002-0404	PINOS NUEVOS y diseño	31, 35, 39, 41 y 43	09/05/2012
2002-0405	SAFOXEN	5	09/05/2012
2002-0408	DEPENDE	3	09/05/2012
2002-0409	AMANECER y diseño	3	10/05/2012
2002-0419	LAEMAR y diseño	36 y 39	15/05/2012
2002-0421	FRIOCLIMA y diseño	11	16/05/2012
2002-0422	PRONTO ITALIA y diseño	29 y 30	16/05/2012
2002-0424	APIQUEEN y diseño	3	20/05/2012
2002-0425	DUNHILL PERFECTIONISTS IN TOBACCO	34	20/05/2012
2002-0427	BURBUJAS y diseño	3	21/05/2012
2002-0428	LORENA y diseño	3	21/05/2012
2002-0429	SANADIN y diseño	5	21/05/2012
2002-0431	HEBERGRAN	5	21/05/2012
2002-0432	HEBEROGEN	5	21/05/2012
2002-0433	CITOPROT-P	5	21/05/2012
2002-0434	DERBY VERMELHO y diseño	34	22/05/2012
2002-0435	DERBY PRATA y diseño	34	22/05/2012
2002-0437	DERBY AZUL y diseño	34	22/05/2012
2002-0706	LABIOFAM	3, 35 y 42	09/03/2012
2002-0716	SPALEVIA	5	09/04/2012

Caducidad por fin de vigencia**Nombres comerciales**

No. solíc.	Denominación	F. Vigencia
2000-0187	HOTEL AVENIDAS	21/09/2010
2000-0191	CAFETERÍA SAN BERNARDO	21/09/2010
2000-0193	VILLA CELIMAR	21/09/2010
2000-0195	HOTEL MAREA BLANCA	21/09/2010
2000-0196	GONG	21/09/2010
2000-0198	AETMACAN	27/09/2010

No. solíc.	Denominación	F. Vigencia
2000-0201	ARES	12/10/2010
2000-0203	NUBIA	12/10/2010
2000-0204	MILORI	12/10/2010
2000-0205	EL POTRO	12/10/2010
2000-0209	CISAT	16/10/2010
2000-0212	IJAM	25/10/2010
2000-0217	NOVALUM	03/11/2010
2000-0218	EMPRESA DE MOTORES TAINO (EMOTO)	06/11/2010
2000-0224	MTA Ingenieros	27/11/2010
2000-0233	JUGUEMIL	20/12/2010
2000-0234	CIC CENTRO DE INFORMACIÓN DE LA CONSTRUCCIÓN	20/12/2010
2000-0237	LOS CHAPUCEROS	26/12/2010
2000-0238	CEA	29/12/2010
2001-0001	GRUPO CAUDAL, S.A.	05/01/2011
2001-0005	CICLOS MINERVA	19/01/2011
2001-0007	CARIBBEAN LABELS	30/01/2011
2002-0020	SERVITALLY	20/02/2012
2002-0023	FIMEC	05/03/2012
2002-0048	SERVIGRAF	07/05/2012

Caducidad por fin de vigencia
Lemas comerciales

No. solíc.	Denominación	F. Vigencia
1992/0007	BOLEROS DE ORO y diseño	15/05/2012
2000-0083	POR UN FUTURO MEJOR	16/11/2010
2000-0086	El Apoyo a su andar	11/12/2010
2001-0003	LULA DE DOS PINOS y diseño	15/01/2011
2002-0014	La distancia más corta para la solución a su problema	19/02/2012
2002-0018	DESLUMBRA Y PERDURA	25/03/2012
2002-0024	El portal de la nueva era	20/05/2012

Año CXI**Boletín Oficial N°296****Caducidad por fin de vigencia****Emblemas empresariales**

No. solíc.	Denominación	F. Vigencia
2000-0032	EMEG y diseño	06/10/2010
2000-0033	Figurativa	19/10/2010
2000-0034	IJAM y diseño	25/10/2010
2000-0037	NOVALUM y diseño	03/11/2010
2000-0038	EMOTO y diseño	06/11/2010
2000-0039	EPSA y diseño	16/11/2010
2000-0040	SAUDE y diseño	16/11/2010
2000-0042	CUBACATERING y diseño	22/11/2010
2000-0044	LPBV y diseño	30/11/2010
2000-0045	MACÚN y diseño	04/12/2010
2000-0048	DURAL y diseño	11/12/2010
2000-0049	AGESP y diseño	12/12/2010
2000-0050	SEDIS y diseño	14/12/2010
2001-0003	CAUDAL GRUPO DE SEGUROS Y SERVICIOS FINANCIEROS DE CUBA, S.A. y diseño	05/01/2011
2001-0005	CUBIZA y diseño	11/01/2011
2001-0018	UNIVERSITUR y diseño	16/02/2011
2002-0021	RHMOTO y diseño	19/02/2012
2002-0026	EMPRESA GEOMINERA ORIENTE y diseño	05/03/2012
2002-0027	EMPRESA COMERCIALIZADORA DE METALES Y MADERAS ECOMM y diseño	12/03/2012
2002-0042	N y diseño	22/04/2012
2002-0045	VITAE y diseño	02/05/2012

Caducidad por fin de vigencia**Rótulos de establecimiento**

No. solíc.	Denominación	F. Vigencia
2000-0017	DISCOAZUL	22/12/2010
2000-0018	CASA DE LOS ENSUEÑOS	22/12/2010
2000-0020	LA ESCALERA	22/12/2010
2000-0021	EL PELÍCANO	22/12/2010
2000-0022	MAGDALENA	22/12/2010
2000-0023	VISTA AL MAR	22/12/2010
2000-0025	OROAZUL	22/12/2010

No. solíc.	Denominación	F. Vigencia
2000-0026	RANCHÓN YURAGUANAL	22/12/2010
2000-0027	JIGUAGUA	22/12/2010
2000-0028	EL PATIO	22/12/2010
2002-0003	HUCHA y diseño	21/03/2012
2002-0005	LA PURÍSIMA y diseño	06/05/2012

Denegadas

Marcas

No. solíc.	Titular	Clases	Denominación
2009-0059	PUIG FERNÁNDEZ, FRANCISCO	36	TERRITORIAL y diseño
2011-0366	EVEREADY BATTERY COMPANY, INC.	9 y 11	ENERGIZER y diseño

Denegadas

Emblemas empresariales

No. solíc.	Titular	Denominación
2010-0073	EMPRESA LABORATORIO FARMACÉUTICO «ROBERTO ESCUDERO»	LABORATORIO FARMACÉUTICO «ROBERTO ESCUDERO», RE y diseño



Arreglo de Madrid

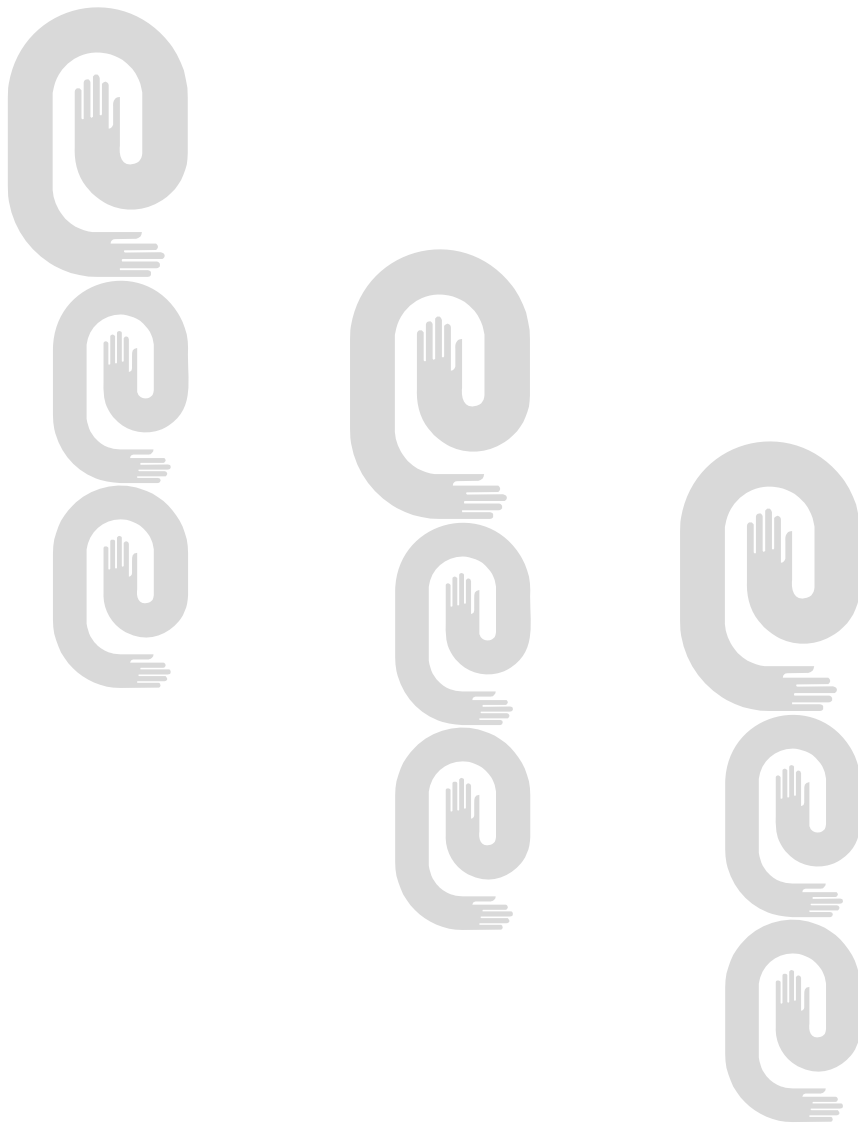

Arreglo de Madrid y su Protocolo

Solicitud	Marca	Gaceta
0523446	CHATEAU DE BEAUCASTEL y diseño	27/2012
0618725	TOPTEN y diseño	27/2012
0908144	WARRIOR y diseño	27/2012
1085795	DELTA Q	27/2012
1119984	MIDO	27/2012
1120035	JD.CHEN y diseño	27/2012
1120093	LXIR y diseño	27/2012
1120192	SCR	27/2012
1120203	VIVIER	27/2012
1120290	TETAO y diseño	27/2012
1120346	XTOP y diseño	27/2012
1120409	Figurativa	27/2012
1120433	MENDELEEV	27/2012
1120506	ARTT	27/2012
1120544	Sanex Keeps skin healthy y diseño	27/2012
1120545	Sanex y diseño	27/2012
1120673	FACADE y diseño	27/2012
1120679	BAI JING YU y diseño	27/2012
1120744	LIVINGSTON y diseño	27/2012
1120779	HOMMAGE NICOLAS G. HAYEK	27/2012
1120780	LA MUSICALE	27/2012
1120802	IMAGIN y diseño	27/2012
1120841	PLD y diseño	27/2012
1120842	POWERLAND y diseño	27/2012
1120844	SOTTO y diseño	27/2012
1120859	Figurativa	27/2012



Invenciones





**Códigos numéricos para la identificación de datos.
Según norma OMPI ST-9.**

- (11)** Número de documento.
- (12)** Tipo de documento.
- (13)** Código de tipo de documento.
- (21)** Número asignado a la solicitud.
- (22)** Fecha de presentación.
- (28)** Número de depósito
- (30)** Datos de prioridad.
- (43)** Datos relativos a la publicación.
- (45)** Fecha de publicación.
- (51)** Clasificación Internacional de Patentes.
- (54)** Título.
- (57)** Resumen.
- (71)** Nombre del o los solicitantes.
- (72)** Nombre del inventor o inventores.
- (73)** Nombre del titular.
- (74)** Agente oficial o mandatario.
- (85)** Fecha de entrada en fase nacional
- (86)** Datos relativos a la presentación de la solicitud regional o PCT.
- (87)** Datos relativos a la publicación internacional del PCT



Norma Cubana (ST-16).

CODIGO ST-16	REFERENCIA A LA LEY DE PATENTES	DETALLES DE PUBLICACIÓN	APLICACIÓN DEL CÓDIGO
A	PATENTE -Publicada de conformidad con el Decreto Ley No 805 de 4 de abril de 1936, Art. 55	-Primer nivel de publicación --El código se utiliza para todas las solicitudes publicadas antes del 14 de mayo de 1983 -- Las copias de las descripciones, las reivindicaciones quedan accesibles al público por Internet en el servidor de publicación de la OCPI - El número de solicitud se utiliza como número de publicación.	-Utilizado en documentos impresos y registros legibles por máquina desde el segundo semestre de 2007
A1	CERTIFICADO DE AUTOR DE INVENCIÓN - Publicado de conformidad con el Decreto Ley No 68 de 14 de mayo de 1983, Art. 19	- Primer nivel de publicación- Se publican resúmenes en el boletín oficial; las copias de las descripciones de las invenciones quedan accesibles al público por Internet en el servidor de publicación de la OCPI.- Publicado desde 2006- Se utiliza una serie de numeración común a todos los certificados (A1, A2, A3, A4, A5, B6, B7)	-Utilizado en documentos impresos y registros legibles por máquina desde 1992
A2	CERTIFICADO DE AUTOR DE INVENCIÓN DE ADICIÓN - Publicado de conformidad con el Decreto Ley No 68 de 14 de mayo de 1983, Art.19	- Primer y único nivel de publicación -Se publican resúmenes en el boletín oficial; las copias de las descripciones de las invenciones quedan accesibles al público por Internet en el servidor de publicación de la OCPI. - Publicado desde 2006 - Se utiliza una serie de numeración común a todos los certificados (A1, A2, A3, A4, A5, B6, B7)	-Utilizado en documentos impresos y registros legibles por máquina desde 1992
A3	CERTIFICADO DE PATENTE DE INVENCIÓN - Publicado de conformidad con el Decreto Ley No 68 de 14 de mayo de 1983, Art.19	- Primer y único nivel de publicación -Se publican resúmenes en el boletín oficial; las copias de las descripciones de las invenciones quedan accesibles al público por Internet en el servidor de publicación OCPI. - Publicado desde 2006 - Se utiliza una serie de numeración común a todos los certificados (A1, A2, A3, A4, A5, B6, B7)	-Utilizado en documentos impresos y registros legibles por máquina desde 1992

A4	<p>CERTIFICADO DE PATENTE DE INVENCION DE ADICION</p> <p>- Publicado de conformidad con el Decreto Ley No 68 de 14 de mayo de 1983, Art.19</p>	<p>- Primer y único nivel de publicación</p> <p>-Se publican resúmenes en el boletín oficial; las copias de las descripciones de las invenciones quedan accesibles al público por Internet en el servidor de publicación OCPI.</p> <p>- Publicado desde 2006</p> <p>- Se utiliza una serie de numeración común a todos los certificados (A1, A2, A3, A4, A5, B6, B7)</p>	<p>-Utilizado en documentos impresos y registros legibles por máquina desde 1992</p>
A5	<p>CERTIFICADO DE AUTOR DE INVENCION (Convenio de reconocimiento mutuo)</p> <p>-Publicado de conformidad con el Decreto Ley No 68 de 14 de mayo de 1983, Art. 19</p>	<p>- Primer y único nivel de publicación</p> <p>-Se publican resúmenes en el boletín oficial; las copias de las descripciones de las invenciones quedan accesibles al público por Internet en el servidor de publicación OCPI.</p> <p>- Publicado desde 2006</p> <p>- Se utiliza una serie de numeración común a todos los certificados (A1, A2, A3, A4, A5, B6, B7)</p>	<p>-Utilizado en documentos impresos y registros legibles por máquina desde 1993</p>
A6	<p>SOLICITUD DE CERTIFICADO DE AUTOR DE INVENCION</p> <p>-Publicado de conformidad con el Decreto Ley No 160 de 1995, sobre facilitación de presentación y modificación de solicitudes de patentes para productos químicos agrícolas y farmacéuticos, Art. 4</p>	<p>-Primer nivel de publicación</p> <p>-Se publican resúmenes en el boletín oficial; las copias de las descripciones de las invenciones quedan accesibles al público por Internet en el servidor de publicación de la OCPI.</p> <p>- Publicado desde 2007</p> <p>-Se utiliza el número de solicitud como número de publicación</p>	<p>-Utilizado en documentos impresos y registros legibles por máquina desde el segundo semestre de 2007</p>
A7	<p>SOLICITUD DE CERTIFICADO DE PATENTE DE INVENCION</p> <p>-Publicado de conformidad con el Decreto Ley No 160 de 1995, Art. 4</p>	<p>- Primer nivel de publicación</p> <p>-Se publican resúmenes en el boletín oficial; las copias de las descripciones quedan accesibles al público por Internet en el servidor de publicación de la OCPI</p> <p>-Publicada desde 2007</p> <p>-Se utiliza el número de solicitud como número de publicación</p>	<p>-Utilizado en documentos impresos y registros legibles por máquina desde el segundo semestre de 2007</p>
A7	<p>SOLICITUD DE PATENTE DE INVENCION</p> <p>-Publicado de conformidad con el Decreto Ley No 290 de 20 de noviembre de 2011, Art. 33</p>	<p>- Primer nivel de publicación</p> <p>- Se publican resúmenes en el boletín oficial; las copias de las descripciones quedan accesibles al público por Internet en el servidor de publicación de la OCPI</p> <p>-Se utiliza el número de solicitud como número de publicación</p>	<p>-Utilizado en documentos legibles por máquina desde la entrada en vigor del presente decreto ley, 2 de abril de 2012</p>
B1	<p>CERTIFICADO DE PATENTE DE INVENCION</p> <p>-Publicado de conformidad con el Decreto Ley No 290 de 20 de noviembre de 2011, Art. 6.4</p>	<p>-Segundo nivel de publicación</p> <p>-Se publican resúmenes en el boletín oficial; las copias de las descripciones quedan accesibles al público por Internet en el servidor de publicación de la OCPI</p>	<p>-Utilizado en documentos legibles por máquina desde la entrada en vigor del presente decreto ley, 2 de abril de 2012</p>

		-Se utiliza una serie de numeración común a todos los certificados (A1, A2, A3, A4, A5, B6, B7, B1)	
B6	CERTIFICADO DE AUTOR DE INVENCION-Publicado de conformidad con el Decreto Ley No 160 de 1995, Art. 4	-Segundo nivel de publicación -Se publican resúmenes en el boletín oficial; las copias de las descripciones quedan accesibles al público por Internet en el servidor de publicación OCPI -Publicada desde 2007 -Se utiliza una serie de numeración común a todos los certificados (A1, A2, A3, A4, A5, B6, B7)	-Utilizado en documentos impresos y registros legibles por maquina desde el segundo semestre de 2007
B7	CERTIFICADO DE PATENTE DE INVENCION- Publicado de conformidad con el Decreto Ley No 160 de 1995, Art. 4	-Segundo nivel de publicación - Se publican resúmenes en el boletín oficial; las copias de las descripciones quedan accesibles al público por Internet en el servidor de publicación OCPI- Publicada desde 2007- Se utiliza una serie de numeración común a todos los certificados (A1, A2, A3, A4, A5, B6, B7)	-Utilizado en documentos impresos y registros legibles por maquina desde el segundo semestre de 2007
S1	CERTIFICADO DE AUTOR DE MODELO INDUSTRIAL-Publicado de conformidad con el Decreto Ley No 68 de 14 de mayo de 1983, Art. 19	-Primer nivel de publicación - Se publican los datos bibliográficos y los dibujos en el boletín oficial y están accesibles al público por Internet en el servidor de la OCPI.- Publicado desde 2010- Se utiliza una serie de numeración común a todos los certificados de patente de modelo industrial S1 y S2	-Utilizado en documentos impresos y registros legibles por máquina desde el segundo semestre de 2007
S2	CERTIFICADO DE PATENTE DE MODELO INDUSTRIAL -Publicado de conformidad con el Decreto Ley No 68 de 14 de mayo de 1983, Art. 19	-Primer nivel de publicación - Se publican los datos bibliográficos y los dibujos en el boletín oficial y están accesibles al público por Internet en el servidor de la OCPI.- Publicado desde 2010- Se utiliza una serie de numeración común a todos los certificados de patente de modelo industrial S1 y S2	-Utilizado en documentos impresos y registros legibles por máquina desde el segundo semestre de 2007
S3	SOLICITUD DE REGISTRO DE DIBUJO INDUSTRIAL-Publicado de conformidad con el Decreto Ley No 290 de 20 de noviembre de 2011, Art. 101.1	-Primer nivel de publicación - Se utiliza el número de solicitud como número de publicación- Se publican los datos bibliográficos y los dibujos en el boletín oficial y están accesibles al público por Internet en el servidor de la OCPI.	-Utilizado en documentos legibles por máquina desde la entrada en vigor del presente decreto ley, 2 de abril de 2012
S4	SOLICITUD DE REGISTRO DE MODELO INDUSTRIAL-Publicado de conformidad con el Decreto Ley No 290 de 20 de noviembre de 2011, Art. 101.1	-Primer nivel de publicación - Se utiliza el número de solicitud como número de publicación- Se publican los datos bibliográficos y los dibujos en el boletín oficial y están accesibles al público por Internet en el servidor de la OCPI.	-Utilizado en documentos legibles por máquina desde la entrada en vigor del presente decreto ley, 2 de abril de 2012

S5	<p>CERTIFICADO DE REGISTRO DE DIBUJO INDUSTRIAL</p> <p>-Publicado de conformidad con el Decreto Ley 290 de 20 de noviembre de 2011, Art. 6.4</p>	<p>-Segundo nivel de publicación</p> <p>-Se publican los datos bibliográficos y los dibujos en el boletín oficial y están accesibles al público por Internet en el servidor de la OCPI.</p> <p>- Se utiliza una serie de numeración común a todos los certificados de patente de modelo industrial S1, S2, S5 y S6</p>	<p>Utilizado en documentos legibles por máquina, desde la entrada en vigor del presente decreto ley, 2 de abril de 2012</p>
S6	<p>CERTIFICADO DE REGISTRO DE MODELO INDUSTRIAL</p> <p>-Publicado de conformidad con el Decreto Ley 290 de 20 de noviembre de 2011, Art. 6.4</p>	<p>-Segundo nivel de publicación</p> <p>-Se publican los datos bibliográficos y los dibujos en el boletín oficial y están accesibles al público por Internet en el servidor de la OCPI.</p> <p>-Se utiliza una serie de numeración común a todos los certificados de patente de modelo industrial S1, S2, S5 y S6</p>	<p>Utilizado en documentos legibles por máquina, desde la entrada en vigor del presente decreto ley, 2 de abril de 2012</p>
U	<p>SOLICITUD DE REGISTRO DE MODELO DE UTILIDAD-Publicado de conformidad con el Decreto Ley No 290 de 20 de noviembre de 2011, Art. 77</p>	<p>-Primer nivel de publicación</p> <p>-Se utiliza el número de solicitud como número de publicación</p> <p>-Se publican resúmenes en el boletín oficial; las copias de las descripciones quedan accesibles al público por Internet en el servidor de publicación de la OCPI</p>	<p>Utilizado en documentos legibles por máquina, desde la entrada en vigor del presente decreto ley, 2 de abril de 2012</p>
Y	<p>CERTIFICADO DE REGISTRO DE MODELO DE UTILIDAD-Publicado de conformidad con el Decreto Ley No 290 de 20 de noviembre de 2011, Art. 6.4</p>	<p>-Segundo nivel de publicación-</p> <p>La serie de numeración empleada (700000), comenzando por 700001-Se publican resúmenes en el boletín oficial; las copias de las descripciones quedan accesibles al público por Internet en el servidor de publicación de la OCPI</p>	<p>Utilizado en documentos legibles por máquina, desde la entrada en vigor del presente decreto ley, 2 de abril de 2012</p>
E	<p>SOLICITUD DE REGISTRO DE ESQUEMA DE TRAZADO DE CIRCUITOS INTEGRADOS-</p> <p>Publicado de conformidad con el Decreto Ley No 292 de 20 de noviembre de 2011, Art. 24</p>	<p>-Primer nivel de publicación-</p> <p>Se utiliza el número de solicitud como número de publicación-Se publica la solicitud de registro en el boletín oficial que está accesible al público por Internet en el servidor de publicación de la OCPI</p>	<p>Utilizado en documentos legibles por máquina, desde la entrada en vigor del presente decreto ley, 2 de abril de 2012</p>
F	<p>CERTIFICADO DE REGISTRO DE ESQUEMA DE TRAZADO DE CIRCUITOS INTEGRADOS-</p> <p>Publicado de conformidad con el Decreto Ley 292 de 20 de noviembre de 2011, Art. 28</p>	<p>-Segundo nivel de publicación -</p> <p>La serie de numeración empleada (100000), comenzando por 100001-Se publica el registro concedido en el boletín oficial que está accesible al público por Internet en el servidor de publicación de la OCPI</p>	<p>Utilizado en documentos legibles por máquina desde la entrada en vigor del presente decreto ley, 2 de abril de 2012</p>

Año CXI

Boletín Oficial N°296

Sin código	SOLICITUD DE OBTENCIÓN VEGETAL -Publicado de conformidad con el Decreto Ley 291 de 20 de noviembre de 2011, Art. 36(Solicitud de Obtención Vegetal, sistema sui generis)	-Primer nivel de publicación-Se utiliza el número de solicitud como número de publicación-Se publica la solicitud en el boletín oficial que está accesible al público por Internet en el servidor de publicación de la OCPI	Utilizado en documentos legibles por máquina desde la entrada en vigor del presente decreto ley, 2 de abril de 2012
Sin código	CERTIFICADO DE OBTENCIÓN VEGETAL -Publicado de conformidad con el Decreto Ley 291 de 20 de noviembre de 2011, Art. 52.4(Solicitud de Obtención Vegetal, sistema sui generis)	-Segundo nivel de publicación-La serie de numeración empleada es (300000), comenzando por 300001 -Se publica la concesión en el boletín oficial que está accesible al público por Internet en el servidor de publicación de la OCPI	Utilizado en documentos legibles por máquina desde la entrada en vigor del presente decreto ley, 2 de abril de 2012

Solicitudes de Patente de Invención

- (12)- Solicitud de Patente de Invención
(13)- A7
(21)- 2011-0127
(22)- 2011.06.06
(51)- A 61K 36/00
(54)- VINO MEDICINAL Y SUPLEMENTO NUTRICIONAL
(57)- El vino medicinal y suplemento nutricional es preparado a partir de la combinación de jugo del fruto del Noni y el extracto de la corteza del árbol del mango, a los cuales se le añade el jugo de naranja. También se puede añadir otras frutas como carambola, maracuya y moras. Se hace un proceso de ebullición, para luego pasar a la fermentación, clarificación, filtración y pasteurización. Este vino medicinal y suplemento nutricional es un proceso simple, con bajo costo y efectos positivos sobre las funciones de la salud: analgésico y antiinflamatorio, mejorando la circulación sanguínea y fortalece el sistema circulatorio y como suplemento dietético mejora la calidad de vida.
- (71)(73)- Ramírez Agüera, Pedro Juan, con domicilio en calle 1ra, edificio 1ro, apartamento 8 entre La Ceiba y Recreo, Reparto Modelo, Regla, La Habana, CU
(72)- Ramírez Agüera, Pedro Juan, CU
-

- (12)- Solicitud de Patente de Invención
(13)- A7
(21)- 2011-0225
(22)- 2010.05.27
(30). 2009.06.05 US 61/184,355 y 2009.11.03 US 61/257,621
(85). 2011.12.02
(86). 2010.05.27 PCT/IB2010/052377
(87). 2010.12.09 WO 2010/140092
(51)- C 07D 401/04, A 61K 31/454, A 61P 3/10
(54)- DERIVADOS DE L-(PIPERIDIN-4-IL)-PIRAZOL COMO MODULADORES DE GPR 119
(57)- En la presente memoria se describen compuestos de fórmula I que modulan la actividad del receptor acoplado a proteína G GPR119 y sus usos en el tratamiento de enfermedades ligadas a la modulación del receptor acoplado a proteína G GPR119 en animales.

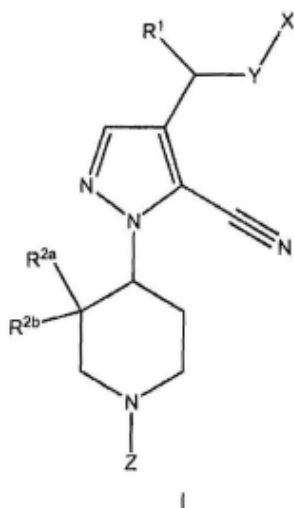

- (71)(73)- PFIZER INC., con domicilio legal en 235 East 42 nd Street, New York, NY 10017, US
(72)- Mascitti, Vincent, US; McClure, Kim Francis, US; Munchhof, Michael John, US; Robinson, Ralph Pelton Jr., US; Deninno, Michael Paul, US; Futatsugi, Kentaro, US; Wei-Shung Kung, Daniel, US y Lefker, Bruce Allen, US
(74)- Ruiz Sotolongo, María Lourdes, CU
-

- (12)- Solicitud de Patente de Invención
(13)- A7

- (21)- 2012-0057
- (22)- 2010.08.01
- (30)- 2009.10.01 BR PI 0904020-0
- (85)- 2012.04.02
- (86)- 2010.08.01 PCT/BR2010/000323
- (87)- 2011.04.07 WO 2011/038473
- (51)- A 61K 39/12, A 61P 31/14, C 12N 15/40
- (54)- COMPOSICIÓN VACUNAL CONTRA EL VIRUS DEL DENGUE, KIT Y PLÁSMIDO
- (57)- La presente invención se refiere a un método para inducir la respuesta inmune contra el virus del dengue basado en vacunas de ADN y virus quiméricos 17D en inmunizaciones combinadas o coadministradas. También están dentro del objeto de la invención vacunas de ADN contra los cuatro serotipos del virus del dengue a partir de la construcción de distintos plásmidos recombinantes conteniendo el gen que codifica la proteína E, o solamente la secuencia que corresponde al dominio III de esta proteína, a partir de cada serotipo viral del virus dengue (DENV1-4). La invención suministra aún, una composición vacunal consistiendo en (a) vacunas de ADN contra los cuatro serotipos del virus dengue, (b) virus quiméricos abarcando el virus vacunal de fiebre amarilla 17D modificado, y (c) un vehículo farmacéuticamente aceptable, está incluido en el objeto de protección.
- (71)(73)- FUNDAÇÃO OSWALDO CRUZ, con domicilio legal en Avenida Brasil No 4365 Manguinhos 21045-900, Rio de Janeiro, BR
- (72)- Alves, Ada María de Barcelos, BR; Azevedo, Adriana de Souza, BR; Galler, Ricardo, BR y Freire, Marcos da Silva, BR
- (74)- Vázquez D´ Alvaré, Dánice, CU

- (12)- Solicitud de Patente de Invención
- (13)- A7
- (21)- 2012-0120
- (22)- 2011.02.17
- (30)- 2010.02.19 US 61/306.248; 2011.01.03 US 61/429.372 y 2011.01.05 US 61/429.997
- (85)- 2012.08.20
- (86)- 2011.02.17 PCT/EP2011/052353
- (87)- 2011.08.25 WO 2011/101409
- (51)- C 07D 487/04, 519/00, A 61K 31/519, A 61P 35/00
- (54)- COMPUESTOS DE PIRROLO-PIRIMIDINA COMO INHIBIDORES DE CDK4/6
- (57)- La invención se refiere a novedosos compuestos de pirrolo-pirimidina de la fórmula(I): en donde $R^1, R^2, R^4, R^8, R^{11}$, A y L se definen en la presente, y a las sales, incluyendo las sales farmacéuticamente aceptables de los mismos. Los compuestos de la presente invención son inhibidores de CDK4/6 y podrían ser útiles en el tratamiento de las enfermedades de los trastornos mediados por CDK4/6, tales como cáncer, incluyendo linfoma de células de manto, liposarcoma, cáncer pulmonar no microcelular, melanoma, cáncer esofágico de células escamosas, y cáncer de mama. La invención se refiere además a las composiciones farmacéuticas que comprenden un compuesto de la invención. La invención se refiere todavía adicionalmente a los métodos para inhibir la actividad de CDK4/6, y al tratamiento de los trastornos asociados con la misma, utilizando un compuesto de la invención o una composición farmacéutica que comprenda un compuesto de la invención.

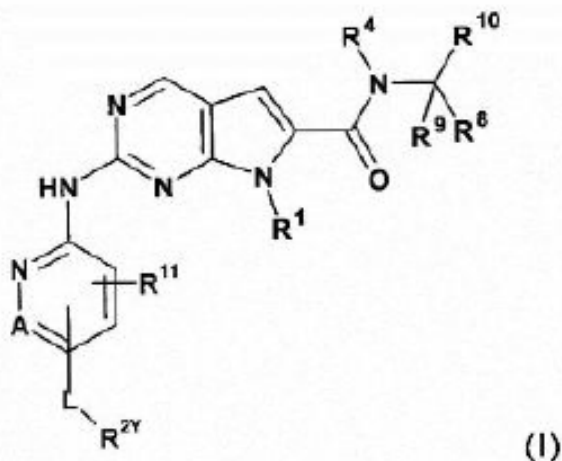

- (71)(73)- NOVARTIS AG, con domicilio legal en Lichtstrasse 35, CH-4056 Basel, CH

- (72)**- Brain, Cristopher Thomas, US; Cho, Young Shin, US; Giraldes, John, William, US; Lagu, Bharat, US; Levell, Julian, US; Luzzio, Michael, US; Pérez, Lawrence, Blas, US; Wang, Yaping, US y Yang, Fan, US
(74)- Ruiz Sotolongo, María Lourdes, CU
-

- (12)**- Solicitud de Patente de Invención
(13)- A7
(21)- 2012-0121
(22)- 2011.02.21
(30)- 2010.02.21 US 61/306,513
(85)- 2012.08.21
(86)- 2011.02.21 PCT/US2011/025592
(87)- 2011.08.25 WO 2011/103531
(51)- A 61K 31/00
(54)- PROCEDIMIENTO DE ACTIVACIÓN Y CONJUGACIÓN DE BIOMOLÉCULAS
(57)- La presente invención se refiere a un procedimiento para producir un conjugado de biomoléculas en el que el procedimiento está integrado en una sola operación unitaria.
(71)(73)- BAYER HEALTHCARE LLC, con domicilio legal en 555 White Plains Road, Tarrytown, New York 10591, US
(72)- Vogel, Jens H., US; To, Chi Shung Brian, US y Bianco, Carolina Lucia, DE
(74)- Ruiz Sotolongo, María Lourdes, CU
-

- (12)**- Solicitud de Patente de Invención
(13)- A7
(21)- 2012-0122
(22)- 2011.02.25
(30)- 2010.02.27 DE 10 2010 009 631.8
(85)- 2012.08.27
(86)- 2011.02.25 PCT/EP2011/052781
(87)- 2011.09.01 WO 2011/104322
(51)- A 61K 31/4196, A 61P 9/00, C 07D 249/12
(54)- ARIL TRIAZOLONAS LIGADAS A BISARILO Y SU USO
(57)- La presente solicitud se refiere a nuevos derivados de 5-aril-1,2,4-5 triazolona ligada a bisarilo, a procesos para prepararlos, a su uso solos o en combinaciones para el tratamiento y/o la prevención de enfermedades y también a su uso para la producción de medicamentos para el tratamiento y/o la prevención de enfermedades, más particularmente para el tratamiento y/o la prevención de trastornos cardiovasculares.
(71)(73)- BAYER INTELLECTUAL PROPERTY GMBH, con domicilio legal en Müller Strasse 178, 13353 Berlín, DE
(72)- Fürstner, Chantal, DE; Keldenich, Jörg, DE; Delbeck, Martina, DE; Kolkhof, Peter, DE; Kretschmer, Axel, DE; Pluschekell, Ingo, DE; Pook, Elisabeth, DE; Schmeck, Carsten, DE y Trübel, Hubert, DE
(74)- Ruiz Sotolongo, María Lourdes, CU
-

- (12)**- Solicitud de Patente de Invención
(13)- A7
(21)- 2012-0124
(22)- 2012.08.29
(30)- 2011.08.29 US 1/528,339 y 2012.08.24 US 13/593,855
(51)- B 01J 27/051, 37/04
(54)- CATALIZADOR ULTRA-DISPERSADO Y MÉTODO PARA PREPARARLO
(57)- En esta divulgación se considera el efecto del grado de sulfuración del precursor catalítico sobre la actividad de hidroconversión. Con un residuo de destilación al vacío 500°C Merrey/Mesa como materia prima, y tomando en cuenta las variaciones en las condiciones de operación con respecto a la concentración del sulfuro de hidrógeno en el reactor y el tamaño de partícula del aditivo, se evalúa el rendimiento de la formulación catalítica.
De acuerdo con la presente invención, se ha descubierto que pueden obtenerse excelentes resultados en un proceso de hidroconversión utilizando un catalizador ultra-dispersado en donde el metal del grupo 6 se sulfura completamente en solución acuosa, antes de formar la emulsión. Siguiendo este proceso, se obtiene un sistema de catalización que puede producir resultados comparables con procesos anteriores,

utilizando al mismo tiempo una cantidad sustancialmente reducida de metal de catalización. De acuerdo con la invención, se provee una composición de catalización que comprende una emulsión de una fase acuosa en una fase de aceite, en donde la fase acuosa contiene un metal del grupo 6, y en donde se sulfura entre alrededor de 55 y 100% en peso del metal del grupo 6.

Adicionalmente de acuerdo con la invención, el catalizador puede contener asimismo un metal del grupo 8, 9 o 10 se sulfura también preferiblemente.

De igual manera, de acuerdo con la invención, se provee un método para elaborar una emulsión de catalización, método que comprende los pasos de proveer una fase acuosa que contiene una solución acuosa de un metal del grupo 6, en donde se sulfura entre alrededor de 55 y 100% en peso del metal del grupo 6, mezclar la fase acuosa en una fase de aceite para formar una fase acuosa en la fase de aceite. El método puede incluir además preparar una emulsión adicional de una fase acuosa que contiene un metal del grupo 8, 9 o 10 en una fase de aceite y el metal del grupo 8, 9 o 10 que puede sulfurarse.

La emulsión de catalización de acuerdo con la invención puede cargarse ventajosamente a una zona de hidroconversión para contactar una materia prima de hidroconversión, preferiblemente junto con la adición de un aditivo orgánico, y la emulsión de catalización que ventajosamente mejora la calidad de la materia prima mientras que el aditivo controla la formación de espuma y depura igualmente el catalizador y el metal de la materia prima entre otras impurezas.

Otras características ventajosas de la presente invención se harán evidentes luego de considerar la siguiente descripción detallada.

- (71)-(73)-** INTEVEP, S.A, con domicilio legal en Apartado 76343, Caracas 1070A, VE
(72)- Noguera Herrera, Gladys Esperanza, VE; Araujo Ferrer, Solange Carolina, VE; Rivas Herrera, Ángel Benjamín, VE; Hernández Polanco, Javier Ramón, VE; Mendoza Chacón, Dietrich Alonso, VE y Delgado Ganzáles, Omayra Zuleika, VE
(74)- Vázquez D´Alvare, Dánice, CU
-

(12)- Solicitud de Patente de Invención

(13)- A7

(21)- 2012-0126

(22)- 2011.03.01

(30)- 2010.03.01 US 61/309,290

(85)- 2012.08.30

(86)- 2011.03.01 PCT/US2011/026766

(87)- 2011.09.09 WO 2011/109452

(51)- C 07K 16/36

(54)- ANTICUERPOS MONOCLONALES OPTIMIZADOS CONTRA EL INHIBIDOR DE LA VÍA DEL FACTOR

(57)- Se proporcionan anticuerpos monoclonales aislados que se unen al inhibidor de la vía del factor tisular(TFPI)humano. También se contemplan las moléculas de ácido nucleico aisladas que codifican anticuerpos monoclonales que se unen al TFPI. También se proporcionan composiciones farmacéuticas que comprenden los anticuerpos monoclonales anti-TFPI y procedimientos de tratamiento de deficiencias o defectos en la coagulación mediante administración de los anticuerpos. También se proporcionan procedimientos para producir los anticuerpos.

- (71)-(73)-** BAYER HEALTHCARE LLC, con domicilio legal en 555 White Plains Road, Tarrytown, New York 10591, US

(72)- Scholz, Peter, DE; Wang, Zhuozhi, US; Pan, Junliang, US; Grudzinska, Joanna, DE; Votsmeier, Christian, DE; Tebbe, Jan, DE; Birkenfeld, Joerg, DE; Wobst, Nina, DE; Stenig, Susanne, DE y Bruckner, Simone, DE

(74)- Ruiz Sotolongo, María Lourdes, CU

(12)- Solicitud de Patente de Invención

(13)- A7

(21)- 2012-0130

(22)- 2011.02.23

(30)- 2010.03.01 DE 10 2010 009 721.7

(85)- 2012.08.31

(86)- 2011.02.23 PCT/EP2011/000863

(87)- 2011.09.09 WO/2011/107228

(51)- C 10J 3/76, 3/52

(54)- SISTEMA DE DISTRIBUCIÓN DE AGUA EN UN REACTOR DE GASIFICACIÓN

(57)- Un sistema de distribución de agua en un reactor de gasificación, para realizar un proceso de flujo arrastrado que forma escoria, en donde un distribuidor anular concéntrico en combinación con una

superficie de desviación con eje simétrico curvado de manera cóncava en su sección transversal se proporciona como el sistema de distribución de agua, para formar una cortina de agua, en donde el distribuidor anular tiene al menos una alimentación de agua, y en donde el distribuidor anular tienen aberturas que son adecuadas para una salida de agua similar a un chorro, y en donde la dirección del chorro de las aberturas apunta al interior de la superficie de desviación curvada de manera cóncava, y en donde la orientación plana de la superficie curvada de manera cóncava en la dirección del chorro de las aberturas está caracterizada de manera que la dirección del chorro y el plano tangencial de la superficie están alineadas uno con otro a un ángulo agudo que varía de entre 0 y 45 grados en el punto de impacto del chorro, y en donde la superficie de desviación es curva en su sección transversal y tienen un ángulo de desviación de más de 60 grados. El procedimiento aplicado en la presente dispone que el agua pase en un estado presurizado por un distribuidor anular a través de las aberturas, formando un chorro de agua al salir de ellas; el chorro de agua choca sobre una superficie de desviación, y cada uno de los chorros de agua son desviados conforme se deslizan a lo largo de la superficie de desviación y se combinan con el chorro de agua de la abertura adyacente, para formar una película de agua cerrada; la película de agua cerrada pasa al interior del reactor después que ha dejado la superficie de desviación en la dirección hacia abajo.

Fig. 3

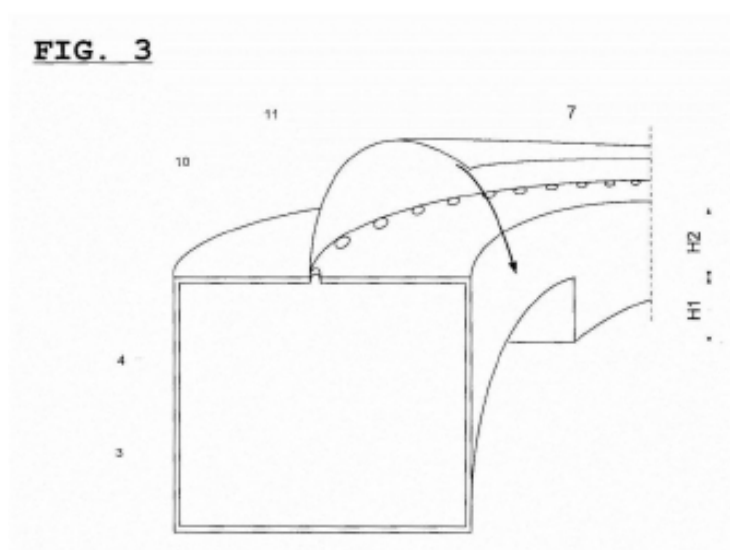

- (71)(73)- THYSSENKRUPP UHDE GMBH, con domicilio legal en Friedrich-Uhde-Straße 15 44141 Dortmund, DE
(72)- Kowoll, Johannes, DE
(74)- Vázquez D' Alvare, Dánice, CU

- (12)- Solicitud de Patente de Invención
(13)- A7
(21)- 2012-0141
(22)- 2011.03.21
(30)- 2010.03.19 EP 10157086.9 y 2010.03.19 US 61/282,701
(85)- 2012.09.19
(86)- 2011.03.21 PCT/EP2011/054207
(87)- 2011.09.22 WO 2011/113953
(51)- G 01N 33/50
(54)- PROCESO IN VITRO PARA LA DETERMINACIÓN RÁPIDA DE UN ESTADO DEL PACIENTE CON RELACIÓN A LA INFECCIÓN CON MICOBACTERIUM TUBERCULOSIS
(57)- Un proceso in vitro para la determinación rápida del estado de infección de una infección de Mycobacterium tuberculosis a partir de sangre entera en términos de tuberculosis activa o latente, que comprende las etapas de : estimular una célula T antígeno específico que está presente en una primera muestra de sangre entera con derivado de proteína purificada(PPD por sus siglas en inglés)en la presencia de anticuerpos contra CD28, o CD28 y CD49d; procesamiento de PPD por células presentadoras de antígeno(APC por sus siglas en inglés) por incubar por 1.5 horas a 2.5 horas, especialmente por 2 horas, en 35°C a 39° C, especialmente en 37°C, opcionalmente con agregar CO 2; entonces agregar un inhibidor de secreción; efectuar una mezcla intensa y otra incubación por un período de por lo menos 2.5 horas en una temperatura de 35°C a 39° C y determinar un perfil de citosina a partir

de tanto producción de IFN-gamma intracelular y la producción de IL- 2 intracelular de la célula T antígeno específico; en donde la presencia de una tuberculosis activa se indica por un cambio del perfil de citosina hacia células positivas sencillas de IFN-gamma acompañadas por una disminución de células T positivas dobles IFN-gamma/IL-2.

- (71)(73)-** RED FLAG DIAGNOSTICS GMBH, con domicilio legal en Starterzentrum der Uniklinik, Gebäude 7, 66424 Homburg, DE
(72)- Bahlmann, Ferdinand Hermann, DE; Fliser, Danilo, DE; Sester, Martina, DE y Sester, Urban, DE
(74)- Ruiz Sotolongo, María Lourdes, CU

(12)- Solicitud de Patente de Invención

(13)- A7

(21)- 2012-0147

(22)- 2011.04.08

(30). 2010.04.15 EP 10004022.9

(85). 2012.10.12

(86). 2011.04.08 PCT/EP2011/055508

(87). 2010.10.20 WO 2011/128261

(51)- C 07D 213/81

(54)- PROCEDIMIENTO

(57)- La presente invención se refiere a un procedimiento para la preparación de 4-{ 4-[[[4-cloro-3-(trifluorometil)fenil]amino]carbonil]amino]-3-fluorofenil}-N-metilpiridina-2-carboxamida, sus sales y su monohidrato.

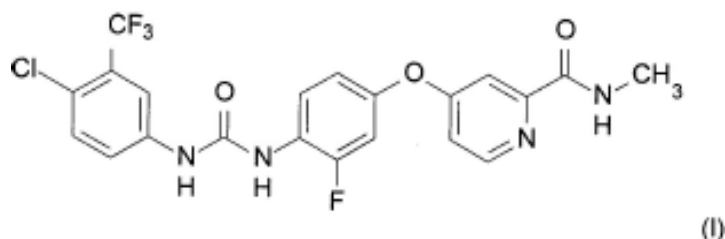

- (71)(73)-** BAYER PHARMA AKTIENGESELLSCHAFT, con domicilio legal en Müllerstrasse 178, 13353 Berlin, DE
(72)- Stiehl, Juergen, DE; Heilmann, Werner, DE; Löggers, Michael, DE; Rehse, Joachim, DE; Gottfried, Michael, DE y Wichmann, Saskia, DE
(74)- Ruiz Sotolongo, María Lourdes, CU

(12)- Solicitud de Patente de Invención

(13)- A7

(21)- 2012-0148

(22)- 2011.04.15

(30). 2010.04.15 US 61/324,542

(85). 2012.10.12

(86). 2011.04.15 PCT/JP2011/002225

(87). 2011.10.20 WO 2011/129120 A

(51)- A 61K 39/00, 39/145

(54)- METODOS Y COMPOSICIONES PARA EL SUMINISTRO INTRANASAL

(57)- Se proveen en la presente métodos para la generación de formulaciones en polvo de vacuna seca. Las formulaciones en polvo de vacuna seca pueden ser usadas para administración intranasal. También se proveen métodos para estimular inmunidad mucosal local e inmunidad sistémica mediante administración de vacuna intranasal.

- (71)(73)-** SHIN NIPPON BIOMEDICAL LABORATORIES,LTD, con domicilio legal en 2438 Miyanoura-cho Kagoshima, 8911394, JP
(72)- Nagata, Ryoichi, JP y Haruta, Shunji, JP
(74)- Ruiz Sotolongo, María Lourdes, CU

- (12)- Solicitud de Patente de Invención
(13)- A7
(21)- 2012-0155
(22)- 2008.06.12
(30)- 2007.06.13 US 60/943705
(85)- 2012.11.05
(86)- 2008.06.12 PCT/US2008/066662
(87)- 2008.12.24 WO 2008/157208
(51)- C 07D 487/04, A 61K 31/519
(54)- SALES DEL INHIBIDOR DE JANUS CINASA(R)-3-(4-(7H-PIRROLO[2,3-D]PIRIMIDIN-4-IL)-1H-PIRAZOL-1-IL)-3-CICLOPENTILPROPANITRILIO
(57)- La presente invención proporciona formas de sal de (R)-3-(4-(7H-pirrol[2,3-d]pirimidin-4-il)-1H-pirazol-1-il)-3-ciclopentilpropanitrilo que son útiles en la modulación de la actividad de la cinasa Janus que incluye, por ejemplo, enfermedades relacionadas con el sistema inmunitario, trastornos de la piel, trastornos proliferativos mieloides, cáncer, y otras enfermedades.
71)(73)- INCYTE CORPORATION, con domicilio legal en Experimental Station, Route 141 and Henry Clay Road, Building E336, Wilmington, DE 19880, US
(72)- Rodgers, James D., US y Li, Hui-Yin, US
(74)- Vázquez D'Alvarez, Dánice, CU

- (12)- Solicitud de Patente de Invención
(13)- A7
(21)- 2012-0163
(22)- 2011.06.08
(30)- 2010.06.08 CN 201010197370.0
(85)- 2012.11.29
(86)- 2011.06.08 PCT/CN2011/075438
(87)- 2011.12.15 WO 2011/153939
(51)- A 61K 31/165, C 07C 231/12, 233/18
(54)- (INTERMEDIOS DE AGOMELATINA Y MÉTODO DE PREPARACIÓN DE ESTOS
(57)- La presente invención se refiere a los compuestos intermedios para la preparación de agomelatina, así como a los métodos de preparación de éstos. El intermedio de la presente invención para la preparación de agomelatina es el compuesto A como se muestra en la fórmula siguiente. También se proporcionan dos compuestos intermedios nuevos. Cuando se usan estos compuestos intermedios nuevos para preparar agomelatina, es sencillo de manipular, bien controlado y con alta pureza, sin operaciones complicadas tales como rectificación y separación por cromatografía en columna, y adecuado para la producción industrial. Por otro lado, los métodos de preparación de los dos intermedios nuevos en sí mismos son sencillos y con alto rendimiento, usando sólo la usada muy comúnmente 7-metoxi-tetralona como material de partida original y que experimenta una etapa de reacción para obtener los intermedios, seguido de una etapa más para convertir los compuestos intermedios en el producto deseado agomelatina. Dichos procesos de reacción están muy simplificados, mejorándose el rendimiento de la reacción y superando la dificultad de purificación del método previo, comparado con la técnica anterior para la preparación de agomelatina. Típicamente, el rendimiento de la presente invención es mayor del 70%.

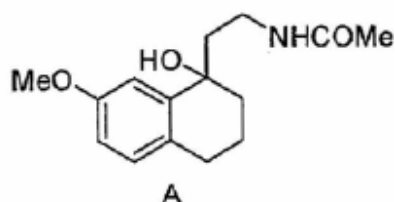

- (71)(73)- LES LABORATOIRES SERVIER, con domicilio legal en 35 rue de Verdun, 92284 SURESNES Cedex, FR
(72)- Shan, Hanbin, CN; Yu, Xiong, CN; Zhang, Peng, CN; Huang, Yu, CN y Yuan, Zhedong, CN
(74)- Ruiz Sotolongo, María Lourdes, CU

(12)- Solicitud de Patente de Invención

(13)- A7

(21)- 2012-0164

(22)- 2010.08.25

(85). 2012.11.30

(86). 2010.08.25 PCT/ES2010/000306

(87). 2011.12.08 WO 2011/151475

(51)- B 28B 7/22, E 04B 1/348

(54)- PROCEDIMIENTO DE FABRICACIÓN DE MÓDULOS COMPACTOS PARA LA CONSTRUCCIÓN

(57)- La invención tiene como finalidad obtener módulos prefabricados de hormigón armado, correspondientes a un habitáculo compartimentado o no, en los que sus seis paredes son monopieza, con lo que se consigue un monolitismo del 100%,l o que anula toda vibración o dilatación, evitando la aparición de grietas o humedades en el módulo. Para ello se fabrica en factoría un encofrado interior y perdido, a base de seis piezas, suelo, paredes y techo, que se fijan por sus artistas mediante masillas de alta resistencia contando la base inferior con tacos distanciadores (9) sobre el suelo o la superficie de apoyo elegida, disponiéndose sobre la cara externa del encofrado perdido (1, 2, 3, 4, 5 y 6) las instalaciones de servicio (11) y sobre éstas el material de aislamiento (12), donde sea necesario, a continuación una armadura(13) y finalmente un encofrado exterior (14) recuperable.

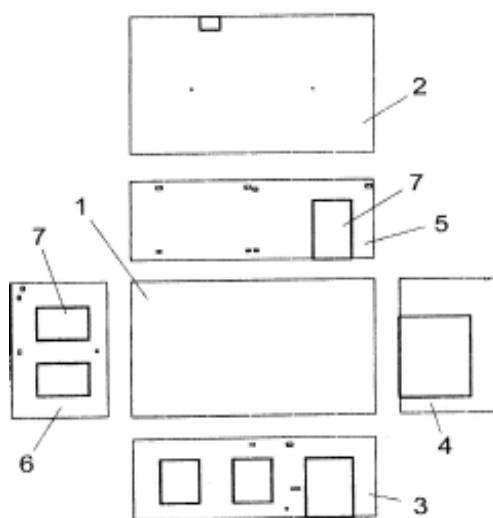

FIG. 1

(71)(73)- Medrán López, Francisco, con domicilio en Málaga, 17, CP 14460, Dos Torres, Córdoba, ES

(72)- Medrán López, Francisco, ES

(74)- Guerra Aragón, Alfredo Jorge, CU



Estados legales Invenciones

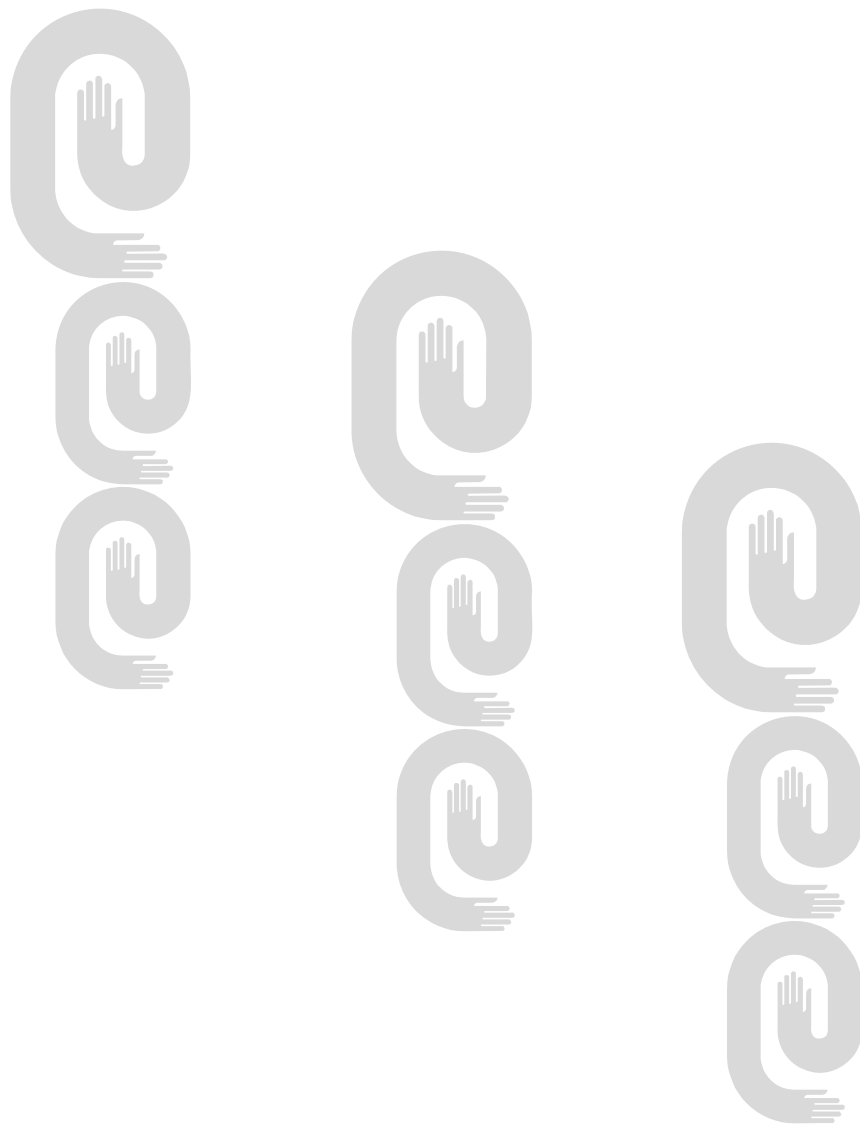

Año CXI
Boletín Oficial N°296
Índice de estado legal.
Abandonadas

(21)	(71)	(54)
2006-0240	ARCHON TECHNOLOGIES LTD.	PROCESO MEJORADO DE COMBUSTIÓN IN SITU EN YACIMIENTOS PETROLÍFEROS
2009-0138	LES LABORATOIRES SERVIER	NUEVO PROCEDIMIENTO DE OBTENCIÓN DE LA FORMA CRISTALINA V DE LA AGOMELATINA
2009-0146	INSTITUTO DE INVESTIGACIONES PARA LA INDUSTRIA ALIMENTICIA	FORMULACIÓN DE UN ESTABILIZANTE INTEGRADO PARA LA ELABORACIÓN DE HELADOS
2009-0195	UNIVERSIDAD DE PINAR DEL RÍO «HERMANOS SAÍZ MONTES DE OCA»	BRILLADOR PARA RECUPERAR MUEBLES, CUADROS Y OTROS OBJETOS DE MADERA
2010-0005	ASTRAZENECA AB	DERIVADOS DE PIRIMIDINA TRISUSTITUIDA PARA EL TRATAMIENTO DE ENFERMEDADES PROLIFERATIVAS
2010-0040	ASTRAZENECA AB	AMIDAS HETEROCÍCLICAS ÚTILES PARA EL TRATAMIENTO DE CÁNCER Y PSORIASIS
2010-0044	BAYER CROPS SCIENCE AG	DERIVADOS DE ÁCIDO TETRÁMICO Y ÁCIDO TETRÓNICO HALOGENOALCOXIESPIROCÍCLICOS
2010-0047	WYETH LLC	DERIVADOS DE AZACICLILISOQUINOLINONA E-ISOINDOLINONA COMO ANTAGONISTAS DE LA HISTAMINA-3
2010-0057	ASTRAZENECA AB	COMPUESTOS [3,2-C] PIRAZOL ESTEROIDES CON ACTIVIDAD GLUCOCORTICOIDE
2010-0061	NOVARTIS AG	ESPIRO-PIRROLIDINAS Y SU USO CONTRA INFECCIÓN POR EL VIRUS DE HEPATITIS C (HCV) Y POR EL VIRUS DE INMUNODEFICIENCIA HUMANA (VIH)
2010-0069	SYNGENTA PARTICIPATIONS AG	COMPUESTOS QUÍMICOS
2010-0088	ASTRAZENECA AB	ÁCIDO 4-[4-(2-ADAMANTILCARBAMOIL)-5-TERT-BUTILPIRAZOL-1-IL]BENZOICO-465
2010-0095	CENTRO DE INVESTIGACIONES DEL PETRÓLEO	COMPOSICIÓN DE INHIBIDOR DE CORROSIÓN
2010-0105	PFIZER INC	DERIVADOS DE PIRAZOL COMO INHIBIDORES DE 5-LO
2010-0114	UNIVERSIDAD DE MATANZAS «CAMILO CIENFUEGOS»	PLACA CON DOS ÁREAS Y GEOMETRÍA DE FLUJO DE ESPINA DE PEZ PARA PILAS DE COMBUSTIBLE
2010-0122	SYNGENTA PARTICIPATIONS AG y SYNGENTA LIMITED	4-FENILPIRAN-3,5-DIONAS, 4-FENILTIOPIRAN-3,5-DIONAS Y 2-FENILCICLOHEXAN-1,3,5-TRIONAS COMO HERBICIDAS
2010-0243	INSTITUTO DE INVESTIGACIONES DE GRANOS	FERTILIZANTE FOLIAR PARA EL CULTIVO DEL ARROZ
2011-0142	NOVARTIS AG	PROCEDIMIENTO PARA TRATAR ENFERMEDADES INFLAMATORIAS O ALÉRGICAS
2011-0218	Díaz Arencibia, Ramón y Díaz Sosa, Raúl	SEMBRADORA DE ARROZ MÁS CON MENOS
2012-0016	UNIVERSIDAD CENTRAL MARTA ABREU DE LAS VILLAS	FUNDENTE AGLOMERADO ALEADO PARA RECARGUE POR ARCO SUMERGIDO
2012-0056	UNIVERSIDAD DE CIENCIAS MÉDICAS HOLGUÍN	TEST RÁPIDO DE UREASA PARA EL DIAGNÓSTICO DE LA INFECCIÓN POR HELICOBACTER PYLORI

Índice de estado legal.

Denegadas

(21)	(71)	(54)
2007-0068	BAYER SCHERING PHARMA AKTIENGESELLSCHAFT	FORMA TERMODINÁMICAMENTE ESTABLE DE UNA SAL TOSILATO
2009-0112	INTERMUNE INC.	COMPUESTOS MACROCÍCLICOS COMO INHIBIDORES DE LA REPLICACIÓN VIRAL

Índice de estado legal.

Nuevo titular

(21)	(71)	(54)
2002-0143	INSTITUTO CUBANO DE INVESTIGACIONES DE LOS DERIVADOS DE LA CAÑA DE AZÚCAR	MOTOR HIDRAÚLICO DE ALTO TORQUE UTILIZANDO CILINDROS HIDRAÚLICOS Y CIGÜEÑAL
2002-0192	CENTRO TÉCNICO PARA EL DESARROLLO DE LOS MATERIALES DE CONSTRUCCIÓN	SISTEMA SOPORTE ESTRUCTURAL PREFABRICADO POSTESADO PARA EDIFICIOS
2002-0342	INSTITUTO CUBANO DE INVESTIGACIONES DE LOS DERIVADOS DE LA CAÑA DE AZÚCAR	PROCEDIMIENTO DE FABRICACIÓN DE PAPEL PARA IMPRESIÓN ARTÍSTICA EN MÁQUINA DE PAPEL
2003-0196	INSTITUTO CUBANO DE INVESTIGACIONES DE LOS DERIVADOS DE LA CAÑA DE AZÚCAR	MAZA DE MOLINO PARA LA MOLIENDA DE UN MATERIAL FIBROSO QUE CONTIENE LÍQUIDO Y MÉTODO DE FABRICACIÓN
2006-0181	INSTITUTO CUBANO DE INVESTIGACIONES DE LOS DERIVADOS DE LA CAÑA DE AZÚCAR	PRODUCTO INHIBIDOR DE LAS ENZIMAS HIDROLASAS, POLIMERASAS Y TRASFERASAS Y SU PROCEDIMIENTO DE OBTENCIÓN
2007-0125	INSTITUTO CUBANO DE INVESTIGACIONES DE LOS DERIVADOS DE LA CAÑA DE AZÚCAR	PROCEDIMIENTO DE OBTENCIÓN DE UN MATERIAL ABSORBENTE, BIODEGRADABLE PARA EL TRATAMIENTO A RESIDUOS Y DERRAMES DE PETRÓLEO Y EL PRODUCTO OBTENIDO

Índice de estado legal.

Caducadas por falta de pago

(21)	(71)	(54)
1999-0235	INSTITUTO DE REFRIGERACIÓN Y CLIMATIZACIÓN	APARATO INTERCAMBIADOR DE CALOR
2000-0275	PETRÓLEO BRASILEIRO S.A. PETROBRAS	MICROORGANISMOS ÚTILES PARA LA SEGMENTACIÓN DE ENLACES ORGÁNICOS DE C-N
2001-0009	CENTRO DE INGENIERÍA E INVESTIGACIONES QUÍMICAS	PROCEDIMIENTO DE OBTENCIÓN DE FERTILIZANTE LÍQUIDO ECOLÓGICO QUE CONTIENE ESPIRULINA
2001-0088	UNIVERSIDAD DE CIENFUEGOS «CARLOS RAFAEL RODRÍGUEZ»	BRIQUETEADORA HIDRÁULICA MULTIPROPÓSITO PARA PRODUCIR BRIQUETAS CILÍNDRICAS TUBULARES DE BIOMASAS
2001-0106	INSTITUTO CUBANO DE INVESTIGACIONES DE LOS DERIVADOS DE LA CAÑA DE AZÚCAR	PRODUCCIÓN POR VÍA MICROBIOLÓGICA DE ÁCIDO INDOLACÉTICO A PARTIR DE RHIZOBIUM SP
2001-0300	UNIVERSIDAD CENTRAL «MARTA ABREU» DE LAS VILLAS. FACULTAD QUÍMICA FARMACIA	TORRE PARA LA GRANULACIÓN DE FUNDENTES FUNDIDOS Y FERROALEACIONES

(21)	(71)	(54)
2002-0002	CENTRO DE BIOFÍSICA MÉDICA	TARJETA ELECTRÓNICA SECUENCIADORA DE EVENTOS PARA ESCÁNER DE RESONANCIA MAGNÉTICA
2002-0019	CENTRO DE INGENIERÍA GENÉTICA Y BIOTECNOLOGÍA	ANTÍGENO DE SUPERFICIE DEL VIRUS DE LA HEPATITIS B COMO INMUNOPOTENCIADOR MUCOSAL, FORMULACIONES RESULTANTES
2002-0039	INSTITUTO DE INVESTIGACIONES PARA LA INDUSTRIA ALIMENTICIA	PROCEDIMIENTO DE OBTENCIÓN DE UN AROMA CONCENTRADO DE TABACO PARA USO ALIMENTARIO Y LOS PRODUCTOS ASÍ OBTENIDOS
2002-0053	INSTITUTO DE INVESTIGACIONES AGROPECUARIAS «JORGE DIMITROV»	PROCEDIMIENTO PARA LA OBTENCIÓN DE UN PIENSO A PARTIR DEL BAGACILLO DE CAÑA DE AZÚCAR Y LEVADURA Y EL PIENSO OBTENIDO
2002-0108	CENTRO DE BIOPANTAS, UNIVERSIDAD DE CIEGO DE ÁVILA	PROCEDIMIENTO PARA LA OBTENCIÓN DE SEMILLA SINTÉTICA DE LA CAÑA DE AZÚCAR (SACCHARUM SPP)
2002-0144	DIRECCIÓN MUNICIPAL DE DEPORTES PUERTO PADRE	CORSÉ ORTOPÉDICO PARA CORREGIR LA CIFOSIS
2002-0168	CENTRO DE ESTUDIOS DE BIOTECNOLOGÍA INDUSTRIAL, UNIVERSIDAD DE ORIENTE	BIOCONVERSIÓN DE PULPA Y MUCÍLAGO DE CAFÉ EN UNA BEBIDA ALCOHÓLICA Y OTROS PRODUCTOS ÚTILES
2002-0258	GRUPO EMPRESARIAL AGROPECUARIO DEL MININT	DISPOSITIVO VERTICAL DE RECOLECCIÓN, TRANSPORTE Y MULTIPLICADOR DE ENJAMBRES DE ABEJAS MELIPONAS
2003-0025	EMPRESA DE ANTENAS	CÁMARA HIPERBÁRICA PARA MIEMBROS CORTOS
2003-0052	EMPRESA PRODUCTORA DE MATERIALES VARIOS PARA LA ENSEÑANZA	FIJADOR EXTERNO LINEAL MONOPOLAR
2003-0098	CENTRO DE INGENIERÍA GENÉTICA Y BIOTECNOLOGÍA	MÉTODO PARA LA OBTENCIÓN DE MINICÍRCULOS REPLICATIVOS DE ADN PARA TRANSFERENCIA GÉNICA O COMO INMUNOMODULADORES
2003-0217	UNIVERSIDAD DE MATANZAS «CAMILO CIENFUEGOS»	NUEVO MEDIO DE CULTIVO PARA EL CRECIMIENTO DE AZOSPIRILLUM BRASILENSE SP. 7
2003-0234	INSTITUTO DE INVESTIGACIONES FUNDAMENTALES EN AGRICULTURA TROPICAL «ALEJANDRO DE HUMBOLDT» (INIFAT)	MEDIO DE CULTIVO PARA LA FABRICACIÓN INDUSTRIAL DE BIOFERTILIZANTES Y BIOESTIMULADORES
2003-0240	CENTRO DE INGENIERÍA GENÉTICA Y BIOTECNOLOGÍA	COMPOSICIONES FARMACÉUTICAS PARA USO TERAPÉUTICO
2003-0254	CENTRO DE INGENIERÍA GENÉTICA Y BIOTECNOLOGÍA	MÉTODO PARA LA INCORPORACIÓN DE ANTÍGENOS EN VESÍCULAS DE MEMBRANA EXTERNA DE BACTERIAS Y FORMULACIONES RESULTANTES
2003-0269	CENTRO DE INGENIERÍA GENÉTICA Y BIOTECNOLOGÍA	MÉTODO DE AISLAMIENTO SELECTIVO DE PÉPTIDOS PARA LA IDENTIFICACIÓN Y ANÁLISIS CUANTITATIVO DE PROTEÍNAS EN MEZCLAS COMPLEJAS
2003-0270	CENTRO DE INGENIERÍA GENÉTICA Y BIOTECNOLOGÍA	POLISACÁRIDOS CAPSULARES DE NEISSERIA MENINGITIDIS COMO INMUNOPOTENCIADORES MUCOSALES Y FORMULACIONES RESULTANTES

(21)	(71)	(54)
2003-0284	CENTRO DE INGENIERÍA GENÉTICA Y BIOTECNOLOGÍA	PROTEÍNA NMB0088 Y SU USO EN FORMULACIONES FARMACÉUTICAS
2003-0287	CENTRO DE INGENIERÍA GENÉTICA Y BIOTECNOLOGÍA	PROTEÍNA NMB2134 Y SU USO EN FORMULACIONES FARMACÉUTICAS
2004-0020	CENTRO DE INGENIERÍA GENÉTICA Y BIOTECNOLOGÍA	FORMULACIÓN ADYUVANTE CONTENIENDO UNA EMULSIÓN OLEOSA CON ACEITE DE JOJOBA
2004-0046	INSTITUTO DE FARMACIA Y ALIMENTOS	PROCEDIMIENTO PARA LA OBTENCIÓN DE NEMOROSONA A PARTIR DE LA ESPECIE CLUSIA RÓSEA
2004-0174	CENTRO DE INGENIERÍA GENÉTICA Y BIOTECNOLOGÍA	VECTORES VIVOS RECOMBINANTES Y SU USO EN COMPOSICIONES FARMACÉUTICAS CONTRA EL VIRUS DE LA HEPATITIS C
2004-0199	EMPRESA AGROPECUARIA UNIDAD PROLETARIA	PRODUCTO PARA ENRAIZAMIENTO DE ESQUEJES
2004-0226	INSTITUTO DE SUELOS	PROCEDIMIENTO PARA LA OBTENCIÓN DE LA DOSIS EFECTIVA DE MEJORADORES QUÍMICOS EN SUELOS SALINOS
2004-0227	UNIVERSIDAD DE MATANZAS «CAMILO CIENFUEGOS»	SELECTOR DE AEROSOL PARA LA CARACTERIZACIÓN DE ATOMIZADORES DE ORIFICIOS MÚLTIPLES
2004-0277	INSTITUTO NACIONAL DE CIENCIAS AGRÍCOLAS (INCA)	INOCULANTE MICORRIZÓGENO LÍQUIDO
2005-0030	FUNDAÇÃO OSWALDO CRUZ-FIOCRUZ	UN FLAVIVIRUS COMO UN VECTOR PARA ANTÍGENOS HETERÓLOGOS
2005-0175	CENTRO BIOACTIVOS QUÍMICOS, UNIVERSIDAD CENTRAL DE LAS VILLAS	COMPOSICIONES FARMACÉUTICAS QUE CONTIENEN DERIVADOS NITROVINILFURÁNICOS PARA EL TRATAMIENTO DE LA LEISHMANIOSIS Y LA TRIPANOSOMOSIS
2005-0207	CENTRO DE INGENIERÍA GENÉTICA Y BIOTECNOLOGÍA	INTERFERON ALFA Y C-FICOCIANINA PARA EL TRATAMIENTO DE ENFERMEDADES AUTOINMUNES, ALÉRGICAS Y CÁNCER
2005-0229	CENTRO DE INGENIERÍA GENÉTICA Y BIOTECNOLOGÍA	MÉTODOS Y PROTEÍNAS PARA EL TRATAMIENTO PROFILÁCTICO Y/O TERAPÉUTICO DE LOS CUATRO SEROTIPOS DEL VIRUS DE DENGUE Y OTROS FLAVIVIRUS
2005-0234	UNIVERSIDAD DE MATANZAS «CAMILO CIENFUEGOS»	TRANSPORTADORES SUPRAMOLECULARES PARA MEDICAMENTOS
2005-0244	CENTRO DE QUÍMICA BIOMOLECULAR	PROCEDIMIENTO PARA LA OBTENCIÓN DEL HETEROCICLO 5H-[1,3] TIAZOLO [2,3-B] QUINAZOLIN-5-ONA Y SUS DERIVADOS
2005-0260	UNIVERSIDAD DE PINAR DEL RÍO «HERMANOS SAÍZ MONTES DE OCA»	PROCEDIMIENTO PARA LA EXTRACCIÓN DE SUSTANCIAS CON FINES DE ACTIVIDAD BIOLÓGICA DEL FOLLAJE VERDE
2005-0272	UNIVERSIDAD DE CAMAGÜEY	DISPOSITIVO PARA EL RODILADO EN TORNOS HORIZONTALES DE MUÑONES DE EJES
2005-0279	CENTRO DE INGENIERÍA GENÉTICA Y BIOTECNOLOGÍA	COMPOSICIONES FARMACÉUTICAS QUE CONTIENEN LA PROTEÍNA NMA0939

Año CXI**Boletín Oficial N°296****(21)****(71)****(54)**

2005-0281	CENTRO DE INGENIERÍA GENÉTICA Y BIOTECNOLOGÍA	COMPOSICIÓN FARMACÉUTICA QUE COMPRENDE LA PROTEÍNA NMB0848
2005-0284	CENTRO DE INGENIERÍA GENÉTICA Y BIOTECNOLOGÍA	COMBINACIÓN FARMACÉUTICA CITOPROTECTORA, ÚTIL EN LA PREVENCIÓN Y TRATAMIENTO DEL SÍNDROME DE RESPUESTA INFLAMATORIA SISTÉMICA
2006-0027	UNIVERSIDAD DE CAMAGÜEY	REACTOR DE GASIFICACIÓN DE BIOMASA CONCURRENTE, TIPO IMBERT MODIFICADO
2006-0051	CENTRO DE INGENIERÍA GENÉTICA Y BIOTECNOLOGÍA	ANTÍGENOS VACUNALES QUIMÉRICOS CONTRA EL VIRUS DE LA INFLUENZA AVIAR
2006-0064	INSTITUTO CUBANO DE RADIO Y TELEVISIÓN	PROCEDIMIENTO PARA LA OBTENCIÓN DE UNA PRÓTESIS DE LÁTEX Y ESPUMA DE GOMA CONFECCIONADA EN FRÍO CON BORDES EXTRA FINOS
2006-0074	CENTRO DE INGENIERÍA GENÉTICA Y BIOTECNOLOGÍA	COMPOSICIÓN FARMACÉUTICA QUE COMPRENDE LA PROTEÍNA NMB0938
2006-0075	CENTRO DE INGENIERÍA GENÉTICA Y BIOTECNOLOGÍA	COMPOSICIÓN FARMACÉUTICA QUE COMPRENDE LA PROTEÍNA NMB0606
2006-0104	PLASTICOS MONDRAGÓN, S.L.U.	MÉTODO Y DISPOSITIVO PARA LA COMPROBACIÓN DEL ESTADO DE APRIETE DE SUJECIONES DE VÍAS FERROVIARIAS
2006-0169	UNIVERSIDAD DE PINAR DEL RÍO «HERMANOS SAÍZ MONTES DE OCA»	COMPOSICIÓN DE MASILLA ASFÁLTICA A PARTIR DE LA RESINA DE PINUS CARIBAEA VAR CARIBAEA
2006-0194	UNIVERSIDAD DE ORIENTE	PROCEDIMIENTO PARA LA OBTENCIÓN DE UN FERTILIZANTE K CON BASE ZEOLÍTICA USANDO COMO FUENTE DE POTASIO LA SALMUERA RESIDUAL DE LA INDUSTRIA SALINERA MARINA
2006-0204	BAYER PHARMA AKTIENGESELLSCHAFT	TRATAMIENTO DE LA HEMORRAGIA DE DISRUPCIÓN EN REGÍMENES ANTICONCEPTIVOS EXTENDIDOS
2006-0208	CENTRO DE INGENIERÍA GENÉTICA Y BIOTECNOLOGÍA	ANTICUERPOS RECOMBINANTES CONTRA EL FACTOR DE CRECIMIENTO DEL ENDOTELIO VASCULAR (VEGF)
2006-0212	CENTRO DE INVESTIGACIONES DE SOLDADURA. UNIVERSIDAD CENTRAL MARTA ABREU	HIERRO FUNDIDO DE BAJO NIVEL DE ALEACIÓN DEL SISTEMA CU-MN-SI, RESISTENTE AL DESGASTE ADHESIVO
2006-0226	CENTRO DE INGENIERÍA E INVESTIGACIONES QUÍMICAS	PROCEDIMIENTO PARA OBTENCIÓN DE 3 ALFA-AMINO-5 ALFA-ANDROSTAN-2 BETA-OL-17-ONA, DERIVADO ESTEROIDAL CON PROPIEDADES ANTI-ARRÍTMICAS
2006-0238	CENTRO NACIONAL DE BIOPREPARADOS	COMPOSICIÓN PARA EL AISLAMIENTO E IDENTIFICACIÓN DE ESPECIES FÚNGICAS
2007-0053	UNIVERSIDAD DE CIENFUEGOS «CARLOS RAFAEL RODRÍGUEZ»	DISPOSITIVO BASCULANTE PARA ALIMENTAR BIOMASAS DE BAJA DENSIDAD NATURAL A BRIQUETADORAS HIDRÁULICAS
2007-0089	CENTRO DE BIOPRODUCTOS MARINOS	PROCEDIMIENTO DE OBTENCIÓN DE UN PRODUCTO DE ORIGEN MARINO PROCEDENTE DE LA PLANTA MARINA THALASSIA TESTUDINUM

(21)	(71)	(54)
2007-0126	UNIVERSIDAD DE HOLGUÍN «OSCAR LUCERO MOYA»	PROTECCIÓN ELECTRÓNICA POR SOBRE CORRIENTE Y SOBRE VOLTAJE PARA SISTEMAS DE REFRIGERACIÓN DOMÉSTICA
2007-0151	CENTRO DE INGENIERÍA GENÉTICA Y BIOTECNOLOGÍA	COMPOSICIÓN FARMACÉUTICA QUE COMPRENDE LA PROTEÍNA NMB1796
2007-0176	UNIVERSIDAD DE MATANZAS «CAMILO CIENFUEGOS»	PROCEDIMIENTO PARA EL TRATAMIENTO DE FIBRA VEGETAL EN MATERIAL DE MATRIZ CEMENTO
2007-0208	UNIVERSIDAD DE MATANZAS «CAMILO CIENFUEGOS»	AEROGENERADOR TURBO DINÁMICO
2007-0261	PFIZER INC.	COMPUESTOS DE MOTILIDA
2008-0004	FACULTAD DE CIENCIAS MÉDICAS «ZOILO MARINELLO»	EQUIPO DE REHABILITACIÓN PARA DIFERENTES AFECCIONES
2008-0153	Álvarez Ordoñez, José	MÁQUINA COMBINADA PARA SIEMBRA DE CAÑA DE AZÚCAR
2008-0206	KITE GEN RESEARCH S.R.L.	SISTEMA Y PROCESO PARA CONTROLAR AUTOMÁTICAMENTE EL VUELO DE PERFILES ALARES DE POTENCIA
2008-0218	INSTITUTO CUBANO DE INVESTIGACIONES DE LOS DERIVADOS DE LA CAÑA DE AZÚCAR	POLIAMINAS ALIFÁTICAS MODIFICADAS CON SACAROSA Y SU PROCEDIMIENTO DE OBTENCIÓN
2008-0226	CENTRO DE ESTUDIOS DE BIOTECNOLOGÍA INDUSTRIAL, UNIVERSIDAD DE ORIENTE	PROCEDIMIENTO PARA LA OBTENCIÓN DE UN PREPARADO INMUNOCÉUTICO DE PLEUROTUS SPP.
2008-0241	UNIVERSIDAD DE ORIENTE SEDE JULIO ANTONIO MELLA	CONVERTIDOR LINEAL DE TEMPERATURA EN TIEMPO UTILIZANDO UN TERMISTOR
2009-0032	CENTRO DE MECANIZACIÓN AGROPECUARIA DE LA UNIVERSIDAD AGRARIA DE LA HABANA	SONDA PARA LA MEDICIÓN CONTINUA DE LA RESISTENCIA DEL SUELO
2009-0044	UNIVERSIDAD DE ORIENTE SEDE JULIO ANTONIO MELLA	CONVERTIDOR LINEAL DE TEMPERATURA EN TENSIÓN UTILIZANDO UN TERMISTOR
2009-0171	Céspedes Argote, Reynaldo	APARATO CORRECTOR POLIVALENTE PARA MIEMBROS INFERIORES
2010-0178	UNIVERSIDAD CENTRAL MARTA ABREU DE LAS VILLAS	PROCEDIMIENTO E INSTALACIÓN PARA LA OBTENCIÓN DE FUNDENTES FUNDIDO CON GRANOS OVOIDES, Y EL FUNDENTE OBTENIDO



Jurídico

Procesos legales

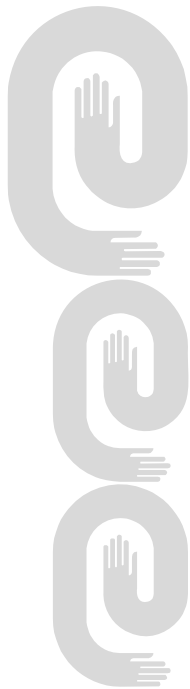

DEMANDA INTERPUESTA EN TRIBUNAL PROVINCIAL

Marcas

No. Solic.	Denominación	Clases	Demandante	No. Resolución impugnada
1028599	LYONESS	9, 35, 36, 41	Lyonesse Austria GmbH [AT]	2651-2012

RECURSO DE ALZADA RESOLUCIÓN DE CONCESIÓN DICTADA

Marcas

No. Solic.	Denominación	Clases	Solicitante	Recurrente	No. Resolución Fecha Resuelvo
2011-0229	Hyundai Eon	12	HYUNDAI MOTOR COMPANY	HYUNDAI MOTOR COMPANY	3431-2012 06-12-2012 Con Lugar, Conceder

NULIDAD RESOLUCIÓN DICTADA

Marcas

No. Solic.	Denominación	Clases	Solicitante	Recurrente	No. Resolución Fecha Resuelvo
879212	ABC y diseño	7, 8, 9, 16, 25 y 35	F.LLI AMOS & C. S.p.A.	ARIZAGA, BASTARRICA Y CIA., S.A.	3433-2012 06-12-2012 Sin Lugar la Nulidad

SENTENCIAS DICTADAS POR EL TRIBUNAL PROVINCIAL

Marcas

No. Solic.	Denominación	Demandante	No. Fecha Sentencia Sala	Fallo
1029087	ICE WATCH	SWATCH AG (SWATCH SA) (SWATCH LTD)	SENT. NO. 431/2012 30-11-2012 SALA SEGUNDA	Sin Lugar, se mantiene la concesión.

No. Solic.	Título	Solicitante del Restablecimiento	No. Fecha Resolución dictada Resuelvo
2012-0070	PROTECTOR PARA ENVASES	González Sánchez, José Francisco	3436-2012 06/12/2012 Sin Lugar, no restablecer el derecho
2010-0187	PUNTA DE LANZA CIH. OBRA PROTECTORA PARA DRENES PLUVIALES QUE DESEMBOCAN AL MAR	INSTITUTO SUPERIOR POLITÉCNICO JOSÉ ANTONIO ECHEVERRÍA	3432-2012 06/12/2012 Con Lugar, restablecer el derecho
2010-0052	UNA VACUNA MULTICOMPONENTE O MONOCOMPONENTE PARA SER UTILIZADA CONTRA LA ENFERMEDAD DE CHAGAS, COMPOSICIONES FARMACÉUTICAS QUE LAS CONTIENEN, PROCEDIMIENTO PARA LA OBTENCIÓN DEL INMUNÓGENO DE DICHAS VACUNAS Y ÁCIDO NUCLEICO UTILIZADO EN DICHO PROCEDIMIEN	De Baeremaecker Barros, Carlos	3437-2012 06/12/2012 Sin Lugar, no restablecer el derecho
2009-0003	Proceso para el control instantáneo de precipitación del níquel y el cobalto presente en la solución de lixiviación	COMPANHIA VALE DO RIO DOCE	3434-2012 06/12/2012 Sin Lugar, no restablecer el derecho



ÍNDICES INFORMATIVOS



Año CXI**Boletín Oficial N°296****Índice de las marcas por clasificación internacional de productos y servicios**

Clases	Denominación	No_Solic	Titular
1 y 4	AMSOIL	2012-0658	AMSOIL, INC.
10, 42 y 44	KERATOGRAPH	2012-0509	OCULUS OPTIKGERAETE GMBH
11	FIAT	2012-0654	AS IP HOLDCO, LLC
11	INGENIERO TUGENTMAN	2012-0679	TUGENTMAN LIPSZYC, DANIEL
12	JAC y diseño	2012-0673	ANHUI JIANGHUAI AUTOMOBILE GROUP CO., LTD.
15	CAVERCHELO y diseño	2012-0674	CAVERDÓS QUERT, PEDRO
16	BABYDREAMS y diseño	2012-0544	PAPELES NACIONALES S.A.
16	JOYA y diseño	2012-0545	PAPELES NACIONALES S.A.
16, 40 y 41	CHIP y diseño	2012-0660	MARRERO GÓMEZ, ARMANDO; MARRERO GÓMEZ, ALEXEI
16, 40 y 41	ALEXFOTOS y diseño	2012-0661	MARRERO GÓMEZ, ARMANDO; MARRERO GÓMEZ, ALEXEI
16, 40 y 41	ARMAGO y diseño	2012-0662	MARRERO GÓMEZ, ARMANDO; MARRERO GÓMEZ, ALEXEI
16, 41, 42 y 44	Figurativa	2012-0676	ZALDIVAR CALZADILLA, YANIEL
20	N F y diseño	2012-0653	FLEITES MARTÍN, NEISY
21	KRESPINHA y diseño	2012-0663	BOMBRIL MERCOSUL S.A.
21	ESPONJEX y diseño	2012-0664	BOMBRIL MERCOSUL S.A.
25	SCUBA y diseño	2012-0669	UNITED PRODUCTS LTD.
25	OXYDE y diseño	2012-0670	UNITED PRODUCTS LTD.
25	PRO-FASHION y diseño	2012-0671	UNITED PRODUCTS LTD.
25	ISLEÑO DISEÑO 100% CUBANO y diseño	2012-0666	UNITED PRODUCTS LTD.
25, 28, 32 y 41	FCB FCBARCELONA y diseño	2012-0655	FUTBOL CLUB BARCELONA
25, 35 y 43	LYO y diseño	2012-0677	RODRÍGUEZ TORRES, OSMANYS
29	GALEÓN y diseño	2012-0692	EMPRESA CÁRNICA LA HABANA
29	EL PATIO y diseño	2012-0693	EMPRESA CÁRNICA LA HABANA
29	TORREÓN y diseño	2012-0694	EMPRESA CÁRNICA LA HABANA
29	BELLA HOLANDESA y diseño	2012-0667	FRIESLAND BRANDS B.V.
29 y 30	Figurativa	2012-0657	GENERAL MILLS MARKETING, INC.

Clases	Denominación	No_Solic	Titular
29 y 30	Tridimensional	2012-0575	SOCIÉTÉ DES PRODUITS NESTLÉ S.A.
29 y 30	Tridimensional	2012-0576	SOCIÉTÉ DES PRODUITS NESTLÉ S.A.
29 y 31	EL MIÑO y diseño	2012-0672	EMPRESA CARNICA TAURO
29 y 31	AGROSUPER y diseño	2012-0681	AGROSUPER S.A.
29, 30, 31, 32, 35, 37, 41, 43 y 44	PA'Q'LO GOCES y diseño	2012-0665	NUÑEZ GONZÁLEZ, YENNY
3	CHELLY	2012-0668	CHELLY COSMETICS MANUFACTURING INC.
3 y 5	DALMER COSMETICA	2012-0624	LABORATORIOS DALMER S.A.
30	BLOMMER	2012-0675	BLOMMER CHOCOLATE COMPANY
31	AGROSUPER	2012-0682	AGROSUPER S.A.
31	PRO PLAN	2012-0685	SOCIÉTÉ DES PRODUITS NESTLÉ, S.A.
33	TORNÉS y diseño	2012-0601	BÁRZAGA TORNÉS, ORTELIO
33	EL PATIO y diseño	2012-0608	CALA FROMETA, JOSÉ ANTONIO; REYES PANEQUE, YORDANKA ADIS
34	POPULAR y diseño	2012-0396	GRUPO EMPRESARIAL DE TABACO DE CUBA
35, 36 y 45	GÉLFIC	2012-0688	MOYA BISSET, JAVIER ERNESTO
40, 41 y 42	BLANCO y diseño	2012-0656	PILOTO PÉREZ, FRANCISCO
42	JVLSOFT y diseño	2012-0683	HERNÁNDEZ PARERA, JANS
43	RESTAURANTE DIVINO y diseño	2012-0696	ECHEVARRÍA PORTALES, ANA LUISA; ÁLVAREZ ECHEVARRÍA, YOANDRA YEDNEY
5	TRATHO y diseño	2012-0689	INSTITUTO FINLAY CENTRO DE INVESTIGACIÓN-PRODUCCIÓN DE SUEROS Y VACUNAS
5	AXANUM y diseño	2012-0678	ASTRAZENECA AB
9	LITAI y diseño	2012-0280	TIANJIN LITAI SHOES CO., LTD

Año CXI**Boletín Oficial N°296**

Clases	Denominación	No_Solic	Titular
9 y 38	WECHAT y diseño	2012-0659	TENCENT HOLDINGS LIMITED
9, 10 y 42	BIOM y diseño	2012-0507	OCULUS OPTIKGERAETE GMBH
9, 10 y 42	OCULUS y diseño	2012-0514	OCULUS OPTIKGERAETE GMBH
9, 10 y 44	CORVIS y diseño	2012-0508	OCULUS OPTIKGERAETE GMBH

Índice de las marcas por denominación

Denominación	No_Solic	Titular	Clases
AGROSUPER	2012-0682	AGROSUPER S.A.	31
AGROSUPER y diseño	2012-0681	AGROSUPER S.A.	29 y 31
ALEXFOTOS y diseño	2012-0661	MARRERO GÓMEZ, ARMANDO; MARRERO GÓMEZ, ALEXEI	16, 40 y 41
AMSOIL	2012-0658	AMSOIL, INC.	1 y 4
ARMAGO y diseño	2012-0662	MARRERO GÓMEZ, ARMANDO; MARRERO GÓMEZ, ALEXEI	16, 40 y 41
AXANUM y diseño	2012-0678	ASTRAZENECA AB	5
BABYDREAMS y diseño	2012-0544	PAPELES NACIONALES S.A.	16
BELLA HOLANDESA y diseño	2012-0667	FRIESLAND BRANDS B.V.	29
BIOM y diseño	2012-0507	OCULUS OPTIKGERAETE GMBH	9, 10 y 42
BLANCO y diseño	2012-0656	PILOTO PÉREZ, FRANCISCO	40, 41 y 42
BLOMMER	2012-0675	BLOMMER CHOCOLATE COMPANY	30
CAVERCHELO y diseño	2012-0674	CAVERDÓS QUERT, PEDRO	15
CHELLY	2012-0668	CHELLY COSMETICS MANUFACTURING INC.	3
CHIP y diseño	2012-0660	MARRERO GÓMEZ, ARMANDO; MARRERO GÓMEZ, ALEXEI	16, 40 y 41
CORVIS y diseño	2012-0508	OCULUS OPTIKGERAETE GMBH	9, 10 y 44
DALMER COSMETICA	2012-0624	LABORATORIOS DALMER S.A.	3 y 5
EL MIÑO y diseño	2012-0672	EMPRESA CARNICA TAURO	29 y 31
EL PATIO y diseño	2012-0608	CALA FROMETA, JOSÉ ANTONIO; REYES PANEQUE, YORDANKA ADIS	33
EL PATIO y diseño	2012-0693	EMPRESA CÁRNICA LA HABANA	29
ESPONJEX y diseño	2012-0664	BOMBRIL MERCOSUL S.A.	21

Denominación	No_Solic	Titular	Clases
FCB FCBARCELONA y diseño	2012-0655	FUTBOL CLUB BARCELONA	25, 28, 32 y 41
FIAT	2012-0654	AS IP HOLDCO, LLC	11
Figurativa	2012-0657	GENERAL MILLS MARKETING, INC.	29 y 30
Figurativa	2012-0676	ZALDIVAR CALZADILLA, YANIEL	16, 41, 42 y 44
GALEÓN y diseño	2012-0692	EMPRESA CÁRNICA LA HABANA	29
GÉLFIC	2012-0688	MOYA BISSET, JAVIER ERNESTO	35, 36 y 45
INGENIERO TUGENTMAN	2012-0679	TUGENTMAN LIPSZYC, DANIEL	11
ISLEÑO DISEÑO 100% CUBANO y diseño	2012-0666	UNITED PRODUCTS LTD.	25
JAC y diseño	2012-0673	ANHUI JIANGHUAI AUTOMOBILE GROUP CO., LTD.	12
JOYA y diseño	2012-0545	PAPELES NACIONALES S.A.	16
JVLSOFT y diseño	2012-0683	HERNÁNDEZ PARERA, JANS	42
KERATOGRAPH	2012-0509	OCULUS OPTIKGERAETE GMBH	10, 42 y 44
KRESPINHA y diseño	2012-0663	BOMBRIL MERCOSUL S.A.	21
LITAI y diseño	2012-0280	TIANJIN LITAI SHOES CO., LTD	9
LYO y diseño	2012-0677	RODRÍGUEZ TORRES, OSMANYS	25, 35 y 43
N F y diseño	2012-0653	FLEITES MARTÍN, NEISY	20
OCULUS y diseño	2012-0514	OCULUS OPTIKGERAETE GMBH	9, 10 y 42
OXYDE y diseño	2012-0670	UNITED PRODUCTS LTD.	25
PA'Q'LO GOCES y diseño	2012-0665	NUÑEZ GONZÁLEZ, YENNY	29, 30, 31, 32, 35, 37, 41, 43 y 44
POPULAR y diseño	2012-0396	GRUPO EMPRESARIAL DE TABACO DE CUBA	34
PRO PLAN	2012-0685	SOCIÉTÉ DES PRODUITS NESTLÉ, S.A.	31
PRO-FASHION y diseño	2012-0671	UNITED PRODUCTS LTD.	25
RESTAURANTE DIVINO y diseño	2012-0696	ECHEVARRÍA PORTALES, ANA LUISA; ÁLVAREZ ECHEVARRÍA, YOANDRA YEDNEY	43
SCUBA y diseño	2012-0669	UNITED PRODUCTS LTD.	25
TORNÉS y diseño	2012-0601	BÁRZAGA TORNÉS, ORTELIO	33
TORREÓN y diseño	2012-0694	EMPRESA CÁRNICA LA HABANA	29
TRATHO y diseño	2012-0689	INSTITUTO FINLAY CENTRO DE INVESTIGACIÓN-PRODUCCIÓN DE SUEROS Y VACUNAS	5
Tridimensional	2012-0575	SOCIÉTÉ DES PRODUITS NESTLÉ S.A.	29 y 30

Año CXI**Boletín Oficial N°296****Denominación**

Tridimensional

No_Solic

2012-0576

TitularSOCIÉTÉ DES PRODUITS NESTLÉ
S.A.**Clases**

29 y 30

WECHAT y diseño

2012-0659

TENCENT HOLDINGS LIMITED

9 y 38

Índice de las marcas por titular**Titular**

AGROSUPER S.A.

No. Solic.

2012-0681

Denominación

AGROSUPER y diseño

Clases

29 y 31

AGROSUPER S.A.

2012-0682

AGROSUPER

31

AMSOIL, INC.

2012-0658

AMSOIL

1 y 4

ANHUI JIANGHUAI AUTOMOBILE
GROUP CO., LTD.

2012-0673

JAC y diseño

12

AS IP HOLDCO, LLC

2012-0654

FIAT

11

ASTRAZENECA AB

2012-0678

AXANUM y diseño

5

BÁRZAGA TORNÉS, ORTELIO

2012-0601

TORNÉS y diseño

33

BLOMMER CHOCOLATE COMPANY

2012-0675

BLOMMER

30

BOMBRIL MERCOSUL S.A.

2012-0663

KRESPINHA y diseño

21

BOMBRIL MERCOSUL S.A.

2012-0664

ESPONJEX y diseño

21

CALA FROMETA, JOSÉ ANTONIO;
REYES PANEQUE, YORDANKA ADIS

2012-0608

EL PATIO y diseño

33

CAVERDÓS QUERT, PEDRO

2012-0674

CAVERCHELO y diseño

15

CHELLY COSMETICS
MANUFACTURING INC.

2012-0668

CHELLY

3

ECHEVARRÍA PORTALES, ANA LUISA;
ÁLVAREZ ECHEVARRÍA, YOANDRA
YEDNEY

2012-0696

RESTAURANTE DIVINO y diseño

43

EMPRESA CÁRNICA LA HABANA

2012-0692

GALEÓN y diseño

29

EMPRESA CÁRNICA LA HABANA

2012-0693

EL PATIO y diseño

29

EMPRESA CÁRNICA LA HABANA

2012-0694

TORREÓN y diseño

29

EMPRESA CARNICA TAURO

2012-0672

EL MIÑO y diseño

29 y 31

FLEITES MARTÍN, NEISY

2012-0653

N F y diseño

20

FRIESLAND BRANDS B.V.

2012-0667

BELLA HOLANDESA y diseño

29

FUTBOL CLUB BARCELONA

2012-0655

FCB FCBARCELONA y diseño

25, 28, 32 y 41

GENERAL MILLS MARKETING, INC.

2012-0657

Figurativa

29 y 30

GRUPO EMPRESARIAL DE TABACO DE
CUBA

2012-0396

POPULAR y diseño

34

HERNÁNDEZ PARERA, JANS

2012-0683

JVLSOFT y diseño

42

Índice de las marcas por titular
Titular

Titular	No. Solic.	Denominación	Clases
INSTITUTO FINLAY CENTRO DE INVESTIGACIÓN-PRODUCCIÓN DE SUEROS Y VACUNAS	2012-0689	TRATHO y diseño	5
LABORATORIOS DALMER S.A.	2012-0624	DALMER COSMETICA	3 y 5
MARRERO GÓMEZ, ARMANDO; MARRERO GÓMEZ, ALEXEI	2012-0660	CHIP y diseño	16, 40 y 41
MARRERO GÓMEZ, ARMANDO; MARRERO GÓMEZ, ALEXEI	2012-0661	ALEXFOTOS y diseño	16, 40 y 41
MARRERO GÓMEZ, ARMANDO; MARRERO GÓMEZ, ALEXEI	2012-0662	ARMAGO y diseño	16, 40 y 41
MOYA BISSET, JAVIER ERNESTO	2012-0688	GÉLFIC	35, 36 y 45
NUÑEZ GONZÁLEZ, YENNY	2012-0665	PA ' Q ' LO GOCES y diseño	29, 30, 31, 32, 35, 37, 41, 43 y 44
OCULUS OPTIKGERAETE GMBH	2012-0507	BIOM y diseño	9, 10 y 42
OCULUS OPTIKGERAETE GMBH	2012-0508	CORVIS y diseño	9, 10 y 44
OCULUS OPTIKGERAETE GMBH	2012-0509	KERATOGRAPH	10, 42 y 44
OCULUS OPTIKGERAETE GMBH	2012-0514	OCULUS y diseño	9, 10 y 42
PAPELES NACIONALES S.A.	2012-0544	BABYDREAMS y diseño	16
PAPELES NACIONALES S.A.	2012-0545	JOYA y diseño	16
PILOTO PÉREZ, FRANCISCO	2012-0656	BLANCO y diseño	40, 41 y 42
RODRÍGUEZ TORRES, OSMANYS	2012-0677	LYO y diseño	25, 35 y 43
SOCIÉTÉ DES PRODUITS NESTLÉ S.A.	2012-0575	Tridimensional	29 y 30
SOCIÉTÉ DES PRODUITS NESTLÉ S.A.	2012-0576	Tridimensional	29 y 30
SOCIÉTÉ DES PRODUITS NESTLÉ, S.A.	2012-0685	PRO PLAN	31
TENCENT HOLDINGS LIMITED	2012-0659	WECHAT y diseño	9 y 38
TIANJIN LITAI SHOES CO., LTD	2012-0280	LITAI y diseño	9
TUGENTMAN LIPSZYC, DANIEL	2012-0679	INGENIERO TUGENTMAN	11
UNITED PRODUCTS LTD.	2012-0666	ISLEÑO DISEÑO 100% CUBANO y diseño	25
UNITED PRODUCTS LTD.	2012-0669	SCUBA y diseño	25
UNITED PRODUCTS LTD.	2012-0670	OXYDE y diseño	25
UNITED PRODUCTS LTD.	2012-0671	PRO-FASHION y diseño	25
ZALDIVAR CALZADILLA, YANIEL	2012-0676	Figurativa	16, 41, 42 y 44

Año CXI**Boletín Oficial N°296****Índice de los Lemas comerciales por denominación**

Denominación	No. Solic.	Titular
iHORA DE SERVIR ! y diseño	2012-0036	EMPRESA CÁRNICA LA HABANA
CON NOSOTROS SU MERCANCÍA, VIAJA SEGURA y diseño	2011-0002	GRUPO EMPRESARIAL DE TRANSPORTE DEL MINISTERIO DE LA CONSTRUCCIÓN, GETRANSP
CONTRA EL SEDENTARISMO MENTAL DOMÉSTICO	2012-0034	FERNÁNDEZ VARONA, JORGE CARLOS
LA SEGURIDAD DE CRECER	2012-0018	HEBER BIOTEC S.A.
SEGURO A SU DESTINO y diseño	2012-0014	EMPRESA DE TRANSPORTE DEL MINISTERIO DE LA CONSTRUCCIÓN, ETMICONs

Índice de los Lemas comerciales por titular

Titular	No. Solic.	Denominación
EMPRESA CÁRNICA LA HABANA	2012-0036	iHORA DE SERVIR ! y diseño
EMPRESA DE TRANSPORTE DEL MINISTERIO DE LA CONSTRUCCIÓN, ETMICONs	2012-0014	SEGURO A SU DESTINO y diseño
FERNÁNDEZ VARONA, JORGE CARLOS	2012-0034	CONTRA EL SEDENTARISMO MENTAL DOMÉSTICO
GRUPO EMPRESARIAL DE TRANSPORTE DEL MINISTERIO DE LA CONSTRUCCIÓN, GETRANSP	2011-0002	CON NOSOTROS SU MERCANCÍA, VIAJA SEGURA y diseño
HEBER BIOTEC S.A.	2012-0018	LA SEGURIDAD DE CRECER

Índice de los Emblemas empresariales por denominación

Denominación	No. Solic.	Titular
ASTILLEROS CENTRO AC y diseño	2012-0034	EMI ASTILLEROS CENTRO
ASTOR y diseño	2012-0060	EMPRESA ASTILLEROS DEL ORIENTE
COAPAS y diseño	2012-0050	EMPRESA CONSTRUCTORA DE OBRAS DE ARQUITECTURA NO. 56, CONTINGENTE 30 DE NOVIEMBRE
COMPAY TIAGO y diseño	2012-0059	EMPRESA COMERCIAL COMPAY TIAGO
ECOAI-1 y diseño	2011-0040	EMPRESA CONSTRUCTORA DE OBRAS DE ARQUITECTURA E INDUSTRIALES NO. 1 ECOAI-1
EMPRESA CÁRNICA HABANA H y diseño	2012-0069	EMPRESA CÁRNICA LA HABANA
Figurativa	2012-0070	EMPRESA DE SERVICIOS DE INGENIERÍA Y DISEÑO DE SANCTI SPÍRITUS
SERVICONS y diseño	2012-0065	EMPRESA DE SERVICIOS A TRABAJADORES DE SANTIAGO DE CUBA
UTPC SAPIENTIAM SOLUS SAPIENTIAM y diseño	2012-0063	UNIVERSIDAD TEOLÓGICA PENTECOSTAL DE CUBA

Índice de los Emblemas empresariales por titular

Titular	No. Solic.	Denominación
EMI ASTILLEROS CENTRO	2012-0034	ASTILLEROS CENTRO AC y diseño
EMPRESA ASTILLEROS DEL ORIENTE	2012-0060	ASTOR y diseño
EMPRESA CÁRNICA LA HABANA	2012-0069	EMPRESA CÁRNICA HABANA H y diseño
EMPRESA COMERCIAL COMPAY TIAGO	2012-0059	COMPAY TIAGO y diseño
EMPRESA CONSTRUCTORA DE OBRAS DE ARQUITECTURA E INDUSTRIALES NO. 1 ECOAI-1	2011-0040	ECOAI-1 y diseño
EMPRESA CONSTRUCTORA DE OBRAS DE ARQUITECTURA NO. 56, CONTINGENTE 30 DE NOVIEMBRE	2012-0050	COAPAS y diseño
EMPRESA DE SERVICIOS A TRABAJADORES DE SANTIAGO DE CUBA	2012-0065	SERVICONS y diseño
EMPRESA DE SERVICIOS DE INGENIERÍA Y DISEÑO DE SANCTI SPÍRITUS	2012-0070	Figurativa
UNIVERSIDAD TEOLÓGICA PENTECOSTAL DE CUBA	2012-0063	UTPC SAPIENTIAM SOLUS SAPIENTIAM y diseño

Índice de los rótulos de establecimiento por denominación

Denominación	No. Solic.	Titular
RODAR y diseño	2012-0018	EMPRESA RODAR MOTOCICLOS «RAMÓN GONZÁLEZ CORO»
SUPER GOOL	2012-0017	EMPRESA MUNICIPAL DE COMERCIO MINORISTA DE PRODUCTOS ALIMENTICIOS E INDUSTRIALES DE PINAR DEL RÍO

Índice de los rótulos de establecimiento por titular

Titular	No. Solic.	Denominación
EMPRESA MUNICIPAL DE COMERCIO MINORISTA DE PRODUCTOS ALIMENTICIOS E INDUSTRIALES DE PINAR DEL RÍO	2012-0017	SUPER GOOL
EMPRESA RODAR MOTOCICLOS «RAMÓN GONZÁLEZ CORO»	2012-0018	RODAR y diseño

Año CXI**Boletín Oficial N°296****Índice nominal de solicitudes de certificado de patentes presentados****Inventiones**

(71)(73)	(13)	(21)	(51)	(22)
BAYER HEALTHCARE LLC	A7	2012-0121	A 61K 31/00	2011.02.21
BAYER HEALTHCARE LLC	A7	2012-0126	C 07K 16/36	2011.03.01
BAYER INTELLECTUAL PROPERTY GMBH	A7	2012-0122	A 61K 31/4196, A 61P 9/00, C 07D 249/12	2011.02.25
BAYER PHARMA AKTIENGESELLSCHAFT	A7	2012-0147	C 07D 213/81	2011.04.08
FUNDAÇÃO OSWALDO CRUZ	A7	2012-0057	A 61K 39/12, A 61P 31/14, C 12N 15/40	2010.08.01
INCYTE CORPORATION	A7	2012-0155	C 07D 487/04, A 61K 31/519	2008.06.12
INTEVEP, S.A	A7	2012-0124	B 01J 27/051, 37/04	2012.08.29
LES LABORATOIRES SERVIER	A7	2012-0163	A 61K 31/165, C 07C 231/12, 233/18	2011.06.08
Medrán López, Francisco	A7	2012-0164	B 28B 7/22, E 04B 1/348	2010.08.25
NOVARTIS AG	A7	2012-0120	C 07D 487/04, 519/00, A 61K 31/519, A 61P 35/00	2011.02.17
PFIZER INC.	A7	2011-0225	C 07D 401/04, A 61K 31/454, A 61P 3/10	2010.05.27
Ramírez Agüera, Pedro Juan	A7	2011-0127	A 61K 36/00	2011.06.06
RED FLAG DIAGNOSTICS GMBH	A7	2012-0141	G 01N 33/50	2011.03.21
SHIN NIPPON BIOMEDICAL LABORATORIES,LTD	A7	2012-0148	A 61K 39/00, 39/145	2011.04.15
THYSSENKRUPP UHDE GMBH	A7	2012-0130	C 10J 3/76, 3/52	2011.02.23

Índice numérico de solicitudes de certificado de patentes presentados.

Inventiones

(21)	(13)	(51)	(71)(73)	(22)
2011-0127	A7	A 61K 36/00	Ramírez Agüera, Pedro Juan	2011.06.06
2011-0225	A7	C 07D 401/04, A 61K 31/454, A 61P 3/10	PFIZER INC.	2010.05.27
2012-0057	A7	A 61K 39/12, A 61P 31/14, C 12N 15/40	FUNDAÇÃO OSWALDO CRUZ	2010.08.01
2012-0120	A7	C 07D 487/04, 519/00, A 61K 31/519, A 61P 35/00	NOVARTIS AG	2011.02.17
2012-0121	A7	A 61K 31/00	BAYER HEALTHCARE LLC	2011.02.21
2012-0122	A7	A 61K 31/4196, A 61P 9/00, C 07D 249/12	BAYER INTELLECTUAL PROPERTY GMBH	2011.02.25
2012-0124	A7	B 01J 27/051, 37/04	INTEVEP, S.A	2012.08.29
2012-0126	A7	C 07K 16/36	BAYER HEALTHCARE LLC	2011.03.01
2012-0130	A7	C 10J 3/76, 3/52	THYSSENKRUPP UHDE GMBH	2011.02.23
2012-0141	A7	G 01N 33/50	RED FLAG DIAGNOSTICS GMBH	2011.03.21
2012-0147	A7	C 07D 213/81	BAYER PHARMA AKTIENGESELLSCHAFT	2011.04.08
2012-0148	A7	A 61K 39/00, 39/145	SHIN NIPPON BIOMEDICAL LABORATORIES, LTD	2011.04.15
2012-0155	A7	C 07D 487/04, A 61K 31/519	INCYTE CORPORATION	2008.06.12
2012-0163	A7	A 61K 31/165, C 07C 231/12, 233/18	LES LABORATOIRES SERVIER	2011.06.08
2012-0164	A7	B 28B 7/22, E 04B 1/348	Medrán López, Francisco	2010.08.25

Año CXI**Boletín Oficial N°296****Índice sistemático de solicitudes de certificado de patentes presentados.****Inventiones**

(51)	(13)	(21)	(71)(73)	(22)
A 61K 31/00	A7	2012-0121	BAYER HEALTHCARE LLC	2011.02.21
A 61K 31/165, C 07C 231/12, 233/18	A7	2012-0163	LES LABORATOIRES SERVIER	2011.06.08
A 61K 31/4196, A 61P 9/ 00, C 07D 249/12	A7	2012-0122	BAYER INTELLECTUAL PROPERTY GMBH	2011.02.25
A 61K 36/00	A7	2011-0127	Ramírez Agüera, Pedro Juan	2011.06.06
A 61K 39/00, 39/145	A7	2012-0148	SHIN NIPPON BIOMEDICAL LABORATORIES,LTD	2011.04.15
A 61K 39/12, A 61P 31/ 14, C 12N 15/40	A7	2012-0057	FUNDAÇÃO OSWALDO CRUZ	2010.08.01
B 01J 27/051, 37/04	A7	2012-0124	INTEVEP, S.A	2012.08.29
B 28B 7/22, E 04B 1/348	A7	2012-0164	Medrán López, Francisco	2010.08.25
C 07D 213/81	A7	2012-0147	BAYER PHARMA AKTIENGESELLSCHAFT	2011.04.08
C 07D 401/04, A 61K 31/ 454, A 61P 3/10	A7	2011-0225	PFIZER INC.	2010.05.27
C 07D 487/04, A 61K 31/ 519	A7	2012-0155	INCYTE CORPORATION	2008.06.12
C 07D 487/04, 519/00, A 61K 31/519, A 61P 35/00	A7	2012-0120	NOVARTIS AG	2011.02.17
C 07K 16/36	A7	2012-0126	BAYER HEALTHCARE LLC	2011.03.01
C 10J 3/76, 3/52	A7	2012-0130	THYSSENKRUPP UHDE GMBH	2011.02.23
G 01N 33/50	A7	2012-0141	RED FLAG DIAGNOSTICS GMBH	2011.03.21



Fe de erratas

Nota Aclaratoria:

En el **Boletín 285** de Enero 2012 la respuesta al Recurso de Alzada de la marca OSMOSE se publicó como: Resolución denegación (con Alzada). Lo correcto es: Resolución concesión (con Alzada).

En el **Boletín No. 294**, de Octubre de 2012 y puesto en circulación el 15 de Noviembre de 2012. Se publicó con un error en la Dirección referentes a las solicitudes de registro de Marca **2012-0461 GOYA, 2012-0462 KIRBY, 2012-0464 GOLLO, 2012-0465 GOYO, 2012-0466 SI ES GOYA TIENE QUE SER BUENO, 2012-0467 LA VINA, 2012-0471 DIANA y 2012-0472 CUBITOS EN POLVO**; de titular **GOYA FOODS INC.**

Dirección errónea:

100 Seaview Drive, Secaucus, New Jersey 07096,
Estados Unidos de América

Dirección correcta:

100 Seaview Drive, Secaucus, New Jersey 07096, Estados
Unidos de América

En el **Boletín No. 295**, de Noviembre de 2012 y puesto en circulación el 17 de Diciembre de 2012. **Se publicó como error en el estado CADUCADAS POR FIN DE VIGENCIA:**

No. Reg.	Expedientes	Status
0039663	FORD y diseño	Renovada hasta 08/11/2022
2002-0046	CASTROL y diseño	Renovada hasta 22/01/2022
2002-0705	CARGILL y diseño	Renovada hasta 02/09/2022

En el **Boletín 295**, de noviembre de 2012, y puesto en circulación el 17 de diciembre de 2012, se publicó un error en la dirección del titular BAYER HEALTHCARE LLC expediente de solicitud de patente de invención número 2012-0107.

Dirección errónea:

Alfred-Nobel-Str. 10, 40789 Monheim, Alemania

Dirección correcta:

51368 Leverkusen, Alemania

En el **Boletín No. 284**, de Diciembre de 2012 y puesto en circulación el 31 de Enero de 2012. Se publicó con un error el titular en un Cambio de Nombre referente a los expedientes: **124704 – AVIPECT, 124706 – NOVALGINA y 2005-0158 – MET-AMARYL.**

Titular Anterior

AVENTIS PHARMA DEUTSCHLAND GMBH

Titular Nuevo

SANOFI-AVENTIS DEUTSCHLAND GMBH

En el **Boletín No. 285**, de Enero de 2012 y puesto en circulación el 15 de Febrero de 2012. Se publicó con un error el titular en un Cambio de Nombre referente al expediente **124707 – BACTAMOX**

Titular Anterior

HOECHST MARION ROUSSEL DEUTSCHLAND GMBH

Titular Nuevo

AVENTIS PHARMA DEUTSCHLAND GMBH

y

Titular Anterior

AVENTIS PHARMA DEUTSCHLAND GMBH

Titular Nuevo

SANOFI-AVENTIS DEUTSCHLAND GMBH



Secciones provinciales, puestos de trabajo y funcionarios estatales.

Pinar del Río

Lic. Haidelyn Difurnaiao Grau
Dirección: Colón No. 106 e/ Virtudes y Maceo,
Pinar 1, CP 20 100, Pinar del Río
Teléfono: (048) 754655, 752232, 752294

e-mail: haidelyn@ciget.vega.inf.cu

Matanzas

Lic. Lourdes M. Rodríguez Rodríguez
MSc. Elsie Rodríguez González
Lic. Nancy Mariana Muñiz Izquierdo
Dirección: Calle Jovellanos No.5 e/ Medio y Río,
Ciudad de Matanzas
Teléfono: (045) 24 2483
e-mail: lourdes@cigetmtz.atenas.inf.cu,
elsie@cigetmtz.atenas.inf.cu,
mariana@cigetmtz.atenas.inf.cu
www.atenas.inf.cu/centros/ciget/index.html

Villa Clara

MSc. Odonel González Cabrera
MSc. Mirelys Claro Pérez
Téc. Grisel Pérez Gálvez
Lic. Nancy Pérez Pino
Dirección: Buen Viaje No. 18 e/ Maceo y Parque,
CP, 50 100
Teléfono: (042) 27 1313 Fax: (042) 20 6499
e-mail: ogonzalez@ciget.vcl.cu
mirelys@ciget.vcl.cu, nancy@ciget.vcl.cu,
grisel@ciget.vcl.cu

Cienfuegos

Arq. Xiomara Sosa Pérez
Dirección: Ave. 52 No. 2316 e/ 23 y 25,
Cienfuegos, CP 55 100
Teléfono: (043)51 9732; 51 1890
e-mail: xiomara@ciget.cienfuegos.cu

Sancti Spiritus

Lic. Suyen Rodríguez Alvarez
Lic. Nerby Hernández Dorta
Dirección: Bartolomé Masó s/n esquina Avenida de los
Mártires, Sancti Spiritus
Teléfono: (041)32 3956; 328392, 336505
e-mail: suyen@ciget.yayabo.inf.cu ;
juridico@ciget.yayabo.inf.cu
www.magon.cu

Ciego de Ávila

Lic. Aloyma Casas Valdés
Lic. Gretell de la Paz Samper
Dirección: Calle República No. 85 e/ Honorato del Castillo y
Maceo, Ciego de Ávila,
CP 65 100
Teléfono: (033) 20 1357
e-mail: aloyma@citma.fica.inf.cu; gretell@ciget.fica.inf.cu

Camagüey

Lic. Marieta Junco Torres
MSc. Rodolfo Díaz Aráosla
MSc. Sariel Hernández González
Dirección: General Gómez No.325 e/ SAN Miguel y Coronel
Barreto,
Camagüey 1, CP 70100, Apartado 384, Camagüey
Teléfono: (032) 29 7901,29 7675,28 6954
e-mail: rodolfo@ciget.camagüey.cu; shg@ciget.camagüey.cu;
marieta@ciget.camagüey.cu

Las Tunas

MSc. Keyla Lisbeth Borrero Reinaldo
Dirección: Calle Vicente García No. 44 e/ Julián Santana y
Ramón Ortuño,
Reparto 1ro. CP.75 100, Las Tunas
Teléfono: (031) 34198-99; 34 3345
e-mail: keila@ciget.lastunas.cu

Holguín

MSc. Ana Didian González Alberteris
MSc. Roberto Sodón González
Dirección: Calle 18 e/ 1ra y Maceo, Reparto El Llano, CP 80 100,
Holguín
Teléfono: (024)42 2203
Telefax:(024) 46 8306
e-mail: didian@ciget.holguin.inf.cu, roberto@ciget.holguin.inf.cu

Granma

Lic. Ada Elia Echeverría González
Dirección : Paseo General garcía s/n (altos del Bazar), e/ Saco y
Canducha Figueredo,
Bayamo,Granma.CP 85 100
Teléfono: (023) 42 5547; 42 2691
e-mail: ada@ciget.granma.inf.cu

Santiago de Cuba

Lic. Yordanka Adis Reyes Paneque
Ing. Yordanka Abón Guerra
Téc. Maricel Muxart Isaac
Lic. Alejandro Soler Polón
Dirección: Carnecería No. 459 e/ Enramadas y San Gerónimo, CP
90 100,
Santiago de Cuba
Teléfono: (022)62 6909; 62 8291; 62 7402
Fax: (022) 62 7070
e-mail: yordi@megacen.ciges.inf.cu; abon@megacen.ciges.inf.cu;
maricel@megacen.ciges.inf.cu; alejandro@megacen.ciges.inf.cu

Isla de la Juventud

Ing. Yendriset Mendoza Rodríguez
Dirección : Calle 41No. 4625 e/ 48 y 54, Rpto. 26 de julio, Nueva
Gerona,
CP 25 100
Teléfono: (046) 32 2122; 32 4653; 32 4736
e-mail: yendriset@uct.gerona.inf.cu

Guantánamo

Lic. Mariurvis Jiménez Dorado
Dirección Ahogados No. 14, Reparto Caribe, Guantánamo CP 95
103
Teléfono: (021)38 1196; 38 1139
Telefax: (021) 38 1602
e-mail: mariurvis@ciget.gtmo.inf.cu; enrique@ciget.gtmo.inf.cu



Agentes oficiales que brindan servicios de Propiedad Industrial.

AGENTES OFICIALES.

Bufete Internacional, Consultores de Marcas y Patentes.

Casa Matriz

5ta Avenida No. 4002, esquina a 40, Playa, La Habana
Teléfonos: (537) 204 5126, 2045736 y 2045737
Fax: (537) 204 5125
Email: marcas@bufeteinternacional.cu

Agentes Oficiales:

MSc. María Amparo Santana calderín
Email: amparo@bufeteinternacional.cu
Lic. Beatriz Triana López
Email: marcas@bufeteinternacional.cu
Lic. Ingrid Delfina Del Portillo de Juan
Email: patentes@bufeteinternacional.cu

CLAIM S. A.

Lamparilla No.2, Lonja del Comercio, Oficina 6, Habana Vieja, La Habana, CP 10 000
Teléfonos: (537) 33 0743, 33 0755, 866 0743, 866 0755, Fax: (537) 33 0746
Email: dirmarpat@claim.com.cu
claim@claim.com.cu

Agentes Oficiales:

Lic. María Lourdes Ruiz Sotolongo
MSc. Yordanka Ramírez Pastor

Consultoría Jurídica Internacional

Calle 16 No. 314, entre 3ra y 5ta Avenida, Miramar, Playa, La Habana
Teléfonos: (537) 204 2490; 2042469; Fax: (537) 204 2303
Email: cji@cji.co.cu

Agentes Oficiales

MSc. Reynold Sampedro Vázquez
Lic. Alfredo Jorge Guerra Aragón
Lic. Marel Campos Fernández

LEX, S.A. Servicios Jurídicos de Marcas y Patentes

Calle 1ra. No. 1001, esquina 10, Miramar, Playa, La Habana
Teléfonos (537) 204 9093; Fax: (537) 204 9533
Email: lexsa@lex-sa.cu

Agentes Oficiales:

Dra. Dánice Vázquez D'Alvaré
MSc. Haliveth León Villaverde

Bufete Especializado

Calle 23, No.501, esquina a J, Vedado, Plaza de la Revolución, La Habana
Teléfonos: (537) 832 6813, 8326024; Fax: 833 2159
Email: yanet.bes@onbc.cu
besnet@ceniai.inf.cu

Agente Oficial:

Dra. Yanet Souto Fernández



**Códigos para la identificación de los países .
Según norma OMPI ST-3.**

AF	Afganistán	EC	Ecuador	NF	Estados Unidos
AL	Albania	EG	Egipto	SB	Islas Norfolk
DE	Alemania	SV	El Salvador	SJ	Islas Salomón
HV	Alto Volta	AE	Emiratos Árabes Unidos	TC	Islas Svalbard y Jan Mayen
AD	Andorra	ER	Eritrea	VG	Islas Turcas y Caicos
AO	Angola	SK	Eslovaquia	VI	Islas Vírgenes (Británicas)
AI	Anguilla	SI	Eslovenia	WF	Islas Vírgenes (EE.UU.)
AQ	Antártica	ES	España	IL	Islas Wallis y Futuna
AG	Antigua y Barbuda	FM	Estados Federados de Micronesia	IT	Italia
AN	Antillas Holandesas	US	Estados Unidos de América		
SA	Arabia Saudita	EE	Estonia		
DZ	Argelia	ET	Etiopía	JM	Jamaica
AR	Argentina	MK	Ex República Yugoslava de Macedonia	JP	Japón
AM	Armenia			JO	Jordania
AW	Aruba	RU	Federación de Rusia		
AU	Australia	FJ	Fiji		
AT	Austria	PH	Filipinas	KH	Kampuchea
AZ	Azerbaiyán	FI	Finlandia	KZ	Kazajstán
		FR	Francia	KE	Kenya
				KI	Kiribati
BS	Bahamas			KW	Kuwait
BH	Bahrein			KG	Kyrguistán
BD	Bangladesh	GA	Gabón		
BB	Barbados	GM	Gambia	LA	Laos
BE	Bélgica	GE	Georgia	LS	Lesotho
BZ	Bélice	GH	Ghana	LB	Libano
BX	Benelux	GI	Gibraltar	LR	Líbano
BX	Benelux	GD	Granada	LY	Liberia
BJ	Benin	GR	Grecia	LI	Libia
BM	Bermudas	GL	Groenlandia	LT	Liechtenstein
BT	Bhután	GP	Guadalupe	LU	Lituania
BY	Bielorrusia	GT	Guatemala		Luxemburgo
BU	Birmania	GN	Guinea		
BO	Bolivia	GQ	Guinea Ecuatorial		
BA	Bosnia y Herzegovina	GW	Guinea-Bissau	MO	Macao
BW	Botswana	GY	Guyana	MG	Madagascar
BR	Brasil	GF	Guyana Francesa	MY	Malasia
BN	Brunei Darussalam			MW	Malasia
BG	Bulgaria			MV	Malawi
BF	Burkina Faso	HT	Haití	ML	Maldivas
BI	Burundi	HL	Holanda	MT	Malí
		HN	Honduras	MA	Malta
		HK	Hong-Kong	MQ	Marruecos
CV	Cabo Verde	HU	Hungría	MU	Martinica
CM	Camerún	IN	India	MR	Mauricio
CA	Canadá	ID	Indonesia	MX	Mauritania
CO	Colombia	IR	Irán	MC	México
KM	Comoras	IQ	Iraq	MN	Mónaco
CG	Congo	IE	Irlanda	MS	Mongolia
CI	Costa de Marfil	BV	Isla Bouvet	MZ	Montserrat
CR	Costa Rica	IS	Islandia	MM	Mozambique
HR	Croacia	KY	Islas Caimán		Myanmar
CU	Cuba	CC	Islas Cocos		
TD	Chad	CK	Islas Cook	NA	Namibia
CZ	Checoslovaquia	CX	Islas Christmas	NR	Nauru
CL	Chile	FK	Islas Falkland	NP	Nauru
CN	China	FO	Islas Faroe	NI	Nepal
CY	Chipre	GS	Islas Georgia y Sandwich Meridionales	NE	Nicaragua
				NG	Níger
DK	Dinamarca	HM	Islas Heard y Mc Donald	NU	Nigeria
DJ	Djibouti	MP	Islas Marianas Boreales		Niue
DM	Dominica	MH	Islas Marshall		
		UM	Islas menores remotas de los		

Año CXI**Boletín Oficial N°296**

NC	Nueva Caledonia	TH	Tailandia
PG	Nueva Guinea Papua		Taiwán
NZ	Nueva Zelandia	TW	Tayikistán
			Territorio Británico del Océano Índico
		TJ	Territorios Australes Franceses
EP	Oficina Europea de Patentes		Timor Oriental
IB	Oficina Internacional de la OMPI	IO	Togo
OM	Omán		Tokelau
WO	OMPI	TF	Tonga
OA	Org. Africana de la Propiedad Intelectual		Trinidad y Tobago
AP	Org. Regional Africana de la Propiedad Industrial	TP	Túnez
			Turkmenistán
		TG	Turquía
			Tuvalu
		TK	
NL	Países Bajos	TO	U.R.S.S.
PK	Pakistán		Ucrania
PA	Panamá	TT	Uganda
PY	Paraguay		Uruguay
PE	Perú	TN	Uzbekistán
PN	Pitcairn		
PF	Polinesia Francesa	TM	Vanuatu
PL	Polonia		Vaticano
PT	Portugal	TR	Venezuela
PR	Puerto Rico		Viet Nam
		TV	Yemen
QA	Qatar		Yemen Democrata
			Yugoslavia
GB	Reino Unido	SU	
CF	República Centroafricana	UA	Zaire
KR	República de Corea		Zambia
MD	República de Moldova	UG	Zimbabwe
DO	República Dominicana		
KP	República Popular Democrática de Corea		
TZ	República Unida de Tanzania		
RE	Reunión		
RH	Rhodesia del Sur		
RO	Rumania		
RW	Rwanda		
EH	Sahara Occidental		
KN	Saint Kitts y Nevis		
AS	Samoa Americana		
SM	San Marino		
PM	San Pierre y Miquelon		
VC	San Vicente y las Granadinas		
SH	Santa Helena		
LC	Santa Lucía		
ST	Santo Tomé y Príncipe		
SN	Senegal		
SC	Seychelles		
SL	Sierra Leona		
SG	Singapur		
SY	Siria		
SO	Somalia		
WS	Somoa		
LK	Sri Lanka		
ZA	Sudáfrica		
SD	Sudán		
SE	Suecia		
CH	Suiza		
SR	Suriname		
SZ	Swazilandia		