



# Boletín OFICIAL

OFICINA CUBANA DE LA PROPIEDAD INDUSTRIAL



REPÚBLICA  
DE CUBA

OC  
PI

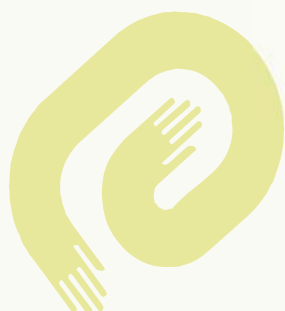

CU ISSN 1028 - 1452



# Boletín OFICIAL

OFICINA CUBANA DE LA PROPIEDAD INDUSTRIAL



REPÚBLICA  
DE CUBA

MINISTERIO DE CIENCIA  
TECNOLOGÍA Y MEDIO AMBIENTE

## Boletín Oficial 291 Julio 2012

Publicación de:

MARCAS Y OTROS SIGNOS DISTINTIVOS, INVENCIONES  
MODELOS DE UTILIDAD, MODELOS INDUSTRIALES  
DIBUJOS INDUSTRIALES, VARIEDADES VEGETALES Y  
ESQUEMAS DE TRAZADO DE CIRCUITOS INTEGRADOS

Año CXI

Núm. 291

Julio de 2012

Puesto en circulación: 31 de julio de 2012

CU ISSN 1028 - 1452

Número Normalizado Internacional  
de Publicaciones en Serie  
(International Standard Serial Number)

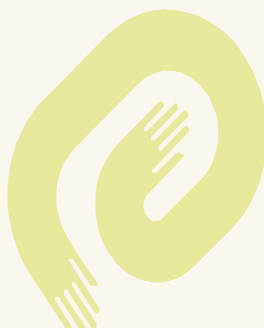

CU ISSN 1028 - 1452

# Índice general

<b>AL LECTOR</b>	<b>5</b>
<b>MARCAS Y OTROS SIGNOS DISTINTIVOS. SOLICITUDES.</b>	
Códigos numéricos.	7
Marcas Comerciales.	8
Emblemas Empresariales.	31
Rótulos de Establecimientos.	33
<b>MARCAS Y OTROS SIGNOS DISTINTIVOS. CONCEDIDAS.</b>	
Marcas Comerciales.	35
Nombres Comerciales.	36
Lemas Comerciales.	36
Emblemas Empresariales.	37
Rótulos de Establecimientos.	38
<b>ESTADOS LEGALES. MARCAS Y OTROS SIGNOS DISTINTIVOS.</b>	
Cambio de dirección del titular.	
Cambio de nombre del titular.	40
Renovaciones.	42
Caducidad por fin de vigencia.	44
Abandono por no pago de concesión.	46
Abandono por no respuesta.	47
Denegadas (con oposición).	47
Renuncia total.	48
<b>ARREGLO DE MADRID.</b>	<b>49</b>
<b>INVENCIONES.</b>	
Códigos numéricos.	55
Norma Cubana.	56
Solicitudes de Patentes de Invención.	61
<b>ESTADOS LEGALES. INVENCIONES.</b>	
Abandonadas.	70
Abandonadas por no pago de concesión.	70
<b>MODELOS INDUSTRIALES. ESTADOS LEGALES.</b>	
Abandonadas por no pago de concesión.	72
<b>ESTADOS LEGALES. JURÍDICO.</b>	
Sentencias dictadas por el Tribunal Provincial. Invenciones.	74
Demanda interpuesta en el Tribunal Provincial. Invenciones.	74
Demanda interpuesta en el Tribunal Provincial. Marcas	74

<b>INDICES INFORMATIVOS</b>	
<b>Índice de las marcas por clasificación internacional de productos y servicios.</b>	<b>76</b>
<b>Índice de las marcas por denominación.</b>	<b>78</b>
<b>Índice de las marcas por titular.</b>	<b>81</b>
<b>Índice de los emblemas empresariales por denominación.</b>	<b>84</b>
<b>Índice de los emblemas empresariales por titular.</b>	<b>84</b>
<b>Índice de los rótulos de establecimiento por denominación.</b>	<b>84</b>
<b>Índice de los rótulos de establecimiento por titular.</b>	<b>84</b>
<b>Índice nominal de solicitudes de certificado de invención presentadas.</b>	<b>85</b>
<b>Índice numérico de solicitudes de certificado de invención presentadas.</b>	<b>86</b>
<b>Índice sistemático de solicitudes de certificado de invención presentadas.</b>	<b>87</b>
<b>FE DE ERRATAS</b>	<b>88</b>
<b>SECCIONES PROVINCIALES, PUESTOS DE TRABAJO Y FUNCIONARIOS ESTATALES.</b>	<b>89</b>
<b>AGENTES OFICIALES.</b>	<b>90</b>
<b>CÓDIGOS POR PAÍSES.</b>	<b>92</b>

**AL LECTOR**

**A partir de la fecha de circulación de este Boletín Oficial, indicada en la primera página cualquier persona natural o jurídica, con capacidad jurídica suficiente, puede presentar observaciones u oposiciones respecto a las solicitudes de protección publicadas, en el plazo establecido en la legislación vigente en materia de Propiedad Industrial.**

**El solicitante, cuya solicitud haya sido declarada abandonada, o el titular, cuyo título de protección haya sido declarado cancelado o caducado, como consecuencia del incumplimiento de un plazo o término legal, puede pedir ante la Oficina el restablecimiento de su derecho si el incumplimiento se debió a causas justificadas en las que el solicitante o titular demuestre la debida diligencia y siempre que hayan transcurrido no más de dos meses a partir del cese de la causa justificada y no más de un año a partir de la fecha de notificación de la resolución que dispone la pérdida del derecho y en su efecto, de la fecha de circulación del Boletín Oficial correspondiente, cumpliendo con los trámites establecidos.**



# Solicitudes

## Marcas y otros signos distintivos

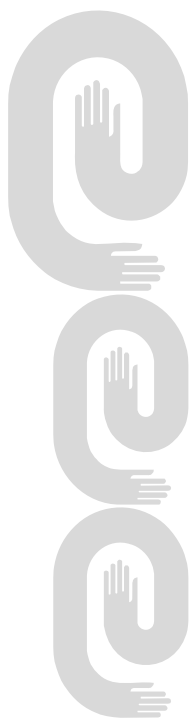



**Códigos numéricos para identificación de datos  
según norma OMPI ST-60  
Marcas y otros signos distintivos**

**Marcas Comerciales, Nombres Comerciales, Lemas Comerciales, Rótulos de Establecimientos y Emblemas Empresariales**

- (111)** Número de serie del registro.
- (151)** Fecha de registro.
- (170)** Duración del registro.
- (180)** Vigencia.
- (190)** Código del país que registra.
- (210)** Número de serie de la solicitud.
- (220)** Fecha de presentación.
- (310)** Número de serie asignado a la primera solicitud.
- (320)** Fecha de presentación de la primera solicitud.
- (330)** Código de la Norma de la OMPI ST.3 identificando a la oficina nacional o regional donde se presentó la primera solicitud o la organización donde se hizo la primera solicitud.
- (510)** Actividades que divulga.
- (511)** Clasificación Internacional de productos y servicios.
- (531)** Clasificación de los elementos figurativos de las marcas.
- (540)** Diseño.
- (561)** Denominación de la marca.
- (591)** Información relativa a los colores reivindicados.
- (730)** Nombre del solicitante o concesionario y país de origen.
- (740)** Agente oficial o mandatario.

**Año CXI**

**Boletín Oficial N°291**

**Marcas comerciales**

**Solicitudes**

**(210)- 2012-0045**

**(220)-** 01/02/2012

**(510)-** Servicios de transporte aéreo; transporte aéreo de pasajeros, equipaje, flete (transporte de mercancías) y otras cargas; servicios de mensajería (correos o mercancías); servicios de transporte terrestre y transporte en aeropuertos; servicios de información, organización y agencias de viajes, servicios de reservas de viajes; organización de viajes; fletamento de aviones; alquiler de automóviles y vehículos de transporte, almacenamiento de mercancías.

**(511)-** 39

**(540)-**



**(561)-** AIR CHINA

**(730)-** **AIR CHINA LIMITED**, domiciliada en **9th Floor, Lantian Mansion, 28 Tianzhu Road, Zone A, Tianzhu Airport Industrial Zone, Shunyi District, Beijing, China**

**(740)-** Yordanka Ramírez Pastor

---

**(210)- 2012-0046**

**(220)-** 01/02/2012

**(510)-** Servicios de transporte aéreo; transporte aéreo de pasajeros, equipaje, flete (transporte de mercancías) y otras cargas; servicios de mensajería (correos o mercancías); servicios de transporte terrestre y transporte en aeropuertos; servicios de información, organización y agencias de viajes, servicios de reservas de viajes; organización de viajes; fletamento de aviones; alquiler de automóviles y vehículos de transporte, almacenamiento de mercancías.

**(511)-** 39

**(531)-** 26.11.12, 27.5.1 y 28.3

**(540)-**



**(561)-** AIR CHINA

**(730)-** **AIR CHINA LIMITED**, domiciliada en **9th Floor, Lantian Mansion, 28 Tianzhu Road, Zone A, Tianzhu Airport Industrial Zone, Shunyi District, Beijing, China**

**(740)-** Yordanka Ramírez Pastor

---

**(210)- 2012-0106**

**(220)-** 06/03/2012

**(510)-** Bebidas alcohólicas (excepto cervezas), especialmente ron

**(511)-** 33

**(540)-**

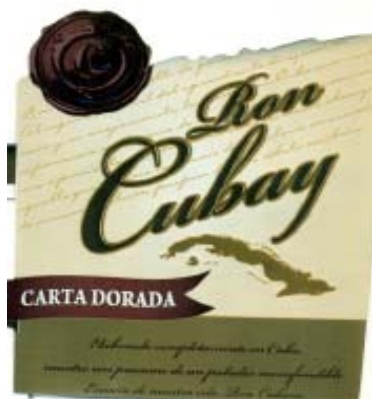

- (561)- CUBAY  
(730)- **CORPORACIÓN CUBA RON, S.A.**, domiciliada en **calle 200 número 1708, entre 17 y 19, municipio Playa, provincia La Habana, República de Cuba**  
(740)- Haliveth León Villaverde
- 

- (210)- **2012-0128**  
(220)- 19/03/2012  
(510)- Servicios y actividades ofrecidas por oficinas administrativas y comerciales tales como venta y alquiler de todo tipo de vehículos de motor, venta de piezas de vehículos.  
(511)- 35  
(510)- Reparación de vehículos y reparación de piezas de vehículos incluyendo neumáticos.  
(511)- 37  
(561)- BELLA CUBANA  
(730)- **BELLAPART, JUAN JOSÉ; BELLAPART MARÍA ISABEL**, domiciliada en **Agencia Bella, avenida John F. Kennedy, esquina Pepillo Salcedo, Santo Domingo, República Dominicana**  
(740)- Beatriz Triana López
- 

- (210)- **2012-0129**  
(220)- 19/03/2012  
(510)- Servicios y actividades ofrecidas por oficinas administrativas y comerciales tales como venta y alquiler de todo tipo de vehículos de motor, venta de piezas de vehículos.  
(511)- 35  
(510)- Reparación de vehículos y reparación de piezas de vehículos incluyendo neumáticos.  
(511)- 37  
(561)- BELLA INTERNATIONAL  
(730)- **BELLAPART, JUAN JOSÉ; BELLAPART MARÍA ISABEL**, domiciliada en **Agencia Bella, avenida John F. Kennedy, esquina Pepillo Salcedo, Santo Domingo, República Dominicana**  
(740)- Beatriz Triana López
- 

- (210)- **2012-0130**  
(220)- 19/03/2012  
(510)- Servicios y actividades ofrecidos por oficinas administrativas y comerciales tales como venta y alquiler de todo tipo de vehículos de motor, venta de piezas de vehículos.  
(511)- 35  
(510)- Servicios de reparación de vehículos y reparación de piezas de vehículos incluyendo neumáticos.  
(511)- 37  
(561)- AGENCIA BELLA  
(730)- **BELLAPART, JUAN JOSÉ; BELLAPART MARÍA ISABEL**, domiciliada en **Agencia Bella, avenida John F. Kennedy, esquina Pepillo Salcedo, Santo Domingo, República Dominicana**  
(740)- Beatriz Triana López
- 

- (210)- **2012-0131**  
(220)- 19/03/2012  
(510)- Servicios y actividades ofrecidos por oficinas administrativas y comerciales tales como venta y alquiler de todo tipo de vehículos de motor, venta de piezas de vehículos.  
(511)- 35  
(510)- Servicios de reparación de vehículos y reparación de piezas de vehículos incluyendo neumáticos.  
(511)- 37  
(561)- BELLA AUTOMOTIVE  
(730)- **BELLAPART, JUAN JOSÉ; BELLAPART MARÍA ISABEL**, domiciliada en **Agencia Bella, avenida John F. Kennedy, esquina Pepillo Salcedo, Santo Domingo, República Dominicana**

**(740)-** Beatriz Triana López

---

**(210)- 2012-0132**

**(220)-** 19/03/2012

**(510)-** Servicios y actividades ofrecidos por oficinas administrativas y comerciales tales como venta y alquiler de todo tipo de vehículos de motor, venta de piezas de vehículos.

**(511)-** 35

**(510)-** Servicios de rentas de vehículos en general.

**(511)-** 39

**(561)-** BELLA RENT A CAR

**(730)- BELLAPART, JUAN JOSÉ; BELLAPART MARÍA ISABEL,** domiciliada en **Agencia Bella, avenida John F. Kennedy, esquina Pepillo Salcedo, Santo Domingo, República Dominicana**

**(740)-** Beatriz Triana López

---

**(210)- 2012-0136**

**(220)-** 20/03/2012

**(510)-** Publicidad; gestión de negocios comerciales; administración comercial; trabajos de oficina; servicios de ventas al por menor o al por mayor; servicios de anuncios y de publicidad; promoción de productos y servicios para otros a través de la emisión de estampas comerciales de diseños arquitectónicos, topográficos; análisis de administración comercial o consultas de negocios, estudios o análisis de mercado, información acerca de ventas comerciales, de administración comercial de hoteles; preparación, auditoría o certificación de declaraciones financieras; agencias de colocación; ventas en subasta pública; agencias de importación-exportación; servicios de abono a periódicos para terceros; servicios de taquigrafía, transcripción, reproducción de documentos; trabajos de oficina, a saber archivar, en particular documentos o cintas magnetofónicas; compilación de datos en bases de datos informáticas; asistencia para otros en el funcionamiento de aparatos de procesamiento de datos a saber, computadoras, máquinas de escribir, máquinas de télex y otras máquinas de oficina similares; servicios de recepción para visitantes en edificios; arrendamiento de material de publicidad; arrendamiento de máquinas de escribir, máquinas copiadoras y procesadores de texto; información de empleo; información sobre artículos de periódico; arrendamiento de expendedores automáticos; servicios de venta al por menor o al por mayor de una variedad de productos en el campo de prendas de vestir, alimentos y bebidas, y artículos para el hogar todos los productos juntos; servicios de venta al por menor o por mayor de tejidos y ropas de camas; servicios de venta al por menor o por mayor de prendas de vestir; servicios de venta al por menor o por mayor de calzado (que no sea calzado especial para deportes); servicios de venta al por menor o por mayor de artículos personales; servicios de venta al por menor o por mayor de comidas y bebidas; servicios de venta al por menor o por mayor de leche; servicios de venta al por menor o por mayor de bebidas carbonatadas (bebidas refrescantes) y bebidas de jugo de frutas no alcohólicas; servicios de venta al por menor o por mayor de té y cacao; servicios de venta al por menor o por mayor de comidas procesadas; servicios de venta al por menor o por mayor de automóviles; servicios de venta al por menor o por mayor de vehículos de motor de dos ruedas; servicios de venta al por menor o por mayor de bicicletas; servicios de venta al por menor o por mayor de muebles; servicios de venta al por menor o por mayor de montajes de ebanistería; servicios de venta al por menor o por mayor de maquinarias y aparatos eléctricos; servicios de ventas al por menor de herramientas de banda puntiaguda o de hojas, herramientas de mano, hardware; servicios de venta al por menor o por mayor de equipos de cocina, herramientas de limpieza y utensilios de lavado; servicios de venta al por menor o por mayor de preparaciones farmacéuticas, veterinarias y sanitarias y suministros médicos; servicios de venta al por menor o por mayor de máquinas, instrumentos y suministros agrícolas; servicios de venta al por menor o por mayor de combustible; servicios de venta al por menor o por mayor de productos de imprenta; servicios de venta al por menor o por mayor de papel y papelería; servicios de venta al por menor o por mayor de artículos deportivos; servicios de venta al por menor o por mayor de juguetes, muñecas, máquinas y aparatos de juego; servicios de venta al por menor o por mayor de instrumentos y grabaciones musicales; servicios de venta al por menor o por mayor de máquinas fotográficas y aparatos y suministros fotográficos; servicios de venta al por menor o por mayor de cronómetros, relojes y gafas [espejuelos y gafas protectoras]; servicios de venta al por menor o por mayor para tabacos y artículos para fumadores; servicios de venta al por menor o por mayor de materiales de construcción; servicios de venta al por menor o por mayor de piedras preciosas semielaboradas y sus imitaciones.

**(511)-** 35

**(510)-** Servicios científicos y tecnológicos e investigación y diseño relacionados con estos; servicios de análisis e investigación industrial; diseño y desarrollo de equipos informáticos y de software; información meteorológica; estudios arquitectónicos; estudios o investigaciones geológicas; diseño de máquinas, aparatos, instrumentos [incluyendo sus partes] o composición de sistemas de sus máquinas, aparatos

e instrumentos; diseño; diseño de software de computadora, programación o mantenimiento de computadora; creación de sitios web para otros; consejos técnicos relacionados con el funcionamiento y operación de computadoras, automóviles y otras máquinas que requieran altos niveles de conocimiento personal, habilidad o experiencia de los operadores, para conocer la exactitud requerida en la operación de los mismos; pruebas, inspección o investigación de farmacéuticos, cosméticos o productos alimenticios; investigación en construcción de edificios o planeamiento de ciudad, pruebas o investigaciones en la prevención de la contaminación, comprobación o investigación en electricidad, comprobación o investigación en ingeniería civil; pruebas, inspección o investigación de agricultura, crianza del ganado o cría de peces; pruebas e investigaciones en máquinas, aparatos e instrumentos; arrendamiento de aparatos de medición; arrendamiento de computadoras, de programas de computadora; arrendamiento de aparatos e instrumentos de laboratorio; arrendamiento de instrumentos de dibujo.

(511)-

42

(531)- 27.5.1

(540)-

**KOBELCO**

(561)- KOBELCO

(730)- **KABUSHIKI KAISHA KOBE SEIKO SHO (también como KOBE STEEL, LTD.)**, domiciliada en **10-26, Wakinohama-cho 2-chome, Chuo-ku, Kobe-shi, Hyogo, Japón**

(740)- Yordanka Ramírez Pastor

---

(210)- **2012-0137**

(220)- 20/03/2012

(510)- Preparaciones farmacéuticas para afecciones del tracto respiratorio.

(511)- 5

(561)- NUMARK

(730)- **BOEHRINGER INGELHEIM INTERNATIONAL GMBH**, domiciliada en **55218 Ingelheim, Alemania**

(740)- Yordanka Ramírez Pastor

---

(210)- **2012-0149**

(220)- 23/03/2012

(510)- Servicios de educación, servicios de formación relativos a la producción de programas de radio y televisión, esparcimiento, producción de programas de radio y televisión, actividades deportivas y culturales.

(511)- 41

(531)- 1.5.4, 16.1.4 y 27.1.16

(540)-



(561)- CLUB DE PRENSA

(730)- **NTN24 S.A.S A CORPORATION ORGANIZED AND EXISTING UNDER THE LAWS OF COLOMBIA**, domiciliada en **Avenida de las Américas número 65-82, Bogotá D.C., Colombia**

(740)- Beatriz Triana López

---

(210)- **2012-0150**

(220)- 23/03/2012

(510)- Para distinguir documentales, videos clips, cortometrajes y largometrajes en formato digital.

(511)- 9

(510)- Para distinguir carteles.

(511)- 16

**Año CXI**

**Boletín Oficial N°291**

- (510)- Servicios de marketing (publicidad). Mediante la televisión o página web para documentales, videos clips, cortometrajes y largometrajes en formato digital.
  - (511)- 35
  - (510)- Servicios de distribución de documentales, videos clips, cortometrajes y largometrajes en formato digital.
  - (511)- 39
  - (510)- Servicios de producción y edición documentales, videos clips, cortometrajes y largometrajes en formato digital.
  - (511)- 41
  - (561)- SINCOVER FILM
  - (730)(740)- **GARCÍA INSAUSTI, ESTEBAN MANUEL**, domiciliada en **calle 64, entre 11 y Novena, número 918, municipio Plaza de la Revolución, provincia La Habana, República de Cuba**
- 

(210)- **2012-0197**

(220)- 17/04/2012

(510)- Preparaciones para blanquear y otras sustancias para la colada; preparaciones para limpiar, pulir, desengrasar y raspar; (preparaciones abrasivas) jabones; perfumería, aceites esenciales, cosméticos, lociones para el cabello; dentífricos.

(511)- 3

(531)- 26.5.1 y 27.5.17

(540)-

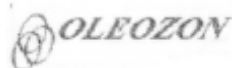

(561)- OLEOZON

(730)- **LABORATORIOS DALMER S.A.**, domiciliada en **avenida 25 esquina 190, Cubanacán, municipio Playa, provincia La Habana, República de Cuba**

(740)- Beatriz M. García Delgado

---

(210)- **2012-0239**

(220)- 09/05/2012

(510)- Medios audiovisuales, spot publicitarios y clips musicales, videos o spot promocional/institucional/artístico, multimedia, power point y otros formatos de presentaciones.

(511)- 9

(510)- Diseño de impresos tales como, sueltos, plegables, catálogos, carteles, calendarios, agendas, mapas o planos turísticos, diplomas o certificados, tarjetas de visita, tarjetas postales, tarjetas de aniversario o de felicitación, boletines, tickets o boletos de entradas a eventos, espectáculos u otras actividades, tabloides, libros y revistas de carácter promocional, informativo o de carácter técnico, publicaciones seriadas, periódicos y revistas, cubiertas, sobrecubiertas para libros, ilustraciones, caricaturas, viñetas, tiras cómicas, historietas, anuncios, guión cinematográfico, storyboards.

(511)- 16

(510)- Servicio de dirección creativa de campaña integral, de trabajos gráficos y fotográficos, dirección de acciones de comunicación, de audiovisuales y medios de comunicación. Representaciones artísticas, compañías artísticas o personas naturales que trabajen como artistas, creadores, modelos o técnicos vinculados de alguna manera al mundo del arte y o el espectáculo, servicios turísticos, aseguramiento logístico del sistema del turismo, creación de tiendas y sistemas de comercio electrónico, comercialización de animales domésticos, mascotas.

(511)- 35

(510)- Servicios de montajes de ferias y exposiciones, montaje de modelos industriales y maquetas, rotulación de bloques tipográficos, servicios de iluminación, montaje, ambientación, sonorización de áreas expositivas, stands y pabellones; construcción de bienes inmuebles; reparación, montaje y mantenimiento de medios de transporte terrestres, reparación de viviendas, edificaciones y otros inmuebles.

(511)- 37

(510)- Servicios de conceptualización de campaña integral de comunicación, conceptualización y redacción de plan de comunicaciones, diapositivas, fotometraje digital, edición y manipulación fotográfica, foto estudio, foto documental, foto naturaleza, banco fotográfico, servicio de redacción y edición de anuncios, sueltos, plegables, catálogos, tabloides, revistas, publicaciones seriadas, periódicos, publlirreportaje, libros de carácter promocional o técnico, textos para otros medios de comunicaciones, versión de idiomática y publicitaria, versiones idiomáticas, traducción de textos, interpretación individual multilinguaje, interpretación de idiomas en eventos y cursos, interpretación y o traducción técnica de

personas así como contenidos procedentes de medios impresos o almacenados en otros soportes, edición de tabloides, revistas, periódicos, publicaciones seriadas de todo tipo, creación de perfil editorial, menciones radiales, audiovisuales, spot publicitarios y clips musicales, guión cinematográfico, storyboards, videos o spot promocional/institucional/artístico, multimedia, power point y otros formatos de presentaciones.

(511)- 41  
(540)-



(561)- AMA  
(730)(740)- **ABREU BENÍTEZ, ANATABEX**, domiciliada en **Pasaje Delicias número 1 apartamento 1, entre Tres Palacios y Quiroga, Lawton, municipio 10 de Octubre, provincia La Habana, República de Cuba**

---

(210)- **2012-0243**

(220)- 11/05/2012

(510)- Azúcar

(511)- 30

(561)- C&H

(730)- **C&H SUGAR COMPANY. INC**, domiciliada en **830 Loring Avenue Crockett. California 94525, Estados Unidos de América**

(740)- Reynol Sampedro Vázquez

---

(210)- **2012-0253**

(220)- 15/05/2012

(510)- Software

(511)- 9

(510)- Comercialización de software, de servicios de diseño, instalación y mantenimiento de software.

(511)- 35

(510)- Servicios de diseños, de instalación y mantenimiento de software.

(511)- 42

(531)- 26.11.7 y 27.5.17

(540)- 

(561)- FINECSI

(730)- **EMPRESA "SERVICIOS DE INFORMACIÓN PARA EL TRANSPORTE"**, domiciliada en **Neptuno número 358, entre Galiano y San Nicolás, municipio Centro Habana, provincia La Habana, República de Cuba**

(740)- José Ojeda García

---

(210)- **2012-0254**

(220)- 15/05/2012

(510)- Comercialización de software, de servicios de diseño, instalación y mantenimiento de software, prestación de servicios de telecomunicaciones mediante los servicios de mensajería (correo electrónico) y navegación por Internet.

(511)- 35

(510)- Servicios de telecomunicaciones mediante los servicios de mensajería ( correo electrónico ) y navegación por Internet.

(511)- 38

(531)- 26.11.7 y 27.5.17

(540)-



(561)- TRANSNET

(730)- **EMPRESA «SERVICIOS DE INFORMACIÓN PARA EL TRANSPORTE»**, domiciliada en Neptuno número 358, entre Galiano y San Nicolás, municipio Centro Habana, provincia La Habana, República de Cuba

(740)- José Ojeda García

---

(210)- **2012-0255**

(220)- 15/05/2012

(510)- Software

(511)- 9

(510)- Comercialización de software, de servicios de diseño, instalación y mantenimiento de software.

(511)- 35

(510)- Servicios de diseños, de instalación y mantenimiento de software

(511)- 42

(531)- 26.11.7 y 27.5.17

(540)-



(561)- COMTEC

(730)- **EMPRESA «SERVICIOS DE INFORMACIÓN PARA EL TRANSPORTE»**, domiciliada en Neptuno número 358, entre Galiano y San Nicolás, municipio Centro Habana, provincia La Habana, República de Cuba

(740)- José Ojeda García

---

(210)- **2012-0256**

(220)- 15/05/2012

(510)- Software

(511)- 9

(510)- Comercialización de software, de servicios de diseño, instalación y mantenimiento de software.

(511)- 35

(510)- Servicios de diseños, de instalación y mantenimiento de software

(511)- 42

(531)- 24.17.7, 26.5.17 y 27.5.17

(540)-



(561)- FACSINV+

(730)- **EMPRESA «SERVICIOS DE INFORMACIÓN PARA EL TRANSPORTE»**, domiciliada en Neptuno número 358, entre Galiano y San Nicolás, municipio Centro Habana, provincia La Habana, República de Cuba

(740)- José Ojeda García

---

(210)- **2012-0257**

(220)- 15/05/2012

(510)- Software

(511)- 9

(510)- Comercialización de software, de servicios de diseño, instalación y mantenimiento de software.

(511)- 35

(510)- Servicios de diseños, de instalación y mantenimiento de software

(511)- 42

(531)- 24.17.7, 26.11.7 y 27.5.17

(540)-



- (561)- FACSI+  
(730)- **EMPRESA "SERVICIOS DE INFORMACIÓN PARA EL TRANSPORTE"**, domiciliada en **Neptuno número 358, entre Galiano y San Nicolás, municipio Centro Habana, provincia La Habana, República de Cuba**  
(740)- José Ojeda García
- 

- (210)- **2012-0258**  
(220)- 15/05/2012  
(510)- Software  
(511)- 9  
(510)- Comercialización de software, de servicios de diseño, instalación y mantenimiento de software.  
(511)- 35  
(510)- Servicios de diseños, de instalación y mantenimiento de software  
(511)- 42  
(531)- 26.11.7 y 27.5.17  
(540)-



- (561)- GDOC  
(730)- **EMPRESA "SERVICIOS DE INFORMACIÓN PARA EL TRANSPORTE"**, domiciliada en **Neptuno número 358, entre Galiano y San Nicolás, municipio Centro Habana, provincia La Habana, República de Cuba**  
(740)- José Ojeda García
- 

- (210)- **2012-0259**  
(220)- 15/05/2012  
(510)- Software  
(511)- 9  
(510)- Comercialización de software, de servicios de diseño, instalación y mantenimiento de software.  
(511)- 35  
(510)- Servicios de diseños, instalación y mantenimiento de software.  
(511)- 42  
(531)- 26.11.7 y 27.5.17  
(540)-



- (561)- MIRALEJOS  
(730)- **EMPRESA "SERVICIOS DE INFORMACIÓN PARA EL TRANSPORTE"**, domiciliada en **Neptuno número 358, entre Galiano y San Nicolás, municipio Centro Habana, provincia La Habana, República de Cuba**  
(740)- José Ojeda García
- 

- (210)- **2012-0269**  
(220)- 21/05/2012  
(510)- Ventas de artículos para decoraciones.  
(511)- 35  
(510)- Servicios de actividades culturales, diversiones, servicios y organización de espectáculos y recepciones, alquiler de decorados de espectáculos.  
(511)- 41  
(510)- Decoración de interiores.  
(511)- 42  
(531)- 5.3.13, 5.5.20, 26.4.16 y 27.5.1



- (561)-** AIRE DE FIESTA  
**(730)(740)-** **GUEVARA GARCÍA, AILED**, domiciliada en **O´Farrill número 454, entre Juan Delgado y Goicuría, Víbora, municipio 10 de Octubre, provincia La Habana, República de Cuba**
- 

- (210)-** **2012-0270**  
**(220)-** 22/05/2012  
**(510)-** Automóviles, vehículos eléctricos incluyendo automóviles eléctricos, vagonetas, camiones, camionetas, vehículos todoterreno, autobuses, vehículos de recreo y caravanas, coches deportivos, coches de carreras, camiones, carretillas elevadoras, y tractores de arrastre (tractores) y piezas estructurales y accesorios de los mismos; tractores; alarmas antirrobo para vehículos; parches de caucho adhesivos para reparar cámaras de aire o neumáticos.  
**(511)-** 12  
**(561)-** MARCH ACTIVE  
**(730)-** **NISSAN JIDOSHA KABUSHIKI KAISHA también comercializando como NISSAN MOTOR CO. LTD**, domiciliada en **No.2 Takaracho, Kanagawa-ku Yokohama-shi Kanagawa-ken, Japón**  
**(740)-** Yordanka Ramírez Pastor
- 

- (210)-** **2012-0271**  
**(220)-** 22/05/2012  
**(510)-** Antenas; módems; videoteléfonos; emisores de señales electrónicas; cables de fibra óptica; aparatos telefónicos; dispositivos de memoria de computadoras; teléfonos portátiles; radio-teléfonos portátiles (walkie-talkies).  
**(511)-** 9  
**(531)-** 27.5.1  
**(540)-**

**PHICOMM**

- (561)-** PHICOMM  
**(730)-** **SHANGHAI FEIXUN COMMUNICATION CO., LTD.,** domiciliada en **Building 20, 90, HQ Business Park, 4855 Guangfulin Road, Songjiang District, Shanghai, China**  
**(740)-** Yordanka Ramírez Pastor
- 

- (210)-** **2012-0281**  
**(220)-** 28/05/2012  
**(510)-** Carteles publicitarios.  
**(511)-** 16  
**(510)-** Para distinguir confecciones de pullovers, gorras y shorts.  
**(511)-** 25  
**(510)-** Para distinguir los servicios de publicidad sobre el medio ambiente, las actividades de buceo, las gestiones de negocios comerciales, los servicios de buceo recreativo, científico, cursos de buceo.  
**(511)-** 35  
**(510)-** Servicios de excursiones, eco senderismo, recorridos y viajes por el litoral.  
**(511)-** 39  
**(510)-** Para distinguir los servicios de buceo recreativo, científico, cursos de buceo.  
**(511)-** 41  
**(531)-** 1.5.7, 1.5.23 y 27.5.10

(540)-



(561)- SCUBAZUL

(730)(740)- **GÓMEZ MONTANO, RENÉ ALBERTO**, domiciliada en **calle 139 B 16622, entre 166 y 168, reparto Pastorita, municipio Matanzas, provincia Matanzas, República de Cuba**

---

(210)- **2012-0282**

(220)- 28/05/2012

(510)- Espectáculos musicales.

(511)- 41

(531)- 27.5.4 y 27.5.10

(540)-



(561)- TIMBALAYE

(730)(740)- **LÓPEZ CARRILLO, NELSON**, domiciliada en **San Juan Bosco número 375, apartamento 2 entre Rita y Pasaje A, Juanelo, municipio San Miguel del Padrón, provincia La Habana, República de Cuba**

---

(210)- **2012-0283**

(220)- 29/05/2012

(510)- Aparatos e instrumentos de telecomunicaciones, telefónicos y de comunicaciones; aparatos e instrumentos de comunicación de información; aparatos e instrumentos para el procesamiento, transmisión, almacenamiento, registro, recepción y recuperación de datos en forma codificada, de texto, audio, imágenes gráficas o de video o una combinación de estos formatos; módems; aparatos e instrumentos de radio, incluyendo localizadores de radio, incluyendo localizadores de radio y aparatos de radio facsímil; instrumentos de lectura mecánica de tarjetas codificadas, incluyendo tarjetas electrónicas preparadas y tarjetas de crédito; tarjetas inteligentes; medios de almacenamiento de información, datos, imágenes y sonido; máquinas de lectura de medios de comunicación; música digital (descargable) provista de una base de datos de computadora o de Internet, incluyendo sitios de Internet con MP3; asistentes digitales personales; aparatos e instrumentos de recepción y transmisión por satélite; aparatos para escuchar música descargada de Internet; recargadores de batería para el uso con aparatos de telecomunicaciones; baterías; adaptadores para uso con aparatos de telecomunicaciones; radioteléfonos, teléfonos móviles y fijos; películas, videos, audio e imágenes descargadas de Internet; aparatos e instrumentos de televisión; equipos periféricos para televisores y computadoras; aparatos de juegos eléctricos y electrónicos incluidos en esta clase; computadoras, incluyendo computadoras portátiles y laptops; organizadores electrónicos personales; aparatos e instrumentos electrónicos de navegación incluyendo sistema de posicionamiento global; aparatos e instrumentos de navegación y posicionamiento por satélite; unidades de escritorio o automóvil montadas que incorporan a un portavoz que permite el uso de un microteléfono libre de manos; horquillas para auricular de teléfono en autos; software (programas grabados); tonos de teléfonos y gráficos descargables para teléfonos móviles; CD-ROMS; publicaciones electrónicas (descargables) en línea a través de una base de datos de computadora, Internet u otra red electrónica.

(511)- 9

(510)- Papel, tarjetas, productos de imprenta, incluyendo directorios impresos, información de directorio, libros, revistas, periódicos y publicaciones; materiales de punto de venta incluyendo carteles, tarjetas puntales de cartón, dispensadores de hoja impresa de cartón; calcomanías para ventanas y construcciones de cartón tridimensionales; fotografías; papelería; instrumentos para escritura; artículos de oficina (excepto muebles); material de instrucción o de enseñanza (excepto aparatos); calendarios; marcapáginas; diarios incluyendo diarios de escritorio; libros de nota y libros de direcciones.

(511)- 16

(510)- Servicios de telecomunicaciones, telecomunicaciones y telefonía móvil y fija, telecomunicación por satélite, telecomunicación y telefonía celular, radio, radio facsímil, radiobúsqueda y servicios de comunicación por radio; transmisión y recepción por radio; alquiler y renta de aparatos de telecomunicaciones, radio teléfonos, radio facsímil, comunicación de datos por radio,

telecomunicaciones y por satélite; servicios de respuesta automática por teléfono; servicios de numeración personal (telecomunicaciones); préstamo de aparatos de telecomunicaciones de reemplazo en caso de avería, pérdida o robo; provisión de servicios de Internet, a saber servicios de acceso a Internet; telecomunicaciones de información (incluyendo páginas WEB), programas de computación y cualquier otra información; servicios de correo electrónico; suministro de pantallas de visualización personalizadas en aparatos de telecomunicaciones; servicios de directorio; servicios basados en localización de aparatos de telecomunicaciones; servicios de protocolos de aplicación inalámbrica, incluyendo aquellos que utilizan un canal de comunicaciones seguro; provisión de información relacionada o identificada con aparatos e instrumentos de telecomunicaciones y teléfonos; servicios de directorio telefónico; servicios de intercambio de información; transferencia de datos a través de telecomunicaciones; emisión o transmisión de programas de radio o televisión; servicios de video datos y video teletexto, mensajería, a saber, envío, recepción y remisión de mensajes en formato de texto, audio, imágenes gráficas o video o una combinación de estos formatos; servicios de mensajería unificados; servicios de mensajes de voz; prestación de servicios de redes de datos; servicios de video conferencias; servicios de video teléfono; conexiones de telecomunicaciones en Internet o bases de datos; acceso a sitios de música digital en Internet; accesos a sitios de MP3 en Internet; entrega de música digital a través de telecomunicaciones; transmisión de mensajes e imágenes asistida por computadora; servicios de comunicación por computadora; agencia de información (noticias); transmisión de noticias e información de la actualidad; provisión de foros de discusión [chats] en Internet; provisión y funcionamiento de conferencias electrónicas, grupos de discusión y salas de chat; provisión de acceso en línea a las exhibiciones y servicios exhibición; provisión de información relacionada con los servicios mencionados.

**(511)-** 38

**(510)-** Servicios de entretenimiento; juegos de azar o apuestas; suministro de publicaciones electrónicas en línea no descargables; publicación de libros electrónicos y periódicos en línea; pruebas de funcionamiento a través de Internet u otras redes electrónicas; actividades culturales y deportivas; servicios de exhibición con propósitos culturales o educacionales; servicios de provisión de acceso en línea a exhibiciones y servicios de exhibición; servicios de noticias de programación para la transmisión a través de Internet; servicios de reserva de localidades y reservación de billetes para entretenimiento, eventos deportivos y culturales; servicios de biblioteca electrónica para el suministro de información electrónica (incluyendo información de archivo) en forma de información de texto, audio y / o vídeo; facilitación de música digital (no descargable) desde Internet; facilitación de música digital (no descargable desde sitios WEB de MP3 en Internet); suministro de información relativa a todos los servicios antes mencionados en esta clase.

**(511)-** 41

**(561)-** DIGICEL BE EXTRAORDINARY

**(730)-** **DIGICEL CARIBEAN LIMITED**, domiciliada en **1st Floor Financial Centre, Castries, Bringe Street, Santa Lucía**

**(740)-** Yordanka Ramírez Pastor

---

**(210)-** **2012-0284**

**(220)-** 30/05/2012

**(510)-** Preparaciones para blanquear y otras sustancias para lavar la ropa; preparaciones para limpiar, pulir, desengrasar y raspar; jabones; productos de perfumería, aceites esenciales, cosméticos, lociones capilares; dentífricos.

**(511)-** 3

**(561)-** SUPERVIX

**(730)-** **PROQUIMIA, S.A.**, domiciliada en **Carretera de Prats, número 6 de Vic, Barcelona, España**

**(740)-** Haliveth León Villaverde

---

**(210)-** **2012-0285**

**(220)-** 30/05/2012

**(510)-** Leches y productos lácteos.

**(511)-** 29

**(531)-** 3.4.2, 26.1.15 y 27.5.17

**(540)-**

**COAST**



- (561)- COAST  
(730)- **FRIESLAND BRANDS B.V.**, domiciliada en **Stationsplein 4 3818 LE Amersfoort, Países Bajos**  
(740)- Haliveth León Villaverde
- 

- (210)- **2012-0286**  
(220)- 30/05/2012  
(510)- Preparaciones para blanquear y otras sustancias para lavar la ropa; preparaciones para limpiar, pulir, desengrasar y raspar; jabones; productos de perfumería, aceites esenciales, cosméticos, lociones capilares; dentífricos.  
(511)- 3  
(561)- TEIDE  
(730)- **PROQUIMIA, S.A.**, domiciliada en **Carretera de Prats, número 6 de Vic, Barcelona, España**  
(740)- Haliveth León Villaverde
- 

- (210)- **2012-0287**  
(220)- 30/05/2012  
(510)- Preparaciones para blanquear y otras sustancias para lavar la ropa; preparaciones para limpiar, pulir, desengrasar y raspar; jabones; productos de perfumería, aceites esenciales, cosméticos, lociones capilares; dentífricos.  
(511)- 3  
(531)- 24.17.5 y 27.5.17  
(540)-

**WC-6**

- (561)- WC-6  
(730)- **PROQUIMIA, S.A.**, domiciliada en **Carretera de Prats, número 6 de Vic, Barcelona, España**  
(740)- Haliveth León Villaverde
- 

- (210)- **2012-0288**  
(220)- 30/05/2012  
(510)- Preparaciones para blanquear y otras sustancias para lavar la ropa; preparaciones para limpiar, pulir, desengrasar y raspar; jabones; productos de perfumería, aceites esenciales, cosméticos, lociones capilares; dentífricos.  
(511)- 3  
(561)- TETRA  
(730)- **PROQUIMIA, S.A.**, domiciliada en **Carretera de Prats, número 6 de Vic, Barcelona, España**  
(740)- Haliveth León Villaverde
- 

- (210)- **2012-0289**  
(220)- 30/05/2012  
(510)- Preparaciones para blanquear y otras sustancias para lavar la ropa; preparaciones para limpiar, pulir, desengrasar y raspar; jabones; productos de perfumería, aceites esenciales, cosméticos, lociones capilares; dentífricos.  
(511)- 3  
(561)- VIT 90  
(730)- **PROQUIMIA, S.A.**, domiciliada en **Carretera de Prats, número 6 de Vic, Barcelona, España**  
(740)- Haliveth León Villaverde
- 

- (210)- **2012-0290**  
(220)- 30/05/2012

**Año CXI**

**Boletín Oficial N°291**

- (510)- Preparaciones para blanquear y otras sustancias para lavar la ropa; preparaciones para limpiar, pulir, desengrasar y raspar; jabones; productos de perfumería, aceites esenciales, cosméticos, lociones capilares; dentífricos.
- (511)- 3
- (561)- POLAR
- (730)- **PROQUIMIA, S.A.**, domiciliada en **Carretera de Prats, número 6 de Vic, Barcelona, España**
- (740)- Haliveth León Villaverde
- 

(210)- **2012-0292**

(220)- 30/05/2012

(510)- Equipo médico empleado en cirugías generales, torácicas, ortopédicas, cerebrales, de las vías urinarias, entre otras, equipo quirúrgico que tiene tres funciones: resección eléctrica, coagulación eléctrica y coagulación eléctrica doble polo.

(511)- 10

(531)- 27.5.4

(540)-



(561)- SUMACRAF

(730)- **CENTRO DE INMUNOENSAYO**, domiciliada en **calle 134 y avenida 25, Miramar, municipio Playa, provincia La Habana, República de Cuba**

(740)- Haliveth León Villaverde

---

(210)- **2012-0293**

(220)- 30/05/2012

(510)- Reactivos de diagnóstico para uso médico.

(511)- 5

(531)- 27.5.17 y 27.7.1

(540)-



(561)- SUMASOHF

(730)- **CENTRO DE INMUNOENSAYO**, domiciliada en **Calle 134 y Avenida 25, Miramar, municipio Playa, provincia La Habana, República de Cuba**

(740)- Haliveth León Villaverde

---

(210)- **2012-0294**

(220)- 31/05/2012

(510)- Servicios de control de felinos personalizados por captura, alquiler de trampas, control de aves.

(511)- 31

(510)- Servicios de tratamientos de desinsectación, servicios de desratización, mantenimiento de lámparas, servicios fitosanitarios tales como: tratamiento de maleza, control de plagas fitosanitarias (insectos) y tratamientos preventivos; servicios de higienización tales como: tratamiento preventivo general, limpieza y tratamiento de piedras de jaimanitas, mármoles y granito, gres terrazo, servicios de alquiler de trampas, tratamientos a vehículos de transporte de personas, de cargas, a interior de buques y aviones, tratamiento especializados de snack, tratamientos curativo de gases en carpa, contenedores o bodegas de buques, aplicaciones con geles, servicios de alquiler y colocación dispensadores y activación de spray, colocación de spray en dispensadores, tratamiento contra Xilófagos de superficie bochado, contra termitas subterráneo, de inyección en madera, adicción por tratamiento en altura, control de roedores e insectos.

(511)- 37

(510)- Servicios de alquiler de equipos ultrasónicos y lámparas, control de plagas fitosanitarias (insectos), tratamiento de malezas.

(511)- 44

(531)- 24.15.3, 24.15.13, 24.15.15, 27.5.12 y 27.5.17

(540)-



(561)- VECTOPLAG

(730)- **ALMACENES UNIVERSALES S.A. SUCURSAL METROPOLITANA**, domiciliada en **calle Concha número 1 esquina a Cristina, municipio Habana Vieja, provincia La Habana, República de Cuba**

(740)- Frank José Almeida Pardo

---

(210)- **2012-0297**

(220)- 04/06/2012

(510)- Servicios de restauración (alimentación); restauración [comidas], bares de comidas rápidas [snack bars].

(511)- 43

(531)- 24.17.1 y 27.5.17

(540)-

**BOB'S**

(561)- BOB'S

(730)- **BRAZIL FAST FOOD CORPORATION**, domiciliada en **25 Greystone Manor, Lewes, Country of Sussex, Delaware 19958, Estados Unidos de América**

(740)- Yordanka Ramírez Pastor

---

(210)- **2012-0299**

(220)- 05/06/2012

(510)- Mortero de aislamiento; sustancias para impedir la irradiación de calor en las calderas; composiciones para impedir la irradiación de calor; materiales no conductores para conservar calor; composiciones para prevenir irradiación de calor; morteros aislantes; aislantes; materiales aislantes; guantes aislantes; materiales aislantes refractarios.

(511)- 17

(510)- Cemento para altos hornos; morteros; morteros para la construcción; arcilla refractaria; materias primas para cerámica; arcilla cerámica refractaria; placas de cemento; cemento; hormigón, elementos de hormigón para la construcción; revestimientos no metálicos para la construcción; cemento para hornos; ladrillos no metálicos para la construcción; losas no metálicas; materiales refractarios de construcción no metálicos; materias de refuerzo no metálicos para la construcción; piedras refractarias; placas de cemento; materiales refractarios; revestimiento de cemento resistente al fuego; revestimientos no metálicos para la construcción; ladrillos

(511)- 19

(561)- STAMPMAG

(730)- **MAGNESITA REFRAATÓRIOS S.A.**, domiciliada en **Contagem, Estado de Minas Gerais, Praça Louis Ensch, no. 240, Cidade Industrial, Brasil**

(740)- Beatriz Triana López

---

(210)- **2012-0300**

(220)- 05/06/2012

(510)- Carne, pescado, carne de ave y carne de caza; extractos de carne; frutas y verduras, hortalizas y legumbres en conserva, congeladas, secas y cocidas; jaleas, confituras, compotas; huevos, leche y productos lácteos; aceites y grasas comestibles.

(511)- 29

(561)- CROCANTISSIMO

(730)- **GRUPO BIMBO, S.A.B. DE C.V.**, domiciliada en **Prolongación Paseo de la Reforma No.1000, Colonia Peña Blanca Santa Fe, Delegación Álvaro Obregón, 01210, México, D.F., México**

(740)- Beatriz Triana López

---

**Año CXI**

**Boletín Oficial N°291**

- (210)- 2012-0301**
- (220)-** 07/06/2012
- (510)-** Para distinguir bebidas alcohólicas, vinos.
- (511)-** 33
- (531)-** 26.11.12 y 27.5.1
- (540)-**

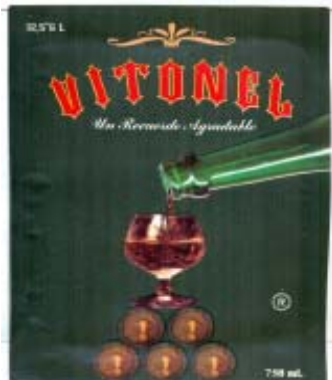

- (561)-** VITONEL
  - (730)(740)-** **INFANTE MENÉNDEZ, RENÉ**, domiciliada en **calle Lázaro Acosta número 39, reparto Hermanos Barcón, municipio Pinar del Río, provincia Pinar del Río, República de Cuba**
- 

- (210)- 2012-0302**
- (220)-** 07/06/2012
- (510)-** Preparaciones para blanquear y otras sustancias para la colada; limpiar, pulir, desengrasar y raspar, jabones, perfumería, aceites esenciales, cosméticos, lociones para el cabello, dentífricos y productos depilatorios.
- (511)-** 3
- (531)-** 2.3.2, 26.1.1 y 26.1.14
- (540)-**



- (730)-** **THE PROCTER & GAMBLE COMPANY**, domiciliada en **One Procter & Gamble Plaza, Cincinnati, Ohio 45202, Estados Unidos de América**
  - (740)-** Yordanka Ramírez Pastor
- 

- (210)- 2012-0303**
  - (220)-** 07/06/2012
  - (510)-** Calzado en general, a saber botas, calzado de deporte, botines, zapatillas deportivas, chanclos, sandalias, calzado de playa, escaarpines y tenis.
  - (511)-** 25
  - (531)-** BOAONDA
  - (730)-** **MOULD INDÚSTRIA DE MATRIZES LTDA.**, domiciliada en **Rodovia Estadual RS-239, número 471, Vila Nova, Sapiranga, RS, Brasil**
  - (740)-** Yordanka Ramírez Pastor
- 

- (210)- 2012-0304**
- (220)-** 08/06/2012
- (510)-** Digitalización, impresión y fotocopia de Documentos. Administración de Sitios Web.

- (511)- 35  
(510)- Reparación y mantenimiento de equipos informáticos. Rellenado de cartuchos con tinta. Montaje de cableado estructurado para redes de datos y telefónicas. Instalación y montajes de sistemas por radiocomunicación.  
(511)- 37  
(510)- Conectividad entre redes de datos.  
(511)- 38  
(510)- Paquetes de actualizaciones de sistemas operativos. Paquetes de actualizaciones de antivirus. instalación, mantenimiento de sistemas operativos y todos los software funcionales. Instalación personalizada de software. Creación, desarrollo y administración de sitios web. Diseño de catálogos corporativos. Diseño del manual de identidad. Diseño y creación del plan de seguridad informática. Instalación, configuración, puesta en marcha de servidores, servicios y aplicaciones para redes de datos. Proyecto y montaje de comunicación integral. Portales colaborativos. Instalación de pizarras y centrales VOZIP.  
(511)- 42  
(531)- 26.11.13, 27.5.1 y 27.5.17  
(540)-



- (561)- SERVINFO SERVICIOS INFORMATICOS  
(730)(740)- **VARONA RODRÍGUEZ, CARLOS MICHEL; RIVERA VICTORES, ALFREDO**, domiciliada en **Juan Lefont número 36 entre Jonhson y Libertad, Santo Suárez, 10 de Octubre; edificio E-52 apartamento 17 zona 7, Alamar, municipio Habana del Este, provincia La Habana, República de Cuba**
- 

- (210)- **2012-0305**  
(220)- 08/06/2012  
(510)- Para distinguir libros, folletos, plegables, material docente todo en papel, y literatura variada.  
(511)- 16  
(510)- Comercialización de libros, folletos, plegables, material docente todo en papel, y literatura variada; clases de dependiente, preparación del personal para trabajos gastronómico, protocolo, atención a clientes, urbanidad y buenos modales, comunicación social; conferencias, talleres, cursos sobre los servicios anteriores.  
(511)- 35  
(510)- Servicios educacionales tales como: clases de dependiente, preparación del personal para trabajos gastronómico, protocolo, atención a clientes, urbanidad y buenos modales, comunicación social; conferencias, talleres, cursos.  
(511)- 41  
(510)- Servicios especializados a casas de visitas, embajadas y eventos importantes.  
(511)- 43  
(531)- 26.1.18, 26.3.7 y 27.5.1  
(540)-



- (561)- A B M LA CIENCIA CON ARTE  
(730)(740)- **FELISA MERCEDES CABRERA BETANCOURT**, domiciliada en **calle 9na. número 9829A, entre 110 y 98, municipio Playa, provincia, República de Cuba**
- 

- (210)- **2012-0306**  
(220)- 11/06/2012  
(510)- Comercialización de prendas de vestir y calzados.  
(511)- 35  
(510)- Para distinguir servicios de coordinación de eventos y fiestas.  
(511)- 41  
(510)- Servicios de decoración.  
(511)- 42  
(531)- 26.11.12 y 27.5.1



**(561)-** EMPIRE  
**(730)(740)-** **SANCHEZ GUEVARA, OMAR**, domiciliada en **Santa Ana número 753, entre Factor y Este piso 11 apartamento 7, Nuevo Vedado, municipio Plaza de la Revolución, provincia La Habana, República de Cuba**

---

**(210)- 2012-0307**

**(220)-** 12/06/2012

**(510)-** Aparatos e instrumentos científicos, náuticos, geodésicos, fotográficos, cinematográficos, ópticos, de pesaje, de medición, de señalización, de control (inspección), de salvamento y de enseñanza; aparatos e instrumentos de conducción, distribución, transformación, acumulación, regulación o control de la electricidad; aparatos de grabación, transmisión o reproducción de sonido o imágenes; soportes de registro magnéticos, discos acústicos; distribuidores automáticos y mecanismos para aparatos de previo pago; cajas registradoras, máquinas de calcular, equipos de procesamiento de datos y ordenadores; extintores; equipos fotográficos y partes y accesorios para estos; cámaras y partes y accesorios para estos; cámaras digitales y partes y accesorios para estos; lentes de cámara; baterías y recargadores de baterías para cámaras y cámaras digitales; control remoto para cámaras y cámaras digitales; estuches para cámaras y cámaras digitales; correas para cámaras y cámaras digitales; binoculares; telescopios; telémetros; software de computadora para editar y administrar fotografías y películas; publicaciones electrónicas; máquinas e instrumentos de medición sin contacto; software de computadora; proyectores de cristal líquido; cámaras con proyector de cristal líquido; cámaras digitales con proyector de cristal líquido; microscopios; microscopios de electrón; microscopios biológicos; microscopios de electrón de rayos x; mirillas ópticas para rifles; mirillas para telescopios; monóculos; anteojos (óptica); quevedos; gafas; lentes; lentes oftálmicos; lentes ópticos; lentes para anteojos; lentes para quevedos; lentes para gafas; lentes para espejuelos; monturas de quevedos; tarjeta de memoria compactada; tarjeta de memoria flash; equipos para el cultivo y observación de células; lupas (óptica); mirillas para ballestas; marcos de fotografía digital; telescopios para armas de fuego; miras telescópicas para armas de fuego; miras telescópicas para armas de fuego; máquinas y equipos de fabricación de semiconductores; máquinas y equipos de fabricación de cristal líquido; aparatos de exposición de semiconductores; aparatos de exposición de cristal líquido; aparatos de comprobación de semiconductores; aparatos de comprobación de cristal líquido; máquinas y aparatos para pulir obleas; partes y accesorios para máquinas y equipos de fabricación de semiconductores; partes y accesorios para máquinas y equipos de fabricación de cristal líquido de cristal líquido; partes y accesorios para aparatos de exposición de semiconductores; partes y accesorios para aparatos de exposición de cristal líquido; partes y accesorios para aparatos de comprobación de semiconductores; partes y accesorios para aparatos de comprobación de cristal líquido; partes y accesorios para máquinas y aparatos para pulir obleas; estuches especialmente hechos para aparatos e instrumentos fotográficos; filtros para rayos ultravioletas para cámaras y cámaras digitales; filtros para cámaras y cámaras digitales; flashes para cámaras y cámaras digitales (fotografía); bombillas de flash para cámaras y cámaras digitales (fotografía); disparadores para cámaras y cámaras digitales (fotografía); obturadores para cámaras y cámaras digitales (fotografía); diapositivas [fotografía]; carretes para cámaras y cámaras digitales (fotografía) pies para aparatos fotográficos; transparencias [fotografía]; visores para cámaras y cámaras digitales; trípodes para cámaras y cámaras digitales; epidiascopios; teléfonos móviles; teléfonos celulares; teléfonos inteligentes; dispositivos de terminales portátiles; escáneres [periféricos informáticos]; cámaras ccd (dispositivos de acoplamiento de carga); adhesivos decorativos para cámaras; sd tarjetas de memoria; tarjetas de memoria flash; concentrador de hub; lectores de tarjeta flash; software de videojuegos.

**(511)-** 9

**(510)-** Cuero y cuero de imitación, productos de estas materias no comprendidos en otras clases; pieles de animales; baúles y maletas; paraguas, sombrillas y bastones; fustas y artículos de guarnicionería; bolsas con cordón; bolsas acolchadas; tarjeteros (carteras); tarjeteros para tarjetas de negocios (carteras); estuches para llave (artículos de marroquinería); bolsas para la compra; mochilas; morrales; bolsitos de mano.

**(511)-** 18

**(510)-** Servicios de construcción; servicios de reparación; servicios de instalación; instalación de aparatos y máquinas de fabricación de semiconductores; instalación de aparatos y máquinas de fabricación de cristal líquido; reparación o mantenimiento de máquinas y aparatos de fabricación de cristal líquido; reparación o mantenimiento de máquinas y aparatos de fabricación de semiconductores; reparación o

mantenimiento de equipo fotográfico; reparación o mantenimiento de cámaras; reparación o mantenimiento de cámaras digitales; reparación o mantenimiento de lentes de cámara; reparación o mantenimiento de aparatos e instrumentos ópticos; reparación o mantenimiento de microscopios; reparación o mantenimiento de gemelos; reparación o mantenimiento de telescopios; reparación o mantenimiento de telémetros; instalación de aparatos de comprobación de semiconductores; instalación de aparatos de comprobación de cristal líquido; reparación o mantenimiento de aparatos de comprobación de semiconductores; reparación o mantenimiento de aparatos de comprobación de cristal líquido; reparación de lentes; reparación o mantenimiento de máquinas e instrumentos de medición; reparación o mantenimiento de dispositivos y aparatos de telecomunicación; reparación o mantenimiento de máquinas y aparatos electrónicos; reparación o mantenimiento de audífonos; reparación o mantenimiento de aparatos e instrumentos médicos.

(511)- 37

(510)- Educación; formación; servicios de entretenimiento; actividades deportivas y culturales. Fotografía y servicios de información sobre fotografía; coordinación, dirección y organización de seminarios de fotografía e información sobre fotografía; coordinación, dirección y organización de clases de fotografía e información sobre clases de fotografía; coordinación, dirección y organización de eventos de fotografía e información sobre los eventos de fotografía; coordinación, dirección y organización de concursos de fotografía y e información sobre concursos de fotografía; alquiler de cámaras y partes y accesorios de estas; coordinación, dirección y organización de exhibiciones de fotografía e información sobre exhibiciones fotografía; servicios de medios de exhibición de fotografía e información sobre los medios de exhibición de fotografía; servicios de producción de imágenes digitales; servicios de producción de imágenes digitales en línea; fotografía; servicios de educación e instrucción relacionados con la fotografía; servicios de educación e instrucción relacionados con el mantenimiento, reparación y funcionamiento de equipos fotográfico y sus partes y accesorios; servicios de educación e instrucción relacionados con el mantenimiento, reparación y funcionamiento de máquinas e instrumentos de medición, sus partes y accesorios; servicios de educación e instrucción relacionados con el mantenimiento, reparación y funcionamiento de máquinas e instrumentos ópticos, sus partes y accesorios; servicios de educación e instrucción relacionados con el mantenimiento, reparación y funcionamiento de máquinas e instrumentos de fabricación de semiconductores (incluyendo aparatos de comprobación de semiconductores y otros equipos periféricos) y sus partes y accesorios; servicios de educación e instrucción relacionados con el mantenimiento, reparación y funcionamiento de máquinas de fabricación de cristal líquido (incluyendo aparatos de comprobación de cristal líquido y otros equipos periféricos) y sus partes y accesorios; servicios de educación e instrucción relacionados con el mantenimiento, reparación y funcionamiento de dispositivos y dispositivos de telecomunicación y sus partes y accesorios; servicios de educación e instrucción relacionados con el mantenimiento, reparación y funcionamiento de máquinas y aparatos electrónicos y sus partes y accesorios; servicios de educación e instrucción relacionados con el mantenimiento, reparación y funcionamiento máquinas de fabricación de quevedos y sus partes y accesorios; suministro de publicaciones electrónicas en línea no descargables; coordinación, dirección y organización de seminarios, e información los mismos, provisión de archivos de imagen y archivos de video [no descargables] vía internet; alquiler de máquinas e instrumentos ópticos; alquiler de máquinas e instrumentos de medición o comprobación; organización, revisión y producción de publicaciones.

(511)- 41

(531)- 27.5.17

(540)-

Nikon

(561)- NIKON

(730)- **NIKON CORPORATION**, domiciliada en **12-1, Yurakucho 1-chome, Chiyoda-Ku Tokyo, Japón**

(740)- Yordanka Ramírez Pastor

(210)- **2012-0309**

(220)- 14/06/2012

(510)- Servicios de alimentación, preparación de alimentos y bebidas para el consumo.

(511)- 43

(531)- 8.1.16, 26.4.6, 26.4.18 y 27.5.17



- (561)- PANIGUÁN**  
**(730)(740)- SOTOLONGO DÍAZ, YANEISY**, domiciliada en **calle 4ta del Norte, número 51 altos entre Cuba y Julio Antonio Mella, municipio Cabaiguan, provincia Sancti Spiritus, República de Cuba**
- 

**(210)- 2012-0310**

**(220)- 14/06/2012**

**(510)-** Carne, pescado, aves y caza, extractos de carne, frutas en conserva, secas y cocidas, jaleas, mermeladas, productos de huevo, leche y derivados, aceites y grasas comestibles.

**(511)- 29**

**(510)-** Café, té, cacao, azúcar, arroz, tapioca, sagú, sucedáneos del café, harinas y preparaciones hechas de cereales, pan, pastelería y confitería, helados comestibles, miel, jarabe de melaza, levadura, polvos para esponjar, sal, mostaza, vinagre, salsas (condimentos), especias, hielo.

**(511)- 30**

**(561)- MOCOCA**

**(730)- MOCOCA S/A PRODUTOS ALIMENTICIOS**, domiciliada en **Rua Gabriel Pinheiro, 1030 - Centro, 13730-090, Mococa, São Paulo, Brasil**

**(740)-** Yordanka Ramírez Pastor

---

**(210)- 2012-0311**

**(220)- 14/06/2012**

**(510)-** Café, té, cacao, azúcar, arroz, tapioca, sagú, sucedáneos del café, harinas y preparaciones hechas de cereales, pan, pastelería y confitería, helados comestibles, miel, jarabe de melaza, levadura, polvos para esponjar, sal, mostaza, vinagre, salsas (condimentos), especias, hielo.

**(511)- 30**

**(561)- MOCOQUINHA**

**(730)- MOCOCA S/A PRODUTOS ALIMENTICIOS**, domiciliada en **Rua Gabriel Pinheiro, 1030 - Centro, 13730-090, Mococa, São Paulo, Brasil**

**(740)-** Yordanka Ramírez Pastor

---

**(210)- 2012-0314**

**(220)- 18/06/2012**

**(510)-** Producto farmacéutico (natural, antioxidante, reconstituyente y vigorizante).

**(511)- 5**

**(561)- MANGISAN**

**(730)- EMPRESA LABORATORIO FARMACÉUTICO ORIENTE**, domiciliada en **Prolongación de calle Quinta, reparto 30 de Noviembre, municipio Santiago de Cuba, provincia Santiago de Cuba, República de Cuba**

**(740)-** Pérez Carrión, Terina

---

**(210)- 2012-0318**

**(220)- 18/06/2012**

**(510)-** Mortero de aislamiento; sustancias para impedir la irradiación de calor en las calderas; composiciones para impedir la irradiación de calor; materiales no conductores para conservar calor; composiciones

para prevenir irradiación de calor; morteros aislantes; aislantes; materiales aislantes; guantes aislantes; materiales aislantes refractarios.

(511)- 17

(510)- Cemento para altos hornos; morteros; morteros para la construcción; arcilla refractaria; materias primas para cerámica; arcilla cerámica refractaria; placas de cemento; cemento; hormigón, elementos de hormigón para la construcción; revestimientos no metálicos para la construcción; cemento para hornos; ladrillos no metálicos para la construcción; losas no metálicas; materiales refractarios de construcción no metálicos; materias de refuerzo no metálicos para la construcción; piedras refractarias; placas de cemento; materiales refractarios; revestimiento de cemento resistente al fuego; revestimientos no metálicos para la construcción; ladrillos.

(511)- 19

(561)- GUNMAG

(730)- **MAGNESITA REFRAATÁRIOS S.A.**, domiciliada en **Contagem, Estado de Minas Gerais, Praça Louis Ensch, no. 240 Cidade Industrial, Brasil**

(740)- Beatriz Triana López

---

(210)- **2012-0321**

(220)- 18/06/2012

(510)- Mortero de aislamiento; sustancias para impedir la irradiación de calor en las calderas; composiciones para impedir la irradiación de calor; materiales no conductores para conservar calor; composiciones para prevenir irradiación de calor; morteros aislantes; aislantes; materiales aislantes; guantes aislantes; materiales aislantes refractarios.

(511)- 17

(510)- Cemento para altos hornos; morteros; morteros para la construcción; arcilla refractaria; materias primas para cerámica; arcilla cerámica refractaria; placas de cemento; cemento; hormigón, elementos de hormigón para la construcción; revestimientos no metálicos para la construcción; cemento para hornos; ladrillos no metálicos para la construcción; losas no metálicas; materiales refractarios de construcción no metálicos; materias de refuerzo no metálicos para la construcción; piedras refractarias; placas de cemento; materiales refractarios; revestimiento de cemento resistente al fuego; revestimientos no metálicos para la construcción; ladrillos.

(511)- 19

(561)- JETMAG

(730)- **MAGNESITA REFRAATÁRIOS S.A.**, domiciliada en **Contagem, Estado de Minas Gerais, Praça Louis Ensch, no. 240 Cidade Industrial, Brasil**

(740)- Beatriz Triana López

---

(210)- **2012-0322**

(220)- 19/06/2012

(510)- Para distinguir artículos de papel y cartón, almanques, revistas.

(511)- 16

(510)- Para distinguir pullovers, gorras

(511)- 25

(510)- Para distinguir mascotas y juguetes.

(511)- 28

(510)- Comercialización de pullovers, mascotas y juguetes y comercialización de audiovisuales.

(511)- 35

(510)- Servicio de publicación, semanario digital, producción de audiovisuales.

(511)- 41

(510)- Servicio de página WEB

(511)- 42

(531)- 24.1.5 y 27.5.14

(540)-



(561)- EL ARCA

**(730)- OFICINA DEL HISTORIADOR DE LA CIUDAD**, domiciliada en **Avenida del Puerto sin número esquina a Obrapia, 10100, municipio La Habana Vieja, provincia La Habana, República de Cuba**

**(740)-** Reynaldo Enrique Dundefayx Reyes

---

**(210)- 2012-0323**

**(220)-** 19/06/2012

**(510)-** Preparaciones y sustancias farmacéuticas para el tratamiento de enfermedades infecciosas; preparaciones y sustancias farmacéuticas para el tratamiento de enfermedades y desórdenes virales.

**(511)-** 5

**(561)-** TIVICAY

**(730)- ViiV Healthcare UK Limited**, domiciliada en **980 Great West Road, Brentford, Middlesex TW8 9GS, England, Reino Unido**

**(740)-** Yordanka Ramírez Pastor

---

**(210)- 2012-0324**

**(220)-** 19/06/2012

**(510)-** Preparaciones y sustancias farmacéuticas para el tratamiento de enfermedades infecciosas; preparaciones y sustancias farmacéuticas para el tratamiento de enfermedades y desórdenes virales.

**(511)-** 5

**(561)-** DAZRAY

**(730)- ViiV Healthcare UK Limited**, domiciliada en **980 Great West Road, Brentford, Middlesex TW8 9GS, England, Reino Unido**

**(740)-** Yordanka Ramírez Pastor

---

**(210)- 2012-0325**

**(220)-** 19/06/2012

**(510)-** Software (programas grabados).

**(511)-** 9

**(510)-** Vestidos: calzados: sombrerería.

**(511)-** 25

**(510)-** Publicidad; gestión de negocios comerciales: administración comercial; trabajos de oficina, comercialización de software

**(511)-** 35

**(510)-** Educación; formación; esparcimiento; actividades deportivas y culturales.

**(511)-** 41

**(510)-** Diseño, instalación. mantenimiento, actualización de software.

**(511)-** 42

**(510)-** Servicios de restauración (alimentación, bar, cafetería, snack bar; hospedaje temporal).

**(511)-** 43

**(531)-** 2.1.1 y 27.1.12

**(540)-**



**(561)-** EL GUAJIRITO

**(730)(740)- BERMUDEZ PALLARES, EDUARDO ALEXIS**, domiciliada en **calle 19, edificio 30 apartamento 15, entre Segunda y Parque Guiteras, municipio Habana del Este, provincia La Habana, República de Cuba**

---

(210)- 2012-0326

(220)- 20/06/2012

(510)- Servicios de restauración (alimentación): alojamiento temporal: especialmente: servicios de preparación de alimentos y bebidas para el consumo. Servicios de restaurantes, restaurantes de auto-servicio, servicios de banquete, servicios de bar, bares de comida rápida, cafés-restaurantes: servicios de catering, servicios de cafeterías, comedores.

(511)- 43

(531)- 27.5.1

(540)-



(561)- CASTAS & TAL

(730)- **VALDÉS BRITO, RANCYS**, domiciliada en **Ayestarán número 168, apartamento 6 entre 19 de Mayo y Desagüe, municipio Cerro, provincia La Habana, República de Cuba**

(740)- Haliveth León Villaverde

---

(210)- 2012-0327

(220)- 20/06/2012

(510)- Servicios de restauración (alimentación): alojamiento temporal: especialmente: servicios de preparación de alimentos y bebidas para el consumo. Servicios de restaurantes, restaurantes de auto-servicio, servicios de banquete, servicios de bar, bares de comida rápida, cafés-restaurantes: servicios de catering, servicios de cafeterías, comedores.

(511)- 43

(531)- 27.5.9

(540)-



(561)- C & T

(730)- **VALDÉS BRITO, RANCYS**, domiciliada en **Ayestarán número 168, apartamento 6 entre 19 de Mayo y Desagüe, municipio Cerro, provincia La Habana, República de Cuba**

(740)- Haliveth León Villaverde

---

(210)- 2012-0328

(220)- 20/06/2012

(510)- Filtros de aire para las cabinas de pasajeros de automóviles.

(511)- 11

(531)- 2.9.14, 26.1.14, 26.1.21 y 27.1.12

(540)-



(561)- ARM & HAMMER THE STANDART OF PURITY

(730)- **CHURCH & DWIGHT CO., INC.**, domiciliada en **469 North Harrison Street, Princeton, NJ 08543, Estados Unidos de América**

(740)- Haliveth León Villaverde

---

(210)- 2012-0329

(220)- 20/06/2012

(510)- Filtros de aire para las cabinas de pasajeros de automóviles.

(511)- 11

**Año CXI**

**Boletín Oficial N°291**

(531)- 27.5.8 y 27.5.17

(540)- ARM & HAMMER

(561)- ARM & HAMMER

(730)- **CHURCH & DWIGHT CO., INC. y CHURCH & DWIGHT CO., INC.,** domiciliada en **469 North Harrison Street, Princeton, NJ 08543, Estados Unidos de América y 469 North Harrison Street, Princeton, NJ 08543, Estados Unidos de América**

(740)- Haliveth León Villaverde

---

(210)- **2012-0330**

(220)- 21/06/2012

(510)- Para distinguir mantequilla de maní, maní tostado.

(511)- 29

(510)- Para distinguir productos de confitería a base de maní, turrón de maní, maní acaramelado, maní garapiñado, panetela de maní, horchata de maní, helado y batido de maní.

(511)- 30

(510)- Para distinguir leche de maní.

(511)- 32

(531)- 27.5.1 y 27.5.13

(540)-



(561)- BORMEY

(730)(740)- **BORMEY TORRES, ORELVIS,** domiciliada en **Bonifacio Martínez número 9, apartamento 6, entre Síndico y Nazareno, municipio Santa Clara, provincia Villa Clara, República de Cuba**

---

(210)- **2012-0332**

(220)- 21/06/2012

(510)- Para distinguir multimedia en cualquier soporte, software, aplicaciones informáticas.

(511)- 9

(510)- Comercializar software, equipamiento asociado a la tecnología de la información y las comunicaciones, así como sus medios, partes, piezas, accesorios e insumos, comercializar productos multimedia y aplicaciones informáticas, ediciones electrónicas hipermediales multisensoriales sobre soportes ópticos y magnéticos y para redes globales y locales; realizar plataforma de comercio electrónico, exportar todos los productos que promueven sus tiendas electrónica, y servicios en el campo de la tecnología de la información y las comunicaciones, comercializar insumos, partes y piezas de informática y productos ociosos y de lento movimiento.

(511)- 35

(510)- Servicios de postventas, ensamblar equipamiento asociado a la tecnología de la información y las comunicaciones, así como sus medios, partes, piezas, accesorios e insumos, brindar servicios de instalación de equipamiento asociado a la tecnología de la información y las comunicaciones, brindar servicios de instalación de la tecnología correspondiente a suministradores de tecnología de la información y brindar servicios de garantía y mantenimiento del mismo, brindar servicios de mantenimiento y reparación a equipos de cómputo.

(511)- 37

(510)- Brindar servicios de soluciones integrales en tecnología de las comunicaciones, realizar plataforma de aplicaciones línea, brinda servicios de alquiler de equipamiento relacionado con las comunicaciones.

(511)- 38

(510)- Para distinguir ediciones electrónicas hipermediales y multisensoriales sobre soportes ópticos y magnéticos y para redes globales y locales; servicios de digitalización y edición de videos, sonidos, textos, diseño y programación, fotografía digital, impresión, reproducción y serigrafado en soporte digital, desarrollar eventos, cursos, seminarios y talleres en las tecnologías de información telemática, realizar plataforma de educación a distancia

(511)- 41

(510)- Ejecutar proyectos y programas de investigación e innovación en el campo de la tecnología de la información y las comunicaciones, servicios de Internet y aplicaciones de esta tecnología, brindar servicios

de asesoría, consultoría técnica en la esfera de la tecnología de la información, brindar servicios de soluciones integrales en tecnología de la información consistente en redes de computadoras, desarrollo de Internet corporativa y sistema de información, evaluación, instalación y personalización de plataformas informáticas, diseño y programación de multimedia, bases de datos y plataforma Web, servicios de instalación, mantenimientos de redes informáticas, proyectos de redes e Internet, asistencia técnica, soluciones de conectividad, ofrecer servicios de comprobación de los parámetros técnicos de redes informáticas, brindar servicios de integración de sistemas a suministradores de tecnología de la información, producir plataformas de aplicaciones en línea, brindar servicios de alquiler de equipamiento relacionado con la tecnología de la información y la comunicaciones.

- (511)- 42  
(510)- Brindar servicios de alquiler de locales y salones multimedia para la realización de reuniones y conferencias.  
(511)- 43  
(531)- 26.11.12, 27.5.1 y 27.5.17  
(540)-



- (561)- CITMATEL  
(730)- **EMPRESA DE TECNOLOGÍAS DE LA INFORMACIÓN Y SERVICIOS TELEMÁTICOS. CITMATEL**, domiciliada en **Avenida 47 sin número entre 18-A y 20, Miramar, municipio Playa, provincia La Habana, República de Cuba**  
(740)- Judith González Columbié
- 

#### **Emblemas empresariales.**

##### **Solicitudes**

- (210)- **2012-0019**  
(220)- 29/03/2012  
(510)- Para identificar la persona jurídica dedicada a importar bienes de consumo e intermedios.  
(531)- 24.15.8, 24.15.13 y 27.5.1  
(540)-



- (561)- EMPRESA IMPORTADORA PARA EL COMERCIO INTERIOR  
(730)- **EMPRESA IMPORTADORA PARA EL COMERCIO INTERIOR, COMIMPORT**, domiciliada en **Calzada de Concha, número 416, entre Fábrica y Justicia, Luyanó, municipio 10 de Octubre, provincia La Habana, República de Cuba**  
(740)- Braulio Candido Telles Vilches
- 

- (210)- **2012-0026**  
(220)- 30/04/2012  
(510)- Para identificar a la persona jurídica dedicada a brindar servicios de construcción civil y montaje.  
(540)-



- (561)- PÓRTICO  
(730)- **EMPRESA CONSTRUCTORA DE OBRAS DE ARQUITECTURA NO. 36**, domiciliada en **Vía Rápida Cárdenas- Varadero entre 10 y 11, Santa Marta, municipio Cárdenas, provincia Matanzas, República de Cuba**  
(740)- José Aristides Silva Sosa
-

**Año CXI**

**Boletín Oficial N°291**

**(210)- 2012-0028**

**(220)-** 18/05/2012

**(510)-** Para identificar a la persona jurídica dedicada a realizar la construcción, recape, reparación y mantenimiento de vías urbanas. Llevar a cabo la producción industrial y la comercialización de hormigón hidráulico y asfáltico, así como ofrecer servicios de movimiento de tierra y superficie de paso general.

**(531)-** 27.5.1 y 27.5.9

**(540)-**



**(561)-** VIALES

**(730)-** **EMPRESA PROVINCIAL DE MANTENIMIENTO VIAL CIEGO DE ÁVILA**, domiciliada en **carretera Circunvalación Sur, Kilómetro 1 sin número, municipio Ciego de Ávila, provincia Ciego de Ávila, República de Cuba**

**(740)-** Maricel Noa Gil

---

**(210)- 2012-0032**

**(220)-** 04/06/2012

**(510)-** Para identificar a la persona jurídica dedicada a la elaboración y comercialización de vinos.

**(531)-** 1.17.11, 11.3.4, 19.7.9, 26.1.18, 26.11.12 y 27.5.4

**(540)-**



**(561)-** DIVINNO

**(730)(740)-** **ANTONIO LEYVA HIDALGO**, domiciliada en **calle 13, número 18, apartamento 9, entre G y H, Lawton, municipio Diez de Octubre, provincia La Habana, República de Cuba**

---

**(210)- 2012-0036**

**(220)-** 21/06/2012

**(510)-** Para identificar a la persona jurídica dedicada a supervisar y controlar las actividades y procesos que se realizan en las entidades del sistema empresarial de la industria alimentaria. Controlar los recursos materiales, financieros y humanos en el sistema empresarial de la industria alimentaria. Dirigir y controlar los programas para la industrialización y conservación de los alimentos. Dirigir el programa de desarrollo científico técnico vinculado a la industria y la captura de peces y crustáceos.

**(531)-** 26.3.18, 26.3.19 y 27.5.17

**(540)-**



**(561)-** GEIA GRUPO EMPRESARIAL INDUSTRIA ALIMENTARIA

**(730)-** **GRUPO EMPRESARIAL DE LA INDUSTRIA ALIMENTARIA. GEIA**, domiciliada en **Avenida La Pesquera y Átares, edificio Puerto Pesquero de la Habana, municipio Habana Vieja, provincia La Habana, República de Cuba**

**(740)-** Juana Lourdes Vallín Sosa

---

**Rótulos de establecimientos.**

**Solicitudes**

**(210)- 2012-0012**

**(220)-** 20/06/2012

**(510)-** Para identificar el establecimiento dedicado a prestar servicios de apoyo legal y auditoria técnica y de calidad relacionadas con las actividades de ingeniería y proyectos de elaboración, reproducción y realizar la comercialización de documentación científico-técnica, de superación profesional y de consultoría relacionados con las actividades de ingeniería y proyectos y de alquiler de locales, brindar servicios manuales de identidad empresarial, ofertar servicios en técnicas informáticas de presentaciones digitales y de desarrollo e implementación, así como efectuar la comercialización mayorista de programas computacionales propios de la actividad de ingeniería y diseños.

**(531)-** 26.4.16, 26.4.18, 26.11.13 y 27.5.10

**(540)-**



**(561)-** CENTRO DE INFORMACIÓN CITEC-ESID

**(730)-** **EMPRESA DE SERVICIOS DE INGENIERÍA Y DISEÑO DE PINAR DEL RÍO**, domiciliada en **Calle Vivó, número 157, esquina Emilio Nuñez, reparto Carlos M. de Céspedes, municipio Pinar del Río, provincia Pinar del Río, República de Cuba**

**(740)-** Idalmis Valdés Trujillo

---



# Concedidas

## Marcas y otros signos distintivos

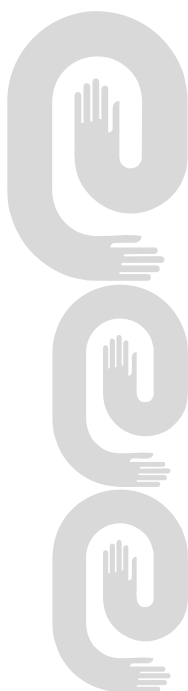
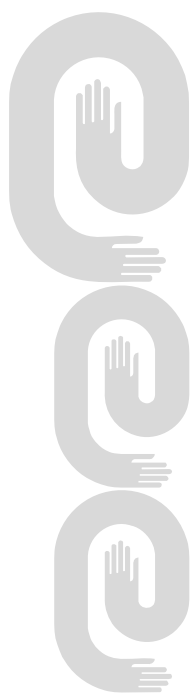

**Marcas comerciales.**

**Concedidas**

<b>No. Reg.</b>	<b>Denominación</b>	<b>Titular</b>	<b>Clases</b>	<b>Pub. Sol</b>
2009-0281	EATON POWERWARE y diseño	SATNAM SINGH, RAINA	9	17/12/2009
2009-0563	LAIR	JOSE GUMA S.A.	3	13/04/2010
2010-0043	TCA y diseño	EMPRESA DE TRANSPORTE, CONSTRUCCIÓN ABASTECIMIENTOS, TCA [MINISTERIO DE LA INDUSTRIA SIDERO MECÁNICA Y ELECTRÓNICA]	20, 35, 37, 39, 41 y 43	17/06/2010
2010-0070	CARIBBEAN ICE y diseño	EMPRESA CERVECERÍA SANTIAGO DE CUBA HATUEY [MINISTERIO DE LA INDUSTRIA ALIMENTICIA]	32	21/03/2011
2010-0134	CELORRIO y diseño	COMPRE Y COMPARE, S.A.	29, 30 y 31	20/07/2010
2010-0193	HABANA MIXT-7 y diseño	CALDERÓN FERRER, MERCEDES	41	24/02/2011
2010-0261	TRANSAT	TRANSAT A.T. INC.	39	08/12/2010
2010-0525	IHPLUS	ESTACIÓN EXPERIMENTAL DE PASTOS Y FORRAJES «INDIO HATUEY»	5	24/02/2011
2010-0554	NUTRISETAS	CENTRO DE ESTUDIOS DE BIOTECNOLOGÍA INDUSTRIAL, UNIVERSIDAD DE ORIENTE [MINISTERIO DE EDUCACION SUPERIOR]	5	24/02/2011
2010-0559	JLT - NS y diseño	López del Toro, Julio Ciro	2 y 35	24/02/2011
2011-0051	CEFIRO y diseño	EMPRESA DE CALZADO NGUYEN VAN TROI [MINISTERIO DE LA INDUSTRIA LIGERA]	25	26/04/2011
2011-0055	PACHEQUÍN y diseño	ARTILES LEÓN, DORIS; PACHECO ANIDO, TOMÁS	33	27/05/2011
2011-0059	JUVENA	QUALA, INC.	32	11/07/2011
2011-0073	PREMIER y diseño	EMPRESA DE CALZADO NGUYEN VAN TROI [MINISTERIO DE LA INDUSTRIA LIGERA]	25	26/04/2011
2011-0170	VENUS	EMPRESA CALZADO VENUS [MINISTERIO DE LA INDUSTRIA LIGERA]	25	11/07/2011
2011-0172	LIVE ULTIMATELY	PATRON SPIRITS INTERNATIONAL AG	33	11/07/2011
2011-0174	GRAN PATRON PLATINUM	PATRON SPIRITS INTERNATIONAL AG	33	11/07/2011
2011-0177	GHOST POSTERS y diseño	MARTÍNEZ CHAMIZO, AGAPITO ENRIQUE	35 y 40	11/07/2011

**Año CXI****Boletín Oficial N°291**

<b>No. Reg.</b>	<b>Denominación</b>	<b>Titular</b>	<b>Clases</b>	<b>Pub. Sol</b>
2011-0334	HABANOS POINT y diseño	CORPORACION HABANOS S.A. [MINISTERIO DE LA AGRICULTURA]	35	05/10/2011
2011-0335	SPECIALIST HABANOS y diseño	CORPORACION HABANOS S.A. [MINISTERIO DE LA AGRICULTURA]	35	05/10/2011
2011-0355	1966 y diseño	EMPRESA CUBANA DEL TABACO (CUBATABACO)	34	31/10/2011

**Nombres comerciales.****Concedidas**

<b>No. Reg.</b>	<b>Denominación</b>	<b>Titular</b>	<b>Pub. Sol</b>
2010-0010	EISA	EMPRESA INTEGRAL DE SERVICIOS AUTOMOTORES «CAPITÁN ALBERTO FERNÁNDEZ MONTES DE OCA»	08/12/2010
2010-0013	ESUNI	EMPRESA DE SERVICIOS «COMANDANTE CAMILO CIENFUEGOS GORRIARÁN» (ESUNI) [MINISTERIO DE LA INDUSTRIA BASICA]	08/12/2010
2010-0037	INGECO	EMPRESA CONSTRUCTORA DE OBRAS DE INGENIERÍA NÚMERO 17 [MINISTERIO DE LA CONSTRUCCIÓN]	24/02/2011
2011-0002	MICALUM	EMPRESA DE TECNOLOGÍA AVANZADA DE LA CONSTRUCCIÓN, MICALUM	27/05/2011

**Lemas comerciales.****Concedidas**

<b>No. Reg.</b>	<b>Denominación</b>	<b>Titular</b>	<b>Pub. Sol</b>
2010-0007	LA OPCIÓN DE PREVENIR... y diseño	CENTRO DE INMUNOENSAYO [CONSEJO DE ESTADO]	08/12/2010
2010-0028	USTED DISFRUTE DE SU FIESTA QUE YO ME ENCARGO DEL RECUERDO	Trinchet Reyes, Adrián	21/03/2011
2011-0004	«EL FUTURO FIRMA: MICALUM»	EMPRESA DE TECNOLOGÍA AVANZADA DE LA CONSTRUCCIÓN. MICALUM	27/05/2011
2011-0007	USTED TRAE LA MERCANCÍA, NOSOTROS PONEMOS LO DEMAS	ALMACENES UNIVERSALES S.A.	27/05/2011

**Emblemas empresariales.**  
**Concedidas**

<b>No. Reg.</b>	<b>Denominación</b>	<b>Titular</b>	<b>Pub. Sol</b>
2011-0018	GM GEOMINERA S.A. y diseño	GEOMINERA, S.A [MINISTERIO DE LA INDUSTRIA BÁSICA]	11/07/2011
2009-0030	EMPRESA DE SERVICIO A TRABAJADORES, EST y diseño	EMPRESA DE SERVICIOS A TRABAJADORES DE SANCTI SPIRITUS [MINISTERIO DE LA CONSTRUCCIÓN]	26/04/2011
2009-0038	FARMACUBA y diseño	EMPRESA IMPORTADORA-EXPORTADORA FARMACUBA [MINISTERIO DE LA INDUSTRIA BÁSICA]	23/02/2010
2010-0039	Figurativa	GRUPO EMPRESARIAL DE LA CONSTRUCCIÓN DE VILLA CLARA [MINISTERIO DE LA CONSTRUCCIÓN]	21/03/2011
2010-0070	ABASTAR y diseño	EMPRESA DE TRANSPORTE AGROPECUARIO HOLGUÍN [MINISTERIO DE LA AGRICULTURA]	27/05/2011
2011-0001	CENTRO DE INVESTIGACIÓN Y DESARROLLO DE MEDICAMENTOS, CIDEM y diseño	CENTRO DE INVESTIGACIÓN Y DESARROLLO DE MEDICAMENTOS (CIDEM) [MINISTERIO DE CIENCIA, TECNOLOGÍA Y MEDIO AMBIENTE]	26/04/2011
2011-0005	E.C.O.A. # 37 y diseño	EMPRESA CONSTRUCTORA DE OBRAS DE ARQUITECTURA # 37 [MINISTERIO DE LA CONSTRUCCIÓN]	26/04/2011
2011-0007	MICALUM y diseño	EMPRESA DE TECNOLOGÍA AVANZADA DE LA CONSTRUCCIÓN.MICALUM	27/05/2011
2011-0016	CV CALZADO VENUS y diseño	EMPRESA CALZADO VENUS [MINISTERIO DE LA INDUSTRIA LIGERA]	11/07/2011

**Año CXI**  
**Boletín Oficial N°291**  
**Rótulos de establecimiento.**  
**Concedidas**

<b>No. Reg.</b>	<b>Denominación</b>	<b>Titular</b>	<b>Pub. Sol</b>
2000-0017	DISCOAZUL	CADENA ISLAZUL DIVISIÓN GUANTÁNAMO [MINISTERIO DEL TURISMO]	20/07/2001
2010-0005	EISA y diseño	EMPRESA INTEGRAL DE SERVICIOS AUTOMOTORES «CAPITÁN ALBERTO FERNÁNDEZ MONTES DE OCA»	08/12/2010
2010-0008	VILLA LA LLANITA y diseño	EMPRESA DE SERVICIOS «COMANDANTE CAMILO CIENFUEGOS GORRIARÁN» (ESUNI) [MINISTERIO DE LA INDUSTRIA BÁSICA]	24/02/2011
2010-0009	VILLA DON ALEGRÍA y diseño	EMPRESA DE SERVICIOS «COMANDANTE CAMILO CIENFUEGOS GORRIARÁN» (ESUNI) [MINISTERIO DE LA INDUSTRIA BÁSICA]	24/02/2011
2010-0010	VILLA FRESCURA y diseño	EMPRESA DE SERVICIOS «COMANDANTE CAMILO CIENFUEGOS GORRIARÁN» (ESUNI) [MINISTERIO DE LA INDUSTRIA BÁSICA]	24/02/2011
2010-0011	VILLA EL ATARDECER y diseño	EMPRESA DE SERVICIOS «COMANDANTE CAMILO CIENFUEGOS GORRIARÁN» (ESUNI) [MINISTERIO DE LA INDUSTRIA BÁSICA]	24/02/2011



# Estados legales

## Marcas y otros signos distintivos

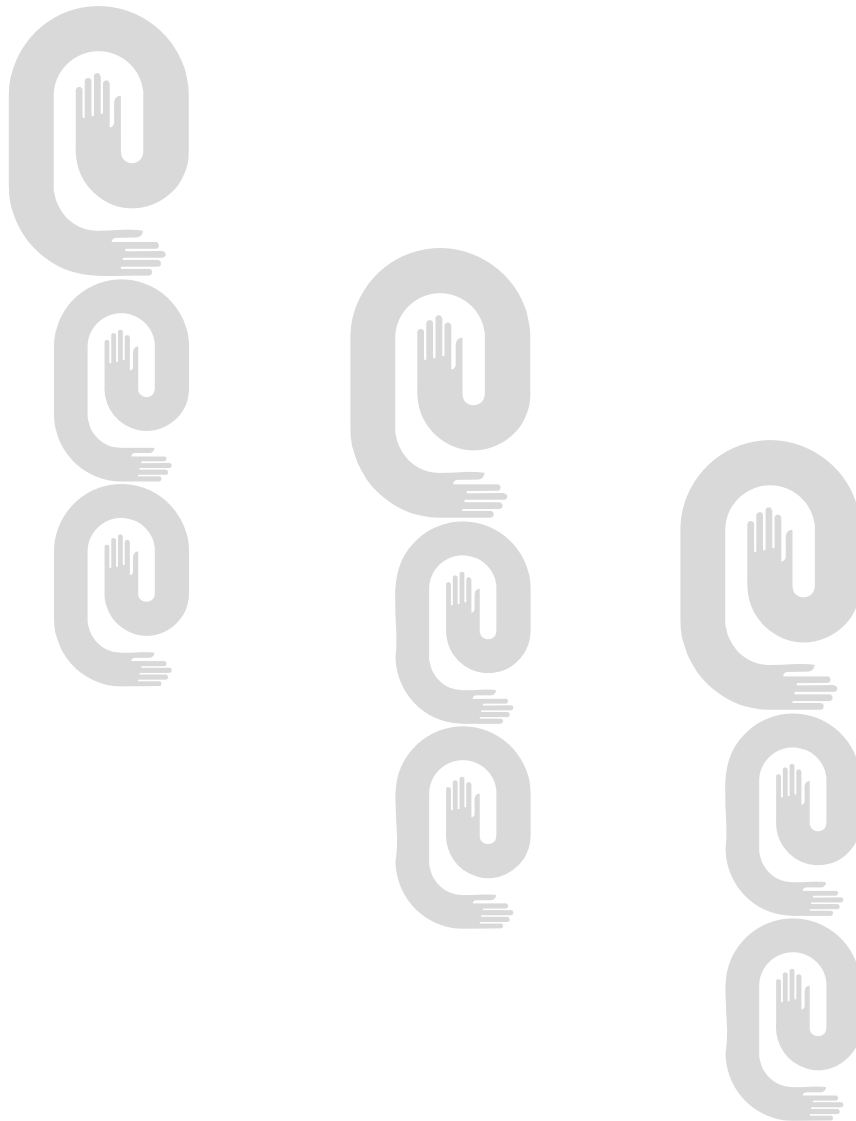

**Año CXI****Boletín Oficial N°291****Cambio de dirección del titular.****Marcas**

<b>No. Solic.</b>	<b>Denominación</b>	<b>Titular</b>	<b>Nueva dirección</b>
0202997	CEAT	PIRELLI & C.S.P.A	Boonsweg 10A, 3274-LH Heinenoord (The Netherlands), Países Bajos
0218386	ETERNA y diseño	ETERNA AG UHRENFABRIK	Schützengasse 46, 2540 Grenchen, Suiza
1929/9005	BAYER y diseño	BAYER AKTIENGESELLSCHAFT	Kaiser-Wilhelm-Alle, 51373 Leverkusen, Suiza
1985/0292	ITAU	ITAÚ UNIBANCO S.A.	Praça Alfredo Egydio de Souza Arahna, 100 - Torre Olavo Sebutal, Parque Jabaquara, City and State of São Paulo, Brasil
1992/0355	SURFACEN	CENTRO NACIONAL DE SANIDAD AGROPECUARIA (CENSA) [MINISTERIO DE EDUCACIÓN SUPERIOR]	Autopista Nacional y Carretera de Tapaste, apartado 10, San José de Las Lajas, República de Cuba
1992/0356	STABILAK y diseño	CENTRO NACIONAL DE SANIDAD AGROPECUARIA (CENSA) [MINISTERIO DE EDUCACIÓN SUPERIOR]	Autopista Nacional y Carretera de Tapaste, apartado 10, San José de Las Lajas, República de Cuba
1992/0376	VITAMALT	ROYAL UNIBREW A/S	Faxe Alle 1, DK-4640 Faxe, Dinamarca
1992/0377	VITAMALT	ROYAL UNIBREW A/S	Faxe Alle 1, DK-4640 Faxe, Dinamarca
1992/0382	ROMPUN	BAYER AG.	Kaiser-Wilhelm-Allee, 51373 Leverkusen, Alemania
1992/0384	VIGANTOL	BAYER AG.	Kaiser-Wilhelm-Allee, 51373 Leverkusen, Alemania
1993/0147	SAMSUNG y diseño	SAMSUNG ELECTRONICS CO. LTD.	416 Maetan-dong, Yeongtong-Gu, Suwon-Si, Gyeonggi-Do, Corea del Sur
2002-0221	ENSUEÑO y diseño	EMPRESA CONFECCIONES COSTA [MINISTERIO DE LA INDUSTRIA LIGERA]	Corona número 411, entre San Germán y San Francisco, Santiago de Cuba, República de Cuba
2002-0470	EDICENSA y diseño	CENTRO NACIONAL DE SANIDAD AGROPECUARIA [MINISTERIO DE EDUCACIÓN SUPERIOR]	Autopista Nacional y Carretera de Jamaica, C.P. 32700, San José de Las Lajas, República de Cuba
2002-0471	KLAMIC y diseño	CENTRO NACIONAL DE SANIDAD AGROPECUARIA [MINISTERIO DE EDUCACIÓN SUPERIOR]	Autopista Nacional y Carretera de Jamaica, C.P. 32700, San José de Las Lajas, República de Cuba
2002-0507	Figurativa	ADT SERVICES GMBH	Victor von Bruns-Strasse 21, 8212 Neuhausen am Rheinfall, Suiza
2005-0061	ITAU BBA	ITAÚ UNIBANCO HOLDING S.A.	Praça Alfredo Egydio de Souza Aranha 100 - Torre Olavo Setubal - Parque Jabaquara, Ciudad y Estado de São Paulo, Brasil

<b>No. Solic.</b>	<b>Denominación</b>	<b>Titular</b>	<b>Nueva dirección</b>
2007-0142	ITAÚ y diseño	BANCO ITAU S.A.	Praça Alfredo Egydio de Souza Arahna, 100 - Torre Olavo Sebutal, Parque Jabaquara, City and State of São Paulo, Brasil
2007-0143	ITAÚ y diseño	ITAÚ UNIBANCO S.A.	Praça Alfredo Egydio de Souza Arahna, 100 - Torre Olavo Sebutal, Parque Jabaquara, City and State of São Paulo, Brasil
2011-0162	REB´L FLEUR y diseño	RORAJ TRADE, LLC	400 South Hope Street, 8th floor Los Angeles, California 90071-2801, Estados Unidos de América
109168	KDK y diseño	PANASONIC ECOLOGY SYSTEM CO., LTD	4017 Aza Shimonakata, Takaki-cho, Kasugai, Aichi, Japón
<b>Emblemas empresariales</b>			
2011-0009	ARVI y diseño	EMPRESA CONSTRUCTORA DE OBRAS DE INGENIERÍA NÚMERO 28 [MINISTERIO DE LA CONSTRUCCIÓN]	Vía Rápida Varadero-Cárdenas, Finca La Cachurra, 42110, Cárdenas, República de Cuba

**Año CXI****Boletín Oficial N°291****Cambio de nombre del titular.****Marcas**

<b>No_Solic</b>	<b>Clases</b>	<b>Denominación</b>	<b>Titular</b>	<b>Fecha</b>	<b>Nuevo_Nombre</b>
1997/1939	42	AMP	THE WHITAKER CORPORATION	06/06/2012	THE WHITAKER LLC
1997/1938	41	AMP	THE WHITAKER CORPORATION	06/06/2012	THE WHITAKER LLC
1997/1937	37	AMP	THE WHITAKER CORPORATION	06/06/2012	THE WHITAKER LLC
1997/1936	9	AMP	THE WHITAKER CORPORATION	06/06/2012	THE WHITAKER LLC
1997/1935	8	AMP	THE WHITAKER CORPORATION	06/06/2012	THE WHITAKER LLC
1998/1676	42	INVERCO y diseño	EMPRESA PALACIO DE CONVENCIONES	18/06/2012	GRUPO EMPRESARIAL PALCO
1996/1211	41	CAMPISMO POPULAR y diseño	EMPRESA NACIONAL DE CAMPISMO [PODER POPULAR]	21/06/2012	GRUPO EMPRESARIAL CAMPISMO POPULAR
1986/0455	3	XERYUS	PARFUMS GIVENCHY S.A.	26/06/2012	LVMH FRAGRANCE BRANDS
1986/0445	33	Figurativa	V & S VIN & SPRINT AKTIEBOLAG (PUBL)	18/06/2012	THE ABSOLUT COMPANY AKTIEBOLAG
1992/0377	5	VITAMALT	BRYGGERIGRUPPEN A/S	18/06/2012	ROYAL UNIBREW A/S
1992/0376	32	VITAMALT	BRYGGERIGRUPPEN A/S	18/06/2012	ROYAL UNIBREW A/S
1985/0292	36	ITAU	BANCO ITAU S.A.	18/06/2012	ITAÚ UNIBANCO S.A.
1997/0170	19	EL MORRO	GRUPO EMPRESARIAL DEL CEMENTO, GECEM	26/06/2012	GRUPO EMPRESARIAL DEL CEMENTO, GECEM
1997/0169	19	JAGUA	GRUPO EMPRESARIAL DEL CEMENTO, GECEM	26/06/2012	GRUPO EMPRESARIAL DEL CEMENTO, GECEM
2005-0670	9, 16, 38 y 41	HELLO! y diseño	HOLA, S.A.	06/06/2012	HOLA, S.L.
2006-0656	3	ORGANZA	PARFUMS GIVENCHY S.A.	21/06/2012	LVMH FRAGRANCE BRANDS
2002-0507	42 y 45	Figurativa	ADT SERVICES AG.	06/06/2012	ADT SERVICES GMBH
2009-0286	41	iHOLA! TV y diseño	HOLA S.A.	06/06/2012	HOLA, S.L.
109168	11	KDK y diseño	PANASONIC ECOLOGY SYSTEM CO., LTD	06/06/2012	PANASONIC ECOLOGY SYSTEM CO., LTD
2002-0221	24	ENSUEÑO y diseño	EMPRESA NACIONAL DE CONFECCIONES SANTIAGO [MINISTERIO DE LA	25/06/2012	EMPRESA CONFECCIONES COSTA [MINISTERIO DE LA INDUSTRIA

No_Solic	Clases	Denominación	Titular	Fecha	Nuevo_Nombre
			INDUSTRIA LIGERA]		LIGERA]
2007-0143	36	ITAÚ y diseño	BANCO ITAÚ S.A.	18/06/2012	ITAÚ UNIBANCO S.A.
2007-0142	36	ITAÚ y diseño	BANCO ITAU S.A.	18/06/2012	ITAÚ UNIBANCO S.A.
2005-0061	36	ITAU BBA	ITAÚ UNIBANCO HOLDING S.A.	10/06/2012	ITAÚ UNIBANCO HOLDING S.A.
0212667	16	iHOLA! y diseño	HOLA S.A.	06/06/2012	HOLA, S.L.
0213474	8	A-MP y diseño	WHITAKER CORPORATION	06/06/2012	THE WHITAKER LLC
0213474	7	A-MP y diseño	WHITAKER CORPORATION	06/06/2012	THE WHITAKER LLC
0216052	3	GIVENCHY	PARFUMS GIVENCHY S.A.	26/06/2012	LVMH FRAGRANCE BRANDS
0216139	19	SIBONEY	GRUPO EMPRESARIAL DEL CEMENTO, GECEM (MINISTERIO DE LA CONSTRUCCIÓN)	26/06/2012	GRUPO EMPRESARIAL DEL CEMENTO, GECEM (MINISTERIO DE LA CONSTRUCCIÓN)
0217437	19	SIGUANAY y diseño	GRUPO EMPRESARIAL DEL CEMENTO, GECEM	26/06/2012	GRUPO EMPRESARIAL DEL CEMENTO, GECEM
0217441	19	VICTORIA y diseño	GRUPO EMPRESARIAL DEL CEMENTO, GECEM	26/06/2012	GRUPO EMPRESARIAL DEL CEMENTO, GECEM
0217443	19	TITAN y diseño	GRUPO EMPRESARIAL DEL CEMENTO, GECEM (MINISTERIO DE LA CONSTRUCCIÓN)	26/06/2012	GRUPO EMPRESARIAL DEL CEMENTO, GECEM (MINISTERIO DE LA CONSTRUCCIÓN)
0217444	19	LAS CAÑAS y diseño	GRUPO EMPRESARIAL DEL CEMENTO, GECEM	26/06/2012	GRUPO EMPRESARIAL DEL CEMENTO, GECEM

**Nombres comerciales**

No_Solic	Denominación	Titular	Fecha	Nuevo_Nombre
2001-0067	EMTEC	EMPRESA DE TRANSPORTE Y COMERCIALIZACIÓN HOLGUÍN [MINISTERIO DE LA CONSTRUCCIÓN]	01/06/2012	EMPRESA DE TRANSPORTE DE LA CONSTRUCCIÓN DE HOLGUÍN

**Lemas comerciales**

2002-0007	«EL PODER DE LA CALIDAD»	EMPRESA DE IMPERMEABILIZANTES, IMPERASFAL [MINISTERIO DE LA CONSTRUCCIÓN]	18/06/2012	EMPRESA DE IMPERMEABILIZANTES, IMPERASFAL
-----------	--------------------------	---	------------	---

**Año CXI**  
**Boletín Oficial N°291**  
**Renovaciones.**

**Marcas**

<b>No_solic.</b>	<b>F. Vig.</b>	<b>Clases</b>	<b>Denominación</b>	<b>Titular</b>
0212429	17/01/2022	5	AMOXIL	GLAXO GROUP LIMITED
0212509	07/07/2022	3	PUIG	ANTONIO PUIG S.A.
0212676	15/08/2022	30	PIZZA HUT	PIZZA HUT INTERNATIONAL, LLC
0212806	07/07/2022	6	MOSLER	DIEBOLD, INCORPORATED
0213836	15/04/2022	5	BECONASE	GLAXO GROUP LIMITED
0216045	18/05/2022	17	F y diseño	BRIDGESTONE LICENSING SERVICES, INC.
0216045	18/05/2022	12	F y diseño	BRIDGESTONE LICENSING SERVICES, INC.
1991/0486	06/12/2021	9	COLUMBIA	SONY MUSIC ENTERTAINMENT INC
1992/0104	11/02/2022	32	PEPSI y diseño	PEPSICO INC.
1992/0163	10/03/2022	5	NOOTROPIL	GLAXOSMITHKLINE TRADING SERVICES LIMITED
1992/0346	28/05/2022	3	HAIR SUCCESS	E.T. BROWNE DRUG CO. INC.
1992/0347	28/05/2022	3	SKIN SUCCESS	E.T. BROWNE DRUG CO. INC.
1992/0349	28/05/2022	3	PALMER'S y diseño	E.T. BROWNE DRUG CO. INC.
1992/0351	28/05/2022	3	PALMER'S	E.T. BROWNE DRUG CO. INC.
1992/0376	05/06/2022	32	VITAMALT	ROYAL UNIBREW A/S
1992/0377	05/06/2022	5	VITAMALT	ROYAL UNIBREW A/S
1992/0382	05/06/2022	5	ROMPUN	BAYER AG.
1992/0384	05/06/2022	5	VIGANTOL	BAYER AG.
1992/0400	18/06/2022	3	YSL	YVES SAINT LAURENT PARFUMS S.A
1992/0523	22/07/2022	25	AZALEIA y diseño	CALCADOS AZALEIA S.A.
1992/0629	04/09/2022	12	TORNEL	CIA. HULERA TORNEL, S.A. DE C.V.
1992/0677	27/10/2022	30	AERO	SOCIÉTÉ DES PRODUITS NESTLÉ S.A.
1992/0688	27/10/2022	38	CNN y diseño	CABLE NEWS NETWORK, INC
1992/0707	12/11/2022	30	Figurativa	SOCIÉTÉ DES PRODUITS NESTLÉ S.A.
1992/0736	23/11/2022	5	NEUPOGEN	AMGEN INC.
1992/0762	11/12/2022	32	CORONITA EXTRA y diseño	CERVECERIA MODELO, S.A. DE C.V.
1996/1211	11/07/2026	41	CAMPISMO POPULAR y diseño	GRUPO EMPRESARIAL CAMPISMO POPULAR
2000-0943	05/06/2020	5	NORLEVO y diseño	LABORATOIRE HRA-PHARMA S.A.
2000-0945	05/06/2020	5	VIKELA	LABORATOIRE HRA-PHARMA S.A.
2001-1035	03/12/2021	30	MARILAN y diseño	MARILAN ALIMENTOS S.A.

<b>No_solic.</b>	<b>F. Vig.</b>	<b>Clases</b>	<b>Denominación</b>	<b>Titular</b>
2001-1048	07/12/2021	1	ZEOFERT-P	CENTRO DE INVESTIGACIONES PARA LA INDUSTRIA MINERO METALURGICA (CIPIMM) [MINISTERIO DE LA INDUSTRIA BASICA]
2002-0031	14/01/2022	29	TORENGOS	THE PROCTER & GAMBLE COMPANY
2002-0278	26/03/2022	5	NIMFORTE	INSTITUTO DE INVESTIGACIONES FUNDAMENTALES EN AGRICULTURA TROPICAL «A. DE HUMBOLDT» INIFAT [MINISTERIO DE LA AGRICULTURA]
2002-0279	26/03/2022	5	NEONIM	INSTITUTO DE INVESTIGACIONES FUNDAMENTALES EN AGRICULTURA TROPICAL «A. DE HUMBOLDT» INIFAT [MINISTERIO DE LA AGRICULTURA]
2002-0354	19/04/2022	11	CROSLEY	THE CROSLEY CORPORATION
2002-0395	06/05/2022	25	BURLINGTON	BURLINGTON INDUSTRIES PHILLIPPINES, INC.
2002-0399	08/05/2022	33, 35 y 39	SICILIA BELENGUER y diseño	SICILIA BELENGUER, ERNESTO
2002-0407	09/05/2022	5	ZYRTEC-D y diseño	GLAXOSMITHKLINE TRADING SERVICES LIMITED
2002-0415	14/05/2022	25	GRENDHA y diseño	GRENDENE, S.A.
2002-0430	21/05/2022	25	NBT	EMPRESA DE CALZADO «NGUYEN VAN TROI» [MINISTERIO DE LA INDUSTRIA LIGERA]
2002-0449	27/05/2022	35, 38 y 41	Figurativa	VIDEOSERPEL LTD
2002-0466	28/05/2022	9	JBS y diseño	ANTONIO LLOMPART GELABERT
2002-0473	29/05/2022	1 y 9	STREAMLINE	GE HEALTHCARE UK LIMITED
2002-0476	29/05/2022	1	SEPHAROSE	GE HEALTHCARE UK LIMITED
2002-0477	29/05/2022	9	IMAGEMASTER	GE HEALTHCARE UK LIMITED
2002-0478	29/05/2022	1	SEPHACEL	GE HEEALTHCARE UK LIMITED.
2002-0479	29/05/2022	1	SEPHADEX	GE HEEALTHCARE UK LIMITED.
2002-0493	03/06/2022	31, 35 y 44	NoPK y diseño	FLEITAS JIMÉNEZ, DIEGO DE LA CARIDAD
2002-0496	04/06/2022	37	Figurativa	EMPRESA PROVINCIAL DE MANTENIMIENTO Y CONSTRUCCIÓN DE MATANZAS [PODER POPULAR]
2002-0500	06/06/2022	3	KIWI	S.C. JOHNSON & SON INC.
2002-0501	06/06/2022	3	KIWI y diseño	S.C. JOHNSON & SON INC.
2002-0505	06/06/2022	29	SEARA y diseño	SEARA ALIMENTOS, S.A.
2002-0544	21/06/2022	5	HEZENIL	SMITHKLINE BEECHAM LIMITED
2002-0547	27/06/2022	25	IPANEMA y diseño	GRENDENE, S.A.

**Año CXI****Boletín Oficial N°291**

<b>No. solíc.</b>	<b>F. Vig.</b>	<b>Clases</b>	<b>Denominación</b>	<b>Titular</b>
2002-0683	20/08/2022	39	MADRID DREAM	GLOBALIA CORPORACION EMPRESARIAL, S.A.
2002-0684	20/08/2022	39	FIDELITAS	GLOBALIA CORPORACION EMPRESARIAL, S.A.
2002-0688	21/08/2022	33	VEGA ALTA	CHATHAM IMPORTS, INC
2002-0811	08/10/2022	3	CÁPSULAS DE PODER AZUL	UNILEVER N.V.
2002-0832	16/10/2022	3	RADIANTE PERLAS	UNILEVER N.V.
2002-0921	04/11/2022	30	Figurativa	MCKEE FOODS KINGMAN, INC.
2002-0922	04/11/2022	30	LITTLE DEBBIE y diseño	MCKEE FOODS KINGMAN, INC.
2002-0923	04/11/2022	30	LITTLE DEBBIE	MCKEE FOODS KINGMAN, INC.
2002-0979	18/11/2022	5	SOSTENON	N.V. ORGANON
2002-0997	25/11/2022	3	DOVE NUTRICARE	UNILEVER N.V.

**Nombres comerciales**

2001-0067	18/07/2021		EMTEC	EMPRESA DE TRANSPORTE DE LA CONSTRUCCIÓN DE HOLGUÍN
2002-0014	30/01/2022		TUREI	EMPRESA DE CIGARROS «LÁZARO PEÑA» [MINISTERIO DE LA AGRICULTURA]

**Lemas comerciales**

2002-0007	28/01/2022		«EL PODER DE LA CALIDAD»	EMPRESA DE IMPERMEABILIZANTES, IMPERASFAL
2002-0032	09/07/2022		COMPAÑÍA PARA EL PLACER	EMPRESA DE CIGARROS «LÁZARO PEÑA» [MINISTERIO DE LA AGRICULTURA]
2002-0033	09/07/2022		Fortaleza por naturaleza	EMPRESA DE CIGARROS «LÁZARO PEÑA» [MINISTERIO DE LA AGRICULTURA]

**Caducidad por fin de vigencia.****Rótulos de establecimientos**

<b>No. solíc.</b>	<b>Denominación</b>	<b>F. Vigencia</b>
2000-0015	QUETZACOATLH	22/12/2010

**Abandono por no pago de concesión.**

**Marcas**

<b>No. Solic</b>	<b>No. Res.</b>	<b>Denominación</b>	<b>Titular</b>	<b>Dirección</b>
2010-0009	1940/2011	ESMINAZ y diseño	EMPRESA DE SERVICIOS AL MINAZ [MINISTERIO DEL AZÚCAR]	Calle 13 número 171, entre N y O, municipio Plaza de La Revolución, provincia Ciudad de La Habana, República de Cuba
2010-0408	2971/2011	BIMBO NUTRISNACKS	GRUPO BIMBO S.A. DE C.V	Prolongación Paseo de la Reforma No. 1000, Colonia Desarrollo Santa Fe, C.P. 01210, México DF, México

**Rótulos de establecimientos**

2010-0016	3506/2011	CENTRO DE INMUNOLOGÍA MOLECULAR y diseño	CENTRO DE INMUNOLOGÍA MOLECULAR [MINISTERIO DE CIENCIA, TECNOLOGÍA Y MEDIO AMBIENTE]	Calle 216, esquina 15, Atabey, , 11600, municipio Playa, provincia La Habana, República de Cuba
-----------	-----------	--	--	---

**Abandono por no respuesta**

**Marcas**

<b>No. Solic</b>	<b>No. Res.</b>	<b>Denominación</b>	<b>Titular</b>	<b>Dirección</b>
2011-0518	27/10/2011	FARVET y diseño	GRUPO EMPRESARIAL DE PRODUCCIONES BIOFARMACEÚTICAS Y QUÍMICAS (LABIOFAM) [MINISTERIO DE LA AGRICULTURA]	Avenida Independencia Kilómetro 16½, municipio Boyeros, provincia La Habana, República de Cuba

**Lemas comerciales**

2011-0020	22/06/2011	POR LA DIVERSIFICACIÓN AZUCARERA	INSTITUTO CUBANO DE INVESTIGACIONES DE LOS DERIVADOS DE LA CAÑA DE AZÚCAR (ICIDCA) [MINISTERIO DE LA INDUSTRIA AZUCARERA]	Vía Blanca número 804, esquina Carretera Central, municipio San Miguel del Padrón, provincia Ciudad de La Habana, República de Cuba
-----------	------------	----------------------------------	---	---

**Año CXI**

**Boletín Oficial N°291**

**Denegadas (con oposición)**

**Marcas**

**No. solíc.**

**Titular**

**Clases**

**Denominación**

2010-0443

PUIG YANTÁ, ALINA BEATRIZ

41

LEYENDA DE BUENA VISTA y diseño

**Renuncia Total**

**Nombres comerciales**

**No\_solic.**

**Denominación**

**Titular**

1993/0007

AEVIS

EMPRESA MILITAR INDUSTRIAL YURI GAGARIN  
[MINISTERIO DE LAS FUERZAS ARMADAS  
REVOLUCIONARIAS]

1999/0121

LABORATORIOS MYCRON

EMPRESA MILITAR INDUSTRIAL «YURI GAGARIN»  
[MINISTERIO DE LAS FUERZAS ARMADAS  
REVOLUCIONARIAS]



# Arreglo de Madrid

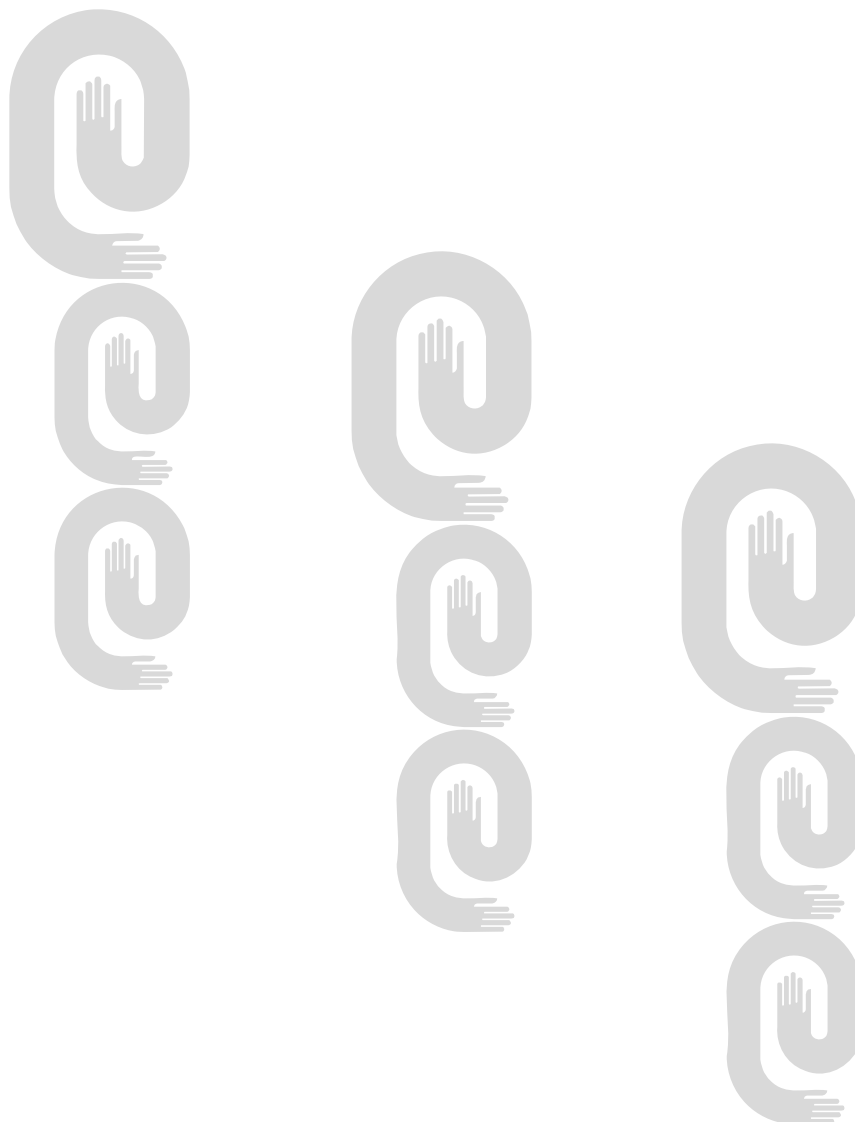

**Año CXI**  
**Boletín Oficial N°291**  
**Arreglo de Madrid y su Protocolo,**

<b>Solicitud</b>	<b>Marca</b>	<b>Gaceta</b>
0158574	EFCO LONGINES y diseño	07/2012
0185588	DENSO y diseño	09/2012
0300109	PERFEKTHION y diseño	07/2012
0536944	BUCANEVE y diseño	10/2012
0536945	DORIA y diseño	09/2012
0612608	BT y diseño	11/2012
0627454	OMEGA y diseño	09/2012
0720701	EQUATION	10/2012
0725445	COHESION	10/2012
0726275	VARIATION	10/2012
0726326	DIMENSION	10/2012
0728174	E y diseño	10/2012
0728175	DI y diseño	10/2012
0728176	VA y diseño	10/2012
0728177	DUMMY	10/2012
0750745	SIEGFRIED y diseño	08/2012
0801971	RÖDL & PARTNER	09/2012
0861938	NORMON	10/2012
0930999	TYREX ALLSTEEL y diseño	11/2012
0936635	Giovane Gentile y diseño	11/2012
0971583	CREATING TOMORROW'S SOLUTIONS	10/2012
0980064	Figurativa	08/2012
0983731	suitsupply y diseño	10/2012
0988319	OS X	09/2012
1014676	ALVIMEDICA Medical Technologies y diseño	11/2012
1041778	NOT IF, BUT HOW	08/2012
1043501	MOLESKINE	08/2012
1067577	RING GOLD BREEZE y diseño	11/2012
1088118	Detoxsan	11/2012
1106760	Crupe Systems	07/2012
1106761	Insultherm	07/2012
1106762	Insulterm	07/2012
1106776	99 NINE NINE y diseño	07/2012

<b>Solicitud</b>	<b>Marca</b>	<b>Gaceta</b>
1106791	Un air d'escapade y diseño	07/2012
1106840	LOLITA LEMPICKA	07/2012
1106941	NOTIRIS y diseño	07/2012
1106950	Figurativa	07/2012
1107092	TO BREAK THE RULES, YOU MUST FIRST MASTER THEM	07/2012
1107094	ESCALE A PARATI	07/2012
1107096	GRAND BAL	07/2012
1107102	Y y diseño	07/2012
1107246	Letrika y diseño	07/2012
1107257	Steigenberger	07/2012
1107294	PARSUN S y diseño	07/2012
1107296	Sworld y diseño	07/2012
1107299	Figurativa	07/2012
1107318	SUREMAT	07/2012
1107330	RENAULT PRIVILEGE	07/2012
1107399	Figurativa	07/2012
1107412	Ceramics of Italy y diseño	08/2012
1107420	Freddo Freddo y diseño	08/2012
1107586	CQC y diseño	08/2012
1107659	DMEGC y diseño	08/2012
1107697	MARINA YACHTING y diseño	08/2012
1107741	Figurativa	08/2012
1107791	HUVECOX y diseño	08/2012
1107814	HUVEGUARD y diseño	08/2012
1107819	PRIMO FRANCO	08/2012
1107858	HAVANA CLUB RITUAL CUBANO	08/2012
1107868	DEKS	08/2012
1107872	Canada Geese	08/2012
1107957	BIOMAR	08/2012
1107965	RASITRIO y diseño	08/2012
1108003	FUTURE READY singapore y diseño	08/2012
1108006	ENERGECO BATTERIES y diseño	08/2012
1108026	SHINE ATTRACT	08/2012

**Año CXI**  
**Boletín Oficial N°291**

<b>Solicitud</b>	<b>Marca</b>	<b>Gaceta</b>
1108051	T & J y diseño	08/2012
1108053	TESTARZON	08/2012
1108054	TESTAVANCE	08/2012
1108090	LICONSA	09/2012
1108167	Figurativa	09/2012
1108235	SNOWGARD y diseño	09/2012
1108258	BARBELL	09/2012
1108259	VIEW y diseño	09/2012
1108278	LEGITIMO y diseño	09/2012
1108285	OMEGAZETA	09/2012
1108389	MONTBLANC	09/2012
1108405	Al Mayadeen y diseño	09/2012
1108406	Figurativa	09/2012
1108512	NIVEA y diseño	09/2012
1108595	Figurativa	09/2012
1108603	Denim Island y diseño	09/2012
1108627	TAKEDA y diseño	09/2012
1108662	QUESTION MORE	09/2012
1108718	AUMARK y diseño	09/2012
1108723	ZYPHOREL	09/2012
1108725	VELPHORO	09/2012
1108726	FEPHOSA	09/2012
1108727	VIPHOSTA	09/2012
1108739	Spinbrush	09/2012
1108763	NASNE	10/2012
1108774	VITO y diseño	10/2012
1108824	ORT	10/2012
1108919	Figurativa	10/2012
1108920	Figurativa	10/2012
1108932	OULD ISPAHAN	10/2012
1108942	KASUNON y diseño	10/2012
1108987	R8	10/2012
1108996	Figurativa	10/2012

<b>Solicitud</b>	<b>Marca</b>	<b>Gaceta</b>
1108997	Figurativa	10/2012
1108998	Figurativa	10/2012
1108999	Figurativa	10/2012
1109056	EXHALE PREMIUM BEVERAGES	10/2012
1109096	IOX	10/2012
1109114	Figurativa	10/2012
1109121	Figurativa	10/2012
1109154	TMMQ y diseño	10/2012
1109162	ALCON MIVS	10/2012
1109178	TASSEL COSMETICS y diseño	10/2012
1109190	AUDEMARS PIGUET Le Brassus y diseño	10/2012
1109218	TIANQIU y diseño	10/2012
1109232	LASER X3	10/2012
1109398	JASIC y diseño	10/2012
1109405	Figurativa	10/2012
1109512	FASTCONNECT y diseño	11/2012
1109531	elica	11/2012
1109565	SAIGON	11/2012
1109593	RENAULT DYNAMIQUE	11/2012
1109598	FlightAware	11/2012
1109655	Renovation Absolue	11/2012
1109699	HEMPACORE	11/2012
1109749	ANEW GENICS y diseño	11/2012
1109803	JOUR D'HERMES	11/2012
1109904	OSHIBANA	11/2012
1109934	Z OMEGAZETA NEWS y diseño	11/2012
1110120	DFE pharma y diseño	11/2012
1110130	Figurativa	11/2012
1110142	Figurativa	11/2012
1110157	ULTI-MINUTE LIFTING	11/2012



# Invenciones

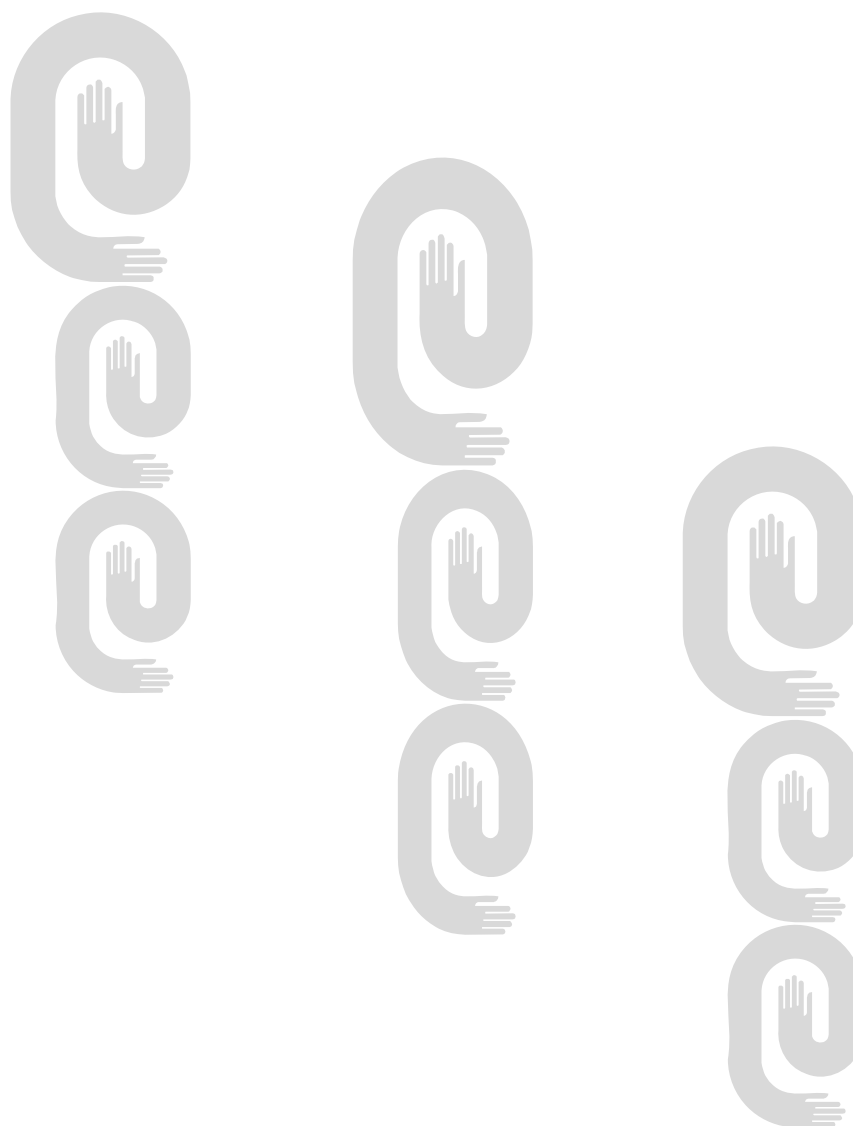



**Códigos numéricos para la identificación de datos.  
Según norma OMPI ST-9.**

- (11)** Número de documento.
- (12)** Tipo de documento.
- (13)** Código de tipo de documento.
- (21)** Número asignado a la solicitud.
- (22)** Fecha de presentación.
- (28)** Número de depósito
- (30)** Datos de prioridad.
- (43)** Datos relativos a la publicación.
- (45)** Fecha de publicación.
- (51)** Clasificación Internacional de Patentes.
- (54)** Título.
- (56)** Dibujo
- (57)** Resumen.
- (71)** Nombre del o los solicitantes.
- (72)** Nombre del inventor o inventores.
- (73)** Nombre del titular.
- (74)** Agente oficial o mandatario.
- (85)** Fecha de entrada en fase nacional
- (86)** Datos relativos a la presentación de la solicitud regional o PCT.
- (87)** Datos relativos a la publicación internacional del PCT



## Norma Cubana (ST-16).

<b>CODIGO ST-16</b>	<b>REFERENCIA A LA LEY DE PATENTES</b>	<b>DETALLES DE PUBLICACIÓN</b>	<b>APLICACIÓN DEL CÓDIGO</b>
A	<b>PATENTE</b> -Publicada de conformidad con el Decreto Ley No 805 de 4 de abril de 1936, Art. 55	-Primer nivel de publicación --El código se utiliza para todas las solicitudes publicadas antes del 14 de mayo de 1983 -- Las copias de las descripciones, las reivindicaciones quedan accesibles al público por Internet en el servidor de publicación de la OCPI - El número de solicitud se utiliza como número de publicación.	-Utilizado en documentos impresos y registros legibles por máquina desde el segundo semestre de 2007
A1	<b>CERTIFICADO DE AUTOR DE INVENCIÓN</b> - Publicado de conformidad con el Decreto Ley No 68 de 14 de mayo de 1983, Art. 19	- Primer nivel de publicación- Se publican resúmenes en el Boletín Oficial; las copias de las descripciones de las invenciones quedan accesibles al público por Internet en el servidor de publicación de la OCPI.- Publicado desde 2006- Se utiliza una serie de numeración común a todos los certificados (A1, A2, A3, A4, A5, B6, B7)	-Utilizado en documentos impresos y registros legibles por máquina desde 1992
A2	<b>CERTIFICADO DE AUTOR DE INVENCIÓN DE ADICIÓN</b> - Publicado de conformidad con el Decreto Ley No 68 de 14 de mayo de 1983, Art.19	- Primer y único nivel de publicación -Se publican resúmenes en el Boletín Oficial; las copias de las descripciones de las invenciones quedan accesibles al público por Internet en el servidor de publicación de la OCPI. - Publicado desde 2006 - Se utiliza una serie de numeración común a todos los certificados (A1, A2, A3, A4, A5, B6, B7)	-Utilizado en documentos impresos y registros legibles por máquina desde 1992
A3	<b>CERTIFICADO DE PATENTE DE INVENCIÓN</b> - Publicado de conformidad con el Decreto Ley No 68 de 14 de mayo de 1983, Art.19	- Primer y único nivel de publicación -Se publican resúmenes en el Boletín Oficial; las copias de las descripciones de las invenciones quedan accesibles al público por Internet en el servidor de publicación OCPI. - Publicado desde 2006 - Se utiliza una serie de numeración común a todos los certificados (A1, A2, A3, A4, A5, B6, B7)	-Utilizado en documentos impresos y registros legibles por máquina desde 1992

A4	<p>CERTIFICADO DE PATENTE DE INVENCION DE ADICION</p> <p>- Publicado de conformidad con el Decreto Ley No 68 de 14 de mayo de 1983, Art.19</p>	<p>- Primer y único nivel de publicación</p> <p>-Se publican resúmenes en el Boletín Oficial; las copias de las descripciones de las invenciones quedan accesibles al público por Internet en el servidor de publicación OCPI.</p> <p>- Publicado desde 2006</p> <p>- Se utiliza una serie de numeración común a todos los certificados (A1, A2, A3, A4, A5, B6, B7)</p>	<p>-Utilizado en documentos impresos y registros legibles por máquina desde 1992</p>
A5	<p>CERTIFICADO DE AUTOR DE INVENCION (Convenio de reconocimiento mutuo)</p> <p>-Publicado de conformidad con el Decreto Ley No 68 de 14 de mayo de 1983, Art. 19</p>	<p>- Primer y único nivel de publicación</p> <p>-Se publican resúmenes en el Boletín Oficial; las copias de las descripciones de las invenciones quedan accesibles al público por Internet en el servidor de publicación OCPI.</p> <p>- Publicado desde 2006</p> <p>- Se utiliza una serie de numeración común a todos los certificados (A1, A2, A3, A4, A5, B6, B7)</p>	<p>-Utilizado en documentos impresos y registros legibles por máquina desde 1993</p>
A6	<p>SOLICITUD DE CERTIFICADO DE AUTOR DE INVENCION</p> <p>-Publicado de conformidad con el Decreto Ley No 160 de 1995, sobre facilitación de presentación y modificación de solicitudes de patentes para productos químicos agrícolas y farmacéuticos, Art. 4</p>	<p>-Primer nivel de publicación</p> <p>-Se publican resúmenes en el Boletín Oficial; las copias de las descripciones de las invenciones quedan accesibles al público por Internet en el servidor de publicación de la OCPI.</p> <p>- Publicado desde 2007</p> <p>-Se utiliza el número de solicitud como número de publicación</p>	<p>-Utilizado en documentos impresos y registros legibles por máquina desde el segundo semestre de 2007</p>
A7	<p>SOLICITUD DE CERTIFICADO DE PATENTE DE INVENCION</p> <p>-Publicado de conformidad con el Decreto Ley No 160 de 1995, Art. 4</p>	<p>- Primer nivel de publicación</p> <p>-Se publican resúmenes en el Boletín Oficial; las copias de las descripciones quedan accesibles al público por Internet en el servidor de publicación de la OCPI</p> <p>-Publicada desde 2007</p> <p>-Se utiliza el número de solicitud como número de publicación</p>	<p>-Utilizado en documentos impresos y registros legibles por máquina desde el segundo semestre de 2007</p>
A7	<p>SOLICITUD DE PATENTE DE INVENCION</p> <p>-Publicado de conformidad con el Decreto Ley No 290 de 20 de noviembre de 2011, Art. 33</p>	<p>- Primer nivel de publicación</p> <p>- Se publican resúmenes en el Boletín Oficial; las copias de las descripciones quedan accesibles al público por Internet en el servidor de publicación de la OCPI</p> <p>-Se utiliza el número de solicitud como número de publicación</p>	<p>-Utilizado en documentos legibles por máquina desde la entrada en vigor del presente Decreto Ley, 2 de abril de 2012</p>
B1	<p>CERTIFICADO DE PATENTE DE INVENCION</p> <p>-Publicado de conformidad con el Decreto Ley No 290 de 20 de noviembre de 2011, Art. 6.4</p>	<p>-Segundo nivel de publicación</p> <p>-Se publican resúmenes en el Boletín Oficial; las copias de las descripciones quedan accesibles al público por Internet en el servidor de publicación de la OCPI</p>	<p>-Utilizado en documentos legibles por máquina desde la entrada en vigor del presente Decreto Ley, 2 de abril de 2012</p>

		-Se utiliza una serie de numeración común a todos los certificados (A1, A2, A3, A4, A5, B6, B7, B1)	
B6	CERTIFICADO DE AUTOR DE INVENCIÓN-Publicado de conformidad con el Decreto Ley No 160 de 1995, Art. 4	-Segundo nivel de publicación -Se publican resúmenes en el Boletín Oficial; las copias de las descripciones quedan accesibles al público por Internet en el servidor de publicación OCPI -Publicada desde 2007 -Se utiliza una serie de numeración común a todos los certificados (A1, A2, A3, A4, A5, B6, B7)	-Utilizado en documentos impresos y registros legibles por máquina desde el segundo semestre de 2007
B7	CERTIFICADO DE PATENTE DE INVENCIÓN- Publicado de conformidad con el Decreto Ley No 160 de 1995, Art. 4	-Segundo nivel de publicación - Se publican resúmenes en el Boletín Oficial; las copias de las descripciones quedan accesibles al público por Internet en el servidor de publicación OCPI- Publicada desde 2007- Se utiliza una serie de numeración común a todos los certificados (A1, A2, A3, A4, A5, B6, B7)	-Utilizado en documentos impresos y registros legibles por máquina desde el segundo semestre de 2007
S1	CERTIFICADO DE AUTOR DE MODELO INDUSTRIAL-Publicado de conformidad con el Decreto Ley No 68 de 14 de mayo de 1983, Art. 19	-Primer nivel de publicación - Se publican los datos bibliográficos y los dibujos en el Boletín Oficial y están accesibles al público por Internet en el servidor de la OCPI.- Publicado desde 2010- Se utiliza una serie de numeración común a todos los certificados de patente de modelo industrial S1 y S2	-Utilizado en documentos impresos y registros legibles por máquina desde el segundo semestre de 2007
S2	CERTIFICADO DE PATENTE DE MODELO INDUSTRIAL -Publicado de conformidad con el Decreto Ley No 68 de 14 de mayo de 1983, Art. 19	-Primer nivel de publicación - Se publican los datos bibliográficos y los dibujos en el Boletín Oficial y están accesibles al público por Internet en el servidor de la OCPI.- Publicado desde 2010- Se utiliza una serie de numeración común a todos los certificados de patente de modelo industrial S1 y S2	-Utilizado en documentos impresos y registros legibles por máquina desde el segundo semestre de 2007
S3	SOLICITUD DE REGISTRO DE DIBUJO INDUSTRIAL-Publicado de conformidad con el Decreto Ley No 290 de 20 de noviembre de 2011, Art. 101.1	-Primer nivel de publicación - Se utiliza el número de solicitud como número de publicación- Se publican los datos bibliográficos y los dibujos en el Boletín Oficial y están accesibles al público por Internet en el servidor de la OCPI.	-Utilizado en documentos legibles por máquina desde la entrada en vigor del presente Decreto Ley, 2 de abril de 2012
S4	SOLICITUD DE REGISTRO DE MODELO INDUSTRIAL-Publicado de conformidad con el Decreto Ley No 290 de 20 de noviembre de 2011, Art. 101.1	-Primer nivel de publicación - Se utiliza el número de solicitud como número de publicación- Se publican los datos bibliográficos y los dibujos en el Boletín Oficial y están accesibles al público por Internet en el servidor de la OCPI.	-Utilizado en documentos legibles por máquina desde la entrada en vigor del presente Decreto Ley, 2 de abril de 2012

S5	CERTIFICADO DE REGISTRO DE DIBUJO INDUSTRIAL -Publicado de conformidad con el Decreto Ley 290 de 20 de noviembre de 2011, Art. 6.4	-Segundo nivel de publicación -Se publican los datos bibliográficos y los dibujos en el Boletín Oficial y están accesibles al público por Internet en el servidor de la OCPI. - Se utiliza una serie de numeración común a todos los certificados de patente de modelo industrial S1, S2, S5 y S6	Utilizado en documentos legibles por máquina, desde la entrada en vigor del presente Decreto Ley, 2 de abril de 2012
S6	CERTIFICADO DE REGISTRO DE MODELO INDUSTRIAL -Publicado de conformidad con el Decreto Ley 290 de 20 de noviembre de 2011, Art. 6.4	-Segundo nivel de publicación -Se publican los datos bibliográficos y los dibujos en el Boletín Oficial y están accesibles al público por Internet en el servidor de la OCPI. -Se utiliza una serie de numeración común a todos los certificados de patente de modelo industrial S1, S2, S5 y S6	Utilizado en documentos legibles por máquina, desde la entrada en vigor del presente Decreto Ley, 2 de abril de 2012
U	SOLICITUD DE REGISTRO DE MODELO DE UTILIDAD- Publicado de conformidad con el Decreto Ley No 290 de 20 de noviembre de 2011, Art. 77	-Primer nivel de publicación -Se utiliza el número de solicitud como número de publicación -Se publican resúmenes en el Boletín Oficial; las copias de las descripciones quedan accesibles al público por Internet en el servidor de publicación de la OCPI	Utilizado en documentos legibles por máquina, desde la entrada en vigor del presente Decreto Ley, 2 de abril de 2012
Y	CERTIFICADO DE REGISTRO DE MODELO DE UTILIDAD- Publicado de conformidad con el Decreto Ley No 290 de 20 de noviembre de 2011, Art. 6.4	-Segundo nivel de publicación- La serie de numeración empleada (700000), comenzando por 700001- Se publican resúmenes en el Boletín Oficial; las copias de las descripciones quedan accesibles al público por Internet en el servidor de publicación de la OCPI	Utilizado en documentos legibles por máquina, desde la entrada en vigor del presente Decreto Ley, 2 de abril de 2012
E	SOLICITUD DE REGISTRO DE ESQUEMA DE TRAZADO DE CIRCUITOS INTEGRADOS- Publicado de conformidad con el Decreto Ley No 292 de 20 de noviembre de 2011, Art. 24	-Primer nivel de publicación- Se utiliza el número de solicitud como número de publicación- Se publica la solicitud de registro en el Boletín Oficial que está accesible al público por Internet en el servidor de publicación de la OCPI	Utilizado en documentos legibles por máquina, desde la entrada en vigor del presente Decreto Ley, 2 de abril de 2012
F	CERTIFICADO DE REGISTRO DE ESQUEMA DE TRAZADO DE CIRCUITOS INTEGRADOS- Publicado de conformidad con el Decreto Ley 292 de 20 de noviembre de 2011, Art. 28	-Segundo nivel de publicación - La serie de numeración empleada (100000), comenzando por 100001- Se publica el registro concedido en el Boletín Oficial que está accesible al público por Internet en el servidor de publicación de la OCPI	Utilizado en documentos legibles por máquina desde la entrada en vigor del presente Decreto Ley, 2 de abril de 2012

**Año CXI**

**Boletín Oficial N°291**

Sin código	SOLICITUD DE OBTENCIÓN VEGETAL -Publicado de conformidad con el Decreto Ley 291 de 20 de noviembre de 2011, Art. 36(Solicitud de Obtención Vegetal, sistema sui generis)	-Primer nivel de publicación-Se utiliza el número de solicitud como número de publicación-Se publica la solicitud en el Boletín Oficial que está accesible al público por Internet en el servidor de publicación de la OCPI	Utilizado en documentos legibles por máquina desde la entrada en vigor del presente Decreto Ley, 2 de abril de 2012
Sin código	CERTIFICADO DE OBTENCIÓN VEGETAL -Publicado de conformidad con el Decreto Ley 291 de 20 de noviembre de 2011, Art. 52.4(Solicitud de Obtención Vegetal, sistema sui generis)	-Segundo nivel de publicación-La serie de numeración empleada es (300000), comenzando por 300001 -Se publica la concesión en el Boletín Oficial que está accesible al público por Internet en el servidor de publicación de la OCPI	Utilizado en documentos legibles por máquina desde la entrada en vigor del presente Decreto Ley, 2 de abril de 2012

**Solicitudes de Patente de Invención**

- (12)- Solicitud de Patente de Invención
- (13)- A7
- (21)- 2009-0195
- (22)- 2009.11.17
- (51)- C 09D 193/00, 193/04
- (54)- BRILLADOR PARA RECUPERAR MUEBLES, CUADROS Y OTROS OBJETOS DE MADERA
- (57)- La composición objeto de la invención, se relaciona con la rama química y en particular se refiere a una composición de un brillador para muebles barnizados que han perdido todo su brillo y estética a partir de la colofonia de la resina de pino a la que se le modificó su estructura química, obteniéndose colofonia modificada que es utilizada como materia prima en la obtención de este brillador para muebles para su empleo en la industria del mueble. En dicha composición intervienen como materiales fundamentales la colofonia modificada de la resina de pino, nafta, esencia de trementina y petrolato. Se procesa a temperaturas entre 35-45 grados C con agitación constante durante 15-20 min.
- (71)- (73)- UNIVERSIDAD DE PINAR DEL RÍO «HERMANOS SAÍZ MONTES DE OCA», con domicilio legal en calle J. Martí, número 270, 20100, Pinar del Río, CU
- (72)- Pastor Bustamante, Juan Francisco, CU
- (74)- González Pérez, Maricela, CU

- 
- (12)- Solicitud de Patente de Invención
  - (13)- A7
  - (21)- 2010-0198
  - (22)- 2009.03.11
  - (30)- 2008.12.24 CL 3900-2008
  - (85)- 2010.10.12
  - (86)- 2009.03.11 PCT/US09/036809
  - (87)- 2010.07.01 WO 2010/074770
  - (51)- B 01D 21/01
  - (54)- PROCESO EFICIENTE DE FILTRACIÓN DEL AGUA DE UN ESTANQUE PARA USOS RECREACIONALES Y ORNAMENTALES EN DONDE LA FILTRACIÓN SE REALIZA SOBRE UN VOLUMEN PEQUEÑO DE AGUA Y NO SOBRE LA TOTALIDAD DEL AGUA DEL ESTANQUE
  - (57)- La presente invención consiste en un proceso eficiente de filtración del agua de un estanque para usos recreacionales y ornamentales, en donde la filtración se realiza sobre un volumen pequeño de agua y no sobre la totalidad del agua del estanque, que comprende las siguientes etapas: (a) emitir ondas ultrasónicas en el estanque; (b) adicionar un agente floculante al agua; (c) recorrer el fondo del estanque con un aparato aspirador que succiona un caudal de agua con las partículas floculadas descargando a una línea recolectora de efluente; (d) filtrar el caudal efluente del aparato aspirador desde dicha línea recolectora de efluente; y (e) retornar el caudal filtrado al estanque. La presente invención comprende adicionalmente un aparato aspirador utilizado en dicho proceso eficiente de filtración.

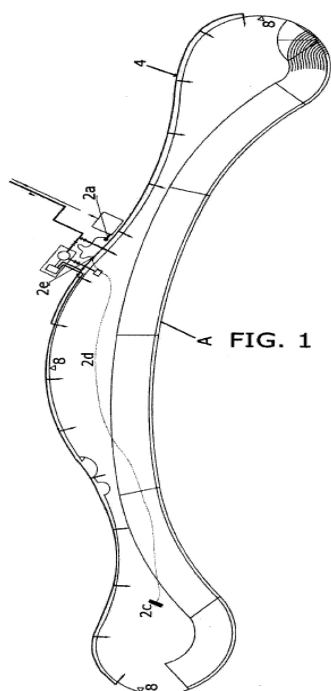

- (71)(73)-** CRYSTAL LAGOONS CORPORATION LLC, con domicilio legal en Highway, Lewes, DE 19958-9776, US
- (72)-** Fischmann Torres, Fernando Benjamin, CL
- (74)-** Ruiz Sotolongo, María Lourdes, CU
- 

**(12)-** Solicitud de Patente de Invención

**(13)-** A7

**(21)-** 2010-0246

**(22)-** 2010.12.14

**(51)-** G 01M 19/00, G 01N 37/00

**(54)-** MÉTODO Y DISPOSITIVO PARA LA EVALUACIÓN DE LIMAS ABRASIVAS

**(57)-** La invención se relaciona con la rama de la industria mecánica, específicamente con los métodos de evaluación y ensayo de materiales, pues se diseña un dispositivo de ensayo (1) y se describe su método de aplicación para medir la abrasividad en las limas (2). Esta invención tiene como objetivo realizar el ensayo abrasivo con una longitud, velocidad y tiempo del ensayo constantes, simulando de procedimiento de trabajo de las herramientas evaluadas y posibilitando una repetitividad y reproducibilidad en la evaluación de los resultados. El dispositivo tiene como ventaja la de posicionarse, mediante un brazo (3), al cabezal del recortador o limadora, que proporciona el ajuste y constancia de la longitud del ensayo recíproco y de la velocidad establecida. El dispositivo posee una sección donde se aloja el patrón de referencia (4) y otra donde se introduce un peso (5) constante, que simula presión de trabajo la superficie de la herramienta abrasiva. El procedimiento consiste en la combinación del dispositivo descrito con el funcionamiento recíproco de una máquina herramienta convencional, que permiten, en su conjunto, simular el movimiento de trabajo de la herramienta evaluada.

**(71)(73)-** UNIVERSIDAD CENTRAL MARTA ABREU DE LAS VILLAS, con domicilio legal en Carretera a Camajuani Km 5 1/2, 54530, Santa Clara, Villa Clara, CU

**(72)-** Leal Jiménez, Alejandro, CU; Gómez Pérez, Carlos René, CU; Perdomo González, Lorenzo, CU y Quintana Puchol, Rafael, CU

**(74)-** Negrín Ruíz, Anisley, CU

---

**(12)-** Solicitud de Patente de Invención

**(13)-** A7

**(21)-** 2010-0247

**(22)-** 2010.12.16

**(51)-** B 01J 49/00, C 02F 1/00, 1/04, 1/42

**(54)-** PROCEDIMIENTO PARA EL TRATAMIENTO DEL AGUA RESIDUAL DE LA DESTILACIÓN DEL LICOR PRODUCTO DE LA LIXIVIACIÓN AMONICAL DE LAS LATERITAS

**(57)-** La presente invención se refiere a la tecnología de lixiviación carbonato-amoniaco de las lateritas. Más específicamente, la presente invención se relaciona con el tratamiento del agua residual de la Destilación del Licor Producto.

El problema que soluciona la presente invención, radica en la pérdida de Ni, Co y NH<sub>3</sub>, contenidos en el agua residual de la destilación del licor producto de la lixiviación amoniaco de las lateritas, entre otros, a su elevado contenido de azufre, además de contaminación que produce su descarga al medio ambiente. Los métodos empleados hasta el presente, no resuelven totalmente el problema señalado.

La esencia de la presente invención consiste en que, el agua residual de la Destilación del Licor Producto, se mezcla con lechada de cal y se destila en presencia de una resina de intercambio iónico. En esto, se descomponen los compuestos amonio sulfurados contenidos en ella, a la vez que se produce una sorción cuantitativa de los metales Ni y Co y se libera el amoniaco, el cual es recuperado en el sistema de aborción instalado en la planta.

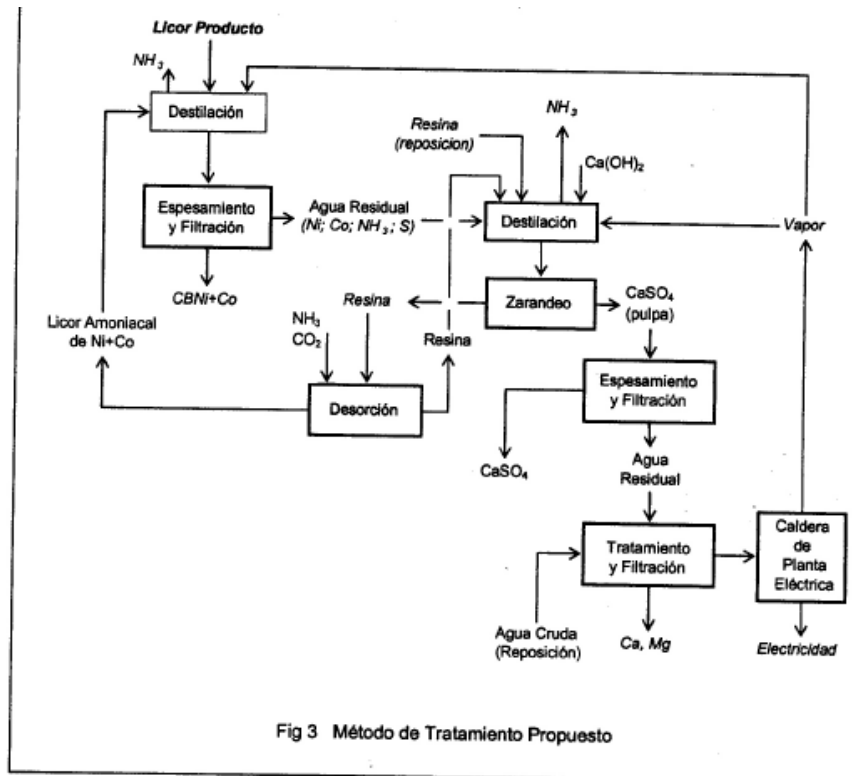

Fig 3 Método de Tratamiento Propuesto

- (71)- (73)- UNIVERSIDAD DE LA HABANA, con domicilio legal en San Lázaro y L, 10400, La Habana, CU  
 (72)- Samalea Martínez, Guillermo de Jesús, CU  
 (74)- Rubido Rodríguez, Elena, CU

- (12)- Solicitud de Patente de Invención  
 (13)- A7  
 (21)- 2010-0264  
 (22)- 2010.12.28  
 (51)- C 07K 16/22

(54)- ANTICUERPOS RECOMBINANTES CONTRA EL FACTOR DE CRECIMIENTO DEL ENDOTELIO VASCULAR (VEGF) OBTENIDOS MEDIANTE MUTAGÉNESIS DE REGIONES VARIABLES

(57)- La presente invención revela anticuerpos recombinantes humanos que reconocen el Factor de Crecimiento del Endotelio Vascular-A (VEGF-A) humano, bloquean su interacción con el receptor VEGFR2, e interfieren con sus efectos proliferativos in vitro y pro-angiogénicos in vivo. Estos anticuerpos identifican un epítopo en el VEGF-A humano diferente a cualquier otro reportado antes y se obtuvieron combinando una misma región variable de cadena ligera de inmunoglobulinas, con otras tres de cadena pesada. Los anticuerpos se obtuvieron mediante mutagénesis de regiones variables de inmunoglobulinas humanas, y pueden emplearse para la inmunoterapia de entidades patológicas cuyo curso esté asociado al aumento de la vasculatura, tales como la degeneración macular asociada a la edad, el cáncer y otras.

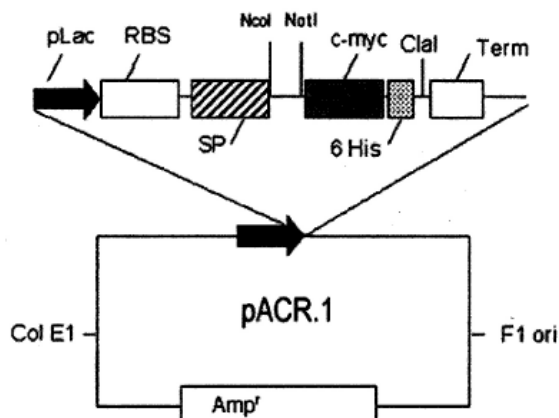

- (71)- (73)-** CENTRO DE INGENIERÍA GENÉTICA Y BIOTECNOLOGÍA, con domicilio legal en avenida 31 entre 158 y 190, Cubanacán, 10600, Playa, La Habana, CU y BIOREC S.A., con domicilio legal en Cerrito 532, Oficina 802, C.P. 11.000, Montevideo, UY
- (72)-** Lamdan Ordás, Humberto, CU; Gavilondo Cowley, Jorge Víctor, CU; Ayala Ávila, Marta, CU; Muñoz Pozo, Yasmiana, CU; Pupo Meriño, Amaury, CU; Rojas Dorantes, Gertrudis, CU y Pérez Sánchez, Lincidio, CU
- (74)-** González Blanco, Sonia, CU

- (12)-** Solicitud de Patente de Invención
- (13)-** A7
- (21)-** 2011-0188
- (22)-** 2010.04.07
- (30)-** 2009.04.07 IB PCTIB09/005198
- (85)-** 2011.10.06
- (86)-** 2010.04.07 PCT/EP10/054597
- (87)-** 2010.10.14 WO 2010/115928
- (51)-** C 09D 11/00
- (54)-** ELEMENTO DE SEGURIDAD REVERSIBLEMENTE PIEZOCRÓMICO, SU COMPOSICIÓN DE RECUBRIMIENTO Y PROCESO PARA FABRICAR TAL ELEMENTO
- (57)-** La invención divulga un elemento de seguridad reversiblemente piezocrómico para la protección contra la falsificación de documentos de valor, estando caracterizado el elemento de seguridad porque comprende una colección de partículas de pigmento ópticamente contrastantes en una película o una capa de recubrimiento de un polímero elástico. En un modo de realización particular, las partículas son copos de pigmento ópticamente variable orientados en una posición que es esencialmente diferente de una alineación en el plano de la película o capa de recubrimiento.

**Figura 1**

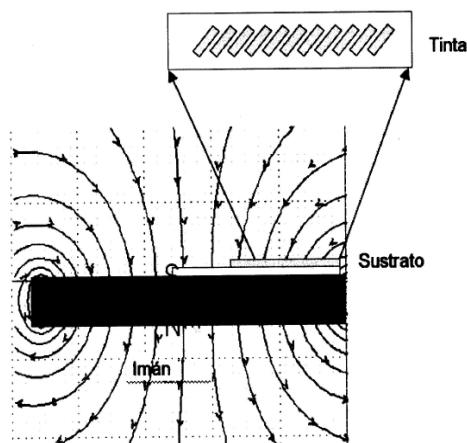

- (71)- (73)-** SICPA HOLDING SA, con domicilio legal en Avenue de Florissant 41. CH-1008 Prilly, CH y BANK OF CANADA, con domicilio legal en Department of Banking Operations 234 Wellington Street Ottawa, ON, K1A 0G9, CA
- (72)-** Krueger, Jessica, CH; Degott, Pierre, CH; Macpherson, Charles, US; Despland, Claude Alain, CH y Schmid, Mathieu, CH
- (74)-** Vázquez D´ Alvaré, Dánice, CU

- (12)-** Solicitud de Patente de Invención
- (13)-** A7
- (21)-** 2011-0236
- (22)-** 2009.08.04
- (30)-** 2008.08.04 US 61/085,980
- (85)-** 2011.12.19
- (86)-** 2009.08.04 PCT/US09/052702
- (87)-** 2010.02.11 WO 2010/017196
- (51)-** C 07K 16/36, C 12P 21/08

- (54)- ANTICUERPOS MONOCLONALES COMPLETAMENTE HUMANOS CONTRA EL INHIBIDOR DE LA VÍA DEL FACTOR TISULAR (TFPI)
- (57)- Se proporcionan anticuerpos monoclonales aislados que se unen al inhibidor de la vía del factor tisular (TFPI) humano y las moléculas de ácido nucléico aisladas que los codifican. También se proporcionan composiciones farmacéuticas que comprenden los anticuerpos monoclonales anti-TFPI y procedimientos para tratar deficiencias o defectos de la coagulación mediante administración de los anticuerpos. También se proporcionan procedimientos para producir los anticuerpos.
- (71)- (73)- BAYER HEALTHCARE LLC, con domicilio legal en 555 White Plains Road, Tarrytown, New York 10591, US
- (72)- Wang, Zhuozhi, US; Murphy, John E., US; Pan, Junliang, US; Jiang, Haiyan, US y Liu, Bing, US
- (74)- Ruiz Sotolongo, María Lourdes, CU

(12)- Solicitud de Patente de Invención

(13)- A7

(21)- 2012-0012

(22)- 2010.07.07

(30)- 2009.07.20 DE 1009 034 262.8

(85)- 2012.01.20

(86)- 2010.07.07 PCT/EP10/004149

(87)- 2011.01.27 WO 2011/009531

(51)- A 61P 5/36, C 07J 31/00, A 61K 31/567, C 07J 41/00

(54)- DERIVADOS DE 17-HIDROXI-17-PENTAFLUORETIL-ESTRA-4,9(10)-DIEN-11-ARILLO, PROCEDIMIENTOS PARA SU PREPARACIÓN Y SU USO PARA EL TRATAMIENTO DE ENFERMEDADES

(57)- La invención se refiere a derivados de 17-hidroxi-17-pentafluoretil-estra-4,9(10)-dien-11-arilo de la fórmula I con acción antagonista de progesterona y procedimientos para su preparación, a su uso para el tratamiento y/o la prevención de enfermedades, así como a su uso para la preparación de medicamentos para el tratamiento y/o la prevención de enfermedades, en especial de fibroides uterinos (miomas, leiomiomas uterinos), de endometriosis, sangrados menstruales severos, meningiomas, carcinomas de mama hormonodependientes y de trastornos asociados con la menopausia o para control de fertilidad y anticoncepción en caso de emergencia.

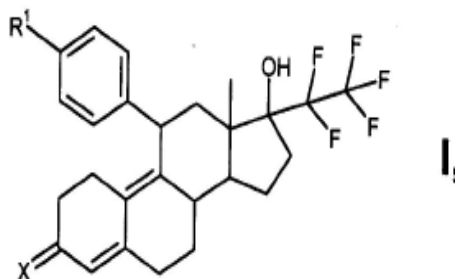

- (71)- (73)- BAYER PHARMA AKTIENGESELLSCHAFT, con domicilio legal en Müllerstrasse 178, 13353 Berlin, DE
- (72)- Schwede, Wolfgang, DE; Klar, Ulrich, DE; Möller, Carsten, DE; Rotgeri, Andrea, DE y Bone, Wilhelm, DE
- (74)- Ruiz Sotolongo, María Lourdes, CU

(12)- Solicitud de Patente de Invención

(13)- A7

(21)- 2012-0043

(22)- 2010.09.08

(30)- 2009.09.11 AT A 1446/2009

(85)- 2012.03.12

(86)- 2010.09.08 PCT/AT10/000320

(87)- 2011.03.17 WO 2011/029110

(51)- A 23L 2/08, C 07H 1/06, 17/00

(54)- MÉTODO Y DISPOSITIVO PARA LA CONCENTRACIÓN DE SOLUCIONES DE MATERIALES

(57)- La invención se relaciona con un método para la concentración de una solución de material usando al menos dos etapas consecutivas de separación de membranas, cada una para la separación de la solución de material en un retentado y en un permeado, el corte de las membranas usadas en las etapas de separación siendo más alto que el de la membrana usada en la etapa previa, siendo alimentada a la

siguiente etapa de separación como una alimentación, y el permeado de al menos una etapa de separación siendo alimentado de vuelta a una etapa de separación precedente e introducido en la alimentación de la misma, caracterizado porque en el permeado alimentado de vuelta tiene una concentración y viscosidad que corresponde sustancialmente a la concentración y viscosidad de la etapa de separación precedente en la que dicho permeado es introducido.

**(71)- (73)-** TECHNISCHE UNIVERSITÄT WIEN, con domicilio legal en Karlsplatz 13, A-1040 Wien, AT y Harasek, Michael, con domicilio en Baumeistergasse 96/1, A-1160 Wien, AT

**(72)-** Gul, Saeed, AT

**(74)-** Vázquez D´ Alvaré, Dánice, CU

**(12)-** Solicitud de Patente de Invención

**(13)-** A7

**(21)-** 2012-0091

**(22)-** 2010.12.08

**(30)-** 2009.12.09 FR 09.05953

**(85)-** 2012.06.07

**(86)-** 2010.12.08 PCT/FR10/000823

**(87)-** 2011.06.16 WO 2011/070253

**(51)-** A 61K 31/403, A 61P 25/00, C 07D 209/52

**(54)-** NUEVOS DERIVADOS DE AZABICICLO[3.1.0]HEX-2-ILLO, SU PROCEDIMIENTO DE PREPARACIÓN Y LAS COMPOSICIONES FARMACÉUTICAS QUE LOS CONTIENEN

**(57)-** Compuestos de fórmula (I):

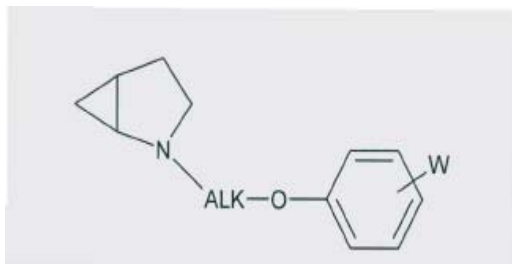

en la que:

ALK representa una cadena alquileo,

W representa un grupo

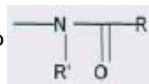

o



en el que R y R' son tales como se han definido en la descripción.

Medicamento.

**71)- (73)-** LES LABORATOIRES SERVIER, con domicilio legal en 35 rue de Verdun, 92284 Suresnes Cedex, FR

**(72)-** Casara, Patrick, FR; Chollet, Anne-Marie, FR; Dhainaut, Alain, FR; Henlin, Jean-Michel, FR; Lestage, Pierre, FR y Panayi, Fany, FR

**(74)-** Ruiz Sotolongo, María Lourdes, CU

**(12)-** Solicitud de Patente de Invención

**(13)-** A7

**(21)-** 2012-0096

**(22)-** 2010.02.26

**(30)-** 2009.12.17 CN 0910242838.0

**(85)-** 2012.06.12

**(86)-** 2010.02.26 PCT/CN10/070762

**(87)-** 2011.06.23 WO 2011/072501

**(51)-** C 07K 19/00, A 61K 38/16

**(54)-** POLIPÉPTIDO DE FUSIÓN CONTRA TUMOR INDUCIDO POR VIRUS EB Y MUTANTE DE COLICINA IA

**(57)-** La presente invención proporciona un polipéptido de fusión contra tumor inducido por virus EB, que comprende un anticuerpo o un anticuerpo mimético contra el virus EB y una colicina que forma canales iónicos seleccionada de E1, Ia, Ib, A, B, N y sus mutantes. La presente invención también proporciona un mutante de colicina Ia, que comprende mutaciones de G11A, H22G, A26G, V31L y H40D. La

presente invención también proporciona un gen, un vector, un método de preparación y el uso del polipéptido de fusión, y proporciona un gen y el uso del mutante.

- (71)- (73)- PROTEIN DESIGN LAB, LTD, con domicilio legal en Qianshajian, Sujiatuo, Haidian District Beijing 100095, CN  
(72)- Qiu, Xiaoqing, CN  
(74)- Ruiz Sotolongo, María Lourdes, CU
- 

(12)- Solicitud de Patente de Invención

(13)- A7

(21)- 2012-0099

(22)- 2010.12.22

(30)- 2009.12.31 US 61/291724

(85)- 2012.06.25

(86)- 2010.12.22 PCT/EP10/070502

(87)- 2011.07.07 WO 2011/080176

(51)- C 07D 401/12, A 61K 31/497, A 61P 25/28

(54)- DERIVADOS DE PIRAZINA Y SU USO EN EL TRATAMIENTO DE TRASTORNOS NEUROLÓGICOS

(57)- La invención se refiere a novedosos compuestos heterocíclicos de la fórmula (I): en donde todas las variables son como se definen en la memoria descriptiva, en forma libre o en forma de sal, a su preparación, a su uso médico, y a medicamentos que los comprenden.

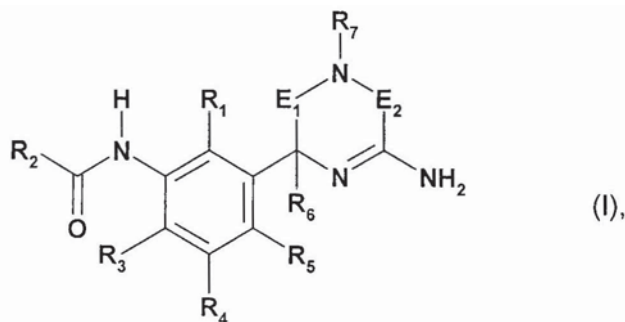

(71)- (73)- NOVARTIS AG, con domicilio legal en Lichtstrasse 35, CH-4056 Basel, CH

(72)- Tintelnot-Blomley, Marina, CH y Veenstra, Siem Jacob, CH

(74)- Ruiz Sotolongo, María Lourdes, CU

---

(12)- Solicitud de Patente de Invención

(13)- A7

(21)- 2012-0100

(22)- 2010.12.28

(85)- 2012.06.29

(86)- 2010.12.28 PCT/JP10/073683

(87)- 2011.07.07 WO 2011/081174

(51)- A 01N 43/42, A 01P 3/00, C 07D 215/14, 215/20

(54)- COMPUESTO HETEROCÍCLICO CONTENIENDO NITRÓGENO Y FUNGICIDA PARA EL USO EN AGRICULTURA Y JARDINERÍA

(57)- La presente invención se proporciona un compuesto heterocíclico nuevo conteniendo nitrógeno, una sal del mismo y un N-óxido del mismo, y una fungicida para el uso en agricultura y jardinería que contiene como principio activo al menos uno seleccionado de estos compuestos. En la fórmula (I), R representa un grupo CR<sub>1</sub>R<sub>2</sub>R<sub>3</sub> o ciano. R<sub>1</sub>-R<sub>3</sub> representan, independientemente entre sí, un átomo de hidrógeno, alquilo C-1-8 sin sustituir o sustituido, hidroxilo sin sustituir o sustituido o etc. R<sub>4</sub> o R<sub>5</sub> representa halógeno o etc. Y o Z representa un átomo de carbono o etc., y A o D representa benceno o etc. X representa un átomo de oxígeno, de nitrógeno o etc.

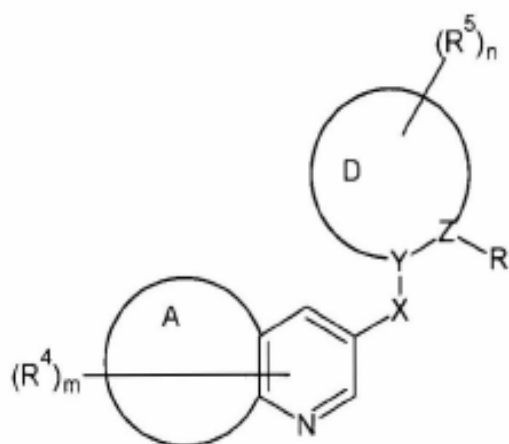

fórmula (I)

- (71)- (73)-** NIPPON SODA CO., LTD., con domicilio legal en 2-1, Ohtemachi 2-chome, Chiyoda-ku, Tokyo 1008165, JP
- (72)-** Shibayama, Kotaro, JP; Inagaki, Jun, JP; Saiki, Yuto, JP; Mitani, Akira, JP; Kuwahara, Raito, JP; Sato, Motoaki, JP; Nishimura, Satoshi, JP y Kuboki, Mami, JP
- (74)-** Vázquez D´ Alvaré, Dánice, CU
-



# Estados legales Invenciones

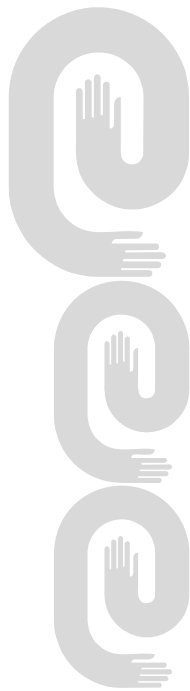

**Año CXI**  
**Boletín Oficial N°291**  
**Índice de estado legal.**  
**Abandonadas**

<b>(21)</b>	<b>(71)</b>	<b>(54)</b>
2008-0071	LOS ALAMOS NATIONAL SECURITY, LLC	USO DE PROLINES PARA MEJORAR EL CRECIMIENTO Y/O RENDIMIENTO DE LA PLANTA
2008-0158	ARCHON TECHNOLOGIES LTD.	PROCESO MEJORADO PARA LA RECUPERACIÓN DE HIDROCARBUROS LÍQUIDOS DE DEPÓSITOS SUBTERRÁNEOS USANDO UN PROCESO DE COMBUSTIÓN IN SITU.
2009-0029	BAYER SCHERING PHARMA AKTIENGESELLSCHAFT	NOVEDOSOS PRECURSORES PARA LA SÍNTESIS DE F-18 DAA
2009-0105	LES LABORATOIRES SERVIER	NUEVOS DERIVADOS AZABICÍCLICOS, SU PROCEDIMIENTO DE PREPARACIÓN Y LAS COMPOSICIONES FARMACÉUTICAS QUE LOS CONTIENEN
2009-0182	ARRAY BIOPHARMA, INC. y INTERMUNE INC.	NUEVOS COMPUESTOS MACROCÍCLICOS DE FÓRMULA I Y COMPUESTOS RELACIONADOS, COMO INHIBIDORES DE LA REPLICACIÓN DEL VIRUS DE HEPATITIS C
2009-0187	NOVARTIS AG	COMPUESTOS DE PIRAZINA SUSTITUIDA PARA EL TRATAMIENTO DE CONDICIONES TRATABLES POR EL BLOQUEO DE UN CANAL DE SODIO EPITELIAL
2010-0043	SYNGENTA PARTICIPATIONS AG	NUEVOS FUNGICIDAS
2010-0045	WYETH LLC	DERIVADOS DE ISOQUINOLINILO E ISOINDOLINILO COMO ANTAGONISTAS DE LA HISTAMINA-3

**Índice de estado legal.**  
**Abandonadas por no pago de concesión**

<b>(21)</b>	<b>(71)</b>	<b>(54)</b>
2007-0216	LES LABORATOIRES SERVIER BAYER SCHERING PHARMA	DERIVADOS DE INDANIL-PIPERAZINAS, SU PROCEDIMIENTO DE PREPARACIÓN Y LAS COMPOSICIONES FARMACÉUTICAS QUE LO CONTIENEN
2008-0249	AKTIENGESELLSCHAFT	FORMULACIÓN FARMACOLÓGICA ACUOSA DE ÁCIDO 4-[(4-CARBOXIBUTIL)-{2-[(4-FENETIL-BENCIL)OXI]-FENETIL}AMINO)METIL]BENZOICO
2009-0014	PFIZER PRODUCTS INC.	AGONISTAS DE EP2



# Estados legales . Modelos Industriales

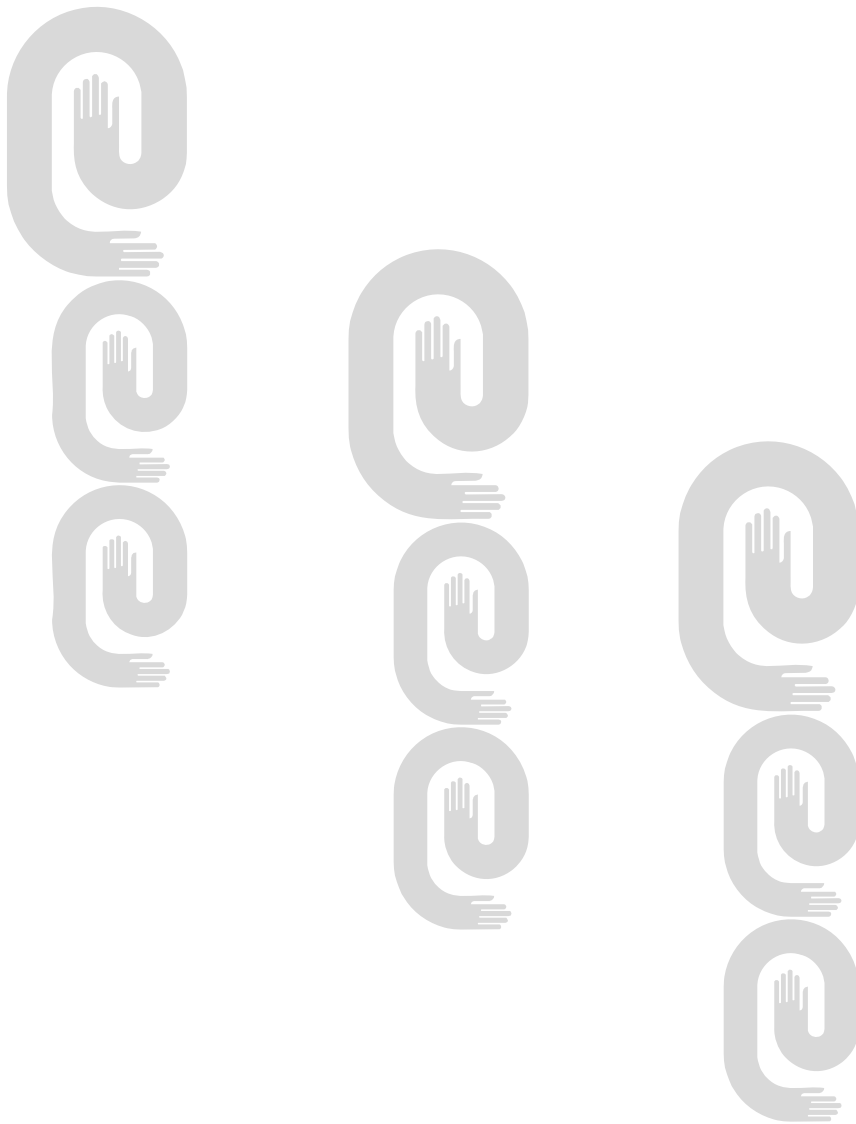

**Año CXI**

**Boletín Oficial N°291**

**ÍNDICE DE ESTADO LEGAL.**

**Abandonadas por no pago de concesión**

**(21)**

2008-0001 V&S VIN & SPRIT AKTIEBOLANG

2008-0002 V&S VIN & SPRIT AKTIEBOLANG

2009-0014 Suárez Cabrera, Antonio

**(54)**

BOTELLA Y ESTUCHE

BOTELLA Y ESTUCHE

SOPORTE PARA ESCLEROTERAPIA



# Jurídico

## Procesos legales



**SENTENCIAS DICTADAS POR EL TRIBUNAL PROVINCIAL**

**Inventiones**

<b>No. Solic.</b>	<b>Denominación</b>	<b>Demandante</b>	<b>No./ Fecha Sentencia/ Sala</b>	<b>Fallo</b>
2003-0079	CLON DE HIERBA ELEFANTE PARA MÉTODOS DE PASTOREO	INSTITUTO DE CIENCIA ANIMAL	SENT. NO. 228 29-06-2012 SALA SEGUNDA	Sin Lugar, se mantiene el abandono de la solicitud.
2009-0039	4-[4-({[4-CLORO-3-(TRIFLUOROMETIL)FENIL]CARBAMOIL}AMINO-3-FLUOROFENOXI]-N-METILPIRIDINA-2-CARBOXAMIDA MONOHIDRATO	BAYER SCHERING PHARMA AKTIENGESELLSCHAFT	SENT. NO. 227 29-06-2012	Sin Lugar, se mantiene la denegación de la solicitud de Certificado de Patente de Invención.

**DEMANDA INTERPUESTA EN TRIBUNAL PROVINCIAL**

**Inventiones**

<b>No. Solic.</b>	<b>Denominación</b>	<b>Demandante</b>	<b>No. Resoluc. impugnada</b>
2008-0067	PARCHE TRNASDÉRMICO PRECOITAL Y UN CONJUNTO DE ELEMENTOS PARA LA ANTICONCEPCIÓN HORMONAL FEMENINA CONTROLADA BAJO DEMANDA	BAYER SCHERING PHARMA AKTIENGESELLSCHAFT	0214-2012

**DEMANDA INTERPUESTA EN TRIBUNAL PROVINCIAL**

**Marcas**

<b>No. Solic.</b>	<b>Denominación</b>	<b>Clases</b>	<b>Demandante</b>	<b>No. Resoluc. impugnada</b>
672304	AMINOVEN	5	Fresenius SE & Co. KGaA	0325-2012



# Índices informativos

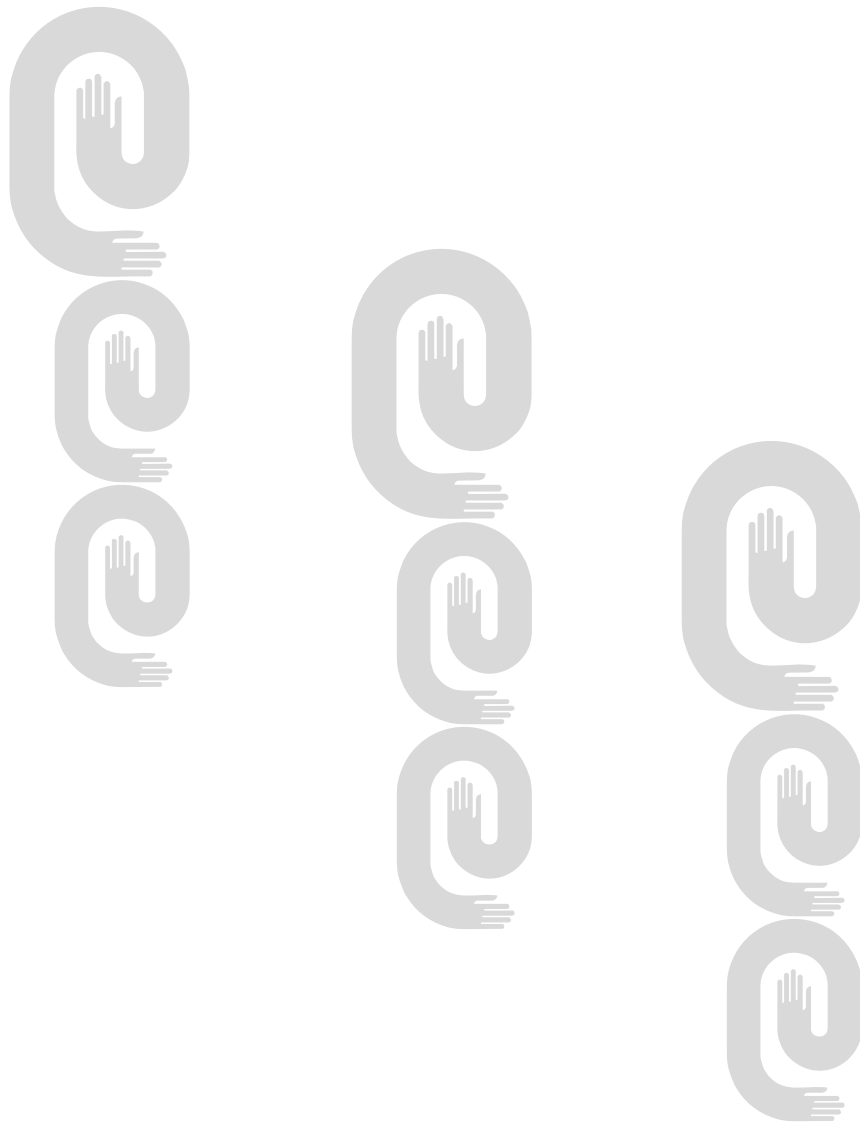

**Año CXI****Boletín Oficial N°291****Índice de las marcas por clasificación internacional de productos y servicios.**

<b>Clases</b>	<b>Denominación</b>	<b>No_Solic</b>	<b>Titular</b>
43	PANIGUÁN y diseño	2012-0309	SOTOLONGO DÍAZ, YANEISY
10	SUMACRAF y diseño	2012-0292	CENTRO DE INMUNOENSAYO
11	ARM & HAMMER THE STANDART OF PURITY y diseño	2012-0328	CHURCH & DWIGHT CO., INC.
11	ARM & HAMMER y diseño	2012-0329	CHURCH & DWIGHT CO., INC. y CHURCH & DWIGHT CO., INC.
12	MARCH ACTIVE	2012-0270	NISSAN JIDOSHA KABUSHIKI KAISHA también comercializando como NISSAN MOTOR CO. LTD
16, 25, 28, 35, 41 y 42	EL ARCA y diseño	2012-0322	OFICINA DEL HISTORIADOR DE LA CIUDAD
16, 25, 35, 39 y 41	SCUBAZUL y diseño	2012-0281	GÓMEZ MONTANO, RENÉ ALBERTO
16, 35, 41 y 43	A B M LA CIENCIA CON ARTE y diseño	2012-0305	FELISA MERCEDES CABRERA BETANCOURT
17 y 19	JETMAG	2012-0321	MAGNESITA REFRAATÓRIOS S.A.
17 y 19	GUNMAG	2012-0318	MAGNESITA REFRAATÓRIOS S.A.
17 y 19	STAMPMAG	2012-0299	MAGNESITA REFRAATÓRIOS S.A.
25	BOAONDA	2012-0303	MOULD INDÚSTRIA DE MATRIZES LTDA.
29	CROCANTISSIMO	2012-0300	GRUPO BIMBO, S.A.B. DE C.V.
29	COAST y diseño	2012-0285	FRIESLAND BRANDS B.V.
29 y 30	MOCOCA	2012-0310	MOCOCA S/A PRODUTOS ALIMENTÍCIOS
29, 30 y 32	BORMEY y diseño	2012-0330	BORMEY TORRES, ORELVIS
3	Figurativa	2012-0302	THE PROCTER & GAMBLE COMPANY
3	SUPERVIX	2012-0284	PROQUIMIA, S.A.
3	TEIDE	2012-0286	PROQUIMIA, S.A.
3	WC-6 y diseño	2012-0287	PROQUIMIA, S.A.
3	TETRA	2012-0288	PROQUIMIA, S.A.
3	VIT 90	2012-0289	PROQUIMIA, S.A.
3	POLAR	2012-0290	PROQUIMIA, S.A.
3	OLEOZON y diseño	2012-0197	LABORATORIOS DALMER S.A.
30	C&H	2012-0243	C&H SUGAR COMPANY. INC
30	MOCOQUINHA	2012-0311	MOCOCA S/A PRODUTOS ALIMENTÍCIOS
31, 37 y 44	VECTOPLAG y diseño	2012-0294	ALMACENES UNIVERSALES S.A. SUCURSAL METROPOLITANA
33	VITONEL y diseño	2012-0301	INFANTE MENÉNDEZ, RENÉ

<b>Clases</b>	<b>Denominación</b>	<b>No_Solic</b>	<b>Titular</b>
33	CUBAY y diseño	2012-0106	CORPORACIÓN CUBA RON, S.A.
35 y 37	BELLA INTERNATIONAL	2012-0129	BELLAPART, JUAN JOSÉ; BELLAPART MARÍA ISABEL
35 y 37	BELLA CUBANA	2012-0128	BELLAPART, JUAN JOSÉ; BELLAPART MARÍA ISABEL
35 y 37	AGENCIA BELLA	2012-0130	BELLAPART, JUAN JOSÉ; BELLAPART MARÍA ISABEL
35 y 37	BELLA AUTOMOTIVE	2012-0131	BELLAPART, JUAN JOSÉ; BELLAPART MARÍA ISABEL
35 y 38	TRANSNET y diseño	2012-0254	EMPRESA «SERVICIOS DE INFORMACION PARA EL TRANSPORTE»
35 y 39	BELLA RENT A CAR	2012-0132	BELLAPART, JUAN JOSÉ; BELLAPART MARÍA ISABEL
35 y 42	KOBELCO y diseño	2012-0136	KABUSHIKI KAISHA KOBE SEIKO SHO (también como KOBE STEEL, LTD.)
35, 37, 38 y 42	SERVINFO SERVICIOS INFORMATICOS y diseño	2012-0304	VARONA RODRÍGUEZ, CARLOS MICHEL; RIVERA VICTORES, ALFREDO
35, 41 y 42	AIRE DE FIESTA y diseño	2012-0269	GUEVARA GARCÍA, AILED
35, 41 y 42	EMPIRE y diseño	2012-0306	SANCHEZ GUEVARA, OMAR
39	AIR CHINA y diseño	2012-0046	AIR CHINA LIMITED
39	AIR CHINA y diseño	2012-0045	AIR CHINA LIMITED
41	CLUB DE PRENSA y diseño	2012-0149	NTN24 S.A.S A CORPORATION ORGANIZED AND EXISTING UNDER THE LAWS OF COLOMBIA
41	TIMBALAYE y diseño	2012-0282	LÓPEZ CARRILLO, NELSON
43	BOB´S y diseño	2012-0297	BRAZIL FAST FOOD CORPORATION
43	C & T y diseño	2012-0327	VALDÉS BRITO, RANCYS
43	CASTAS & TAL y diseño	2012-0326	VALDÉS BRITO, RANCYS
5	TIVICAY	2012-0323	ViiV Healthcare UK Limited
5	DAZRAY	2012-0324	ViiV Healthcare UK Limited
5	MANGISAN	2012-0314	EMPRESA LABORATORIO FARMACÉUTICO ORIENTE
5	SUMASOHF y diseño	2012-0293	CENTRO DE INMUNOENSAYO
5	NUMARK	2012-0137	BOEHRINGER INGELHEIM INTERNATIONAL GMBH
9	PHICOMM y diseño	2012-0271	SHANGHAI FEIXUN COMMUNICATION CO., LTD.
9, 16, 35, 37 y 41	AMA y diseño	2012-0239	ABREU BENÍTEZ, ANATABEX
9, 16, 35, 39 y 41	SINCOVER FILM	2012-0150	GARCÍA INSAUSTI, ESTEBAN MANUEL

**Año CXI****Boletín Oficial N°291**

<b>Clases</b>	<b>Denominación</b>	<b>No_Solic</b>	<b>Titular</b>
9, 16, 38 y 41	DIGICEL BE EXTRAORDINARY	2012-0283	DIGICEL CARIBBEAN LIMITED
9, 18, 37 y 41	NIKON y diseño	2012-0307	NIKON CORPORATION
9, 25, 35, 41, 42 y 43	EL GUAJIRITO y diseño	2012-0325	BERMUDEZ PALLARES, EDUARDO ALEXIS
9, 35 y 42	FINECSI y diseño	2012-0253	EMPRESA "SERVICIOS DE INFORMACIÓN PARA EL TRANSPORTE"
9, 35 y 42	COMTEC y diseño	2012-0255	EMPRESA "SERVICIOS DE INFORMACIÓN PARA EL TRANSPORTE"
9, 35 y 42	FACSINV+ y diseño	2012-0256	EMPRESA «SERVICIOS DE INFORMACIÓN PARA EL TRANSPORTE»
9, 35 y 42	FACSI+ y diseño	2012-0257	EMPRESA "SERVICIOS DE INFORMACIÓN PARA EL TRANSPORTE"
9, 35 y 42	GDOC y diseño	2012-0258	EMPRESA "SERVICIOS DE INFORMACIÓN PARA EL TRANSPORTE"
9, 35 y 42	MIRALEJOS y diseño	2012-0259	EMPRESA "SERVICIOS DE INFORMACIÓN PARA EL TRANSPORTE"
9, 35, 37, 38, 41, 42 y 43	CITMATEL y diseño	2012-0332	EMPRESA DE TECNOLOGÍAS DE LA INFORMACIÓN Y SERVICIOS TELEMÁTICOS. CITMATEL

**Índice de las marcas por denominación.**

<b>Denominación</b>	<b>No_Solic</b>	<b>Titular</b>	<b>Clases</b>
A B M LA CIENCIA CON ARTE y diseño	2012-0305	FELISA MERCEDES CABRERA BETANCOURT	16, 35, 41 y 43
AGENCIA BELLA	2012-0130	BELLAPART, JUAN JOSÉ; BELLAPART MARÍA ISABEL	35 y 37
AIR CHINA y diseño	2012-0045	AIR CHINA LIMITED	39
AIR CHINA y diseño	2012-0046	AIR CHINA LIMITED	39
AIRE DE FIESTA y diseño	2012-0269	GUEVARA GARCÍA, AILED	35, 41 y 42
AMA y diseño	2012-0239	ABREU BENÍTEZ, ANATABEX	9, 16, 35, 37 y 41
ARM & HAMMER THE STANDART OF PURITY y diseño	2012-0328	CHURCH & DWIGHT CO., INC.	11
ARM & HAMMER y diseño	2012-0329	CHURCH & DWIGHT CO., INC. y CHURCH & DWIGHT CO., INC.	11
BELLA AUTOMOTIVE	2012-0131	BELLAPART, JUAN JOSÉ; BELLAPART MARÍA ISABEL	35 y 37
BELLA CUBANA	2012-0128	BELLAPART, JUAN JOSÉ; BELLAPART MARÍA ISABEL	35 y 37
BELLA INTERNATIONAL	2012-0129	BELLAPART, JUAN JOSÉ; BELLAPART MARÍA ISABEL	35 y 37
BELLA RENT A CAR	2012-0132	BELLAPART, JUAN JOSÉ; BELLAPART MARÍA ISABEL	35 y 39

<b>Denominación</b>	<b>No_Solic</b>	<b>Titular</b>	<b>Clases</b>
BOAONDA	2012-0303	MOULD INDÚSTRIA DE MATRIZES LTDA.	25
BOB ´S y diseño	2012-0297	BRAZIL FAST FOOD CORPORATION	43
BORMEY y diseño	2012-0330	BORMEY TORRES, ORELVIS	29, 30 y 32
C & T y diseño	2012-0327	VALDÉS BRITO, RANCYS	43
C&H	2012-0243	C&H SUGAR COMPANY. INC	30
CASTAS & TAL y diseño	2012-0326	VALDÉS BRITO, RANCYS	43
CITMATEL y diseño	2012-0332	EMPRESA DE TECNOLOGÍAS DE LA INFORMACIÓN Y SERVICIOS TELEMÁTICOS. CITMATEL	9, 35, 37, 38, 41, 42 y 43
CLUB DE PRENSA y diseño	2012-0149	NTN24 S.A.S A CORPORATION ORGANIZED AND EXISTING UNDER THE LAWS OF COLOMBIA	41
COAST y diseño	2012-0285	FRIESLAND BRANDS B.V.	29
COMTEC y diseño	2012-0255	EMPRESA "SERVICIOS DE INFORMACIÓN PARA EL TRANSPORTE"	9, 35 y 42
CROCANTISSIMO	2012-0300	GRUPO BIMBO, S.A.B. DE C.V.	29
CUBAY y diseño	2012-0106	CORPORACIÓN CUBA RON, S.A.	33
DAZRAY	2012-0324	ViiV Healthcare UK Limited	5
DIGICEL BE EXTRAORDINARY	2012-0283	DIGICEL CARIBBEAN LIMITED	9, 16, 38 y 41
EL ARCA y diseño	2012-0322	OFICINA DEL HISTORIADOR DE LA CIUDAD	16, 25, 28, 35, 41 y 42
EL GUAJIRITO y diseño	2012-0325	BERMUDEZ PALLARES, EDUARDO ALEXIS	9, 25, 35, 41, 42 y 43
EMPIRE y diseño	2012-0306	SANCHEZ GUEVARA, OMAR	35, 41 y 42
FACSI+ y diseño	2012-0257	EMPRESA "SERVICIOS DE INFORMACION PARA EL TRANSPORTE"	9, 35 y 42
FACSINV+ y diseño	2012-0256	EMPRESA «SERVICIOS DE INFORMACIÓN PARA EL TRANSPORTE»	9, 35 y 42
Figurativa	2012-0302	THE PROCTER & GAMBLE COMPANY	3
FINECSI y diseño	2012-0253	EMPRESA "SERVICIOS DE INFORMACIÓN PARA EL TRANSPORTE"	9, 35 y 42
GDOC y diseño	2012-0258	EMPRESA "SERVICIOS DE INFORMACION PARA EL TRANSPORTE"	9, 35 y 42
GUNMAG	2012-0318	MAGNESITA REFRAATÁRIOS S.A.	17 y 19
JETMAG	2012-0321	MAGNESITA REFRAATÁRIOS S.A.	17 y 19

**Año CXI**  
**Boletín Oficial N°291**

<b>Denominación</b>	<b>No_Solic</b>	<b>Titular</b>	<b>Clases</b>
KOBELCO y diseño	2012-0136	KABUSHIKI KAISHA KOBE SEIKO SHO (también como KOBE STEEL, LTD.)	35 y 42
MANGISAN	2012-0314	EMPRESA LABORATORIO FARMACÉUTICO ORIENTE	5
MARCH ACTIVE	2012-0270	NISSAN JIDOSHA KABUSHIKI KAISHA también comercializando como NISSAN MOTOR CO. LTD	12
MIRALEJOS y diseño	2012-0259	EMPRESA "SERVICIOS DE INFORMACIÓN PARA EL TRANSPORTE"	9, 35 y 42
MOCOCA	2012-0310	MOCOCA S/A PRODUTOS ALIMENTICIOS	29 y 30
MOCOQUINHA	2012-0311	MOCOCA S/A PRODUTOS ALIMENTICIOS	30
NIKON y diseño	2012-0307	NIKON CORPORATION	9, 18, 37 y 41
NUMARK	2012-0137	BOEHRINGER INGELHEIM INTERNATIONAL GMBH	5
OLEOZON y diseño	2012-0197	LABORATORIOS DALMER S.A.	3
PANIGUÁN y diseño	2012-0309	SOTOLONGO DÍAZ, YANEISY	43
PHICOMM y diseño	2012-0271	SHANGHAI FEIXUN COMMUNICATION CO., LTD.	9
POLAR	2012-0290	PROQUIMIA, S.A.	3
SCUBAZUL y diseño	2012-0281	GÓMEZ MONTANO, RENÉ ALBERTO	16, 25, 35, 39 y 41
SERVINFO SERVICIOS INFORMATICOS y diseño	2012-0304	VARONA RODRÍGUEZ, CARLOS MICHEL; RIVERA VICTORES, ALFREDO	35, 37, 38 y 42
SINCOVER FILM	2012-0150	GARCÍA INSAUSTI, ESTEBAN MANUEL	9, 16, 35, 39 y 41
STAMPMAG	2012-0299	MAGNESITA REFRAATÁRIOS S.A.	17 y 19
SUMACRAF y diseño	2012-0292	CENTRO DE INMUNOENSAYO	10
SUMASOHF y diseño	2012-0293	CENTRO DE INMUNOENSAYO	5
SUPERVIX	2012-0284	PROQUIMIA, S.A.	3
TEIDE	2012-0286	PROQUIMIA, S.A.	3
TETRA	2012-0288	PROQUIMIA, S.A.	3
TIMBALAYE y diseño	2012-0282	LÓPEZ CARRILLO, NELSON	41
TIVICAY	2012-0323	ViiV Healthcare UK Limited	5
TRANSNET y diseño	2012-0254	EMPRESA «SERVICIOS DE INFORMACIÓN PARA EL TRANSPORTE»	35 y 38
VECTOPLAG y diseño	2012-0294	ALMACENES UNIVERSALES S.A. SUCURSAL METROPOLITANA	31, 37 y 44

<b>Denominación</b>	<b>No_Solic</b>	<b>Titular</b>	<b>Clases</b>
VIT 90	2012-0289	PROQUIMIA, S.A.	3
VITONEL y diseño	2012-0301	INFANTE MENÉNDEZ, RENÉ	33
WC-6 y diseño	2012-0287	PROQUIMIA, S.A.	3

**Índice de las marcas por titular**

<b>Titular</b>	<b>No. Solic.</b>	<b>Denominación</b>	<b>Clases</b>
ABREU BENÍTEZ, ANATABEX	2012-0239	AMA y diseño	9, 16, 35, 37 y 41
AIR CHINA LIMITED	2012-0046	AIR CHINA y diseño	39
AIR CHINA LIMITED	2012-0045	AIR CHINA y diseño	39
ALMACENES UNIVERSALES S.A. SUCURSAL METROPOLITANA	2012-0294	VECTOPLAG y diseño	31, 37 y 44
BELLAPART, JUAN JOSÉ; BELLAPART MARÍA ISABEL	2012-0129	BELLA INTERNATIONAL	35 y 37
BELLAPART, JUAN JOSÉ; BELLAPART MARÍA ISABEL	2012-0128	BELLA CUBANA	35 y 37
BELLAPART, JUAN JOSÉ; BELLAPART MARÍA ISABEL	2012-0130	AGENCIA BELLA	35 y 37
BELLAPART, JUAN JOSÉ; BELLAPART MARÍA ISABEL	2012-0131	BELLA AUTOMOTIVE	35 y 37
BELLAPART, JUAN JOSÉ; BELLAPART MARÍA ISABEL	2012-0132	BELLA RENT A CAR	35 y 39
BERMUDEZ PALLARES, EDUARDO ALEXIS	2012-0325	EL GUAJIRITO y diseño	9, 25, 35, 41, 42 y 43
BOEHRINGER INGELHEIM INTERNATIONAL GMBH	2012-0137	NUMARK	5
BORMEY TORRES, ORELVIS	2012-0330	BORMEY y diseño	29, 30 y 32
BRAZIL FAST FOOD CORPORATION	2012-0297	BOB ´S y diseño	43
C&H SUGAR COMPANY. INC	2012-0243	C&H	30
CENTRO DE INMUNOENSAYO	2012-0293	SUMASOHF y diseño	5
CENTRO DE INMUNOENSAYO	2012-0292	SUMACRAF y diseño	10
CHURCH & DWIGHT CO., INC.	2012-0328	ARM & HAMMER THE STANDART OF PURITY y diseño	11
CHURCH & DWIGHT CO., INC. y CHURCH & DWIGHT CO., INC.	2012-0329	ARM & HAMMER y diseño	11
CORPORACIÓN CUBA RON, S.A.	2012-0106	CUBAY y diseño	33
DIGICEL CARIBBEAN LIMITED	2012-0283	DIGICEL BE EXTRAORDINARY	9, 16, 38 y 41
EMPRESA «SERVICIOS DE INFORMACIÓN PARA EL TRANSPORTE»	2012-0254	TRANSNET y diseño	35 y 38

**Año CXI****Boletín Oficial N°291****Titular**

EMPRESA «SERVICIOS DE INFORMACIÓN PARA EL TRANSPORTE»

**No. Solic.**

2012-0256

**Denominación**

FACSINV+ y diseño

**Clases**

9, 35 y 42

EMPRESA "SERVICIOS DE INFORMACIÓN PARA EL TRANSPORTE"

2012-0257

FACSI+ y diseño

9, 35 y 42

EMPRESA "SERVICIOS DE INFORMACIÓN PARA EL TRANSPORTE"

2012-0258

GDOC y diseño

9, 35 y 42

EMPRESA "SERVICIOS DE INFORMACIÓN PARA EL TRANSPORTE"

2012-0259

MIRALEJOS y diseño

9, 35 y 42

EMPRESA "SERVICIOS DE INFORMACIÓN PARA EL TRANSPORTE"

2012-0255

COMTEC y diseño

9, 35 y 42

EMPRESA "SERVICIOS DE INFORMACIÓN PARA EL TRANSPORTE"

2012-0253

FINECSI y diseño

9, 35 y 42

EMPRESA DE TECNOLOGÍAS DE LA INFORMACIÓN Y SERVICIOS TELEMÁTICOS. CITMATEL

2012-0332

CITMATEL y diseño

9, 35, 37, 38, 41, 42 y 43

EMPRESA LABORATORIO FARMACÉUTICO ORIENTE

2012-0314

MANGISAN

5

FELISA MERCEDES CABRERA BETANCOURT

2012-0305

A B M LA CIENCIA CON ARTE y diseño

16, 35, 41 y 43

FRIESLAND BRANDS B.V.

2012-0285

COAST y diseño

29

GARCÍA INSAUSTI, ESTEBAN MANUEL

2012-0150

SINCOVER FILM

9, 16, 35, 39 y 41

GÓMEZ MONTANO, RENÉ ALBERTO

2012-0281

SCUBAZUL y diseño

16, 25, 35, 39 y 41

GRUPO BIMBO, S.A.B. DE C.V.

2012-0300

CROCANTISSIMO

29

GUEVARA GARCÍA, AILED

2012-0269

AIRE DE FIESTA y diseño

35, 41 y 42

INFANTE MENÉNDEZ, RENÉ

2012-0301

VITONEL y diseño

33

KABUSHIKI KAISHA KOBE SEIKO SHO (también como KOBE STEEL, LTD.)

2012-0136

KOBELCO y diseño

35 y 42

LABORATORIOS DALMER S.A.

2012-0197

OLEOZON y diseño

3

LÓPEZ CARRILLO, NELSON

2012-0282

TIMBALAYE y diseño

41

MAGNESITA REFRACTARIOS S.A.

2012-0299

STAMPMAG

17 y 19

MAGNESITA REFRACTARIOS S.A.

2012-0321

JETMAG

17 y 19

MAGNESITA REFRACTARIOS S.A.

2012-0318

GUNMAG

17 y 19

MOCOCA S/A PRODUTOS ALIMENTICIOS

2012-0310

MOCOCA

29 y 30

MOCOCA S/A PRODUTOS ALIMENTICIOS

2012-0311

MOCOQUINHA

30

MOULD INDUSTRIA DE MATRIZES LTDA.

2012-0303

BOAONDA

25

NIKON CORPORATION

2012-0307

NIKON y diseño

9, 18, 37 y 41

<b>Titular</b>	<b>No. Solic.</b>	<b>Denominación</b>	<b>Clases</b>
NISSAN JIDOSHA KABUSHIKI KAISHA también comercializando como NISSAN MOTOR CO. LTD	2012-0270	MARCH ACTIVE	12
NTN24 S.A.S A CORPORATION ORGANIZED AND EXISTING UNDER THE LAWS OF COLOMBIA	2012-0149	CLUB DE PRENSA y diseño	41
OFICINA DEL HISTORIADOR DE LA CIUDAD	2012-0322	EL ARCA y diseño	16, 25, 28, 35, 41 y 42
PROQUIMIA, S.A.	2012-0284	SUPERVIX	3
PROQUIMIA, S.A.	2012-0286	TEIDE	3
PROQUIMIA, S.A.	2012-0287	WC-6 y diseño	3
PROQUIMIA, S.A.	2012-0288	TETRA	3
PROQUIMIA, S.A.	2012-0289	VIT 90	3
PROQUIMIA, S.A.	2012-0290	POLAR	3
SANCHEZ GUEVARA, OMAR	2012-0306	EMPIRE y diseño	35, 41 y 42
SHANGHAI FEIXUN COMMUNICATION CO., LTD.	2012-0271	PHICOMM y diseño	43
SOTOLONGO DÍAZ, YANEISY	2012-0309	PANIGUÁN y diseño	9
THE PROCTER & GAMBLE COMPANY	2012-0302	Figurativa	3
VALDÉS BRITO, RANCYS	2012-0327	C & T y diseño	43
VALDÉS BRITO, RANCYS	2012-0326	CASTAS & TAL y diseño	43
VARONA RODRÍGUEZ, CARLOS MICHEL; RIVERA VICTORES, ALFREDO	2012-0304	SERVINFO SERVICIOS INFORMATICOS y diseño	35, 37, 38 y 42
ViiV Healthcare UK Limited	2012-0323	TIVICAY	5
ViiV Healthcare UK Limited	2012-0324	DAZRAY	5

**Año CXI****Boletín Oficial N°291****Índice de los emblemas empresariales por denominación.**

<b>Denominación</b>	<b>No. Solic.</b>	<b>Titular</b>
DIVINNO y diseño	2012-0032	ANTONIO LEYVA HIDALGO
EMPRESA IMPORTADORA PARA EL COMERCIO INTERIOR y diseño	2012-0019	EMPRESA IMPORTADORA PARA EL COMERCIO INTERIOR, COMIMPORT
GEIA GRUPO EMPRESARIAL INDUSTRIA ALIMENTARIA y diseño	2012-0036	GRUPO EMPRESARIAL DE LA INDUSTRIA ALIMENTARIA. GEIA
PÓRTICO y diseño	2012-0026	EMPRESA CONSTRUCTORA DE OBRAS DE ARQUITECTURA NO. 36
VIALES y diseño	2012-0028	EMPRESA PROVINCIAL DE MANTENIMIENTO VIAL CIEGO DE ÁVILA

**Índice de los emblemas empresariales por titular.**

<b>Titular</b>	<b>No. Solic.</b>	<b>Denominación</b>
ANTONIO LEYVA HIDALGO	2012-0032	DIVINNO y diseño
EMPRESA CONSTRUCTORA DE OBRAS DE ARQUITECTURA NO. 36	2012-0026	PÓRTICO y diseño
EMPRESA IMPORTADORA PARA EL COMERCIO INTERIOR, COMIMPORT	2012-0019	EMPRESA IMPORTADORA PARA EL COMERCIO INTERIOR y diseño
EMPRESA PROVINCIAL DE MANTENIMIENTO VIAL CIEGO DE ÁVILA	2012-0028	VIALES y diseño
GRUPO EMPRESARIAL DE LA INDUSTRIA ALIMENTARIA. GEIA	2012-0036	GEIA GRUPO EMPRESARIAL INDUSTRIA ALIMENTARIA y diseño

**Índice de los rótulos de establecimiento por denominación.**

<b>Denominación</b>	<b>No. Solic.</b>	<b>Titular</b>
CENTRO DE INFORMACIÓN CITED-ESID y diseño	2012-0012	EMPRESA DE SERVICIOS DE INGENIERÍA Y DISEÑO DE PINAR DEL RÍO

**Índice de los rótulos de establecimiento por titular.**

<b>Titular</b>	<b>No. Solic.</b>	<b>Denominación</b>
EMPRESA DE SERVICIOS DE INGENIERÍA Y DISEÑO DE PINAR DEL RÍO	2012-0012	CENTRO DE INFORMACIÓN CITED-ESID y diseño

**Índice nominal de solicitudes de Certificado de Invención presentadas.**

<b>(71)(73)</b>	<b>(13)</b>	<b>(21)</b>	<b>(51)</b>	<b>(22)</b>
BAYER PHARMA AKTIENGESELLSCHAFT	A7	2012-0012	A 61P 5/36, C 07J 31/00, A 61K 31/567, C 07J 41/ 00	2010.07.07
BAYER HEALTHCARE LLC	A7	2011-0236	C 07K 16/36, C 12P 21/ 08	2009.08.04
CENTRO DE INGENIERÍA GENÉTICA Y BIOTECNOLOGÍA y BIOREC S.A.	A7	2010-0264	C 07K 16/22	2010.12.28
CRYSTAL LAGOONS CORPORATION LLC	A7	2010-0198	B 01D 21/01	2009.03.11
LES LABORATOIRES SERVIER	A7	2012-0091	A 61K 31/403, A 61P 25/ 00, C 07D 209/52	2010.12.08
NIPPON SODA CO., LTD.	A7	2012-0100	A 01N 43/42, A 01P 3/00, C 07D 215/14, 215/20	2010.12.28
NOVARTIS AG	A7	2012-0099	C 07D 401/12, A 61K 31/ 497, A 61P 25/28	2010.12.22
PROTEIN DESIGN LAB, LTD	A7	2012-0096	C 07K 19/00, A 61K 38/16	2010.02.26
SICPA HOLDING SA y BANK OF CANADA	A7	2011-0188	C 09D 11/00	2010.04.07
TECHNISCHE UNIVERSITÄT WIEN y Harasek, Michael	A7	2012-0043	A 23L 2/08, C 07H 1/06, 17/00	2010.09.08
UNIVERSIDAD CENTRAL MARTA ABREU DE LAS VILLAS	A7	2010-0246	G 01M 19/00, G 01N 37/ 00	2010.12.14
UNIVERSIDAD DE LA HABANA	A7	2010-0247	B 01J 49/00, C 02F 1/00, 1/04, 1/42	2010.12.16
UNIVERSIDAD DE PINAR DEL RÍO «HERMANOS SAÍZ MONTES DE OCA»	A7	2009-0195	C 09D 193/00, 193/04	2009.11.17

**Año CXI****Boletín Oficial N°291****Índice numérico de solicitudes de Certificado de Invención presentadas.**

<b>(21)</b>	<b>(13)</b>	<b>(51)</b>	<b>(71)(73)</b>	<b>(22)</b>
2009-0195	A7	C 09D 193/00, 193/04	UNIVERSIDAD DE PINAR DEL RÍO «HERMANOS SAÍZ MONTES DE OCA»	2009.11.17
2010-0198	A7	B 01D 21/01	CRYSTAL LAGOONS CORPORATION LLC	2009.03.11
2010-0246	A7	G 01M 19/00, G 01N 37/00	UNIVERSIDAD CENTRAL MARTA ABREU DE LAS VILLAS	2010.12.14
2010-0247	A7	B 01J 49/00, C 02F 1/00, 1/04, 1/42	UNIVERSIDAD DE LA HABANA	2010.12.16
2010-0264	A7	C 07K 16/22	CENTRO DE INGENIERÍA GENÉTICA Y BIOTECNOLOGÍA y BIOREC S.A.	2010.12.28
2011-0188	A7	C 09D 11/00	SICPA HOLDING SA y BANK OF CANADA	2010.04.07
2011-0236	A7	C 07K 16/36, C 12P 21/08	BAYER HEALTHCARE LLC	2009.08.04
2012-0012	A7	A 61P 5/36, C 07J 31/00, A 61K 31/567, C 07J 41/00	BAYER PHARMA AKTIENGESELLSCHAFT	2010.07.07
2012-0043	A7	A 23L 2/08, C 07H 1/06, 17/00	TECHNISCHE UNIVERSITÄT WIEN y Harasek, Michael	2010.09.08
2012-0091	A7	A 61K 31/403, A 61P 25/00, C 07D 209/52	LES LABORATOIRES SERVIER	2010.12.08
2012-0096	A7	C 07K 19/00, A 61K 38/16	PROTEIN DESIGN LAB, LTD	2010.02.26
2012-0099	A7	C 07D 401/12, A 61K 31/497, A 61P 25/28	NOVARTIS AG	2010.12.22
2012-0100	A7	A 01N 43/42, A 01P 3/00, C 07D 215/14, 215/20	NIPPON SODA CO., LTD.	2010.12.28

**Índice sistemático de solicitudes de Certificado de Invención presentadas.**

<b>(51)</b>	<b>(13)</b>	<b>(21)</b>	<b>(71)(73)</b>	<b>(22)</b>
A 01N 43/42, A 01P 3/00, C 07D 215/14, 215/20	A7	2012-0100	NIPPON SODA CO., LTD.	2010.12.28
A 23L 2/08, C 07H 1/06, 17/00	A7	2012-0043	TECHNISCHE UNIVERSITÄT WIEN y Harasek, Michael	2010.09.08
A 61K 31/403, A 61P 25/00, C 07D 209/52	A7	2012-0091	LES LABORATOIRES SERVIER	2010.12.08
A 61P 5/36, C 07J 31/00, A 61K 31/567, C 07J 41/00	A7	2012-0012	BAYER PHARMA AKTIENGESELLSCHAFT	2010.07.07
B 01D 21/01	A7	2010-0198	CRYSTAL LAGOONS CORPORATION LLC	2009.03.11
B 01J 49/00, C 02F 1/00, 1/04, 1/42	A7	2010-0247	UNIVERSIDAD DE LA HABANA	2010.12.16
C 07D 401/12, A 61K 31/497, A 61P 25/28	A7	2012-0099	NOVARTIS AG	2010.12.22
C 07K 16/22	A7	2010-0264	CENTRO DE INGENIERÍA GENÉTICA Y BIOTECNOLOGÍA y BIOREC S.A.	2010.12.28
C 07K 16/36, C 12P 21/08	A7	2011-0236	BAYER HEALTHCARE LLC	2009.08.04
C 07K 19/00, A 61K 38/16	A7	2012-0096	PROTEIN DESIGN LAB, LTD	2010.02.26
C 09D 11/00	A7	2011-0188	SICPA HOLDING SA y BANK OF CANADA	2010.04.07
C 09D 193/00, 193/04	A7	2009-0195	UNIVERSIDAD DE PINAR DEL RÍO «HERMANOS SAÍZ MONTES DE OCA»	2009.11.17
G 01M 19/00, G 01N 37/00	A7	2010-0246	UNIVERSIDAD CENTRAL MARTA ABREU DE LAS VILLAS	2010.12.14



## **Fe de erratas**

Por error en la edición del Boletín No. 285, en su página 39 de la Sección de Jurídico se publicó como denegada la marca: LAIR, con el no. registro, 2009-0563, cuyo titular es: JOSE GUMA S.A., cuando en realidad la marca ha sido CONCEDIDA.



## Secciones provinciales, puestos de trabajo y funcionarios estatales.

### **Pinar del Río**

Lic. Haidelyn Difurnaiao Grau  
Dirección: Colón No. 106 e/ Virtudes y Maceo,  
Pinar 1, CP 20 100, Pinar del Río  
Teléfono: (048) 754655, 752232, 752294

e-mail: [haidelyn@ciget.vega.inf.cu](mailto:haidelyn@ciget.vega.inf.cu)

### **Matanzas**

Lic. Lourdes M. Rodríguez Rodríguez  
MSc. Elsie Rodríguez González  
Lic. Nancy Mariana Muñiz Izquierdo  
Dirección: Calle Jovellanos No.5 e/ Medio y Río,  
Ciudad de Matanzas  
Teléfono: (045) 24 2483  
e-mail: [lourdes@cigetmtz.atenas.inf.cu](mailto:lourdes@cigetmtz.atenas.inf.cu),  
[elsie@cigetmtz.atenas.inf.cu](mailto:elsie@cigetmtz.atenas.inf.cu)  
[mariana@cigetmtz.atenas.inf.cu](mailto:mariana@cigetmtz.atenas.inf.cu)  
[www.atenas.inf.cu/centros/ciget/index.html](http://www.atenas.inf.cu/centros/ciget/index.html)

### **Villa Clara**

MSc. Odonel González Cabrera  
MSc. Mirelys Claro Pérez  
Téc. Grisel Pérez Gálvez  
Lic. Nancy Pérez Pino  
Dirección: Buen viaje No. 18 e/ Maceo y Parque,  
CP, 50 100  
Teléfono: (042) 27 1313 Fax: (042) 20 6499  
e-mail: [ogonzalez@ciget.vcl.cu](mailto:ogonzalez@ciget.vcl.cu)  
[mirelys@ciget.vcl.cu](mailto:mirelys@ciget.vcl.cu) , [nancy@ciget.vcl.cu](mailto:nancy@ciget.vcl.cu),  
[grisel@ciget.vcl.cu](mailto:grisel@ciget.vcl.cu)

### **Cienfuegos**

Arq. Xiomara Sosa Pérez  
Dirección: Ave. 52 No. 2316 e/ 23 y 25,  
Cienfuegos, CP 55 100  
Teléfono: (043)51 9732; 51 1890  
e-mail: [xiomara@ciget.cienfuegos.cu](mailto:xiomara@ciget.cienfuegos.cu)

### **Sancti Spiritus**

Lic. Suyen Rodríguez Alvarez  
Lic. Nerbys Hernández Dorta  
Dirección ; Bartolomé Masó s/n esquina Avenida de los  
Mártires , Sancti Spiritus  
Teléfono: (041)32 3956; 328392, 336505  
e-mail: [suyen@ciget.yayabo.inf.cu](mailto:suyen@ciget.yayabo.inf.cu) ;  
[juridico@ciget.yayabo.inf.cu](mailto:juridico@ciget.yayabo.inf.cu)  
[www.magon.cu](http://www.magon.cu)

### **Ciego de Ávila**

Lic. Aloyma Casas Valdés  
Lic. Gretell de la Paz Samper  
Dirección: Calle República No. 85 e/ Honorato del Castillo y  
Maceo, Ciego de Ávila,  
CP 65 100  
Teléfono: (033) 20 1357  
e-mail: [aloyma@citma.fica.inf.cu](mailto:aloyma@citma.fica.inf.cu); [gretell@ciget.fica.inf.cu](mailto:gretell@ciget.fica.inf.cu)

### **Camagüey**

Lic. Marieta Junco Torres  
MSc. Rodolfo Díaz Aráosla  
MSc. Sariel Hernández González  
Dirección: General Gómez No.325 e/ SAN Miguel y Coronel  
Barreto,  
Camagüey 1, CP 70100, Apartado 384, Camagüey  
Teléfono: (032) 29 7901,29 7675,28 6954  
e-mail: [rodolfo@ciget.camagüey.cu](mailto:rodolfo@ciget.camagüey.cu); [shg@ciget.camagüey.cu](mailto:shg@ciget.camagüey.cu);  
[marieta@ciget.camagüey.cu](mailto:marieta@ciget.camagüey.cu)

### **Las Tunas**

MSc. Keyla Lisbeth Borrero Reinaldo  
Dirección : Calle Vicente García No. 44 e/ Julián Santana y  
Ramón Ortuño,  
Reparto 1ro. CP.75 100, Las Tunas  
Teléfono: (031) 34198-99; 34 3345  
e-mail: [keila@ciget.lastunas.cu](mailto:keila@ciget.lastunas.cu)

**Año CXI****Boletín Oficial N°291****Holguín**

MSc. Ana Didian González Alberteris

Dirección: Calle 18 e/ 1ra y Maceo, Reparto El Llano, CP 80 100, Holguín

Teléfono: (024)42 2203

Telefax:(024) 46 8306

e-mail: [didian@ciget.holguin.inf.cu](mailto:didian@ciget.holguin.inf.cu),

**Granma**

Lic. Ada Elia Echeverría González

Dirección : Paseo General garcía s/n (altos del Bazar), e/ Saco y Canducha Figueredo,

Bayamo,Granma.CP 85 100

Teléfono: (023) 42 5547; 42 2691

e-mail: [ada@ciget.granma.inf.cu](mailto:ada@ciget.granma.inf.cu)

**Santiago de Cuba**

Lic. Yordanka Adis Reyes Paneque

Ing. Yordanka Abón Guerra

Téc. Maricel Muxart Isaac

Lic. Alejandro Soler Polón

Dirección: Carnecería No. 459 e/ Enramadas y San Gerónimo, CP 90 100,

Santiago de Cuba

Teléfono: (022)62 6909; 62 8291; 62 7402

Fax: (022) 62 7070

e-mail: [yordi@megacen.ciges.inf.cu](mailto:yordi@megacen.ciges.inf.cu); [abon@megacen.ciges.inf.cu](mailto:abon@megacen.ciges.inf.cu);

[maricel@megacen.ciges.inf.cu](mailto:maricel@megacen.ciges.inf.cu); [alejandro@megacen.ciges.inf.cu](mailto:alejandro@megacen.ciges.inf.cu)

**Isla de la Juventud**

Ing. Yendriset Mendoza Rodríguez

Dirección : Calle 41No. 4625 e/ 48 y 54, Rpto. 26 de julio, Nueva Gerona,

CP 25 100

Teléfono: (046) 32 2122; 32 4653; 32 4736

e-mail: [yendriset@uct.gerona.inf.cu](mailto:yendriset@uct.gerona.inf.cu)

**Guantánamo**

Lic. Mariurvis Jiménez Dorado

Lic. Héctor José Alonso Morales

Dirección Ahogados No. 14, Reparto Caribe, Guantánamo CP 95 103

Teléfono: (021)38 1196; 38 1139

Telefax: (021) 38 1602

e-mail: [mariurvis@ciget.gtmo.inf.cu](mailto:mariurvis@ciget.gtmo.inf.cu); [hector.alonso@ciget.gtmo.inf.cu](mailto:hector.alonso@ciget.gtmo.inf.cu)



## Agentes oficiales que brindan servicios de Propiedad Industrial.

### **AGENTES OFICIALES.**

#### **Bufete Internacional, Consultores de Marcas y Patentes.**

##### **Casa Matriz**

5ta Avenida No. 4002, esquina a 40, Playa, La Habana  
Teléfonos: (537) 204 5126, 2045736 y 2045737  
Fax: (537) 204 5125  
Email: [marcas@bufeteinternacional.cu](mailto:marcas@bufeteinternacional.cu)

##### **Agentes Oficiales:**

MSc. María Amparo Santana calderín  
Email: [amparo@bufeteinternacional.cu](mailto:amparo@bufeteinternacional.cu)  
Lic. Beatriz Triana López  
Email: [marcas@bufeteinternacional.cu](mailto:marcas@bufeteinternacional.cu)  
Lic. Ingrid DELFINA DEL Portillo de Juan  
Email: [patentes@bufeteinternacional.cu](mailto:patentes@bufeteinternacional.cu)

##### **CLAIM S. A.**

Lamparilla No.2, Lonja del Comercio, Oficina 6, Habana Vieja, La Habana, CP 10 000  
Teléfonos: (537) 33 0743, 33 0755, 866 0743, 866 0755, ax: (537) 33 0746  
Email: [dirmarpat@claim.com.cu](mailto:dirmarpat@claim.com.cu)  
[claim@claim.com.cu](mailto:claim@claim.com.cu)

##### **Agentes Oficiales:**

Lic. María Lourdes Ruiz Sotolongo  
MSc. Leticia Laura Bermúdez Benítez  
MSc. Yordanka Ramírez Pastor

##### **Consultoría Jurídica Internacional**

Calle 16 No. 314, entre 3ra y 5ta Avenida, Miramar, Playa, La Habana  
Teléfonos: (537) 204 2490; 2042469; Fax: (537) 204 2303  
Email: [cji@cji.co.cu](mailto:cji@cji.co.cu)

##### **Agentes Oficiales**

MSc. Reynold Sampedro Vázquez  
Lic. Alfredo Jorge Guerra Aragón  
Lic. Marel Campos Fernández

##### **LEX, S.A. Servicios Jurídicos de Marcas y Patentes**

Calle 1ra. No. 1001, esquina 10, Miramar, Playa, La Habana  
Teléfonos (537) 204 9093; Fax: (537) 204 9533  
Email: [lexsa@lex-sa.cu](mailto:lexsa@lex-sa.cu)

##### **Agentes Oficiales:**

Dra. Dánice Vázquez D´Alvaré  
MSc. Haliveth León Villaverde

##### **Bufete Especializado**

Calle 23, No.501, esquina a J, Vedado, Plaza de la Revolución, La Habana  
Teléfonos: (537) 832 6813, 8326024; Fax: 833 2159  
Email: [yanet.bes@onbc.cu](mailto:yanet.bes@onbc.cu)  
[besnet@ceniai.inf.cu](mailto:besnet@ceniai.inf.cu)

##### **Agente Oficial:**

Dra. Yanet Souto Fernández



**Códigos para la identificación de los países .**  
**Según norma OMPI ST-3.**

AF	Afganistán	EC	Ecuador	NF	Estados Unidos
AL	Albania	EG	Egipto	SB	Islas Norfolk
DE	Alemania	SV	El Salvador	SJ	Islas Salomón
HV	Alto Volta	AE	Emiratos Árabes Unidos	TC	Islas Svalbard y Jan Mayen
AD	Andorra	ER	Eritrea	VG	Islas Turks y Caicos
AO	Angola	SK	Eslovaquia	VI	Islas Vírgenes (Británicas)
AI	Anguilla	SI	Eslovenia	WF	Islas Vírgenes (EE.UU.)
AQ	Antártica	ES	España	IL	Islas Wallis y Futuna
AG	Antigua y Barbuda	FM	Estados Federados de Micronesia	IT	Italia
AN	Antillas Holandesas	US	Estados Unidos de América		
SA	Arabia Saudita	EE	Estonia		
DZ	Argelia	ET	Etiopía	JM	Jamaica
AR	Argentina	MK	Ex República Yugoslava de Macedonia	JP	Japón
AM	Armenia			JO	Jordania
AW	Aruba	RU	Federación de Rusia		
AU	Australia	FJ	Fiji		
AT	Austria	PH	Filipinas	KH	Kampuchea
AZ	Azerbaiyán	FI	Finlandia	KZ	Kazajstán
		FR	Francia	KE	Kenya
				KI	Kiribati
BS	Bahamas			KW	Kuwait
BH	Bahrein	GA	Gabón	KG	Kyrguistán
BD	Bangladesh	GM	Gambia		
BB	Barbados	GE	Georgia	LA	Laos
BE	Bélgica	GH	Ghana	LS	Lesotho
BZ	Bélice	GI	Gibraltar	LB	Líbano
BX	Benelux	GD	Granada	LR	Liberia
BJ	Benin	GR	Grecia	LY	Libia
BM	Bermudas	GL	Groenlandia	LI	Liechtenstein
BT	Bhután	GP	Guadalupe	LT	Lituania
BY	Bielorrusia	GT	Guatemala	LU	Luxemburgo
BU	Birmania	GN	Guinea		
BO	Bolivia	GQ	Guinea Ecuatorial	MO	Macao
BA	Bosnia y Herzegovina	GW	Guinea-Bissau	MG	Madagascar
BW	Botswana	GY	Guyana	MY	Malasia
BR	Brasil	GF	Guyana Francesa	MW	Malawi
BN	Brunei Darussalam			MV	Maldivas
BG	Bulgaria	HT	Haití	ML	Mali
BF	Burkina Faso	HL	Holanda	MT	Malta
BI	Burundi	HN	Honduras	MQ	Marruecos
		HK	Hong-Kong	MU	Martinica
CV	Cabo Verde	HU	Hungría	MR	Mauricio
CM	Camerún	IN	India	MX	Mauritania
CA	Canadá	ID	Indonesia	MC	México
CO	Colombia	IR	Irán	MN	Mónaco
KM	Comoras	IQ	Iraq	MS	Mongolia
CG	Congo	IE	Irlanda	MZ	Montserrat
CI	Costa de Marfil	BV	Isla Bouvet	MM	Mozambique
CR	Costa Rica	IS	Islandia		Myanmar
HR	Croacia	KY	Islas Caimán	NA	
CU	Cuba	CC	Islas Cocos	NR	Namibia
TD	Chad	CK	Islas Cook	NP	Nauru
CZ	Checoslovaquia	CX	Islas Christmas	NI	Nepal
CL	Chile	FK	Islas Falkland	NE	Nicaragua
CN	China	FO	Islas Faroe	NG	Níger
CY	Chipre	GS	Islas Georgia y Sandwich Meridionales	NU	Nigeria
					Niue
DK	Dinamarca	HM	Islas Heard y Mc Donald		
DJ	Djibouti	MP	Islas Marianas Boreales		
DM	Dominica	MH	Islas Marshall		
		UM	Islas menores remotas de los		

NC	Nueva Caledonia	TH	Tailandia
PG	Nueva Guinea Papua		Taiwán
NZ	Nueva Zelandia	TW	Tayikistán
			Territorio Británico del Océano Índico
		TJ	Territorios Australes Franceses
EP	Oficina Europea de Patentes		Timor Oriental
IB	Oficina Internacional de la OMPI	IO	Togo
OM	Omán		Tokelau
WO	OMPI	TF	Tonga
OA	Org. Africana de la Propiedad Intelectual		Trinidad y Tobago
AP	Org. Regional Africana de la Propiedad Industrial	TP	Túnez
		TG	Turkmenistán
			Turquía
		TK	Tuvalu
NL	Países Bajos		
PK	Pakistán	TO	U.R.S.S.
PA	Panamá		Ucrania
PY	Paraguay	TT	Uganda
PE	Perú		Uruguay
PN	Pitcairn	TN	Uzbekistán
PF	Polinesia Francesa		
PL	Polonia	TM	
PT	Portugal		Vanuatu
PR	Puerto Rico	TR	Vaticano
			Venezuela
		TV	Viet Nam
QA	Qatar		Yemen
			Yemen Democrata
			Yugoslavia
GB	Reino Unido	SU	
CF	República Centroafricana		
KR	República de Corea	UA	Zaire
MD	República de Moldova		Zambia
DO	República Dominicana	UG	Zimbabwe
KP	República Popular Democrática de Corea		
TZ	República Unida de Tanzania		
RE	Reunión		
RH	Rhodesia del Sur		
RO	Rumania		
RW	Rwanda		
EH	Sahara Occidental		
KN	Saint Kitts y Nevis		
AS	Samoa Americana		
SM	San Marino		
PM	San Pierre y Miquelon		
VC	San Vicente y las Granadinas		
SH	Santa Helena		
LC	Santa Lucía		
ST	Santo Tomé y Príncipe		
SN	Senegal		
SC	Seychelles		
SL	Sierra Leona		
SG	Singapur		
SY	Siria		
SO	Somalia		
WS	Somoa		
LK	Sri Lanka		
ZA	Sudáfrica		
SD	Sudán		
SE	Suecia		
CH	Suiza		
SR	Suriname		
SZ	Swazilandia		