



Boletín OFICIAL

OFICINA CUBANA DE LA PROPIEDAD INDUSTRIAL



REPÚBLICA
DE CUBA

OC
PI

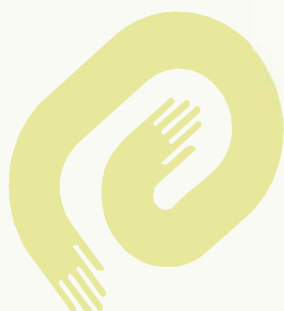

CU ISSN 1028 - 1452



Boletín OFICIAL

OFICINA CUBANA DE LA PROPIEDAD INDUSTRIAL



REPÚBLICA
DE CUBA

MINISTERIO DE CIENCIA
TECNOLOGÍA Y MEDIO AMBIENTE

OC
PI

Boletín Oficial 284 Diciembre 2011

Publicación de:

**MARCAS Y OTROS SIGNOS DISTINTIVOS E
INVENCIONES.**

Año CX
Núm. 284

Diciembre 2011
Puesto en circulación: 31 de Enero de 2012

CU ISSN 1028 - 1452
Número Normalizado Internacional
de Publicaciones en Serie
(International Standard Serial Number)

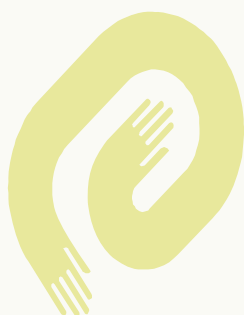

CU ISSN 1028 - 1452

ÍNDICE GENERAL

AL LECTOR	5
MARCAS Y OTROS SIGNOS DISTINTIVOS. SOLICITUDES.	
Códigos numéricos	7
Marcas Comerciales.	8
Nombres Comerciales	31
Lemas Comerciales	32
Emblemas Empresariales.	33
Rótulos de Establecimientos	36
MARCAS Y OTROS SIGNOS DISTINTIVOS. CONCEDIDAS.	
Marcas Comerciales	39
Emblemas Empresariales.	41
ESTADOS LEGALES. MARCAS Y OTROS SIGNOS DISTINTIVOS.	
Cambio de dirección del titular	43
Cambio de nombre del titular	44
Cambio del titular	46
Renovaciones	48
Renovación con reclasificación	51
Caducidad por fin de vigencia	53
Abandono por no pago de concesión	54
Abandono por no respuesta	54
Denegadas	54
Corrección de errores	54
ARREGLO DE MADRID	55
INVENCIONES	
Códigos numéricos.	61
Norma Cubana	62
Certificados de Patentes y de Autor de Invenciones.	63
ESTADOS LEGALES. INVENCIONES	
Abandonadas	75
Registros renovados	76
Cesión	76
SOLICITUDES PRESENTADAS. DECRETO-LEY 160	
Certificados de Patentes de Invenciones.	77
PROCESOS JURÍDICOS.	
Recurso de alzada. Interpuestos	92
Resolución Denegación (con recurso de alzada)	92

ÍNDICES INFORMATIVOS. MARCAS. Solicitudes	
Por clasificación internacional de productos y servicios.	94
Por denominación.	97
Por titular.	100
NOMBRES COMERCIALES	
Por denominación	103
Por titular	103
LEMAS COMERCIALES	
Por denominación	104
Por titular	104
EMBLEMAS EMPRESARIALES.	
Por denominación	105
Por titular	105
RÓTULOS DE ESTABLECIMIENTOS	
Por denominación	106
Por titular	106
ÍNDICES INFORMATIVOS. INVENCIONES.	
Nominal.	107
Numérico.	109
Sistemático.	111
ÍNDICES INFORMATIVOS. INVENCIONES. Decreto-Ley 160	
Nominal.	113
Numérico.	115
Sistemático.	117
SECCIONES PROVINCIALES, PUESTOS DE TRABAJO Y FUNCIONARIOS ESTATALES.	119
AGENTES OFICIALES.	121
CÓDIGOS POR PAÍSES.	122

AL LECTOR

A partir de la fecha de circulación de este Boletín Oficial, indicada en la primera página cualquier persona natural o jurídica, con capacidad jurídica suficiente, puede presentar observaciones u oposiciones respecto a las solicitudes de protección publicadas, en el plazo establecido en la legislación vigente en materia de Propiedad Industrial.

El solicitante, cuya solicitud haya sido declarada abandonada, o el titular, cuyo título de protección haya sido declarado cancelado o caducado, como consecuencia del incumplimiento de un plazo o término legal, puede pedir ante la Oficina el restablecimiento de su derecho si el incumplimiento se debió a causas justificadas en las que el solicitante o titular demuestre la debida diligencia y siempre que hayan transcurrido no más de dos meses a partir del cese de la causa justificada y no más de un año a partir de la fecha de notificación de la resolución que dispone la pérdida del derecho y en su efecto, de la fecha de circulación del Boletín Oficial correspondiente, cumpliendo con los trámites establecidos.



SOLICITUDES

Marcas y otros signos distintivos

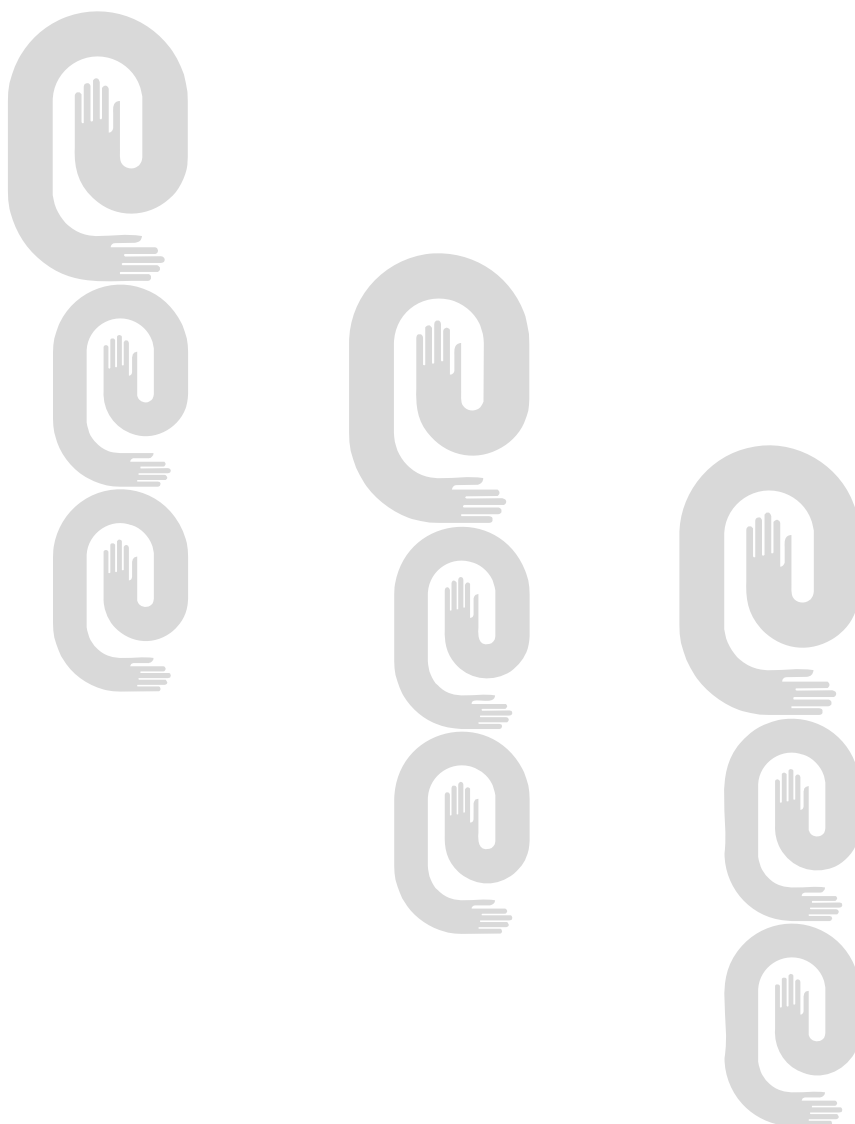



**Códigos numéricos para identificación de datos
según norma OMPI ST-60
Marcas y otros signos distintivos**

Marcas Comerciales, Nombres Comerciales, Lemas Comerciales, Rótulos de Establecimientos y Emblemas Empresariales

- (111)** Número de serie del registro.
- (151)** Fecha de registro.
- (170)** Duración del registro.
- (180)** Vigencia.
- (190)** Código del país que registra.
- (210)** Número de serie de la solicitud.
- (220)** Fecha de presentación.
- (310)** Número de serie asignado a la primera solicitud.
- (320)** Fecha de presentación de la primera solicitud.
- (330)** Código de la Norma de la OMPI ST.3 identificando a la oficina nacional o regional donde se presentó la primera solicitud o la organización donde se hizo la primera solicitud.
- (510)** Actividades que divulga.
- (511)** Clasificación Internacional de productos y servicios.
- (531)** Clasificación de los elementos figurativos de las marcas.
- (540)** Diseño.
- (561)** Denominación de la marca.
- (591)** Información relativa a los colores reivindicados.
- (730)** Nombre del solicitante o concesionario y país de origen.
- (740)** Agente oficial o mandatario.

Solicitudes

- (210)-** 1048870
- (220)-** 11/05/2010
- (510)-** Máquinas de lavar, aspiradoras eléctricas, máquinas de coser, batidoras eléctricas.
- (511)-** 7
- (510)-** Aparatos electrodomésticos, cámaras fotográficas, televisores.
- (511)-** 9
- (510)-** Aparatos de alumbrado, calefacción, producción de vapor, cocción, refrigeración, secado, ventilación, ventiladores, hornos microondas.
- (511)-** 11
- (510)-** Construcción; servicios de reparación; servicios de instalación.
- (511)-** 37
- (531)-** 25.3 y 28.1
- (540)-**

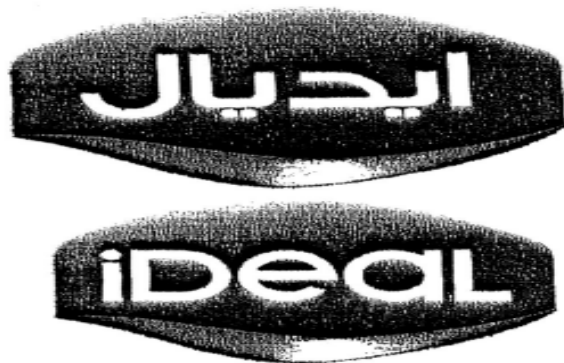

- (561)-** IDEAL
 - (730)-** Delta industries co. «Ideal», domiciliada en Ramsis Street Extension - Nasr City Cairo, , , Egipto
 - (740)-** Tarek Abou Ragab
-

- (210)-** 2008-0484
- (220)-** 05/09/2008
- (510)-** Telecomunicaciones, mensajería electrónica vía Internet, comunicaciones por terminales de computadora, transmisión de datos e información vía Internet.
- (511)-** 38
- (510)-** Organización de eventos con fines culturales o recreativos como espectáculos, conciertos, festivales, exposiciones, fiestas, en particular para descubrir nuevos artistas (música, baile, pintura, escultura, arquitectura); producción de documentales y videos; publicación en línea de hojas informativas y otras revistas sobre arte y cultura; organización de congresos, coloquios y conferencias; organización de eventos de entretenimiento.
- (511)-** 41
- (531)-** 26.1.19, 26.4.10 y 26.4.18
- (540)-**



- (561)-** HAVANA-CULTURA
 - (730)-** HAVANA CLUB HOLDING, S.A., domiciliada en 5, rue Eugene Ruppert, 2453, Luxemburgo
 - (740)-** Dánice Vázquez D´Alvaré
-

- (210)-** 2010-0051
- (220)-** 09/02/2010
- (310)-** N° 0
- (320)-** 02/11/2009
- (330)-** República de Cuba
- (510)-** Aparatos de alumbrado, de calefacción, de producción de vapor, de cocción, de refrigeración, de

secado, de ventilación, de distribución de agua e instalaciones sanitarias.

(511)- 11

(531)- 5.3.11, 13.1.17, 26.1.4, 26.1.15, 26.1.16, 26.1.18 y 27.5.17

(540)-



(561)- ACH

(730)- ACH EXPORT & SERVICES, domiciliada en 885 Progress ave, Suite 201, Scarborough, Canadá

(740)- Yanet Souto Fernández

(210)- 2011-0296

(220)- 02/06/2011

(510)- Nitrocelulosa

(511)- 13

(531)- 27.5.9 y 27.5.17

(540)-



(561)- GREENCELL

(730)- COMPANHIA NITRO QUÍMICA BRASILEIRA, domiciliada en Av. Dr. José Artur Nova, 951, Sao Miguel Paulista, Sao Paulo CEP 08090-000 SP, Brasil

(740)- Leticia Laura Bermúdez Benítez

(210)- 2011-0297

(220)- 02/06/2011

(510)- Nitrocelulosa

(511)- 13

(531)- 27.5.9 y 27.5.17

(540)-



(561)- ECOCELL

(730)- COMPANHIA NITRO QUÍMICA BRASILEIRA, domiciliada en Av. Dr. José Artur Nova, 951, Sao Miguel Paulista, Sao Paulo CEP 08090-000 SP, Brasil

(740)- Leticia Laura Bermúdez Benítez

(210)- 2011-0438

(220)- 19/08/2011

(510)- Caucho de silicona, masillas para juntas, masillas y adhesivos para la construcción, empaques de juntas, embalaje de silicona, embalaje de caucho, masillas de silicona, tapas selladoras de caucho, sellos de caucho, productos de caucho aislantes eléctricos, cintas adhesivas que no sean de papelería ni para uso médico o doméstico, caucho sintético, caucho líquido, materiales de embalar [relleno] de caucho o materias plásticas, materiales de relleno de caucho o materias plásticas, mangas de goma para proteger partes de máquinas, productos calorífugos, fibras de vidrio para el aislamiento, fibras de vidrio, lana de vidrio para aislamiento eléctrico, lana de roca, fibra mineral, fibra cerámica, lana de escoria [aislante], lana mineral [aislante], lanas artificiales [no para el uso textil], algodón para calafatear, lana de vidrio para aislar, fibras de amianto, fibras vulcanizadas, fibra vulcanizada, no para el uso textil, fibra inorgánica, no para el uso textil, fibra semi-sintética no para el uso textil, hilo de fibra semi-sintético y estambre [fibra de hilo natural químicamente tratado y estambre no para uso textil], fibra aramida [no para uso textil], fibras regeneradas [no para uso textil], hilo de fibra regenerado y estambre [no para uso textil], fibras de carbono, no para uso textil, fibras plásticas, no para uso textil, fibras sintéticas, no para uso textil, hilo de fibra sintético y estambre [no para uso textil], fibra química, no para uso textil, hilos de fibra química y estambre, no para uso textil, fibra de vidrio para el aislamiento eléctrico, tejidos de fibra de vidrio, para el aislamiento eléctrico, láminas plásticas, láminas plásticas

cubierto-adhesivas, películas plástica, no para envolver, substancias plásticas, semi procesadas, pinturas aislantes, pinturas aislantes eléctricas, barniz aislante, barniz aislante eléctrico, substancias aislantes contra la humedad para la construcción, resinas acrílicas [productos semi-acabados], resinas artificiales [productos semiacabados], resinas sintéticas [productos semiacabados], materiales refractarios aislantes, yeso aislante, yeso aislante eléctrico, materiales insonorizadores, placas de absorción de sonido, cartones de amianto, tejidos de amianto, cuerpos moldeados de plástico, plásticos semi procesados, plásticos semi-procesados consistiendo de o conteniendo compuestos silicio, rellenos de juntura de expansión.

(511)- 17

(531)- 26.4.18 y 27.5.17

(540)-



(561)- KCC

(730)- KCC CORPORATION, domiciliada en 1301-4, Seocho-Dong, Seocho-Gu, Seoul, Corea del Norte

(740)- Yordanka Ramírez Pastor

(210)- 2011-0495

(220)- 28/09/2011

(510)- Prendas de vestir (camisa de jovencitos y niños)

(511)- 25

(531)- 1.1.2, 27.5.1 y 27.5.17

(540)-



(561)- E PEPE

(730)- EMPRESA CONFECCIONES COSTA, domiciliada en Corona número 411, esquina San Francisco, municipio Santiago de Cuba, provincia Santiago de Cuba, República de Cuba

(740)- Reinier Valido Aguilera

(210)- 2011-0496

(220)- 28/09/2011

(510)- Prenda de vestir (camisas de hombre)

(511)- 25

(531)- 26.4.12, 26.4.18, 27.5.1 y 27.5.17

(540)-



(561)- RAPE

(730)- EMPRESA CONFECCIONES COSTA, domiciliada en Corona número 411, esquina San Francisco, municipio Santiago de Cuba, provincia Santiago de Cuba, República de Cuba

(740)- Reinier Valido Aguilera

- (210)-** 2011-0497
(220)- 28/09/2011
(510)- Prenda de vestir (camisas de hombre)
(511)- 25
(531)- 26.4.6, 26.4.7 y 26.4.18
(540)-



- (561)-** DON CORTE
(730)- EMPRESA CONFECCIONES COSTA, domiciliada en Corona número 411, esquina San Francisco, municipio Santiago de Cuba, provincia Santiago de Cuba, República de Cuba
(740)- Reinier Valido Aguilera
-

- (210)-** 2011-0528
(220)- 14/10/2011
(510)- Galletas
(511)- 30
(561)- LA MEZCLA PERFECTA DE GALLETA Y CHOCOLATE
(730)- CORPORATIVO INTERNACIONAL MEXICANO, S. DE R.L., DE C.V., domiciliada en Poniente 128, No. 606, Col. Industrial Vallejo, México D.F. 02300, México
(740)- Haliveth León Villaverde
-

- (210)-** 2011-0529
(220)- 14/10/2011
(510)- Galletas
(511)- 30
(561)- PARA ESE EMPERADOR QUE LLEVAS DENTRO
(730)- CORPORATIVO INTERNACIONAL MEXICANO, S. DE R.L., DE C.V., domiciliada en Poniente 128, No. 606, Col. Industrial Vallejo, México D.F. 02300, México
(740)- Haliveth León Villaverde
-

- (210)-** 2011-0530
(220)- 14/10/2011
(510)- Galletas
(511)- 30
(561)- AHORA MAS RICAS
(730)- CORPORATIVO INTERNACIONAL MEXICANO, S. DE R.L., DE C.V., domiciliada en Poniente 128, No. 606, Col. Industrial Vallejo, México D.F. 02300, México
(740)- Haliveth León Villaverde
-

- (210)-** 2011-0531
(220)- 14/10/2011
(510)- confiterías, galletas, pasteles, bizcochos, galletas saladas, crossants, productos de panadería.
(511)- 30
(561)- Gamesa
(730)- CORPORATIVO INTERNACIONAL MEXICANO, S. DE R.L., DE C.V., domiciliada en Poniente 128, No. 606, Col. Industrial Vallejo, México D.F. 02300, México
(740)- Haliveth León Villaverde
-

Año CX**Boletín Oficial N°284**

- (210)-** 2011-0532
(220)- 14/10/2011
(510)- Galletas
(511)- 30
(561)- CHOKIS
(730)- CORPORATIVO INTERNACIONAL MEXICANO, S. DE R.L., DE C.V., domiciliada en Poniente 128, No. 606, Col. Industrial Vallejo, México D.F. 02300, México
(740)- Haliveth León Villaverde
-

- (210)-** 2011-0533
(220)- 17/10/2011
(510)- Sopas y frijoles en conserva
(511)- 29
(510)- Arroz procesado y productos elaborados a base de harinas, maíz y cereales, tales como tortillas, tostadas, chilaquiles,
(511)- 30
(561)- LA SIERRA
(730)- SABORMEX EUROPA, S.L., domiciliada en Gran Vía número 45, sexta planta, Bilbao Vizcaya, Reino de España, España
(740)- Yordanka Ramírez Pastor
-

- (210)-** 2011-0534
(220)- 17/10/2011
(510)- Café, derivados del café, café en grano, café molido, sustitutos de café.
(511)- 30
(561)- LEGAL
(730)- SABORMEX EUROPA, S.L., domiciliada en Gran Vía número 45, sexta planta, Bilbao Vizcaya, Reino de España, España
(740)- Yordanka Ramírez Pastor
-

- (210)-** 2011-0535
(220)- 17/10/2011
(510)- Productos químicos destinados a la agricultura, horticultura y silvicultura.
(511)- 1
(561)- XION
(730)- SPEEDAGRO, S.R.L., domiciliada en Ruta 11 kilómetro 454,5 Parque Industrial Lote número 2, Sauce Viejo, Santa Fe, Argentina
(740)- Yanet Souto Fernández
-

- (210)-** 2011-0536
(220)- 17/10/2011
(510)- Productos químicos destinados a la agricultura, horticultura y silvicultura.
(511)- 1
(531)- 3.7.24, 5.3.13, 26.1.20, 26.2.1 y 27.5.10
(540)-



- (561)-** SPEEDWET NG
(730)- SPEEDAGRO, S.R.L., domiciliada en Ruta 11 kilómetro 454,5 Parque Industrial Lote número 2, Sauce Viejo, Santa Fe, Argentina
(740)- Yanet Souto Fernández
-

- (210)-** 2011-0540
(220)- 19/10/2011
(510)- Cosméticos.
(511)- 3
(510)- Medicamentos para el aparato digestivo y metabolismo, estomatológicos, vitaminas, suplementos minerales y estimulantes del apetito, tónicos y anabolizantes, medicamentos para la sangre y órganos hematopoyéticos; medicamentos para el aparato cardiovascular; medicamentos dermatológicos; medicamentos para el aparato genitourinario y hormonas sexuales; hormonas para empleo sistémico; antiinfecciosos para empleo sistémico, antineoplásicos e inmunomoduladores; medicamentos para el aparato músculo-esquelético; medicamentos: para el sistema nervioso, antiparasitarios, insecticidas y repelentes; medicamentos para el aparato respiratorio; medicamentos para los órganos de los sentidos.
(511)- 5
(510)- Ventas y venta on line.
(511)- 35
(510)- Servicios de mensajería y transportación.
(511)- 39
(510)- Consulta médica.
(511)- 44
(531)- 26.4.9, 26.4.12 y 27.5.1
(540)-



- (561)-** NOVAFARMA MEDICINA AL DIA
(730)- TURISMO Y SALUD, S.A., domiciliada en Calle 43, número 1418, esquina 18, Miramar, Miramar, municipio Playa, provincia La Habana, República de Cuba
(740)- Beatriz Triana López
-

- (210)-** 2011-0542
(220)- 21/10/2011
(510)- Participar en empresas mixtas, compañías u otras formas de asociación económicas, administrar y en general negociar y comerciar bienes sea cual sea su naturaleza, celebrar toda clase de contratos, acuerdos y convenios que se relacionen con los servicios de auditorías, y realizar cualquier actividad y negocio lícito.
(511)- 35
(510)- Brindar servicios de certificación de los estados financieros, adquirir la propiedad y usufructo de bienes inmuebles de toda clase y comprar, poseer, vender, arrendar, subarrendar bienes sea cual sea su naturaleza y otros derechos reales que constituyen parte de su patrimonio y mediante arrendamiento; recibir dinero en préstamo con o sin garantías por obligaciones propias de terceros, así como adquirir, vender o negociar títulos, valores.
(511)- 36
(510)- Orientar metodológicamente el trabajo a realizar por los auditores internos, asegurar la confección y mantener actualizados los programas, guías metodológicas e indicaciones generales para distintos tipos de trabajo, prestar servicios de calificación, recalificación y entrenamiento del personal en temas relacionados con la contabilidad, el control interno, la auditoría y la tecnología de la información; adquirir, proporcionar toda clase de conocimientos tecnológicos y asesoramiento técnico, cursos, talleres, exhibiciones temporales y permanentes, seminarios y demás actividades didácticas y académicas.
(511)- 41
(510)- Confeccionar el plan anual de auditoría interna, supervisar aquellas auditorías que en los resultados se detecten presuntos hechos delictivos o de corrupción, brindar servicios de certificación y de control interno, prestar servicios de auditoría; solicitar, obtener, registrar, comprar, ceder o de cualquier forma disponer o adquirir patentes, marcas, nombres comerciales y procesos tecnológicos.
(511)- 42
(531)- 24.15.2



- (561)-** SERVICIOS DE AUDITORIA S.A., SDA
(730)- SERVICIOS DE AUDITORIA S.A., domiciliada en Avenida del Puerto número 102 entre Justiz y Obrapia, municipio Habana Vieja , provincia La Habana , República de Cuba
(740)- Lisbet de la Caridad Sánchez Torres
-

- (210)-** 2011-0543
(220)- 24/10/2011
(510)- Chocolates; productos de chocolate; caramelos; chocolate con o sin nueces o crema de cacahuete; confitería; trozos de confitería para hornear o como cubiertas para los alimentos; galletas, bizcochos, tortas, pan dulce, pasteles, helados; postres preparados; siropes saborizados, a saber, de chocolate, de crema de cacahuete, de chocolate y crema de cacahuete; cubiertas para el helado y para los postres
(511)- 30
(531)- 27.5.1
(540)-

REESE'S

- (561)-** REESE´S
(730)- THE HERSHEY COMPANY, domiciliada en Hershey, Pennsylvania, Estados Unidos de América
(740)- María Lourdes Ruíz Sotolongo
-

- (210)-** 2011-0544
(220)- 24/10/2011
(510)- Productos para la destrucción de animales dañinos; fungicidas, herbicidas.
(511)- 5
(561)- ORTIVA
(730)- SYNGENTA LIMITED, domiciliada en Syngenta European Regional Centre, Priestley Road, Surrey Research Park, Guildford, Surrey GU2 7YH, Reino Unido
(740)- Yordanka Ramírez Pastor
-

- (210)-** 2011-0545
(220)- 26/10/2011
(510)- Bebidas alcohólicas, tales como vinos.
(511)- 33
(531)- 2.3.2, 2.7.1, 5.3.14 y 11.3.1
(540)-



(561)- VINOS DIRO
(730)(740)- DÍAZ SÁNCHEZ, CANDIDO PEDRO, domiciliada en Calle Maceo, número 318, municipio San Cristóbal, provincia Artemisa, República de Cuba

(210)- 2011-0546
(220)- 26/10/2011
(510)- Productos farmacéuticos, particularmente para identificar un analgésico y espasmolítico.
(511)- 5
(561)- ESPASMO-DOLOGINEX
(730)- LABORATORIOS ROWE C. POR A., domiciliada en Calle César Nicolás Penson No. 57, sector Gazcué, Santo Domingo, República Dominicana
(740)- Haliveth León Villaverde

(210)- 2011-0547
(220)- 26/10/2011
(510)- Preparaciones para eliminar animales dañinos; fungicidas, herbicidas.
(511)- 5
(561)- SIVANTO
(730)- BAYER AKTIENGESELLSCHAFT, domiciliada en Kaiser-Wilhelm-Allee, 51373 Leverkusen, Germany, Alemania
(740)- Haliveth León Villaverde

(210)- 2011-0548
(220)- 26/10/2011
(510)- Productos farmacéuticos, particularmente para controlar la hipertensión arterial.
(511)- 5
(561)- VASOCAL
(730)- LABORATORIOS ROWE C. POR A., domiciliada en Calle César Nicolás Penson No. 57, sector Gazcué, Santo Domingo, República Dominicana
(740)- Haliveth León Villaverde

(210)- 2011-0549
(220)- 26/10/2011
(510)- Productos farmacéuticos, particularmente para controlar la hipertensión arterial.
(511)- 5
(561)- NEFROTAL
(730)- LABORATORIOS ROWE C. POR A., domiciliada en Calle César Nicolás Penson No. 57, sector Gazcué, Santo Domingo, República Dominicana
(740)- Haliveth León Villaverde

(210)- 2011-0550
(220)- 27/10/2011
(510)- Para distinguir DVD, CD, y multimedia.
(511)- 9
(510)- Libros, revistas y folletos.
(511)- 16
(510)- Comercializar libros, revistas y folletos en diferentes formatos y soportes.
(511)- 35
(510)- Servicio de montaje de exposiciones.
(511)- 37
(510)- Servicio de edición, coedición, servicios de asesoramiento en edición.
(511)- 41

Año CX

Boletín Oficial N°284

- (510)-** Representar la cesión de derecho de autores, servicio de diseño editorial, servicios de asesoramiento en diseño editorial, servicio de diseño.
(511)- 42
(531)- 26.3.7, 27.5.17 y 27.5.22
(540)-



- (561)-** FV EDITORIAL UNIVERSITARIA FÉLIX VARELA
(730)- EMPRESA EDITORIAL POLIGRÁFICA FÉLIX VARELA, domiciliada en Calle A, número 703, entre 29 y Zapata, Vedado, municipio Plaza de la Revolución, provincia La Habana, República de Cuba
(740)- Yanisleydis Sosa García
-

- (210)-** 2011-0556
(220)- 28/10/2011
(510)- Servicios de Internet.
(511)- 38
(510)- Servicios de restauración (alimentación); hospedaje temporal.
(511)- 43
(531)- 25.1.15 y 26.1.16
(540)-



- (561)-** HOTELES E
(730)- CUBANACAN. S.A., CORPORACIÓN DE TURISMO Y COMERCIO INTERNACIONAL, domiciliada en Calle 23 número 156 entre N y O, Vedado, municipio Plaza de La Revolución, provincia La Habana, República de Cuba
(740)- Beatriz Triana López
-

- (210)-** 2011-0557
(220)- 28/10/2011
(510)- Sandalias de baño; calzado de playa; cinturones (prendas de vestir); botas con cordones; calzado de deporte; contrafuertes para calzado; viras de calzado; vestimenta; tacos de botas de fútbol; botas de fútbol; calzado, a saber alpargatas, zapatillas de baño, chanclos, zapatillas de gimnasia; botines; tacones; borceguíes; sandalias; suelas (calzado); zapatillas deportivas.
(511)- 25
(561)- MOLEKINHA
(730)- CALÇADOS BEIRA RIO S/A, domiciliada en Rua Dom Pedro II, 367/501, Bairro São João, Porto Alegre/RS/Brasil, CEP 90,550-142, Brasil
(740)- Yordanka Ramírez Pastor
-

- (210)-** 2011-0558
(220)- 28/10/2011
(510)- Tabacos, entre otros: cigarros, cigarrillos, cigarritos, picadura para pipas; artículos para fumador: (boquillas de cigarrillos, cajas de cigarrillos y cajas de cigarros, estuches de cigarrillos, papel para cigarrillos, petacas para tabacos, botes para tabaco, corta puros, cajas de puros, ceniceros

para fumadores, cigarreras, encendedores (depósitos de gas), encendedores para fumadores, embocaduras para boquillas, pitilleras, escupideras para consumidores de tabaco, pipas (cachimbas), limpia pipas, porta pipas), cerillas, porta cerillas.

(511)- 34

(531)- 2.1.1, 2.3.1 y 26.4.18

(540)-



(561)- COHIBA

(730)- EMPRESA CUBANA DEL TABACO (CUBATABACO), domiciliada en O´Reilly Número 104 entre Tacón y Mercaderes, municipio La Habana Vieja, provincia La Habana, República de Cuba

(740)- Hosanna Rodríguez Calvo

(210)- 2011-0559

(220)- 31/10/2011

(510)- Carne de aves, a saber pollo entero, partes del pollo, pollo sin huesos, pollo procesado, carne de pollo mecánicamente-separada, ave entera, partes del ave, carne de ave sin huesos, carne de ave procesada, carne de ave mecánicamente-separada, y otra carne de ave; carne de pollo ahumada; carne de ave ahumada; embutidos, salchichones, salchichas y ahumados; carne rebanada; carnes de fiambre; carne de aves sin huesos cruda, carne de aves sin huesos cocida, carne de aves con huesos cocida, entrantes gourmet, carne de aves cruda, cocinada y semicocinada con o sin aderezo, o empanado o relleno o similar; carne.

(511)- 29

(531)- 3.7.3, 25.7.15 y 27.5.1

(540)-



(561)- ZABIHA HALAL

(730)- MAPLE LODGE FARMS LTD., domiciliada en 8301 Winston Churchill Blvd., Brampton, Ontario L6Y 0A2, Canadá

(740)- Yordanka Ramírez Pastor

(210)- 2011-0560

(220)- 01/11/2011

(510)- Importar materiales, medios, equipos y equipamientos de y para la producción de audiovisuales y la reproducción y fijación de fonogramas, así como in sumos, publicaciones especializadas, instrumentos musicales, souvenirs, impresos en textil, reproducciones estampadas en diferentes soportes y otros de interés de la radio y la televisión para la promoción de las obras audiovisuales, productos con imágenes promocionales de la radio y la televisión cubana, la historia o de atracción turística. Comercializar de forma mayorista productos importados y equipamiento audiovisuales. Servicios de exportación. Comercializar productos que se deriven de programas de radio y televisión y productos que se deriven de programas de radio y televisión en soporte digital. Obtener, licenciar y comercializar los derechos de la producción musical, las obras audiovisuales y fonográficas que se realicen. Brindar servicios de espacios para la inserción de materiales publicitarios, de promoción y de bien público en circuitos de televisión cerrada, y en los medios televisivos y radiales. Brindar servicios de investigación social, estudio de mercado y consultorías en áreas de los medios masivos de comunicación y de comunicación organizacional. Representación de artistas, técnicos y profesionales. Realiza actividades de comercio electrónico, para los productos y servicios de interés de la radio y la televisión, espacios para anuncios publicitarios y sistemas y proyectos relacionados con sitios WEB y otras modalidades afines.

(511)- 35

(510)- Brindar servicios de alquiler de equipamientos tecnológicos. Ofrecer servicios integrales de instalación, mantenimiento y reparación de sistemas y equipos audiovisuales y acústicos, sus sistemas de seguridad en circuito cerrado de televisión, sus sistemas eléctricos y de protección integral contra interferencias

eléctricas. Prestar servicios de reparación, restauración, mantenimiento y conservación de obras de las artes visuales. Brindar servicios de alquiler de equipamientos audiovisuales y de equipos de audio, de iluminación.

(511)- 37

(510)- Brindar servicios de producciones y coproducciones audiovisuales en cualquier formato, ofrecer servicios de grabaciones musicales. Brindar servicios de producción de espectáculos y presentaciones artísticas, asociadas a la promoción del catálogo propio de la radio y la televisión. Brindar servicios de capacitación de las especialidades de la radio y la televisión. Brindar servicios técnico-artísticos de las especialidades de la radio y la televisión.

(511)- 41

(510)- Ofrecer servicios técnicos de proyectos de sistemas y equipos audiovisuales, acústicos. sistemas de electricidad, de iluminación, de seguridad por circuito cerrado de televisión, de protección integral eléctricos contra interferencias, de aterramiento y pararrayos y de instalación de plantas eléctricas, así como partes, piezas y accesorios de los mismos.

(511)- 42

(531)- 26.1.12, 27.5.9 y 27.5.17

(540)-



(561)- RTV COMERCIAL

(730)- EMPRESA COMERCIALIZADORA DE LA RADIO Y LA TELEVISIÓN RTV COMERCIAL [INSTITUTO CUBANO DE RADIO Y TELEVISION], domiciliada en calle 12, número 312, entre tercera y quinta, Miramar, municipio Playa, provincia La Habana, República de Cuba

(740)- Cristina Martín Ballester

(210)- 2011-0563

(220)- 03/11/2011

(510)- Servicios de educación, formación, esparcimiento, actividades deportivas y culturales.

(511)- 41

(510)- Servicios de alimentos y bebidas, hospedaje temporal.

(511)- 43

(510)- Servicios médicos, servicios veterinarios, cuidado de higiene y de belleza para personas y animales.

(511)- 44

(531)- 26.11.11, 26.11.14 y 27.5.17

(540)-



HOTEL VEDADO

(561)- HOTEL VEDADO

(730)- GRUPO HOTELERO GRAN CARIBE S.A., domiciliada en Avenida Séptima número 4210, entre 42 y 44, municipio Playa, provincia La Habana, República de Cuba

(740)- Celia Alvarez Osorio

(210)- 2011-0564

(220)- 03/11/2011

(510)- Servicios de educación, formación, esparcimiento, actividades deportivas y culturales.

(511)- 41

(510)- Servicios de alimentos y bebidas, hospedaje temporal.

(511)- 43

(510)- Servicios médicos, servicios veterinarios, cuidado de higiene y de belleza para personas y animales.

(511)- 44

(531)- 27.5.1, 27.5.10 y 27.5.17

(540)-



- (561)-** HOTEL CAPRI
(730)- GRUPO HOTELERO GRAN CARIBE S.A., domiciliada en Avenida Séptima número 4210, entre 42 y 44, municipio Playa, provincia La Habana, República de Cuba
(740)- Celia Alvarez Osorio
-

- (210)-** 2011-0565
(220)- 03/11/2011
(510)- Servicios de educación, formación, esparcimiento, actividades deportivas y culturales.
(511)- 41
(510)- Servicios de alimentos y bebidas, hospedaje temporal.
(511)- 43
(510)- Servicios médicos, servicios veterinarios, cuidado de higiene y de belleza para personas y animales.
(511)- 44
(531)- 5.1.12 y 27.5.2
(540)-



Hotel PALMA REAL

- (561)-** HOTEL PALMA REAL
(730)- GRUPO HOTELERO GRAN CARIBE S.A., domiciliada en Avenida Séptima número 4210, entre 42 y 44, municipio Playa, provincia La Habana, República de Cuba
(740)- Celia Alvarez Osorio
-

- (210)-** 2011-0567
(220)- 03/11/2011
(510)- Servicios de educación, formación, esparcimiento, actividades deportivas y culturales.
(511)- 41
(510)- Servicios de alimentos y bebidas, hospedaje temporal.
(511)- 43
(510)- Servicios médicos, servicios veterinarios, cuidado de higiene y de belleza para personas y animales.
(511)- 44
(531)- 24.1.15, 24.1.20 y 24.9.9
(540)-



HOTEL NACIONAL
de Cuba

- (561)-** HOTEL NACIONAL DE CUBA
(730)- GRUPO HOTELERO GRAN CARIBE S.A. , domiciliada en Avenida Séptima número 4210, entre 42 y 44, municipio Playa, provincia La Habana, República de Cuba
(740)- Celia Alvarez Osorio
-

- (210)-** 2011-0568
(220)- 03/11/2011
(510)- Servicios de educación, formación, esparcimiento, actividades deportivas y culturales.
(511)- 41
(510)- Servicios de alimentos y bebidas, hospedaje temporal.
(511)- 43
(510)- Servicios médicos, servicios veterinarios, cuidado de higiene y de belleza para personas y animales.
(511)- 44
(531)- 24.1.5 y 24.1.18



- (561)-** HOTEL SAINT JOHN'S
(730)- GRUPO HOTELERO GRAN CARIBE S.A. , domiciliada en Avenida Séptima número 4210, entre 42 y 44, municipio Playa, provincia La Habana, República de Cuba
(740)- Celia Alvarez Osorio
-

- (210)-** 2011-0569
(220)- 03/11/2011
(510)- Servicios de educación, formación, esparcimiento, actividades deportivas y culturales.
(511)- 41
(510)- Servicios de alimentos y bebidas, hospedaje temporal.
(511)- 43
(510)- Servicios médicos, servicios veterinarios, cuidado de higiene y de belleza para personas y animales.
(511)- 44
(531)- 1.1.5, 1.1.10 y 27.5.22
(540)-



- (561)-** HOTEL VICTORIA
(730)- GRUPO HOTELERO GRAN CARIBE S.A. , domiciliada en Avenida Séptima número 4210, entre 42 y 44, Miramar, municipio Playa, provincia La Habana, República de Cuba
(740)- Celia Alvarez Osorio
-

- (210)-** 2011-0570
(220)- 03/11/2011
(510)- Té, extractos de té, té de frutas, té de hierbas aromáticas, té helado, bebidas a base de té.
(511)- 30
(510)- Bebidas no alcohólicas, aguas minerales y gaseosas, agua con sabores de frutas, bebidas y zumos de frutas, bebidas carbonatadas, bebidas energéticas e isotónicas, bebidas no alcohólicas con sabor a té, siropes y otras preparaciones para hacer bebidas.
(511)- 32
(561)- FUZE
(730)- FUZE BEVERAGE, LLC, domiciliada en 17-20 Whitestone Expressway. Whitestone. New York 11357 (a Delaware Limited Liability Company), Estados Unidos de América
(740)- Reynol Sampedro Vazquéz
-

- (210)-** 2011-0571
(220)- 03/11/2011
(310)- N° 2983537
(320)- 16/05/2011
(330)- España
(510)- Papel, cartón y artículos de estas materias no comprendidos en otras clases, tales como álbumes, almanaques, blocs (artículos de papelería), calcomanías, carpetas para documentos, carpetas para hojas sueltas, papel de carta, carteles, artículos de cartón, catálogos, circulares, cuadernos, cuadernos con índices, papel de embalaje, papel de envolver, etiquetas que no sean de tela, tarjetas de felicitación, horarios impresos, material impreso, impresos gráficos, letreros de papel o cartón, marcapáginas, fundas para pasaportes, periódicos, posabotellas y posavasos de papel, tarjetas postales, pósters, prospectos, publicaciones, libros registros, revistas (publicaciones periódicas), servilletas de papel, sobres (artículos de papelería), tarjetas de felicitación musicales, toallas de papel; productos de imprenta; material de encuadernación; fotografías; artículos de papelería; adhesivos (pegamentos) para la papelería

o para uso doméstico; material para artistas; pinceles; máquinas de escribir y artículos de oficina (excepto muebles); material de instrucción o material didáctico (excepto aparatos); materias plásticas para embalar (no comprendidas en otras clases); caracteres de imprenta; clichés de imprenta.

- (511)- 16
(510)- Servicios de restauración (alimentación); hospedaje temporal.
(511)- 43
(540)-



- (561)- MELIÁ HOTELS INTERNATIONAL
(730)- DORPAN, S.L., domiciliada en Gremio de Toneleros, 24, Polígono Son Castelló, 07009 Palma de Mallorca, Baleares, España
(740)- Yordanka Ramírez Pastor
-

- (210)- 2011-0574
(220)- 07/11/2011
(510)- Publicidad.
(511)- 35
(510)- Educación y formación.
(511)- 41
(510)- Servicios científicos tecnológicos; así como servicios de investigación y diseño en estos ámbitos.
(511)- 42
(531)- 3.9.1, 3.9.11, 27.5.9 y 27.5.10
(540)-



- (561)- EL ACUARISTA CUBANO
(730)(740)- MIGUEL SANTIAGO BAYONA VALENTÍN, domiciliada en General Lee, número 88 (bajos) entre Flores y Rabí, Santos Suárez, municipio Diez de Octubre, provincia La Habana, República de Cuba
-

- (210)- 2011-0575
(220)- 07/11/2011
(510)- Vestuarios de todo tipo
(511)- 25
(510)- Direcciones artísticas con diseño personalizado; contratación de artistas de cualquier género y formato según sus gustos y necesidades.
(511)- 35
(510)- Servicios de montaje escenográficos; servicios de iluminación.
(511)- 37
(510)- Servicios de arreglos musicales, composición, montaje de voces; grabación, mezcla y masterización; filmación de eventos sociales; realización de spot publicitarios y videos clip; musicalización y edición; multimedia; efectos especiales; puesta en escena; montajes coreográficos; clases de baile de ritmos cubanos y salsa; animación, presentación y conducción de eventos (maestro de ceremonia). Producción de espectáculos musicales, danza y teatro
(511)- 41
(510)- Servicios de diseño.
(511)- 42
(531)- 26.1.16, 26.1.18, 27.5.1 y 27.5.17



- (561)-** LA ZONA SI MC HOME, ZONA
(730)(740)- FELIPE FIGUEROA MONTERO, domiciliada en edificio D-40, apartamento 6, zona 8 , Alamar, municipio Habana del Este , provincia La Habana , República de Cuba
-

- (210)-** 2011-0577
(220)- 07/11/2011
(510)- Lociones y cremas para bebés con fines cosméticos.
(511)- 3
(510)- Ungüentos para el salpullido y roce del pañal o irritaciones menores de la piel.
(511)- 5
(561)- BALMADERM
(730)- SANOFI, domiciliada en 174, avenue de France, 75013 París, Francia
(740)- Yordanka Ramírez Pastor
-

- (210)-** 2011-0578
(220)- 07/11/2011
(510)- Preparaciones para blanquear y otras sustancias para lavar la ropa; preparaciones para limpiar, pulir, desengrasar y raspar; jabones; productos de perfumería, aceites esenciales, cosméticos, lociones capilares; dentífricos.
(511)- 3
(561)- BLUE MARLIN
(730)- M. CAMACHO INTERNACIONAL, S.L., domiciliada en Edificio Trade Torre Oeste, Gran Vía Carles III, 94 bajos, 080028 Barcelona, España
(740)- Haliveth León Villaverde
-

- (210)-** 2011-0579
(220)- 09/11/2011
(510)- Calzado de seguridad y uso profesional.
(511)- 9
(510)- Medias para varices.
(511)- 10
(510)- Calzado de mujer y de hombre, a saber sandalias, alpargatas, botines, mocasines, botas con cordones, calzado de playa, calzado deportivo, chanclos, pantuflas de baño, sandalias de baño, tenis, zapatos ocasionales, zapatillas de baño, zapatillas de interior, zuecos; plantillas, calcetines.
(511)- 25
(561)- ROBUSTA
(730)- CALZADOS ROBUSTA, S.L., domiciliada en Ctra de Prejaro, 72,26580 Arnedo (La Rioja), España
(740)- Yordanka Ramírez Pastor
-

- (210)-** 2011-0580
(220)- 11/11/2011
(510)- Suplementos herbarios, suplementos apiaros, suplementos api-herbales.
(511)- 5
(510)- Comercialización de suplementos herbarios, suplementos apiaros, suplementos api-herbales.
(511)- 35
(510)- Distribución y almacenamiento de suplementos herbarios, suplementos apiaros, suplementos api-herbales.
(511)- 39

(540)-



(561)- J.L. LINEA NATURAL

(730)-(740)- JORGE LUIS ROBINSON GORDON, domiciliada en calle 88, número 4515, apartamento 7, entre 45 y 57, reparto Santa Felicia, municipio Marianao, provincia La Habana, República de Cuba

(210)- 2011-0581

(220)- 11/11/2011

(510)- Naves, barcos y accesorios y piezas de repuesto para la reparación de los mismos, automóviles, vehículos eléctricos incluyendo automóviles eléctricos, vagonetas, camiones, camionetas, vehículos deportivos, autobuses, vehículos recreativos (VR), automóviles deportivos, automóviles de carreras, remolques, carretillas elevadoras, tractores remolcadores (tractores), y partes estructurales y de montajes para los mismos; vehículos de motor de dos ruedas, bicicletas y y accesorios y piezas de repuesto para la reparación de las mismas; carretas; carros de volteo; carros de empuje; carros de tiro; tractores (motores de tracción); motores y máquinas para vehículos terrestres; ejes para vehículos; transmisiones de energía y engranajes para máquinas; amortiguadores; frenos; motores de corriente alterna y motores de corriente directa para vehículos terrestres; alarmas antirrobo para vehículos; parches de caucho adhesivos para reparar cámaras de aire.

(511)- 12

(531)- 26.15.25 y 27.5.17

(540)-



(561)- DATSUN

(730)- NISSAN JIDOSHA KABUSHIKI KAISHA TAMBIÉN COMERCIALIZANDO COMO NISSAN MOTOR CO. LTD, domiciliada en No.2 Takaracho, Kanagawa-ku Yokohama-shi Kanagawa-ken, Japón

(740)- Yordanka Ramírez Pastor

(210)- 2011-0582

(220)- 14/11/2011

(510)- Comercialización de todo tipo de materiales de oficina y medios de protección, servicios de recursos humanos, servicios de recepción, pizarra.

(511)- 35

(510)- Servicios económicos, contables, financieros

(511)- 36

(510)- Servicios de reparación y mantenimiento a equipos automotores ligeros, servicios de construcción, reparación y mantenimiento constructivo, servicios de limpieza, jardinería

(511)- 37

(510)- Suministro de material de oficina y medios de protección, servicios de almacén, transportación de personal, servicios de tramitación de documentos para el cumplimiento de misiones en el extranjero, servicios de control de la explotación a equipos automotores ligeros, servicios de trámites de pasajes, servicios de tramitaciones legales vinculadas a la actividad de transporte automotor

(511)- 39

(510)- Servicios de recreación, servicios de edición, e impresión de materiales para trabajos de poligrafía en general (excepto publicidad)

(511)- 41

(510)- Servicios de alimentación, servicios de hospedaje, gastronomía, alojamiento no turístico, alquiler de salas, de locales

Año CX

Boletín Oficial N°284

- (511)-** 43
- (531)-** 26.4.4, 26.4.9 y 27.5.17
- (540)-**



- (561)-** EMSUNE, EMPRESA DE SERVICIOS DE LA UNIÓN ELÉCTRICA
 - (730)-** EMSUNE, EMPRESA DE SERVICIOS DE LA UNIÓN ELÉCTRICA, domiciliada en avenida Salvador Allende número 666 entre Oquendo y Soledad, municipio Centro Habana, provincia La Habana, República de Cuba
 - (740)-** Elaine Cabo Reyes
-

- (210)-** 2011-0584
 - (220)-** 15/11/2011
 - (510)-** Raíles de anclaje, soportes de raíles de anclaje y accesorios para los mismos, pernos y tuercas de cabeza de martillo, tuercas deslizables, todos hechos de metal.
 - (511)-** 6
 - (561)-** JORDHAL
 - (730)-** DEUTSCHE KAHNEISEN GESELLSCHAFT MBH, domiciliada en Nobelstrasse 51, 12057 Berlín, Alemania
 - (740)-** Yordanka Ramírez Pastor
-

- (210)-** 2011-0585
- (220)-** 15/11/2011
- (510)-** Baterías para el uso con los teléfonos móviles y computadoras tabletas; camcorders; software de juegos de computadora; repetidor múltiple (hubs), interruptores (switchers) y rutas (routers) de red de computadoras, software de computadora para mensajería instantánea, envío recepción de correos electrónicos e información de contacto, listas y volúmenes que comparten el servicio; software de la computadora para administrar y organizar contenidos de lectura digital e varios, a saber: libros electrónicos, periódicos electrónicos, tesis, y revistas electrónicas; software de computadora para administración de la información personal; software de computadora para comprar, descargar, ejecutar y escuchar música; software de computadora para comprar, suscribir, descargar, ejecutar y escuchar contenidos de lectura digital, a saber: libros electrónicos, periódicos electrónicos, tesis, y revistas electrónicas; software de computadora para uso en grabación, organización, transmisión, manipulación y revisión de textos, datos, archivos de audio, archivos de video y juegos electrónicos en relación con televisores, computadoras, reproductores de música, reproductores de videos, reproductores de medios de comunicación, teléfonos móviles y dispositivos electrónicos digitales portátiles y manuales; software de computadora para uso con sistemas de navegación con satélite y GPS para navegación, ruta y planeado de viajes, y la cartografía electrónica; software de computadora para sistemas de información de viaje para la proveer o da consejo de viaje y para informar acerca de los hoteles, hitos, museos, transporte público, restaurante y otra información con respecto a viaje y transporte; software de computadora a ser usado para ver y descargar mapa electrónicos; software de computadora incluido usado como un rasgo electrónico encontrado en teléfonos celulares o móviles que les permiten a los usuarios jugar y descargar juegos electrónicos, escuchar y descargar tonos para timbres y música, y ver y descargar protectores de pantalla y fondos de pantalla; software de computadora para habilitar autorizar, anunciar, subir a red, descargar, transmitir, recibir, editar, extraer, codificar, descodificar, reproducir, guardar, organizar, mostrar, desplegar, etiquetar, bloguear (intercambiar en blogs en Internet), compartir u otra provisión de medios de comunicación electrónicos o información sobre Internet u otras redes de comunicaciones; software de computadora para perm itirles a los usuarios programar y distribuir audio, video, texto y otro contenido de rnultimedia, fundamentalmente: música, conciertos, videos, radio, televisión, noticias, deportes, juegos, eventos culturales, y los programas de entretenimientos- relacionados y educativos vía red de comunicación; computadoras; cablegrafía para comunicación de datos para el uso con teléfonos móviles y cornputadoras tabletas; cámaras digitales; estuches de aparatos digitales; imágenes digitales descargables, a saber: las imágenes fotográficas o imágenes de video; tonos de teléfonos descargables; reproductores de OVO; audífonos para los teléfonos móviles y cornputadoras tabletas; cargadores de batería eléctricos para los teléfonos móviles y computadoras tabletas; máquinas de facsimile; programas para reconocer (drives) de disco duro; tarjeta de distribución

de protocolo de Internet (IP) PBX (intercambio de banda privado); Teléfonos de Protocolo de Internet IP; terminales de teléfono claves; interruptores (switches) LA ; software de sistema operativo de computadora de teléfonos móviles y computadoras tabletas; teléfonos móviles; monitores para computadora ; reproductores de MP3; hardware de servidores de acceso a la red y el software operativos; POA (asistentes digitales personales) computadoras portátiles; reproductores de multimedia portátiles; impresoras para computadoras; semiconductores; teléfonos inteligentes; software de computadora para sistema de administración de red; interruptores de ruta (switch routers); computadoras tabletas; teléfonos; receptores de televisión; memoria flash USB; ruta (routers) de red de banda ancha(WA).

(511)- 9

(561)- GALAXY

(730)- SAMSUNG ELECTRONICS CO., LTD., domiciliada en 416, Maetan-dong, Yeongtong-gu Suwon-si, Gyeonggi-do, Corea del Sur

(740)- Haliveth León Villaverde

(210)- 2011-0587

(220)- 15/11/2011

(510)- Preparaciones para la destrucción de animales dañinos; fungicidas, herbicidas.

(511)- 5

(561)- TRIVIA

(730)- BAYER AKTIENGESELLSCHAFT, domiciliada en Kaiser-Wilhelm-Allee 51373 Leverkusen, Alemania

(740)- Haliveth León Villaverde

(210)- 2011-0588

(220)- 16/11/2011

(510)- Confección de prendas de vestir de hombre, mujer, niña y niño, específicamente: Abrigos; Ajueres de bebé; bandanas [pañuelos para el cuello]; bandas para la cabeza; bañadores; bragas; bufandas; calzoncillos; calzones de baño; camisas; camisetas de deporte; camisetas de mangas cortas; chalecos; chales; chaquetas; cofias; ropa de confección; conjuntos de vestir; disfraces; faldas; zapatillas de gimnasia; gorros; guantes; jerseys; lencería; mallas; mitones; pijamas; ropa de playa; prendas de vestir; pulóveres; ropa de gimnasia; ropa exterior; ropa interior; shorts de baño; sobretodos; artículos de sombrerería; sombreros; sombreros de papel; sostenes; suéteres; trajes; trajes de baño [bañadores]; turbantes; uniformes; velos; vestidos; prendas de vestir; vestuarios.

(511)- 25

(510)- Fotografía y procesamiento de imágenes digitales.

(511)- 41

(510)- Alquiler de prendas de vestir y alquiler de trajes de noche.

(511)- 45

(531)- 5.5.15 y 27.5.13

(540)-



(561)- D'LYN

(730)(740)- EVELYN SOSA HERRERA, domiciliada en calle Lourdes número 386, entre San Gregorio y Bayamo, reparto Víbora Park, 10900, municipio Arroyo Naranjo, provincia La Habana, República de Cuba

(210)- 2011-0589

(220)- 16/11/2011

(510)- Alimentos y sustancias alimenticias para los animales y mascotas incluyendo botanas, hamburguesas, bocadillos, bocaditos, tocino y tiras de carne, pollo, conejo y res.

(511)- 31

(561)- FELIX

(730)- SOCIÉTÉ DES PRODUITS NESTLÉ S.A., domiciliada en CH 1800 Vevey, Suiza

(740)- Yordanka Ramírez Pastor

Año CX

Boletín Oficial N°284

- (210)-** 2011-0590
- (220)-** 17/11/2011
- (510)-** Tabaco, manufacturado o sin manufacturar; tabaco para fumar, pipas de tabaco, tabaco enrollado a mano, tabaco de mascar, tabaco de rapé; cigarrillos, puros, cigarros; sustancias para fumadores vendidas separadamente o mezcladas con tabaco, que no sean para uso médico o curativo; rapé; artículos para fumadores; papel de cigarrillos, tubos de cigarrillos y cerillos.
- (511)-** 34
- (531)-** 25.1.15 y 27.5.1
- (540)-**

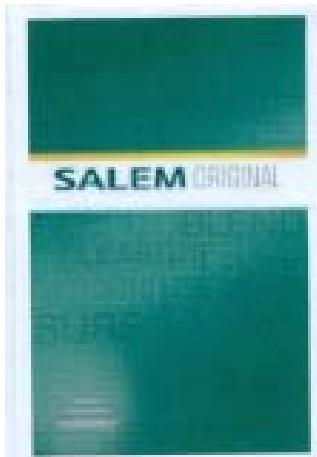

- (561)-** SALEM ORIGINAL
 - (730)-** JAPAN TOBACCO INC, domiciliada en 2-2-1 Toranomom, Minato-Ku, Tokyo, Japón
 - (740)-** Yordanka Ramírez Pastor
-

- (210)-** 2011-0592
- (220)-** 17/11/2011
- (510)-** Café.
- (511)-** 30
- (531)-** 2.1.16, 2.1.20, 3.3.1, 11.3.4 y 27.5.1
- (540)-**



- (561)-** CAFÉ EL ARRIERO
 - (730)-** EMPRESA DE TORREFACCIÓN Y COMERCIALIZACIÓN DE CAFÉ. CUBACAFÉ, domiciliada en calle 150, número 2124, entre 21-A y 25, reparto Cubanacán, municipio Playa, provincia La Habana, República de Cuba
 - (740)-** Annia Elisabeth de la Paz Romero
-

- (210)-** 2011-0593
 - (220)-** 18/11/2011
 - (510)-** Espectáculos musicales.
 - (511)-** 41
 - (561)-** CORAZÓN
 - (730)(740)-** Álvarez Sardiñas, Rinier, domiciliada en Avenida 21 entre 424 y 427, edificio 42403, Guanabo, municipio Habana del Este, provincia La Habana, República de Cuba
-

- (210)-** 2011-0595
- (220)-** 18/11/2011
- (510)-** Publicaciones impresas, artículos de papelería, materiales de orientación, folletos educativos, revistas, billetes (tickets) para eventos deportivos.
- (511)-** 16
- (510)-** Bolsas de cuero, monederos, cinturones de cuero.
- (511)-** 18
- (510)-** Calzado de deportes, botas de fútbol, zapatillas de gimnasia, zapatos deportivos, camisetas de deportes, calzoncillos atléticos, gorras deportivas.
- (511)-** 25
- (510)-** Servicios de publicidad, administración comercial, dirección de actividades comerciales.
- (511)-** 35
- (531)-** 27.5.1
- (540)-**



- (561)-** SPORT FOR LIFE
 - (730)-** QATAR OLYMPIC COMMITTEE, domiciliado en Al-Dafna Area -Qatar Olympic Committee Tower Doha -P.O. Box 7494, Qatar
 - (740)-** Yordanka Ramírez Pastor
-

- (210)-** 2011-0596
- (220)-** 18/11/2011
- (510)-** Servicios de transporte aéreo; transporte aéreo de pasajeros, equipaje, flete (transporte de mercancías) y otras cargas; servicios de mensajería (correos o mercancías); servicios de transporte terrestre y transporte en aeropuertos; servicios de información, organización y agencias de viajes, servicios de reservas de viajes; organización de viajes; fletamento de aviones; alquiler de automóviles y vehículos de transporte, almacenamiento de mercancías.
- (511)-** 39
- (531)-** 26.11.9, 26.11.12 y 26.11.14
- (540)-**



- (730)-** AIR CHINA LIMITED, domiciliada en 9th Floor, Lantian Mansion 28 Tianzhu Road, Zone A, Tianzhu Airport Industrial Zone, Shunyi, Beijing, hina
 - (740)-** Yordanka Ramírez Pastor
-

- (210)-** 2011-0597
- (220)-** 21/11/2011
- (510)-** Bombas de aire [accesorios para vehículos], vehículos aéreos, cadenas antiderrapantes, cubiertas de neumáticos para automóviles, automóviles, manillares de bicicleta, cubiertas de neumáticos de bicicleta, bicicletas, forros de freno para vehículos, carcassas de neumáticos, fundas para asientos de vehículos, cubiertas para neumáticos, tapas para ruedas de vehículos, neumáticos de motocicletas, parches de caucho adhesivo para reparar cámaras de aire, cámaras de aire para bicicletas, cámaras de aire para motocicletas, cámaras de aire para neumáticos; cámaras de aire para ruedas de vehículo, cámaras de aire para neumáticos de vehículo, redes portaequipajes para vehículos, neumáticos macizos, equipos para reparar cámaras de aire, llantas (rines) para ruedas de vehículo, fundas de sillín para bicicletas, fundas de sillín para motocicletas, cinturones de seguridad para asientos de vehículo, segmentos de freno para vehículos, amortiguadores para vehículos, portaesquí para automóviles, clavos para neumáticos, montantes para neumáticos, cubiertas de neumáticos para vehículos, neumáticos; bandas de rodadura por recauchutar neumáticos, orugas para vehículos, bandas de rodadura para vehículos

[tipo tractor], tubulares para bicicletas, tubulares para motocicletas, válvulas para neumáticos de vehículos, neumáticos para vehículos, ruedas de vehículos, vehículos eléctricos, barcos, locomotoras, limpiaparabrisas, parabrisas.

(511)- 12

(531)- 27.5.9 y 27.5.17

(540)-  HANKOOK Kontrol TECHNOLOGY

(561)- HANKOOK KONTROL TECHNOLOGY

(730)- HANKOOK TIRE CO., LTD., domiciliada en 647-15, Yoksam-dong, Kangnam-ku, 135-723 Seoul, Corea del Sur

(740)- Yordanka Ramírez Pastor

(210)- 2011-0598

(220)- 21/11/2011

(510)- Cabinas de herramienta metálicas de ruedas, cajas de herramientas vacías metálicas, cofres de herramienta vacíos metálicos, soportes desplegable de metal para las herramientas, baúles metálicos, estribos (escalones) metálicos, mangos de herramienta metálicos, mordazas (artículos de ferretería metálicos), tornillos de metal, bancos de trabajo metálicos.

(511)- 6

(510)- Herramientas neumáticas eléctricamente operadas, a saber, llaves de impacto, llaves de trinquete, molinillos, lijadoras orbitales, martillos de remache, destornilladores, taladros y martillos de taladro, destornilladores eléctrica mente operados, martillos eléctricos portátiles, taladros portátiles eléctricos, aprietatuercas eléctrica mente operadas, sierras eléctrica mente operadas, pistolas grapadoras eléctricamente operadas, martillos eléctricos, grapadoras eléctricas, barras de extensión para herramientas eléctricas; herramientas portátiles que no sean operadas manualmente.

(511)- 7

(510)- Herramientas e instrumentos de mano o accionados manualmente, a saber, llaves inglesas, palas, sacabocados, arietes, limas, herramientas de corte, arcos de sierra, terrajas anulares, trinquetes, cortadoras de pelo, instrumentos para cortar tubos, cortatubos, sierras, mandriles de expansión, machos de roscar, remachadoras, instrumentos abrasivos, espátulas, gatos, recortadoras, raederas, cucharones (herramientas de mano), giramachos, tensores de cintas metálicas, batanes, herramientas de jardinería accionadas manualmente, escuadras y punzones para marcas, barras de extensión para las herramientas de mano.

(511)- 8

(531)- 26.1.6 y 26.1.18

(540)-



(561)- FORCE

(730)- SHYANG YUN TOOLS CO., LTD., domiciliada en No. 23, Lane 742, Hemu Rd., Shengang Dist., Taichung City 429, Taiwan, República de China

(740)- Leticia Laura Bermúdez Benítez

(210)- 2011-0599

(220)- 22/11/2011

(310)- N° 831038845

(320)- 23/05/2011

(330)- Brasil

(510)- Publicidad, gestión de negocios comerciales, administración comercial, trabajos de oficina, ayuda en la explotación o la dirección de una empresa comercial, o la ayuda en la dirección de los negocios o funciones comerciales de una empresa industrial o comercial, así como los servicios de empresas de publicidad que se encargan esencialmente de comunicaciones al público, de declaraciones o de anuncios por todos los medios de difusión y en relación con toda clase de mercancías o de servicios.

(511)- 35

(561)- SMALL LUXURY HOTELS OF THE WORLD

(730)- SLH SMALL LUXURY HOTELS OF THE WORLD LIMITED, domiciliada en 3rd Floor Portland House, Bressenden Place, London SW1E 5BH, Reino Unido

(740)- María Amparo Santana Calderín

- (210)-** 2011-0604
(220)- 23/11/2011
(310)- N° 831038861
(320)- 23/05/2011
(330)- Brasil
(510)- Servicios de restauración (alimentación); hoteles, motel, restaurantes, cafeterías, sala de te, bares, centros nocturnos, hospedaje temporal, esencialmente los servicios prestados por personas o establecimientos cuyo fin es preparar alimentos y bebidas para el consumo así como los servicios prestados procurando el alojamiento, el albergue y la comida en hoteles, pensiones u otros establecimientos que aseguran un hospedaje temporal, los servicios de reserva de alojamiento para viajeros, prestados principalmente por agencias de viaje o corredores.
(511)- 43
(561)- SMALL LUXURY HOTELS OF THE WORLD
(730)- SLH SMALL LUXURY HOTELS OF THE WORLD LIMITED, domiciliada en 3rd Floor Portland House, Bressenden Place, London SW1E 5BH , Reino Unido
(740)- María Amparo Santana Calderín
-

- (210)-** 2011-0605
(220)- 23/11/2011
(310)- N° 831038853
(320)- 23/05/2011
(330)- Brasil
(510)- Papel, cartón y artículos de estas materias no comprendidos en otras clases, productos de imprenta, artículos de encuadrenación, fotografías y papelería.
(511)- 16
(561)- SMALL LUXURY HOTELS OF THE WORLD
(730)- SLH SMALL LUXURY HOTELS OF THE WORLD LIMITED, domiciliada en 3rd Floor Portland House, Bressenden Place, London SW1E 5BH , Reino Unido
(740)- María Amparo Santana Calderín
-

- (210)-** 2011-0606
(220)- 23/11/2011
(310)- N° 831038888
(320)- 23/05/2011
(330)- Brasil
(510)- Papel, cartón y artículos de estas materias no comprendidos en otras clases, productos de imprenta, artículos de encuadernación, fotografías y papelería.
(511)- 16
(531)- 26.1.4, 26.1.18 y 27.5.1
(540)-



- (561)-** SMALL LUXURY HOTELS OF THE WORLD SLH.COM
(730)- SLH SMALL LUXURY HOTELS OF THE WORLD LIMITED, domiciliada en 3rd Floor Portland House, Bressenden Place, London SW1E 5BH , Reino Unido
(740)- María Amparo Santana Calderín
-

- (210)-** 2011-0607
(220)- 25/11/2011
(510)- Autobuses; camionetas; coches; chasis de vehículos; parabrisas; máquinas motrices para vehículos terrestres; amortiguadores de suspensión para vehículos; ruedas de vehículos; volantes para vehículos.
(511)- 12
(531)- 26.1.4, 26.1.16 y 26.3.1



- (730)-** CHONGQING CHANGAN AUTOMOBILE CO., LTD, domiciliada en 260 Jianxin East Road, Jiangbei District, Chongqing, China
(740)- Leticia Laura Bermúdez Benítez
-

- (210)-** 2011-0608
(220)- 25/11/2011
(510)- Prendas de vestir de señora; prendas de vestir; bufandas.
(511)- 25
(531)- 27.5.1
(540)-



- (561)-** LILY
(730)- SHANGHAI SILK GROUP CO., LTD, domiciliada en No. 1500, Shijidadao, Pudong New Area, Shanghai, China
(740)- Yordanka Ramírez Pastor
-

- (210)-** 2011-0609
(220)- 25/11/2011
(510)- Alimentos para mascotas
(511)- 31
(561)- OPTILIFE
(730)- SOCIÉTÉ DES PRODUITS NESTLÉ, S.A., domiciliada en CH-1800 Vevey, Suiza
(740)- Yordanka Ramírez Pastor
-

- (210)-** 2011-0610
(220)- 25/11/2011
(510)- Alimentos para mascotas
(511)- 31
(561)- OPTIPLAN
(730)- SOCIÉTÉ DES PRODUITS NESTLÉ, S.A., domiciliada en CH-1800 Vevey, Suiza
(740)- Yordanka Ramírez Pastor
-

Nombres comerciales

Solicitudes

(210)- 2011-0025

(220)- 24/11/2011

(510)- Para identificar a la persona jurídica dedicada a Producir y comercializar de forma mayorista calzado, avíos para calzado y medios de protección individual Comercializar de forma mayorista la recortería y desechos de proceso productivo que no sean aprovechables.Comercializar de forma mayorista materias primas, materiales y piezas de repuesto a las Empresas de la Unión de Cuero y Calzado. Comercializar de forma mayorista productos ociosos y de lento movimiento. Prestar servicios de reparación de equipos de la industria del calzado en pesos cubanos. Brindar servicios de alquiler de almacenes en pesos cubanos. Brindar servicios de transportación de carga de acuerdo con las regulaciones del Ministerio de Transporte.Ofrecer servicios de comedor - cafetería a los trabajadores. Brindar servicios de transportación de personal a sus trabajadores.

(561)- INGELMO

(730)- Empresa de Calzado Amador Blanco Peña, domiciliada en Loma 725 entre Lombillo y Tulipán, Nuevo Vedado, CP 10400, municipio Plaza de la Revolución, provincia La Habana, República de Cuba

(740)- Maritza Verdecia Lastres

Solicitudes

(210)- 2011-0037

(220)- 19/10/2011

(510)- Para llamar la atención del público sobre la producción y comercialización de materiales de construcción

(561)- NUESTROS PRODUCTOS, CIMIENTAN TUS EMPEÑOS

(730)- **EMPRESA DE MATERIALES DE CONSTRUCCIÓN DE CAMAGUEY**, domiciliada en **calle General Gómez, número 208, entre Cisneros y San Ramón, , CP 70100, municipio Camaguey, provincia Camaguey, República de Cuba**

(740)- Vicente Eduardo Cores Valdés

(210)- 2011-0039

(220)- 07/11/2011

(510)- Para identificar a la persona jurídica dedicada a producir y comercializar madera en bolo, rolliza, aserrada, leña para combustible, cujes para tabaco, cujes para cobija, postes, traviesas de maderas coníferas y otras latifolias. Producir y comercializar carbón vegetal, pallets y productos elaborados de madera. Producir y comercializar semillas, guanos, guaniquiqui, palmiche y corteza de mangle. Producir y comercializar productos elaborados de la madera.

(561)- GARANTIZAMOS EL DESARROLLO FORESTAL SOSTENIBLE

(730)- **EMPRESA FORESTAL INTEGRAL LA PALMA**, domiciliada en **carretera a Viñales, kilómetro 1 medio, La Jíbara, municipio La Palma, provincia Pinar del Río , República de Cuba**

(740)- Aidil Gutiérrez Sánchez

(210)- 2011-0042

(220)- 24/11/2011

(510)- Para llamar la atención del público sobre la actividad de la empresa que se dedica a: Brindar servicios de dirección integrada de proyectos de inversión de obras de infraestructura e industrial, desde la conceptualización de la inversión hasta su terminación, así como los servicios asociados a este de gestión de la calidad, de los plazos de ejecución de obras, de los costos de la inversión, de los riesgos, de los cambios de los proyectos, de los suministros para la inversión, de los créditos para el financiamiento y para la capacitación y superación técnico profesional del personal involucrado en el proceso de inversión y la puesta en marcha de este.

(561)- DIP MARIEL, CONSTRUYENDO EL FUTURO

(730)- **EMPRESA DE SERVICIOS INGENIEROS PARA LA DIRECCIÓN INTEGRADA DE PROYECTOS MARIEL**, domiciliada en **carretera de Quiebra Hacha a Vista del Mar, kilómetro 8 y medio, municipio Mariel, provincia Artemisa, República de Cuba**

(740)- María de lo Angeles Arencibia Gutiérrez

Emblemas empresariales

Solicitudes

(210)- **2011-0050**

(220)- 19/10/2011

(510)- Para identificar a la persona jurídica dedicada a la producción de viandas, de hortalizas, de granos fundamentalmente el arroz-, de frutales, la organización de la producción y la certificación de semillas, la producción de leche, de carne (Incluye vacuna, porcina, ovina, caprina y de aves), de huevos, el desarrollo de equidos, así como la producción forestal.

(531)- 26.1.6 y 26.11.12

(540)-



(730)- **CAI ARROCERO RUTA INVASORA**, domiciliada en **Finca San Antonio apartamento 105, municipio Vertientes, provincia Camaguey, República de Cuba**

(740)- Jesús Ramos Hernández

(210)- **2011-0051**

(220)- 19/10/2011

(510)- Para identificar a la entidad dedicada a producir, transportar y comercializar materiales de construcción consistentes, en lo fundamental e incluyendo la arena sílice así como otros materiales provenientes de la cantera: pinturas, yeso, carbonato de calcio, cal y sus derivados, sistemas y productos de arcilla y barro, elementos de hormigón, terrazo, aditivos, repellos texturizados, monocapas, cemento cola, mezcla deshidratada, losetas hidráulicas, elementos de hierro fundido, bronce y aluminio, productos para la industria del vidrio y la cerámica, productos refractarios, hormigones hidráulicos, recubrimientos e impermeabilizantes, incluyendo su aplicación, carpintería de madera, aluminio y PVC incluyendo su montaje, así como ofrecer servicios de postventa.

(531)- 26.1.5, 27.5.6 y 27.5.15

(540)-



(561)- EMC

(730)- **EMPRESA DE MATERIALES DE CONSTRUCCIÓN DE CAMAGUEY**, domiciliada en **calle General Gómez, número 208, entre Cisneros y San Ramón, municipio Camaguey, provincia Camaguey, República de Cuba**

(740)- Vicente Eduardo Cores Valdés

(210)- **2011-0053**

(220)- 27/10/2011

(510)- Para identificar a la persona jurídica dedicada a la investigación, desarrollo y producción de los productos biotecnológicos para el diagnóstico y tratamiento de enfermedades del hombre, en especial el cáncer.

(511)- 46

(531)- 26.1.16 y 26.1.24

(540)-



(730)- **CENTRO DE INMUNOLOGÍA MOLECULAR**, domiciliada en **calle 216, esquina 15, Atabey, CP 11600, municipio Playa, provincia La Habana, República de Cuba**

(740)- Irina Oña Triana

(210)- 2011-0054

(220)- 28/10/2011

(510)- Para identificar a la persona jurídica dedicada a la capacitación del recurso humano en modalidades terapéuticas, lo cual comprende al personal profesional y técnico de todas las especialidades que practican la cirugía de mínimo acceso. Promover la investigación científica y la innovación tecnológica en el campo de la cirugía Endoscópica, incluidos la realidad virtual y la robótica como etapa superior del desarrollo. Brindar atención médica de alto nivel de especialización. Asesorar al SNS en la conducción del Programa Nacional de implementación y generalización progresiva de la CMA.

(531)- 26.2.1 y 27.1.6

(540)-



(561)- E CENTRO NACIONAL DE MÍNIMO ACCESO

(730)- CENTRO NACIONAL DE CIRUGÍA DE MÍNIMO ACCESO, domiciliada en calle Párraga número 215 entre San Mariano y Vista Alegre, Víbora , CP 10500, municipio Diez de Octubre, provincia La Habana, República de Cuba

(740)- Vivian Rosa Sánchez-Toledo Rodríguez

(210)- 2011-0055

(220)- 07/11/2011

(510)- Para identificar a la persona jurídica dedicada a producir y comercializar madera en bolo, rolliza, aserrada, leña para combustible, cujes para tabaco, cujes para cobija, postes, traviesas de maderas coníferas y otras latifolias. Producir y comercializar carbón vegetal, pallets y productos elaborados de madera. Producir y comercializar semillas, guanos, guaniquiqui, palmiche y corteza de mangle. Producir y comercializar los productos elaborados de la madera.

(511)- 46

(531)- 5.3.7, 5.3.14 y 5.3.16

(540)-



(730)- EMPRESA FORESTAL INTEGRAL LA PALMA, domiciliada en carretera a Viñales, kilómetro 1 medio, La Jíbara, CP 22500, municipio La Palma, provincia Pinar del Río , República de Cuba

(740)- Aidil Gutiérrez Sánchez

(210)- 2011-0056

(220)- 16/11/2011

(510)- Biorremediación de la contaminación producida por hidrocarburos en zonas costeras, en alta mar, en lagos, ríos y suelos, pronósticos de la trayectoria de los derrames, arribo y grado de sensibilidad al litoral. El CEBIMAR cuenta con un producto a base de bacterias degradadoras de hidrocarburos en ambientes naturales, el mismo capaz de eliminar la contaminación del Medio Ambiente en sólo 30 días. Servicios de técnicas histológicas. Por la experiencia en diferentes técnicas de coloración del tejido nervioso tanto generales como específicas se pueden realizar trabajos con hematoxilina-eosina con la que se obtienen buenos contrastes entre una sustancia básica y una ácida, también se pueden utilizar técnicas como la de luxol fast blue B con el Cresyl fast violeta para estudiar mielina y el cuerpo celular.

Por otra parte es importante la implantación de cubreobjetos en el peritoneo de rata para el estudio de la liberación de mastocitos. 'Servicios de modelos para evaluar antiinflamatorios, proinflamatorios, analgésicos y dolor como efecto colateral.

(531)- 1.15.21, 26.1.15, 27.5.9 y 27.5.17

(540)-



(561)- CEBIMAR CENTRO DE BIOPRODUCTOS MARINOS

(730)- **CENTRO DE BIOPRODUCTOS MARINOS**, domiciliada en **Loma entre 35 y 37, Alturas del Vedado, , CP 10700, municipio Plaza de La Revolución, provincia La Habana, República de Cuba**

(740)- Miguel Angel Fernández Averhoff

(210)- **2011-0058**

(220)- 23/11/2011

(510)- Para identificar a la persona jurídica dedicada a ejecutar proyectos de investigación, desarrollo e innovación tecnológica en las ramas de la electrónica, la automática, la informática aplicada y las tecnologías asociadas al aprovechamiento de las energías renovables. Fabricar prototipos, series cero y series cortas especializadas de los nuevos productos y tecnologías desarrolladas, comercializando estos resultados científicos-técnicos. Ejecutar transferencias tecnológicas al sector industrial y de servicios, de productos y tecnologías en las ramas de la electrónica, la automática, la informática aplicada y las tecnologías asociadas al aprovechamiento de las energías renovables. Producir y comercializar soluciones tecnológicas. Brindar servicios científico-técnicos de alta tecnología en energía renovable fotovoltaica, microelectrónica y nanotecnología. Brindar servicios de asesoría y consultoría en las ramas de su competencia, para la ejecución de estudios de factibilidad técnico económica, el análisis de caso para la solución de problemas tecnológicos y/o de diseño y para la formación de personal. Brindar servicios de vigilancia tecnológica, capacitación y formación de personal en las ramas de su competencia. Brindar servicios de garantía y postventa de los equipos y sistemas que comercializan.

(531)- 26.4.11, 26.4.24 y 27.5.11

(540)-



(561)- CDEA

(730)- **CENTRO DE DESARROLLO DE LA ELECTRÓNICA Y LA AUTOMÁTICA**, domiciliada en **kilómetro 2 1/2 Carretera Aeropuerto Álvaro Barba, CP 20200, municipio Pinar del Río, provincia Pinar del Río, República de Cuba**

(740)- Onelio Luis Padrón Martos

Solicitudes

(210)- 2010-0012

(220)- 23/06/2010

(510)- Para identificar a la persona jurídica dedicada a dirigir, controlar, coordinar y orientar las acciones de las entidades económicas integradas, asegurando su fomento, desarrollo e industrialización, con vistas a elevar la eficiencia en la producción avícola y los distintos genéricos de piensos en el país; así como garantizar la aplicación de la política definida en la ciencia y la técnica, en las inversiones, en el uso de los recursos y en el orden financiero. Efectuar la administración financiera de las empresas que la integran. Dirigir, orientar, controlar y evaluar el desempeño de las empresas que se le integran en función de las actividades autorizadas en su objeto

(531)- 3.7.3 y 27.5.8

(540)-



(561)- UECAN UNIÓN DE EMPRESAS COMBINADO AVÍCOLA NACIONAL

(730)- UNIÓN DE EMPRESAS COMBINADO AVÍCOLA NACIONAL, domiciliada en **calle Conill, esquina avenida Independencia, Vedado, municipio Plaza de la Revolución, provincia La Habana, República de Cuba**

(740)- Ramón Santiago Fernández Aedo

(210)- 2011-0014

(220)- 27/10/2011

(510)- Para identificar al establecimiento dedicado a a la investigación, desarrollo y producción biotecnológicos para el diagnóstico y tratamiento de enfermedades del hombre, en especial el cáncer.

(531)- 26.1.16, 26.1.24 y 27.5.1

(540)-



(561)- CIM CENTRO DE INMUNOLOGÍA MOLECULAR

(730)- CENTRO DE INMUNOLOGÍA MOLECULAR, domiciliada en **calle 216, esquina 15, Atabey, CP 11600, municipio Playa, provincia La Habana, República de Cuba**

(740)- Irina Oña Triana

(210)- 2011-0015

(220)- 22/11/2011

(510)- Para identificar al establecimiento dedicado a la actividad de gastronomía.

(511)- 46

(531)- 26.4.18 y 27.5.15

(540)-



(561)- PANORAMA EL LOUNGE

(730)- SOCIEDAD MERCANTIL CUBANA GRUPO DE TURISMO GAVIOTA S.A., domiciliada en **Avenida del Puerto número 102, Tercer Piso, entre Obrapía y Jústiz, CP 10100, municipio La Habana Vieja, provincia La Habana, República de Cuba**

(740)- Yaima Sánchez Delgado

- (210)- **2011-0016**
(220)- 22/11/2011
(510)- Para identificar a la persona jurídica dedicada a la actividad gastronómica.
(531)- 26.1.1, 26.11.12 y 27.5.17
(540)-



- (561)- CAFÉ PANORAMA
(730)- **SOCIEDAD MERCANTIL CUBANA GRUPO DE TURISMO GAVIOTA S.A.,**
domiciliada en **Avenida del Puerto número 102, Tercer Piso, entre Obrapía y Jústiz,**
CP 10100, municipio La Habana Vieja, provincia La Habana, República de Cuba
(740)- Yaima Sánchez Delgado
-

- (210)- **2011-0017**
(220)- 22/11/2011
(510)- Para identificar al establecimiento dedicado a la actividad de gastronomía.
(531)- 26.11.5 y 27.5.17
(540)-



- (561)- LOBBY BAR
(730)- **SOCIEDAD MERCANTIL CUBANA GRUPO DE TURISMO GAVIOTA S.A.,**
domiciliada en **Avenida del Puerto número 102, Tercer Piso, entre Obrapía y Jústiz,**
CP 10100, municipio La Habana Vieja, provincia La Habana, República de Cuba
(740)- Yaima Sánchez Delgado
-

- (210)- **2011-0018**
(220)- 22/11/2011
(510)- Para identificar a la persona jurídica dedicada a la actividad de gastronomía.
(531)- 18.3.9, 18.3.23, 26.11.5, 26.11.11, 27.5.10 y 27.5.17
(540)-



- (561)- SNACK & GRILL EL GOLFO
(730)- **SOCIEDAD MERCANTIL CUBANA GRUPO DE TURISMO GAVIOTA S.A. ,** domiciliada
en **Avenida del Puerto número 102, Tercer Piso, entre Obrapía y Jústiz, CP 10100,**
municipio La Habana Vieja, provincia La Habana, República de Cuba
(740)- Yaima Sánchez Delgado
-

- (210)- **2011-0020**
(220)- 22/11/2011
(510)- Para identificar a la persona jurídica dedicada a la actividad de gastronomía.
(531)- 4.3.3, 26.4.6 y 27.5.17
(540)-



- (561)- DON ALFREDO
(730)- **SOCIEDAD MERCANTIL CUBANA GRUPO DE TURISMO GAVIOTA S.A.,**
domiciliada en **Avenida del Puerto número 102, Tercer Piso, entre Obrapía y Jústiz,**
CP 10100, municipio La Habana Vieja, provincia La Habana, República de Cuba
(740)- Yaima Sánchez Delgado
-



CONCEDIDAS

Marcas y otros signos distintivos

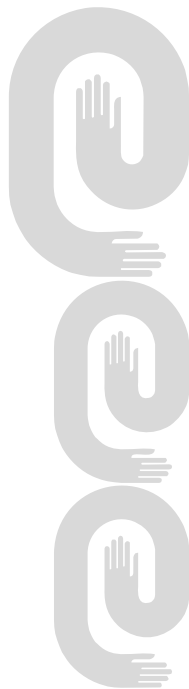

Marcas comerciales

Concedidas

No. Reg.	Denominación	Titular	Clases	Pub. Sol
2010-0200	ESTEREOFLEX	CENTRO INTERNACIONAL DE RESTAURACIÓN NEUROLÓGICA	10	08/12/2010
2009-0427	AROMAS DE CALIS y diseño	UNIÓN SUCHEL	3	08/12/2010
2009-0429	GUARDALAVACABUSTOURGRUPO EMPRESARIAL DE y diseño	TRANSPORTE TURÍSTICO TRANSTUR, S.A.	39	23/02/2010
2009-0555	UNUN DISEÑO y diseño	PÉREZ MARTÍNEZ, JORGE LUIS	42	13/04/2010
2010-0094	ABEY y diseño	EMPRESA DE CALZADO «ISMAEL SAURE CONDE»	25	20/07/2010
2010-0106	CLARION HOTEL y diseño	CHOICE HOTELS INTERNATIONAL, INC.	43	20/07/2010
2010-0109	RODEWAY INN	CHOICE HOTELS INTERNATIONAL, INC.	43	20/07/2010
2010-0111	MAINSTAY SUITES	CHOICE HOTELS INTERNATIONAL, INC.	43	20/07/2010
2010-0113	CHOICE PRIVILEGES	CHOICE HOTELS INTERNATIONAL, INC.	43	20/07/2010
2010-0116	RODEWAY INN y diseño	CHOICE HOTELS INTERNATIONAL, INC.	43	20/07/2010
2010-0118	CLARION y diseño	CHOICE HOTELS INTERNATIONAL, INC.	43	20/07/2010
2010-0125	CAMPBELL ´S y diseño	CAMPBELL SOUP COMPANY	29, 30 y 32	15/11/2011
2010-0128	SWANSON y diseño	CAMPBELL SOUP COMPANY	29	15/11/2011
2010-0162	ACAXIA SISTEMA INTEGRAL DE SEGURIDAD y diseño	UNIVERSIDAD DE CIENCIAS INFORMÁTICAS "UCI" [CONSEJO DE ESTADO]	9 y 42	24/02/2011
2010-0163	GINA GESTIÓN INTEGRAL DE ADUANAS y diseño	UNIVERSIDAD DE CIENCIAS INFORMÁTICAS "UCI" [CONSEJO DE ESTADO]	9 y 42	24/02/2011
2010-0164	SAUXE MARCO DE TRABAJO y diseño	UNIVERSIDAD DE CIENCIAS INFORMÁTICAS "UCI" [CONSEJO DE ESTADO]	9 y 42	24/02/2011
2010-0172	RECADIE y diseño	REFINERÍA DE PETRÓLEO «SERGIO SOTO»	4	24/02/2011
2010-0179	LEO	LEO PHARMA A/S	5	15/11/2011
2010-0208	GRUPO DIÁLOGO y diseño	ROLANDO TORÁN RUIZ	35	08/12/2010
2010-0214	UNECAMOTO y diseño	GRUPO DE LA INDUSTRIA AUTOMOTRIZ «UNECAMOTO»	12, 35, 37 y 42	08/12/2010
2010-0217	TARGIFOR	AVENTIS PHARMA S.A.	5	08/12/2010

Año CX**Boletín Oficial N°284**

2010-0229	BARNES y diseño	WDM WATER SYSTEMS, S.A. DE C.V.	7	08/12/2010
2010-0259	LA CASONA	GRUPO EMPRESARIAL DE PRODUCCIONES BIOFARMACÉUTICAS Y QUÍMICAS (LABIOFAM)	30 y 32	08/12/2010
2010-0263	TU LINEA y diseño	EMPRESA CENTRO CREATIVO FAMA	25	24/02/2011
2010-0285	SOLITO	SYNGENTA PARTICIPATIONS AG	5	24/02/2011
2010-0286	DIALEN	SYNGENTA PARTICIPATIONS AG	5	24/02/2011
2010-0306	AL-100 TS y diseño	SYNGENTA LIMITED	1	08/12/2010
2010-0317	YINGLI SOLAR y diseño	YINGLI SOLAR	4, 9 y 11	08/12/2010
2010-0339	HALO ´S y diseño	ANGELO PARCHITELLI	43	08/12/2010
2010-0430	MATANZASBUSTOUR y diseño	GRUPO EMPRESARIAL DE TRANSPORTE TURÍSTICO TRANSTUR, S.A.	39	23/02/2010

**Emblemas empresariales
Concedidas**

No. Reg.	Denominación	Titular	Pub. Sol
2009-0013	AMBIENTES ATRIO y diseño	EMPRESA DE PROYECTOS Y SERVICIOS DE INGENIERÍA DE LA CULTURA (ATRIO)	13/04/2010
2009-0044	DOVEL y diseño	EMPRESA DE SERVICIOS DE INGENIERÍA DE CAMAGÜEY	15/11/2011



ESTADOS LEGALES

Marcas y otros signos distintivos

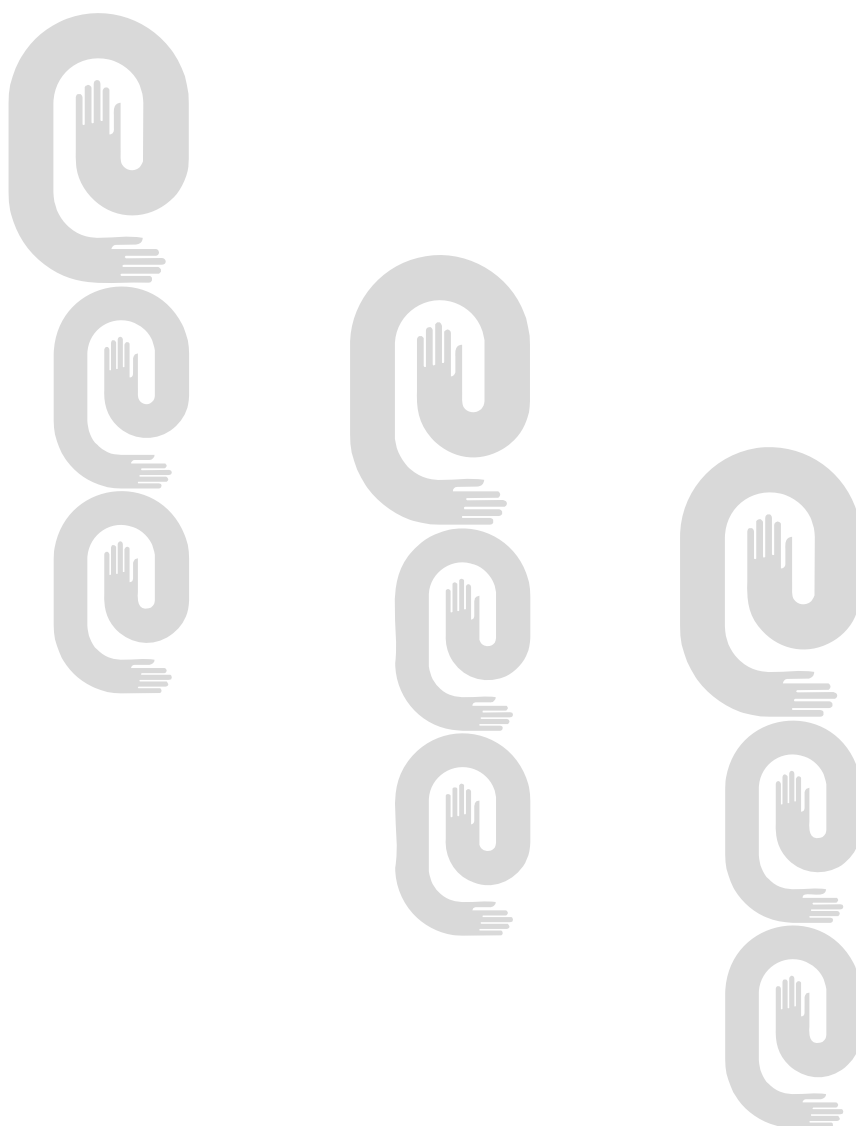

Cambio de dirección del titular

Marcas

No. Solic.	Denominación	Titular	Nueva dirección
0195342	PEPPERIDGE FARM	PEPPERIDGE FARM, INCORPORATED	595 Westport avenue Norwalk, Connecticut 06851, Estados Unidos de América
0202997	CEAT	PIRELLI & C.S.P.A	Viale Piero e Alberto Pirelli 25-20126, Milano , Italia
0212078	TRINITRON	SONY CORPORATION	1-7-1 Konan, Minato-ku, Tokyo, Japón
0212494	BUFALO	WERNER & MERTZ GMBH	Rheinalle 96, D- 55120 Mainz, Alemania
0212592	BUFALO y diseño	WERNER & MERTZ GMBH	Rheinalle 96, D- 55120 Mainz, Alemania
2001-0292	IPLANET	Oracle America, Inc.	500 Oracle Parkway Redwood Shores, CA 94065, Estados Unidos de América
2001-0498	LYRICA	C.P. PHARMACEUTICALS INTERNATIONAL C.V.	235 East 42nd Street, New Cork, New York, Países Bajos
2001-0673	TOCORORO y diseño	CENTRO DE INGENIERÍA E INVESTIGACIONES QUÍMICAS	Vía Blanca sin número entre Infanta y Palatino, Cerro, República de Cuba
2001-0972	REVERT y diseño	MANUEL REVERT Y CIA., S.A.	Polígono Ind. IP3, 46890 Agullent, España
2002-0782	BAMBOLEO y diseño	CENTRO DE INGENIERÍA E INVESTIGACIONES QUÍMICAS (CIIQ)	kilómetro 2½ carretera a San Juan y Martínez, 20300, Pinar del Río, República de Cuba
2003-0235	MILEX SLIM	ARLA FOODS AMBA	Sønderhøj 14 DK-8260 Viby J, Dinamarca
2003-0493	MILEX HI & LOW	ARLA FOODS AMBA	Sønderhøj 14 DK-8260 Viby J, Dinamarca

Cambio de dirección del titular

Nombres Comerciales

No. Solic.	Denominación	Titular	Nueva dirección
2001-0112	CIH, S.A.	CENTRO INTERNACIONAL DE LA HABANA S.A.	Calle 20, número 3108, entre 31A y 33, Alturas de Miramar, Playa, República de Cuba

Cambio de dirección del titular

Rótulos de Establecimientos

No. Solic.	Denominación	Titular	Nueva dirección
2001-0018	CIH S.A. y diseño	CENTRO INTERNACIONAL DE LA HABANA S.A.	Calle 20 número 3108 entre 31A y 33, Alturas de Miramar, Playa, República de Cuba

Año CX**Boletín Oficial N°284****Cambio de nombre del titular****Marcas**

No_Solic	Clases	Denominación	Titular	Fecha	Nuevo_Nombre
1997/1920	32	BUD y diseño	ANHEUSER-BUSCH, INCORPORATED	14/11/2011	ANHEUSER-BUSCH,LLC
1996/1761	32	ANHEUSER BUSCH B y diseño	ANHEUSER-BUSCH, INCORPORATED	24/11/2011	ANHEUSER-BUSCH,LLC
1996/1760	32	ANHEUSER BUSCH BUD y diseño	ANHEUSER-BUSCH, INCORPORATED	24/11/2011	ANHEUSER-BUSCH,LLC
1996/1759	32	AMERICAN BUD y diseño	ANHEUSER-BUSCH, INCORPORATED	24/11/2011	ANHEUSER-BUSCH,LLC
1997/0663	1	LUPRANATE	ELASTOGRAN GMBH	30/11/2011	BASF POLYURETHANES GMBH
1996/0357	5	AVIPECT	AVENTIS PHARMA DEUTSCHLAND GMBH	30/11/2011	AVENTIS PHARMA DEUTSCHLAND GMBH
1996/0355	5	NOVALGINA	AVENTIS PHARMA DEUTSCHLAND GMBH	30/11/2011	AVENTIS PHARMA DEUTSCHLAND GMBH
1999/0192	32	BUD	ANHEUSER-BUSCH, INCORPORATED	14/11/2011	ANHEUSER-BUSCH,LLC
1999/0191	25	BUD	ANHEUSER-BUSCH, INCORPORATED	14/11/2011	ANHEUSER-BUSCH,LLC
1991/0118	32	BUD	ANHEUSER-BUSCH, INCORPORATED	14/11/2011	ANHEUSER-BUSCH,LLC
1991/0117	25	BUD	ANHEUSER-BUSCH, INCORPORATED	14/11/2011	ANHEUSER-BUSCH,LLC
1991/0116	21	BUD	ANHEUSER-BUSCH, INCORPORATED	14/11/2011	ANHEUSER-BUSCH,LLC
1991/0115	16	BUD	ANHEUSER-BUSCH, INCORPORATED	14/11/2011	ANHEUSER-BUSCH,LLC
2000-1769	32	BUSCH	ANHEUSER-BUSCH, INCORPORATED	14/11/2011	ANHEUSER-BUSCH,LLC
2000-1690	32	A y diseño	ANHEUSER-BUSCH, INCORPORATED	24/11/2011	ANHEUSER-BUSCH,LLC
2000-1635	32	MICHELOB	ANHEUSER-BUSCH, INCORPORATED	14/11/2011	ANHEUSER-BUSCH,LLC
2001-0680	29	BILL	INALCA SOCIETA' PER AZIONI	14/11/2011	INALCA SOCIETA' PER AZIONI
2004-0412	29	TEXANA	INALCA JBS SOCIETA' PER AZIONI	14/11/2011	INALCA SOCIETA' PER AZIONI
2001-0292	9	IPLANET	ORACLE AMERICA, INC.	11/11/2011	ORACLE AMERICA, INC.

2001-0160	16, 21 y 25	BUDWEISER	ANHEUSER-BUSCH, INCORPORATED	14/11/2011	ANHEUSER-BUSCH,LLC
2005-0158	5	MET-AMARYL	AVENTIS PHARMA DEUTSCHLAND GMBH	30/11/2011	AVENTIS PHARMA DEUTSCHLAND GMBH
2002-0007	33	AMARULA y diseño	SOUTHERN LIQUEUR COMPANY LIMITED	23/11/2011	SOUTHERN LIQUEUR COMPANY LIMITED
0196869	34	PLAYER'S NAVY CUT y diseño	FABRIQUES DE TABAC REUNIES, S.A.	30/11/2011	PHILIP MORRIS PRODUCTS S.A.
0210378	11	PANA	MATSUSHITA ELECTRIC INDUSTRIAL CO. LTD.	04/11/2011	PANASONIC CORPORATION
0212078	9	TRINITRON	SONY CORPORATION	14/11/2011	SONY CORPORATION
0219815	32	Figurativa	ANHEUSER-BUSCH, INCORPORATED	14/11/2011	ANHEUSER-BUSCH,LLC

**Cambio de nombre del titular
Emblemas**

No_Solic	Denominación	Titular	Fecha	Nuevo_Nombre
2001-0098	CONFECCIONES ALBA y diseño	EMPRESA DE CONFECCIONES PINAR DEL RÍO [MINISTERIO DE LA INDUSTRIA LIGERA]	30/11/2011	EMPRESA CONFECCIONES ALBA

Año CX
Boletín Oficial N°284

Cambio de titular

Marcas

No_Solic	Clases	Denominación	Titular	Fecha	Nuevo_Titular
0209682	25	NAUTICO y diseño	EMPRESA DE CONFECCIONES PUNTEX	01/11/2011	EMPRESA DE CONFECCIONES PUNTEX [MINISTERIO DE LA INDUSTRIA LIGERA]
0213205	25	LOIS y diseño	LOIS TRADEMARK-CONSULTORES E SERVIÇOS, S.A.	04/11/2011	LOIS TRADEMARK-CONSULTORES E SERVIÇOS, S.A.
0215818	25	Figurativa	LOIS TRADEMARK-CONSULTORES E SERVIÇOS, S.A.	04/11/2011	LOIS TRADEMARK-CONSULTORES E SERVIÇOS, S.A.
1993/0878	30	NOBLEZA GAUCHA	MOLINOS IP S.A.	22/11/2011	MOLINOS IP S.A.
1996/1812	29	NELLY	DEUTSCHE TRASNATIONAL TRUSTEE CORPORATION, INC.	23/11/2011	DEUTSCHE TRASNATIONAL TRUSTEE CORPORATION, INC.
1997/1142	9	QSS	NORITSU KOKI CO. LTD.	03/11/2011	NORITSU KOKI CO. LTD.
1997/1143	40	QSS	NORITSU KOKI CO. LTD.	03/11/2011	NORITSU KOKI CO. LTD.
1997/1548	29	Figurativa	MOLINOS IP S.A.	22/11/2011	MOLINOS IP S.A.
1997/1549	30	Figurativa	MOLINOS IP S.A.	22/11/2011	MOLINOS IP S.A.
1999/0248	30	BUBBLICIOUS	KRAFT FOODS GLOBAL BRANDS LLC	21/11/2011	KRAFT FOODS GLOBAL BRANDS LLC
1999/0249	30	TRIDENT ADVANTAGE	KRAFT FOODS GLOBAL BRANDS LLC	21/11/2011	KRAFT FOODS GLOBAL BRANDS LLC
1999/0490	30	CERTS	KRAFT FOODS GLOBAL BRANDS LLC	03/11/2011	KRAFT FOODS GLOBAL BRANDS LLC
1999/0493	30	DENTYNE ICE	KRAFT FOODS GLOBAL BRANDS LLC	21/11/2011	KRAFT FOODS GLOBAL BRANDS LLC
1999/0494	30	FRESHEN UP	KRAFT FOODS GLOBAL BRANDS LLC	03/11/2011	KRAFT FOODS GLOBAL BRANDS LLC
2001-0737	12	SERIES 2000	MTU DETROIT DIESEL INC	23/11/2011	MTU DETROIT DIESEL INC
2003-0023	9	MAC y diseño	MAC S.A.	24/11/2011	MAC S.A.
2004-0587	9	MAC POWER PACK y diseño	MAC S.A.	24/11/2011	MAC S.A.
2005-0431	9	MAC POWER PACK	MAC S.A.	24/11/2011	MAC S.A.
2005-0434	9	MAC	MAC S.A.	24/11/2011	MAC S.A.

					Año CX
					Boletín Oficial N°284
2006-0352	12	LONCIN y diseño	LONCIN MOTOR Co.Ltd	14/11/2011	LONCIN MOTOR Co.Ltd
2008-0052	35	MAC	MAC S.A.	24/11/2011	MAC S.A.
2008-0053	35	MAC y diseño	MAC S.A.	24/11/2011	MAC S.A.
2010-0227	3, 14, 18, 25, 41 y 44	MISS MISTER BELLEZA CUBANA y diseño	PÉREZ MACHADO, ESPERANZA	23/11/2011	PÉREZ MACHADO, ESPERANZA

Cambio de titular

Nombre No_Solic	Denominación	Titular	Fecha de Anotación	Nuevo_Titular
1996/0078	CUP-CIMEX	CORPORACIÓN CIMEX S.A.	21/11/2011	CORPORACIÓN CIMEX S.A.
1996/0079	CUPET-CIMEX	CORPORACIÓN CIMEX S.A.	21/11/2011	CORPORACIÓN CIMEX S.A.

Año CX
Boletín Oficial N°284
Renovaciones

Marcas

No_solic.	F. Vig.	Clases	Denominación	Titular
0042141	05/12/2021	34	H. DE CABAÑAS Y CARBAJAL y diseño	EMPRESA CUBANA DEL TABACO,CUBATABACO
0042142	05/12/2021	34	H. DE CABAÑAS Y CARBAJAL y diseño	EMPRESA CUBANA DEL TABACO,CUBATABACO
0209253	05/11/2021	3	TU y diseño	UNIÓN SUCHEL
0209262	05/11/2021	3	FIESTA y diseño	UNIÓN SUCHEL
0209269	05/11/2021	3	ALAMEDA y diseño	UNIÓN SUCHEL
0209273	05/11/2021	3	CID y diseño	UNIÓN SUCHEL
0210378	17/08/2021	11	PANA	PANASONIC CORPORATION
0211642	15/09/2021	9	RICOH	RICOH COMPANY LIMITED
0212667	06/11/2031	16	iHOLA! y diseño	HOLA S.A.
0213631	05/11/2021	30	FREEDENT	WM WRIGLEY JR COMPANY
1991/0178	22/05/2021	3	SPELLBOUND	ESTEE LAUDER COSMETICS LTD
1991/0198	22/05/2021	37	CATERPILLAR y diseño	CATERPILLAR INC.
1991/0199	22/05/2021	12	CATERPILLAR y diseño	CATERPILLAR INC.
1991/0200	22/05/2021	12	CAT y diseño	CATERPILLAR INC.
1991/0201	22/05/2021	37	CAT y diseño	CATERPILLAR INC.
1991/0299	24/07/2021	5	NAVOBAN	NOVARTIS AG.
1991/0327	18/09/2021	32	ASTRA	BAVARIA-ST-PAULI BRAUEREI AG
1991/0444	27/11/2021	36	Figurativa	MASTERCARD INTERNATIONAL INCORPORATED
1991/0446	27/11/2021	16	Figurativa	MASTERCARD INTERNATIONAL INCORPORATED
1997/1410	01/09/2027	3	THERMASILK	UNILEVER NV.
2001-0139	22/02/2021	23 y 24	SUNBRELLA y diseño	GLEN RAVEN, INC.
2001-0326	24/04/2021	16	BEE	THE UNITED STATES PLAYING CARD COMPANY
2001-0370	04/05/2021	36, 41 y 42	Cubanacán Hoteles y diseño	CUBANACAN, S.A., CORPORACION DE TURISMO Y COMERCIO INTERNACIONAL.
2001-0396	10/05/2021	9, 16, 35, 36, 37, 41 y 42	ACCENTURE y diseño	ACCENTURE GLOBAL SERVICES LIMITED
2001-0413	15/05/2021	1	BIOICIL y diseño	INSTITUTO CUBANO DE INVESTIGACIONES DE LOS DERIVADOS DE LA CAÑA DE AZÚCAR (ICIDCA)

2001-0414	15/05/2021	1	BIOJAS y diseño	INSTITUTO CUBANO DE INVESTIGACIONES DE LOS DERIVADOS DE LA CAÑA DE AZÚCAR (ICIDCA)
2001-0415	15/05/2021	2	PRIMOX y diseño	INSTITUTO CUBANO DE INVESTIGACIONES DE LOS DERIVADOS DE LA CAÑA DE AZÚCAR (ICIDCA)
2001-0550	08/06/2021	7	maktec y diseño	KABUSHIKI KAISHA MAKITA, TRADING AS MAKITA CORPORATION
2001-0647	11/07/2021	35	FERIA INTERNACIONAL DE LA HABANA (FIHAV)	PALACIO DE LAS CONVENCIONES [CONSEJO DE ESTADO]
2001-0656	16/07/2021	2	PREMAD y diseño	INSTITUTO CUBANO DE INVESTIGACIONES DE LOS DERIVADOS DE LA CAÑA DE AZÚCAR (ICIDCA)
2001-0725	10/08/2021	11	FUJI ELECTRIC y diseño	FUJI ELECTRIC HOLDINGS CO. LTD.
2001-0737	20/08/2021	12	SERIES 2000	MTU DETROIT DIESEL INC
2001-0751	27/08/2021	32	BUTI y diseño	ALIMENTOS RÍO ZAZA, S.A.
2001-0785	03/09/2021	7, 9 y 11	N y diseño	SANYO ELECTRIC CO., LTD.
2001-0941	19/10/2021	9	TCL y diseño	TCL CORPORATION
2001-0945	22/10/2021	5	T-KURA y diseño	EMPRESA DE LA SAL. ENSAL
2001-0946	22/10/2021	30	BLANCA MAREA y diseño	EMPRESA DE LA SAL. ENSAL
2001-0972	31/10/2021	24	REVERT y diseño	MANUEL REVERT Y CIA., S.A.
2001-0981	12/11/2021	3	X-PRES	INDUSTRIAS ALEN, S.A. DE C.V.
2001-0994	15/11/2021	9 y 37	SM SERVIMATICA y diseño	EMPRESA INDUSTRIAL PARA LA INFORMÁTICA, LAS COMUNICACIONES Y LA ELECTRÓNICA, GEDEME
2001-1001	22/11/2021	29 y 30	DONSABROSO y diseño	ALIMENTOS RÍO ZAZA, S.A.
2001-1008	23/11/2021	16	BABY PANTS y diseño	GRUPO P.I. MABE, S.A. DE C.V.
2001-1030	30/11/2021	5	PROBICID y diseño	INSTITUTO CUBANO DE INVESTIGACIONES DE LOS DERIVADOS DE LA CAÑA DE AZÚCAR (ICIDCA)
2001-1031	30/11/2021	25	NAIFE y diseño	EMPRESA CONFECCIONES ALBA
2001-1050	07/12/2031	9, 16, 25, 28, 38 y 41	WWF	WWF-WORLD WIDE FUND FOR NATURE (FORMERLY WORLD WILDLIFE FUND)
2001-1064	13/12/2021	29, 32 y 33	VIÑA SACRAMENTO	ALIMENTOS RÍO ZAZA, S.A.
2001-1065	13/12/2021	29, 32 y 33	VIÑA TARAPACA	ALIMENTOS RÍO ZAZA, S.A.

Año CX**Boletín Oficial N°284**

2001-1080	17/12/2021	7 y 12	CNH y diseño	CNH GLOBAL N.V.
2001-1081	17/12/2021	7 y 12	CNH	CNH GLOBAL N.V.
2002-0007	04/01/2022	33	AMARULA y diseño	SOUTHERN LIQUEUR COMPANY LIMITED
2002-0223	05/03/2022	3	212 ON ICE	CAROLINA HERRERA LTD.
2002-0247	08/03/2022	32	PALMA CRISTAL y diseño	CERVECERÍA BUCANERO, S.A.
0008213	12/05/2021	34	LA CORONA y diseño	EMPRESA CUBANA DEL TABACO,CUBATABACO

Renovación con reclasificación

Marcas

No_solic.	F. Vig.	Clases	Denominación	Titular
2001-0366	04/05/2021	36, 41, 43 y 44	Brisas y diseño	CUBANACÁN, S.A. , CORPORACIÓN DE TURISMO Y COMERCIO INTERNACIONAL COMERCIANDO COMO GRUPO CUBANACÁN
2001-0368	04/05/2021	36, 41, 43 y 44	Figurativa	CUBANACAN, S.A., CORPORACION DE TURISMO Y COMERCIO INTERNACIONAL.
2001-0369	04/05/2021	36, 41, 43 y 44	CARRUSEL y diseño	CUBANACÁN, S.A. , CORPORACIÓN DE TURISMO Y COMERCIO INTERNACIONAL COMERCIANDO COMO GRUPO CUBANACÁN
2001-0547	08/06/2031	3, 18, 21, 39 y 43	ROMEO Y JULIETA y diseño	CORPORACIÓN HABANOS, S.A.
2001-0548	08/06/2031	3, 21, 30, 33, 39 y 43	MONTECRISTO y diseño	CORPORACIÓN HABANOS, S.A.

Año CX**Boletín Oficial N°284****Caducidad por fin de vigencia****Marcas**

No. solíc.	Denominación	Clases	F. Vigencia
0204645	JUICY FRUIT WRAPPER	30	07/05/2005
1988/0467	BARUFFA y diseño	24	21/11/2008
1988/0470	BARUFFA	23	21/11/2008
1990/0308	FOOT LOCKER	25	23/08/2010
1990/0309	FOOT LOCKER	42	23/08/2010
1996/1924	14 FESTIVAL MUNDIAL DE LA JUVENTUD Y LOS ESTUDIANTES CUBA'97 y diseño	33	05/12/2006
1997/0140	DAIRY BOX	30	06/02/2007
1997/0727	NASTAL	5	29/05/2007
1997/1751	GMG	42	31/10/2007
2000-1050	RITOS y diseño	20, 21, 25 y 34	26/06/2010
2000-1051	DUJO y diseño	20, 24 y 25	26/06/2010
2000-1054	EASTMAN y diseño	12	26/06/2010
2000-1056	WORLD PLY	19	26/06/2010
2000-1071	SOPICREM y diseño	29	30/06/2010
2000-1073	Figurativa	34	30/06/2010
2000-1076	LAXAGAR	5	04/07/2010
2000-1077	FIMAR y diseño	35	04/07/2010
2000-1080	GATARINA	31	04/07/2010
2000-1114	TUN y diseño	29	11/07/2010
2000-1168	«BIOSGINREAL-C»	5	24/07/2010
2000-1271	HERMAL	3 y 5	18/08/2010
2000-1313	NORMA	42	24/08/2010
2000-1351	Figurativa	5	29/08/2010
2000-1352	REFILUB y diseño	4	29/08/2010
2000-1392	PNB NATION	25	11/09/2010
2000-1406	COUNTRYSTYLE	29, 30 y 42	11/09/2010
2000-1426	SMA HMF	5	14/09/2010

Caducidad por fin de vigencia

Nombres

No. solíc.	Denominación	F. Vigencia
2000-0127	CEMA	18/05/2010
2000-0137	TECNOESCENA	05/06/2010
2000-0173	HABACONST	28/08/2010
2000-0174	CEINPET	29/08/2010
2000-0176	CONVIAL	30/08/2010
2000-0178	CABARET ISLAZUL SAN PEDRO DEL MAR	31/08/2010
2000-0180	HOTEL ISLAZUL LIBERTAD	31/08/2010
2000-0181	DISCOTECA ISLAZUL LA IRIS	31/08/2010
2000-0182	HOTEL ISLAZUL REX	31/08/2010

Caducidad por fin de vigencia

Emblemas

No. solíc.	Denominación	F. Vigencia
2001-0001	IMECO y diseño	03/01/2011

Caducidad por fin de vigencia

Rótulos de Establecimientos

No. solíc.	Denominación	F. Vigencia
2000-0007	LA GUARIDA y diseño	20/06/2010

Año CX**Boletín Oficial N°284****Abandono por no pago de concesión****Marcas**

No. Solic	No. Res.	Denominación	Titular	Dirección
2008-0092	0216/2010	MAMBISITO	UNIÓN MOLINERA	Carretera Polar esquina Ferrocarril, Puentes Grandes, municipio Cerro, provincia Ciudad de La Habana, República de Cuba

Abandono por no respuesta**Marcas**

No. Solic	No. Res.	Denominación	Titular	Dirección
2011-0258	18/05/2011	COMPLEJO LÁCTEO DE LA HABANA y diseño	EMPRESA COMPLEJO LÁCTEO DE LA HABANA	Carretera Monumental, kilómetro 23½, municipio Cotorro, provincia La Habana, República de Cuba

Denegadas**Nombres Comerciales**

No. solic.	Titular	Denominación
2009-0005	GEOMINERA, S.A	Cubanex

Corrección de errores**Marcas**

No_solic.	Denominación	Clases	Titular
2001-0725	FUJI ELECTRIC y diseño	11	FUJI ELECTRIC HOLDINGS CO. LTD.



ARREGLO DE MADRID

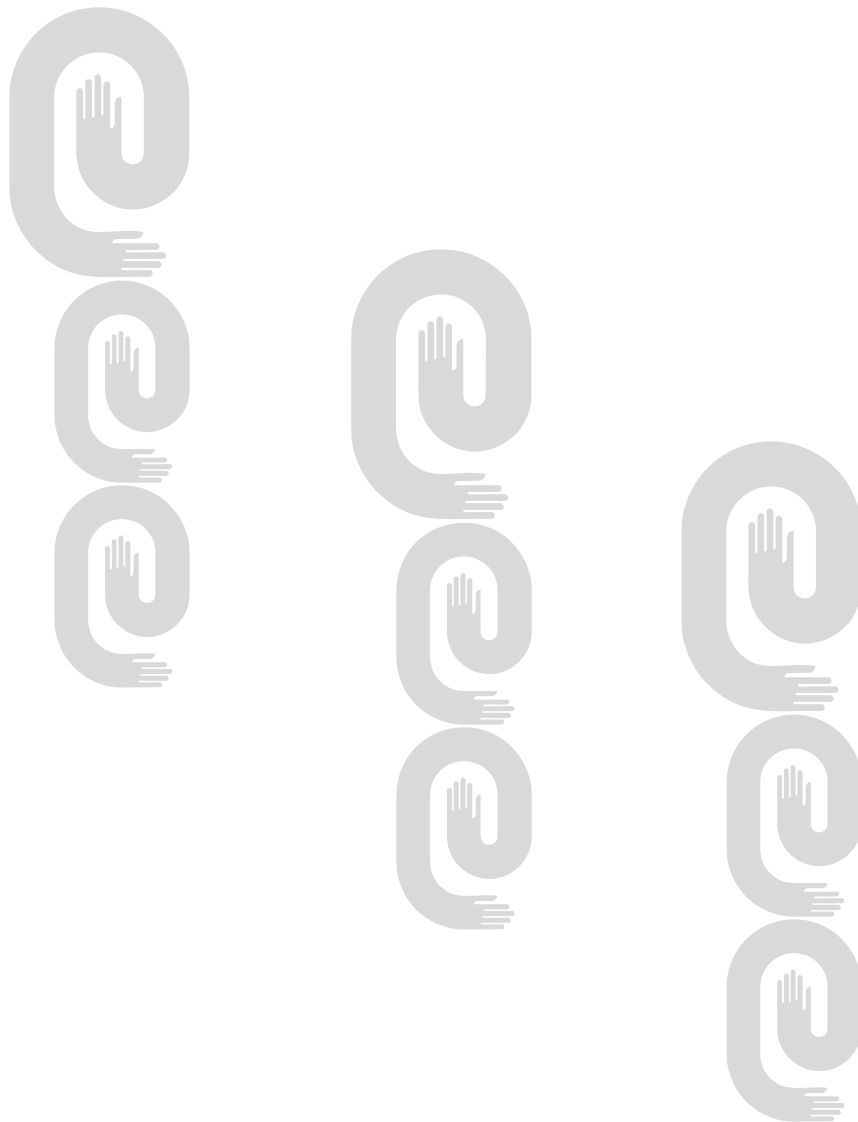

Año CX
Boletín Oficial N°284
Arreglo de Madrid y su Protocolo

Solicitud	Marca	Gaceta
1038693	TROKADERO GOLDEN TIGER y diseño	32/2011
1045491	SILPADA	29/2011
1078046	PRIORITY CLUB	30/2011
1083994	TRAX	29/2011
1084016	ARMOUR y diseño	29/2011
1084087	SENKO y diseño	29/2011
1084124	LYFTIC	29/2011
1084137	Kidsooll y diseño	29/2011
1084198	SPA Sensations IBEROSTAR THAI ZEN y diseño	29/2011
1084199	SPA Sensations IBEROSTAR THAI ZEN y diseño	29/2011
1084200	STAR friends by Iberostar y diseño	29/2011
1084201	SPA Sensations IBEROSTAR y diseño	29/2011
1084202	Star meetings y diseño	29/2011
1084222	TROTERI	29/2011
1084263	YD y diseño	29/2011
1084301	TINTELE y diseño	29/2011
1084324	ASPAXA	29/2011
1084340	COMPO NovaTec y diseño	29/2011
1084398	KISS	29/2011
1084405	VYSINARA	29/2011
1084452	MOËT & CHANDON 2002 GRAND VINTAGE y diseño	29/2011
1084531	iQOO y diseño	29/2011
1084564	RUIFENGPOLY y diseño	29/2011
1084569	Kenol y diseño	29/2011
1084709	LITTLE WHITE DRESS	29/2011
1084727	K y diseño	29/2011
1084739	TAXITRONIC	29/2011
1084746	RIBERA DEL DUERO CONSEJO REGULADOR DE LA DENOMINACION DE ORIGEN y diseño	29/2011
1084760	SAHARIENNE	29/2011

1084772	TORYUS	29/2011
1084773	INIZAN	29/2011
1084774	La Ley	29/2011
1084779	RISTOVA	29/2011
1084827	R. ST BARTH y diseño	29/2011
1084885	CON-TREX	29/2011
1084894	EAU D'IKAR sisley y diseño	29/2011
1084917	ORNATE y diseño	30/2011
1084923	KMY KAMIYA CERAMICS y diseño	30/2011
1084935	BASCONI	30/2011
1084955	ARIA y diseño	30/2011
1084992	SPA Sensations IBEROSTAR y diseño	30/2011
1085078	3Q y diseño	30/2011
1085110	BEVERLY HILLS POLO CLUB y diseño	30/2011
1085112	D y diseño	30/2011
1085129	SIERRA Silver y diseño	30/2011
1085167	LOIZA	30/2011
1085208	Luckey y diseño	30/2011
1085279	C y diseño	30/2011
1085285	100% y diseño	30/2011
1085351	Chemmer y diseño	30/2011
1085434	Figurativa	30/2011
1085468	OVH	30/2011
1085470	IHC MERWEDE y diseño	30/2011
1085514	icône agency y diseño	30/2011
1085532	HERCLON	30/2011
1085544	COBRA y diseño	31/2011
1085547	RUBLĚVKA y diseño	31/2011
1085614	Dima y diseño	31/2011
1085747	RIFENG	31/2011
1085765	CCRE y diseño	31/2011
1085811	Figurativa	31/2011
1085869	Verage y diseño	31/2011

Año CX**Boletín Oficial N°284**

1085879	re'skin y diseño	31/2011
1085881	DISCOVER BEAUTY y diseño	31/2011
1085894	b'coool y diseño	31/2011
1085955	PEOPLE.PRODUCTS.RESULTS.	31/2011
1085976	MYTRIAD	31/2011
1085982	PROMVIAD	31/2011
1085986	VILASTA	31/2011
1086011	ODACTRA	31/2011
1086030	WEIVO y diseño	31/2011
1086031	DJPOWER y diseño	31/2011
1086176	ALADDIN y diseño	31/2011
1086236	axess Wings y diseño	32/2011
1086259	PORTOTECNICA	32/2011
1086262	ST Ceramics y diseño	32/2011
1086315	Kempinski	32/2011
1086380	Galenika a.d. y diseño	32/2011
1086408	Figurativa	32/2011
1086474	SMART COVER	32/2011
1086522	Figurativa	32/2011
1086541	TERICOVES y diseño	32/2011
1086542	TERYCOVE y diseño	32/2011
1086554	ZocDoc	32/2011
1086589	GODOX y diseño	32/2011
1086672	SPLIZER	32/2011
1086686	MITILAY	32/2011
1086716	France Air y diseño	32/2011
1086867	kafuter y diseño	32/2011
1086906	MUGLER y diseño	32/2011
1086912	KoKoRico y diseño	32/2011
1086974	ERA y diseño	32/2011
1087010	ICLOUD	32/2011
1087016	Cordiant PROFESSIONAL y diseño	32/2011
1087070	Figurativa	32/2011
838377	Abraxane y diseño	31/2011

870708	GOODRIDE y diseño	31/2011
920690	Abraxane	32/2011
932369	SABON y diseño	32/2011
941360	kische y diseño	30/2011
975236	AGOTEK y diseño	29/2011



INVENCIONES

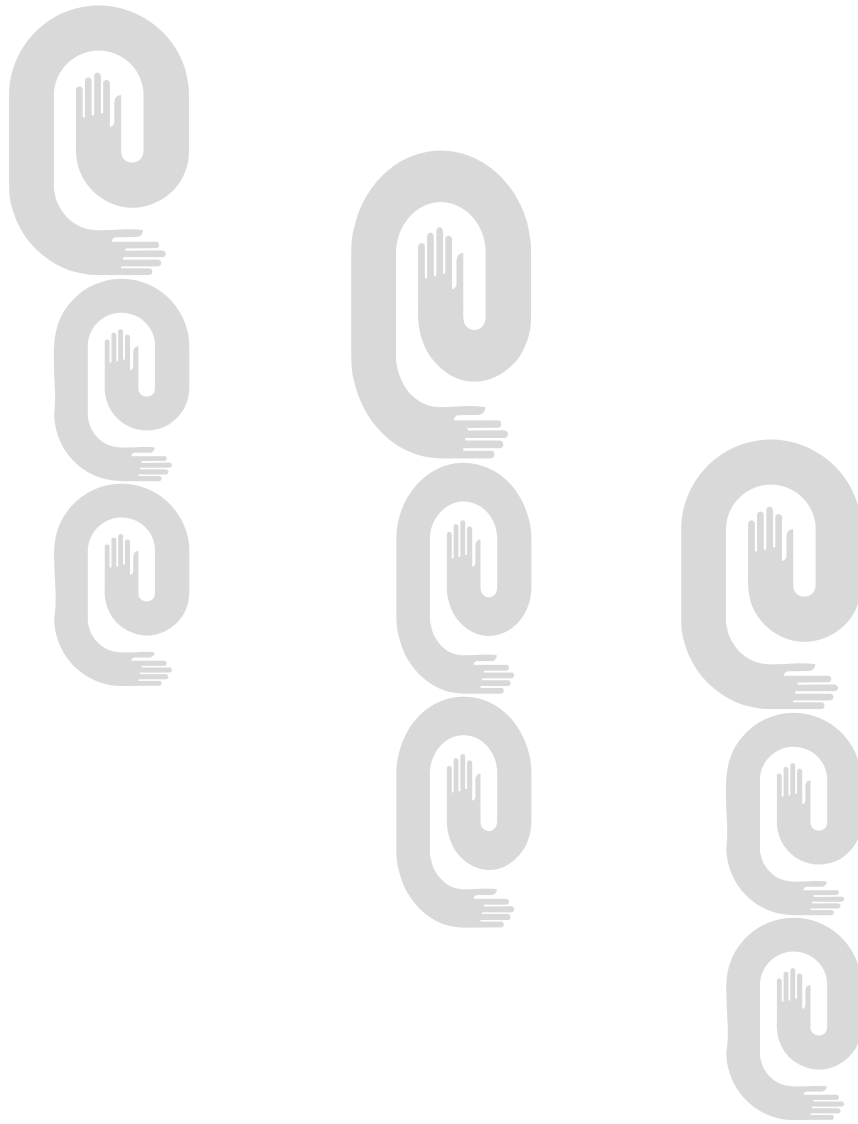



**Códigos numéricos para la identificación de datos.
Según norma OMPI ST-9.**

- (11)** Número de documento.
- (12)** Tipo de documento.
- (13)** Código de tipo de documento.
- (21)** Número asignado a la solicitud.
- (22)** Fecha de presentación.
- (28)** Número de depósito
- (30)** Datos de prioridad.
- (43)** Datos relativos a la publicación.
- (45)** Fecha de publicación.
- (51)** Clasificación Internacional de Patentes.
- (54)** Título.
- (56)** Dibujo
- (57)** Resumen.
- (71)** Nombre del o los solicitantes.
- (72)** Nombre del inventor o inventores.
- (73)** Nombre del titular.
- (74)** Agente oficial o mandatario.
- (85)** Fecha de entrada en fase nacional
- (86)** Datos relativos a la presentación de la solicitud regional o PCT.
- (87)** Datos relativos a la publicación internacional del PCT



Norma Cubana (ST-16).

Primer nivel de publicación

- A Patente, anterior al Decreto Ley 68 de 1983. Solicitudes de certificado de patente de invención presentadas en virtud del Decreto-Ley 160
- A1 Certificado de Autor de Invención, Decreto Ley 68 de 1983 (primera y única publicación).
- A2 Certificado de Autor de Invención de Adición, Decreto Ley 68 de 1983 (primera y única publicación).
- A3 Certificado de Patente de Invención, Decreto Ley 68 de 1983 (primera y única publicación).
- A4 Certificado de Patente de Invención de Adición, Decreto Ley 68 de 1983 (primera y única publicación).
- A5 Certificado de Autor de Invención (Convenio de Reconocimiento Mutuo).
- A6 Solicitud de Certificado de Autor de Invención (primera publicación Decreto Ley 160 de 1995).
- A7 Solicitud de Certificado de Patente de Invención (primera publicación, Decreto Ley 160 de 1995).
- S1 Certificado de Autor de Modelo Industrial, Decreto Ley 68 de 1983 (primera y única publicación).
- S2 Certificado de Patente de Modelo Industrial, Decreto Ley 68 de 1983 (primera y única publicación).

Segundo nivel de publicación

- B6 Certificado de Autor de invención (segunda publicación).
- B7 Certificado de Patente de invención (segunda publicación).

Certificado de Patente de Invención

- (11)- 23743
(12)- Certificado de Patente de Invención
(13)- B7
(21)- 2009-0066
(22)- 2007.10.12
(30). 2006.10.26 DE 102006050516.6
(85). 2009.04.23
(86). 2007.10.12 PCT/EP07/008877
(87). 2008.06.12 WO2008/067871
(51)- C 07D 401/14, 403/14, 413/14, A 61K 31/41, 31/435, 31/495, A 61P 7/00, 9/00
(54)- DIHIDROPIRAZOLONAS SUSTITUIDAS PARA EL TRATAMIENTO DE ENFERMEDADES CARDIOVASCULARES Y HEMATOLÓGICAS
(57)- La presente solicitud se refiere a derivados de dihidropirazonas de fórmula (I), a procedimientos para su preparación, a su uso para el tratamiento y/o la profilaxis de enfermedades, así como a su uso para la preparación de medicamentos para el tratamiento y/o la profilaxis de enfermedades, particularmente de enfermedades cardiovasculares y hematológicas, de enfermedades renales, así como para la potenciación de la curación de heridas.

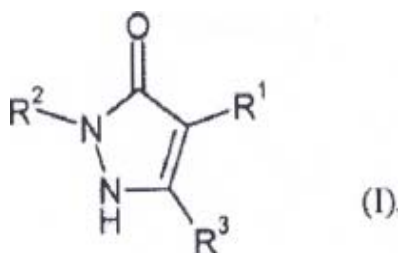

- (71)- (73)- BAYER SCHERING PHARMA AKTIENGESELLSCHAFT, con domicilio legal en Müllerstrasse 178, 13353 Berlin, DE
(72)- Thede, Kai, DE; Flamme, Ingo, DE; Oehme, Felix, DE; Ergüden, Jens-Kerim, DE; Stoll, Friederike, DE; Schuhmacher, Joachim, DE; Wild, Hanno, DE; Kolkhof, Peter, DE; Beck, Hartmut, DE; Keldenich, Jörg, DE; Akbaba, Metin, DE y Jeske, Mario, DE
(74)- Ruiz Sotolongo, María Lourdes, CU

- (11)- 23744
(12)- Certificado de Patente de Invención
(13)- B7
(21)- 2008-0169
(22)- 2007.03.15
(30). 2006.03.15 EP 06 090 031.3
(85). 2008.09.15
(86). 2007.03.15 PCT/EP07/002432
(87). 2007.09.20 wo 2007/104582
(51)- C 07D 215/38, A 61K 31/502, A 61P 29/00, C 07D 237/32
(54)- DERIVADOS DE TETRAHIDRONAFTALINA Y PROCEDIMIENTOS PARA PREPARARLOS.
(57)- La invención se relaciona con derivados de tetrahidronaftalina con sustituciones múltiples de fórmula (Ia), procedimientos para preparar dichos derivados y su uso como antiinflamatorios.

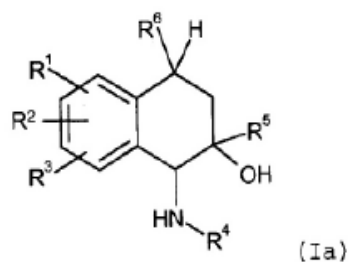

- (71)- (73)-** BAYER SCHERING PHARMA AKTIENGESELLSCHAFT, con domicilio legal en Müllerstrasse 178, 13353 Berlín, DE
- (72)-** Berger, Markus, DE; Schmees, Norbert, DE; Rehwinkel, Hartmut, DE; Shaecke, Heike, DE y Bauerle, Stefan, DE
- (74)-** Ruiz Sotolongo, María Lourdes, CU
-

(11)- 23745

(12)- Certificado de Patente de Invención

(13)- A3

(21)- 2004-0097

(22)- 2002.11.08

(30)- 2001.11.09 US 60/348.980

(85)- 2004.05.10

(86)- 2002.11.08 PCT/US02/36107

(87)- 2003.05.15 WO03/040170

(51)- C 07K 16/28

(54)- ANTICUERPOS PARA CD40

(57)- La presente invención se relaciona con anticuerpos y porciones de enlace de antígeno de los mismos que se ligan de manera específica a CD40, con preferencia, aCD40 humano, y que funciona como agonistas de CD40. La invención además se relaciona con anticuerpos anti-CD40 humanos y porciones de enlace de antígeno de los mismos. La invención también se relaciona con anticuerpos que son quiméricos, biespecíficos, derivados, anticuerpos de cadena simple o porciones de proteínas de fusión. La invención además se relaciona con inmunoglobulinas de cadena pesada y liviana aisladas derivadas de anticuerpos anti-CD40 humanos y moléculas de ácido nucleico que codifican dichas inmunoglobulinas. La presente invención se relaciona también con métodos de elaboración de anticuerpos anti-CD40 humanos, con composiciones que comprenden estos anticuerpos y con métodos de uso de los anticuerpos y de las composiciones para el diagnóstico y tratamiento. La invención además proporciona métodos de terapia génica mediante la utilización de moléculas de ácido nucleico que codifican las moléculas de inmunoglobulina pesada y/o liviana que comprenden los anticuerpos anti-CD40 humanos. La invención se relaciona además con animales transgénicos que comprenden las moléculas de ácido nucleico de la presente invención.

- (71)- (73)-** PFIZER PRODUCTS INC., con domicilio legal en Eastern Point Road, Groton, CT 06340, US y AMGEN FREMONT INC., con domicilio legal en One Amgen Center Dr. Thousand Oaks, CA 91320, US

(72)- Bedian, Vahe, US; Gladue, Ronald P., US; Corvalan, José R., US; Jia, Xiao-Chi, US y Feng, Xiao, US

(74)- Vázquez D'Alvaré, Dánice, CU

(11)- 23746

(12)- Certificado de Autor de Invención

(13)- B6

(21)- 2008-0256

(22)- 2008.12.29

(51)- A 61K 9/08, A 61P 35/00

(54)- COMPOSICIÓN FARMACÉUTICA Y SU MÉTODO DE ADMINISTRACIÓN SUBCONJUNTIVAL Y TÓPICA DEL CISPLATINO EN PACIENTES CON TUMORES MALIGNOS EPITELIALES Y GLANDULARES DE LA CONJUNTIVA

(57)- La presente invención se relaciona con la oncología y en particular con composiciones farmacéuticas y el método terapéutico para el tratamiento del carcinoma epidermoide de la conjuntiva. Se logran nuevas composiciones en forma de colirio e inyecciones por vía subconjuntival que comprenden cisplatino, Lidocaína, agua para inyección, benzalconio. El método de tratamiento consiste en Cirugía Exerética, infiltración local de cisplatino adyuvante con dosis entre 8 y 20mg. Reaplicación del tratamiento local por 3 a 4 ciclos. Dos ciclos de tratamiento tópico con colirio. El carcinoma epidermoide de la conjuntiva también llamado carcinoma escamoso es el segundo tumor más frecuente del ojo y sus anejos diagnosticándose aproximadamente 34 nuevos casos por año en Cuba, según registro Nacional del cáncer; su incidencia aumenta en países tropicales pero se reportan en el mundo incidencias entre 0.13 a 2.8 casos por 100.000 habitantes por año es tan frecuente en hombres como en mujeres, sin embargo existen diferencias notables entre ambos sexos.

- (71)- (73)-** Melgares Ramos, Maria de los Ángeles, con domicilio en séptima 4831, entre Central y Hernández Martín Pérez, San Miguel del Padrón, La Habana, CU
(72)- Melgares Ramos, Maria de los Ángeles, CU; Silveira Pablos, Juan Mario, CU y Silveira Melgares, Yiliam Suyen, CU
-

- (11)-** 23747
(12)- Certificado de Autor de Invención
(13)- A1
(21)- 2003-0172
(22)- 2003.07.30
(51)- A 01H 5/00
(54)- CLON SUBINERME «LILIANA - CH» DE AGAVE FOURCROYDES
(57)- El clon obtenido tiene efecto directo en el aumento del rendimiento de fibra y en la facilidad que brinda para su cosecha.

Este nuevo clon de *Agave fourcroydes* casi no tiene espinas, lo que facilita el trabajo de los obreros que cosechan las hojas de esta planta para la industria textilera de jarcias y de pulpa de papel entre otros usos. Tiene caracteres diagnósticos fuertes que la separan radicalmente de los otros clones de *agave fourcroydes*, y el ciclo de vida alrededor de 3 años más corto; florece a los 10-12 años. El 50% de las hojas no tienen espinas, el 30% tienen de 7-10, el 20% de 2-5. Además, posee un mayor rendimiento en hojas vástagos, lo que permite aumentar el número de cortes y un mayor rendimiento en g/planta/año de fibra. La distancia de siembra es menor por lo que la cantidad de plantas/ha (3000 plantas/ha) es mayor.

- (71)- (73)-** INSTITUTO DE INVESTIGACIONES HORTÍCOLAS «LILIANA DIMITROVA», con domicilio legal en Carretera Bejucal-Quivicán, Km 33 1/2, Quivicán, Mayabeque, CU
(72)- Vinent Serrano, Enrique, CU; Fajardo Gutiérrez, Odelín, CU y Herrera Oliver, Pedro Pablo, CU
(74)- Ploder Mujica, Yhanara, CU
-

- (11)-** 23748
(12)- Certificado de Autor de Invención
(13)- A1
(21)- 2002-0139
(22)- 2002.07.10
(51)- A 01H 5/00
(54)- VARIEDAD TANGOR «VALENTINA»
(57)- La presente invención se relaciona con la rama de la fruticultura, el objetivo que se perseguía era el de la obtención de una variedad cítrica de fácil pelado, que alcance una buena coloración del fruto, calidad interna y productiva. El tangor «Valentina» se obtuvo por el cruce de la mandarina «Clementina» (*Citrus reticulata* Blanco) x naranja «Hamlin» (*Citrus sinensis* (L) Osb.), realizado en 1983, del que resultó una progenie de 32 híbridos que se injertaron sobre *Citrus macrophylla* Wuester y se plantó en un bloque de selección en 1984. Los primeros frutos se produjeron en 1989 y a partir de las características de estos, se seleccionó un híbrido que se identificó como H-13-6 y posteriormente se denominó «Valentina». En 1984 se plantó en un ensayo comparativo para su estudio, donde se pudo constatar que la selección denominada «Valentina» proporciona árboles de vigor medio, de copa más alta, medianamente productivos, con frutos de muy buena calidad interna, de corteza que alcanza una coloración anaranjada, de fácil pelado y que sus semillas son monoembrionicas, lo que contribuye a aumentar el fondo de germoplasma con esta característica, útil para el desarrollo de futuras campañas de hibridaciones.

- (71)- (73)-** INSTITUTO DE INVESTIGACIONES EN FRUTICULTURA TROPICAL, con domicilio legal en calle 7ma, número 3005, entre 30 y 32, Miramar, Playa, La Habana, CU
(72)- Bello Muñón, Luis, CU y Sosa Sánchez, Giselle, CU
(74)- Acosta Porta, Zita María, CU
-

- (11)- 23749
- (12)- Certificado de Autor de Invención
- (13)- A1
- (21)- 2002-0141
- (22)- 2002.07.10
- (51)- A 01H 4/00
- (54)- VARIEDAD TANGOR «CLEMELINA»
- (57)- La presente invención se relaciona con la rama de la fruticultura, el objetivo que se perseguía era el de la obtención de una variedad cítrica de fácil pelado, que alcance una buena coloración del fruto, buena calidad interna y productiva.
Se originó por cruzamiento de 'Clementina' (Citrus reticulata Blanco) x naranja 'Hamlin' (Citrus sinensis (L.) Osb.), realizado en el año 1983. La progenie obtenida se injertó sobre Citrus macrophylla Wester y se plantó en un bloque de selección en 1984, entre 1989 y 1992, por las características de los frutos se seleccionó el híbrido H-11-16, al que se denominó 'Clemelina'. En 1992 se propagó sobre naranjoagrio y en 1994 se plantó en un ensayo comparativo con otros híbridos.
Esta selección presentó árboles de vigor medio, con hábito de crecimiento algo erecto, pero con ramas flexibles, que se doblan con el peso de la cosecha, productivos, que alcanzó un rendimiento de 31 t/ha al sexto año. Sus frutos son de mediano tamaño, de forma globosa, con corteza fina que se desprende con facilidad y alcanza una coloración anaranjado intenso. Sus frutos son de excelente calidad interna, jugosos, de un contenido alto de sólidos solubles totales y adecuada acidez, lo que determina que alcance el índice de madurez comercial a partir de la segunda quincena de septiembre.
- (71)- (73)- INSTITUTO DE INVESTIGACIONES EN FRUTICULTURA TROPICAL, con domicilio legal en calle 7ma, número 3005, entre 30 y 32, Miramar, Playa, La Habana, CU
- (72)- Bello Muiños, Luis, CU y Sosa Sánchez, Giselle, CU
- (74)- Acosta Porta, Zita María, CU

- (11)- 23750
- (12)- Certificado de Patente de Invención
- (13)- B7
- (21)- 2007-0261
- (22)- 2006.05.08
- (30)- 2006.05.02 US 11/416,519; 2005.05.24 US 60/684,612; 2005.09.08 US 60/715,406 y 2005.12.08 US 60/748,898
- (85)- 2007.11.23
- (86)- 2006.05.08 PCT/US06/017672
- (87)- 2006.11.30 WO2006/127252
- (51)- A 61K 31/70, C 07H 17/08
- (54)- COMPUESTOS DE MOTILIDA
- (57)- Compuestos que tienen una estructura de acuerdo con la fórmula (I), para ser empleados en el tratamiento de enfermedades que involucran una disminución de la motilidad gástrica. En la que(A) Ra es(i) OR1; O(CH2)mC(=CO)R2; (iii) OC(=O)R4; (iv) OS(O2)N(R3R3A); (v) O(CH2)nNHR5; (vi) N(H)S(O2)R6; (vii) OCH2CH2OCH2CH2C(=O)R2; (viii) OCH2CH2OCH2CH2NHR5;(B) RB se selecciona del grupo constituido por alquilo C2-C4, alquélino C3-C4, o alquinilo C3-C4, restos cicloalifáticos de 3 o 4 miembros y heterocicloalifáticos de 3 o 4 miembros, estando sustituidos opcionalmente cada miembro del grupo con uno o mas sustituyentes seleccionados del grupo por OH, CH y halogeno;(C) Rc es H u OH; (D) Rd es H o Me; (E) Re es H u OH; y (F) Rf es H o Me; en los que R1 y R6 son sustituyentes.

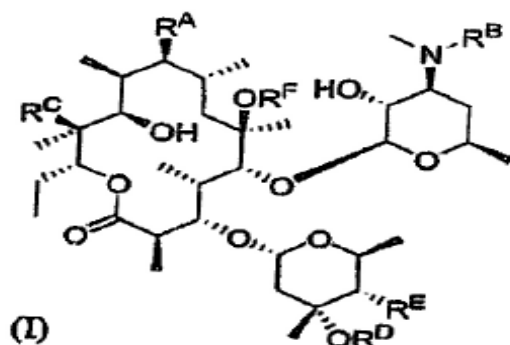

- (71)- (73)-** PFIZER INC., con domicilio legal en 235 East 42nd Street, NY 10017, New York, US
(72)- Lyu, Yaoquan, US; Carreras, Christopher, US; Myles, David C., US; Li, Yong, US; Shaw, Simon James, US; Fu, Hong, US; Chen, Yue, US; Zheng, Hao, US; Li, Yandong, US y Burlingame, Mark A., US
(74)- Ruiz Sotolongo, María Lourdes, CU
-

- (11)-** 23751
(12)- Certificado de Patente de Invención
(13)- B7
(21)- 2008-0115
(22)- 2006.12.12
(30)- 2005.12.21 US 60/753,349 y 2006.11.08 US 60/864,932
(85)- 2008.06.19
(86)- 2006.12.12 PCT/IB06/003646
(87)- 2007.06.28 WO2007/072153
(51)- C 07D 487/04, A 61K 31/41, A 61P 35/00
(54)- CARBONILAMINO PIRROLOPIRAZOLES, POTENTES INHIBIDORES DE QUINASA
(57)- Se proporcionan compuestos de carbonilamino pirrolopirazol de fórmula I, composiciones que incluyen estos compuestos y sus procedimientos de uso. Los compuestos preferidos de fórmula I tienen actividad como inhibidores de proteína quinasa, incluyendo como inhibidores de PAK4.

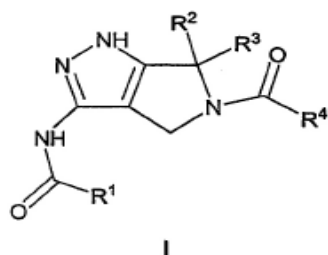

- (71)- (73)-** PFIZER PRODUCTS INC., con domicilio legal en Eastern Point Road, Groton, CT 06340, US
(72)- Dong, Liming, US; Guo, Chuangxing, US; Hong, Yufeng, US; Johnson, Mary Catherine, US; Kephart, Susan Elizabeth, US; Li, Haitao, US; McAlpine, Indrawan James, US; Tikhe, Jayashree Girish, US; Yang, Anle, US y Zhang, Junhu, US
(74)- Ruiz Sotolongo, María Lourdes, CU
-

- (11)-** 23752
(12)- Certificado de Patente de Invención
(13)- A3
(21)- 2009-0075
(22)- 2006.11.10
(85)- 2009.05.08
(86)- 2006.11.10 PCT/AU06/001676
(87)- 2008.05.15 WO2008/055284
(51)- G 09B 23/28, 9/00
(54)- AUXILIAR DE ENTRENAMIENTO PARA EXTRACCIÓN DE SANGRE
(57)- Un auxiliar de entrenamiento para practicar la inserción de una aguja en una vena, el auxiliar incluye: una base que es resistente a la penetración por medio de la aguja; un tubo localizado en un lado de la base; una cubierta que se extiende sobre la base y el tubo, la disposición siendo tal que el otro lado de la base se puede colocar en la piel de una persona, para que la aguja pueda ser insertada a través de la cubierta para penetrar el tubo, y así simular la inserción a través de la piel y la penetración de la vena de una persona.

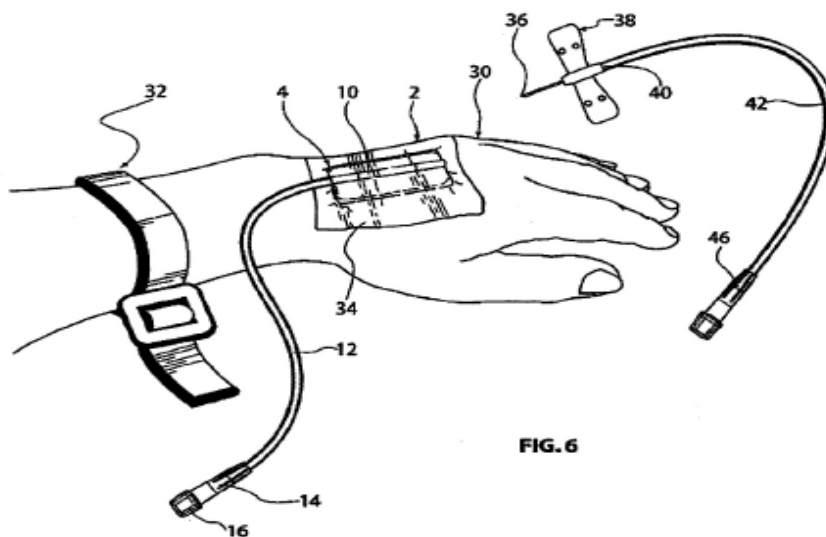

- (71)- (73)-** BAYER HEALTHCARE LLC, con domicilio legal en 555 White Plains Road, Tarrytown, New York 10591, US
- (72)-** Speller, Tessa Louise, AU
- (74)-** Ruiz Sotolongo, María Lourdes, CU

- (11)-** 23753
- (12)-** Certificado de Patente de Invención
- (13)-** A3
- (21)-** 2007-0262
- (22)-** 2006.04.17
- (30)-** 2005.05.25 US 60/684,720
- (85)-** 2007.11.26
- (86)-** 2006.04.17 PCT/US06/014654
- (87)-** 2006.11.30 WO2006/127181 A2
- (51)-** A 61M 15/00
- (54)-** SISTEMAS Y MÉTODOS DE VIBRACIÓN
- (57)-** En una o más realizaciones, un sistema de vibración comprende una placa vibrátil y un elemento de inducción de vibración que rodea el elemento de soporte, donde el elemento de inducción de vibración se configura para expandir y contraerse radialmente contra el elemento de soporte de manera que se produzca vibración axial en la placa vibrátil. En una realización, la placa vibrátil tiene una circunferencia exterior; un elemento tubular está dispuesto concéntricamente alrededor de la circunferencia exterior de la placa y un elemento anular de inducción de vibración está dispuesto concéntricamente alrededor de la circunferencia exterior del elemento tubular. El elemento de inducción de vibración es preferentemente un aro piezoeléctrico que es expansible y contráctil en la dirección radial contra la pared del elemento tubular para que la placa vibre en dirección axial. En otra realización, un sistema generador de aerosol comprende un aro piezoeléctrico que se expande y se contrae radialmente al actuar el mismo un elemento tubular dispuesto dentro de agujero central del aro piezoeléctrico y una placa perforada vibrátil circular está dispuesta a través del lumen interior del elemento tubular. El aro piezoeléctrico se expande y se contrae radialmente contra el elemento tubular para hacer que la placa de apertura vibre en dirección axial, y un depósito de líquido está acoplado al elemento tubular de manera que suministre líquido a la placa perforadora vibrátil y produzca un aerosol al vibrar la misma.

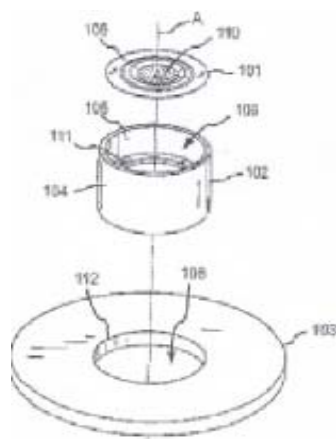
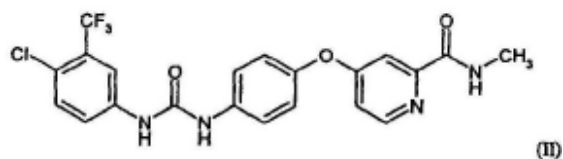
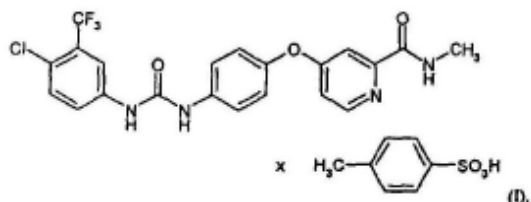

FIG. 1a

- (71)- (73)- AEROGEN, INC, con domicilio legal en 201 Industrial Road, San Carlos, CA 94070, US
(72)- Ivri, Yehuda, US
(74)- Vázquez D´ Alvaré, Dánice, CU

- (11)- 23754
(12)- Certificado de Patente de Invención
(13)- B7
(21)- 2007-0069
(22)- 2005.09.20
(30)- 2004.09.29 EP 04023131.8
(85)- 2007.03.26
(86)- 2005.09.20 PCT/EP05/010118
(87)- 2006.06.04 WO 2006/034796
(51)- C 07D 213/00
(54)- PROCEDIMIENTO PARA LA PREPARACIÓN DE 4-{4-[CLORO-3-(TRIFLUOROMETIL)FENIL]AMINO}CARBONIL)AMINO]FENOXI}-N-METILPIRIDINA-2-CARBOXAMIDA Y SU SAL TOSILATO.
(57)- El objeto de la presente invención pertenece al campo de la industria farmacéutica, específicamente relacionado con un procedimiento para la preparación de los compuestos de fórmula (I) y fórmula (II) útiles en el tratamiento del cáncer: que comprende hacer reaccionar el compuesto de fórmula (V) con isocianato de 4-cloro-3-trifluorometilfenilo en un disolvente orgánico no clorado, inerte hacia isocianatos, a temperatura superior a 15°C proporcionando el compuesto de fórmula II y una segunda etapa, mezclando el compuesto de fórmula II con ácido p-toluenosulfónico.



Año CX**Boletín Oficial N°284**

- (71)- (73)-** BAYER SCHERING PHARMA AKTIENGESELLSCHAFT, con domicilio legal en Müllerstrasse 178, 13353 Berlín, DE
- (72)-** Löggers, Michael, DE; Gehring, Reinhold, DE; Kuhn, Oliver, DE; Matthäus, Mike, DE; Mohrs, Klaus, DE; Müller-Gliemann, Matthias, DE; Stiehl, Jürgen, DE; Berwe, Mathias, DE; Lenz, Jana, DE y Heilmann, Werner, DE
- (74)-** Ruiz Sotolongo, María Lourdes, CU
-

(11)- 23755

(12)- Certificado de Autor de Invención

(13)- A1

(21)- 2002-0256

(22)- 2002.11.14

(51)- A 01H 5/00

(54)- VARIEDAD CLEMELIN 11-20

(57)- La presente invención se relaciona con la rama de la fruticultura, el objetivo que se perseguía era el de la obtención de una variedad crítica de fácil pelado, que alcance una buena coloración del fruto, calidad interna y productivo. El híbrido 'Clemelin 11-20' se obtuvo por el cruce de la mandarina 'Clementina' (citrus reticulata Blanco) x naranjo 'Hamlin' (citrus sinensis L. Obs.), realizado en 1983 de que resultó una progenie de 32 híbridos que se injertaron sobre citrus macrophylla Wester y se plantó en un bloque de selección en 1984. Como parte de las investigaciones realizadas en la temática de la virología de los cítricos en la Estación Experimental de Jagüey Grande, a partir del año 1988, se evaluó un grupo de híbridos para conocer su comportamiento ante la enfermedad viral Cachexia, observándose que uno de ellos, ubicado en la hilera 11, planta número 20 expresó síntomas muy severos. Este hecho motivó el desarrollo de investigaciones posteriores que demostraron la superioridad de este híbrido para el desarrollo de las pruebas de diagnóstico biológico de Cachexia, y se propuso y aceptó a partir de ese momento como planta indicadora de la enfermedad, en sustitución de la tradicionalmente usada, denominada mandarino 'Parson's Special'. En 1992 se presentó en el Congreso Internacional de Citricultura este resultado, el cual fue acogido con gran interés por parte de los virólogos de cítricos. Trabajos posteriores han demostrado también la factibilidad de su introducción mediante semillas, ya que las plantas obtenidas por esa vía son igualmente sensibles al patógeno.

(71)- (73)- INSTITUTO DE INVESTIGACIONES EN FRUTICULTURA TROPICAL, con domicilio legal en calle 7ma, número 3005, entre 30 y 32, Miramar, Playa, La Habana, CU

(72)- Pérez Castillo, Romualdo, CU; Bello Muños, Luis, CU; Marrero Martínez, Alexis, CU y Correa Padrón, Ernesto, CU

(74)- Acosta Porta, Zita María, CU

(11)- 23756

(12)- Certificado de Autor de Invención

(13)- A1

(21)- 2008- 0153

(22)- 2008.08.22

(51)- A 01C 7/06

(54)- MÁQUINA COMBINADA PARA SIEMBRA DE CAÑADE AZUCAR

(57)- Esta invención es de la rama de la mecánica, una máquina combinada para el cultivo de la caña de azúcar. Tiene una carreta de tres tolvas a la que se adiciona la sembradora; realiza todo el proceso de cultivo, siembra, fertilización y tape inicial de la cepa en tres surcos a la vez; un dispositivo novedoso que tiene le permite sembrar a cualquier distancia del narigón, o sea entre trozos y trozos, logrando una alta productividad del trabajo y altos rendimientos, con disminuciones en el consumo de semilla y fertilizante por caballería.

(71)(72)(73)- Álvarez Ordoñez, José, con domicilio en Calle 6ta, edificio 17, apartamento 9, entre Colón y Sol, 140 interior, Pinar del Río, Pinar del Río, CU

(11)- 23757

(12)- Certificado de Patente de Invención

(13)- B7

(21)- 2009-0009

(22)- 2007.07.16

- (30)- 2006.06.14 EP 06014665.1
(85)- 2009.01.14
(86)- 2007.07.16 PCT/EP07/006472
(87)- 2008.01.17 WO2008/006627
(51)- A 61K 31/136, C 07C 215/16, C 07D 215/38
(54)- BENCILAMINAS, UN PROCESO PARA SU PRODUCCIÓN Y SU USO COMO AGENTES ANTIFLAMATORIOS
(57)- La presente invención se relaciona con compuestos de fórmula I procesos para su producción y uso como agentes antiinflamatorios.

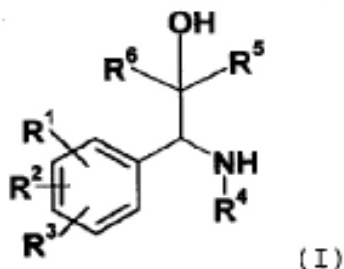

- (71)- (73)- ASTRAZENECA AB, con domicilio legal en S-151 85 Södertälje, SE y BAYER SCHERING PHARMA AKTIENGESELLSCHAFT, con domicilio legal en Müllerstrasse 178, 13353 Berlín, DE
(72)- Berger, Markus, DE; Dahmen, Jan, SE; Rehwinkel, Hartmut, DE; Jaroch, Stefan, DE y Schaecke, Heike, DE
(74)- Ruiz Sotolongo, María Lourdes, CU

- (11)- 23758
(12)- Certificado de Autor de Invención
(13)- A1
(21)- 2001-0233
(22)- 2001.10.16
(51)- A 01H 5/00
(54)- CRIOLLO 98, NUEVA VARIEDAD DE TABACO NEGRO
(57)- Variedad de tabaco negro resistente al moho azul, a la pata prieta y al VMT, con buenos rendimientos de capas y capotes y calidad similar a las tradicionales.
(71)- (73)- INSTITUTO DE INVESTIGACIONES DEL TABACO, con domicilio legal en carretera Tumbadero, Km 8½, San Antonio de los Baños, Artemisa, CU
(72)- García Morejón, Vivaldo, CU; Mena Padrón, Emis C., CU; Santana Ferrer, Nancy, CU y Hernández García, Betty, CU
(74)- Centeno Miranda, Yarely, CU

- (11)- 23759
(12)- Certificado de Patente de Invención
(13)- A3
(21)- 2008-0216
(22)- 2007.05.18
(30)- 2006.05.19 US 60/801,998
(85)- 2008.11.19
(86)- 2007.05.18 PCT/AU07/000691
(87)- 2007.11.29 WO2007/134385
(51)- A 61K 39/395, 39/02, A 61P 37/00
(54)- COMPOSICIONES INMUNOGÉNICAS
(57)- La presente invención está relacionada con una composición inmunogénica para levantar una respuesta inmune frente a un antígeno, la composición que comprende el antígeno y la entidad de direccionamiento específica para células dendríticas residentes en la linfa. El uso de la composición inmunogénica en una vacuna y los métodos para potenciar la respuesta inmune utilizando la composición inmunogénica también se proporcionan. En contraste, la invención está relacionada con una composición inmunogénica para levantar una respuesta inmune frente a un antígeno, donde la composición comprende el antígeno y una entidad de direccionamiento específica para células dendríticas derivadas de tejido y una vacuna que comprende dicha composición.

- (71)- (73)-** THE WALTER AND ELIZA HALL INSTITUTE OF MEDICAL RESEARCH, con domicilio legal en 1G Royal Parade, Parkville, Victoria 3050, AU
(72)- Belz, Gabrielle Therese, AU y Heath, William Ross, AU
(74)- Ruiz Sotolongo, María Lourdes, CU

- (11)-** 23760
(12)- Certificado de Patente de Invención
(13)- B7
(21)- 2008-0202
(22)- 2007.05.04
(30)- 2006.05.05 US 60/797,949
(85)- 2008.11.05
(86)- 2007.05.04 PCT/US07/068292
(87)- 2007.11.15 WO2007/131201
(51)- C 07D 213/75, A 61K 31/4433, A 61P 35/00, C 07D 401/04
(54)- BIFENIL-3-CARBOXAMIDAS Y COMPOSICIONES COMO MODULADORES DE LA SENDA DE HEDGEOG.
(57)- La invención proporciona un método para modular la actividad de la senda de señalización de Hedgehog. En particular, la invención proporciona un método para inhibir los estados de crecimiento aberrantes resultantes de los fenotipos tales como pérdida de función de Ptc, ganancia de función de Hedgehog, ganancia de función de Smoothened, o ganancia de función de Gli, el cual comprende poner en contacto una célula con una cantidad suficiente de un compuesto de la Fórmula I.

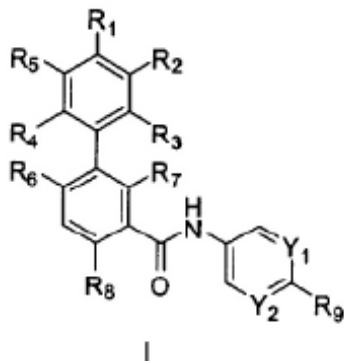

- (71)- (73)-** IRM LLC, con domicilio legal en Hurst Holme, 12 Trott Road, Hamilton HM 11, Bermuda, US
(72)- Gao, Wenqi, US; Jiang Jiqing, US; Wan Yongqin, US; Cheng Dai, US; Han Dong, US; Wu Xu, US y Pan Shifeng, US
(74)- Ruiz Sotolongo, María Lourdes, CU

- (11)-** 23761
(12)- Certificado de Patente de Invención
(13)- B7
(21)- 2009-0048
(22)- 2009.03.26
(30)- 2008.01.04 FR 08.01779
(51)- C 07D 311/30, A 61K 31/352, A 61P 29/00, C 07D 407/12
(54)- NUEVOS DERIVADOS DE DIOSMETINA, SU PROCEDIMIENTO DE PREPARACIÓN Y LAS COMPOSICIONES FARMACÉUTICAS QUE LOS CONTIENEN
(57)- Compuesto de fórmula (I) En la que R1, R2 y R3, idénticos o diferentes, presentan cada uno un átomo de hidrógeno o el grupo de fórmula (A):

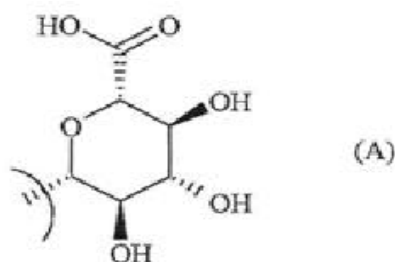
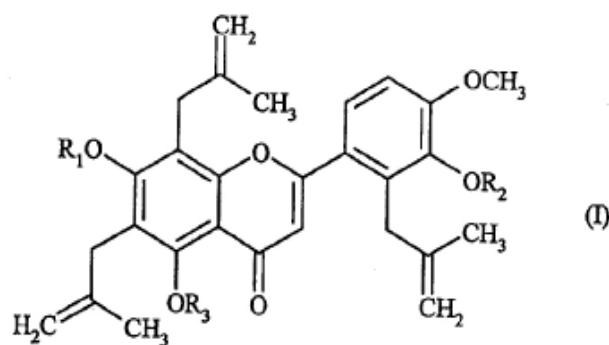

- (71)- (73)- LES LABORATOIRES SERVIER, con domicilio legal en 35 rue de Verdun, 92284 Suresnes, FR
(72)- Wierzbicki, Michel, FR; Boussard, Marie-Françoise, FR; Verbeuren, Tony, FR; Sansilvestri-Morel, Patricia, FR; Rupin, Alain, FR; Paysant, Jérôme, FR y Lefoulon, François, FR
(74)- Ruiz Sotolongo, María Lourdes, CU

-
- (11)- 23762
(12)- Certificado de Patente de Invención
(13)- B7
(21)- 2009-0122
(22)- 2007.11.21
(30)- 2007.01.10 US 60/884334 y 2007.02.23 US 60/891474
(85)- 2009.07.10
(86)- 2007.11.21 PCT/US07/085366
(87)- 2008.07.17 WO 2008/085608
(51)- C 07D 207/333, A 61K 31/401, A 61P 11/00, 11/06
(54)- COMPUESTOS Y COMPOSICIONES COMO INHIBIDORES DE PROTEASA ACTIVADORA DE CANAL
(57)- La invención proporciona compuestos y composiciones farmacéuticas de los mismos, los cuales son útiles para modular las proteasas activadoras de canal, y utilizando estos compuestos, métodos para tratar, disminuir, o prevenir una condición asociada con una proteasa activadora de canal, incluyendo, pero no limitándose a, prostasina, PRSS22, TMPRSS11 (por ejemplo, TMPRSS11B, TMPRSS11E), TMPRSS2, TMPRSS3, TMPRSS4 (MTSP-2), matriptasa (MTSP-1), CAP2, CAP3, tripsina, catepsina A, o elastasa de neutrófilos
- (71)- (73)- IRM, LLC, con domicilio legal en 131 Front Street, P. O. Box HM 2899, Hamilton, HM LX, BM
(72)- Bursulaya, Badry, US; Chaterjee, Arnab K., US; Spraggon, Glen, US; Tully, David C., US y Vidal, Agnes, US
(74)- Ruiz Sotolongo, María Lourdes, CU



ESTADOS LEGALES

Invenciones

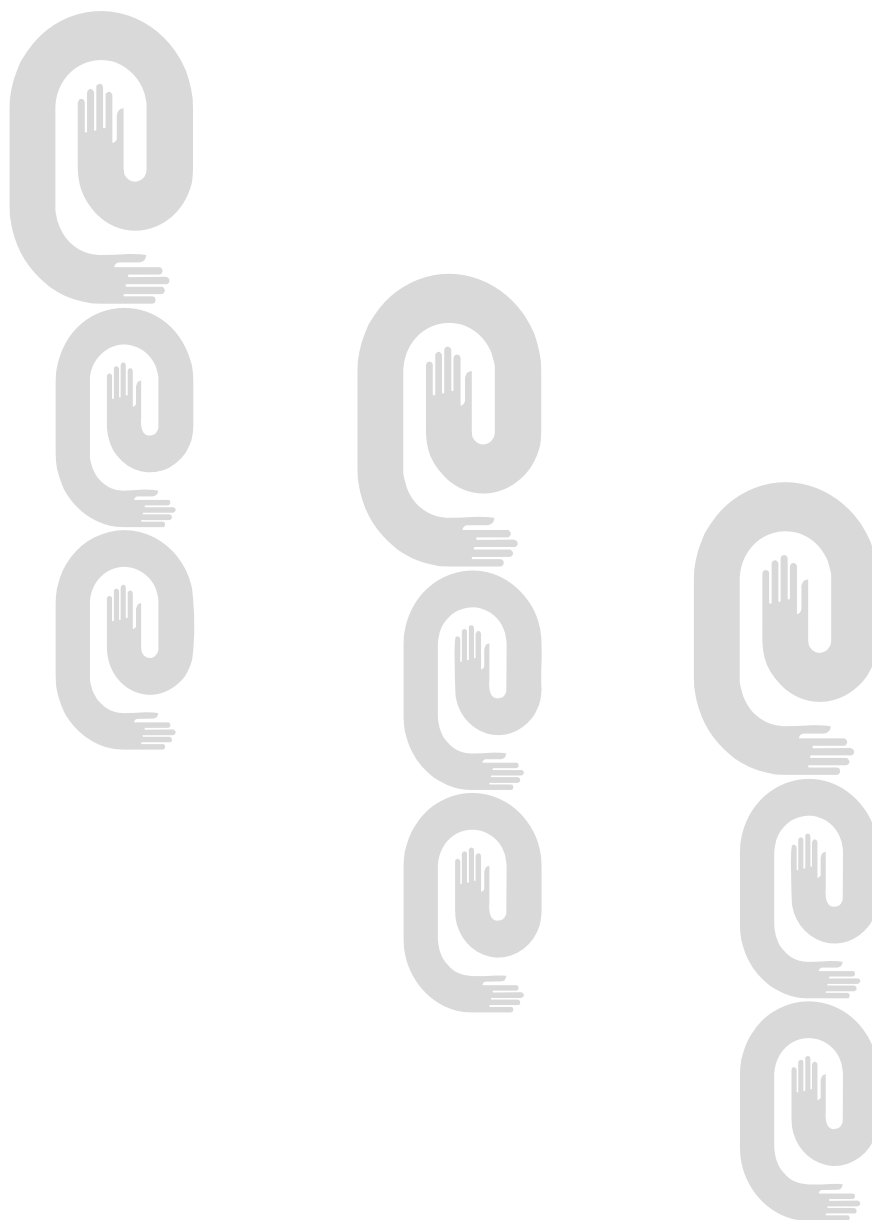

Índice de estado legal.
Abandonadas
(21)

(71)

(54)

2003- 0079	INSTITUTO DE CIENCIA ANIMAL	CLON DE HIERBA ELEFANTE PARA MÉTODO DE PASTOREO
2006- 0215	INCYTE CORPORATION	3-(4-HETEROARILCICLOHEXILAMINO)CICLOPENTANOCARBOXAMIDAS COMO MODULADORES DE RECEPTORES DE QUIMIOCINAS
2007- 0148	FORTATECH AG	ESTERA ENREJADA.
2008- 0086	BAYER CONSUMER CARE AG	CIERRE DE GARANTÍA PARA TUBO, RECIPIENTE Y OTROS ENVASES
2009- 0140	PFIZER INC.	NUEVOS DERIVADOS DE 3-AMINO-PIRROLO[3,4-C]PIRAZOL-5(1H,4H,6H)CARBALDEHÍDO.
2009- 0144	MECARO CO., LTD	GENERADOR DE ENERGÍA EÓLICA TIPO MAGNUS
2010- 0161	Chen, Ming-Te	MÉTODO PARA LA FABRICACIÓN DE ZAPATOS
2010- 0201	BAYER HEALTHCARE LLC y BAYER SCHERING PHARMA AKTIENGESELLSCHAFT	POLIPÉPTIDOS MODIFICADOS DEL FACTOR IX Y USOS DE LOS MISMOS
2011- 0085	Torres Jiménez, Leonardo	LOCIÓN CAPILAR PARA LA CURA DE LA ALOPECIA

Año CX

Boletín Oficial N°284

Índice de estado legal.

Registros Renovados

(11)

(21)

(54)

22992

2001- 0310

JERINGUILLA DE SEGURIDAD

23341

2003- 0128

PROCEDIMIENTO PARA LA PREPARACIÓN DE
IMIDAZOTRIAZÍNONAS SUSTITUIDAS CON
SULFONAMIDA

ÍNDICE DE ESTADO LEGAL.

Cesión

(21)

(71)

(54)

2004- 0097

PFIZER PRODUCTS INC. y
AMGEN FREMONT INC.

ANTICUERPOS PARA CD40

2006- 0013

BAYER HEALTHCARE LLC

OMEGA-CARBOXIARIL-DIFENIL-UREA SUSTITUIDA CON
FLÚOR PARA EL TRATAMIENTO Y LA PREVENCIÓN DE
ENFERMEDADES Y AFECCIONES

2007- 0049

BAYER HEALTHCARE LLC

NUEVAS COMPOSICIONES FARMACÉUTICAS QUE
COMPRENEN ÁCIDO 4-(4-(3-(4-CLORO-3-
TRIFLUOROMETIL-FENIL)-UREIDO)-3-FLUORO-FENOXI)-
PIRIDIN-2-CARBOXÍLICO PARA EL TRATAMIENTO DE
TRASTORNOS HIPERPROLIFERATIVOS

Solicitudes de certificado de patente de invención presentadas en virtud del Decreto-Ley 160

- (12)- Solicitud de Certificado de Autor de Invención
(13)- A6
(21)- 2010-0107
(22)- 2010.05.27
(51)- A 61P 17/06
(54)- PROCEDIMIENTO PARA LA PURIFICACIÓN DE UN EXTRACTO DE PLACENTA HUMANA EMPLEADO COMO PRINCIPIO ACTIVO EN LA ELABORACIÓN DE UN GEL PARA EL TRATAMIENTO DE LA PSORIASIS, UTILIZANDO ZEOLITA NATURAL
(57)- La psoriasis es una enfermedad crónica superficial que afecta un promedio de 80 millones de personas en el mundo. En el presente procedimiento se describe una forma de aislamiento, purificación y caracterización de un extracto obtenido a partir de placenta humana, empleado como principio activo en la formulación de un gel para el tratamiento de la psoriasis. El extracto se obtiene a partir de placentas a término las cuales una vez molidas, son tratadas con etanol y maceradas durante 24-48 horas, el líquido es separado del residuo para su posterior purificación, utilizando zeolita cubana como medio auxiliar. El extracto es caracterizado mediante análisis de lípidos, proteínas, minerales y las técnicas de espectrofotometría infrarroja. Al gel elaborado se le realizaron análisis de toxicología y preclínica farmacológica. Este gel tiene como aspecto novedoso que se aplica solo dos veces al día, que no necesita el empleo de una lámpara infrarroja y que puede almacenarse a temperatura ambiente.
(71)- (73)- CENTRO DE HISTOTERAPIA PLACENTARIA, con domicilio legal en calle 18, número 4302, esquina 43, Miramar, Playa, La Habana, CU
(72)- Lago Mendoza, Guillermo de Jesús, CU; Miyares Cao, Carlos Manuel, CU; Hollands Barca, Ileana, CU y Lauzán Álvarez, Efrein, CU
(74)- Méndez Blanco, Leticia, CU
-

- (12)- Solicitud de Certificado de Patente de Invención
(13)- A7
(21)- 2010- 0109
(22)- 2010.05.28
(51)- A 61Q 5/04, 5/12
(54)- FORMULACIÓN COSMÉTICA
(57)- La presente invención se refiere a un producto cosmético y en particular con una nueva formulación que combina elementos nutritivos, espesantes y deshidratantes permitiendo su utilización como desrizador, rizador, suavizador y regenerador del cabello; protegiéndolo contra la deshidratación total del mismo, manteniendo el equilibrio del pH y regulando las secreciones sebáceas. Favorece el crecimiento del cabello y es utilizada en todo tipo de cabellos, sobre todo cabellos rebeldes, deteriorados por decoloración, tintes o cremas desrizadoras drásticas, útil para todas las edades.
(71)- (73)- Hernández Domínguez, Hilda, con domicilio en edificio 9038 apartamento E8 entre 15A y 92, reparto Antonio Guiterras, Habana del Este, La Habana, CU; Núñez Elías, Alfredo, con domicilio en Sitio número 601 apartamento 9 entre Franco y Subirana, Centro Habana, La Habana, CU; Fernández Trujillo, Juan Antonio, con domicilio en calle 10 número 19 entre 1ra. y 3ra. apartamento 6 piso 3, Vedado, Plaza de la Revolución, La Habana, CU y Repilado Labrada, Basilio, con domicilio en Aranguren número 1107 esquina Pastora, reparto Casino Deportivo, Cerro, La Habana, CU
(72)- Núñez Elías, Alfredo, CU; Hernández Domínguez, Hilda, CU; Fernández Trujillo, Juan Antonio, CU y Repilado Labrada, Basilio, CU
(74)- Ruiz Sotolongo, María Lourdes, CU
-

- (12)- Solicitud de Certificado de Patente de Invención
(13)- A7
(21)- 2011-0078
(22)- 2009.10.05
(30)- 2008.10.06 US 61/102,913
(85)- 2011.04.06
(86)- 2009.10.05 PCT/US09/059558
(87)- 2010.04.15 WO 2010/042445
(51)- C 07D 209/00
(54)- COMPUESTOS DE CARBAZOL

- (57)- Se exponen compuestos de la fórmula estructural general (I) y (II) y el uso de los compuestos y las sales e hidratos de los mismos, como agentes terapéuticos. Las enfermedades y condiciones tratables incluyen cánceres, enfermedades y condiciones inflamatorias y enfermedades de inmunodeficiencia.

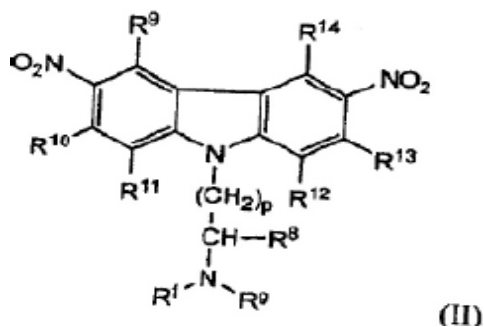
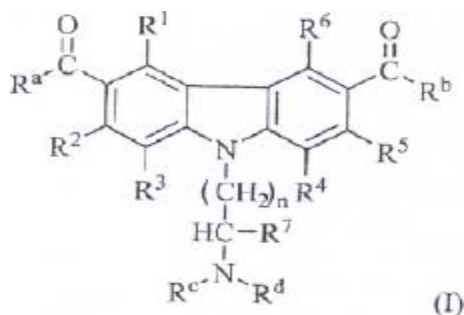

- (71)- (73)- INCURON, LLC, con domicilio legal en 6 Stolovyi Pereulok, Bld 2 Moscow 121069, RU
 (72)- Tucker, John, US; Sviridov, Sergey, RU; Brodsky, Leonid, IL; Burkhardt, Catherine, US; Pural, Andrei, US; Gurova, Katerina, US y Gudkov, Andrei, US
 (74)- Ruiz Sotolongo, María Lourdes, CU

(12)- Solicitud de Certificado de Patente de Invención

(13)- A7

(21)- 2011-0093

(22)- 2009.10.30

(30)- 2008.11.10 US 61/112,869

(85)- 2011.04.25

(86)- 2009.10.30 PCT/IB09/054824

(87)- 2010.05.14 WO 2010/052625

(51)- C 07D 207/16, 403/12, A 61K 31/40

(54)- PIRROLIDINAS

(57)- La invención se refiere a una clase de compuestos de piperidina de fórmula (I), y sus derivados farmacéuticamente aceptables, a su uso en medicina, a composiciones que los contienen, y a procesos para su preparación. También se refiere a intermedios utilizados en la preparación de dichos compuestos y derivados. En particular, los compuestos de fórmula (I) son útiles para el tratamiento de trastornos mediados por EP2, como la endometriosis, los fibroides uterinos (leiomiomata), la menorragia, la adenomiosis, la dismenorrea primaria y secundaria (incluyendo los síntomas de dispareunia, disquexia y dolor pélvico crónico), el síndrome del dolor pélvico crónico, la enfermedad del riñón poliquístico y el síndrome del ovario poliquístico.

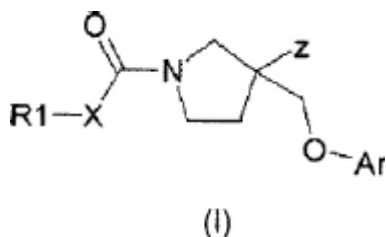

- (71)- (73)- PFIZER LIMITED, con domicilio legal en Ramsgate Road, Sandwich, Kent CT13 9NJ, GB
 (72)- Dack, Kevin Neil, GB; Mills, James Edward John, GB y Skerratt, Sarah Elizabeth, GB
 (74)- Ruiz Sotolongo, María Lourdes, CU

- (12)-** Solicitud de Certificado de Patente de Invención
- (13)-** A7
- (21)-** 2011-0096
- (22)-** 2009.10.29
- (30)-** 2008.10.30 US 61/109,821 y 2009.09.15 US 61/242,765
- (85)-** 2011.04.27
- (86)-** 2009.10.29 PCT/US09/062646
- (87)-** 2010.05.27 WO 2010/059401 A
- (51)-** A 61K 31/52, A 61P 35/00, 37/00, 7/06

(54)- COMPUESTOS QUE EXPANDEN LAS CÉLULAS MADRE HEMATOPOYÉTICAS

- (57)-** La presente invención se refiere a compuestos y composiciones para expandir el número de células CD34+ para trasplante. La invención se refiere además a una población de células que comprende células madre hematopoyéticas expandidas (HSC) y a su uso en trasplantes autólogos o alogénicos para el tratamiento de pacientes con inmunodeficiencia y enfermedades autoinmunitarias heredadas y diversos trastornos hematopoyéticos, para reconstituir las líneas celulares hematopoyéticas y las defensas del sistema inmunitario.

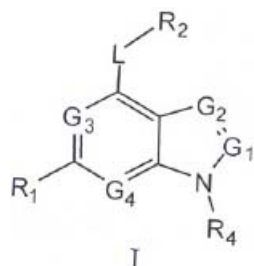

- (71)- (73)-** IRM, LLC, con domicilio legal en 131 Front Street, P.O. Box HM 2899, Hamilton, HM LX, BM y THE SCRIPPS RESEARCH INSTITUTE, con domicilio legal en 10550 North Torrey Pines Road La Jolla CA 92037, US
- (72)-** Boitano, Anthony, US; Cooke, Michael, US; Pan Shifeng, US; Schultz, Peter G., US; Tellew, John, US; Wang, Xing, US y Wan, Yongqin, US
- (74)-** Ruiz Sotolongo, María Lourdes, CU

- (12)-** Solicitud de Certificado de Patente de Invención
- (13)-** A7
- (21)-** 2011-0100
- (22)-** 2009.11.09
- (30)-** 2009.04.22 US 12/428,393; 2009.06.19 US 12/488,228; 2009.09.03 US 12/553,292; 2008.11.10 US 61/113,107 y 2009.07.27 US 61/228,943
- (85)-** 2011.05.09
- (86)-** 2009.11.09 PCT/US09/063702
- (87)-** 2010.05.14 WO 2010/054294
- (51)-** A 61K 31/4412

(54)- TRATAMIENTO DE PIRFENIDONA PARA PACIENTES CON FUNCIÓN HEPÁTICA ATÍPICA

- (57)-** Se proporcionan métodos para administrar pirfenidona a un paciente que ha exhibido biomarcadores anormales de la función hepática en respuesta a la administración de pirfenidona. Los métodos incluyen administrar a un paciente pirfenidona en dosis menores que la dosificación objetivo completa durante un período, seguido por la administración de pirfenidona al paciente en la dosificación objetivo completa. Los métodos también incluyen administrar pirfenidona en la dosis objetivo completa sin reducción y administrar permanentemente dosis reducidas de pirfenidona.

- (71)- (73)-** INTERMUNE, INC., con domicilio legal en 3280 Bayshore Boulevard-Brisbane, California 94005-1021, US
- (72)-** Bradford, Williamson Ziegler, US y Szwarcberg, Javier, US
- (74)-** Ruiz Sotolongo, María Lourdes, CU

- (12)-** Solicitud de Certificado de Patente de Invención
- (13)-** A7
- (21)-** 2011-0101
- (22)-** 2009.11.10
- (30)-** 2008.11.11 US 61/113,296
- (85)-** 2011.05.11
- (86)-** 2009.11.10 PCT/US09/063816
- (87)-** 2010.05.20 WO 2010/056644
- (51)-** C 07D 235/22
- (54)-** 1-(ARILSULFONIL)-4-(PIPERAZIN-1-IL)-1H-BENZIMIDAZOLES COMO LIGANDOS DE 5-HIDROXITRIPTAMINA-6
- (57)-** La invención se refiere a compuestos 1-(arilsulfonil)-4-(piperazin-1-il)-1H-benzimidazol de la fórmula I: o un tautómero, estereoisómero o una sal farmacéuticamente aceptable de éste, en donde las variables constitutivas son como se definen en la presente, composiciones que comprenden los compuestos y métodos para preparar y usar los compuestos.

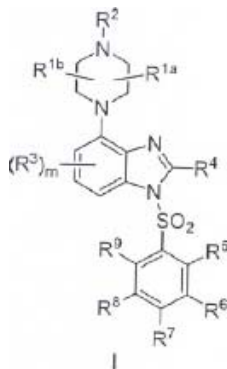

- (71)- (73)-** WYETH LLC, con domicilio legal en Five Giralda Farms, Madison, NJ 07940, US
- (72)-** Haydar, Simon N., US; Andrae, Patrick M., US; Yun, Heedong, US y Robichaud, Albert Jean, US
- (74)-** Ruiz Sotolongo, María Lourdes, CU

- (12)-** Solicitud de Certificado de Patente de Invención
- (13)-** A7
- (21)-** 2011-0102
- (22)-** 2009.10.31
- (30)-** 2008.11.14 DE 10 08 057343.4 y 2009.09.11 DE 10 09 041242.5
- (85)-** 2011.05.11
- (86)-** 2009.10.31 PCT/EP/09/007806
- (87)-** 2010.05.20 WO 2010/054763
- (51)-** C 07D 413/04, 471/08, A 61K 31/00
- (54)-** COMPUESTOS DE ARILO CON SUSTITUYENTES HETEROCÍCLICOS COMO INHIBIDORES HIF
- (57)-** La presente solicitud se refiere a compuestos de arilo novedosos con sustituyentes heterocíclicos, a procedimientos para su preparación, a su uso para el tratamiento y/o la prevención de enfermedades y a su uso para la preparación de medicamentos para el tratamiento y/o la prevención de enfermedades, en particular para el tratamiento y/o la prevención de enfermedades hiperproliferativas y antiangiogénicas y para aquellas enfermedades que surgen de la adaptación metabólica a estados hipóxicos. Tales tratamientos se pueden llevar a cabo como monoterapia o también en combinación con otros medicamentos o medidas terapéuticas adicionales.
- (71)- (73)-** BAYER SCHERING PHARMA AKTIENGESELLSCHAFT, con domicilio legal en Müllerstrasse 178, 13353 Berlín, DE
- (72)-** Härter, Michael, DE; Beck, Hartmut, DE; Ellinghaus, Peter, DE; Berhoerster, Kerstin, DE; Greschat, Susanne, DE; Thierauch, Karl-Heinz, DE y Sussmeier, Frank, DE
- (74)-** Ruiz Sotolongo, María Lourdes, CU

- (12)-** Solicitud de Certificado de Patente de Invención
(13)- A7
(21)- 2011-0103
(22)- 2008.11.11
(85)- 2011.05.11
(86)- 2008.11.11 PCT/CN08/073011
(87)- 2010.05.20 WO/2010/054507
(51)- A 61K 47/40
(54)- COMPLEJOS DE INCLUSIÓN DE PINOCEMBRINA CON CICLODEXTRINA O SUS DERIVADOS
(57)- Se proporcionan complejos de inclusión de pinocembrina con ciclodextrina o sus derivados y su preparación; los complejos de inclusión pueden utilizarse para hacer medicamentos.
(71)- (73)- CSPC ZHONGQI PHARMACEUTICAL TECHNOLOGY (SHIJIAZHUANG) CO., LTD., con domicilio (legal) en No. 276 Zhongshan West Road Shijiazhuang, Hebei 050051, CN y INSTITUTE OF MATERIA MEDICA, CHINESE ACADEMY OF MEDICAL SCIENCES, con domicilio (legal) en No. 1 Xiannongtan, Xuanwu District, Beijing, 100050, CN
(72)- Wu, Song, CN; Du, Guanhua, CN; Qi, Yan, CN; Gao, Mei, CN; Yang, Qingyun, CN; Guang, Hongmei, CN; Li, Wei, CN; Wang, Yuehua, CN y Tong, Yuanfeng, CN
(74)- Vázquez D´ Alvaré, Dánice, CU
-

- (12)-** Solicitud de Certificado de Patente de Invención
(13)- A7
(21)- 2011-0104
(22)- 2008.11.13
(85)- 2011.05.12
(86)- 2008.11.13 PCT/CN08/073047
(87)- 2010.05.20 WO 2010/054512 A
(51)- C 07D 311/22, A 61K 31/353, A 61P 9/10
(54)- DOS TIPOS DE FORMAS CRISTALINAS DE PINOCEMBRINA, SU PREPARACIÓN Y SU USO PARA FABRICAR COMPOSICIONES FARMACÉUTICAS
(57)- Dos formas cristalinas de pinocembrina de fórmula I: alfa y beta, su preparación y su uso para la fabricación de composiciones farmacéuticas. Existe una diferencia entre ellas en biodisponibilidad. Se usan para tratar y prevenir las enfermedades isquémicas cerebrales mediante la acción protectora de la unidad neurovascular, y aumentar el nivel de fármaco en sangre in vivo.

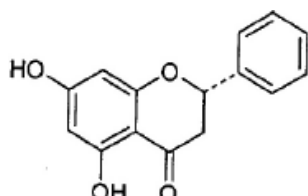

- (71)- (73)-** INSTITUTE OF MATERIA MEDICA, CHINESE ACADEMY OF MEDICAL SCIENCES, con domicilio legal en No. 1 Xian Nong Tan Street, Xuanwu District Beijing 100050, CN y CSPC ZHONGQI PHARMACEUTICAL TECHNOLOGY (SHIJIAZHUANG) CO., LTD, con domicilio legal en No. 276 Zhongshan West Road Shijiazhuang, Hebei 050051, CN
(72)- Du, Guanhua, CN; Lv, Yang, CN; Wu, Song, CN; Wang, Ke, CN; Chang, Ying, CN; Yang, Zhihong, CN; Tong, Yuanfeng, CN y Gao, Mei, CN
(74)- Ruiz Sotolongo, María Lourdes, CU
-

- (12)-** Solicitud de Certificado de Patente de Invención
(13)- A7
(21)- 2011-0105
(22)- 2009.11.13
(30)- 2008.11.14 EP 08450183.2
(85)- 2011.05.13
(86)- 2009.11.13 PCT/EP09/065111
(87)- 2010.05.20 WO 2010/05512
(51)- A 61K 31/44

(54)- COMPOSICIÓN DE OCTENIDINA

(57)- La invención se refiere a octenidina o una sal farmacéutica de la misma, en particular dihidrocloruro de octenidina, que se destina a la administración terapéutica mutua de la octenidina en solución con un polialcohol de fórmula 1: (HC-OH)^a (HO-C-OH)^b (H-C-H)^c, donde a,b,c son números enteros, donde a+b es al menos 2, preferiblemente al menos 3, c se selecciona de 0,1 o un número en el rango de 2 a a+b, opcionalmente además con uno o más grupos aldehídos siempre que formen acetales (cíclico) con uno de los grupos hidroxilo o uno o más grupos ceto opcionalmente como acetal con uno de los grupos hidroxilo, opcionalmente de uno o más grupos de ácido carboxílico si el polialcohol es un acetal cíclico o acetal, preferiblemente con tamaños de anillo de 5 a 7 átomos, o un polímero, poliéster o poliéster del mismo, siempre que el polialcohol existe como un polímero, poliéster o poliéster con al menos dos unidades de la fórmula 1 si a+b es de 2 o 3. La invención se refiere también a los kits que contienen estos ingredientes y su utilización para el tratamiento de las infecciones y heridas.

- (71)- (73)-** ARTAN HOLDING AG, con domicilio legal en Landstrasse 40, 9495 Triesen, LI
(72)- Aydinoglu, Ahmet Melih, TR
(74)- Ruiz Sotolongo, María Lourdes, CU

(12)- Solicitud de Certificado de Patente de Invención

(13)- A7

(21)- 2011-0106

(22)- 2009.11.13

(30)- 2008.11.14 US 61/114,634; 2008.12.22 US 61/139,767 y 2009.06.30 US 61/221,653

(85)- 2011.05.13

(86)- 2009.11.13 PCT/SE09/051295

(87)- 2010.05.20 WO 2010/056196 A

(51)- C 07D 401/04, 401/14, 403/04, A 61K 31/4439, 31/506, A 61P 25/28

(54)- NUEVOS COMPUESTOS 578

(57)- La presente invención se refiere a compuestos de fórmula (I) y sus composiciones farmacéuticas. Adicionalmente, la presente invención se refiere a métodos terapéuticos para el tratamiento y/o prevención de patologías relacionadas con Abeta tales como síndrome de Down, angiopatía beta-amiloide tal como, a modo no taxativo, angiopatía amiloide cerebral o hemorragia cerebral hereditaria, trastornos asociados con deficiencia cognitiva tales como, a modo no taxativo, deterioro cognitivo leve, enfermedad de Alzheimer, pérdida de memoria, síntomas de déficit atencional asociados con la enfermedad de Alzheimer, neurodegeneración asociada con enfermedades tales como enfermedad de Alzheimer o demencia, incluyendo demencia de origen mixto vascular y degenerativo, demencia presenil, demencia senil y demencia asociada con la enfermedad de Parkinson, parálisis supranuclear progresiva o degeneración córticobasal.

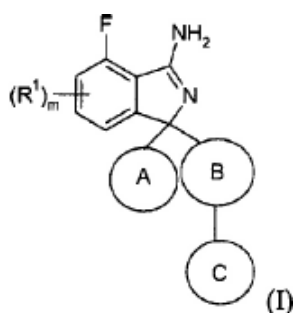

- (71)- (73)-** ASTRAZENECA AB, con domicilio legal en SE-151 85 Södertälje, Sweden, SE

(72)- Holenz, Jörg, SE; Karlström, Sofia, SE; Kolmodin, Karin, SE; Lindström, Johan, SE; Rakos, Laszlo, SE; Rotticci, Didier, SE; Söderman, Peter, SE; Swahn, Britt-Marie, SE y Von Berg, Stefan, SE

(74)- Ruiz Sotolongo, María Lourdes, CU

(12)- Solicitud de Certificado de Patente de Invención

(13)- A7

(21)- 2011-0107

(22)- 2009.11.13

(30)- 2008.11.14 FR 0857764

(85)- 2011.05.13

(86)- 2009.11.13 PCT/FR09/052180

- (87)- 2010.05.20 WO 2010/055268 A
(51)- A 61K 9/50, 31/00
(54)- NUEVO PROCEDIMIENTO DE PREPARACIÓN DE GRANULADOS DE PRINCIPIOS ACTIVOS, Y GRANULADOS TAL COMO SE LOS HA OBTENIDO
(57)- La presente invención se refiere a un método para la preparación de un granulado de al menos dos principios activos, incluyendo una etapa de aplicación por polvificado de dichos principios activos sobre un soporte particular sólido, y dichos principios activos no son extractos de plantas.
(71)- (73)- DEBREGEAS ET ASSOCIES PHARMA, con domicilio legal en 79 rue de Miromesnil, F-75008 Paris, FR
(72)- Lebon, Christophe, FR y Suplie, Pascal, FR
(74)- Ruiz Sotolongo, María Lourdes, CU
-

- (12)- Solicitud de Certificado de Patente de Invención
(13)- A7
(21)- 2011-0108
(22)- 2009.11.13
(30)- 2008.11.14 US 61/114,706 y 2009.03.26 US 61/163,848
(85)- 2011.05.13
(86)- 2009.11.13 PCT/GB09/051532
(87)- 2010.05.20 WO 2010/055348 A
(51)- C 07D 491/04
(54)- [4-(1-AMINO-ETIL)-CICLOHEXIL]-METIL-AMINAS COMO ANTIBACTERIANOS
(57)- La presente invención se refiere a compuestos de Fórmula (I):y sales farmacéuticamente aceptables de los mismos, a su uso en el tratamiento de infecciones bacterianas y a sus métodos de preparación.

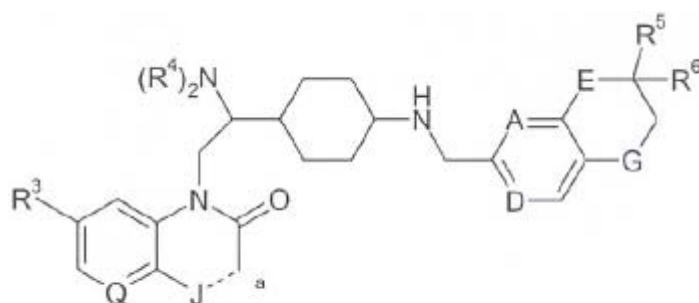

Fórmula (I)

- (71)- (73)- ASTRAZENECA AB, con domicilio legal en SE-151 85 Södertälje, Sweden, SE
(72)- Cronin, Mark, US; Geng, Bolin, US y Reck, Folkert, US
(74)- Ruiz Sotolongo, María Lourdes, CU
-

- (12)- Solicitud de Certificado de Patente de Invención
(13)- A7
(21)- 2011-0109
(22)- 2009.11.10
(30)- 2008.11.14 FR 0857763
(85)- 2011.05.13
(86)- 2009.11.10 PCT/FR09/052169
(87)- 2010.05.20 WO 2010/055260 A1
(51)- A 61K 47/36, 9/16, A 61P 25/00
(54)- NUEVA COMPOSICIÓN A BASE DE ÁCIDO GAMMA-HIDROXIBUTÍRICO
(57)- La presente invención se refiere a un granulado de ácido gamma-hidroxitútrico o de una de sus sales farmacéuticamente aceptables, caracterizado porque comprende un núcleo sólido sobre que sirve como soporte del ácido gamma-hidroxitútrico o de una de sus sales.
(71)- (73)- DEBREGEAS ET ASSOCIES PHARMA, con domicilio legal en 79 rue de Miromesnil, F-75008 Paris, FR
(72)- Lebon, Christophe, FR y Suplie, Pascal, FR

(74)- Ruiz Sotolongo, María Lourdes, CU

- (12)-** Solicitud de Certificado de Patente de Invención
(13)- A7
(21)- 2011-0110
(22)- 2009.11.19
(30)- 2009.11.27 DE 10 08 059206.4
(85)- 2011.05.16
(86)- 2009.11.19 PCT/EP09/008232
(87)- 2010.06.03 WO 2010/060564
(51)- A 61K 9/24
(54)- FORMA DE DOSIFICACIÓN FARMACÉUTICA QUE COMPRENDE NIFEDIPINO O NISOLDIPINO Y UN ANTAGONISTA DE ANGIOTENSINA II Y/O UN DIURÉTICO
(57)- La presente invención se refiere a una forma de dosificación farmacéutica que comprende una combinación de ingredientes activos de nifedipino o nisoldipino y al menos un antagonista de angiotensina II y/o al menos un diurético, caracterizada porque se libera nifedipino o nisoldipino en el organismo de una manera controlada (modificada) y el antagonista de angiotensina II y/o el diurético se liberan rápidamente (liberación inmediata (IR)), y además a procedimientos para su preparación, a su uso como medicamentos y a su uso para la profilaxis, profilaxis secundaria o tratamiento de enfermedades.
- (71)- (73)-** BAYER SCHERING PHARMA AKTIENGESELLSCHAFT, con domicilio legal en Müllerstrasse 178, 13353 Berlín, DE
(72)- Kuhl, Alexander, CN; Bendel, Erich, DE; Bröker, Frank, DE; Funke, Adrian, DE; Ohm, Andreas, DE; Kvesic, Dennis, CA y Volkmer, Thomas, DE
(74)- Ruiz Sotolongo, María Lourdes, CU
-

- (12)-** Solicitud de Certificado de Patente de Invención
(13)- A7
(21)- 2011-0113
(22)- 2009.11.12
(30)- 2008.11.23 US 61/117 225
(85)- 2011.05.17
(86)- 2009.11.12 PCT/IB09/055043
(87)- 2010.05.27 Wo 2010/058333
(51)- A 61K 31/435, A 61P 25/28
(54)- LACTAMAS COMO INHIBIDORES BETA SECRETASA
(57)- Se desvelan compuestos y sales farmacéuticamente aceptables de los compuestos, en los que los compuestos tienen la estructura de la fórmula I como se define en la memoria descriptiva. También se desvelan composiciones farmacéuticas, procedimientos de tratamiento, procedimientos de síntesis e intermedios correspondientes.

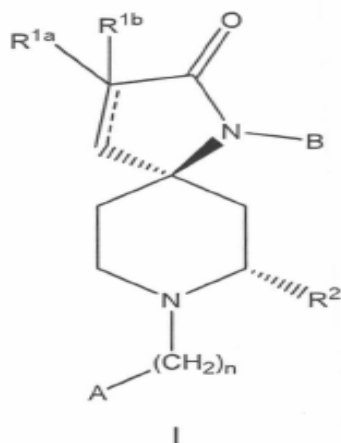

- (71)- (73)- PFIZER INC., con domicilio legal en 235 East 42 nd Street, New York, NY 10017, US
(72)- Brodney, Michael Aaron, US; Efremov, Ivan Viktorovich, US; Helal, Christopher John, US y O'Neill, Brian Thomas, US
(74)- Ruiz Sotolongo, María Lourdes, CU
-

- (12)- Solicitud de Certificado de Patente de Invención (divisional)
(13)- A7
(21)- 2011-0119
(22)- 2007.10.12
(30)- 2006.10.26 DE 1006 050516.6
(85)- 011.05.26
(86)- 2007.10.12 PCT/EP07/008877
(87)- 2008.10.12 WO 2008/067871
(51)- C 07D 401/14, A 61K 31/435, A 61P 7/00, C 07D 403/14
(54)- DIHIDROPIRAZOLONAS SUSTITUIDAS PARA EL TRATAMIENTO DE ENFERMEDADES CARDIOVASCULARES Y HEMATOLÓGICAS
(57)- La presente solicitud se refiere a derivados de dihidropirazonas de fórmula (I), a procedimientos para su preparación, a su uso para el tratamiento y/o la profilaxis e enfermedades, así como a su uso para la preparación de medicamentos para el tratamiento y/o la profilaxis de enfermedades, particularmente de enfermedades cardiovasculares y hematológicas, de enfermedades renales, así como para la potenciación de la curación de heridas.

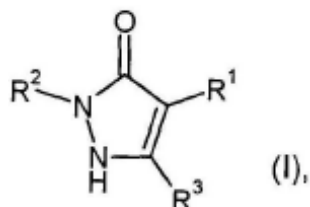

- (71)- (73)- BAYER SCHERING PHARMA AKTIENGESELLSCHAFT, con domicilio legal en Müllerstrasse 178, 13353 Berlín, DE
(72)- Thede, Kai, DE; Flamme, Ingo, DE; Oehme, Felix, DE; Erguden, Jens-Kerim, DE; Stoll, Friederike, DE; Schuhmacher, Joachim, DE; Wild, Hanno, DE; Kolkhof, Peter, DE; Beck, Hartmut, DE; Keldenich, Jörg, DE; Akbaba, Metin, DE y Jeske, Mario, DE
(74)- Ruiz Sotolongo, María Lourdes, CU
-

- (12)- Solicitud de Certificado de Patente de Invención
(13)- A7
(21)- 2011-0124
(22)- 2009.11.20
(30)- 2008.12.02 EP 08170489.2
(85)- 2011.05.31
(86)- 2009.11.20 PCT/EP09/008260
(87)- 2010.06.10 WO 2010/063378
(51)- A 01N 43/38, C 07D 209/54
(54)- DERIVADOS DE ÁCIDO TETRÁMICO SUSTITUIDOS ALCOXI/ALQUILESPIROCÍCLICAMENTE GEMINALES
(57)- La invención se refiere a nuevos compuestos de fórmula (I), en la que W, X, Y, Z, A, B y G tienen los significados anteriormente indicados, a varios procedimientos y productos intermedios para su preparación y a su uso como plaguicidas y/o herbicidas. Además la invención se refiere a herbicidas selectivos que contienen por una parte derivados de ácido tetrámico sustituidos alcoxi/alquilespirocíclicamente geminales y por otra parte un compuesto de mejora de la tolerancia por plantas de cultivo. La invención se refiere además al aumento del efecto de agentes fitosanitarios que contienen compuestos de fórmula (I) mediante la adición de sales de amonio o de fosfonio y dado el caso favorecedores de la penetración.

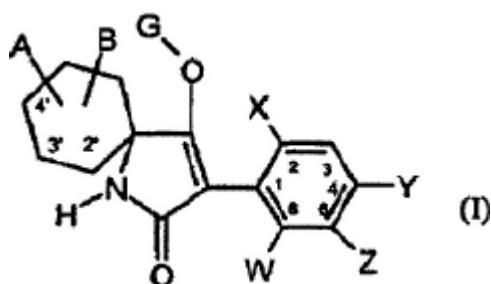

- (71)- (73)-** BAYER CROPSCIENCE AG, con domicilio legal en Alfred-Nobel-Str. 50, 40789 Monheim, DE
(72)- Fischer, Reiner, DE; Lehr, Stefan, DE; Dittgen, Jan, DE; Feucht, Dieter, DE; Görgens, Ulrich, DE; Häuser-Hahn, Isolde, DE; Rosinger, Christopher Hugh, DE; Voerste, Arnd, DE; Franken, Eva-Maria, DE y Malsam, Olga, DE
(74)- Ruiz Sotolongo, María Lourdes, CU

(12)- Solicitud de Certificado de Patente de Invención

(13)- A7

(21)- 2011-0129

(22)- 2009.12.07

(30)- 2008.12.09 US 61/201,243 y 2009.08.12 US 61/233,341

(85)- 2011.06.09

(86)- 2009.12.07 PCT/EP09/066540

(87)- 2010.06.17 WO 2010/066684

(51)- C 07D 403/14

(54)- PIRIDILOXI-INDOLES INHIBIDORES DEL VEGF-R2 Y USO DE LOS MISMOS PARA EL TRATAMIENTO DE ENFERMEDADES

(57)- La invención se refiere a compuestos orgánicos novedosos de la fórmula (I): y a su uso en el tratamiento del cuerpo animal o humano, a las composiciones farmacéuticas que comprenden un compuesto de la fórmula I, y al uso de un compuesto de la fórmula I para la preparación de composiciones farmacéuticas para utilizarse en el tratamiento de enfermedades dependientes de la cinasa de proteína, en especial de enfermedades proliferativas, tal como en el tratamiento de enfermedades tumorales y enfermedades neovasculares oculares.

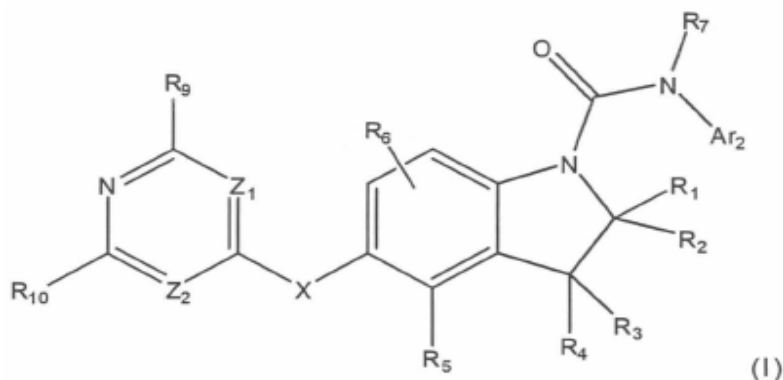

- (71)- (73)-** NOVARTIS AG, con domicilio legal en Lichtstrasse 35, CH-4056 Basel, CH
(72)- Artman III, Gerald David, US; Elliot, Jason Mathew, US; Ji, Nan, US; Liu, Donglei, US; Ma, Fupeng, US; Mainolfi, Nello, US; Meredith, Erik, US; Miranda, Karl, CA; Powers, James J., US y Rao, Chang, US
(74)- Ruiz Sotolongo, María Lourdes, CU

(12)- Solicitud de Certificado de Patente de Invención

(13)- A7

(21)- 2011-0130

(22)- 2009.12.10

(30)- 2008.12.11 CN 200810185559.0

- (85)**- 2011.06.09
(86)- 2009.12.10 PCT/CN09/075456
(87)- 2010.06.17 WO 2010/066199
(51)- A 61K 31/352
(54)- USO DE RACEMATOS DE PINOCEMBRIN EN LA PREPARACIÓN DE MEDICAMENTOS PARA TRATAR ISQUEMIA
(57)- Uso de un racemato de pinocembrina, una sal de racenato de pinocembrina, un precursor del racemato de pinocembrina o un hidrato de racemato de pinocembrina en fabricación de un medicamento para profilaxis y tratamiento de la apoplejía. Particularmente, uso de racemato de pinocembrina en la fabricación de un medicamento para el tratamiento de la apoplejía isquémica aguda.
(71)- **(73)**- INSTITUTE OF MATERIA MEDICA, CHINESE ACADEMY OF MEDICAL SCIENCES, con domicilio legal en No. 1 Xian Nong Tan Street, Xuanwu District Beijing 100050, CN y CSPC ZHONGQI PHARMACEUTICAL TECHNOLOGY (SHIJIAZHUANG) CO., LTD, con domicilio legal en No. 276 Zhongshan West Road Shijiazhuang, Hebei 050051, CN
(72)- Du, Guanhua, CN; Wang, Jinxu, CN; Wu, Song, CN; Shi, Ying, CN; Gao, Mei, CN; Li, Yingui, CN; Qi, Yan, CN; Shen, Dongmin, CN; Guang, Hongmei, CN; Liu, Haili, CN; Liu, Rui, CN y Feng, Xiaolong, CN
(74)- Ruiz Sotolongo, María Lourdes, CU
-

- (12)**- Solicitud de Certificado de Patente de Invención
(13)- A7
(21)- 2011-0132
(22)- 2009.12.22
(30)- 2008.12.23 EP 08022333.2 y 2008.12.23 US 61/140,152
(85)- 2011.06.15
(86)- 2009.12.22 PCT/EP09/009350
(87)- 2010.07.01 WO 2010/072422
(51)- A 61K 9/12
(54)- USO DE UNA COMPOSICIÓN ESPUMABLE ESENCIALMENTE LIBRE DE INGREDIENTES CON ACTIVIDAD FARMACÉUTICA PARA EL TRATAMIENTO DE LA PIEL HUMANA
(57)- La presente invención está relacionada al uso de una composición farmacéutica la cual está esencialmente libre de ingredientes farmacéuticamente activos para el tratamiento de la piel humana, especialmente en el tratamiento de rosácea, acné, dermatitis atópica, dermatitis por contacto, dermatitis perioral, psoriasis y neurodermitis, sí como para propósitos profilácticos y/o cosméticos.
(71)- **(73)**- INTENDIS GMBH, con domicilio legal en Max-Dohrn-Strasse 10, 10958 Berlin, DE
(72)- Graupe, Klaus, DE y Städtler, Gerald, DE
(74)- Ruiz Sotolongo, María Lourdes, CU
-

- (12)**- Solicitud de Certificado de Patente de Invención
(13)- A7
(21)- 2011-0133
(22)- 2009.12.14
(30)- 2008.12.15 US 61/122,445
(85)- 2011.06.15
(86)- 2009.12.14 PCT/SE09/051416
(87)- 2010.06.24 WO 2010/071567
(51)- C 07D 295/185
(54)- DERIVADOS DE (4-TERC-BUTILPIPERAZIN-2-IL)(PIPERAZIN-1-IL)METANONA-N-CARBOXAMIDA
(57)- La presente invención se refiere a compuestos de fórmula (I) Los compuestos actúan a través del antagonismo del receptor CCR2b y pueden utilizarse para tratar una enfermedad inflamatoria y/o el dolor neuropático.

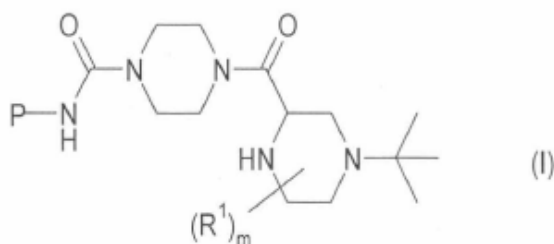

- (71)- (73)-** ASTRAZENECA AB, con domicilio legal en SE-151 85 Södertälje, Sweden, SE
(72)- Cumming, John, GB; Faull, Alan Wellington, GB y Waterson, David, GB
(74)- Ruiz Sotolongo, María Lourdes, CU

(12)- Solicitud de Certificado de Patente de Invención (divisional)

(13)- A7

(21)- 2011-0134

(22)- 2007.08.21

(30)- 2006.08.22 IN 1880/DEL/2006

(85)- 2011.06.15

(86)- 2007.08.21 PCT/IB07/053340

(87)- 2008.02.28 WO 2008/023336

(51)- C 07D 209/48

(54)- INHIBIDORES DE LA METALOPROTEINASA MATRIZ

(57)- El presente invento se relaciona con procesos para la síntesis de ácidos carboxílicos beta-hidroxi- y amino-sustituídos, que actúan como inhibidores de la metaloproteasa matriz, especialmente ácidos carboxílicos beta-hidroxiastereoméricamente puros, y composiciones farmacéuticas que contienen los compuestos del presente invento. Los compuestos del presente invento son útiles en el tratamiento de diversas enfermedades inflamatorias, de autoinmunidad y alérgicas, como ser los métodos para tratar el asma, la artritis reumatoidea, COPD, rinitis, osteoartritis, artritis sorriásica, psoriasis, fibrosis pulmonar, desórdenes en la cura de heridas, inflamación pulmonar, síndrome de perturbación respiratoria agudo, periodontitis, esclerosis múltiple, gingivitis, aterosclerosis, proliferación neoíntima, que lleva a la restenosis y a la insuficiencia cardíaca isquémica, ataque apopléjico, enfermedades renales, metástasis tumoral y otros desórdenes inflamatorios caracterizados por la hiper-expresión e hiper-activación de una metaloproteinasa matriz utilizando los compuestos.

(71)- (73)- RANBAXY LABORATORIES LIMITED, con domicilio legal en Plot No. 90, Sector 32, Gurgaon 122001 Haryana, IN

(72)- Sattigeri, Viswajanani Jitendra, IN; Palle, Venkata P., IN; Khera, Manoj Kumar, IN; Reddy, Ranadheer, IN; Tiwari, Manoj Kumar, IN; Soni, Ajay, IN; Rauf, Abdul Rehman Abdul, IN; Joseph, Sony, IN; Musib, Arpita, IN; Dastidar, Sunanda G., IN y Srivastava, Punit Kumar, IN

(74)- Ruiz Sotolongo, María Lourdes, CU

(12)- Solicitud de Certificado de Patente de Invención

(13)- A7

(21)- 2011-0136

(22)- 2009.12.21

(30)- 2008.12.22 US 61/139,672; 2009.06.19 US 61/218,530 y 2009.09.29 US 61/246,715

(85)- 2011.06.22

(86)- 2009.12.21 PCT/US09/068888

(87)- 2010.07.01 WO 2010/075239

(51)- A 61K 31/137, A 61P 37/00, 37/06

(54)- RÉGIMEN DE DOSIFICACIÓN PARA UN AGONISTA DE LOS RECEPTORES DE S1P

(57)- Los moduladores o agonistas de los receptores de S1P se administran siguiendo un régimen de dosificación en donde, durante los días iniciales del tratamiento, la dosificación diaria es más baja que la dosificación diaria convencional.

(71)- (73)- NOVARTIS AG, con domicilio legal en Lichtstrasse 35, CH-4056 Basel, CH

(72)- Schmouder, Robert, US; Dumortier, Thomas, CH; David, Olivier, CH y Looby, Michael, CH

(74)- Ruiz Sotolongo, María Lourdes, CU

- (12)- Solicitud de Certificado de Patente de Invención
(13)- A7
(21)- 2011-0137
(22)- 2009.12.22
(30)- 2008.12.22 US 61/139,681
(85)- 2011.06.22
(86)- 2009.12.22 PCT/GB09/051755
(87)- 2010.07.01 WO 2010/073034
(51)- C 07D 401/14, A 61K 31/506, A 61P 35/00, C 07D 498/08
(54)- DERIVADOS DE PIRIMIDIN INDOL PARA EL TRATAMIENTO DE CÁNCER
(57)- Se proporcionan compuestos de pirimidinil indol de fórmula (I), o sales farmacéuticamente aceptables de los mismos, procesos para su preparación, composiciones farmacéuticas que los contienen y su uso en terapia, particularmente para el tratamiento de cáncer.

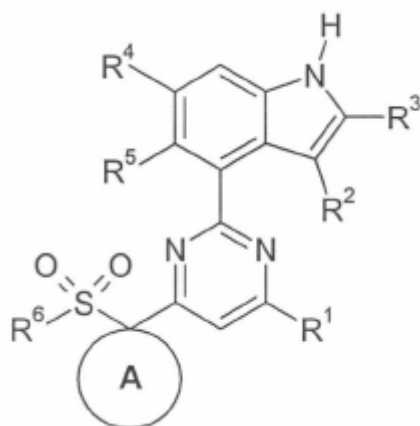

- (71)- (73)- ASTRAZENECA AB, con domicilio legal en SE-151 85 Södertälje, Sweden, SE
(72)- Foote, Kevin Michael, GB y Nissink, Johannes Wilhelmus Maria, GB
(74)- Ruiz Sotolongo, María Lourdes, CU

- (12)- Solicitud de Certificado de Patente de Invención
(13)- A7
(21)- 2011-0138
(22)- 2009.12.09
(30)- 2008.12.22 IN 2657/MUM/2008
(85)- 2011.06.22
(86)- 2009.12.09 PCT/IN09/000712
(87)- 2010.07.01 WO 2010/073261
(51)- C 07F 7/12, C 08L 95/00

(54)- COMPOSICIONES DE ASFALTO MINERAL QUE CONTIENEN UN COMPUESTO DE ORGANOSILICIO CATIONICO

- (57)- La presente invención se relaciona con composiciones de asfalto y de asfalto mineral que incluyen al menos un compuesto de organosilicio cationico seleccionado del grupo que consiste de: Y3-a Si(R1a)R2N+R3R4R5X-, Y3-aSi(R1a)R2P+R3R4R5X-, Y3-aSi(R1a)R2ZX-; o mezclas de los mismos, en donde en cada fórmula, Y se selecciona de manera independiente del grupo que consiste de OR, O(CH2CH2O)nH, (CH3OCH2CH2O) y (CH3CH2OCH2CH2O); a tiene un valor seleccionado de 0, 1 ó 2; n es un valor de 1 a 10; R es alquilo de C1-C4; R1 es metilo o etilo; R2 es un grupo alquilenos de C1-C4; R3, R4 y R5 se selecciona cada uno de manera independiente del grupo que consiste de alquilo de C1-C22, en donde al menos uno de tales grupos tiene más de 8 átomos de C, CH2C6H5, -CH2CH2OH, -CH2OH y -(CH2)yNHC(O)R6, en donde y tiene un valor de 2 a 10, y R6 es un radical perfluoroalquilo de C1-C12; X es cloro, bromo, flúor, yodo, acetato o tosilato; y Z es un anillo de piridinio de fórmula C5H5N+.

- (71)- (73)- Ranka, Seema Ajay, con domicilio en 9/10, Akashvan Complex, Sevasi, Vadodara, 391091, Gujarat, IN
(72)- Ranka, Ajay, IN y Mehta, Prakash, IN
(74)- Ruiz Sotolongo, María Lourdes, CU

Año CX**Boletín Oficial N°284**

- (12)- Solicitud de Certificado de Patente de Invención
(13)- A7
(21)- 2011- 0141
(22)- 2009.12.22
(30)- 2008.12.24 US 61/140,673
(85)- 2011.06.24
(86)- 2009.12.22 PCT/SE09/051493
(87)- 2010.07.01 WO 2010/074647
(51)- A 61K 31/44, A 61P 25/24, C 07D 213/00
(54)- COMPUESTOS ETANAMÍNICOS Y SU USO PARA TRATAR LA DEPRESIÓN
La presente invención se refiere a compuestos etanamínicos, a saber, 1-(3-fluorofenil)-2-metil-2-(piridin-2-il)propan-1-amina y 2-metil-1-fenil-2-(piridin-2-il)propan-1-amina, sus sales y enantiómeros, y su uso para tratar la depresión.
(57)-
(71)- (73)- ASTRAZENECA AB, con domicilio legal en SE-151 85 Södertälje, Sweden, SE
(72)- Balestra, Michael, US; Bernstein, Peter, US; Ernst, Glen E., US; Fietze, William, US; Mccauley, John P, US; Nugiel, David, US y Shen, Lihong, US
(74)- Ruiz Sotolongo, María Lourdes, CU
-

- (12)- Solicitud de Certificado de Autor de Invención
(13)- A6
(21)- 2011- 0142
(22)- 2009.08.03
(30)- 2008.08.04 EP 08161765.6 y 2009.03.19 US 61/161,627
(85)- 2011.06.24
(86)- 2009.08.03 PCT/EP09/060061
(87)- 2010.02.11 WO 2010/015613
(51)- C 07C 311/48, A 61K 31/18, A 61P 29/00, C 07D 231/12, 243/08
(54)- PROCEDIMIENTO PARA TRATAR ENFERMEDADES INFLAMATORIAS O ALÉRGICAS
(57)- La presente invención se refiere a procedimientos de tratar enfermedades o afecciones inflamatorias o alérgicas, que comprende administrar a un sujeto que necesita dicho tratamiento un compuesto de fórmula (I): en donde X, R1, R2, R3, R4 y R5 son como se definen en la presente, los cuales son útiles para el tratamiento de enfermedades que respondan a los mediadores del receptor CXCR2.

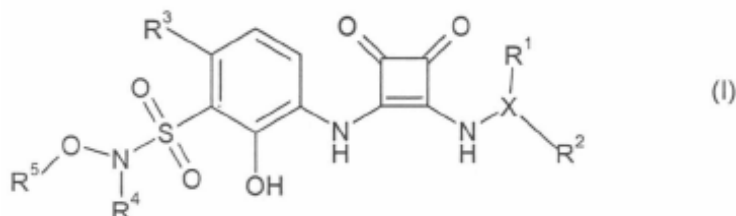

- (71)- (73)- NOVARTIS AG, con domicilio legal en Lichtstrasse 35, CH-4056 Basel, CH
(72)- Baettig, Urs, GB; D'Souza, Anne-Marie, GB; Hunt, Peter, GB; Press, Neil John, GB y Watson, Simon James, GB
(74)- Ruiz Sotolongo, María Lourdes, CU
-



PROCESOS JURÍDICOS

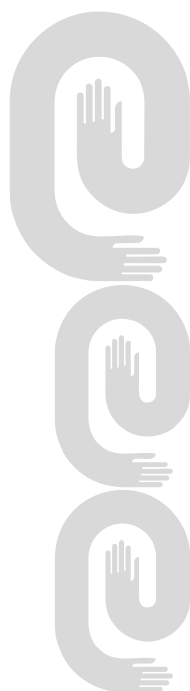

Año CX

Boletín Oficial N°284

Con recurso de alzada interpuesto

Marcas

No. solíc.	Clases	Denominación	Solicitante
2010-0381	29 y 30	DUCAL y diseño	INDUSTRIAS ALIMENTICIAS KERN´S Y COMPAÑÍA SOCIEDAD EN COMANDITA POR ACCIONES (SOCIEDAD CONSTITUIDA BAJO LAS LEYES DE GUATEMALA)

Resolución denegación (con recurso de alzada)

Marcas

No. solíc.	Titular	Clases	Denominación
2010-0004	HOLCOM INDUSTRIAL, S.A.	33	ROSTOV y diseño
2010-0120	CHOICE HOTELS INTERNATIONAL, INC.	43	QUALITY y diseño



ÍNDICES INFORMATIVOS

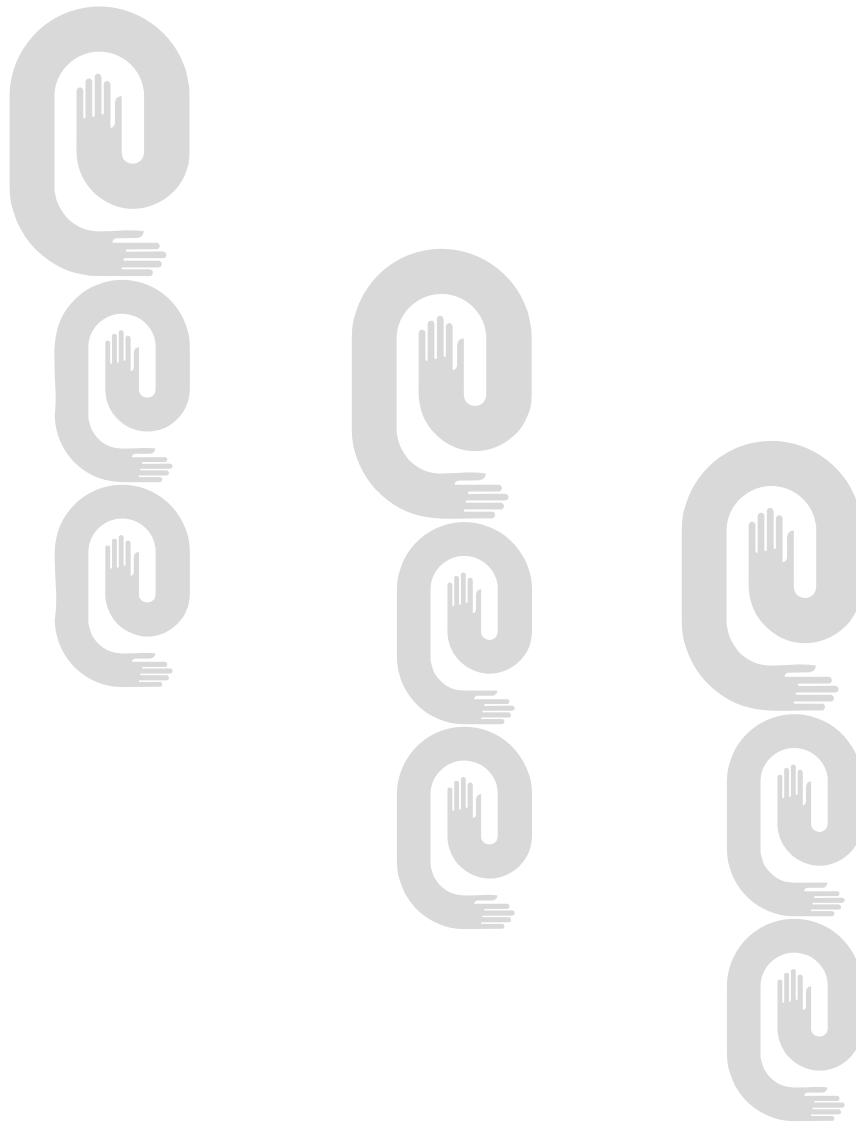

Año CX**Boletín Oficial N°284****Índice de las marcas por clasificación internacional de productos y servicios**

Clases	Denominación	No_Solic	Titular
1	SPEEDWET NG y diseño	2011-0536	SPEEDAGRO, S.R.L
1	XION	2011-0535	SPEEDAGRO, S.R.L.
11	ACH y diseño	2010-0051	ACH EXPORT & SERVICES
12	DATSUN y diseño	2011-0581	NISSAN JIDOSHA KABUSHIKI KAISHA TAMBIÉN COMERCIALIZANDO COMO NISSAN MOTOR CO. LTD
12	HANKOOK KONTROL TECHNOLOGY y diseño	2011-0597	HANKOOK TIRE CO., LTD.
12	Figurativa	2011-0607	CHONGQING CHANGAN AUTOMOBILE CO., LTD
13	GREENCELL y diseño	2011-0296	COMPANHIA NITRO QUÍMICA BRASILEIRA
13	ECOCELL y diseño	2011-0297	COMPANHIA NITRO QUÍMICA BRASILEIRA
16	SMALL LUXURY HOTELS OF THE WORLD	2011-0605	SLH SMALL LUXURY HOTELS OF THE WORLD LIMITED
16	SMALL LUXURY HOTELS OF THE WORLD SLH.COM y diseño	2011-0606	SLH SMALL LUXURY HOTELS OF THE WORLD LIMITED
16 y 43	MELIÁ HOTELS INTERNATIONAL y diseño	2011-0571	DORPAN, S.L.
16, 18, 25 y 35	SPORT FOR LIFE y diseño	2011-0595	QATAR OLYMPIC COMMITTEE
17	KCC y diseño	2011-0438	KCC CORPORATION
25	E PEPE y diseño	2011-0495	EMPRESA CONFECCIONES COSTA
25	DON CORTE y diseño	2011-0497	EMPRESA CONFECCIONES COSTA
25	RAPE y diseño	2011-0496	EMPRESA CONFECCIONES COSTA
25	MOLEKINHA	2011-0557	CALÇADOS BEIRA RIO S/A
25	LILY y diseño	2011-0608	SHANGHAI SILK GROUP CO., LTD
25, 35, 37, 41 y 42	LA ZONA SI MC HOME, ZONA y diseño	2011-0575	FELIPE FIGUEROA MONTERO
25, 41 y 45	D´LYN y diseño	2011-0588	EVELYN SOSA HERRERA
29	ZABIHA HALAL y diseño	2011-0559	MAPLE LODGE FARMS LTD.
29 y 30	LA SIERRA	2011-0533	SABORMEX EUROPA, S.L.
3	BLUE MARLIN	2011-0578	M. CAMACHO INTERNACIONAL, S.L.
3 y 5	BALMADERM	2011-0577	SANOFI
3, 5, 35, 39 y 44	NOVAFARMA MEDICINA AL DÍA y diseño	2011-0540	TURISMO Y SALUD, S.A.

30	LA MEZCLA PERFECTA DE GALLETA Y CHOCOLATE	2011-0528	CORPORATIVO INTERNACIONAL MEXICANO, S. DE R.L., DE C.V.
30	PARA ESE EMPERADOR QUE LLEVAS DENTRO	2011-0529	CORPORATIVO INTERNACIONAL MEXICANO, S. DE R.L., DE C.V.
30	AHORA MÁS RICAS	2011-0530	CORPORATIVO INTERNACIONAL MEXICANO, S. DE R.L., DE C.V.
30	Gamesa	2011-0531	CORPORATIVO INTERNACIONAL MEXICANO, S. DE R.L., DE C.V.
30	CHOKIS	2011-0532	CORPORATIVO INTERNACIONAL MEXICANO, S. DE R.L., DE C.V.
30	LEGAL	2011-0534	SABORMEX EUROPA, S.L.
30	REESE 'S y diseño	2011-0543	THE HERSHEY COMPANY
30	CAFÉ EL ARRIERO y diseño	2011-0592	EMPRESA DE TORREFACCIÓN Y COMERCIALIZACIÓN DE CAFÉ. CUBACAFÉ
30 y 32	FUZE	2011-0570	FUZE BEVERAGE, LLC
31	FELIX	2011-0589	SOCIÉTÉ DES PRODUITS NESTLÉ S.A.
31	OPTIPLAN	2011-0610	SOCIÉTÉ DES PRODUITS NESTLÉ, S.A.
31	OPTILIFE	2011-0609	SOCIÉTÉ DES PRODUITS NESTLÉ, S.A.
33	VINOS DIRO y diseño	2011-0545	DÍAZ SÁNCHEZ, CANDIDO PEDRO
34	COHIBA y diseño	2011-0558	EMPRESA CUBANA DEL TABACO (CUBATABACO)
34	SALEM ORIGINAL y diseño	2011-0590	JAPAN TOBACCO INC
35	SMALL LUXURY HOTELS OF THE WORLD	2011-0599	SLH SMALL LUXURY HOTELS OF THE WORLD LIMITED
35, 36, 37, 39, 41 y 43	EMSUNE, EMPRESA DE SERVICIOS DE LA UNIÓN ELÉCTRICA y diseño	2011-0582	EMSUNE, EMPRESA DE SERVICIOS DE LA UNIÓN ELÉCTRICA
35, 36, 41 y 42	SERVICIOS DE AUDITORIA S.A., SDA y diseño	2011-0542	SERVICIOS DE AUDITORÍA S.A.
35, 37, 41 y 42	RTV COMERCIAL y diseño	2011-0560	EMPRESA COMERCIALIZADORA DE LA RADIO Y LA TELEVISIÓN RTV COMERCIAL [INSTITUTO CUBANO DE RADIO Y TELEVISION]
35, 41 y 42	EL ACUARISTA CUBANO y diseño	2011-0574	MIGUEL SANTIAGO BAYONA VALENTÍN
38 y 41	HAVANA-CULTURA y diseño	2008-0484	HAVANA CLUB HOLDING, S.A.
38 y 43	HOTELES E y diseño	2011-0556	CUBANACÁN. S.A., CORPORACIÓN DE TURISMO Y COMERCIO INTERNACIONAL
39	Figurativa	2011-0596	AIR CHINA LIMITED
41	CORAZÓN	2011-0593	Álvarez Sardiñas, Rinier

Año CX**Boletín Oficial N°284**

41, 43 y 44	HOTEL VEDADO y diseño	2011-0563	GRUPO HOTELERO GRAN CARIBE S.A.
41, 43 y 44	HOTEL CAPRI y diseño	2011-0564	GRUPO HOTELERO GRAN CARIBE S.A.
41, 43 y 44	HOTEL PALMA REAL y diseño	2011-0565	GRUPO HOTELERO GRAN CARIBE S.A.
41, 43 y 44	HOTEL NACIONAL DE CUBA y diseño	2011-0567	GRUPO HOTELERO GRAN CARIBE S.A.
41, 43 y 44	HOTEL SAINT JOHN 'S y diseño	2011-0568	GRUPO HOTELERO GRAN CARIBE S.A.
41, 43 y 44	HOTEL VICTORIA y diseño	2011-0569	GRUPO HOTELERO GRAN CARIBE S.A.
43	SMALL LUXURY HOTELS OF THE WORLD	2011-0604	SLH SMALL LUXURY HOTELS OF THE WORLD LIMITED
5	TRIVIA	2011-0587	BAYER AKTIENGESELLSCHAFT
5	ESPASMO-DOLOGINEX y diseño	2011-0546	LABORATORIOS ROWE C. POR A.
5	SIVANTO	2011-0547	BAYER AKTIENGESELLSCHAFT
5	VASOCAL	2011-0548	LABORATORIOS ROWE C. POR A.
5	NEFROTAL	2011-0549	LABORATORIOS ROWE C. POR A.
5	ORTIVA	2011-0544	SYNGENTA LIMITED
5, 35 y 39	J.L. LINEA NATURAL y diseño	2011-0580	JORGE LUIS ROBINSON GORDON
6	JORDHAL	2011-0584	DEUTSCHE KAHNEISEN GESELLSCHAFT MBH
6, 7 y 8	FORCE y diseño	2011-0598	SHYANG YUN TOOLS CO., LTD.
7, 9, 11 y 37	IDEAL y diseño	1048870	DELTA INDUSTRIES CO. IDEAL
9	GALAXY	2011-0585	SAMSUNG ELECTRONICS CO., LTD.
9, 10 y 25	ROBUSTA	2011-0579	CALZADOS ROBUSTA, S.L.
9, 16, 35, 37, 41 y 42	FV EDITORIAL UNIVERSITARIA FÉLIX VARELA y diseño	2011-0550	EMPRESA EDITORIAL POLIGRÁFICA FÉLIX VARELA

Índice de las marcas por denominación

Denominación	No_Solic	Titular	Clases
ACH y diseño	2010-0051	ACH EXPORT & SERVICES	11
AHORA MÁS RICAS	2011-0530	CORPORATIVO INTERNACIONAL MEXICANO, S. DE R.L., DE C.V.	30
BALMADERM	2011-0577	SANOFI	3 y 5
BLUE MARLIN	2011-0578	M. CAMACHO INTERNACIONAL, S.L.	3
CAFÉ EL ARRIERO y diseño	2011-0592	EMPRESA DE TORREFACCIÓN Y COMERCIALIZACIÓN DE CAFÉ. CUBACAFÉ	30
CHOKIS	2011-0532	CORPORATIVO INTERNACIONAL MEXICANO, S. DE R.L., DE C.V.	30
COHIBA y diseño	2011-0558	EMPRESA CUBANA DEL TABACO (CUBATABACO)	34
CORAZÓN	2011-0593	Álvarez Sardiñas, Rinier	41
D´LYN y diseño	2011-0588	EVELYN SOSA HERRERA	25, 41 y 45
DATSUN y diseño	2011-0581	NISSAN JIDOSHA KABUSHIKI KAISHA TAMBIÉN COMERCIALIZANDO COMO NISSAN MOTOR CO. LTD	12
DON CORTE y diseño	2011-0497	EMPRESA CONFECCIONES COSTA	25
E PEPE y diseño	2011-0495	EMPRESA CONFECCIONES COSTA	25
ECOCELL y diseño	2011-0297	COMPANHIA NITRO QUÍMICA BRASILEIRA	13
EL ACUARISTA CUBANO y diseño	2011-0574	MIGUEL SANTIAGO BAYONA VALENTÍN	35, 41 y 42
EMSUNE, EMPRESA DE SERVICIOS DE LA UNIÓN ELÉCTRICA y diseño	2011-0582	EMSUNE, EMPRESA DE SERVICIOS DE LA UNIÓN ELÉCTRICA	35, 36, 37, 39, 41 y 43
ESPASMO-DOLOGINEX y diseño	2011-0546	LABORATORIOS ROWE C. POR A.	5
FELIX	2011-0589	SOCIÉTÉ DES PRODUITS NESTLÉ S.A	31
Figurativa	2011-0596	AIR CHINA LIMITED	39
Figurativa	2011-0607	CHONGQING CHANGAN AUTOMOBILE CO., LTD	12
FORCE y diseño	2011-0598	SHYANG YUN TOOLS CO., LTD.	6, 7 y 8
FUZE	2011-0570	FUZE BEVERAGE, LLC	30 y 32
FV EDITORIAL UNIVERSITARIA FÉLIX VARELA y diseño	2011-0550	EMPRESA EDITORIAL POLIGRÁFICA FÉLIX VARELA	9, 16, 35, 37, 41 y 42
GALAXY	2011-0585	SAMSUNG ELECTRONICS CO., LTD.	9
Gamesa	2011-0531	CORPORATIVO INTERNACIONAL MEXICANO, S. DE R.L., DE C.V.	30

Año CX**Boletín Oficial N°284**

GREENCELL y diseño	2011-0296	COMPANHIA NITRO QUÍMICA BRASILEIRA	13
HANKOOK KONTROL TECHNOLOGY y diseño	2011-0597	HANKOOK TIRE CO., LTD.	12
HAVANA-CULTURA y diseño	2008-0484	HAVANA CLUB HOLDING, S.A.	38 y 41
HOTEL CAPRI y diseño	2011-0564	GRUPO HOTELERO GRAN CARIBE S.A.	41, 43 y 44
HOTEL NACIONAL DE CUBA y diseño	2011-0567	GRUPO HOTELERO GRAN CARIBE S.A.	41, 43 y 44
HOTEL PALMA REAL y diseño	2011-0565	GRUPO HOTELERO GRAN CARIBE S.A.	41, 43 y 44
HOTEL SAINT JOHN ´S y diseño	2011-0568	GRUPO HOTELERO GRAN CARIBE S.A.	41, 43 y 44
HOTEL VEDADO y diseño	2011-0563	GRUPO HOTELERO GRAN CARIBE S.A.	41, 43 y 44
HOTEL VICTORIA y diseño	2011-0569	GRUPO HOTELERO GRAN CARIBE S.A.	41, 43 y 44
HOTELES E y diseño	2011-0556	CUBANACAN. S.A., CORPORACIÓN DE TURISMO Y COMERCIO INTERNACIONAL	38 y 43
IDEAL y diseño	1048870	Delta industries co. «Ideal»	7, 9, 11 y 37
J.L. LINEA NATURAL y diseño	2011-0580	JORGE LUIS ROBINSON GORDON	5, 35 y 39
JORDHAL	2011-0584	DEUTSCHE KAHNEISEN GESELLSCHAFT MBH	6
KCC y diseño	2011-0438	KCC CORPORATION	17
LA MEZCLA PERFECTA DE GALLETA Y CHOCOLATE	2011-0528	CORPORATIVO INTERNACIONAL MEXICANO, S. DE R.L., DE C.V.	30
LA SIERRA	2011-0533	SABORMEX EUROPA, S.L.	29 y 30
LA ZONA SI MC HOME, ZONA y diseño	2011-0575	FELIPE FIGUEROA MONTERO	25, 35, 37, 41 y 42
LEGAL	2011-0534	SABORMEX EUROPA, S.L.	30
LILY y diseño	2011-0608	SHANGHAI SILK GROUP CO., LTD	25
MELIÁ HOTELS INTERNATIONAL y diseño	2011-0571	DORPAN, S.L.	16 y 43
MOLEKINHA	2011-0557	CALÇADOS BEIRA RIO S/A	25
NEFROTAL	2011-0549	LABORATORIOS ROWE C. POR A.	5
NOVAFARMA MEDICINA AL DIA y diseño	2011-0540	TURISMO Y SALUD, S.A.	3, 5, 35, 39 y 44
OPTILIFE	2011-0609	SOCIÉTÉ DES PRODUITS NESTLÉ, S.A.	31
OPTIPLAN	2011-0610	SOCIÉTÉ DES PRODUITS NESTLÉ, S.A.	31
ORTIVA	2011-0544	SYNGENTA LIMITED	5

PARA ESE EMPERADOR QUE LLEVAS DENTRO	2011-0529	CORPORATIVO INTERNACIONAL MEXICANO, S. DE R.L., DE C.V.	30
RAPE y diseño	2011-0496	EMPRESA CONFECCIONES COSTA	25
REESE ´S y diseño	2011-0543	THE HERSHEY COMPANY	30
ROBUSTA	2011-0579	CALZADOS ROBUSTA, S.L.	9, 10 y 25
RTV COMERCIAL y diseño	2011-0560	EMPRESA COMERCIALIZADORA DE LA RADIO Y LA TELEVISIÓN RTV COMERCIAL [INSTITUTO CUBANO DE RADIO Y TELEVISION]	35, 37, 41 y 42
SALEM ORIGINAL y diseño	2011-0590	JAPAN TOBACCO INC	34
SERVICIOS DE AUDITORÍA S.A., SDA y diseño	2011-0542	SERVICIOS DE AUDITORIA S.A.	35, 36, 41 y 42
SIVANTO	2011-0547	BAYER AKTIENGESELLSCHAFT	5
SMALL LUXURY HOTELS OF THE WORLD	2011-0599	SLH SMALL LUXURY HOTELS OF THE WORLD LIMITED	35
SMALL LUXURY HOTELS OF THE WORLD	2011-0604	SLH SMALL LUXURY HOTELS OF THE WORLD LIMITED	43
SMALL LUXURY HOTELS OF THE WORLD	2011-0605	SLH SMALL LUXURY HOTELS OF THE WORLD LIMITED	16
SMALL LUXURY HOTELS OF THE WORLD SLH.COM y diseño	2011-0606	SLH SMALL LUXURY HOTELS OF THE WORLD LIMITED	16
SPEEDWET NG y diseño	2011-0536	SPEEDAGRO, S.R.L.	1
SPORT FOR LIFE y diseño	2011-0595	QATAR OLYMPIC COMMITTEE	16, 18, 25 y 35
TRIVIA	2011-0587	BAYER AKTIENGESELLSCHAFT	5
VASOCAL	2011-0548	LABORATORIOS ROWE C. POR A.	5
VINOS DIRO y diseño	2011-0545	DÍAZ SÁNCHEZ, CANDIDO PEDRO	33
XION	2011-0535	SPEEDAGRO, S.R.L.	1
ZABIHA HALAL y diseño	2011-0559	MAPLE LODGE FARMS LTD.	29

Año CX**Boletín Oficial N°284****Índice de las marcas por titular**

Titular	No. Solic.	Denominación	Clases
ACH EXPORT & SERVICES	2010-0051	ACH y diseño	11
AIR CHINA LIMITED	2011-0596	Figurativa	39
Álvarez Sardiñas, Rinier	2011-0593	CORAZÓN	41
BAYER AKTIENGESELLSCHAFT	2011-0587	TRIVIA	5
BAYER AKTIENGESELLSCHAFT	2011-0547	SIVANTO	5
CALÇADOS BEIRA RIO S/A	2011-0557	MOLEKINHA	25
CALZADOS ROBUSTA, S.L.	2011-0579	ROBUSTA	9, 10 y 25
CHONGQING CHANGAN AUTOMOBILE CO., LTD	2011-0607	Figurativa	12
COMPANHIA NITRO QUÍMICA BRASILEIRA	2011-0296	GREENCELL y diseño	13
COMPANHIA NITRO QUÍMICA BRASILEIRA	2011-0297	ECOCELL y diseño	13
CORPORATIVO INTERNACIONAL MEXICANO, S. DE R.L., DE C.V.	2011-0528	LA MEZCLA PERFECTA DE GALLETA Y CHOCOLATE	30
CORPORATIVO INTERNACIONAL MEXICANO, S. DE R.L., DE C.V.	2011-0529	PARA ESE EMPERADOR QUE LLEVAS DENTRO	30
CORPORATIVO INTERNACIONAL MEXICANO, S. DE R.L., DE C.V.	2011-0530	AHORA MÁS RICAS	30
CORPORATIVO INTERNACIONAL MEXICANO, S. DE R.L., DE C.V.	2011-0531	Gamesa	30
CORPORATIVO INTERNACIONAL MEXICANO, S. DE R.L., DE C.V.	2011-0532	CHOKIS	30
CUBANACÁN. S.A., CORPORACIÓN DE TURISMO Y COMERCIO INTERNACIONAL	2011-0556	HOTELES E y diseño	38 y 43
DELTA INDUSTRIES CO. IDEAL	1048870	IDEAL y diseño	7, 9, 11 y 37
DEUTSCHE KAHNEISEN GESELLSCHAFT MBH	2011-0584	JORDHAL	6
DÍAZ SÁNCHEZ, CANDIDO PEDRO	2011-0545	VINOS DIRO y diseño	33
DORPAN, S.L.	2011-0571	MELIÁ HOTELS INTERNATIONAL y diseño	16 y 43
EMPRESA DE TORREFACCIÓN Y COMERCIALIZACIÓN DE CAFÉ. CUBACAFÉ	2011-0592	CAFÉ EL ARRIERO y diseño	30
EMPRESA COMERCIALIZADORA DE LA RADIO Y LA TELEVISIÓN RTV COMERCIAL [INSTITUTO CUBANO DE RADIO Y TELEVISION]	2011-0560	RTV COMERCIAL y diseño	35, 37, 41 y 42
EMPRESA CONFECCIONES COSTA	2011-0495	E PEPE y diseño	25
EMPRESA CONFECCIONES COSTA	2011-0497	DON CORTE y diseño	25
EMPRESA CONFECCIONES COSTA	2011-0496	RAPE y diseño	25

EMPRESA CUBANA DEL TABACO (CUBATABACO)	2011-0558	COHIBA y diseño	34
EMPRESA EDITORIAL POLIGRÁFICA FÉLIX VARELA	2011-0550	FV EDITORIAL UNIVERSITARIA FÉLIX VARELA y diseño	9, 16, 35, 37, 41 y 42
EMSUNE, EMPRESA DE SERVICIOS DE LA UNIÓN ELÉCTRICA	2011-0582	EMSUNE, EMPRESA DE SERVICIOS DE LA UNIÓN ELÉCTRICA y diseño	35, 36, 37, 39, 41 y 43
EVELYN SOSA HERRERA	2011-0588	D´LYN y diseño	25, 41 y 45
FELIPE FIGUEROA MONTERO	2011-0575	LA ZONA SI MC HOME, ZONA y diseño	25, 35, 37, 41 y 42
FUZE BEVERAGE, LLC	2011-0570	FUZE	30 y 32
GRUPO HOTELERO GRAN CARIBE S.A.	2011-0563	HOTEL VEDADO y diseño	41, 43 y 44
GRUPO HOTELERO GRAN CARIBE S.A.	2011-0564	HOTEL CAPRI y diseño	41, 43 y 44
GRUPO HOTELERO GRAN CARIBE S.A.	2011-0565	HOTEL PALMA REAL y diseño	41, 43 y 44
GRUPO HOTELERO GRAN CARIBE S.A.	2011-0567	HOTEL NACIONAL DE CUBA y diseño	41, 43 y 44
GRUPO HOTELERO GRAN CARIBE S.A.	2011-0568	HOTEL SAINT JOHN´S y diseño	41, 43 y 44
GRUPO HOTELERO GRAN CARIBE S.A.	2011-0569	HOTEL VICTORIA y diseño	41, 43 y 44
HANKOOK TIRE CO., LTD.	2011-0597	HANKOOK KONTROL TECHNOLOGY y diseño	12
HAVANA CLUB HOLDING, S.A.	2008-0484	HAVANA-CULTURA y diseño	38 y 41
JAPAN TOBACCO INC	2011-0590	SALEM ORIGINAL y diseño	34
JORGE LUIS ROBINSON GORDON	2011-0580	J.L. LINEA NATURAL y diseño	5, 35 y 39
KCC CORPORATION	2011-0438	KCC y diseño	17
LABORATORIOS ROWE C. POR A.	2011-0546	ESPASMO-DOLOGINEX y diseño	5
LABORATORIOS ROWE C. POR A.	2011-0548	VASOCAL	5
LABORATORIOS ROWE C. POR A.	2011-0549	NEFROTAL	5
M. CAMACHO INTERNACIONAL, S.L.	2011-0578	BLUE MARLIN	3
MAPLE LODGE FARMS LTD.	2011-0559	ZABIHA HALAL y diseño	29
MIGUEL SANTIAGO BAYONA VALENTÍN	2011-0574	EL ACUARISTA CUBANO y diseño	35, 41 y 42
NISSAN JIDOSHA KABUSHIKI KAISHA TAMBIÉN COMERCIALIZANDO COMO NISSAN MOTOR CO. LTD	2011-0581	DATSUN y diseño	12
QATAR OLYMPIC COMMITTEE	2011-0595	SPORT FOR LIFE y diseño	16, 18, 25 y 35

Año CX**Boletín Oficial N°284**

SABORMEX EUROPA, S.L.	2011-0533	LA SIERRA	29 y 30
SABORMEX EUROPA, S.L.	2011-0534	LEGAL	30
SAMSUNG ELECTRONICS CO., LTD.	2011-0585	GALAXY	9
SANOFI	2011-0577	BALMADERM	3 y 5
SERVICIOS DE AUDITORÍA S.A.	2011-0542	SERVICIOS DE AUDITORÍA S.A., SDA y diseño	35, 36, 41 y 42
SHANGHAI SILK GROUP CO., LTD	2011-0608	LILY y diseño	25
SHYANG YUN TOOLS CO., LTD.	2011-0598	FORCE y diseño	6, 7 y 8
SLH SMALL LUXURY HOTELS OF THE WORLD LIMITED	2011-0604	SMALL LUXURY HOTELS OF THE WORLD	43
SLH SMALL LUXURY HOTELS OF THE WORLD LIMITED	2011-0605	SMALL LUXURY HOTELS OF THE WORLD	16
SLH SMALL LUXURY HOTELS OF THE WORLD LIMITED	2011-0606	SMALL LUXURY HOTELS OF THE WORLD SLH.COM y diseño	16
SLH SMALL LUXURY HOTELS OF THE WORLD LIMITED	2011-0599	SMALL LUXURY HOTELS OF THE WORLD	35
SOCIÉTÉ DES PRODUITS NESTLÉ S.A.	2011-0589	FELIX	31
SOCIÉTÉ DES PRODUITS NESTLÉ, S.A.	2011-0610	OPTIPLAN	31
SOCIÉTÉ DES PRODUITS NESTLÉ, S.A.	2011-0609	OPTILIFE	31
SPEEDAGRO, S.R.L.	2011-0536	SPEEDWET NG y diseño	1
SPEEDAGRO, S.R.L.	2011-0535	XION	1
SYNGENTA LIMITED	2011-0544	ORTIVA	5
THE HERSHEY COMPANY	2011-0543	REESE ´S y diseño	30
TURISMO Y SALUD, S.A.	2011-0540	NOVAFARMA MEDICINA AL DIA y diseño	3, 5, 35, 39 y 44

Índice de los nombres comerciales por denominación

Denominación	No. Solic.	Titular
INGELMO	2011-0025	Empresa de Calzado Amador Blanco Peña

Índice de los nombres comerciales por titular

Titular	No. Solic.	Denominación
Empresa de Calzado Amador Blanco Peña	2011-0025	INGELMO

Año CX**Boletín Oficial N°284****Índice de los lemas comerciales por denominación**

Denominación	No. Solic.	Titular
DIP MARIEL, CONSTRUYENDO EL FUTURO	2011-0042	EMPRESA DE SERVICIOS INGENIEROS PARA LA DIRECCIÓN INTEGRADA DE PROYECTOS MARIEL
GARANTIZAMOS EL DESARROLLO FORESTAL SOSTENIBLE	2011-0039	EMPRESA FORESTAL INTEGRAL LA PALMA
NUESTROS PRODUCTOS, CIMIENTAN TUS EMPEÑOS	2011-0037	EMPRESA DE MATERIALES DE CONSTRUCCIÓN DE CAMAGÜEY

Índice de los lemas comerciales por titular

Titular	No. Solic.	Denominación
EMPRESA DE MATERIALES DE CONSTRUCCIÓN DE CAMAGUEY	2011-0037	NUESTROS PRODUCTOS, CIMIENTAN TUS EMPEÑOS
EMPRESA DE SERVICIOS INGENIEROS PARA LA DIRECCIÓN INTEGRADA DE PROYECTOS MARIEL	2011-0042	DIP MARIEL, CONSTRUYENDO EL FUTURO
EMPRESA FORESTAL INTEGRAL LA PALMA	2011-0039	GARANTIZAMOS EL DESARROLLO FORESTAL SOSTENIBLE

Índice de los emblemas empresariales por denominación

Denominación	No. Solic.	Titular
CDEA y diseño	2011-0058	CENTRO DE DESARROLLO DE LA ELECTRÓNICA Y LA AUTOMÁTICA
CEBIMAR CENTRO DE BIOPRODUCTOS MARINOS y diseño	2011-0056	CENTRO DE BIOPRODUCTOS MARINOS
E CENTRO NACIONAL DE MÍNIMO ACCESO y diseño	2011-0054	CENTRO NACIONAL DE CIRUGÍA DE MÍNIO ACCESO
EMC y diseño	2011-0051	EMPRESA DE MATERIALES DE CONSTRUCCIÓN DE CAMAGÜEY
Figurativa	2011-0050	CAI ARROCERO RUTA INVASORA
Figurativa	2011-0053	CENTRO DE INMUNOLOGÍA MOLECULAR
Figurativa	2011-0055	EMPRESA FORESTAL INTEGRAL LA PALMA

Índice de los emblemas empresariales por titular

Titular	No. Solic.	Denominación
CAI ARROCERO RUTA INVASORA	2011-0050	Figurativa
CENTRO DE BIOPRODUCTOS MARINOS	2011-0056	CEBIMAR CENTRO DE BIOPRODUCTOS MARINOS y diseño
CENTRO DE DESARROLLO DE LA ELECTRÓNICA Y LA AUTOMÁTICA	2011-0058	CDEA y diseño
CENTRO DE INMUNOLOGÍA MOLECULAR	2011-0053	Figurativa
CENTRO NACIONAL DE CIRUGÍA DE MÍNIO ACCESO	2011-0054	E CENTRO NACIONAL DE MÍNIMO ACCESO y diseño
EMPRESA DE MATERIALES DE CONSTRUCCIÓN DE CAMAGUEY	2011-0051	EMC y diseño
EMPRESA FORESTAL INTEGRAL LA PALMA	2011-0055	Figurativa

Año CX**Boletín Oficial N°284****Índice de los rótulos de establecimiento por denominación**

Denominación	No. Solic.	Titular
CAFÉ PANORAMA y diseño	2011-0016	SOCIEDAD MERCANTIL CUBANA GRUPO DE TURISMO GAVIOTA S.A.
CIM CENTRO DE INMUNOLOGÍA MOLECULAR y diseño	2011-0014	CENTRO DE INMUNOLOGÍA MOLECULAR
DON ALFREDO y diseño	2011-0020	SOCIEDAD MERCANTIL CUBANA GRUPO DE TURISMO GAVIOTA S.A.
LOBBY BAR y diseño	2011-0017	SOCIEDAD MERCANTIL CUBANA GRUPO DE TURISMO GAVIOTA S.A.
PANORAMA EL LOUNGE y diseño	2011-0015	SOCIEDAD MERCANTIL CUBANA GRUPO DE TURISMO GAVIOTA S.A.
SNACK & GRILL EL GOLFO y diseño	2011-0018	SOCIEDAD MERCANTIL CUBANA GRUPO DE TURISMO GAVIOTA S.A.
UECAN UNIÓN DE EMPRESAS COMBINADO AVÍCOLA NACIONAL y diseño	2010-0012	UNIÓN DE EMPRESAS COMBINADO AVÍCOLA NACIONAL

Índice de los rótulos de establecimiento por titular

Titular	No. Solic.	Denominación
CENTRO DE INMUNOLOGÍA MOLECULAR	2011-0014	CIM CENTRO DE INMUNOLOGÍA MOLECULAR y diseño
SOCIEDAD MERCANTIL CUBANA GRUPO DE TURISMO GAVIOTA S.A.	2011-0015	PANORAMA EL LOUNGE y diseño
SOCIEDAD MERCANTIL CUBANA GRUPO DE TURISMO GAVIOTA S.A.	2011-0016	CAFÉ PANORAMA y diseño
SOCIEDAD MERCANTIL CUBANA GRUPO DE TURISMO GAVIOTA S.A.	2011-0017	LOBBY BAR y diseño
SOCIEDAD MERCANTIL CUBANA GRUPO DE TURISMO GAVIOTA S.A.	2011-0018	SNACK & GRILL EL GOLFO y diseño
SOCIEDAD MERCANTIL CUBANA GRUPO DE TURISMO GAVIOTA S.A.	2011-0020	DON ALFREDO y diseño
UNIÓN DE EMPRESAS COMBINADO AVÍCOLA NACIONAL	2010-0012	UECAN UNIÓN DE EMPRESAS COMBINADO AVÍCOLA NACIONAL y diseño

Índice nominal de los registros otorgados

Invencciones

(71)(73)	(11)	(13)	(21)	(51)	(22)
AEROGEN, INC	23753	A3	2007- 0262	A 61M 15/00	2006.04.17
Álvarez Ordoñez, José	23756	A1	2008- 0153	A 01C 7/06	2008.08.22
PFIZER PRODUCTS INC. y AMGEN FREMONT INC.	23745	A3	2004- 0097	C 07K 16/28	2002.11.08
BAYER HEALTHCARE LLC	23752	A3	2009- 0075	G 09B 23/28, 9/00	2006.11.10
BAYER SCHERING PHARMA AKTIENGESELLSCHAFT	23743	B7	2009- 0066	C 07D 401/14, 403/14, 413/14, A 61K 31/41, 31/435, 31/495, A 61P 7/00, 9/00	2007.10.12
ASTRAZENECA AB y BAYER SCHERING PHARMA AKTIENGESELLSCHAFT	23757	B7	2009- 0009	A 61K 31/136, C 07C 215/16, C 07D 215/38	2007.07.16
BAYER SCHERING PHARMA AKTIENGESELLSCHAFT	23744	B7	2008- 0169	C 07D 215/38, A 61K 31/ 502, A 61P 29/00, C 07D 237/32	2007.03.15
BAYER SCHERING PHARMA AKTIENGESELLSCHAFT	23754	B7	2007- 0069	C 07D 213/00	2005.09.20
INSTITUTO DE INVESTIGACIONES DEL TABACO	23758	A1	2001- 0233	A 01H 5/00	2001.10.16
INSTITUTO DE INVESTIGACIONES EN FRUTICULTURA TROPICAL	23748	A1	2002- 0139	A 01H 5/00	2002.07.10
INSTITUTO DE INVESTIGACIONES EN FRUTICULTURA TROPICAL	23749	A1	2002- 0141	A 01H 4/00	2002.07.10
INSTITUTO DE INVESTIGACIONES EN FRUTICULTURA TROPICAL	23755	A1	2002- 0256	A 01H 5/00	2002.11.14
INSTITUTO DE INVESTIGACIONES HORTÍCOLAS «LILIANA DIMITROVA»	23747	A1	2003- 0172	A 01H 5/00	2003.07.30
IRM, LLC	23762	B7	2009- 0122	C 07D 207/333, A 61K 31/401, A 61P 11/00, 11/06	2007.11.21
IRM LLC	23760	B7	2008- 0202	C 07D 213/75, A 61K 31/ 4433, A 61P 35/00, C 07D 401/04	2007.05.04
LES LABORATOIRES SERVIER	23761	B7	2009- 0048	C 07D 311/30, A 61K 31/ 352, A 61P 29/00, C 07D 407/12	2009.03.26

Año CX**Boletín Oficial N°284**

Melgares Ramos, Maria de los Ángeles	23746	B6	2008- 0256	A 61K 9/08, A 61P 35/00	2008.12.29
PFIZER INC.	23750	B7	2007- 0261	A 61K 31/70, C 07H 17/ 08	2006.05.08
PFIZER PRODUCTS INC.	23751	B7	2008- 0115	C 07D 487/04, A 61K 31/ 41, A 61P 35/00	2006.12.12
THE WALTER AND ELIZA HALL INSTITUTE OF MEDICAL RESEARCH	23759	A3	2008- 0216	A 61K 39/395, 39/02, A 61P 37/00	2007.05.18

Índice numérico de los registros otorgados

Inveniones

(11)	(13)	(21)	(51)	(71)(73)	(22)
23743	B7	2009- 0066	C 07D 401/14, 403/14, 413/14, A 61K 31/41, 31/435, 31/495, A 61P 7/00, 9/00	BAYER SCHERING PHARMA AKTIENGESELLSCHAFT	2007.10.12
23744	B7	2008- 0169	C 07D 215/38, A 61K 31/502, A 61P 29/00, C 07D 237/32	BAYER SCHERING PHARMA AKTIENGESELLSCHAFT	2007.03.15
23745	A3	2004- 0097	C 07K 16/28	PFIZER PRODUCTS INC. y AMGEN FREMONT INC.	2002.11.08
23746	B6	2008- 0256	A 61K 9/08, A 61P 35/00	Melgares Ramos, Maria de los Angeles	2008.12.29
23747	A1	2003- 0172	A 01H 5/00	INSTITUTO DE INVESTIGACIONES HORTÍCOLAS «LILIANA DIMITROVA»	2003.07.30
23748	A1	2002- 0139	A 01H 5/00	INSTITUTO DE INVESTIGACIONES EN FRUTICULTURA TROPICAL	2002.07.10
23749	A1	2002- 0141	A 01H 4/00	INSTITUTO DE INVESTIGACIONES EN FRUTICULTURA TROPICAL	2002.07.10
23750	B7	2007- 0261	A 61K 31/70, C 07H 17/08	PFIZER INC.	2006.05.08
23751	B7	2008- 0115	C 07D 487/04, A 61K 31/41, A 61P 35/00	PFIZER PRODUCTS INC.	2006.12.12
23752	A3	2009- 0075	G 09B 23/28, 9/00	BAYER HEALTHCARE LLC	2006.11.10
23753	A3	2007- 0262	A 61M 15/00	AEROGEN, INC	2006.04.17
23754	B7	2007- 0069	C 07D 213/00	BAYER SCHERING PHARMA AKTIENGESELLSCHAFT	2005.09.20
23755	A1	2002- 0256	A 01H 5/00	INSTITUTO DE INVESTIGACIONES EN FRUTICULTURA TROPICAL	2002.11.14
23756	A1	2008- 0153	A 01C 7/06	Álvarez Ordoñez, José	2008.08.22
23757	B7	2009- 0009	A 61K 31/136, C 07C 215/16, C 07D 215/38	ASTRAZENECA AB y BAYER SCHERING PHARMA AKTIENGESELLSCHAFT	2007.07.16

Año CX**Boletín Oficial N°284**

23758	A1	2001- 0233	A 01H 5/00	INSTITUTO DE INVESTIGACIONES DEL TABACO	2001.10.16
23759	A3	2008- 0216	A 61K 39/395, 39/02, A 61P 37/00	THE WALTER AND ELIZA HALL INSTITUTE OF MEDICAL RESEARCH	2007.05.18
23760	B7	2008- 0202	C 07D 213/75, A 61K 31/4433, A 61P 35/00, C 07D 401/04	IRM LLC	2007.05.04
23761	B7	2009- 0048	C 07D 311/30, A 61K 31/352, A 61P 29/00, C 07D 407/12	LES LABORATOIRES SERVIER	2009.03.26
23762	B7	2009- 0122	C 07D 207/333, A 61K 31/401, A 61P 11/00, 11/06	IRM, LLC	2007.11.21

Índice sistemático de los registros otorgados

Inveniones

(51)	(11)	(13)	(21)	(71)(73)	(22)
A 01C 7/06	23756	A1	2008- 0153	Álvarez Ordoñez, José	2008.08.22
A 01H 4/00	23749	A1	2002- 0141	INSTITUTO DE INVESTIGACIONES EN FRUTICULTURA TROPICAL	2002.07.10
A 01H 5/00	23747	A1	2003- 0172	INSTITUTO DE INVESTIGACIONES HORTÍCOLAS «LILIANA DIMITROVA»	2003.07.30
A 01H 5/00	23755	A1	2002- 0256	INSTITUTO DE INVESTIGACIONES EN FRUTICULTURA TROPICAL	2002.11.14
A 01H 5/00	23748	A1	2002- 0139	INSTITUTO DE INVESTIGACIONES EN FRUTICULTURA TROPICAL	2002.07.10
A 01H 5/00	23758	A1	2001- 0233	INSTITUTO DE INVESTIGACIONES DEL TABACO	2001.10.16
A 61K 31/136, C 07C 215/16, C 07D 215/38	23757	B7	2009- 0009	ASTRAZENECA AB y BAYER SCHERING PHARMA AKTIENGESELLSCHAFT	2007.07.16
A 61K 31/70, C 07H 17/08	23750	B7	2007- 0261	PFIZER INC.	2006.05.08
A 61K 39/395, 39/02, A 61P 37/00	23759	A3	2008- 0216	THE WALTER AND ELIZA HALL INSTITUTE OF MEDICAL RESEARCH	2007.05.18
A 61K 9/08, A 61P 35/00	23746	B6	2008- 0256	Melgares Ramos, Maria de los Ángeles	2008.12.29
A 61M 15/00	23753	A3	2007- 0262	AEROGEN, INC	2006.04.17
C 07D 207/333, A 61K 31/401, A 61P 11/00, 11/06	23762	B7	2009- 0122	IRM, LLC	2007.11.21
C 07D 213/00	23754	B7	2007- 0069	BAYER SCHERING PHARMA AKTIENGESELLSCHAFT	2005.09.20
C 07D 213/75, A 61K 31/4433, A 61P 35/00, C 07D 401/04	23760	B7	2008- 0202	IRM LLC	2007.05.04
C 07D 215/38, A 61K 31/502, A 61P 29/00, C 07D 237/32	23744	B7	2008- 0169	BAYER SCHERING PHARMA AKTIENGESELLSCHAFT	2007.03.15
C 07D 311/30, A 61K 31/352, A 61P 29/00, C 07D 407/12	23761	B7	2009- 0048	LES LABORATOIRES SERVIER BAYER SCHERING PHARMA AKTIENGESELLSCHAFT	2009.03.26
C 07D 401/14, 403/14, 413/14, A 61K 31/41, 31/435, 31/495, A 61P 7/00, 9/00	23743	B7	2009- 0066	PFIZER PRODUCTS INC.	2007.10.12
C 07D 87/04, A 61K 31/41, A 61P 35/00	23751	B7	2008- 0115	PFIZER PRODUCTS INC. y AMGEN	2006.12.12

Año CX**Boletín Oficial N°284**

C 07K 16/28	23745	A3	2004- 0097	FREMONT INC.	2002.11.08
G 09B 23/28, 9/00	23752	A3	2009- 0075	BAYER HEALTHCARE LLC	2006.11.10

Índice nominal de solicitudes de certificado de patente de invención presentadas en virtud del Decreto-Ley 160

(71)(73)	(13)	(21)	(51)	(22)
ARTAN HOLDING AG	A7	2011- 0105	A 61K 31/44	2009.11.13
ASTRAZENECA AB	A7	2011- 0141	A 61K 31/44, A 61P 25/24, C 07D 213/00	2009.12.22
ASTRAZENECA AB	A7	2011- 0108	C 07D 491/04	2009.11.13
ASTRAZENECA AB	A7	2011- 0137	C 07D 401/14, A 61K 31/506, A 61P 35/00, C 07D 498/08	2009.12.22
ASTRAZENECA AB	A7	2011- 0133	C 07D 295/185	2009.12.14
ASTRAZENECA AB	A7	2011- 0106	C 07D 401/04, 401/14, 403/04, A 61K 31/4439, 31/506, A 61P 25/28	2009.11.13
BAYER CROPSCIENCE AG	A7	2011- 0124	A 01N 43/38, C 07D 209/54	2009.11.20
BAYER SCHERING PHARMA AKTIENGESELLSCHAFT	A7	2011- 0102	C 07D 413/04, 471/08, A 61K 31/00	2009.10.31
BAYER SCHERING PHARMA AKTIENGESELLSCHAFT	A7	2011- 0110	A 61K 9/24	2009.11.19
BAYER SCHERING PHARMA AKTIENGESELLSCHAFT	A7	2011- 0119	C 07D 401/14, A 61K 31/435, A 61P 7/00, C 07D 403/14	2007.10.12
CENTRO DE HISTOTERAPIA PLACENTARIA	A6	2010- 0107	A 61P 17/06	2010.05.27
INSTITUTE OF MATERIA MEDICA, CHINESE ACADEMY OF MEDICAL SCIENCES y CSPC ZHONGQI PHARMACEUTICAL TECHNOLOGY (SHIJIAZHUANG) CO., LTD	A7	2011- 0104	C 07D 311/22, A 61K 31/353, A 61P 9/10	2008.11.13
INSTITUTE OF MATERIA MEDICA, CHINESE ACADEMY OF MEDICAL SCIENCES y CSPC ZHONGQI PHARMACEUTICAL TECHNOLOGY (SHIJIAZHUANG) CO., LTD	A7	2011- 0130	A 61K 31/352	2009.12.10
CSPC ZHONGQI PHARMACEUTICAL TECHNOLOGY (SHIJIAZHUANG) CO., LTD. y INSTITUTE OF MATERIA MEDICA, CHINESE ACADEMY OF MEDICAL SCIENCES	A7	2011- 0103	A 61K 47/40	2008.11.11
DEBREGEAS ET ASSOCIES PHARMA	A7	2011- 0107	A 61K 9/50, 31/00	2009.11.13
DEBREGEAS ET ASSOCIES PHARMA	A7	2011- 0109	A 61K 47/36, 9/16, A 61P 25/00	2009.11.10
INCURON, LLC	A7	2011- 0078	C 07D 209/00	2009.10.05

Año CX**Boletín Oficial N°284**

INTENDIS GMBH	A7	2011- 0132	A 61K 9/12	2009.12.22
INTERMUNE, INC.	A7	2011- 0100	A 61K 31/4412	2009.11.09
IRM, LLC y THE SCRIPPS RESEARCH INSTITUTE	A7	2011- 0096	A 61K 31/52, A 61P 35/00, 37/00, 7/06	2009.10.29
NOVARTIS AG	A6	2011- 0142	C 07C 311/48, A 61K 31/18, A 61P 29/00, C 07D 231/12, 243/08	2009.08.03
NOVARTIS AG	A7	2011- 0129	C 07D 403/14	2009.12.07
NOVARTIS AG	A7	2011- 0136	A 61K 31/137, A 61P 37/00, 37/06	2009.12.21
Hernández Domínguez, Hilda; Núñez Elías, Alfredo; Fernández Trujillo, Juan Antonio y Repilado Labrada, Basilio	A7	2010- 0109	A 61Q 5/04, 5/12	2010.05.28
PFIZER INC.	A7	2011- 0113	A 61K 31/435, A 61P 25/28	2009.11.12
PFIZER LIMITED	A7	2011- 0093	C 07D 207/16, 403/12, A 61K 31/40	2009.10.30
RANBAXY LABORATORIES LIMITED	A7	2011- 0134	C 07D 209/48	2007.08.21
Ranka, Seema Ajay	A7	2011- 0138	C 07F 7/12, C 08L 95/00	2009.12.09
WYETH LLC	A7	2011- 0101	C 07D 235/22	2009.11.10

Índice numérico de solicitudes de certificado de patente de invención presentadas en virtud del Decreto-Ley 160

(21)	(13)	(51)	(71)(73)	(22)
2011- 0124	A7	A 01N 43/38, C 07D 209/54	BAYER CROPSCIENCE AG	2009.11.20
2011- 0136	A7	A 61K 31/137, A 61P 37/00, 37/06	NOVARTIS AG	2009.12.21
2011- 0130	A7	A 61K 31/352	INSTITUTE OF MATERIA MEDICA, CHINESE ACADEMY OF MEDICAL SCIENCES y CSPC ZHONGQI PHARMACEUTICAL TECHNOLOGY (SHIJIAZHUANG) CO., LTD	2009.12.10
2011- 0113	A7	A 61K 31/435, A 61P 25/28	PFIZER INC.	2009.11.12
2011- 0141	A7	A 61K 31/44, A 61P 25/24, C 07D 213/00	ASTRAZENECA AB	2009.12.22
2011- 0105	A7	A 61K 31/44	ARTAN HOLDING AG	2009.11.13
2011- 0100	A7	A 61K 31/4412	INTERMUNE, INC.	2009.11.09
2011- 0096	A7	A 61K 31/52, A 61P 35/00, 37/00, 7/06	IRM, LLC y THE SCRIPPS RESEARCH INSTITUTE	2009.10.29
2011- 0109	A7	A 61K 47/36, 9/16, A 61P 25/00	DEBREGEAS ET ASSOCIES PHARMA	2009.11.10
2011- 0103	A7	A 61K 47/40	CSPC ZHONGQI PHARMACEUTICAL TECHNOLOGY (SHIJIAZHUANG) CO., LTD. y INSTITUTE OF MATERIA MEDICA, CHINESE ACADEMY OF MEDICAL SCIENCES	2008.11.11
2011- 0132	A7	A 61K 9/12	INTENDIS GMBH	2009.12.22
2011- 0110	A7	A 61K 9/24	BAYER SCHERING PHARMA AKTIENGESELLSCHAFT	2009.11.19
2011- 0107	A7	A 61K 9/50, 31/00	DEBREGEAS ET ASSOCIES PHARMA	2009.11.13
2010- 0107	A6	A 61P 17/06	CENTRO DE HISTOTERAPIA PLACENTARIA	2010.05.27
2010- 0109	A7	A 61Q 5/04, 5/12	Hernández Domínguez, Hilda; Núñez Elías, Alfredo; Fernández Trujillo, Juan Antonio y Repilado Labrada, Basilio	2010.05.28
2011- 0142	A6	C 07C 311/48, A 61K 31/18, A 61P 29/00, C 07D 231/12, 243/08	NOVARTIS AG	2009.08.03
2011- 0093	A7	C 07D 207/16, 403/12, A 61K 31/40	PFIZER LIMITED	2009.10.30
2011- 0078	A7	C 07D 209/00	INCURON, LLC	2009.10.05
2011- 0134	A7	C 07D 209/48	RANBAXY LABORATORIES LIMITED	2007.08.21
2011- 0101	A7	C 07D 235/22	WYETH LLC	2009.11.10
2011- 0133	A7	C 07D 295/185	ASTRAZENECA AB	2009.12.14

Año CX**Boletín Oficial N°284**

2011- 0104	A7	C 07D 311/22, A 61K 31/353, A 61P 9/10	INSTITUTE OF MATERIA MEDICA, CHINESE ACADEMY OF MEDICAL SCIENCES y CSPC ZHONGQI PHARMACEUTICAL TECHNOLOGY (SHIJIAZHUANG) CO., LTD	2008.11.13
2011- 0106	A7	C 07D 401/04, 401/14, 403/04, A 61K 31/4439, 31/506, A 61P 25/28	ASTRAZENECA AB	2009.11.13
2011- 0137	A7	C 07D 401/14, A 61K 31/506, A 61P 35/00, C 07D 498/08	ASTRAZENECA AB	2009.12.22
2011- 0119	A7	C 07D 401/14, A 61K 31/435, A 61P 7/00, C 07D 403/14	BAYER SCHERING PHARMA AKTIENGESELLSCHAFT	2007.10.12
2011- 0129	A7	C 07D 403/14	NOVARTIS AG	2009.12.07
2011- 0102	A7	C 07D 413/04, 471/08, A 61K 31/00	BAYER SCHERING PHARMA AKTIENGESELLSCHAFT	2009.10.31
2011- 0108	A7	C 07D 491/04	ASTRAZENECA AB	2009.11.13
2011- 0138	A7	C 07F 7/12, C 08L 95/00	Ranka, Seema Ajay	2009.12.09

Índice sistemático de solicitudes de certificado de patente de invención presentadas en virtud del Decreto-Ley 160

(51)	(13)	(21)	(71)(73)	(22)
A 01N 43/38, C 07D 209/54	A7	2011- 0124	BAYER CROPSCIENCE AG	2009.11.20
A 61K 31/137, A 61P 37/00, 37/06	A7	2011- 0136	NOVARTIS AG	2009.12.21
A 61K 31/352	A7	2011- 0130	INSTITUTE OF MATERIA MEDICA, CHINESE ACADEMY OF MEDICAL SCIENCES y CSPC ZHONGQI PHARMACEUTICAL TECHNOLOGY (SHIJIAZHUANG) CO., LTD	2009.12.10
A 61K 31/435, A 61P 25/28	A7	2011- 0113	PFIZER INC.	2009.11.12
A 61K 31/44, A 61P 25/24, C 07D 213/00	A7	2011- 0141	ASTRAZENECA AB	2009.12.22
A 61K 31/44	A7	2011- 0105	ARTAN HOLDING AG	2009.11.13
A 61K 31/4412	A7	2011- 0100	INTERMUNE, INC.	2009.11.09
A 61K 31/52, A 61P 35/00, 37/00, 7/06	A7	2011- 0096	IRM, LLC y THE SCRIPPS RESEARCH INSTITUTE	2009.10.29
A 61K 47/36, 9/16, A 61P 25/00	A7	2011- 0109	DEBREGEAS ET ASSOCIES PHARMA	2009.11.10
A 61K 47/40	A7	2011- 0103	CSPC ZHONGQI PHARMACEUTICAL TECHNOLOGY (SHIJIAZHUANG) CO., LTD. y INSTITUTE OF MATERIA MEDICA, CHINESE ACADEMY OF MEDICAL SCIENCES	2008.11.11
A 61K 9/12	A7	2011- 0132	INTENDIS GMBH	2009.12.22
A 61K 9/24	A7	2011- 0110	BAYER SCHERING PHARMA AKTIENGESELLSCHAFT	2009.11.19
A 61K 9/50, 31/00	A7	2011- 0107	DEBREGEAS ET ASSOCIES PHARMA	2009.11.13
A 61P 17/06	A6	2010- 0107	CENTRO DE HISTOTERAPIA PLACENTARIA	2010.05.27
A 61Q 5/04, 5/12	A7	2010- 0109	Hernández Domínguez, Hilda; Núñez Elías, Alfredo; Fernández Trujillo, Juan Antonio y Repilado Labrada, Basilio	2010.05.28
C 07C 311/48, A 61K 31/18, A 61P 29/00, C 07D 231/12, 243/08	A6	2011- 0142	NOVARTIS AG	2009.08.03
C 07D 207/16, 403/12, A 61K 31/40	A7	2011- 0093	PFIZER LIMITED	2009.10.30
C 07D 209/00	A7	2011- 0078	INCURON, LLC	2009.10.05
C 07D 209/48	A7	2011- 0134	RANBAXY LABORATORIES LIMITED	2007.08.21
C 07D 235/22	A7	2011- 0101	WYETH LLC	2009.11.10
C 07D 295/185	A7	2011- 0133	ASTRAZENECA AB	2009.12.14
C 07D 311/22, A 61K 31/353, A 61P 9/10	A7	2011- 0104	INSTITUTE OF MATERIA MEDICA, CHINESE ACADEMY OF MEDICAL SCIENCES y CSPC ZHONGQI PHARMACEUTICAL TECHNOLOGY (SHIJIAZHUANG) CO., LTD	2008.11.13

Año CX**Boletín Oficial N°284**

C 07D 401/04, 401/14, 403/04, A 61K 31/4439, 31/506, A 61P 25/28	A7	2011- 0106	ASTRAZENECA AB	2009.11.13
C 07D 401/14, A 61K 31/506, A 61P 35/00, C 07D 498/08	A7	2011- 0137	ASTRAZENECA AB	2009.12.22
C 07D 401/14, A 61K 31/435, A 61P 7/00, C 07D 403/14	A7	2011- 0119	BAYER SCHERING PHARMA AKTIENGESELLSCHAFT	2007.10.12
C 07D 403/14	A7	2011- 0129	NOVARTIS AG	2009.12.07
C 07D 413/04, 471/08, A 61K 31/00	A7	2011- 0102	BAYER SCHERING PHARMA AKTIENGESELLSCHAFT	2009.10.31
C 07D 491/04	A7	2011- 0108	ASTRAZENECA AB	2009.11.13
C 07F 7/12, C 08L 95/00	A7	2011- 0138	Ranka, Seema Ajay	2009.12.09



SECCIONES PROVINCIALES, PUESTOS DE TRABAJO Y FUNCIONARIOS ESTATALES.

Pinar del Río

Lic. Haidelyn Difurnaiao Grau
Dirección: Colón No. 106 e/ Virtudes y Maceo,
Pinar 1, CP 20 100, Pinar del Río
Teléfono: (048) 754655, 752232, 752294

e-mail: haidelyn@ciget.vega.inf.cu

Matanzas

Lic. Lourdes M. Rodríguez Rodríguez
MSc. Elsie Rodríguez González
Lic. Nancy Mariana Muñiz Izquierdo
Dirección: Calle Jovellanos No.5 e/ Medio y Río,
Ciudad de Matanzas
Teléfono: (045) 24 2483
e-mail: lourdes@cigetmtz.atenas.inf.cu,
elsie@cigetmtz.atenas.inf.cu
mariana@cigetmtz.atenas.inf.cu
www.atenas.inf.cu/centros/ciget/index.html

Villa Clara

MSc. Odonel González Cabrera
MSc. Mirelys Claro Pérez
Téc. Grisel Pérez Gálvez
Lic. Nancy Pérez Pino
Dirección: Buen viaje No. 18 e/ Maceo y Parque, CP,
50 100
Teléfono; (042) 27 1313 Fax: (042) 20 6499
e-mail: ogonzalez@ciget.vcl.cu
mirelys@ciget.vcl.cu, nancy@ciget.vcl.cu,
grisel@ciget.vcl.cu

Cienfuegos

Arq. Xiomara Sosa Pérez
Dirección: Ave. 52 No. 2316 e/ 23 y 25, Cienfuegos,
CP 55 100
Teléfono: (043)51 9732; 51 1890
e-mail: xiomara@ciget.cienfuegos.cu

Sancti Spíritus

Lic. Suyen Rodríguez Alvarez
Lic. Nerbys Hernández Dorta
Dirección ; Bartolomé Masó s/n esquina Avenida de los
Mártires, Sancti Spíritus
Teléfono: (041)32 3956; 328392, 336505
e-mail: suyen@ciget.yayabo.inf.cu ;
juridico@ciget.yayabo.inf.cu
www.magon.cu

Ciego de Ávila

Lic. Aloyma Casas Valdés
Lic. Gretell de la Paz Samper
Dirección: Calle República No. 85 e/ Honorato del Castillo y
Maceo, Ciego de Ávila,
CP 65 100
Teléfono: (033) 20 1357
e-mail: aloyma@citma.fica.inf.cu; gretell@ciget.fica.inf.cu

Camagüey

Lic. Marieta Junco Torres
MSc. Rodolfo Díaz Aráosla
MSc. Sariel Hernández González
Dirección: General Gómez No.325 e/ SAN Miguel y Coronel
Barreto,
Camagüey 1, CP 70100, Apartado 384, Camagüey
Teléfono: (032) 29 7901,29 7675,28 6954
e-mail: rodolfo@ciget.camagüey.cu; shg@ciget.camagüey.cu;
marieta@ciget.camagüey.cu

Las Tunas

MSc. Keyla Lisbeth Borrero Reinaldo
Dirección : Calle Vicente García No. 44 e/ Julián Santana y
Ramón Ortuño,
Reparto 1ro. CP.75 100, Las Tunas
Teléfono: (031) 34198-99; 34 3345
e-mail: keila@ciget.lastunas.cu

Año CX**Boletín Oficial N°284****Holguín**

MSc. Ana Didian González Alberteris

MSc. Roberto Sodón González

Dirección: Calle 18 e/ 1ra y Maceo, Reparto El Llano,
CP 80 100, Holguín

Teléfono: (024)42 2203

Telefax:(024) 46 8306

e - mail: didian@ciget.holguin.inf.cu,
roberto@ciget.holguin.inf.cu

Granma

Lic. Ada Elia Echeverría González

Dirección : Paseo General garcía s/n (altos del Bazar),
e/ Saco y Canducha Figueredo,

Bayamo,Granma.CP 85 100

Teléfono: (023) 42 5547; 42 2691

e-mail: ada@ciget.granma.inf.cu

Santiago de Cuba

Lic. Yordanka Adis Reyes Paneque

Ing. Yordanka Abón Guerra

Téc. Maricel Muxart Isaac

Lic. Alejandro Soler Polón

Dirección: Carnecería No. 459 e/ Enramadas y San
Gerónimo, CP 90 100,

Santiago de Cuba

Teléfono: (022)62 6909; 62 8291; 62 7402

Fax: (022) 62 7070

e - mail: yordi@megacen.ciges.inf.cu;

abon@megacen.ciges.inf.cu;

maricel@megacen.ciges.inf.cu;

alejandro@megacen.ciges.inf.cu

Isla de la Juventud

Ing. Yendriset Mendoza Rodríguez

Dirección : Calle 41No. 4625 e/ 48 y 54, Rpto. 26 de
julio, Nueva Gerona,

CP 25 100

Teléfono: (046) 32 2122; 32 4653; 32 4736

e-mail: yendriset@uct.gerona.inf.cu

Guantánamo

Lic. Mariurvis Jiménez Dorado

Dirección Ahogados No. 14, Reparto Caribe,
Guantánamo CP 95 103

Teléfono: (021)38 1196; 38 1139

Telefax: (021) 38 1602

email:mariurvis@ciget.gtmo.inf.cu;



**AGENTES OFICIALES QUE BRINDAN
SERVICIOS
DE PROPIEDAD INDUSTRIAL**

AGENTES OFICIALES.

Bufete Internacional, Consultores de Marcas y Patentes.

Casa Matriz

5ta Avenida No. 4002, esquina a 40, Playa, La Habana
Teléfonos: (537) 204 5126, 2045736 y 2045737
Fax: (537) 204 5125
Email: marcas@bufeteinternacional.cu

Agentes Oficiales:

MSc. María Amparo Santana calderín
Email: amparo@bufeteinternacional.cu
Lic. Beatriz Triana López
Email: marcas@bufeteinternacional.cu
Lic. Ingrid DELFINA DEL Portillo de Juan
Email: patentes@bufeteinternacional.cu

CLAIM S. A.

Lamparilla No.2, Lonja del Comercio, Oficina 6, Habana Vieja, La Habana, CP 10 000
Teléfonos: (537) 33 0743, 33 0755, 866 0743, 866 0755, ax: (537) 33 0746
Email: dirmarpat@claim.com.cu
claim@claim.com.cu

Agentes Oficiales:

Lic. María Lourdes Ruiz Sotolongo
MSc. Leticia Laura Bermúdez Benítez
MSc. Yordanka Ramírez Pastor

Consultoría Jurídica Internacional

Calle 16 No. 314, entre 3ra y 5ta Avenida, Miramar, Playa, La Habana
Teléfonos: (537) 204 2490; 2042469; Fax: (537) 204 2303
Email: cji@cji.co.cu

Agentes Oficiales

MSc. Reynold Sampedro Vázquez
Lic. Alfredo Jorge Guerra Aragón
Lic. Marel Campos Fernández

LEX, S.A. Servicios Jurídicos de Marcas y Patentes

Calle 1ra. No. 1001, esquina 10, Miramar, Playa, La Habana
Teléfonos (537) 204 9093; Fax: (537) 204 9533
Email: lexsa@lex-sa.cu

Agentes Oficiales:

Dra. Dánice Vázquez D'Alvaré
MSc. Haliveth León Villaverde

Bufete Especializado

Calle 23, No.501, esquina a J, Vedado, Plaza de la Revolución, La Habana
Teléfonos: (537) 832 6813, 8326024; Fax: 833 2159
Email: yanet.bes@onbc.cu
besnet@ceniai.inf.cu

Agente Oficial:

Dra. Yanet Souto Fernández



Códigos para la identificación de los países .
Según norma OMPI ST-3.

AF	Afganistán	EC	Ecuador	NF	Islas Norfolk
AL	Albania	EG	Egipto	SB	Islas Salomón
DE	Alemania	SV	El Salvador	SJ	Islas Svalbard y Jan Mayen
HV	Alto Volta	AE	Emiratos Árabes Unidos	TC	Islas Turks y Caicos
AD	Andorra	ER	Eritrea	VG	Islas Vírgenes (Británicas)
AO	Angola	SK	Eslovaquia	VI	Islas Vírgenes (EE.UU.)
AI	Anguilla	SI	Eslovenia	WF	Islas Wallis y Futuna
AQ	Antártica	ES	España	IL	Israel
AG	Antigua y Barbuda	FM	Estados Federados de Micronesia	IT	Italia
AN	Antillas Holandesas	US	Estados Unidos de América		
SA	Arabia Saudita	EE	Estonia		
DZ	Argelia	ET	Etiopía	JM	Jamaica
AR	Argentina	MK	Ex República Yugoslava de Macedonia	JP	Japón
AM	Armenia			JO	Jordania
AW	Aruba	RU	Federación de Rusia		
AU	Australia	FJ	Fiji		
AT	Austria	PH	Filipinas	KH	Kampuchea
AZ	Azerbaiyán	FI	Finlandia	KZ	Kazajstán
		FR	Francia	KE	Kenya
				KI	Kiribati
				KW	Kuwait
				KG	Kyrguistán
BS	Bahamas	GA	Gabón		
BH	Bahrein	GM	Gambia	LA	Laos
BD	Bangladesh	GE	Georgia	LS	Lesotho
BB	Barbados	GH	Ghana	LB	Líbano
BE	Bélgica	GI	Gibraltar	LR	Liberia
BZ	Bélice	GD	Granada	LY	Libia
BX	Benelux	GR	Grecia	LI	Liechtenstein
BJ	Benin	GL	Groenlandia	LT	Lituania
BM	Bermudas	GP	Guadalupe	LU	Luxemburgo
BT	Bhután	GT	Guatemala		
BY	Bielorrusia	GN	Guinea		
BU	Birmania	GQ	Guinea Ecuatorial		
BO	Bolivia	GW	Guinea-Bissau	MO	Macao
BA	Bosnia y Herzegovina	GY	Guyana	MG	Madagascar
BW	Botswana	GF	Guyana Francesa	MY	Malasia
BR	Brasil			MW	Malawi
BN	Brunei Darussalam			MV	Maldivas
BG	Bulgaria	HT	Haití	ML	Malí
BF	Burkina Faso	HL	Holanda	MT	Malta
BI	Burundi	HN	Honduras	MA	Marruecos
		HK	Hong-Kong	MQ	Martinica
CV	Cabo Verde	HU	Hungría	MU	Mauricio
CM	Camerún	IN	India	MR	Mauritania
CA	Canadá	ID	Indonesia	MX	México
CO	Colombia	IR	Irán	MC	Mónaco
KM	Comoras	IQ	Iraq	MN	Mongolia
CG	Congo	IE	Irlanda	MS	Montserrat
CI	Costa de Marfil	BV	Isla Bouvet	MZ	Mozambique
CR	Costa Rica	IS	Islandia	MM	Myanmar
HR	Croacia	KY	Islas Caimán		
CU	Cuba	CC	Islas Cocos	NA	Namibia
TD	Chad	CK	Islas Cook	NR	Nauru
CZ	Checoslovaquia	CX	Islas Christmas	NP	Nepal
CL	Chile	FK	Islas Falkland	NI	Nicaragua
CN	China	FO	Islas Faroe	NE	Níger
CY	Chipre	GS	Islas Georgia y Sandwich Meridionales	NG	Nigeria
		HM	Islas Heard y Mc Donald	NU	Niue
DK	Dinamarca	MP	Islas Marianas Boreales	NO	Noruega
DJ	Djibouti	MH	Islas Marshall		
DM	Dominica	UM	Islas menores remotas de los Estados Unidos		

