



Boletín OFICIAL

OFICINA CUBANA DE LA PROPIEDAD INDUSTRIAL



REPÚBLICA
DE CUBA

OC
PI

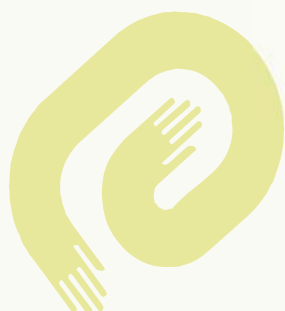

CU ISSN 1028 - 1452



Boletín OFICIAL

OFICINA CUBANA DE LA PROPIEDAD INDUSTRIAL



REPÚBLICA
DE CUBA

MINISTERIO DE CIENCIA
TECNOLOGÍA Y MEDIO AMBIENTE

OC
PI

Boletín Oficial 282 Octubre 2011

Publicación de:

**MARCAS Y OTROS SIGNOS DISTINTIVOS,
INVENCIONES Y MODELOS INDUSTRIALES.**

Año CX
Núm. 282

Octubre de 2011
Puesto en circulación: 15 de Noviembre de 2011

CU ISSN 1028 - 1452
Número Normalizado Internacional
de Publicaciones en Serie
(International Standard Serial Number)



CU ISSN 1028 - 1452

ÍNDICE GENERAL

AL LECTOR	5
MARCAS Y OTROS SIGNOS DISTINTIVOS. SOLICITUDES.	
Códigos numéricos.	7
Marcas Comerciales	8
Nombres comerciales	24
Lemas Comerciales	26
Emblemas Empresariales.	28
Rótulos de Establecimientos	31
MARCAS Y OTROS SIGNOS DISTINTIVOS. CONCEDIDAS.	
Marcas Comerciales.	33
Emblemas Empresariales.	34
ESTADOS LEGALES. MARCAS Y OTROS SIGNOS DISTINTIVOS.	
Cambio de dirección del titular	36
Cambio de nombre del titular	38
Renovaciones	40
Caducidad por fin de vigencia	42
Caducidad por falta de uso	42
Denegadas	43
Corrección de errores	43
ARREGLO DE MADRID	44
ESTADOS LEGALES. JURÍDICO.	
Procesos de invenciones	50
Procesos de marcas y otros signos distintivos	51
INVENCIONES	
Códigos numéricos.	53
Norma Cubana	54
Certificados de Patentes y de Autor de Invenciones.	55
SOLICITUDES PRESENTADAS. DECRETO-LEY 160	
Certificados de Patentes de Invenciones.	59
ESTADOS LEGALES. INVENCIONES	
Abandonadas	76
Denegadas	77
Cesión	77

ÍNDICES INFORMATIVOS. MARCAS. Solicitudes	
Por clasificación internacional de productos y servicios.	79
Por denominación.	81
Por titular.	83
NOMBRES COMERCIALES	
Por denominación	85
Por titular	85
LEMAS COMERCIALES	
Por denominación	86
Por titular	86
EMBLEMAS EMPRESARIALES.	
Por denominación	87
Por titular	87
RÓTULOS DE ESTABLECIMIENTOS	
Por denominación	87
Por titular	87
ÍNDICES INFORMATIVOS. INVENCIONES.	
Nominal.	88
Numérico.	88
Sistemático.	89
ÍNDICES INFORMATIVOS. INVENCIONES. Decreto-Ley 160	
Nominal.	90
Numérico.	92
Sistemático.	94
SECCIONES PROVINCIALES, PUESTOS DE TRABAJO Y FUNCIONARIOS ESTATALES.	96
AGENTES OFICIALES.	98
CÓDIGOS POR PAÍSES.	99

AL LECTOR

A partir de la fecha de circulación de este Boletín Oficial, indicada en la primera página cualquier persona natural o jurídica, con capacidad jurídica suficiente, puede presentar observaciones u oposiciones respecto a las solicitudes de protección publicadas, en el plazo establecido en la legislación vigente en materia de Propiedad Industrial.

El solicitante, cuya solicitud haya sido declarada abandonada, o el titular, cuyo título de protección haya sido declarado cancelado o caducado, como consecuencia del incumplimiento de un plazo o término legal, puede pedir ante la Oficina el restablecimiento de su derecho si el incumplimiento se debió a causas justificadas en las que el solicitante o titular demuestre la debida diligencia y siempre que hayan transcurrido no más de dos meses a partir del cese de la causa justificada y no más de un año a partir de la fecha de notificación de la resolución que dispone la pérdida del derecho y en su efecto, de la fecha de circulación del Boletín Oficial correspondiente, cumpliendo con los trámites establecidos.



SOLICITUDES

Marcas y otros signos distintivos

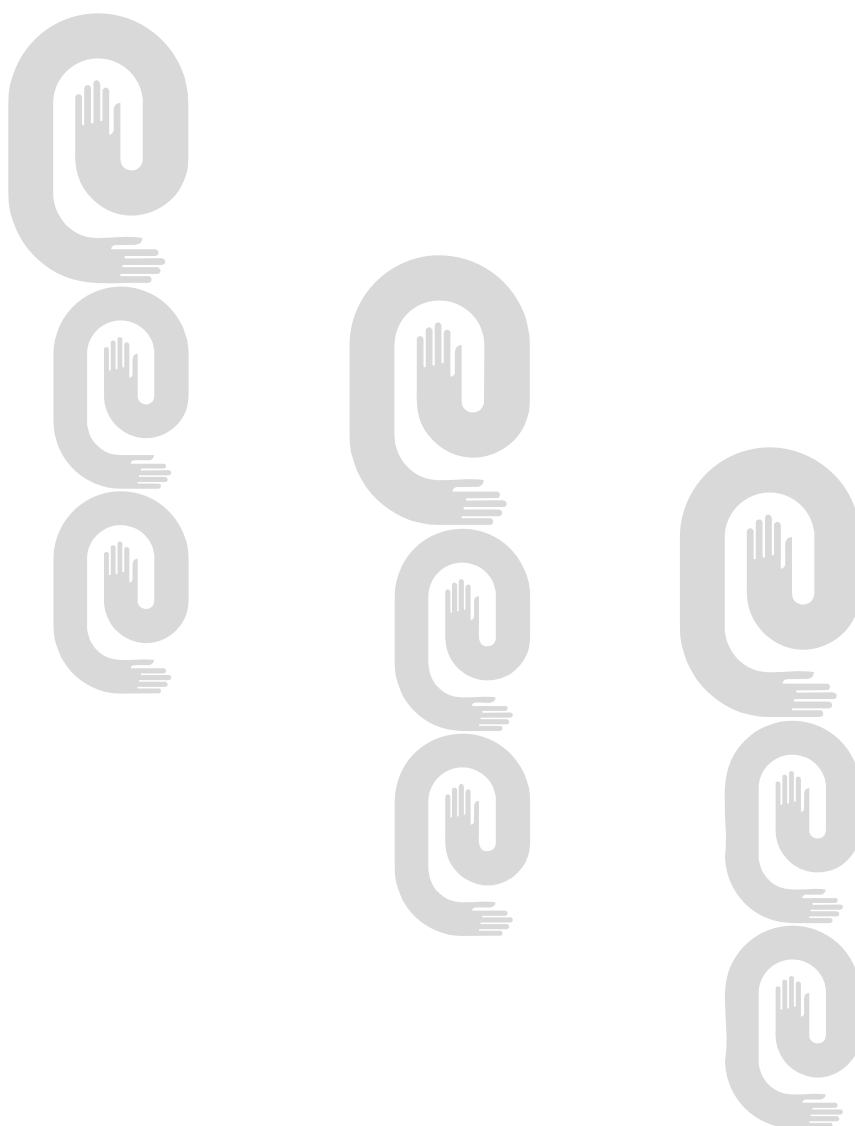



**Códigos numéricos para identificación de datos
según norma OMPI ST-60
Marcas y otros signos distintivos**

Marcas Comerciales, Nombres Comerciales, Lemas Comerciales, Rótulos de Establecimientos y Emblemas Empresariales

- (111)** Número de serie del registro.
- (151)** Fecha de registro.
- (170)** Duración del registro.
- (180)** Vigencia.
- (190)** Código del país que registra.
- (210)** Número de serie de la solicitud.
- (220)** Fecha de presentación.
- (310)** Número de serie asignado a la primera solicitud.
- (320)** Fecha de presentación de la primera solicitud.
- (330)** Código de la Norma de la OMPI ST.3 identificando a la oficina nacional o regional donde se presentó la primera solicitud o la organización donde se hizo la primera solicitud.
- (510)** Actividades que divulga.
- (511)** Clasificación Internacional de productos y servicios.
- (531)** Clasificación de los elementos figurativos de las marcas.
- (540)** Diseño.
- (561)** Denominación de la marca.
- (591)** Información relativa a los colores reivindicados.
- (730)** Nombre del solicitante o concesionario y país de origen.
- (740)** Agente oficial o mandatario.

Solicitudes

(210)- 2011-0358

(220)- 08/07/2011

(510)- Soportes magnéticos de reproducción del sonido o imagen tales como CD, DVD, VCD y Blu-ray.

(511)- 9

(531)- 26.4.11, 26.4.16 y 27.5.17

(540)-



(561)- EBENEZER

(730)- **GELACIO ALBERTO DOMÍNGUEZ PRIETO**, domiciliada en **Patora número 521, entre Jesús Menéndez y Primera, Raúl Sancho, municipio Santa Clara, provincia Villa Clara, República de Cuba**

(210)- 2011-0365

(220)- 13/07/2011

(510)- Organización y dirección de conferencias.

(511)- 41

(510)- Masajes, servicios de aromaterapia, quiropráctica, musicoterapia, reflexología, meditación, curación con las manos (reiki), mudras e hidroterapia.

(511)- 44

(531)- 1.15.5, 26.1.16, 26.1.22 y 27.5.4

(540)-



(561)- ADA LA LLAMA ROSA

(730)- **ADA LA FE DIAZ**, domiciliada en **calle 26, número 308, entre Tercera y Quinta, Miramar, municipio Playa, provincia La Habana, República de Cuba**

(740)- Haliveth León Villaverde

(210)- 2011-0372

(220)- 18/07/2011

(510)- Vinos de frutas

(511)- 33

(510)- Comercialización de vinos de frutas.

(511)- 35

(531)- 27.5.10 y 27.5.22

(540)-

Raquelana



(561)- RA RAQUELANA

(730)- **JOSÉ MANUEL BERROS PULIDO**, domiciliada en **Teniente Rey, número 203-205, apartamento 202 entre Habana y Aguiar, 10100, municipio La Habana Vieja, provincia La Habana, República de Cuba**

- (210)- **2011-0391**
(220)- 02/08/2011
(510)- Utensilios y recipientes para el menaje de cocina.
(511)- 21
(510)- Para café y bebidas relacionadas con café.
(511)- 30
(510)- Para servicios de hotelería.
(511)- 43
(531)- 2.3.2 y 27.5.1
(540)-



- (561)- COFFEEPOT
(730)- **CARLOS ADRIÁN TEJEIRO MORCATE**, domiciliada en **Bella número 66 entre Finlay y Cisneros Betancourt, Los Pinos, municipio Arroyo Naranjo, provincia La Habana, República de Cuba**
-

- (210)- **2011-0395**
(220)- 02/08/2011
(510)- Tabaco, artículos para fumadores, cerillas, cajas y estuches para cigarrillos y cigarrillos, encendedores para fumadores, ceniceros para fumadores, boquillas para cigarrillos y pipas para tabaco
(511)- 34
(531)- 27.5.1
(540)-

Christian Dior

- (561)- CHRISTIAN DIOR
(730)- **CHRISTIAN DIOR COUTURE**, domiciliada en **French Company 30 avenue Montaigne 75008 Paris, Francia**
(740)- Haliveth León Villaverde
-

- (210)- **2011-0422**
(220)- 11/08/2011
(510)- Ropa exterior en tejido de punto de niña, niño y canastilla.
(511)- 25
(540)-



- (561)- BABY CARIBE
(730)- **EMPRESA DE CONFECCIONES PUNTEX**, domiciliada en **Corrales número 311 entre Suárez y Revillagigedo, municipio La Habana Vieja, provincia La Habana, República de Cuba**
(740)- Ricardo Borges Navarro
-

- (210)- **2011-0423**
(220)- 11/08/2011
(510)- Ropa exterior en tejido de punto.
(511)- 25
(531)- 26.4.7, 26.4.22 y 27.5.17
(540)-



- (561)- BLU CARIBE
(730)- **EMPRESA DE CONFECCIONES PUNTEX**, domiciliada en **Corrales número 311 entre Suárez y Revillagigedo, municipio La Habana Vieja, provincia La Habana, República de Cuba**
(740)- Ricardo Borges Navarro
-

- (210)- **2011-0425**
(220)- 11/08/2011
(510)- Servicios de búsqueda, análisis y monitoreo manual y automatizada de todo tipo de documentos, comercialización de fuentes de información en cualquier soporte, consulta en base de datos de cualquier índole, sean propias o adquiridas, diseminación selectiva de la información, consultas de catálogos bibliográficos, respaldo de información en disco duro, servicios de fotocopias, escaneo de imágenes o documentos.
(511)- 35
(510)- Servicios de revelado fotográfico, encuadernación de documentos.
(511)- 40
(510)- Servicios bibliotecarios, servicio de edición, documentación electrónica que se hace llegar al usuario en formato digital, servicios fotográficos, servicios de organización de ferias, muestras y exposiciones.
(511)- 41
(510)- Servicios de diseños publicitarios, creación y diseño de software.
(511)- 42
(531)- 15.7.1, 26.2.1, 26.3.4 y 26.4.6
(540)-



- (561)- CENTRO DE INFORMACIÓN ESID
(730)- **EMPRESA DE SERVICIOS DE INGENIERÍA Y DISEÑO DE PINAR DEL RÍO**, domiciliada en **calle Vivó, número 157, esquina Emilio Nuñez, Carlos M. de Céspedes, municipio Pinar del Río, provincia Pinar del Río, República de Cuba**
(740)- Idalmis M. Valdés Trujillo
-

- (210)- **2011-0431**
(220)- 18/08/2011
(510)- Soportes de registros magnéticos, discos acústicos.
(511)- 9
(510)- Artículos de papel y cartón no comprendidos en otras clases, productos de imprenta, material de instrucción o de enseñanza
(511)- 16
(510)- Vestidos
(511)- 25
(510)- Educación, formación, esparcimiento, actividades deportivas y culturales. Servicios de programas radiales, producción audiovisual que incluye rodaje y producción de películas, elaboración de guiones, cursos y talleres.
(511)- 41
(531)- 27.5.1, 27.5.4 y 27.5.17
(540)-



- (561)- PROELECTRÓNICA
(730)- **INSTITUTO CULTURAL PM RECORDS**, domiciliada en **calle 11, número 257, entre J e I, Vedado, municipio Plaza de la Revolución, provincia La Habana, República de Cuba**
(740)- Rafael Milánes Herrera
-

- (210)- **2011-0432**
(220)- 18/08/2011

- (510)- Soportes de registros magnéticos, discos acústicos.
- (511)- 9
- (510)- Artículos de papel y cartón no comprendidos en otras clases, productos de imprenta, material de instrucción o de enseñanza
- (511)- 16
- (510)- Vestidos
- (511)- 25
- (510)- Educación, formación, esparcimiento, actividades deportivas y culturales. Servicios de programas radiales, producción audiovisual que incluye rodaje y producción de películas, elaboración de guiones, cursos y talleres.
- (511)- 41
- (531)- 26.1.1, 26.1.2, 26.1.5, 26.1.6, 26.1.18, 26.1.19, 27.5.11 y 27.5.24
- (540)-



- (561)- PROPOSICIONES
 - (730)- **INSTITUTO CULTURAL PM RECORDS**, domiciliada en **calle 11, número 257, entre J e I, Vedado, municipio Plaza de la Revolución, provincia La Habana, República de Cuba**
 - (740)- Rafael Milánes Herrera
-

- (210)- **2011-0433**
 - (220)- 18/08/2011
 - (510)- Software
 - (511)- 9
 - (510)- Comercialización de software
 - (511)- 35
 - (561)- LLERYSOFT
 - (730)- **JORGE LLERENA RODRÍGUEZ**, domiciliada en **calle 52, número 2301, entre 23 y 25, municipio Playa, provincia La Habana, República de Cuba**
-

- (210)- **2011-0434**
- (220)- 18/08/2011
- (510)- Productos para afeitar y después de afeitar, a saber bálsamos y lociones para después de afeitar; cremas para afeitar, espuma y gel; jabones, jabones medicinales, jabón líquido, jabones desinfectantes; preparaciones para el baño y la ducha; espuma de baño y geles de ducha; desodorantes, desodorante en spray para desodorante roll-on; perfumería, agua de colonia, agua de tocador; preparaciones y sprays de perfume para refrescar el aire; preparaciones para el cuidado de la piel, el lavado facial, máscara facial, gel facial, crema facial, loción facial, lavado de la cara, crema para la cara, loción para la cara, gel para la cara; polvo de talco; productos de limpieza corporal y manos; productos de limpieza diaria femeninos; toallas mojadas con lociones cosméticas, toallas impregnadas con preparaciones no medicinales para el uso personal, toallas impregnadas con preparaciones perfumadas, toallas impregnadas con preparaciones de tocador y preparaciones para limpiar; aceites esenciales; cosméticos; cremas y lociones; preparaciones para el cabello; geles para el cabello, spray, cremas batidas, bálsamos y otros productos de peluquería; colorantes y tintes para el cabello, lacas, coloraciones y decoloraciones para el cabello; permanentes para ondular el cabello y preparaciones para rizar, preparaciones para blanquear el cabello; champú; acondicionador; antirespirantes; detergentes; dentífricos; preparaciones para blanquear y otras substancias para lavar la ropa; preparaciones limpiadoras, pulidoras, desengrasantes y abrasivas; preparaciones de tocador no medicinales; preparaciones cosméticas anti acné y anti granos; limpiadores cosméticos anti acné y antigranos; cremas, lociones, esencias y bálsamos anti-acné, anti-granos y anti-arrugas, con propósitos cosméticos; jabones anti-acné y anti-granos con propósitos cosméticos, jabones en forma líquida anti-acné y anti-granos con propósitos cosméticos, barras de jabón anti-acné y anti-granos con propósitos cosméticos; máscaras de belleza principalmente máscaras de barro natural para la piel propensa a granos; cremas para controlar el acné y los granos, geles, lociones y tónicos; cremas removedoras de acné y granos con propósitos cosméticos; cremas para prevenir el acné y los granos con propósitos cosméticos; preparaciones limpiadoras no medicinales

para la piel para el alivio de acné y granos; detergentes para la casa con propósitos desinfectantes; soluciones de jabón desinfectantes.

(511)- 3

(510)- Líquidos limpiadores desinfectantes para el uso general, desinfectantes, preparaciones limpiadoras que tienen propiedades desinfectantes, geles desinfectantes de baño, detergentes desinfectantes, líquidos y spray desinfectantes, siendo todos con propósitos de higiene; preparaciones sanitarias para las manos; preparaciones para destruir animales dañinos; preparaciones de tocador medicinales; productos para enfriar el aire.

(511)- 5

(561)- ASEPSO

(730)- **SWEETYET DEVELOPMENT LIMITED**, domiciliada en **Unit 1704-1706, Harbour Centre, 25 Harbour Road, Wanchai, Hong Kong**

(740)- Yordanka Ramírez Pastor

(210)- **2011-0443**

(220)- 23/08/2011

(510)- Preparaciones para blanquear y otras sustancias para la colada; preparaciones para limpiar, pulir, desengrasar y raspar (preparaciones abrasivas); jabones; perfumería, aceites esenciales, cosméticos, lociones para el cabello, dentífricos.

(511)- 3

(531)- 26.1.2, 26.1.6 y 26.2.1

(540)-



(730)- **CHANEL SARL**, domiciliada en **Burgstrasse 28, CH-8750 Glarus, Suiza**

(740)- Haliveth León Villaverde

(210)- **2011-0447**

(220)- 25/08/2011

(510)- Para distinguir creyones de labio, base o máscara, polvo o compacto, colorete, rizador de pestañas o rímel, sombra, delineador o lápiz, brillo, crema (limpiadora, exfoliante, depiladora, hidratante), perfume, colonia, pintura de uñas, brillo, endurecedor.

(511)- 3

(510)- Para distinguir gafas.

(511)- 9

(510)- Para distinguir collares, cadenas, aretes, pulsos, pulseras, anillos, pasadores y reloj.

(511)- 14

(510)- Para distinguir carteras, jabs, monederos, bolso, maleta y maletín y sobre.

(511)- 18

(510)- Para distinguir trajes de baño (trusa enteriza, triquini, bikini, pareo, short playero, vestido playero), blusa, camisa, chaqueta (traje sastre), chaleco, tope, pullover, abrigo, sweater, short, saya, pantalón, pantaloneta, pescador, overall, jean, lycra, maillot (body), mono (enterizo), vestido (elegante, playero, sport), camisero, medias (deportivas, plantillas, pantis), fular (pañuelo, chalina, manta, bufanda), blúmer, ajustador, corset, faja, sayuela, vestido de dormir, deshabillé, pijama, tenis, sandalias, cuñas, tacones, chancletas, balerinas, botas, botines, mocasines, calzado elegante, calzado deportivo, y calzado informal, cintos, sombreros, pamelas, gorras, bolcheviques, pasamontañas, pachangas, boinas.

(511)- 25

(510)- Para distinguir accesorios para el cabello tales como hebillas, cintillos, presillas, ligas y cintas

(511)- 26

(531)- 1.1.10 y 27.5.11

(540)-

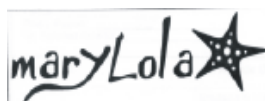

(561)- MARYLOLA

(730)- **ANAYCE FIGUEROA OÑATE**, domiciliada en **calle 25, entre 44 y 46 número 4408,**

(740)- **aparartamento 1, municipio Playa, provincia La Habana, República de Cuba**

- (210)- **2011-0448**
(220)- 26/08/2011
(510)- Cables eléctricos, planchas eléctricas, tomacorrientes, enchufes y otros contactos (conexiones eléctricas), reguladores eléctricos, aparatos de control remoto, máquinas de fax, televisores, conmutadores eléctricos, aparatos telefónicos, capacitores.
(511)- 9
(510)- Aparatos de alumbrado (arañas de luces, dispositivos de iluminación fluorescentes), calentadores, generadores de vapor, cocinas, refrigeradores, secadores (incluidos en esta clase), ventiladores (todo tipo de ventiladores eléctricos), instalaciones para el aprovisionamiento de agua e instalaciones y aparatos sanitarios
(511)- 11
(531)- 26.5.1, 26.5.2, 26.5.18, 26.5.24 y 27.5.1
(540)-



- (561)- TMC
(730)- **TMT TRADING COMPANY LIMITED**, domiciliada en **12th floor, Block B, 11-14 Hong Kong Industrial Centre, 489-491 Castle Peak Road, Kowloon, Hong Kong**
(740)- Leticia Laura Bermúdez Benítez
-

- (210)- **2011-0449**
(220)- 26/08/2011
(510)- Cables eléctricos, planchas eléctricas, tomacorrientes, enchufes y otros contactos (conexiones eléctricas), reguladores eléctricos, aparatos de control remoto, máquinas de fax, televisores, conmutadores eléctricos, aparatos telefónicos, capacitores.
(511)- 9
(510)- Aparatos de alumbrado (arañas de luces, dispositivos de iluminación fluorescentes), calentadores, generadores de vapor, cocinas, refrigeradores, secadores (incluidos en esta clase), ventiladores (todo tipo de ventiladores eléctricos), instalaciones para el aprovisionamiento de agua e instalaciones y aparatos sanitarios
(511)- 11
(531)- 26.5.1, 26.5.2, 26.5.18, 26.5.24 y 27.5.1
(540)-



- (561)- SMT
(730)- **TMT TRADING COMPANY LIMITED**, domiciliada en **12th floor, Block B, 11-14 Hong Kong Industrial Centre, 489-491 Castle Peak Road, Kowloon, Hong Kong**
(740)- Leticia Laura Bermúdez Benítez
-

- (210)- **2011-0450**
(220)- 26/08/2011
(510)- Cables eléctricos, planchas eléctricas, tomacorrientes, enchufes y otros contactos (conexiones eléctricas), reguladores eléctricos, aparatos de control remoto, máquinas de fax, televisores, conmutadores eléctricos, aparatos telefónicos, capacitores.
(511)- 9
(510)- Aparatos de alumbrado (arañas de luces, dispositivos de iluminación fluorescentes), calentadores, generadores de vapor, cocinas, refrigeradores, secadores (incluidos en esta clase), ventiladores (todo tipo de ventiladores eléctricos), instalaciones para el aprovisionamiento de agua e instalaciones y aparatos sanitarios.
(511)- 11
(531)- 27.5.11 y 27.5.17



(561)- OVIDA

(730)- **TMT TRADING COMPANY LIMITED**, domiciliada en **12th floor, Block B, 11-14 Hong Kong Industrial Centre, 489-491 Castle Peak Road, Kowloon, Hong Kong**

(740)- Leticia Laura Bermúdez Benítez

(210)- **2011-0451**

(220)- 29/08/2011

(510)- Edición de libros y revistas en papel

(511)- 16

(510)- Promoción y divulgación de materiales educativos en soporte digital, CD, multimedia, revistas y libros; promoción de materiales audiovisuales; spot publicitarios, comercialización de productos farmacéuticos.

(511)- 35

(510)- Formación de recursos humanos y docencia, cursos de capacitación y entrenamiento a las redes sociales e instituciones del estado; maestría en sexualidad, diplomados; edición de libros en soporte digital; revisión de guiones; ediciones de materiales audiovisuales. Servicios de educación, formación y orientación en el área de la sexualidad humana. Servicios de orientación sexual de adolescentes, ancianos y ancianas, parejas, personas sin pareja, homosexuales, transexuales y mujeres climatéricas. Servicios de formación para fomentar la igualdad de sexos y capacitación para la prevención de violencia intrafamiliar. Servicios de enseñanza, enseñanza de metodología de los procesos correctores de la vida cotidiana y comunitaria. Formación de promotores de salud sexual. Diseño, instrumentación y evaluación de servicios de consultoría, orientación y terapia sexual. Evaluación de programas y proyectos educativos y/o de intervención comunitaria. Servicios de estudio de la sexualidad en los medios de comunicación masivos. Estudios socio psicológicos en diferentes edades y grupos poblacionales. Aprendizaje grupal y educación profesional permanente. Identificación de indicadores diagnóstico de población en la comunidad. Elaboración de materiales audiovisuales con carácter educativo y promocional. Producción y realización de programas educativos para la televisión y la radio. Servicios de educación y formación en materia de salud. Servicios de edición de textos y publicación de libros (que no sean publicitarios) en materia de sexología. Servicios de formación y organización de cursos, congresos, talleres, conferencias y seminarios por cualquier medio de difusión incluidas redes de comunicación global (elearning) en materia de educación sexual individual y colectiva. Servicios de producción, presentación y edición de programas radiofónicos y de televisión, videos y documentales; servicios de información y asesoramiento cultural en especial en materia de relaciones sexuales; servicios de esparcimiento y diversión; servicios de educación; servicios de enseñanza y cursos por correspondencia inclusive a través de redes mundiales de informática; publicación electrónica de libros y periódicos y periódicos en línea; servicios de convocatoria y entrega de premios, concursos y becas en el campo de información, innovación e integración sexual; servicios de organización de exposiciones con fines culturales o educativos; servicios de orientación profesional (consejos en cuestión de educación o de formación). Asesoría en temas de sexualidad, derechos sexuales, educación de la sexualidad y violencia.

(511)- 41

(510)- Servicios de investigación científica y tecnológica en el plano de la sexología así como servicios de investigación y diseño relativos a ellos; servicios de elaboración de proyectos técnicos servicios de análisis y de investigación industrial; diseño y desarrollo de ordenadores y software. Proyectos de colaboración, edición, actualización y mantenimiento de sitio web.

(511)- 42

(510)- Tratamientos clínicos y terapéuticos en materia de sexo. Sexología clínica. Servicios médicos. Servicios de diagnóstico, prevención y tratamiento de enfermedades de transmisión ITS, VIH SIDA. Servicios de tratamiento de disfunciones sexuales en personas mayores de 60 años. Servicios de tratamiento psicológico y psiquiátrico en materia sexual. Información psicología ocupacional. Servicios de provisión de psicología

(511)- 44

(510)- Servicios asistenciales de orientación jurídica

(511)- 45

(561)- CENESEX

(730)- **CENTRO NACIONAL DE EDUCACIÓN SEXUAL, (CENESEX)**, domiciliada en **calle 10 número 460, entre 19 y 21, municipio Plaza de la Revolución, provincia La Habana, República de Cuba**

(740)- Zulendrys Kindelán Arias

(210)- 2011-0452

(220)- 30/08/2011

(510)- Vitaminas, alimentos dietéticos, suplementos nutricionales para uso médico incluyendo bebidas dietéticas para uso médico; Preparaciones farmacéuticas para uso en el tratamiento para el cáncer, las enfermedades cardiovasculares, la diabetes, alergias reumatología, para uso en el campo de la ginecología, oftalmología, y el cuidado de los ojos, gastroenterología y anti-inflamatorios, y enfermedades del sistema nervioso central nefropatía, embolia pulmonar, obesidad, caries, para dejar de fumar, arterotrombosis hipertensión, trombosis, arritmia, angina, insuficiencia cardíaca, insomnio, epilepsia esquizofrenia, fiebre, dolor, trastornos neuróticos y psicosomáticos, hiperplasia prostática antiviral, granuloma inguinal, esquistosomiasis (antes bilharziasos), enfermedades respiratorias, productos higiénicos y sanitarias para uso médico, jarabes para uso farmacéutico y polvos para uso médico, preparaciones medicinales a saber, jarabes para la tos, pastillas para adelgazar (sustancias dietéticas para uso médico), talco para pie de atleta (fungicidas), emplastos, supositorios, suplementos alimenticios naturales nutricionales, confitería para uso médico y dulces medicinales y productos farmacéutico para cuidar la piel.

(511)- 5

(561)- ABILE

(730)- **SANOFI**, domiciliada en **174, Avenue de France 75013, Paris, Francia**

(740)- María Amparo Santana Calderín

(210)- 2011-0453

(220)- 30/08/2011

(510)- Computadoras, las pilas galvánicas, programas informáticos, grabado, computadoras portátiles, las publicaciones electrónicas (descargables); programas de ordenador (software descargable); programas de juegos de ordenador; videoteléfonos, teléfonos móviles, walkie-talkies, tableros de anuncios electrónicos, las compañías de grabación de sonido, equipos de música personales, aparatos e instrumentos de medición, los materiales para la red de electricidad (hilos, cables), circuitos integrados, chips (circuitos integrados), pantallas fluorescentes, anti-robo de aparatos de advertencia, los cargadores de baterías eléctricas.

(511)- 9

(510)- Publicidad directa por correo, publicidad, promoción de ventas (para otros), publicidad en televisión, agencias de importación y exportación, agencias de publicidad, organización de ferias con fines comerciales o publicitarios; publicidad en línea en una red informática, alquiler de espacios publicitarios en los medios de comunicación, la conversión de los datos o documentos de física a los medios electrónicos, anuncios de televisión, publicidad, gestión de negocios y consultoría organización, alquiler de espacios publicitarios, agencias de información comercial, investigaciones de negocios, consultoría de gestión de personal, recopilación de información en bases de datos informáticas, servicios de secretariado, contabilidad

(511)- 35

(510)- Los servicios de telefonía, comunicación de telefonía celular, comunicaciones por terminales de ordenador, transmisión asistida por ordenador de mensajes e imágenes, correo electrónico, la transmisión vía satélite; los servicios electrónicos de tablón de anuncios (servicios de telecomunicaciones); ofrecer al usuario acceso a una red informática global (proveedores de servicios), el suministro de las telecomunicaciones conexiones a una red informática mundial, servicios de localización (los medios de radio, teléfono u otro tipo de comunicación electrónica).

(511)- 38

(531)- 26.11.7 y 27.5.1

(540)-



(561)- G'FIVE MOBILE TECHNOLOGY

(730)- **G'FIVE IP (SINGAPORE) PTE.LTD.**, domiciliada en **2 Shenton Way, 18-01, SGX Centre 1, Singapur**

(740)- María Amparo Santana Calderín

(210)- 2011-0455

(220)- 30/08/2011

(510)- Vitaminas, alimentos dietéticos, suplementos nutricionales para uso médico incluyendo bebidas dietéticas para uso médico; Preparaciones farmacéuticas para uso en el tratamiento para el cáncer, las enfermedades cardiovasculares, la diabetes, alergias, reumatología, para uso en el campo de la

ginecología, oftalmología y el cuidado de lo ojos, gastroenterología y anti-inflamatorios, y enfermedades del sistema nervioso central, nefropatía, embolia pulmonar, obesidad, caries, para dejar de fumar, arterotrombosis hipertensión, trombosis, arritmia, angina, insuficiencia cardiaca, insomnio, epilepsia, esquizofrenia, fiebre, dolor, trastornos neuróticos y psicosomáticos, hiperplasia prostática antiviral, granuloma inginal, esquistosomiasis (antes bilharziasos), enfermedades respiratorias, productos higiénicos y sanitarias para uso médico, jarabes para uso farmacéutico y polvos para uso médico, preparaciones medicinales a saber, jarabes para la tos, pastillas para adelgazar (sustancias dietéticas para uso médico), talco para pie de atleta (fungicidas), emplastos, supositorios, suplementos alimenticios naturales nutricionales, confitería para uso médico y dulces medicinales y productos farmacéutico para cuidar la piel.

- (511)- 5
 - (561)- TRAPEZA
 - (730)- **SANOFI**, domiciliada en **174, Avenue de France 75013, Paris, Francia**
 - (740)- María Amparo Santana Calderín
-

- (210)- **2011-0456**
- (220)- 01/09/2011
- (510)- Material para apósitos.
- (511)- 5
- (531)- 26.1.18 y 26.1.24
- (540)-



- (561)- CEACEL
 - (730)- **CENTRO DE APLICACIONES TECNOLOGICAS Y DESARROLLO NUCLEAR (CEADEN)**, domiciliada en **calle 30 número 502, entre Quinta Avenida y Séptima Avenida, Miramar, municipio Playa, provincia La Habana, República de Cuba**
 - (740)- Anna Madeleyne Suárez Pérez
-

- (210)- **2011-0457**
- (220)- 02/09/2011
- (310)- 9164747 / 9164746
- (320)- 02/03/2011
- (330)- CN
- (510)- Carro, ciclocarros, automóviles, vehículos de motor, amortiguadores de choques de vehículos, neumáticos para ruedas de vehículos, motores para vehículos de terreno, amortiguadores para automóviles, motocicletas y bicicletas.
- (511)- 12
- (510)- Información sobre construcción: construcción de fábricas, construcción, extracción minera; tapizar, mantenimiento del motor y reparación del vehículo, lavado de vehículos, estaciones de servicio (Recarga de combustible y mantenimiento), recauchutado de neumáticos, instalación de maquinarias, mantenimiento y reparación.
- (511)- 37
- (531)- 27.5.1 y 27.5.17
- (540)-



- (561)- SOKON
 - (730)- **CHONGQING YUAN INNOVATION TECHNOLOGY CO., LTD.**, domiciliada en **Fenghuang, Shanpingba District, Chongqing, China**
 - (740)- Beatriz Triana López
-

- (210)- **2011-0458**
- (220)- 02/09/2011
- (510)- Servicios de cafetería
- (511)- 43
- (531)- 24.17.25, 26.1.4, 26.1.13 y 27.1.12
- (561)- BIEN

(540)-



(730)- **COLOMÉ TORRES, JOSÉ RAÚL**, domiciliada en **calle B, número 708, entre 29 y Zapata, Vedado, municipio Plaza de la Revolución, provincia La Habana, República de Cuba**

(210)- **2011-0459**

(220)- 02/09/2011

(510)- Servicios de cafetería.

(511)- 43

(531)- 24.17.25, 26.1.4, 26.1.13 y 27.1.12



(561)- STARBIEN

(730)- **COLOMÉ TORRES, JOSÉ RAÚL**, domiciliada en **calle B, #708, e/ 29 y Zapata, Vedado, municipio Plaza de la Revolución, provincia La Habana, República de Cuba**

(210)- **2011-0460**

(220)- 05/09/2011

(510)- Vitaminas, energizante, antiestress, antioxidante.

(511)- 5

(561)- FORTIPLEX

(730)- **LABORATORIOS VIJOSA, S.A. DE C.V.**, domiciliada en **calle L-3 310, Zona Industrial Merliot Antiguo Cuscatlán, El Salvador**

(740)- Yordanka Ramírez Pastor

(210)- **2011-0461**

(220)- 05/09/2011

(510)- Vitaminas neurótropas.

(511)- 5

(561)- DOCEPLEX

(730)- **LABORATORIOS VIJOSA, S.A. DE C.V.**, domiciliada en **calle L-3 310, Zona Industrial Merliot Antiguo Cuscatlán, El Salvador**

(740)- Yordanka Ramírez Pastor

(210)- **2011-0462**

(220)- 05/09/2011

(510)- Productos farmacéuticos antieméticos.

(511)- 5

(561)- DRAMAVOL

(730)- **LABORATORIOS VIJOSA, S.A. DE C.V.**, domiciliada en **calle L-3 310, Zona Industrial Merliot Antiguo Cuscatlán, El Salvador**

(740)- Yordanka Ramírez Pastor

Año CX

Boletín Oficial N°282

- (210)- **2011-0463**
(220)- 05/09/2011
(510)- Productos farmacéuticos antipiréticos y analgésicos.
(511)- (511)5
(561)- DOLAREN
(730)- **LABORATORIOS VIJOSA, S.A. DE C.V.**, domiciliada en **calle L-3 310, Zona Industrial Merliot Antiguo Cuscatlán, El Salvador**
(740)- Yordanka Ramírez Pastor
-

- (210)- **2011-0464**
(220)- 05/09/2011
(510)- Productos farmacéuticos descongestionantes, antitusivos y expectorantes.
(511)- 5
(511)- FLUIBRON
(561)- **LABORATORIOS VIJOSA, S.A. DE C.V.**, domiciliada en **calle L-3 310, Zona Industrial Merliot Antiguo Cuscatlán, El Salvador**
(730)- **Merliot Antiguo Cuscatlán, El Salvador**
(740)- Yordanka Ramírez Pastor
-

- (210)- **2011-0465**
(220)- 05/09/2011
(510)- Productos farmacéuticos para el tratamiento de problemas bronquiales.
(511)- 5
(561)- MUCOBROXOL
(730)- **LABORATORIOS VIJOSA, S.A. DE C.V.**, domiciliada en **calle L-3 310, Zona Industrial Merliot Antiguo Cuscatlán, El Salvador**
(740)- Yordanka Ramírez Pastor
-

- (210)- **2011-0466**
(220)- 05/09/2011
(510)- Productos farmacéuticos, inyectables, jarabes, sólidos, semi-sólidos, polvos, polvos liofilizados, productos dietéticos incluidos en la clase, suplementos dietarios, antioxidantes, productos medicinales conteniendo vitaminas y minerales, suplementos herbales para uso medicinal, suplementos vitamínicos, medicamentos cardiovasculares, productos medicinales energizantes y anti-fatiga; productos para aliviar el stress, productos descongestionantes, antitusivos y expectorantes, antipiréticos, analgésicos, antiemético, para prevenir y curar el insomnio de uso medicinal, veterinarios e higiénicos; sustancias dietéticas para uso médico, alimentos para bebés; emplastos, material para apósitos; material para empastar dientes y moldes dentales; desinfectantes; productos para destrucción de animales dañinos; fungicidas, herbicidas.
(511)- 5
(531)- 26.3.7, 26.3.23 y 27.5.1
(540)-



- (561)- VIJOSA
(730)- **LABORATORIOS VIJOSA, S.A. DE C.V.**, domiciliada en **calle L-3 310, Zona Industrial Merliot Antiguo Cuscatlán, El Salvador**
(740)- Yordanka Ramírez Pastor
-

- (210)- **2011-0467**
(220)- 05/09/2011
(510)- Servicios de promoción y publicidad en diferentes soportes con contenidos TIC, consultas a las bibliotecas digitales.
(511)- 35
(510)- Servicios de instalación y asistencia técnica a medios informáticos y electrónicos.
(511)- 37
(510)- Servicios de tiempo de máquina con juegos instructivos y recreativos, navegación por la red.
(511)- 38
(510)- Para brindar servicios de cursos de formación y postgrado en diferentes modalidades (presenciales, semipresenciales y a distancia), producción de publicaciones en diferentes soportes, con contenido TIC; organizar y ejecutar eventos científicos, producción, digitalización y tratamiento de imágenes y materiales audiovisuales, aprendizaje con plataformas interactivas.
(511)- 41
(510)- Consultoría y asesoría en la implementación y uso de las TIC, desarrollo e implementación de aplicaciones informáticas y soporte técnico; proveedor de hospedaje y alojamiento de aplicaciones informáticas en la red.
(511)- 42
(531)- 26.3.7 y 27.5.13
(540)-



- (561)- JOVEN CLUB
(730)- **JOVEN CLUB DE COMPUTACIÓN Y ELECTRÓNICA**, domiciliada en **calle 13 número 456 entre E y F, municipio, provincia la Habana, República de Cuba**
(740)- Leslie Luna Hernández
-

- (210)- **2011-0468**
(220)- 06/09/2011
(510)- Frutas y verduras en conservas.
(511)- 29
(510)- Productos agrícolas: viandas (boniato, yuca, malanga, ñame, plátano).
(511)- 31
(510)- Bebidas de frutas y zumos de frutas.
(511)- 32
(531)- 27.5.2 y 27.5.17
(540)-



- (561)- KCERO
(730)- **EMPRESA CITRÍCOS "AMÉRICA LIBRE"**, domiciliada en **calle 24, número 6, reparto Frank País, municipio Contramaestre, provincia Santiago de Cuba, República de Cuba**
(740)- Yoanis Del Toro Cedeño
-

- (210)- **2011-0469**
(220)- 06/09/2011
(510)- Aceites esenciales
(511)- 3
(510)- Carbón de leña
(511)- 4
(510)- Productos agrícolas: viandas (boniato, yuca, malanga, ñame, plátano).
(511)- 31
(510)- Bebidas de frutas y zumos de frutas.
(511)- 32
(531)- 5.5.18, 5.5.19 y 27.5.3

(540)-



(561)- LOS AZAHARES

(730)- **EMPRESA CITRÍCOS "AMÉRICA LIBRE"**, domiciliada en **calle 24, número 6, reparto Frank País, municipio Contramaestre, provincia Santiago de Cuba, República de Cuba**

(740)- Yoanis Del Toro Cedeño

(210)- **2011-0470**

(220)- 08/09/2011

(510)- Preparaciones para blanquear y otras sustancias para la colada; preparaciones para limpiar, pulir, desengrasar y raspar; (preparaciones abrasivas) jabones; perfumería, aceites esenciales, cosméticos, lociones para el cabello; dentífricos.

(511)- 3

(510)- Productos farmacéuticos y veterinarios; productos higiénicos para la medicina; sustancias dietéticas para uso médico, alimentos para bebés; emplastos, material para apósitos; material para empastar los dientes y para improntas dentales; desinfectantes; productos para la destrucción de animales dañinos; fungicidas, herbicidas.

(511)- 5

(531)- 26.1.6 y 27.5.1

(540)-



(561)- BELLOIL

(730)- **LABORATORIOS DALMER S.A.**, domiciliada en **avenida 25 número 15819 entre 158 y 190, Cubanacán, municipio Playa, provincia La Habana, República de Cuba**

(740)- Beatriz M. García Delgado

(210)- **2011-0471**

(220)- 08/09/2011

(510)- Reportaje fotográfico y procesamiento imágenes digitales.

(511)- 41

(510)- Servicios fotográfico para páginas Web

(511)- 42

(561)- UP

(730)- **JOANNE SOTO FERNANDEZ**, domiciliada en **calle 130 número 3906, entre 39 y 41, municipio Marianao, provincia La Habana, República de Cuba**

(210)- **2011-0472**

(220)- 08/09/2011

(510)- Reportaje fotográfico y procesamiento imágenes digitales.

(511)- 41

(510)- Servicios fotográficos para páginas Web

(511)- 42

(531)- 27.5.1, 27.5.9 y 27.5.10

(540)-

TITINAsyle

(561)- TITINASTYLE

(730)- **JOANNE SOTO FERNANDEZ**, domiciliada en **calle 130 número 3906, entre 39 y 41, municipio Marianao, provincia La Habana, República de Cuba**

- (210)- **2011-0473**
(220)- 09/09/2011
(510)- Margarina; aceites comestibles y grasas; mezclas de aceite comestibles; mezclas de grasa comestibles; mezclas de aceites comestibles y grasas; aceites líquidos y sólidos incluidos en esta clase.
(511)- 29
(531)- 27.5.1
(540)-

The logo for 'tablelands' is written in a lowercase, sans-serif font. The letters are light gray and have a slightly blurred or shadowed appearance, giving it a soft, ethereal look.

- (561)- TABLELANDS
(730)- **PEERLESS HOLDINGS PTY LTD**, domiciliada en **29 Evans Street Braybrook Visictoria 3019, Australia**
(740)- Yordanka Ramírez Pastor
-

- (210)- **2011-0474**
(220)- 09/09/2011
(510)- Folletos, revistas y plegables.
(511)- 16
(510)- Servicios de publicidad y promoción a través de folletos, revistas, plegables y blog.
(511)- 35
(531)- 26.1.20 y 27.5.1
(540)-



- (561)- UNIMED
(730)- **UNIVERSIDAD DE CIENCIAS MÉDICAS**, domiciliada en **Avenida de las Américas, sin número, provincia Santiago de Cuba, República de Cuba**
(740)- Yusimy Barrios López
-

- (210)- **2011-0476**
(220)- 13/09/2011
(510)- Servicios fiduciarios tales como encargos de confianza y administrador o representante de los bienes, derechos o accione de todas clases.
(511)- 36
(531)- 26.4.3, 26.4.18 y 27.5.9
(540)-



- (561)- CF
(730)- **COMPAÑÍA FIDUCIARIA, S.A.**, domiciliada en **calle Quinta Avenida, número 2204, entre 22 y 24, Miramar, municipio Playa, provincia La Habana, República de Cuba**
(740)- Iliana González Vega
-

- (210)- **2011-0477**
(220)- 16/09/2011
(510)- Cerraduras en general.
(511)- 6
(531)- 26.1.16, 26.3.7, 26.3.10, 26.4.12 y 27.5.9

(540)-



(561)- GATER

(730)- **COPORACION FERRETERA MANAGEMENT S.A.**, domiciliada en **Ave. Samuel Lewis y calle Gerardo Ortega, edificio P.H Central, tercer piso, Panamá**

(740)- Yordanka Ramírez Pastor

(210)- **2011-0478**

(220)- 19/09/2011

(510)- Servicios de divulgación y comercialización de información científico-técnica y normativa, organización y ejecución de exposiciones, ferias y presentaciones nacionales e internacionales.

(511)- 35

(510)- Servicios de alquiler de locales e inmuebles.

(511)- 36

(510)- Servicios de organización de excursiones.

(511)- 39

(510)- Servicios de realización de actividades de elaboración, procedimiento de publicaciones, traducciones y videos técnicos; actividades de superación técnico-profesional por medio de seminarios, conferencias y eventos y otras actividades similares de capacitación.

(511)- 41

(510)- Servicios de elaboración y procesamiento de información científico-técnica y normativa, elaboración de proyectos.

(511)- 42

(510)- Realización de actividades y prestación de servicios gastronómicos a eventos.

(511)- 43

(531)- 7.5.10 y 27.5.1

(540)-



(561)- UNAICC

(730)- **UNION NACIONAL DE ARQUITECTOS E INGENIEROS DE LA CONSTRUCCIÓN DE CUBA (UNAICC)**, domiciliada en **Humboldt número 104, esquina a Infanta, municipio Plaza de La Revolución, provincia La Habana, República de Cuba**

(740)- Andrés Edreira Secades

(210)- **2011-0479**

(220)- 21/09/2011

(510)- Cigarrillos, tabacos, artículos para fumadores, a saber cerillos, ceniceros, encendedores de cigarrillos, estuches para cigarrillos, cortapuros.

(511)- 34

(531)- 6.1.2 y 27.5.3

(540)-



(561)- GOLD MOUNT

(730)- **KAANE AMERICAN INTERNATIONAL TOBACCO CO. LTD.**, domiciliada en **P.O. Box 61021, Jebel Ali Free Zone, Dubai, UAE, Arabia Saudita**

(740)- Yordanka Ramírez Pastor

(210)- 2011-0480

(220)- 21/09/2011

(510)- Cigarrillos, tabaco, artículos para fumadores, a saber cerillos, ceniceros, encendedores de cigarrillos, estuches para cigarrillos, cortapuros.

(511)- 34

(531)- 26.13.25 y 27.5.1

(540)-



(561)- SIR

(730)- **KAANE AMERICAN INTERNATIONAL TOBACCO CO. LTD.**, domiciliada en **P.O. Box 61021, Jebel Ali Free Zone, Dubai, UAE, Arabia Saudita**

(740)- Yordanka Ramírez Pastor

(210)- 2011-0483

(220)- 22/09/2011

(510)- Artículos de joyería, a saber anillos, aderezos, aretes, broches, cadenas, collares, pulseras; artículos de bisutería, bisutería (joyas de fantasía), llaveros de fantasía; estuches para joyas.

(511)- 14

(510)- Carteras, mochilas, jolongos, billeteras, monederos, bolsas de deportes, bolsos de mano, bolsos de viaje, bolsas de playa, bolsas para las compras, mochilas.

(511)- 18

(510)- Guayaberas, camisas, camisetas (de manga corta), chaquetas, cinturones (prendas de vestir), pulóveres, blusas, vestidos, sayas, pantalones, shorts, sombreros, gorras, viseras, sandalias, mocasines, botas con cordones, calzado de playa, calzado deportivo, pantuflas de baño, sandalias de baño, zapatillas de baño, zapatillas de interior, zuecos.

(511)- 25

(561)- GUAJIROS

(730)- **RODRÍGUEZ ROMERO, ARNALDO**, domiciliada en **Calzada de Luyanó, número 117 entre Acierto y Atarés, Luyanó, municipio Diez de Octubre, provincia La Habana, República de Cuba**

(740)- Leticia Laura Bermúdez Benítez

Solicitudes

(210)- 2011-0020

(220)- 13/07/2011

(510)- Para identificar a la persona jurídica dedicada a la producción de muebles de madera y muebles tapizados que produce la empresa.

(561)- EMPRESA MUEBLES IMPERIO

(730)- **EMPRESA MUEBLES IMPERIO**, domiciliada en **kilómetro 4½ Carretera de Jamaica, municipio Guantánamo, provincia Guantánamo, República de Cuba**

(740)- Smith Burgos Marianela

(210)- 2011-0021

(220)- 29/08/2011

(510)- Para identificar a la persona jurídica dedicada a brindar servicios de educación, formación y orientación en el área de la sexualidad humana. Servicios de orientación sexual de adolescentes, ancianos y ancianas, parejas, personas sin pareja, homosexuales, transexuales y mujeres climatéricas. Servicios de formación para fomentar la igualdad de sexos y capacitación para la prevención de violencia intrafamiliar. Servicios de enseñanza de metodología de los procesos correctores de la vida cotidiana y comunitaria. Formación de promotores de salud sexual. Diseño, instrumentación y evaluación de servicios de consultoría, orientación y terapia sexual. Evaluación de programas y proyectos educativos y/o de intervención comunitaria. Servicios de estudio de la sexualidad en los medios de comunicación masivos. Estudios socio psicológicos en diferentes edades y grupos poblacionales. Aprendizaje grupal y educación profesional permanente. Identificación de indicadores diagnóstico de población en la comunidad. Elaboración de materiales audiovisuales con carácter educativo y promocional. Producción y realización de programas educativos para la televisión y la radio. Servicios de educación y formación en materia de salud. Servicios de edición de textos y publicación de libros (que no sean publicitarios) en materia de sexología. Servicios de formación y organización de cursos, congresos, talleres, conferencias y seminarios por cualquier medio de difusión incluidas redes de comunicación global (e-learning) en materia de educación sexual individual y colectiva. Servicios de producción, presentación y edición de programas radiofónicos y de televisión, videos y documentales; servicios de información y asesoramiento cultural en especial en materia de relaciones sexuales; servicios de esparcimiento y diversión; servicios de educación; servicios de enseñanza y cursos por correspondencia inclusive a través de redes mundiales de informática; publicación electrónica de libros y periódicos en línea; servicios de convocatoria y entrega de premios, concursos y becas en el campo de información, innovación e integración sexual; servicios de organización de exposiciones con fines culturales o educativos; servicios de orientación profesional (consejos en cuestión de educación o de formación). Servicios de investigación científica y tecnológica en el plano de la sexología así como servicios de investigación y diseño relativos a ellos; servicios de elaboración de proyectos técnicos; servicios de análisis y de investigación industrial; diseño y desarrollo de ordenadores y software. Tratamientos clínicos y terapéuticos en materia de sexo. Sexología clínica. Servicios médicos. Servicios de diagnóstico, prevención y tratamiento de enfermedades de transmisión ITS, VIH SIDA. Servicios de tratamiento de disfunciones sexuales en hombres y mujeres, trastornos de la identidad de género, parafilias. Servicios de tratamiento de disfunciones sexuales en personas mayores de 60 años. Servicios de tratamiento psicológico y psiquiátrico en materia sexual. Información psicología ocupacional. Servicios de provisión de psicología. Asesoría en temas de sexualidad, derechos sexuales, educación de la sexualidad y violencia. Edición de libros y revistas en papel. Promoción y divulgación de materiales educativos en soporte digital, CD, multimedia, revistas y libros; promoción de materiales audiovisuales; spot publicitarios, comercialización de productos farmacéuticos. Servicios editoriales. Formación de recursos humanos y docencia, cursos de capacitación y entrenamiento a las redes sociales e instituciones del estado; maestría en sexualidad, diplomados; edición de libros en soporte digital; revisión de guiones; ediciones de materiales audiovisuales. Proyectos de colaboración, edición, actualización y mantenimiento de sitio Web. Servicios asistenciales de orientación jurídica

(561)- CENTRO NACIONAL DE EDUCACIÓN SEXUAL(CENESEX)

(730)- **CENTRO NACIONAL DE EDUCACIÓN SEXUAL (CENESEX) [MINSAP]**, domiciliada en **calle 10 número 460, entre 19 y 21, municipio Plaza de la Revolución, provincia La Habana, República de Cuba**

(740)- Zulendrys Kindelán Arias

(210)- 2011-0023

(220)- 06/09/2011

- (510)-** Para identificar a la persona jurídica dedicada a prestar servicios de alimentación a los trabajadores del Grupo industrial ACINOX.
Prestar servicios de ornato, limpieza y embellecimiento. Brindar servicios de alquiler de locales con gastronomía asociada a las entidades enclavadas en el Municipio Cotorro. Prestar servicios de comedor y cafetería a trabajadores. Prestar servicios de recreación cultura y deportes a trabajadores del sistema del Ministerio de la industria Sidero Mecánica. Brindar servicios de alquiler de locales. Ofrecer servicios personales y de lavandería a trabajadores. Prestar servicios de carpintería a trabajadores. Brindar servicios de elaboración de rejas de seguridad y ornamentales. Prestar servicios de habilitación de extintores. Comercializar de forma mayorista insumos de oficinas, medios de protección e higiene del trabajo y artículos de atención al hombre. Brindar servicios de alojamiento no turístico y alimentación asociada a éste a trabajadores. Brindar servicios de alojamiento no turístico y alimentación asociada a éste a trabajadores en funciones de trabajo. Prestar servicios de Seguridad y Protección a las empresas del Ministerio de la industria Sidero Mecánica. Prestar servicios de contratación de chóferes de equipos ligeros para gestión comercial. Prestar servicios de traslado de trabajadores enfermos hacia unidades hospitalarias. Brindar servicios de transportación de alimentos elaborados. Brindar servicios de sistema de alimentación a trabajadores.
- (561)-** SERVINDUSTRIA
- (730)-** **EMPRESA DE SERVICIOS A TRABAJADORES Y ENTIDADES DE LA INDUSTRIA METAL MECÁNICA**, domiciliada en **calle 20 número 10522 entre 100 y 10, reparto La Magdalena, municipio Cotorro, provincia La Habana, República de Cuba**
- (740)-** Reinier Alejandro Díaz Rivero
-

Solicitudes

(210)- 2010-0011

(220)- 01/06/2010

(510)- Para llamar la atención del público sobre los productos que la Empresa la Estancia comercializa de conservas de frutas, vegetales, salsas de varios tipos, mostaza, especias, mayonesas y aderezos, jugos y néctares, leche y productos lácteos, refrescos instantáneos, algunas bebidas alcohólicas.

(561)- CALIDAD, SEGURIDAD Y PRESENCIA

(730)- UNIÓN DE CONSERVAS DE VEGETALES, domiciliada en **calle E, número 152, entre 9 y Calzada, Vedado, municipio Plaza de La Revolución, provincia La Habana, República de Cuba**

(740)- Cecilia Aurora García Hernández

(210)- 2010-0012

(220)- 02/06/2010

(510)- Para llamar la atención del público sobre el diseño, producción y comercialización de fragancias, sabores y aromáticos químicos.

(561)- La magia de la creación

(730)- EMPRESA SUCHEL FRAGANCIA, domiciliada en **Calzada de Varona número 16856, entre Independencia y Tres Palmas, Capdevila, 10800, municipio Boyeros, provincia La Habana, República de Cuba**

(740)- María Caridad Matute Bell

(210)- 2010-0013

(220)- 03/06/2010

(510)- Para llamar la atención del público sobre producir y comercializar equipos médicos y equipamiento hospitalario, equipos gastronómicos y hoteleros, así como sus partes, piezas y accesorios, mobiliario metálico con componentes de madera para hospitales e instituciones sociales y estantería metálicas para el almacenaje. Prestar servicios de montaje, instalación, mantenimiento, reparación y de corte de metales a la medida. Producir y comercializar de forma mayorista piezas de repuesto de sus producciones. Brindar servicios de ejecución de proyectos integrales para el montaje y remodelación de obras comerciales y producir, ensamblar y comercializar carpintería de aluminio y madera.

(561)- SOLUCIONES QUE DAN VIDA

(730)- EMPRESA DE EQUIPOS MÉDICOS DE SANTIAGO DE CUBA «RETOMED», domiciliada en **Carretera de República km 1½, Anillo 5 Autopista Nacional, municipio Santiago de Cuba, provincia Santiago de Cuba, República de Cuba**

(740)- María Milagros Berrojo Martín

(210)- 2010-0014

(220)- 07/06/2010

(510)- Para llamar la atención del público sobre la comercialización de servicios de alimentación, hospedaje temporal, transporte, limpieza de locales, jardinería.

(561)- SIEMPRE A SU DISPOSICIÓN

(730)- EMPRESA DE SERVICIOS «COMANDANTE CAMILO CIENFUEGOS GORRIARÁN» (ESUNI), domiciliada en **calle 9na. numero 127 Rolo Monterrey, 83330, municipio Moa, provincia Holguín, República de Cuba**

(740)- Rodin Bruzón Sosa

(210)- 2010-0015

(220)- 08/06/2010

(510)- Para llamar la atención del público sobre producciones agrícolas, pecuarias e industriales.

(561)- NUESTRA DIVISA, EL FRESCOR DEL CAMPO

(730)- EMPRESA AGROPECUARIA MILITAR PROVINCIAL MATANZAS, domiciliada en **carretera Las Cuevas kilómetro 1 Playa, provincia Matanzas, República de Cuba**

(740)- Marta Elena Macías Gómez

- (210)- **2010-0016**
(220)- 16/06/2010
(510)- Para identificar a la persona jurídica dedicada a brindar servicios de construcción civil y montaje de nuevas obras, edificaciones e instalaciones; demolición, desmontaje, remodelación, reconstrucción y/o rehabilitación de edificaciones, instalaciones y otros objetivos existentes; de reparación y mantenimiento constructivo; de trabajo de decoración vinculados al proceso constructivo; servicios integrales de impermeabilización, tratamiento superficial y recubrimientos químicos; topográficos, de recogida de escombros vinculados a la construcción y desastres naturales y de postventa. Producir y comercializar de forma mayorista hormigones asfálticos.
- (561)- CONSTRUCCIÓN CON CALIDAD
(730)- **EMPRESA CONSTRUCTORA DE OBRAS DE ARQUITECTURA NO. 50 ALBERTO DELGADO DE TRINIDAD**, domiciliada en **Reparto Armando Mestre entre Reparto Julio Cueva y Carretera a Casilda kilómetro 1, municipio Trinidad, provincia Sancti Spiritus República de Cuba**
(740)- Ubaldo Águila Zerquera
-

- (210)- **2010-0034**
(220)- 14/12/2010
(510)- Para llamar la atención del público sobre brindar servicios de rehabilitación minera a las entidades del grupo empresarial del níquel CUBANÍQUEL, brindar servicios de consultoría y asesoría en rehabilitación minera, producir y comercializar de forma mayorista excedentes de posturas, brindar servicios de reparación y mantenimiento constructivo y de enseres menores a sus trabajadores, ofrecer servicios de alquiler de equipos de construcción, complementarios y de transporte especializado a las entidades del grupo empresarial del níquel, CUBANÍQUEL.
- (561)- DAMOS VIDA AL ENTORNO
(730)- **EMPRESA DE REHABILITACIÓN MINERA «DRA. ROSA ELENA SIMEÓN NEGRÍN»**, domiciliada en **Carretera Moa- Baracoa kilómetro 16½, Quemado del Negro, municipio Moa, provincia Holguín, República de Cuba**
(740)- Rosaida Díaz Garay
-

- (210)- **2011-0030**
(220)- 31/08/2011
(510)- Para llamar la atención del público sobre la producción y comercialización de jugos de frutas naturales concentrados y simples, aceites esenciales, pastas, jaleas, mermeladas, conservas de frutas y vegetales, de legumbres tropicales en todas sus formas; frutas en almíbar, así como de otros productos agropecuarios.
- (561)- DELICIOSO PARA TU DÍA
(730)- **EMPRESA INDUSTRIAL DE CÍTRICOS CEBALLOS**, domiciliada en **Carretera de Ceballos, kilómetro 12½, municipio Ciego de Ávila, provincia Ciego de Avila, República de Cuba**
(740)- Lisbet López Fernández
-

- (210)- **2011-0032**
(220)- 13/09/2011
(510)- Para llamar la atención del público sobre la prestación de servicios de vigilancia, seguridad y protección a todas las entidades del Ministerio de la Agricultura. Prestar servicios de realización de estudios, asesoría y formulación de recomendaciones en materia de seguridad y protección, al sistema del Ministerio de la Agricultura.
- (561)- PROTEGEMOS TU PRESENTE, GARANTIZAMOS TU FUTURO
(730)- **EMPRESA DE SEGURIDAD Y PROTECCIÓN DEL MINISTERIO DE LA AGRICULTURA, SEPMA [MINISTERIO DE LA AGRICULTURA]**, domiciliada en **décimo quinto piso del MINAG, calle Conill entre Marino y Carlos Manuel de Céspedes, 10600, municipio Plaza de La Revolución, provincia La Habana, República de Cuba**
(740)- Lisbet Valdés Mir
-

Año CX
Boletín Oficial N°282
Emblemas empresariales
Solicitudes

(210)- 2011-0037

(220)- 05/07/2011

(510)- Para identificar a la persona jurídica dedicada a producir y comercializar de forma mayorista equipos electrodomésticos, artículos de bienes de consumo de pequeño formato de uso comercial, industrial y doméstico, accesorios eléctricos, herrajes metálicos para la construcción, medios de manipulación y de traslado, así como sus partes, piezas, componentes y accesorios.

Producir y comercializar de forma mayorista productos plásticos ligeros de uso doméstico y para oficinas, así como sus partes, piezas, componentes y accesorios de los equipos que producen.

Prestar servicios de arrendamiento de mini-bares en entidades del Ministerio del Turismo.

Prestar servicios de montaje, instalación, mantenimiento y reparación de todos los productos que produce.

Comercializar de forma mayorista la recortaría de sus producciones de aluminio y de otros metales no aprovechables industrialmente, al Sistema de la Unión de Empresas de Recuperación de Materias Primas.

Brindar servicios de comedor y cafetería a sus trabajadores.

Prestar servicios de transportación de personal.

Brindar servicios de alquiler de almacenes eventualmente disponibles.

Brindar servicios de transportación de sus producciones.

Brindar servicios de transportación de carga en los viajes de retorno cumpliendo con las regulaciones establecidas al respecto por el Ministerio del Transporte.

(531)- 26.11.7 y 26.11.12

(540)-



(561)- NOVALUM

(730)- **EMPRESA ARTÍCULOS ALUMINIO Y METALES «ELIO LLERENA»**, domiciliada en **Via Blanca y Callejón del Sapo, municipio Regla, provincia La Habana, República de Cuba**

(740)- Manuel Alberto Magdaleno Acosta

(210)- 2011-0041

(220)- 25/08/2011

(510)- Para identificar a la persona jurídica dedicada a supervisar, controlar y evaluar los resultados técnicos productivos, económicos, financieros, de recursos humanos y comerciales a las empresas que prestan los servicios de diseño, proyección, ingeniería, consultoría de inversiones, investigaciones aplicadas, informáticas, automatización y dirección integrada de proyectos en el Ministerio de la Construcción.

(531)- 26.4.11 y 27.5.17

(540)-



(561)- GEDIC

(730)- **GRUPO EMPRESARIAL DE DISEÑO E INGENIERÍA DE LA CONSTRUCCIÓN. GEDIC**, domiciliada en **Quinta Avenida número 16806 entre 168 y 170, reparto Flores, municipio Playa, provincia La Habana, República de Cuba**

(740)- Lazara Santa Cruz Castellón

(210)- 2011-0042

(220)- 31/08/2011

(510)- Para identificar a la persona jurídica dedicada fundamentalmente a la construcción, montaje y reparación de todo tipo de obras constructivas.

(531)- 26.1.19 y 27.5.1

(540)-



(561)- GEMCRO

(730)- **GRUPO EMPRESARIAL DE LA CONSTRUCCIÓN CAMAGUEY**, domiciliada en **avenida Finlay número 376, entre calle C y avenida Saratoga, Los Ángeles, municipio Camagüey, provincia Camagüey, República de Cuba**

(740)- Leidys Rodríguez Crespo

(210)- **2011-0043**

(220)- 01/09/2011

(510)- Para identificar a la persona jurídica dedicada a producir alcoholes finos y de otras calidades y comercializarlo fundamentalmente en el mercado externo, así como en el mercado interno, a precio de mercado.

(531)- 26.4.16, 26.4.22 y 27.5.1

(540)-



(561)- ALFICSA ALCOHOLES FINOS DE CAÑA S.A.

(730)- **EMPRESA MIXTA ALCOHOLES FINOS DE CAÑA, S.A.**, domiciliada en **Consejo Popular Covadonga, municipio Aguada de Pasajeros, provincia Cienfuegos, República de Cuba**

(740)- Tania Pulgaron González

(210)- **2011-0044**

(220)- 06/09/2011

(510)- Para identificar a la persona jurídica dedicada a prestar servicios de alimentación a los trabajadores del Grupo industrial ACINOX. Prestar servicios de ornato, limpieza y embellecimiento. Brindar servicios de alquiler de locales con gastronomía asociada a las entidades enclavadas en el Municipio Cotorro. Prestar servicios de comedor y cafetería a trabajadores. Prestar servicios de recreación cultura y deportes a trabajadores del sistema del Ministerio de la industria Sidero Mecánica. Brindar servicios de alquiler de locales. Ofrecer servicios personales y de lavandería a trabajadores. Prestar servicios de carpintería a trabajadores. Brindar servicios de elaboración de rejas de seguridad y ornamentales. Prestar servicios de habilitación de extintores. Comercializar de forma mayorista insumos de oficinas, medios de protección e higiene del trabajo y artículos de atención al hombre. Brindar servicios de alojamiento no turístico y alimentación asociada a éste a trabajadores. Brindar servicios de alojamiento no turístico y alimentación asociada a éste a trabajadores en funciones de trabajo. Prestar servicios de Seguridad y Protección a las empresas del Ministerio de la industria Sidero Mecánica. Prestar servicios de contratación de chóferes de equipos ligeros para gestión comercial. Prestar servicios de traslado de trabajadores enfermos hacia unidades hospitalarias. Brindar servicios de transportación de alimentos elaborados. Brindar servicios de sistema de alimentación a trabajadores.

(531)- 26.5.11, 26.15.9 y 27.5.1

(540)-



(561)- SERVINDUSTRIA EMPRESA DE SERVICIOS GENERALES

(730)- **EMPRESA DE SERVICIOS A TRABAJADORES Y ENTIDADES DE LA INDUSTRIA METAL MECÁNICA**, domiciliada en **calle 20 número 10522 entre 100 y 10, Magdalena, municipio Cotorro, provincia La Habana, República de Cuba**

(740)- Reinier Alejandro Díaz Rivero

(210)- **2011-0045**

(220)- 06/09/2011

Año CX

Boletín Oficial N°282

(510)- Para identificar a la persona jurídica dedicada a acopiar, producir y comercializar productos agrícolas y procesar industrialmente frutas cítricas con vistas a la obtención de jugos concentrados, aceites esenciales, pulpas, néctares y conservas, así como la producción de carbón de leña.

(531)- 5.5.18, 5.5.19 y 27.5.3

(540)-



(561)- LOS AZAHARES

(730)- **EMPRESA CITRÍCOS "AMÉRICA LIBRE"**, domiciliada en **calle 24, número 6, reparto Frank País, municipio Contramaestre, provincia Santiago de Cuba, República de Cuba**

(740)- Yoanis Del Toro Cedeño

(210)- **2011-0046**

(220)- 15/09/2011

(510)- Para identificar a la persona jurídica dedicada a ofrecer servicios de catering, avituallamiento de productos para la venta y servicio a bordo y acondicionamiento interior a las naves de líneas aéreas, y a líneas extranjeras; Ofrecer servicios gastronómicos en toda la red de instalaciones aeronáuticas del país; Realizar la venta de productos alimenticios; importar; prestar servicios recreativos, de descanso y de alimentación a los trabajadores; Efectuar la venta de productos agropecuarios.

(531)- 26.5.24, 27.5.11 y 27.5.24

(540)-



(561)- CUBACATERING

(730)- **CUBA CATERING, S.A.**, domiciliada en **avenida Van-Troi y Final, municipio Boyeros, provincia La Habana, República de Cuba**

(740)- Rosa María Galvani Cruz

Rótulos de establecimientos

Solicitudes

(210)- 2011-0008

(220)- 05/09/2011

(510)- Para identificar al establecimiento dedicado a la actividad de hospedaje y esparcimiento.

(531)- 1.1.5, 3.9.1, 26.5.15 y 27.5.1

(540)-



(561)- HOTEL PLAYA PESQUERO

(730)- **SOCIEDAD MERCANTIL CUBANA GRUPO DE TURISMO GAVIOTA S.A.**, domiciliada en edificio La Marina, tercer piso, Avenida del Puerto, número 102, entre Jústiz y Obrapía, 10100, municipio La Habana Vieja, provincia La Habana, República de Cuba

(740)- Yaima Sánchez Delgado



CONCEDIDAS

Marcas y otros signos distintivos



Marcas comerciales

Concedidas

No. Reg.	Denominación	Titular	Clases	Pub. Sol
2009-0052	CESPIH y diseño	ESTACIÓN EXPERIMENTAL DE PASTOS Y FORRAJES «INDIO HATUEY»	31, 35 y 44	04/08/2009
2009-0230	DAGOS y diseño	EMPRESA DE PRODUCTOS LÁCTEOS DE LAS TUNAS	29	20/07/2010
2009-0501	PRO-1000 PLUS y diseño	CONSORCIO COMEX, S.A. DE C.V.	1 y 2	17/06/2010
2009-0502	COMEX	CONSORCIO COMEX, S.A. DE C.V.	1, 2 y 16	17/06/2010
2009-0503	COMEX y diseño	CONSORCIO COMEX, S.A. DE C.V.	19, 27 y 35	17/06/2010
2009-0504	RIVER	CONSORCIO COMEX, S.A. DE C.V.	1 y 2	17/06/2010
2009-0505	REALFLEX	CONSORCIO COMEX, S.A. DE C.V.	1 y 2	17/06/2010
2009-0531	RAMARIM y diseño	CALCADOS RAMARIM LTDA.	25	13/04/2010
2010-0039	SNOW MINT	COLOMBINA S.A.	30	17/06/2010
2010-0101	IBANDROCAL D3	LABORATORIOS CELSIUS S.A.	5	20/07/2010
2010-0132	PLANETA AZUL y diseño	AGUA PLANETA AZUL S.A.	32	20/07/2010
2010-0136	DALUZ y diseño	EMPRESA NACIONAL DE FÓSFOROS	4	20/07/2010
2010-0169	TERRENACE	ÓRGANO DE INTEGRACIÓN PARA LA SALUD	30, 31 y 32	24/02/2011
2010-0176	SULFOBAT	EMPRESA GEOMINERA PINAR DEL RÍO	3	24/02/2011
2010-0177	SULPLOM	EMPRESA GEOMINERA PINAR DEL RÍO	6	24/02/2011
2010-0178	SULCLOR	EMPRESA GEOMINERA PINAR DEL RÍO	3	24/02/2011
2010-0188	SULIM	EMPRESA GEOMINERA PINAR DEL RÍO	3	24/02/2011
2010-0189	SULFRAG	EMPRESA GEOMINERA PINAR DEL RÍO	3	24/02/2011
2010-0190	SULTAL	EMPRESA GEOMINERA PINAR DEL RÍO	3	24/02/2011
2010-0216	P.M.M LOS QUE MUEVEN LA HABANA y diseño	DÍAZ YAÑEZ, HECTOR	35, 41 y 43	08/12/2010
2010-0251	BROOKSFIELD y diseño	MISTRAL S.P.A.	18 y 25	24/02/2011

Año CX
Boletín Oficial N°282
Emblemas empresariales
Concedidas

No. Reg.	Denominación	Titular	Pub. Sol
2008-0029	SUCHEL CETRO y diseño	EMPRESA SUCHEL CETRO	24/12/2008



ESTADOS LEGALES

Marcas y otros signos distintivos

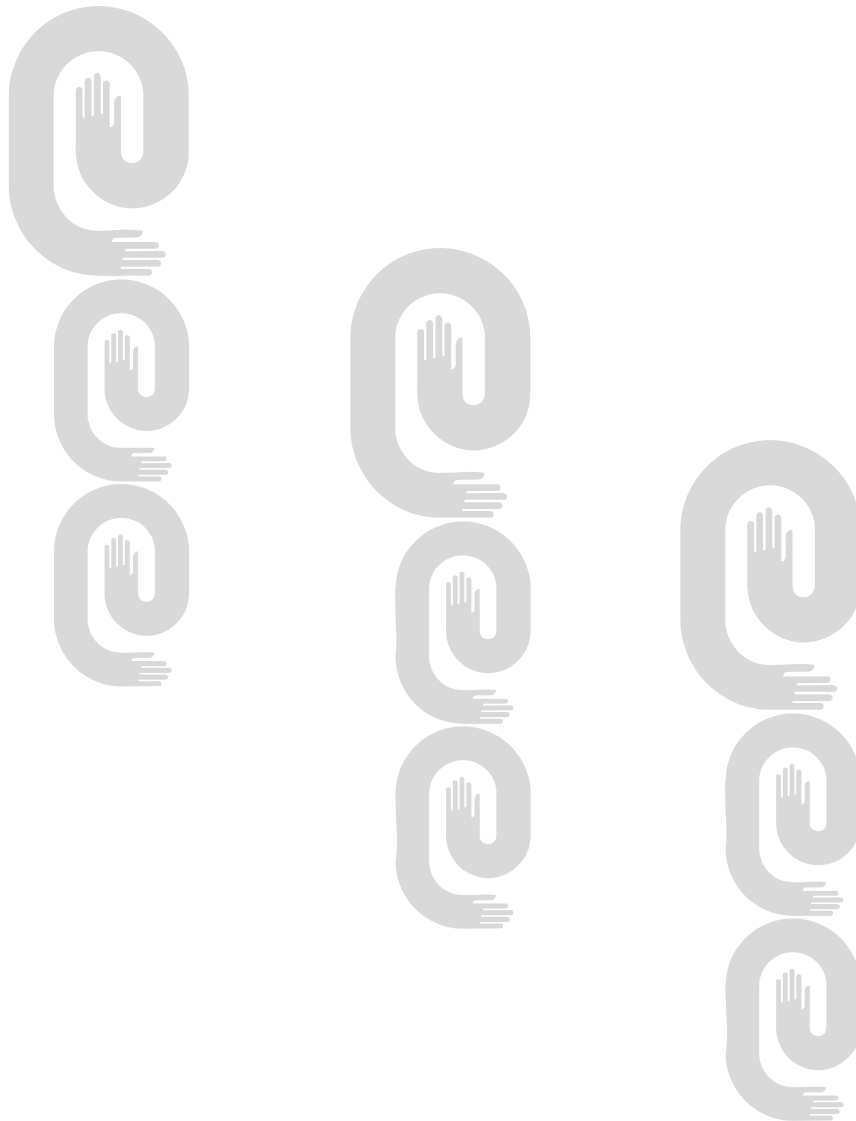

Año CX**Boletín Oficial N°282****Cambio de dirección del titular****Marcas**

No. Solic.	Denominación	Titular	Nueva dirección
104592	SASSO	CARAPELLI FIRENZE, S.p.A.	Via Leonardo Da Vinci, 31, Località Sambuca, 50028, Tavarnelle Val Di Pesa, Firenze, Italia
104592	SASSO	CARAPELLI FIRENZE, S.p.A.	Via Leonardo Da Vinci, 31, Località Sambuca, 50028, Tavarnelle Val Di Pesa, Firenze, Italia
105335	FIGARO	B.T. EXPORTADORA DE ACEITUNAS, S.A.	Salado No. 6 Sevilla, España
106763	ADMIRAL	MAYTAG PROPERTIES, LLC	500 Renaissance Drive, Suite 101, St. Joseph, Michigan 49085, Estados Unidos de América
106763	ADMIRAL	MAYTAG PROPERTIES, LLC	500 Renaissance Drive, Suite 101, St. Joseph, Michigan 49085, Estados Unidos de América
106913	ADMIRAL	MAYTAG PROPERTIES, LLC	500 Renaissance Drive, Suite 101, St. Joseph, Michigan 49085, Estados Unidos de América
106913	ADMIRAL	MAYTAG PROPERTIES, LLC	500 Renaissance Drive, Suite 101, St. Joseph, Michigan 49085, Estados Unidos de América
110697	PREEGLONE	SYNGENTA LIMITED	Syngenta European Regional Centre, Priestley Road Surrey Research Park, Guildford, Surrey GU2 7YH, Reino Unido
117101	KOLESTRAL	WELLA GMBH	Sulzbacher Strasse 40, 65824 Schwalbach am Taunus, Alemania
122096	ADMIRAL	MAYTAG PROPERTIES, LLC	500 Renaissance Drive, Suite 101, St. Joseph, Michigan 49085, Estados Unidos de América
122096	ADMIRAL	MAYTAG PROPERTIES, LLC	500 Renaissance Drive, Suite 101, St. Joseph, Michigan 49085, Estados Unidos de América
2006-0669	TP-LINK y diseño	TP-LINK TECHNOLOGIES CO., LTD.	1 st Floor, 3rd to 5th Floor, South Building, Industry Workshop No.24, & 1st to 4th Floor, North Building, Industry Workshop No.28, Science & Technology Park, Shennan Road, Nanshan, Shenzhen, China
2011-0396	MAGENTA	SYNGENTA LIMITED	Syngenta European Regional Centre, Priestley Road, Surrey Research Park, Guildford, Surrey GU2 7YH, Reino Unido
84170	ADMIRAL y diseño	MAYTAG PROPERTIES, LLC	500 Renaissance Drive, Suite 101, St. Joseph, Michigan 49085, Estados Unidos de América
93369	ADMIRAL	MAYTAG PROPERTIES, LLC	500 Renaissance Drive, Suite 101, St. Joseph, Michigan 49085, Estados Unidos de América
95520	ADMIRAL	MAYTAG PROPERTIES, LLC	500 Renaissance Drive, Suite 101, St. Joseph, Michigan 49085, Estados Unidos de América

Rótulos de establecimientos

No. Solic.	Denominación
2001-0013	FARMACUBA y diseño

Titular
EMPRESA IMPORTADORA- EXPORTADORA FARMACUBA

Nueva dirección
Calle 70, número 29B14, entre 29 B y 29 C, Playa, República de Cuba

Año CX**Boletín Oficial N°282****Cambio de nombre del titular****Marcas**

No_Solic	Clases	Denominación	Titular	Fecha	Nuevo_Nombre
2001-1094	22	VIGILIA y diseño	EMPRESA PROVINCIAL DE INDUSTRIAS LOCALES VARIAS MATANZAS [MINISTERIO DE LA INDUSTRIA LIGERA]	15/09/2011	GRUPO EMPRESARIAL DE INDUSTRIA Y ARTESANÍA DE MATANZAS [MINISTERIO DE LA INDUSTRIA LIGERA]
2001-1093	20	CAPRICHOS y diseño	EMPRESA PROVINCIAL DE INDUSTRIAS LOCALES VARIAS MATANZAS [MINISTERIO DE LA INDUSTRIA LIGERA]	15/09/2011	GRUPO EMPRESARIAL DE INDUSTRIA Y ARTESANÍA DE MATANZAS [MINISTERIO DE LA INDUSTRIA LIGERA]
2001-0904	14, 16, 18 y 20	GUAMO y diseño	EMPRESA PROVINCIAL DE INDUSTRIAS LOCALES VARIAS MATANZAS [MINISTERIO DE LA INDUSTRIA LIGERA]	15/09/2011	GRUPO EMPRESARIAL DE INDUSTRIA Y ARTESANÍA DE MATANZAS [MINISTERIO DE LA INDUSTRIA LIGERA]
2001-0790	28	CIMA	EMPRESA GARDIS [MINISTERIO DE LA INDUSTRIA LIGERA]	15/09/2011	GRUPO EMPRESARIAL DE INDUSTRIA Y ARTESANÍA DE MATANZAS [MINISTERIO DE LA INDUSTRIA LIGERA]
2001-0695	24	QUERUBÍN y diseño	EMPRESA PROVINCIAL DE INDUSTRIAS LOCALES VARIAS MATANZAS [MINISTERIO DE LA INDUSTRIA LIGERA]	15/09/2011	GRUPO EMPRESARIAL DE INDUSTRIA Y ARTESANÍA DE MATANZAS [MINISTERIO DE LA INDUSTRIA LIGERA]
2002-0202	35 y 36	TCS, THUNDER CONTAINERS SHIPPING y diseño	THUNDER CONTAINERS SHIPPING, LTD.	15/09/2011	THUNDER CONTAINERS SHIPPING, LTD.
84170	9	ADMIRAL y diseño	MAYTAG INTERNATIONAL INC.	15/09/2011	MAYTAG PROPERTIES, LLC
93369	7	ADMIRAL	MAYTAG INTERNATIONAL INC.	15/09/2011	MAYTAG PROPERTIES, LLC
95520	11	ADMIRAL	MAYTAG INTERNATIONAL INC.	15/09/2011	MAYTAG PROPERTIES, LLC
106763	7	ADMIRAL	MAYTAG INTERNATIONAL INC.	15/09/2011	MAYTAG PROPERTIES, LLC
106913	11	ADMIRAL	MAYTAG INTERNATIONAL INC.	15/09/2011	MAYTAG PROPERTIES, LLC
117101	3	KOLESTRAL	WELLA AKTIENGESELLSCHAFT	15/09/2011	WELLA GMBH
122096	9	ADMIRAL	MAYTAG PROPERTIES, LLC	15/09/2011	MAYTAG

No_Solic	Clases	Denominación	Titular	Fecha	Nuevo_Nombre
1050629	14, 18, 25 y 35	S by STELLALUNA y diseño	Stella Luna Fashion Inc.	05/09/2011	PROPERTIES, LLC Stella Fashion Inc.

Lemas comerciales

2002-0016		«SOMOS PARTE DE SU NEGOCIO»	THUNDER CONTAINERS SHIPPING, LTD.	15/09/2011	THUNDER CONTAINERS SHIPPING, LTD.
-----------	--	--------------------------------	---	------------	---

Año CX
Boletín Oficial N°282
Renovaciones

Marcas

No. solíc.	F. Vig.	Clases	Denominación	Titular
105335	27/09/2021	29	FIGARO	B.T. EXPORTADORA DE ACEITUNAS, S.A.
110133	05/09/2021	30	ARROWMINT	WM WRIGLEY JR COMPANY
110364	15/09/2021	12	FORD y diseño	FORD MOTOR COMPANY
110501	02/10/2021	10	TERUMO	TERUMO CORPORATION
110501	02/10/2021	9	TERUMO	TERUMO CORPORATION
110502	02/10/2021	10	T y diseño	TERUMO CORPORATION
110502	02/10/2021	9	T y diseño	TERUMO CORPORATION
110607	04/10/2021	16	PENTEL y diseño	PENTEL KABUSHIKI KAISHA
110752	06/10/2021	1	FUJICHROME	FUJIFILM CORPORATION
118857	13/06/2021	5	IOR y diseño	CIMAB S.A.
119020	24/06/2021	25	DIADORA y diseño	DIADORA SPORT S.R.L
119021	24/06/2021	28	DIADORA y diseño	DIADORA SPORT S.R.L
119029	24/06/2021	18	DIADORA y diseño	DIADORA SPORT S.R.L
119074	09/07/2021	1	TEFLON	E.I. DU PONT DE NEMOURS AND COMPANY
2001-0142	27/02/2021	35	Figurativa	EMPRESA DE PROYECTOS DE ARQUITECTURA E INGENIERÍA NO. 15
2001-0300	17/04/2021	32	NARANYÁ y diseño	QUALA, INC.
2001-0357	02/05/2021	41	Figurativa	CENTRO DE INVESTIGACIÓN Y SERVICIOS AMBIENTALES ECOVIDA
2001-0409	11/05/2021	6	AZUCAR 80	AFRICAN OXYGEN LIMITED
2001-0437	21/05/2021	29	FARMLAND	SF. INVESTMENTS, INC., A DELAWARE CORPORATION
2001-0607	27/06/2021	31	DANDY	A. DUDA & SONS, INC.
2001-0650	11/07/2021	10 y 25	BIRKENSTOCK	BIRKENSTOCK ORTHOPÄDIE GMBH & CO. KG.
2001-0654	13/07/2021	12	REG y diseño	EMPRESA INDUSTRIAL GUANABO
2001-0680	31/07/2021	29	BILL	INALCA JBS SOCIETA' PER AZIONI
2001-0681	31/07/2021	29	BILL BEEF y diseño	INALCA JBS SOCIETA' PER AZIONI
2001-0716	09/08/2021	34	LA FLAMA y diseño	EMILIO AMIN EGERAIGE NASER
2001-0764	27/08/2021	32	OPUS ONE	OPUS ONE WINERY LLC
2001-0861	01/10/2021	35, 39 y 43	CONRAD	HLT CONRAD IP LLC
2001-1026	28/11/2021	1 y 4	SERIOLA	TOTAL S.A.

No_solic.	F. Vig.	Clases	Denominación	Titular
2002-0096	31/01/2022	33	MULATA y diseño	EMPRESA DE INGENIERÍA Y SERVICIOS TÉCNICOS AZUCAREROS (TECNOAZÚCAR)
2002-0202	26/02/2022	35 y 36	TCS, THUNDER CONTAINERS SHIPPING y diseño	THUNDER CONTAINER SHIPPING, LTD.
50702	11/09/2021	8	BELLOTA y diseño	BELLOTA HERRAMIENTAS, S.A.
70716	06/07/2021	30	RADIO y diseño	RIVIANA FOODS INC.
70718	06/07/2021	30	WATER MAID y diseño	RIVIANA FOODS INC.

Año CX

Boletín Oficial N°282

Caducidad por fin de vigencia

Marcas

No. solic.	Denominación	Clases	F. Vigencia
1418	PROMIL GOLD	5	14/09/2010

Caducidad por falta de uso

Marcas

No. solic. Caducidad por fin de vigencia

Marcas

No. solic.	Fecha	Titular	Denominación	Clases	F. Vigencia
606685	04/08/1993	Sony Overseas SA	SD y diseño	9	08/08/2011

Denegadas

Marcas

No. solíc.	Titular	Clases	Denominación
2001-0982	BRISTOL-MYERS SQUIBB COMPANY	5	PLATINOL
2001-0987	ALIMENTOS RÍO ZAZA, S.A.	29	ALBA y diseño
2002-0743	GLOBALIA CORPORACIÓN EMPRESARIAL, S.A.	39	BUSINESS SERVICE
2003-0240	DESTILERÍA HABANA	33	Aché y diseño
2004-0079	EMPRESA LABORATORIO FARMACÉUTICO «SAÚL DELGADO»	5	CLOMIRAN
2005-0414	ROTHMANS OF PALL MALL LIMITED	34	ROTHMANS PALL MALL MENTHOL y diseño
2007-0657	DECKERS OUTDOOR CORPORATION	18 y 25	SIMPLE A NICE LITTLE SHOE COMPANY y diseño
2009-0588	MARTIN LOPEZ, MIGUEL	35, 38 y 41	CUBAPLAY TELEVISIÓN y diseño

Emblemas empresariales

2009-0017	EMPRESA DE PRODUCCIONES METÁLICAS DE CIUDAD DE LA HABANA, EPROMAP		EPROMAP y diseño
-----------	---	--	------------------

Corrección de errores

Marcas

No. solíc.	Clases	Denominación	Titular
2011-0313	30, 31 y 35	IMSA INDUSTRIAL MOLINERA DE LA HABANA y diseño	INDUSTRIAL MOLINERA DE LA HABANA



ARREGLO DE MADRID

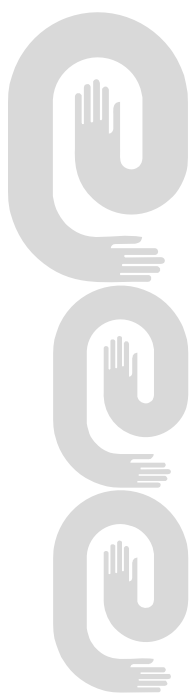

Arreglo de Madrid y su Protocolo

Solicitud	Marca	Gaceta
1044881	SEEBRI	26/2011
1048342	FSB y diseño	28/2011
1075998	BOSCO y diseño	26/2011
1080251	SIMABTRA	25/2011
1080270	HYPNOSE DOLL EYES y diseño	25/2011
1080276	DENGUEVAX	25/2011
1080295	Kingever y diseño	25/2011
1080297	HIBIS y diseño	25/2011
1080312	HERTUZU	25/2011
1080313	HERZUMA	25/2011
1080323	DIVA	25/2011
1080324	GRACIA	25/2011
1080334	SPIDER KING y diseño	25/2011
1080335	DFC y diseño	25/2011
1080428	PHILIP WATCH SWISS MADE SINCE 1858 y diseño	25/2011
1080459	MARLBORO y diseño	25/2011
1080467	BEYOND	25/2011
1080471	OUTOX The Safety Drink y diseño	25/2011
1080489	GOLD ACCENT	25/2011
1080522	ROTHMANS y diseño	25/2011
1080532	VDX y diseño	25/2011
1080536	Figurativa	25/2011
1080858	hona y diseño	25/2011
1080933	EVERBRIGHT y diseño	25/2011
1080935	VALENTINA y diseño	25/2011
1081015	CENTURION y diseño	25/2011
1081045	ACRIFLEX	25/2011
1081096	HAPPY START BY NUTELLA	25/2011
1081169	LUBIC y diseño	25/2011
1081185	f.88 y diseño	25/2011
1081347	Figurativa	25/2011
1081348	Figurativa	25/2011
1081367	Figurativa	25/2011

Año CX
Boletín Oficial N°282

Solicitud	Marca	Gaceta
1081370	INVICTUS	25/2011
1081463	VCP y diseño	26/2011
1081466	XTC	26/2011
1081489	ADVOC	26/2011
1081589	ALCO VALVES	26/2011
1081721	ICLOUD	26/2011
1081959	LIGHT OF FANCY	26/2011
1081964	R.G.C.C. Ltd. Research Genetic Cancer Centre Ltd. y diseño	26/2011
1082021	FUFENG y diseño	26/2011
1082058	COMPAKSTAR y diseño	26/2011
1082059	INTROSTAR y diseño	26/2011
1082067	SWEDISH VODKA ABSOLUT SINCE 1879 y diseño	26/2011
1082099	OH YEAH	26/2011
1082108	F FLUORTEN y diseño	26/2011
1082122	Legalbox	26/2011
1082200	DoceStar	26/2011
1082201	LANCHECK y diseño	26/2011
1082202	STARIQ y diseño	26/2011
1082203	BOLUSTAR y diseño	26/2011
1082204	BGSTAR MEAL y diseño	26/2011
1082206	BGStarCompanion y diseño	26/2011
1082208	GOVTERI y diseño	26/2011
1082227	fada y diseño	26/2011
1082228	Jiatai y diseño	26/2011
1082261	SABON y diseño	27/2011
1082284	BREADY	27/2011
1082383	my baby y diseño	27/2011
1082384	my lady y diseño	27/2011
1082422	GROOVE MATCHING	27/2011
1082423	CHANNEL	27/2011
1082439	LIOFILCHEM	27/2011
1082474	Kenol y diseño	27/2011
1082480	Bion y diseño	27/2011

Solicitud	Marca	Gaceta
1082610	SHARKLET	27/2011
1082641	NUPO y diseño	27/2011
1082673	MOËT & CHANDON IMPÉRIAL y diseño	27/2011
1082681	VISIONNAIRE	27/2011
1082700	ULTIMATE WEAR	27/2011
1082706	LACOSTE LIVE y diseño	27/2011
1082816	WORLD MEDICINE OPHTHALMICS y diseño	27/2011
1082911	Arla Natura y diseño	27/2011
1082957	FLEX TIME	27/2011
1082983	Das WeltAuto. y diseño	27/2011
1083024	SuperSilencePlus	27/2011
1083069	HEKO + Life y diseño	27/2011
1083089	e essence y diseño	27/2011
1083104	ulica y diseño	27/2011
1083178	Figurativa	27/2011
1083244	PAN AM y diseño	27/2011
1083350	KOFLOW y diseño	28/2011
1083389	Justcavalli y diseño	28/2011
1083405	m may's may y diseño	28/2011
1083593	XCMG y diseño	28/2011
1083657	CICERA y diseño	28/2011
1083667	APOMAX y diseño	28/2011
1083671	ABSOLUT Country of Sweden y diseño	28/2011
1083675	The 33 tails of Rabbitwarren y diseño	28/2011
1083814	GOLD Marlboro ACCENT y diseño	28/2011
1083820	LIMINZA	28/2011
1083821	SULEK	28/2011
1083822	SULISENT	28/2011
1083863	yataghan y diseño	28/2011
1083874	BASIC ANYWEAR y diseño	28/2011
1083893	Figurativa	28/2011
1083929	Le Geste y diseño	28/2011
1083946	PAGAMEE	28/2011

Año CX
Boletín Oficial N°282

Solicitud	Marca	Gaceta
1083984	UNGERT y diseño	28/2011
174178	Knipex y diseño	27/2011
215225	FETRILON y diseño	26/2011
234808	HAKAPHOS y diseño	27/2011
356914	SILUETA y diseño	27/2011
439249	CHATEAU LEOVILLE BARTON y diseño	27/2011
465588	BERNAFON y diseño	27/2011
483395	FENDI y diseño	27/2011
500462	d.a.p. y diseño	25/2011
508662	BASACOTE y diseño	26/2011
521010	LOTUS y diseño	26/2011
559303	LE PETIT CHEVAL y diseño	27/2011
567650	INTUMEX y diseño	26/2011
571872	GEBERIT y diseño	26/2011
654980	MOBICOX	27/2011
759659	S.PELLEGRINO y diseño	25/2011
788491	7 camicie y diseño	25/2011
820262	NORWOOD	26/2011
820301	STRAIT STYLING STRAIT THERAPY y diseño	26/2011
933694	Sachs	27/2011
970958	GEROPHARM y diseño	27/2011
981755	a amplifon y diseño	28/2011
986845	BW BAUSCHER y diseño	27/2011



Jurídico Estados legales



No. Solicitud	Título	Solicitante	No. y Fecha Sentencia	Resultado
2006-0036	Forma Cristalina BETA-D del clorhidrato de la ivabradina, su procedimiento de preparación y las composiciones farmacéuticas que la contienen.	Les Laboratoires Servier	Sentencia 96/2010 Fecha 11/05/10	Sin lugar
2008-0076 2008-0128	Generador de electricidad que utiliza la energía cinética de vagones de ferrocarril. Generador eléctrico lineal utilizando el movimiento locomotriz.	Rubén Aguirre Chacón	Sentencia 80/2011 Fecha 22/03/11	Sin lugar
2006-0017	Sales de meldonio, método para preparación y composiciones farmacéuticas basadas en ellas.	Grindeks Public Joint Stock Company (LV/LV)	Sentencia 183/2010 Fecha 20/07/10	Sin lugar
2005-0123	Forma cristalina ALFA del ranelato de estoncio, procedimiento para su preparación y composición farmacéuticas que la contienen.	Les Laboratoires Servier	Sentencia 264/2010 Fecha 31/8/ 2010	Sin lugar
2009-0097	Acciones de la medicina Holística contra los catarros, gripes influenza.	Guilberto Carrasco Nariño	Sentencia 152/2011 Fecha 29/4/2011	Sin lugar
2008-0139	Sistema y método de valoración operativa de electrodo revestido para soldadura.	Universidad Central de Las Villas	Sentencia 337/2011 Fecha 23/09/2011	Sin lugar

Procesos de marcas y otros signos distintivos

Fecha	Evento	Trámite	Tipo	Serie	Número
08/08/2011	Resolución caducidad por falta uso	UserDoc: Caducidad (solicitud) (Doc 1/172163)(Escritos SIAMO caduc., cancel. y nulid. 2011/4) SD - Sony Overseas SA	A	1	606685
02/08/2011	Resolución concesión (con alzada)	File: CU/E/2009/44 DOVEL - EMPRESA DE SERVICIOS DE INGENIERÍA DE CAMAGAÜEY [MINISTERIO DE LA CONSTRUCCIÓN]	E	2009	44
08/08/2011	Resolución concesión (con alzada)	File: CU/M/2010/125 CAMPBELLÁ´S - CAMPBELL SOUP COMPANY	M	2010	125
08/08/2011	Resolución concesión (con alzada)	File: CU/M/2010/128 SWANSON - CAMPBELL SOUP COMPANY	M	2010	128
11/08/2011	Resolución concesión (con alzada)	File: CU/M/2010/179 LEO - LEO PHARMA A/S	M	2010	179
25/04/2011	Resolución concesión parcial (con alzada)	File: CU/M/2009/398 NATURA - GRUPO EMPRESARIAL DE PRODUCCIONES BIOFARMACAÉUTICAS Y QUÍMICAS (LABIOFAM) [MINISTERIO DE LA AGRICULTURA]	M	2009	398
09/09/2011	Resolución denegación (con alzada)	File: CU/M/2009/573 STANDARD - AS IP HOLDCO, LLC A LIMITED LIABILITY COMPANY ORGANIZED AND EXISTING UNDER THE LAWS OF THE STATE OF	M	2009	573
09/09/2011	Resolución denegación (con alzada)	File: CU/M/2009/574 CUBA STANDARD - AS IP HOLDCO, LLC A LIMITED LIABILITY COMPANY ORGANIZED AND EXISTING UNDER THE LAWS OF THE STATE OF	M	2009	574
09/09/2011	Resolución denegación (con alzada)	File: CU/M/2009/575 CUBAN STANDARD - AS IP HOLDCO, LLC A LIMITED LIABILITY COMPANY ORGANIZED AND EXISTING UNDER THE LAWS OF THE STATE OF	M	2009	575



INVENCIONES





**Códigos numéricos para la identificación de datos.
Según norma OMPI ST-9.**

- (11)** Número de documento.
- (12)** Tipo de documento.
- (13)** Código de tipo de documento.
- (21)** Número asignado a la solicitud.
- (22)** Fecha de presentación.
- (28)** Número de depósito
- (30)** Datos de prioridad.
- (43)** Datos relativos a la publicación.
- (45)** Fecha de publicación.
- (51)** Clasificación Internacional de Patentes.
- (54)** Título.
- (56)** Dibujo
- (57)** Resumen.
- (71)** Nombre del o los solicitantes.
- (72)** Nombre del inventor o inventores.
- (73)** Nombre del titular.
- (74)** Agente oficial o mandatario.
- (85)** Fecha de entrada en fase nacional
- (86)** Datos relativos a la presentación de la solicitud regional o PCT.
- (87)** Datos relativos a la publicación internacional del PCT



Norma Cubana (ST-16).

Primer nivel de publicación

- A Patente, anterior al decreto ley 68 de 1983.
- A1 Certificado de Autor de Invención, decreto ley 68 de 1983 (primera y única publicación).
- A2 Certificado de Autor de Invención de Adición, decreto ley 68 de 1983 (primera y única publicación).
- A3 Certificado de Patente de Invención, decreto ley 68 de 1983 (primera y única publicación).
- A4 Certificado de Patente de Invención de Adición, decreto ley 68 de 1983 (primera y única publicación).
- A5 Certificado de Autor de Invención (Convenio de Reconocimiento Mutuo).
- A6 Solicitud de Certificado de Autor de Invención (primera publicación decreto ley 160 de 1995).
- A7 Solicitud de Certificado de Patente de Invención (primera publicación, decreto ley 160 de 1995).
- S1 Certificado de Autor de Modelo Industrial, decreto ley 68 de 1983 (primera y única publicación).
- S2 Certificado de Patente de Modelo Industrial, decreto ley 68 de 1983 (primera y única publicación).

Segundo nivel de publicación

- B6 Certificado de autor de invención (segunda publicación).
- B7 Certificado de Patente de invención (segunda publicación).

Certificado de Patente de Invención

- (11)- 23729
(12)- Certificado de Autor de Invención
(13)- A1
(21)- 2000- 0222
(22)- 2000.10.19
(51)- A 01H 1/00
(54)- VARIEDAD DE PAPAYA
(57)- La nueva variedad de papaya «NIVIT 2000» fue obtenida mediante mejoramiento genético en el INIVIT, a partir de 1995 por mutaciones inducidas a través de radiaciones a semillas procedente de la variedad «Maradol Roja» y durante los años siguientes hubo un proceso de selección y aislamiento hasta obtener una variedad de porte bajo (65-95 cm) altamente productiva y con excelentes características del fruto tales como: sabor, color, forma, consistencia y transportación. Es diferente esta variedad a todas las conocidas en el mundo por su altura, nivel productivo, por el número y peso de los frutos (1,0 Kg), alcanzando como media 37,3 frutos por plantas con rendimientos superiores a los 100 t/ha, además de facilitar las labores de cultivo, resistencia a los vientos y de poder establecer más de 3000 plantas por hectáreas, así como propiciar la plantación en casas de cultivos, pudiéndose realizar las aplicaciones fitosanitarias tanto de forma manual como mecanizada, evitando el ataque de plagas y enfermedades lo que la diferencia de la variedad «Maradol Roja», que fue la variedad que le dio origen, además no existen reportes en el mundo de variedades de papaya con las características que se describen.
- (71)(73)- INSTITUTO DE INVESTIGACIONES DE VIANDAS TROPICALES, con domicilio legal en finca Tres Carolinas, 53000, Santo Domingo, Villa Clara, CU
(72)- Ramos Piñero, José Luis, CU y Caballero Álvarez, Maximiliano, CU
(74)- Mendoza Molina, Ariel, CU
-

- (11)- 23730
(12)- Certificado de Autor de Invención
(13)- A1
(21)- 1998- 0164
(22)- 1998.11.06
(51)- A 01H 5/00
(54)- VARIEDAD DE PAPA JOSEMA
(57)- Variedad de papa JOSEMA está relacionada con la producción agropecuaria, particularmente con la obtención de variedades de papa por el método de hibridación y tiene como objetivo contar con variedades que se adapten a nuestras condiciones, ya que es conocido que una variedad cuando se propaga en las condiciones en que fue obtenida sufre un menor grado de degeneración de las que provienen de otras zonas climáticas, y por tanto se obtiene mayor o igual rendimiento pero con mayor estabilidad.
- (71)(73)- INSTITUTO DE INVESTIGACIONES HORTÍCOLAS LILIANA DIMITROVA, con domicilio legal en carretera Bejucal - Quivicán, km 33 ½, Quivicán, La Habana, CU
(72)- Rodríguez Ramos, Ysmael Mario, CU; Rodríguez Mauri, José Manuel, CU y Serrano Oliva, Argelia, CU
(74)- Ploder Mujica, Yhanara, CU
-

- (11)- 23731
(12)- Certificado de Patente de Invención
(13)- A3
(21)- 2007- 0034
(22)- 2005.08.03
(30)- 2004.08.03 US 60/598.362
(85)- 2007.02.02
(86)- 2005.08.03 PCT/US05/027694
(87)- 2006.02.16 WO 2006/017643
(51)- C 07K 14/705, A 61K 38/17, C 12N 15/62
(54)- PROTEÍNAS DE FUSIÓN RAGE Y MÉTODOS DE USO
(57)- Se describen proteínas que comprenden secuencias de polipéptidos RAGE unidas a un segundo polipéptido que no es RAGE. La proteína de fusión RAGE puede utilizar un dominio de polipéptido RAGE que comprende un sitio de unión a ligando de RAGE y un engarce interdominio unido directamente a un dominio CH2 de inmunoglobulina. También se describe el uso de las proteínas de fusión RAGE como agentes terapéuticos para las patologías mediadas por RAGE.

- (71)(73)-** THE TRUSTEES OF COLOMBIA UNIVERSITY IN THE CITY OF NEW YORK, con domicilio legal en West 116th Street and Brodway, New York 10027, US y TRANS TECH PHARMA, INC, con domicilio legal en 4170 Mendenhall Oaks Pakway, Suite 110, High Point, North Carolina, 27265 , US
- (72)-** Mjalli, Adnan M.M., US; Rothlein, Robert, US; Schmidt, Ann Marie, US; Stern, David M., US; Tian, Ye E., US; Webster, Jeffrey C., US y Yan, Shi Du, US
- (74)-** Ruiz Sotolongo, María Lourdes, CU
-

(11)- 23732

(12)- Certificado de Patente de Invención

(13)- A3

(21)- 2006- 0246

(22)- 2006.12.19

(30)- 2005.12.21 FR 05.13006

(51)- A 61K 9/20, A 61P 9/12

(54)- NUEVA ASOCIACIÓN DE UN INHIBIDOR DE LA CORRIENTE SINUSAL IF Y DE UN INHIBIDOR DE LA ENZIMA DE CONVERSIÓN

(57)- Asociación que contiene un inhibidor selectivo y específico de la corriente sinusal If y más particularmente la ivabradina y un agente inhibidor de la enzima de conversión de la angiotensina.

(71)(73)- LES LABORATOIRES SERVIER, con domicilio legal en 12, Place de La Défense-92415 Courbevoie Cedex, FR

(72)- Benatar, Vidal, FR y Lerebours-Pigeonniere, Guy, FR

(74)- Ruiz Sotolongo, María Lourdes, CU

(11)- 23733

(12)- Certificado de Patente de Invención

(13)- A3

(21)- 2006- 0247

(22)- 2006.12.19

(30)- 2005.12.21 FR 05.13008

(51)- A 61K 9/20, A 61P 9/10

(54)- COMPOSICIÓN QUE COMPRENDE UN INHIBIDOR SELECTIVO DE LA CORRIENTE SINUSAL IF Y DE UN INHIBIDOR CÁLCICO

(57)- Asociación que contiene un inhibidor selectivo y específico de la corriente sinusal If y más particularmente la ivabradina, y un inhibidor cálcico.

(71)(73)- LES LABORATOIRES SERVIER, con domicilio legal en 12, Place de La Défense-92415 Courbevoie Cedex, FR

(72)- Benatar, Vidal, FR y Lerebours-Pigeonniere, Guy, FR

(74)- Ruiz Sotolongo, María Lourdes, CU

(11)- 23734

(12)- Certificado de Autor de Invención

(13)- A1

(21)- 2009- 0203

(22)- 2009.11.27

(51)- C 07K 14/55, A 61K 39/12

(54)- POLIPÉPTIDOS INMUNOMODULADORES DERIVADOS DE LA IL-2 CON ACTIVIDAD ANTAGONISTA DE ESTA CITOCINA ÚTILES EN LA TERAPIA DEL CÁNCER Y ENFERMEDADES INFECCIOSAS CRÓNICAS

(57)- La presente invención se relaciona en general con polipéptidos cuya secuencia primaria tiene una alta homología con la secuencia de la interleucina 2 humana (IL-2) con algunas mutaciones puntuales en la secuencia de la IL-2 nativa. Los polipéptidos de la presente invención tienen un efecto inmunomodulador sobre el sistema inmune, que es selectivo/preferencial sobre células T reguladoras. La presente invención también se relaciona con polipéptidos específicos cuya secuencia de aminoácidos es divulgada en la presente invención. En otro aspecto la presente invención se relaciona con las composiciones

farmacéuticas que comprenden como principio activo los polipéptidos divulgados. Por último, la presente invención se relaciona con el uso terapéutico de los polipéptidos y composiciones farmacéuticas divulgados dado su efecto modulador del sistema inmune sobre patologías como cáncer y enfermedades infecciosas crónicas.

- (71)(73)-** CENTRO DE INMUNOLOGÍA MOLECULAR, con domicilio legal en calle 216 esquina 15, Atabey, Playa, Ciudad de La Habana, CU
- (72)-** León Monzón, Kalet, CU; Carmenate Portilla, Tania, CU; García Martínez, Karina, CU; Lage Dávila, Agustín Bienvenido, CU; Pérez Rodríguez, Saumel, CU; González Roche, Diamile, CU y Márquez Perera, Gabriel, CU
- (74)-** Lombardero Valladares, Josefa, CU

(11)- 23735

(12)- Certificado de Autor de Invención

(13)- A1

(21)- 2009- 0171

(22)- 2009.10.07

(51)- A 61F 5/14

(54)- APARATO CORRECTOR POLIVALENTE PARA MIEMBROS INFERIORES

(57)- Aparato que corrige varias deformidades de los miembros inferiores de los niños simultáneamente, constituido por un par de zapatos, nueve láminas de aluminio y velcros. Los zapatos se fijan a las láminas metálicas firmemente y estas se acoplan a otras que tienen una ranura que permite el desplazamiento hacia delante y atrás, que además están dobladas cada una en L, formando dos orejuelas las cuales presentan un orificio y una ranura en media luna, para permitir movimientos en el eje frontal cuando se acoplan con otras láminas verticales, que a su vez presentan forma de C en su parte superior y una ranura longitudinal que le permiten el desplazamiento en eje vertical cuando se ensamblan con otras láminas que a su vez tienen ensanchada su parte superior. Una lámina metálica horizontal que presenta arcos en C en sus extremos se ajusta con las dos láminas verticales que también tienen sus extremos en forma de C para permitir los movimientos de rotación interna y externa de los miembros inferiores. Las extremidades del niño se ajustan al aparato por medio de velcros, cintas con broches o correas con hebillas.

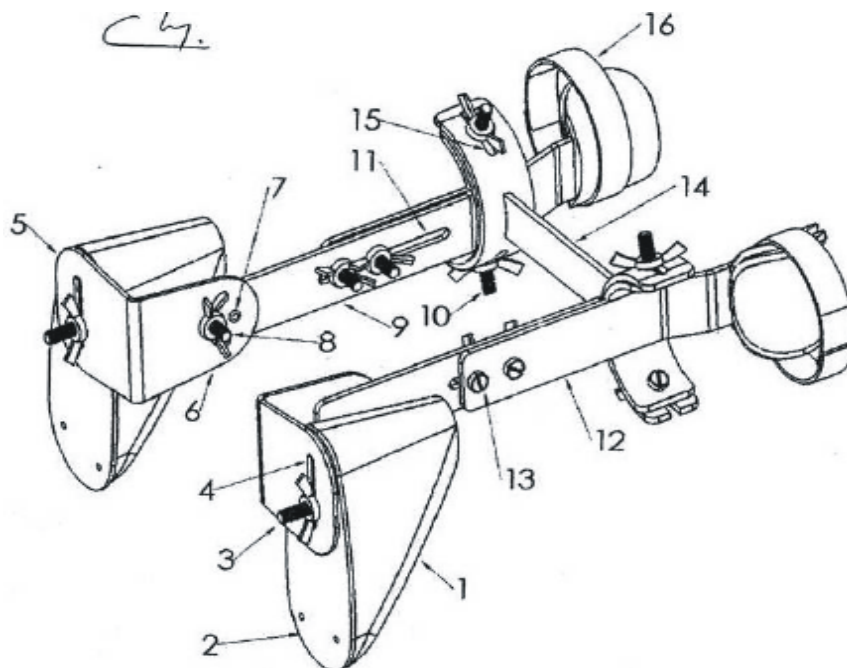

- (71)(72)(73)-** Céspedes Argote, Reynaldo, con domicilio en calle Francisco Vicente Aguilera número 501, reparto Ojeda, Bayamo, Granma, CU

- (11)- 23736
- (12)- Certificado de Autor de Invención
- (13)- A1
- (21)- 2009- 0071
- (22)- 2009.05.04
- (51)- C 07K 16/18, A 61K 39/395, A 61P 9/10
- (54)- ANTICUERPOS QUE RECONOCEN SULFATIDOS Y PROTEOGLICANOS SULFATADOS Y SU USO
- (57)- La presente invención está relacionada con el campo de la biotecnología y particularmente con nuevos productos para ser usados en la salud humana.
La presente invención proporciona nuevos anticuerpos monoclonales que reconocen de manera específica y con alta afinidad sulfátidos y proteoglicanos sulfatados.
Los agentes de unión a sulfátidos y proteoglicanos sulfatados de la invención descritos en la presente memoria descriptiva, proporcionan importantes agentes diagnósticos y terapéuticos para actuar sobre procesos patológicos asociados a la aparición de placas ateroscleróticas.
Según esto, la invención proporciona composiciones farmacéuticas que comprenden los anticuerpos monoclonales de la invención a los fragmentos derivados de estos anticuerpos para su uso terapéutico y diagnóstico asociado a enfermedades cardiovasculares. Adicionalmente la presente invención se relaciona con los fragmentos de los anticuerpos monoclonales que reconocen sulfátidos y proteoglicanos sulfatados, de modo que dichos fragmentos puedan ser usados en la terapia o el diagnóstico de esta patología.
- (71)(73)- CENTRO DE INMUNOLOGÍA MOLECULAR, con domicilio legal en calle 216, esquina a 15, Atabey, 11600, Playa, Ciudad de La Habana, CU
- (72)- Mateo de Acosta del Río, Cristina María, CU; Vázquez López, Ana María, CU; López Requena, Alejandro, CU; Fernández Marrero, Yuniel, CU; Soto López, Yosdel, CU y Brito Navarro, Víctor, CU
- (74)- Lombardero Valladares, Josefa, CU

- (11)- 23737
- (12)- Certificado de Autor de Invención
- (13)- A1
- (21)- 2008- 0182
- (22)- 2008.09.29
- (51)- A 01M 13/00, B 05D 21/00
- (54)- EQUIPO APLICADOR DE PLAGUICIDAS AL TRONCO DE LAS PLANTAS
- (57)- Equipo aplicador de plaguicidas al tronco de la planta está compuesta por: el cuerpo del equipo con dos empuñaduras, una barra o alargadera de aplicación, el mecanismo de funcionamiento con una bomba de inyección manual con graduación visual y dos válvulas (admisión y escape) que al accionar de conjunto, permite el flujo del plaguicida unidireccional y sin retroceso del tanque o depósito del plaguicida a la boquilla de aplicación flexible tipo brocha. El líquido circula del depósito a la boquilla por un sistema hidráulico compuesto por mangueras plásticas ajustadas por fijadores a la barra y con una llave de seguridad. El depósito de plaguicida comprende una válvula manual de compensación de presiones con su base protectora y un sistema de correas y cierres para su ajuste y fijación al cuerpo del operario. El cabezal del equipo está compuesto principalmente por la boquilla de aplicación flexible, dos ruedas deslizantes y una guía para su desplazamiento por el tronco de la planta.

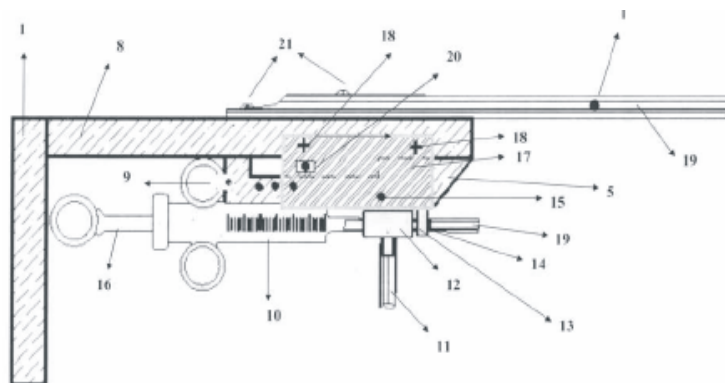

- (71)(73)- INSTITUTO DE INVESTIGACIONES EN FRUTICULTURA TROPICAL, con domicilio legal en avenida 7ma, número 3005, entre 30 y 32, 11300, Playa, Ciudad de La Habana, CU
- (72)- Cabrera Cabrera, Reinaldo Israel, CU
- (74)- Acosta Porta, Zita María, CU

Solicitudes de certificado de patente de invención presentadas en virtud del decreto-ley 160

- (12)- Solicitud de Certificado de Patente de Invención
(13)- A7
(21)- 2010- 0199
(22)- 2008.04.14
(85)- 2010.10.13
(86)- 2008.04.14 PCT/MX08/000051
(87)- 2009.10.22 WO 2009/128692
(51)- A 61K 31/57
(54)- MÉTODO Y COMPOSICIÓN FARMACÉUTICA PARA LOGRAR NIVELES PLASMÁTICOS DE PROGESTERONA REQUERIDOS PARA DIFERENTES INDICACIONES TERAPÉUTICAS
(57)- La presente invención se refiere al diseño de un método y composiciones farmacéuticas para lograr niveles plasmáticos de progesterona en humanos y mantener una concentración plasmática de progesterona entre 42 y 3,5 ng/ml durante 8 días así como concentraciones plasmáticas máximas entre 12 y 42 ng/ml, suficientes para su aplicación en diferentes opciones terapéuticas que requieren de dichas concentraciones de progesterona.
(71)(73)- POSY VISIONARY SOLUTIONS LLP, con domicilio legal en Garrard House, 26 Homesdale Road, Bromley, Kent BR2 9LZ, GB
(72)- Savoir Vilboeuf, John Claude, MX; Angeles Uribe, Juan, MX; De Jesús Francisco Doce, María Teresa, MX; De Gyves López Lena, Aurelio, MX y Martínez de León, Juan Ramón, MX
(74)- Ruiz Sotolongo, María Lourdes, CU
-

- (12)- Solicitud de Certificado de Patente de Invención
(13)- A7
(21)- 2010- 0200
(22)- 2009.04.14
(30)- 2008.04.14 US 61/044,886; 2009.03.12 US 61/159,778 y 2008.07.28 US PCTUS08/071392
(85)- 2010.10.13
(86)- 2009.04.14 PCT/US09/040538
(87)- 2009.10.22 WO 2009/129246
(51)- C 07C 311/36
(54)- COMPOSICIONES Y MÉTODOS DE PREPARACIÓN Y USO DE LAS MISMAS
(57)- Composiciones, métodos para preparar las composiciones y métodos para tratar o prevenir enfermedades, que comprenden la administración de las composiciones.
(71)(73)- ARDEA BIOSCIENCES, INC, con domicilio legal en 4939 Directors Place, San Diego, California 92121, US
(72)- Quart, Barry D, US y Rowlings, Colin Edward, US
(74)- Ruiz Sotolongo, María Lourdes, CU
-

- (12)- Solicitud de Certificado de Patente de Invención
(13)- A7
(21)- 2010- 0206
(22)- 2009.04.20
(30)- 2008.04.22 US 61/046,836 y 2008.12.23 US 61/140,201
(85)- 2010.10.22
(86)- 2009.04.20 PCT/GB09/050392
(87)- 2009.10.29 WO 2009/130496
(51)- A 61K 31/506, A 61P 3/10, C 07D 239/42, 239/48, 401/14, 403/04
(54)- PIRIMIDIN-5-CARBOXAMIDAS SUSTITUIDAS 281
(57)- Un compuesto de fórmula (I): y sales farmacéuticamente aceptables de este donde los grupos variables se definen en el interior; y también se describen su uso en la inhibición de 11BETAHSD1, procedimientos para prepararlos y composiciones farmacéuticas que los comprenden.

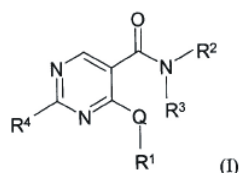

- (71)(73)**- ASTRAZENECA AB, con domicilio legal en S-151 85 Södertälje, SE
(72)- Gill, Adrian Liam, GB; Leach, Andrew, GB; Packer, Martin, GB; Scott, James Stewart, GB; Sörme, Pernilla, SE; Swales, John Gibbin, GB y Whittamore, Paul Robert Owen, GB
(74)- Ruiz Sotolongo, María Lourdes, CU
-

(12)- Solicitud de Certificado de Patente de Invención

(13)- A7

(21)- 2010- 0207

(22)- 2008.04.25

(85)- 2010.10.25

(86)- 2008.04.25 PCT/CA08/000784

(87)- 2009.10.25 WO 2009/129592

(51)- A 61K 9/08

(54)- FORMULACIÓN LÍQUIDA PARA DEFERIPRONA CON GUSTO AGRADABLE AL PALADAR

(57)- Una formulación farmacéutica oral líquida que comprende deferiprona y una composición de enmascaramiento del gusto, dicha composición de enmascaramiento de gusto comprende una cantidad efectiva de un edulcorante (como sucralosa) por litro de composición líquida, una cantidad efectiva de un agente espesante y de suspensión (por ejemplo, hidroxietilcelulosa), por litro de composición líquida, una cantidad efectiva de un humectante (como glicerina) por litro de composición líquida y una cantidad efectiva de al menos un agente saborizante, donde una forma final de dicho producto farmacéutico con enmascaramiento de gusto tiene un gusto sustancialmente no amargo y agradable al paladar.

(71)(73)- APOTEX TECHNOLOGIES INC., con domicilio legal en 150 Signet Drive, Toronto, Ontario M9L 1T9, CA

(72)- Spino, Michael, CA; Hui, Anita, CA; Yang, Cihua, CA y Kabir, Mohammed N., CA

(74)- Ruiz Sotolongo, María Lourdes, CU

(12)- Solicitud de Certificado de Patente de Invención

(13)- A7

(21)- 2010- 0209

(22)- 2010.10.27

(30)- 2010.07.23 AR P2010 0102677

(51)- A 61K 9/06

(54)- FORMULACIONES FARMACÉUTICAS SEMISÓLIDAS

(57)- Formulación farmacéutica transdérmica semisólida con estabilidad y biodisponibilidad mejoradas, donde las partículas están recubiertas por un componente que es un aceite de silicona volátil y la suspensión que se obtiene de esa manera se dispersa en un gel, ungüento o crema base.

(71)(73)- EGIS GYÓGYSZERGYÁR NYILVÁNOSAN MŰKÖDŐ RÉSZVÉNYTÁRSASÁG, con domicilio legal en 30-38 Keresztúri út, Budapest, H-1106, HU

(72)- Mikulásik, Endre, HU y Patriz Fazekas, HU

(74)- del Portillo de Juan, Ingrid, CU

(12)- Solicitud de Certificado de Patente de Invención

(13)- A7

(21)- 2010- 0210

(22)- 2009.05.04

(30)- 2008.05.05 US 61/050,423

(85)- 2010.10.28

(86)- 2009.05.04 PCT/IB09/051815

(87)- 2009.11.12 WO 2009/136350

(51)- C 07D 513/10, A 61K 31/4436, A 61P 25/28

(54)- NUEVA CLASE DE ESPIRO PIPERIDINAS PARA EL TRATAMIENTO DE ENFERMEDADES NEURODEGENERATIVAS

(57)- Se desvelan compuestos y sales farmacéuticamente aceptables de los compuestos, teniendo los compuestos la estructura de fórmula I como se define en la memoria descriptiva. También se desvelan composiciones farmacéuticas, procedimientos de tratamiento, procedimientos de síntesis e intermedios

correspondientes.

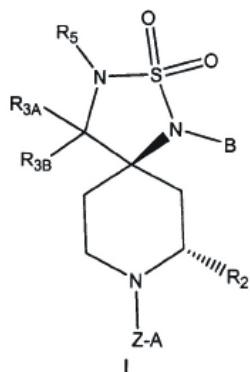

- (71)(73)- PFIZER INC., con domicilio legal en 235 East 42nd Street, New York, NY 10017, US
(72)- Brodney, Michael Aaron, US; Helal, Christopher J., US y Oneill, Brian Thomas, US
(74)- Ruiz Sotolongo, María Lourdes, CU
-

(12)- Solicitud de Certificado de Patente de Invención

(13)- A7

(21)- 2010- 0214

(22)- 2006.05.18

(30)- 2005.05.20 GB 0510390.8

(85)- 2010.10.29

(86)- 2006.05.18 PCT/EP06/004725

(87)- 2006.11.23 WO 2006/122806

(51)- A 61P 29/00, 35/00, C 07D 471/04

(54)- IMIDAZOQUINOLINAS COMO INHIBIDORES DE CINASA DE LÍPIDO

(57)- La invención se refiere a novedosos compuestos orgánicos de la fórmula (I): a procesos para su preparación, a su aplicación en un proceso para el tratamiento del cuerpo humano o animal, a su uso solo o en combinación con uno o más compuestos farmacéuticamente activos diferentes- para el tratamiento de una enfermedad inflamatoria u obstructiva de las vías respiratorias, tal como asma, trastornos que se presentan comúnmente en relación con trasplante, o una enfermedad proliferativa, tal como una enfermedad tumoral.

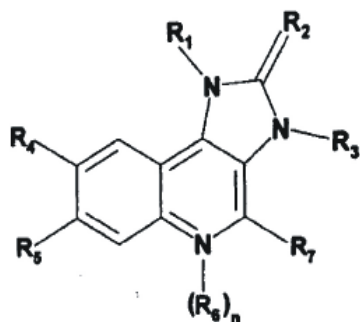

- (71)(73)- NOVARTIS AG, con domicilio legal en Lichtstrasse 35, CH-4056 Basel, CH
(72)- García-Echeverría, Carlos, CH; Stauffer, Frédéric, CH y Furet, Pascal, FR
(74)- Ruiz Sotolongo, María Lourdes, CU
-

(12)- Solicitud de Certificado de Patente de Invención

(13)- A7

(21)- 2010- 0217

(22)- 2008.05.13

(85)- 2010.11.12

(86)- 2008.05.13 PCT/GB08/001647

- (87)**- 2009.11.19 WO 2009/138707
- (51)**- A 61K 31/439, A 61P 11/00, C 07D 453/02
- (54)**- DERIVADOS DE QUINUCLIDINA COMO ANTAGONISTAS DE RECEPTORES MUSCARÍNICOS M3
- (57)**- La invención proporciona los compuestos nombrados de fórmula (I), en la que R4 es una quinuclidina N-sustituida (I), composiciones farmacéuticas que los contienen y un proceso para preparar las composiciones farmacéuticas. También se divulga su uso en terapia para el tratamiento de afecciones mediadas por receptores muscarínicos M3, tales como la enfermedad pulmonar obstructiva crónica.

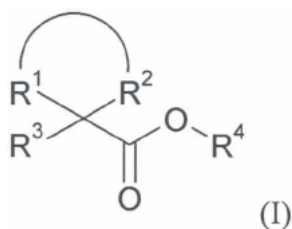

- (71)(73)**- ASTRAZENECA AB, con domicilio legal en S-151 85 Södertälje, SE y PULMAGEN THERAPEUTICS (SYNERGY) LIMITED, con domicilio legal en Fulmer Hall, Windmill Road Fulmer Slough SL3 6HD, GB
- (72)**- Ford, Rhonan Lee, GB; Mather, Andrew Nigel, GB; Mete, Antonio, GB; Bull, Richard James, GB y Skidmore, Elizabeth Anne, GB
- (74)**- Ruiz Sotolongo, María Lourdes, CU

- (12)**- Solicitud de Certificado de Patente de Invención
- (13)**- A7
- (21)**- 2010- 0219
- (22)**- 2009.05.20
- (30)**- 2008.05.23 EP 08156846.1
- (85)**- 2010.11.12
- (86)**- 2009.05.20 PCT/EP09/056154
- (87)**- 2009.11.26 WO 2009/141386
- (51)**- C 07D 215/48, A 61K 31/4709, A 61P 35/00
- (54)**- DERIVADOS DE QUINOLINAS Y QUINOXALINAS COMO INHIBIDORES DE CINASA DE PROTEÍNA TIROSINA
- (57)**- La invención se refiere a los compuestos de la fórmula (I): en donde los sustituyentes son como se definen en la memoria descriptiva, en forma libre o en la forma de una sal farmacéuticamente aceptable, solvato, éster, N-óxido del mismo; a procesos para la preparación de los mismos; a productos farmacéuticos que contienen estos compuestos, en particular para el uso en una o más enfermedades mediadas por la cinasa de proteína tirosina.

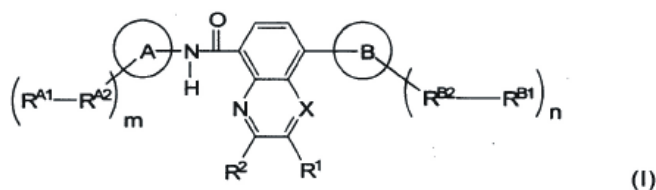

- (71)(73)**- NOVARTIS AG, con domicilio legal en Lichtstrasse 35, CH-4056 Basel, CH
- (72)**- Furet, Pascal, CH; Graus Porta, Diana, CH y Guagnano, Vito, CH
- (74)**- Ruiz Sotolongo, María Lourdes, CU

- (12)**- Solicitud de Certificado de Patente de Invención
- (13)**- A7
- (21)**- 2010- 0220
- (22)**- 2009.05.07
- (30)**- 2008.05.13 US 61/052879 y 2009.02.16 US 61/152872
- (85)**- 2010.11.12
- (86)**- 2009.05.07 PCT/US09/043073
- (87)**- 2009.11.19 WO 2009/140128
- (51)**- C 07D 471/04

- (54)- HETEROCICLOS QUE CONTIENEN NITRÓGENO FUSIONADO Y COMPOSICIONES DE LOS MISMOS COMO INHIBIDORES DE CINASA
- (57)- La invención proporciona compuestos, composiciones farmacéuticas que comprenden estos compuestos, y métodos para utilizar tales compuestos con el fin de tratar o prevenir las enfermedades o los trastornos asociados con una actividad de cinasa anormal o mal regulada, en particular de Ros, KDR, FMS, c-FMS, FLT3, c-Kit, JAK2, JAK3, Aurora, PDGFR, Lck, TrkA, TrkB, TrkC, IGF-1R, ALK4, ALK5 y ALK, o combinaciones de las mismas.
- (71)(73)- IRM, LLC, con domicilio legal en 131 Front Street, P. O. Box HM 2899, Hamilton, HM LX, BM
- (72)- Albaugh, Pamela, US; Choi, Ha-Soon, US; Chopiuk, Gregory, CA; Fan, Yi, US; Rucker, Paul Vincent, US y Wang, Zhicheng, US
- (74)- Ruiz Sotolongo, María Lourdes, CU
-

- (12)- Solicitud de Certificado de Patente de Invención
- (13)- A7
- (21)- 2010- 0222
- (22)- 2009.05.11
- (30)- 2008.05.13 US 61/052,706 y 2008.11.03 US 61/110,637
- (85)- 2010.11.15
- (86)- 2009.05.11 PCT/GB09/050496
- (87)- 2009.11.19 WO 2009/138781
- (51)- C 07D 401/12, A 61K 31/517, A 61P 35/00
- (54)- SAL DE DIFUMARATO DE 4-(3-CLORO-2-FLUOROANILINO)-7-METOXI-6-{[1-(N-METILCARBAMOILMETIL)PIPERIDIN-4-IL]OXI}QUINAZOLINA
- (57)- Difumarato de 4-(3-cloro-2-fluoroanilino)-7-metoxi-6-{[1-(N-metilcarbamoilmetil)piperidin-4-il]oxi}quinazolina, composiciones farmacéuticas que contienen el difumarato, el uso del difumarato en el tratamiento de trastornos hiperproliferativos como el cáncer y procesos para la fabricación del difumarato son descritos.
- (71)(73)- ASTRAZENECA AB, con domicilio legal en S-151 85 Södertälje, SE
- (72)- Boardman, Kay Alison, GB; Burns, Susan Elizabeth, GB; Dobson, Andrew Hornby, GB y Whitlock, Brian, GB
- (74)- Ruiz Sotolongo, María Lourdes, CU
-

- (12)- Solicitud de Certificado de Patente de Invención
- (13)- A7
- (21)- 2010- 0225
- (22)- 2009.05.15
- (30)- 2008.05.16 US 61/127889; 2009.03.27 US 61/164333; 2008.08.28 US 61/190545 y 2008.12.08 US 61/201240
- (85)- 2010.11.16
- (86)- 2009.05.15 PCT/US09/044249
- (87)- 2009.11.19 WO 2009/140659
- (51)- A 61K 38/22
- (54)- TRATAMIENTO DE LA DISNEA ASOCIADA CON INSUFICIENCIA CARDIACA AGUDA CON RELAXINA
- (57)- La descripción pertenece a los métodos para reducir la descompensación a través de la intervención aguda, incluyendo en los sujetos afligidos con insuficiencia cardiaca aguda descompensada. Particularmente, la descripción proporciona métodos para tratar la descompensación cardiaca aguda mediante la administración de una cantidad farmacéuticamente efectiva de relaxina.
- (71)(73)- CORTHERA INC, con domicilio legal en 150 Industrial Road, San Carlos, CA 94070, US
- (72)- Unemori, Elaine, US; Cotter, Gad, US; Stewart, Dennis R., US; Whitehouse, Martha Jo, US y Teichman, Sam L., US
- (74)- Ruiz Sotolongo, María Lourdes, CU
-

- (12)**- Solicitud de Certificado de Patente de Invención
- (13)**- A7
- (21)**- 2010- 0226
- (22)**- 2009.05.20
- (30)**- 2008.05.20 US 61/054,616; 2008.07.14 US 61/080,312 y 2009.01.15 US 61/144,776
- (85)**- 2010.11.19
- (86)**- 2009.05.20 PCT/SE09/000267
- (87)**- 2009.11.26 WO 2009/142571
- (51)**- A 61K 31/416, C 07D 407/12, 409/14
- (54)**- DERIVADOS DE INDAZOL SUSTITUIDOS CON FENILO Y BENZODIOXINILO
- (57)**- Un compuesto de fórmula la: la presente invención se refiere a nuevos derivados de indazolilo, a composiciones farmacéuticas que contienen dichos derivados a procesos para preparar tales nuevos derivados y al uso de dichos derivados como medicamentos.

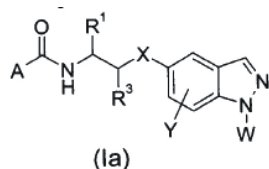

- (71)(73)**- ASTRAZENECA AB, con domicilio legal en S-151 85 Södertälje, SE y BAYER SCHERING PHARMA AKTIENGESELLSCHAFT, con domicilio legal en Müllerstrasse 178, 13353 Berlín, DE
- (72)**- Berger, Markus, DE; Dahmén, Jan, SE; Edman, Karl, SE; Eriksson, Anders, SE; Hansson, Thomas, SE; Hemmerling, Martin, SE; Hossain, Nafizal, SE; Klingstedt, Tomas, SE; Lepisto, Matti, SE; Nilsson, Stinabritt, SE y Rehwinkel, Hartmut, DE
- (74)**- Ruiz Sotolongo, María Lourdes, CU

- (12)**- Solicitud de Certificado de Patente de Invención
- (13)**- A7
- (21)**- 2010- 0227
- (22)**- 2009.05.20
- (30)**- 2008.05.20 US 61/054,616; 2008.07.14 US 61/080,312 y 2009.01.15 US 61/144,776
- (85)**- 2010.11.19
- (86)**- 2009.05.20 PCT/SE09/000265
- (87)**- 2009.11.26 WO 2009/142569
- (51)**- A 61K 31/416, A 61P 11/00, C 07D 231/56, 401/12
- (54)**- DERIVADOS DE INDAZOLES SUSTITUIDOS CON FENILO O PIRIDINILO
- (57)**- Un compuesto de fórmula la: la presente invención se refiere a nuevos derivados de indazolilo, a composiciones farmacéuticas que comprenden tales derivados, a procesos para preparar dichos nuevos derivados y al uso de tales derivados como medicamentos.

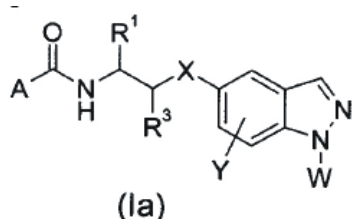

- (71)(73)**- ASTRAZENECA AB, con domicilio legal en S-151 85 Södertälje, SE y BAYER SCHERING PHARMA AKTIENGESELLSCHAFT, con domicilio legal en Müllerstrasse 178, 13353 Berlín, DE
- (72)**- Berger, Markus, DE; Dahmén, Jan, SE; Edman, Karl, SE; Hansson, Thomas, SE; Hemmerling, Martin, SE; Hossain, Nafizal, SE; Johansson, Henrik, SE; Lepistö, Matti, CH; Nilsson, Stinabritt, SE y Rehwinkel, Hartmut, DE
- (74)**- Ruiz Sotolongo, María Lourdes, CU

- (12)**- **(12)**- Solicitud de Certificado de Patente de Invención
- (13)**- **(13)**- A7
- (21)**- **(21)**- 2010- 0228

- (22)- 2009.05.14
(30)- 2008.05.20 EP 08075510.1
(85)- 2010.11.19
(86)- 2009.05.14 PCT/EP09/003420
(87)- 2009.11.26 WO 2009/141091
(51)- C 07B 59/00
(54)- NUEVOS DERIVADOS DE ÁCIDO L-GLUTÁMICO Y L-GLUTAMINA MARCADOS CON [F-18] (1), SU USO Y PROCEDIMIENTO PARA SU PREPARACIÓN
(57)- Compuestos y síntesis de ácido L-glutámico marcado con [F-18], L-glutamato marcado con [F-18], sus derivados de acuerdo con la fórmula , y sus usos.
(71)(73)- BAYER SCHERING PHARMA AKTIENGESELLSCHAFT, con domicilio legal en Müllerstrasse 178, 13353 Berlín, DE
(72)- Dinkelborg, Ludger, DE; Berndt, Mathias, DE; Friebe, Matthias, DE; Schmitt-Willich, Heribert, DE; Sulzle, Detlev, DE; Sülzle, Detlev, DE y Koglin, Norman, DE
(74)- Ruiz Sotolongo, María Lourdes, CU
-

- (12)- Solicitud de Certificado de Patente de Invención
(13)- A7
(21)- 2010- 0229
(22)- 2009.05.21
(30)- 2008.05.23 US 61/055,661
(85)- 2010.11.23
(86)- 2009.05.21 PCT/US09/044774
(87)- 2009.11.26 WO 2009/143313
(51)- C 07D 409/00
(54)- COMPUESTOS TRIAZINA COMO INHIBIDORES MTOR Y QUINASA P13
(57)- Compuestos de la Fórmula I en donde: R1 es

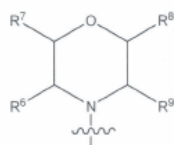
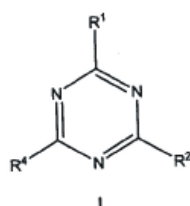

O

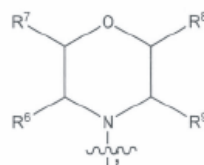

y R2, R4 y R6-9 se definan aquí, y sus sales y ésteres farmacéuticamente aceptables. Estos compuestos inhiben la quinasa PI3 y mTOR, y se pueden utilizar para tratar enfermedades mediadas por quinasa PI3 y mTOR, tal como una variedad de cánceres. Se describen métodos para elaborar y utilizar los compuestos de esta invención. También se describen aquí varias composiciones que contienen los compuestos de esta invención.

- (71)(73)- WYETH LLC, con domicilio legal en Five Giralda Farms, Madison, NJ 07940, US
(72)- Venkatesan, Aranapakam Mudumbai, US; Chen, Zecheng, US; Dehnhardt, Christoph Martin, US; Dos Santos, Osvaldo, US; Delos Santos, Efrén Guillermo, US; Zask, Arie, US; Verheijen, Jeroen Cunera, US; Kaplan, Joshua Aaron, US; Richard, David James, US; Ayral-Kaloustian, Semiramis, US; Mansour, Tarek S., US; Gopalsamy, Ariamala, US; Curran, Kevin Joseph, US y Shi, Mengxiao, US
(74)- Ruiz Sotolongo, María Lourdes, CU
-

- (12)- Solicitud de Certificado de Patente de Invención
(13)- A7
(21)- 2010- 0235
(22)- 2009.05.26

- (30)**- 2008.06.02 DE 10 08 026793.7
- (85)**- 2010.12.02
- (86)**- 2009.05.26 PCT/EP09/003716
- (87)**- 2009.12.10 WO 2009/146811
- (51)**- C 07J 53/00, A 61K 31/58, A 61P 5/34
- (54)**- PREGN-4-EN-21,17-CARBOLACTONAS SUSTITUIDAS EN EL ANILLO C, ASÍ COMO PREPARADOS FARMACÉUTICOS QUE LAS CONTIENEN
- (57)**- La presente invención se refiere a pregn-4-en-21,17-carbolactonas sustituidas en el anillo C de la fórmula general I en donde: R_{6,7} es un metileno en posición alfa o beta y R₉ es un átomo de hidrógeno y R₁₁ es un átomo de bromo, cloro o flúor, o R₉ y R₁₁ son juntos un enlace. Los nuevos compuestos son antimineralocorticoides gestagénicos.

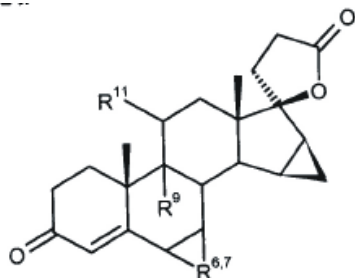

- (71)(73)**- BAYER SCHERING PHARMA AKTIENGESELLSCHAFT, con domicilio legal en Müllerstrasse 178, 13353 Berlín, DE
- (72)**- Ring, Sven, DE; Bohlmann, Rolf, DE; Kuhnke, Joachim, DE; Zorn, Ludwig, DE; Borden, Steffen, DE y Prella, Katja, DE
- (74)**- Ruiz Sotolongo, María Lourdes, CU

-
- (12)**- Solicitud de Certificado de Patente de Invención
 - (13)**- A7
 - (21)**- 2010- 0236
 - (22)**- 2010.12.02
 - (30)**- 2009.12.09 FR 09/05957
 - (51)**- C 07D 209/52
 - (54)**- NUEVOS DERIVADOS DE AZABICICLO[3.2.0]PET-3-IL0, SU PROCEDIMIENTO DE PREPARACIÓN Y LAS COMPOSICIONES FARMACÉUTICAS QUE LOS CONTIENEN
 - (57)**- Compuestos de fórmula (I) en la que: ALK representa una cadena alquileo, W representa un grupo FÓRMULA ó FÓRMULA en el que R y R' son tales como se han definido en la descripción. Medicamento.

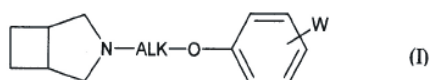

- (71)(73)**- LES LABORATOIRES SERVIER, con domicilio legal en 12, Place de La Défense-92415 Courbevoie Cedex, FR
- (72)**- Casara, Patrick, FR; Chollet, Anne-Marie, FR; Dhainaut, Alain, FR; Lestage, Pierre, FR y Panayi, Fany, FR
- (74)**- Ruiz Sotolongo, María Lourdes, CU

-
- (12)**- Solicitud de Certificado de Patente de Invención
 - (13)**- A7
 - (21)**- 2010- 0237
 - (22)**- 2009.06.04
 - (30)**- 2008.06.04 US 61/058,728 y 2009.02.20 US 61/154,093
 - (85)**- 2010.12.03
 - (86)**- 2009.06.04 PCT/GB09/050622
 - (87)**- 2009.12.10 WO 2009/147440
 - (51)**- C 07D 413/14, A 61K 31/345, A 61P 31/04
 - (54)**- DERIVADOS HETEROCÍCLICOS DE LA UREA Y SUS MÉTODOS DE EMPLEO
 - (57)**- Se describen compuestos químicos, compuestos de fórmula (I) y sus sales farmacéuticamente

aceptables. Se describen también procesos para su preparación, composiciones farmacéuticas que los contienen, su uso como medicamentos y su uso en el tratamiento de infecciones bacterianas.

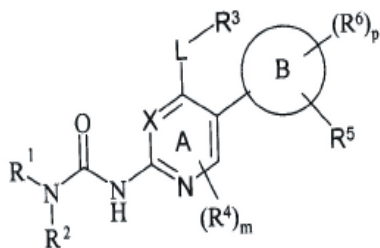

(I)

- (71)(73)- ASTRAZENECA AB, con domicilio legal en S-151 85 Södertälje, SE
(72)- Sherer, Brian, US y Zhou, Fei, US
(74)- Ruiz Sotolongo, María Lourdes, CU

- (12)- Solicitud de Certificado de Patente de Invención
(13)- A7
(21)- 2010- 0238
(22)- 2009.06.08
(30)- 2008.06.06 US 61/059,485
(85)- 2010.12.06
(86)- 2009.06.08 PCT/SE09/050682
(87)- 2009.12.10 WO 2009/148403
(51)- A 61K 31/422, A 61P 25/00, C 07D 209/46, 413/10
(54)- DERIVADOS DE ISOXAZOL Y SU USO COMO POTENCIADORES DE LOS RECEPTORES METABOTRÓPICOS DE GLUTAMATO
(57)- Compuesto de acuerdo con la Fórmula I: donde R1, R2, R3 y R4 son como los definidos en la descripción, sales farmacéuticamente aceptables, métodos de fabricación, las composiciones farmacéuticas que los contienen y métodos para usarlos.

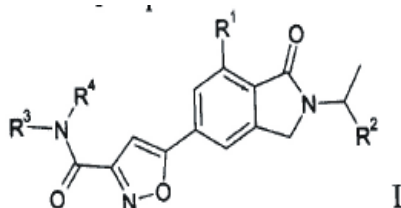

I

- (71)(73)- ASTRAZENECA AB, con domicilio legal en S-151 85 Södertälje, SE
(72)- Cacciola, Joseph, US; Empfield, James, US; Folmer, James, US; Hunter, Angela M., US y Throner, Scott, US
(74)- Ruiz Sotolongo, María Lourdes, CU

- (12)- Solicitud de Certificado de Patente de Invención
(13)- A7
(21)- 2010- 0239
(22)- 2009.06.03
(30)- 2008.06.04 US 61/058,736
(85)- 2010.12.06
(86)- 2009.06.03 PCT/GB09/050611
(87)- 2009.12.10 WO 2009/147433
(51)- C 07D 417/14
(54)- DERIVADOS DE UREA HETEROCÍCLICOS PARA EL TRATAMIENTO DE LAS INFECCIONES BACTERIANAS
(57)- Se describen compuestos de fórmula (I) y sus sales farmacéuticamente aceptables. También se describen procedimientos para su preparación, composiciones farmacéuticas que los contienen, su uso como

medicamentos y su uso en el tratamiento de infecciones bacterianas.

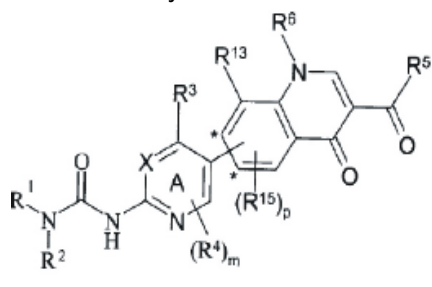

- (71)(73)**- ASTRAZENECA AB, con domicilio legal en S-151 85 Södertälje, SE
(72)- Hill, Pamela, US; Manchester, John Irvin, US; Sherer, Brian, US y Choy, Allison Laura, US
(74)- Ruiz Sotolongo, María Lourdes, CU

(12)- Solicitud de Certificado de Patente de Invención

(13)- A7

(21)- 2010- 0240

(22)- 2009.06.08

(30)- 2008.06.09 GB 0810554.6

(85)- 2010.12.08

(86)- 2009.06.08 PCT/GB09/001426

(87)- 2010.01.07 WO 2010/001084 A2

(51)- A 01N 25/02, 41/10, 43/40

(54)- COMPOSICIÓN HERBICIDA

(57)- La presente invención se refiere a un método para el control selectivo de malezas en un sitio que abarca plantas de cultivo y malezas, donde el método comprende la aplicación al sitio, de una cantidad para el control de malezas de una composición acuosa para fumigación que comprende un compuesto de la fórmula (I): en la cual R1 es seleccionado del grupo formado por alquilo C1-C6, alqueno C2-C6, haloalqueno C2-C6, alquino C2-C6, haloalquino C2-C6, cicloalquilo C3-C6, haloalquilo C1-C6, alcoxiC1-C4-alquiloC1-C4 y alcoxiC1-C4-alcoxiC1-C4-alquiloC1-C4; y R2 es haloalquilo C1-C6; o una de sus sales aceptables para uso agrícola, donde el pH de la composición de pulverización es de alrededor de 5 a alrededor de 9. La invención además se refiere a una composición herbicida líquida sustancialmente no acuosa que comprende un compuesto de la fórmula (I) según lo definido con anterioridad y un agente para el ajuste del pH; y al uso de un agente para el ajuste del pH que tiene por fin de reducir la fitotoxicidad de un compuesto de la fórmula I en plantas de cultivo.

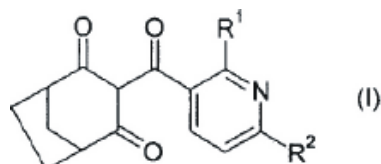

- (71)(73)**- SYNGENTA PARTICIPATIONS AG, con domicilio legal en Schwarzwaldallee 215, CH-4058 BASILEA, Suiza, CH y SYNGENTA LIMITED, con domicilio legal en European Regional Centre, Priestley Road, Surrey Research Park, Guildford, Surrey, GU2 7YH, GB
(72)- Fowler, Jeffrey David, US; Formstone, Carl Andrew, GB; Hass, Stefan Michael, GB y Hall, Gavin John, GB
(74)- Vázquez D´ Alvaré, Dánice, CU

(12)- Solicitud de Certificado de Patente de Invención

(13)- A7

(21)- 2010- 0241

(22)- 2009.06.05

(30)- 2008.06.09 GB 0810554.6 y 2008.11.11 GB 0820634.4

(85)- 2010.12.08

(86)- 2009.06.05 PCT/EP09/004035

(87)- 2010.01.07 WO 2010/000365 A2

(51)- A 01N 43/40

(54)- MÉTODO DE CONTROL DE MALEZAS Y COMPOSICIÓN HERBICIDA

- (57)- La presente invención da a conocer un método para el control selectivo de vegetación perjudicial en un sitio que contiene caña de azúcar y la vegetación perjudicial, donde el método comprende la aplicación al sitio de: a. un herbicida de la fórmula (I) o una de sus sales aceptables para uso agroquímico; y b. un herbicida inhibidor de la PS-II; donde la cantidad de componente (a) y componente (b) aplicada al sitio otorga el control de la vegetación perjudicial, y donde la cantidad de componente (b) aplicada neutraliza el efecto herbicida del componente (a) en la caña de azúcar. La invención presenta además una composición herbicida que comprende (a) un herbicida de la fórmula (I) o una de sus sales aceptables para uso agroquímico; y (b) un herbicida seleccionado del grupo formado por metribuzina, hexazinona y tebutiurón.

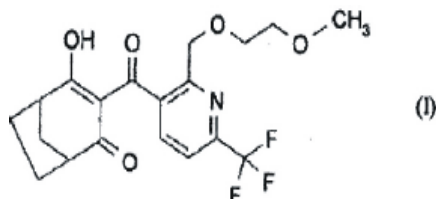

- (71)(73)- SYNGENTA PARTICIPATIONS AG, con domicilio legal en Schwarzwaldallee 215, CH-4058 BASILEA, Suiza, CH y SYNGENTA LIMITED, con domicilio legal en European Regional Centre, Priestley Road, Surrey Research Park, Guildford, Surrey, GU2 7YH, GB
- (72)- Hall, Gavin John, GB y Michel, Albrecht, CH
- (74)- Vázquez D' Alvaré, Dánice, CU

(12)- Solicitud de Certificado de Patente de Invención

(13)- A7

(21)- 2010- 0248

(22)- 2009.06.15

(30)- 2008.06.17 US 61/073,055

(85)- 2010.12.17

(86)- 2009.06.15 PCT/GB09/050675

(87)- 2009.12.23 WO 2009/153589

(51)- C 07D 401/12, A 61K 31/4439, A 61P 35/00

(54)- COMPUESTOS DE PIRIDINA

(57)- La presente invención se relaciona con compuestos que inhiben la función de la quinasa de adhesión focal, con los procesos para prepararlos, las composiciones farmacéuticas que los contienen como ingrediente activo, su uso como medicamentos para tratar enfermedades como el cáncer en animales de sangre caliente como el ser humano.

(71)(73)- ASTRAZENECA AB, con domicilio legal en S-151 85 Södertälje, SE

(72)- Barlaam, Bernard Christophe, FR; Foote, Kevin Michael, GB; Ple, Patrick, FR y Jones, Clifford David, GB

(74)- Ruiz Sotolongo, María Lourdes, CU

(12)- Solicitud de Certificado de Patente de Invención

(13)- A7

(21)- 2010- 0249

(22)- 2009.06.17

(30)- 2008.06.18 US 61/073,420

(85)- 2010.12.17

(86)- 2009.06.17 PCT/SE09/050749

(87)- 2009.12.23 WO 2009/154557

(51)- C 07D 413/12, A 61K 31/538

(54)- DERIVADOS DE BENZOXAZINONA QUE ACTÚAN COMO AGONISTAS DE RECEPTORES ADRENÉRGICOS BETA2 PARA EL TRATAMIENTO DE TRASTORNOS RESPIRATORIOS

(57)- La presente invención proporciona un compuesto de fórmula (I), en el que W, R1, R2 y R3 son como se definen en la descripción, procesos para su preparación, composiciones farmacéuticas que los contienen y su uso en terapia.

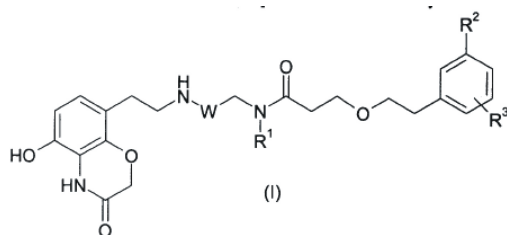

- (71)(73)**- ASTRAZENECA AB, con domicilio legal en S-151 85 Södertälje, SE
(72)- Bonnert, Roger Victor, GB; Connolly, Stephen, GB; Cook, Anthony Ronald, GB; Evans, Richard, GB y Raubo, Piotr, GB
(74)- Ruiz Sotolongo, María Lourdes, CU
-

- (12)**- Solicitud de Certificado de Patente de Invención
(13)- A7
(21)- 2010- 0250
(22)- 2009.06.17
(30)- 2008.06.19 US 61/073,883
(85)- 2010.12.17
(86)- 2009.06.17 PCT/GB09/050684
(87)- 2009.12.23 WO 2009/153592
(51)- A 61K 31/496, A 61P 35/00
(54)- COMPUESTOS PIRAZÓLICOS 436
(57)- Se proporcionan nuevos compuestos de fórmula (Ia) o (Ib): o sales farmacéuticamente aceptables de estos, procesos para su preparación, composiciones farmacéuticas que los contienen y su uso en terapia.

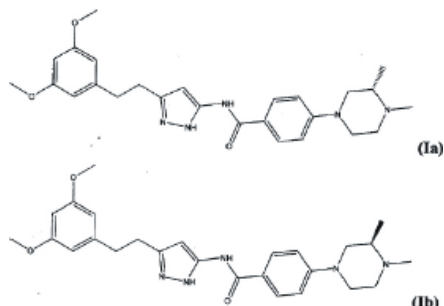

- (71)(73)**- ASTRAZENECA AB, con domicilio legal en S-151 85 Södertälje, SE
(72)- Buttar, David, GB y Theoclitou, Maria-Elena, GB
(74)- Ruiz Sotolongo, María Lourdes, CU
-

- (12)**- Solicitud de Certificado de Patente de Invención
(13)- A7
(21)- 2010- 0252
(22)- 2009.06.18
(30)- 2008.06.20 US 61/074,417
(85)- 2010.12.20
(86)- 2009.06.18 PCT/SE09/050763
(87)- 2009.12.23 WO 2009/154563
(51)- A 61P 25/18, 25/24
(54)- DERIVADOS DE DIBENZOTIAZEPINA Y SUS USOS
(57)- Los compuestos de la siguiente fórmula: donde Z se describe en la descripción, sales farmacéuticamente aceptables de estos, composiciones que los comprenden y métodos para tratar el trastorno bipolar, un trastorno de ansiedad, un trastorno del estado de ánimo o la esquizofrenia, u otro trastorno psicótico con dichos compuestos.

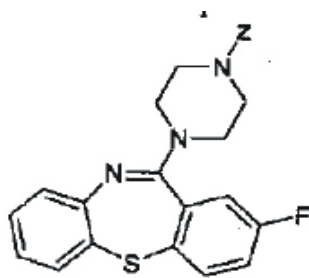

I

- (71)(73)-** ASTRAZENECA AB, con domicilio legal en S-151 85 Södertälje, SE
(72)- Brown, Dean, US; Damewood, James R, US; Edwards, Phil, US; Hulsizer, James, US; Muir, James Campbell, GB; Pearson JR, M. Edward, US; Shenvi, Ashokkumar Bhikkappa, US; Wesolowski, Steven, US; Widzowski, Dan, US y Wood, Michael, US
(74)- Ruiz Sotolongo, María Lourdes, CU
-

- (12)-** Solicitud de Certificado de Patente de Invención
(13)- A7
(21)- 2010- 0253
(22)- 2009.06.18
(30)- 2008.06.20 US 61/074,188 y 2009.02.13 US 61/152,350
(85)- 2010.12.20
(86)- 2009.06.18 PCT/GB09/050695
(87)- 2009.12.23 WO 2009/153597
(51)- C 07D 471/04
(54)- COMPOSICIONES Y PROCESO-365
(57)- Se estipula un proceso para la preparación de un compuesto de fórmula I, el uso de dicho proceso en la preparación de un compuesto de fórmula 5 o de una de sus sales de fosfato, sulfato, sulfato ácido, maltato, citrato, tartrato o fumarato, y el uso de la sal de fumarato en una composición para usar en terapia.

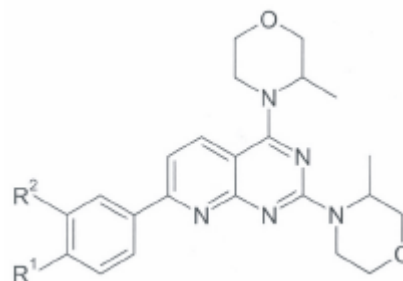
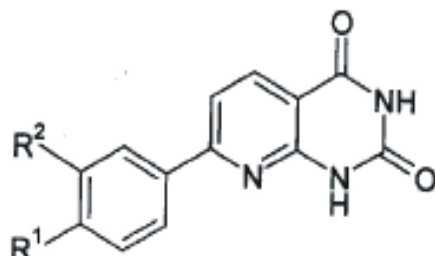

- (71)(73)-** ASTRAZENECA AB, con domicilio legal en S-151 85 Södertälje, SE
(72)- Blade, Helen, GB; Churchill Gwydion, Huw, GB; Currie, Angela Chalotte, GB; Dobson, Benjamin Charles, GB; Hynes, Peter Samuel, GB; Kenworthy, Martin Neal, GB; Powell, Lyn, GB y Raw, Steven Anthony, GB
(74)- Ruiz Sotolongo, María Lourdes, CU
-

- (12)-** Solicitud de Certificado de Patente de Invención
(13)- A7
(21)- 2010- 0258
(22)- 2009.06.22
(30)- 2008.06.23 US 61/074,736 y 2008.10.03 US 61/102,381
(85)- 2010.12.23
(86)- 2009.06.22 PCT/SE09/050778
(87)- 2009.12.30 WO 2009/157860
(51)- C 07D 403/12, 405/14, A 61K 31/422
(54)- NUEVAS CARBOXAMIDAS HETEROCÍCLICAS PARA SU USO COMO INHIBIDORES DE TROMBINA

- (57)-** Esta invención se relaciona con nuevos compuestos farmacéuticamente útiles de la fórmula (I), en particular compuestos que son inhibidores competitivos de las serina proteasas similares a la tripsina, especialmente la trombina, su uso como medicamentos, las composiciones farmacéuticas que los contienen y las rutas sintéticas para su producción.

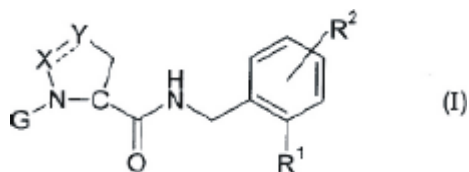

- (71)(73)-** ASTRAZENECA AB, con domicilio legal en S-151 85 Södertälje, SE
(72)- Brånalt, Jonas, SE; Gustafsson, David, SE y Polla, Magnus, SE
(74)- Ruiz Sotolongo, María Lourdes, CU

- (12)-** Solicitud de Certificado de Patente de Invención
(13)- A7
(21)- 2010- 0259
(22)- 2009.06.24
(30)- 2008.06.25 US 61/075583 y 2009.02.25 US 61/155434
(85)- 2010.12.23
(86)- 2009.06.24 PCT/US09/048428
(87)- 2010.01.07 WO 2010/002655
(51)- C 07D 403/12

(54)- DERIVADOS DE PIRIMIDINA COMO INHIBIDORES DE QUINASA

- (57)-** La invención proporciona novedosos derivados de pirimidina de la fórmula 1: y composiciones farmacéuticas de los mismos, y métodos para utilizar estos compuestos. Por ejemplo, los derivados de pirimidina de la invención se pueden utilizar para tratar, aminorar o prevenir una condición que responda a la inhibición del factor de crecimiento tipo insulina (IGF-1R) o de la cinasa de linfoma anaplásico (ALK).

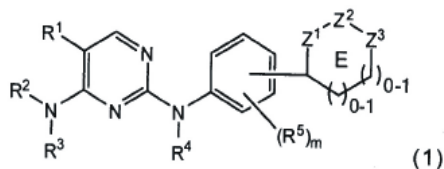

- (71)(73)-** IRM, LLC, con domicilio legal en 131 Front Street, P. O. Box HM 2899, Hamilton, HM LX, BM
(72)- Marsilje III, Thomas H, US; Lu, Wenshuo, US; Chen, Bei, US; He, Xiaohui, US; Lee, Christian Cho-Hua, US; Jiang, Songchun, US y Yang, Kunyong, US
(74)- Ruiz Sotolongo, María Lourdes, CU

- (12)-** Solicitud de Certificado de Patente de Invención
(13)- A7
(21)- (2010- 0260
(22)- 2009.06.16
(30)- 2008.06.25 DE 10 08 030207.4
(85)- 2010.12.23
(86)- 2009.06.16 PCT/EP09/004305
(87)- 2009.12.30 WO 2009/156072
(51)- A 61K 31/404, A 61P 9/00, C 07D 209/10, 209/12, 209/18, 405/06, 409/06
(54)- 7-SULFANILMETIL-, 7-SULFINILMETIL- Y 7-SULFONILMETILINDOLES SUSTITUIDOS Y EL USO DE LOS MISMOS
(57)- La presente solicitud se refiere a nuevos derivados de 7-sulfanilmetil-, 7-sulfinilmetil- y 7-sulfonilmetilindol, a procedimientos para la preparación de los mismos, al uso de los mismos solos o en combinaciones para el tratamiento y/o la prevención de enfermedades, y al uso de los mismos para la preparación de medicamentos para el tratamiento y/o la prevención de enfermedades, especialmente para el tratamiento y/o la prevención de enfermedades cardiovasculares.

- (71)(73)- BAYER SCHERING PHARMA AKTIENGESELLSCHAFT, con domicilio legal en Müllerstrasse 178, 13353 Berlín, DE
- (72)- Kolkhof, Peter, DE; Brüns, Astrid, DE; Thede, Kai, DE; Schlemmer, Karl-Heinz, DE; Hillisch, Alexander, DE; Lang, Dieter, DE; Gerisch, Michael, DE; Göller, Andreas, DE; Grosser, Rolf, DE; Schmeck, Carsten, DE; Woltering, Elisabeth, DE; Prien, Olaf, DE; Paulsen, Holger, DE y Kern, Armin, DE
- (74)- Ruiz Sotolongo, María Lourdes, CU
-

- (12)- Solicitud de Certificado de Patente de Invención
- (13)- A7
- (21)- 2010- 0261
- (22)- 2009.06.25
- (30)- 2008.06.27 US 61/076452
- (85)- 2010.12.24
- (86)- 2009.06.25 PCT/EP09/057947
- (87)- 2009.12.30 WO 2009/156462
- (51)- C 07D 213/61, A 61K 31/4439, A 61P 9/00, C 07D 401/04
- (54)- COMPUESTOS ORGÁNICOS
- (57)- La presente invención proporciona compuestos orgánicos novedosos de la fórmula I: métodos de uso, y composiciones farmacéuticas de los mismos.

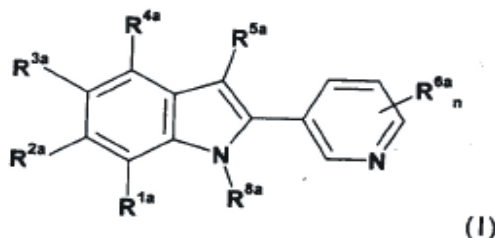

- (71)(73)- NOVARTIS AG, con domicilio legal en Lichtstrasse 35, CH-4056 Basel, CH
- (72)- Adams, Christopher, US; Hu, Qi-Ying, US; Mcquire, Leslie Wighton, US y Papillon, Julien, US
- (74)- Ruiz Sotolongo, María Lourdes, CU
-

- (12)- Solicitud de Certificado de Patente de Invención
- (13)- A7
- (21)- 2010- 0262
- (22)- 2009.06.25
- (30)- 2008.06.27 US 61/076443
- (85)- 2010.12.27
- (86)- 2009.06.25 PCT/EP09/057998
- (87)- 2009.12.30 WO 2009/156484
- (51)- A 61K 31/4439, C 07D 213/81
- (54)- COMPUESTOS ORGÁNICOS
- (57)- La presente invención proporciona derivados heterocíclicos que modulan la actividad de la esteroil-CoA-desaturasa (SCD). También se abarcan métodos para utilizar estos derivados con el fin de modular la actividad de la esteroil-CoA-desaturasa (SCD), y composiciones farmacéuticas que comprenden tales derivados.

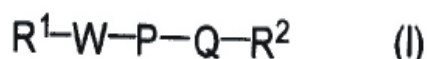

- (71)(73)- NOVARTIS AG, con domicilio legal en Lichtstrasse 35, CH-4056 Basel, CH y XENON PHARMACEUTICALS INC., con domicilio legal en 3650 Gilmore Way, Burnaby, British Columbia V5G 4W8, CA
- (72)- Dales, Natalie, US; Zhang, Zaihui, CA; Fu, Jianmin, CA; Hou, Duanjie, CA; Sun, Shaoyi, CA; Kodumuru, Vishnumurthy, CA y Pokrovskaja, Natalia, CA
- (74)- Ruiz Sotolongo, María Lourdes, CU
-

- (12)- Solicitud de Certificado de Patente de Invención
 (13)- A7
 (21)- 2010- 0265
 (22)- 2009.07.02
 (30)- 2008.07.02 US 61/077,639 y 2009.06.02 US 61/183,278
 (85)- 2010.12.29
 (86)- 2009.07.02 PCT/GB09/050773
 (87)- 2010.01.07 WO 2010/001169
 (51)- A 61K 31/426
 (54)- COMPUESTOS QUÍMICOS 251
 (57)- La invención se refiere a compuestos químicos de fórmula I, y sales de los mismos. En algunas realizaciones, la invención se refiere a inhibidores o moduladores de la actividad o función enzimática de la proteína quinasa PIM-1 y/o PIM-2 y/o PIM-3. En otras realizaciones adicionales, la invención se refiere a composiciones farmacéuticas que comprenden compuestos descritos en la presente y su uso en la prevención y tratamiento de afecciones y enfermedades relacionadas con la quinasa PIM, preferiblemente cáncer.

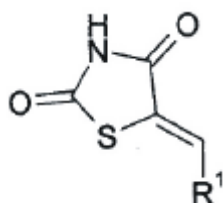

- (71)(73)- ASTRAZENECA AB, con domicilio legal en SE-151 85 Södertälje, Sweden, SE
 (72)- Dakin, Leslie, US; Dowling, James Edward, US; Lamb, Michelle, US; Read, Jon, US; Su, Qibin, US y Zheng, XiaoLan, US
 (74)- Ruiz Sotolongo, María Lourdes, CU

- (12)- Solicitud de Certificado de Patente de Invención
 (13)- A7
 (21)- 2010- 0266
 (22)- 2009.06.30
 (30)- 2008.07.02 CN 200810040105,4
 (85)- 2010.12.29
 (86)- 2009.06.30 PCT/CN09/072534
 (87)- 2010.01.07 WO 2010/000198 A1
 (51)- A 61K 31/496, C 07D 409/06
 (54)- LOS DERIVADOS DE LA PIPERACINA ALKALOL BENZOTIFENO Y SU USO COMO ANTIDEPRESIVO
 (57)- La invención da a conocer derivados de benzotiofen-alcanol-piperazina y su utilización como antidepresivos. La invención da a conocer dicho derivado de benzotiofen-alcanol-piperazina que presenta un efecto de inhibición triple sobre la recaptación de 5-HT, NA y DA. En comparación con los antidepresivos clínicos utilizados hasta el momento que presentan una única diana, por ejemplo desipramina y fluoxetina, y los antidepresivos clínicos utilizados hasta el momento presentan dianas dobles, por ejemplo venlafaxina y duloxetina, dichos derivados de benzotiofen-alcanol-piperazina de la presente invención pueden presentar una gama de indicaciones más amplia o menos efectos tóxicos y secundarios para el sistema nervioso. Los derivados de benzotiofen-alcanol-piperazina son los compuestos con la fórmula siguiente o sus sales farmacéuticamente aceptables, en la que Ar₁, R₁-R₄, X, Y, m y n presentan la misma definición tal como se define en la reivindicación 1.

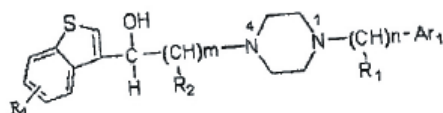

(1)

- (71)(73)- CSPC ZHONGQI PHARMACEUTICAL TECHNOLOGY (SHIJIAZHUANG) CO., LTD., con domicilio legal en No. 276 Zhongshan West Road Shijiazhuang, Hebei 050051, CN y SHANGHAI INSTITUTE OF PHARMACEUTICAL INDUSTRY, con domicilio legal en No. 1320 Beijing West Road, Shanghai 200040, CN
 (72)- Li, Jianqi, CN; Gao, Kai, CN y Lv, Na, CN
 (74)- Vázquez D' Alvaré, Dánice, CU



ESTADOS LEGALES

Invencciones

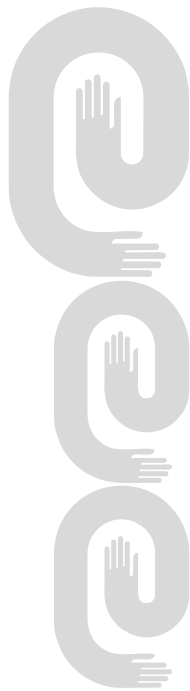

(21)	(71)	(54)
2007- 0179	TROIKAA PHARMACEUTICALS LIMITED	PREPARACIONES INYECTABLES DE DICLOFENAC Y SUS SALES FARMACÉUTICAMENTE ACEPTABLE
2007- 0255	BAYER CROPS SCIENCE GMBH	CONCENTRADO DE SUSPENSIÓN DE ACEITE CON DIOXAZINEPIRIDILSULFONILUREA Y COMPOSICIÓN HERBICIDA QUE LO CONTIENE
2008- 0087	POLICLÍNICO UNIVERSITARIO VEDADO	FORMULACIÓN DISPENSARIAL, PARA ALIVIO DEL DOLOR LIGERO Y MODERADO DEL SISTEMA OSTEOMIOARTICULAR
2008- 0230	BAYER SCHERING PHARMA AKTIENGESELLSCHAFT	FORMA CRISTALINAS DE 11BETA-(4-ACETILFENIL)-20,20,21,21,21-PENTAFLUORO-17-HIDROXI-19-NOR-17ALFA-PREGNA-4,9-DIEN-3-ONA
2009- 0080	NOVARTIS AG	MOLÉCULAS DE ENLACE DE LINGO Y USO FARMACÉUTICO DE LAS MISMAS
2009- 0091	PFIZER PRODUCTS INC.	INHIBIDORES ESPIRO CETONA DE ACETIL-COA CARBOXILADA
2009- 0118	CENTRO DE INVESTIGACIÓN Y DESARROLLO TÉCNICO (CIDT) DEL MININT	COMPOSICIÓN INCAPACITANTE TEMPORAL DE AEROSOL PARA LAS FUERZAS DEL ORDEN PÚBLICO
2009- 0119	CORTEX PHARMACEUTICALS, INC o	COMPUESTOS DE [1,2,3]-BENZOTRIACINONA-SUSTITUIDOS EN LA POSICIÓN 3 PARA MEJORAR LAS RESPUESTAS SINÁPTICAS GLUTAMÉRGICAS
2009- 0143	NOVARTIS AG	DERIVADOS DE CICLOHEXIL-AMIDA DEL ÁCIDO ARIL-CARBOXÍLICO
2009- 0147	AB SCIENCE	PROCESO PARA LA SÍNTESIS DE COMPUESTOS DE 2-AMINOTIAZOL COMO INHIBIDORES DE QUINASA
2009- 0222	ASTRAZENECA AB	DERIVADOS DE FTALAZINONA
2010- 0065	NOVARTIS AG	COMBINACIÓN QUE COMPRENDE DERIVADOS DE PURINA Y OTROS COMPUESTOS Y EL USO DE LOS MISMOS PARA EL TRATAMIENTO DE ENFERMEDADES DE VÍAS RESPIRATORIAS INFLAMATORIAS Y OBSTRUCTIVAS
2010- 0077	CENTRO DE INVESTIGACIONES DEL PETRÓLEO	COMPOSICIÓN CON ACCIÓN INHIBIDORA DE LA CORROSIÓN PARA FLUÍDOS DE ESTIMULACIÓN ÁCIDA DE POZOS DE PETRÓLEO
2010- 0085	UNIVERSIDAD CENTRAL MARTA ABREU DE LAS VILLAS	PROCEDIMIENTO DE OBTENCIÓN DE LIMAS ABRASIVAS.
2010- 0093	CUEX, S.A.	PROCEDIMIENTO DE PROTECCIÓN E IMPERMEABILIZACIÓN DE DEPÓSITOS DE HORMIGÓN PARA FUEL OIL
2010- 0103	UNIVERSIDAD DE MATANZAS «CAMILO CIENFUEGOS»	MÉTODO PARA INCREMENTAR LA EFICIENCIA ENERGÉTICA Y DISMINUIR LOS FLUJOS DE UNA CENTRAL DE CONVERSIÓN DE ENERGÍA OCEÁNICA
2010- 0104	UNIVERSIDAD DE MATANZAS «CAMILO CIENFUEGOS»	OBTENCIÓN DEL AGUA DE MAR A GRANDES PROFUNDIDADES PARA SU APROVECHAMIENTO INDUSTRIAL
2010- 0134	GEVO, INC.	RECUPERACIÓN DE ALCOHOLES SUPERIORES A PARTIR DE SOLUCIONES ACUOSAS DILUIDAS

(21) 2010- 0138	(71) BAYER SCHERING PHARMA AKTIENGESELLSCHAFT	(54) DERIVADOS DE 17-(1'-PROPENIL)-17-3'- OXIDOESTRA-4-EN-3-ONA, SU USO Y MEDICAMENTOS QUE LO CONTIENEN
2011- 0004	ADVANCED HYDROCARBON MAPPING AS	UN MÉTODO PARA LA GENERACIÓN DE IMÁGENES, TRANSFORMACIÓN Y CARTOGRAFÍA DE DATOS ELECTROMAGNÉTICOS DE UN LEVANTAMIENTO MARINO DE HIDROCARBUROS

ÍNDICE DE ESTADO LEGAL.

Denegadas

(21) 2009- 0081	(71) NOVARTIS AG	(54) SALES Y FORMAS DE CRISTAL DEL 2-METIL-2-[4-(3- METIL-2-OXO-8-QUINOLIN-3-IL-2,3-DIHIDRO- IMIDAZO-[4,5-C]-QUIMINOLIN-1IL)-FENIL]- PROPIONITRILLO
---------------------------	----------------------------	--

ÍNDICE DE ESTADO LEGAL.

Cesión

(21) 2002- 0051	(71) BIO PETROLEUM LTD.	(54) COMBUSTIBLE DE MOTOR PARA MOTORES DIESEL, DE TURBINAS DE GAS Y DE PROPULSIÓN A CHORRO, QUE COMPRENDE AL MENOS CUATRO GRUPOS FUNCIONALES DIFERENTES QUE CONTIENEN OXÍGENO SELECCIONADOS DE ALCOHOL, ÉTER, ALDEHÍDO, CETONA, ÉSTER, ÉSTER INORGÁNICO, ACETAL, EPÓXIDO Y PERÓXIDO
---------------------------	-----------------------------------	--



ÍNDICES INFORMATIVOS

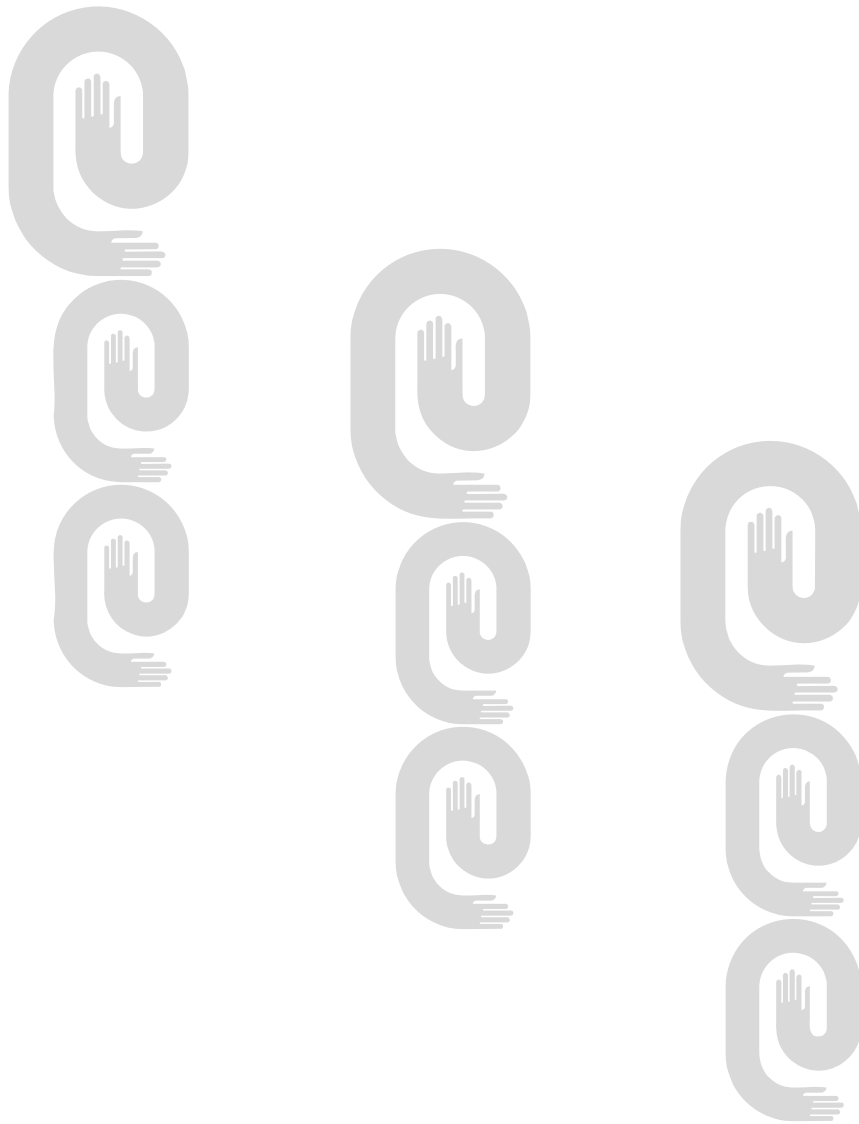

Índice de las marcas por clasificación internacional de productos y servicios

Clases	Denominación	No_Solic	Titular
12 y 37	SOKON y diseño	2011-0457	CHONGQING YUAN INNOVATION TECHNOLOGY CO., LTD.
14, 18 y 25	GUAJIROS	2011-0483	RODRÍGUEZ ROMERO, ARNALDO
16 y 35	UNIMED y diseño	2011-0474	UNIVERSIDAD DE CIENCIAS MÉDICAS
16, 35, 41, 42, 44 y 45	CENESEX	2011-0451	CENTRO NACIONAL DE EDUCACIÓN SEXUAL.(CENESEX)
21, 30 y 43	COFFEEPOT y diseño	2011-0391	CARLOS ADRIÁN TEJEIRO MORCATE
25	BABY CARIBE y diseño	2011-0422	EMPRESA DE CONFECCIONES PUNTEX
25	BLU CARIBE y diseño	2011-0423	EMPRESA DE CONFECCIONES PUNTEX
29	TABLELANDS y diseño	2011-0473	PEERLESS HOLDINGS PTY LTD
29, 31 y 32	KCERO y diseño	2011-0468	EMPRESA CITRÍCOS "AMÉRICA LIBRE"
3	Figurativa	2011-0443	CHANEL SARL
3 y 5	ASEPSO	2011-0434	SWEETYET DEVELOPMENT LIMITED
3 y 5	BELLOIL y diseño	2011-0470	LABORATORIOS DALMER S.A.
3, 4, 31 y 32	LOS AZAHARES y diseño	2011-0469	EMPRESA CÍTRICOS "AMÉRICA LIBRE"
3, 9, 14, 18, 25 y 26	MARYLOLA y diseño	2011-0447	ANAYCE FIGUEROA OÑATE
33 y 35	RA RAQUELANA y diseño	2011-0372	JOSÉ MANUEL BERROS PULIDO
34	CHRISTIAN DIOR y diseño	2011-0395	CHRISTIAN DIOR COUTURE
34	GOLD MOUNT y diseño	2011-0479	KAANE AMERICAN INTERNATIONAL TOBACCO CO. LTD.
34	SIR y diseño	2011-0480	KAANE AMERICAN INTERNATIONAL TOBACCO CO. LTD.
35, 36, 39, 41, 42 y 43	UNAICC y diseño	2011-0478	UNIÓN NACIONAL DE ARQUITECTOS E INGENIEROS DE LA CONSTRUCCIÓN DE CUBA (UNAICC)
35, 37, 38, 41 y 42	JOVEN CLUB y diseño	2011-0467	JOVEN CLUB DE COMPUTACIÓN Y ELECTRÓNICA
35, 40, 41 y 42	CENTRO DE INFORMACIÓN ESID y diseño	2011-0425	EMPRESA DE SERVICIOS DE INGENIERÍA Y DISEÑO DE PINAR DEL RÍO
36	CF y diseño	2011-0476	COMPAÑÍA FIDUCIARIA, S.A.
41 y 42	UP	2011-0471	JOANNE SOTO FERNÁNDEZ
41 y 42	TITINASTYLE y diseño	2011-0472	JOANNE SOTO FERNÁNDEZ
41 y 44	ADA LA LLAMA ROSA y diseño	2011-0365	ADA LA FE DÍAZ
43	,BIEN y diseño	2011-0458	COLOMÉ TORRES, JOSÉ RAÚL
43	STARBIEN y diseño	2011-0459	COLOMÉ TORRES, JOSÉ RAÚL
5	FORTIPLEX	2011-0460	LABORATORIOS VIJOSA, S.A. DE C.V.

Año CX
Boletín Oficial N°282

Clases	Denominación	No_Solic	Titular
5	DOCEPLEX	2011-0461	LABORATORIOS VIJOSA, S.A. DE C.V.
5	DRAMAVOL	2011-0462	LABORATORIOS VIJOSA, S.A. DE C.V.
5	DOLAREN	2011-0463	LABORATORIOS VIJOSA, S.A. DE C.V.
5	FLUIBRON	2011-0464	LABORATORIOS VIJOSA, S.A. DE C.V.
5	MUCOBROXOL	2011-0465	LABORATORIOS VIJOSA, S.A. DE C.V.
5	VIJOSA y diseño	2011-0466	LABORATORIOS VIJOSA, S.A. DE C.V.
5	ABILE	2011-0452	SANOFI
5	CEACEL y diseño	2011-0456	CENTRO DE APLICACIONES TECNOLÓGICAS Y DESARROLLO NUCLEAR (CEADEN)
5	TRAPEZA	2011-0455	SANOFI
6	GATER y diseño	2011-0477	CORPORACIÓN FERRETERA MANAGEMENT S.A.
9	EBENEZER y diseño	2011-0358	GELACIO ALBERTO DOMÍNGUEZ PRIETO
9 y 11	TMC y diseño	2011-0448	TMT TRADING COMPANY LIMITED
9 y 11	SMT y diseño	2011-0449	TMT TRADING COMPANY LIMITED
9 y 11	OVIDA y diseño	2011-0450	TMT TRADING COMPANY LIMITED
9 y 35	LLERYSOFT	2011-0433	JORGE LLERENA RODRÍGUEZ
9, 16, 25 y 41	PROELECTRÓNICA y diseño	2011-0431	INSTITUTO CULTURAL PM RECORDS
9, 16, 25 y 41	PROPOSICIONES y diseño	2011-0432	INSTITUTO CULTURAL PM RECORDS
9, 35 y 38	G´FIVE MOBILE TECHNOLOGY y diseño	2011-0453	G´FIVE IP (SINGAPORE) PTE.LTD.

Índice de las marcas por denominación

Denominación	No_Solic	Titular	Clases
,BIEN y diseño	2011-0458	COLOMÉ TORRES, JOSÉ RAÚL	43
ABILE	2011-0452	SANOFI	5
ADA LA LLAMA ROSA y diseño	2011-0365	ADA LA FE DÍAZ	41 y 44
ASEPSO	2011-0434	SWEETYET DEVELOPMENT LIMITED	3 y 5
BABY CARIBE y diseño	2011-0422	EMPRESA DE CONFECCIONES PUNTEX	25
BELLOIL y diseño	2011-0470	LABORATORIOS DALMER S.A.	3 y 5
BLU CARIBE y diseño	2011-0423	EMPRESA DE CONFECCIONES PUNTEX	25
CEACEL y diseño	2011-0456	CENTRO DE APLICACIONES TECNOLÓGICAS Y DESARROLLO NUCLEAR (CEADEN)	5
CENESEX	2011-0451	CENTRO NACIONAL DE EDUCACIÓN SEXUAL.(CENESEX)	16, 35, 41, 42, 44 y 45
CENTRO DE INFORMACIÓN ESID y diseño	2011-0425	EMPRESA DE SERVICIOS DE INGENIERÍA Y DISEÑO DE PINAR DEL RÍO	35, 40, 41 y 42
CF y diseño	2011-0476	COMPAÑÍA FIDUCIARIA, S.A.	36
CHRISTIAN DIOR y diseño	2011-0395	CHRISTIAN DIOR COUTURE	34
COFFEEPOT y diseño	2011-0391	CARLOS ADRIÁN TEJEIRO MORCATE	21, 30 y 43
DOCEPLEX	2011-0461	LABORATORIOS VIJOSA, S.A. DE C.V.	5
DOLAREN	2011-0463	LABORATORIOS VIJOSA, S.A. DE C.V.	5
DRAMAVOL	2011-0462	LABORATORIOS VIJOSA, S.A. DE C.V.	5
EBENEZER y diseño	2011-0358	GELACIO ALBERTO DOMÍNGUEZ PRIETO	9
Figurativa	2011-0443	CHANEL SARL	3
LUIBRON	2011-0464	LABORATORIOS VIJOSA, S.A. DE C.V.	5
FORTIPLEX	2011-0460	LABORATORIOS VIJOSA, S.A. DE C.V.	5
G ´ FIVE MOBILE TECHNOLOGY y diseño	2011-0453	G ´ FIVE IP (SINGAPORE) PTE.LTD.	9, 35 y 38
GATER y diseño	2011-0477	CORPORACIÓN FERRETERA MANAGEMENT S.A.	6
GOLD MOUNT y diseño	2011-0479	KAANE AMERICAN INTERNATIONAL TOBACCO CO. LTD.	34
GUAJIROS	2011-0483	RODRÍGUEZ ROMERO, ARNALDO	14, 18 y 25
JOVEN CLUB y diseño	2011-0467	JOVEN CLUB DE COMPUTACIÓN Y ELECTRÓNICA	35, 37, 38, 41 y 42
KCERO y diseño	2011-0468	EMPRESA CITRÍCOS "AMÉRICA LIBRE"	29, 31 y 32

Año CX
Boletín Oficial N°282

Denominación	No_Solic	Titular	Clases
LLERYSOFT	2011-0433	JORGE LLERENA RODRÍGUEZ	9 y 35
LOS AZAHARES y diseño	2011-0469	EMPRESA CÍTRICOS "AMÉRICA LIBRE"	3, 4, 31 y 32
MARYLOLA y diseño	2011-0447	ANAYCE FIGUEROA OÑATE	3, 9, 14, 18, 25 y 26
MUCOBROXOL	2011-0465	LABORATORIOS VIJOSA, S.A. DE C.V.	5
OVIDA y diseño	2011-0450	TMT TRADING COMPANY LIMITED	9 y 11
PROELECTRÓNICA y diseño	2011-0431	INSTITUTO CULTURAL PM RECORDS	9, 16, 25 y 41
PROPOSICIONES y diseño	2011-0432	INSTITUTO CULTURAL PM RECORDS	9, 16, 25 y 41
RA RAQUELANA y diseño	2011-0372	JOSÉ MANUEL BERROS PULIDO	33 y 35
SIR y diseño	2011-0480	KAANE AMERICAN INTERNATIONAL TOBACCO CO. LTD.	34
SMT y diseño	2011-0449	TMT TRADING COMPANY LIMITED	9 y 11
SOKON y diseño	2011-0457	CHONGQING YUAN INNOVATION TECHNOLOGY CO., LTD.	12 y 37
STARBIEN y diseño	2011-0459	COLOMÉ TORRES, JOSÉ RAÚL	43
TABLELANDS y diseño	2011-0473	PEERLESS HOLDINGS PTY LTD	29
TITINASTYLE y diseño	2011-0472	JOANNE SOTO FERNÁNDEZ	41 y 42
TMC y diseño	2011-0448	TMT TRADING COMPANY LIMITED	9 y 11
TRAPEZA	2011-0455	SANOFI	5
UNAICC y diseño	2011-0478	UNIÓN NACIONAL DE ARQUITECTOS E INGENIEROS DE LA CONSTRUCCIÓN DE CUBA (UNAICC)	35, 36, 39, 41, 42 y 43
UNIMED y diseño	2011-0474	UNIVERSIDAD DE CIENCIAS MÉDICAS	16 y 35
UP	2011-0471	JOANNE SOTO FERNÁNDEZ	41 y 42
VIJOSA y diseño	2011-0466	LABORATORIOS VIJOSA, S.A. DE C.V.	5

Índice de las marcas por titular Titular	No. Solic.	Denominación	Clases
ADA LA FE DÍAZ	2011-0365	ADA LA LLAMA ROSA y diseño	41 y 44
ANAYCE FIGUEROA OÑATE	2011-0447	MARYLOLA y diseño	3, 9, 14, 18, 25 y 26
CARLOS ADRIÁN TEJEIRO MORCATE	2011-0391	COFFEEPOT y diseño	21, 30 y 43
CENTRO DE APLICACIONES TECNOLÓGICAS Y DESARROLLO NUCLEAR (CEADEN)	2011-0456	CEACEL y diseño	5
CENTRO NACIONAL DE EDUCACIÓN SEXUAL.(CENESEX)	2011-0451	CENESEX	16, 35, 41, 42, 44 y 45
CHANEL SARL	2011-0443	Figurativa	3
CHONGQING YUAN INNOVATION TECHNOLOGY CO., LTD.	2011-0457	SOKON y diseño	12 y 37
CHRISTIAN DIOR COUTURE	2011-0395	CHRISTIAN DIOR y diseño	34
COLOMÉ TORRES, JOSÉ RAÚL	2011-0458	,BIEN y diseño	43
COLOMÉ TORRES, JOSÉ RAÚL	2011-0459	STARBIEN y diseño	43
COMPAÑÍA FIDUCIARIA, S.A.	2011-0476	CF y diseño	36
COPORACIÓN FERRETERA MANAGEMENT S.A.	2011-0477	GATER y diseño	6
EMPRESA CÍTRICOS "AMÉRICA LIBRE"	2011-0469	LOS AZAHARES y diseño	3, 4, 31 y 32
EMPRESA CÍTRICOS "AMÉRICA LIBRE"	2011-0468	KCERO y diseño	29, 31 y 32
EMPRESA DE CONFECCIONES PUNTEX	2011-0422	BABY CARIBE y diseño	25
EMPRESA DE CONFECCIONES PUNTEX	2011-0423	BLU CARIBE y diseño	25
EMPRESA DE SERVICIOS DE INGENIERÍA Y DISEÑO DE PINAR DEL RÍO	2011-0425	CENTRO DE INFORMACIÓN ESID y diseño	35, 40, 41 y 42
G´ FIVE IP (SINGAPORE) PTE.LTD.	2011-0453	G´ FIVE MOBILE TECHNOLOGY y diseño	9, 35 y 38
GELACIO ALBERTO DOMÍNGUEZ PRIETO	2011-0358	EBENEZER y diseño	9
INSTITUTO CULTURAL PM RECORDS	2011-0431	PROELECTRÓNICA y diseño	9, 16, 25 y 41
INSTITUTO CULTURAL PM RECORDS	2011-0432	PROPOSICIONES y diseño	9, 16, 25 y 41
JOANNE SOTO FERNÁNDEZ	2011-0471	UP	41 y 42
JOANNE SOTO FERNÁNDEZ	2011-0472	TITINASTYLE y diseño	41 y 42
JORGE LLERENA RODRÍGUEZ	2011-0433	LLERYSOFT	9 y 35
JOSÉ MANUEL BERROS PULIDO	2011-0372	RA RAQUELANA y diseño	33 y 35

Año CX**Boletín Oficial N°282**

Titular	No. Solic.	Denominación	Clases
JOVEN CLUB DE COMPUTACIÓN Y ELECTRÓNICA	2011-0467	JOVEN CLUB y diseño	35, 37, 38, 41 y 42
KAANE AMERICAN INTERNATIONAL TOBACCO CO. LTD.	2011-0480	SIR y diseño	34
KAANE AMERICAN INTERNATIONAL TOBACCO CO. LTD.	2011-0479	GOLD MOUNT y diseño	34
LABORATORIOS DALMER S.A.	2011-0470	BELLOIL y diseño	3 y 5
LABORATORIOS VIJOSA, S.A. DE C.V.	2011-0460	FORTIPLEX	5
LABORATORIOS VIJOSA, S.A. DE C.V.	2011-0461	DOCEPLEX	5
LABORATORIOS VIJOSA, S.A. DE C.V.	2011-0462	DRAMAVOL	5
LABORATORIOS VIJOSA, S.A. DE C.V.	2011-0463	DOLAREN	5
LABORATORIOS VIJOSA, S.A. DE C.V.	2011-0464	FLUIBRON	5
LABORATORIOS VIJOSA, S.A. DE C.V.	2011-0465	MUCOBROXOL	5
LABORATORIOS VIJOSA, S.A. DE C.V.	2011-0466	VIJOSA y diseño	5
PEERLESS HOLDINGS PTY LTD	2011-0473	TABLELANDS y diseño	29
RODRÍGUEZ ROMERO, ARNALDO	2011-0483	GUAJIROS	14, 18 y 25
SANOFI	2011-0452	ABILE	5
SANOFI	2011-0455	TRAPEZA	5
SWEETYET DEVELOPMENT LIMITED	2011-0434	ASEPSO	3 y 5
TMT TRADING COMPANY LIMITED	2011-0448	TMC y diseño	9 y 11
TMT TRADING COMPANY LIMITED	2011-0449	SMT y diseño	9 y 11
TMT TRADING COMPANY LIMITED	2011-0450	OVIDA y diseño	9 y 11
UNIÓN NACIONAL DE ARQUITECTOS E INGENIEROS DE LA CONSTRUCCIÓN DE CUBA (UNAICC)	2011-0478	UNAICC y diseño	35, 36, 39, 41, 42 y 43
UNIVERSIDAD DE CIENCIAS MÉDICAS	2011-0474	UNIMED y diseño	16 y 35

Índice de los nombres por denominación

Denominación	No. Solic.	Titular
CENTRO NACIONAL DE EDUCACIÓN SEXUAL.(CENESEX)	2011-0021	CENTRO NACIONAL DE EDUCACIÓN SEXUAL.(CENESEX) [MINSAP]
EMPRESA MUEBLES IMPERIO	2011-0020	EMPRESA MUEBLES IMPERIO
SERVINDUSTRIA	2011-0023	EMPRESA DE SERVICIOS A TRABAJADORES Y ENTIDADES DE LA INDUSTRIA METAL MECÁNICA

Índice de los nombres por titular

Titular	No. Solic.	Denominación
CENTRO NACIONAL DE EDUCACIÓN SEXUAL.(CENESEX) [MINSAP]	2011-0021	CENTRO NACIONAL DE EDUCACIÓN SEXUAL(CENESEX)
EMPRESA DE SERVICIOS A TRABAJADORES Y ENTIDADES DE LA INDUSTRIA METAL MECÁNICA	2011-0023	SERVINDUSTRIA
EMPRESA MUEBLES IMPERIO	2011-0020	EMPRESA MUEBLES IMPERIO

Año CX**Boletín Oficial N°282****Índice de los lemas comerciales por denominación**

Denominación	No. Solic.	Titular
CALIDAD, SEGURIDAD Y PRESENCIA y diseño	2010-0011	UNIÓN DE CONSERVAS DE VEGETALES
CONSTRUCCIÓN CON CALIDAD	2010-0016	EMPRESA CONSTRUCTORA DE OBRAS DE ARQUITECTURA NO. 50 ALBERTO DELGADO DE TRINIDAD
DAMOS VIDA AL ENTORNO	2010-0034	EMPRESA DE REHABILITACIÓN MINERA «DRA. ROSA ELENA SIMEÓN NEGRÍN»
DELICIOSO PARA TU DÍA	2011-0030	EMPRESA INDUSTRIAL DE CÍTRICOS CEBALLOS
La magia de la creación	2010-0012	EMPRESA SUCHEL FRAGANCIA
NUESTRA DIVISA, EL FRESCOR DEL CAMPO	2010-0015	EMPRESA AGROPECUARIA MILITAR PROVINCIAL MATANZAS
PROTEGEMOS TU PRESENTE, GARANTIZAMOS TU FUTURO	2011-0032	EMPRESA DE SEGURIDAD Y PROTECCIÓN DEL MINISTERIO DE LA AGRICULTURA, SEPMA [MINISTERIO DE LA AGRICULTURA]
SIEMPRE A SU DISPOSICIÓN	2010-0014	EMPRESA DE SERVICIOS «COMANDANTE CAMILO CIENFUEGOS GORRIARÁN» (ESUNI)
SOLUCIONES QUE DAN VIDA	2010-0013	EMPRESA DE EQUIPOS MÉDICOS DE SANTIAGO DE CUBA «RETOMED»

Índice de los lemas comerciales por titular

Titular	No. Solic.	Denominación
EMPRESA AGROPECUARIA MILITAR PROVINCIAL MATANZAS	2010-0015	NUESTRA DIVISA, EL FRESCOR DEL CAMPO
EMPRESA CONSTRUCTORA DE OBRAS DE ARQUITECTURA NO. 50 ALBERTO DELGADO DE TRINIDAD	2010-0016	CONSTRUCCIÓN CON CALIDAD
EMPRESA DE EQUIPOS MÉDICOS DE SANTIAGO DE CUBA «RETOMED»	2010-0013	SOLUCIONES QUE DAN VIDA
EMPRESA DE REHABILITACIÓN MINERA «DRA. ROSA ELENA SIMEÓN NEGRÍN»	2010-0034	DAMOS VIDA AL ENTORNO
EMPRESA DE SEGURIDAD Y PROTECCIÓN DEL MINISTERIO DE LA AGRICULTURA, SEPMA [MINISTERIO DE LA AGRICULTURA]	2011-0032	PROTEGEMOS TU PRESENTE, GARANTIZAMOS TU FUTURO
EMPRESA DE SERVICIOS «COMANDANTE CAMILO CIENFUEGOS GORRIARÁN» (ESUNI)	2010-0014	SIEMPRE A SU DISPOSICIÓN
EMPRESA INDUSTRIAL DE CÍTRICOS CEBALLOS	2011-0030	DELICIOSO PARA TU DÍA
EMPRESA SUCHEL FRAGANCIA	2010-0012	La magia de la creación
UNIÓN DE CONSERVAS DE VEGETALES	2010-0011	CALIDAD, SEGURIDAD Y PRESENCIA y diseño

Índice de los emblemas empresariales por denominación

Denominación	No. Solic.	Titular
ALFICSA ALCOHOLES FINOS DE CAÑA S.A. y diseño	2011-0043	EMPRESA MIXTA ALCOHOLES FINOS DE CAÑA, S.A.
CUBACATERING y diseño	2011-0046	CUBA CATERING, S.A.
GEDIC y diseño	2011-0041	GRUPO EMPRESARIAL DE DISEÑO E INGENIERÍA DE LA CONSTRUCCIÓN. GEDIC
GEMCRO y diseño	2011-0042	GRUPO EMPRESARIAL DE LA CONSTRUCCIÓN CAMAGUEY
LOS AZAHARES y diseño	2011-0045	EMPRESA CÍTRICOS "AMÉRICA LIBRE"
NOVALUM y diseño	2011-0037	EMPRESA ARTÍCULOS ALUMINIO Y METALES «ELIO LLERENA»
SERVINDUSTRIA EMPRESA DE SERVICIOS GENERALES y diseño	2011-0044	EMPRESA DE SERVICIOS A TRABAJADORES Y ENTIDADES DE LA INDUSTRIA METAL MECÁNICA

Índice de los emblemas empresariales por titular

Titular	No. Solic.	Denominación
CUBA CATERING, S.A.	2011-0046	CUBACATERING y diseño
EMPRESA ARTÍCULOS ALUMINIO Y METALES «ELIO LLERENA»	2011-0037	NOVALUM y diseño
EMPRESA CÍTRICOS "AMÉRICA LIBRE"	2011-0045	LOS AZAHARES y diseño
EMPRESA DE SERVICIOS A TRABAJADORES Y ENTIDADES DE LA INDUSTRIA METAL MECÁNICA	2011-0044	SERVINDUSTRIA EMPRESA DE SERVICIOS GENERALES y diseño
EMPRESA MIXTA ALCOHOLES FINOS DE CAÑA, S.A.	2011-0043	ALFICSA ALCOHOLES FINOS DE CAÑA S.A. y diseño
GRUPO EMPRESARIAL DE DISEÑO E INGENIERÍA DE LA CONSTRUCCIÓN. GEDIC	2011-0041	GEDIC y diseño
GRUPO EMPRESARIAL DE LA CONSTRUCCIÓN CAMAGUEY	2011-0042	GEMCRO y diseño

Índice de los rótulos de establecimiento por denominación

Denominación	No. Solic.	Titular
HOTEL PLAYA PESQUERO y diseño	2011-0008	SOCIEDAD MERCANTIL CUBANA GRUPO DE TURISMO GAVIOTA S.A.

Índice de los rótulos de establecimientos por titular

Titular	No. Solic.	Denominación
SOCIEDAD MERCANTIL CUBANA GRUPO DE TURISMO GAVIOTA S.A.	2011-0008	HOTEL PLAYA PESQUERO y diseño

Año CX**Boletín Oficial N°282****Índice nominal de registros otorgados****Inventiones**

(71)(73)	(11)	(13)	(21)	(51)	(22)
CENTRO DE INMUNOLOGÍA MOLECULAR	23734	A1	2009- 0203	C 07K 14/55, A 61K 39/12	2009.11.27
CENTRO DE INMUNOLOGÍA MOLECULAR	23736	A1	2009- 0071	C 07K 16/18, A 61K 39/395, A 61P 9/10	2009.05.04
Céspedes Argote, Reynaldo	23735	A1	2009- 0171	A 61F 5/14	2009.10.07
INSTITUTO DE INVESTIGACIONES DE VIANDAS TROPICALES	23729	A1	2000- 0222	A 01H 1/00	2000.10.19
INSTITUTO DE INVESTIGACIONES EN FRUTICULTURA TROPICAL	23737	A1	2008- 0182	A 01M 13/00, B 05D 21/00	2008.09.29
INSTITUTO DE INVESTIGACIONES HORTÍCOLAS LILIANA DIMITROVA	23730	A1	1998- 0164	A 01H 5/00	1998.11.06
LES LABORATOIRES SERVIER	23733	A3	2006- 0247	A 61K 9/20, A 61P 9/10	2006.12.19
LES LABORATOIRES SERVIER	23732	A3	2006- 0246	A 61K 9/20, A 61P 9/12	2006.12.19
THE TRUSTEES OF COLOMBIA UNIVERSITY IN THE CITY OF NEW YORK y TRANS TECH PHARMA, INC	23731	A3	2007- 0034	C 07K 14/705, A 61K 38/17, C 12N 15/62	2005.08.03

Índice numérico de registros otorgados**Inventiones**

(11)	(13)	(21)	(51)	(71)(73)	(22)
23729	A1	2000- 0222	A 01H 1/00	INSTITUTO DE INVESTIGACIONES DE VIANDAS TROPICALES	2000.10.19
23730	A1	1998- 0164	A 01H 5/00	INSTITUTO DE INVESTIGACIONES HORTÍCOLAS LILIANA DIMITROVA	1998.11.06
23731	A3	2007- 0034	C 07K 14/705, A 61K 38/17, C 12N 15/62	THE TRUSTEES OF COLOMBIA UNIVERSITY IN THE CITY OF NEW YORK y TRANS TECH PHARMA, INC	2005.08.03
23732	A3	2006- 0246	A 61K 9/20, A 61P 9/12	LES LABORATOIRES SERVIER	2006.12.19
23733	A3	2006- 0247	A 61K 9/20, A 61P 9/10	LES LABORATOIRES SERVIER	2006.12.19
23734	A1	2009- 0203	C 07K 14/55, A 61K 39/12	CENTRO DE INMUNOLOGÍA MOLECULAR	2009.11.27
23735	A1	2009- 0171	A 61F 5/14	Céspedes Argote, Reynaldo	2009.10.07
23736	A1	2009- 0071	C 07K 16/18, A 61K 39/395, A 61P 9/10	CENTRO DE INMUNOLOGÍA MOLECULAR	2009.05.04
23737	A1	2008- 0182	A 01M 13/00, B 05D 21/00	INSTITUTO DE INVESTIGACIONES EN FRUTICULTURA TROPICAL	2008.09.29

**Índice sistemático de registros otorgados
Invenciones**

(51)	(11)	(13)	(21)	(71)(73)	(22)
A 01H 1/00	23729	A1	2000- 0222	INSTITUTO DE INVESTIGACIONES DE VIANDAS TROPICALES	2000.10.19
A 01H 5/00	23730	A1	1998- 0164	INSTITUTO DE INVESTIGACIONES HORTÍCOLAS LILIANA DIMITROVA	1998.11.06
A 01M 13/00, B 05D 21/00	23737	A1	2008- 0182	INSTITUTO DE INVESTIGACIONES EN FRUTICULTURA TROPICAL	2008.09.29
A 61F 5/14	23735	A1	2009- 0171	Céspedes Argote, Reynaldo	2009.10.07
A 61K 9/20, A 61P 9/10	23733	A3	2006- 0247	LES LABORATOIRES SERVIER	2006.12.19
A 61K 9/20, A 61P 9/12	23732	A3	2006- 0246	LES LABORATOIRES SERVIER	2006.12.19
C 07K 14/55, A 61K 39/12	23734	A1	2009- 0203	CENTRO DE INMUNOLOGÍA MOLECULAR	2009.11.27
C 07K 14/705, A 61K 38/17, C 12N 15/62	23731	A3	2007- 0034	THE TRUSTEES OF COLOMBIA UNIVERSITY IN THE CITY OF NEW YORK y TRANS TECH PHARMA, INC	2005.08.03
C 07K 16/18, A 61K 39/395, A 61P 9/10	23736	A1	2009- 0071	CENTRO DE INMUNOLOGÍA MOLECULAR	2009.05.04

Índice nominal de solicitudes de certificado de patente de invención presentadas en virtud del decreto-ley 160

(71)(73)	(13)	(21)	(51)	(22)
APOTEX TECHNOLOGIES INC.	A7	2010- 0207	A 61K 9/08	2008.04.25
ARDEA BIOSCIENCES, INC	A7	2010- 0200	C 07C 311/36	2009.04.14
ASTRAZENECA AB	A7	2010- 0222	C 07D 401/12, A 61K 31/517, A 61P 35/00	2009.05.11
ASTRAZENECA AB y BAYER SCHERING PHARMA AKTIENGESELLSCHAFT	A7	2010- 0227	A 61K 31/416, A 61P 11/00, C 07D 231/56, 401/12	2009.05.20
ASTRAZENECA AB y PULMAGEN THERAPEUTICS (SYNERGY) LIMITED	A7	2010- 0217	A 61K 31/439, A 61P 11/00, C 07D 453/02	2008.05.13
ASTRAZENECA AB	A7	2010- 0237	C 07D 413/14, A 61K 31/345, A 61P 31/04	2009.06.04
ASTRAZENECA AB	A7	2010- 0248	C 07D 401/12, A 61K 31/4439, A 61P 35/00	2009.06.15
ASTRAZENECA AB	A7	2010- 0250	A 61K 31/496, A 61P 35/00	2009.06.17
ASTRAZENECA AB	A7	2010- 0253	C 07D 471/04	2009.06.18
ASTRAZENECA AB	A7	2010- 0265	A 61K 31/426	2009.07.02
ASTRAZENECA AB	A7	2010- 0258	C 07D 403/12, 405/14, A 61K 31/422	2009.06.22
ASTRAZENECA AB	A7	2010- 0252	A 61P 25/18, 25/24	2009.06.18
ASTRAZENECA AB	A7	2010- 0249	C 07D 413/12, A 61K 31/538	2009.06.17
ASTRAZENECA AB	A7	2010- 0206	A 61K 31/506, A 61P 3/10, C 07D 239/42, 239/48, 401/14, 403/04	2009.04.20
ASTRAZENECA AB	A7	2010- 0239	C 07D 417/14	2009.06.03
ASTRAZENECA AB	A7	2010- 0238	A 61K 31/422, A 61P 25/00, C 07D 209/46, 413/10	2009.06.08
ASTRAZENECA AB y BAYER SCHERING PHARMA AKTIENGESELLSCHAFT	A7	2010- 0226	A 61K 31/416, C 07D 407/12, 409/14	2009.05.20
BAYER SCHERING PHARMA AKTIENGESELLSCHAFT	A7	2010- 0235	C 07J 53/00, A 61K 31/58, A 61P 5/34	2009.05.26
BAYER SCHERING PHARMA AKTIENGESELLSCHAFT	A7	2010- 0228	C 07B 59/00	2009.05.14
BAYER SCHERING PHARMA AKTIENGESELLSCHAFT	A7	2010- 0260	A 61K 31/404, A 61P 9/00, C 07D 209/10, 209/12, 209/18, 405/06, 409/06	2009.06.16
CORTHERA INC	A7	2010- 0225	A 61K 38/22	2009.05.15
CSPC ZHONGQI PHARMACEUTICAL TECHNOLOGY (SHIJIAZHUANG) CO., LTD. y SHANGHAI INSTITUTE OF PHARMACEUTICAL INDUSTRY	A7	2010- 0266	A 61K 31/496, C 07D 409/06	2009.06.30

(71)(73)	(13)	(21)	(51)	(22)
EGIS GYÓGYSZERGYÁR NYILVÁNOSAN MŰKÖDŐ RÉSZVÉNYTÁRSASÁG	A7	2010- 0209	A 61K 9/06	2010.10.27
IRM, LLC	A7	2010- 0220	C 07D 471/04	2009.05.07
IRM, LLC	A7	2010- 0259	C 07D 403/12	2009.06.24
LES LABORATOIRES SERVIER	A7	2010- 0236	C 07D 209/52	2010.12.02
NOVARTIS AG	A7	2010- 0214	A 61P 29/00, 35/00, C 07D 471/04	2006.05.18
NOVARTIS AG y XENON PHARMACEUTICALS INC.	A7	2010- 0262	A 61K 31/4439, C 07D 213/81	2009.06.25
NOVARTIS AG	A7	2010- 0219	C 07D 215/48, A 61K 31/4709, A 61P 35/00	2009.05.20
NOVARTIS AG	A7	2010- 0261	C 07D 213/61, A 61K 31/4439, A 61P 9/00, C 07D 401/04	2009.06.25
PFIZER INC.	A7	2010- 0210	C 07D 513/10, A 61K 31/4436, A 61P 25/28	2009.05.04
POSY VISIONARY SOLUTIONS LLP	A7	2010- 0199	A 61K 31/57	2008.04.14
SYNGENTA PARTICIPATIONS AG y SYNGENTA LIMITED	A7	2010- 0241	A 01N 43/40	2009.06.05
SYNGENTA PARTICIPATIONS AG y SYNGENTA LIMITED	A7	2010- 0240	A 01N 25/02, 41/10, 43/40	2009.06.08
WYETH LLC	A7	2010- 0229	C 07D 409/00	2009.05.21

Año CX**Boletín Oficial N°282****Índice numérico de solicitudes de certificado de patente de invención presentadas en virtud del decreto-ley 160**

(21)	(13)	(51)	(71)(73)	(22)
2010- 0199	A7	A 61K 31/57	POSY VISIONARY SOLUTIONS LLP	2008.04.14
2010- 0200	A7	C 07C 311/36	ARDEA BIOSCIENCES, INC	2009.04.14
2010- 0206	A7	A 61K 31/506, A 61P 3/10, C 07D 239/42, 239/48, 401/14, 403/04	ASTRAZENECA AB	2009.04.20
2010- 0207	A7	A 61K 9/08	APOTEX TECHNOLOGIES INC.	2008.04.25
2010- 0209	A7	A 61K 9/06	EGIS GYÓGYSZERGYÁR NYILVÁNOSAN MŰKÖDŐ RÉSZVÉNYTÁRSASÁG	2010.10.27
2010- 0210	A7	C 07D 513/10, A 61K 31/4436, A 61P 25/28	PFIZER INC.	2009.05.04
2010- 0214	A7	A 61P 29/00, 35/00, C 07D 471/04	NOVARTIS AG	2006.05.18
2010- 0217	A7	A 61K 31/439, A 61P 11/00, C 07D 453/02	ASTRAZENECA AB y PULMAGEN THERAPEUTICS (SYNERGY) LIMITED	2008.05.13
2010- 0219	A7	C 07D 215/48, A 61K 31/4709, A 61P 35/00	NOVARTIS AG	2009.05.20
2010- 0220	A7	C 07D 471/04	IRM, LLC	2009.05.07
2010- 0222	A7	C 07D 401/12, A 61K 31/517, A 61P 35/00	ASTRAZENECA AB	2009.05.11
2010- 0225	A7	A 61K 38/22	CORTHERA INC	2009.05.15
2010- 0226	A7	A 61K 31/416, C 07D 407/12, 409/14	ASTRAZENECA AB y BAYER SCHERING PHARMA AKTIENGESELLSCHAFT	2009.05.20
2010- 0227	A7	A 61K 31/416, A 61P 11/00, C 07D 231/56, 401/12	ASTRAZENECA AB y BAYER SCHERING PHARMA AKTIENGESELLSCHAFT	2009.05.20
2010- 0228	A7	C 07B 59/00	BAYER SCHERING PHARMA AKTIENGESELLSCHAFT	2009.05.14
2010- 0229	A7	C 07D 409/00	WYETH LLC	2009.05.21
2010- 0235	A7	C 07J 53/00, A 61K 31/58, A 61P 5/34	BAYER SCHERING PHARMA AKTIENGESELLSCHAFT	2009.05.26
2010- 0236	A7	C 07D 209/52	LES LABORATOIRES SERVIER	2010.12.02
2010- 0237	A7	C 07D 413/14, A 61K 31/345, A 61P 31/04	ASTRAZENECA AB	2009.06.04
2010- 0238	A7	A 61K 31/422, A 61P 25/00, C 07D 209/46, 413/10	ASTRAZENECA AB	2009.06.08
2010- 0239	A7	C 07D 417/14	ASTRAZENECA AB	2009.06.03
2010- 0240	A7	A 01N 25/02, 41/10, 43/40	SYNGENTA PARTICIPATIONS AG y SYNGENTA LIMITED	2009.06.08

(21)	(13)	(51)	(71)(73)	(22)
2010- 0241	A7	A 01N 43/40	SYNGENTA PARTICIPATIONS AG y SYNGENTA LIMITED	2009.06.05
2010- 0248	A7	C 07D 401/12, A 61K 31/4439, A 61P 35/00	ASTRAZENECA AB	2009.06.15
2010- 0249	A7	C 07D 413/12, A 61K 31/538	ASTRAZENECA AB	2009.06.17
2010- 0250	A7	A 61K 31/496, A 61P 35/00	ASTRAZENECA AB	2009.06.17
2010- 0252	A7	A 61P 25/18, 25/24	ASTRAZENECA AB	2009.06.18
2010- 0253	A7	C 07D 471/04	ASTRAZENECA AB	2009.06.18
2010- 0258	A7	C 07D 403/12, 405/14, A 61K 31/422	ASTRAZENECA AB	2009.06.22
2010- 0259	A7	C 07D 403/12	IRM, LLC	2009.06.24
2010- 0260	A7	A 61K 31/404, A 61P 9/00, C 07D 209/10, 209/12, 209/18, 405/06, 409/06	BAYER SCHERING PHARMA AKTIENGESELLSCHAFT	2009.06.16
2010- 0261	A7	C 07D 213/61, A 61K 31/4439, A 61P 9/00, C 07D 401/04	NOVARTIS AG	2009.06.25
2010- 0262	A7	A 61K 31/4439, C 07D 213/81	NOVARTIS AG y XENON PHARMACEUTICALS INC.	2009.06.25
2010- 0265	A7	A 61K 31/426	ASTRAZENECA AB	2009.07.02
2010- 0266	A7	A 61K 31/496, C 07D 409/06	CSPC ZHONGQI PHARMACEUTICAL TECHNOLOGY (SHIJIAZHANG) CO., LTD. y SHANGHAI INSTITUTE OF PHARMACEUTICAL INDUSTRY	2009.06.30

Año CX**Boletín Oficial N°282****Índice sistemático de solicitudes de certificado de patente de invención presentadas en virtud del decreto-ley 160**

(51)	(13)	(21)	(71)(73)	(22)
A 01N 25/02, 41/10, 43/40	A7	2010- 0240	SYNGENTA PARTICIPATIONS AG y SYNGENTA LIMITED	2009.06.08
A 01N 43/40	A7	2010- 0241	SYNGENTA PARTICIPATIONS AG y SYNGENTA LIMITED	2009.06.05
A 61K 31/404, A 61P 9/00, C 07D 209/10, 209/12, 209/18, 405/06, 409/06	A7	2010- 0260	BAYER SCHERING PHARMA AKTIENGESELLSCHAFT	2009.06.16
A 61K 31/416, C 07D 407/12, 409/14	A7	2010- 0226	ASTRAZENECA AB y BAYER SCHERING PHARMA AKTIENGESELLSCHAFT	2009.05.20
A 61K 31/416, A 61P 11/00, C 07D 231/56, 401/12	A7	2010- 0227	ASTRAZENECA AB y BAYER SCHERING PHARMA AKTIENGESELLSCHAFT	2009.05.20
A 61K 31/422, A 61P 25/00, C 07D 209/46, 413/10	A7	2010- 0238	ASTRAZENECA AB	2009.06.08
A 61K 31/426	A7	2010- 0265	ASTRAZENECA AB	2009.07.02
A 61K 31/439, A 61P 11/00, C 07D 453/02	A7	2010- 0217	ASTRAZENECA AB y PULMAGEN THERAPEUTICS (SYNERGY) LIMITED	2008.05.13
A 61K 31/4439, C 07D 213/81	A7	2010- 0262	NOVARTIS AG y XENON PHARMACEUTICALS INC.	2009.06.25
A 61K 31/496, C 07D 409/06	A7	2010- 0266	CSPC ZHONGQI PHARMACEUTICAL TECHNOLOGY (SHIJIAZHUANG) CO., LTD. y SHANGHAI INSTITUTE OF PHARMACEUTICAL INDUSTRY	2009.06.30
A 61K 31/496, A 61P 35/00	A7	2010- 0250	ASTRAZENECA AB	2009.06.17
A 61K 31/506, A 61P 3/10, C 07D 239/42, 239/48, 401/14, 403/04	A7	2010- 0206	ASTRAZENECA AB	2009.04.20
A 61K 31/57	A7	2010- 0199	POSY VISIONARY SOLUTIONS LLP	2008.04.14
A 61K 38/22	A7	2010- 0225	CORTHERA INC	2009.05.15
A 61K 9/06	A7	2010- 0209	EGIS GYÓGYSZERGYÁR NYILVÁNOSAN MŰKÖDŐ RÉSZVÉNYTÁRSASÁG	2010.10.27
A 61K 9/08	A7	2010- 0207	APOTEX TECHNOLOGIES INC.	2008.04.25
A 61P 25/18, 25/24	A7	2010- 0252	ASTRAZENECA AB	2009.06.18
A 61P 29/00, 35/00, C 07D 471/04	A7	2010- 0214	NOVARTIS AG	2006.05.18
C 07B 59/00	A7	2010- 0228	BAYER SCHERING PHARMA AKTIENGESELLSCHAFT	2009.05.14
C 07C 311/36	A7	2010- 0200	ARDEA BIOSCIENCES, INC	2009.04.14
C 07D 209/52	A7	2010- 0236	LES LABORATOIRES SERVIER	2010.12.02
C 07D 213/61, A 61K 31/4439, A 61P 9/00, C 07D 401/04	A7	2010- 0261	NOVARTIS AG	2009.06.25

(51)	(13)	(21)	(71)(73)	(22)
C 07D 215/48, A 61K 31/4709, A 61P 35/00	A7	2010- 0219	NOVARTIS AG	2009.05.20
C 07D 401/12, A 61K 31/517, A 61P 35/00	A7	2010- 0222	ASTRAZENECA AB	2009.05.11
C 07D 401/12, A 61K 31/4439, A 61P 35/00	A7	2010- 0248	ASTRAZENECA AB	2009.06.15
C 07D 403/12	A7	2010- 0259	IRM, LLC	2009.06.24
C 07D 403/12, 405/14, A 61K 31/422	A7	2010- 0258	ASTRAZENECA AB	2009.06.22
C 07D 409/00	A7	2010- 0229	WYETH LLC	2009.05.21
C 07D 413/12, A 61K 31/538	A7	2010- 0249	ASTRAZENECA AB	2009.06.17
C 07D 413/14, A 61K 31/345, A 61P 31/04	A7	2010- 0237	ASTRAZENECA AB	2009.06.04
C 07D 417/14	A7	2010- 0239	ASTRAZENECA AB	2009.06.03
C 07D 471/04	A7	2010- 0220	IRM, LLC	2009.05.07
C 07D 471/04	A7	2010- 0253	ASTRAZENECA AB	2009.06.18
C 07D 513/10, A 61K 31/4436, A 61P 25/28	A7	2010- 0210	PFIZER INC.	2009.05.04
C 07J 53/00, A 61K 31/58, A 61P 5/34	A7	2010- 0235	BAYER SCHERING PHARMA AKTIENGESELLSCHAFT	2009.05.26



SECCIONES PROVINCIALES, PUESTOS DE TRABAJO Y FUNCIONARIOS ESTATALES.

Pinar del Río

Maité Martínez Domínguez (Funcionaria estatal)
Correo electrónico: maite@uct.pinar.cu
Dirección: Colón #106 e/ Maceo y Virtudes, Pinar del Río
Haidelyn Difurniao Grau
Dirección: Colón No.106 e/ Virtudes y Maceo, Pinar-1, CP 20100, Pinar del Río
Teléfono: (0-48) 75-4655, 75-2232, 75-2294
e-mail: haidelyn@ciget.vega.inf.cu

La Habana

María de los Ángeles Hernández Castellón (Funcionaria estatal)
Correo electrónico: castellon@delegcha.cu
Yanay B Sánchez González (Funcionaria estatal)
Correo electrónico: yanais@delegcha.cu

Matanzas

Lourdes M. Rodríguez Rodríguez.
Elsie Rodríguez González.
Lázaro Díaz Fundora.
Telef: (052) 24 2483
Correo electrónico: lourdes@cigetmtz.atenas.inf.cu
Milka Castellini Licea (Funcionaria estatal)
Correo electrónico: milka.cl@delegaci.atenas.inf.cu
Dirección: Calle Jovellanos No. 8501 e / Medio y Río, Matanzas

Villa Clara

Mirelys Montesino Herrera
Correo electrónico: mirelysmont@ciget.vcl.cu
Mirelys Claro Pérez
Correo electrónico: mirelys@ciget.vcl.cu
Nancy Pérez Pino
Correo electrónico: nancy@ciget.vcl.cu
Grisel Pérez Gálvez
Correo electrónico: grisel@ciget.vcl.cu
Odonel González Cabrera
Correo electrónico: ogonzalez@ciget.vcl.cu
Dirección: Buen Viaje #18 entre Maceo y Parque, Santa Clara.
Teléfono: 271313

Sancti Spíritus

Suyen Rodríguez Alvarez.
Correo electrónico: suyen@ciget.yayabo.inf.cu
Nerbys Hernandez Dorta.
Correo electrónico: juridico@ciget.yayabo.inf.cu
Teléfono: (041)336505, 323956, 328392
Dirección: Bartolomé Massó s/n, Esquina Avenida de los Mártires, Sancti Spíritus
Javier Romero Calero. Funcionario Estatal en Sancti Spíritus.
Dirección: Ave. de Los Mártires 163A e/ Maceo y Adolfo del Castillo. Sancti Spíritus.
Tel. 041 - 33 65 87.
Correo electrónico: javier@uct.yayabo.inf.cu

Ciego de Ávila

Gretell de la Paz Samper.
Correo electrónico: nuviainformación@ciget.fica.inf.cu
Dirección: República entre Maceo y Honorato del Castillo
Teléfonos: 201357 y 223066
Yamila Figueras Alomar
Correo electrónico: yamila@citma,fica.inf.cu
Dirección: Joaquín de Agüero e/ Maceo y Simón Reyes
Teléfono: 201138

Camagüey

Sariel Hernández González, (OCPI)
Correo electrónico: shg@ciget.camaguey.cu,
Telef: 297901 y 297675.
Zenía H. Sánchez Machado (Funcionaria estatal)
Correo electrónico: zenia@delnet.cmw.inf.cu
Dirección: Sección Provincial de la OCPI
General Gómez # 325 e/ Coronel Barreto y San Miguel, Camagüey,

Las Tunas

Gilda Leyva Marquez Funcionaria Estatal
Correo electrónico: gilda@citma.ltunas.inf.cu
Dirección: Lucas Ortiz N° 163 e/ Francisco Vega y Julian Santana
Teléfonos. 348406 y 371225
Keila Borrero Reynaldo (OCPI)
Correo electrónico: keila@ciget.lastunas.cu
Dirección: CIGET Las Tunas
Vicente García N° 44 e/ Julian Santana y Ramón Ortuño
Teléfonos: 346198 y 346199

Holguín

Martha Ma. Morejón Borjas
Correo electrónico: mar@citmahlg.holguin.inf.cu
Teléfonos: (53)(24)422020, 424040, 421228,
429056. Ext. 136
Dirección: Delegación Territorial CITMA Holguín
Peralta # 16 Esquina a Pachuco Feria. Rpto Peralta.
Holguín.
Sección Provincial:
Ana Didian González Alberteris
Correo electrónico: didian@ciget.holguin.inf.cu
Roberto Jordán Sondón González
Correo electrónico: roberto@ciget.holguin.inf.cu
Teléfonos: (53)(24) 422203, 468306
Dirección: Calle 18 s/n entre 1ra y Maceo Rpto El
Llano, Holguín

Granma

Ada Elia Hechavarría González (OCPI)
Correo electrónico: ada@ciget.granma.inf.cu
Dirección: Calle General García # 60 altos del Bazar,
Bayamo,
Vivían Domínguez Alomá.
Correo electrónico: vivian@ciget.granma.inf.cu
Telf: 42-5547 42-2691

Santiago de Cuba

Yordanka Reyes Paneque.
Maricel Muxart Issac.
Yordanca Abón Guerra.
Telef: 62 6909
Correo electrónico: yordi@megacen.ciges.inf.cu
Yamilé Quevedo Borges (OCPI)
Correo electrónico: gestcien@citma.granma.inf.cu
directoruct@citma.granma.inf.cu
Tania Cedeño Blanch (Funcionaria estatal)
Correo electrónico: tania@citmasc.ciges.inf.cu
Dirección: Carnicería # 459 e/ Enramada y San
Gerónimo, Santiago de Cuba.

Isla de la Juventud

Lourdes T. Fernández Ramírez (OCPI)
Correo electrónico: lourdes@cgsat.gerona.inf.cu
Olga Lidia Sandoval Hechavarría (Funcionaria Estatal)
Correo electrónico: olga@uct.gerona.inf.cu
Dirección: Calle 41 Nro. 4625 entre 48 y 54.Reparto
26 de Julio. Nueva Gerona.
CP 25100 Teléfono: 324736

Guantánmo

Odalís Teresa Martínez Novellas. Funcionaria
Estatal
Correo electrónico: Odalís@citma.gtmo.inf.cu,
javier@citma.gtmo.inf.cu.
Dirección: Ahogados No 14 / 12 y 13 norte.
Guantánamo.
Teléfono: 384080.
Mariurvis Jiménez Dorado. Puesto de Trabajo
Correo electrónico: mariurvis@ciget.gtmo.inf.cu,
anabel@ciget.gtmo.inf.cu
Teléfonos : 381139-381196



**AGENTES OFICIALES QUE BRINDAN
SERVICIOS
DE PROPIEDAD INDUSTRIAL**

AGENTES OFICIALES.

Bufete Internacional, Consultores de Marcas y Patentes.

Casa Matriz

5ta. Avenida No. 16202, esquina 162, Miramar, Playa, La Habana.
Teléfonos: (537) 204 6749 Fax: (537) 204 6750

Sucursal La Habana

5ta. Avenida No. 4002. Esq. 40, Miramar, Playa,
La Habana.
Teléfonos: (537) 204 5126 204 5127 204 5736 204 5737 Fax: (537) 204 5125
E-Mail: marcas@bufeteintch.cu violetah@bufeteintch.cu
María Amparo Santana Calderín
Beatriz Triana López
Ingrid Delfina del Portillo de Juan

CLAIM S. A.,

Lamparilla No. 2, Lonja del Comercio. Oficina 6, La Habana
Vieja. La Habana.
Teléfonos: 866 0755 866 0743 Fax: (537) 866 0746
María Lourdes Ruiz Sotolongo
Leticia Laura Bermudez Benitez
Yordanka Ramirez Pastor
Cristina Cabranes Blanco
E-Mail: secretaria@claim.com.cu

Consultoría Jurídica Internacional.

Calle 16 No. 314, entre 3ra. y 5ta., Miramar, Playa, La Habana.
Teléfonos: (537) 204 2490 Fax: (537) 204 2303
Alfredo Jorge Guerra Aragón
Marel Campos Fernández
Reynold Sampedro Vázquez

LEX, S.A.,

Servicios Jurídicos de Marcas y Patentes.
Calle 1ra No. 1 001, esquina 10, Miramar, Playa, La Habana.
Teléfonos: (537) 204 9093 Fax: (537) 204 9593
Halivech León Villaverde
Dánice Vázquez De Alvaré

Bufete de Servicios Especializados

Calle 23 y J. Vedado, Plaza de La Revolución, La Habana
Teléfonos: (537) 832 6813, 832 6024
Fax: (537) 66 2159
Yanet Souto Fernández



**Códigos para la identificación de los países .
Según norma OMPI ST-3.**

AF	Afganistán	EC	Ecuador	NF	Islas Norfolk
AL	Albania	EG	Egipto	SB	Islas Salomón
DE	Alemania	SV	El Salvador	SJ	Islas Svalbard y Jan Mayen
HV	Alto Volta	AE	Emiratos Árabes Unidos	TC	Islas Turks y Caicos
AD	Andorra	ER	Eritrea	VG	Islas Vírgenes (Británicas)
AO	Angola	SK	Eslovaquia	VI	Islas Vírgenes (EE.UU.)
AI	Anguilla	SI	Eslovenia	WF	Islas Wallis y Futuna
AQ	Antártica	ES	España	IL	Israel
AG	Antigua y Barbuda	FM	Estados Federados de Micronesia	IT	Italia
AN	Antillas Holandesas	US	Estados Unidos de América		
SA	Arabia Saudita	EE	Estonia		
DZ	Argelia	ET	Etiopía	JM	Jamaica
AR	Argentina	MK	Ex República Yugoslava de Macedonia	JP	Japón
AM	Armenia			JO	Jordania
AW	Aruba	RU	Federación de Rusia		
AU	Australia	FJ	Fiji		
AT	Austria	PH	Filipinas	KH	Kampuchea
AZ	Azerbaiyán	FI	Finlandia	KZ	Kazajstán
		FR	Francia	KE	Kenya
				KI	Kiribati
BS	Bahamas			KW	Kuwait
BH	Bahrein			KG	Kyrguistán
BD	Bangladesh	GA	Gabón		
BB	Barbados	GM	Gambia	LA	Laos
BE	Bélgica	GE	Georgia	LS	Lesotho
BZ	Bélice	GH	Ghana	LB	Líbano
BX	Benelux	GI	Gibraltar	LR	Liberia
BJ	Benin	GD	Granada	LY	Libia
BM	Bermudas	GR	Grecia	LI	Liechtenstein
BT	Bhután	GL	Groenlandia	LT	Lituania
BY	Bielorrusia	GP	Guadalupe	LU	Luxemburgo
BU	Birmania	GT	Guatemala		
BO	Bolivia	GN	Guinea		
BA	Bosnia y Herzegovina	GQ	Guinea Ecuatorial	MO	Macao
BW	Botswana	GW	Guinea-Bissau	MG	Madagascar
BR	Brasil	GY	Guyana	MY	Malasia
BN	Brunei Darussalam	GF	Guyana Francesa	MW	Malawi
BG	Bulgaria			MV	Maldivas
BF	Burkina Faso	HT	Haití	ML	Malí
BI	Burundi	HL	Holanda	MT	Malta
		HN	Honduras	MA	Marruecos
CV	Cabo Verde	HK	Hong-Kong	MQ	Martinica
CM	Camerún	HU	Hungría	MU	Mauricio
CA	Canadá	IN	India	MR	Mauritania
CO	Colombia	ID	Indonesia	MX	México
KM	Comoras	IR	Irán	MC	Mónaco
CG	Congo	IQ	Iraq	MN	Mongolia
CI	Costa de Marfil	IE	Irlanda	MS	Montserrat
CR	Costa Rica	BV	Isla Bouvet	MZ	Mozambique
HR	Croacia	IS	Islandia	MM	Myanmar
CU	Cuba	KY	Islas Caimán		
TD	Chad	CC	Islas Cocos	NA	Namibia
CZ	Checoslovaquia	CK	Islas Cook	NR	Nauru
CL	Chile	CX	Islas Christmas	NP	Nepal
CN	China	FK	Islas Falkland	NI	Nicaragua
CY	Chipre	FO	Islas Faroe	NE	Níger
		GS	Islas Georgia y Sandwich Meridionales	NG	Nigeria
DK	Dinamarca	HM	Islas Heard y Mc Donald	NU	Niue
DJ	Djibouti	MP	Islas Marianas Boreales	NO	Noruega
DM	Dominica	MH	Islas Marshall		
		UM	Islas menores remotas de los Estados Unidos		

Año CX**Boletín Oficial N°282**

NC	Nueva Caledonia	TH	Tailandia
PG	Nueva Guinea Papua	TW	Taiwán
NZ	Nueva Zelandia	TJ	Tayikistán
		IO	Territorio Británico del Océano Índico
		TF	Territorios Australes Franceses
EP	Oficina Europea de Patentes	TP	Timor Oriental
IB	Oficina Internacional de la OMPI	TG	Togo
OM	Omán	TK	Tokelau
WO	OMPI	TO	Tonga
OA	Org. Africana de la Propiedad Intelectual	TT	Trinidad y Tobago
AP	Org. Regional Africana de la Propiedad Industrial	TN	Túnez
		TM	Turkmenistán
		TR	Turquía
		TV	Tuvalu
NL	Países Bajos	SU	U.R.S.S.
PK	Pakistán	UA	Ucrania
PA	Panamá	UG	Uganda
PY	Paraguay	UY	Uruguay
PE	Perú	UZ	Uzbekistán
PN	Pitcairn		
PF	Polinesia Francesa	VU	Vanuatu
PL	Polonia	VA	Vaticano
PT	Portugal	VE	Venezuela
PR	Puerto Rico	VN	Viet Nam
		YE	Yemen
QA	Qatar	YD	Yemen Democrata
		YU	Yugoslavia
GB	Reino Unido	ZR	Zaire
CF	República Centroafricana	ZM	Zambia
KR	República de Corea	ZW	Zimbabwe
MD	República de Moldova		
DO	República Dominicana		
KP	República Popular Democrática de Corea		
TZ	República Unida de Tanzania		
RE	Reunión		
RH	Rhodesia del Sur		
RO	Rumania		
RW	Rwanda		
EH	Sahara Occidental		
KN	Saint Kitts y Nevis		
AS	Samoa Americana		
SM	San Marino		
PM	San Pierre y Miquelon		
VC	San Vicente y las Granadinas		
SH	Santa Helena		
LC	Santa Lucía		
ST	Santo Tomé y Príncipe		
SN	Senegal		
SC	Seychelles		
SL	Sierra Leona		
SG	Singapur		
SY	Siria		
SO	Somalia		
WS	Somoa		
LK	Sri Lanka		
ZA	Sudáfrica		
SD	Sudán		
SE	Suecia		
CH	Suiza		
SR	Suriname		
SZ	Swazilandia		