



Boletín OFICIAL

OFICINA CUBANA DE LA PROPIEDAD INDUSTRIAL



REPÚBLICA
DE CUBA

OC
PI

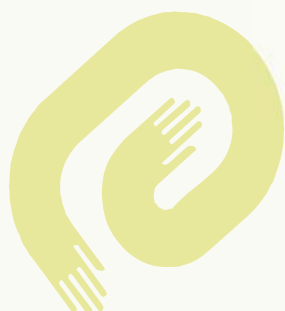

CU ISSN 1028 - 1452



Boletín OFICIAL

OFICINA CUBANA DE LA PROPIEDAD INDUSTRIAL



REPÚBLICA
DE CUBA

MINISTERIO DE CIENCIA
TECNOLOGÍA Y MEDIO AMBIENTE

OC
PI

Boletín Oficial 278 Junio 2011

Publicación de:

**MARCAS Y OTROS SIGNOS DISTINTIVOS , INVENCIONES Y
MODELOS INDUSTRIALES**

Año CX
Núm. 278

Junio de 2011
Puesto en circulación: 21 de septiembre de 2011

CU ISSN 1028 - 1452
Número Normalizado Internacional
de Publicaciones en Serie
(International Standard Serial Number)



CU ISSN 1028 - 1452

ÍNDICE GENERAL

MARCAS Y OTROS SIGNOS DISTINTIVOS. SOLICITUDES.	
Códigos numéricos.	6
Marcas Comerciales.	7
Nombres Comerciales	25
Lemas Comerciales	26
Emblemas Empresariales.	27
Rótulos de Establecimientos	30
ESTADOS LEGALES. MARCAS Y OTROS SIGNOS DISTINTIVOS.	
Cambio de dirección del titular	32
Cambio de nombre del titular	34
Renovaciones	36
Renovación con reclasificación	38
Caducidad por fin de vigencia	39
Abandono por no pago de concesión	42
Denegadas	43
Denegadas con recurso de alzada	44
No admisión por corrección de errores	45
ARREGLO DE MADRID	46
INVENCIONES	
Códigos numéricos.	52
Norma Cubana	53
Certificados de Patentes y de Autor de Invenciones.	54
SOLICITUDES PRESENTADAS. DECRETO-LEY 160	
Certificados de Patentes de Invenciones.	61

MODELOS INDUSTRIALES.	
Certificados de Patentes de Modelos industriales	74
ESTADOS LEGALES. INVENCIONES	
Abandonadas	81
Denegadas	83
Renovadas	83
ÍNDICES INFORMATIVOS. MARCAS. Solicitudes	
Por clasificación internacional de productos y servicios.	85
Por denominación.	88
Por titular.	91
NOMBRES COMERCIALES	
Por denominación	94
Por titular	94
LEMAS COMERCIALES	
Por denominación	95
Por titular	95
EMBLEMAS EMPRESARIALES.	
Por denominación	96
Por titular	96
RÓTULOS DE ESTABLECIMIENTOS	
Por denominación	97
Por titular	97
ÍNDICES INFORMATIVOS. INVENCIONES.	
Nominal.	98
Numérico.	99
Sistemático.	100
ÍNDICES INFORMATIVOS. INVENCIONES. Decreto-Ley 160	
Nominal.	101
Numérico.	102
Sistemático.	103
ÍNDICES INFORMATIVOS. MODELOS INDUSTRIALES	
Nominal.	104
Numérico.	104
Sistemático.	104
SECCIONES PROVINCIALES, PUESTOS DE TRABAJO Y FUNCIONARIOS ESTATALES.	105
AGENTES OFICIALES.	107
CÓDIGOS POR PAÍSES.	108



SOLICITUDES

Marcas y otros signos distintivos





**Códigos numéricos para identificación de datos
según norma OMPI ST-60
Marcas y otros signos distintivos**

Marcas Comerciales, Nombres Comerciales, Lemas Comerciales, Rótulos de Establecimientos y Emblemas Empresariales

- (111)** Número de serie del registro.
- (151)** Fecha de registro.
- (170)** Duración del registro.
- (180)** Vigencia.
- (190)** Código del país que registra.
- (210)** Número de serie de la solicitud.
- (220)** Fecha de presentación.
- (310)** Número de serie asignado a la primera solicitud.
- (320)** Fecha de presentación de la primera solicitud.
- (330)** Código de la Norma de la OMPI ST.3 identificando a la oficina nacional o regional donde se presentó la primera solicitud o la organización donde se hizo la primera solicitud.
- (510)** Actividades que divulga.
- (511)** Clasificación Internacional de productos y servicios.
- (531)** Clasificación de los elementos figurativos de las marcas.
- (540)** Diseño.
- (561)** Denominación de la marca.
- (591)** Información relativa a los colores reivindicados.
- (730)** Nombre del solicitante o concesionario y país de origen.
- (740)** Agente oficial o mandatario.

MARCAS COMERCIALES

Solicitudes

- (210)- **2009-0137**
(220)- 28/04/2009
(510)- Bombas hidrodinámicas tales como centrífugas, axiales, de remolino; bombas hidrostáticas tales como de émbolo, émbolo, de émbolo buzo, de diafragma, de aletas, de engranajes, de husillo, de discos múltiples; bombas con pistones rotantes; piezas de estas bombas como estatores y rotores, juntas entre el accionamiento y la bomba, pistones, émbolos buzos y cilindros de bombas de émbolo, juntas y obturadores mecánicos, obturadores de alta presión de bombas de émbolo, radiadores, accionamientos de bombas como electromotores, motores de gasolina o gasóleo, turbinas; grupos de equipamientos de bombeo, en especial plantas y estaciones potabilizadoras, incluidas las domésticas; estaciones de bombeo de todo tipo, incluidas las estaciones de bombeo para la irrigación y sus tomas y rejillas de contención; acondicionadoras y depuradoras y partes de estos conjuntos como toberas, calentadores de agua, interruptores automáticos, interruptores de presión y dispositivos de conmutación como partes de máquinas completamente de bombas; flotadores, filtros, filtros de aspiración; armaduras de todo tipo como válvulas, chapaletas, correderas, espitas, reguladores de presión y flujo.
- (511)- 7
(510)- Filtros de aires industriales como medio de protección de personas contra el gas tóxico y los agentes contaminantes tóxicos.
- (511)- 11
(510)- Reparación y mantenimiento de bombas y equipos de bombeo, trabajos de montaje en el sector de la construcción.
- (511)- 37
(510)- Investigación y desarrollo (en el campo de la ingeniería mecánica); servicios y actuaciones de altas funciones en relación con aspectos prácticos complejos de alta tecnología, en la técnica de bombeo; servicios técnicos y de asesoría en el sector de la ingeniería, en especial, evaluaciones, estimaciones e informes en el campo tecnológico; inspección técnica (en el sector de la maquinaria y en especial en el de la técnica de bombeo).
- (511)- 42
(540)-
-
- (561)- SIGMA
(730)- **SIGMA GROUP A.S.**, domiciliada en **ul Juana Sigmunda 79, Lutín, 783 50, República Checa**
(740)- Haliveth León Villaverde
-

- (210)- **2011-0039**
(220)- 27/01/2011
(510)- Sustrato mineral dosificado como abono.
(511)- 1
(561)- FERTISOL
(730)- **EMPRESA GEOMINERA DEL CENTRO [MINISTERIO DE LA INDUSTRIA BÁSICA]**, domiciliada en **Carretera a Maleza kilómetro 2½, municipio Santa Clara, provincia Villa Clara, República de Cuba**
(740)- Nivys Feal Cuevas
-

- (210)- **2011-0047**
(220)- 31/01/2011
(510)- Café, té, cacao, azúcar, arroz, tapioca, sagú, sucedáneos de café; harinas y preparaciones hechas de cereales, pan, pastelería y confitería, helados comestibles; miel, jarabe de melaza; levaduras, polvos para esponjar; sal, mostaza, vinagre, salsas (condimentos); especias, hielo.
- (511)- 30
(561)- ARCOR TORTUGUITA
(730)- **ARCOR S.A.I.C.**, domiciliada en **Avenida Fulvio Pagani 487, Arroyito, Provincia de Córdoba, Argentina**
(740)- Dánice Vázquez D' Alvaré

(210)- 2011-0084

(220)- 23/02/2011

(510)- Carne, pescado, aves de corral y caza; extractos de carne; piezas de pollo; hamburguesas; conservas, vegetales y verduras secas y cocidas; ensaladas de frutas, ensaladas de jardín y ensaladas de verduras; bocadillos; tocino; queso; patatas fritas francesas, picadillo de patatas morenas, anillos de cebolla; astillas de patatas; pieles de patatas; filetes de pescado; comidas preparadas a partir de pescados; leche, batidos, bebidas de leche, postres con base de leche; encurtidos; pepinillos; cebollas; ingredientes para comidas y comidas preparadas; sopas; aceite; huevos.

(511)- 29

(510)- Ingredientes para comidas, especialmente los aliños, condimentos y especias.

(511)- 30

(510)- Cebollas frescas

(511)- 31

(561)- BURGER KING

(730)- BURGER KING CORPORATION, domiciliada en 5505 Blue Lagoon Drive Miami, Florida 33126, Estados Unidos de América

(740)- Dánice Vázquez D' Alvaré

(210)- 2011-0103

(220)- 24/02/2011

(510)- Productos veterinarios, productos para la destrucción de animales dañinos, fungicidas, herbicidas, pesticidas, insecticidas.

(511)- 5

(561)- CALCIJET

(730)- COOPERATIVA DE PRODUCTORES DE LECHE DOS PINOS, R.L. , domiciliada en Coyoil de Alajuela, del Aeropuerto Internacional Juan Santamaría, cinco kilómetros al Oeste, contiguo a Zona Franca Bes, Provincia de Alajuela, Costa Rica

(740)- Beatriz Triana López

(210)- 2011-0144

(220)- 18/03/2011

(510)- Preparaciones y sustancias farmacéuticas antihelmínticas para uso humano.

(511)- 5

(561)- ZENTEL

(730)- GLAXO GROUP LIMITED, domiciliada en Glaxo Wellcome House, Berkeley Avenue, Greenford, Middlesex, UB6 ONN, Reino Unido

(740)- Yordanka Ramírez Pastor

(210)- 2011-0186

(220)- 13/04/2011

(510)- Productos de perfumería, cosméticos y de tocador, tales como: jabones, perfumes, aceites esenciales, lociones capilares y dentífricos.

(511)- 3

(510)- Soportes de grabación magnéticas, discos acústicos.

(511)- 9

(510)- Instrumentos musicales de percusión, de viento e idiófonos (tradicionales y electrónicos).

(511)- 15

(510)- Prendas de vestir, calzado y sombrerería.

(511)- 25

(510)- Comercialización de productos de perfumería, cosméticos y de tocador, tales como: jabones, perfumes, aceites esenciales, lociones capilares y dentífricos. Prendas de vestir, calzado y sombrerería. Instrumentos musicales de percusión, de viento e idiófonos (tradicionales y electrónicos). Adornos artesanales (tambores). Publicidad y promoción y Educación, formación, cursos, talleres, eventos, conferencias, esparcimiento, actividades culturales, entretenimiento cultural, espectáculos musicales.

(511)- 35

(510)- Educación, formación, cursos, talleres, eventos, conferencias, esparcimiento, actividades culturales,

- entretenimiento cultural, espectáculos musicales.
- (511)- 41
- (561)- TATA GÜINES
- (730)- (740)- **SOTO MARTÍNEZ, ARTURO** , domiciliada en **calle F, número 110, apartamento 2, entre Calzada y Quinta, municipio Plaza de la Revolución , provincia La Habana República de Cuba**
-

- (210)- **2011-0187**
- (220)- 13/04/2011
- (510)- Soportes para flores y arreglos florales y tiestos para flores.
- (511)- 21
- (510)- Flores artificiales y coronas de flores artificiales.
- (511)- 26
- (510)- Productos agrícolas, semillas, plantas y flores naturales, especialmente: flores naturales, coronas de flores naturales, flores secas para la decoración, plantas secas para la decoración y rosales.
- (511)- 31
- (510)- Publicidad; gestión de negocios comerciales; administración comercial; trabajos de oficina, particularmente la promoción de ventas para terceros, ventas al por menor, especialmente ventas al por menor de flores, arreglos florales, flores naturales y artificiales, coronas de flores naturales y artificiales, y presentación de productos por cualquier medio de comunicación para su venta al por menor, mediante catálogos de venta por correo o medios de comunicación electrónicos como los sitios web o programas de televentas.
- (511)- 35
- (510)- (Transporte embalaje y almacenamiento de mercancías, especialmente, mensajería de flores, plantas y artículos complementarios a las mismas.
- (511)- 39
- (510)- Servicios de agricultura, horticultura y silvicultura, especialmente los servicios relacionados con el cultivo de plantas, tales como la jardinería; los servicios relacionados con el arte floral, tales como: los arreglos florales y los servicios de jardineros paisajistas.
- (511)- 44
- (540)-



- (561)- CORAFLOR
- (730)- **DÍAZ BOCIL, OSMEL y BRITO VÁZQUEZ, JUAN CARLOS**, domiciliada en **calle 369 entre 178 y 184, número 17806, apartamento 15, Mulgoba, municipio Boyeros, provincia La Habana, República de Cuba y calle Adela Azcuy, entre Gustavo Lores y Osmany Arenado , municipio Pinar del Río, provincia Pinar del Río , República de Cuba**
- (740)- Haliveth León Villaverde
-

- (210)- **2011-0188**
- (220)- 14/04/2011
- (510)- Jamones, salchichas, tocineta, carne de almuerzo y jamón endiablado.
- (511)- 29
- (561)- PLUMROSE
- (730)- **THE EAST ASIATIC COMPANY LTD. A/S (A/S DET OSTASIATISKE KOMPAGNI)**, domiciliada en **East Asiatic House 20, Indiakaj DK-2100 Copenhagen ø, Dinamarca**
- (740)- Yordanka Ramírez Pastor
-

- (210)- **2011-0191**
- (220)- 18/04/2011
- (510)- Partes y piezas para la aviación civil.
- (511)- 7
- (510)- Aviones.
- (511)- 12

(510)- Servicios de asesoría técnica en mantenimiento y reparación de aviones.

(511)- 37

(540)-



(561)- AVIATEXIM

(730)- **BORISENKO ALEXANDER** , domiciliada en **Russia, Moscow, Turistkaya str. House 19 Block 4 flat 866, Rusia**

(740)- Maria Amparo Santana Calderín

(210)- **2011-0192**

(220)- 20/04/2011

(510)- Cereales para el desayuno, preparaciones de cereales, cereal listo para comer, harina de avena, alimentos aperitivos a base de granos, alimentos aperitivos a base de cereales, galletas dulces y saladas, barras de alimentos a base de granos y barras de cereales.

(511)- 30

(561)- STILA

(730)- **QUAKER OAST COMPANY**, domiciliada en **555 West Monroe Street. Chicago IL 60661, Estados Unidos de América**

(740)- Reynol Sampedro Vázquez

(210)- **2011-0193**

(220)- 20/04/2011

(510)- Café, te, cacao, tapioca, sagú, sucedáneos del café, harinas y preparaciones hechas de cereales, cakes, pan, galletas , pastelerías, confitería y bizcochos, helados comestibles, miel, jarabe de melaza, sal, mostaza , vinagre, salsas, especias, hielo.

(511)- 30

(540)-



(561)- CHICK´S

(730)- **GRUPO BIMBO, S.A.B. DE C.V.**, domiciliada en **Prolongación Paseo de la Reforma No.1000, Col. Peña Blanca Santa Fé, C.P. 01210, Distrito Federal, México D.F., México**

(740)- Reynol Sampedro Vázquez

(210)- **2011-0194**

(220)- 20/04/2011

(510)- Café, te, cacao, tapioca, sagú, sucedáneos del café, harinas y preparaciones hechas de cereales, cakes, pan, galletas , pastelerías, confitería y bizcochos, helados comestibles, miel, jarabe de melaza, sal, mostaza , vinagre, salsas, especias, hielo.

(511)- 30

(540)-



(561)- PANDITAS

(730)- **GRUPO BIMBO, S.A.B. DE C.V.**, domiciliada en **Prolongación Paseo de la Reforma No.1000, Col. Peña Blanca Santa Fé, C.P. 01210, Distrito Federal, México**

(740)- Reynol Sampedro Vázquez

- (210)- **2011-0195**
(220)- 20/04/2011
(510)- Café, te, cacao, tapioca, sagú, sucedáneos del café, harinas y preparaciones hechas de cereales, cakes, pan, galletas , pastelerías, confitería y bizcochos, helados comestibles, miel, jarabe de melaza, sal, mostaza , vinagre, salsas, especias, hielo.
(511)- 30
(561)- LADY LINDA
(730)- **GRUPO BIMBO, S.A.B. DE C.V.**, domiciliada en **Prolongación Paseo de la Reforma No.1000, Col. Peña Blanca Santa Fé, C.P. 01210, Distrito Federal, México**
(740)- Reynol Sampedro Vázquez
-

- (210)- **2011-0196**
(220)- 20/04/2011
(510)- Café, te, cacao, tapioca, sagú, sucedáneos del café, harinas y preparaciones hechas de cereales, cakes, pan, galletas , pastelerías, confitería y bizcochos, helados comestibles, miel, jarabe de melaza, sal, mostaza , vinagre, salsas, especias, hielo.
(511)- 30
(561)- SALMAS
(730)- **GRUPO BIMBO, S.A.B. DE C.V.**, domiciliada en **Prolongación Paseo de la Reforma No.1000, Col. Peña Blanca Santa Fé, C.P. 01210, Distrito Federal, México**
(740)- Reynol Sampedro Vázquez
-

- (210)- **2011-0197**
(220)- 20/04/2011
(510)- Café, te, cacao, tapioca, sagú, sucedáneos del café, harinas y preparaciones hechas de cereales, cakes, pan, galletas , pastelerías, confitería y bizcochos, helados comestibles, miel, jarabe de melaza, sal, mostaza , vinagre, salsas, especias, hielo.
(511)- 30
(561)- PALETON CORONADO
(730)- **GRUPO BIMBO, S.A.B. DE C.V.**, domiciliada en **Prolongación Paseo de la Reforma No.1000, Col. Peña Blanca Santa Fé, C.P. 01210, Distrito Federal, México**
(740)- Reynol Sampedro Vázquez
-

- (210)- **2011-0205**
(220)- 20/04/2011
(510)- Café, te, cacao, tapioca, sagú, sucedáneos del café, harinas y preparaciones hechas de cereales, cakes, pan, galletas , pastelerías, confitería y bizcochos, helados comestibles, miel, jarabe de melaza, sal, mostaza , vinagre, salsas, especias, hielo.
(511)- 30
(561)- PAREJITAS
(730)- **GRUPO BIMBO, S.A.B. DE C.V.**, domiciliada en **Prolongación Paseo de la Reforma No.1000, Col. Peña Blanca Santa Fé, C.P. 01210, Distrito Federal, México**
(740)- Reynol Sampedro Vázquez
-

- (210)- **2011-0206**
(220)- 21/04/2011
(510)- Preparación farmacéutica inmunomoduladora que se utiliza en enfermedades autoinmunes y para el tratamiento del cáncer.
(511)- 5
(561)- CIMABID
(730)- **CIMAB S.A.**, domiciliada en **calle 206 número 1926 entre 19 y 21, Atabey, municipio Playa, provincia La Habana, República de Cuba**
(740)- Irina Oña Triana
-

(210)- 2011-0207

(220)- 21/04/2011

(510)- Preparación farmacéutica inmunomoduladora que se utiliza en enfermedades autoinmunes y para el tratamiento del cáncer.

(511)- 5

(561)- CIMAGLYCO

(730)- **CIMAB S.A.**, domiciliada en **calle 206 número 1926 entre 19 y 21, Atabey, 11600, municipio Playa, provincia La Habana, República de Cuba**

(740)- Irina Oña Triana

(210)- 2011-0208

(220)- 21/04/2011

(510)- Preparación farmacéutica para el tratamiento del cáncer.

(511)- 5

(540)-



(561)- CIMAHER

(730)- **CIMAB S.A.**, domiciliada en **calle 206 número 1926 entre 19 y 21, Atabey, 11600, municipio Playa, provincia La Habana, República de Cuba**

(740)- Irina Oña Triana

(210)- 2011-0210

(220)- 21/04/2011

(510)- Leche; bebidas a base de leche; sustitutos lácteos en esta clase hechos a base de leche y productos lácteos derivados de fuentes vegetales como la soja, almendra y arroz; huevos; nueces preparadas; mermelada de nueces y semillas; mantequilla de nuez; jaleas; mermelada; compotas; puré de frutas; aceites y grasas comestibles; alimentos para meriendas incluidos en esta clase; vegetales en conservas; frutas cocidas, secas, congeladas o en conservas; vegetales, cocidos, secos, congelados o en conservas; alimentos cocidos, secos, congelados o en conservas; productos alimenticios en esta clase que contengan o se hagan a partir de vegetales o frutas; mezclas en esta clase compuestas principalmente de frutos secos, nueces preparadas, semillas, productos lácteos incluyendo yogur, sustitutos lácteos en esta clase o cualquier combinación de los anteriores; sopas; preparaciones para hacer sopa; carne; pescados; aves de corral; carne salvajina; extracto de carne; leche y aperitivo sustituto a base de leche; leche y sustitutos de estos; leche a base de soja y sustitutos lácteos; leche de soja, extractos de leche de soja; productos de leche de soja.

(511)- 29

(510)- Productos de cereales y bebidas hechas a base de cereales en esta clase; cereales y productos hechos de o que contienen cereales incluyendo cereales para el desayuno; pan, productos de pastelería; bizcochos; galletas; galletas crujientes; pastel de arroz; confitería, barras energéticas; alimentos de merendar incluidos en esta clase; helados comestibles; yogur helado; natillas; granizado; hielo; salsas (condimentos); mostaza; aliños; especias; condimentos; condimentos para bebidas; café, café artificial; té, cacao, azúcar, miel; jarabe de melaza; almíbar; levaduras; polvos para esponjar; alimentos a base de cereales; meriendas a base de cereales; alimentos o cenas basadas en muesli (papilla de cereales); meriendas basadas en muesli (papilla de cereales).

(511)- 30

(510)- Bebidas no alcohólicas; bebidas a base de soja; bebidas a base de cereales; bebidas que contengan cereales; bebidas a base de soja y leche; preparaciones para hacer bebidas.

(511)- 32

(561)- UP&GO

(730)- **AUSTRALASIAN CONFERENCE ASSOCIATION LIMITED**, domiciliada en **148 Fox, Valley Road, Wahroonga, New South Wales 2076, Australia**

(740)- Haliveth León Villaverde

(210)- **2011-0213**
(220)- 22/04/2011
(510)- Producto veterinario (antibiótico).
5
(511)- LABIOGRAM
(561)- **GRUPO EMPRESARIAL DE PRODUCCIONES BIOFARMACEÚTICAS Y QUÍMICAS (LABIOFAM) [MINISTERIO DE LA AGRICULTURA]**, domiciliada en **Avenida Independencia kilómetro 16½ , Santiago de Las Vegas, 10400, municipio Boyeros, provincia La Habana, República de Cuba**
(740)- Yamina Valdés Maqueira

(210)- **2011-0214**
(220)- 22/04/2011
(510)- Producto veterinario (antibiótico)
(511)- 5
(561)- LABIOXI
(730)- **GRUPO EMPRESARIAL DE PRODUCCIONES BIOFARMACEÚTICAS Y QUÍMICAS (LABIOFAM) [MINISTERIO DE LA AGRICULTURA]**, domiciliada en **Avenida Independencia kilómetro 16½ , Santiago de Las Vegas, municipio Boyeros, provincia La Habana, República de Cuba**
(740)- Yamina Valdés Maqueira

(210)- **2011-0215**
(220)- 22/04/2011
(510)- Suplementos dietéticos de origen natural.
(511)- 5
(561)- LABIOVIK
(730)- **GRUPO EMPRESARIAL DE PRODUCCIONES BIOFARMACEÚTICAS Y QUÍMICAS (LABIOFAM) [MINISTERIO DE LA AGRICULTURA]**, domiciliada en **Avenida Independencia kilómetro 16½ , Santiago de Las Vegas, municipio Boyeros, provincia La Habana, República de Cuba**
(740)- Yamina Valdés Maqueira

(210)- **2011-0216**
(220)- 22/04/2011
(510)- Productos farmacéuticos veterinarios, higiénicos. Suplementos dietéticos de origen natural.
(511)- 5
(561)- LABIODERMIS
(730)- **GRUPO EMPRESARIAL DE PRODUCCIONES BIOFARMACEÚTICAS Y QUÍMICAS (LABIOFAM) [MINISTERIO DE LA AGRICULTURA]**, domiciliada en **Avenida Independencia kilómetro 16½ , Santiago de Las Vegas, municipio Boyeros, provincia La Habana, República de Cuba**
(740)- Yamina Valdés Maqueira

(210)- **2011-0217**
(220)- 22/04/2011
(510)- Productos farmacéuticos veterinarios, higiénicos. Suplementos dietéticos de origen natural.
(511)- 5
(561)- POTACILINA
(730)- **GRUPO EMPRESARIAL DE PRODUCCIONES BIOFARMACEÚTICAS Y QUÍMICAS (LABIOFAM) [MINISTERIO DE LA AGRICULTURA]**, domiciliada en **Avenida Independencia kilómetro 16½ , Santiago de Las Vegas, municipio Boyeros, provincia La Habana, República de Cuba**
(740)- Yamina Valdés Maqueira

(210)- 2011-0218

(220)- 22/04/2011

(510)- Productos farmacéuticos veterinarios, higiénicos. Suplementos dietéticos de origen natural.

(511)- 5

(561)- LABIOMAG

(730)- GRUPO EMPRESARIAL DE PRODUCCIONES BIOFARMACEÚTICAS Y QUÍMICAS (LABIOFAM) [MINISTERIO DE LA AGRICULTURA], domiciliada en **Avenida Independencia kilómetro 16½ , Santiago de Las Vegas, municipio Boyeros, provincia La Habana, República de Cuba**

(740)- Yamina Valdés Maqueira

(210)- 2011-0220

(220)- 25/04/2011

(510)- Dispositivos periféricos para ordenadores; teléfonos portátiles; televisores; reproductores de DVD (discos de video digital); reproductores de MP4; marcos digitales para visualizar fotos (aparato); celdas galvánicas, cargadores de baterías; aparatos de enseñanza audiovisual; dispositivos de comunicación para redes informáticas.

(511)- 9

(540)-



(561)- CITYCALL

(730)- SENYANG ELECTRONIC SCIENCE & TECHNOLOGY (SHENZHEN) CO., LTD., domiciliada en **No.4 Marine Lives Industrial Park Hengnan Road, Gushu Xixiang Baoan, Shenzhen, China**

(740)- Yordanka Ramírez Pastor

(210)- 2011-0221

(220)- 25/04/2011

(510)- Café, té, cacao, azúcar, arroz, tapioca, sagú, sucedáneos del café; harinas y preparaciones hechas de cereales, pan, pastelería y confitería, helados comestibles; miel, jarabe de melaza; levaduras, polvos para esponjar; sal, mostaza, vinagre, salsas (condimentos); especias, hielo.

(511)- 30

(510)- Bebidas alcohólicas (excepto cervezas), especialmente cocteles.

(511)- 33

(510)- Transporte, especialmente: alquiler de caballos; embalaje y almacenaje de mercancías; organización de viajes.

(511)- 39

(510)- Educación; formación; esparcimiento; actividades deportivas y culturales; especialmente: servicios de artistas del espectáculo; organización de competiciones deportivas; servicios de discotecas; producción de espectáculos; organización de exposiciones con fines culturales o educativos; organizaciones de fiestas y recepciones; espectáculo de variedades (music-hall), servicios de karaoke y servicios recreativos.

(511)- 41

(510)- Servicios de restauración (alimentación); alojamiento temporal; especialmente: servicios de preparación de alimentos y bebidas para el consumo; restaurantes de autoservicio; servicios de banquete; servicios de bar; bares de comidas rápidas (snack bars); cafés-restaurantes; cafeterías; servicios de catering; comedores; restauración (comidas) y servicios de restaurantes.

(511)- 43

(540)-



**LA FONTANA
HAVANA**

(561)- LA FONTANA HAVANA

(730)- REYES-LOVIO BAUTA, HORACIO YAIKIME , domiciliada en **calle 46, número 305**

entre 3ra y 3ra A, Miramar, municipio Playa, provincia La Habana , República de Cuba

(740)- Haliveth León Villaverde

(210)- 2011-0222

(220)- 26/04/2011

(510)- Espectáculos musicales.

(511)- 41

(561)- NERCIA

(730)- (740)- LAHERA PÉREZ, GERMÁN , domiciliada en calle 9na, número 4403, entre 44 y 46, municipio Playa , provincia La Habana, República de Cuba

(210)- 2011-0223

(220)- 26/04/2011

(510)- Metales comunes y sus aleaciones; materiales de construcción metálicos, a saber abrazaderas metálicas para tubos; conductos de agua metálicos, válvulas metálicas para tuberías de agua; alambres de aleaciones de metales comunes, excepto los fusibles; aleaciones de metales comunes, aleaciones para soldadura fuerte; anillos metálicos; arandelas metálicas; arcas metálicas; armazones de construcción metálicos, armazones metálicos para la construcción; arneses metálicos para manipular cargas; artesas metálicas para argamasa; baldosas metálicas para la construcción; barras metálicas; barreras de seguridad metálicas para carreteras; bridas de fijación metálicas para cables o tubos; bridas metálicas para tubos; construcciones transportables metálicas; materiales metálicos para vías férreas; cables e hilos metálicos no eléctricos; cerrajería y ferretería metálica; tubos metálicos; cajas de caudales; productos metálicos no comprendidos en otras clases, a saber tuberías y tubos de metal [utilizados en la industria del petróleo y del gas (revestimiento, entubado, tubería de línea)]; conexiones o conectores roscados utilizados en tuberías de metal; accesorios metálicos para tuberías [utilizados en la industria del petróleo y del gas] y barras de metal succionadoras; minerales.

(511)- 6

(561)- TENARIS

(730)- TENARIS CONNECTIONS B.V, domiciliada en Locatellikatde 1, 1076 AZ, Amsterdam, Holanda

(740)- Leticia Laura Bermúdez Benítez

(210)- 2011-0224

(220)- 26/04/2011

(510)- Metales comunes y sus aleaciones; materiales de construcción metálicos, a saber abrazaderas metálicas para tubos; conductos de agua metálicos, válvulas metálicas para tuberías de agua; alambres de aleaciones de metales comunes, excepto los fusibles; aleaciones de metales comunes, aleaciones para soldadura fuerte; anillos metálicos; arandelas metálicas; arcas metálicas; armazones de construcción metálicos, armazones metálicos para la construcción; arneses metálicos para manipular cargas; artesas metálicas para argamasa; baldosas metálicas para la construcción; barras metálicas; barreras de seguridad metálicas para carreteras; bridas de fijación metálicas para cables o tubos; bridas metálicas para tubos; construcciones transportables metálicas; materiales metálicos para vías férreas; cables e hilos metálicos no eléctricos; cerrajería y ferretería metálica; tubos metálicos; cajas de caudales; productos metálicos no comprendidos en otras clases, a saber tuberías y tubos de metal [utilizados en la industria del petróleo y del gas (revestimiento, entubado, tubería de línea)]; conexiones o conectores roscados utilizados en tuberías de metal; accesorios metálicos para tuberías [utilizados en la industria del petróleo y del gas] y barras de metal succionadoras; minerales.

(511)- 6

(540)-



- (730)- **TENARIS CONNECTIONS B.V.**, domiciliada en **Locatellikatde 1, 1076 AZ, Amsterdam, Holanda**
- (740)- Leticia Laura Bermúdez Benítez
-
- (210)- **2011-0225**
- (220)- 27/04/2011
- (510)- Aparatos e instrumentos cinematográficos; aparatos para la reproducción del sonido o imágenes, especialmente altavoces de sonido y amplificadores de potencia de sonido; películas cinematográficas reveladas; proyectores para películas cinematográficas; cámaras cinematográficas; impresionadores ópticos; visionadores de películas cinematográficas; pantallas para películas cinematográficas; artículos todos ellos caracterizados por su aplicación a base del sistema de película de gran formato.
- (511)- 9
- (510)- Servicios de educación; formación; actividades deportivas; esparcimiento y actividades culturales, a saber servicios cinematográficos, explotación de salas de cine; estudios de cine; representaciones teatrales
- (511)- 41
- (561)- **ULTRAMAX**
- (730)- **SUMINISTROS KELONIK, S.A.**, domiciliada en **08018 -Barcelona, España, Badajoz 159, bis., España**
- (740)- Leticia Laura Bermúdez Benítez
-

- (210)- **2011-0226**
- (220)- 8/04/2011
- (510)- Exportar frutas cítricas y no cítricas en estados naturales o procesadas industrialmente, vegetales frescos y en conserva, carbón vegetal, plantas ornamentales, servicio de importación, comercializar mercancías, equipos e insumos para el aseguramiento de las producciones. Prestar servicios a las entidades empleadoras, comercializar documentos científico-técnicos en cualquier soporte, comercializar productos alimenticios de rechazo de la exportación, comercializar productos agropecuarios, productos alimenticios y no alimenticios
- (511)- 35
- (510)- Prestar servicios técnicos, prestar servicios de fregado, engrase y ponchera, reparaciones menores de equipos electrodomésticos, construcción y reparación de viviendas
- (511)- 37
- (510)- Prestar servicios de transportación de las cargas, servicios de almacenamiento, servicios de alquiler y de equipos y aditamentos para la manipulación de mercancías en frigoríficos, así como remoción de cargas refrigeradas,
- (511)- 39
- (510)- Servicios de capacitación especializada en fruticultura tropical, servicios de recreación
- (511)- 41
- (510)- Asegurar la realización de investigaciones especializadas en fruticultura tropical y citricultura, así como servicios científico-tecnológicos.
- (511)- 42
- (510)- Servicios gastronómicos, prestar servicios de alojamiento no turístico con alimentación asociada
- (511)- 43
- (540)-



- (561)- **CITRICOS CARIBE**
- (730)- **CITRICOS CARIBE, S.A. [MINISTERIO DE LA INDUSTRIA ALIMENTICIA]**, domiciliada en **Avenida Carlos Manuel de Céspedes, número 774, entre Conill y Tulipán, 10400, municipio Plaza de La Revolución, provincia La Habana, República de Cuba**
- (740)- Yordanka Casañas Díaz
-

(210)- 2011-0227

(220)- 28/04/2011

(510)- Servicios de seguros; negocios financieros; análisis financiero; negocios monetarios, negocios bancarios: banca directa (home banking); servicios de corretaje y cotizaciones en bolsa; administración e inversión de capitales; administración, corretaje y tasación de inmuebles; servicios inmobiliarios; depósito de valores; emisión de tarjetas de crédito y débito; servicios fiduciarios; constitución e inversión de fondos; constitución de hipotecas; servicios bancarios, financieros, monetarios, de seguros e inmobiliarios en línea, a través de redes de telecomunicación (incluyendo teléfonos móviles), a través de redes telemáticas y de redes de comunicaciones informáticas mundiales.

(511)- 36

(561)- BANKIA

(730)- **BANCO FINANCIERO Y DE AHORRO S.A.**, domiciliada en **Pintor Sorolla, 8 - 46002 Valencia, España**

(740)- Yordanka Ramírez Pastor

(210)- 2011-0228

(220)- 29/04/2011

(510)- Productos farmacéuticos, veterinarios e higiénicos. Suplementos dietéticos de origen natural.

(511)- 5

(540)- **VIDAPLUS**

(561)- VIDAPLUS

(730)- **GRUPO EMPRESARIAL DE PRODUCCIONES BIOFARMACEÚTICAS Y QUÍMICAS (LABIOFAM) [MINISTERIO DE LA AGRICULTURA]**, domiciliada en **Avenida Independencia kilómetro 16½, Santiago de Las Vegas, municipio Boyeros, provincia La Habana, República de Cuba**

(740)- Yamina Valdés Maqueira

(210)- 2011-0229

(220)- 29/04/2011

(510)- Automóviles de pasajeros, camiones, remolques, furgones (vehículos); motores para vehículos terrestres; mecanismos de transmisión para vehículos terrestres; engranajes de diferencial para vehículos terrestres; ejes para vehículos terrestres; embragues para vehículos terrestres; volantes para automóviles y ruedas para automóviles.

(511)- 12

(561)- HYUNDAI EON

(730)- **HYUNDAI MOTOR COMPANY**, domiciliada en **231, Yangjae-Dong, Seocho-Gu, Seoul, 137-938, Corea del Sur**

(740)- Leticia Laura Bermúdez Benítez

(210)- 2011-0230

(220)- 29/04/2011

(510)- Máquinas de imprimir

(511)- 7

(510)- Impresoras de ordenadores.

(511)- 9

(510)- Cintas entintadas para impresoras de computadoras y ordenador.

(511)- 16

(540)-

The logo for Jolimark, featuring the word "Jolimark" in a stylized, lowercase font with a light grey background.

(561)- JOLIMARK

(730)- (740)- **SATNAM SINGH, RAINA**, domiciliada en **calle L, número 53, apartamento 24, entre Calzada y 13, Vedado, municipio Plaza de la Revolución, provincia La Habana, República de Cuba**

- (210)- **2011-0231**
(220)- 29/04/2011
(510)- Servicios de venta de productos e insumos de ferretería; servicios de venta de artículos de ferretería en general; servicios de tienda para ventas al detalle y comercialización de insumos y artículos de ferretería en general; servicios de compras domiciliarias; servicios de venta por correo mediante catálogos, servicios de venta por teléfono e Internet.
(511)- 35
(510)- Servicios de distribución y almacenamiento de productos e insumos.
(511)- 39
(561)- LOWES
(730)-(740)- **SATNAM SINGH, RAINA**, domiciliada en **calle L, número 53, apartamento 24, entre Calzada y 13, Vedado, municipio Plaza de la Revolución , provincia La Habana, República de Cuba**
-

- (210)- **2011-0232**
(220)- 29/04/2011
(510)- Café, té , cacao, azúcar, arroz, tapioca, sagú, sucedáneos del café; harinas y preparaciones hechas de cereales, pan, pastelería y confitería, helados comestibles; miel, jarabe de melaza; levaduras, polvos para esponjar; sal, mostaza, vinagre, salsas (condimentos); especias, hielo.
(511)- 30
(510)- Bebidas alcohólicas (excepto cervezas), especialmente cocteles.
(511)- 33
(510)- Educación; formación; esparcimiento; actividades deportivas y culturales; especialmente: servicios de artistas del espectáculo; organización de competiciones deportivas; servicios de discotecas; producción de espectáculos; organización de exposiciones con fines culturales o educativos; organizaciones de fiestas y recepciones; espectáculo de variedades (music-hall), servicios de karaoke y servicios recreativos.
(511)- 41
(510)- Servicios de restauración (alimentación); alojamiento temporal; especialmente: servicios de preparación de alimentos y bebidas para el consumo; restaurantes de autoservicio; servicios de banquete; servicios de bar; bares de comidas rápidas (snack bars); cafés-restaurantes; cafeterías; servicios de catering; comedores; restauración (comidas) y servicios de restaurantes.
(511)- 43
(540)-



- (561)- EDEN LA FONTANA HAVANA
(730)- **REYES-LOVIO BAUTA, HORACIO YAIKIME** , domiciliada en **calle 46, número 305 entre 3ra y 3ra A, Miramar, municipio Playa, provincia La Habana , República de Cuba**
(740)- Haliveth León Villaverde
-

- (210)- **2011-0240**
(220)- 05/05/2011
(510)- Frazada para piso
(511)- 24
(540)-



- (561)- BRILLOTEX
(730)- **EMPRESA TEXORO [MINISTERIO DE LA INDUSTRIA LIGERA]**, domiciliada en **Carretera Central, Vía Santiago de Cuba kilómetro 848 ½, municipio Bayamo, provincia Granma, República de Cuba**
(740)- Maritza González Olivera
-

(210)- 2011-0241

(220)- 06/05/2011

(510)- Laca para el cabello; espuma de afeitar; desodorante en crema ; desodorante antitranspirante en aerosol; desodorante (roll on y stick); desodorantes colonias; jabón líquido; gel de baño; gel de limpieza para las manos con alcohol; crema para peinar, bloqueador solar; shampoo y acondicionador; toallitas húmedas impregnadas de lociones cosméticas para la higiene íntima.

(511)- 3

(561)- AVAL

(730)- **INTRADEVCO INDUSTRIAL, S.A.**, domiciliada en **Avenida Producción Nacional No. 188, Chorrillos, Lima , Perú**

(740)- Leticia Laura Bermúdez Benítez

(210)- 2011-0242

(220)- 06/05/2011

(510)- Betún en pasta, líquido y crema para zapatos; limpiadores y aromatizadores de zapatillas; limpiadores, aromatizadores y neutralizadores de zapatillas.

(511)- 3

(510)- Esponjas abrillantadoras; limpiadores de gamuza o piel (nobuck); paños húmedos para calzado.

(511)- 21

(561)- CHINOLA

(730)- **INTRADEVCO INDUSTRIAL, S.A.**, domiciliada en **Avenida Producción Nacional No. 188, Chorrillos, Lima , Perú**

(740)- Leticia Laura Bermúdez Benítez

(210)- 2011-0243

(220)- 06/05/2011

(510)- Bebidas alcohólicas (excepto cervezas), especialmente: cocteles

(511)- 33

(510)- Educación; formación; esparcimiento; actividades deportivas y culturales; especialmente: servicios de artistas del espectáculo; organización de competiciones deportivas; servicios de discotecas; producción de espectáculos; organización de exposiciones con fines culturales o educativos; organizaciones de fiestas y recepciones; espectáculo de variedades (music-hall), servicios de karaoke y servicios recreativos.

(511)- 41

(510)- Servicios de restauración (alimentación); alojamiento temporal; especialmente: servicios de preparación de alimentos y bebidas para el consumo; restaurantes de autoservicio; servicios de banquete; servicios de bar; bares de comidas rápidas (snack bars); cafés-restaurantes; cafeterías; servicios de catering; comedores; restauración (comidas) y servicios de restaurantes.

(511)- 43

(540)-



(561)- YERBA BUENA LA FONTANA HAVANA

(730)- **REYES-LOVIO BAUTA, HORACIO YAIKIME** , domiciliada en **calle 46, número 305 entre 3ra y 3ra A, Miramar, municipio Playa, provincia La Habana , República de Cuba**

(740)- Haliveth León Villaverde

(210)- 2011-0244

(220)- 06/05/2011

(510)- Bebidas alcohólicas (excepto cervezas), especialmente: cocteles.

(511)- 33

(510)- Educación; formación; esparcimiento; actividades deportivas y culturales; especialmente: servicios de artistas del espectáculo; organización de competiciones deportivas; servicios de discotecas;

producción de espectáculos; organización de exposiciones con fines culturales o educativos; organizaciones de fiestas y recepciones; espectáculo de variedades (music-hall), servicios de karaoke y servicios recreativos.

(511)- 41

(510)- Servicios de restauración (alimentación); alojamiento temporal; especialmente: servicios de preparación de alimentos y bebidas para el consumo; restaurantes de autoservicio; servicios de banquete; servicios de bar; bares de comidas rápidas (snack bars); cafés-restaurantes; cafeterías; servicios de catering; comedores; restauración (comidas) y servicios de restaurantes.

(511)- 43

(540)-



(561)- 305 LA FONTANA HAVANA

(730)- **REYES-LOVIO BAUTA, HORACIO YAIKIME** , domiciliada en **calle 46, número 305 entre 3ra y 3ra A, Miramar, Miramar , municipio Playa, provincia La Habana , República de Cuba**

(740)- Haliveth León Villaverde

(210)- **2011-0249**

(220)- 09/05/2011

(510)- Máquinas y máquinas herramientas, especialmente licuadoras, mezcladoras, lavadoras, aparatos de refrigeración, motores (excepto motores para vehículos terrestres), acoplamientos y órganos de transmisión (excepto para vehículos terrestres), instrumentos agrícolas, incubadoras de huevos.

(511)- 7

(510)- Aparatos e instrumentos científicos, náuticos, geodésicos, fotográficos, cinematográficos, ópticos, de pesaje, de medición, de señalización, de control (inspección), de salvamento y de enseñanza; aparatos e instrumentos de conducción, distribución, transformación, acumulación, regulación o control de la electricidad; aparatos de grabación, transmisión o reproducción de sonido o imágenes; soportes de registro magnéticos, discos acústicos; distribuidores automáticos y mecanismos para aparatos de previo pago; cajas registradoras, máquinas de calcular, equipos de procesamiento de datos y ordenadores; extintores

(511)- 9

(510)- Aparatos de alumbrado, calefacción, producción de vapor, cocción, refrigeración, secado, ventilación, especialmente ollas arroceras, refrigeradores, máquinas de hacer hielo, y distribución de agua, así como instalaciones sanitarias

(511)- 11

(540)-



(561)- GODLINE

(730)- **TODA EXPORTS, S.A.**, domiciliada en **Desamparados número 166, entre Habana y Compostela, Oficina 416, municipio Habana Vieja , provincia La Habana , República de Cuba**

(740)- **de Cuba**

Haliveth León Villaverde

(210)- **2011-0250**

(220)- 09/05/2011

(510)- Computadoras, periféricos de computadoras, terminales de computadoras, equipos de computadoras, máquinas para juegos de computadora, microprocesadores, tarjetas de memoria, monitores, pantallas, teclados, cables, módems, impresoras, unidades de disco, adaptadores, adaptadores de tarjetas, conectores y conductores, soportes de almacenamiento informático, soporte de datos magnéticos, programas informáticos, programas para crear, descargar, transmitir, recibir, editar, extraer, codificar, decodificar, visualizar, almacenar y organizar texto, gráficos, imágenes y publicaciones electrónicas; programas de computadoras y programas fijos, a saber, programa del sistema operativo, programa de sincronización de datos y aplicación de programas de desarrollo de herramientas para ordenadores personales y portátiles; programas y equipos de computadoras

para proporcionar la comunicación telefónica integrada con redes mundiales de información computarizada; programas pre-grabados de computadoras para la gestión de información personal, programas de gestión de base de datos, programas de reconocimiento de caracteres, programas de gestión de telefonía, correo electrónico y mensajería, localización de programas, programas de telefonía móvil, programa de sincronización de bases de datos; programas informáticos para acceso, búsqueda y navegación de bases de datos en línea, programas informáticos, la redirección de mensajes, Internet, correo electrónico y / u otros datos a uno o más dispositivos electrónicos portátiles de almacenamiento de datos, asociada a un ordenador personal o un servidor, programas de computadora, programa para la sincronización de datos entre una estación remota o el dispositivo y una estación fija o remota o dispositivo; publicaciones electrónicas descargables en forma de libros, obras de teatro, panfletos, folletos, boletín de noticias, diarios, revistas y periódicos en una amplia gama de temas de interés general, dispositivos electrónicos de bolsillo digital y el software correspondiente; reproductores digitales de MP3 y otros formatos de audio, computadoras portátiles, ordenadores de mesa, asistentes personales digitales, agendas electrónicas, blocs de notas electrónicos, móviles digitales electrónicos dispositivos, sistema de posicionamiento global (GPS), teléfonos; aparatos electrónicos digitales de mano y móviles para el envío y recepción de llamadas telefónicas, faxes, correos electrónicos, y otros datos digitales, teléfonos inalámbricos, teléfonos móviles, partes y accesorios para teléfonos móviles; máquinas de fax, contestadores automáticos, cámaras, teléfonos de video, programa de recuperación de información basado en el teléfono y el en equipo, unidades electrónicas portátiles para la recepción inalámbrica, el almacenamiento y / o transmisión de datos y mensajes, y los dispositivos electrónicos que permiten al usuario hacer un seguimiento de / o gestión de información personal, equipos de comunicaciones electrónicas e instrumentos, aparatos e instrumentos de telecomunicaciones, fuentes, tipos de letra, tipo de diseños y símbolos en forma de datos registrados, chips, discos o cintas para la grabación de programas informáticos y software, memoria de acceso aleatorio, memoria de sólo lectura; aparatos memoria de estado sólido, los juegos de computadora y electrónicos, manuales de usuarios en un formato legible, aparatos de lectura o formas de equipos de lectura para su uso y vendido como una unidad con todos los productos antes mencionados; aparatos para el almacenamiento de datos, unidades de disco duro; unidad de disco duro en miniatura, discos de audio y vídeo, CD-ROM, y discos versátiles digitales, alfombrillas de ratón; baterías; baterías recargables; cargadores; cargadores para baterías electrónicas; audífonos; audífonos para radios; audífonos de oídos; altavoces para radios; altavoces de audio; altavoces de audio para la casa; monitor de altavoz; altavoces para computadoras; aparatos personales de altavoces; receptores de radio; amplificadores; grabadoras de voz y aparatos reproductores; fonógrafos eléctricos; tocadiscos; aparatos estéreos de alta fidelidad; grabadoras y aparatos reproductores; altavoces, unidades múltiples de altavoces, micrófonos; audio digitales y aparatos de video; grabadoras de casetes de audio y reproductores; grabadoras de cintas de video y reproductores; reproductores de discos compactos; equipos de grabación digital y reproductores de disco versátil; grabadoras digitales de audio y reproductores; reproductores de música y/o videos digitales; radios; cámaras de video; audio, video y mezcladores digitales; transmisores de radio; aparato de radio de carro; equipo de computadores para utilizar con todos los productos antes mencionados; aparatos electrónicos con funciones de multimedia para utilizar con todos los productos antes mencionados; aparatos electrónicos con funciones interactivas para utilizar con todos los productos antes mencionados; accesorios, partes, guarniciones y aparatos de prueba para utilizar con todos los productos antes mencionados; partes y guarniciones para todos los productos antes mencionados; protectores, bolsas y estuches adaptados o diseñados para contener todos los productos antes mencionados, realizados en materiales de cuero, tela o textiles.

(511)- 9

(561)- THUNDERBOLT

(730)- **APPLE INC.**, domiciliada en **1 Infinite Loop Cupertino, California 95014, Estados Unidos de América**

(740)- Haliveth León Villaverde

(210)- **2011-0251**

(220)- 11/05/2011

(510)- Café, te, cacao, azúcar, arroz, tapioca, sagú, sucedáneos del café; miel, jarabe de melaza, levadura para esponjar, sal mostaza, vinagre, salsas (condimentos), especias, hielo, confitería, polvos para esponjar, mejoradores de panificación, levadura para panificación, saborizantes para alimentos y preparaciones usadas en pastelería y panadería.

(511)- 30

(561)- OPTIMIX

(730)- **SAFMEX, S.A. DE C.V.**, domiciliada en **kilómetro 57.5 carretera Mexico-Toluca. Ex Rancho El Coecillo. CP 50200. Toluca. Estado de México, México**

(740)- Reynol Sampetro Vázquez

(210)- 2011-0252

(220)- 11/05/2011

(510)- Café, te, cacao, azúcar, arroz, tapioca, sagú, sucedáneos del café; miel, jarabe de melaza, levadura para esponjar, sal mostaza, vinagre, salsas (condimentos), especias, hielo, confitería, polvos para esponjar, mejoradores de panificación, levadura para panificación, saborizantes para alimentos y preparaciones usadas en pastelería y panadería.

(511)- 30

(561)- TORTILLIX

(730)- **SAFMEX, S.A. DE C.V.**, domiciliada en **Kilómetro 57.5 carretera Mexico-Toluca. Ex Rancho El Coecillo. CP 50200. Toluca. Estado de México, México**

(740)- Reynol Sampedro Vázquez

(210)- 2011-0253

(220)- 11/05/2011

(510)- Carne, pescado, aves y caza; extractos de carne; frutas y legumbres en conserva, secas y cocidas; jaleas, mermeladas, compotas; huevos, leches y productos lácteos; aceites y grasas comestibles.

(511)- 29

(540)-



(561)- LA CRIANZA

(730)- **AGRÍCOLA AGROSUPER S.A.**, domiciliada en **Camino La Estrella número 401, Of. 24, Sector Punta de Cortés, Rancagua , Chile**

(740)- Reynol Sampedro Vázquez

(210)- 2011-0263

(220)- 16/05/2011

(510)- Equipos de comunicación óptica y cable de fibra óptica, filamentos conductores de luz, (fibras ópticas (fibras)); dispositivos de red de comunicaciones, aparatos de procesamiento de datos, aparatos de medida, transmisores (telecomunicaciones), circuitos integrados, ordenadores, pilas galvánicas.

(511)- 9

(540)-



(561)- FIBERHOME

(730)- **FIBERHOME TELECOMMUNICATION TECHNOLOGIES CO., LTD.**, domiciliada en **No. 88, Youkeyuan Road, Hongshan District, Wuhan city, Hubei Province, China**

(740)- Beatriz Triana López

(210)- 2011-0264

(220)- 17/05/2011

(510)- Publicaciones electrónicas descargables (relacionadas con género y agua).

(511)- 9

(510)- Publicaciones, publicaciones impresas y publicaciones periódicas (revistas, boletines) (relacionadas con género y agua).

(511)- 16

(510)- Capacitación, educación, formación (relacionadas con género y agua).

(511)- 41

(510)- Diseño de página Web, estudio de proyectos técnicos, servicios de investigación (relacionadas con género y agua).

(511)- 42

(540)-



(561)- R G A

(730)- **INSTITUTO DE INVESTIGACIONES DE INGENIERÍA AGRÍCOLA** , domiciliada en **Carretera Fontanar Wajay kilómetro 2½, Abel Santamaria , municipio Boyeros , provincia La Habana, República de Cuba**

(740)- Sonia Salas Ocejó

(210)- **2011-0271**

(220)- 18/05/2011

(510)- Preparaciones para eliminar malas hierbas y destruir animales dañinos; insecticidas, herbicidas, fungicidas.

(511)- 5

(561)- LUNA EXPERIENCE

(730)- **BAYER AKTIENGESELLSCHAFT**, domiciliada en **Kaiser-Wilhelm-Alle 51373 Leverkusen, Alemania**

(740)- Haliveth León Villaverde

(210)- **2011-0272**

(220)- 18/05/2011

(510)- Preparaciones para eliminar malas hierbas y destruir animales dañinos; insecticidas, herbicidas, fungicidas.

(511)- 5

(561)- MOVENTO

(730)- **BAYER AKTIENGESELLSCHAFT**, domiciliada en **Kaiser-Wilhelm-Alle 51373 Leverkusen, Alemania**

(740)- Haliveth León Villaverde

(210)- **2011-0273**

(220)- 18/05/2011

(510)- Preparaciones para eliminar malas hierbas y destruir animales dañinos; insecticidas, herbicidas, fungicidas.

(511)- 5

(561)- ESFERA

(730)- **BAYER AKTIENGESELLSCHAFT**, domiciliada en **Kaiser-Wilhelm-Alle 51373 Leverkusen, Alemania**

(740)- Haliveth León Villaverde

(210)- **2011-0274**

(220)- 19/05/2011

(510)- Para distinguir servicios restaurantes, bar y cafetería

(511)- 43

(561)- DÉCADA PRODIGIOSA

(730)-(740)- **TRETO PUPO, JUAN JORGE** , domiciliada en **calle 30, número 206, entre 23 y Pasaje A, Vedado, municipio Plaza de la Revolución, provincia La Habana, República de Cuba**

Año CX

Boletín Oficial N°278

- (210)- **2011-0275**
(220)- 19/05/2011
(510)- Para distinguir servicios restaurantes, bar y cafetería
(511)- 43
(561)- DON JONRÓN
(730)-(740)- **TRETO PUPO, JUAN JORGE**, domiciliada en **calle 30, número 206, entre 23 y Pasaje A, Vedado, Vedado, municipio Plaza de la Revolución, provincia La Habana, República de Cuba**
-

- (210)- **2011-0276**
(220)- 19/05/2011
(510)- Para distinguir servicios restaurantes, bar y cafetería
(511)- 43
(561)- SIGLO XX
(730)-(740)- **TRETO PUPO, JUAN JORGE**, domiciliada en **calle 30, número 206, entre 23 y Pasaje A, Vedado, municipio Plaza de la Revolución, provincia La Habana, República de Cuba**
-

- (210)- **2011-0277**
(220)- 19/05/2011
(510)- Desincrustante.
(511)- 3
(561)- SEJOLLGAS
(730)- **UEB GASES PINAR DEL RÍO**, domiciliada en **Zona Industrial Siete Matas, 20100, municipio Pinar del Río, provincia Pinar del Río, República de Cuba**
(740)- Mario Luis Vento Curbelo
-

- (210)- **2011-0279**
(220)- 19/05/2011
(510)- Preparaciones farmacéuticas y medicinales a base de sinvastatina y ezetimibe para reducir colesterol y aplicar en los casos de hipercolesterolemia primaria, hiperlipidemia mixta.
(511)- 5
(561)- COLESTOP
(730)- **ESTABLECIMIENTOS ANCALMO, S.A. DE C.V.**, domiciliada en **Antiguo Cuscatlán, Departamento de la Libertad, El Salvador**
(740)- Leticia Laura Bermúdez Benítez
-

- (210)- **2011-0280**
(220)- 20/05/2011
(510)- Chorizos.
(511)- 29
(510)- Pastas alimenticias cortas y largas, natilla en polvo, polvo de chocolate, sorbetos, turrone, especias y condimentos, cakes, repostería, pan, caramelos duros y blandos, galletas, polvo para frozen, hielo, barquillos, gofio de trigo, polvo para empanar, palitroques, base para pizzas, helados, trigo expandido.
(511)- expandido.
(540)- 30



- (561)- ALMENTRY
(730)- **EMPRESA PROVINCIAL DE LA INDUSTRIA ALIMENTARIA DE PINAR DEL RÍO [MINISTERIO DE LA INDUSTRIA ALIMENTICIA]**, domiciliada en **Máximo Gómez Número 20 entre Gerardo Medina e Isabel Rubio, 20100, municipio Pinar del Río, provincia Pinar del Río, República de Cuba**
(740)- Angel Suárez González

NOMBRES COMERCIALES

Solicitudes

- (210)- **2011-0003**
(220)- 24/02/2011
(510)- Para identificar a la persona jurídica dedicada a distribuir y comercializar de productos para la destrucción de animales dañinos, fungicidas, herbicidas, pesticidas, insecticidas en el territorio cubano.
(561)- MUNDIVET
(730)- **COOPERATIVA DE PRODUCTORES DE LECHE DOS PINOS, R.L.** , domiciliada en **Coyol de Alajuela, del Aeropuerto Internacional Juan Santamaría, cinco kilómetros al Oeste, contigüo a Zona Franca Bes, Provincia de Alajuela, Costa Rica**
(740)- Beatriz Triana López
-

- (210)- **2011-0007**
(220)- 18/04/2011
(510)- Para identificar a la persona jurídica dedicada a realizar producciones de leche, yogur, quesos, helados y mezclas físicas.
(561)- NEVADA
(730)- **EMPRESA DE PRODUCTOS LÁCTEOS MATANZAS [MINISTERIO DE LA INDUSTRIA ALIMENTICIA]**, domiciliada en **Milanés número 27416 entre Magdalena y Matanzas, municipio Matanzas, provincia Matanzas, República de Cuba**
(740)- Rogelio Conrado Benítez Betancourt
-

- (210)- **2011-0011**
(220)- 28/04/2011
(510)- Para identificar a la persona jurídica dedicada a exportar frutas cítricas y no cítricas en estado natural o procesadas industrialmente, vegetales frescos y en conservas, carbón vegetal, plantas ornamentales, semillas, importar y comercializar mercancías, equipos e insumos para el aseguramiento de las producciones, prestar servicios a entidades empleadoras, comercializar productos alimenticios de rechazo de la exportación, comercializar productos agropecuarios, alimenticios y no alimenticios, asegurar la realización de investigaciones especializadas en fruticultura tropical y citricultura, así como servicios tecnológicos, prestar servicios técnicos, servicios de fregado, engrase, ponchera, reparaciones menores de equipos electrodomésticos, construcción y reparación de viviendas a trabajadores, prestar servicios de transportación de cargas, servicios de almacenamiento, servicios de alquiler de equipos y aditamentos para la manipulación de mercancías en frigoríficos, así como remoción de cargas refrigeradas , prestar servicios gastronómicos, de alojamiento con alimentación asociada no turístico.
(561)- CÍTRICOS CARIBE S.A.
(730)- **CITRICOS CARIBE, S.A. [MINISTERIO DE LA INDUSTRIA ALIMENTICIA]**, domiciliada en **avenida Carlos Manuel de Céspedes, número 774, entre Conill y Tulipán, Nuevo Vedado, 10400, municipio Plaza de La Revolución, provincia La Habana, República de Cuba**
(740)- Yordanka Casañas Díaz
-

- (210)- **2011-0012**
(220)- 04/05/2011
(510)- Para identificar a la persona jurídica dedicada a capturar y comercializar de forma mayorista especies en aguas internacionales y de la plataforma insular, prestar servicios de remolque de embarcaciones, alquiler de muelle y reparaciones y mantenimientos navales menores a embarcaciones y de agencia consignatoria, brindar servicios de alimentación a los trabajadores de la empresa y del sistema del Ministerio de la Industria Pesquera , producir y comercializar de forma minoristas excedentes de hielo y de forma mayorista a sus trabajadores.
(561)- FLOGOLFO
(730)- **EMPRESA LANCHERA FLOTA DEL GOLFO «FLOGOLFO»**, domiciliada en **Avenida del Puerto entre Ensenada Pote y Atarés, municipio Habana Vieja , provincia La Habana, República de Cuba**
(740)- Beatriz Bárbara González Pérez
-

Solicitudes

(210)- 2011-0010

(220)- 22/04/2011

(510)- Para llamar la atención del público sobre productos de alto valor agregado en la esfera de la innovación tecnológica y el medio ambiente.

(561)- AGREGANDO VALOR AL CONOCIMIENTO

(730)- GRUPO EMPRESARIAL INNOMAX [MINISTERIO DE CIENCIA, TECNOLOGÍA Y MEDIO AMBIENTE], domiciliada en **calle 20 número 4112, entre 41 y 47, Miramar, municipio Playa, provincia La Habana, República de Cuba**

(740)- Idania Rosales Franco

(210)- 2011-0014

(220)- 17/05/2011

(510)- Para llamar la atención del público sobre la producción de la viruta de jabón (ya sea de lavar o de tocador); materia prima utilizada en el proceso productivo del jabón; así como produce el jabón Brisol, el jabón Batey y otros tipos de jabones para su comercialización.

(540)- *Secretamente Presente*

(561)- SECRETAMENTE PRESENTE

(730)- EMPRESA SUCHEL CETRO [MINISTERIO DE LA INDUSTRIA LIGERA], domiciliada en **avenida Monumental, kilómetro 8½, Valle de Berroa, municipio La Habana del Este, provincia La Habana, República de Cuba**

(740)- Elizabeth Saborit Quevedo

(210)- 2011-0016

(220)- 20/05/2011

(510)- Para llamar la atención del público sobre los servicios de alimentación, alojamiento no turístico, de recreación y gastronómicos, servicios de alquiler de locales, de climatización, audio, producir, comercializar de forma mayorista calzado, así como brindar servicios de reparación de calzado, reparación y mantenimiento a equipos de climatización, neveras, cajas de agua, fogones de gas, y petróleo, producir y comercializar ropa, calzado y artículos de aseo vinculados a la atención al hombre así como medios y equipos de protección del trabajo, servicios personales a trabajadores vinculados con la atención al hombre tales como, barbería, peluquería y manicura, de tintorería, reparación y mantenimiento de equipos electrodomésticos de enseres menores, servicios de congelación y almacenamiento de alimentos, de alquiler de almacenes y de parqueo, de asistencia técnica, consultoría y asesoría, en la actividad de alimentación, de transportación de carga general y de personal, elaborar y comercializar productos derivados de la harina, tales como pan, dulces y cakes.

(540)- *SU NECESIDAD NOS UNE...*

(561)- SU NECESIDAD NOS UNE...

(730)- EMPRESA DE SERVICIOS A TRABAJADORES DE CIEGO DE ÁVILA, domiciliada en **Calle Libertad Final, extremo Oeste, 65100, municipio Ciego de Ávila, provincia Ciego de Ávila, República de Cuba**

(740)- Deisy Espinosa Barreda

(210)- 2011-0017

(220)- 23/05/2011

(510)- Para llamar la atención del público sobre popularizar los productos y servicios tales como: colchones, bases (box spring), almohadas y otras producciones intermedias como muelles, paneles, tapas, los complementos, accesorios y componentes de los bienes antes relacionados y los desperdicios que la producción genere.

(561)- KONFORT SIN LIMITES

(730)- EMPRESA MIXTA DUJO COPOFLEX S.A, domiciliada en **Carretera Wajay, Kilómetro 2½, municipio Boyeros, provincia Ciudad de La Habana, República de Cuba**

(740)- Rosario María Cápiro Rodríguez

EMBLEMAS EMPRESARIALES

Solicitudes

(210)- 2010-0074

(220)- 14/12/2010

(510)- Para identificar a la persona jurídica dedicada a brindar servicios de rehabilitación minera a las entidades del grupo empresarial del níquel CUBANÍQUEL, brindar servicios de consultoría y asesoría en rehabilitación minera, producir y comercializar de forma mayorista excedentes de posturas, brindar servicios de reparación y mantenimiento constructivo y de enseres menores a sus trabajadores, ofrecer servicios de alquiler de equipos de construcción, complementarios y de transporte especializado a las entidades del grupo empresarial del níquel, CUBANÍQUEL

(540)-



(561)- REMIN

(730)- **EMPRESA DE REHABILITACIÓN MINERA «DRA. ROSA ELENA SIMEÓN NEGRÍN» [MINISTERIO DE LA INDUSTRIA BÁSICA]**, domiciliada en **Carretera Moa - Baracoa kilómetro 16 ½, Quemado del Negro, Quemado del Negro, municipio Moa, provincia Holguín, República de Cuba**

(740)- Rosaida Díaz Garay

(210)- 2011-0010

(220)- 11/03/2011

(510)- Para identificar a la persona jurídica dedicada a brindar servicios de dirección integrada de proyectos de inversión de obras de infraestructura e industrial, desde la conceptualización de la inversión hasta su terminación, así como los servicios asociados a este de gestión de la calidad, de los plazos de ejecución de obras, de los costos de la inversión, de los riesgos, de los cambios de los proyectos, de los suministros para la inversión, de los créditos para el financiamiento y para la capacitación y superación técnico profesional del personal involucrado en el proceso de inversión y la puesta en marcha de este.

(540)-



(561)- DIP MARIEL

(730)- **EMPRESA DE SERVICIOS INGENIEROS PARA LA DIRECCIÓN INTEGRADA DE PROYECTOS MARIEL**, domiciliada en **carretera de Quebra Hacha a Vista del Mar, kilómetro 8½, municipio Mariel, provincia Artemisa, República de Cuba**

(740)- María de lo Angeles Arencibia Gutiérrez

(210)- 2011-0012

(220)- 25/03/2011

(510)- Para identificar a la persona jurídica dedicada a realizar servicios constructivos y de producción, obras de movimiento de tierra, civiles y montajes. mantenimientos constructivos de obras industriales y de arquitectura, producciones de carpintería de aluminio, madera y metálica, trabajos de falso techo, pulido de pisos, impermeabilización de cubiertas y áreas verdes, producción de hormigones hidráulicos y asfálticos, servicios de ingeniería y consultoría, de trasportación y almacenajes de materiales y productos, alquiler de equipos.

(540)-



(561)- GECMA GRUPO EMPRESARIAL DE LA CONSTRUCCIÓN MATANZAS, CUBA

(730)- **GRUPO EMPRESARIAL DE LA CONSTRUCCIÓN DE MATANZAS [MINISTERIO DE LA CONSTRUCCIÓN]**, domiciliada en **Calzada de San Luis número 13 entre San Francisco y San Juan Bautista. Pueblo Nuevo., 40200, municipio Matanzas, provincia Matanzas, República de Cuba**

(740)- Nora Caridad Guzmán Betancourt

(210)- 2011-0013

(220)- 29/03/2011

(510)- Para identificar a la persona jurídica dedicada a atesorar, custodia, conserva y difunde la documentación de valor archivístico o permanente que constituyen el patrimonio, presta servicios de referencia especializada y diseminación selectiva de la información, ofrece servicios de asesoría, consultoría y de organización en materia de archivos, brinda servicios de restauración documental y encuadernación, ofrece servicios de expedición de copias certificadas, brindar servicios referentes a documentos paleográficos, como son transcripciones literales y búsquedas en Protocolos Notariales.

(540)-



(730)- ARCHIVO HISTÓRICO PROVINCIAL DE VILLA CLARA , domiciliada en **calle Trista número 131, entre Lubian y Alemán, municipio Santa Clara , provincia Villa Clara , República de Cuba**

(740)- Tania Cruz Marrero

(210)- 2011-0020

(220)- 28/04/2011

(510)- Para identificar a la persona jurídica dedicada a ejecutar proyectos de investigación y desarrollo relacionados con la confección y actualización de mapas geológicos a todas las escalas, prospección y exploración de yacimientos minerales sólidos, aguas mineromedicinales, fangos, geomedicina, medioambientales, geoeconómica, incluyendo la evaluación de activos mineros, así como fortalecimiento de las minas en explotación, ofrecer servicios geólogo-mineros, topográficos e ingenieros geológicos, al sistema de la Unión Cubapetróleo y de los grupos empresariales del níquel y cemento vidrio, ofrecer servicios de postgrado en las especialidades de las Geociencias que la institución desarrolla, producir y comercializar de forma mayorista y minorista en este último caso dentro de sus instalaciones, los resultados de las investigaciones geólogo-mineras y aplicaciones tecnológicas en cualquier soporte, prestar servicios de asistencia técnica, asesoría y consultoría en geología y minería en el territorio nacional, prestar servicios de suministro de fuerza de trabajo al grupo empresarial geomínero-salinero GEOMINSAL, comercializar de forma mayorista productos ociosos y de lento movimiento, brindar servicios de cafetería-comedor y de transporte de personal a sus trabajadores, brindar servicios de alquiler del teatro.

(540)-



(561)- INSTITUTO DE GEOLOGÍA Y PALEONTOLOGÍA (I.G.P.)

(730)- INSTITUTO DE GEOLOGÍA Y PALEONTOLOGÍA [MINISTERIO DE LA INDUSTRIA BASICA], domiciliada en **Calle Vía Blanca número 1002, entre Línea del Ferrocarril y prolongación de la carretera de Güines, municipio San Miguel del Padrón, provincia La Habana, República de Cuba**

(740)- Dinorah de la Natividad Karell Arrechea

(210)- 2011-0022

(220)- 18/04/2011

(510)- Para identificar a la persona jurídica dedicada a producir, transportar, procesar y comercializar de forma mayorista gases industriales y medicinales, sus mezclas, carburo de calcio y residuales. fabricar, ensamblar y comercializar de forma mayorista tanques, cisternas, cilindros, equipos, partes, piezas y agregados para gases industriales y medicinales, sus mezclas, carburo de calcio y sus residuales , así como ofrecer servicios de mantenimiento a estas. Brindar servicios de prueba hidrostática a los cilindros de aire para el buceo. Producir y comercializar de forma mayorista tecnologías de aplicaciones de nuevo uso de los gases industriales y medicinales y de corte y soldadura. Brindar servicios de recarga de extintores y realizar la comercialización mayorista de extintores, así como brindar los servicios de mantenimiento y reparación de éstos.

(540)-



(561)- GASES GASES INDUSTRIALES DE CUBA

(730)- **EMPRESA DE GASES INDUSTRIALES [MINISTERIO DE LA INDUSTRIA BASICA],** domiciliada en **Carretera Santa María del Rosario kilómetro 4½, número 371, municipio Guanabacoa, provincia La Habana, República de Cuba**

(740)- Maria Amparo Santana Calderín

(210)- **2011-0025**

(220)- 20/05/2011

(510)- Para identificar a la persona jurídica dedicada a prestar servicios técnicos de aviación, los que comprenden reparación y mantenimiento de 3 aeronaves, sus motores, partes, piezas y agregados, embalajes y desactivación, así como el entrenamiento de personal en la técnica de aviación, los que pueden realizarse a las FAR, a terceros, así como exportaciones directas a aeronaves extranjeras, fabricar, ensamblar y reparar equipos y sistemas eléctricos y electrónicos, neumáticos e hidráulicos de uso general, fabricar, ensamblar y reparar estructuras metálicas para diversos fines, prestar servicios de acabados que incluyan tapicerías y pinturas de diferentes artículos, Fabricar y ensamblar carpintería de aluminio, cubiertas textiles, PVC y realizar su montaje y servicios de pos venta, fabricar y reparar muebles y equipos neutros, fabricar piezas de goma, moldes y troqueles y piezas de repuesto.

(540)-



(561)- YG. E.M.I «YURI GAGARIN»

(730)- **EMPRESA MILITAR INDUSTRIAL «YURI GAGARIN» [MINISTERIO DE LAS FUERZAS ARMADAS REVOLUCIONARIAS],** domiciliada en **calle 15 y 86A, 11600, municipio Playa, provincia Ciudad de La Habana, República de Cuba**

(740)- María de los Milagros Otero Ulloa

(210)- **2011-0027**

(220)- 23/05/2011

(510)- Para identificar a la persona jurídica dedicada a la construcción, montaje, demolición, reconstrucción, ensamblaje de instalaciones industriales, obras de arquitectura, obras ingenierías, reparaciones capitales y mantenimiento a instalaciones y equipos, protección anticorrosiva, a la industria del níquel, así como el desarrollo de la infraestructura social y otros trabajos en otras ramas del país.

(540)-



(561)- ECRIN

(730)- **EMPRESA DE CONSTRUCCIÓN Y REPARACIÓN DE LA INDUSTRIA DEL NÍQUEL,** domiciliada en **Avenida Primero de Mayo, sin número, municipio Moa, provincia Holguín, República de Cuba**

(740)- Marisol Febles Guerrero

Año CX

Boletín Oficial N°278

RÓTULOS DE ESTABLECIMIENTOS

Solicitudes

(210)- 2011-0003

(220)- 08/03/2011

(510)- Para identificar al establecimiento dedicado a supervisar, controlar y evaluar los resultados técnico, productivos, económicos, financieros, de recursos humanos y comerciales de las entidades que lo integran.

(540)-



(561)- GESCONS

(730)- **GRUPO EMPRESARIAL DE SUMINISTROS DE LA CONSTRUCCIÓN (GESCONS) [MINISTERIO DE LA CONSTRUCCIÓN]**, domiciliada en **Zapata número 1658, entre 4 y 6, Vedado, municipio Plaza de La Revolución, provincia Ciudad de La Habana,**

(740)- **República de Cuba**

Rebeca Bárbara Garrido Torrón

(210)- 2011-0005

(220)- 22/04/2011

(510)- Para identificar al establecimiento dedicado a la actividad de hospedaje y esparcimiento.

(561)- HOTEL PLAYA YURAGUANAL

(730)- **SOCIEDAD MERCANTIL CUBANA GRUPO DE TURISMO GAVIOTA S.A.**, domiciliada en **Edificio «La Marina», Tercer Piso, Avenida del Puerto, número 102, entre Jústiz y Obrapía, 10100, municipio La Habana Vieja, provincia La Habana, República de Cuba**

(740)- Carmen Lidia Camué Ciria



ESTADOS LEGALES

Marcas y otros signos distintivos

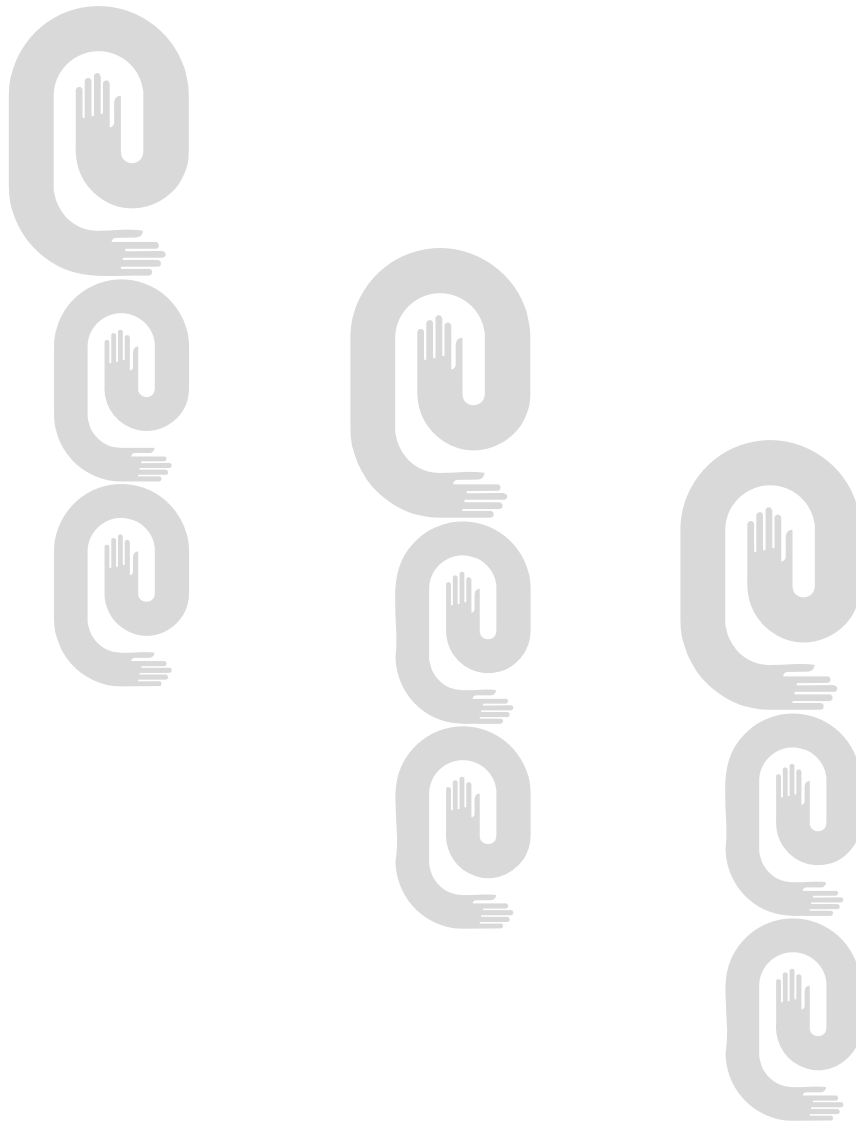

Año CX**Boletín Oficial N°278****Cambio de dirección del titular****Marcas**

No. Solic.	Denominación	Titular	Nueva dirección
0001-5158	CARTIER	CARTIER INTERNATIONAL AG	Hinterbergstrasse 22 Postfach 61, 6312 Steinhausen, Suiza
0001-5198	CARTIER	CARTIER INTERNATIONAL AG	Hinterbergstrasse 22 Postfach, Suiza
0001-5202	CARTIER	CARTIER INTERNATIONAL AG	Hinterbergstrasse 22 Postfach, Suiza
0001-5204	CARTIER	CARTIER INTERNATIONAL AG	Hinterbergstrasse 22 Postfach, Suiza
0001-6563	LÖWENBRAÜ y diseño	LÖWENBRAÜ AKTIENGESELLSCHAFT (AG)	Nymphenburger Strasse 7, 80335 Munchen, Alemania
1991-0137	KOBELCO	KABUSHIKI KAISHA KOBE SEIKO SHO	10-26, Wakinohama-cho 2-chome, Chuo-ku, Kobe-shi, Hyogo 651-8585, Japón
1991-0215	SUBWAY	DOCTOR'S ASSOCIATES INC.	325 Bic Drive, Milford, Ct. 06461, Estados Unidos de América
2000-1116	IIPF y diseño	INSTITUTO DE INVESTIGACIONES DE PASTOS Y FORRAJES	Avenida Independencia Km 8½, Boyeros, República de Cuba
2000-1117	BIORIZ y diseño	INSTITUTO DE INVESTIGACIONES DE PASTOS Y FORRAJES	Avenida Independencia Km 8½, Boyeros, República de Cuba
2000-1491	PURPANEL y diseño	EMPRESA DE TECNOLOGÍAS Y EQUIPOS AUTOMOTORES ESPECIALES (IDA)	Calle 168 esquina Van Troi, reparto Lutgardita, municipio Boyeros, La Habana C.P. 19200
2000-1492	VEC y diseño	EMPRESA DE TECNOLOGÍAS Y EQUIPOS AUTOMOTORES ESPECIALES (IDA)	Calle 168 esquina Van Troi, reparto Lutgardita, municipio Boyeros, La Habana C.P. 19200
2000-1536	TAKY	ICART, S.A.U.	c/ Monturiol, 28-08210 Barbera del Valles, Barcelona, España
2000-1636	PYBUTHRIN	BAYER S.A.S	16, Rue Jean-Marie Leclair, 69009 Lyon, Francia
2000-1710	DICHIN	GRUPO EMPRESARIAL EXTRAHOTELERO PALMARES, S.A.[MINISTERIO DEL TURISMO]	Calle Línea número 60 esquina a M, Vedado, Plaza de La Revolución, República de Cuba
2001-0034	MINERVA y diseño	EMPRESA MECÁNICA DE SANTA CLARA «ÁNGEL VILLAREAL BRAVO». MINERVA [MINISTERIO DE LA INDUSTRIA SIDERO MECÁNICA Y ELECTRÓNICA]	Calle C número 11, entre Circunvalación Norte y carretera a Planta Mecánica, Santa Clara, República de Cuba
2001-0080	CUBASEM y diseño	INSTITUTO DE INVESTIGACIONES DE PASTOS Y FORRAJES [MINISTERIO DE LA AGRICULTURA]	Avenida Independencia Km 8½, Boyeros, República de Cuba
2001-0310	MITSUI O.S.K. LINES y diseño	KABUSHIKI KAISHA SHOEN MITSUI (MITSUI O.S.K.,LINES, LTD)	1-1 Toranomom 2-chome, Minato-ku, Tokyo, Japón
2001-0311	MITSUI O.S.K. LINES y diseño	KABUSHIKI KAISHA SHOEN MITSUI (MITSUI O.S.K.,LINES, LTD)	1-1 Toranomom 2-chome, Minato-ku, Tokyo, Japón

No. Solic.	Denominación	Titular	Nueva dirección
2001-0312	MOL	KABUSHIKI KAISHA SHOEN MITSUI (MITSUI O.S.K.,LINES, LTD)	1-1 Toranomom 2-chome, Minato-ku, Tokyo, Japón
2001-0561	ODONTAF	EMPRESA DE PRODUCTOS DENTALES (ACRILEST) [MINISTERIO DE LA INDUSTRIA BÁSICA]	Avenida 261 y calle 138, Bauta, República de Cuba
2001-0562	BUCOFRES	EMPRESA DE PRODUCTOS DENTALES (ACRILEST) [MINISTERIO DE LA INDUSTRIA BÁSICA]	Avenida 261 y calle 138, Bauta, República de Cuba
2008-0627	APNACIONAL y diseño	ADMINISTRACIÓN PORTUARIA NACIONAL [MINISTERIO DEL TRANSPORTE]	Fábrica número 54, entre Aspuru y Línea del Ferrocarril (Centro de Negocios Puerto Habana, quinto piso, La Habana Vieja, República de Cuba
2009-0405	R RAQUEL y diseño	DE LA PAZ SÁNCHEZ, RAQUEL; FORTUNY BRUNET, VÍCTOR ANDRÉS; FORTUNY DE LA PAZ, LAURA	Calle 2da. número 1-A, entre 22 y 23, reparto Guiteras, Habana del Este, República de Cuba
Lemas			
2008-0006	«EN EL CENTRO DE SU PREFERENCIA «	EMPRESA MECÁNICA DE SANTA CLARA «ÁNGEL VILLAREAL BRAVO». MINERVA [MINISTERIO DE LA INDUSTRIA SIDERO MECÁNICA Y ELECTRÓNICA]	Calle C número 11, entre Circunvalación Norte y carretera a Planta Mecánica, Santa Clara, República de Cuba
Emblemas			
2001-0061	SUCHEL CAMACHO S.A. y diseño	SUCHEL CAMACHO, S.A.	Vía Blanca y Vía Monumental, Zona Industrial Berroa, La Habana del Este, República de Cuba
2008-0063	APNACIONAL y diseño	ADMINISTRACIÓN PORTUARIA NACIONAL [MINISTERIO DEL TRANSPORTE]	Fábrica número 54, entre Aspuru y Línea del Ferrocarril (Centro de Negocios Puerto Habana, quinto piso, La Habana Vieja, República de Cuba
2010-0020	AZUTECNIA y diseño	EMPRESA EXPORTADORA DE LA AGROINDUSTRIA AZUCARERA [MINISTERIO DEL AZÚCAR]	Calle 4 número 111 entre 1ra. y 3ra., 10300, Playa, República de Cuba

Año CX**Boletín Oficial N°278****Cambio de nombre del titular****Marcas**

No_Solic	Clases	Denominación	Titular	Fecha	Nuevo_Nombre
0001-2644	17	TESA	TESA AG	04/05/2011	TESA SE
0001-5158	14	CARTIER	CARTIER INTERNATIONAL N.V	03/05/2011	CARTIER INTERNATIONAL AG
0001-5198	34	CARTIER	CARTIER INTERNATIONAL AG	29/04/2011	CARTIER INTERNATIONAL AG
0001-5202	16	CARTIER	CARTIER INTERNATIONAL N.V	29/04/2011	CARTIER INTERNATIONAL AG
0001-5204	25	CARTIER	CARTIER INTERNATIONAL AG	29/04/2011	CARTIER INTERNATIONAL AG
1995-1408	17	TESA	TESA AG	04/05/2011	TESA SE
1998-0015	21	CEPIL	EMPRESA SUCHEL CEPIL [MINISTERIO DE LA INDUSTRIA LIGERA]	03/05/2011	EMPRESA SUCHEL CEPIL [MINISTERIO DE LA INDUSTRIA LIGERA]
2000-0606	41	CLARKE, MODET & CO	CLARKE, MODET & CO	04/05/2011	CLARKE, MODET & COMPAÑÍA, S.L.
2000-1024	35 y 36	RE/MAX	RE/MAX INTERNATIONAL, INC.	04/05/2011	RE/MAX LLC
2000-1536	3	TAKY	ICART, S.A.	29/04/2011	ICART, S.A.U.
2000-1636	5	PYBUTHRIN	AVENTIS ENVIRONMENTAL SCIENCE SA	12/05/2011	BAYER ENVIRONMENTAL SCIENCE S.A.
2000-1636	5	PYBUTHRIN	BAYER ENVIRONMENTAL SCIENCE S.A.	12/05/2011	BAYER ENVIRONMENTAL SCIENCE S.A.
2000-1710	43	DICHIN	GRUPO EMPRESARIAL EXTRAHOTELERO PALMARES, S.A. [MINISTERIO DEL TURISMO]	24/05/2011	GRUPO EMPRESARIAL EXTRAHOTELERO PALMARES, S.A.[MINISTERIO DEL TURISMO]
2000-1726	5	VINORGEN	LABORATORIOS BAGÓ,S.A	04/05/2011	LABORATORIOS BAGÓ S.A.
2001-0205	5	BONEFOS	BAYER OY	04/05/2011	BAYER OY
2001-0374	36	DAPCOM y diseño	EMPRESA DE EMPLEOS Y SERVICIOS INMOBILIARIOS, AESI [MINISTERIO DEL TRANSPORTE]	05/05/2011	EMPRESA DE EMPLEOS Y SERVICIOS INMOBILIARIOS, AESI [MINISTERIO DEL TRANSPORTE]
2001-0411	39 y 42	GAVIOTA TOURS y diseño	GAVIOTA, S.A. [MINISTERIO DE LAS FUERZAS ARMADAS REVOLUCIONARIAS]	12/05/2011	SOCIEDAD MERCANTIL CUBANA GRUPO DE TURISMO GAVIOTA S.A. [MINISTERIO DE LA FUERZAS ARMADAS REVOLUCIONARIAS]

Marcas	No_Solic	Clases	Denominación	Titular	Fecha	Nuevo_Nombre
	2001-0561	5	ODONTAF	EMPRESA DE PRODUCTOS DENTALES ACRILEST [MINISTERIO DE SALUD PÚBLICA]	29/04/2011	EMPRESA DE PRODUCTOS DENTALES (ACRILEST) [MINISTERIO DE LA INDUSTRIA BÁSICA]
	2001-0562	5	BUCOFRES	EMPRESA DE PRODUCTOS DENTALES ACRILEST [MINISTERIO DE SALUD PÚBLICA]	29/04/2011	EMPRESA DE PRODUCTOS DENTALES (ACRILEST) [MINISTERIO DE LA INDUSTRIA BÁSICA]
	2004-0472	35 y 36	RE/MAX y diseño	RE/MAX INTERNATIONAL, INC.	04/05/2011	RE/MAX LLC
Emblema	2000-0016		EMPRESA PRODUCTORA DE PREFABRICADO No. 8 HOLGUÍN y diseño	EMPRESA PRODUCTORA DE PREFABRICADO # 8 [MINISTERIO DE LA CONSTRUCCIÓN]	04/05/2011	EMPRESA PRODUCTORA DE PREFABRICADOS HOLGUÍN [MINISTERIO DE LA CONSTRUCCIÓN]

Año CX
Boletín Oficial N°278

Renovaciones

Marcas

No_solic.	F. Vig.	Clases	Denominación	Titular
0001-1108	26/04/2021	33	QUEEN ANNE	HILL, THOMSON & CO., LIMITED
0001-1303	14/02/2021	5	CONTRACTUBEX COMPOSITUM	MERZ PHARMA GMBH & CO. KGAA
0001-2464	16/09/2021	34	L.S./M.F.T. y diseño	BRITISH AMERICAN TOBACCO (BRANDS) INC.
0001-2473	18/05/2021	33	LONG JOHN	ALLIED DOMECQ SPIRITS & WINE LIMITED
0001-3733	16/05/2021	14	Figurativa	INCABLOC S.A.
0001-4172	16/09/2021	30	NESTEA	SOCIÉTÉ DES PRODUITS NESTLÉ S.A.
0001-9719	07/09/2021	3	LUX	UNILEVER N.V.
1990-0310	23/08/2020	9	ARISTA y diseño	ARTISTA RECORDS LLC.
1991-0109	06/03/2021	9	GEDEME y diseño	EMPRESA INDUSTRIAL PARA LA INFORMÁTICA, LAS COMUNICACIONES Y LA ELECTRÓNICA, GEDEME
1991-0137	05/04/2021	6	KOBELCO	KABUSHIKI KAISHA KOBE SEIKO SHO
1991-0180	22/05/2021	25	LOTTUSSE y diseño	SHOE, S.A.
1991-0364	09/10/2021	32	BOHEMIA y diseño	CCM IP, S.A.
1991-0366	09/10/2021	32	SOL y diseño	CCM IP, S.A.
1991-0367	09/10/2021	32	Figurativa	CCM IP, S.A.
1991-0368	09/10/2021	32	DOS EQUIS XX y diseño	CCM IP, S.A.
2000-1373	05/09/2020	16, 21, 25, 30 y 34	BACARDI	CORPORACIÓN CUBA RON, S.A. [MINISTERIO DE LA INDUSTRIA ALIMENTICIA]
2000-1442	14/09/2020	5	ISEPACIN	SCHERING-PLOUGH LTD.
2000-1578	01/11/2020	16	AGAPRINT	SPP AGAPRINT INDUSTRIAL COMERCIAL LTDA.
2001-0034	19/01/2021	12	MINERVA y diseño	EMPRESA MECÁNICA DE SANTA CLARA «ÁNGEL VILLAREAL BRAVO». MINERVA [MINISTERIO DE LA INDUSTRIA SIDERO MECÁNICA Y ELECTRÓNICA]
2001-0080	06/02/2021	31	CUBASEM y diseño	INSTITUTO DE INVESTIGACIONES DE PASTOS Y FORRAJES [MINISTERIO DE LA AGRICULTURA]
2001-0206	21/03/2021	18, 24 y 26	YKK	YKK CORPORATION
2001-0321	23/04/2021	37	COPAL y diseño	GRUPO DE LA INDUSTRIA ELECTRÓNICA, LA INFORMÁTICA, LA AUTOMATIZACIÓN Y LAS

Marcas No_solic.	F. Vig.	Clases	Denominación	Titular
				COMUNICACIONES
2001-0374	07/05/2021	36	DAPCOM y diseño	EMPRESA DE EMPLEOS Y SERVICIOS INMOBILIARIOS, AESI [MINISTERIO DEL TRANSPORTE]
2001-0398	10/05/2021	36	INVESCO	INVESCO HOLDING COMPANY LIMITED
2001-0411	14/05/2021	39 y 42	GAVIOTA TOURS y diseño	SOCIEDAD MERCANTIL CUBANA GRUPO DE TURISMO GAVIOTA S.A. [MINISTERIO DE LA FUERZAS ARMADAS REVOLUCIONARIAS]
2001-0433	21/05/2021	5	ZANNAR	PFIZER PRODUCTS INC.
2001-0493	30/05/2021	25	RAFI y diseño	EMPRESA CONFECCIONES ALBA
2001-0501	31/05/2021	28	LINCE y diseño	EMPRESA PROVINCIAL DE INDUSTRIAS LOCALES DE SANTIAGO DE CUBA [PODER POPULAR]
2001-0549	08/06/2021	5	Mariposa	EMPRESA DE MATERIALES HIGIÉNICOS SANITARIOS, MATHISA [MINISTERIO DE LA INDUSTRIA BASICA]
2001-0554	11/06/2021	25	PI-PAS y diseño	EMPRESA CONFECCIONES ALBA
2001-0555	11/06/2021	32	LA PREFERIDA DE CUBA y diseño	CERVECERÍA BUCANERO, S.A. [MINISTERIO DE LA INDUSTRIA ALIMENTICIA]
2001-0701	07/08/2021	6, 19 y 37	CARIMET y diseño	REFRIGERACIÓN CARIBE [MINISTERIO DE LA INDUSTRIA SIDERO MECÁNICA Y ELECTRÓNICA]
2001-0841	21/09/2021	3	HIGHER	PARFUMS CHRISTIAN DIOR, S.A.
2001-0880	05/10/2021	30	PAKMAYA y diseño	PAK GIDA URETIM VE PAZARLANA ANONIM SIRKETI
2001-0888	08/10/2021	29 y 30	FRITO LAY y diseño	PEPSICO, INC.

Año CX

Boletín Oficial N°278

Renovación con reclasificación

Marcas

No_solic.	F. Vig.	Clases	Denominación	Titular
2000-1710	14/12/2020	43	DICHIN	GRUPO EMPRESARIAL EXTRAHOTELERO PALMARES, S.A.[MINISTERIO DEL TURISMO]
2000-1711	14/12/2020	42	DINOS PIZZA	GRUPO EMPRESARIAL EXTRAHOTELERO PALMARES, S.A. [MINISTERIO DEL TURISMO]

Caducidad por fin de vigencia

Marcas

No. solíc.	Denominación	Clases	F. Vigencia
0001-0219	DITEPER ANATOXAL	5	10/08/2010
0001-2711	ZENITH y diseño	9	09/08/2010
0001-3986	MW y diseño	7	11/10/2006
0001-4497	HERMES y diseño	16	07/09/2010
0001-4497	HERMES y diseño	9	07/09/2010
0001-5141	POLAROID	9	05/09/2010
0001-5539	STEINWAY y diseño	15	16/05/2010
0001-5621	LETIZIA	30	10/08/2010
0001-5652	PATHÉ y diseño	9	13/06/2010
0001-6263	ADORN	3	05/08/2010
0001-6909	LEVOFED	5	14/06/2010
0001-9175	CUTEX	3	04/09/2010
1988-0466	BARUFFA y diseño	23	21/11/2008
1988-0468	BARUFFA y diseño	25	21/11/2008
1990-0137	KEDS	25	21/03/2010
1990-0220	PRIMPERAN COMPLEX	5	31/05/2010
1990-0316	JUMBO y diseño	29	29/08/2010
1990-0321	REVLON	8	29/08/2010
1990-0322	BORMAD y diseño	7	04/09/2010
1994-0669	SCHINDLER	9	06/07/2004
1994-1044	OSO y diseño	3	06/10/2004
1995-1303	BR y diseño	1	15/08/2005
1995-2353	RISOGRAPH	16	27/12/2005
1997-0050	CAVALLIERI y diseño	25	22/01/2007
1997-0088	SAFARI	3	28/01/2007
1997-0138	GYMNASIUM	25	05/02/2007
1998-1556	SYC y diseño	37	14/09/2008
1999-0163	CETAZUCAR y diseño	30	28/01/2009
2000-0014	RUTAS	16	05/01/2010
2000-0978	ERIZO T y diseño	3 y 8	12/06/2010
2000-0981	FARO	7, 10 y 11	13/06/2010
2000-0983	DINTY MOORE	29 y 30	13/06/2010

Año CX**Boletín Oficial N°278**

2000-0984	MARY KITCHEN	29 y 30	13/06/2010
2000-0992	KIESELSTEIN-CORD	14 y 18	13/06/2010
2000-1000	COLUMBUS	34	15/06/2010
2000-1002	GCI	35	15/06/2010
2000-1005	EL LIBRETAZO	9, 16, 35 y 38	15/06/2010
2000-1007	BBVA SEGUROS Y REASEGUROS	9, 16, 35 y 38	15/06/2010
2000-1008	BBVA VIDA Y PENSIONES	9, 16, 35 y 38	15/06/2010
2000-1009	EUROLATIN	9, 16, 35, 36 y 38	15/06/2010
2000-1010	ORDRAM	1 y 5	15/06/2010
2000-1013	CHIMENTO y diseño	14	16/06/2010
2000-1014	DESTELLO y diseño	2	19/06/2010
2000-1015	IRIS y diseño	2	19/06/2010
2000-1023	ASERMET y diseño	37	20/06/2010
2000-1025	LA GUARIDA y diseño	35 y 42	20/06/2010
2000-1251	WOOD' S	11	16/08/2010
2000-1273	GUESS y diseño	25	18/08/2010
2000-1274	MISS MARION y diseño	3	21/08/2010
2000-1283	DUPLO y diseño	9	22/08/2010
2000-1284	PAPAS & LAGUER	39 y 42	22/08/2010
2000-1287	BRILLOTEX y diseño	24	22/08/2010
2000-1289	CITRUS y diseño	3 y 32	23/08/2010
2000-1301	SIMMONS	20	24/08/2010
2000-1306	WOODPECKER	33	24/08/2010
2000-1307	SCRUMPY JACK	33	24/08/2010

Lemas

2000-0060	SU CONFIANZA ES NUESTRA ASPIRACION		30/06/2010
-----------	------------------------------------	--	------------

Emblemas		
No. solíc.	Denominación	F. Vigencia
2000-0004	ECOIND 9 y diseño	15/06/2010
2000-0006	COPEN y diseño	26/06/2010
2000-0009	VIMENCO y diseño	06/07/2010
2000-0013	BEC BANCO EXTERIOR DE CUBA y diseño	19/07/2010
2000-0014	LA CIMA y diseño	09/08/2010
2000-0018	ALIMEC y diseño	21/08/2010
2000-0019	SIGNO y diseño	21/08/2010
2000-0023	ANDARES y diseño	04/09/2010
2000-0024	Figurativa	13/09/2010
2000-0026	PINARCO y diseño	15/09/2010

Año CX

Boletín Oficial N°278

Abandono por no pago de concesión

Marcas

No. Solic	No. Res.	Denominación	Titular	Dirección
2008-0326	2678/2009	TERRA y diseño	EMPRESA CERAMICA BLANCA SAN JOSE [MINISTERIO DE LA CONSTRUCCIÓN]	Carretera Central, kilómetro 29½, municipio San José de Las Lajas, provincia La Habana, República de Cuba
2008-0652	3770/2009	CEMENTIUN	CONSTRUCTION RESEARCH & TECHNOLOGY GMBH	Dr.- Albert-Frank-Str. 32 D-83308 Trostberg Germany, Alemania

Denegadas

Marcas

No. solíc.
2004-0070

Titular
EMPRESA FERTILIZANTES
REVOLUCIÓN DE OCTUBRE
[MINISTERIO DE LA INDUSTRIA
BASICA]

Clases
5

Denominación
PROPANIL CE 36 y diseño

Año CX

Boletín Oficial N°278

Denegadas con recurso de alzada

Marcas

No. solíc.	Titular	Clases	Denominación
2009-0422	INSTITUTO MASSONE S.A.	5	GONACOR
2009-0549	BELAL MOHAMMAD-AL-HAMWI	30 y 43	CITY CAFE y diseño

Nombres

2009-0010	INMOBILIARIA CARIBE, COMERCIANDO COMO. INMOCARIBE S.A. [MINISTERIO DE LAS FUERZAS ARMADAS REVOLUCIONARIAS]		INMOCARIBE S.A.
-----------	--	--	-----------------

No admisión de corrección de errores

Marcas

No_solic.	Denominación	Clases	Titular
2009-0305	LABCEL y diseño	16, 35, 41, 42 y 44	LABORATORIO CENTRAL DE LÍQUIDO CEFALORRAQUIDEO [MINISTERIO DE SALUD PÚBLICA]



ARREGLO DE MADRID

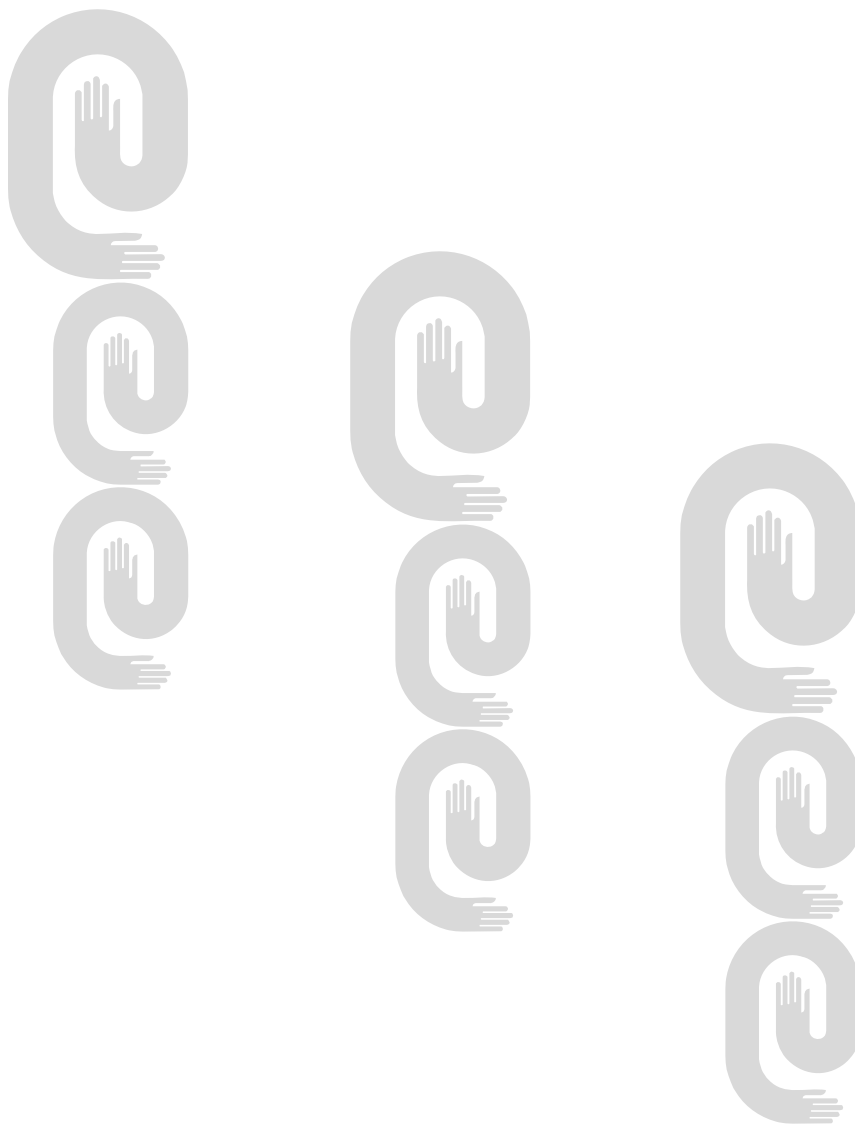

Arreglo de Madrid y su Protocolo

Solicitud	Marca	Gaceta
1056062	PAZTA	[GAC 2011/10]
1056381	PROVOKANT	[GAC 2011/11]
1066696	TECLAST	[GAC 2011/07]
1066716	AIFOL	[GAC 2011/07]
1066720	PONGORI	[GAC 2011/07]
1066726	TURTESS	[GAC 2011/07]
1066749	RRR	[GAC 2011/07]
1066778	FEN MEI	[GAC 2011/07]
1066936	BUKET MOLDAVII	[GAC 2011/07]
1067030	CHATEAU CHEVAL BLANC	[GAC 2011/07]
1067073	OPTI-FREE SEPT	[GAC 2011/07]
1067078	APROLIS	[GAC 2011/07]
1067080	RACING-TOUCH	[GAC 2011/07]
1067104	KEYREUS	[GAC 2011/07]
1067124	ROTO FRY	[GAC 2011/07]
1067255	TECHNIFUTUR CENTRE DE COMPETENCES	[GAC 2011/07]
1067383	RENEGADE	[GAC 2011/07]
1067412	MectaLIF	[GAC 2011/08]
1067447	ASCLERA	[GAC 2011/08]
1067547	TRANSIPEG	[GAC 2011/08]
1067550	VPUMP	[GAC 2011/08]
1067567		[GAC 2011/08]
1067636	MADE WITH SWAROVSKI ELEMENTS	[GAC 2011/08]
1067760		[GAC 2011/08]
1067815	COGNOVIST	[GAC 2011/08]
1067882	MORECHI	[GAC 2011/08]
1067930	SIKEREI	[GAC 2011/08]
1068137	GOLDEN MOMENTS	[GAC 2011/08]
1068155		[GAC 2011/09]
1068220	RENROENARI	[GAC 2011/09]
1068229	LOF	[GAC 2011/09]
1068268	Skyport	[GAC 2011/09]
1068295	TREKWORK	[GAC 2011/09]

Año CX
Boletín Oficial N°278

Solicitud	Marca	Gaceta
1068319	NOCOSPRAY	[GAC 2011/09]
1068379	VIZ	[GAC 2011/09]
1068427	MERCK MILLIPORE	[GAC 2011/09]
1068432	ALZITRACE	[GAC 2011/09]
1068433	NEURACERT	[GAC 2011/09]
1068440	VERSUS	[GAC 2011/09]
1068447	SPACEMASTER	[GAC 2011/09]
1068465	REMIK	[GAC 2011/09]
1068485	BLUE DIAMOND	[GAC 2011/09]
1068624	OMEGA SPEEDMASTER MARK II	[GAC 2011/09]
1068628		[GAC 2011/09]
1068712		[GAC 2011/09]
1068723	N&Q	[GAC 2011/09]
1068864	WORLD'S NATURAL STRONGMAN FEDERATION	[GAC 2011/10]
1068896	CHATEAU AMORE	[GAC 2011/10]
1068998		[GAC 2011/10]
1069088	Ackermann	[GAC 2011/10]
1069102	CEPEX	[GAC 2011/10]
1069110	ORTHOSPEED	[GAC 2011/10]
1069179	ASTRALPOOL	[GAC 2011/10]
1069180	ASTRALPOOL	[GAC 2011/10]
1069195		[GAC 2011/10]
1069199	GICEEPO	[GAC 2011/10]
1069263		[GAC 2011/10]
1069342		[GAC 2011/10]
1069374	JUST DIFFERENT	[GAC 2011/10]
1069429	OGRHR	[GAC 2011/10]
1069434	SICELE Sistema Internacional de Certificaci³n del Espa±ol como Lengua Extranjera	[GAC 2011/10]
1069501	ITALSOFA	[GAC 2011/11]
1069534	YOBALEX	[GAC 2011/11]
1069560	TRALENZIS	[GAC 2011/11]
1069561	VIZRT	[GAC 2011/11]
1069671	DIABION	[GAC 2011/11]

Solicitud	Marca	Gaceta
1069698	ECS EcoCost Cleaning Solutions	[GAC 2011/11]
1069723	R6	[GAC 2011/11]
1069728	Marlboro	[GAC 2011/11]
1069738	UNISWISS	[GAC 2011/11]
1069894	LADY R FORREST	[GAC 2011/11]
1069901	OXY pHARM	[GAC 2011/11]
1069971		[GAC 2011/11]
1069979	McKINLEY	[GAC 2011/11]
1070104	SITRAK	[GAC 2011/11]
1070133	COUPE'	[GAC 2011/11]
1070140		[GAC 2011/11]
1070155	ANDRES SARDA	[GAC 2011/11]
478563	Kaiserdom	[GAC 2011/09]
480505	PROSTEL	[GAC 2011/10]
693081	thermex	[GAC 2011/11]
701103	COMPAL	[GAC 2011/11]
740197	HILTI	[GAC 2011/08]
803931	ZEMRIK	[GAC 2011/09]
880441		[GAC 2011/10]
889519	OPPLE	[GAC 2011/11]
921967	MERELIF	[GAC 2011/07]
956254	ACTECO	[GAC 2011/10]
992784	ROVELAN	[GAC 2011/09]
995459	LOBREVO	[GAC 2011/07]
997844	TYENNE	[GAC 2011/07]
998246	PRONIVIS	[GAC 2011/09]
P1014942	JAMESON	[GAC 2011/08]
P1038524	LG OPT IMUS	[GAC 2011/08]
P1057240	EST 1923	[GAC 2011/07]
P1067153	BELT COLLINS	[GAC 2011/07]
P1067198		[GAC 2011/07]
P1067226	ESCOFET	[GAC 2011/07]
P1067406	GRAND HERITAGE RESIDENCE CLUB	[GAC 2011/08]

Año CX**Boletín Oficial N°278**

Solicitud	Marca	Gaceta
P1067476	SCHIBSTED	[GAC 2011/08]
P1067873	IOS	[GAC 2011/08]
P1067891	GENERIA	[GAC 2011/08]
P1068098	MOT	[GAC 2011/08]
P1068126	CASTELLO	[GAC 2011/08]
P1068469	EVOTION	[GAC 2011/09]
P1068470	INTHUSA	[GAC 2011/09]
P1068471	ROSPERO	[GAC 2011/09]
P1068472	MANIFIQ	[GAC 2011/09]
P1068473	COURENA	[GAC 2011/09]
P1068474	NUPREMIS	[GAC 2011/09]
P1068480	VENJOIA	[GAC 2011/09]
P1068481	RIVANTA	[GAC 2011/09]
P1068655		[GAC 2011/09]
P1068699	ISTODAX	[GAC 2011/09]
P1068746	HYNDAL NEW THINKING. NEW POSSIBILITIES	[GAC 2011/09]
P1068885	KSC	[GAC 2011/10]
P1069064	RESUME	[GAC 2011/10]
P1069202	AON	[GAC 2011/10]
P1069217	ASSAULT	[GAC 2011/10]
P1069541	STUBURT	[GAC 2011/11]
P1069549	TERREMARK	[GAC 2011/11]
P1069699	REVO	[GAC 2011/11]
P1069769	DRIVE ALLIANCE	[GAC 2011/11]
P1069990	NOCDURNA	[GAC 2011/11]
P1070022	Z3RO	[GAC 2011/11]
P1070231	DE L'ORANGERIE	[GAC 2011/11]
P1070232	RENERGIE YEUX MULTIPLE LIFT	[GAC 2011/11]
P785984	ALTIN BASAK	[GAC 2011/10]



INVENCIONES

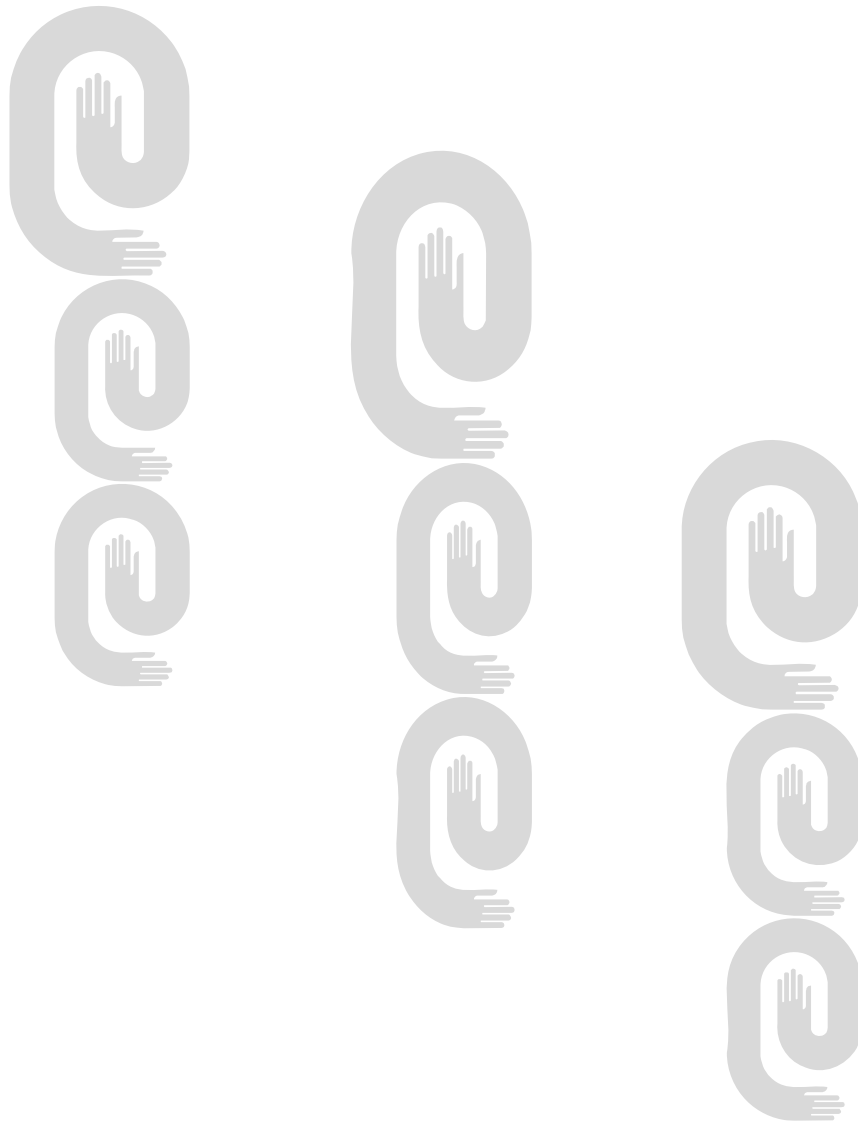



**Códigos numéricos para la identificación de datos.
Según norma OMPI ST-9.**

- (11)** Número de documento.
- (12)** Tipo de documento.
- (13)** Código de tipo de documento.
- (21)** Número asignado a la solicitud.
- (22)** Fecha de presentación.
- (28)** Número de depósito
- (30)** Datos de prioridad.
- (43)** Datos relativos a la publicación.
- (45)** Fecha de publicación.
- (51)** Clasificación Internacional de Patentes.
- (54)** Título.
- (56)** Dibujo
- (57)** Resumen.
- (71)** Nombre del o los solicitantes.
- (72)** Nombre del inventor o inventores.
- (73)** Nombre del titular.
- (74)** Agente oficial o mandatario.
- (85)** Fecha de entrada en fase nacional
- (86)** Datos relativos a la presentación de la solicitud regional o PCT.
- (87)** Datos relativos a la publicación internacional del PCT



Norma Cubana (ST-16).

Primer nivel de publicación

- A Patente, anterior al decreto Ley 68 de 1983.
- A1 Certificado de Autor de Invención, decreto ley 68 de 1983 (primera y única publicación).
- A2 Certificado de Autor de Invención de Adición, decreto ley 68 de 1983 (primera y única publicación).
- A3 Certificado de Patente de Invención, decreto ley 68 de 1983 (primera y única publicación)
- A4 Certificado de Patente de Invención de Adición, decreto ley 68 de 1983 (primera y única publicación).
- A5 Certificado de Autor de Invención (Convenio de Reconocimiento Mutuo).
- A6 Solicitud de Certificado de Autor de Invención (primera publicación decreto ley 160 de 1995).
- A7 Solicitud de Certificado de Patente de Invención (primera publicación, decreto ley 160 de 1995).
- S1 Certificado de Autor de Modelo Industrial, decreto ley 68 de 1983 (primera y única publicación)
- S2 Certificado de Patente de Modelo Industrial, decreto ley 68 de 1983 (primera y única publicación)

Segundo nivel de publicación

- B6 Certificado de autor de invención (segunda publicación).
- B7 Certificado de Patente de invención (segunda publicación).

Certificado de Patente de Invención

- (11)- 23691
 (12)- Certificado de Patente de Invención
 (13)- B7
 (21)- 2007- 0144
 (22)- 2005.12.22
 (30)- 2004.12.23 US 60/638,668 y 2005.04.29 US 60/676,521
 (85)- 2007.06.20
 (86)- 2005.12.22 PCT/US05/046599
 (87)- 2006.06.29 WO 2006/069242
 (51)- C 07D 231/54
 (54)- DERIVADOS DE PIRAZOL FUSIONADO Y MÉTODOS DE TRATAMIENTO DE LOS DESÓRDENES RELACIONADOS CON EL METABOLISMO
 (57)- La presente invención se refiere a ciertos derivados de pirazol fusionado de fórmula (Ia), y a sus sales farmacéuticamente aceptables, que exhiben propiedades farmacológicas útiles, por ejemplo, como agonistas para el receptor RUP25. Por otra parte la presente invención proporciona composiciones farmacéuticas que contienen los compuestos de la invención, y métodos que usan los compuestos y composiciones de la invención en el tratamiento de desórdenes metabólicos relacionados, incluyendo dislipidemia, aterosclerosis, enfermedad coronaria, resistencia a la insulina, diabetes tipo 2, Síndrome-X y sus similares. Además, la presente invención también proporciona el uso de los compuestos de la invención en combinación con otros agentes activos tales como aquellos pertenecientes a la clase de los inhibidores alfa-glucosidasa, inhibidores de la aldosa reductasa, biguanidas, inhibidores de la HMG-CoA reductasa, inhibidores de la síntesis de escualeno, fibratos, potenciadores del catabolismo LDL, inhibidores de la enzima convertidora de angiotensina (ACE), potenciadores de la secreción de insulina, antagonistas del receptor DP, y sus similares.

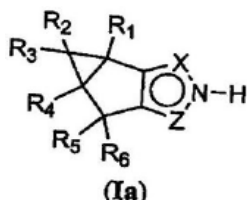

- (71)- (73)- ARENA PHARMACEUTICALS, INC, con domicilio legal en 6166 Nancy Ridge Drive San Diego, CA 92121 , US
 (72)- Boatman P. Douglas, US; Schrader Thomas O., US; Semple Graeme, US; Skinner Philip J., GB y Jung Jae-Kyu, US
 (74)- Ruiz Sotolongo, María Lourdes, CU

- (11)- 23692
 (12)- Certificado de Autor de Invención
 (13)- A1
 (21)- 2003- 0014
 (22)- 2003.01.13
 (51)- A 01H 5/00
 (54)- HÍBRIDO DE PAPAYA
 (57)- Una nueva variedad de papaya (*Carica papaya* L.) que se obtiene a partir del cruzamiento de las variedades Maradol Roja y Strawberry la que se caracteriza por presentar el tallo y los pedúnculos de las hojas de color verde violáceo, altura de la planta de 1.61 metros, tamaño del fruto de 17.2 cm, un brix de los frutos entre 13-15%, el grosor interno promedio de la masa de los frutos es de 2.84 cms, el diámetro de fruto de 13.20 cm, un peso promedio del fruto de 1kg, el color de la pulpa de los frutos rojo salmón, y el total de las flores hermafroditas.
 (71)- (73)- UNIVERSIDAD CENTRAL DE LAS VILLAS, con domicilio legal en carretera de Camajuaní, km 5 ½ 54830, Santa Clara, Villa Clara, CU
 (72)- Posada Pérez, Laisyn, CU; Gómez Kosky, Rafael, CU; Reyes Vega, Maritza, CU; Herrera O´farril, Idalia, CU y Pérez Ponce, Juan Nivaldo , CU
 (74)- Pérez Peña, Oscar Alberto, CU

- (11)- 23693
(12)- Certificado de Autor de Invención
(13)- A1
(21)- 2002- 0140
(22)- 2002.07.10
(51)- A 01H 5/00
(54)- VARIEDAD MANDARINA «MARIBEL»
(57)- La presente invención se relaciona con la rama de la fruticultura, el objetivo que se perseguía era el de la obtención de una variedad cítrica de fácil pelado, que alcance una buena coloración del fruto, calidad interna, productiva y que entre tempranamente en producción.
Dentro de una numerosa progenie procedente de la siembra de semillas de mandarina 'Clementina' (Citrus reticulata Blanco) obtenida de frutos de polinización abierta, se seleccionó un grupo de híbridos con características positivas, dentro de los cuales se encontraba uno que se identificó como P-3 y posteriormente se denominó Maribel y que por sus características descolantes se estudió a mayor detalle. Es una variedad que produce árboles de porte pequeño pero robustos, sus frutos son de maduración temprana, que alcanza el índice de madurez comercial en la primera quincena de septiembre. Posee una excelente calidad interna, con jugo de buena coloración, alto contenido de sólidos solubles totales y una adecuada acidez. Es una variedad muy productiva, que a los tres años de plantada alcanza 13 t/ha y a los cinco años supera las 30 t/ha.
- (71)- (73)- INSTITUTO DE INVESTIGACIONES EN FRUTICULTURA TROPICAL, con domicilio legal en calle 7ma, número 3005, entre 30 y 32, Miramar, 202 7844, Playa, Ciudad de La Habana, CU
(72)- Bello Muiños, Luis, CU y Sosa Sánchez, Giselle, CU
(74)- Acosta Porta, Zita María, CU
-

- (11)- 23694
(12)- Certificado de Patente de Invención
(13)- A3
(21)- 2007- 0213
(22)- 2006.03.23
(30)- 2005.03.24 ZA 2005/02447
(85)- 2007.09.19
(86)- 2006.03.23 PCT/IB06/000654
(87)- 2007.02.08 WO 2007/015124
(51)- B 01D 11/02, C 13D 1/10, 13/00
(54)- MÉTODO Y APARATO PARA TRANSPORTAR UN PRODUCTO DENTRO DE UN DIFUSOR
(57)- Se presenta un método y aparato para transportar un producto dentro de un difusor durante un proceso de lixiviación continuo. El aparato comprende por lo menos una plataforma tamizadora para el proceso continuo de lixiviación y por lo menos una zona de transporte longitudinal, la zona de transporte longitudinal se extiende entre una entrada y una salida del difusor. La zona de transporte puede incluir varias zonas de transporte. Un medio de impulsión se coloca para desplazar la zona de transporte longitudinal a una primera velocidad hacia el extremo de salida del difusor y para retraer la zona de transporte longitudinal a una segunda velocidad que es sustancialmente más rápida que la primera velocidad hacia el extremo del difusor, de tal manera que la zona de transporte impulse el producto hacia la salida del difusor

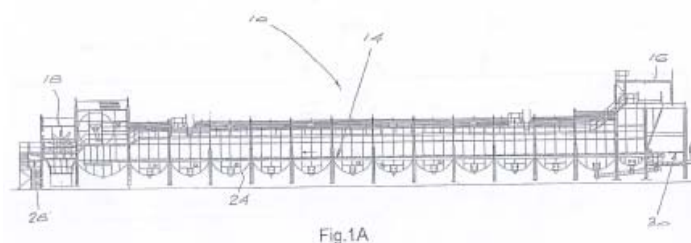

- (71)- (73)- BOSCH PROJECTS (PTY) LTD, con domicilio legal en 203 North Ridge Road, Morningside, 4001, Durban, ZA
(72)- Gibbon Michael John, ZA y Yeo, William Howard, ZA
(74)- Vázquez D'Alvaré, Dánice, CU
-

Año CX**Boletín Oficial N°278**

- (11)- 23695
- (12)- Certificado de Patente de Invención
- (13)- B7
- (21)- 2008- 0244
- (22)- 2007.06.19
- (30)- 2006.06.19 FR 0605419
- (85)- 2008.12.17
- (86)- 2007.06.19 PCT/EP07/056086
- (87)- 2007.12.27 WO2007/147824
- (51)- C 07D 295/18, A 61K 31/495
- (54)- DERIVADOS DE CINAMOIL-PIPERAZINA Y SU UTILIZACIÓN COMO ANTAGONISTAS DE PAR-1
- (57)- La presente invención se refiere a compuestos que responden a la fórmula general (I) en la que:
R1 representa halógeno, CN, NO₂; R2 representa hidrógeno, halógeno; n representa 1 ó 2; R3 representa fenilo sustituido con uno o varios halógenos o alquilos C1-C6 o un ciclohexilo; así como a sus sales y solvatos terapéuticamente aceptables. Estos compuestos son útiles como antagonistas del receptor-1 activado por proteasa (PAR-1), particularmente en el tratamiento de trombosis.

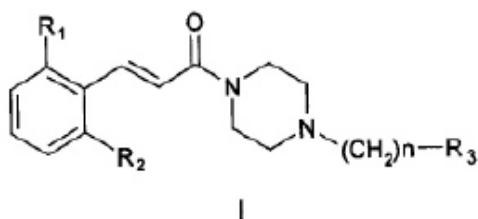

- (71)- (73)- PIERRE FABRE MEDICAMENT, con domicilio legal en 45 Place Abel Gance, F-92100 Boulogne- Billancourt, FR
 - (72)- Perez Michel, FR; Lamothe Marie, FR; Le Grand Bruno, FR y Letienne Robert, FR
 - (74)- Ruiz Sotolongo, María Lourdes, CU
-

- (11)- 23696
 - (12)- Certificado de Patente de Invención
 - (13)- B7
 - (21)- 2007- 0227
 - (22)- 2006.03.27
 - (30)- 2005.04.08 US 60/669472
 - (85)- 2007.10.08
 - (86)- 2006.03.27 PCT/IB06/000947
 - (87)- 2006.10.12 WO 2006/106425
 - (51)- C 07D 401/12, 403/12, 413/12, 417/12, A 61K 31/4178, 31/427
 - (54)- HETEROARILAMIDAS[3.1.0]BICÍCLICAS COMO INHIBIDORES DEL TRANSPORTE DE GLICINA DE TIPO I
 - (57)- La presente invención se refiere a heteroarilamidas [3.1.0]bicíclicas sustituidas, que muestran actividad como inhibidores del transporte de glicina, a sus sales farmacéuticamente aceptables, para a la potenciación de la cognición y el tratamiento de los síntomas positivos y negativos de la esquizofrenia y otras psicosis en mamíferos, incluyendo seres humanos.
- (71)- (73)- PFIZER PRODUCTS INC., con domicilio legal en Eastern Point Road, Groton, CT 06340, US
 - (72)- Michardy, Stanton Furst, US y Lowe III, John Adams, US
 - (74)- Ruiz Sotolongo, María Lourdes, CU
-

- (11)- 23697
- (12)- Certificado de Patente de Invención
- (13)- B7
- (21)- 2007- 0249
- (22)- 2006.05.18
- (30)- 2005.05.20 GB 0510390.8
- (85)- 2007.11.08
- (86)- 2006.05.18 PCT/EP06/004725

(87)- WO2006/122806

(51)- A 61P 11/06, C 07D 471/04, A 61K 31/4188, A 61P 11/06, 29/00, 35/00

(54)- IMIDAZOQUINOLINAS COMO INHIBIDORES DE LÍPIDO QUINASAS

(57)- La invención se refiere a novedosos compuestos orgánicos de fórmula (I) a procesos para su preparación, a su aplicación en un proceso para el tratamiento del cuerpo humano o animal, a su uso solo o en combinación con uno o más compuestos farmacéuticamente activos diferentes, para el tratamiento de una enfermedad inflamatoria u obstructiva de las vías respiratorias, tal como asma, trastornos que se presentan comúnmente en relación con trasplante, o una enfermedad proliferativa, tal como una enfermedad tumoral.

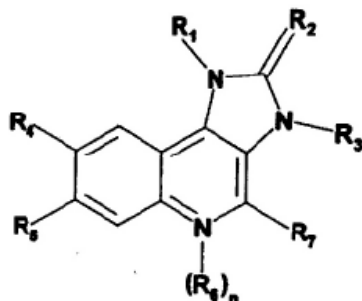

(71)- (73)- NOVARTIS AG, con domicilio legal en Lichtstrasse 35, CH-4056 Basel, CH

(72)- García-Echeverría, Carlos, CH; Stauffer, Frédéric, CH y Furet, Pascal, FR

(74)- Ruiz Sotolongo, María Lourdes, CU

(11)- 23698

(12)- Certificado de Patente de Invención

(13)- B7

(21)- 2006- 0195

(22)- 2006.10.11

(30)- 2005.10.11 FR 05.10354

(51)- C 07D 221/00

(54)- PROCEDIMIENTO DE PREPARACIÓN DE LA FORMA CRISTALINA DELTA D DEL CLORHIDRATO DE IVABRADINA Y LAS COMPOSICIONES FARMACÉUTICAS QUE LAS CONTIENEN

(57)- La presente invención se refiere a un procedimiento de preparación de la forma cristalina delta d del clorhidrato de ivabradina de fórmula (I) consistiendo en el precalentamiento del acetonitrilo o una mezcla de acetonitrilo y agua, seguidamente se añade el clorhidrato de ivabradina y se enfría la solución obtenida a temperatura ambiente, y se mantiene a esta temperatura hasta la completa cristalización, luego se deshidratan los cristales obtenidos.

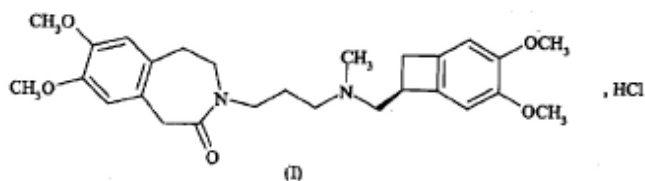

(71)- (73)- LES LABORATOIRES SERVIER, con domicilio legal en 12, Place de La Défense-92415 Courbevoie Cedex, FR

(72)- Horvath, Stéphane, FR; Auguste, Marie-Noëlle, FR y Damien, Gérard, FR

(74)- Ruiz Sotolongo, María Lourdes, CU

(11)- 23699

(12)- Certificado de Patente de Invención

(13)- B7

(21)- 2008- 0029

(22)- 2006.08.29

(30)- 2005.08.29 US 60/712,742; 2005.09.09 US 60/715,517; 2005.11.23 US 60/739,476; 2005.11.23 US 60/739,477; 2005.12.02 US 60/741,767; 2005.12.16 US 60/751,030;

2006.03.13 US 60/783,106; 2006.03.23 US 60/785,817; 2006.03.23 US 60/785,904 y
2006.04.04 US 60/789,379

(85)- 2008.02.29

(86)- 2006.08.29 PCT/US06/033890

(87)- 2007.04.05 WO2007/037898

(51)- C 12Q 1/00, G 01N 33/567, G 06F 19/00

(54)- MODULADORES DE TERAMUTEINA

(57)- Esta invención se relaciona con agentes que son inhibidores o activadores de formas de variantes de proteínas endógenas y con métodos novedosos de identificar esas variantes. Son de particular interés los inhibidores y activadores de variantes de proteínas endógenas, codificados por genes que han mutado, cuyas variantes suelen originarse o al menos identificarse como que se han originado después de la exposición a un agente químico que se sabe que es un inhibidor o activador de la proteína endógena no mutada correspondiente.

(71)- (72)-73)- Housey, Gerard M., con domicilio en 28520 Streamwood Lane, Southfield, MI 48034, US

(74)- Ruiz Sotolongo, María Lourdes, CU

(11)- 23700

(12)- Certificado de Autor de Invención

(13)- A1

(21)- 2008- 0218

(22)- 2008.11.21

(51)- C 08F 8/00, C 08G 73/02, C 08L 79/02

(54)- POLIAMINAS ALIFÁTICAS MODIFICADAS CON SACAROSA Y SU PROCEDIMIENTO DE OBTENCIÓN

(57)- La presente invención se relaciona con la rama química y en particular con la mezcla de poliaminas alifáticas modificadas con sacarosa y su procedimiento de obtención.

El procedimiento de modificación de la poliamina alifática con la sacarosa se realiza en dos pasos. Estas poliaminas modificadas se pueden seleccionar como reticulante de los sistemas epoxi y furano epoxidicos en sus diferentes aplicaciones, teniendo en cuenta sus diferentes propiedades químico físicas, y su reactividad para la reticulación de estos sistemas, los que incrementan sus propiedades adhesivas en adhesivos, adhesivos estructurales, recubrimientos, composites, morteros y hormigones, logrando mejorar las propiedades físico mecánicas y adhesivas de estos sistemas.

(71)- (73)- INSTITUTO CUBANO DE INVESTIGACIONES DE LOS DERIVADOS DE LA CAÑA DE AZÚCAR, con domicilio legal en Vía Blanca, número 804 esquina Carretera Central, San Miguel del Padrón, Ciudad de La Habana, CU

(72)- Gómez Estévez, Andrés, CU; Carvajal Escamilla, Yanelis, CU; Rodríguez Padrón, Arelys, CU; Rodríguez Dorrego, María Elena, CU; Sosa Pérez, Pablo, CU; Guerra Rodríguez, Mercedes Francisca, CU; Mieres Balmaceda, Gretel Gema, CU y Crespo Zayas, Debora Esther, CU

(74)- Delgado Arrieta, Grizel, CU

(11)- 23701

(12)- Certificado de Autor de Invención

(13)- A1

(21)- 2008- 0254

(22)- 2008.12.29

(51)- C 07K 14/47, A 61K 38/17, A 61P 1/04, 3/10

(54)- MÉTODO DE TRATAMIENTO DE ENFERMEDADES INFLAMATORIAS INTESTINALES Y DIABETES TIPO I

(57)- La presente invención se relaciona con el campo de la medicina, particularmente con el uso de péptido tipo APL, derivado de la proteína de estrés térmico de 60 kDa humana, o sus análogos para la fabricación de una composición farmacéutica para el tratamiento de la enfermedad de Crohn, la colitis ulcerosa y la diabetes mellitus tipo I. Dicho péptido se biodistribuye al tracto gastrointestinal y promueve la inducción de apoptosis de células T activadas de la lámina propia intestinal y de la sangre periférica de pacientes con la enfermedad de Crohn. Además, este péptido induce apoptosis en células mononucleares de pacientes con diabetes mellitus tipo I.

(71)- (73)- CENTRO DE INGENIERÍA GENÉTICA Y BIOTECNOLOGÍA, con domicilio legal en avenida 31, entre 158 y 190, Cubanacán, Playa, Ciudad de La Habana, CU

(72)- Barberá Betancourt, Ariana, CU; Domínguez Horta, María del Carmen, CU; Lorenzo Pérez, Norailys, CU; Padrón Palomares, Gabriel Ramón, CU; Falcón Cama, Viviana, CU y Menéndez Valdés, Ivón, CU

(74)- González Blanco, Sonia, CU

- (11)- 23702
(12)- Certificado de Patente de Invención
(13)- B7
(21)- 2008- 0149
(22)- 2007.02.07
(30)- 2006.02.09 EP 06002628.3
(85)- 2008.08.08
(86)- 2007.02.07 PCT/EP07/001034
(87)- WO 2007/090623
(51)- A 01N 43/56
(54)- COMPOSICIONES FUNGICIDAS
(57)- Una composición apropiada para controlar enfermedades causadas por fitopatógenos, que comprende:
(A) un compuesto de fórmula I o un tautómero de tal compuesto; y el componente (B) y el componente (C) son pesticidas tal como se describe en la reivindicación 1.

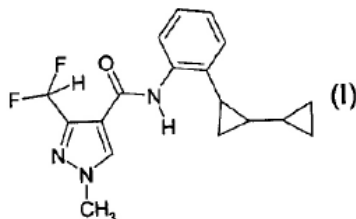

- (71)- (73)- SYNGENTA PARTICIPATIONS AG, con domicilio legal en Schwazwaldalle 215, CH-4058 Basel, CH
(72)- Zeun, Ronald, CH; Oostendorp, Michael, CH y Brandl, Franz, CH
(74)- Vázquez D´Alvaré, Dánice, CU
-

- (11)- 23703
(12)- Certificado de Patente de Invención
(13)- A3
(21)- 2007- 0033
(22)- 2005.08.03
(30)- 2004.08.03 US 60/598.555
(85)- 2007.02.02
(86)- 2005.08.03 PCT/US05/027705
(87)- 2006.02.16 WO 2006/017647
(51)- C 07K 14/705, 19/00
(54)- PROTEÍNAS DE FUSIÓN RAGE Y MÉTODOS DE USO
(57)- Se describen proteínas de fusión RAGE que comprenden secuencias de polipéptidos RAGE unidas a un segundo polipéptido que no es RAGE. La proteína de fusión RAGE puede utilizar un dominio de polipéptido RAGE que comprende un sitio de unión a ligandos de RAGE y un engarce intedominio unido directamene a un dominio CH2 de inmunoglobulina. Tales proteínas de fusión pueden proporcionar unión de alta afinidad, específica a ligandos de RAGE. También se describe el uso de las proteínas de fusión RAGE como terapéuticos para las patologías mediadas por RAGE.
- (71)- (73)- TRANS TECH PHARMA, INC., con domicilio legal en a US Corporation, 4170 Mendenhall Oaks Parkway, Suite 110, High Point, North Carolina 27265, United States of America, US
(72)- Mjalli, Adnan M.M., US; Rothlein, Robert, US; Tian, Ye E., US y Webster, Jeffrey C., US
(74)- Ruiz Sotolongo, María Lourdes, CU
-

- (11)- 23704
(12)- Certificado de Patente de Invención
(13)- B7
(21)- 2008- 0122
(22)- 2006.12.08
(30)- 2005.12.21 DE 102005061170.2
(85)- 2008.06.23
(86)- 2006.12.08 PCT/EP06/011826

- (87)**- 2007.07.19 WO 2007/079862
- (51)**- C 07D 491/04
- (54)**- NUEVOS DERIVADOS DE FUROPYRIMIDINA ACÍCLICOS SUSTITUIDOS Y SU USO
- (57)**- La presente solicitud se refiere a nuevos derivados de furopirimidina acíclicos sustituidos, a procedimientos para su producción, a su uso para el tratamiento y/o la profilaxis de enfermedades, así como a su uso para la preparación de producto medicinal para el tratamiento y/o la profilaxis de enfermedades, en particular para el tratamiento y/o profilaxis de enfermedades cardiovasculares.
- (71)**- **(73)**- BAYER SCHERING PHARMA AKTIENGESELLSCHAFT, con domicilio legal en Müllerstrasse 178, 13353 Berlín, DE
- (72)**- Lampe, Thomas, DE; Becker, Eva-María, DE; Kast, Raimund, DE; Beck, Hartmut, DE; Jeske, Mario, DE; Schuhmacher, Joachim, DE; Stoll, Friederike, DE; Klein, Martina, DE; Akbaba, Metin, DE; Knorr, Andreas, DE; Stasch, Johannes-Peter, DE; Bäarfacker, Lars, DE; Hillisch, Alexander, DE; Karig, Gunter, DE; Meininghaus, Mark, DE; Schlemmer, Karl-Heinz, DE y Schohe-Loop, Rudolf, DE
- (74)**- Ruiz Sotolongo, María Lourdes, CU

- (11)**- 23705
 - (12)**- Certificado de Patente de Invención
 - (13)**- A3
 - (21)**- 2010- 0025
 - (22)**- 2007.08.08
 - (85)**- 2010.02.08
 - (86)**- 2007.08.08 PCT/ES07/000483
 - (87)**- 2009.02.19 WO 2009/022026
 - (51)**- C 02F 1/00, 1/78, E 03B 1/00, 1/04
 - (54)**- SISTEMA ECONOMIZADOR DE AGUA PARA INSTALACIONES DOMÉSTICAS Y SIMILARES
 - (57)**- Basado en la idea de reutilizar el agua sucia generada por el lavabo y otros sanitarios del cuarto de baño, con excepción del inodoro, almacenando el agua sucia en un depósito desde el que se alimenta la cisterna del inodoro cuando es necesario, la invención consiste en situar a partir del conector (1) de entrada de agua sucia y en una conducción principal (5), un filtro de partículas (9), un interruptor de flujo (11), una bomba de circulación (14), un inyector de ozono (16) con su correspondiente bomba (15) de recirculación de agua, y una válvula anti-retorno (18), enviando el interruptor de flujo (11) información a un autómata programable (12) que a su vez gobierna tanto las bombas (14) y (15) citadas como la electroválvula (8) de una conducción secundaria (6) a través de la que se evacua el agua sucia, mediante la salida (7) a la bajante del edificio, cuando el depósito de almacenamiento está lleno.
- De esa manera se consigue que a la cisterna del inodoro llegue agua perfectamente filtrada, para evitar obstrucciones o pérdida de estanqueidad en su sistema de cierre, y que además el agua quede exenta de bacterias y otros microorganismos, que son eliminados por el inyector de ozono (16).

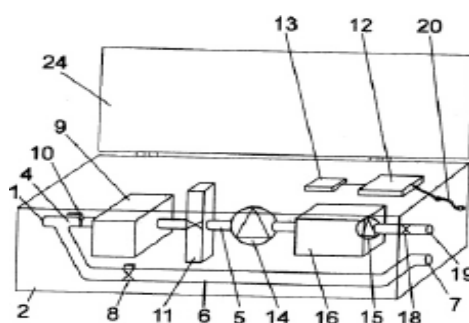

FIG. 1

- (71)**-**(72)**-**(73)**- Dolo Masnou, Francisco Javier, con domicilio en C/Lluis Millet, 2, E-08304 Mataró, Barcelona, ES
- (74)**- Ruiz Sotolongo, María Lourdes, CU

**SOLICITUDES DE CERTIFICADO DE PATENTE DE INVENCION PRESENTADAS EN VIRTUD DEL
DECRETO-LEY 160**

- (12)- Solicitud de Certificado de Autor de Invención
(13)- A6
(21)- 2008- 0087
(22)- 2008.05.13
(51)- A 61K 31/167, A 61P 29/00
(54)- FORMULACIÓN DISPENSARIAL, PARA ALIVIO DEL DOLOR LIGERO Y MODERADO DEL SISTEMA OSTEOMIOARTICULAR
(57)- Considerando que las afecciones del sistema osteomioarticular, causantes de dolor ligero y moderado, perjudican a millones de personas en todo el mundo y son causas de afectar la calidad de vida de los seres humanos, realizamos una formulación dispensarial, utilizando lidocaína 2% y Mentol al 1% en forma de gel., corroborándose su estabilidad y efectividad en el tratamiento de las patologías dolorosas. Realizamos una investigación experimental a ciegas, prospectivo y descriptivo para valorar la efectividad del uso de la formulación dispensarial para el tratamiento a los pacientes afectos. Realizamos la investigación en el centro de rehabilitación integral del Policlínico Universitario Vedado durante los meses de julio del 2007 a febrero del año 2008, perteneciente al municipio de salud Plaza de la Revolución de Ciudad de La Habana, evaluamos los índices del alivio del dolor, según escala visual análoga del dolor, evolutivamente. Se demostró alivio del dolor en la mayoría de los pacientes tratados con esta formulación axial como su estabilidad física en el tiempo de duración del estudio.
- (71)- (73)- POLICLÍNICO UNIVERSITARIO VEDADO, con domicilio legal en calle15, esquina a 18, Vedado, 10400, Plaza de La Revolución, Ciudad de La Habana, CU
(72)- Zelada Pérez, Malena de Los Milagros, CU
(74)- Zelada Pérez, Malena de Los Milagros, CU
-

- (12)- Solicitud de Certificado de Patente de Invención
(13)- A7
(21)- 2009- 0066
(22)- 2007.10.12
(30)- 2006.10.26 DE 102006050516.6
(85)- 2009.04.23
(86)- 2007.10.12 PCT/EP07/008877
(87)- 2008.06.12 WO2008/067871
(51)- C 07D 401/14, 403/14, 413/14, A 61K 31/41, 31/435, 31/495, A 61P 7/00, 9/00
(54)- DIHIDROPIRAZOLONAS SUSTITUIDAS PARA EL TRATAMIENTO DE ENFERMEDADES CARDIOVASCULARES Y HEMATOLÓGICAS
(57)- La presente solicitud se refiere a derivados de dihidropirazonas de fórmula (I), a procedimientos para su preparación, a su uso para el tratamiento y/o la profilaxis de enfermedades, así como a su uso para la preparación de medicamentos para el tratamiento y/o la profilaxis de enfermedades, particularmente de enfermedades cardiovasculares y hematológicas, de enfermedades renales, así como para la potenciación de la curación de heridas.

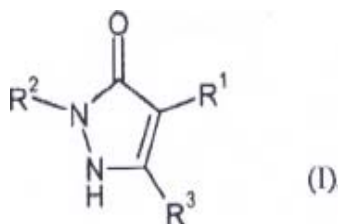

- (71)- (73)- BAYER SCHERING PHARMA AKTIENGESELLSCHAFT, con domicilio legal en Müllerstrasse 178, 13353 Berlin, DE
(72)- Thede, Kai, DE; Flamme, Ingo, DE; Oehme, Felix, DE; Erguden, Jens-Kerim, DE; Stoll, Friederike, DE; Schuhmacher, Joachim, DE; Wild, Hanno, DE; Kolkhof, Peter, DE; Beck, Hartmut, DE; Keldenich, Jorg, DE; Akbaba, Metin, DE y Jeske, Mario, DE
(74)- Ruiz Sotolongo, María Lourdes, CU
-

- (12)-** Solicitud de Certificado de Patente de Invención
- (13)-** A7
- (21)-** 2009- 0072
- (22)-** 2007.10.30
- (30)-** 2006.11.18 EP 06090211.1 y 2006.11.01 RU 2006138584
- (85)-** 2009.05.04
- (86)-** 2007.10.30 PCT/EP07/009518
- (87)-** 2008.05.08 WO 2008/052788
- (51)-** C 07C 229/24, A 61K 31/195, 51/04, C 07B 59/00, C 07C 251/24
- (54)-** ÁCIDO L-GLUTÁMICO MARCADO CON [F-18], L-GLUTAMINA MARCADA CON [F-18], SUS DERIVADOS Y SU USO, ASÍ COMO PROCEDIMIENTOS PARA SU PREPARACIÓN
- (57)-** Se describen los compuestos y la síntesis de ácido L- glutámico marcado con (F-18), L- glutamato marcado con (F-18), sus derivados de acuerdo con la fórmula (I) y sus usos.

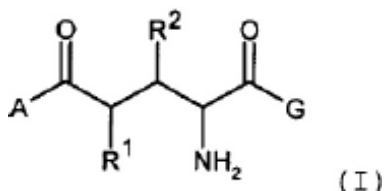

- (71)- (73)-** BAYER SCHERING PHARMA AKTIENGESELLSCHAFT, con domicilio legal en Müllerstrasse 178, 13353 Berlín, DE; A.N NESMEYANOV INSTITUTE OF ORGANOELEMENT COMPOUNDS THE RUSSIAN ACADEMY OF SCIENCE (INEOS RAS), con domicilio legal en Vavilova, GSP-1, V-334, 119991, Moscú, RU y INSTITUTE OF THE HUMAN BRAIN RUSSIAN ACADEMY OF SCIENCE (IHB RAS), con domicilio legal en Pavlov 9, 197376, ST.- Petersburg, RU
- (72)-** Schmitt-Willich, Heribert, DE; Lehmann, Lutz, DE; Graham, Keith, DE; Dinkelborg, Ludger, DE; Friebe, Mathias, DE; Krasikowa, Raisa, Nikolaevna, RU; Belokon, Yuri, RU; Kuznetsova, Olga, Ferdorovna, RU y Berndt, Mathias, DE
- (74)-** Ruiz Sotolongo, María Lourdes, CU

- (12)-** Solicitud de Certificado de Patente de Invención
- (13)-** A7
- (21)-** 2009- 0083
- (22)-** 2007.11.14
- (30)-** 2006.11.27 US 60/867,337
- (85)-** 2009.05.15
- (86)-** 2007.11.14 PCT/IB07/003518
- (87)-** 2008.06.05 WO2008/065493
- (51)-** C 07D 405/12, A 61P 11/00
- (54)-** ANÁLOGOS DE PIRAZOL
- (57)-** La invención se refiere a compuestos de fórmula (I) o una sal y solvato farmacéuticamente aceptable del mismo, en la que R1 es F o H y a procedimientos para su preparación, a intermedios utilizados en su preparación, a composiciones que los contienen y usos de dichos compuestos. Los compuestos según la presente invención son útiles en numerosas enfermedades, trastornos y afecciones, en particular enfermedades, trastornos y afecciones alérgicos y respiratorios.

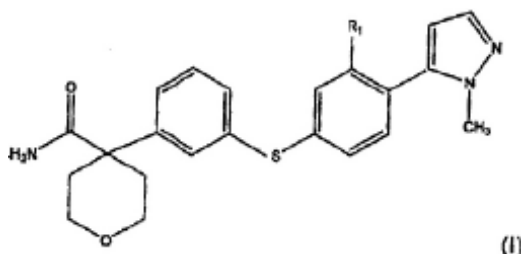

- (71)- (73)-** PFIZER PRODUCTS INC., con domicilio legal en Eastern Point Road, Groton, CT 06340, US
- (72)-** Maddux, Todd Michael, US; Graneto, Matthew J., US y Masferrer, Jaime L., US
- (74)-** Ruiz Sotolongo, María Lourdes, CU

- (12)- Solicitud de Certificado de Patente de Invención
 (13)- A7
 (21)- 2009- 0085
 (22)- 2007.11.14
 (30)- 2006.11.15 DE 10200605453.4
 (85)- 2009.05.15
 (86)- 2007.11.14 PCT/EP07/009997
 (87)- 2008.05.22 WO 2008/058767
 (51)- (C 07J 11/00
 (54)- ANTAGONISTAS DEL RECEPTOR DE PROGESTERONA
 (57)- La presente invención se refiere a antagonistas del receptor de progesterona de la fórmula general I: en la que R1 puede ser un átomo de hidrógeno y R2 puede ser un grupo hidroxilo o R1 y R2 pueden ser juntos un grupo oxo.

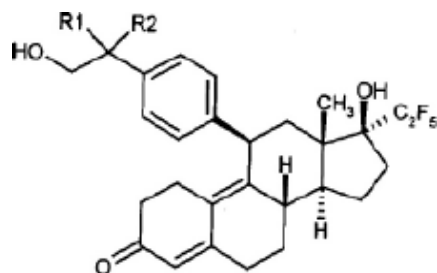

fórmula I

- (71)- (73)- BAYER SCHERING PHARMA AKTIENGESELLSCHAFT, con domicilio legal en Müllerstrasse 178, 13353 Berlin, DE
 (72)- Petrov, Orlin, DE; Cleve, Arwed, DE; Fuhrmann, Ulrike, DE; Schmidt, Anja, US; Garke, Gunnar, DE; Pruehs, Stefan, DE; Brudny-Kloeppel, Margarete, DE; Rottmann, Antje, DE; Hasselmann, Rainer, DE; Schultze-Mosgau, Marcus, DE y Moeller, Carsten, DE
 (74)- Ruiz Sotolongo, María Lourdes, CU

- (12)- Solicitud de Certificado de Patente de Invención
 (13)- A7
 (21)- 2009- 0161
 (22)- 2008.04.10
 (30)- 2007.04.11 HU P07 00269
 (85)- 2009.09.25
 (86)- 2008.04.10 PCT/HU08/000032
 (87)- 2008.10.23 WO 2008/125891
 (51)- C 07D 239/48
 (54)- PIRIMIDINIL-PIPERAZINAS ÚTILES COMO LIGANDOS DEL RECEPTOR D3/D2
 (57)- La presente invención se relaciona con nuevos ligandos de dopamina D3 y D2 de fórmula (I): en donde R1, R2 y Q son como se describe aquí, y/o isómeros geométricos y/o estereoisómeros y/o diastereómeros y/o sales y/o hidratos y/o solvatos y/o polimorfos de los mismos. La invención también se relaciona con procesos para preparar los mismos, con composiciones que contienen los mismos y con su uso en el tratamiento y/o prevención de afecciones que requieren modulación de receptores de dopamina.

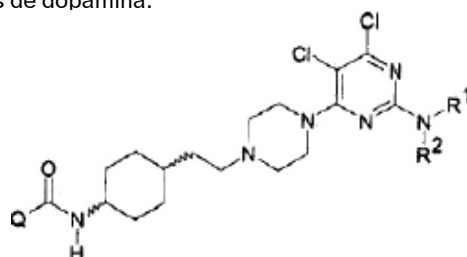

(I)

- (71)- (73)- RICHTER GEDEON NYRT, con domicilio legal en Gyömrői út 19-21, H-1103 Budapest, HU

- (72)- Bartáné Szalai, Gisella, HU; Ágainé Csongor, Éva, HU; Domány, György, HU; Gyertyán, István, HU; Kiss, Béla, HU; Laszy, Judit, HU; Sággy, Katalin, HU; Schmidt, Éva, HU; Farkas, Sándor, HU y Komlódi, Zsolt, HU
- (74)- Ruiz Sotolongo, María Lourdes, CU

(12)- Solicitud de Certificado de Patente de Invención

(13)- A7

(21)- 2009- 0175

(22)- 2008.04.07

(30)- 2007.04.18 US 60/912,597

(85)- 2009.10.16

(86)- 2008.04.07 PCT/IB08/000845

(87)- 2008.10.30 WO 2008/129380

(51)- A 61P 35/00

(54)- DERIVADOS DE SULFONIL AMIDA PARA EL TRATAMIENTO DEL CRECIMIENTO CELULAR ANORMAL

(57)- La presente invención se refiere a un compuesto de fórmula I en la que R1 a R6, A, B, n y m son como se ha definido en este documento. Dichos nuevos derivados de sulfonil amida son útiles en el tratamiento del crecimiento celular anormal, tal como cáncer, en mamíferos. Esta invención se refiere también a un procedimiento de utilización de dichos compuestos en el tratamiento del crecimiento celular anormal en mamíferos, especialmente en seres humanos, y a composiciones farmacéuticas que contienen dichos compuestos.

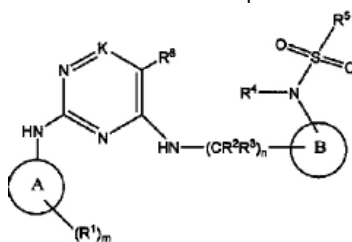

(71)- (73)- PFIZER PRODUCTS INC., con domicilio legal en Eastern Point Road, Groton, CT 06340, US

(72)- Luzzio, Michael Joseph, US; Autry, Christopher Lowell, US; Bhattacharya, Samit Kumar, US; Freeman-Cook, Kevin Daniel, US; Hayward, Matthew Merrill, US; Hulford, Catherine Angela, US; Xiao, Jun, US; Nelson, Kendra Louise, US y Zhao, Xumiao, US

(74)- Ruiz Sotolongo, María Lourdes, CU

(12)- Solicitud de Certificado de Patente de Invención

(13)- A7

(21)- 2009- 0200

(22)- 2008.05.23

(30)- 2007.05.24 EP 07108796.9

(85)- 2009.11.20

(86)- 2008.05.23 PCT/EP08/056347

(87)- 2008.11.27 WO 2008/142153

(51)- A 61K 9/50

(54)- UNA COMPOSICIÓN DE LIBERACIÓN PROLONGADA QUE COMPRENDE UN DERIVADO DE SOMATOSTATINA EN MICROPARTÍCULAS

(57)- La presente invención se refiere a micropartículas mejoradas que comprenden un análogo de somato statina, a un proceso para la elaboración de estas micropartículas, y a composiciones farmacéuticas que la comprenden.

(71)- (73)- NOVARTIS AG, con domicilio legal en Lichtstrasse 35, CH-4056 Basel, CH

(72)- Lambert, Olivier, FR; Riemenschnitter, Marc, DE y Vucenovic, Vitomir, DE

(74)- Ruiz Sotolongo, María Lourdes, CU

- (12)- Solicitud de Certificado de Patente de Invención
 (13)- A7
 (21)- 2009- 0206
 (22)- 008.06.09
 (30)- 2007.06.08 IN 1092/MUM/2007
 (85)- 2009.12.04
 (86)- 2008.06.09 PCT/IN08/000363
 (87)- 2009.04.16 WO 2009/047785 A2
 (51)- A 61K 9/08
 (54)- SOLUCIÓN NOVEDOSA NO-ACUOSA TÓPICA DE DICLOFENACO Y PROCESO PARA SU PREPARACIÓN
 (57)- Se describe una composición en solución novedosa no-acuosa tópica de sal de diclo fenaco farmacéuticamente aceptable. La composición en solución no-acuosa tópica comprende una cantidad terapéuticamente efectiva de sal de diclofenaco farmacéuticamente aceptable, solubilizante, un potenciador de la penetración y solvente, y opcionalmente, un humectante, un revulsivo o irritante local, un potenciador adicional de la penetración y anti-oxidantes, así como su proceso de preparación.
- (71)- (73)- TROIKAA PHARMACEUTICALS LIMITED, con domicilio legal en Commerce House-1, Satya Marg, Bodakdev, Ahmadabad-380 054 Gujarat, IN
 (72)- Ketan, R. Patel, IN
 (74)- Portillo de Juan, Ingrid Del, CU

- (12)- Solicitud de Certificado de Patente de Invención
 (13)- A7
 (21)- 2010- 0021
 (22)- 2008.07.31
 (30)- 2007.08.01 JP 2007-201387
 (85)- 2010.02.01
 (86)- 2008.07.31 PCT/JP2008/002055
 (87)- 2009.02.05 WO 2009/016841 A1
 (51)- A 61P 13/00, C 07D 471/04
 (54)- DERIVADO DE OXOPIRAZINA Y HERBICIDA
 (57)- Se describe un derivado de oxopirazina que tiene excelente actividad herbicida, exhibiendo al mismo tiempo alta seguridad para cosechas útiles, o una sal del mismo. También se describe un herbicida que contiene dicho derivado de oxopirazina o una sal del mismo. Se describe de manera específica un derivado de oxopirazina representado por la fórmula general (I) que se encuentra más adelante o una sal del mismo. También se describe en forma específica un herbicida que contiene cualesquiera de los compuestos. (En la fórmula X1 representa un átomo de oxígeno o un átomo de azufre; X2 representa CH o N(O)m; en donde m representa un entero de 0 ó 1; R1 representa un átomo de hidrógeno; un grupo C1-C12 alquilo o similar; R2 es un átomo de halógeno, un grupo ciano o similar; R3 representa un grupo hidroxilo; un átomo de halógeno o similar; A1 representa C(R4R5); A2 representa C(R6R7) o C=O; A3 representa (CR8R9); y R4-R9 cada uno representan un átomo de hidrógeno o un grupo alquilo).

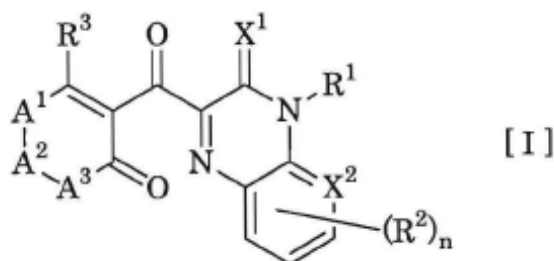

- (71)- (73)- KUMIAI CHEMICAL INDUSTRY CO., LTD, con domicilio legal en 4-26, Ikenohata 1-chome, Taito-ku, Tokyo, JP y IHARA CHEMICAL INDUSTRY CO., LTD., con domicilio legal en 4-26, Ikenohata 1-chome, Taito-ku, Tokyo 110-0008, JP
 (72)- Tamai, Ryuji, JP; Ito, Minoru, JP; Kobayashi, Masami, JP; Mitsunari, Takashi, JP y Nakano, Yuki, JP
 (74)- Vázquez D´ Alvaré, Dánice, CU

- (12)- Solicitud de Certificado de Patente de Invención
 (13)- A7
 (21)- 2010- 0028
 (22)- 2008.08.14
 (30)- 2007.10.18 EP 07 118 736.3 y 2007.08.14 IN 1572/MUM/2007
 (85)- 2010.02.12
 (86)- 2008.08.14 PCT/EP08/060690
 (87)- 2009.02.19 WO 2009/021992
 (51)- A 61K 31/519, A 61P 35/00, C 07D 487/04
 (54)- PIRIMIDINAS BICÍCLICAS FUSIONADAS
 (57)- Compuestos de fórmula (I)

los tautómeros o los estereoisómeros de estos, o las sales de estos, donde el anillo B y la pirimidina a la que está fusionado, R4, R5, R6 y R7 tienen los valores indicados en la descripción y las reivindicaciones, y son inhibidores eficaces de la vía Pi3K/Akt.

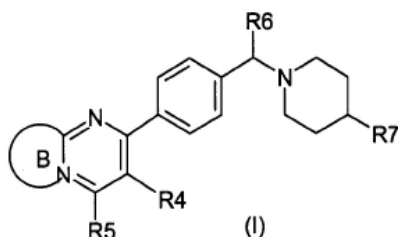

- (71)- (73)- BAYER SCHERING PHARMA AKTIENGESELLSCHAFT, con domicilio legal en Müllerstrasse 178, 13342 Berlín, DE
 (72)- Hölder, Swen, GB; Vennemann, Matthias, DE; Beneke, Gerrit, DE; Zülch, Armin, DE; Gekeler, Volker, DE; Beckers, Thomas, DE; Zimmermann, Astrid, DE y Joshi, Hemant, IN
 (74)- Ruiz Sotolongo, María Lourdes, CU

- (12)- Solicitud de Certificado de Patente de Invención
 (13)- A7
 (21)- 2010- 0029
 (22)- 2008.08.14
 (30)- 2007.10.18 EP 07118733.0 y 2007.08.14 IN 1573/MUM/2007
 (85)- 2010.02.12
 (86)- 2008.08.14 PCT/EP08/060686
 (87)- 2009.02.19 WO 2009/021990
 (51)- A 61K 31/437, 31/505, A 61P 35/00, C 07D 471/04, 487/04
 (54)- IMIDAZOLES FUSIONADOS PARA EL TRATAMIENTO DEL CÁNCER
 (57)- Compuestos de fórmula (I) tautómeros o estereoisómeros de estos, o sus sales, donde el anillo B y el imidazol al que está fusionado, R4, R6 y R7 tienen los significados indicados en la descripción y las reivindicaciones, que son inhibidores eficaces de la vía Pi3K/Akt.

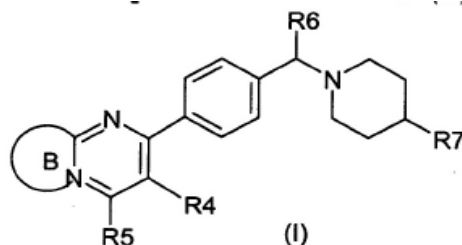

- (71)- (73)- BAYER SCHERING PHARMA AKTIENGESELLSCHAFT, con domicilio legal en Müllerstrasse 178, 13342 Berlín, DE
 (72)- Hölder, Swen, GB; Zülch, Armin, DE; Bär, Thomas, DE; Maier, Thomas, DE; Zimmermann, Astrid, DE; Beckers, Thomas, DE; Gekeler, Volker, DE; Joshi, Hemant, IN; Munot, Yogesh S., IN; Bhise, Umesh, IN; Chavan, Sunil, IN; Shivatara, Sachin S., IN; Patel, Sarvesh A., IN y Gore, Vikas, IN;
 (74)- Ruiz Sotolongo, María Lourdes, CU

- (12)- Solicitud de Certificado de Patente de Invención
(13)- A7
(21)- 2010- 0035
(22)- 2008.08.20
(30)- 2007.08.22 US 60/957,181
(85)- 2010.02.22
(86)- 2008.08.20 PCT/GB08/050723
(87)- 2009.02.26 WO 2009/024823
(51)- C 07D 211/40
(54)- DERIVADOS DE CICLOPROPILAMIDA '978
(57)- En la presente, se divulga por lo menos un derivado de la ciclopropilamida, por lo menos una composición farmacéutica que contiene por lo menos un derivado de la ciclopropilamida divulgado en la presente y por lo menos un método para usar por lo menos un derivado de la ciclopropilamida divulgado en la presente para tratar por lo menos un trastorno asociado con el receptor H3 de la histamina.

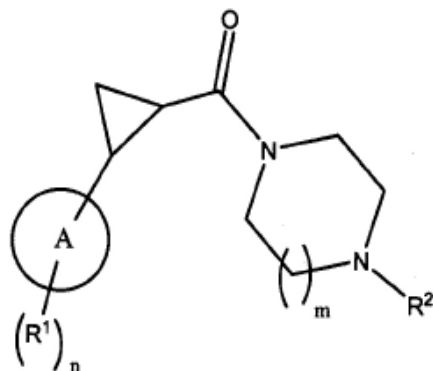

- (71)- (73)- ASTRAZENECA AB, con domicilio legal en S-151 85 Södertälje, SE
(72)- Arnold, James, US; Brugel, Todd Andrew, US; Edwards, Phil, US; Griffin, Andrew, CA; Groblewski, Thierry, CA; Labrecque, Denis, CA; Throner, Scott, US y Wesolowski, Steven, US
(74)- Ruiz Sotolongo, María Lourdes, CU

- (12)- Solicitud de Certificado de Patente de Invención
(13)- A7
(21)- 2010- 0037
(22)- 2008.08.12
(30)- 2007.08.24 GB 0716593.9
(85)- 2010.02.22
(86)- 2008.08.12 PCT/GB08/002738
(87)- 2009.03.05 WO 2009/027626 A2
(51)- A 01N 25/02, 37/36, 43/90, A 61P 3/00, 7/00
(54)- MEJORAS EN COMPUESTOS ORGÁNICOS O RELACIONADAS CON LOS MISMOS
(57)- Una composición que comprende un compuesto de fórmula I donde R1 y R2 son cada uno independientemente hidrógeno; o alquilo C1-6, alquenilo C2-6 o cicloalquilo C3-6, cada uno de los cuales está opcionalmente sustituido con hasta tres sustituyentes seleccionados independientemente entre fenilo, hidroxilo, alcoxi C1-5, morfolinilo y NR3R4 donde R3 y R4 son cada uno independientemente alquilo C1-3; o fenilo opcionalmente sustituido con hasta tres sustituyentes seleccionados independientemente de alquilo C1-3; o R1 y R2 junto con el átomo de nitrógeno al cual están unidos forman un anillo morfolinilo, pirrolidinilo, piperidinilo o azepanilo, cada uno de los cuales está opcionalmente sustituido con hasta tres sustituyentes seleccionados independientemente de alquilo C1-3; y por lo menos un agroquímico seleccionado del grupo formado por Trinexepac etilo, Mandipropamida, Abamectina y Emamectina, cuando el solvente sea N-(B-hidroxietil)-lactamida. Dichas composiciones pueden ser, o pueden estar comprendidas por, concentrados en emulsión.

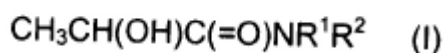

- (71)- (73)- SYNGENTA LIMITED, con domicilio legal en European Regional Centre, Priestley Road, Surrey Research Park, Guildford, Surrey, GU2 7YH, GB
 (72)- Bell, Gordon Alastair, GB; Harris, Clair Louise, GB y Tovey, Ian David, GB
 (74)- Vázquez D´Alvaré, Dánice, CU

- (12)- Solicitud de Certificado de Patente de Invención
 (13)- A7
 (21)- 2010- 0038
 (22)- 2008.08.20
 (30)- 2007.08.23 US 60/957,508
 (85)- 2010.02.23
 (86)- 2008.08.20 PCT/GB08/050724
 (87)- 2009.02.26 WO 2009/024824
 (51)- C 07D 487/04
 (54)- 2-ANILINOPURIN-8-ONAS COMO INHIBIDORES DE TTK/MPS1 PARA EL TRATAMIENTO DE TRASTORNOS PROLIFERATIVOS
 (57)- La presente invención se refiere a compuestos químicos de la fórmula (I) o una sal farmacéuticamente aceptable de estos, que poseen actividad inhibitoria frente a la cinasa del punto de control del huso: tirosina treonina cinasa (TTK)/huso monopolar 1 (Mps1) y son por lo tanto útiles debido a su efecto anticanceroso en un animal de sangre caliente como el ser humano. La invención también se refiere a procesos para la elaboración de dichos compuestos químicos, a composiciones farmacéuticas que los contienen y a su uso en la elaboración de un medicamento para el tratamiento de afecciones mediadas por TTK/Mps1, para usar solo o combinado con otros agentes antiproliferativos.

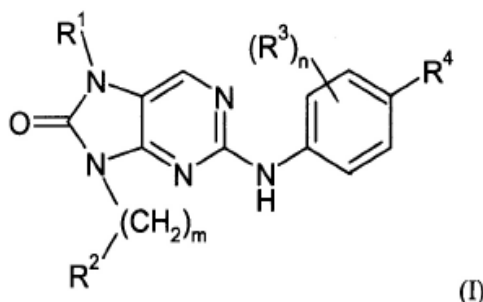

- (71)- (73)- ASTRAZENECA AB, con domicilio legal en S-151 85 Södertälje, SE
 (72)- Andrews, David Michael, GB; Jones, Clifford David, GB; Simpson, Iain, GB y Ward, Richard Andrew, GB
 (74)- Ruiz Sotolongo, María Lourdes, CU

- (12)- Solicitud de Certificado de Patente de Invención
 (13)- A7
 (21)- 2010- 0040
 (22)- 2008.08.29
 (30)- 2007.08.31 US 60/969,364 y 2008.03.14 US 61/036,658
 (85)- 2010.02.26
 (86)- 2008.08.29 PCT/GB08/050756
 (87)- 2009.03.05 WO 2009/027746
 (51)- C 07D 213/30
 (54)- AMIDAS HETEROCÍCLICAS ÚTILES PARA EL TRATAMIENTO DE CÁNCER Y PSORIASIS
 (57)- La presente invención se relaciona con compuestos amidas heterocíclicas que son útiles para inhibir la ruta Hedgehog y con su uso para tratar una enfermedad o una afección mediada, solo o en parte, por la inhibición de la ruta Hedgehog. También se revelan métodos para fabricar estos compuestos, las composiciones farmacéuticas que incluyen estos compuestos y el uso de tales compuestos en la fabricación de medicamentos para tratar tales enfermedades o afecciones en un individuo. Fórmula (IA) con la condición de que R2 o R3 es (Z).

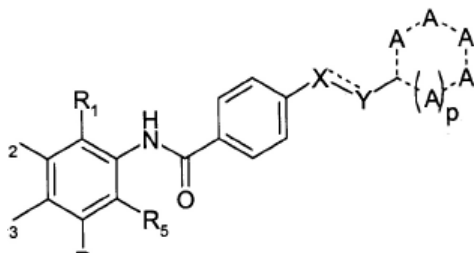

- (71)- (73)- ASTRAZENECA AB, con domicilio legal en S-151 85 Södertälje, SE
(72)- Dakin, Leslie, US; Fauber, Benjamin, US; Hird, Alexander, US; Janetka, James, US; Russell, Daniel John, US; Su, Qibin, US; Yang, Bin, US y Zheng, XiaoLan, US
(74)- Ruiz Sotolongo, María Lourdes, CU

(12)- Solicitud de Certificado de Patente de Invención

(13)- A7

(21)- 2010- 0041

(22)- 2008.09.01

(30)- 2007.09.03 GB 0717082.2

(85)- 2010.03.03

(86)- 2008.09.01 PCT/EP08/007132

(87)- 2009.03.12 WO 2009/030450 A3

(51)- A 01N 43/08, C 07D 493/08

(54)- NUEVOS HERBICIDAS

(57)- Los compuestos de fórmula en donde los sustituyentes son como se define en la reivindicación 1, son adecuados para usar como herbicidas

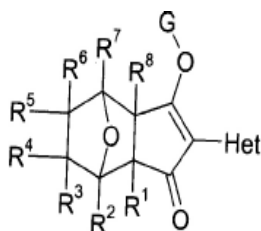

- (71)- (73)- SYNGENTA LIMITED, con domicilio legal en European Regional Centre, Priestley Road, Surrey Research Park, Guildford, Surrey, GU2 7YH, GB
(72)- Mathews, Christopher John, GB; Jeanmart, Stephane André Marie, GB; Smith, Steve, GB; Taylor, John Benjamin, GB y Tyte, Melloney, GB
(74)- Vázquez D'Alvaré, Dánice, CU

(12)- Solicitud de Certificado de Patente de Invención

(13)- A7

(21)- 2010- 0042

(22)- 2008.09.03

(30)- 2007.09.05 GB 0717258.8

(85)- 2010.03.05

(86)- 2008.09.03 PCT/EP08/007195

(87)- 2009.03.12 WO 2009/030469 A8

(51)- A 01N 43/42, C 07D 215/20

(54)- DERIVADOS DE 2-ALQUILTIO-2-QUINOLINOXI-ACETAMIDA COMO FUNGICIDAS

(57)- Compuestos fungicidas de la fórmula general

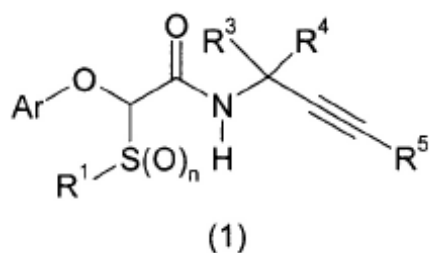

- donde los sustituyentes son según se definieron en la reivindicación 1
- (71)- (73)- SYNGENTA PARTICIPATIONS AG, con domicilio legal en Schwazwaldalle 215, CH-4058 Basel, CH
- (72)- Quaranta, Laura, CH; Brunner, Hans-Georg, CH; Beaudegnies, Renaud, CH; Cederbaum, Fredrik, CH y Murphy Kessabi, Fiona, CH
- (74)- Vázquez D´Alvaré, Dánice, CU

-
- (12)- Solicitud de Certificado de Patente de Invención
- (13)- A7
- (21)- 2010- 0043
- (22)- 2008.09.03
- (30)- 2007.09.05 GB 0717260.4
- (85)- 2010.03.05
- (86)- 2008.09.03 PCT/EP08/007196
- (87)- 2009.04.23 WO 2009/049716 A8
- (51)- C 07D 215/20
- (54)- NUEVOS FUNGICIDAS
- (57)- Compuestos fungicidas de la fórmula general donde los sustituyentes son como se define en la reivindicación 1.

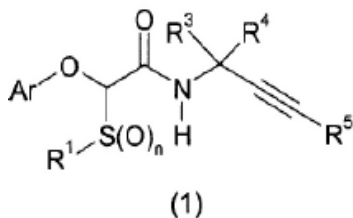

- (71)- (73)- SYNGENTA PARTICIPATIONS AG, con domicilio legal en Schwazwaldalle 215, CH-4058 Basel, CH
- (72)- Quaranta, Laura, CH; Brunner, Hans-Georg, CH; Beaudegnies, Renaud, CH; Cederbaum, Fredrik, CH y Murphy Kessabi, Fiona, CH
- (74)- Vázquez D´Alvaré, Dánice, CU

-
- (12)- Solicitud de Certificado de Patente de Invención
- (13)- A7
- (21)- 2010- 0044
- (22)- 2008.09.12
- (30)- 2007.09.25 EP 07117104.5
- (85)- 2010.03.10
- (86)- 2008.09.12 PCT/EP08/007517
- (87)- 2009.04.02 WO 2009/039975
- (51)- c 07d 209/54
- (54)- DERIVADOS DE ÁCIDO TETRÁMICO Y ÁCIDO TETRÓNICO
HALOGENOALCOXIESPIROCÍCLICOS
- (57)- La invención se refiere a nuevos derivados de ácido tetrámico y ácido tetrónico halogenoalcoxiespirocíclicos de fórmula (I), en la que W, X, Y, Z, A, D, Q1, Q2, m y G tienen los significados anteriormente dados, a varios procedimientos y productos intermedios

para su preparación y a su uso como plaguicidas y/o herbicidas. La invención también se refiere a agentes herbicidas selectivos que contienen por una parte derivados de ácido tetrámico y ácido tetrónico halogenoalcoxiespirocíclicos y por otra parte un compuesto de mejora de la tolerancia en plantas de cultivo. La invención se refiere además al aumento del efecto de agentes fitosanitarios que contienen compuestos de fórmula (I) mediante la adición de sales de amonio o de fosfonio y dado el caso favorecedores de la penetración.

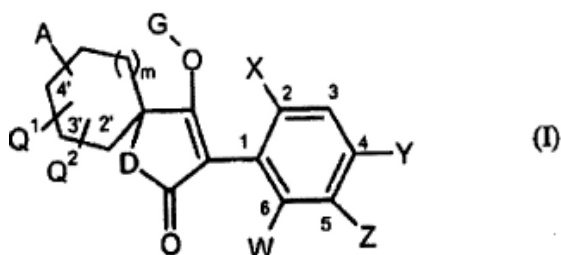

- (71)- (73)- BAYER CROPSCIENCE AG, con domicilio legal en Alfred-Nobel-Str. 50, 40789 Monheim, DE
 (72)- Fischer, Reiner, DE; Bretschneider, Thomas, DE; Lehr, Stefan, DE; Arnold, Christian, DE; Dittgen, Jan, DE; Feucht, Dieter, DE; Kehne, Heinz, DE; Malsam, Olga, DE; Rosinger, Christopher Hugh, DE; Franken, Eva-Maria, DE y Görgens, Ulrich, DE
 (74)- Ruiz Sotolongo, María Lourdes, CU

- (12)- Solicitud de Certificado de Patente de Invención
 (13)- A7
 (21)- 2010- 0045
 (22)- 2008.09.11
 (30)- 2007.09.12 US 60/993,36
 (85)- 2010.03.11
 (86)- 2008.09.11 PCT/US08/0759841
 (87)- 2009.03.19 WO 2009/036144
 (51)- A 61K 31/4427, C 07D 401/12
 (54)- DERIVADOS DE ISOQUINOLINILO E ISOINDOLINILO COMO ANTAGONISTAS DE LA HISTAMINA-3
 (57)- La presente invención proporciona un compuesto de fórmula I y su uso para el tratamiento de un trastorno del sistema nervioso central relacionado con, o que se ve afectado por el receptor de la histamina-3.

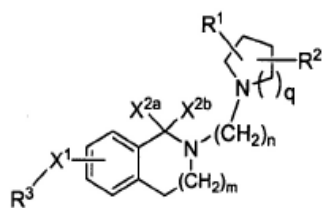

(I)

- (71)- (73)- WYETH LLC, con domicilio legal en Five Giralda Farms, Madison, NJ 07940-0874, US
 (72)- Gross, Jonathan Laird, US; Robichaud, Albert Jean, US y Zhou, Dahul, US
 (74)- Ruiz Sotolongo, María Lourdes, CU

- (12)- Solicitud de Certificado de Patente de Invención
 (13)- A7
 (21)- 2010- 0049
 (22)- 2008.09.26
 (30)- 2007.09.28 US 60/976,064
 (85)- 2010.03.17
 (86)- 2008.09.26 PCT/EP08/062900
 (87)- 2009.04.02 WO 2009/040410

Año CX

Boletín Oficial N°278

- (51)-** A 61K 31/42, 31/44, A 61P 3/00, C 07D 413/04, 413/14
 - (54)-** DERIVADOS DE BENCIMIDAZOL E INDOL SUSTITUIDOS POR OXADIAZOL Y OXASOL COMO INHIBIDORES DE DGAT1
 - (57)-** La presente invención proporciona derivados de bencimidazol e indol sustituidos por oxadiazolilo que son útiles para el tratamiento de las condiciones o los trastornos asociados con la actividad de DGAT1 en animales, en particular en seres humanos
 - (71)- (73)-** NOVARTIS AG, con domicilio legal en Lichtstrasse 35, CH-4056 Basel, CH
 - (72)-** Kwak, Young-Shin, US y Coppola, Gary Mark, US
 - (74)-** Ruiz Sotolongo, María Lourdes, CU
-



MODELOS INDUSTRIALES

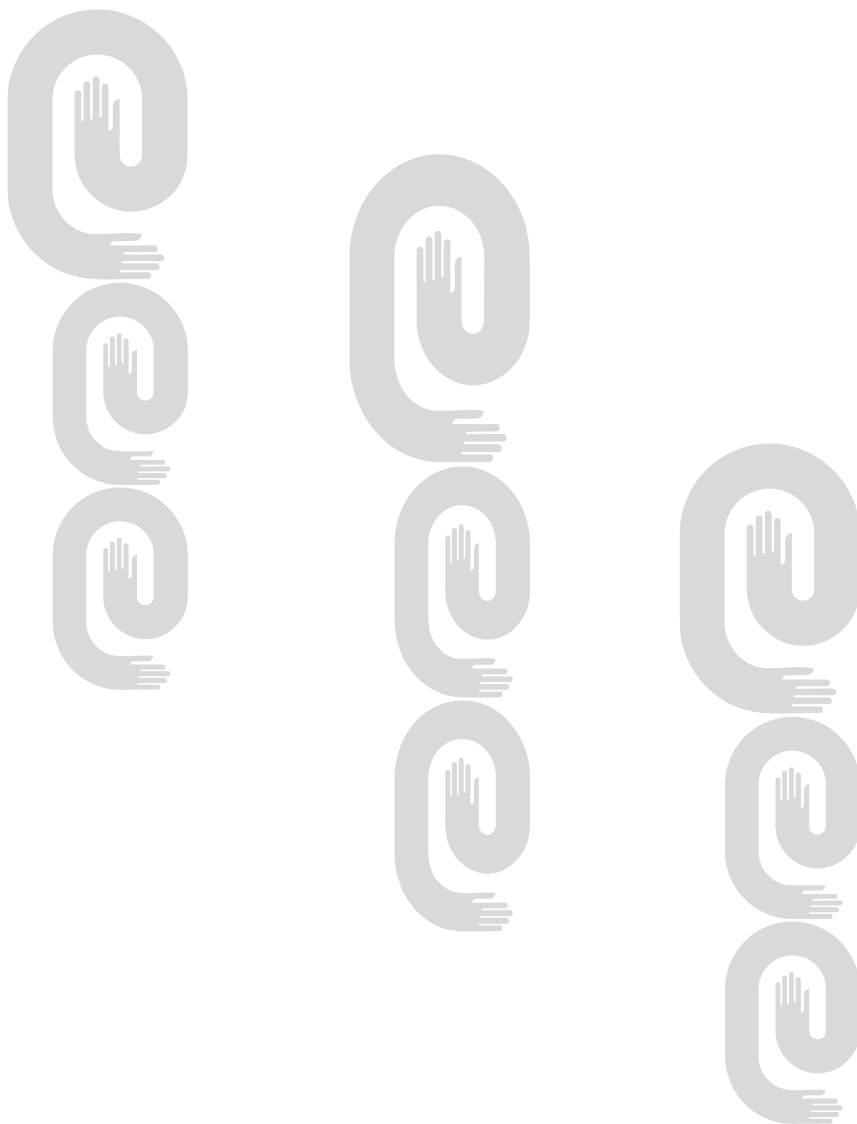

Año CX

Boletín Oficial N°278

Certificado de Patente de Modelos Industriales

(11)- 2265

(12)- Certificado de Patente de Modelo Industrial

(13)- S2

(21)- 2010- 0007

(22)- 2010.05.18

(51)- 13-01

(54)- HIDROGENERADOR

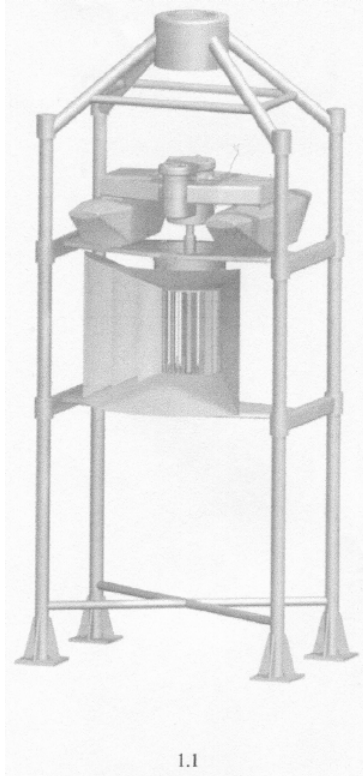

1.1

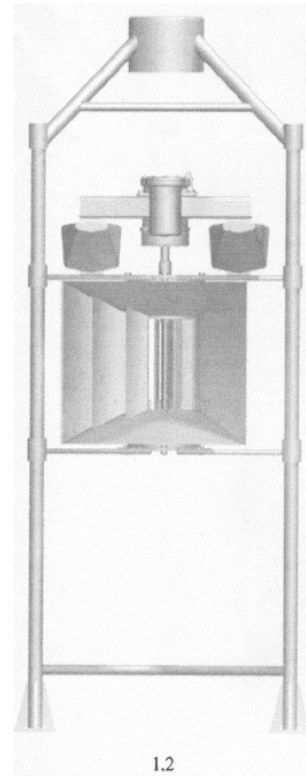

1.2

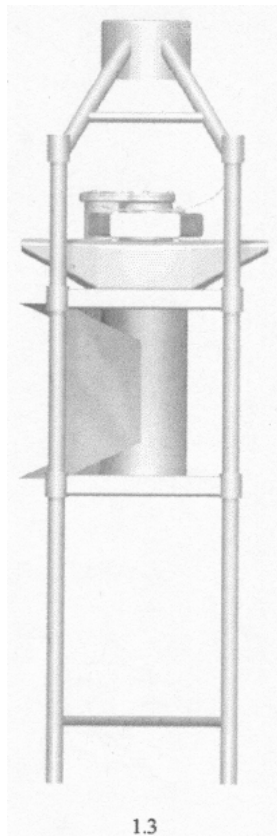

1.3

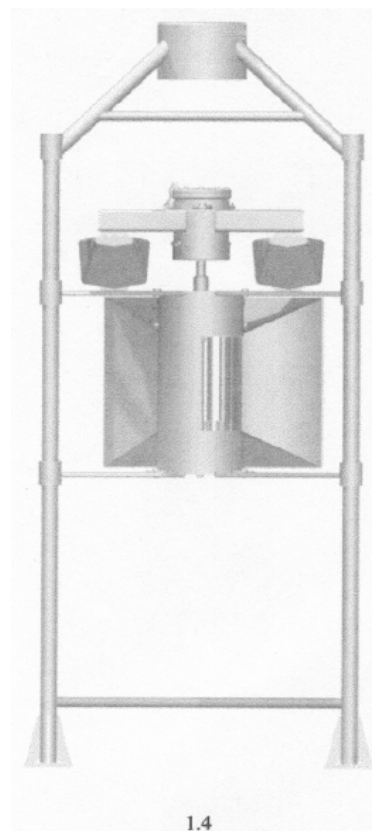

1.4

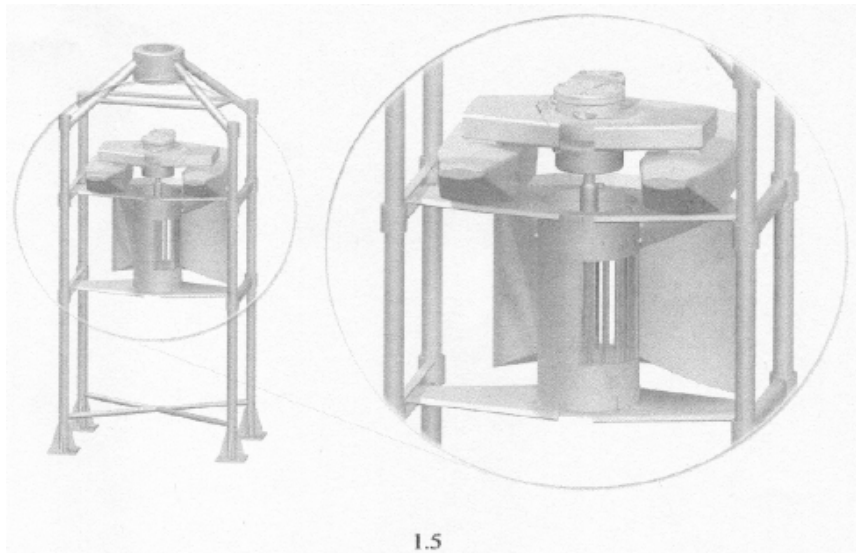

- (71)- (73)-** Pérez Pupo, Juan Rafael, con domicilio en calle 10, edificio 34, apartamento 21, Reparto Pedro Díaz Coello, 80100, Holguín, CU; Calzadilla Dubras, Héctor, con domicilio en edificio 5 apartamento 4, reparto Iberoamericano, Holguín, CU y Elías Rodríguez, Daniel, con domicilio en calle 19 número 17 entre Luz y Río, Reparto Luz, 80100, Holguín, CU
- (72)-** Elías Rodríguez, Daniel, CU; Calzadilla Dubras, Héctor, CU y Pérez Pupo, Juan Rafael, CU

-
- (11)-** 2266
(12)- Certificado de Autor de Modelo Industrial
(13)- S1
(21)- 2010- 0010
(22)- 2010.07.13
(51)- 10-07
(54)- ACCESORIOS PARA MEDICIONES DE DESCRIPTORES DE CALIDAD EN TECNOLOGÍAS DE DIAGNÓSTICO Y RADIOTERAPIA



Figura 1.1



Figura 1.2

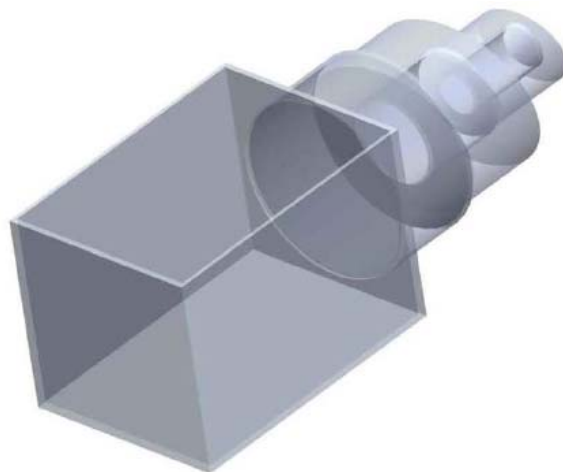

Figura 1.3

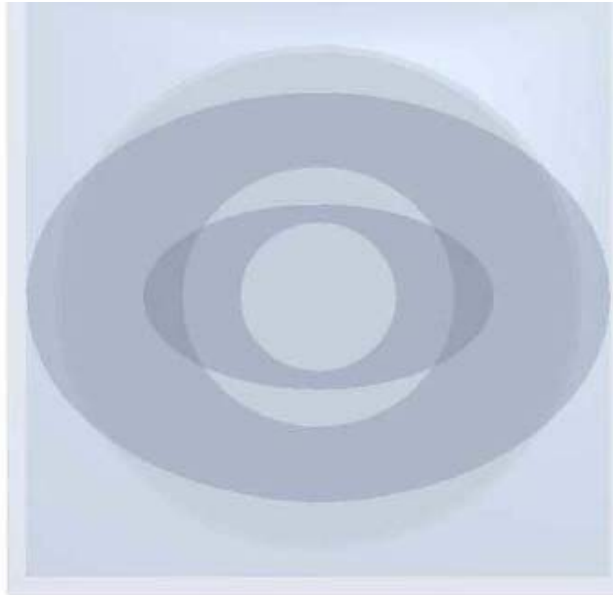

Figura 1.4

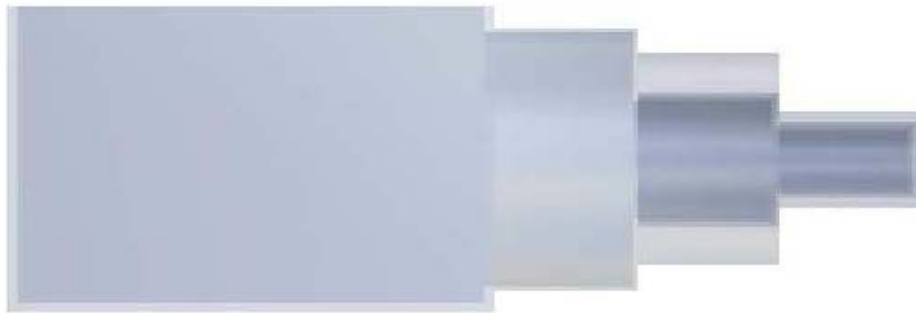

Figura 2.1



Figura 2.2

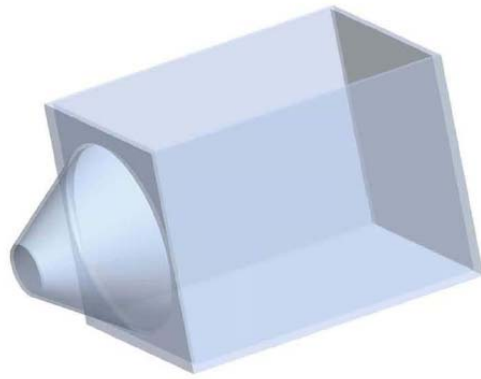

Figura 2.3



Figura 2.4

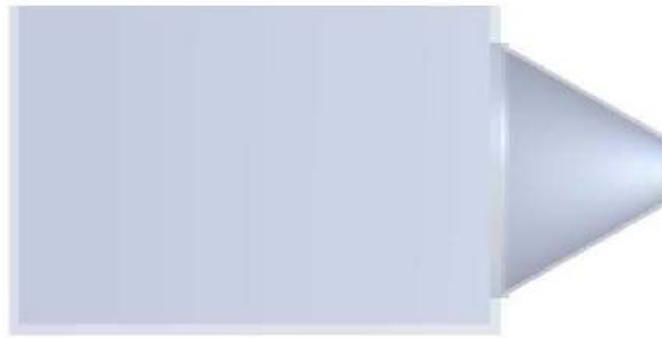

Figura 3.1

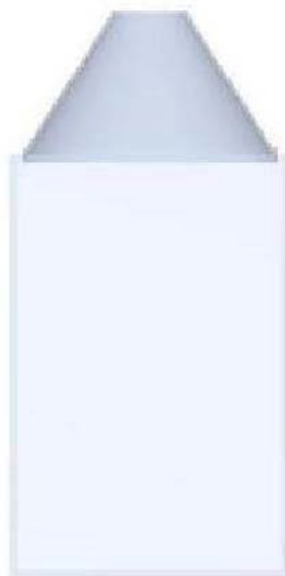

Figura 3.2

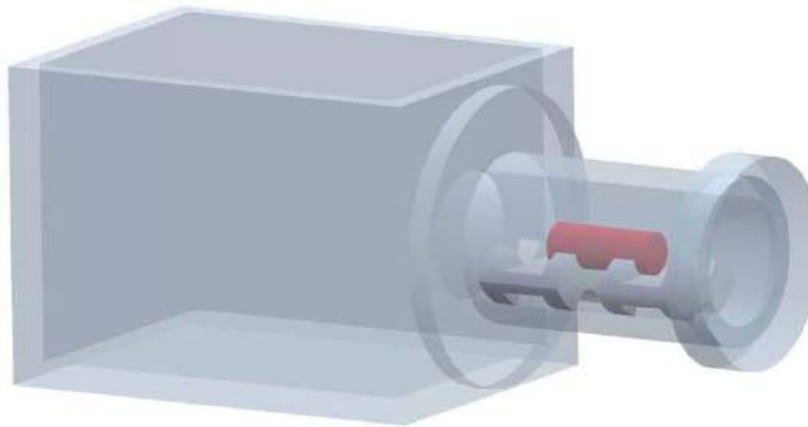

Figura 3.3



Figura 3.4

- (71)- (73)-** CENTRO DE BIOFÍSICA MÉDICA, con domicilio legal en avenida Patricio Lumumba, sin número, 90500, Santiago de Cuba, CU
 - (72)-** Miller Clemente, Rafael Alejandro, CU y Yero Ibáñez, Frank Abel, CU
 - (74)-** Bicet Dorzón, Osmany, CU
-

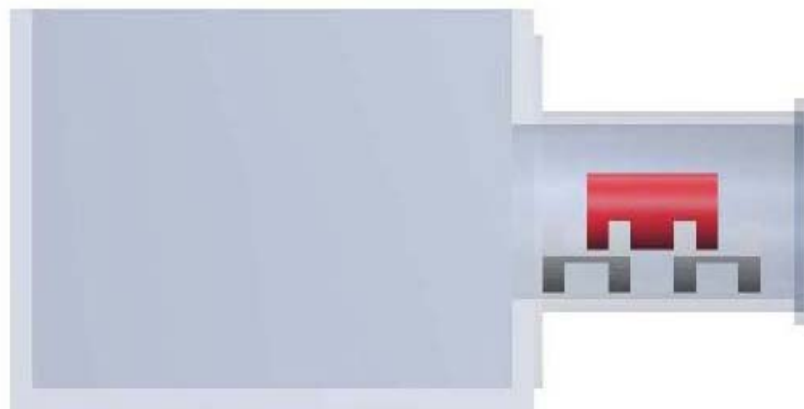

ESTADOS LEGALES

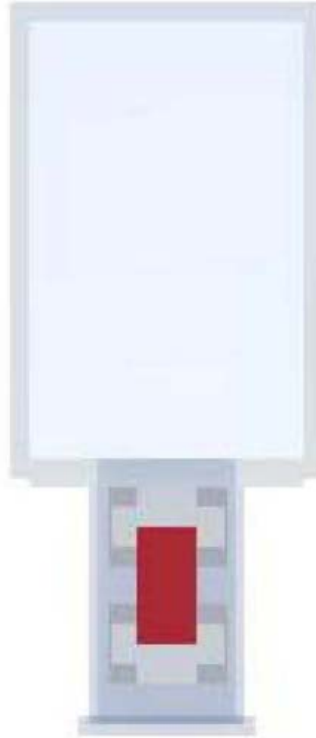
Invenciones

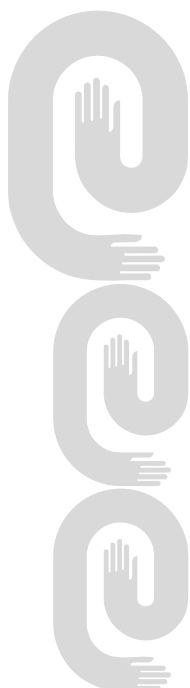

ÍNDICE DE ESTADO LEGAL.

Abandonadas

(21)	(71)	(54)
2003- 0041	THE UNIVERSITY OF QUEENSLAND	ISOMALTULOSA SINTASA
2004- 0281	UNIVERSIDAD CENTRAL DE LAS VILLAS	MUTANTE DE PLÁTANO OBTENIDO A PARTIR DE LA VARIEDAD FHIA-21
2006- 0046	PFIZER INC.	COMPUESTOS DE BENZIMIDAZOLONA QUE TIENEN ACTIVIDAD AGONISTA DEL RECEPTOR 5-HT4
2006- 0065	ATLANTIS RESOURCES CORPORATION PTE. LIMITED	UN SISTEMA DE GENERACIÓN DE ENERGÍA SUBACUÁTICA
2006- 0219	BAYER SCHERING PHARMA AKTIENGESELLSCHAFT	FORMULACIONES CON LIBERACIÓN CONTROLADA DE PRINCIPIO ACTIVO QUE CONTIENE VARDENAFILO
2007- 0072	DEBIOPHARM SA	USO DE [D-MEALA]3-[ETVAL]4-CICLOSPORINA PARA EL TRATAMIENTO DE INFECCIÓN POR HEPATITIS C Y COMPOSICIÓN FARMACÉUTICA QUE COMPRENDE LA [D-MEALA]3-[ETVAL]4-CICLOSPORINA
2007- 0234	ALANTOS PHARMACEUTICALS HOLDING, INC	INHIBIDORES DE LA DIPEPTIDIL PEPTIDASA-IV Y MÉTODOS PARA SU PREPARACIÓN
2007- 0264	CENTRO DE QUÍMICA FARMACÉUTICA	DERIVADOS DE ACIDOS CINÁMICOS COMO AGENTES ANTIMALÁRICOS Y ANTIFÚNGICOS
2007- 0279	BAYER SCHERING PHARMA AKTIENGESELLSCHAFT	ESTUCHE PARA ALOJAR UN ENVOLTORIO CON MEDICAMENTO
2008- 0023	ARRAY BIOPHARMA INC	BENZOAZEPINAS SUSTITUIDAS EN LA POSICIÓN 8
2008- 0038	Serrano Gil, Daniel	UNA COMPOSICIÓN PARA SER ADMINISTRADA A UN MAMÍFERO O A UN SER HUMANO
2008- 0111	SYNGENTA PARTICIPATIONS AG	MEJORAS EN O RELACIONADAS CON LA CALIDAD DE LAS PAPAS
2008- 0112	SYNGENTA PARTICIPATIONS AG	MEJORAS EN O RELACIONADAS CON EL DESARROLLO DEL AZÚCAR EN LAS UVAS
2008- 0113	García, Vélez y Cortazar, Carlos	SISTEMA INTEGRAL DE VIVIENDA MODULAR INDUSTRIALIZADA
2008- 0205	PFIZER PRODUCTS INC.	DERIVADOS DE CICLOALQUILAMINOÁCIDOS
2008- 0238	NOVARTIS AG	SALES DE N-HIDROXI-3-[4-[[[2-METIL-1H-INDOL-3-IL)ETIL]AMINO]METIL]FENIL]-2E-2-PROPENAMIDA
2009- 0023	GLOBAL MEDISAFE HOLDINGS LTD.	JERINGA AUTO-INHABILITADA DE USO SENCILLO
2009- 0073	NOVARTIS AG y IRM LLC	COMPUESTOS Y COMPOSICIONES COMO INHIBIDORES DE PROTEÍNA CINASA
2009- 0087	NOVARTIS AG	COMPUESTOS DE PIRAZOL Y TRIAZOL SUSTITUIDOS COMO INHIBIDORES DE KSP
2009- 0106	NOVARTIS AG	QUINAZOLINAS PARA LA INHIBICIÓN DE PDK1
2009- 0142	THE BOARD OF TRUSTEES OF THE UNIVERSITY OF ILLINOIS	COMPOSICIONES Y MÉTODOS PARA PREVENIR EL CANCER CON CUPREDOXINA

Año CX**Boletín Oficial N°278****(21)****(71)****(54)**

2009- 0162	KITE GEN RESEARCH S.R.L.	SISTEMA EÓLICO PARA CONVERTIR ENERGÍA TRASLADANDO EN UN RIEL MÓDULOS ARRASTRADOS POR COMETAS Y PROCESO PARA PRODUCIR ENERGÍA ELÉCTRICA A TRAVÉS DE DICHO SISTEMA
2009- 0218	CENTRE NATIONAL DE LA RECHERCHE SCIENTIFIQUE; MEDICAGO INC. y UNIVERSITE DE ROUEN	PRODUCCIÓN MODIFICADA DE GLICOPROTEÍNAS EN PLANTAS
2010- 0046	INSTITUTO SUPERIOR POLITÉCNICO JOSÉ ANTONIO ECHEVERRÍA	PROCEDIMIENTO DE OBTENCIÓN DE PLACAS FILTRANTES VÍTREAS A PARTIR DEL CASCO DE VIDRIO BOROSILICATO
2010- 0152	MEDICAGO INC.	PARTÍCULAS RECOMBINANTES PARA EL VIRUS SIMILAR A LA INFLUENZA PRODUCIDOS POR PLANTAS TRANSGÉNICAS EXPRESANDO HEMAGLUTINA
2010- 0194	GLOBAL 1 ENTERPRISES, INC.	SERVIDOR DE TRANSACCIÓN CONFIGURADO PARA AUTORIZAR TRANSACCIONES DE PAGO USANDO DISPOSITIVOS DE TELÉFONOS CELULARES
2010- 0195	GLOBAL 1 ENTERPRISES, INC.	DATOS DE CUENTA DE PAGO FANTASMA EN UN SISTEMA DE TRANSACCIONES DE PAGO USANDO TELÉFONOS CELULARES
2010- 0224	UHDE FERTILIZER TECHNOLOGY B.V.	EL MÉTODO PARA REDUCIR LAS EMISIONES DEL AEROSOL EN UNA PLANTA DE GRANULACIÓN DE UREA
2010- 0254	UNIVERSIDAD DE MATANZAS «CAMILO CIENFUEGOS»	PROCEDIMIENTO PARA LA OBTENCIÓN DE BIOPREPARADOS A PARTIR DE LACTOBACILOS AUTÓCTONOS DEL TRACTO DIGESTIVO DE POLLOS DE CEBA Y EVALUACIÓN DE SU EFECTO PROBIÓTICO EN ESTOS ANIMALES
2010- 0257	UNIVERSIDAD DE MATANZAS «CAMILO CIENFUEGOS»	PROCEDIMIENTO PARA LA OBTENCIÓN Y EVALUACIÓN DE BIOPREPARADOS PROBIÓTICOS DE BACILLUS SPP
2011- 0048	HOSPITAL PROVINCIAL CLÍNICO QUIRÚRGICO DOCENTE JOSÉ RAMÓN LÓPEZ TABRANE	PROCEDER QUIRÚRGICO EN EL TRATAMIENTO DE LA FRACTURA DE RÓTULA

ÍNDICE DE ESTADO LEGAL.

Denegadas

(21) **(71)**
2007- 0079 IUSA S.A DE C.V.

(54)

SISTEMA DE PREPAGO PARA MEDIDORES DE ENERGÍA ELÉCTRICA POR TARJETA INTELIGENTE SIN CONTACTO CON DISPOSITIVO AUTOMÁTICO DE CORTE DE SUMINISTRO

ÍNDICE DE ESTADO LEGAL.

Registros Renovados

(11)	(21)	(54)
23358	2002- 0238	VACUNA QUE COMPRENDE UNA PROTEÍNA CEMENTO DE GARRAPATA
23264	2002- 0333	PREPARADOS DE LIBERACIÓN RETARDADA DE ANTIBIÓTICOS DE QUINOLONA Y PROCEDIMIENTO PARA SU PREPARACIÓN



ÍNDICES INFORMATIVOS

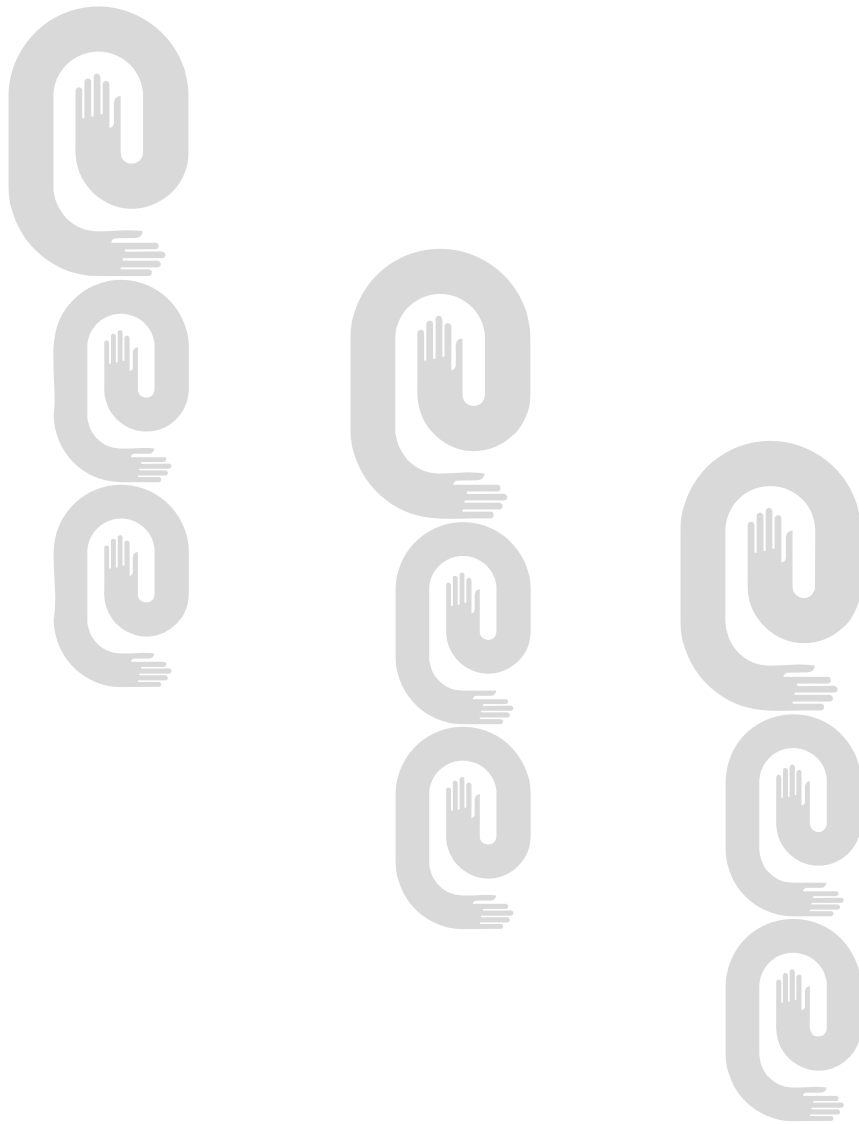

ÍNDICE DE LAS MARCAS POR CLASIFICACIÓN INTERNACIONAL DE PRODUCTOS Y SERVICIOS

Clases	Denominación	No_Solic	Solicitante
1	FERTISOL	2011-0039	EMPRESA GEOMINERA DEL CENTRO [MINISTERIO DE LA INDUSTRIA BASICA]
12	HYUNDAI EON	2011-0229	HYUNDAI MOTOR COMPANY
21, 26, 31, 35, 39 y 44	CORAFLO y diseño	2011-0187	DÍAZ BOCIL, OSMEL y BRITO VÁZQUEZ, JUAN CARLOS
24	BRILLOTEX y diseño	2011-0240	EMPRESA TEXORO [MINISTERIO DE LA INDUSTRIA LIGERA]
29	LA CRIANZA y diseño	2011-0253	AGRÍCOLA AGROSUPER S.A.
29	PLUMROSE	2011-0188	THE EAST ASIATIC COMPANY LTD. A/S (A/S DET OSTASIATISKE KOMPAGNI)
29 y 30	ALMENTRY y diseño	2011-0280	EMPRESA PROVINCIAL DE LA INDUSTRIA ALIMENTARIA DE PINAR DEL RÍO [MINISTERIO DE LA INDUSTRIA ALIMENTICIA]
29, 30 y 31	BURGER KING	2011-0084	BURGER KING CORPORATION
29, 30 y 32	UP&GO	2011-0210	AUSTRALASIAN CONFERENCE ASSOCIATION LIMITED
3	SEJOLLGAS	2011-0277	UEB GASES PINAR DEL RÍO
3	AVAL	2011-0241	INTRADEVCO INDUSTRIAL, S.A.
3 y 21	CHINOLA	2011-0242	INTRADEVCO INDUSTRIAL, S.A.
3, 9, 15, 25, 35 y 41	TATA GÜINES	2011-0186	SOTO MARTÍNEZ, ARTURO
30	ARCOR TORTUGUITA	2011-0047	ARCOR S.A.I.C.
30	PANDITAS y diseño	2011-0194	GRUPO BIMBO, S.A.B. DE C.V.
30	LADY LINDA	2011-0195	GRUPO BIMBO, S.A.B. DE C.V.
30	SALMAS	2011-0196	GRUPO BIMBO, S.A.B. DE C.V.
30	PALETON CORONADO	2011-0197	GRUPO BIMBO, S.A.B. DE C.V.
30	PAREJITAS	2011-0205	GRUPO BIMBO, S.A.B. DE C.V.
30	CHICK´S y diseño	2011-0193	GRUPO BIMBO, S.A.B. DE C.V.
30	STILA	2011-0192	QUAKER OAST COMPANY
30	TORTILLIX	2011-0252	SAFMEX, S.A. DE C.V.
30	OPTIMIX	2011-0251	SAFMEX, S.A. DE C.V.
30, 33, 39, 41 y 43	LA FONTANA HAVANA y diseño	2011-0221	REYES-LOVIO BAUTA, HORACIO YAIKIME
30, 33, 41 y 43	EDEN LA FONTANA HAVANA y diseño	2011-0232	REYES-LOVIO BAUTA, HORACIO YAIKIME
33, 41 y 43	305 LA FONTANA HAVANA y diseño	2011-0244	REYES-LOVIO BAUTA, HORACIO YAIKIME

Año CX**Boletín Oficial N°278**

Clases	Denominación	No_Solic	Solicitante
33, 41 y 43	YERBA BUENA LA FONTANA HAVANA y diseño	2011-0243	REYES-LOVIO BAUTA, HORACIO YAIKIME
35, 37, 39, 41, 42 y 43	CITRICOS CARIBE y diseño	2011-0226	CITRICOS CARIBE, S.A. [MINISTERIO DE LA INDUSTRIA ALIMENTICIA]
35 y 39	LOWES	2011-0231	SATNAM SINGH, RAINA
36	BANKIA	2011-0227	BANCO FINANCIERO Y DE AHORRO S.A.
41	INERCIA	2011-0222	LAHERA PÉREZ, GERMÁN
43	SIGLO XX	2011-0276	TRETO PUPO, JUAN JORGE
43	DÉCADA PRODIGIOSA	2011-0274	TRETO PUPO, JUAN JORGE
43	DON JONRÓN	2011-0275	TRETO PUPO, JUAN JORGE
5	COLESTOP	2011-0279	ESTABLECIMIENTOS ANCALMO, S.A. DE C.V.
5	VIDAPLUS	2011-0228	GRUPO EMPRESARIAL DE PRODUCCIONES BIOFARMACEÚTICAS Y QUÍMICAS (LABIOFAM) [MINISTERIO DE LA AGRICULTURA]
5	ESFERA	2011-0273	BAYER AKTIENGESELLSCHAFT
5	LUNA EXPERIENCE	2011-0271	BAYER AKTIENGESELLSCHAFT
5	MOVENTO	2011-0272	BAYER AKTIENGESELLSCHAFT
5	CALCIJET	2011-0103	COOPERATIVA DE PRODUCTORES DE LECHE DOS PINOS, R.L.
5	ZENTEL	2011-0144	GLAXO GROUP LIMITED
5	CIMASHER y diseño	2011-0208	CIMAB S.A.
5	CIMABID	2011-0206	CIMAB S.A.
5	CIMAGLYCO	2011-0207	CIMAB S.A.
5	LABIOGRAM	2011-0213	GRUPO EMPRESARIAL DE PRODUCCIONES BIOFARMACEÚTICAS Y QUÍMICAS (LABIOFAM) [MINISTERIO DE LA AGRICULTURA] GRUPO EMPRESARIAL DE PRODUCCIONES

Clases	Denominación	No_Solic	Solicitante
5	LABIOXI	2011-0214	BIOFARMACEÚTICAS Y QUÍMICAS (LABIOFAM) [MINISTERIO DE LA AGRICULTURA]
5	LABIOVIK	2011-0215	GRUPO EMPRESARIAL DE PRODUCCIONES BIOFARMACEÚTICAS Y QUÍMICAS (LABIOFAM) [MINISTERIO DE LA AGRICULTURA]
5	LABIODERMIS	2011-0216	GRUPO EMPRESARIAL DE PRODUCCIONES BIOFARMACEÚTICAS Y QUÍMICAS (LABIOFAM) [MINISTERIO DE LA AGRICULTURA]
5	POTACILINA	2011-0217	GRUPO EMPRESARIAL DE PRODUCCIONES BIOFARMACEÚTICAS Y QUÍMICAS (LABIOFAM) [MINISTERIO DE LA AGRICULTURA]
5	LABIOMAG	2011-0218	GRUPO EMPRESARIAL DE PRODUCCIONES BIOFARMACEÚTICAS Y QUÍMICAS (LABIOFAM) [MINISTERIO DE LA AGRICULTURA]
6	TENARIS	2011-0223	TENARIS CONNECTIONS B.V
6	Figurativa	2011-0224	TENARIS CONNECTIONS B.V.
7, 11, 37 y 42	SIGMA y diseño	2009-0137	SIGMA GROUP A.S.
7, 12 y 37	AVIATEXIM y diseño	2011-0191	BORISENKO ALEXANDER
7, 9 y 11	GODLINE y diseño	2011-0249	TODA EXPORTS, S.A.
7, 9 y 16	JOLIMARK y diseño	2011-0230	SATNAM SINGH, RAINA
9	CITYCALL y diseño	2011-0220	SENYANG ELECTRONIC SCIENCE & TECHNOLOGY (SHENZHEN) CO., LTD.
9	THUNDERBOLT	2011-0250	APPLE INC.
9	FIBERHOME y diseño	2011-0263	FIBERHOME TELECOMMUNICATION TECHNOLOGIES CO., LTD.
9, 16, 41 y 42	R G A y diseño	2011-0264	INSTITUTO DE INVESTIGACIONES DE INGENIERÍA AGRÍCOLA
9 y 41	ULTRAMAX	2011-0225	SUMINISTROS KELONIK, S.A.

Año CX**Boletín Oficial N°278****ÍNDICE DE LAS MARCAS POR DENOMINACIÓN**

Denominación	No_Solic	Titular	Clases
FERTISOL	2011-0039	EMPRESA GEOMINERA DEL CENTRO [MINISTERIO DE LA INDUSTRIA BASICA]	1
HYUNDAI EON	2011-0229	HYUNDAI MOTOR COMPANY	12
CORAFLO y diseño	2011-0187	DÍAZ BOCIL, OSMEL y BRITO VÁZQUEZ, JUAN CARLOS	21, 26, 31, 35, 39 y 44
BRILLOTEX y diseño	2011-0240	EMPRESA TEXORO [MINISTERIO DE LA INDUSTRIA LIGERA]	24
LA CRIANZA y diseño	2011-0253	AGRÍCOLA AGROSUPER S.A.	29
PLUMROSE	2011-0188	THE EAST ASIATIC COMPANY LTD. A/S (A/S DET OSTASIATISKE KOMPAGNI)	29
ALMENTRY y diseño	2011-0280	EMPRESA PROVINCIAL DE LA INDUSTRIA ALIMENTARIA DE PINAR DEL RÍO [MINISTERIO DE LA INDUSTRIA ALIMENTICIA]	29 y 30
BURGER KING	2011-0084	BURGER KING CORPORATION	29, 30 y 31
UP&GO	2011-0210	AUSTRALASIAN CONFERENCE ASSOCIATION LIMITED	29, 30 y 32
SEJOLLGAS	2011-0277	UEB GASES PINAR DEL RÍO	3
AVAL	2011-0241	INTRADEVCO INDUSTRIAL, S.A.	3
CHINOLA	2011-0242	INTRADEVCO INDUSTRIAL, S.A.	3 y 21
TATA GÜINES	2011-0186	SOTO MARTÍNEZ, ARTURO	3, 9, 15, 25, 35 y 41
ARCOR TORTUGUITA	2011-0047	ARCOR S.A.I.C.	30
PANDITAS y diseño	2011-0194	GRUPO BIMBO, S.A.B. DE C.V.	30
LADY LINDA	2011-0195	GRUPO BIMBO, S.A.B. DE C.V.	30
SALMAS	2011-0196	GRUPO BIMBO, S.A.B. DE C.V.	30
PALETON CORONADO	2011-0197	GRUPO BIMBO, S.A.B. DE C.V.	30
PAREJITAS	2011-0205	GRUPO BIMBO, S.A.B. DE C.V.	30
CHICK´S y diseño	2011-0193	GRUPO BIMBO, S.A.B. DE C.V.	30
STILA	2011-0192	QUAKER OAST COMPANY	30
TORTILLIX	2011-0252	SAFMEX, S.A. DE C.V.	30
OPTIMIX	2011-0251	SAFMEX, S.A. DE C.V.	30
LA FONTANA HAVANA y diseño	2011-0221	REYES-LOVIO BAUTA, HORACIO YAIKIME	30, 33, 39, 41 y 43
EDEN LA FONTANA HAVANA y diseño	2011-0232	REYES-LOVIO BAUTA, HORACIO YAIKIME	30, 33, 41 y 43 33, 41 y 43
305 LA FONTANA HAVANA y diseño	2011-0244	REYES-LOVIO BAUTA, HORACIO YAIKIME	33, 41 y 43

Denominación	No_Solic	Titular	Clases
YERBA BUENA LA FONTANA HAVANA y diseño	2011-0243	REYES-LOVIO BAUTA, HORACIO YAIKIME	33, 41 y 43
CITRICOS CARIBE y diseño	2011-0226	CITRICOS CARIBE, S.A. [MINISTERIO DE LA INDUSTRIA ALIMENTICIA]	35, 37, 39, 41, 42 y 43
LOWES	2011-0231	SATNAM SINGH, RAINA	35 y 39
BANKIA	2011-0227	BANCO FINANCIERO Y DE AHORRO S.A.	36
INERCIA	2011-0222	LAHERA PÉREZ, GERMÁN	41
SIGLO XX	2011-0276	TRETO PUPO, JUAN JORGE	43
DÉCADA PRODIGIOSA	2011-0274	TRETO PUPO, JUAN JORGE	43
DON JONRÓN	2011-0275	TRETO PUPO, JUAN JORGE	43
COLESTOP	2011-0279	ESTABLECIMIENTOS ANCALMO, S.A. DE C.V.	5
VIDAPLUS	2011-0228	GRUPO EMPRESARIAL DE PRODUCCIONES BIOFARMACEÚTICAS Y QUÍMICAS (LABIOFAM) [MINISTERIO DE LA AGRICULTURA]	5
ESFERA	2011-0273	BAYER AKTIENGESELLSCHAFT	5
LUNA EXPERIENCE	2011-0271	BAYER AKTIENGESELLSCHAFT	5
MOVENTO	2011-0272	BAYER AKTIENGESELLSCHAFT	5
CALCIJET	2011-0103	COOPERATIVA DE PRODUCTORES DE LECHE DOS PINOS, R.L.	5
ZENTEL	2011-0144	GLAXO GROUP LIMITED	5
CIMAHHER y diseño	2011-0208	CIMAB S.A.	5
LABIOGRAM	2011-0213	GRUPO EMPRESARIAL DE PRODUCCIONES BIOFARMACEÚTICAS Y QUÍMICAS (LABIOFAM) [MINISTERIO DE LA AGRICULTURA]	5
LABIOXI	2011-0214	GRUPO EMPRESARIAL DE PRODUCCIONES BIOFARMACEÚTICAS Y QUÍMICAS (LABIOFAM) [MINISTERIO DE LA AGRICULTURA]	5
LABIOVIK	2011-0215	GRUPO EMPRESARIAL DE PRODUCCIONES BIOFARMACEÚTICAS Y QUÍMICAS (LABIOFAM) [MINISTERIO DE LA AGRICULTURA]	5
LABIODERMIS	2011-0216	GRUPO EMPRESARIAL DE PRODUCCIONES BIOFARMACEÚTICAS Y QUÍMICAS (LABIOFAM) [MINISTERIO DE LA AGRICULTURA]	5
POTACILINA	2011-0217	GRUPO EMPRESARIAL DE PRODUCCIONES BIOFARMACEÚTICAS Y QUÍMICAS (LABIOFAM) [MINISTERIO DE LA AGRICULTURA]	5

Año CX
Boletín Oficial N°278

Denominación	No_Solic	Titular	Clases
LABIOMAG	2011-0218	GRUPO EMPRESARIAL DE PRODUCCIONES BIOFARMACEÚTICAS Y QUÍMICAS (LABIOFAM) [MINISTERIO DE LA AGRICULTURA]	5
TENARIS	2011-0223	TENARIS CONNECTIONS B.V	6
Figurativa	2011-0224	TENARIS CONNECTIONS B.V.	6
SIGMA y diseño	2009-0137	SIGMA GROUP A.S.	7, 11, 37 y 42
AVIATEXIM y diseño	2011-0191	BORISENKO ALEXANDER	7, 12 y 37
GODLINE y diseño	2011-0249	TODA EXPORTS, S.A.	7, 9 y 11
JOLIMARK y diseño	2011-0230	SATNAM SINGH, RAINA	7, 9 y 16
CITYCALL y diseño	2011-0220	SENYANG ELECTRONIC SCIENCE & TECHNOLOGY (SHENZHEN) CO., LTD.	9
THUNDERBOLT	2011-0250	APPLE INC.	9
FIBERHOME y diseño	2011-0263	FIBERHOME TELECOMMUNICATION TECHNOLOGIES CO., LTD.	9
R G A y diseño	2011-0264	INSTITUTO DE INVESTIGACIONES DE INGENIERÍA AGRÍCOLA	9, 16, 41 y 42
ULTRAMAX	2011-0225	SUMINISTROS KELONIK, S.A.	9 y 41

ÍNDICE DE LAS MARCAS POR TITULAR

Titular	No. Solic.	Denominación	Clases
AGRÍCOLA AGROSUPER S.A.	2011-0253	LA CRIANZA y diseño	29
APPLE INC.	2011-0250	THUNDERBOLT	9
ARCOR S.A.I.C.	2011-0047	ARCOR TORTUGUITA	30
AUSTRALASIAN CONFERENCE ASSOCIATION LIMITED	2011-0210	UP&GO	29, 30 y 32
BANCO FINANCIERO Y DE AHORRO S.A.	2011-0227	BANKIA	36
BAYER AKTIENGESELLSCHAFT	2011-0273	ESFERA	5
BAYER AKTIENGESELLSCHAFT	2011-0271	LUNA EXPERIENCE	5
BAYER AKTIENGESELLSCHAFT	2011-0272	MOVENTO	5
BORISENKO ALEXANDER	2011-0191	AVIATEXIM y diseño	7, 12 y 37
BURGER KING CORPORATION	2011-0084	BURGER KING	29, 30 y 31
CIMAB S.A.	2011-0208	CIMASHER y diseño	5
CIMAB S.A.	2011-0206	CIMABID	5
CIMAB S.A.	2011-0207	CIMAGLYCO	5
CITRICOS CARIBE, S.A. [MINISTERIO DE LA INDUSTRIA ALIMENTICIA]	2011-0226	CITRICOS CARIBE y diseño	35, 37, 39, 41, 42 y 43
COOPERATIVA DE PRODUCTORES DE LECHE DOS PINOS, R.L.	2011-0103	CALCIJET	5
DÍAZ BOCIL, OSMEL y BRITO VÁZQUEZ, JUAN CARLOS	2011-0187	CORAFLORES y diseño	21, 26, 31, 35, 39 y 44
EMPRESA GEOMINERA DEL CENTRO [MINISTERIO DE LA INDUSTRIA BASICA]	2011-0039	FERTISOL	1
EMPRESA PROVINCIAL DE LA INDUSTRIA ALIMENTARIA DE PINAR DEL RÍO [MINISTERIO DE LA INDUSTRIA ALIMENTICIA]	2011-0280	ALMENTRY y diseño	29 y 30
EMPRESA TEXORO [MINISTERIO DE LA INDUSTRIA LIGERA]	2011-0240	BRILLOTEX y diseño	24
ESTABLECIMIENTOS ANCALMO, S.A. DE C.V.	2011-0279	COLESTOP	5
FIBERHOME TELECOMMUNICATION TECHNOLOGIES CO., LTD.	2011-0263	FIBERHOME y diseño	9
GLAXO GROUP LIMITED	2011-0144	ZENTEL	5
GRUPO BIMBO, S.A.B. DE C.V.	2011-0194	PANDITAS y diseño	30
GRUPO BIMBO, S.A.B. DE C.V.	2011-0195	LADY LINDA	30

Año CX**Boletín Oficial N°278**

Titular	No. Solic.	Denominación	Clases
GRUPO BIMBO, S.A.B. DE C.V.	2011-0196	SALMAS	30
GRUPO BIMBO, S.A.B. DE C.V.	2011-0197	PALETON CORONADO	30
GRUPO BIMBO, S.A.B. DE C.V.	2011-0205	PAREJITAS	30
GRUPO BIMBO, S.A.B. DE C.V.	2011-0193	CHICK´S y diseño	30
GRUPO EMPRESARIAL DE PRODUCCIONES BIOFARMACEÚTICAS Y QUÍMICAS (LABIOFAM) [MINISTERIO DE LA AGRICULTURA]	2011-0213	LABIOGRAM	5
GRUPO EMPRESARIAL DE PRODUCCIONES BIOFARMACEÚTICAS Y QUÍMICAS (LABIOFAM) [MINISTERIO DE LA AGRICULTURA]	2011-0214	LABIOXI	5
GRUPO EMPRESARIAL DE PRODUCCIONES BIOFARMACEÚTICAS Y QUÍMICAS (LABIOFAM) [MINISTERIO DE LA AGRICULTURA]	2011-0215	LABIOVIK	5
GRUPO EMPRESARIAL DE PRODUCCIONES BIOFARMACEÚTICAS Y QUÍMICAS (LABIOFAM) [MINISTERIO DE LA AGRICULTURA]	2011-0216	LABIODERMIS	5
GRUPO EMPRESARIAL DE PRODUCCIONES BIOFARMACEÚTICAS Y QUÍMICAS (LABIOFAM) [MINISTERIO DE LA AGRICULTURA]	2011-0217	POTACILINA	5
GRUPO EMPRESARIAL DE PRODUCCIONES BIOFARMACEÚTICAS Y QUÍMICAS (LABIOFAM) [MINISTERIO DE LA AGRICULTURA]	2011-0218	LABIOMAG	5
GRUPO EMPRESARIAL DE PRODUCCIONES BIOFARMACEÚTICAS Y QUÍMICAS (LABIOFAM) [MINISTERIO DE LA AGRICULTURA]	2011-0228	VIDAPLUS	5
HYUNDAI MOTOR COMPANY	2011-0229	HYUNDAI EON	12
INSTITUTO DE INVESTIGACIONES DE INGENIERÍA AGRÍCOLA	2011-0264	R G A y diseño	9, 16, 41 y 42
INTRADEVCO INDUSTRIAL, S.A.	2011-0242	CHINOLA	3 y 21
INTRADEVCO INDUSTRIAL, S.A.	2011-0241	AVAL	3
LAHERA PÉREZ, GERMÁN	2011-0222	INERCIA	41
QUAKER OAST COMPANY	2011-0192	STILA	30
REYES-LOVIO BAUTA, HORACIO YAIKIME	2011-0232	EDEN LA FONTANA HAVANA y diseño	30, 33, 41 y 43

Titular	No. Solic.	Denominación	Clases
REYES-LOVIO BAUTA, HORACIO YAIKIME	2011-0221	LA FONTANA HAVANA y diseño	30, 33, 39, 41 y 43
REYES-LOVIO BAUTA, HORACIO YAIKIME	2011-0243	YERBA BUENA LA FONTANA HAVANA y diseño	33, 41 y 43
REYES-LOVIO BAUTA, HORACIO YAIKIME	2011-0244	305 LA FONTANA HAVANA y diseño	33, 41 y 43
SAFMEX, S.A. DE C.V.	2011-0252	TORTILLIX	30
SAFMEX, S.A. DE C.V.	2011-0251	OPTIMIX	30
SATNAM SINGH, RAINA	2011-0231	LOWES	35 y 39
SATNAM SINGH, RAINA	2011-0230	JOLIMARK y diseño	7, 9 y 16
SENYANG ELECTRONIC SCIENCE & TECHNOLOGY (SHENZHEN) CO., LTD.	2011-0220	CITYCALL y diseño	9
SIGMA GROUP A.S.	2009-0137	SIGMA y diseño	7, 11, 37 y 42
SOTO MARTÍNEZ, ARTURO	2011-0186	TATA GÜINES	3, 9, 15, 25, 35 y 41
SUMINISTROS KELONIK, S.A.	2011-0225	ULTRAMAX	9 y 41
TENARIS CONNECTIONS B.V	2011-0223	TENARIS	6
TENARIS CONNECTIONS B.V.	2011-0224	Figurativa	6
THE EAST ASIATIC COMPANY LTD. A/S (A/S DET OSTASIATISKE KOMPAGNI)	2011-0188	PLUMROSE	29
TODA EXPORTS, S.A.	2011-0249	GODLINE y diseño	7, 9 y 11
TRETO PUPO, JUAN JORGE	2011-0276	SIGLO XX	43
TRETO PUPO, JUAN JORGE	2011-0274	DÉCADA PRODIGIOSA	43
TRETO PUPO, JUAN JORGE	2011-0275	DON JONRÓN	43
UEB GASES PINAR DEL RÍO	2011-0277	SEJOLLGAS	3

Año CX

Boletín Oficial N°278

ÍNDICE DE LOS NOMBRES POR DENOMINACIÓN

Denominación	No. Solic.	Solicitante
CÍTRICOS CARIBE S.A.	2011-0011	CÍTRICOS CARIBE, S.A. [MINISTERIO DE LA INDUSTRIA ALIMENTICIA]
FLOGOLFO	2011-0012	EMPRESA LANCHERA FLOTA DEL GOLFO «FLOGOLFO»
MUNDIVET	2011-0003	COOPERATIVA DE PRODUCTORES DE LECHE DOS PINOS, R.L.
NEVADA	2011-0007	EMPRESA DE PRODUCTOS LÁCTEOS MATANZAS [MINISTERIO DE LA INDUSTRIA ALIMENTICIA]

ÍNDICE DE LOS NOMBRES POR TITULAR

Titular	No. Solic.	Denominación
CITRICOS CARIBE, S.A. [MINISTERIO DE LA INDUSTRIA ALIMENTICIA]	2011-0011	CÍTRICOS CARIBE S.A.
COOPERATIVA DE PRODUCTORES DE LECHE DOS PINOS, R.L.	2011-0003	MUNDIVET
EMPRESA DE PRODUCTOS LÁCTEOS MATANZAS [MINISTERIO DE LA INDUSTRIA ALIMENTICIA]	2011-0007	NEVADA
EMPRESA LANCHERA FLOTA DEL GOLFO «FLOGOLFO»	2011-0012	FLOGOLFO

ÍNDICE DE LOS LEMAS POR DENOMINACIÓN

Denominación	No. Solic.	Titular
AGREGANDO VALOR AL CONOCIMIENTO	2011-0010	GRUPO EMPRESARIAL INNOMAX [MINISTERIO DE CIENCIA, TECNOLOGÍA Y MEDIO AMBIENTE]
KONFORT SIN LIMITES	2011-0017	EMPRESA MIXTA DUJO COPOFLEX S.A
SECRETAMENTE PRESENTE y diseño	2011-0014	EMPRESA SUCHEL CETRO [MINISTERIO DE LA INDUSTRIA LIGERA]
SU NECESIDAD NOS UNE... y diseño	2011-0016	EMPRESA DE SERVICIOS A TRABAJADORES DE CIEGO DE ÁVILA

ÍNDICE DE LOS LEMAS POR TITULAR

Titular	No. Solic.	Denominación
EMPRESA DE SERVICIOS A TRABAJADORES DE CIEGO DE ÁVILA	2011-0016	SU NECESIDAD NOS UNE... y diseño
EMPRESA MIXTA DUJO COPOFLEX S.A	2011-0017	KONFORT SIN LIMITES
EMPRESA SUCHEL CETRO [MINISTERIO DE LA INDUSTRIA LIGERA]	2011-0014	SECRETAMENTE PRESENTE y diseño
GRUPO EMPRESARIAL INNOMAX [MINISTERIO DE CIENCIA, TECNOLOGÍA Y MEDIO AMBIENTE]	2011-0010	AGREGANDO VALOR AL CONOCIMIENTO

Año CX**Boletín Oficial N°278****ÍNDICE DE LOS EMBLEMAS POR DENOMINACIÓN**

Denominación	No. Solic.	Titular
DIP MARIEL y diseño	2011-0010	EMPRESA DE SERVICIOS INGENIEROS PARA LA DIRECCIÓN INTEGRADA DE PROYECTOS MARIEL
ECRIN y diseño	2011-0027	EMPRESA DE CONSTRUCCIÓN Y REPARACIÓN DE LA INDUSTRIA DEL NÍQUEL
Figurativa	2011-0013	ARCHIVO HISTÓRICO PROVINCIAL DE VILLA CLARA
GASES GASES INDUSTRIALES DE CUBA y diseño	2011-0022	EMPRESA DE GASES INDUSTRIALES [MINISTERIO DE LA INDUSTRIA BASICA]
GECMA GRUPO EMPRESARIAL DE LA CONSTRUCCIÓN MATANZAS, CUBA y diseño	2011-0012	GRUPO EMPRESARIAL DE LA CONSTRUCCIÓN DE MATANZAS [MINISTERIO DE LA CONSTRUCCIÓN]
INSTITUTO DE GEOLOGÍA Y PALEONTOLOGÍA (I.G.P.) y diseño	2011-0020	INSTITUTO DE GEOLOGÍA Y PALEONTOLOGÍA [MINISTERIO DE LA INDUSTRIA BASICA]
REMIN y diseño	2010-0074	EMPRESA DE REHABILITACIÓN MINERA «DRA. ROSA ELENA SIMEÓN NEGRÍN» [MINISTERIO DE LA INDUSTRIA BÁSICA]
YG. E.M.I «YURI GAGARIN» y diseño	2011-0025	EMPRESA MILITAR INDUSTRIAL «YURI GAGARIN» [MINISTERIO DE LAS FUERZAS ARMADAS REVOLUCIONARIAS]

ÍNDICE DE LOS EMBLEMAS POR TITULAR

Titular	No. Solic.	Denominación
ARCHIVO HISTÓRICO PROVINCIAL DE VILLA CLARA	2011-0013	Figurativa
EMPRESA DE CONSTRUCCIÓN Y REPARACIÓN DE LA INDUSTRIA DEL NÍQUEL	2011-0027	ECRIN y diseño
EMPRESA DE GASES INDUSTRIALES [MINISTERIO DE LA INDUSTRIA BASICA]	2011-0022	GASES GASES INDUSTRIALES DE CUBA y diseño
EMPRESA DE REHABILITACIÓN MINERA «DRA. ROSA ELENA SIMEÓN NEGRÍN» [MINISTERIO DE LA INDUSTRIA BÁSICA]	2010-0074	REMIN y diseño
EMPRESA DE SERVICIOS INGENIEROS PARA LA DIRECCIÓN INTEGRADA DE PROYECTOS MARIEL	2011-0010	DIP MARIEL y diseño
EMPRESA MILITAR INDUSTRIAL «YURI GAGARIN» [MINISTERIO DE LAS FUERZAS ARMADAS REVOLUCIONARIAS]	2011-0025	YG. E.M.I «YURI GAGARIN» y diseño
GRUPO EMPRESARIAL DE LA CONSTRUCCIÓN DE MATANZAS [MINISTERIO DE LA CONSTRUCCIÓN]	2011-0012	GECMA GRUPO EMPRESARIAL DE LA CONSTRUCCIÓN MATANZAS, CUBA y diseño
INSTITUTO DE GEOLOGÍA Y PALEONTOLOGÍA [MINISTERIO DE LA INDUSTRIA BASICA]	2011-0020	INSTITUTO DE GEOLOGÍA Y PALEONTOLOGÍA (I.G.P.) y diseño

ÍNDICE DE LOS RÓTULOS POR DENOMINACIÓN

Denominación	No. Solic.	Titular
GESCONS y diseño	2011-0003	GRUPO EMPRESARIAL DE SUMINISTROS DE LA CONSTRUCCIÓN (GESCONS) [MINISTERIO DE LA CONSTRUCCIÓN]
HOTEL PLAYA YURAGUANAL	2011-0005	SOCIEDAD MERCANTIL CUBANA GRUPO DE TURISMO GAVIOTA S.A.

ÍNDICE DE LOS RÓTULOS POR TITULAR

Titular	No. Solic.	Denominación
GRUPO EMPRESARIAL DE SUMINISTROS DE LA CONSTRUCCIÓN (GESCONS) [MINISTERIO DE LA CONSTRUCCIÓN]	2011-0003	GESCONS y diseño
SOCIEDAD MERCANTIL CUBANA GRUPO DE TURISMO GAVIOTA S.A.	2011-0005	HOTEL PLAYA YURAGUANAL

Año CX

Boletín Oficial N°278

ÍNDICE NOMINAL DE REGISTROS OTORGADOS

Invencciones

(71)(73)	(11)	(13)	(21)	(51)	(22)
ARENA PHARMACEUTICALS, INC	23691	B7	2007- 0144	C 07D 231/54	2005.12.22
UNIVERSIDAD CENTRAL DE LAS VILLAS	23692	A1	2003- 0014	A 01H 5/00	2003.01.13
INSTITUTO DE INVESTIGACIONES EN FRUTICULTURA TROPICAL	23693	A1	2002- 0140	A 01H 5/00	2002.07.10
BOSCH PROJECTS (PTY) LTD	23694	A3	2007- 0213	B 01D 11/02, C 13D 1/10, 13/00	2006.03.23
PIERRE FABRE MEDICAMENT	23695	B7	2008- 0244	C 07D 295/18, A 61K 31/ 495	2007.06.19
PFIZER PRODUCTS INC.	23696	B7	2007- 0227	C 07D 401/12, 403/12, 413/12, 417/12, A 61K 31/4178, 31/427	2006.03.27
NOVARTIS AG	23697	B7	2007- 0249	A 61P 11/06, C 07D 471/ 04, A 61K 31/4188, A 61P 11/06, 29/00, 35/00	2006.05.18
LES LABORATOIRES SERVIER	23698	B7	2006- 0195	C 07D 221/00	2006.10.11
Housey, Gerard M.	23699	B7	2008- 0029	C 12Q 1/00, G 01N 33/ 567, G 06F 19/00	2006.08.29
INSTITUTO CUBANO DE INVESTIGACIONES DE LOS DERIVADOS DE LA CAÑA DE AZÚCAR	23700	A1	2008- 0218	C 08F 8/00, C 08G 73/02, C 08L 79/02	2008.11.21
CENTRO DE INGENIERÍA GENÉTICA Y BIOTECNOLOGÍA	23701	A1	2008- 0254	C 07K 14/47, A 61K 38/ 17, A 61P 1/04, 3/10	2008.12.29
SYNGENTA PARTICIPATIONS AG	23702	B7	2008- 0149	A 01N 43/56	2007.02.07
TRANS TECH PHARMA, INC.	23703	A3	2007- 0033	C 07K 14/705, 19/00	2005.08.03
BAYER SCHERING PHARMA AKTIENGESELLSCHAFT	23704	B7	2008- 0122	C 07D 491/04	2006.12.08
Dolo Masnou, Francisco Javier	23705	A3	2010- 0025	C 02F 1/00, 1/78, E 03B 1/00, 1/04	2007.08.08

ÍNDICE NUMÉRICO DE REGISTROS OTORGADOS

Inveniones

(11)	(13)	(21)	(51)	(71)(73)	(22)
23691	B7	2007- 0144	C 07D 231/54	ARENA PHARMACEUTICALS, INC	2005.12.22
23692	A1	2003- 0014	A 01H 5/00	UNIVERSIDAD CENTRAL DE LAS VILLAS	2003.01.13
23693	A1	2002- 0140	A 01H 5/00	INSTITUTO DE INVESTIGACIONES EN FRUTICULTURA TROPICAL	2002.07.10
23694	A3	2007- 0213	B 01D 11/02, C 13D 1/10, 13/00	BOSCH PROJECTS (PTY) LTD	2006.03.23
23695	B7	2008- 0244	C 07D 295/18, A 61K 31/495	PIERRE FABRE MEDICAMENT	2007.06.19
23696	B7	2007- 0227	C 07D 401/12, 403/12, 413/12, 417/12, A 61K 31/4178, 31/427	PFIZER PRODUCTS INC.	2006.03.27
23697	B7	2007- 0249	A 61P 11/06, C 07D 471/04, A 61K 31/4188, A 61P 11/06, 29/00, 35/00	NOVARTIS AG	2006.05.18
23698	B7	2006- 0195	C 07D 221/00	LES LABORATOIRES SERVIER	2006.10.11
23699	B7	2008- 0029	C 12Q 1/00, G 01N 33/567, G 06F 19/00	Housey, Gerard M.	2006.08.29
23700	A1	2008- 0218	C 08F 8/00, C 08G 73/02, C 08L 79/02	INSTITUTO CUBANO DE INVESTIGACIONES DE LOS DERIVADOS DE LA CAÑA DE AZÚCAR	2008.11.21
23701	A1	2008- 0254	C 07K 14/47, A 61K 38/17, A 61P 1/04, 3/10	CENTRO DE INGENIERÍA GENÉTICA Y BIOTECNOLOGÍA	2008.12.29
23702	B7	2008- 0149	A 01N 43/56	SYNGENTA PARTICIPATIONS AG	2007.02.07
23703	A3	2007- 0033	C 07K 14/705, 19/00	TRANS TECH PHARMA, INC.	2005.08.03
23704	B7	2008- 0122	C 07D 491/04	BAYER SCHERING PHARMA AKTIENGESELLSCHAFT	2006.12.08
23705	A3	2010- 0025	C 02F 1/00, 1/78, E 03B 1/00, 1/04	Dolo Masnou, Francisco Javier	2007.08.08

Año CX

Boletín Oficial N°278

ÍNDICE SISTEMÁTICO DE REGISTROS OTORGADOS

Invencciones

(51)	(11)	(13)	(21)	(71)(73)	(22)
C 07D 231/54	23691	B7	2007- 0144	ARENA PHARMACEUTICALS, INC	2005.12.22
A 01H 5/00	23692	A1	2003- 0014	UNIVERSIDAD CENTRAL DE LAS VILLAS	2003.01.13
A 01H 5/00	23693	A1	2002- 0140	INSTITUTO DE INVESTIGACIONES EN FRUTICULTURA TROPICAL	2002.07.10
B 01D 11/02, C 13D 1/10, 13/00	23694	A3	2007- 0213	BOSCH PROJECTS (PTY) LTD	2006.03.23
C 07D 295/18, A 61K 31/495	23695	B7	2008- 0244	PIERRE FABRE MEDICAMENT	2007.06.19
C 07D 401/12, 403/12, 413/12, 417/12, A 61K 31/4178, 31/427	23696	B7	2007- 0227	PFIZER PRODUCTS INC.	2006.03.27
A 61P 11/06, C 07D 471/04, A 61K 31/4188, A 61P 11/06, 29/00, 35/00	23697	B7	2007- 0249	NOVARTIS AG	2006.05.18
C 07D 221/00	23698	B7	2006- 0195	LES LABORATOIRES SERVIER	2006.10.11
C 12Q 1/00, G 01N 33/567, G 06F 19/00	23699	B7	2008- 0029	Housey, Gerard M.	2006.08.29
C 08F 8/00, C 08G 73/02, C 08L 79/02	23700	A1	2008- 0218	INSTITUTO CUBANO DE INVESTIGACIONES DE LOS DERIVADOS DE LA CAÑA DE AZÚCAR	2008.11.21
C 07K 14/47, A 61K 38/17, A 61P 1/04, 3/10	23701	A1	2008- 0254	CENTRO DE INGENIERÍA GENÉTICA Y BIOTECNOLOGÍA	2008.12.29
A 01N 43/56	23702	B7	2008- 0149	SYNGENTA PARTICIPATIONS AG	2007.02.07
C 07K 14/705, 19/00	23703	A3	2007- 0033	TRANS TECH PHARMA, INC.	2005.08.03
C 07D 491/04	23704	B7	2008- 0122	BAYER SCHERING PHARMA AKTIENGESELLSCHAFT	2006.12.08
C 02F 1/00, 1/78, E 03B 1/00, 1/04	23705	A3	2010- 0025	Dolo Masnou, Francisco Javier	2007.08.08

**ÍNDICE NOMINAL DE SOLICITUDES DE CERTIFICADO DE PATENTE DE INVENCION
PRESENTADAS EN VIRTUD DEL DECRETO-LEY 160**

(71)(73)	(13)	(21)	(51)	(22)
ASTRAZENECA AB	A7	2010- 0038	C 07D 487/04	2008.08.20
ASTRAZENECA AB	A7	2010- 0035	C 07D 211/40	2008.08.20
ASTRAZENECA AB	A7	2010- 0040	C 07D 213/30	2008.08.29
BAYER CROPSCIENCE AG	A7	2010- 0044	c 07d 209/54	2008.09.12
BAYER SCHERING PHARMA AKTIENGESELLSCHAFT	A7	2010- 0028	A 61K 31/519, A 61P 35/00, C 07D 487/04	2008.08.14
BAYER SCHERING PHARMA AKTIENGESELLSCHAFT	A7	2009- 0066	C 07D 401/14, 403/14, 413/14, A 61K 31/41, 31/435, 31/495, A 61P 7/00, 9/00	2007.10.12
BAYER SCHERING PHARMA AKTIENGESELLSCHAFT	A7	2010- 0029	A 61K 31/437, 31/505, A 61P 35/00, C 07D 471/04, 487/04	2008.08.14
BAYER SCHERING PHARMA AKTIENGESELLSCHAFT; A.N NESMEYANOV INSTITUTE OF ORGANOELEMENT COMPOUNDS THE RUSSIAN ACADEMY OF SCIENCE (INEOS RAS) y INSTITUTE OF THE HUMAN BRAIN RUSSIAN ACADEMY OF SCIENCE (IHB RAS)	A7	2009- 0072	C 07C 229/24, A 61K 31/195, 51/04, C 07B 59/00, C 07C 251/24	2007.10.30
BAYER SCHERING PHARMA AKTIENGESELLSCHAFT	A7	2009- 0085	C 07J 11/00	2007.11.14
KUMIAI CHEMICAL INDUSTRY CO., LTD y IHARA CHEMICAL INDUSTRY CO., LTD.	A7	2010- 0021	A 61P 13/00, C 07D 471/04	2008.07.31
NOVARTIS AG	A7	2009- 0200	A 61K 9/50	2008.05.23
NOVARTIS AG	A7	2010- 0049	A 61K 31/42, 31/44, A 61P 3/ 00, C 07D 413/04, 413/14	2008.09.26
PFIZER PRODUCTS INC.	A7	2009- 0175	A 61P 35/00	2008.04.07
PFIZER PRODUCTS INC.	A7	2009- 0083	C 07D 405/12, A 61P 11/00	2007.11.14
POLICLÍNICO UNIVERSITARIO VEDADO	A6	2008- 0087	A 61K 31/167, A 61P 29/00	2008.05.13
RICHTER GEDEON NYRT	A7	2009- 0161	C 07D 239/48	2008.04.10
SYNGENTA LIMITED	A7	2010- 0037	A 01N 25/02, 37/36, 43/90, A 61P 3/00, 7/00	2008.08.12
SYNGENTA LIMITED	A7	2010- 0041	A 01N 43/08, C 07D 493/08	2008.09.01
SYNGENTA PARTICIPATIONS AG	A7	2010- 0042	A 01N 43/42, C 07D 215/20	2008.09.03
SYNGENTA PARTICIPATIONS AG	A7	2010- 0043	C 07D 215/20	2008.09.03
TROIKAA PHARMACEUTICALS LIMITED	A7	2009- 0206	A 61K 9/08	2008.06.09
WYETH LLC	A7	2010- 0045	A 61K 31/4427, C 07D 401/12	2008.09.11

Año CX

Boletín Oficial N°278

**ÍNDICE NUMÉRICO DE SOLICITUDES DE CERTIFICADO DE PATENTE DE INVENCION
PRESENTADAS EN VIRTUD DEL DECRETO-LEY 160**

(21)	(13)	(51)	(71)(73)	(22)
2010- 0037	A7	A 01N 25/02, 37/36, 43/90, A 61P 3/00, 7/00	SYNGENTA LIMITED	2008.08.12
2010- 0041	A7	A 01N 43/08, C 07D 493/08	SYNGENTA LIMITED	2008.09.01
2010- 0042	A7	A 01N 43/42, C 07D 215/20	SYNGENTA PARTICIPATIONS AG	2008.09.03
2008- 0087	A6	A 61K 31/167, A 61P 29/00	POLICLÍNICO UNIVERSITARIO VEDADO	2008.05.13
2010- 0049	A7	A 61K 31/42, 31/44, A 61P 3/ 00, C 07D 413/04, 413/14	NOVARTIS AG	2008.09.26
2010- 0029	A7	A 61K 31/437, 31/505, A 61P 35/00, C 07D 471/04, 487/04	BAYER SCHERING PHARMA AKTIENGESELLSCHAFT	2008.08.14
2010- 0045	A7	A 61K 31/4427, C 07D 401/12	WYETH LLC	2008.09.11
2010- 0028	A7	A 61K 31/519, A 61P 35/00, C 07D 487/04	BAYER SCHERING PHARMA AKTIENGESELLSCHAFT	2008.08.14
2009- 0206	A7	A 61K 9/08	TROIKAA PHARMACEUTICALS LIMITED	2008.06.09
2009- 0200	A7	A 61K 9/50	NOVARTIS AG	2008.05.23
2010- 0021	A7	A 61P 13/00, C 07D 471/04	KUMIAI CHEMICAL INDUSTRY CO., LTD y IHARA CHEMICAL INDUSTRY CO., LTD.	2008.07.31
2009- 0175	A7	A 61P 35/00	PFIZER PRODUCTS INC.	2008.04.07
2009- 0072	A7	C 07C 229/24, A 61K 31/195, 51/04, C 07B 59/00, C 07C 251/24	BAYER SCHERING PHARMA AKTIENGESELLSCHAFT; A.N NESMEYANOV INSTITUTE OF ORGANOELEMENT COMPOUNDS THE RUSSIAN ACADEMY OF SCIENCE (INEOS RAS) y INSTITUTE OF THE HUMAN BRAIN RUSSIAN ACADEMY OF SCIENCE (IHB RAS)	2007.10.30
2010- 0044	A7	c 07d 209/54	BAYER CROPSOURCE AG	2008.09.12
2010- 0035	A7	C 07D 211/40	ASTRAZENECA AB	2008.08.20
2010- 0040	A7	C 07D 213/30	ASTRAZENECA AB	2008.08.29
2010- 0043	A7	C 07D 215/20	SYNGENTA PARTICIPATIONS AG	2008.09.03
2009- 0161	A7	C 07D 239/48	RICHTER GEDEON NYRT	2008.04.10
2009- 0066	A7	C 07D 401/14, 403/14, 413/ 14, A 61K 31/41, 31/435, 31/ 495, A 61P 7/00, 9/00	BAYER SCHERING PHARMA AKTIENGESELLSCHAFT	2007.10.12
2009- 0083	A7	C 07D 405/12, A 61P 11/00	PFIZER PRODUCTS INC.	2007.11.14
2010- 0038	A7	C 07D 487/04	ASTRAZENECA AB	2008.08.20
2009- 0085	A7	C 07J 11/00	BAYER SCHERING PHARMA AKTIENGESELLSCHAFT	2007.11.14

ÍNDICE SISTEMÁTICO DE SOLICITUDES DE CERTIFICADO DE PATENTE DE INVENCION PRESENTADAS EN VIRTUD DEL DECRETO-LEY 160

(51)	(13)	(21)	(71)(73)	(22)
A 01N 25/02, 37/36, 43/90, A 61P 3/00, 7/00	A7	2010- 0037	SYNGENTA LIMITED	2008.08.12
A 01N 43/08, C 07D 493/08	A7	2010- 0041	SYNGENTA LIMITED	2008.09.01
A 01N 43/42, C 07D 215/20	A7	2010- 0042	SYNGENTA PARTICIPATIONS AG	2008.09.03
A 61K 31/167, A 61P 29/00	A6	2008- 0087	POLICLÍNICO UNIVERSITARIO VEDADO	2008.05.13
A 61K 31/42, 31/44, A 61P 3/00, C 07D 413/04, 413/14	A7	2010- 0049	NOVARTIS AG	2008.09.26
A 61K 31/437, 31/505, A 61P 35/00, C 07D 471/04, 487/04	A7	2010- 0029	BAYER SCHERING PHARMA AKTIENGESELLSCHAFT	2008.08.14
A 61K 31/4427, C 07D 401/12	A7	2010- 0045	WYETH LLC	2008.09.11
A 61K 31/519, A 61P 35/00, C 07D 487/04	A7	2010- 0028	BAYER SCHERING PHARMA AKTIENGESELLSCHAFT	2008.08.14
A 61K 9/08	A7	2009- 0206	TROIKAA PHARMACEUTICALS LIMITED	2008.06.09
A 61K 9/50	A7	2009- 0200	NOVARTIS AG	2008.05.23
A 61P 13/00, C 07D 471/04	A7	2010- 0021	KUMIAI CHEMICAL INDUSTRY CO., LTD y IHARA CHEMICAL INDUSTRY CO., LTD.	2008.07.31
A 61P 35/00	A7	2009- 0175	PFIZER PRODUCTS INC.	2008.04.07
C 07C 229/24, A 61K 31/195, 51/04, C 07B 59/00, C 07C 251/24	A7	2009- 0072	BAYER SCHERING PHARMA AKTIENGESELLSCHAFT; A.N NESMEYANOV INSTITUTE OF ORGANOELEMENT COMPOUNDS THE RUSSIAN ACADEMY OF SCIENCE (INEOS RAS) y INSTITUTE OF THE HUMAN BRAIN RUSSIAN ACADEMY OF SCIENCE (IHB RAS)	2007.10.30
c 07d 209/54	A7	2010- 0044	BAYER CROPSCIENCE AG	2008.09.12
C 07D 211/40	A7	2010- 0035	ASTRAZENECA AB	2008.08.20
C 07D 213/30	A7	2010- 0040	ASTRAZENECA AB	2008.08.29
C 07D 215/20	A7	2010- 0043	SYNGENTA PARTICIPATIONS AG	2008.09.03
C 07D 239/48	A7	2009- 0161	RICHTER GEDEON NYRT	2008.04.10
C 07D 401/14, 403/14, 413/14, A 61K 31/41, 31/435, 31/495, A 61P 7/00, 9/00	A7	2009- 0066	BAYER SCHERING PHARMA AKTIENGESELLSCHAFT	2007.10.12
C 07D 405/12, A 61P 11/00	A7	2009- 0083	PFIZER PRODUCTS INC.	2007.11.14
C 07D 487/04	A7	2010- 0038	ASTRAZENECA AB	2008.08.20
C 07J 11/00	A7	2009- 0085	BAYER SCHERING PHARMA AKTIENGESELLSCHAFT	2007.11.14

Año CX

Boletín Oficial N°278

ÍNDICE NOMINAL DE REGISTROS OTORGADOS

Modelos Industriales

(71)(73)	(11)	(13)	(21)	(51)	(22)
Pérez Pupo, Juan Rafael; Calzadilla Dubras, Héctor y Elías Rodríguez, Daniel	2265	S2	2010- 0007	13-01	2010.05.18
CENTRO DE BIOFÍSICA MÉDICA	2266	S1	2010- 0010	10-07	2010.07.13

ÍNDICE NUMÉRICO DE REGISTROS OTORGADOS

Modelos Industriales

(11)	(13)	(21)	(51)	(71)(73)	(22)
2265	S2	2010- 0007	13-01	Pérez Pupo, Juan Rafael; Calzadilla Dubras, Héctor y Elías Rodríguez, Daniel	2010.05.18
2266	S1	2010- 0010	10-07	CENTRO DE BIOFÍSICA MÉDICA	2010.07.13

ÍNDICE SISTEMÁTICO DE REGISTROS OTORGADOS

Modelos Industriales

(51)	(11)	(13)	(21)	(71)(73)	(22)
13-01	2265	S2	2010- 0007	Pérez Pupo, Juan Rafael; Calzadilla Dubras, Héctor y Elías Rodríguez, Daniel	2010.05.18
10-07	2266	S1	2010- 0010	CENTRO DE BIOFÍSICA MÉDICA	2010.07.13



SECCIONES PROVINCIALES, PUESTOS DE TRABAJO Y FUNCIONARIOS ESTATALES.

Pinar del Río

Maité Martínez Domínguez (Funcionaria estatal)
Correo electrónico: maite@uct.pinar.cu
Dirección: Colón #106 e/ Maceo y Virtudes, Pinar del Río
Haidelyn Difurniao Grau
Dirección: Colón No.106 e/ Virtudes y Maceo, Pinar-1, CP 20100, Pinar del Río
Teléfono: (0-48) 75-4655, 75-2232, 75-2294
e-mail: haidelyn@ciget.vega.inf.cu

La Habana

María de los Ángeles Hernández Castellón (Funcionaria estatal)
Correo electrónico: castellon@delegcha.cu
Yanay B Sánchez González (Funcionaria estatal)
Correo electrónico: yanais@delegcha.cu

Matanzas

Lourdes M. Rodríguez Rodríguez.
Elsie Rodríguez González.
Lázaro Díaz Fundora.
Telef: (052) 24 2483
Correo electrónico: lourdes@cigetmtz.atenas.inf.cu
Milka Castellini Licea (Funcionaria estatal)
Correo electrónico: milka.cl@delegaci.atenas.inf.cu
Dirección: Calle Jovellanos No. 8501 e / Medio y Río, Matanzas

Villa Clara

Mirelys Montesino Herrera
Correo electrónico: mirelysmont@ciget.vcl.cu
Mirelys Claro Pérez
Correo electrónico: mirelys@ciget.vcl.cu
Nancy Pérez Pino
Correo electrónico: nancy@ciget.vcl.cu
Grisel Pérez Gálvez
Correo electrónico: grisel@ciget.vcl.cu
Odonel González Cabrera
Correo electrónico: ogonzalez@ciget.vcl.cu
Dirección: Buen Viaje #18 entre Maceo y Parque, Santa Clara.
Teléfono: 271313

Sancti Spiritus

Suyen Rodríguez Alvarez.
Correo electrónico: suyen@ciget.yayabo.inf.cu
Nerbys Hernandez Dorta.
Correo electrónico: juridico@ciget.yayabo.inf.cu
Teléfono: (041)336505, 323956, 328392
Dirección: Bartolomé Massó s/n, Esquina Avenida de los Mártires, Sancti Spiritus
Javier Romero Calero. Funcionario Estatal en Sancti Spiritus.
Dirección: Ave. de Los Mártires 163A e/ Maceo y Adolfo del Castillo. Sancti Spiritus.
Tel. 041 - 33 65 87.
Correo electrónico: javier@uct.yayabo.inf.cu

Ciego de Ávila

Gretell de la Paz Samper.
Correo electrónico: nuviainformación@ciget.fica.inf.cu
Dirección: República entre Maceo y Honorato del Castillo
Teléfonos: 201357 y 223066
Yamila Figueras Alomar
Correo electrónico: yamila@citma.fica.inf.cu
Dirección: Joaquín de Agüero e/ Maceo y Simón Reyes
Teléfono: 201138

Camagüey

Deisy Ávila Arias (OCPI)
Correo electrónico: deisy@ciget.fica.inf.cu
Telef: 297901
Zenía H. Sánchez Machado (Funcionaria estatal)
Correo electrónico: zenia@delnet.cmw.inf.cu
Dirección: Sección Provincial de la OCPI
General Gómez # 325 e/ Coronel Barreto y San Miguel, Camagüey,

Las Tunas

Gilda Leyva Marquez Funcionaria Estatal
Correo electrónico: gilda@citma.ltunas.inf.cu
Dirección: Lucas Ortiz N° 163 e/ Francisco Vega y Julian Santana
Teléfonos. 348406 y 371225
Keila Borrero Reynaldo (OCPI)
Correo electrónico: keila@ciget.lastunas.cu
Dirección: CIGET Las Tunas
Vicente García N° 44 e/ Julian Santana y Ramón Ortuño
Teléfonos: 346198 y 346199

Holguín

Martha Ma. Morejón Borjas
Correo electrónico: mar@citmahlg.holguin.inf.cu
Teléfonos: (53)(24)422020, 424040, 421228,
429056. Ext. 136
Dirección: Delegación Territorial CITMA Holguín
Peralta # 16 Esquina a Pachuco Feria. Rpto Peralta.
Holguín.
Sección Provincial:
Ana Didian González Alberteris
Correo electrónico: didian@ciget.holguin.inf.cu
Roberto Jordán Sondón González
Correo electrónico: roberto@ciget.holguin.inf.cu
Teléfonos: (53)(24) 422203, 468306
Dirección: Calle 18 s/n entre 1ra y Maceo Rpto El
Llano, Holguín

Granma

Ada Elia Hechavarría González (OCPI)
Correo electrónico: ada@ciget.granma.inf.cu
Dirección: Calle General García # 60 altos del Bazar,
Bayamo,
Vivían Domínguez Alomá.
Correo electrónico: vivian@ciget.granma.inf.cu
Telf: 42-5547 42-2691

Santiago de Cuba

Yordanka Reyes Paneque.
Maricel Muxart Issac.
Yordanca Abón Guerra.
Telef: 62 6909
Correo electrónico: yordi@megacen.ciges.inf.cu
Yamilé Quevedo Borges (OCPI)
Correo electrónico: gestcien@citma.granma.inf.cu
directoruct@citma.granma.inf.cu
Tania Cedeño Blanch (Funcionaria estatal)
Correo electrónico: tania@citmasc.ciges.inf.cu
Dirección: Carnicería # 459 e/ Enramada y San
Gerónimo, Santiago de Cuba.

Isla de la Juventud

Lourdes T. Fernández Ramírez (OCPI)
Correo electrónico: lourdes@cgsat.gerona.inf.cu
Olga Lidia Sandoval Hechavarría (Funcionaria Estatal)
Correo electrónico: olga@uct.gerona.inf.cu
Dirección: Calle 41 Nro. 4625 entre 48 y 54.Reparto
26 de Julio. Nueva Gerona.
CP 25100 Teléfono: 324736

Guantánmo

Odalís Teresa Martínez Novellas. Funcionaria
Estatal
Correo electrónico: Odalís@citma.gtmo.inf.cu,
javier@citma.gtmo.inf.cu.
Dirección: Ahogados No 14 / 12 y 13 norte.
Guantánamo.
Teléfono: 384080.
Mariurvis Jiménez Dorado. Puesto de Trabajo
Correo electrónico: mariurvis@ciget.gtmo.inf.cu,
anabel@ciget.gtmo.inf.cu
Teléfonos : 381139-381196



AGENTES OFICIALES QUE BRINDAN SERVICIOS DE PROPIEDAD INDUSTRIAL

AGENTES OFICIALES.

Bufete Internacional, Consultores de Marcas y Patentes.

Casa Matriz

5ta. Avenida No. 16202, esquina 162, Miramar, Playa, Ciudad de La Habana.

Teléfonos: (537) 204 6749 Fax: (537) 204 6750

Sucursal Ciudad de La Habana

5ta. Avenida No. 4002. Esq. 40, Miramar, Playa,
Ciudad de La Habana.

Teléfonos: (537) 204 5126 204 5127 204 5736 204 5737 Fax: (537) 204 5125

E-Mail: marcas@bufeteintch.cu violetah@bufeteintch.cu

Rebeca Babeth García Monroy

Violeta M. Herrera Cabrera

CONAS, Consultores Asociados.

5ta Avenida No. 2 201, esquina 22. Miramar, Playa, Ciudad de La Habana.

Teléfonos: (537) 204 0207 y 204 2988 Fax: (537) 204 4320

María Antonia Carrillo de Albornoz y Martínez

CLAIM S. A.,

Lamparilla No. 2, Lonja del Comercio. Oficina 6, La Habana Vieja. Ciudad de La Habana.

Teléfonos: 866 0755 866 0743 Fax: (537) 866 0746

Rogelio Rafael Valdés Pila

María Lourdes Ruiz Sotolongo

Annia Susana Rodríguez Sarraff

Cristina Cabranes Blanco

E-Mail:secretaria@claim.com.cu

Consultoría Jurídica Internacional.

Calle 16 No. 314, entre 3ra. y 5ta., Miramar, Playa, Ciudad de La Habana.

Teléfonos: (537) 204 2490 Fax: (537) 204 2303

Dania Teresita Gálvez Fernández

Reynold Sampedro Vázquez

LEX, S.A.,

Servicios Jurídicos de Marcas y Patentes.

Calle 1ra No. 1 001, esquina 10, Miramar, Playa, Ciudad de La Habana.

Teléfonos: (537) 204 9093 Fax: (537) 204 9593

Ada Acosta Martínez

Dánice Vázquez De Alvaré

Bufete de Servicios Especializados

Calle 23 y J. Vedado, Plaza de La Revolución, Ciudad de La Habana

Teléfonos: (537) 832 6813, 832 6024

Fax: (537) 66 2159

María Amparo Santana Calderín



Códigos para la identificación de los países .
Según norma OMPI ST-3.

AF	Afganistán	EC	Ecuador	NF	Islas Norfolk
AL	Albania	EG	Egipto	SB	Islas Salomón
DE	Alemania	SV	El Salvador	SJ	Islas Svalbard y Jan Mayen
HV	Alto Volta	AE	Emiratos Árabes Unidos	TC	Islas Turks y Caicos
AD	Andorra	ER	Eritrea	VG	Islas Vírgenes (Británicas)
AO	Angola	SK	Eslovaquia	VI	Islas Vírgenes (EE.UU.)
AI	Anguilla	SI	Eslovenia	WF	Islas Wallis y Futuna
AQ	Antártica	ES	España	IL	Israel
AG	Antigua y Barbuda	FM	Estados Federados de Micronesia	IT	Italia
AN	Antillas Holandesas	US	Estados Unidos de América		
SA	Arabia Saudita	EE	Estonia		
DZ	Argelia	ET	Etiopía	JM	Jamaica
AR	Argentina	MK	Ex República Yugoslava de Macedonia	JP	Japón
AM	Armenia			JO	Jordania
AW	Aruba	RU	Federación de Rusia		
AU	Australia	FJ	Fiji		
AT	Austria	PH	Filipinas	KH	Kampuchea
AZ	Azerbaiyán	FI	Finlandia	KZ	Kazajstán
		FR	Francia	KE	Kenya
				KI	Kiribati
				KW	Kuwait
				KG	Kyrguistán
BS	Bahamas	GA	Gabón		
BH	Bahrein	GM	Gambia	LA	Laos
BD	Bangladesh	GE	Georgia	LS	Lesotho
BB	Barbados	GH	Ghana	LB	Líbano
BE	Bélgica	GI	Gibraltar	LR	Liberia
BZ	Bélice	GD	Granada	LY	Libia
BX	Benelux	GR	Grecia	LI	Liechtenstein
BJ	Benin	GL	Groenlandia	LT	Lituania
BM	Bermudas	GP	Guadalupe	LU	Luxemburgo
BT	Bhután	GT	Guatemala		
BY	Bielorrusia	GN	Guinea		
BU	Birmania	GQ	Guinea Ecuatorial		
BO	Bolivia	GW	Guinea-Bissau	MO	Macao
BA	Bosnia y Herzegovina	GY	Guyana	MG	Madagascar
BW	Botswana	GF	Guyana Francesa	MY	Malasia
BR	Brasil			MW	Malawi
BN	Brunei Darussalam			MV	Maldivas
BG	Bulgaria	HT	Haití	ML	Malí
BF	Burkina Faso	HL	Holanda	MT	Malta
BI	Burundi	HN	Honduras	MA	Marruecos
		HK	Hong-Kong	MQ	Martinica
CV	Cabo Verde	HU	Hungría	MU	Mauricio
CM	Camerún	IN	India	MR	Mauritania
CA	Canadá	ID	Indonesia	MX	México
CO	Colombia	IR	Irán	MC	Mónaco
KM	Comoras	IQ	Iraq	MN	Mongolia
CG	Congo	IE	Irlanda	MS	Montserrat
CI	Costa de Marfil	BV	Isla Bouvet	MZ	Mozambique
CR	Costa Rica	IS	Islandia	MM	Myanmar
HR	Croacia	KY	Islas Caimán		
CU	Cuba	CC	Islas Cocos	NA	Namibia
TD	Chad	CK	Islas Cook	NR	Nauru
CZ	Checoslovaquia	CX	Islas Christmas	NP	Nepal
CL	Chile	FK	Islas Falkland	NI	Nicaragua
CN	China	FO	Islas Faroe	NE	Niger
CY	Chipre	GS	Islas Georgia y Sandwich Meridionales	NG	Nigeria
				NU	Niue
DK	Dinamarca	HM	Islas Heard y Mc Donald	NO	Noruega
DJ	Djibouti	MP	Islas Marianas Boreales		
DM	Dominica	MH	Islas Marshall		
		UM	Islas menores remotas de los Estados Unidos		

