



Boletín OFICIAL

OFICINA CUBANA DE LA PROPIEDAD INDUSTRIAL



REPÚBLICA
DE CUBA

OC
PI

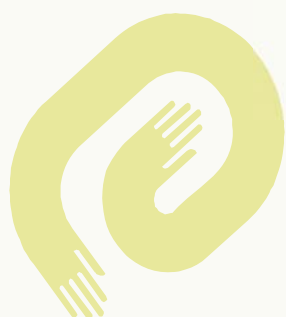

CU ISSN 1028 - 1452



Boletín OFICIAL

OFICINA CUBANA DE LA PROPIEDAD INDUSTRIAL



REPÚBLICA
DE CUBA

MINISTERIO DE CIENCIA
TECNOLOGÍA Y MEDIO AMBIENTE



Boletín Oficial 273 Enero 2011

Publicación de:
**MARCAS Y OTROS SIGNOS DISTINTIVOS, INVENCIONES Y
MODELOS INDUSTRIALES**

Año CX
Núm. 273

Enero de 2011
Puesto en circulación: 24 de febrero de 2011

CU ISSN 1028 - 1452
Número Normalizado Internacional
de Publicaciones en Serie
(International Standard Serial Number)



CU ISSN 1028 - 1452

ÍNDICE GENERAL

MARCAS Y OTROS SIGNOS DISTINTIVOS. SOLICITUDES.	
Códigos numéricos.	6
Marcas Comerciales.	7
Nombres Comerciales	69
Lemas Comerciales	73
Emblemas Empresariales.	75
Rótulos de Establecimientos	84
MARCAS Y OTROS SIGNOS DISTINTIVOS. CONCEDIDAS.	
Marcas Comerciales	88
Emblemas Empresariales.	91
ESTADOS LEGALES. MARCAS Y OTROS SIGNOS DISTINTIVOS.	
Cambio de dirección del titular.	92
Cambio de nombre del titular.	97
Abandono por no pago.	101
Cambio del titular	101
Caducidad por falta de uso	101
Cocesión recurso de alzada	102
Cocesión con oposición	102
Cocesión parcial sin oposición	102
Corrección de errores	102
Denegación con recurso de alzada	103
Denegadas	103
Renovación con limitación	104
Renovación con reclasificación	104
Renovaciones	104
Caducidad por término de vigencia	106
ARREGLO DE MADRID	108
ESTADOS LEGALES. JURÍDICO.	
Caducidad por falta de uso con lugar	114
Caducidad por falta de uso. Resoluciones de Madrid	114
Caducidad por falta de uso sin lugar. Resoluciones de Madrid	114
INVENCIONES	
Códigos numéricos.	116
Norma Cubana	117
Certificados de Patentes y de Autor de Invenciones.	118
ESTADOS LEGALES. INVENCIONES	
Abandonadas	123
Denegadas	123
Renovadas	123

SOLICITUDES PRESENTADAS. DECRETO-LEY 160	
Certificados de Patentes de Invenciones.	124
MODELOS INDUSTRIALES. Estados Legales.	
Denegadas	129
ÍNDICES INFORMATIVOS. MARCAS. Solicitudes	
Por clasificación internacional de productos y servicios.	131
Por denominación.	140
Por titular.	148
NOMBRES COMERCIALES	
Por denominación	156
Por titular	156
LEMAS COMERCIALES	
Por denominación	157
Por titular	157
EMBLEMAS EMPRESARIALES.	
Por denominación	158
Por titular	159
RÓTULOS DE ESTABLECIMIENTOS.	
Por denominación	160
Por titular	160
ÍNDICES INFORMATIVOS. INVENCIONES.	
Nominal.	161
Numérico.	161
Sistemático.	162
ÍNDICES INFORMATIVOS. INVENCIONES. Decreto-Ley 160	
Nominal.	163
Numérico.	163
Sistemático.	164
NOTA ACLARATORIA	165
SECCIONES PROVINCIALES, PUESTOS DE TRABAJO Y	
FUNCIONARIOS ESTATALES.	166
AGENTES OFICIALES.	168
CÓDIGOS POR PAÍSES.	169



SOLICITUDES

Marcas y otros signos distintivos

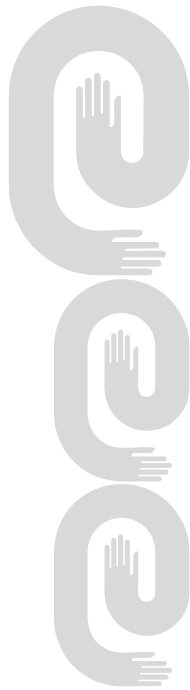



**Códigos numéricos para identificación de datos
según norma OMPI ST-60
Marcas y otros signos distintivos**

Marcas Comerciales, Nombres Comerciales, Lemas Comerciales, Rótulos de Establecimientos y Emblemas Empresariales

- (111)** Número de serie del registro.
- (151)** Fecha de registro.
- (170)** Duración del registro.
- (180)** Vigencia.
- (190)** Código del país que registra.
- (210)** Número de serie de la solicitud.
- (220)** Fecha de presentación.
- (310)** Número de serie asignado a la primera solicitud.
- (320)** Fecha de presentación de la primera solicitud.
- (330)** Código de la Norma de la OMPI ST.3 identificando a la oficina nacional o regional donde se presentó la primera solicitud o la organización donde se hizo la primera solicitud.
- (510)** Actividades que divulga.
- (511)** Clasificación Internacional de productos y servicios.
- (531)** Clasificación de los elementos figurativos de las marcas.
- (540)** Diseño.
- (561)** Denominación de la marca.
- (591)** Información relativa a los colores reivindicados.
- (730)** Nombre del solicitante o concesionario y país de origen.
- (740)** Agente oficial o mandatario.

MARCAS COMERCIALES

Solicitudes

- (210)- **2009-0349**
(220)- 07/09/2009
(510)- Frutas y legumbres en conserva, secas y cocidas. Jaleas y mermeladas, conservas.
(511)- 29
(510)- Mostaza, salsa y salsas para ensaladas, especias.
(511)- 30
(510)- Bebidas no alcohólicas. Bebidas y zumos (jugos) de frutas, siropes (jarabes) y otras preparaciones para hacer bebidas.
(511)- 32

(540)-



- (561)- LA AVISPA
(730)- **EMPRESA DE CONSERVAS DE VEGETALES SANTIAGO DE CUBA [MINISTERIO DE LA INDUSTRIA ALIMENTICIA]**, domiciliada en **carretera Country Club, calle San Andrés Final, municipio Santiago de Cuba, provincia Santiago de Cuba, República de Cuba**
(740)- Cecilia Aurora García Hernández
-

- (210)- **2009-0357**
(220)- 10/09/2009
(510)- Suplemento dietético de origen natural; productos farmacéuticos de origen natural medicamentos y biopreparados, soluciones, cremas y ungentos.
(511)- 5
(561)- FERRICAL
(730)- **GRUPO EMPRESARIAL LABIOFAM [MINISTERIO DE LA AGRICULTURA]**, domiciliada en **avenida Independencia kilómetro 16 y medio, municipio Boyeros, provincia Ciudad de La Habana, República de Cuba**
(740)- Yamina Valdés Maqueira
-

- (210)- **2010-0159**
(220)- 01/04/2010
(510)- Señaléticas y anuncios publicitarios.
(511)- 35
(540)-



- (561)- LUMEN
(730)- **EMPRESA PROVINCIAL DE PRODUCCIONES VARIAS Y GRÁFICAS (DEMOS) [MINISTERIO DE LA INDUSTRIA LIGERA]**, domiciliada en **Calle Manzano, número 130, entre Manzaneda y 2 de Mayo, municipio Matanzas, provincia Matanzas, República de Cuba**
(740)- Armyris Forte Ozete
-

- (210)- **2010-0161**
(220)- 02/04/2010
(510)- Joyería, instrumentos horológicos, principalmente relojes, relojes de pulsera, partes de relojes de pared y relojes y accesorios para estos no incluidos en otras clases, relojes de pared y otros instrumentos cronométricos, cronógrafos (relojes de pulsera), aparatos para cronometrar en el deporte, aparatos e instrumentos para medir el tiempo e indicar tiempo no incluidos en otras

clases; esferas (piezas de reloj), cajas de reloj, carcasas de reloj, estuches para relojes (presentación) y estuches para joyería (presentación).

(511)- 14

(540)-

OYSTER PERPETUAL DAY-DATE

(561)- OYSTER PERPETUAL DAY-DATE

(730)- **ROLEX S.A.**, domiciliada en **3-5-7, rue Francois-Dussaud CH-1211 Geneve 24, Suiza**

(740)- Yordanka Ramírez Pastor

(210)- **2010-0162**

(220)- 05/04/2010

(510)- Soportes de registro magnéticos, discos acústicos; equipos para el tratamiento de la información y ordenadores; software grabado en soporte magnético.

(511)- 9

(510)- Diseño y desarrollo de ordenadores y software.

(511)- 42

(540)-



(561)- ACAXIA

(730)- **UNIVERSIDAD DE LAS CIENCIAS INFORMÁTICAS "UCI" [CONSEJO DE ESTADO]**, domiciliada en **Carretera a San Antonio de lo Baños, kilómetro 2 ½, Torrens, municipio Boyeros, provincia Ciudad de La Habana, República de Cuba**

(740)- Ignacio Pérez Valdés

(210)- **2010-0163**

(220)- 05/04/2010

(510)- Soportes de registro magnéticos, discos acústicos; equipos para el tratamiento de la información y ordenadores; software grabado en soporte magnético.

(511)- 9

(510)- Diseño y desarrollo de ordenadores y software.

(511)- 42

(540)-



(561)- GINA

(730)- **UNIVERSIDAD DE LAS CIENCIAS INFORMÁTICAS "UCI" [CONSEJO DE ESTADO]**, domiciliada en **Carretera a San Antonio de lo Baños, kilómetro 2 ½, Torrens, municipio Boyeros, provincia Ciudad de La Habana, República de Cuba**

(740)- Ignacio Pérez Valdés

(210)- **2010-0164**

(220)- 05/04/2010

(510)- Soportes de registro magnéticos, discos acústicos; equipos para el tratamiento de la información y ordenadores; software grabado en soporte magnético.

(511)- 9

(510)- Diseño y desarrollo de ordenadores y software.

(511)- 42

(540)-  **Sauxe** MARCO
DE TRABAJO

(561)- SAUXE

(730)- **UNIVERSIDAD DE LAS CIENCIAS INFORMÁTICAS "UCI" [CONSEJO DE ESTADO],**
domiciliada en **Carretera a San Antonio de lo Baños, kilómetro 2 ½, Torrens, municipio**
Boyeros, provincia Ciudad de La Habana, República de Cuba

(740)- Ignacio Pérez Valdés

(210)- **2010-0165**

(220)- 07/04/2010

(510)- Papel, cartón y artículos de estas materias no comprendidos en otras clases, productos de imprentas, material de encuadernación, fotografías, artículos de papelería, adhesivos (pegamentos) de papelería o para uso doméstico, material para artistas, pinceles, maquinas para artistas, pinceles, maquinas de escribir y artículos de Oficina (excepto muebles), material de instrucción o material didáctico (excepto aparatos), materias plásticas para embalar (no comprendidas en otras clases), caracteres de imprenta y clichés de imprenta.

(511)- 16

(510)- Servicios de publicidad, gestión de negocios comerciales, administración comercial y trabajos de oficinas.

(511)- 35

(510)- Servicios de educación, formación, entretenimiento y actividades deportivas y culturales.

(511)- 41

(540)-



(561)- MIKE

(730)- **VASALLO FORTUN, MAYKEL JULIO,** domiciliada en **Estrada Palma número 252,**
Santos Suarez, municipio Diez de Octubre, provincia Ciudad de La Habana,
República de Cuba

(740)- Reynold Sampedro Vázquez

(210)- **2010-0166**

(220)- 07/04/2010

(510)- Preparaciones para blanquear (uso en lavandería), preparaciones para limpiar, jabón líquido, jabón de baño en barra, cosméticos para animales, preparaciones para pulir, abrasivos, aceites esenciales, cosméticos, dentífricos.

(511)- 3

(510)- Cuero, trabajado o semi-trabajado, monederos, valijas, bolsos de mano, guarniciones de cuero para muebles, pieles, paraguas, bastones, artículos de guarnicionería, cordones de cuero.

(511)- 18

(510)- Ropa, vestimenta para niños, calzado, sombrerería, medias y pantimedias, guantes, corbatas, cinturones de cuero (vestuario), ropa interior, ropa impermeable al agua.

(511)- 25

Lansa

- (561)- LANSÁ
(730)- LANGSHA KNITTING CO., LT, domiciliada en 308 Jingfa Avenue Yiwu, Zhejiang, China
(740)- Beatriz Triana López
-

(210)- 2010-0167

(220)- 07/04/2010

(310)- 77/939865

(320)- 19/02/2010

(330)- US

(510)- Cuero y cuero de imitación, productos de estas materias no comprendidos en otras clases; pieles de animales; baúles y maletas; paraguas, sombrillas y bastones; fustas y artículos de guarnicionería; a saber, estuches o bolsas para artículos de tocador, vendidos vacíos; bolsos deportivos; bolsos de viaje; bolsas de lona o talegas; mochilas; bolsos tipo saco; mochilas tipo militar; bolsos deportivos para todo uso; bolsos de atletismo para todo uso; bolsos de atletismo; bolsos para deportes; bolsos para días de campo; sombrillas para golf; bolsos de excursión; bolsos de viaje para zapatos; paraguas; bolsos de mensajero; bolsos para la compra; bolsos de pulsera.

(511)- 18

(510)- Prendas de vestir, calzado, artículos de sombrerería; a saber, camisas; sombreros; pantalones; camisetas; ropa interior; brassieres o sujetadores; pantalones cortos; bandas para la cabeza; muñequeras o bandas para las muñecas; calcetines; trajes para la lluvia; chaquetas; faldas; mangas deportivas; sudaderas con capucha; envoltorios para la cabeza; gorras; chalecos; camisas; leotardos; pantalones; sombreros para uso en invierno y verano; camisetas sin mangas, brassieres o sujetadores; fajas; guantes; cinturones; ropa deportiva; ropa, a saber, prendas para calentar las manos; vestimenta deportiva, a saber, camisas acolchadas; pantalones acolchados; pantalones cortos acolchados; mangas de compresión acolchadas para los codos (no para uso médico); tobilleras, uniformes para atletismo; gorras de baseball; uniformes de baseball; vestimenta interior o de fondo para la parte inferior del cuerpo; vestimenta interior o de fondo para la parte superior del cuerpo; overoles con peto; ropa interior tipo boxer; pantalones cortos tipo boxer; calzoncillos; pantalones a los tobillos; sombrerería para niños; abrigos; vestidos; sudaderas de franela; ropa para clima extremo; camisas de golf; pantalones de golf; sudaderas con capucha; chalecos para cazar; camisas de tejidos; ropa interior para mujeres; camisas de manga larga; calcetines para hombres; ropa interior para hombres; manoplas o guantes; sostenes deportivos que dejan salir la humedad; pantalones deportivos que dejan salir la humedad; camisas deportivas que dejan salir la humedad; camisas tipo polo; chaquetas para la lluvia; pantalones para la lluvia; chaquetas impermeables; ropa para la lluvia; zapatos para correr; camisas de manga corta; pecheras o petos para esquiar; guantes para esquiar; chaquetas para esquiar; pantalones para esquiar; ropa para esquiar; jerseys sin mangas; pantalones para la nieve; guantes para practicar snowboard; manoplas para practicar snowboard; pantalones para practicar snowboard; camisas deportivas; brassieres o sujetadores deportivos, chaquetas deportivas; jerseys deportivos; pantalones deportivos; camisas deportivas; bandas para el sudor de la cabeza; pantalones para sudar; ropa para practicar tenis; tangas; camisetas (ropa interior); unitarios; viseras; chaquetas y pantalones impermeables; pantalones rompevientos; chaquetas resistentes al viento; camisas rompevientos; bandas para la cabeza; ropa para la playa; overoles con peto o pechera para cazar; bikinis; guantes con camuflaje; chaquetas con camuflaje; pantalones con camuflaje; camisas con camuflaje; chalecos con camuflaje; camisas para pescar; pantalones cortos para practicar golf; chaquetas para cazar; pantalones para cazar; camisas para cazar; uniformes para artes marciales; calcetines de vestir para hombre; trajes mixtos de artes marciales; zapatos deportivos; trajes de baño; jerseys de voleibol; pantalones de yoga; camisas de yoga; calzado; calzado deportivo; zapatos para baseball; zapatillas para basketball; calzado para la playa; tachones para suelas de zapatos deportivos (dispositivos anti-derrapantes para zapatos); zapatos de fútbol; botines de soccer; chanquetas; zapatos para entrenar.

(511)- 25

(510)- Juegos y juguetes; artículos de gimnasia y deporte no comprendidos en otras clases; adornos para árboles de Navidad; a saber, bolsas de golf; bolsas especialmente adaptadas para equipo deportivo; guantes de golf; guantes de bateo; guantes de fútbol; guantes de lacrosse; protectores o guardas bucales para uso deportivo; estuches para almacenar guardas o protectores bucales para uso deportivo; equipo atlético, a saber, protectores para los labios; protectores para la barbilla para uso deportivo; rodilleras para uso deportivo; protectores para los codos para uso deportivo;

protectores para los antebrazos para uso deportivo; espinilleras o protectores para las espinillas para uso deportivo; fajillas para fútbol; copas protectoras deportivas; suspensorios deportivos; artículos deportivos, a saber, pelotas deportivas; bolsos para bates de baseball; guantes para hockey sobre césped; bolsos para palos de hockey sobre césped; guantes de portero o guarda-meta; bolsos para palos de lacrosse; guantes para correr; bolsos para bates de softbol; guantes para levantamiento de pesos; equipo de baseball y softbol para catchers o receptores, a saber, cascos, caretas o mascararas, protectores pectorales, protectores para las piernas, rodilleras o soportes para las rodillas, y partes de repuesto para los productos anteriores; pelotas deportivas, pelotas de baseball, pelotas de basketball, pelotas de fútbol, pelotas de rugby, pelotas de soccer, pelotas de softbol, pelotas deportivas, pelotas de voleibol.

(511)- 28

(540)-



(561)- UA

(730)- **UNDER ARMOUR, INC.,** domiciliada en **1020 Hull Street, Baltimore, Maryland 21230, Estados Unidos de América**

(740)- Beatriz Triana López

(210)- **2010-0168**

(220)- 07/04/2010

(310)- S77/939716

(320)- 19/02/2010

(330)- US

(510)- Cuero y cuero de imitación, productos de estas materias no comprendidos en otras clases; pieles de animales; baúles y maletas; paraguas, sombrillas y bastones; fustas y artículos de guarnicionería; a saber, estuches o bolsos para artículos de tocador, vendidos vacíos; bolsos deportivos; bolsos de viaje; bolsos de lona o talegas; mochilas; bolsos tipo saco; bolsos deportivos para todo uso; bolsos de atletismo para todo uso, bolsos de atletismo, bolsos para deportes; bolsos para días de campo; sombrillas para golf; bolsos de excursión; bolsos de viaje para zapatos; paraguas; bolsos de mensajero; bolsos para la compra; bolsos de pulsera.

(511)- 18,

(510)- Prendas de vestir, calzado, artículos de sombrerería; a saber, camisetas; camisas de manga larga; playeras con cuello alto; sombreros, pantalones cortos; camisas; leotardos; pantalones de jersey (tejidos); sombreros para invierno y verano; ropa interior; playeras sin mangas (para hombre y mujer); gorros de invierno; sudaderas; brassieres o sujetadores; guantes; muñequeras o bandas para las muñecas; bandas para la cabeza; trajes para lluvia; chaquetas; calcetines; faldas; mangas para atletismo; sudaderas con capucha; envoltorios para la cabeza; gorras; chalecos; ropa interior; playeras sin manga; brassieres o sujetadores; fajas; vestimenta para atletismo; vestimenta deportiva, a saber, camisas acolchadas; pantalones acolchados; pantalones cortos acolchados; mangas de compresión acolchadas para los codos (no para uso médico); tobilleras; uniformes para atletismo; gorras de baseball; uniformes de baseball; vestimenta interior o de fondo para la parte inferior del cuerpo; vestimenta interior o de fondo para la parte superior del cuerpo; ropa interior tipo boxer; pantalones cortos tipo boxer; calzoncillos; pantalones a los tobillos; sombrerería para niños; abrigos; vestidos; sudaderas de franela; ropa para clima extremo; gorras de golf; camisas de golf; pantalones de golf; sudaderas con capucha; chalecos para cazar; pantalones para correr; camisas de tejidos; calcetines para hombres; manoplas o guantes; brassieres o sujetadores deportivos que dejan salir la humedad; pantalones deportivos que dejan salir la humedad; camisas deportivas que dejan salir la humedad; camisas tipo polo; chaquetas para la lluvia; pantalones para la lluvia; chaquetas impermeables; ropa para la lluvia; camisetas de manga corta y de manga larga; camisas de manga corta; pecheras o petos para esquiar; guantes para esquiar; chaquetas para esquiar; pantalones para esquiar; ropa para esquiar; faldas con pantaloncillo integrado; jerseys sin mangas; pantalones para la nieve; guantes para practicar snowboard; manoplas para practicar snowboard; pantalones para practicar snowboard; camisas deportivas; brassieres o sujetadores deportivos; jerseys deportivos; pantalones deportivos; camisas deportivas; bandas para el sudor de la cabeza; pantalones para sudar; ropa para practicar tennis; tangas;

camisetas (ropa interior); unitarios; viseras; chaquetas y pantalones impermeables; pantalones rompevientos; chaquetas rompevientos; camisas rompevientos; bandas para la cabeza; ropa para la playa; overoles con pechera o peto para cazar; bikinis; guantes con camuflaje; chaquetas con camuflaje; pantalones con camuflaje; camisas con camuflaje; chalecos con camuflaje; camisas para pescar; zapatos de fútbol; pantalones cortos para practicar golf; chaquetas para cazar; pantalones para cazar; camisas para cazar; uniformes para artes marciales; calcetines de vestir para hombre; trajes mixtos de artes marciales; trajes de baño; jerseys de voleibol; pantalones de yoga; camisas de yoga; calzado; calzado deportivo; zapatos para baseball; zapatillas para basketball; calzado para la playa; zapatos de fútbol; zapatos para correr; botines de soccer; zapatos deportivos; chancletas; zapatos para entrenar; tachones para suelas de zapatos deportivos (dispositivos anti-derrapantes para zapatos).

(511)- 25

(510)- Juegos y juguetes; artículos de gimnasia y deporte no comprendidos en otras clases; adornos para árboles de Navidad; a saber, bolsas de golf; bolsas especialmente adaptadas para equipo deportivo; guantes de golf; guantes de bateo; guantes de fútbol; guantes de lacrosse; protectores o guardas bucales para uso deportivo; estuches para almacenar guardas o protectores bucales para uso deportivo; equipo atlético, a saber, protectores para los labios; protectores para la barbilla para uso deportivo; rodilleras para uso deportivo; protectores para los codos para uso deportivo; protectores para los antebrazos para uso deportivo; espinilleras o protectores para las espinillas para uso deportivo; fajas para fútbol; suspensorios; artículos deportivos, a saber, pelotas deportivas; bolsos para bates de baseball; guantes para hockey sobre césped; bolsas para palos de hockey sobre césped; guantes de portero o guarda-meta; bolsos para palos de lacrosse; guantes para correr; bolsas para bates de softbol; guantes para levantamiento de pesos; equipo de baseball y softbol para catchers o receptores, a saber, cascos; caretas o mascarás; protectores pectorales; protectores para las piernas; rodilleras o soportes para las rodillas y partes de repuesto para los productos anteriores; pelotas deportivas; pelotas de baseball; pelotas de basketball; pelotas de football; pelotas de rugby; pelotas de soccer; pelotas de softbol; pelotas deportivas; pelotas de voleibol.

(511)- 28

(561)- UNDER ARMOUR

(730)- **UNDER ARMOUR, INC.,** domiciliada en **1020 Hull Street, Baltimore, Maryland 21230, Estados Unidos de América**

(740)- Beatriz Triana López

(210)- **2010-0169**

(220)- 07/04/2010

(510)- Sazonador, té.

(511)- 30

(510)- Semillas (granos), ajonjolí.

(511)- 31

(510)- Refrescos.

(511)- 32

(561)- TERRENACE

(730)- **ÓRGANO DE INTEGRACIÓN PARA LA SALUD [MINISTERIO DEL INTERIOR],** domiciliada en **calle N, número 62, entre 11 y 15, municipio Plaza de La Revolución, provincia Ciudad de La Habana, República de Cuba**

(740)- Haydeé María Rodríguez Tasé

(210)- **2010-0170**

(220)- 08/04/2010

(510)- Cuchillas de tabaco.

(511)- 8

(510)- Comercialización de cuchillas de tabaco.

(511)- 35

(561)- EVANKS

(730)-(740)- **MENCIA GUERRA, MARIO,** domiciliada en **Tercera, número 305, entre A y Paseo apartamento 8, municipio Plaza de La Revolución, provincia Ciudad de La Habana, República de Cuba**

- (210)- 2010-0171
(220)- 12/04/2010
(510)- Hilos.
(511)- 23
(510)- Tejidos.
(511)- 24
(540)-



- (561)- TEXVI
(730)- **EMPRESA TEXTIL «DESEMBARCO DEL GRANMA» [MINISTERIO DE LA INDUSTRIA LIGERA]**, domiciliada en **Carretera Camajuaní Kilómetro 2½, C.P. 50300, municipio Caibarién, provincia Villa Clara, República de Cuba**
(740)- Yolanda Chong Pérez
-

- (210)- 2010-0172
(220)- 14/04/2010
(510)- Aceites y grasas industriales.
(511)- 4
(540)-



- (561)- RECADIE
(730)- **REFINERÍA DE PETRÓLEO «SERGIO SOTO» [MINISTERIO DE LA INDUSTRIA BÁSICA]**, domiciliada en **Céspedes número 1 y Línea de Ferrocarril, municipio Cabaiguán, provincia Sancti Spíritus, República de Cuba**
(740)- Limay Gutiérrez Rodríguez
-

- (210)- 2010-0173
(220)- 14/04/2010
(510)- Calzados de protección y otros artículos de protección y seguridad tales como; Calzados de protección contra los accidentes, las radiaciones y el fuego, arneses de seguridad, que no sean para asientos de vehículos ni equipos de deportes, dispositivos de protección personal contra accidentes, redes de protección contra accidentes, trajes de protección contra los accidentes, las radiaciones y el fuego, guantes de amianto de protección contra accidentes, guantes de asbesto de protección contra accidentes, caretas y máscaras de protección para obreros, cascos de protección, guantes de protección contra accidentes, guantes de protección contra los rayos X para uso industrial, máscaras de protección, caretas y máscaras de protección para obreros, viseras de protección
(511)- 9
(561)- MARLUVAS
(730)- **MARLUVAS CALCADOS DE SEGURANCA LTDA**, domiciliada en **Radovia Dores de Campos/ Barroso S/N, kilómetro 02, Ciudad Dores de Campos MG, CEP 36213-000, Brasil**
(740)- Leticia Laura Bermúdez Benítez
-

- (210)- 2010-0174
(220)- 14/04/2010

(510)- Servicios de alquiler de tiempo de acceso a redes informáticas mundiales; servicios de buzón de voz; radiotelefonía celular; comunicaciones por terminales de computadora; transmisión de mensajes e imágenes asistida por computadora; comunicaciones por redes de fibra óptica; comunicaciones radiofónicas; comunicaciones telefónicas, comunicaciones telegráficas; servicios de conexión telemática a una red informática mundial; correo electrónico; difusión de programas de televisión; emisiones de televisión; emisiones radiofónicas; servicios de encaminamiento enlace para telecomunicaciones; envío de comunicados [noticias]; envío de mensajes; alquiler de aparatos para el envío de mensajes; envío de telegramas; facilitación de acceso a bases de datos; transmisión de faxes provisión de foros de discusión [chats] en Internet; información sobre telecomunicaciones; radiotelefonía móvil; comunicaciones por terminales de ordenador; difusión de programas radiofónicos; provisión de acceso de usuario a una red informática mundial; provisión de canales de telecomunicación para servicios de televenta; servicios de radio búsqueda [radio, teléfono u otros medios de comunicación electrónica]; radiofusión; servicios de radiomensajería [radio, teléfono u otros medios de comunicación electrónica]; transmisión por satélite; servicios de tabloneros de anuncios electrónicos [telecomunicaciones]; servicios de teleconferencias; teledifusión por cable; servicios telefónicos; servicios telegráficos; transmisión de telegramas; servicios de télex; transmisión de mensajes e imágenes asistida por ordenador.

(511)- 38

(540)-



(561)- SERSAT

(730)- **VIAMORA S.A.**, domiciliada en **Coronel Brandzen 1691, primer piso, Montevideo, Uruguay**

(740)- Yordanka Ramírez Pastor

(210)- **2010-0175**

(220)- 16/04/2010

(510)- Servicios de abastecimiento para terceros (compra de productos para empresas); informaciones de negocios e informes de negocios e informes de negocio relacionada con productos con intención de ser vendido a través de redes informáticas y telemáticas; publicidad, promoción de ventas (para terceros); servicios de importación; exportación y exclusivas comerciales; venta al detalle en comercios; todos estos servicios referido a productos industriales.

(511)- 35

(561)- UNCETA

(730)- **FERRETERIA UNCETA, S.A.**, domiciliada en **San Antolín, 7, 20870 Elgoibar, Guipúzcoa, España**

(740)- Haliveth León Villaverde

(210)- **2010-0176**

(220)- 19/04/2010

(510)- Para limpiador

(511)- 3

(561)- SULFOBAT

(730)- **EMPRESA GEOMINERA PINAR DEL RÍO [MINISTERIO DE LA INDUSTRIA BASICA]**, domiciliada en **kilómetro 1½, Carretera a Santa Lucía número 122, municipio Minas de Matahambre, provincia Pinar del Río, República de Cuba**

(740)- Juan Antonio Ponjuan Méndez

(210)- **2010-0177**

(220)- 19/04/2010

- (510)- Para plomo.
(511)- 6
(561)- SULPLOM
(730)- **EMPRESA GEOMINERA PINAR DEL RÍO [MINISTERIO DE LA INDUSTRIA BASICA],** domiciliada en **kilómetro 1½, Carretera a Santa Lucía número 122, municipio Minas de Matahambre, provincia Pinar del Río, República de Cuba**
(740)- Juan Antonio Ponjuan Méndez
-

- (210)- **2010-0178**
(220)- 19/04/2010
(510)- Para blanqueador y limpiador.
(511)- 3
(561)- SULCLOR
(730)- **EMPRESA GEOMINERA PINAR DEL RÍO [MINISTERIO DE LA INDUSTRIA BASICA],** domiciliada en **kilómetro 1½, Carretera a Santa Lucía número 122, municipio Minas de Matahambre, provincia Pinar del Río, República de Cuba**
(740)- Juan Antonio Ponjuan Méndez
-

- (210)- **2010-0179**
(220)- 19/04/2010
(510)- Productos farmacéuticos y veterinarios; productos higiénicos para la medicina, sustancias dietéticas para uso médico, alimentos para bebés; emplastos, material para apósitos, material para empastar los dientes; cera dental; desinfectantes, productos para la destrucción de animales dañinos, fungicidas, herbicidas.
(511)- 5
(561)- LEO
(730)- **LEO PHARMA A/S, domiciliada en Industriparken 55, DK-2750 Ballerup (Danemark), Dinamarca**
(740)- María Amparo Santana Calderín
-

- (210)- **2010-0180**
(220)- 19/04/2010
(510)- Carne, pescado, carne de ave y carne de caza; extractos de carne; frutas y verduras, hortalizas y legumbres en conserva, congeladas, secas y cocidas; jaleas, confituras, compotas; huevos, leche y productos lácteos; aceites y grasas comestibles, a saber, alimentos congelados compuestos principalmente de carne, cerdo, pollo y mariscos, alimentos congelados compuestos principalmente de frutas y verduras, alimentos secos compuestos principalmente de huevos, carne, cerdo, pollo y mariscos, frutos secos, verduras y frutas, alimentos enlatados y en caja compuestos principalmente de carne, cerdo, pollo y mariscos, alimentos enlatados y en caja compuestos principalmente de huevos y leche, alimentos enlatados y en caja compuestos principalmente de frutos secos, verduras y frutas, productos lácteos, a saber, leche, helados, leche helada y yogurt congelado, carne fresca y refrigerada, carne de cerdo y pollo para el consumo humano, huevos frescos, leche, verduras y frutas; sopas; croquetas, aceites y grasas comestibles, tamales de carne de cerdo en hoja de maíz, tamales en cazuela, tamales de carne, crema de maíz, frituras de maíz dulce, croquetas de jamón, croquetas de pollo, croquetas de pescado, croquetas de queso, croquetas de papa, croquetas de queso picante, sopa de frijol negro, papa rellena con carne de cerdo y carne de res, papa rellena con pollo, yuca rellena con carne de cerdo y carne de res, pasta de jamón para bocadillos, plátanos maduros fritos congelados, plátanos verdes fritos congelados (tostones), yuca congelada, yuca frita, yuca pelada y cortada congelada, papas cortadas precocinadas y congeladas, aceite de oliva, aceitunas, alcaparras, granos, frutos de cáscara y materias colorantes, frijoles secos enlatados y en caja, frutas frescas, pulpa de frutas, frutas en conserva, frutas congeladas, hamburguesas, rollos de cebolla, rollos de ajo, bolas de queso, palitos de queso, dulces, pimientos y vegetales enlatados, verduras congeladas, tomates enteros o cortados, productos del mar, calamar entero, calamares cortados, camarones, langostinos, pescado entero, filetes de pescado, almejas, vieiras, mezcla de mariscos, conservas de sardinas en aceite de oliva, en aceite vegetal, en agua de tomate y sardinas, atún enlatado, aderezos y bases, aceite y mayonesa, productos lácteos y derivados, frutas y verduras congeladas, guisantes verdes, acelgas, guisantes y zanahorias, vegetales mixtos, maíz en mazorcas, maíz dulce cortado, judías

verdes cortadas, judías verdes cortadas, okra, espinacas picadas, mezclas de hortalizas, zanahorias en rodajas, hojas de nabo, pimiento, pimientos empañados, cebollas, frutas congeladas, fresas, arándanos, piña, zarzamora, trozos de mango, pulpa de mango, mezclas de frutas, mermeladas, jaleas.

(511)- 29

(510)- Café, té, cacao, azúcar, arroz, tapioca, sagú, sucedáneos del café; harinas y preparaciones a base de cereales, pan, productos de pastelería y de confitería, helados; miel, jarabe de melaza; levadura, polvos de hornear; sal, mostaza; vinagre, salsas (condimentos); especias; hielo, saber, alimentos secos compuestos principalmente de arroz; alimentos enlatados y en caja compuestos principalmente de arroz; harinas, pan, pan congelado listo para hornear, panecillos, pan de queso, pan para hamburguesas, pan rallado, bollos; condimentos, especias, vinagre balsámico, arroz; productos de pastelería, pasteles, pastel de hojaldre congelado, helados, aliño para ensaladas, vino de cocina, tomates enlatados, salsas, puré, pasta de tomate.

(511)- 30

(510)- Bebidas de frutas y zumos de frutas; siropes y otras preparaciones para elaborar bebidas, a saber, jugos de frutas naturales.

(511)- 32

(540)-



(561)- ARNOLD'S FOOD DISTRIBUTORS CORPORATION

(730)- **ARNOLD'S FOOD DISTRIBUTORS CORPORATION**, domiciliada en **420 Ware Blv. Swite B, Tampa, Florida, 33619, Estados Unidos de América**

(740)- Beatriz Triana López

(210)- **2010-0181**

(220)- 19/04/2010

(510)- Carne, pescado, carne de ave y carne de caza; extractos de carne; frutas y verduras, hortalizas y legumbres en conserva, congeladas, secas y cocidas; jaleas, confituras, compotas; huevos, leche y productos lácteos; aceites y grasas comestibles, a saber, alimentos congelados compuestos principalmente de carne, cerdo, pollo y mariscos, alimentos congelados compuestos principalmente de frutas y verduras, alimentos secos compuestos principalmente de huevos, carne, cerdo, pollo y mariscos, frutos secos, verduras y frutas, alimentos enlatados y en caja compuestos principalmente de carne, cerdo, pollo y mariscos, alimentos enlatados y en caja compuestos principalmente de huevos y leche, alimentos enlatados y en caja compuestos principalmente de frutos secos, verduras y frutas, productos lácteos, a saber, leche, helados, leche helada y yogurt congelado, carne fresca y refrigerada, carne de cerdo y pollo para el consumo humano, huevos frescos, leche, verduras y frutas; sopas; croquetas, aceites y grasas comestibles, tamales de carne de cerdo en hoja de maíz, tamales en cazuela, tamales de carne, crema de maíz, frituras de maíz dulce, croquetas de jamón, croquetas de pollo, croquetas de pescado, croquetas de queso, croquetas de papa, croquetas de queso picante, sopa de frijol negro, papa rellena con carne de cerdo y carne de res, papa rellena con pollo, yuca rellena con carne de cerdo y carne de res, pasta de jamón para bocadillos, plátanos maduros fritos congelados, plátanos verdes fritos congelados (tostones), yuca congelada, yuca frita, yuca pelada y cortada congelada, papas cortadas precocinadas y congeladas, aceite de oliva, aceitunas, alcaparras, granos, frutos de cáscara y materias colorantes, frijoles secos enlatados y en caja, frutas frescas, pulpa de frutas, frutas en conserva, frutas congeladas, hamburguesas, rollos de cebolla, rollos de ajo, bolas de queso, palitos de queso, dulces, pimientos y vegetales enlatados, verduras congeladas, tomates enteros o cortados, productos del mar, calamar entero, calamares cortados, camarones, langostinos, pescado entero, filetes de pescado, almejas, vieiras, mezcla de mariscos, conservas de sardinas en aceite de oliva, en aceite vegetal, en agua de tomate y sardinas, atún enlatado, aderezos y bases, aceite y mayonesa, productos lácteos y derivados, frutas y verduras congeladas, guisantes verdes, acelgas, guisantes y zanahorias, vegetales mixtos, maíz en mazorcas, maíz dulce cortado, judías verdes cortadas, judías verdes cortadas, okra, espinacas picadas, mezclas de hortalizas, zanahorias en rodajas, hojas de nabo, pimiento, pimientos empañados, cebollas, frutas congeladas, fresas, arándanos, piña, zarzamora, trozos de mango, pulpa de mango, mezclas de frutas, mermeladas, jaleas.

(511)- 29

- (510)- Café, té, cacao, azúcar, arroz, tapioca, sagú, sucedáneos del café; harinas y preparaciones a base de cereales, pan, productos de pastelería y de confitería, helados; miel, jarabe de melaza; levadura, polvos de hornear; sal, mostaza; vinagre, salsas (condimentos); especias; hielo, saber, alimentos secos compuestos principalmente de arroz; alimentos enlatados y en caja compuestos principalmente de arroz; harinas, pan, pan congelado listo para hornear, panecillos, pan de queso, pan para hamburguesas, pan rallado, bollos; condimentos, especias, vinagre balsámico, arroz; productos de pastelería, pasteles, pastel de hojaldre congelado, helados, aliño para ensaladas, vino de cocina, tomates enlatados, salsas, puré, pasta de tomate.
- (511)- 30
- (510)- Bebidas de frutas y zumos de frutas; siropes y otras preparaciones para elaborar bebidas, a saber, jugos de frutas naturales.
- (511)- 32
- (540)-



- (561)- LA DOÑA
- (730)- **ARNOLD'S FOOD DISTRIBUTORS CORPORATION**, domiciliada en **420 Ware Blv. Swite B, Tampa, Florida, 33619, Estados Unidos de América**
- (740)- Beatriz Triana López
-

- (210)- **2010-0182**
- (220)- 19/04/2010
- (510)- Telecomunicaciones.
- (511)- 38
- (510)- Formación; servicios de entretenimiento, actividades deportivas y culturales.
- (511)- 41
- (561)- NTN24
- (730)- **RCN TELEVISIÓN S.A.**, domiciliada en **avenida de las Américas número 65-82, Bogotá, Colombia**
- (740)- (740) Beatriz Triana López
-

- (210)- **2010-0183**
- (220)- 19/04/2010
- (510)- Telecomunicaciones.
- (511)- 38
- (510)- Formación; servicios de entretenimiento, actividades deportivas y culturales.
- (511)- 41
- (561)- NTN NUESTRA TELE NOTICIAS
- (730)- **RCN TELEVISIÓN S.A.**, domiciliada en **avenida de las Américas número 65-82, Bogotá, Colombia**
- (740)- Beatriz Triana López
-

- (210)- **2010-0184**
- (220)- 19/04/2010
- (510)- Formación; servicios de entretenimiento, actividades deportivas y culturales.
- (511)- 41
- (561)- CAZANOTICIAS
- (730)- **RCN TELEVISIÓN S.A.**, domiciliada en **avenida de las Américas número 65-82, Bogotá, Colombia**

(210)- 2010-0185

(220)- 19/04/2010

(510)- Telecomunicaciones.

(511)- 38

(510)- Formación; servicios de entretenimiento, actividades deportivas y culturales.

(511)- 41

(540)-



(561)- NTN24 NUESTRA TELE NOTICIAS

(730)- **RCN TELEVISIÓN S.A.**, domiciliada en **avenida de las Américas número 65-82, Bogotá, Colombia**

(740)- Beatriz Triana López

(210)- 2010-0186

(220)- 19/04/2010

(510)- Telecomunicaciones.

(511)- 38

(510)- Formación; servicios de entretenimiento, actividades deportivas y culturales.

(511)- 41

(540)-



(561)- NTN24 NUESTRA TELE NOTICIAS

(730)- **RCN TELEVISIÓN S.A.**, domiciliada en **avenida de las Américas número 65-82, Bogotá, Colombia**

(740)- Beatriz Triana López

(210)- 2010-0188

(220)- 23/04/2010

(510)- Para limpiador y ambientador.

(511)- 3

(561)- SULIM

(730)- **EMPRESA GEOMINERA PINAR DEL RÍO [MINISTERIO DE LA INDUSTRIA BASICA]**, domiciliada en **kilómetro 1½, Carretera a Santa Lucía número 122, municipio Minas de Matahambre, provincia Pinar del Río, República de Cuba**

(740)- Juan Antonio Ponjuan Méndez

- (210)- **2010-0189**
(220)- 26/04/2010
(510)- Para colonia.
(511)- 3
(561)- SULFRAG
(730)- **EMPRESA GEOMINERA PINAR DEL RÍO [MINISTERIO DE LA INDUSTRIA BASICA],** domiciliada en **kilómetro 1½, Carretera a Santa Lucía número 122, municipio Minas de Matahambre, provincia Pinar del Río, República de Cuba**
(740)- Juan Antonio Ponjuan Méndez
-

- (210)- **2010-0190**
(220)- 23/04/2010
(510)- Para talco perfumado.
(511)- 3
(561)- SULTAL
(730)- **EMPRESA GEOMINERA PINAR DEL RÍO [MINISTERIO DE LA INDUSTRIA BASICA],** domiciliada en **kilómetro 1½, Carretera a Santa Lucía número 122, municipio Minas de Matahambre, provincia Pinar del Río, República de Cuba**
(740)- Juan Antonio Ponjuan Méndez
-

- (210)- **2010-0191**
(220)- 26/04/2010
(510)- Largometrajes, cortometrajes, películas cinematográficas, videos cinematográficos, videos televisivos, CD, DVD, multimedia.
(511)- 9
(510)- Espectáculos artísticos musicales, proceso de filmación, edición, musicalización de largometrajes, cortometrajes, películas cinematográficas, videos cinematográficos, videos televisivos, CD, DVD, multimedia.
(511)- 41
(561)- PRODUCCIONES ACHABA
(730)-(740)- **HERNÁNDEZ GUTIÉRREZ, ZULEMA,** domiciliada en **calle Rosales, edificio 42, apartamento 15, entre Sexta y Séptima, reparto Eléctrico, municipio Arroyo Naranjo, provincia Ciudad de La Habana, República de Cuba**
-

- (210)- **2010-0192**
(220)- 26/04/2010
(510)- Para vinos.
(511)- 33
(540)-



- (561)- BODEGA DE NÚÑEZ
(730)-(740)- **NÚÑEZ GUTIÉRREZ, CARLOS,** domiciliada en **calle Cuarta, número 24, entre C y D reparto Hermanos Cruz, municipio Pinar del Río, provincia Pinar del Río, República de Cuba**
-

(210)- 2010-0193

(220)- 26/04/2010

(510)- Espectáculos musicales, entretenimientos, actividades culturales y recreativas.

(511)- 41

(540)-

HABANA MIXT-7

(561)- HABANA MIXT-7

(730)-(740)- CALDERÓN FERRER, MERCEDES, domiciliada en **avenida 19, número 5209, entre 52 y 54, municipio Playa, provincia Ciudad de La Habana, República de Cuba**

(210)- 2010-0194

(220)- 27/04/2010

(510)- Carteras, mochilas, billeteras, carteras, estuches para llevar artículos de tocador, bolsas de mano, bolsas de playa, bolsas de viaje, bolsas para la compra, carteras de bolsillo, monederos

(511)- 18

(510)- Tejidos y productos textiles no comprendidos en otras clases, principalmente manteles, sábanas, fundas de almohadas, mantas de cama, cortinas de materias textiles, servilletas de materias textiles, tapetes de mesa que no sean de papel.

(511)- 24

(510)- Cinturones (prendas de vestir), guantes (prendas de vestir), gorras, sombreros, ajustadores (ropa interior), bandanas (pañuelos para el cuello), bandas para la cabeza (prendas de vestir), trajes de baño (bañadores), bragas, bufandas, camisas, chaquetas, conjuntos de vestir, faldas, pantalones largos, pañuelos de bolsillo (prendas de vestir), ropa de playa, pulóveres, ropa interior, ropa exterior, shorts, suéteres, vestidos, viseras (artículos de sombrerería).

(511)- 25

(540)-



(561)- DE2

(730)- COLLAZO HERRERA, VIVIAN; FERNÁNDEZ GARCIA, SOLAINS, domiciliada en **Calle Entrada, número 10410, entre Tercera y Séptima apartamento 25, Reparto Antonio Maiao, municipio Cerro, provincia Ciudad de La Habana, República de Cuba**

(740)- Leticia Laura Bermúdez Benítez

(210)- 2010-0195

(220)- 27/04/2010

(510)- Cervezas; aguas minerales y gaseosas, y otras bebidas sin alcohol; bebidas de frutas y zumos de frutas; siropes y otras preparaciones para elaborar bebidas.

(511)- 32

(561)- DEL PRADO

(730)- SUPLIDORES ELECTROMECÁNICOS S.A., domiciliada en **calle Tercera, parque Lefebre, Panamá**

(740)- Alfredo Guerra Aragón

(210)- 2010-0196

(220)- 27/04/2010

(510)- Prendas de vestir, calzado, artículos de sombrerería.

(511)- 25

(510)- Tabaco, artículos para fumadores, cerillas, humidores.

(511)- 34

- (510)- Servicios de educación, formación, entretenimiento y actividades deportivas y culturales.
(511)- 41
(540)-



- (561)- COMPAY SEGUNDO
(730)-(740)- **SALVADOR REPILADO LABRADA**, domiciliada en **calle 22 número 103 entre 1ra y 3ra Avenidas, Miramar, municipio Playa, provincia Ciudad de La Habana, República de Cuba**
-

- (210)- **2010-0233**
(220)- 01/06/2010
(510)- Frutas y verduras, hortalizas y legumbres en conserva, congeladas, secas y cocidas; jaleas, confituras, compotas; leche y productos lácteos; aceites y grasas comestibles.
(511)- 29
(510)- Té, harinas y preparaciones a base de cereales, productos de pastelería y de confitería, polvos de hornear; mostaza; salsas (condimentos); especias.
(511)- 30
(510)- Aguas minerales y gaseosas, y otras bebidas sin alcohol; bebidas de frutas y zumos de frutas; siropes y otras preparaciones para elaborar bebidas.
(511)- 32
(540)-



- (561)- FRUBY
(730)- **UNIÓN DE CONSERVAS DE VEGETALES [MINISTERIO DE LA INDUSTRIA ALIMENTICIA]**, domiciliada en **calle E número 152 esquina a Calzada, Vedado, municipio Plaza de La Revolución, provincia Ciudad de La Habana, República de Cuba**
(740)- Cecilia Aurora García Hernández
-

- (210)- **2010-0234**
(220)- 06/01/2010
(510)- Frutas y verduras, hortalizas y legumbres en conserva, congeladas, secas y cocidas; jaleas, confituras, compotas; leche y productos lácteos; aceites y grasas comestibles.
(511)- 29
(510)- Té, harinas y preparaciones a base de cereales, productos de pastelería y de confitería, polvos de hornear; mostaza; salsas (condimentos); especias.
(511)- 30
(510)- Aguas minerales y gaseosas, y otras bebidas sin alcohol; bebidas de frutas y zumos de frutas; siropes y otras preparaciones para elaborar bebidas.
(511)- 32



- (561)- GLÚ GLÚ
(730)- **UNIÓN DE CONSERVAS DE VEGETALES [MINISTERIO DE LA INDUSTRIA ALIMENTICIA]**, domiciliada en **calle E número 152 esquina a Calzada, Vedado, municipio Plaza de La Revolución, provincia Ciudad de La Habana, República de Cuba**
(740)- Cecilia Aurora García Hernández
-

- (210)- **2010-0235**
(220)- 01/06/2010
(510)- Frutas y verduras, hortalizas y legumbres en conserva, congeladas, secas y cocidas; jaleas, confituras, compotas; leche y productos lácteos; aceites y grasas comestibles.
(511)- 29
(510)- Té, harinas y preparaciones a base de cereales, productos de pastelería y de confitería, polvos de hornear; mostaza; salsas (condimentos); especias.
(511)- 30
(510)- Aguas minerales y gaseosas, y otras bebidas sin alcohol; bebidas de frutas y zumos de frutas; siropes y otras preparaciones para elaborar bebidas.
(511)- 32
(540)-

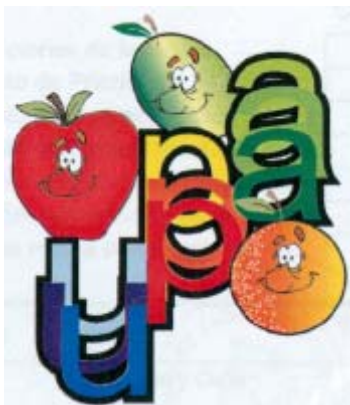

- (561)- UPA UPA
(730)- **UNIÓN DE CONSERVAS DE VEGETALES [MINISTERIO DE LA INDUSTRIA ALIMENTICIA]**, domiciliada en **calle E número 152 esquina a Calzada, Vedado, municipio Plaza de La Revolución, provincia Ciudad de La Habana, República de Cuba**
(740)- Cecilia Aurora García Hernández
-

- (210)- **2010-0236**
(220)- 01/06/2010
(510)- Frutas y verduras, hortalizas y legumbres en conserva, congeladas, secas y cocidas; jaleas, confituras, compotas; leche y productos lácteos; aceites y grasas comestibles.
(511)- 29
(510)- Té, harinas y preparaciones a base de cereales, productos de pastelería y de confitería, polvos de hornear; mostaza; salsas (condimentos); especias.
(511)- 30

- (510)- Aguas minerales y gaseosas, y otras bebidas sin alcohol; bebidas de frutas y zumos de frutas; siropes y otras preparaciones para elaborar bebidas.
(511)- 32
(540)-



- (561)- CAMPO ALEGRE
(730)- **UNIÓN DE CONSERVAS DE VEGETALES [MINISTERIO DE LA INDUSTRIA ALIMENTICIA]**, domiciliada en **calle E número 152 esquina a Calzada, Vedado, municipio Plaza de La Revolución, provincia Ciudad de La Habana, República de Cuba**
(740)- Cecilia Aurora García Hernández
-

- (210)- **2010-0237**
(220)- 01/06/2010
(510)- Frutas y verduras, hortalizas y legumbres en conserva, congeladas, secas y cocidas; jaleas, confituras, compotas; leche y productos lácteos; aceites y grasas comestibles.
(511)- 29
(510)- Té, harinas y preparaciones a base de cereales, productos de pastelería y de confitería, polvos de hornear; mostaza; salsas (condimentos); especias.
(511)- 30
(510)- Aguas minerales y gaseosas, y otras bebidas sin alcohol; bebidas de frutas y zumos de frutas; siropes y otras preparaciones para elaborar bebidas.
(511)- 32
(540)-



- (561)- PRADERA
(730)- **UNIÓN DE CONSERVAS DE VEGETALES [MINISTERIO DE LA INDUSTRIA ALIMENTICIA]**, domiciliada en **calle E número 152 esquina a Calzada, Vedado, municipio Plaza de La Revolución, provincia Ciudad de La Habana, República de Cuba**
(740)- Cecilia Aurora García Hernández
-

- (210)- **2010-0251**
(220)- 09/06/2010
(510)- Cuero e imitaciones de cuero, productos de estas materias no comprendidos en otras clases; pieles de animales; baúles; bolsas de viaje; paraguas, sombrillas y bastones; fustas y guarnicionerías.
(511)- 18
(510)- Vestidos, calzados, sombrerería.
(511)- 25



- (561)-** BROOKSFIELD
(730)- **MISTRAL S.P.A.**, domiciliada en **Via Vittime di Piazza Fontana, 52-54-56, Moncalieri (Torino), Italia**
(740)- Haliveth León Villaverde
-

- (210)-** **2010-0253**
(220)- 11/06/2010
(510)- Discos compactos, CD, DVD y otros soportes magnéticos.
(511)- 9
(510)- Publicidad, gestión de negocios, promoción, comercialización.
(511)- 35
(510)- Espectáculos musicales, conferencias, talleres, cursos, publicación de libros, publicación electrónica de libros y folletos (producción).
(511)- 41
(540)-



- (561)-** ZAGA
(730)-(740)- **REPILADO LABRADA, AMPARO; MORALES CASTILLOS, JOSÉ ANTONIO**, domiciliada en **calle 68, número 3106, entre 31 y 41, municipio Playa, provincia Ciudad de La Habana, República de Cuba**
-

- (210)-** **2010-0254**
(220)- 15/06/2010
(510)- Partes y piezas para vehículos terrestres; frenos para vehículos y partes de estos (cilindros de mando de frenos; propulsores de freno; válvulas hidráulicas para frenos); amortiguadores para vehículos y partes de estos; suspensión para vehículos y partes para estos; amortiguadores de gas ((para vehículos); amortiguadores para asientos de bicicletas; antichoques (topes) para material rodante ferroviario.
(511)- 12
(540)-



- (561)-** TOKICO
(730)- **HITACHI AUTOMOTIVE SYSTEMS, LTD.**, domiciliada en **2520 Takaba, Hitachinaka-shi, Ibaraki 312-8503, Japón**
(740)- Yordanka Ramírez Pastor
-

- (210)- 2010-0255**
(220)- 15/06/2010
(510)- Instrumentos y aparatos médicos y quirúrgicos; dispositivos médicos para toda clase de ostomía, incluyendo colostomía, ileostomía, urostomía traqueostomía, mefrostomía, gastrostomía, partes y accesorios para todos los productos antes mencionados.
(511)- 10
(561)- ALTERNA
(730)- **COLOPLAST A/S**, domiciliada en **Holtedam 1, 3050 Humlebaek, Dinamarca**
(740)- Beatriz Triana López
-

- (210)- 2010-0256**
(220)- 15/06/2010
(510)- Vestidos, calzados y sombrerería.
(511)- 25
(561)- ZIGTECH
(730)- **REEBOK INTERNATIONAL LIMITED**, domiciliada en **4th Floor, 11-12 Pall Mall, London, SW1Y 5 LU, Reino Unido**
(740)- Beatriz Triana López
-

- (210)- 2010-0257**
(220)- 15/06/2010
(510)- Vestidos, calzados y sombrerería.
(511)- 25
(561)- EASYTONE
(730)- **REEBOK INTERNATIONAL LIMITED**, domiciliada en **4th Floor, 11-12 Pall Mall, London, SW1Y 5 LU, Reino Unido**
(740)- Beatriz Triana López
-

- (210)- 2010-0258**
(220)- 16/06/2010
(510)- Pesticidas, insecticidas, fungicidas y herbicidas.
(511)- 5
(561)- CUSTODIA
(730)- **IRVITA PROTECTION, A BRANCH OF CELSIUS PROPERTY B.V.**, domiciliada en **Pos Cabai Office Park Unit 13, Antillas Neerlandesas**
(740)- Haliveth León Villaverde
-

- (210)- 2010-0263**
(220)- 21/06/2010
(510)- Prendas de vestir para mujeres, hombres, jóvenes y niños.
(511)- 25
(540)-



- (561)- TU LINEA
(730)- **EMPRESA CENTRO CREATIVO FAMA [MINISTERIO DE LA INDUSTRIA LIGERA],** domiciliada en **Mercaderes número 26 entre O'Reilly y Empedrado C.P. 10100, municipio La Habana Vieja, provincia Ciudad de La Habana, República de Cuba**
(740)- Annia Atá Peña
-

- (210)- **2010-0264**
(220)- 21/06/2010
(510)- Huesos de cerdo, trozos de carne de cerdo con hueso y sin hueso, manteca de cerdo, mondongos (tripas) de cerdo, trozos de carne de res.
(511)- 29
(540)-



pamplona

- (561)- PAMPLONA
(730)- **FRIGORIFICO RIOSULENSE S.A.,** domiciliada en **Rodavia BR 470 KM 150, No. 13891 Rio do Sul, Santa Catarina, Brasil**
(740)- Leticia Laura Bermúdez Benítez
-

- (210)- **2010-0273**
(220)- 22/06/2010
(510)- Productos farmacéuticos y veterinarios; productos higiénicos para la medicina; sustancias dietéticas para uso médico; alimentos para bebés; emplastos, material para apósitos; material para empastar los dientes y para improntas dentales; desinfectantes; productos para la destrucción de animales dañinos; fungicidas, herbicidas; en especial toallitas higiénicas.
(511)- 5
(561)- LADY SOFT
(730)- **EMPRESAS CMPC, S.A.,** domiciliada en **Agustinas 1343, Santiago de Chile, Chile**
(740)- Haliveth León Villaverde
-

- (210)- **2010-0274**
(220)- 22/06/2010
(510)- Productos farmacéuticos y veterinarios; productos higiénicos para la medicina; sustancias dietéticas para uso médico; alimentos para bebés; emplastos, material para apósitos; material para empastar los dientes y para improntas dentales; desinfectantes; productos para la destrucción de animales dañinos; fungicidas, herbicidas; en especial pañales para adultos.
(511)- 5
(561)- COTIDIAN
(730)- **EMPRESAS CMPC, S.A.,** domiciliada en **Agustinas 1343, Santiago de Chile, Chile**
(740)- Haliveth León Villaverde
-

- (210)- **2010-0278**
(220)- 23/06/2010
(510)- Bebidas alcohólicas; tequila; licores de tequila; cocteles alcohólicos.
(511)- 33

(540)-



(561)- JOSE CUERVO

(730)- **TEQUILA CUERVO S.A. DE C.V.**, domiciliada en **Avenida Periférico Sur No. 8500 Tlaquepaque, Jalisco, CP 45601, México**

(740)- Haliveth León Villaverde

(210)- **2010-0279**

(220)- 25/06/2010

(510)- Aparatos de reproducción del sonido o imagen, software, CD, DVD.

(511)- 9

(510)- Servicios de edición, filmación y montaje de dibujos animados.

(511)- 41

(510)- Servicios de diseño de artes gráficas (dibujos animados).

(511)- 42

(540)-



(561)- LA CASITA DEL LOBO

(730)-(740)- **ALFONSO CEDEÑO, VICTOR**, domiciliada en **14, apartamento 111, Buena Vista, municipio Cienfuegos, provincia Cienfuegos, República de Cuba**

(210)- **2010-0280**

(220)- 25/06/2010

(510)- Preparaciones para la destrucción de animales dañinos; fungicidas, herbicidas.

(511)- 5

(561)- THIOVIT JET

(730)- **SYNGENTA PARTICIPATIONS AG**, domiciliada en **Schwarzwaldallee 215, 4058 Basel, Suiza**

(740)- Yordanka Ramírez Pastor

(210)- **2010-0281**

(220)- 26/06/2010

(510)- Preparaciones para la destrucción de animales dañinos; fungicidas, herbicidas.

(511)- 5

(561)- BRAVO

(730)- **GB BIOSCIENCES CORPORATION**, domiciliada en **2239haden Road, Houston, Texas 77015, Estados Unidos de América**

(740)- Yordanka Ramírez Pastor

(210)- **2010-0282**

(220)- 25/06/2010

(510)- Preparaciones para la destrucción de animales dañinos; fungicidas, herbicidas.

(511)- 5

(561)- DOBLETE

(730)- **SYNGENTA LIMITED**, domiciliada en **Syngenta European Regional Center, Priestley Road, Surrey Research Park Guildford, Surrey GU2 7YH, Reino Unido**

(740)- Yordanka Ramírez Pastor

(210)- **2010-0283**

(220)- 25/06/2010

(510)- Preparaciones para la destrucción de animales dañinos; fungicidas, herbicidas.

(511)- 5

(561)- REVUS

(730)- **SYNGENTA PARTICIPATIONS AG**, domiciliada en **Schwarzwaldallee 215, CH-4058 Basel, Suiza**

(740)- Yordanka Ramírez Pastor

(210)- **2010-0284**

(220)- 25/06/2010

(510)- Preparaciones para la destrucción de animales dañinos; fungicidas, herbicidas.

(511)- 5

(561)- ENVOKE

(730)- **SYNGENTA PARTICIPATIONS AG**, domiciliada en **Schwarzwaldallee 215, CH-4058 Basel, Suiza**

(740)- Yordanka Ramírez Pastor

(210)- **2010-0285**

(220)- 25/06/2010

(510)- Preparaciones para la destrucción de animales dañinos; fungicidas, herbicidas.

(511)- 5

(561)- SOLITO

(730)- **SYNGENTA PARTICIPATIONS AG**, domiciliada en **Schwarzwaldallee 215, CH-4058 Basel, Suiza**

(740)- Yordanka Ramírez Pastor

(210)- **2010-0286**

(220)- 25/06/2010

(510)- Preparaciones para la destrucción de animales dañinos; fungicidas, herbicidas.

(511)- 5

(561)- DIALEN

(730)- **SYNGENTA PARTICIPATIONS AG**, domiciliada en **Schwarzwaldallee 215, CH-4058 Basel, Suiza**

(740)- Yordanka Ramírez Pastor

- (210)- **2010-0287**
(220)- 25/06/2010
(510)- Preparaciones para la destrucción de animales dañinos; fungicidas, herbicidas.
(511)- 5
(561)- FLEX
(730)- **SYNGENTA LIMITED**, domiciliada en **Syngenta European Regional Center, Priestley Road, Surrey Research Park Guildford, Surrey GU2 7YH, Reino Unido**
(740)- Yordanka Ramírez Pastor
-

- (210)- **2010-0291**
(220)- 30/06/2010
(510)- Metales comunes y sus aleaciones; materiales de construcción metálicos; construcciones transportables metálicas; materiales metálicos para vías férreas; cables e hilos metálicos no eléctricos; artículos de cerrajería y ferretería metálicos; tubos y tuberías metálicos; cajas de caudales; productos metálicos no comprendidos en otras clases; minerales metalíferos.
(511)- 6
(510)- Caucho, gutapercha, goma, amianto, mica y productos de estas materias no comprendidos en otras clases; productos de materias plásticas semielaborados; materiales para calafatear, estopar y aislar; tubos flexibles no metálicos.
(511)- 17
(510)- Materiales de construcción no metálicos; tubos rígidos no metálicos para la construcción; asfalto, pez y betún; construcciones transportables no metálicas; monumentos no metálicos.
(511)- 19
(510)- Carne, pescado, carne de ave y carne de caza; extractos de carne; frutas y verduras, hortalizas y legumbres en conserva, congeladas, secas y cocidas; jaleas, confituras, compotas; huevos, leche y productos lácteos; aceites y grasas comestibles.
(511)- 29
(510)- Café, té, cacao, azúcar, arroz, tapioca, sagú, sucedáneos del café; harinas y preparaciones a base de cereales, pan, productos de pastelería y de confitería, helados; miel, jarabe de melaza; levadura, polvos de hornear; sal, mostaza; vinagre, salas (condimentos); especias; hielo.
(511)- 30
(510)- Productos agrícolas, hortícolas, forestales y granos, no comprendidos en otras clases; animales vivos; frutas y verduras, hortalizas y legumbres frescas; semillas, plantas y flores naturales; alimentos para animales, malta.
(511)- 31
(510)- Cervezas; aguas minerales y gaseosas, y otras bebidas sin alcohol; bebidas de frutas y zumos de frutas; siropes y otras preparaciones para elaborar bebidas.
(511)- 32
(510)- Bebidas alcohólicas (excepto cervezas).
(511)- 33
(510)- Servicios de construcción; servicios de reparación; servicios de instalación.
(511)- 37
(510)- Servicios de restauración (alimentación); hospedaje temporal.
(511)- 43
(540)-



- (730)- **TWOTAP HOLDINGS LIMITED**, domiciliada en **Les Jardins de la Chapelle, Grouville, Jersey , Channel Island JE3 9QS, Reino Unido**
(740)- Beatriz Triana López
-

(210)- 2010-0292

(220)- 30/06/2010

(510)- Metales comunes y sus aleaciones; materiales de construcción metálicos; construcciones transportables metálicas; materiales metálicos para vías férreas; cables e hilos metálicos no eléctricos; artículos de cerrajería y ferretería metálicos; tubos y tuberías metálicos; cajas de caudales; productos metálicos no comprendidos en otras clases; minerales metalíferos.

(511)- 6

(510)- Caucho, gutapercha, goma, amianto, mica y productos de estas materias no comprendidos en otras clases; productos de materias plásticas semielaborados; materiales para calafatear, estopar y aislar; tubos flexibles no metálicos.

(511)- 17

(510)- Materiales de construcción no metálicos; tubos rígidos no metálicos para la construcción; asfalto, pez y betún; construcciones transportables no metálicas; monumentos no metálicos.

(511)- 19

(510)- Carne, pescado, carne de ave y carne de caza; extractos de carne; frutas y verduras, hortalizas y legumbres en conserva, congeladas, secas y cocidas; jaleas, confituras, compotas; huevos, leche y productos lácteos; aceites y grasas comestibles.

(511)- 29

(510)- Café, té, cacao, azúcar, arroz, tapioca, sagú, sucedáneos del café; harinas y preparaciones a base de cereales, pan, productos de pastelería y de confitería, helados; miel, jarabe de melaza; levadura, polvos de hornear; sal, mostaza; vinagre, salas (condimentos); especias; hielo.

(511)- 30

(510)- Productos agrícolas, hortícolas, forestales y granos, no comprendidos en otras clases; animales vivos; frutas y verduras, hortalizas y legumbres frescas; semillas, plantas y flores naturales; alimentos para animales, malta.

(511)- 31

(510)- Cervezas; aguas minerales y gaseosas, y otras bebidas sin alcohol; bebidas de frutas y zumos de frutas; siropes y otras preparaciones para elaborar bebidas.

(511)- 32

(510)- Bebidas alcohólicas (excepto cervezas).

(511)- 33

(510)- Servicios de construcción; servicios de reparación; servicios de instalación.

(511)- 37

(510)- Servicios de restauración (alimentación); hospedaje temporal.

(511)- 43

(561)- MURCIÉLAGO

(730)- TWOTAP HOLDINGS LIMITED, domiciliada en Les Jardins de la Chapelle, Grouville, Jersey , Channel Island JE3 9QS, Reino Unido

(740)- Beatriz Triana López

(210)- 2010-0293

(220)- 30/06/2010

(510)- Metales comunes y sus aleaciones; materiales de construcción metálicos; construcciones transportables metálicas; materiales metálicos para vías férreas; cables e hilos metálicos no eléctricos; artículos de cerrajería y ferretería metálicos; tubos y tuberías metálicos; cajas de caudales; productos metálicos no comprendidos en otras clases; minerales metalíferos.

(511)- 6,

(510)- Caucho, gutapercha, goma, amianto, mica y productos de estas materias no comprendidos en otras clases; productos de materias plásticas semielaborados; materiales para calafatear, estopar y aislar; tubos flexibles no metálicos.

(511)- 17

(510)- Materiales de construcción no metálicos; tubos rígidos no metálicos para la construcción; asfalto, pez y betún; construcciones transportables no metálicas; monumentos no metálicos.

(511)- 19

(510)- Carne, pescado, carne de ave y carne de caza; extractos de carne; frutas y verduras, hortalizas y legumbres en conserva, congeladas, secas y cocidas; jaleas, confituras, compotas; huevos, leche y productos lácteos; aceites y grasas comestibles.

(511)- 29

(510)- Café, té, cacao, azúcar, arroz, tapioca, sagú, sucedáneos del café; harinas y preparaciones a base de cereales, pan, productos de pastelería y de confitería, helados; miel, jarabe de melaza; levadura, polvos de hornear; sal, mostaza; vinagre, salas (condimentos); especias; hielo.

(511)- 30

- (510)- Productos agrícolas, hortícolas, forestales y granos, no comprendidos en otras clases; animales vivos; frutas y verduras, hortalizas y legumbres frescas; semillas, plantas y flores naturales; alimentos para animales, malta.
- (511)- 31
- (510)- Cervezas; aguas minerales y gaseosas, y otras bebidas sin alcohol; bebidas de frutas y zumos de frutas; siropes y otras preparaciones para elaborar bebidas.
- (511)- 32
- (510)- Bebidas alcohólicas (excepto cervezas).
- (511)- 33
- (510)- Servicios de construcción; servicios de reparación; servicios de instalación.
- (511)- 37
- (510)- Servicios de restauración (alimentación); hospedaje temporal
- (511)- 43
- (540)-



- (730)- **TWOTAP HOLDINGS LIMITED**, domiciliada en **Les Jardins de la Chapelle, Grouville, Jersey , Channel Island JE3 9QS, Reino Unido**
 - (740)- Beatriz Triana López
-

- (210)- **2010-0294**
- (220)- 30/06/2010
- (510)- Metales comunes y sus aleaciones; materiales de construcción metálicos; construcciones transportables metálicas; materiales metálicos para vías férreas; cables e hilos metálicos no eléctricos; artículos de cerrajería y ferretería metálicos; tubos y tuberías metálicos; cajas de caudales; productos metálicos no comprendidos en otras clases; minerales metalíferos.
- (511)- 6
- (510)- Caucho, gutapercha, goma, amianto, mica y productos de estas materias no comprendidos en otras clases; productos de materias plásticas semielaborados; materiales para calafatear, estopar y aislar; tubos flexibles no metálicos.
- (511)- 17
- (510)- Materiales de construcción no metálicos; tubos rígidos no metálicos para la construcción; asfalto, pez y betún; construcciones transportables no metálicas; monumentos no metálicos.
- (511)- 19
- (510)- Carne, pescado, carne de ave y carne de caza; extractos de carne; frutas y verduras, hortalizas y legumbres en conserva, congeladas, secas y cocidas; jaleas, confituras, compotas; huevos, leche y productos lácteos; aceites y grasas comestibles.
- (511)- 29
- (510)- Café, té, cacao, azúcar, arroz, tapioca, sagú, sucedáneos del café; harinas y preparaciones a base de cereales, pan, productos de pastelería y de confitería, helados; miel, jarabe de melaza; levadura, polvos de hornear; sal, mostaza; vinagre, salas (condimentos); especias; hielo.
- (511)- 30
- (510)- Productos agrícolas, hortícolas, forestales y granos, no comprendidos en otras clases; animales vivos; frutas y verduras, hortalizas y legumbres frescas; semillas, plantas y flores naturales; alimentos para animales, malta.
- (511)- 31
- (510)- Cervezas; aguas minerales y gaseosas, y otras bebidas sin alcohol; bebidas de frutas y zumos de frutas; siropes y otras preparaciones para elaborar bebidas.
- (511)- 32
- (510)- Bebidas alcohólicas (excepto cervezas).
- (511)- 33
- (510)- Servicios de construcción; servicios de reparación; servicios de instalación.
- (511)- 37
- (510)- Servicios de restauración (alimentación); hospedaje temporal.
- (511)- 43

(561)- BAT

(730)- **TWOTAP HOLDINGS LIMITED**, domiciliada en **Les Jardins de la Chapelle, Grouville, Jersey , Channel Island JE3 9QS, Reino Unido**

(740)- Beatriz Triana López

(210)- **2010-0297**

(220)- 30/06/2010

(510)- Productos farmacéuticos y veterinarios; productos higiénicos para uso médico; sustancias dietéticas para uso médico; alimentos para bebés, emplastos médicos, material para apósitos; desinfectantes.

(511)- 5

(561)- MEDLEY

(730)- **MEDLEY INDUSTRIA FARMACEUTICA LTDA.**, domiciliada en **Rua macedo Costa, No.55 Jardim Santa Genebra, Cep 1308-180 Campinas, Estado de Sao Paulo, Brasil**

(740)- María Amparo Santana Calderín

(210)- **2010-0320**

(220)- 09/07/2010

(510)- Frutas y legumbres en conservas, secas y cocidas. Jaleas y mermeladas. Salsas para ensaladas, conservas.

(511)- 29

(510)- Mostaza, salsas (con excepción de salsas para ensaladas), especias.

(511)- 30

(510)- Bebidas no alcohólicas. Bebidas y zumos (jugos) de frutas, siropes (jarabes) y otras preparaciones para hacer bebidas.

(511)- 32

(540)-



(561)- RIZEL

(730)- **EMPRESA DE CONSERVAS DE VEGETALES SANCTI SPÍRITUS [MINISTERIO DE LA INDUSTRIA ALIMENTICIA]**, domiciliada en **Carretera de Zaza kilómetro 1½, Municipio Sancti Spíritus, provincia Sancti Spíritus, República de Cuba**

(740)- Cecilia Aurora García Hernández

(210)- **2010-0325**

(220)- 15/07/2010

(510)- Servicios financieros relacionados con los automóviles, principalmente el financiamiento de compra y leasing de vehículos de motor, suscripción y administración de acuerdos de seguros, acuerdos de servicios, acuerdos de mantenimiento prepagados, acuerdos de cancelación de deudas, todos relacionados con vehículos de motor.

(511)- 36

(510)- Servicios de mantenimiento y reparación de vehículos de motor.

(511)- 37

(510)- Servicios de renta y leasing de vehículos de motor.

(511)- 39

(540)-



(561)- LEXUS

(730)- **TOYOTA JIDOSHA KABUSHIKI KAISHA (COMERCIANDO TAMBIEN COMO TOYOTA MOTOR CORPORATION)**, domiciliada en **1, Toyota-Cho, Toyota-Shi, Aichi-Ken, Japón**

(740)- Yordanka Ramírez Pastor

(210)- **2010-0366**

(220)- 12/08/2010

(510)- Cosméticos, productos no medicinales para el cuidado, higiene y nutrición de la piel y el cabello; emulsiones, gels y lociones para la piel y el cabello.

(511)- 3

(510)- Preparaciones higiénicas y farmacéuticas tales como cremas tópicas medicinales y lociones para el uso humano, incluyendo las destinadas a los bebés, jabones medicinales, preparaciones antisépticas, siendo todas para el uso externo en dermatología y ginecología.

(511)- 5

(561)- LACTADERM

(730)- **SANOFI-AVENTIS**, domiciliada en **174, Avenue de France 75013 Paris, Francia**

(740)- Yordanka Ramírez Pastor

(210)- **2010-0372**

(220)- 13/08/2010

(510)- Herramientas e instrumentos impulsados manualmente; herramientas de jardín.

(511)- 8

(540)-



(561)- TRUPER

(730)- **HERRAMIENTAS TRUPER S.A.DE C.V.**, domiciliada en **Parque Industrial No.1 Jilotepec, Edo de México, 54240, México**

(740)- Haliveth León Villaverde

(210)- **2010-0393**

(220)- 24/08/2010

(510)- Venta de productos alimenticios.

(511)- 35

(510)- Servicios de club nocturno y cabaret.

(511)- 41

(510)- Servicios de cafetería, bar, restaurantes.

(511)- 43

(540)-



(561)- EE ESE

(730)- **EMPRESA PROVINCIAL DE SERVICIOS ESPECIALES GUANTÁNAMO**, domiciliada en **Calle Jesús del Sol número 405 entre Martí y Pedro Pérez, municipio Guantánamo, municipio Guantánamo, República de Cuba**

(740)- Ricardo Reyes Ferrer

(210)- 2010-0394

(220)- 24/08/2010

(510)- Agua de colonia, aguas para el cabello y el tocador, perfumería, agentes y medios cosméticos, agentes y medios para el cuidado del pelo, la barba, la boca, los dientes y la piel (no medicinales), pomadas y polvos para uso cosmético, toallitas impregnadas de lociones cosméticas, sales perfumadas, jabones para afeitar, de tocador y de glicerina.

(511)- 3

(561)- 4711

(730)- **MÄURER & WIRTZ GMBH & CO. KG**, domiciliada en **Zweifaller Str. 120, D-52224 Stolberg, Alemania**

(740)- Yordanka Ramírez Pastor

(210)- 2010-0489

(220)- 08/10/2010

(510)- Bebidas alcohólicas (vinos).

(511)- 33

(540)-

Sader Marqués

(561)- SADER MARQUÉS

(730)-(740)- **LLAURADO FERNÁNDEZ, RAFAEL**, domiciliada en **Avenida Libertadores número 235, entre 9 y 11, P.D. Coello, provincia Holguín, República de Cuba**

(210)- 2010-0490

(220)- 12/10/2010

(510)- Mortero.

(511)- 17

(561)- FENDOLITE

(730)- **PROMAT IBERICA S.A.**, domiciliada en **C/ Velazquez, 41 2, Madrid 28001, España**

(740)- Yordanka Ramírez Pastor

(210)- 2010-0491

(220)- 12/10/2010

(510)- Condones.

(511)- 10

(540)-

Climax

(561)- CLIMAX

(730)- **CASA BLANCA, S.A.**, domiciliada en **Calle 90 Número 510 entre Quinta Avenida y Quinta A, Miramar, municipio Playa, provincia Ciudad de La Habana, República de Cuba**

(740)- Yordanka Ramírez Pastor

(210)- 2010-0496

(220)- 14/10/2010

(510)- Fotografías y películas fotográficas.

(511)- 40

(510)- Servicios de fotografías y reportaje fotográfico

(511)- 41

(510)- Servicios de diseño de artes gráficas, Industrial, Embalajes, sistemas informáticos, diseño de moda y software

(511)- 42

(540)-

azul.

(561)- azul

(730)-(740)- **PILOTO PÉREZ, FRANCISCO**, domiciliada en **calle 17, número 1410, entre 26 y 28, Vedado, municipio Plaza de la Revolución, provincia Ciudad de la Habana, República de Cuba**

(210)- **2010-0497**

(220)- 14/10/2010

(510)- Fotografías y películas fotográficas.

(511)- 40

(510)- Servicios de fotografías y reportaje fotográfico

(511)- 41

(510)- Servicios de diseño de artes gráficas, industrial, Embalajes, sistemas informáticos, diseño de moda y software

(511)- 42

(540)-

rojo

(561)- ROJO

(730)-(740)- **PILOTO PÉREZ, FRANCISCO**, domiciliada en **calle 17, número 1410, entre 26 y 28, Vedado, municipio Plaza de la Revolución, provincia Ciudad de la Habana, República de Cuba**

(210)- **2010-0498**

(220)- 14/10/2010

(510)- Llaveros de fantasía.

(511)- 14

(510)- Bolígrafos, almanques, afiches, agendas.

(511)- 16

(510)- Púlover y gorras.

(511)- 25

(510)- Café torrefacto y (o) natural en granos y molido, tueste oscuro, claro, mulato y otros derivados del café.

(511)- 30

(510)- Cerillas, fosforeras.

(511)- 34

(561)- REGIL

(730)- **EMPRESA TORREFACTORA DE CAFÉ REGIL [MINISTERIO DE LA INDUSTRIA ALIMENTICIA]**, domiciliada en **Independencia número 189 esquina Aranguren, municipio Guanabacoa, provincia Ciudad de La Habana, República de Cuba**

(740)- Andrés Jacinto Oliva Rodríguez

(210)- **2010-0499**

(220)- 15/10/2010

(510)- Máquinas y herramientas eléctricamente operadas incluyendo herramientas eléctricas inalámbricas, principalmente, sierras de correa, lijadoras de correa, molenderos de banco, sopladores, martillos neumáticos, escopleadoras de cadena, sierras de cadena, sierras circulares, martillos de unión, sierras de unión compuestas, vibradores de concreto, máquinas de corte, instrumentos de corte, cortadores, martillos de demolición, molenderos de troquel, molenderos de disco, lijadoras de disco, prensas de taladro, taladros, taladros de rueda, destornilladores de muro, sierras, recortado ras de césped, molenderos, cortadores de ranura, taladros de martillo, taladros de rueda de martillo, pistola de calor para fusión de materiales o pintura, recortadoras de setos, taladradoras de agujero, sierras hipoides, atornilladores de impacto, arrancadores de impacto, sierras de guía, ensambladoras, cortadores de metal, sierras cortadoras de metal, sierras de unión, mezcladores, picadores, accionamientos impulsados por petróleo, lijadoras de vibraciones, taladros de

accionamiento de percusión, cepilladora ensambladora, cepilladora, ensambladoras de plato, pulidoras, lavadoras eléctricas, recortadoras podadoras, sierras de inversión, martillos rotatorios, fresadoras, lijadora-pulidoras, fresadoras de banda, rascadores, destornilladores, sierras de rolo, desgarradores de esquila, esquiladores, sierras de deslizamiento compuestas, controladores de enchufe, grapadoras, cortadores de barra de acero, molenderos de piedra, pulidoras de piedra, sierras de mesa, sierras de unión de mesa, cortadores de vara enhebrados, recortadoras, aspiradoras, rozadoras, lijadoras de rueda, y partes y accesorios para estos productos; motores y máquinas (excepto por vehículos terrestres); herramientas operadas con gasolina principalmente, sopladores, cepillos cortadores, sierras de cadena, .cultivadores, plumeros, sopladores de neblina, recortadoras afiladoras, generadores de electricidad, recortadoras de cerca de setos, cortacéspedes, recortadoras de poste, cortadoras, pulverizadores, recortadoras de fibra, labradores, bombas de agua, y partes y accesorios para estos productos.

(511)- 7

(540)-



(561)- SSP

(730)- **MAKITA CORPORATION**, domiciliada en **11-8,3- Chome, Sumiyoshi, Anjo-Shi, Aichi-Ken, Japón**

(740)- Leticia Laura Bermúdez Benítez

(210)- 2010-0501

(220)- 20/10/2010

(510)- Agua sin gas, agua efervescente o agua carbonatada, agua tratada para el consumo humano, agua de manantial, agua mineral, agua saborizada; bebidas funcionales y/o que contengan nutrientes a base de agua, incluyendo bebidas que contengan vitaminas, minerales o hierbas; bebidas a base de agua con extractos de té; bebidas hechas a base de fruta o con sabor a fruta, bebidas lácteas fermentadas en las que no predomine la leche; jugos de frutas o vegetales; néctares, limonadas, sodas y otras bebidas no alcohólicas; jarabes, extractos y esencias y otras preparaciones para hacer bebidas no alcohólicas (excepto aceites esenciales); bebidas isotónicas, bebidas energéticas.

(511)- 32

(540)-



(561)- NESTLE PUREZA VITAL

(730)- **SOCIÉTÉ DES PRODUITS NESTLÉ S.A.**, domiciliada en **CH 1800 VEVEY, Suiza**

(740)- Yordanka Ramírez Pastor

(210)- 2010-0502

(220)- 20/10/2010

(510)- Agua sin gas, agua efervescente o agua carbonatada, agua tratada para el consumo humano, agua de manantial, agua mineral, agua saborizada; bebidas funcionales y/o que contengan nutrientes a base de agua, incluyendo bebidas que contengan vitaminas, minerales o hierbas; bebidas a base de agua con extractos de té; bebidas hechas a base de fruta o con sabor a fruta, bebidas lácteas fermentadas en las que no predomine la leche; jugos de frutas o vegetales; néctares, limonadas, sodas y otras bebidas no alcohólicas; jarabes, extractos y esencias y otras preparaciones para hacer bebidas no alcohólicas (excepto aceites esenciales); bebidas isotónicas, bebidas energéticas.

(511)- 32

(561)- NESTLE PUREZA VITAL

(730)- **SOCIÉTÉ DES PRODUITS NESTLÉ S.A.**, domiciliada en **CH 1800 VEVEY, Suiza**

(740)- Yordanka Ramírez Pastor

- (210)- **2010-0503**
(220)- 20/10/2010
(510)- Café, té, cacao, azúcar, arroz, tapioca, sagú, sucedáneos del café; harinas y preparaciones a base de cereales, pan, productos de pastelería y de confitería, helados; miel, jarabe de melaza; levadura, polvos de hornear; sal, mostaza; vinagre, salsas (condimentos); especias; hielo.
(511)- 30
(540)-



- (561)- SANISSIMO
(730)- **GRUPO BIMBO S.A.B. DE C.V.**, domiciliada en **Prolongación Paseo de la Reforma No. 1000, Colonia Peña Blanca, Santa Fe, Delegación Alvaro Obregón, 01210, México**
(740)- Beatriz Triana López
-

- (210)- **2010-0504**
(220)- 20/10/2010
(510)- Café, té, cacao, azúcar, arroz, tapioca, sagú, sucedáneos del café; harinas y preparaciones a base de cereales, pan, productos de pastelería y de confitería, helados; miel, jarabe de melaza; levadura, polvos de hornear; sal, mostaza; vinagre, salsas (condimentos); especias; hielo.
(511)- 30
(561)- BIMBO CROCANTISSIMO
(730)- **GRUPO BIMBO S.A.B. DE C.V.**, domiciliada en **Prolongación Paseo de la Reforma No. 1000, Colonia Peña Blanca, Santa Fe, Delegación Alvaro Obregón, 01210, México**
(740)- Beatriz Triana López
-

- (210)- **2010-0505**
(220)- 22/10/2010
(510)- Servicios de educación y difusión de los derechos de propiedad industrial de los artistas intérpretes o ejecutantes, dichos servicios brindados por asociaciones civiles (no mercantiles), fundaciones, cámaras, grupos vecinales y espirituales, sindicatos, partidos políticos, colegios profesionales, institutos o servicios públicos, y a través de páginas web o sitio cultural.
(511)- 41
(561)- LATIN ARTIS
(730)- **ARTISTAS INTÉRPRETES, SOCIEDAD DE GESTIÓN (AISGE)**, domiciliada en **Calle Ruiz de Alarcón, número 11 Madrid 28014, España**
(740)- María Amparo Santana Calderín
-

- (210)- **2010-0506**
(220)- 22/10/2010
(510)- Servicios de educación y difusión de los derechos de propiedad industrial de los artistas intérpretes o ejecutantes, dichos servicios brindados por asociaciones civiles (no mercantiles), fundaciones, cámaras, grupos vecinales y espirituales, sindicatos, partidos políticos, colegios profesionales, institutos o servicios públicos, y a través de páginas web o sitio cultural.
(511)- 41
(561)- INTER ARTIS
(730)- **ARTISTAS INTÉRPRETES, SOCIEDAD DE GESTIÓN (AISGE)**, domiciliada en **Calle Ruiz de Alarcón, número 11 Madrid 28014, España**
(740)- María Amparo Santana Calderín
-

(210)- 2010-0508

(220)- 22/10/2010

(510)- Tabaco, manufacturado o sin manufacturar; tabaco para fumas, pipas de tabaco enrollado a mano, tabaco de mascar, tabaco de rapé; cigarrillos, puros, cigarros; cigarrillos y puros que contengan sucedáneos del tabaco que no sea para uso médico; rapé; artículos para fumadores, tales como, embocaduras de boquillas de ámbar amarillo para puros y cigarrillos; boquillas de cigarrillos; boquillas para puros; estuches para puros; estuches para cigarrillos; cortapuros; mecheros (encendedores de bolsillo); filtros para cigarrillos; cerilleros; papel de fumas; aparatos de bolsillo para liar cigarrillos; tubos de cigarrillos y cerillos.

(511)- 34

(540)-



(561)- CAMEL

(730)- JAPAN TOBACCO INC., domiciliada en **2-2-1 Toranomom Minato-ku, Tokyo, Japón**

(740)- Yordanka Ramírez Pastor

(210)- 2010-0509

(220)- 22/10/2010

(510)- Tabaco, manufacturado o sin manufacturar; tabaco para fumas, pipas de tabaco enrollado a mano, tabaco de mascar, tabaco de rapé; cigarrillos, puros, cigarros; cigarrillos y puros que contengan sucedáneos del tabaco que no sean para uso médico; rapé; artículos para fumadores, tales como, embocaduras de boquillas de ámbar amarillo para puros y cigarrillos; boquillas de cigarrillos; boquillas para puros; estuches para puros; estuches para cigarrillos; cortapuros; mecheros (encendedores de bolsillo); filtros para cigarrillos; cerilleros; papel de fumas; aparatos de bolsillo para liar cigarrillos; tubos de cigarrillos y cerillos.

(511)- 34

(540)-

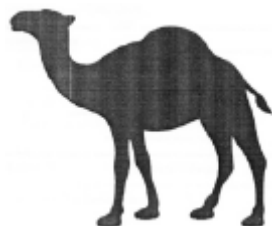

(730)- JAPAN TOBACCO INC., domiciliada en **2-2-1 Toranomom Minato-ku, Tokyo, Japón**

(740)- Yordanka Ramírez Pastor

(210)- 2010-0510

(220)- 22/10/2010

(510)- Productos farmacéuticos de origen natural, medicamentos, biopreparados, soluciones y cremas de origen natural.

(511)- 5

(540)- TRJ-C30

(561)- TRJ-C30

(730)- GRUPO EMPRESARIAL DE PRODUCCIONES BIOFARMACEÚTICAS Y QUÍMICAS (LABIOFAM) [MINISTERIO DE LA AGRICULTURA], domiciliada en **Avenida Independencia Kilómetro 16½ , Santiago de Las Vegas, municipio Boyeros, provincia Ciudad de La Habana, República de Cuba**

(740)- Yamina Valdés Maqueira

(210)- 2010-0511

(220)- 22/10/2010

(510)- Lociones para el cuerpo, limpiadores para el cuerpo, fragancias, perfumería y preparaciones para el baño no medicada.

(511)- 3

(561)- JENNIFER ANISTON

- (730)- **JA LICENSING II, LLC (UNA COMPAÑÍA DE RESPONSABILIDAD LIMITADA BAJO LAS LEYES DE CALIFORNIA)**, domiciliada en **450 North Roxbury Drive 8th Floor, Beverly Hills, California, 90210, Estados Unidos de América**
- (740)- Reynold Sampedro Vázquez
-

(210)- **2010-0512**

(220)- 22/10/2010

(510)- Productos químicos para la industria, la ciencia y la fotografía, así como para la agricultura, la horticultura y la silvicultura; resinas artificiales en bruto; abonos para el suelo; composiciones extintoras; preparaciones para templar y soldar metales; productos químicos para conservar alimentos; materias curtientes; adhesivos (pegamentos) para la industria.

(511)- 1

(561)- IMBIREX

(730)- **AMERICAN CHEMICAL I.C.S.A.**, domiciliada en **Chayos 4754, Montevideo, Uruguay**

(740)- Reynold Sampedro Vázquez

(210)- **2010-0513**

(220)- 25/10/2010

(510)- Lubricantes, aceites y grasas.

(511)- 4

(561)- FAXAM

(730)- **EXXON MOBIL CORPORATION**, domiciliada en **5959, Las Colinas Boulevard Irving, Texas 75039-2298, Estados Unidos de América**

(740)- Haliveth León Villaverde

(210)- **2010-0514**

(220)- 25/10/2010

(510)- Pastas largas, pastas roscadas, pastas cortas.

(511)- 30

(540)-



(561)- LASINRIVAL

(730)- **EMPRESA DE PASTAS ALIMENTICIAS VITA NUOVA [MINISTERIO DE LA INDUSTRIA ALIMENTICIA]**, domiciliada en **Carretera Central Kilómetro 35½, municipio San José de Las Lajas, provincia La Habana, República de Cuba**

(740)- Pedro Pablo Pi Sánchez

(210)- **2010-0515**

(220)- 25/10/2010

(510)- Pastas cortas.

(511)- 30

(540)-



(561)- LASINRIVAL

- (730)- **EMPRESA DE PASTAS ALIMENTICIAS VITA NUOVA [MINISTERIO DE LA INDUSTRIA ALIMENTICIA]**, domiciliada en **Carretera Central Kilómetro 35½, municipio San José de Las Lajas, provincia La Habana, República de Cuba**
- (740)- Pedro Pablo Pi Sánchez
-

- (210)- **2010-0516**
(220)- 25/10/2010
(510)- Servicios de restauración (alimentación); hospedaje temporal.
(511)- 43
(540)-



- (561)- PARADOR
(730)- **GRUPO EMPRESARIAL EXTRAHOTELERO PALMARES, S.A.**, domiciliada en **Línea número 60 esquina a M, Vedado, República de Cuba**
- (740)- Beatriz Triana López
-

- (210)- **2010-0517**
(220)- 26/10/2010
(510)- Máquinas agrícolas; dinamos; generadores de electricidad; máquinas de barco; motores de gas, motores diesel, motores de gasolina (que no sean para vehículos terrestres)
(511)- 7
(540)-



- (561)- LD LAIDONG
(730)- **SHANDONG LAIDONG IMP. & EXP. CORP.**, domiciliada en **40, Wulong North Road, Laiyang, Shandong, China**
- (740)- Leticia Laura Bermúdez Benítez
-

- (210)- **2010-0518**
(220)- 26/10/2010
(510)- Zapatos, principalmente zapatillas, sandalias planas, sandalias de tacón sandalias de medio tacón, zuecos con tacón, zuecos de medio tacón, zuecos, botas de verano planas, botas de verano con tacones, zapatillas de medio tacón, mocasines, zapatos planos, zapatos altos, zapatos de mujer con tacón, botas, sandalias y zapatos planos, botas de medio tacón, botas de tacón; cinturones (prendas de vestir).
(511)- 25
(540)-



- (561)- NATUREZZA
(730)- **BISON INDÚSTRIA DE CALCADOS LTDA**, domiciliada en **Rua Icaro, 2777 Bairro Canudos, Novo Hamburgo, RS, Brasil**
- (740)- Leticia Laura Bermúdez Benítez
-

- (210)- **2010-0520**
(220)- 27/10/2010
(510)- Cuadernos, libretas, carpetas y blocs para escritura; papel para impresión y escritura, ya sea en bobina, en rollo o en resmas para uso por el consumidor final; papel para fotocopiado; papel para envoltura de alimentos; papel higiénico; servilletas de papel; pañuelos desechables de papel; toallas de papel para secarse las manos; pañales desechables de papel (no para incontinentes); bolígrafos, lápices y marcadores para escritura.

- (511)- 16
(561)- MYPAD
(730)- **GRUPO PAPELERO SCRIBE, S.A. DE C.V.**, domiciliada en **José Luis Lagrange número 103, piso 12, Colonia Los Morales Polanco, C.P. 11510, México**
(740)- Leticia Laura Bermúdez Benítez
-

- (210)- **2010-0521**
(220)- 28/10/2010
(510)- Resinas sintéticas en bruto, adhesivos (pegamento) para uso industrial.
(511)- 1
(510)- Adhesivos (pegamentos) de papelería o para uso doméstico.
(511)- 16
(540)-



- (730)- **HENKEL CAPITAL, S.A. DE C.V.**, domiciliada en **Boulevard Magnocentro No. 8, Piso 2, Centro Urbano Interlomas, MEX-52760 Huixquilucan, Estado de Méx, México**
(740)- Leticia Laura Bermúdez Benítez
-

- (210)- **2010-0523**
(220)- 28/10/2010
(510)- Harina.
(511)- 30
(540)-



- (561)- ESCUDO DE VERACRUZ
(730)- **INDUSTRIAL MOLINERA DE LA HABANA S.A. [MINISTERIO DE LA INDUSTRIA ALIMENTICIA]**, domiciliada en **Ensenada de Guasabacoa, sin número Anillo del Puerto, Código Postal 11200 , municipio Regla, provincia Ciudad de La Habana, República de Cuba**
(740)- Yohanka Ravelo Merino
-

- (210)- **2010-0524**
(220)- 29/10/2010
(510)- Metales comunes y sus aleaciones; materiales de construcción metálicos; construcciones transportables metálicas; materiales metálicos para vías férreas; cables e hilos metálicos no eléctricos; cerrajería y ferretería metálicas; tubos metálicos; cajas de caudales; minerales metalíferos.
(511)- 6



- (561)-** SAFE COLOMBIANA
(730)- **SAFE COLOMBIANA S.A.** , domiciliada en **carrera 45, número 32D 135, Interior 105, Vía Machado, Bello, Antioquia, Colombia**
(740)- Leticia Laura Bermúdez Benítez
-

- (210)-** **2010-0525**
(220)- 01/11/2010
(510)- Suplemento biológico de origen microbiano.
(511)- 5
(561)- IHPLUS
(730)- **ESTACIÓN EXPERIMENTAL DE PASTOS Y FORRAJES «INDIO HATUEY»** , domiciliada en **Indio Hatuey, CAI España Republicana, municipio Perico, provincia Matanzas , República de Cuba**
(740)- Dairom Blanco Betancourt
-

- (210)-** **2010-0526**
(220)- 01/11/2010
(510)- Aparatos e instrumentos científicos, eléctricos, de medir, y de control, así como los programas o software.
(511)- 9
(510)- Servicios relacionados con la preparación de equipos e instrumentos.
(511)- 37
(510)- Servicios prestados en la elaboración de proyectos, planos, programas y software de ingeniería.
(511)- 42
(540)-



- (561)-** A ALIMATIC
(730)- **EMPRESA DE SISTEMAS AUTOMATIZADOS ALIMATIC [MINISTERIO DE LA INDUSTRIA ALIMENTICIA]**, domiciliada en **avenida 41 Número 2215 entre 22 y 24, municipio Playa, provincia Ciudad de La Habana, República de Cuba**
(740)- Mirta Irene Galano Molinero
-

- (210)-** **2010-0527**
(220)- 02/11/2010
(510)- Servicios de importación, exportación y venta de partes, piezas, accesorios, neumáticos, motores y rodamientos.
(511)- 35,
(510)- Servicios de recuperación, desarme, desguase, baja técnica de reparación y garantía.
(511)- 37
(510)- Servicios de almacenaje, transporte y distribución de mercancías.
(511)- 39
(540)-



- (561)-** TE TRANSIMPORT
(730)- **EMPRESA CENTRAL DE ABASTECIMIENTO Y VENTA DE EQUIPOS DE TRANSPORTE PESADO Y SUS PIEZAS, TRANSIMPORT [MINISTERIO DE LA INDUSTRIA SIDERO MECÁNICA Y ELECTRÓNICA]**, domiciliada en **calle 102, número**

6105, entre 61 y 65,, reparto Los Quemados, municipio Marianao, provincia Ciudad de La Habana, República de Cuba

(740)- Yordanka Ramírez Pastor

(210)- **2010-0528**

(220)- 02/11/2010

(510)- Servicios de guía turística, servicios de organización de viajes y servicios de información de viajes proporcionada en una red informática mundial, sin incluir servicios de renta o alquiler de vehículos ni servicios de reservación para renta o alquiler de vehículos.

(511)- 39

(540)-



(561)- E

(730)- **EXPLORICA INC.,** domiciliada en **145 Tremont Street, Boston, MA 02111, Estados Unidos de América**

(740)- Beatriz Triana López

(210)- **2010-0529**

(220)- 02/11/2010

(510)- Servicios de guía turística, servicios de organización de viajes y servicios de información de viajes proporcionada en una red informática mundial, sin incluir servicios de renta o alquiler de vehículos ni servicios de reservación para renta o alquiler de vehículos.

(511)- 39

(540)-



(561)- EXPLORICA

(730)- **EXPLORICA INC.,** domiciliada en **145 Tremont Street, Boston, MA 02111, Estados Unidos de América**

(740)- Beatriz Triana López

(210)- **2010-0531**

(220)- 02/11/2010

(510)- Para distinguir perfumes.

(511)- 3

(510)- Accesorios de metal para cintos.

(511)- 6

(510)- Para distinguir bisutería.

(511)- 14

(510)- Para distinguir carteras, cintos de piel.

(511)- 18

(510)- Para distinguir vestidos, blusas, sayas, short, pescador, pantalón, camisa, guayabera, pullover, chaquetas, chalecos, deshilado, lencería, calzado, sombrerería, cintos, blusas tejidas, pullovers tejidos, y sayas tejidas.

(511)- 25

(510)- Para distinguir bordados, tejidos e incrustaciones.

(511)- 26

(540)-



(561)- FREIXAS

(730)-(740)- **FREIXAS MORALES, MARIO ALBERTO,** domiciliada en **calle 13, numero 162 altos, entre L y K, Vedado , municipio Plaza de la Revolución, provincia La Habana, República de Cuba**

(210)- 2010-0532

(220)- 02/11/2010

(510)- Servicios financieros, servicios bancarios, servicios de pago de facturas, procesamiento y transmisión electrónica de información de pago de facturas, procesamiento electrónico de reclamos de seguro, servicios de tarjeta de crédito, transferencia electrónica de fondos, servicios de tarjetas inteligentes y de efectivo electrónico, desembolso (pago) de efectivo, reemplazo de efectivo rendido por tarjetas de débito y crédito, transacciones electrónicas de efectivo, verificación de cheques, cobro de cheques, acceso a depósitos y servicios de máquinas cajas automáticas, servicios de proceso de pago, servicios de autenticación y verificación de transacciones, y diseminación de información financiera y datos de pago electrónico vía una red de computadoras global.

(511)- 36

(540)-



(561)- PLUS

(730)- VISA INTERNATIONAL SERVICE ASSOCIATION, domiciliada en 900 Metro Center Boulevard, Foster City, California 94404, Estados Unidos de América

(740)- Yordanka Ramírez Pastor

(210)- 2010-0533

(220)- 02/11/2010

(510)- Servicios financieros, servicios bancarios, servicios de pago de facturas, procesamiento y transmisión electrónica de información de pago de facturas, procesamiento electrónico de reclamos de seguro, servicios de tarjeta de crédito, transferencia electrónica de fondos, servicios de tarjetas inteligentes y de efectivo electrónico, desembolso (pago) de efectivo, reemplazo de efectivo rendido por tarjetas de débito y crédito, transacciones electrónicas de efectivo, verificación de cheques, cobro de cheques, acceso a depósitos y servicios de máquinas cajas automáticas, servicios de proceso de pago, servicios de autenticación y verificación de transacciones, y diseminación de información financiera y datos de pago electrónico vía una red de computadoras global.

(511)- 36

(540)-



(730)- VISA INTERNATIONAL SERVICE ASSOCIATION, domiciliada en 900 Metro Center Boulevard, Foster City, California 94404, Estados Unidos de América

(740)- Yordanka Ramírez Pastor

(210)- 2010-0534

(220)- 02/11/2010

(510)- Servicios financieros, servicios bancarios, servicios de pago de facturas, procesamiento y transmisión electrónica de información de pago de facturas, procesamiento electrónico de reclamos de seguro, servicios de tarjeta de crédito, transferencia electrónica de fondos, servicios de tarjetas inteligentes y de efectivo electrónico, desembolso (pago) de efectivo, reemplazo de efectivo rendido por tarjetas de débito y crédito, transacciones electrónicas de efectivo, verificación de cheques, cobro de cheques, acceso a depósitos y servicios de máquinas cajas automáticas, servicios de proceso de pago, servicios de autenticación y verificación de transacciones, y diseminación de información financiera y datos de pago electrónico vía una red de computadoras global.

(511)- 36

(561)- VISA ELECTRON

(730)- VISA INTERNATIONAL SERVICE ASSOCIATION, domiciliada en 900 Metro Center Boulevard, Foster City, California 94404, Estados Unidos de América

(740)- Yordanka Ramírez Pastor

- (210)- 2010-0535
(220)- 05/11/2010
(510)- Aceites esenciales de frutas.
(511)- 3,
(510)- Puré de frutas, mermeladas, jaleas, conservas. Frutas y legumbres secas y cocidas; frutas en almíbar.
(511)- 29
(510)- Productos agrícolas no comprendidos en otras clases.
(511)- 31
(510)- Jugos de frutas concentrados congelados y naturales; jugos simples. Bebidas no alcohólicas.
(511)- 32
(510)- Venta de jugos concentrados congelados y naturales; jugos simples; celdillas; aceites y derivados; pastas; jaleas; mermeladas; conservas de frutas y vegetales, de legumbres tropicales en todas sus formas; así como de otros productos agropecuarios.
(511)- 35
(540)-



- (730)- **EMPRESA INDUSTRIAL DE CÍTRICOS CEBALLOS [MINISTERIO DE LA AGRICULTURA]**, domiciliada en **Carretera de Ceballos, kilómetro doce y medio, municipio Ciego de Ávila, provincia Ciego de Avila, República de Cuba**
(740)- Lisbeth López Fernández
-

- (210)- 2010-0537
(220)- 08/11/2010
(510)- Metales comunes y sus aleaciones; materiales de construcción metálicos; construcciones transportables metálicas; materiales metálicos para vías férreas; cables e hilos metálicos no eléctricos; cerrajería y ferretería metálica; tubos metálicos; cajas de caudales; minerales metalíferos.
(511)- 6
(510)- Herramientas e instrumentos de mano impulsados manualmente, tales como tornillos de banco, azadas (herramientas de mano), barras de socavar, hachas, palas (herramientas de mano), palines (herramientas de mano), picos, espátulas (herramientas de mano), llanas, brocas (herramientas de mano) serruchos, sierras, pistolas (herramientas de mano) alicates, pinzas, prensas de carpinteros (sargentos), cizallas, tijeras, destornilladores, tenazas, llaves (herramientas de mano); cuchillería, tenedores y cucharas; armas blancas; maquinillas de afeitarse.
(511)- 8
(510)- Dispositivos de protección personal contra los accidentes, tales como, redes de protección contra los accidentes, discos reflectantes personales para prevenir accidentes del tránsito, trajes de protección contra accidentes, las radiaciones y el fuego, acometidas de líneas eléctricas, acoplamiento eléctrico, acumuladores eléctricos, cargadores para acumuladores eléctricos, placas y rejillas para acumuladores eléctricos, acumuladores eléctricos para vehículos, baterías, baterías eléctricas, alarmas contra incendio, alarmas acústicas, alarmas eléctricas, alarmas antirrobo, silbatos de alarma, timbres de puertas eléctricas, hilos de aleaciones metálicas (fusibles), trajes de amianto ignífugos, guantes para protección contra accidentes, gafas antideslumbrantes, viseras antideslumbrantes, aparatos de soldadura eléctrica, aparatos de corte por arco eléctrico, arneses de seguridad (que no sean para asientos de vehículos o equipamiento deportivo), pantallas de asbesto para bomberos, dispositivos eléctricos para la atracción y destrucción de insectos, balanzas, básculas, aparatos para pesaje, boyas de señalización, manguitos de unión para cables, cables de arranque para motores, cables eléctricos, mangas protectoras para cables eléctricos, cajas de conexión, cajas de derivación (electricidad), cajas de empalme, cajas registradoras, calibradores, anillos de calibrar, calibres, calzado de protección contra los accidentes, las radiaciones y el fuego, conducciones eléctricas, cerraduras eléctricas, dispositivos de cierre eléctricos para puertas, cinturones salvavidas, hilos de cobre aislados, colectores eléctricos, compases (instrumentos de medición), reglas (instrumentos de medición), reglas de cálculo, regletas eléctricas, reglas de corredera, material para conducciones eléctricas (hilos, cables), conductores eléctricos, conectores eléctricos, aparatos eléctricos de conmutación, convertidores

eléctricos, tomas de corriente, pilas eléctricas, empalmes eléctricos, indicadores de pérdida eléctrica, rieles electrificados para montar proyectores, transformadores eléctricos, electrodos para soldar, elevadores de tensión, baterías de arranque, tapas de enchufe, escalas de salvamento, extintores, caretas y máscaras de protección para obreros, aparatos de la seguridad para el tráfico ferroviario, fusibles, gramiles, guantes de buceo, hilos eléctricos, fundas de identificación para hilos eléctricos, hilos telefónicos, tapones de oídos para inmersión, señales luminosas intermitentes, interruptores, baterías (pilas) para linternas, linternas de señales, señales luminosas, mascarillas respiratorias (que no sean para la respiración artificial), distanciómetros, instrumentos de medida (metros), monitores (hardware), pantallas para la protección facial para proteger la vista, parachispas, peras eléctricas (interruptores), aparatos e instrumentos de pesaje, máquinas de pesaje, plomadas, plomos de plomadas, medidores de presión, cascos de protección, dispositivos de protección personal contra accidentes, dispositivos eléctricos para abrir puertas, mirillas ópticas para puertas, botones de timbre, aparatos para la respiración, con excepción de los de respiración artificial, respiradores para filtrar el aire, filtros para máscaras respiratorias, instalaciones eléctricas antirrobo, rodilleras para trabajadores, aparatos y dispositivos de salvamento, señales luminosas o mecánicas, triángulos de señalización para vehículos averiados, sirenas, dispositivos de auxilio, máscaras para soldadores, electrodos para la soldar, aparatos eléctricos de soldar, aparatos eléctricos para soldar los embalajes de materias plásticas, niveles (instrumentos para determinar la horizontalidad), cintas métricas.

(511)- 9
(540)-



(561)- VERA
(730)- **INDUSTRIAS VERA S.A.**, domiciliada en **Vía Machado Bello, Antioquia, Colombia**
(740)- Yordanka Ramírez Pastor

(210)- **2010-0539**
(220)- 08/11/2010
(510)- Preparaciones para blanquear y otras sustancias para lavar la ropa; preparaciones para limpiar, pulir, desengrasar y raspar; jabones; productos de perfumería, aceites esenciales, cosméticos, lociones capilares; dentífricos.
(511)- 3
(510)- Productos farmacéuticos y veterinarios; productos higiénicos y sanitarios para uso médico; sustancias dietéticas para uso médico, alimentos para bebés; emplastos, material para apósitos; material para empastes e improntas dentales; desinfectantes; productos para eliminar animales dañinos; fungicidas, herbicidas.
(511)- 5
(561)- DALPALMEX
(730)- **LABORATORIOS DALMER S.A. [MINISTERIO DE EDUCACION SUPERIOR]**, domiciliada en **Avenida 25 número 15819 entre 158 y 190, Cubanacán, municipio Playa, provincia Ciudad de La Habana, República de Cuba**
(740)- Beatriz M. García Delgado

(210)- **2010-0540**
(220)- 08/11/2010
(510)- Preparaciones para blanquear y otras sustancias para lavar la ropa; preparaciones para limpiar, pulir, desengrasar y raspar; jabones; productos de perfumería, aceites esenciales, cosméticos, lociones capilares; dentífricos.
(511)- 3
(510)- Productos farmacéuticos y veterinarios; productos higiénicos y sanitarios para uso médico; sustancias dietéticas para uso médico, alimentos para bebés; emplastos, material para apósitos; material para empastes e improntas dentales; desinfectantes; productos para eliminar animales dañinos; fungicidas, herbicidas.
(511)- 5

- (561)- DALPALEX
(730)- **LABORATORIOS DALMER S.A. [MINISTERIO DE EDUCACION SUPERIOR],** domiciliada en **Avenida 25 número 15819 entre 158 y 190, Cubanacán, municipio Playa, provincia Ciudad de La Habana, República de Cuba**
(740)- Beatriz M. García Delgado
-

- (210)- **2010-0541**
(220)- 08/11/2010
(510)- Preparaciones para blanquear y otras sustancias para lavar la ropa; preparaciones para limpiar, pulir, desengrasar y raspar; jabones; productos de perfumería, aceites esenciales, cosméticos, lociones capilares; dentífricos.
(511)- 3
(510)- Productos farmacéuticos y veterinarios; productos higiénicos y sanitarios para uso médico; sustancias dietéticas para uso médico, alimentos para bebés; emplastos, material para apósitos; material para empastes e improntas dentales; desinfectantes; productos para eliminar animales dañinos; fungicidas, herbicidas.
(511)- 5
(561)- FRUPALEX
(730)- **LABORATORIOS DALMER S.A. [MINISTERIO DE EDUCACION SUPERIOR],** domiciliada en **Avenida 25 número 15819 entre 158 y 190, Cubanacán, municipio Playa, provincia Ciudad de La Habana, República de Cuba**
(740)- Beatriz M. García Delgado
-

- (210)- **2010-0542**
(220)- 08/11/2010
(510)- Preparaciones para blanquear y otras sustancias para lavar la ropa; preparaciones para limpiar, pulir, desengrasar y raspar; jabones; productos de perfumería, aceites esenciales, cosméticos, lociones capilares; dentífricos.
(511)- 3
(510)- Productos farmacéuticos y veterinarios; productos higiénicos y sanitarios para uso médico; sustancias dietéticas para uso médico, alimentos para bebés; emplastos, material para apósitos; material para empastes e improntas dentales; desinfectantes; productos para eliminar animales dañinos; fungicidas, herbicidas.
(511)- 5
(561)- PALMEX
(730)- **LABORATORIOS DALMER S.A. [MINISTERIO DE EDUCACION SUPERIOR],** domiciliada en **Avenida 25 número 15819 entre 158 y 190, Cubanacán, municipio Playa, provincia Ciudad de La Habana, República de Cuba**
(740)- Beatriz M. García Delgado
-

- (210)- **2010-0544**
(220)- 10/11/2010
(510)- Para la realización de eventos , cursos, talleres, conferencias, seminarios, foros de discusión y forum sobre temas de la ciencia en general, en lo fundamental las ciencias médicas y las ciencias sociales. Así como para la enseñanza, servicios educativos, educación, información sobre educación, orientación profesional, publicación de libros y de textos que no sean publicitarios relacionados con estas ramas del saber.
(511)- 41
(540)-



- (561)- CENDECSA
(730)- **INSTITUTO SUPERIOR DE CIENCIAS MÉDICAS «CARLOS J. FINLAY» DE CAMAGÜEY [MINISTERIO DE SALUD PÚBLICA],** domiciliada en **carretera Central Oeste, sin número, entre Madame Courie y Hospital Provincial, municipio Camagüey, provincia Camaguey, República de Cuba**

(210)- 2010-0550

(220)- 11/11/2010

(510)- Cuero, cartera.

(511)- 18

(510)- Calzado.

(511)- 25

(540)-



(561)- YERSIN

(730)-(740)- HERNÁNDEZ REYES, NELSON DAVID, domiciliada en **Marino Cabrera número 114, entre Leoncio Vidal y Camilo Cienfuegos, municipio Camajuaní, provincia Villa Clara , República de Cuba**

(210)- 2010-0551

(220)- 12/11/2010

(510)- Cervezas, aguas minerales y gaseosas y otras bebidas no alcohólicas, bebidas y zumos de frutas, siropes y otras preparaciones para hacer bebidas.

(511)- 32

(540)-



(730)- CORPORACIÓN CIMEX S.A., domiciliada en **Edificio Sierra Maestra, Primera y O, Miramar, municipio Playa, provincia Ciudad de La Habana, República de Cuba**

(740)- Reynold Sampedro Vázquez

(210)- 2010-0552

(220)- 12/11/2010

(510)- Bebidas alcohólicas, principalmente vinos, bebidas espirituosas, licores, brandy.

(511)- 33,

(510)- Servicios de educación y entretenimiento, principalmente actividades culturales, escuelas privadas de enseñanza, publicación de libros y revistas, grabación en cintas de video, cobertura fotográfica, préstamo de libros, organización de espectáculos (servicios de empresarios), espectáculos de variedades , cabaret, representaciones de teatro y espectáculos, funciones de radio y televisión, producción de películas y espectáculos, agencias de modelos vivos para artistas plásticos, servicios de entretenimiento, servicios de orquestas, servicios de discoteca, servicios de estudio de grabación, servicios de clubes (entretenimiento), alquiler de películas cinematográficas y cintas de video, e grabaciones sonoras, de accesorios y aparatos cinematográficos, de decorados para espectáculos, organización y dirección de concursos de belleza (actividades educativas o recreativas), organización y dirección de conferencias, organización de fiestas y recepciones, reservas de localidades para espectáculos, reserva en línea a través de una red de computadora de localidades para espectáculos, servicios de información de entretenimiento disponible en línea a través de una red informática, servicios de juego disponibles en línea a través de una red informática, organización de juegos, de loterías, de concursos (actividades educativas o recreativas).

(511)- 41

(510)- Servicios de catering; reserva de hoteles, arrendamiento y reserva de alojamiento temporales; servicios de restaurantes, cafetería y café-restaurantes, bares, cervecerías, salas de té, de helado (preparación de helados).

(511)- 43

(540)-



(561)- MOULIN ROUGE

(730)- **BAL DU MOULIN ROUGE** , domiciliada en **82 Boulevard de Clichy, 75018 Paris, Francia**

(740)- Yordanka Ramírez Pastor

(210)- **2010-0553**

(220)- 12/11/2010

(510)- Vinos, vinos espumosos.

(511)- 33

(561)- CANTINE CASTELLI MODENESI

(730)- **COOPERATIVE AGRICOLE VITI-FRUTTICOLTORI ITALIANI RIUNITI ORGANIZZATI S.C.A., C.A.V.I.R.O.S.c.a.**, domiciliada en **Via Convertite, 12, 48018 Faenza, Italia**

(740)- Yordanka Ramírez Pastor

(210)- **2010-0554**

(220)- 12/11/2010

(510)- Suplemento nutricional.

(511)- 5

(561)- NUTRISETAS

(730)- **CENTRO DE ESTUDIOS DE BIOTECNOLOGÍA INDUSTRIAL, UNIVERSIDAD DE ORIENTE [MINISTERIO DE EDUCACION SUPERIOR]**, domiciliada en **Avenida Patricio Lumumba sin número , 90500, municipio Santiago de Cuba, provincia Santiago de Cuba, República de Cuba**

(740)- Suyen Rodríguez Pérez

(210)- **2010-0555**

(220)- 15/11/2010

(510)- Servicios de telecomunicación; celular, móvil, servicios de comunicación telefónicos y satelital; comunicación por terminales de ordenador; comunicaciones por redes de fibra óptica; servicios de comunicación de datos; servicios de comunicación digital; servicios de intercambio electrónico; transmisión electrónica de datos, imágenes y documentos; proveer acceso a servicios de ordenadores en línea; servicios de Internet; servicios de acceso remoto a datos; valor añadido a los servicios a los servicios de red (VAN); facilidades de conexiones a una red de área local inalámbrica.

(511)- 38

(540)-



(730)- **EMIRATES TELECOMMUNICATIONS CORPORATION (ETISALAT)**, domiciliada en **Etisalat Power, P.O.Box 3838, Abu Dhabi, Emiratos Árabes Unidos**

(740)- Haliveth León Villaverde

(210)- **2010-0556**

(220)- 16/11/2010

(510)- Papel, cartón y artículos de estas materias, no comprendidos en otras clases; productos de imprenta; artículos de encuadernación; fotografías; papelería; adhesivos (pegamentos) para la papelería o la casa; material para artistas; pinceles; máquinas de escribir y artículos de oficina (excepto muebles); material de instrucción o de enseñanza (excepto aparatos); materias plásticas para embalaje (no comprendidas en otras clases); naipes; caracteres de imprenta; clichés.

(511)- 16

(510)- Publicidad; gestión de negocios comerciales; administración comercial; trabajos de oficina.

(511)- 35

(510)- Transporte; embalaje y almacenaje de mercancías; organización de viajes.

(511)- 39

(540)- 

(561)- COPA AIRLINES COLOMBIA

(730)- **COMPAÑÍA PANAMEÑA DE AVIACIÓN, S.A.**, domiciliada en **Quinta avenida, esquina 76, Centro de Negocios, Edificio Barcelona, Oficina 316, Miramar, municipio Playa, provincia Ciudad de la Habana, República de Cuba**

(740)- Haliveth León Villaverde

(210)- **2010-0557**

(220)- 17/11/2010

(510)- Bebidas alcohólicas.

(511)- 33

(540)-

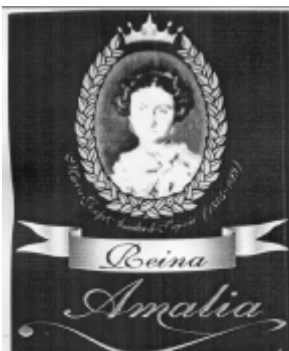

(561)- REINA AMALIA

(730)- **EMPRESA DE BEBIDAS Y REFRESCOS ISLA DE LA JUVENTUD [MINISTERIO DE LA INDUSTRIA ALIMENTICIA]**, domiciliada en **calle 20 esquina 33 S/N, Nueva Gerona, municipio Isla de La Juventud, provincia Isla de La Juventud, República de Cuba**
Yuraimis Castañeda Herrada

(740)-

2010-0558

(210)- 17/11/2010

(220)- Bebidas no alcohólicas.

(510)- 32

(511)- Bebidas alcohólicas.

(510)- 33

(511)-

(540)-



(561)- **EMPRESA DE BEBIDAS Y REFRESCOS ISLA DE LA JUVENTUD [MINISTERIO DE LA INDUSTRIA ALIMENTICIA]**, domiciliada en **calle 20 esquina 33 S/N, Nueva Gerona, municipio Isla de La Juventud, provincia Isla de La Juventud, República de Cuba**

(740)- Yuraimis Castañeda Herrada

- (210)- **2010-0559**
(220)- 18/11/2010
(510)- Pinturas.
(511)- 2
(510)- Búsquedas de negocios, promoción de ventas y publicidad.
(511)- 35
(540)- JLT - NS

(561)- JLT - NS
(730)-(740)- **López del Toro, Julio [MINISTERIO DE LA AGRICULTURA]**, domiciliada en **calle Martí # 7 e/ 5ta y 6ta , Jayamá, municipio Camagüey, provincia Camaguey, República de Cuba**

- (210)- **2010-0560**
(220)- 19/11/2010
(510)- Enjuagues bucales y dentífricos.
(511)- 3
(510)- Cepillos de dientes.
(511)- 21
(561)- DENTO
(730)- **INTRADEVCO INDUSTRIAL, S.A.**, domiciliada en **Avenida Producción Nacional número 188, Chorrillos, Lima , Perú**
(740)- Leticia Laura Bermúdez Benítez
-

- (210)- **2010-0561**
(220)- 19/11/2010
(510)- Neumáticos para vehículos terrestres; neumáticos para vehículos de motor a dos ruedas.
(511)- 12
(510)-
(511)-
(540)-



(730)- **SUMITOMO RUBBER INDUSTRIES, LTD.**, domiciliada en **6-9, 3-chome, Wakinohama-cho, Chuo-ku, Kobe-shi, Hyogo, Japón**
(740)- Leticia Laura Bermúdez Benítez

- (210)- **2010-0563**
(220)- 23/11/2010
(510)- Relojes de pulsera; relojes eléctricos; despertadores y relojes magistrales; partes y componentes para relojes tales como agujas de reloj, cadenas de reloj, cajas de reloj, cristales de reloj, esferas (piezas de reloj); extensibles de reloj, maquinarias de reloj, mecanismos de relojería, muelles de reloj, péndulos (piezas de reloj), pulseras de reloj, resortes de reloj, tambores de reloj; estuches para relojes (presentación).
(511)- 14
(510)-
(511)-
(540)-



(561)- YOT
(730)- **MAGNUM INDUSTRIA DA AMAZONIA S.A.**, domiciliada en **avenida Cupiuba número 1.500, Distrito Industrial, CEP 69075-060 Manaus, AM , Brasil**

(740)- Yordanka Ramírez Pastor

(210)- 2010-0564

(220)- 23/11/2010

(510)- Relojes de pulsera; relojes eléctricos; despertadores y relojes magistrales; partes y componentes para relojes tales como agujas de reloj, cadenas de reloj, cajas de reloj, cristales de reloj, esferas (piezas de reloj); extensibles de reloj, maquinarias de reloj, mecanismos de relojería, muelles de reloj, péndulos (piezas de reloj), pulseras de reloj, resortes de reloj, tambores de reloj; estuches para relojes (presentación).

(511)- 14

(540)-



(561)- CHAMPION

(730)- **MAGNUM INDUSTRIA DA AMAZONIA S.A.**, domiciliada en **avenida Cupiuba número 1.500, Distrito Industrial, CEP 69075-060 Manaus, AM , Brasil**

(740)- Yordanka Ramírez Pastor

(210)- 2010-0565

(220)- 23/11/2010

(510)- Camiones, autobuses.

(511)- 12

(561)- NAVISTAR

(730)- **NAVISTAR, INC.**, domiciliada en **4201 Winfield Road Warrenville Illinois 60555, Estados Unidos de América**

(740)- Yordanka Ramírez Pastor

(210)- 2010-0566

(220)- 23/11/2010

(510)- Camiones, autobuses.

(511)- 12

(540)- **NAVISTAR**

(561)- NAVISTAR

(730)- **NAVISTAR, INC.**, domiciliada en **4201 Winfield Road Warrenville Illinois 60555, Estados Unidos de América**

(740)- Yordanka Ramírez Pastor

(210)- 2010-0567

(220)- 25/11/2010

(510)- Bebidas nutricionales.

(511)- 5

(510)- Bebidas no alcohólicas, a saber, bebidas energizantes y bebidas energizantes saborizadas con café, todas realizadas con vitaminas, minerales, nutrientes, aminoácidos y/o hierbas.

(511)- 32

(561)- MONSTER

(730)- **HANSEN BEVERAGE COMPANY, UNA COMPAÑÍA ORGANIZADA BAJO LAS LEYES DE DELAWARE**, domiciliada en **550 Monica Circle. Suite 201. Corona. California 92880, Estados Unidos de América**

(740)- Reynold Sampedro Vázquez

- (210)- **2010-0568**
(220)- 25/11/2010
(510)- Bebidas nutricionales.
(511)- 5
(510)- Bebidas no alcohólicas, a saber, bebidas energizantes y bebidas energizantes saborizadas con café, todas realizadas con vitaminas, minerales, nutrientes, aminoácidos y/o hierbas.
(511)- 32
(540)-



- (730)- **HANSEN BEVERAGE COMPANY, UNA COMPAÑÍA ORGANIZADA BAJO LAS LEYES DE DELAWARE**, domiciliada en **550 Monica Circle. Suite 201. Corona. California 92880, Estados Unidos de América**
(740)- Reynold Sampedro Vázquez
-

- (210)- **2010-0569**
(220)- 25/11/2010
(510)- Papel, cartón y artículos de estas materias no comprendidos en otras clases; productos de imprenta; artículos de encuadernación; fotografías; papelería; adhesivos (pegamentos) para la papelería o la casa; material para artistas; pinceles; máquinas de escribir y artículos de oficina (excepto muebles); material de instrucción o de enseñanza (excepto aparatos); materias plásticas para embalaje (no comprendidas en otras clases); caracteres de imprenta; clichés.
(511)- 16
(510)- Vestidos, calzados, sombrerería.
(511)- 25
(510)- Educación; formación; esparcimiento; actividades deportivas y culturales.
(511)- 41
(540)-



- (561)- MARAGUAN
(730)- **MEDRANO VIREYA, ARQUIMEDES FERNANDO**, domiciliada en **Santa Rosa número 113, entre San Jose y Linea, provincia Camaguey, República de Cuba**
(740)- Reynol Sampedro Vázquez
-

- (210)- **2010-0570**
(220)- 25/11/2010
(510)- Bebidas nutricionales.
(511)- 5
(510)- Bebidas no alcohólicas, a saber, bebidas energizantes y bebidas energizantes saborizadas con café, todas realizadas con vitaminas, minerales, nutrientes, aminoácidos y/o hierbas.
(511)- 32
(561)- X-PRESSO MONSTER
(730)- **HANSEN BEVERAGE COMPANY, UNA COMPAÑÍA ORGANIZADA BAJO LAS LEYES DE DELAWARE**, domiciliada en **550 Monica Circle. Suite 201. Corona. California 92880, Estados Unidos de América**
(740)- Reynold Sampedro Vázquez
-

(210)- 2010-0571

(220)- 25/11/2010

(510)- Bebidas nutricionales.

(511)- 5

(510)- Bebidas no alcohólicas, a saber, bebidas energizantes y bebidas energizantes saborizadas con café, todas realizadas con vitaminas, minerales, nutrientes, aminoácidos y/o hierbas.

(511)- 32

(561)- JAVA MONSTER

(730)- HANSEN BEVERAGE COMPANY, UNA COMPAÑÍA ORGANIZADA BAJO LAS LEYES DE DELAWARE, domiciliada en **550 Monica Circle. Suite 201. Corona. California 92880, Estados Unidos de América**

(740)- Reynold Sampedro Vázquez

(210)- 2010-0572

(220)- 25/11/2010

(510)- Productos farmacéuticos y veterinarios; productos higiénicos y sanitarios para uso médico; sustancias dietéticas para uso médico, alimentos para bebés; emplastos, material para apósitos; material para empastes e improntas dentales; desinfectantes; productos para eliminar animales dañinos; fungicidas, herbicidas.

(511)- 5

(540)- Ledo-Plat

(561)- LEDO-PLAT

(730)- CENTRO NACIONAL DE INVESTIGACIONES CIENTÍFICAS (CNIC) [MINISTERIO DE EDUCACION SUPERIOR], domiciliada en **avenida 25 número 15202, esquina a 158, Cubanacán, municipio Playa, provincia Ciudad de La Habana, República de Cuba**

(740)- Alianna Formoso Mieres

(210)- 2010-0573

(220)- 25/11/2010

(510)- Productos farmacéuticos y veterinarios; productos higiénicos y sanitarios para uso médico; sustancias dietéticas para uso médico, alimentos para bebés; emplastos, material para apósitos; material para empastes e improntas dentales; desinfectantes; productos para eliminar animales dañinos; fungicidas, herbicidas

(511)- 5

(540)- Peti-Led

(561)- PETI-LED

(730)- CENTRO NACIONAL DE INVESTIGACIONES CIENTÍFICAS (CNIC) [MINISTERIO DE EDUCACION SUPERIOR], domiciliada en **avenida 25 número 15202, esquina a 158, Cubanacán, municipio Playa, provincia Ciudad de La Habana, República de Cuba**

(740)- Alianna Formoso Mieres

(210)- 2010-0574

(220)- 26/11/2010

(510)- Automóviles; cajas de cambios para vehículos terrestres; vehículos eléctricos; motores para vehículos terrestres; dispositivos antirrobo para vehículos; neumáticos para ruedas de vehículos de vehículos; carrocerías para vehículos; motocicletas; automóviles deportivos; vehículos de locomoción terrestre, aérea, acuática o ferroviaria.

(511)- 12

(510)- Mantenimiento y reparación de automóviles; estaciones de servicios; lubricación de vehículos (engrase); limpieza de vehículos, tratamiento anticorrosión para vehículos; instalación y reparación de alarmas antirrobo; mantenimiento y reparación de aviones; recauchutado de neumáticos; vulcanización de neumáticos (reparación); remiendo de neumáticos de caucho.

(511)- 37

(540)-



(561)- GEELY

(730)- **GEELY GROUP CO., LTD.**, domiciliada en **Lunan Geely Road, Luqiao District, Taizhou, China**

(740)- Haliveth León Villaverde

(210)- **2010-0575**

(220)- 26/11/2010

(510)- Automóviles, cajas de cambios para vehículos terrestres; vehículos eléctricos; motores para vehículos terrestres; dispositivos antirrobo para vehículos; neumáticos para ruedas de vehículos; carrocerías para vehículos; motocicletas; automóviles deportivos; vehículos de locomoción terrestre, aérea, acuática o ferroviaria.

(511)- 12

(510)- Mantenimiento y reparación de automóviles; estaciones de servicios; lubricación de vehículos (engrase); limpieza de vehículos, tratamiento anticorrosión para vehículos; instalación y reparación de alarmas antirrobo; mantenimiento y reparación de aviones; recauchutado de neumáticos; vulcanización de neumáticos (reparación); remiendo de neumáticos de caucho.

(511)- 37

(540)-



(730)- **GEELY HOLDING GROUP CO., LTD.**, domiciliada en **Zhong-Xing Road, Bin-Jiang District, Hangzhou, China**

(740)- Haliveth León Villaverde

(210)- **2010-0576**

(220)- 26/11/2010

(510)- Máquinas y máquinas herramientas; motores (excepto motores para vehículos terrestres); acoplamientos y órganos de transmisión (excepto para vehículos terrestres); instrumentos agrícolas; incubadores de huevo.

(511)- 7

(510)- Aparatos e instrumentos científicos, náuticos, geodésicos, fotográficos, cinematográficos, ópticos, de pesar, de medida, de señalización, de control (inspección), de socorro (salvamento) y de enseñanza; aparatos para el registro, transmisión, reproducción de sonido o imágenes; soportes de registro magnéticos, discos acústicos; distribuidores automáticos y mecanismos para aparatos de previo pago; cajas registradores, máquinas calculadoras, equipo para el tratamiento de la información y ordenadores; extintores.

(511)- 9

(510)- Aparatos de alumbrado, de calefacción, de producción de vapor, de cocción, de refrigeración, de secado, de ventilación, de distribución de agua e instalación sanitarias.

(511)- 11

(510)- Metales preciosos y sus aleaciones y artículos de estas materias o de chapado no comprendidos en otras clases; joyería, bisutería, piedras preciosas; relojería e instrumentos cronométricos.

(511)- 14

(561)- SAMSUNG

(730)- **SAMSUNG ELECTRONICS CO., LTD.**, domiciliada en **416, Maetan-dong, Yeongtong-Gu, Suwon-Si, Gyeonggi-Do, Corea del Sur**

(740)- Haliveth León Villaverde

Año CX

Boletín Oficial N°273

(210)- 2010-0577

(220)- 26/11/2010

(510)- Productos farmacéuticos, especialmente un antiacnéico sistémico para el tratamiento vía oral de las formas graves de acné.

(511)- 5

(561)- FLEXRESAN

(730)- **ESPECIALIDADES FARMACEUTICAS CENTRUM, S.A.**, domiciliada en **Calle Sagitario, 14 03006 Alicante, España**

(740)- Haliveth León Villaverde

(210)- 2010-0578

(220)- 26/11/2010

(510)- Suplemento Nutricional

(511)- 5

(561)- NUTRI-FORTE

(730)- **EMPRESA LABORATORIO FARMACÉUTICO ORIENTE [MINISTERIO DE SALUD PÚBLICA]**, domiciliada en **Prolongación de calle Quinta, sin número, Reparto 30 de Noviembre, municipio Santiago de Cuba, provincia Santiago de Cuba, República de Cuba**

(740)- Terina Pérez Carrión

(210)- 2010-0579

(220)- 30/11/2010

(510)- Dentífricos.

(511)- 3

(510)- Cepillos de dientes.

(511)- 21

(561)- PRO

(730)- **THE GILLETTE COMPANY**, domiciliada en **One Gillette Park. Boston, Massachusetts 02127, Estados Unidos de América**

(740)- Yordanka Ramírez Pastor

(210)- 2010-0580

(220)- 30/11/2010

(510)- Preparaciones para el afeitado, a saber, cremas de afeitar, geles de afeitar, lociones para el afeitado y espumas de afeitar.

(511)- 3

(561)- SATIN CARE

(730)- **THE GILLETTE COMPANY**, domiciliada en **One Gillette Pak. Boston, Massachusetts 02127, Estados Unidos de América**

(740)- Yordanka Ramírez Pastor

(210)- 2010-0581

(220)- 30/11/2010

(510)- Neumáticos para vehículos terrestres; neumáticos para vehículos de motor a dos ruedas.

(511)- 12

(561)- SUMITOMO

(730)- **SUMITOMO RUBBER INDUSTRIES, LTD.**, domiciliada en **6-9, 3-chome, Wakinohamacho, Chuo-ku, Kobe-shi, Hyogo, Japón**

(740)- Leticia Laura Bermúdez Benítez

- (210)- 2010-0582
(220)- 01/12/2010
(510)- Agua tratada.
(511)- 32
(540)-



- (561)- LATINA
(730)- **EMPRESA DE BEBIDAS Y REFRESCOS GUANTÁNAMO [MINISTERIO DE LA INDUSTRIA ALIMENTICIA]**, domiciliada en **17 Sur, entre 4 y 5 Oeste, municipio Guantánamo, provincia Guantánamo, República de Cuba**
(740)- Leidys González Morán
-

- (210)- 2010-0583
(220)- 01/12/2010
(510)- Agua mineral.
(511)- 32
(540)-



- (561)- SIERRA CANASTA
(730)- **EMPRESA DE BEBIDAS Y REFRESCOS GUANTÁNAMO [MINISTERIO DE LA INDUSTRIA ALIMENTICIA]**, domiciliada en **17 Sur, entre 4 y 5 Oeste, municipio Guantánamo, provincia Guantánamo, República de Cuba**
(740)- Leidys González Morán
-

- (210)- 2010-0585
(220)- 01/12/2010
(510)- Minicontenedor de metales.
(511)- 6
(561)- CETRACEM

- (730)- **CENTRO DE INVESTIGACIÓN Y DESARROLLO DEL TRANSPORTE, CETRA [MINISTERIO DEL TRANSPORTE]**, domiciliada en **Carretera del Asilo s/n, Finca Tiscornia, Casablanca, municipio Regla, provincia Ciudad de La Habana, República de Cuba**
(740)- Abel La Rosa Bermúdez
-

- (210)- 2010-0586
(220)- 03/12/2010
(510)- Vinos.
(511)- 33
(540)-



- (561)- N NORV

(730)-(740)- PALMERO AGUILERA, NORELYS , domiciliada en **calle 81 58060, entre 58 y 60, municipio Cienfuegos , provincia Cienfuegos , República de Cuba**

(210)- 2010-0588

(220)- 03/12/2010

(510)- Preparaciones para blanquear y otras sustancias para la colada; preparaciones para limpiar, pulir, desengrasar y raspar; jabones; perfumería, aceites esenciales, cosméticos, lociones para el cabello; dentífricos.

(511)- 3

(561)- NUTRINE

(730)- LABRECO TRADE S.A., domiciliada en **Via Argentina, Edif. Maruja, Local No. 1, Bella Vista, Panamá**

(740)- Haliveth León Villaverde

(210)- 2010-0589

(220)- 03/12/2010

(510)- Preparaciones para blanquear y otras sustancias para la colada; preparaciones para limpiar, pulir, desengrasar y raspar; jabones; perfumería, aceites esenciales, cosméticos, lociones para el cabello; dentífricos.

(511)- 3

(561)- VITANE

(730)- LABRECO TRADE S.A., domiciliada en **Via Argentina, Edif. Maruja, Local No. 1, Bella Vista, Panamá**

(740)- Haliveth León Villaverde

(210)- 2010-0590

(220)- 03/12/2010

(510)- Productos farmacéuticos, particularmente un antiparasitario.

(511)- 5

(561)- REPINOX

(730)- LABORATORIOS ROWE, C.POR A., domiciliada en **calle César Nicolás Penson, número 57, sector Gazcue, Santo Domingo, República Dominicana**

(740)- Haliveth León Villaverde

(210)- 2010-0591

(220)- 03/12/2010

(510)- Productos farmacéuticos, particularmente un agente reductor del colesterol.

(511)- 5

(561)- ROWESTIN

(730)- LABORATORIOS ROWE, C.POR A., domiciliada en **calle César Nicolás Penson, número 57, sector Gazcue, Santo Domingo, República Dominicana**

(740)- Haliveth León Villaverde

(210)- 2010-0592

(220)- 03/12/2010

(510)- Preparaciones para blanquear y otras sustancias para la colada; preparaciones para limpiar, pulir, desengrasar y raspar; jabones; perfumería, aceites esenciales, cosméticos, lociones para el cabello; dentífricos.

(511)- 3

(561)- ODORIT

(730)- LABRECO TRADE S.A., domiciliada en **Via Argentina, Edif. Maruja, Local No. 1, Bella Vista, Panamá**

(740)- Haliveth León Villaverde

(210)- 2010-0596

(220)- 07/12/2010

(510)- Comercializar de forma mayorista, alimentos, avituallamiento para albergados y comedores, medios de protección y calzado especializado de la construcción, productos alimenticios, ropa y calzado de trabajo y presencia, medios de protección, artículos de aseo personal, artículos y medios de limpieza y desinfección, equipos eléctricos de climatización, refrigeración, recreación, limpieza, cocción y útiles de cocina, medios de recreación y expansión, menajes de cocina y comedor, módulos de equipos para centros de elaboración, medios de pesaje, extintores y cigarros; asesoría técnica y consultaría en la actividad comercial.

(511)- 35

(510)- Transportación y distribución de productos, a saber alimentos, avituallamiento para albergados y comedores, medios de protección y calzado especializado de la construcción, productos alimenticios ropa y calzado de trabajo y presencia, medios de protección, artículos de aseo personal, artículos y medios de limpieza y desinfección, equipos eléctricos de climatización, refrigeración, recreación, limpieza, cocción y útiles de cocina, medios de recreación y expansión, menajes de cocina y comedor, módulos de equipos para centros de elaboración, medios de pesaje, extintores y cigarros; alquiler de almacenes (depósitos); información sobre almacenamiento.

(511)- 39

(510)- Servicios de congelación de alimentos.

(511)- 40

(540)-



(561)- SERVI G

(730)- **EMPRESA COMERCIALIZADORA SERVI-G [MINISTERIO DE LA CONSTRUCCIÓN],** domiciliada en **Domínguez 501, entre Ayestarán y Coco, municipio Cerro, provincia Ciudad de la Habana , República de Cuba**

(740)- Leticia Laura Bermúdez Benítez

(210)- 2010-0597

(220)- 07/12/2010

(510)- Jabones, perfumería, aceites esenciales, cosméticos, lociones para el cabello, preparaciones de maquillaje, preparaciones cosméticas para el cuidado de la piel, mezclas de fragancias, neceseres de cosmética principalmente con pestañas artificiales, adhesivos para pestañas postizas, pincel para maquillaje, pincel para limpiar el maquillaje, estuches de lápices que contienen preparaciones de maquillaje, estuches que contienen productos de tocador y maquillaje, esponjas para el maquillaje bolsas de espejo (enseres de cosméticos), esmaltes de uñas.

(511)- 3

(510)- Servicios de educación y entretenimiento; actividades culturales; escuelas privadas de enseñanza; publicación de libros y revistas; grabación en cintas de video; cobertura fotográfica; préstamo de libros; organización de espectáculos (servicios de empresarios); espectáculos de variedades; cabaret; representaciones de teatro y espectáculos; funciones de radio y televisión; producción de películas y espectáculos; agencias de modelos vivos para artistas plásticos; servicios de entretenimiento; servicios de orquesta; servicios de discoteca; servicios de estudio de grabación; servicios de clubes (entretenimiento); alquiler de películas cinematográficas y cintas de video, de grabaciones sonoras, de accesorios y aparatos cinematográficos, de decorados para espectáculos; organización y dirección de concursos de belleza (actividades educativas o recreativas); organización y dirección de conferencias; organización de fiestas y recepciones; reservas de localidades para espectáculos, reserva en línea a través de una red de computadora de localidades para espectáculos; servicios de información de entretenimiento disponible en línea a través de una red informática, servicios de juego disponibles en línea a través de una red informática, organización de juegos, de loterías, de concursos (actividades educativas o recreativas).

(511)- 41

(510)- Servicios de catering; reserva de hoteles, arrendamiento y reserva de alojamiento temporales; servicios de restaurantes, cafetería y café-restaurantes, bares, cervecerías, salas de té, de helado (preparación de helados)

(511)- 43

(561)- MOULIN ROUGE

(730)- **BAL DU MOULIN ROUGE** , domiciliada en **82 Boulevard de Clichy, 75018 Paris, Francia**

(740)- Yordanka Ramírez Pastor

(210)- **2010-0599**

(220)- 10/12/2010

(510)- Producto farmacéutico dérmico.

(511)- 5

(561)- VENATÓN

(730)- **EMPRESA LABORATORIO FARMACÉUTICO «ROBERTO ESCUDERO» [MINISTERIO DE LA INDUSTRIA BÁSICA]**, domiciliada en **20 de Mayo, número 540, esquina Martha Abreu,, municipio Cerro, provincia Ciudad de La Habana, República de Cuba**

(740)- Dianelis Fernández Mena

(210)- **2010-0600**

(220)- 10/12/2010

(510)- Producto farmacéutico dérmico.

(511)- 5

(561)- EUPARÍN

(730)- **EMPRESA LABORATORIO FARMACÉUTICO «ROBERTO ESCUDERO» [MINISTERIO DE LA INDUSTRIA BÁSICA]**, domiciliada en **20 de Mayo, número 540, esquina Martha Abreu,, municipio Cerro, provincia Ciudad de La Habana, República de Cuba**

(740)- Dianelis Fernández Mena

(210)- **2010-0601**

(220)- 10/12/2010

(510)- Producto farmacéutico dérmico.

(511)- 5

(561)- PREDNEOMÍN

(730)- **EMPRESA LABORATORIO FARMACÉUTICO «ROBERTO ESCUDERO» [MINISTERIO DE LA INDUSTRIA BÁSICA]**, domiciliada en **20 de Mayo, número 540, esquina Martha Abreu,, municipio Cerro, provincia Ciudad de La Habana, República de Cuba**

(740)- Dianelis Fernández Mena

(210)- **2010-0602**

(220)- 10/12/2010

(510)- Producto farmacéutico dérmico.

(511)- 5

(561)- NEOBATÍN

(730)- **EMPRESA LABORATORIO FARMACÉUTICO «ROBERTO ESCUDERO» [MINISTERIO DE LA INDUSTRIA BÁSICA]**, domiciliada en **20 de Mayo, número 540, esquina Martha Abreu,, municipio Cerro, provincia Ciudad de La Habana, República de Cuba**

(740)- Dianelis Fernández Mena

(210)- **2010-0603**

(220)- 10/12/2010

(510)- Preparaciones para el afeitado, a saber, cremas de afeitar, geles de afeitar, lociones para el afeitado y espumas de afeitar; tónicos para uso luego del afeitado, lociones, bálsamos y geles; preparaciones para el lavado y limpieza facial previo al afeitado; humectantes; preparaciones no-medicinales para el cuidado de la piel; aguas de tocador; anti-transpirantes y desodorantes, jabón líquido corporal; preparaciones para el cuidado del cabello.

- (511)- 3
(561)- GILLETTE
(730)- **THE GILLETTE COMPANY**, domiciliada en **One Gillette Park. Boston, Massachusetts 02127, Estados Unidos de América**
(740)- Yordanka Ramírez Pastor
-

- (210)- **2010-0604**
(220)- 10/12/2010
(510)- Maquinillas de afeitar y hojas de afeitar; dispensadores, casetes, estuches y cartuchos todos conteniendo hojas de afeitar y por consiguiente sus partes estructurales.
(511)- 8
(561)- PRESTOBARBA
(730)- **THE GILLETTE COMPANY**, domiciliada en **One Gillette Park. Boston, Massachusetts 02127, Estados Unidos de América**
(740)- Yordanka Ramírez Pastor
-

- (210)- **2010-0606**
(220)- 10/12/2010
(510)- Productos farmacéuticos para la prevención y el tratamiento de padecimientos oftálmicos.
(511)- 5
(561)- RUFUS
(730)- **SANOFI-AVENTIS**, domiciliada en **174, Avenue de France 75013 Paris, Francia**
(740)- María Amparo Santana Calderín
-

- (210)- **2010-0607**
(220)- 13/12/2010
(510)- Productos farmacéuticos, especialmente un colirio con propiedades humectantes, de los denominados lágrimas artificiales para prevenir o aliviar la irritación de los ojos.
(511)- 5
(561)- ACUAISS
(730)- **DISOP, SA**, domiciliada en **Paseo de la Chopera 31 A, 28108 Alcobendas, Madrid, España**
(740)- Haliveth León Villaverde
-

- (210)- **2010-0610**
(220)- 15/12/2010
(510)- Papel, cartón y artículos de estas materias, no comprendidos en otras clases; productos de imprenta; artículos de encuadernación; fotografías; papelería; adhesivos (pegamentos) para la papelería o la casa; material para artistas; pinceles; máquinas de escribir y artículos de oficina (excepto muebles); material de instrucción o de enseñanza (excepto aparatos); materias plásticas para embalaje (no comprendidas en otras clases); naipes; caracteres de imprenta, clichés.
(511)- 16
(561)- CONECTANDO CUBA
(730)- **AGENCIA DE VIAJES CUBANACAN, S.A.**, domiciliada en **avenida 17, número 71, entre 174 y 190, provincia Ciudad de la Habana, República de Cuba**
(740)- Haliveth León Villaverde
-

- (210)- **2010-0611**
(220)- 15/12/2010
(510)- Papel, cartón y artículos de estas materias, no comprendidos en otras clases; productos de imprenta; artículos de encuadernación ; fotografías; papelería; adhesivos (pegamentos) para la pepelería o la casa; material para artistas; pinceles; máquinas de escribir y artículos de oficina (excepto

muebles); material de instrucción o de enseñanza (excepto aparatos); materias plásticas para embalaje (no comprendidas en otras clases); naipes, caracteres de imprenta; clichés.

(511)- 16

(510)- Vestidos, calzados, sombrerería.

(511)- 25

(510)- Transporte; embalaje y almacenaje de mercancías; organización de viajes; especialmente los servicios brindados por agencias de turismo.

(511)- 39

(540)-



(561)- TEC TU EXCURSION CONMIGO

(730)- **AGENCIA DE VIAJES CUBANACAN, S.A.**, domiciliada en **avenida 17, número 71, entre 174 y 190, provincia Ciudad de la Habana, República de Cuba**

(740)- Haliveth León Villaverde

(210)- **2010-0612**

(220)- 15/12/2010

(510)- Calzado de protección contra los accidentes, las radioaciones y el fuego, en particular botas.

(511)- 9

(510)- Cueros gruesos, pieles curtidas, cuero de imitación, cuero artificial, cuero en bruto o semielaborado.

(511)- 18

(510)- Suelas (calzado); botas, botas con cordones, botines, calzado de deporte y de playa, sandalias, calzado de PVC, zuecos (calzado).

(511)- 25

(561)- GRAN TORO FINO

(730)- **EXPORT CARIBBEAN IMPORT S.A.**, domiciliada en **calle 34 y avenida 5 ½ Sur, San Francisco, República de Cuba**

(740)- Yordanka Ramírez Pastor

(210)- **2010-0613**

(220)- 16/12/2010

(510)- Motores que no sean para vehículos terrestres; máquinas y máquinas herramientas eléctricamente operadas, a saber cortadoras (máquinas), sierras de cadena, cepillos cortadores, desbarbadoras de setos (máquinas), recortadas de fibra (máquinas), sopladores, pulverizadores, generadores de electricidad, segadoras de café, afiladores, cultivadores (máquinas), aparatos de limpieza de alta presión, cortadoras de pasto (máquinas), bombas de agua (partes de motores), cosechadoras de olivos, taladros de tierra y sopladores de llovizna (máquinas) para el uso en la agricultura, silvicultura e industria de la construcción así como la recreación y jardinería.

(511)- 7

(540)-



(561)- MM4

(730)- **MAKITA CORPORATION**, domiciliada en **3-11-8, Sumiyoshi-cho, Anjo-shi, aichi 446-8502, Japón**

(740)- Yordanka Ramírez Pastor

(210)- **2010-0614**

(220)- 16/12/2010

(510)- Partes de vehículos, comprendido forros y pastillas de freno; forros de luz de freno y líneas de freno pesados; revestimientos de embrague; bloques de freno para línea pesada; zapatos y pastillas de freno para motocicleta, zapatos de frenos para ferrocarriles y subterráneos; pastillas de freno de aeronaves; moldeado y tejidos forros de freno; planchas universales.

(511)- 12



(561)- FRAS LE

(730)- **FRAS-LE S.A.**, domiciliada en **calle RS 122 kilómetro 66,1, número 10.945, Barrio Forqueta, Caixas do Sul (RS), Brasil**

(740)- Yordanka Ramírez Pastor

(210)- **2010-0615**

(220)- 16/12/2010

(510)- Carne, pescado, carne de ave y carne de caza; extractos de carne; frutas y verduras, hortalizas y legumbres en conserva, congeladas, secas y cocidas; jaleas, confituras, compotas; huevos, leche y productos lácteos; aceites y grasas comestibles incluyendo carne procesada, carnes frías, embutidos, productos cárnicos con proteína vegetal, quesos, yogures, comida preparada, refrigerada o congelada, a base de carne de res, carne de aves, carne de cerdo, carne de borrego, así como a base de pescados y mariscos.

(511)- 29

(561)- BARS-S

(730)- **SIGMA ALIMENTOS, S.A. DE C.V.**, domiciliada en **Avenida Gómez Morin No. 1111, Colonia Carrizalejo, CP 66254, San Pedro Garza García, Nuevo León, México**

(740)- Haliveth León Villaverde

(210)- **2010-0616**

(220)- 16/12/2010

(510)- Carne, pescado, carne de ave y carne de caza; extractos de carne; frutas y verduras, hortalizas y legumbres en conserva, congeladas, secas y cocidas; jaleas, confituras, compotas; huevos, leche y productos lácteos; aceites y grasas comestibles incluyendo carne procesada, carnes frías, embutidos, productos cárnicos con proteína vegetal, quesos, yogures, comida preparada, refrigerada o congelada, a base de carne de res, carne de aves, carne de cerdo, carne de borrego, así como a base de pescados y mariscos.

(511)- 29

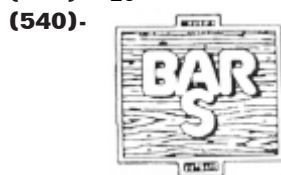

(561)- BARS S

(730)- **SIGMA ALIMENTOS, S.A. DE C.V.**, domiciliada en **Avenida Gómez Morin No. 1111, Colonia Carrizalejo, CP 66254, San Pedro Garza García, Nuevo León, México**

(740)- Haliveth León Villaverde

(210)- **2010-0617**

(220)- 16/12/2010

(510)- Carne, pescado, carne de ave y carne de caza; extractos de carne; frutas y verduras, hortalizas y legumbres en conserva, congeladas, secas y cocidas; jaleas, confituras, compotas; huevos, leche y productos lácteos; aceites y grasas comestibles incluyendo carne procesada, carnes frías, embutidos, productos cárnicos con proteína vegetal, quesos, yogures, comida preparada, refrigerada o congelada, a base de carne de res, carne de aves, carne de cerdo, carne de borrego, así como a base de pescados y mariscos.

(511)- 29

(540)- **BARS-S & SIGNPOST**

(561)- BARS-S & SIGNPOST

- (730)- **SIGMA ALIMENTOS, S.A. DE C.V.**, domiciliada en **Avenida Gómez Morin No. 1111, Colonia Carrizalejo, CP 66254, San Pedro Garza García, Nuevo León, México**
(740)- Haliveth León Villaverde
-

(210)- **2010-0618**

(220)- 16/12/2010

(510)- Carne, pescado, carne de ave y carne de caza; extractos de carne; frutas y verduras, hortalizas y legumbres en conserva, congeladas, secas y cocidas; jaleas, confituras, compotas; huevos, leche y productos lácteos; aceites y grasas comestibles incluyendo carne procesada, carnes frías, embutidos, productos cárnicos con proteína vegetal, quesos, yogures, comida preparada, refrigerada o congelada, a base de carne de res, carne de aves, carne de cerdo, carne de borrego, así como a base de pescados y mariscos.

(511)- 29

(561)- CHUCK WAGON

(730)- **SIGMA ALIMENTOS, S.A. DE C.V.**, domiciliada en **Avenida Gómez Morin No. 1111, Colonia Carrizalejo, CP 66254, San Pedro Garza García, Nuevo León, México**

(740)- Haliveth León Villaverde

(210)- **2010-0619**

(220)- 16/12/2010

(510)- Medicamentos antitusígenos.

(511)- 5

(561)- COSEDAL

(730)- **EMPRESA LABORATORIO FARMACÉUTICO REINALDO GUTIÉRREZ [MINISTERIO DE LA INDUSTRIA BÁSICA]**, domiciliada en **avenida Independencia, número 11129 entre calle segunda y calle 8, reparto Alturas de la Habana, municipio Boyeros, provincia Ciudad de La Habana, República de Cuba**

(740)- Rodríguez Bridón Raysa

(210)- **2010-0620**

(220)- 16/12/2010

(510)- Medicamentos antimicóticos.

(511)- 5

(561)- MICOCILEN

(730)- **EMPRESA LABORATORIO FARMACÉUTICO REINALDO GUTIÉRREZ [MINISTERIO DE LA INDUSTRIA BÁSICA]**, domiciliada en **avenida Independencia, número 11129 entre calle segunda y calle 8, reparto Alturas de la Habana, municipio Boyeros, provincia Ciudad de La Habana, República de Cuba**

(740)- Rodríguez Bridón Raysa

(210)- **2010-0621**

(220)- 16/12/2010

(510)- Medicamentos antianginoso.

(511)- 5

(561)- NITROPENTAL

(730)- **EMPRESA LABORATORIO FARMACÉUTICO REINALDO GUTIÉRREZ [MINISTERIO DE LA INDUSTRIA BÁSICA]**, domiciliada en **avenida Independencia, número 11129 entre calle segunda y calle 8, reparto Alturas de la Habana, municipio Boyeros, provincia Ciudad de La Habana, República de Cuba**

(740)- Rodríguez Bridón Raysa

(210)- **2010-0622**
(220)- 17/12/2010
(510)- Antiséptico urinario
(511)- 5
(561)- BERRYBLUE
(730)- **SANOFI-AVENTIS**, domiciliada en **174, Avenue de France 75013 Paris, Francia**
(740)- Yordanka Ramírez Pastor

(210)- **2010-0623**
(220)- 17/12/2010
(510)- Antiséptico urinario.
(511)- 5
(561)- BERRYCRAN
(730)- **SANOFI-AVENTIS**, domiciliada en **174, Avenue de France, 75013 PARIS, Francia**
(740)- Yordanka Ramírez Pastor

(210)- **2010-0624**
(220)- 17/12/2010
(510)- Farmacéuticos antitusígenos; desinfectantes para uso higiénico.
(511)- 5
(561)- BRONCHEDERA
(730)- **SANOFI-AVENTIS**, domiciliada en **174, Avenue de France, 75013 PARIS, Francia**
(740)- Yordanka Ramírez Pastor

(210)- **2010-0625**
(220)- 17/12/2010
(510)- Motores diesel (no para vehículos terrestres), motores de gasolina (no para vehículos terrestres); alternadores; dinamos; generadores de electricidad; implementos de agricultura; cortadoras de pasto (máquinas); bombas (máquinas); aparatos de lavado; máquinas y aparatos eléctricos de limpieza; aparatos de limpieza de alta presión, silenciadores para motores de automóviles; cultivadoras motorizadas (motocultores); máquinas de drenaje; bombas centrífugas.
(511)- 7
(540)- 
(561)- SENC I
(730)- **CHONGQING SENC I IMPORT AND EXPORT TRADING CO., LTD**, domiciliada en **No. 200, Northern Tongxin Road, Tong Jiaxi Town, Bebei District, Chongqing, China**
(740)- Beatriz Triana López

(210)- **2010-0626**
(220)- 17/12/2010
(510)- Vestuario, calzado, sombrerería.
(511)- 25
(510)- Publicidad; gestión de negocios comerciales; administración comercial; trabajos de oficina; servicios de venta al menudeo relacionados con vestuario, calzado, sombrerería, jabones, perfumes, aceites esenciales, cosméticos, lociones para el cabello, joyería y bolsos; servicios de venta al menudeo en línea relacionados con vestuario, calzado, sombrerería, jabones perfumes, aceites esenciales, cosméticos, lociones para el cabello, joyería y bolsos.
(511)- 35
(561)- ABERCROMBIE & FITCH
(730)- **ABERCROMBIE & FITCH EUROPE SA**, domiciliada en **Via Moree 6850 Mendrisio , Suiza**
(740)- Beatriz Triana López

Año CX

Boletín Oficial N°273

(210)- 2010-0627

(220)- 17/12/2010

(510)- Vestuario, calzado, sombrerería.

(511)- 25

(510)- Publicidad; gestión de negocios comerciales; administración comercial; trabajos de oficina; servicios de venta al menudeo relacionados con vestuario, calzado, sombrerería, jabones, perfumes, aceites esenciales, cosméticos, lociones para el cabello, joyería y bolsos; servicios de venta al menudeo en línea relacionados con vestuario, calzado, sombrerería, jabones perfumes, aceites esenciales, cosméticos, lociones para el cabello, joyería y bolsos.

(511)- 35

(561)- HOLLISTER

(730)- **ABERCROMBIE & FITCH EUROPE SA**, domiciliada en **Via Moree 6850 Mendrisio , Suiza**

(740)- Beatriz Triana López

(210)- 2010-0632

(220)- 21/12/2010

(510)- Materiales de construcción.

(511)- 19

(510)- Para distinguir encurtidos.

(511)- 29

(510)- Para distinguir aliños para ensaladas.

(511)- 30

(510)- Para distinguir vegetales y frutas frescas.

(511)- 31

(510)- Para distinguir jugos naturales.

(511)- 32

(510)- Comercializar frutas frescas, vegetales encurtidos y frescos, aliños para ensaladas, jugos naturales, producir posturas de cítricos y frutales y venta de insumos.

(511)- 35

(510)- Reparación y mantenimiento de las máquinas agrícolas y accesorios de riego, aplicaciones fitosanitarias, bombeo de agua para riego, construcción de viviendas.

(511)- 37

(510)- Transportar las producciones cítricas, frutas frescas para la industria.

(511)- 39

(510)- Prestar servicios de asesoría técnica, (UEB Centro de gestión integral)

(511)- 42

(540)-



(561)- CITRISUR

(730)- **EMPRESA CITRICOS ARIMAO [MINISTERIO DE LA AGRICULTURA]**, domiciliada en **Carretera Cienfuegos, número 137, Cumanayagua, municipio Cumanayagua, provincia Cienfuegos, República de Cuba**

(740)- Jenny Francesena Fleites

(210)- 2010-0633

(220)- 21/12/2010

(510)- Camiones, autobuses.

(511)- 12

(540)-



(561)- INTERNATIONAL

(730)- **INTERNATIONAL TRUCK INTELLECTUAL PROPERTY COMPANY** , domiciliada en **4201 Winfield Road Warrenville Illinois 60555, Estados Unidos de América**

(740)- Yordanka Ramírez Pastor

(210)- **2010-0634**

(220)- 21/12/2010

(510)- Servicios audiovisuales tales como: videos clips, promociones, documentales, spots publicitarios y largometrajes.

(511)- 41

(540)-



(561)- UNITED BROTHERS

(730)-(740)- **HERNÁNDEZ DIEPPA, ALEJANDRO y HERNÁNDEZ DIEPPA, ADRIAN** , domiciliada en **Vía Blanca, número 353, apartamento 3, entre Paz y San Julio, municipio Diez de Octubre , provincia Ciudad de la Habana, República de Cuba y Vía Blanca, número 353, apartamento 3, entre Paz y San Julio, municipio Diez de Octubre , provincia Ciudad de la Habana, República de Cuba**

(210)- **2010-0635**

(220)- 22/12/2010

(510)- Preparaciones y sustancias farmacéuticas para la prevención y el tratamiento de la oncología, enfermedades cardiovasculares, enfermedades respiratorias, inflamaciones e infecciones, enfermedades del sistema nervioso central.

(511)- 5

(561)- TEBRANIC

(730)- **ASTRAZENECA UK LIMITED**, domiciliada en **2 Kingdom Street, London W2 6 BD, Reino Unido**

(740)- Haliveth León Villaverde

(210)- **2010-0636**

(220)- 22/12/2010

(510)- Preparaciones y sustancias farmacéuticas para la prevención y el tratamiento de la oncología, enfermedades cardiovasculares, enfermedades respiratorias, inflamaciones e infecciones, enfermedades del sistema nervioso central.

(511)- 5

(561)- STREMALT

(730)- **ASTRAZENECA UK LIMITED**, domiciliada en **2 Kingdom Street, London W2 6 BD, Reino Unido**

(740)- Haliveth León Villaverde

Año CX

Boletín Oficial N°273

(210)- 2010-0637

(220)- 22/12/2010

(510)- Preparaciones y sustancias farmacéuticas para la prevención y el tratamiento de la oncología, enfermedades cardiovasculares, enfermedades respiratorias, inflamaciones e infecciones, enfermedades del sistema nervioso central.

(511)- 5

(561)- CRANISTO

(730)- **ASTRAZENECA UK LIMITED**, domiciliada en **2 Kingdom Street, London W2 6 BD, Reino Unido**

(740)- Haliveth León Villaverde

(210)- 2010-0638

(220)- 22/12/2010

(510)- Preparaciones y sustancias farmacéuticas para la prevención y el tratamiento de la oncología, enfermedades cardiovasculares, enfermedades respiratorias, inflamaciones e infecciones, enfermedades del sistema nervioso central.

(511)- 5

(561)- BREMZIR

(730)- **ASTRAZENECA UK LIMITED**, domiciliada en **2 Kingdom Street, London W2 6 BD, Reino Unido**

(740)- Haliveth León Villaverde

NOMBRES COMERCIALES

Solicitudes

(210)- 2010-0009

(220)- 02/04/2010

(510)- Para identificar a la persona jurídica dedicada a brindar los siguientes servicios: Realizar actividades de investigación- desarrollo e innovación. Realizar ensayos de laboratorio a las entidades que lo requieran. Realizar asesorías y consultorías en las actividades textiles, cuero y calzado y poligrafía. Producir y comercializar en forma mayorista producciones derivadas de las investigaciones. Brindar servicios de capacitación postgraduada en las especialidades textiles, calzado y poligrafía, a las entidades de los Organismos que lo soliciten . Organizar eventos científico técnicos nacionales e internacionales en las actividades textiles, calzado y poligrafía. Realizar inspecciones de calidad a los materiales que importa o exporta el país emitiendo Certificados de análisis.

(561)- INGENCIT

(730)- **INSTITUTO PARA LA GESTIÓN DE LA CIENCIA Y LA INNOVACIÓN TECNOLÓGICA (INGECIT) [MINISTERIO DE LA INDUSTRIA LIGERA]**, domiciliada en **Carretera Varona, esquina Tres Palmas, número 16801, Capdevila, municipio Boyeros, provincia Ciudad de La Habana, República de Cuba**

(740)- Tania Ibis Acosta Gastón

(210)- 2010-0011

(220)- 19/04/2010

(510)- Para identificar a la empresa productora distribuidora y comercializadora de alimentos en sus relaciones comerciales en el territorio cubano.

(561)- ARNOLD´S FOOD DISTRIBUTORS CORPORATION

(730)- **ARNOLD´S FOOD DISTRIBUTORS CORPORATION**, domiciliada en **420 Ware Blv. Swite B, Tampa, Florida, 33619, Estados Unidos de América**

(740)- Beatriz Triana López

(210)- 2010-0026

(220)- 20/09/2010

(510)- Para identificar a la persona jurídica dedicada a realizar negociaciones relacionadas con el sector energético, exportar medios, piezas de repuesto y equipos asociados a proyectos de ingeniería. Servicios de Dirección integral de proyectos de inversión y de la construcción o contratista general. Brindar servicios energéticos integrales, preparación, construcción, mantenimiento, reparación, reconstrucción, modernización, puesta en marcha de redes eléctricas de transmisión y distribución, centrales electro energéticas y de cogeneración. Instalaciones de energía de fuentes alternativas, solares eólicas y otras similares. Redes e instalaciones de protección eléctrica, automática, telemática y de instrumentación. Obras de arquitecturas de edificaciones de industrias e instalaciones tecnológicas, de investigaciones y laboratorios, talleres de mantenimiento y reparaciones. Brindar servicios de asistencia técnica. Servicios técnicos de operación, mantenimiento, construcción y montaje. Servicios de distribución de electricidad. Servicios de producción de energía. Brindar servicios de capacitación y formación en temas relacionados con la energía. Brindar servicios energéticos integrales de estudios, proyectos, ingeniería, preparación, construcción, mantenimiento, reparación, reconstrucción, modernización, puesta en marcha de redes eléctricas de transmisión y distribución, centrales electro energéticas y de cogeneración. Instalaciones de energía de fuentes alternativas, solar eólicas y otras similares. Redes e instalaciones de protección eléctrica, automática, telemática y de instrumentación. Obras de arquitecturas de edificaciones de industrias e instalaciones tecnológicas, de investigaciones y laboratorios, talleres de mantenimiento y reparaciones. Brindar servicios de estudios, investigaciones, diseños, ingeniería, proyectos y gerencia de proyectos. Asesoría y consultoría en la actividad energética. Dictámenes, defectación y diagnósticos técnicos de calidad, de organización de inversiones, de medio ambiente, de estudios tecnológicos y eficiencia energética, de análisis de riesgos, vulnerabilidad, daños y desastres naturales, de estimaciones económicas y levantamientos técnicos. Desarrollo e implementación y suministros de aplicaciones informáticas de la actividad energética. Servicios de pruebas eléctricas, físico-químicas, de instrumentación, automática, electroquímica, combustibles, contaminación, corrosión, aceites, aguas, sedimentos, combustión y suelos, así como ajustes de patrones de presión para cualquier tipo de instalación y equipos., Servicios de elaboración y revisión de documentación normalizativa.

(561)- SIECSA

(730)- **SERVICIOS DE INGENIERÍA ELÉCTRICA CUBANA S.A. [MINISTERIO DE LA INDUSTRIA BÁSICA]**, domiciliada en **calle N, entre 21 y 23, edificio ENE piso 8,**

Vedado, municipio Plaza de la Revolución , provincia Ciudad de la Habana, República de Cuba

(740)- Nidia Delfina Díaz Brito

(210)- **2010-0030**

(220)- 07/10/2010

(510)- Para identificar a la persona jurídica dedicada a capturar e industrializar especies de la plataforma y acuicultura y sus productos derivados del procesamiento. Brindar servicios de congelación y almacenamiento refrigerado, servicios de maquila a productos de la pesca, servicios de reparación mantenimiento embarcaciones, de transportación de carga; de transportación marítima de mercancías. Producir, recuperar equipos, partes y piezas para embarcaciones.

(561)- EPICIEN

(730)- **EMPRESA PESQUERA INDUSTRIAL DE CIENFUEGOS [MINISTERIO DE LA INDUSTRIA PESQUERA]**, domiciliada en **Carretera de Fertilizantes, Zona Industrial número 1, O´bourke, municipio Cienfuegos, provincia Cienfuegos, República de Cuba**

(740)- Yamila Pérez Martínez

(210)- **2010-0031**

(220)- 25/10/2010

(510)- Para identificar a la persona jurídica dedicada a producir y comercializar pastas alimenticias.

(561)- EMPRESA DE PASTAS ALIMENTICIAS « VITA NUOVA »

(730)- **EMPRESA DE PASTAS ALIMENTICIAS VITA NUOVA [MINISTERIO DE LA INDUSTRIA ALIMENTICIA]**, domiciliada en **Carretera Central Kilómetro 35½, municipio San José de Las Lajas, provincia La Habana, República de Cuba**

(740)- Pedro Pablo Pi Sánchez

(210)- **2010-0032**

(220)- 26/10/2010

(510)- Para identificar a la persona jurídica dedicada a desarrollar las investigaciones y la formación de recursos humanos especializados en el sector de la biotecnología moderna. Explotar microorganismos y biomoléculas para la obtención de bienes y servicios que contribuyan al desarrollo sostenible de la agricultura, la producción de alimentos, la industria y la protección del medio ambiente.

(561)- CEBI

(730)- **CENTRO DE ESTUDIOS DE BIOTECNOLOGÍA INDUSTRIAL, UNIVERSIDAD DE ORIENTE [MINISTERIO DE EDUCACION SUPERIOR]**, domiciliada en **avenida Patricio Lumumba sin número, Quintero, , municipio Santiago de Cuba, provincia Santiago de Cuba, República de Cuba**

(740)- Suyen Rodríguez Pérez

(210)- **2010-0033**

(220)- 12/11/2010

(510)- Para identificar a la persona jurídica dedicada a producir y comercializar de forma mayorista productos alimenticios fundamentalmente de pescados y aves. Cultivar, capturar, e industrializar especies de la plataforma y la acuicultura y comercializar de forma minorista estas especies y productos derivados del procesamiento industrial a través de las pescaderías especiales y en ferias de forma mayorista. Producir y comercializar de forma mayorista excedentes de larvas, alevines y reproductores de especies de la acuicultura. Comercializar de forma mayorista productos alimenticios importados, fundamentalmente pesqueros, aves, y otras carnes con destino a la distribución normada a la población y a entidades. Comercializar de forma mayorista alimentos producidos por las entidades del Grupo Industrial y de Distribución de la Pesca Indipes, y de forma minorista a través de la Pescaderías Especiales. Distribuir y comercializar de forma mayorista productos del mar destinados solo para los mercados en divisas. Comercializar de forma mayorista

especies de plataforma procesados o no y de forma minorista a través de pescaderías especiales. Brindar servicios de congelación y almacenamiento refrigerado de alimentos. Prestar servicios de maquila. Cultivar y comercializar de forma mayorista especies ornamentales, así como prestar servicios especializados de acuatorios de agua dulce. Prestar servicios de reparación y mantenimiento de equipos de transporte a entidades y a sus trabajadores con vehículos vinculados y de enseres menores, carpintería y torne ría a sus trabajadores. Ofrecer servicios de alquiler de pipa y de transporte de carga general. Producir hielo para insumo propio y cuando existan excedentes realizar la comercialización mayorista y minorista a los trabajadores. Comercializar de forma mayorista desechos originados en el proceso industrial y comercializar de forma minorista insumos a pescadores privados comprometidos con la producción pesquera de la empresa. Producir y comercializar de forma minorista a los trabajadores ya través del Mercado Agropecuario Estatal excedentes de productos agropecuarios y avícolas procedentes del autoconsumo.

(561)- EMPRESA PESQUERA DE SANCTI SPÍRITUS PESCAPIR

(730)- **EMPRESA PESQUERA SANCTI SPÍRITUS PESCASPIR**, domiciliada en **Circunvalación sin número, municipio Sancti Spíritus, provincia Sancti Spíritus, República de Cuba**

(740)- Niurka Domínguez Mursulí

(210)- **2010-0034**

(220)- 23/11/2010

(510)- Para identificar a la persona jurídica dedicada a distinguir envases, envolturas de papel y de material flexible, etiquetas, afiches y material flexible impresos o no, así como otras producciones de la industria gráfica, recortería de papel y materiales flexibles tales como blocks y hojas de papel. Comercializar envases, envolturas de papel y de material flexible, etiquetas, afiches y materiales flexibles impresos o no, así como otras producciones de la industria gráfica, recortería de papel y materiales flexibles tales como blocks y hojas de papel, venta de recortería de papel como materia prima.

(561)- FLEXO

(730)- **EMPRESA CUBALUM [MINISTERIO DE LA INDUSTRIA LIGERA]**, domiciliada en **Carretera Central, kilómetro 40½, municipio San José de Las Lajas, provincia La Habana, República de Cuba**

(740)- Idalmis Medina Rodríguez

(210)- **2010-0037**

(220)- 09/12/2010

(510)- Para identificar a la persona jurídica dedicada a brindar servicios de construcción civil y montaje de nuevas obras, edificaciones e instalaciones; de demolición, desmontaje, remodelación, restauración, reconstrucción y/o rehabilitación de edificaciones, instalaciones y otros objetivos existentes; de reparación y mantenimiento constructivo; de trabajos de decoración vinculados al proceso constructivo; de construcción de áreas verdes, mantenimiento y exposiciones de jardinería vinculadas con el proceso constructivo, en pesos cubanos y pesos convertibles. Brindar servicios integrales de impermeabilización, tratamiento superficial y recubrimiento químico; de dragado, corte y succión en lagunas, ríos y canales; de sand-blasting; topográficos, y de recogida de escombros asociados al proceso constructivo y a factores climáticos, en pesos cubanos y pesos convertibles. Brindar servicios especializados de voladura, incluyendo su proyecto, en pesos cubanos y pesos convertibles. Ofrecer servicios de posventa en pesos cubanos y pesos convertibles. Producir y comercializar de forma mayorista medios, herramientas y demás artículos vinculados al proceso constructivo, en pesos cubanos y pesos convertibles. Producir y comercializar de forma mayorista hormigones asfálticos, en pesos cubanos y pesos convertibles. Comercializar de forma mayorista líquido asfáltico, en pesos cubanos y pesos convertibles. Producir, montar y comercializar de forma mayorista carpintería de madera, en pesos cubanos y pesos convertibles. Brindar servicios de preparación técnica de obras en pesos cubanos. Ofrecer servicios de recogida de desechos sólidos, en pesos cubanos. Brindar servicios de asesoría y consultoría, así como científico-técnicos y de ejecución de proyectos de I+D e innovación tecnológica en actividades de construcción, en pesos cubanos. Prestar servicios de alquiler de equipos de construcción y complementarios, en pesos cubanos. Comercializar de forma minorista herramientas manuales de uso individual a los trabajadores directos a producción que desempeñan los oficios de carpintero encofrador, cabillero, albañil, electricista, pintor, plomero y mecánico instalador de equipos industriales, según nomenclatura aprobada por el Ministerio del Comercio Interior, en pesos cubanos. Ofrecer servicios de diagnóstico, reparación y mantenimiento a equipos de transporte automotor, construcción, complementarios y sus agregados, en pesos cubanos. Brindar servicios de transportación de

Año CX

Boletín Oficial N°273

carga general y especializada, cumpliendo con las regulaciones establecidas, en pesos cubanos. Ofrecer servicios de alquiler de almacenes y locales, en pesos cubanos. Brindar servicios de almacenamiento y expendido de combustibles y lubricantes, solo a entidades del sistema del Ministerio de la Construcción

(561)- INGECO

(730)- EMPRESA CONSTRUCTORA DE OBRAS DE INGENIERÍA NÚMERO 17 [MINISTERIO DE LA CONSTRUCCIÓN], domiciliada en **Cervantes, número 148, entre Arias y Aguilera, provincia Holguín, República de Cuba**

(740)- José Manuel Vega Martínez

LEMAS COMERCIALES

Solicitudes

(210)- 2010-0008

(220)- 28/04/2010

(510)- Para llamar la atención del público sobre actividades turísticas especializadas en las diversas modalidades, servicios de alojamiento, alquiler de bienes de inmuebles, ventas, entretenimiento, actividades deportivas y culturales, restaurantes bar y cafeterías.

(561)- DONDE SUS DIAS SON DIFERENTES

(730)- **CORPORACIÓN CIMEX S.A.**, domiciliada en **Edificio Sierra Maestra, Primera y O, Miramar, municipio Playa, provincia Ciudad de La Habana, República de Cuba**

(740)- Reynold Sampedro Vázquez

(210)- 2010-0025

(220)- 25/10/2010

(510)- Para llamar la atención de público sobre la explotación y procesamiento de minerales níquelíferos (limonita y serpentina) y comercialización de óxido de níquel más cobalto, sulfuro de níquel y otros productos afines e inherentes al proceso y sus derivados.

(561)- PIONEROS EN LA HISTORIA

(730)- **EMPRESA DEL NÍQUEL COMANDANTE RENÉ RAMOS LATOUR**, domiciliada en **avenida Onix Ferrer S-N Nicaro , municipio Mayarí, provincia Holguín, República de Cuba**

(740)- Alexander Aguilera Naranjo

(210)- 2010-0026

(220)- 25/10/2010

(510)- Para llamar la atención del público sobre la producción y comercialización de alimentos balanceados para animales y sus materias primas, aves vivas, huevos de aves, carne de aves, subproductos avícolas.

(561)-



PICA Y SE EXTIENDE

(730)- **EMPRESA AVÍCOLA PINAR DEL RÍO [MINISTERIO DE LA AGRICULTURA]**, domiciliada en **Mariana Grajales, número 60, entre Isabel Rubio y Colón, CP 20100, municipio Pinar del Río, provincia Pinar del Río, República de Cuba**

(740)- Nadialeybis Lazo Rodríguez

(210)- 2010-0027

(220)- 02/11/2010

(510)- Para llamar la atención del público sobre supervisar, controlar y evaluar los resultados técnicos, productivos, económicos financieros de recursos humanos y comerciales de las entidades que se le integran.

(561)- GARANTÍA PARA EL DESARROLLO

(730)- **GRUPO EMPRESARIAL DE LA CONSTRUCCIÓN DE SANTIAGO DE CUBA**, domiciliada en **Garzón número 61, esquina Carretera Central , provincia Santiago de Cuba , República de Cuba**

(740)- Ana Margarita Feria Canes

(210)- 2010-0032

(220)- 25/11/2010

(510)- Para llamar la atención del público sobre la producción y comercialización de madera en bolo, rolliza, aserrada; así como otros productos elaborados de la madera y agropecuarios.

(561)- A TRAVÉS DE LO NATURAL

(730)- **EMPRESA FORESTAL INTEGRAL GUANTÁNAMO [MINISTERIO DE LA AGRICULTURA]**, domiciliada en **kilómetro 3 y medio Carretera de Guantánamo a Bayate, provincia Guantánamo , República de Cuba**

(740)- Salvador Harriette Ramírez

(210)- 2010-0033

(220)- 07/12/2010

(510)- Para identificar a la persona jurídica dedicada a la transportación de carga general y especializada, remolque a equipos de la construcción y transporte automotor, alquiler de equipos y medios de transporte automotor, prestar servicio de diagnóstico, reparación y mantenimiento de equipos de transporte, de fregado, engrase y ponchera, de tara de equipos y pesaje de mercancías.

(561)- «SI DESEAS CONSTRUIR, TRANSPORTE CON NOSOTROS»

(730)- **EMPRESA DE TRANSPORTE DE LA CONSTRUCCIÓN DE VILLA CLARA [MINISTERIO DE LA CONSTRUCCIÓN]**, domiciliada en **carretera de la Sub-planta y Circunvalación, municipio Santa Clara, provincia Villa Clara , República de Cuba**

(740)- Maria Julia Galindo González

(210)- 2010-0035

(220)- 14/12/2010

(510)- Para identificar a la persona jurídica dedicada a servicios como entidad empleadora de las entidades que integran el Grupo Empresarial CUBANÍQUEL a las Asociaciones Económicas Internacionales y actuar como agente empleador a nombre de las sociedades mercantiles vinculadas todas a la industria del níquel. Servicios integrales de organización empresarial, Recursos Laborales, y de seguridad industrial. Servicios gráficos y visuales. Servicios de certificación y homologación nacional e internacional. Servicios de inspección y consultoría en Recursos Humanos. Servicios de consultoría técnica e información científico técnica. Organización y desarrollar talleres, eventos, conferencias y debates nacionales. Servicios de clasificación, organización y almacenamiento de información. Servicios de arrendamientos de instalaciones. Servicios de traducción e interpretación.

(561)- SU RECURSO ESENCIAL

(730)- **EMPRESA EMPLEADORA DEL NÍQUEL**, domiciliada en **avenida del Puerto sin número , Rolo Monterrey Moa , provincia Holguín , República de Cuba**

(740)- Ana Mercedes Gomero Osorio

(210)- 2010-0036

(220)- 15/12/2010

(510)- Para llamar la atención del público sobre los servicios brindados por agencias de turismo, entre ellos servicios de organización de viajes, organización de excursiones, reservas para el transporte, visitas turísticas, reservas para los viajes, acompañamiento de viajeros, prestación de servicios de guías, y todas las actividades en general que ofrece una agencia de viajes.

(561)- ...POR ANDAR JUNTO A NOSOTROS

(730)- **AGENCIA DE VIAJES CUBANACAN, S.A.**, domiciliada en **avenida 17, número 71, entre 174 y 190, provincia Ciudad de la Habana, República de Cuba**

(740)- Haliveth León Villaverde

(210)- 2010-0037

(220)- 21/12/2010

(510)- Para llamar la atención del público sobre la producción de algunos materiales de construcción, distinguir encurtidos de vegetales, aliños de ensaladas, producción de vegetales y frutas frescas y jugos naturales. Comercializar frutas frescas, vegetales encurtidos y frescos, aliños para ensaladas, jugos naturales, producir posturas de cítricos y frutales y venta de insumos. Reparación y mantenimiento de las máquinas agrícolas y accesorios de riego, aplicaciones fitosanitarias, bombeo de agua para riego, construcción de viviendas. Transportar las producciones cítricas, frutas para la industria. Prestar servicios de asesoría técnica, (UEB Centro de gestión integral).

(540)- *el privilegio del sabor*

(561)- EL PRIVILEGIO DEL SABOR

(730)- **EMPRESA CITRICOS ARIMAO [MINISTERIO DE LA AGRICULTURA]**, domiciliada en **Carretera Cienfuegos, número 137, Cumanayagua, municipio Cumanayagua, provincia Cienfuegos, República de Cuba**

(740)- Jenny Francesena Fleites

EMBLEMAS EMPRESARIALES

Solicitudes

(210)- 2010-0020

(220)- 09/04/2010

(510)- Para identificar a la persona jurídica dedicada a exportar, realizar compraventa de suministros y equipamientos de la agroindustria azucarera y los derivados. Brindar servicios técnicos relacionados con la agroindustria azucarera; mediante el personal vinculado a la prestación de estos servicios consistentes en estudios, investigaciones, diseño, ingeniería, proyectos y gerencia de proyectos. Servicios técnicos de operación, mantenimiento, construcción y montaje. Asesoría y consultoría en la actividad agroindustrial. Dictámenes, defectación y diagnósticos técnicos, de calidad, de organización de inversiones de medio ambiente, de estudios tecnológicos y eficacia industrial y agrícola, de análisis de riesgos, y estudios de riesgos, vulnerabilidad, daños y desastres naturales, de estimaciones económicas y de levantamientos técnicos. Servicios integrados de ingeniería en dirección integral de proyectos de inversión y de la construcción o contratista general. Elaboración y revisión de documentación normalizativa. Realizar estudios e investigaciones científicos, técnicos de la agroindustria azucarera. Prestar servicios de transportación de carga a través de las Agencias de carga. Brindar servicios de alquiler de equipos de izaje. Brindar servicios de alimentación.

(540)-



(561)- AZUTECNIA

(730)- EMPRESA EXPORTADORA DE LA AGROINDUSTRIA AZUCARERA [MINISTERIO DEL AZÚCAR], domiciliada en **calle 12, número 304, entre Tercera y Quinta, Miramar, municipio Playa, provincia Ciudad de La Habana, República de Cuba**

(740)- Wilma Hernández Mestre

(210)- 2010-0022

(220)- 28/04/2010

(510)- Para identificar a la persona jurídica dedicada a brindar actividades turísticas especializadas en las diversas modalidades, servicios de alojamiento, alquiler de bienes de inmuebles, ventas, entretenimiento, actividades deportivas y culturales, restaurantes bar y cafeterías.

(540)-



(561)- RESIDENCIAL TARARA

(730)- CORPORACIÓN CIMEX S.A., domiciliada en **Edificio Sierra Maestra, Primera y O, Miramar, municipio Playa, provincia Ciudad de La Habana, República de Cuba**

(740)- Reynold Sampedro Vázquez

(210)- 2010-0023

(220)- 29/04/2010

(510)- Para identificar a la persona jurídica dedicada a la comercialización de productos de frutas y vegetales.

(540)-



(561)- CONFRUVE

(730)- **EMPRESA COMERCIALIZADORA DE CONSERVAS DE VEGETALES, CONFRUVE [MINISTERIO DE LA INDUSTRIA ALIMENTICIA]**, domiciliada en **calle 330 número 5501 entre 55 y 57, Carretera Guatao, municipio La Lisa, provincia Ciudad de La Habana, República de Cuba**

(740)- Cecilia Aurora García Hernández

(210)- **2010-0024**

(220)- 30/04/2010

(510)- Para identificar a la persona jurídica dedicada a brindar atención médica y estomatológica al Cuerpo Diplomático y sus familiares, así como al personal de las Agencias del Sistema de Naciones Unidas acreditadas en el país; prestar atención médica a extranjeros residentes en el país; prestar atención médica a turistas y otros extranjeros en función de negocios; prestar servicios médicos de urgencia, consultas externas, hospitalizados y hospedaje, así como programas ambulatorios a extranjeros; brindar atención médica de urgencia a cubanos gratuitamente; realizar venta y servicios de mensajería de productos farmacéuticos y otros afines; ofrecer servicios médicos y generales a personas naturales cubanas expresamente autorizadas, así como a otras instituciones afines; efectuar visitas de atención médica y enfermería a domicilio a extranjeros; ofrecer servicios de comunicación nacional e internacional a pacientes extranjeros; comercializar productos agrícolas excedentes de autoconsumo; brindar servicios de comedor y cafetería de transportación y evacuación sanitaria de pacientes y acompañantes.

(540)-



(561)- CCCG

(730)- **CLÍNICA CENTRAL «CIRA GARCÍA» [MINISTERIO DE SALUD PÚBLICA]**, domiciliada en **calle 20, número 4101, esquina 41, municipio Playa, provincia Ciudad de La Habana, República de Cuba**

(740)- Alvaro Guerra Reina

(210)- **2010-0025**

(220)- 04/04/2010

(510)- Para identificar a la persona jurídica dedicada a prestar servicios de arrendamiento de los bienes inmuebles urbanos cuyos derechos de uso, posesión y disfrute corresponden a la oficina del historiador, para ser utilizados como viviendas, oficinas, locales comerciales o naves industriales. Prestar servicios de fax, correo electrónico e Internet utilizando un proveedor del servicio público autorizado y las redes ya existentes a los clientes que radiquen dentro de las instalaciones de su propiedad. Brindar servicios inmobiliarios de televisión por cable, agua y electricidad, a los clientes que radican dentro de las instalaciones de su propiedad. Prestar servicios de limpieza de edificaciones y brillo de piso.

(540)-



(561)- FÉNIX S.A.

(730)- **INMOBILIARIA FÉNIX S.A. [CONSEJO DE ESTADO]**, domiciliada en **Monserate 261, entre San Juan de Dios y Empedrado, municipio La Habana Vieja, provincia Ciudad de La Habana, República de Cuba**

(740)- Anaeli García Mesa

(210)- 2010-0049

(220)- 06/09/2010

(510)- Para identificar a la persona jurídica dedicada a prestar servicios de abastecimiento de agua, operación, mantenimiento y reparación de la infraestructura técnica e instalaciones de tratamiento, evacuación de residuales líquidos, operación de mantenimiento de plantas de tratamiento de agua potable y residual a terceros, evacuación de aguas pluviales, desobstrucción y limpieza de sistemas de acueductos, alcantarillado y drenaje pluvial, estudio de fugas de agua, supresión de fugas de agua, limpieza de tanques sépticos y fosas, mantenimiento de lagunas de oxidación, abasto de agua mediante carros cisternas, trabajos y análisis de laboratorio para indicadores de aguas residuales, asesoría, consultoría y asistencia técnica para la compra de equipos hidráulicos, tuberías y tecnología para la actividad.

(540)-



(730)- **EMPRESA DE ACUEDUCTO Y ALCANTARILLADO LAS TUNAS**, domiciliada en **Carretera Circunvalación Sur kilómetro 1½, municipio Las Tunas, provincia Las Tunas, República de Cuba**

(740)- Arelmis Nuñez Labrada

(210)- 2010-0053

(220)- 14/09/2010

(510)- Para identificar la persona jurídica dedicada a realizar la formación del personal médico, estomatológico y de licenciatura en enfermería y de tecnología de la salud; controlar la calidad de la formación integral, preparación técnica y planes de superación de los profesionales y especialistas que forma; realizar trabajos de investigación de las disciplinas pedagógicas; realizar la formación, superación y capacitación de los cuadros científicos investigativos de los Centros del Sistema Nacional de Salud a través de los cursos de Postgrado; realizar actividades de extensión universitaria a través de la divulgación del conocimiento de las ciencias médicas y de la salud en su sentido más amplio, además de actividades educativas y culturales en general; efectuar la formación en carreras completas de pregrados y especialidades de postgrado a extranjeros, organizar y realizar actividades científicas (talleres, seminarios, mesas redondas, coloquios); efectuar acuerdo de colaboración con Instituciones nacionales y extranjeras; ofertar cursos de postgrado en la diversas ramas de las ciencias médicas, incluyendo en el paquete de estudio los servicios colaterales de apoyo a extranjeros; elaborar y ejecutar programas de educación a distancia dentro de la concepción de la universidad virtual; ofrecer servicios de consultoría y trabajos investigativos especializados a entidades extranjeras y organismos internacionales; desarrollar medios de enseñanza interactivos; brindar servicio de alojamiento turístico y gastronómico, asociados en cursos y entrenamiento y eventos; comercializar de forma minorista productos agrícolas; servicios de estomatología, servicio general de urgencia en todas las especialidades

(540)- estomatológica.



(730)- **FACULTAD DE ESTOMATOLOGÍA RAÚL GONZÁLEZ SÁNCHEZ [MINISTERIO DE SALUD PÚBLICA]**, domiciliada en **Avenida de Independencia y avenida de los Presidentes, Plaza de la Revolución, municipio Vedado, provincia Ciudad de la Habana, República de Cuba**

(740)- Rogelio Cabo García

(210)- 2010-0054

(220)- 17/09/2010

(510)- Para identificar a la persona jurídica dedicada a brindar servicios de construcción y montaje de nuevas obras e instalaciones, así como de demolición, desmontajes, remodelación, reconstrucción, rehabilitación y reparación y mantenimiento constructivo a instalaciones y otros objetos existentes,

a obras hidráulicas, incluyendo sus obras de arquitectura asociadas. Ofrecer servicios de voladura, incluyendo su proyecto. Prestar servicios de alquiler de equipos de construcción y complementarios; de asistencia técnica, asesoría, consultoría, así como científico-técnico y de ejecución de proyectos de I+D e innovación en la actividad de construcción de obras hidráulicas. Brindar servicios de comedor y cafetería a sus trabajadores.

(540)-



(561)- EMAROH

(730)- **EMPRESA DE MANTENIMIENTO Y REHABILITACIÓN DE OBRAS HIDRÁULICAS DE OCCIDENTE**, domiciliada en **Vista Alegre número 463, entre D´Strampes y Juan Delgado, Vibora, municipio 10 de Octubre , provincia Ciudad de la Habana, República de Cuba**

(740)- Magaly Kemel Hernández

(210)- **2010-0058**

(220)- 13/10/2010

(510)- Para identificar a la persona jurídica dedicada a producir y comercializar de forma mayorista, madera en bolo, rolliza, aserradas, leña para combustibles, cujes par tabaco, cujes para cobija, postes, traviesas de maderas confieras y otras latifolias, así como, carbón vegetal, ballet y productos elaborados de la madera. Producir y comercializar de forma mayorista semillas, guaos, guaniquiqui, palmiche y corteza de mangle. Brindar servicios de aserrado, reaferrado y secado de maderas.

(540)-



(561)- EFI MINAS

(730)- **EMPRESA FORESTAL INTEGRAL MINAS**, domiciliada en Rpto. Viet Nam Heroico, Municipio Minas de Matahambre, Provincia Pinar del Río

(740)- José Miguel Torres Iglesias

(210)- **2010-0060**

(220)- 25/10/2010

(510)- Para identificar a la persona jurídica dedicada a la producción y comercialización de alimentos balanceados para animales y sus materias primas, aves vivas, huevos de aves, carne de aves, subproductos avícolas.

(540)-



(561)- PICAN

(730)- **EMPRESA AVÍCOLA PINAR DEL RÍO [MINISTERIO DE LA AGRICULTURA]**, domiciliada en **Mariana Grajales, número 60, entre Isabel Rubio y Colón, municipio Pinar del Río, provincia Pinar del Río, República de Cuba**

(740)- Nadialeybis Lazo Rodríguez

(210)- 2010-0061

(220)- 27/10/2010

(510)- Para identificar a la persona jurídica dedicada a producir y comercializar de forma mayorista tabaco torcido a mano y sus subproductos con destino a la exportación y al consumo nacional.

(540)-



(561)- TABAISA

(730)- **EMPRESA DE ACOPIO, BENEFICIO Y TORCIDO DE TABACO**, domiciliada en **calle Bayamo, número 22, entre San Agustín y Reloj, provincia Santiago de Cuba, República de Cuba**

(740)- Yanella Cantero Montano

(210)- 2010-0062

(220)- 01/11/2010

(510)- Para identificar a la persona jurídica dedicada a producir y comercializar equipos, implementos y maquinarias agrícolas, materiales alternativos para la construcción y elementos prefabricados, así como producciones de hojalatería, rejas de protección y estructuras metálicas. Brindar servicios de alquiler de equipos, reparación y mantenimiento a máquinas herramientas, estaciones de bombeo y equipos automotores ligeros; reparación y montaje de sistemas de riego, fundición, remotorización, maquinado y chapistería; así como servicios de construcción civil, reparaciones, impermeabilización, carpintería de aluminio, mantenimiento constructivo y movimientos de tierra.

(540)-



(561)- SIEMAG

(730)- **EMPRESA DE TALLERES AGROPECUARIOS Y DESMONTE Y CONSTRUCCIÓN SANTIAGO DE CUBA**, domiciliada en **Heredia número 30 entre Padre Pico y 10 de Octubre, municipio Santiago de Cuba, provincia Santiago de Cuba, República de Cuba**

(740)- Yulaidis Cheda López

(210)- 2010-0064

(220)- 02/11/2010

(510)- Para identificar a la persona jurídica dedicada a supervisar, controlar y evaluar los resultados técnicos, productivos, económicos financieros de recursos humanos y comerciales de las entidades que se le integran.

(540)-



(561)- CODESA

(730)- **GRUPO EMPRESARIAL DE LA CONSTRUCCIÓN DE SANTIAGO DE CUA**, domiciliada en **Garzón número 61, esquina Carretera Central, provincia Santiago de Cuba, República de Cuba**

(740)- Ana Margarita Fera Canes

(210)- 2010-0065

(220)- 12/11/2010

(510)- Para identificar a la persona jurídica dedicada a brindar servicios de construcción civil y montaje de nuevas obras, edificaciones e instalaciones; demolición, desmontaje, remodelación, reconstrucción y/o rehabilitación de edificaciones, instalaciones y otros objetivos existentes; de reparación y mantenimiento constructivo; de trabajos de decoración vinculados al proceso constructivo; de construcción de áreas verdes, mantenimiento y exposiciones de jardinería vinculadas con el proceso constructivo; servicios integrales de impermeabilización, tratamiento superficial y recubrimiento químico; sand-blasting; topográficos; de recogida de escombros asociado al proceso constructivo y a factores climáticos y de posventa; todos ellos en pesos cubanos y pesos convertibles. Producir y comercializar, de forma mayorista, hormigones asfálticos, en pesos cubanos y pesos convertibles. Brindar servicios de preparación técnica de obras; de alquiler de equipos de construcción y complementarios; de recogida de desechos sólidos; de asistencia técnica, asesoría y consultoría en actividades de construcción; servicios científico técnicos y de ejecución de proyectos de I+D e innovación tecnológica en actividades de construcción; de transportación de carga general y especializada; de alquiler de locales, de parqueo; de recreación a sus trabajadores, y realizar el cultivo y comercialización mayorista de semillas, plantas ornamentales y de frutales, así como de flores; todos ellos en pesos cubanos. Brindar servicios de alimentación a sus trabajadores, previa autorización del Grupo Empresarial en pesos cubanos.

(540)-



(561)- ECOA 49, EMPRESA CONSTRUCTORA DE OBRAS DE ARQUITECTURA

(730)- **EMPRESA CONSTRUCTORA DE OBRAS DE ARQUITECTURA NO. 49**, domiciliada en **Circunvalación Sur número 569, municipio Sancti Spiritus , provincia Sancti Spiritus , República de Cuba**

(740)- Estrella Rodríguez Estevez

(210)- 2010-0066

(220)- 12/11/2010

(510)- Para identificar a la persona jurídica dedicada a producir y comercializar de forma mayorista productos alimenticios fundamentalmente de pescados y aves. Cultivar, capturar, e industrializar especies de la plataforma y la acuicultura y comercializar de forma minorista estas especies y productos derivados del procesamiento industrial a través de las pescaderías especiales y en ferias de forma mayorista. Producir y comercializar de forma mayorista excedentes de larvas, alevines y reproductores de especies de la acuicultura. Comercializar de forma mayorista productos alimenticios importados, fundamentalmente pesqueros, aves, y otras carnes con destino a la distribución normada a la población y a entidades. Comercializar de forma mayorista alimentos producidos por las entidades del Grupo Industrial y de Distribución de la Pesca Indipes, y de forma minorista a través de la Pescaderías Especiales. Distribuir y comercializar de forma mayorista productos del mar destinados solo para los mercados en divisas. Comercializar de forma mayorista especies de plataforma procesados o no y de forma minorista a través de pescaderías especiales. Brindar servicios de congelación y almacenamiento refrigerado de alimentos. Prestar servicios de maquila. Cultivar y comercializar de forma mayorista especies ornamentales, así como prestar servicios especializados de acuatorios de agua dulce. Prestar servicios de reparación y mantenimiento de equipos de transporte a entidades y a sus trabajadores con vehículos vinculados y de enseres menores, carpintería y tornería a sus trabajadores. Ofrecer servicios de alquiler de pipa y de transporte de carga general. Producir hielo para insumo propio y cuando existan excedentes realizar la comercialización mayorista y minorista a los trabajadores. Comercializar de forma mayorista desechos originados en el proceso industrial y comercializar de forma minorista insumos a pescadores privados comprometidos con la producción pesquera de la empresa. Producir y comercializar de forma minorista a los trabajadores y a través del Mercado Agropecuario Estatal excedentes de productos agropecuarios y avícolas procedentes del autoconsumo.

(540)-



(561)- PESCASPIR, EMPRESA PESQUERA SANCTI SPÍRITUS

(730)- **EMPRESA PESQUERA SANCTI SPÍRITUS PESCASPIR** , domiciliada en **Circunvalación sin número, municipio Sancti Spiritus, provincia Sancti Spiritus, República de Cuba**

(740)- Niurka Domínguez Mursulí

(210)- 2010-0067

(220)- 15/11/2010

(510)- Para identificar a la persona jurídica dedicada a capacitar a cuadros, dirigentes, reservas y
(540)- trabajadores del organismo. Brindar alojamiento y alimentación a cursitas y trabajadores.



(730)- **CENTRO NACIONAL DE SUPERACIÓN PROFESIONAL Y CAPACITACIÓN «FAUSTINO PÉREZ HERNÁNDEZ»**, domiciliada en **calle Cuarta número 10, entre Paseo y A, Reparto Riviera, municipio Santa Clara, provincia Villa Clara, República de Cuba**

(740)- Niurka Trevilla Rojas

(210)- 2010-0068

(220)- 17/11/2010

(510)- Para identificar a la persona jurídica dedicada a brindar servicio-s de investigación científica, asesoría, transferencia de 'tecnologías y pruebas estatales, en el campo de la mecanización agrícola, incluyendo el desarrollo y validación de medios y tecnologías mecanizadas y para el riego y el drenaje agrícola, que abarca desde una mejor explotación y organización de la maquinaria y su reparación, hasta el mantenimiento, conservación y recuperación de máquinas, piezas e implementos así como elaboración de proyectos de diseño técnico de máquinas agrícolas y de medios y tecnologías para el riego y el drenaje completando el servicio de puesta en marcha. Desarrollar actividades de pregrado y postgrado, tales como: cursos, diplomados, especialidades, maestrías, días de campo, talleres, seminarios, adiestramientos, prácticas, demostraciones y charlas para la capacitación a productores, la preparación técnica de operarios, técnicos y profesionales. Producir y comercializar los productos derivados de estas actividades científicas, incluyendo la fabricación de prototipos, implementos y piezas, emisores, tuberías y accesorios en el taller de producciones mecánicas de la institución. Comercializar los resultados de las investigaciones científicas, a través de libros, folletos plegables y otros soportes magnéticos a extranjeros durante la realización de eventos de capacitación. Brindar servicios de comedor, cafetería, recreación con gastronomía asociada y transporte de personal a trabajadores de la entidad. Brindar servicios de alojamiento no turístico con alimentación asociada a trabajadores del sector en funciones de trabajo.

(540)-  Instituto de Investigaciones de Ingeniería Agrícola

(561)- IAGRIC INSTITUTO DE INVESTIGACIONES DE INGENIERÍA AGRÍCOLA

(730)- **INSTITUTO DE INVESTIGACIONES DE INGENIERÍA AGRÍCOLA**, domiciliada en **Carretera Fontanar kilómetro dos y medio, Abel Santamaria, municipio Boyeros, provincia Ciudad de a Habana, República de Cuba**

(740)- Sonia Salas Ocejó

(210)- 2010-0069

(220)- 23/11/2010

(510)- Para identificar a la persona jurídica dedicada a distinguir envases, envolturas de papel y de material flexible, etiquetas, afiches y material flexible impresos o no, así como otras producciones de la industria gráfica, recortería de papel y materiales flexibles tales como blocks y hojas de papel. Comercializar envases, envolturas de papel y de material flexible, etiquetas, afiches y material flexibles impresos o no, así como otras producciones de la industria gráfica, recortería de papel y materiales flexibles tales como blocks y hojas de papel, venta de recortería de papel como materia prima.



- (561)- CUBA FLEXXO, IMPRESOS FLEXIBLES
(730)- **EMPRESA CUBALUM [MINISTERIO DE LA INDUSTRIA LIGERA]**, domiciliada en **Carretera Central, kilómetro 40½, municipio San José de Las Lajas, provincia La Habana, República de Cuba**
(740)- Idalmis Medina Rodríguez
-

- (210)- **2010-0071**
(220)- 25/11/2010
(510)- Para identificar a la persona jurídica dedicada a producir y comercializar de forma mayorista madera en bolo, rolliza, aserrada; así como otros productos elaborados de la madera y agropecuarios.



- (561)- FINTEG
(730)- **EMPRESA FORESTAL INTEGRAL GUANTÁNAMO [MINISTERIO DE LA AGRICULTURA]**, domiciliada en **kilómetro 3 y medio Carretera de Guantánamo a Bayate, provincia Guantánamo , República de Cuba**
(740)- Salvador Harriette Ramírez
-

- (210)- **2010-0073**
(220)- 10/12/2010
(510)- Para identificar a la persona jurídica dedicada a producir y comercializar de forma mayorista medicamentos en las formas farmacéuticas semisólidas, óvulos, supositorios, polvos y dermocosméticas sintéticos y naturales, al sistema nacional de salud. Producir y comercializar de forma mayorista agua tratada.



- (561)- LABORATORIO FARMACÉUTICO «ROBERTO ESCUDERO», RE
(730)- **EMPRESA LABORATORIO FARMACÉUTICO «ROBERTO ESCUDERO» [MINISTERIO DE LA INDUSTRIA BÁSICA]**, domiciliada en **20 de Mayo, número 540, esquina Martha Abreu,, municipio Cerro, provincia Ciudad de La Habana, República de Cuba**
(740)- Dianelis Fernández Mena
-

- (210)- **2010-0075**
(220)- 14/12/2010
(510)- Para identificar a la persona jurídica dedicada a servicios como entidad empleadora de las entidades que integran el Grupo Empresarial CUBANÍQUEL a las asociaciones económicas internacionales y actuar como agente empleador a nombre de las Sociedades Mercantiles vinculadas todas a la industria del níquel. Servicios integrales de organización empresarial, recursos laborales, y de seguridad industrial. Servicios gráficos y visuales. Servicios de certificación y homologación nacional e internacional. Servicios de inspección y consultoría en Recursos Humanos. Servicios de consultoría técnica e información científico técnica. Organización y desarrollo de talleres, eventos, conferencias y debates nacionales. Servicios de clasificación, organización y almacenamiento de información. Servicios de arrendamientos de instalaciones. Servicios de



- (561)-
EMPLENI

- (730)- **EMPRESA EMPLEADORA DEL NÍQUEL**, domiciliada en **avenida del Puerto sin número Rolo Monterrey, Moa , provincia Holguín , República de Cuba**
- (740)- Ana Mercedes Gomero Osorio
-

(210)- **2010-0076**

(220)- 21/12/2010

(510)- Para identificar a la persona jurídica dedicada a la producción de algunos materiales de construcción, distinguir encurtidos de vegetales, aliños de ensaladas, producción de vegetales y frutas frescas y jugos naturales. Comercializar frutas frescas, vegetales encurtidos y frescos, aliños para ensaladas, jugos naturales, producir posturas de cítricos y frutales y venta de insumos. Reparación y mantenimiento de las máquinas agrícolas y accesorios de riego, aplicaciones fitosanitarias, bombeo de agua para riego, construcción de viviendas. Transportar las producciones cítricas, frutas para la industria. Prestar servicios de asesoría técnica, (UEB Centro de gestión integral).

(540)-



(561)- EMPRESA CÍTRICOS ARIMAO, CITRISUR

(730)- **EMPRESA CITRICOS ARIMAO [MINISTERIO DE LA AGRICULTURA]**, domiciliada en **Carretera Cienfuegos, número 137, Cumanayagua, municipio Cumanayagua, provincia Cienfuegos, República de Cuba**

(740)- Jenny Francesena Fleites

(210)- **2010-0077**

(220)- 23/12/2010

(510)- Para identificar a la persona jurídica dedicada a la investigación científica y es rectora tecnológica de cultivos de granos que garantiza mediante la creación científico - técnica, la producción de semillas la difusión tecnológica y el extensionismo agrario, bases para alcanzar la sostenibilidad de la producción.

(540)-



(561)- IIGRANOS

(730)- **INSTITUTO DE INVESTIGACIONES DE GRANOS**, domiciliada en **carretera Autopista del Mediodía, kilómetro 16½, 0 municipio Bauta, provincia La Habana, República de Cuba**

(740)- Violeta Puldón Padrón

Año CX

Boletín Oficial N°273

ROTULOS DE ESTABLECIMIENTO

Solicitudes

(210)- 2010-0006

(220)- 02/06/2010

(510)- Para identificar el establecimiento dedicado a comercializar productos de perfumería, cosmética, jabonería, aseo personal, higiene y limpieza, objetos perfumados, cremas cosméticas, esencia para aromaterapia, champúes, acondicionadores, tratamientos para el cabello, cosmética decorativa, desodorantes, dentífricos, velas perfumadas, corbatas (Souvenir), pañuelos, entrega a domicilio de pedidos y servicios de investigación científico técnica y aplicada, consultoría cursos y conferencias en materia de perfumería, cosmética y productos de higiene en general, asesoría especializada en materia de perfumería, cosmética y consejos de belleza, tutorías, masajes de aromaterapia (faciales y corporales), cafetería para la venta de infusiones aromáticas y refrescos naturales y servicios de visitas dirigidas en el museo de La Casa del Perfume.

(540)-



(561)- LA CASA CUBANA DEL PERFUME

(730)- **EMPRESA SUCHEL FRAGANCIA [MINISTERIO DE LA INDUSTRIA LIGERA],** domiciliada en **Calzada de Varona Número 16856, entre Independencia y Tres Palmas, Capdevila, municipio Boyeros, provincia Ciudad de La Habana, República de Cuba**

(740)- María Caridad Matute Bell

(210)- 2010-0008

(220)- 07/06/2010

(510)- Para identificar el establecimiento dedicado a comercializar servicios de alimentación y hospedaje temporal.

(540)-



(561)- VILLA LA LLANITA

(730)- **EMPRESA DE SERVICIOS «COMANDANTE CAMILO CIENFUEGOS GORRIARÁN» (ESUNI) [MINISTERIO DE LA INDUSTRIA BASICA],** domiciliada en **calle Novena número 127, Rolo Monterrey, municipio Moa, provincia Holguín, República de Cuba**

(740)- Rodin Bruzón Sosa

(210)- 2010-0009

(220)- 07/06/2010

(510)- Para identificar el establecimiento dedicado a comercializar servicios de alimentación y hospedaje temporal.

(540)-

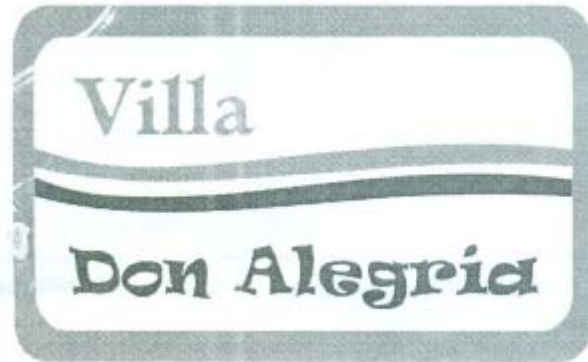

(561)- VILLA DON ALEGRÍA

(730)- **EMPRESA DE SERVICIOS «COMANDANTE CAMILO CIENFUEGOS GORRIARÁN» (ESUNI) [MINISTERIO DE LA INDUSTRIA BASICA]**, domiciliada en **calle Novena número 127, Rolo Monterrey, municipio Moa, provincia Holguín, República de Cuba**

(740)- Rodin Bruzón Sosa

(210)- **2010-0010**

(220)- 07/06/2010

(510)- Para identificar el establecimiento dedicado a comercializar servicios de alimentación y hospedaje temporal.

(540)-



(561)- VILLA FRESCURA

(730)- **EMPRESA DE SERVICIOS «COMANDANTE CAMILO CIENFUEGOS GORRIARÁN» (ESUNI) [MINISTERIO DE LA INDUSTRIA BASICA]**, domiciliada en **calle Novena número 127, Rolo Monterrey, municipio Moa, provincia Holguín, República de Cuba**

(740)- Rodin Bruzón Sosa

(210)- **2010-0011**

(220)- 07/06/2010

(510)- Para identificar el establecimiento dedicado a comercializar servicios de alimentación y hospedaje temporal.

(540)-



(561)- VILLA EL ATARDECER

- (730)- **EMPRESA DE SERVICIOS «COMANDANTE CAMILO CIENFUEGOS GORRIARÁN» (ESUNI) [MINISTERIO DE LA INDUSTRIA BASICA]**, domiciliada en **calle Novena número 127, Rolo Monterrey, municipio Moa, provincia Holguín, República de Cuba**
- (740)- Rodin Bruzón Sosa
-

(210)- **2010-0020**

(220)- 01/11/2010

(510)- Para identificar al establecimiento dedicado a elaborar proyectos de automatización industrial, sistemas informáticos, redes de computación, y corrientes débiles (contra intrusos, control de acceso, sistema de video y circuitos cerrados de televisión); prestar servicios de mensajería electrónica, servicios de post-venta, servicios de instalación, reparación y mantenimiento relacionados con los instrumentos de medición y control industrial, instrumentos de laboratorios, básculas y balanzas, dispositivos de protección electrónica, máquinas de envases y embalaje, termoconformadoras, equipos de corrientes débiles, equipos de comprobación, microcomputadoras y sus periféricos, redes informáticas y mensajería electrónica; servicios de diseño e instalación y hospedaje de páginas Web, servicio de enrollado de motores y protección eléctrica; comercializar equipamiento, piezas, insumos y accesorios de ingeniería, servicio de capacitación, adiestramiento, consultoría y organización de procesos contables.

(540)-



(561)- A ALIMATIC

(730)- **EMPRESA DE SISTEMAS AUTOMATIZADOS ALIMATIC [MINISTERIO DE LA INDUSTRIA ALIMENTICIA]**, domiciliada en **Avenida 41 Número 2215 entre 22 y 24, municipio Playa, provincia Ciudad de La Habana, República de Cuba**

(740)- Mirta Irene Galano Molinero

(210)- **2010-0021**

(220)- 23/11/2010

(510)- Para identificar el establecimiento dedicado a distinguir envases, envolturas de papel y de material flexible, etiquetas, afiches y material flexible impresos o no, así como otras producciones de la industria gráfica, recortería de papel y materiales flexibles tales como blocks y hojas de papel. Comercializar envases, envolturas de papel y de material flexible, etiquetas, afiches y material flexibles impresos o no, así como otras producciones de la industria gráfica, recortería de papel y materiales flexibles tales como blocks y hojas de papel, venta de recortería de papel como materia prima.

(540)-



(561)- CUBA FLEXPRESOS FLEXIBLES

(730)- **EMPRESA CUBALUM [MINISTERIO DE LA INDUSTRIA LIGERA]**, domiciliada en **Carretera Central, kilómetro 40½, municipio San José de Las Lajas, provincia La Habana, República de Cuba**

(740)- Idalmis Medina Rodríguez



CONCEDIDAS

Marcas y otros signos distintivos



Año CX
Boletín Oficial N°273
Marcas Concedidas

No_Reg	Denominación	Titular	Clases	Pub_Sol
2009-0182	C CARIBE INMOBILIARIA y diseño	INMOBILIARIA CARIBE, COMERCIANDO COMO. INMOCARIBE S.A. [MINISTERIO DE LAS FUERZAS ARMADAS REVOLUCIONARIAS]	36	01/12/2009
2009-0191	CHOLULA		30	01/12/2009
2009-0271	KLAN MORENO	SALSAS DE JALISCO CACU, S.A. DE C.V.	18, 25 y 41	17/12/2009
2009-0303	OBBESHE	MORALES REPILADO, REINIER TORRES HERNANDEZ, ISACC ARNALDO; AYMÉ ARMSTRONG, ALAIN	25, 35 y 41	22/01/2010
2009-0311	ALLEGRA	AVENTIS INC.	5	25/03/2010
2009-0316	VOGUE FRISSON	AMERICAN-CIGARETTE COMPANY (OVERSEAS) LIMITED	34	22/01/2010
2009-0319	MACUN y diseño	EMPRESA PECUARIA MACÚN [MINISTERIO DE LA AGRICULTURA]	29	22/01/2010
2009-0321	NINA NEW YORK EST. 1953 y diseño	NINA FOOTWEAR CORP.	25	22/01/2010
2009-0323	(Diseño)	UNIVISION COMMUNICATIONS INC.	35, 38 y 41	22/01/2010
2009-0324	U y diseño	UNIVISION COMMUNICATIONS INC.	9	22/01/2010
2009-0330	HOTEL TROPICOCO	CUBANACAN, S.A., CORPORACION DE TURISMO Y COMERCIO INTERNACIONAL. [MINISTERIO DEL TURISMO]	35, 39 y 43	22/01/2010
2009-0333	ALKA y diseño	INDUSTRIA DE ALIMENTOS DOS EN UNO S.A.	30	22/01/2010
2009-0334	EL PILAR	ABENCIO VILLAR REVILLA	29 y 30	22/01/2010
2009-0337	COMPRE Y COMPARE	ABENCIO VILLAR REVILLA	29 y 30	22/01/2010
2009-0338	ANTONIO BANDERAS THE SECRET y diseño	ANTONIO BANDERAS LIMITED	3	
2009-0339	SUNBEAM y diseño	SUNBEAM PRODUCTS, INC.	7, 8, 9, 11, 21 y 24	22/01/2010
2009-0340	OSTER y diseño	SUNBEAM PRODUCTS, INC.	3, 7, 8, 9, 11, 16 y 21	22/01/2010
2009-0349	LA AVISPA y diseño	EMPRESA DE CONSERVAS DE VEGETALES SANTIAGO DE CUBA [MINISTERIO DE LA INDUSTRIA ALIMENTICIA]	29, 30 y 32	
2009-0352	METFOBAY	BAYER AKTIENGESELLSCHAFT	5	25/03/2010

No_Reg	Denominación	Titular	Año CX	
			Boletín Oficial N°273 Clases	Pub_Sol
2009-0353	FLUCOBAY	BAYER AKTIENGESELLSCHAFT	5	25/03/2010
2009-0354	AZIBAY	BAYER AKTIENGESELLSCHAFT	5	25/03/2010
2009-0355	LOSARBON	BAYER AKTIENGESELLSCHAFT	5	25/03/2010
2009-0356	PARABAY	BAYER AKTIENGESELLSCHAFT	5	25/03/2010
2009-0363	TOPSIN	NIPPON SODA CO., LTD	5	22/01/2010
2009-0364	SHERPA	BAYER AKTIENGESELLSCHAFT	5	22/01/2010
2009-0366	NENE y diseño	EMPRESA DE CONSERVAS DE VEGETALES TURQUINO [MINISTERIO DE LA INDUSTRIA ALIMENTICIA]	29, 30 y 32	22/01/2010
2009-0367	NELIZA y diseño	EMPRESA DE CONSERVAS DE VEGETALES TURQUINO [MINISTERIO DE LA INDUSTRIA ALIMENTICIA]	29, 30, 32 y 32	22/01/2010
2009-0370	PUPI y diseño	EMPRESA DE CONSERVAS DE VEGETALES SANTIAGO DE CUBA [MINISTERIO DE LA INDUSTRIA ALIMENTICIA]	29, 30 y 32	22/01/2010
2009-0371	PEPTICATE	N.V. NUTRICIA	5	22/01/2010
2009-0373	NUTRINI	N.V. NUTRICIA	5	22/01/2010
2009-0376	DIASON	N.V. NUTRICIA	5	22/01/2010
2009-0377	DIASIP	N.V. NUTRICIA	5	22/01/2010
2009-0378	CUBITAN	N.V. NUTRICIA	5	22/01/2010
2009-0379	CUBISON	N.V. NUTRICIA	5	22/01/2010
2009-0380	AEG	ABC ELECTROLUX	9	22/01/2010
2009-0381	D´AMIN y diseño	SHS INTERNATIONAL LTD.	5	22/01/2010
2009-0382	MINI BUM	COLOMBINA, S.A.	30	22/01/2010
2009-0385	CEBIÓN y diseño	MERCK KGAA	5	22/01/2010
2009-0424	IBBL y diseño	INDÚSTRIA BRASILEIRA DE BEBEDOUROS LTDA.	11 y 21	08/12/2010
2009-0431	JOSE CUERVO ESPECIAL	TEQUILA CUERVO, S.A. DE C.V.	33	
2009-0432	TARGOCID	AVENTISUB II INC.	5	
2009-0440	CAROLINA HERRERA	CAROLINA HERRERA LTD	3	23/02/2010
2009-0449	ZERO-C y diseño	CONSTRUCTION RESEARCH & TECHNOLOGY GMBH	19	23/02/2010
2009-0452	XUZAL	UCB FARCHIM S.A.	5	23/02/2010
2009-0453	OPUS	BASF SE	5	23/02/2010
2009-0454	HYSTER	NACCOMATERIALS HANDLING GROUP, INC	12 y 35	23/02/2010

Año CX**Boletín Oficial N°273****No_Reg****Denominación****Titular****Clases****Pub_Sol**

2009-0463	(Diseño)	CENTRO DE GESTIÓN DE LA INFORMACIÓN Y DESARROLLO DE LA ENERGÍA [MINISTERIO DE CIENCIA TECNOLOGIA Y MEDIO AMBIENTE]	35, 37, 38 y 41	23/02/2010
2009-0467	CLH y diseño	COMPañÍA LOGÍSTICA HIDROCARBUROS CLH, S.A.	DE 9, 39, 41 y 42	23/02/2010
2009-0489	GAZELA	SOGRAPE VINHOS, S.A.	33	25/03/2010
2009-0490	CALDIMOL	SANOFI-AVENTIS	5	25/03/2010
2009-0491	PALOMA	PEGASUS LIMITED S.A.	3	25/03/2010
2009-0492	TDK-EPC y diseño	TDK KABUSHIKI KAISHA (TDK CORPORATION)	9	25/03/2010
2009-0518	TOTO y diseño	TOTO LTD.	3, 6, 11, 20 y 21	25/03/2010
2009-0525	ROTOPLAS	GRUPO ROTOPLAS S.A. DE C.V.	20	25/03/2010
2009-0526	OCTANATE	OCTAPHARMA AG	5	25/03/2010
2009-0547	NATUREZA	SOCIÉTÉ DES PRODUITS NESTLÉ, S.A.	29 y 30	13/04/2010
2009-0560	BARDICA	BACARDI & COMPANY LIMITED	33	13/04/2010
2009-0561	BARCO	BACARDI & COMPANY LIMITED	33	13/04/2010
2009-0590	ALESSI y diseño	VIGO IMPORTING COMPANY	29 y 30	13/04/2010
2009-0591	VIGO SINCE. 1947 y diseño	VIGO IMPORTING COMPANY	29 y 30	13/04/2010
2010-0074	IMSA INDUSTRIAL MOLINERA DE LA HABANA y diseño	INDUSTRIAL MOLINERA DE LA HABANA S.A. [MINISTERIO DE LA INDUSTRIA ALIMENTICIA]	30	
2010-0488	HEBERPENTA L	HEBER BIOTEC, S.A [CONSEJO DE ESTADO]	5	08/12/2010

Concedidos
Emblemas

No_Reg	Denominación	Titular	Pub_Sol
2009-0041	INMOBILIARIA ALMEST y diseño	EMPRESA INMOBILIARIA DE LAS FAR. ALMEST [MINISTERIO DE LAS FUERZAS ARMADAS REVOLUCIONARIAS]	23/02/2010



ESTADOS LEGALES

Marcas y otros signos distintivos

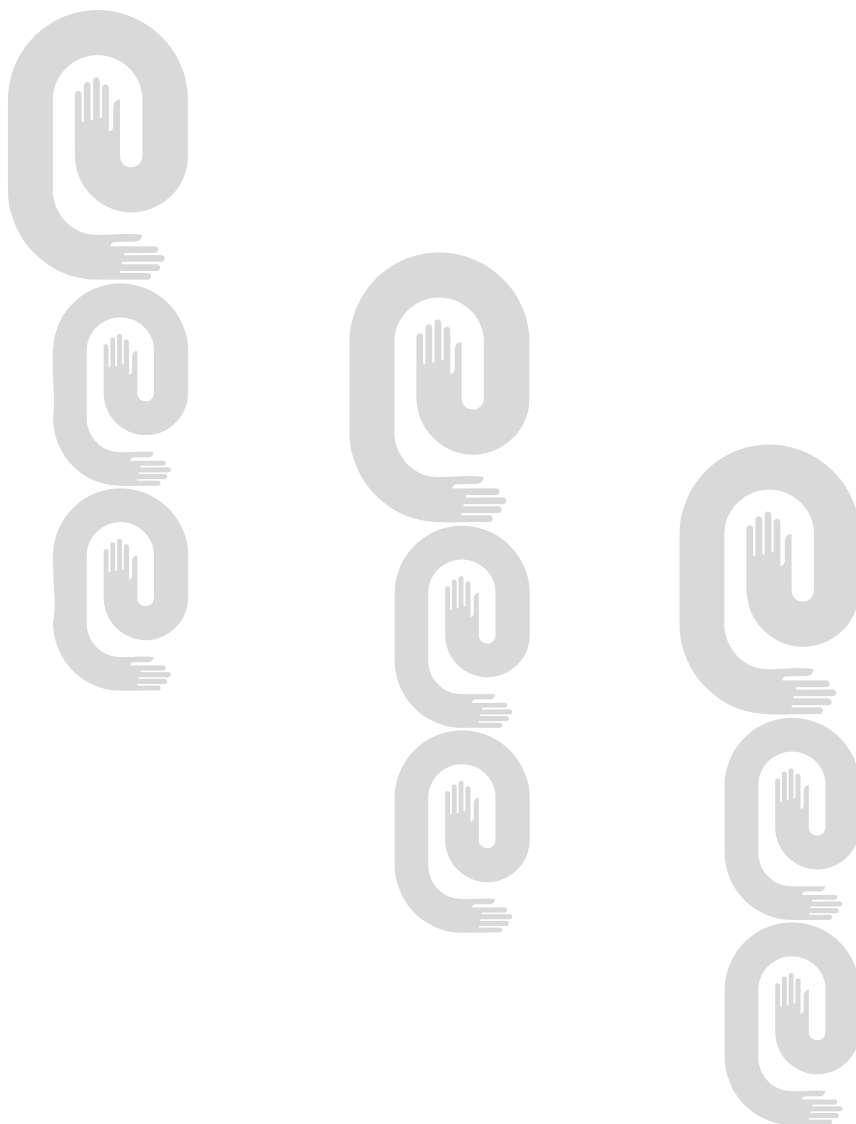

Cambio de dirección del titular

No. Solic.	Denominación	Titular	Nueva dirección
0001-5623	GOYA	GOYA FOODS INC.	100 Seaview Drive, Seacaucus, New Jersey 07096, Estados Unidos de América
0001-5623	GOYA	GOYA FOODS INC.	100 Seaview Drive, Seacaucus, New Jersey 07096, Estados Unidos de América
0001-8827	TECHNICOLOR	TECHNICOLOR TRADEMARK MANAGEMENT	1-5, Rue Jeanne d'Arc - 92130 Issy-Les-Moulineaux, Francia
0001-9511	OTIS y diseño	OTIS ELEVATOR COMPANY	10 Farm Springs, Farmington, Connecticut 06032, Estados Unidos de América
0001-9512	OTIS y diseño	OTIS ELEVATOR COMPANY	10 Farm Springs, Farmington, Connecticut 06032, Estados Unidos de América
0001-4840	ARGO y diseño	CONOPCO, INC.	700 Sylvain Avenue, Englewood Cliffs, New Jersey 07632, Estados Unidos de América
0001-9451	ANDREWS	SMITHKLINE BEECHAM LIMITED	980 Great West Road, Brentford, Middlesex TW8 9GS, Reino Unido
0001-1091	OTIS	OTIS ELEVATOR COMPANY	Carretera enlace a Morón sin número entre calle Caridad y Carretera de Morón, Reparto Villa Hermosa, Ciego de Ávila, República de Cuba
0001-0491	YANKEE	STANLEY BLACK & DECKER, INC.	1000 Stanley Drive, New Britain, CT 06053, Estados Unidos de América
0001-2546	VANITY FAIR y diseño	VANITY FAIR, INC.	One Fruit of the Loom Drive, Bowling Green, Kentucky, 42103, Estados Unidos de América
0001-5418	GULF	GULF INTERNATIONAL LUBRICANTS, LTD.	Cannon's Court 22 Victoria Street, Hamilton, Bermudas
0001-6321	SURFORM	STANLEY BLACK & DECKER, INC.	1000 Stanley Drive, New Britain, CT 06053, Estados Unidos de América
0001-8575	HEREDEROS DEL MARQUES DE RISCAL y diseño	VINOS DE LOS HEREDEROS DEL MARQUES DE RISCAL, S.A.	Calle Torrea, 1, 01340, Elciego, Alava, España
0001-9517	SHAHI	PROCTER & GAMBLE MANUFACTURING COLOGNE GMBH	Wilhelm-Mauser-Straße 40, 50827 Köln, Alemania
0001-5623	GOYA	GOYA FOODS INC.	100 Seaview Drive, Seacaucus, New Jersey 07096, Estados Unidos de América
1990-0224	SCHERING	BAYER SCHERING PHARMA AG	Muellerstrasse 178 D-13353 Berlin, Alemania
1990-0274	ORAL-B	PROCTER & GAMBLE BUSINESS SERVICES CANADA COMPANY	1959 Upper Water Street, Suite 800, Halifax, Nova Scotia, B3J 2X2, Canadá
1990-0275	ORAL-B	PROCTER & GAMBLE BUSINESS SERVICES CANADA COMPANY	1959 Upper Water Street, Suite 800, Halifax, Nova Scotia, B3J 2X2, Canadá
1990-0276	ORAL-B	PROCTER & GAMBLE BUSINESS SERVICES CANADA COMPANY	1959 Upper Water Street, Suite 800, Halifax, Nova Scotia, B3J 2X2, Canadá

Año CX**Boletín Oficial N°273****No. Solic.****Denominación****Titular****Nueva dirección**

1992-0177	GOYA	GOYA FOODS INC.	100 Seaview Drive, Seacaucus, New Jersey 07096, Estados Unidos de América
1992-0178	GOYA	GOYA FOODS INC.	100 Seaview Drive, Seacaucus, New Jersey 07096, Estados Unidos de América
1992-0179	GOYA	GOYA FOODS INC.	100 Seaview Drive, Seacaucus, New Jersey 07096, Estados Unidos de América
1993-0212	BOSTITCH	STANLEY BLACK & DECKER, INC.	1000 Stanley Drive, New Britain, CT 06053, Estados Unidos de América
1993-0215	MAC	STANLEY BLACK & DECKER, INC.	1000 Stanley Drive, New Britain, CT 06053, Estados Unidos de América
1993-0216	MAC	STANLEY BLACK & DECKER, INC.	1000 Stanley Drive, New Britain, CT 06053, Estados Unidos de América
1993-0222	PROTO	STANLEY BLACK & DECKER, INC.	1000 Stanley Drive, New Britain, CT 06053, Estados Unidos de América
1993-0223	PROTO	STANLEY BLACK & DECKER, INC.	1000 Stanley Drive, New Britain, CT 06053, Estados Unidos de América
1993-0224	STANLEY y diseño	STANLEY BLACK & DECKER, INC.	1000 Stanley Drive, New Britain, CT 06053, Estados Unidos de América
1993-0226	STANLEY	STANLEY BLACK & DECKER, INC.	1000 Stanley Drive, New Britain, CT 06053, Estados Unidos de América
1993-0227	STANLEY	STANLEY BLACK & DECKER, INC.	1000 Stanley Drive, New Britain, CT 06053, Estados Unidos de América
1993-0229	STANLEY y diseño	STANLEY BLACK & DECKER, INC.	1000 Stanley Drive, New Britain, CT 06053, Estados Unidos de América
1993-0230	STANLEY y diseño	STANLEY BLACK & DECKER, INC.	1000 Stanley Drive, New Britain, CT 06053, Estados Unidos de América
1993-0232	STANLEY y diseño	STANLEY BLACK & DECKER, INC.	1000 Stanley Drive, New Britain, CT 06053, Estados Unidos de América
1993-0234	MAC y diseño	STANLEY BLACK & DECKER, INC.	1000 Stanley Drive, New Britain, CT 06053, Estados Unidos de América
1993-0240	STANLEY	STANLEY BLACK & DECKER, INC.	1000 Stanley Drive, New Britain, CT 06053, Estados Unidos de América
1993-0242	PROTO	STANLEY BLACK & DECKER, INC.	1000 Stanley Drive, New Britain, CT 06053, Estados Unidos de América
1993-0244	STANLEY y diseño	STANLEY BLACK & DECKER, INC.	1000 Stanley Drive, New Britain, CT 06053, Estados Unidos de América
1993-0245	MAC TOOLS y diseño	STANLEY BLACK & DECKER, INC.	1000 Stanley Drive, New Britain, CT 06053, Estados Unidos de América
1993-0246	BOSTITCH	STANLEY BLACK & DECKER, INC.	1000 Stanley Drive, New Britain, CT 06053, Estados Unidos de América
1996-0245	GOLLA	GOYA FOODS INC.	100 Seaview Drive, Seacaucus, New Jersey 07096, Estados Unidos de América
1997-0978	VELUX y diseño	VKR HOLDING A/S	Breeltevej 18, DK-2970 Hørsholm, Dinamarca

No. Solic.	Denominación	Titular	Nueva dirección
1998-0660	RAWL	THE RAWLPLUG COMPANY LIMITED	21 Holborn Viaduct London EC1A 2DY, Reino Unido
2000-0521	DOVE y diseño	UNILEVER N.V.	Weena 455, 3013 Al Rotterdam, Países Bajos
2000-1304	BULMERS	H.P. BULMER LIMITED	AshbyHouse, 1 Bridge Street. Staines. Middlesex TW18 4TP, Reino Unido
2000-1334	RAYZON	G.D. SEARLE LLC	235 East 42nd Street, New York, New York 10017, Estados Unidos de América
2000-1335	DYNASTAT	G.D. SEARLE LCC	235 East 42nd Street, New York, New York 10017, Estados Unidos de América
2000-1358	CASTROL y diseño	CASTROL LIMITED	Wakefield House, Pipers Way, Swindon, Wiltshire, SN3 1RE, Reino Unido
2000-1430	AFRINEX	SCHERING-PLOUGH LTD.	Weystrasse 20, CH-6000, Lucerne 6, Suiza
2000-1432	CEDAX	SCHERING-PLOUGH LTD.	Weystrasse 20, CH-6000, Lucerne, Suiza
2000-1433	CELESTAMINE	SCHERING-PLOUGH LTD.	Weystrasse 20 CH-6000, Lucerne 6, Suiza
2000-1438	DITOPAX	SCHERING-PLOUGH LTD.	Weystrasse 20, CH-6000, Lucerne 6, Suiza
2000-1444	LERTAMINE	SCHERING-PLOUGH LTD.	Weystrasse 20, CH-6000, Lucerne 6, Suiza
2000-1445	LOGODERM	SCHERING-PLOUGH LTD.	Weystrasse 20, CH-6000, Lucerne 6, Suiza
2000-1448	METICORTELONE	SCHERING-PLOUGH LTD.	Weystrasse 20, CH-6000, Lucerne 6, Suiza
2000-1449	RINELON	SCHERING-PLOUGH LTD.	Weystrasse 20, CH-6000, Lucerne 6, Suiza
2000-1451	TINADERM	SCHERING-PLOUGH LTD.	Weystrasse 20, CH-6000, Lucerne 6, Suiza
2000-1453	UNICLAR	SCHERING-PLOUGH LTD.	Weystrasse 20, CH-6000, Lucerne 6, Suiza
2000-1476	LUBRINASE	SCHERING-PLOUGH LTD.	Weystrasse 20, CH-6000, Lucerne 6, Suiza
2000-1502	NEOGAR y diseño	EMPRESA DE PRODUCCIONES VARIAS	Calle 47 número 2824 entre 28 y 24, Reparto Kholý, Playa, República de Cuba
2000-1504	OFIMAX y diseño	EMPRESA DE PRODUCCIONES VARIAS	Calle 47 número 2824 entre 28 y 24, Reparto Kholý, Playa, República de Cuba
2000-1505	CHAMA y diseño	EMPRESA DE PRODUCCIONES VARIAS	Calle 47 número 2824 entre 28 y 34, Reparto Kholý, Playa, República de Cuba
2000-1506	VESPIEL y diseño	EMPRESA DE PRODUCCIONES VARIAS	Calle 47 número 2824 entre 28 y 34, Reparto Kholý, Playa, República de Cuba
2000-1507	DURAMICA y diseño	EMPRESA DE PRODUCCIONES VARIAS	Calle 47 número 2824 entre 28 y 34, Reparto Kholý, Playa, República de Cuba

Año CX**Boletín Oficial N°273**

No. Solic.	Denominación	Titular	Nueva dirección
2000-1511	EL CHARRO	COMPAÑÍA TEQUILERA DE ARANDAS, S.A. DE C.V.	Portal Allende, número dos, Int dos, Colonia Centro, C.P. 47080, Arandas, Jalisco, México
2001-0410	MONTO	PINTURAS MONTO, S.A.	Carretera de la Base Militar, s/n, E-46169 MARINES (Valencia), España
2009-0030	FSL y diseño	FOSHAN ELECTRICAL AND LIGHTING CO., LTD	64 North Fenjiang Road, Chancheng District, Foshan, Guangdong Province, China

Lemas

No. Solic.	Denominación	Titular	Nueva dirección
2000-0077	SU NECESIDAD ES URGENCIA y diseño	EMPRESA INDUSTRIAL MECÁNICA JOVELLANOS «2 DE SEPTIEMBRE»	Avenida 10, carretera a Carlos Rojas, acceso a Batey entre Avenida 0 y Línea del Ferrocarril, Jovellanos, República de Cuba

Cambio de nombre del titular

Marcas

No_Solic	Clases	Denominación	Titular	Fecha	Nuevo_Nombre
0001-0491	8	YANKEE	THE STANLEY WORKS	26/11/2010	STANLEY BLACK & DECKER, INC.
0001-1007	5	WINTHROP	SANOFI-SYNTHELABO	03/11/2010	SANOFI-AVENTIS
0001-5435	5	PHILLIPS'	SMITHKLINE BEECHAM P.L.C.	18/11/2010	SMITHKLINE BEECHAM LIMITED
0001-6321	8	SURFORM	THE STANLEY WORKS	25/10/2010	STANLEY BLACK & DECKER, INC.
0001-7108	5	CONMEL	SANOFI-SYNTHELABO	03/11/2010	SANOFI-AVENTIS
0001-8137	30	CREAM OF WHEAT	KRAFT FOODS HOLDINGS, INC.	20/10/2010	BURNHAM & MORRILL COMPANY
0001-9517	3	SHAHI	MÜLHENS GMBH & CO. KG	20/10/2010	PROCTER & GAMBLE MANUFACTURING COLOGNE GMBH
1990-0219	5	AGREAL	SANOFI-SYNTHELABO	03/11/2010	SANOFI-AVENTIS
1990-0220	5	P R I M P E R A N COMPLEX	SANOFI-SYNTHELABO	03/11/2010	SANOFI-AVENTIS
1990-0222	5	DOGMATIL	SANOFI-SYNTHELABO	03/11/2010	SANOFI-AVENTIS
1990-0224	5	SCHERING	BAYER SCHERING PHARMA AG	10/11/2010	BAYER SCHERING PHARMA AG
1990-0435	3	SB SMITHKLINE BEECHAM	SMITHKLINE BEECHAM P.L.C.	18/11/2010	SMITHKLINE BEECHAM LIMITED
1990-0436	5	SB SMITHKLINE BEECHAM	SMITHKLINE BEECHAM P.L.C.	18/11/2010	SMITHKLINE BEECHAM LIMITED
1990-0438	10	SB SMITHKLINE BEECHAM	SMITHKLINE BEECHAM P.L.C.	18/11/2010	SMITHKLINE BEECHAM LIMITED
1990-0440	21	SB SMITHKLINE BEECHAM	SMITHKLINE BEECHAM P.L.C.	18/11/2010	SMITHKLINE BEECHAM LIMITED
1993-0212	1	BOSTITCH	THE STANLEY WORKS	25/10/2010	STANLEY BLACK & DECKER, INC.
1993-0215	6	MAC	THE STANLEY WORKS	26/11/2010	STANLEY BLACK & DECKER, INC.
1993-0216	8	MAC	THE STANLEY WORKS	20/10/2010	STANLEY BLACK & DECKER, INC.
1993-0222	6	PROTO	THE STANLEY WORKS	23/11/2010	STANLEY BLACK & DECKER, INC.
1993-0223	8	PROTO	THE STANLEY WORKS	08/11/2010	STANLEY BLACK & DECKER, INC.
1993-0224	1	STANLEY	THE STANLEY WORKS	30/11/2010	STANLEY BLACK & DECKER, INC.
1993-0226	9	STANLEY	THE STANLEY WORKS	23/11/2010	STANLEY BLACK & DECKER, INC.

Año CX**Boletín Oficial N°273**

No_Solic	Clases	Denominación	Titular	Fecha	Nuevo_Nombre
1993-0227	16	STANLEY	THE STANLEY WORKS	23/11/2010	STANLEY BLACK & DECKER, INC.
1993-0229	8	STANLEY	THE STANLEY WORKS	23/11/2010	STANLEY BLACK & DECKER, INC.
1993-0230	9	STANLEY	THE STANLEY WORKS	23/11/2010	STANLEY BLACK & DECKER, INC.
1993-0232	7	STANLEY	THE STANLEY WORKS	25/10/2010	STANLEY BLACK & DECKER, INC.
1993-0234	7	MAC	THE STANLEY WORKS	23/11/2010	STANLEY BLACK & DECKER, INC.
1993-0240	6	STANLEY	THE STANLEY WORKS	25/10/2010	STANLEY BLACK & DECKER, INC.
1993-0244	6	STANLEY	THE STANLEY WORKS	26/11/2010	STANLEY BLACK & DECKER, INC.
1993-0245	7	MAC TOOLS	THE STANLEY WORKS	20/10/2010	STANLEY BLACK & DECKER, INC.
1993-0246	6	BOSTITCH	THE STANLEY WORKS	25/10/2010	STANLEY BLACK & DECKER, INC.
1994-0053	5	PANADOL	SMITHKLINE BEECHAM P.L.C.	18/11/2010	SMITHKLINE BEECHAM LIMITED
1995-2000	39	E	ENTERPRISE RENT-A-CAR COMPANY	13/12/2010	ENTREPRISE HOLDINGS INC.
1995-2004	39	E ENTERPRISE	ENTERPRISE RENT-A-CAR COMPANY	13/12/2010	ENTERPRISE HOLDING INC.
1996-0467	39	ENTERPRISE	ENTERPRISE RENT-A-CAR COMPANY	13/12/2010	ENTERPRISE HOLDING INC.
1996-0607	42	ENTERPRISE	ENTERPRISE RENT-A-CAR COMPANY	13/12/2010	ENTERPRISE HOLDINGS INC.
1996-0611	29	PARAISO	EMPRESA LABIOFAM	23/11/2010	GRUPO EMPRESARIAL DE PRODUCCIONES BIOFARMACÉUTICAS Y QUÍMICAS. LABIOFAM
1997-1166	5	COROTROPE	SANOFI-SYNTHELABO	03/11/2010	SANOFI-AVENTIS
1997-1167	5	HIPERLIPEN	SANOFI-SYNTHELABO	03/11/2010	SANOFI-AVENTIS
1997-1168	5	LADOGAL	SANOFI-SYNTHELABO	03/11/2010	SANOFI-AVENTIS
1997-1169	5	PLAQUENIL	SANOFI-SYNTHELABO	03/11/2010	SANOFI-AVENTIS
1997-1251	5	CORDARONE	SANOFI-SYNTHELABO	03/11/2010	SANOFI-AVENTIS
1997-1544	5	TRANXENE	SANOFI-SYNTHELABO	03/11/2010	SANOFI-AVENTIS
1998-0166	5	AVAPRO	SANOFI-SYNTHELABO	04/11/2010	SANOFI-AVENTIS
1998-0539	5	VALPAKINE	SANOFI-SYNTHELABO	03/11/2010	SANOFI-AVENTIS
1998-1122	5	WINTOMYLON	SANOFI	04/11/2010	SANOFI-AVENTIS
1998-1223	5	WINASORB	SANOFI S.A.	03/11/2010	SANOFI-AVENTIS

No_Solic	Clases	Denominación	Titular	Fecha	Nuevo_Nombre
1998-1732	21	CEPIL	EMPRESA DE CEPILLOS Y ARTÍCULOS PLÁSTICOS (CEPIL) [MINISTERIO DE LA INDUSTRIA LIGERA]	22/11/2010	EMPRESA SUCHEL CEPIL
1999-0842	36	NIKKO	NIKKO CITI HOLDINGS KABUSHIKI KAISHA, COMERCIANDO COMO NIKKO CITI HOLDINGS INC.	11/11/2010	NIKKO CORDIAL SHOKEN KABUSHIKI KAISHA also trading as Nikko Cordial Securities Inc.
1999-1862	5	CEWIN	SANOFI-AVENTIS	23/11/2010	SANOFI-AVENTIS
2000-0716	43	LA VICARIA	GRUPO EMPRESARIAL EXTRAHOTELERO PALMARES, S.A. [MINISTERIO DEL TURISMO]	03/11/2010	GRUPO EMPRESARIAL EXTRAHOTELERO PALMARES S.A.
2000-0717	43	LA FERMINIA	GRUPO EMPRESARIAL EXTRAHOTELERO PALMARES, S.A. [MINISTERIO DEL TURISMO]	03/11/2010	GRUPO EMPRESARIAL EXTRAHOTELERO PALMARES S.A.
2000-0848	42	PIROPO	GRUPO EMPRESARIAL EXTRAHOTELERO PALMARES, S.A. [MINISTERIO DEL TURISMO]	04/11/2010	GRUPO EMPRESARIAL EXTRAHOTELERO PALMARES S.A.
2000-1219	43	ALPASO	GRUPO EMPRESARIAL EXTRAHOTELERO PALMARES, S.A. [MINISTERIO DEL TURISMO]	04/11/2010	GRUPO EMPRESARIAL EXTRAHOTELERO PALMARES S.A.
2000-1235	25	PICCADILLY	ALMIRO GRINGS & CIA. LTDA.	11/11/2010	A. GRINGS S.A.
2000-1267	5	OXALTIE	LABORATORIOS BAGÓ S.A.	20/10/2010	LABORATORIOS BAGÓ, S.A.
2000-1268	5	PANATAXEL	LABORATORIOS BAGÓ, S.A.	20/10/2010	LABORATORIOS BAGÓ, S.A.
2000-1502	20	NEOGAR	EMPRESA DE PRODUCCIONES VARIAS PROVARI	20/12/2010	EMPRESA DE PRODUCCIONES VARIAS
2000-1504	20	OFIMAX	EMPRESA DE PRODUCCIONES VARIAS PROVARI	21/12/2010	EMPRESA DE PRODUCCIONES VARIAS
2000-1505	25	CHAMA		21/12/2010	EMPRESA DE PRODUCCIONES VARIAS
2000-1506	25	VESPIEL	EMPRESA DE PRODUCCIONES VARIAS (MINISTERIO DEL INTERIOR)	21/12/2010	EMPRESA DE PRODUCCIONES VARIAS
2000-1507	19	DURAMICA	EMPRESA DE PRODUCCIONES VARIAS PROVARI [MINISTERIO DEL	21/12/2010	EMPRESA DE PRODUCCIONES VARIAS

Año CX**Boletín Oficial N°273**

No_Solic	Clases	Denominación	Titular INTERIOR],	Fecha	Nuevo_Nombre
2001-0146	5	CUBASE	COMBINADO DE PRODUCTOS DENTALES ACRILEST [MINISTERIO DE SALUD PÚBLICA]	07/12/2010	EMPRESA DE PRODUCTOS DENTALES «ACRILEST»
2001-1097	21	MAX.ACTIVE	SMITHKLINE BEECHAM P.L.C.	18/11/2010	SMITHKLINE BEECHAM LIMITED
2002-0387	5	VUNEXIN	SMITHKLINE BEECHAM P.L.C.	18/11/2010	SMITHKLINE BEECHAM LIMITED
2002-0544	5	HEZENIL	SMITHKLINE BEECHAM P.L.C.	18/11/2010	SMITHKLINE BEECHAM LIMITED
2005-0115	5	PAXIL	SMITHKLINE BEECHAM P.L.C.	18/11/2010	SMITHKLINE BEECHAM LIMITED
2005-0217	5	BEECHAM	SMITHKLINE BEECHAM P.L.C.	22/11/2010	SMITHKLINE BEECHAM LIMITED
2008-0301	3	LOLAVÉ	PLANTA DE AEROSOLES [MINISTERIO DEL INTERIOR]	03/11/2010	UEB PROVARI-AEROSOLES
Nombre					
1998-0078	46	CEPIL	EMPRESA DE CEPILLOS Y ARTICULOS PLASTICOS (CEPIL) [MINISTERIO DE LA INDUSTRIA LIGERA]	22/11/2010	EMPRESA SUCHEL CEPIL
Lemas					
2000-0077		SU NECESIDAD ES URGENCIA y diseño	EMPRESA INDUSTRIAL MECÁNICA JOVELLANOS «2 DE SEPTIEMBRE» [MINISTERIO DE LA INDUSTRIA SIDERO MECÁNICA Y ELECTRÓNICA]	08/11/2010	EMPRESA INDUSTRIAL MÉCANICA JOVELLANOS «2 DE SEPTIEMBRE»

Abandono por no pago

Marcas

No. Solic.	No. Resol.	Denominación	Titular	Dirección
2008-0573	3293/2009	TETRA	PROQUIMIA, S.A.	Carretera de Prats, sin número, apartamento 105, E-08500 VIC, Barcelona, España

Cambio del titular

Marcas

No. Solic.	Clases	Denominación	Titular	Fecha	Nuevo titular
1990-0146	5	DAVIHLAB	CENTRO DE INVESTIGACIONES CIENTTIFICAS DE LA DEFENSA CIVIL. ESTADO MAYOR NACIONAL DE LA DEFENSA CIVIL. MINFAR.	01/12/2010	CENTRO DE INVESTIGACIONES CIENTTIFICAS DE LA DEFENSA CIVIL. ESTADO MAYOR NACIONAL DE LA DEFENSA CIVIL. MINFAR.
1991-0126	5	AZT	ViiV Healthcare UK Limited	02/12/2010	ViiV Healthcare UK Limited
1992-0750	39	AEROMEXPRESS	GRUPO AEROMEXICO, S.A. DE C.V.	02/12/2010	GRUPO AEROMEXICO, S.A. DE C.V.
1997-0202	5	COMBIVIR	ViiV Healthcare UK Limited	02/12/2010	ViiV Healthcare UK Limited
1997-0333	33	H O O P E R ' S HOCH	Coors Brewing Company	02/12/2010	Coors Brewing Company
1997-1065	3	SURE	Innovative Brands, LLC	06/12/2010	Innovative Brands, LLC
1997-1065	3	SURE	Innovative Brands, LLC	06/12/2010	HELEN OF TROY LIMITED
2000-0837	5	TRIZIVIR	ViiV Healthcare UK Limited	02/12/2010	ViiV Healthcare UK Limited
2004-0342	39		GRUPO AEROMEXICO, S.A. DE C.V.	02/12/2010	GRUPO AEROMEXICO, S.A. DE C.V.

Caducidad por falta de uso

Lemas

No. Solic.	F. Solic.	Titular	Denominación	F. Resol.
2000-0031	20/04/2000	EMPRESA DE BEBIDAS Y REFRESCOS CAMAGUEY [MINISTERIO DE LA INDUSTRIA ALIMENTICIA]	EL CACIQUE CUBANO	15/11/2010

Año CX
Boletín Oficial N°273
Concesión de recurso de alzada

Marcas

No. solíc.	Denominación	Titular	Clases	Pub_Sol
2009-0216	GENTLEMAN JACK	JACK DANIEL'S PROPERTIES, INC.	33	

Concesión con oposición

Marcas

No. solíc.	Denominación	Titular	Clases	Pub_Sol
2009-0362	TRIO	VIÑA CONCHA Y TORO S.A.	33	22/01/2010

Concesión parcial sin oposición

Marcas

No. Reg.	No. Solíc	Denominación	Titular	Clases	Pub_Sol
2009-0130	2009-0130	AGROMENAS	CENTRO DE INVESTIGACIONES PARA LA INDUSTRIA MINERO METALÚRGICA (CIPIIMM) [MINISTERIO DE LA INDUSTRIA BÁSICA]	1	
2009-0165	2009-0165	ATABEY	ALFONSO EGÜED, NELSON	29, 30, 33, 34 y 35	
2009-0168	2009-0168	MARINERO	ALIMENTOS MARAVILLA S.A.	32	
2009-0196	2009-0196	C KING	JIANGXI JINGGANGSHAN CKING COMMUNICATION CO., LTD	9	
2009-0207	2009-0207	POSITIVO	POSITIVO INFORMÁTICA S/A	9	

Corrección de errores

Marcas

No. Solíc.	Clases	Denominación	Titular
2000-1649	16	VERIDIN	CENTRO DE INVESTIGACIÓN Y DESARROLLO TÉCNICO DEL MININT [MINISTERIO DEL INTERIOR]

Denegación con recurso de alzada

Marcas

No. Solic.	Denominación	Clases	Titular
2009-0157	TRANSAT A.T. INC.	39	AIR TRANSAT

Denegadas

Marcas

No. solíc.	Titular	Clases	Denominación
2007-0416	PALACIO DE LAS CONVENCIONES [CONSEJO DE ESTADO]	41 y 43	KARL MARX
2008-0530	HEARTS ON FIRE COMPANY, LLC	14	THE WORLD´S MOST PERFECTLY CUT DIAMOND
2009-0166	ALIMENTOS MARAVILLA S.A.	32	MARAVILLA
2009-0167	ALIMENTOS MARAVILLA S.A.	32	MARAVILLA
2009-0170	ALIMENTOS MARAVILLA S.A.	32	MARAVILLA
2009-0181	GENENTECH, INC.	5	INOVIST
2009-0194	GLOBAL CONQUISTADORS	21	ORALMAX
2009-0206	P.T. SARI INCOFOOD CORPORATION	30	INDOCAFÉ
2009-0208	KÍA MOTORS CORPORATION	12	ECO DYNAMICS
2009-0215	GRUPO EMPRESARIAL LABIOFAM [MINISTERIO DE LA AGRICULTURA]	5	APROMIEL
2009-0226	GRUPO ÁNGEL CAMACHO, S.L	5 y 30	SUSARÓN
2009-0265	GRUPO CANOVA S.A.	43	PALACIO BOMBAY BOMBAY PALACE ESTD. 1979 LA HABANA
2009-0274	INDUSTRIA APARECHIATURA REFRIGERANTE IBERICA, S.A.	35 y 37	RABAT HABANA
2009-0277	CANADA DRY CORPORATION LIMITED, C/O M&C CORPORATE SERVICES	33	CANADA DRY

Nombres

2009-0001	EMPRESA DE SERVICIOS A GRUPOS ELECTRÓGENOS, DE FORMA ABREVIADA UNECAMOTO GRUPOS ELECTRÓGENOS. [MINISTERIO DE LA INDUSTRIA SIDERO MECÁNICA Y ELECTRÓNICA]		UNECAMOTO GRUPOS ELECTROGENOS
2009-0016	EMPRESA DE OMNIBUS VIAZUL [MINISTERIO DEL TRANSPORTE]		EMPRESA DE OMNIBUS VIAZUL

Año CX
Boletín Oficial N°273
Renovación con limitación

Marcas

No.Solic	F. Vig.	Clases	Denominación	Titular
2000-1275	21/08/2020	20 y 35	SIGNO y diseño	EMPRESA DE MUEBLES Y ARTÍCULOS VARIOS SIGNO [MINISTERIO DE LA INDUSTRIA LIGERA]

Renovación con reclasificación

Marcas

No_solic.	F. Vig.	Clases	Denominación	Titular
0001-9652	08/11/2020	12	FORD	FORD MOTOR COMPANY
1991-0111	07/03/2021	42	COHIBA	CORPORACIÓN HABANOS, S.A. [MINISTERIO DE LA AGRICULTURA]
1991-0112	07/03/2021	43	MONTECRISTO	CORPORACIÓN HABANOS, S.A. [MINISTERIO DE LA AGRICULTURA]
2000-0716	24/04/2020	43	LA VICARIA	GRUPO EMPRESARIAL EXTRAHOTELERO PALMARES S.A.
2000-0848	16/05/2020	42	PIROPO	GRUPO EMPRESARIAL EXTRAHOTELERO PALMARES S.A.
2000-1219	04/08/2020	43	ALPASO	GRUPO EMPRESARIAL EXTRAHOTELERO PALMARES S.A.

Renovaciones

Marcas

No_solic.	F. Vig.	Clases	Denominación	Titular
0001-1308	19/01/2021	7	ALFA-LAVAL	ALFA LAVAL CORPORATE AB
1990-0146	05/04/2020	5	DAVIHLAB	CENTRO DE INVESTIGACIONES CIENTIFICAS DE LA DEFENSA CIVIL. ESTADO MAYOR NACIONAL DE LA DEFENSA CIVIL. MINFAR.
1990-0219	31/05/2020	5	AGREAL	SANOFI-AVENTIS
1990-0420	08/11/2020	38	HISPASAT	HISPASAT, S.A.
1990-0435	28/11/2020	3	SB SMITHKLINE BEECHAM	SMITHKLINE BEECHAM LIMITED
1990-0436	28/11/2020	5	SB SMITHKLINE BEECHAM	SMITHKLINE BEECHAM LIMITED
1990-0438	28/11/2020	10	SB SMITHKLINE BEECHAM	SMITHKLINE BEECHAM LIMITED
1990-0440	28/11/2020	21	SB SMITHKLINE BEECHAM	SMITHKLINE BEECHAM LIMITED
2000-1092	06/07/2020	9, 36, 37, 39, 40, 41 y 42	ENA	EMPRESA DE ASTILLEROS (ENA) MINISTERIO DEL TRANSPORTE
2000-1502	04/10/2020	20	NEOGAR	EMPRESA DE PRODUCCIONES VARIAS
2000-1504	04/10/2020	20	OFIMAX	EMPRESA DE PRODUCCIONES VARIAS
2000-1505	04/10/2020	25	CHAMA	EMPRESA DE PRODUCCIONES VARIAS
2000-1506	04/10/2020	25	VESPIEL	EMPRESA DE PRODUCCIONES VARIAS

No_solic.	F. Vig.	Clases	Denominación	Titular
2000-1507	04/10/2020	19	DURAMICA	EMPRESA DE PRODUCCIONES VARIAS
2000-1636	21/11/2020	5	PYBUTHRIN	AVENTIS ENVIRONMENTAL SCIENCE SA
2000-1644	21/11/2020	9	R. FRANCO	RECREATIVOS FRANCO, S.A.
2000-1671	05/12/2020	30	JON-CHI	RIVIANA FOODS INC.
2000-1690	07/12/2020	32	A	ANHEUSER-BUSCH, INCORPORATED
2000-1757	20/12/2020	12	PORTER	PIAGIO & C. S.P.A.
2000-1769	26/12/2020	32	BUSCH	ANHEUSER-BUSCH, INCORPORATED
2001-0030	18/01/2021	1, 5, 6, 7, 9, 11 y 37	ALFA LAVAL	ALFA LAVAL CORPORATE AB
2001-0047	25/01/2021	42	E V E R C L A R MARINE ASOCIADO y	DÍAZ MENÉNDEZ, EVERARDO
2001-0146	27/02/2021	5	CUBASE	EMPRESA DE PRODUCTOS DENTALES «ACRILEST»
2001-0203	21/03/2021	29	PICAN	EMPRESA AVÍCOLA PINAR DEL RÍO [MINISTERIO DE LA AGRICULTURA]
2001-0252	03/04/2021	5	HERCEPTIN	GENENTECH, INC.

Año CX
Boletín Oficial N°273
Caducidad por término de vigencia

Marcas

No. Solic.	Denominación	Clases	F. Vig
0001-7107	BRYREL	5	10/03/2010
0001-0600	TROPICAL	31	14/06/2003
1996-0559		46	03/06/2006
0001-9703	THE FLORSHEIM	25	29/01/2001
0001-1985		3	13/04/2010
0001-4366		30	04/05/2010
0001-4398	REVENTOS CODORNIU	33	13/10/2009
0001-9252		10	02/05/2008
0001-0234	BEREC	11	16/09/2003
1989-0116	GUANIMA	8	17/03/1999
1990-0032	ANACAONA	25	31/01/2010
1990-0086		12	16/02/2010
1990-0204		9	15/05/2010
1990-0207		38	15/05/2010
1990-0208		41	15/05/2010
1991-0122	GRATIL	5	27/03/2001
1991-0436	VIDEOAMERICA S.A.	9	25/11/2001
1992-0009	CHEF'S CHOICE	30	21/01/2002
1992-0010	FIRE LITE	9	21/01/2002
1999-0153	MAMBO	25	25/10/2009
1999-1493	FAMA	42	09/09/2019
1999-1729	3M	8	26/10/2009
1999-1932	CANTO VIVO	35	25/11/2009
1999-1944		38	26/11/2009
1999-1977	DOS PINOS	32	01/12/2009
1999-1981	CUBAlinda.com	35	02/12/2009
1999-1982	ICC	38	02/12/2009
1999-1996	RAYITO DE SOL	3	03/12/2009
1999-1999	FRIADI	35	03/12/2009
1999-2000	FRIADI	37	03/12/2009
1999-2001	D´flux Ventilación Industrial	37	03/12/2009
1999-2003	D´flux Ventilación Industrial	35	03/12/2009

No. Solic.	Denominación	Clases	F. Vig
1999-2154		4	23/12/2009
2000-0123	ALO.COM	38	27/01/2010
2000-0124	ALO.COM	42	27/01/2010
2000-0322		5	25/02/2010
2000-0364		39	01/03/2010
2000-0466		38	15/03/2010
2000-0468		35	15/03/2010
2000-0478		35	17/03/2010
2000-0527		1	24/03/2010
2000-0532		6	14/03/2010
2000-0536		10	24/03/2010
2000-0539		13	24/03/2010
2000-0541		15	24/03/2010
2000-0543		17	24/03/2010
2000-0545		19	24/03/2010
2000-0912	ALCONS	37	30/05/2010
Lemas			
1998-0033	J.C.S. JOVENES CLASICOS DEL SON		31/08/2008
1999-0057	RIBAR, PARA ARRIBAR AL TRIUNFO		22/09/2009
2000-0006	NICOLINI, CALOR DE HOGAR		31/01/2010
2000-0014	MAS BLANCO NO SE PUEDE		13/03/2010
2000-0028	UN UNIVERSO DE SOLUCIONES		10/04/2010
2000-0032	LA SABINA, IMAGENES Y SENSACIONES DE LO NATURAL		21/04/2010



ARREGLO DE MADRID

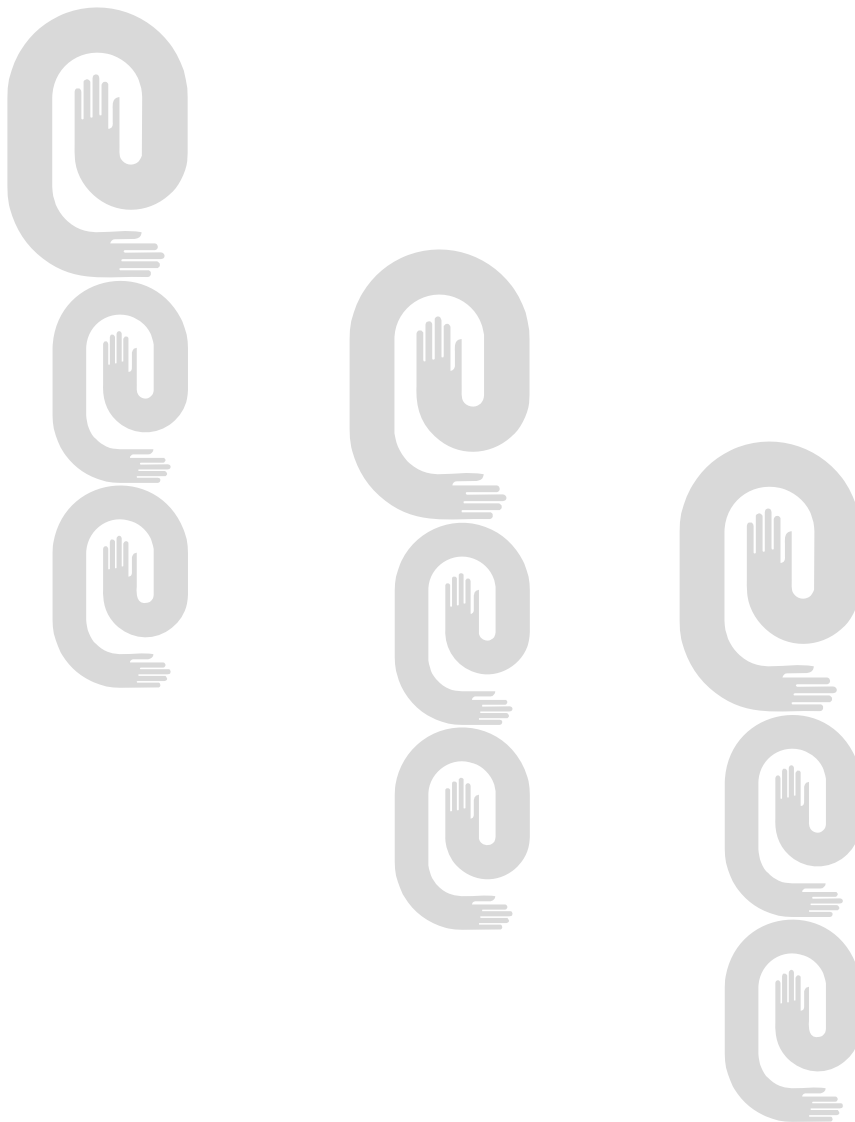

Arreglo de Madrid y su Protocolo

Solicitud	Marca	Gaceta
1000939	GASPARI NUTRITION	[GAC 2010/30]
1013207	VIRGINIE	[GAC 2010/30]
1013208	COMBE SAINT SAUVEUR	[GAC 2010/31]
1013214	CHATEAU BARREYRES	[GAC 2010/31]
1015144	LITTSTAR	[GAC 2010/32]
1015772	SKODA	[GAC 2010/32]
1032031	G1	[GAC 2010/30]
1032032	SATER	[GAC 2010/30]
1044179		[GAC 2010/29]
1044182	BETANI	[GAC 2010/29]
1044226	TYPICAL	[GAC 2010/29]
1044227	ANTARES	[GAC 2010/29]
1044257	SAILNER	[GAC 2010/29]
1044259	NOBEL	[GAC 2010/29]
1044406	OLISYL	[GAC 2010/29]
1044419	Mageo	[GAC 2010/29]
1044420	INVOCANA	[GAC 2010/29]
1044421	ENRISYL	[GAC 2010/29]
1044422	ENSYLVA	[GAC 2010/29]
1044423	SYLBINDA	[GAC 2010/29]
1044424	SILVIDIA	[GAC 2010/29]
1044453	EME	[GAC 2010/29]
1044520	EMTEC	[GAC 2010/29]
1044537	Enzy-Mill	[GAC 2010/29]
1044583	PH PERFUME HOLDING	[GAC 2010/29]
1044593	WM WEST MEDICA	[GAC 2010/29]
1044608	LUBOND	[GAC 2010/29]
1044614	PEUGEOT	[GAC 2010/29]
1044620	MSGM	[GAC 2010/29]
1044639	OMEGA	[GAC 2010/29]
1044657	BE-LIV	[GAC 2010/29]
1044658	BELIV	[GAC 2010/29]
1044671	TECHNICOLOR	[GAC 2010/29]

1044692		[GAC 2010/29]
1044719	BONAS	[GAC 2010/30]
1044736	DELIXI	[GAC 2010/30]
1044742	EVOBOND	[GAC 2010/30]
1044859	Opencloud	[GAC 2010/30]
1044860		[GAC 2010/30]
1044864	VIGAZERA	[GAC 2010/30]
1044873		[GAC 2010/30]
1044891	COLTS	[GAC 2010/30]
1044918	RAPAX	[GAC 2010/30]
1044976	SESTO SENSO	[GAC 2010/30]
1045006	HI-BYE	[GAC 2010/30]
1045061	LEMERO	[GAC 2010/30]
1045062	TEINO	[GAC 2010/30]
1045063	PANTUM	[GAC 2010/30]
1045065	CITROEN	[GAC 2010/30]
1045155	GREEBLE	[GAC 2010/30]
1045161	MAGFINI	[GAC 2010/30]
1045195	JANACTI	[GAC 2010/30]
1045196	DYBACRET	[GAC 2010/30]
1045197	GLUTUVIA	[GAC 2010/30]
1045263		[GAC 2010/30]
1045304	FERMANI	[GAC 2010/30]
1045429	LUGLI	[GAC 2010/31]
1045470	ABC COMPRESSORS	[GAC 2010/31]
1045533		[GAC 2010/31]
1045608	SYLDESTA	[GAC 2010/31]
1045609	ENRIXEL	[GAC 2010/31]
1045610	SYLVANT	[GAC 2010/31]
1045611	SYLVERA	[GAC 2010/31]
1045623	CENTRIX	[GAC 2010/31]
1045626	BRILLANT OMEGA CUT	[GAC 2010/31]
1045664	RIFENG	[GAC 2010/31]

Solicitud	Marca	
1045667	KGBAL	[GAC 2010/31]
1045693	AUDIOBAHN	[GAC 2010/31]
1045735	BE-LIVE HOTELS	[GAC 2010/31]
1045738	BLUSIRI	[GAC 2010/31]
1045739	FLEREE	[GAC 2010/31]
1045740	SATILAY	[GAC 2010/31]
1045741	JAYDESS	[GAC 2010/31]
1045783	BETOM	[GAC 2010/31]
1045855	MERCK SERONO	[GAC 2010/31]
1045856	MERCK SERONO LIVING SCIENCE, TRANSFORMING LIVES	[GAC 2010/31]
1045897	M	[GAC 2010/31]
1045951	PEUGEOT MOTION & EMOTION	[GAC 2010/31]
1045986	MARLBORO M.SCAPE	[GAC 2010/31]
1046052	TOMTOVOK	[GAC 2010/32]
1046078	UNZOS	[GAC 2010/32]
1046079	HANZOAK	[GAC 2010/32]
1046080	SUGIAK	[GAC 2010/32]
1046081	SUGEIK	[GAC 2010/32]
1046082	BRETECO	[GAC 2010/32]
1046083	INZOAK	[GAC 2010/32]
1046084	SUGEAK	[GAC 2010/32]
1046149	SOLVIGO	[GAC 2010/32]
1046165	SYSTANE BALANCE	[GAC 2010/32]
1046167	AUTOSERT	[GAC 2010/32]
1046182	TERTENSOR	[GAC 2010/32]
1046201	INVTIO	[GAC 2010/32]
1046399	OMEGA	[GAC 2010/32]
1046429	OMEGA	[GAC 2010/32]
1046433	STOLICHNAYA	[GAC 2010/32]
1046465	YALISCA	[GAC 2010/32]
1046472	JUMP PUP	[GAC 2010/32]
1046517	MO	[GAC 2010/32]
207666	SILHOUETTE	[GAC 2010/30]

462101	GIACOBAZZI	[GAC 2010/29]
507785	bac	[GAC 2010/30]
630579	NOCUTIL	[GAC 2010/29]
632472	SERACTIL	[GAC 2010/29]
674165	BARON DE LESTAC	[GAC 2010/31]
729683	Sun love	[GAC 2010/30]
802280	GLYTONE	[GAC 2010/32]
833480	LA MARTINA	[GAC 2010/30]
850464	TYREX	[GAC 2010/32]
881529	g-Ph	[GAC 2010/29]
886990	BULL	[GAC 2010/30]
898846	WOLONG	[GAC 2010/30]
909305	ONESTO	[GAC 2010/30]
926654	PRIDAX	[GAC 2010/29]
955561	FONADAK	[GAC 2010/30]
990880	FAMILLE CASTEL	[GAC 2010/31]
P1044249	SEC CARBON	[GAC 2010/29]
P1045255	MAGNESITA	[GAC 2010/30]
P1045892	O	[GAC 2010/31]
P1045996	EL SEMBRADOR	[GAC 2010/32]
P1046125	CIVIC BANKING	[GAC 2010/32]
P1046147	ENDOBURN	[GAC 2010/32]
P1046295	BANCA CÍVICA	[GAC 2010/32]
P792685	Flor Mar TURK MALI	[GAC 2010/31]
P835365	VIBRANCE	[GAC 2010/31]
P847553	AGODA	[GAC 2010/29]
P896746	IGORA ROYAL	[GAC 2010/31]
P901864	BioGaia	[GAC 2010/31]
P996392	VIOLCOL	[GAC 2010/31]



Jurídico Estados legales



Año CX

Boletín Oficial N°273

Índice de Caducidad por falta de uso CON LUGAR

No. Solic	F. Solicitud	Clase	Denominación	Titular	F. Caducidad
672523	1997.05.29	05,10	DUOCART	GAMBRO AG	2009.09.25

Índice de Caducidad por Falta de Uso Resoluciones de Madrid

No. Solic	F. Solicitud	Clase	Denominación	Titular	F. Caducidad
578449	1991.10.24	03, 05, 16	DENTO HENKEL	AG & CO.KGAA KGAA	2010.05.18

Índice de Caducidad por Falta de Uso Sin Lugar Resoluciones de Madrid

No. Solic	F. Solicitud	Clase	Denominación	Titular	F. Caducidad
862173	2005.07.04	07	YAMATA y diseño	FEIYUE GROUP CO., LTD. KGAA	2010.08.02



INVENCIONES

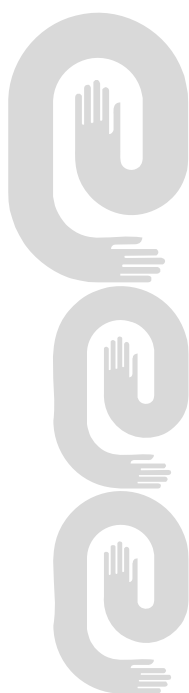



**Códigos numéricos para la identificación de datos.
Según norma OMPI ST-9.**

- (11)** Número de documento.
- (12)** Tipo de documento.
- (13)** Código de tipo de documento.
- (21)** Número asignado a la solicitud.
- (22)** Fecha de presentación.
- (28)** Número de depósito
- (30)** Datos de prioridad.
- (43)** Datos relativos a la publicación.
- (45)** Fecha de publicación.
- (51)** Clasificación Internacional de Patentes.
- (54)** Título.
- (56)** Dibujo
- (57)** Resumen.
- (71)** Nombre del o los solicitantes.
- (72)** Nombre del inventor o inventores.
- (73)** Nombre del titular.
- (74)** Agente oficial o mandatario.
- (85)** Fecha de entrada en fase nacional
- (86)** Datos relativos a la presentación de la solicitud regional o PCT.
- (87)** Datos relativos a la publicación internacional del PCT



Norma Cubana (ST-16).

Primer nivel de publicación

- A Patente, anterior al decreto Ley 68 de 1983.
- A1 Certificado de Autor de Invención, decreto ley 68 de 1983 (primera y única publicación).
- A2 Certificado de Autor de Invención de Adición, decreto ley 68 de 1983 (primera y única publicación).
- A3 Certificado de Patente de Invención, decreto ley 68 de 1983 (primera y única publicación)
- A4 Certificado de Patente de Invención de Adición, decreto ley 68 de 1983 (primera y única publicación).
- A5 Certificado de Autor de Invención (Convenio de Reconocimiento Mutuo).
- A6 Solicitud de Certificado de Autor de Invención (primera publicación decreto ley 160 de 1995).
- A7 Solicitud de Certificado de Patente de Invención (primera publicación, decreto ley 160 de 1995).
- S1 Certificado de Autor de Modelo Industrial, decreto ley 68 de 1983 (primera y única publicación)
- S2 Certificado de Patente de Modelo Industrial, decreto ley 68 de 1983 (primera y única publicación)

Segundo nivel de publicación

- B6 Certificado de autor de invención (segunda publicación).
- B7 Certificado de Patente de invención (segunda publicación).

- (11)- 23625
- (12)- Certificado de Patente de Invención
- (13)- A3
- (21)- 2009- 0067
- (22)- 2007.10.19
- (30)- 2006.10.27 NO 20064918
- (85)- 2009.04.24
- (86)- 2007.10.19 PCT/NO07/000373
- (87)- 2008.05.02 WO2008/051087
- (51)- E 21B 36/00, 43/01, 43/40
- (54)- SISTEMA DE PROCESAMIENTO SUBMARINO
- (57)- El sistema de procesamiento submarino para la producción de petróleo y/o gas de uno o más pozos de producción, especialmente pozos que producen petróleo pesado en agua profunda y con alta viscosidad. El sistema incluye, más allá de los pozos de producción, uno o más pozos de inyección para la inyección de agua producida, un separador, una bomba de producción, una bomba de inyección y circulación de agua y una instalación de calentamiento. Se provee un bucle de tubería de circulación e inyección de agua para interconectar el separador, la bomba de inyección y circulación, la instalación de calentamiento, el dispositivo de control de flujo y los pozos que permiten la circulación de agua caliente a los pozos vía el separador e instalación de calentamiento.
- (71)- (73)- NORSK HYDRO ASA, con domicilio legal en N-0240 Oslo, NO
- (72)- Bakke William, NO
- (74)- Verdecia Valdés, Olga, CU

- (11)- 23626
- (12)- Certificado de Patente de Invención
- (13)- A3
- (21)- 2008- 0090
- (22)- 2006.03.10
- (30)- 2005.11.15 AU 2005906318 y 2006.01.23 AU 2006900314
- (85)- 2008.05.15
- (86)- 2006.03.10 PCT/AU06/000320
- (87)- 2007.05.24 WO 2007/056792
- (51)- A 61M 5/315, 5/50
- (54)- JERINGA DE SEGURIDAD CON MEDIOS DE BLOQUEO DEL ÉMBOLO
- (57)- Se describe una jeringa de seguridad (11). La jeringa de seguridad tiene una instalación de aguja retráctil (14,15) incorporada en la misma, la jeringa comprende un barril (12) y un émbolo (13) y la instalación de aguja. La aguja se hace retraer hacia el barril de la jeringa después de la terminación de la inyección una vez que se ha utilizado, por medio del embrague entre la instalación de aguja y el extremo del émbolo. Los medios de sujeción (28) preferentemente en la forma de un collar de fijación se proporcionan en el cuerpo de la jeringa para embragar el émbolo una vez que se retrae después del uso, de manera que la jeringa se vuelve incapaz de utilizarse adicionalmente.

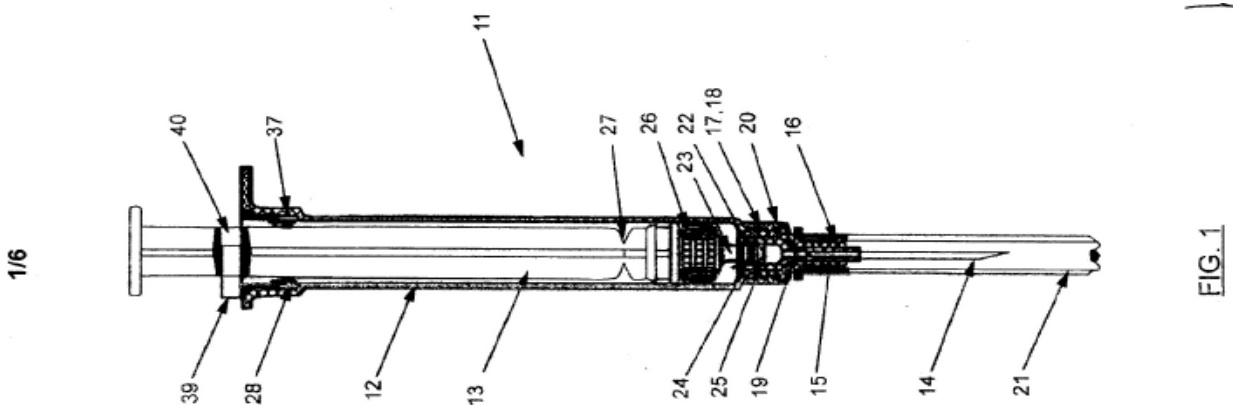
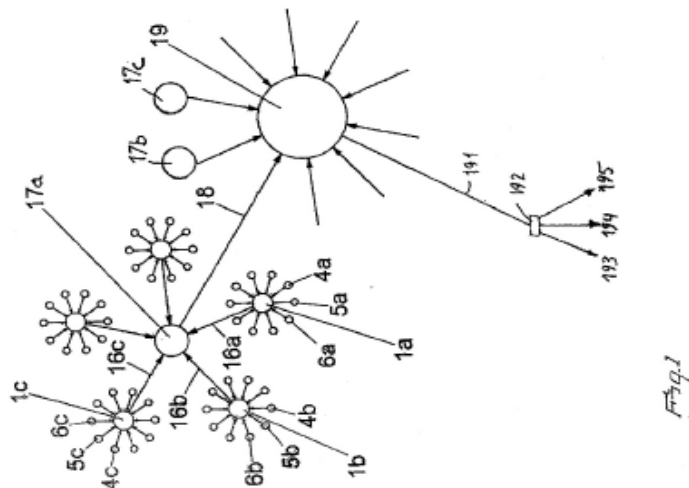

FIG. 1

- (71)- (73)- GLOBAL MEDISAFE HOLDINGS LTD., con domicilio legal en First Floor, 805 Hunter Street
Newcastle NSW 2300, AU
(72)- Walton, Graeme Francis, AU y Walsh, Allan, AU
(74)- Ruiz Sotolongo, María Lourdes, CU
-

- (11)- 23627
(12)- Certificado de Patente de Invención
(13)- A3
(21)- 2004- 0006
(22)- 2004.01.09
(30)- 2003.01.15 US 10/342,852
(51)- C 09K 8/502, 8/00, 8/504, 8/514
(54)- FLUIDO DE PERFORACIÓN CON ADITIVOS QUE REDUCEN LA PÉRDIDA DE CIRCULACIÓN
(57)- Un fluido de perforación que incluye un fluido de base y un paquete de aditivos que reducen la pérdida del flujo circulatorio teniendo un polisacárido, un derivado de celulosa y un componente de control del pH.
- (71)- (73)- INTEVEP, S.A., con domicilio legal en Apartado 76343, Caracas 1010A, VE
(72)- Kakadjian, Sarkis, VE; Gabay, Jacques Reynaldo, VE y Alonso Sánchez, Gerardo, VE
(74)- Portillo de Juan, Ingrid Del, CU
-

- (11)- 23628
(12)- Certificado de Patente de Invención
(13)- A3
(21)- 2008- 0183
(22)- 2007.03.29
(85)- 2008.09.29
(86)- 2007.03.29 PCT/SE06/050047
(87)- 2007.10.04 WO2007/111546 A1
(51)- F 03B 13/18
(54)- SISTEMA PARA LA GENERACIÓN DE ENERGÍA ELÉCTRICA
(57)- La invención se refiere a un sistema para generar energía eléctrica a partir de fuentes de energía renovables. El sistema incluye una pluralidad de grupos (4a-6c) generadores dispuestos en el mar y una pluralidad de conmutadores (1a-1c) dispuestos en el mar. Cada conmutador (1a-1c) se conecta a una pluralidad de grupos (4a-6c) generadores. De acuerdo con la invención, el sistema incluye una pluralidad de estaciones (17a-17c) intermedias primarias. El sistema también incluye por lo menos una estación (19) intermedia secundaria. Cada estación (17a-17c) intermedia primaria se conecta a una pluralidad de conmutadores y cada estación (19) intermedia secundaria se conecta a una pluralidad de estaciones (17a-17c) intermedias primarias. La estación intermedia secundaria también se conecta a una red eléctrica en tierra. El medio (192) de conmutación está presente para permitir la conexión selectiva a varias ubicaciones (193, 194, 195) en la red eléctrica. La invención también se refiere a una red eléctrica y a un método para suministrar energía a una red eléctrica.



- (71)- (73)-** SEABASED AB, con domicilio legal en Dag Hammarskjölds väg 52 B, S-751 83 Uppsala, SE
(72)- Thorburn, Karin, SE y Leijon, Mats, SE
(74)- Vázquez D´ Alvaré, Dánice, CU
-

- (11)-** 23629
(12)- Certificado de Patente de Invención
(13)- A3
(21)- 2005- 0240
(22)- 2004.05.28
(30)- 2003.06.30 US 10/449,418
(85)- 2005.11.29
(86)- 2004.05.28 PCT/IB04/001761
(87)- 2004.12.09 WO 2004/106299
(51)- C 07D 405/06, A 61K 31/40, A 61P 9/08
(54)- DERIVADOS SUSTITUIDOS DEL PIRROL
(57)- La presente invención se refiere a derivados sustituidos del pirrol, que se pueden usar como inhibidores de la 3-hidroxi-3-metilglutaril-coenzima A (HMG-CoA) reductasa. Los compuestos aquí divulgados pueden funcionar como agentes que disminuyen el colesterol y se pueden usar para el tratamiento de enfermedades relacionadas con el colesterol y síntomas relacionados. Se proporcionan los procesos para preparación de los compuestos divulgados, así como también las composiciones farmacéuticas que contienen los compuestos divulgados, y los métodos de tratamiento de las enfermedades relacionadas con el colesterol y síntomas relacionados.
- (71)- (73)-** RANBAXY LABORATORIES LIMITED, con domicilio legal en 19 Nehru Place, 110 019 New Delhi, Delhi, IN
(72)- Salman, Mohammad, IN; Sattigeri, Jitendra, IN; Kumar, Yatendra, IN; Aryan, Ram, Chander, IN; Ramanathan, Vikram Krishna, IN y Chugh, Anita, IN
(74)- Rodríguez Sarraff, Annia Susana, CU
-

- (11)-** 23630
(12)- Certificado de Autor de Invención
(13)- A1
(21)- 2006- 0207
(22)- 2006.10.30
(51)- A 61K 47/48, C 07K 19/00
(54)- MOLÉCULAS PEPTÍDICAS QUIMÉRICAS CON PROPIEDADES ANTIVIRALES CONTRA LOS VIRUS DE LA FAMILIA FLAVIVIRIDAE
(57)- La presente invención está relacionada con péptidos quiméricos, cuya estructura primaria posea al menos un segmento inhibidor de la activación de la proteasa NS3 de un virus de la familia Flaviviridae, y un segmento penetrador de células, capaz de inhibir o atenuar la infección por el virus, y con compuestos farmacéuticos que contienen los péptidos quiméricos para la prevención y/o tratamiento de las infecciones causadas por virus de la familia Flaviviridae.
- (71)- (73)-** CENTRO DE INGENIERÍA GENÉTICA Y BIOTECNOLOGÍA, con domicilio legal en avenida 31 entre 158 y 190, Cubanacán, 10600, Playa, Ciudad de La Habana, CU
(72)- Chinae Santiago, Glay, CU; Huerta Galindo, Vivian, CU; Martín Dunn, Alejandro Miguel, CU; Fleitas Salazar, Noralvis, CU; Guirola Cruz, Osmany, CU; Toledo Mayora, Patricia Gabriela, CU; Sarría Núñez, Mónica, CU; Musacchio Lasa, Alexis, CU; Reyes Acosta, Osvaldo, CU; Garay Pérez, Hilda Elisa, CU y Cabrales Rico, Ania, CU.
(74)- Selman-Housein Sosa, Manuel, CU
-

- (11)-** 23631
(12)- Certificado de Autor de Invención
(13)- A1
(21)- 2006- 0181
(22)- 2006.09.18
(51)- C 07H 5/06, C 12N 9/00

- (54)**- PRODUCTO INHIBIDOR DE LAS ENZIMAS HIDROLASAS, POLIMERASAS Y TRASFERASAS Y SU PROCEDIMIENTO DE OBTENCIÓN
- (57)**- La invención se relaciona con la industria azucarera, donde el «INHIBIDOR DE LAS ENZIMAS HIDROLASAS, POLIMERASAS Y TRANSFERASAS» puede ser usado para mejorar la calidad de la caña momentos antes del corte al disminuir la concentración en sus jugos de otros oligosacáridos y polisacáridos perjudiciales o para mantener su calidad entre el corte y la molida. El «INHIBIDOR» se caracteriza por ser un derivado de los productos de la degradación térmica de la sacarosa obtenidos en presencia de aminos con radicales alquílicos de hasta 10 carbonos con notables propiedades como «INHIBIDOR» de las enzimas involucradas en la transformación de la sacarosa, resultando una mezcla de N-glicósidos y productos Amadori, cuyas propiedades inhibitorias están determinadas por las características estereoquímicas y proporciones de los residuos de los azúcares que forman estos compuestos, y la naturaleza de los grupos alquílicos presentes como sustituyentes de las alquilaminas, compuestos que se acumulan en una proporción entre un 50 y un 90% de 1 total de la mezcla. El producto consiste en una composición en la que aparecen N-Glicosidos, productos Amadori y polímeros coloreados con capacidad inhibitoria de las enzimas involucradas en la degradación de la sacarosa y su transformación en otros oligosacáridos o polisacáridos, ejerce un efecto protector de la caña cuando se aplica en forma de disoluciones acuosas (4 a 10 ppm) a la caña viva, durante la cosecha, la preparación para la molida o se adiciona directamente al jugo e evita las pérdidas de sacarosa. Como resultado se observa un efecto superior a los obtenidos con los productos reportados hasta el momento.
- (71)**- **(73)**- INSTITUTO CUBANO DE INVESTIGACIONES AZUCARERAS, con domicilio legal en carretera al Central Manuel Martínez Prieto, km 2 1/2, 18800, Boyeros, Ciudad de La Habana, CU
- (72)**- Ravelo Bravo, Susana, CU y Ramos Suárez, Eduardo Lorenzo, CU
- (74)**- Cruz González, Lucía María, CU
-

- (11)**- 23632
- (12)**- Certificado de Autor de Invención
- (13)**- A1
- (21)**- 2006- 0091
- (22)**- 2006.04.28
- (51)**- A 61K 39/12
- (54)**- MÉTODOS PARA LA IDENTIFICACIÓN DE CANDIDATOS TERAPÉUTICOS CONTRA ENFERMEDADES CAUSADAS POR FLAVIVIRUS Y MOLÉCULAS ANTIVIRALES.
- (57)**- La presente invención se relaciona con un método para la identificación de candidatos terapéuticos contra la infección por flavivirus que comprenda la interferencia en la interacción de la proteína de la envoltura del virus con un receptor celular directamente o a través de una proteína portadora y los usos relacionados, siendo el receptor celular el receptor de la alfa2-macroglobulina también conocido como proteína relacionada al receptor de lipoproteínas de baja densidad o CD91 y siendo la proteína portadora la alfa2-macroglobulina humana.
- (71)**- **(73)**- CENTRO DE INGENIERÍA GENÉTICA Y BIOTECNOLOGÍA, con domicilio legal en avenida 31 entre 158 y 190, Cubanacán, 10600, Playa, Ciudad de La Habana, CU
- (72)**- Huerta Galindo, Vivian, CU; Chinae Santiago, Glay, CU; Fleitas Salazar, Noralvis, CU; Martín Dunn, Alejandro Miguel, CU; Sarría Núñez, Mónica, CU; Guirola Cruz, Osmany, CU; Toledo Mayora, Patricia Gabriela, CU; Sánchez Puente, Aniel, CU; Besada Pñerez, Vladimir Armando, CU; Reyes Acosta, Osvaldo, CU; Garay Pérez, Hilda Elisa, CU; Cabrales Rico, Ania, CU; Musacchio Lasa, Alexis, CU; Padrón Palomares, Gabriel Ramón, CU y González López, Luis Javier, CU.
- (74)**- Selman-Housein Sosa, Manuel, CU
-

- (11)**- 23633
- (12)**- Certificado de Autor de Invención
- (13)**- A1
- (21)**- 2005- 0234
- (22)**- 2005.11.24
- (51)**- A 61K 9/19, 31/715, 31/724
- (54)**- TRANSPORTADORES SUPRAMOLECULARES PARA MEDICAMENTOS
- (57)**- En la presente se describe el proceso de síntesis y evaluación farmacológica de nueve nuevos portadores macromoleculares de medicamentos antiinflamatorios no esteroideos. Como resultado de la formulación de estos portadores, con las drogas mencionadas anteriormente, se incrementó el efecto terapéutico entre un 20% y un 50% en pruebas biológicas.

- (71)- (73)-** UNIVERSIDAD DE MATANZAS «CAMILO CIENFUEGOS», con domicilio legal en autopista de Varadero, km 3½, 44740, Matanzas, CU
- (72)-** Villalonga Santana, Reynaldo, CU; Ramírez Pérez, Héctor Luis, CU; Valdivia Ávila, Aymara Luisa, CU; Domínguez Suárez, Amalia, CU; Cao Vázquez, Roberto, CU; Baños Mons, Maiza, CU; Bacallao González, Maritza, CU y Torres Labandeira, Juan José, ES
- (74)-** Díaz Díaz, Julio Ernesto, CU
-

- (11)-** 23634
- (12)-** Certificado de Autor de Invención
- (13)-** A1
- (21)-** 2007- 0124
- (22)-** 2007.05.31
- (51)-** C 07K 14/435, A 61K 38/17, 39/00, A 61P 33/00
- (54)-** SECUENCIAS DE ÁCIDO NUCLEICO Y AMINOÁCIDOS, Y VACUNA PARA EL CONTROL DE INFESTACIONES POR ECTOPARÁSITOS EN PECES
- (57)-** La presente invención está relacionada con el aislamiento y clonaje de un gen, la obtención por vía recombinante de la proteína para la cual codifica, y el empleo de dicho antígeno en una preparación vacunal como proteína purificada y/o ADN desnudo, para incluir respuesta inmune en organismos acuáticos contra las diferentes especies de ectoparásitos, entre ellos los conocidos por piojos de mar, y los patógenos asociados a estas infestaciones. Las preparaciones vacunales, administradas por vía oral, por baños de inmersión o por inyección, demostraron su efectividad al producir respuesta inmune de tipo IgM, y disminuir el número de parásitos por pez en los peces vacunados.
- (71)- (73)-** CENTRO DE INGENIERÍA GENÉTICA Y BIOTECNOLOGÍA, con domicilio legal en avenida 31, entre 158 y 190, Cubanacán, Playa, Ciudad de La Habana, CU
- (72)-** Carpio González, Yamila, CU y Estrada García, Mario Pablo, CU
- (74)-** González Blanco, Sonia, CU
-

ÍNDICE DE ESTADO LEGAL.

Abandonadas

(21)	(71)	(54)
2007- 0187	WOODFORD ASSOCIATES LIMITED	BEBIDA ALCOHÓLICA ENRIQUECIDA CON 1H216O
2008- 0037	INSTITUTO CUBANO DE INVESTIGACIONES AZUCARERAS	SOPORTE CROMATOGRÁFICO Y PROCEDIMIENTOS ANALÍTICOS PARA LA SEPARACIÓN Y DETERMINACIÓN DE LOS MONOSACÁRIDOS Y OLIGOSACÁRIDOS EN LOS PRODUCTOS DE LA INDUSTRIA AZUCARERA
2008- 0062	BAYER HEALTHCARE AG	TRATAMIENTO Y PROFILAXIS DE MICROANGIOPATÍAS
2008- 0143	CENTRO DE INMUNOLOGÍA MOLECULAR DEPENDENCIA LABORATORIO DE ANTICUERPOS Y BIOMODELOS EXPERIMENTALES	PROCEDIMIENTO PARA LA OBTENCIÓN DE LA SONDA FLUORESCENTE B-FICOERITRINA A PARTIR DE LA MICROALGA ROJA PORPHYRIDIUM CRUENTUM
2008- 0147	CENTRO DE INMUNOLOGÍA MOLECULAR DEPENDENCIA LABORATORIO DE ANTICUERPOS Y BIOMODELOS EXPERIMENTALES	PROCEDIMIENTO PARA LA OBTENCIÓN Y PURIFICACIÓN DE LOS FLUOROCROMOS ALOFICOCIANINA Y C-FICOCIANINA A PARTIR DE LA BIOMASA HÚMEDA DE LA MICROALGA SPIRULINA PLATENSIS
2008- 0172	NATIONAL ENVIRONMENT AGENCY	ENSAYO COMPETITIVO DE INMUNOABSORCIÓN LIGADO A ENZIMA (C-ELISA) PARA LA DETECCIÓN DE UN ANTICUERPO ESPECÍFICO DE FLAVIVIRUS
2008- 0251	PFIZER PRODUCTS INC.	PROFÁRMACOS DE PENEM

ÍNDICE DE ESTADO LEGAL.

Denegadas

(21)	(71)	(54)
2006- 0055	CELGENE CORPORATION	FORMAS POLIMÓRFICAS DE 3-(4-AMINO-1-OXO-1,3 DIHIDRO-ISOINDOL-2,6-DIONE
2008- 0092	CENTRO DE INVESTIGACIONES PARA LA INDUSTRIA MINERO METALÚRGICA	PROCEDIMIENTO PARA LA OBTENCIÓN DE SOLUCIONES DE SULFATO DE ALUMINIO A PARTIR DE CAOLÍN ACTIVADO MECANICAMENTE
2008- 0139	UNIVERSIDAD CENTRAL DE LAS VILLAS	SISTEMA Y MÉTODO DE VALORACIÓN OPERATIVA DE ELECTRODO REVESTIDO PARA SOLDADURA

ÍNDICE DE ESTADO LEGAL.

Registros Renovados

(11)	(21)	(54)
23146	2002- 0149	MÉTODO DE REDUCCIÓN DE LA PRESIÓN DE VAPOR DE COMBUSTIBLES DE MOTOR QUE CONTIENEN ETANOL PARA MÁQUINAS DE COMBUSTIÓN DE ENCENDIDO POR CHISPA Y COMPOSICIÓN COMBUSTIBLE ASÍ OBTENIDA

**SOLICITUDES DE CERTIFICADO DE PATENTE DE INVENCION PRESENTADAS EN VIRTUD DEL
DECRETO-LEY 160**

- (12)-** Solicitud de Certificado de Patente de Invención
 - (13)-** A7
 - (21)-** 2007- 0252
 - (22)-** 2006.05.15
 - (30)-** 2005.05.13 DE 102005023301.5 y 2006.04.03 DE 102006016285.4
 - (85)-** 2007.11.12
 - (86)-** 2006.05.15 PCT/EP06/004858
 - (87)-** 2006.11.16 WO2006/120035
 - (51)-** A 61K 31/519
 - (54)-** COMPOSICIÓN FARMACÉUTICA QUE CONTIENE GESTÁGENOS Y/O ESTRÓGENOS Y 5-METIL-(6S)-TETRAHIDROFOLATO
 - (57)-** Composición farmacéutica que contiene gestágenos, preferiblemente drospirenona, estrógenos, preferiblemente etinilestradiol y 5-metil-(6S)-tetrahidrofolato, que puede ser usada como anticonceptivo oral y también previene enfermedades provocadas por carencias de folato de las consumidoras, especialmente enfermedades cardio-circulatorias y después de la concepción del embrión, malformaciones congénitas por carencias de folato, como por ejemplo, defectos del tubo neural, defectos de las válvulas ventriculares, malformaciones urogenitales y hendiduras de labios, mandíbula y paladar, sin enmascarar los síntomas de una carencia de vitamina B12, y en el caso de existir un polimorfismo homo o heterocigota de la metilentetrahidrofolato reductasa, al mismo tiempo favorece la utilización ilimitada del componente de folato de 5-metil-(6S)-tetrahidrofolato por el organismo, y con ello su actividad biológica, para evitar las malformaciones congénitas provocadas por carencias de folato mencionadas previamente. Además, se mantiene un efecto protector prolongando después de interrumpir el uso del anticonceptivo.
 - (71)- (73)-** BAYER SCHERING PHARMA AKTIENGESELLSCHAFT, con domicilio legal en Müllerstrasse 170-178, 13353 Berlín, DE y MERCK EPROVA AG, con domicilio legal en Am Laternenacker 5, CH-8200 Schaffhausen, CH
 - (72)-** Strothmann, Kai, DE; Smith, Gavin, Welch, DE; King, Kristina, DE; Moser, Rudolf, CH y Pietrzik, Klaus, DE
 - (74)-** Ruiz Sotolongo, María Lourdes, CU
-

- (12)-** Solicitud de Certificado de Patente de Invención
 - (13)-** A7
 - (21)-** 2008- 0006
 - (22)-** 2006.07.18
 - (30)-** 2005.07.20 US 60/701,405 y 2005.09.12 US 60/716,214
 - (85)-** 2008.01.17
 - (86)-** 2006.07.18 PCT/US06/027875
 - (87)-** 2007.02.08 WO 2007/015870
 - (51)-** C 07D 401/14
 - (54)-** FORMAS CRISTALINAS DE LA 4-METIL-N-[3-(4-METIL-IMIDAZOL-1-IL)-5-TRIFLUORO-METIL-FENIL]-3-(4-PIRIDIN-3-IL-PIRIMIDIN-2-IL-AMINO)-BENZAMIDA
 - (57)-** Se preparan formas cristalinas de la base libre de 4-metil-N-[3-(4-metil-imidazol-1-il)-5-trifluorometil-fenil]-3-(4-piridin-3-il-pirimidin-2-il-amino)-benzamida y sales de la misma mediante diferentes procesos.
 - (71)- (73)-** NOVARTIS AG, con domicilio legal en Lichtstrasse 35, CH-4056 Basel, CH
 - (72)-** Manley, Paul, William, CH; Shieh, Wen-Shung, US; Sutton, Paul, Allen, US; Karpinski, Piotr, H., US; Wu, Raeann, US; Monnier, Stephanie, FR y Brozio, Jörg, CH
 - (74)-** Ruiz Sotolongo, María Lourdes, CU
-

- (12)-** Solicitud de Certificado de Patente de Invención
- (13)-** A7
- (21)-** 2008- 0021
- (22)-** 2006.08.09
- (30)-** 2005.08.11 GB 0516527.9; 2006.05.18 GB 0609920.4 y 2006.05.18 GB 0609921.2
- (85)-** 2008.02.11
- (86)-** 2006.08.09 PCT/GB06/002977

- (87)**- 2007.02.15 WO 2007/017686
(51)- C 07K 16/28
(54)- PÉPTIDOS PARA EL TRATAMIENTO Y DIAGNÓSTICO DE ENFERMEDADES AUTOINMUNES
(57)- La presente invención se refiere a péptidos derivados de anticuerpos con reactividad contra un epítoto de enlace GPI y ligandos funcionalmente equivalentes. Estos péptidos se pueden usar en la terapia y diagnóstico de una variedad de enfermedades, todas las cuales se consideran que son causadas por la presencia inapropiada en el cuerpo de autoanticuerpos los cuales son reactivos con epítotos de enlace GPI. También se describe un mecanismo de acción de estos autoanticuerpos el cual compromete el organismo, causando de este modo la enfermedad, y un método de prevención de la enfermedad y detección del autoanticuerpo.
- (71)**- **(73)****(72)**- Matossian-Rogers, Arpil, con domicilio en 376 Finchley Road, NW3 7AJ, London Inglaterra, GB
(74)- Ruiz Sotolongo, María Lourdes, CU
-

- (12)**- Solicitud de Certificado de Autor de Invención
(13)- A6
(21)- 2008- 0028
(22)- 2008.02.29
(51)- C 07B 45/04
(54)- COMPUESTOS QUÍMICOS CON ACCIÓN ANTIVIRAL CONTRA VIRUS DENGUE Y OTROS FLAVIVIRUS
(57)- Uso de compuestos químicos obtenidos in silico para la preparación de composiciones farmacéuticas para atenuar o inhibir la infección por virus Dengue. Particularmente, mediante la interferencia o modulación de varias etapas del ciclo de replicación viral relacionadas con la entrada del virus a las células dianas y el ensamblaje de los viriones progenie. Además, del uso de dichas composiciones farmacéuticas para el tratamiento profiláctico y/o terapéutico de la infección causada por los cuatro serotipos del virus de dengue y por otros flavivirus.
- (71)**- **(73)**- CENTRO DE INGENIERÍA GENÉTICA Y BIOTECNOLOGÍA, con domicilio legal en avenida 31 entre 158 y 190, Cubanacán, 10600, Playa, Ciudad de La Habana, CU
(72)- Mazola Reyes, Yuliet, CU; Chinae Santiago, Glay, CU; Guirola Cruz, Osmany, CU; Vera Álvarez, Roberto, CU; Huerta Galindo, Vivian, CU; Fleitas Salazar, Noralvis, CU y Musacchio Lasa, Alexis, CU
(74)- Selman-Housein Sosa, Manuel, CU
-

- (12)**- Solicitud de Certificado de Patente de Invención
(13)- A7
(21)- 2008- 0137
(22)- 2007.01.22
(30)- 2006.01.20 US 60/760.789
(85)- 2008.07.17
(86)- 2007.01.22 PCT/US07/001708
(87)- 2007.07.26 WO2007/084786
(51)- C 07D 401/04, A 61K 31/506, A 61P 35/00
(54)- DERIVADOS DE PIRIMIDINA USADOS COMO INHIBIDORES DE PI-3 QUINASA
(57)- Compuestos inhibidores de cinasa de fosfatidil-inositol (PI)-3 (I), sus sales farmacéuticamente aceptables y pro-farmacos de los mismos; composiciones de los nuevos compuestos, ya sean solos o en combinación con cuando menos un agente terapéutico adicional, con un vehículo farmacéuticamente aceptable; y usos de los nuevos compuestos, ya sea solos o en combinación con cuando menos un agente terapéutico adicional, en la profilaxis o el tratamiento de enfermedades proliferativas caracterizadas por la actividad anormal de los factores de crecimiento, cinasas de proetina serina/treonina, y cinasas de fosfolípido.
- (71)**- **(73)**- NOVARTIS AG, con domicilio legal en Schwarldalle 215, CH-4058; Basilea, CH
(72)- Burger, Matthew, US; Ni, Zhi-Jie, US; Pecchi, Sabina, US; Atallah, Gordana, US; Bartulis, Sarah, US; Frazier, Kelly, US; Smith, Aaron, US; Verhagen, Joelle, US; Zhang, Yanchen, US; Wagman, Allan, US; NG, Simon, US; Phister, Keith, US; Poon, Daniel, US; Louie, Alicia, US; Pick, Teresa, US; Barsanti, Paul, GB; Iwanowicz, Edwin, US; Fantl, Wendy, US; Hendrickson, Thomas, US; Knapp, Mark, US; Meritt, Hanne, US; Voliva, Charles, US; Wiesmann, Marion, DE y Xin, Xiahua, US.

- (12)-** Solicitud de Certificado de Patente de Invención
 - (13)-** A7
 - (21)-** 2008- 0148
 - (22)-** 2007.02.02
 - (30)-** 2006.02.09 DE 102006005861.5
 - (85)-** 2008.08.07
 - (86)-** 2007.02.02 PCT/EP07/00923
 - (87)-** 2007.08.16 WO 2007/090579
 - (51)-** C 07D 401/04
 - (54)-** QUINOLONAS SUSTITUIDAS III
 - (57)-** La invención se refiere a quinolonas sustituidas y procesos para su preparación y su utilización para la producción de medicamentos para el tratamiento y/o profilaxis de enfermedades, especialmente para su utilización como agentes antivirales, particularmente contra los citomegalovirus.
 - (71)- (73)-** AICURIS GMBH & CO. KG, con domicilio legal en Friedrich-Ebert Strasse 475, 42117 Wuppertal, DE
 - (72)-** Fürstner, Chantal, DE; Thede, Kai, DE; Zimmermann, Holger, DE; Bruckner, David, DE; Henninger, Kerstin, DE; Lang, Dieter, DE y Schohe-Loop, Rudolf, DE
 - (74)-** Ruiz Sotolongo, María Lourdes, CU
-

- (12)-** Solicitud de Certificado de Patente de Invención
- (13)-** A7
- (21)-** 2008- 0169
- (22)-** 2007.03.15
- (30)-** 2006.03.15 EP 06 090 031.3
- (85)-** 2008.09.15
- (86)-** 2007.03.15 PCT/EP07/002432
- (87)-** 2007.09.20 wo 2007/104582
- (51)-** C 07D 215/38
- (54)-** DERIVADOS DE TETRAHIDRONAFTALINA, PROCEDIMIENTOS PARA PREPARARLOS.
- (57)-** La invención se relaciona con derivados de tetrahidronaftalina con sustituciones múltiples de fórmula (Ia), procedimientos para preparar dichos derivados y su uso como antiinflamatorios. procedimientos para preparar dichos derivados y su uso como antiinflamatorios.

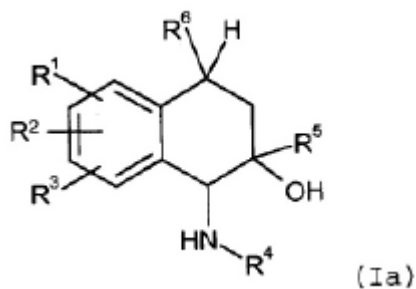

- (71)- (73)-** BAYER SCHERING PHARMA AKTIENGESELLSCHAFT, con domicilio legal en Müllerstrasse 178, 13353 Berlín, DE
 - (72)-** Berger, Markus, DE; Schmees, Norbert, DE; Rehwinkel, Hartmut, DE; Shaecke, Heike, DE y Bauerle, Stefan, DE
 - (74)-** Ruiz Sotolongo, María Lourdes, CU
-

- (12)-** Solicitud de Certificado de Patente de Invención
- (13)-** A7
- (21)-** 2008- 0202

- (22)- 2007.05.04
(30)- 2006.05.05 US 60/797,949
(85)- 2008.11.05
(86)- 2007.05.04 PCT/US07/068292
(87)- 2007.11.15 WO2007/131201
(51)- C 07D 213/75
(54)- BIFENIL-3- CARBOXAMIDAS Y COMPOSICIONES COMO MODULADORES DE LA SENDA DE HEDGEHOG.
(57)- La invención proporciona un método para modular la actividad de la senda de señalización de Hedgehog. En particular, la invención proporciona un método para inhibir los estados de crecimiento aberrantes resultantes de los fenotipos tales como pérdida de función de Ptc, ganancia de función de Hedgehog, ganancia de función de Smoothened, o ganancia de función de Gli, el cual comprende poner en contacto una célula con una cantidad suficiente de un compuesto de la Fórmula I.

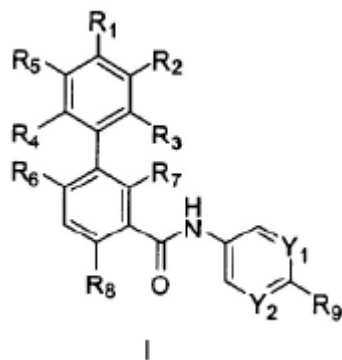

- (71)- (73)- IRM LLC, con domicilio legal en Hurst Holme, 12 Trott Road, Hamilton HM 11, Bermuda, US
(72)- Gao, Wenqi, US; Jiang Jiqing, US; Wan Yongqin, US; Cheng Dai, US; Han Dong, US; Wu Xu, US y Pan Shifeng, US
(74)- Ruiz Sotolongo, María Lourdes, CU
-

- (12)- Solicitud de Certificado de Patente de Invención
(13)- A7
(21)- 2009- 0114
(22)- 2007.12.29
(30)- 2006.12.29 CN 200610102339.8
(85)- 2009.06.29
(86)- 2007.12.29 PCT/CN07/071403
(87)- 2008.07.10 WO 2008/080367
(51)- A 61K 9/127
(54)- FORMULACIÓN LIPOSOMAL Y PROCESO PARA LA PREPARACIÓN DEL MISMO
(57)- La presente invención se relaciona con una preparación farmacéutica liposómica que contiene un medicamento iónico multivalente, con un proceso para la elaboración de la preparación farmacéutica liposómica y con el uso de las mismas en el tratamiento de enfermedades, en donde el liposoma tiene un tamaño aproximado de 30 a 80 nm y la bicapa fosfolipídica tiene un fosfolípido con una temperatura de transición de fase Tm mayor a la temperatura corporal, de manera tal que la temperatura de transición de fase del liposoma es mayor a la temperatura corporal.
(71)- (73)- SHIJIAZHUANG PHARMA GROUP PHARMACEUTICAL TECHNOLOGY (SHIJIAZHUANG) CO. LTD., con domicilio legal en No. 276 Zhongshan Weat Road, Shijiazhuang, Hebei Province 050051, CN
(72)- Li, Chunlei, CN; Wang, Jinxu, CN; Wang, Caixia, CN; Li, Yanhui, CN; Shen, Dongmin, CN; Guo, Wenmin, CN; Zhang, Li, CN y Zhang, Lan, CN
(74)- Verdecia Valdés, Olga, CU
-



MODELOS INDUSTRIALES



ÍNDICE DE ESTADO LEGAL.

Denegadas

(21)

2010- 0008

(71)

Agüero Cristiá, Vilma Segunda

(54)

TUMBADORA DESARMABLE



ÍNDICES INFORMATIVOS

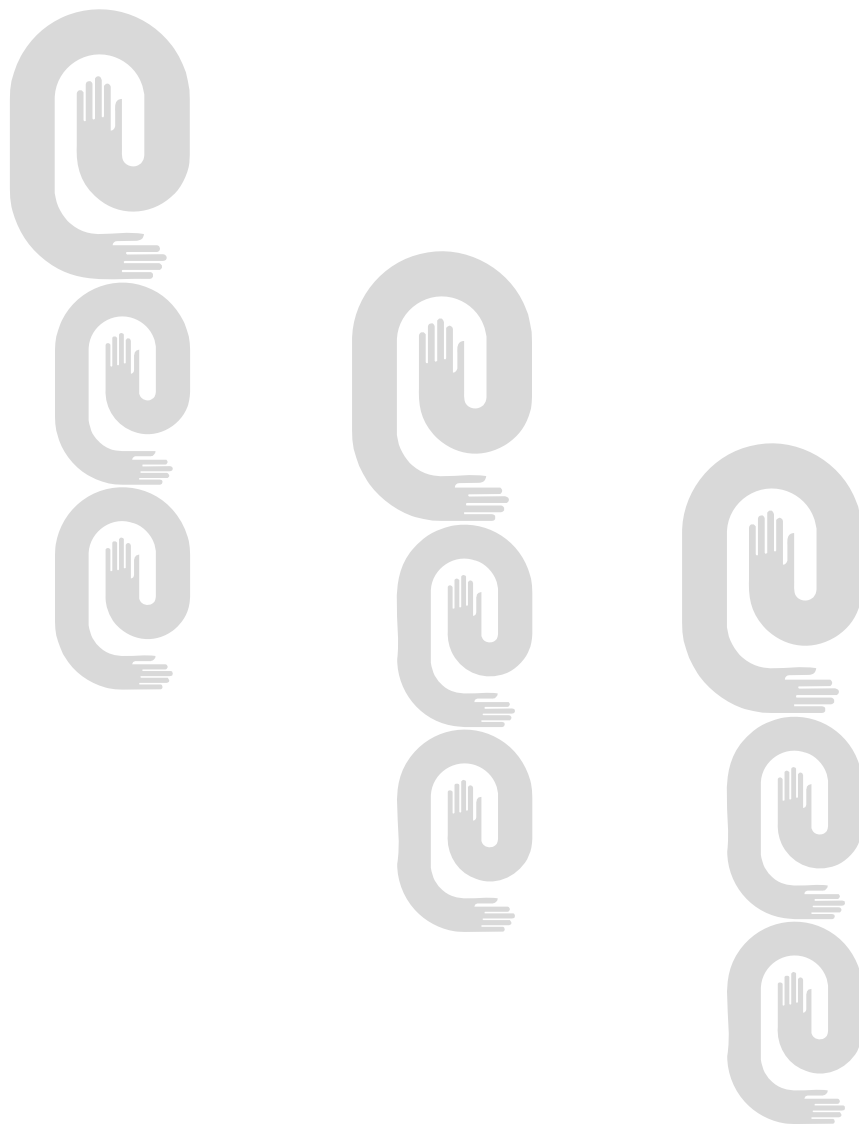

ÍNDICE DE LAS MARCAS POR CLASIFICACIÓN INTERNACIONAL DE PRODUCTOS Y SERVICIOS

Clases	Denominación	No_Solic	Solicitante
1	IMBIREX	2010-0512	AMERICAN CHEMICAL I.C.S.A.
1 y 16	(Diseño)	2010-0521	HENKEL CAPITAL, S.A. DE C.V.
10	CLIMAX	2010-0491	CASA BLANCA, S.A.
10	ALTERNA	2010-0255	COLOPLAST A/S
12	TOKICO	2010-0254	HITACHI AUTOMOTIVE SYSTEMS, LTD.
12		2010-0561	SUMITOMO RUBBER INDUSTRIES, LTD.
12	NAVISTAR	2010-0566	NAVISTAR, INC.
12	NAVISTAR	2010-0565	NAVISTAR, INC.
12	SUMITOMO	2010-0581	SUMITOMO RUBBER INDUSTRIES, LTD.
12	FRAS LE	2010-0614	FRAS-LE S.A.
12	INTERNATIONAL	2010-0633	INTERNATIONAL TRUCK INTELLECTUAL PROPERTY COMPANY
12 y 37	GEELY	2010-0574	GEELY GROUP CO., LTD.
12 y 37		2010-0575	GEELY HOLDING GROUP CO., LTD.
14	CHAMPION	2010-0564	MAGNUM INDUSTRIA DA AMAZONIA S.A.
14	YOT	2010-0563	MAGNUM INDUSTRIA DA AMAZONIA S.A.
14	OYSTER PERPETUAL DAY-DATE	2010-0161	ROLEX S.A.
14, 16, 25, 30 y 34	REGIL	2010-0498	EMPRESA TORREFACTORA DE CAFÉ REGIL [MINISTERIO DE LA INDUSTRIA ALIMENTICIA]
16	MYPAD	2010-0520	GRUPO PAPELERO SCRIBE, S.A. DE C.V.
16	CONECTANDO CUBA	2010-0610	AGENCIA DE VIAJES CUBANACAN, S.A.
16, 25 y 39	TEC TU EXCURSION CONMIGO	2010-0611	AGENCIA DE VIAJES CUBANACAN, S.A.
16, 25 y 41	MARAGUAN	2010-0569	MEDRANO VIREYA, ARQUIMEDES FERNANDO
16, 35 y 39	COPA AIRLINES COLOMBIA	2010-0556	COMPAÑÍA PANAMEÑA DE AVIACIÓN, S.A.
16, 35 y 41	MIKE	2010-0165	VASALLO FORTUN, MAYKEL JULIO
17	FENDOLITE	2010-0490	PROMAT IBERICA S.A.
18, 24 y 25	DE2	2010-0194	COLLAZO HERRERA, VIVIAN; FERNÁNDEZ GARCIA, SOLAINS
18 y 25	BROOKSFIELD	2010-0251	MISTRAL S.P.A.
18 y 25	YERSIN	2010-0550	HERNÁNDEZ REYES, NELSON DAVID
18, 25 y 28	UA	2010-0167	UNDER ARMOUR, INC.,
18, 25 y 28	UNDER ARMOUR	2010-0168	UNDER ARMOUR, INC.,

Año CX**Boletín Oficial N°273****Clases**19, 29, 30, 31, 32,
35, 37, 39 y 42**Denominación**

CITRISUR

No_Solic

2010-0632

SolicitanteEMPRESA CITRICOS ARIMAO [MINISTERIO DE LA
AGRICULTURA]

2 y 35

JLT - NS

2010-0559

López del Toro, Julio [MINISTERIO DE LA
AGRICULTURA]

23 y 24

TEXVI

2010-0171

EMPRESA TEXTIL «DESEMBARCO DEL GRANMA»
[MINISTERIO DE LA INDUSTRIA LIGERA]

25

ZIGTECH

2010-0256

REEBOK INTERNATIONAL LIMITED

25

EASYTONE

2010-0257

REEBOK INTERNATIONAL LIMITED

25

TU LINEA

2010-0263

EMPRESA CENTRO CREATIVO FAMA [MINISTERIO
DE LA INDUSTRIA LIGERA]

25

NATUREZZA

2010-0518

BISON INDÚSTRIA DE CALCADOS LTDA

25, 34 y 41

COMPAY SEGUNDO

2010-0196

SALVADOR REPILADO LABRADA

25 y 35

HOLLISTER

2010-0627

ABERCROMBIE & FITCH EUROPE SA

25 y 35

ABERCROMBIE &
FITCH

2010-0626

ABERCROMBIE & FITCH EUROPE SA

29

BARS-S & SIGNPOST

2010-0617

SIGMA ALIMENTOS, S.A. DE C.V.

29

CHUCK WAGON

2010-0618

SIGMA ALIMENTOS, S.A. DE C.V.

29

BARS-S

2010-0615

SIGMA ALIMENTOS, S.A. DE C.V.

29

BARS S

2010-0616

SIGMA ALIMENTOS, S.A. DE C.V.

29

PAMPLONA

2010-0264

FRIGORIFICO RIOSULENSE S.A.

29, 30 y 32

FRUBY

2010-0233

UNIÓN DE CONSERVAS DE VEGETALES
[MINISTERIO DE LA INDUSTRIA ALIMENTICIA]

29, 30 y 32

GLÚ GLÚ

2010-0234

UNIÓN DE CONSERVAS DE VEGETALES
[MINISTERIO DE LA INDUSTRIA ALIMENTICIA]

29, 30 y 32

UPA UPA

2010-0235

UNIÓN DE CONSERVAS DE VEGETALES
[MINISTERIO DE LA INDUSTRIA ALIMENTICIA]

29, 30 y 32

CAMPO ALEGRE

2010-0236

UNIÓN DE CONSERVAS DE VEGETALES
[MINISTERIO DE LA INDUSTRIA ALIMENTICIA]

29, 30 y 32

PRADERA

2010-0237

UNIÓN DE CONSERVAS DE VEGETALES
[MINISTERIO DE LA INDUSTRIA ALIMENTICIA]

29, 30 y 32

RIZEL

2010-0320

EMPRESA DE CONSERVAS DE VEGETALES SANCTI
SPÍRITUS [MINISTERIO DE LA INDUSTRIA
ALIMENTICIA]

29, 30 y 32

LA AVISPA

2009-0349

EMPRESA DE CONSERVAS DE VEGETALES
SANTIAGO DE CUBA [MINISTERIO DE LA INDUSTRIA
ALIMENTICIA]

29, 30 y 32

ARNOLD'S FOOD
DISTRIBUTORS
CORPORATION

2010-0180

ARNOLD'S FOOD DISTRIBUTORS CORPORATION

Clases	Denominación	No_Solic	Solicitante
29, 30 y 32	LA DOÑA	2010-0181	ARNOLD'S FOOD DISTRIBUTORS CORPORATION
29 y 31	COLODRA	2001-1088	EMPRESA GENÉTICA Y CRÍA «COMANDANTE MANUEL FAJARDO»
3	SATIN CARE	2010-0580	THE GILLETTE COMPANY
3	NUTRINE	2010-0588	LABRECO TRADE S.A.
3	VITANE	2010-0589	LABRECO TRADE S.A.
3	ODORIT	2010-0592	LABRECO TRADE S.A.
3	GILLETTE	2010-0603	THE GILLETTE COMPANY
3	SULFOBAT	2010-0176	EMPRESA GEOMINERA PINAR DEL RÍO [MINISTERIO DE LA INDUSTRIA BASICA]
3	SULCLOR	2010-0178	EMPRESA GEOMINERA PINAR DEL RÍO [MINISTERIO DE LA INDUSTRIA BASICA]
3	SULIM	2010-0188	EMPRESA GEOMINERA PINAR DEL RÍO [MINISTERIO DE LA INDUSTRIA BASICA]
3	SULFRAG	2010-0189	EMPRESA GEOMINERA PINAR DEL RÍO [MINISTERIO DE LA INDUSTRIA BASICA]
3	SULTAL	2010-0190	EMPRESA GEOMINERA PINAR DEL RÍO [MINISTERIO DE LA INDUSTRIA BASICA]
3	JENNIFER ANISTON	2010-0511	JA LICENSING II, LLC (UNA COMPAÑIA DE RESPONSABILIDAD LIMITADA BAJO LAS LEYES DE CALIFORNIA)
3	4711	2010-0394	MÄURER & WIRTZ GMBH & CO. KG
3, 18 y 25	LANSA	2010-0166	LANGSHA KNITTING CO., LT
3 y 21	DENTO	2010-0560	INTRADEVCO INDUSTRIAL, S.A.
3 y 21	PRO	2010-0579	THE GILLETTE COMPANY
3, 29, 31, 32 y 35		2010-0535	EMPRESA INDUSTRIAL DE CÍTRICOS CEBALLOS [MINISTERIO DE LA AGRICULTURA]
3, 41 y 43	MOULIN ROUGE	2010-0597	BAL DU MOULIN ROUGE
3 y 5	DALPALMEX	2010-0539	LABORATORIOS DALMER S.A. [MINISTERIO DE EDUCACION SUPERIOR]
3 y 5	DALPALEX	2010-0540	LABORATORIOS DALMER S.A. [MINISTERIO DE EDUCACION SUPERIOR]
3 y 5	FRUPALEX	2010-0541	LABORATORIOS DALMER S.A. [MINISTERIO DE EDUCACION SUPERIOR]
3 y 5	PALMEX	2010-0542	LABORATORIOS DALMER S.A. [MINISTERIO DE EDUCACION SUPERIOR]
3 y 5	LACTADERM	2010-0366	SANOFI-AVENTIS
3, 6, 14, 18, 25 y 26	FREIXAS	2010-0531	FREIXAS MORALES, MARIO ALBERTO

Año CX**Boletín Oficial N°273****Clases****Denominación****No_Solic****Solicitante**

30	BIMBO CROCANTISSIMO	2010-0504	GRUPO BIMBO S.A.B. DE C.V.
30	SANISSIMO	2010-0503	GRUPO BIMBO S.A.B. DE C.V.
30	ESCUDO DE VERACRUZ	2010-0523	INDUSTRIAL MOLINERA DE LA HABANA S.A. [MINISTERIO DE LA INDUSTRIA ALIMENTICIA]
30	LASINRIVAL	2010-0514	EMPRESA DE PASTAS ALIMENTICIAS VITA NUOVA [MINISTERIO DE LA INDUSTRIA ALIMENTICIA]
30	LASINRIVAL	2010-0515	EMPRESA DE PASTAS ALIMENTICIAS VITA NUOVA [MINISTERIO DE LA INDUSTRIA ALIMENTICIA]
30, 31 y 32	TERRENACE	2010-0169	ÓRGANO DE INTEGRACIÓN PARA LA SALUD [MINISTERIO DEL INTERIOR]
32	DEL PRADO	2010-0195	SUPLIDORES ELECTROMECAÑICOS S.A.
32	NESTLE PUREZA VITAL	2010-0501	SOCIÉTÉ DES PRODUITS NESTLÉ S.A.
32	NESTLE PUREZA VITAL	2010-0502	SOCIÉTÉ DES PRODUITS NESTLÉ S.A.
32		2010-0551	CORPORACIÓN CIMEX S.A.
32	LATINA	2010-0582	EMPRESA DE BEBIDAS Y REFRESCOS GUANTANAMO [MINISTERIO DE LA INDUSTRIA ALIMENTICIA]
32	SIERRA CANASTA	2010-0583	EMPRESA DE BEBIDAS Y REFRESCOS GUANTANAMO [MINISTERIO DE LA INDUSTRIA ALIMENTICIA]
32 y 33	ORO SUR (O Y S)	2010-0558	EMPRESA DE BEBIDAS Y REFRESCOS ISLA DE LA JUVENTUD [MINISTERIO DE LA INDUSTRIA ALIMENTICIA]
33	CANTINE CASTELLI MODENESI	2010-0553	COOPERATIVE AGRICOLE VITI-FRUTTICOLTORI ITALIANI RIUNITI ORGANIZZATI S.C.A., C.A.V.I.R.O.S.c.a.
33	N NORRY	2010-0586	PALMERO AGUILERA, NORELYS
33	G7 THE 7TH GENERATION	2010-0546	VIÑA CARTA VIEJA, S.A.
33	ORIGEN BY DEL PEDREGAL FAMILY	2010-0547	VIÑA CARTA VIEJA, S.A.
33	DEL PEDREGAL	2010-0548	VIÑA CARTA VIEJA, S.A.
33	REINA AMALIA	2010-0557	EMPRESA DE BEBIDAS Y REFRESCOS ISLA DE LA JUVENTUD [MINISTERIO DE LA INDUSTRIA ALIMENTICIA]
33	SADER MARQUÉS	2010-0489	LLAURADO FERNÁNDEZ, RAFAEL
33	BODEGA DE NÚÑEZ	2010-0192	NÚÑEZ GUTIÉRREZ, CARLOS
33	JOSE CUERVO	2010-0278	TEQUILA CUERVO S.A. DE C.V.
33, 41 y 43	MOULIN ROUGE	2010-0552	BAL DU MOULIN ROUGE
34	CAMEL	2010-0508	JAPAN TOBACCO INC.
34		2010-0509	JAPAN TOBACCO INC.

Clases	Denominación	No_Solic	Solicitante
34	VOGUE BLEUE	2009-0351	AMERICAN-CIGARETTE COMPANY (OVERSEAS) LIMITED
35	LUMEN	2010-0159	EMPRESA PROVINCIAL DE PRODUCCIONES VARIAS Y GRÁFICAS (DEMOS) [MINISTERIO DE LA INDUSTRIA LIGERA]
35	UNCETA	2010-0175	FERRETERIA UNCETA, S.A.
35, 37 y 39	TE TRANSIMPORT	2010-0527	EMPRESA CENTRAL DE ABASTECIMIENTO Y VENTA DE EQUIPOS DE TRANSPORTE PESADO Y SUS PIEZAS, TRANSIMPORT [MINISTERIO DE LA INDUSTRIA SIDERO MECÁNICA Y ELECTRÓNICA]
35, 39 y 40	SERVI G	2010-0596	EMPRESA COMERCIALIZADORA SERVI-G [MINISTERIO DE LA CONSTRUCCIÓN]
35, 41 y 43	EE ESE	2010-0393	EMPRESA PROVINCIAL DE SERVICIOS ESPECIALES GUANTÁNAMO
36	VISA ELECTRON	2010-0534	VISA INTERNATIONAL SERVICE ASSOCIATION
36	PLUS	2010-0532	VISA INTERNATIONAL SERVICE ASSOCIATION
36		2010-0533	VISA INTERNATIONAL SERVICE ASSOCIATION
36, 37 y 39	LEXUS	2010-0325	TOYOTA JIDOSHA KABUSHIKI KAISHA (COMERCIANDO TAMBIEN COMO TOYOTA MOTOR CORPORATION)
38	SERSAT	2010-0174	VIAMORA S.A.
38		2010-0555	EMIRATES TELECOMMUNICATIONS CORPORATION (ETISALAT)
38 y 41	NTN24	2010-0182	RCN TELEVISIÓN S.A.
38 y 41	NTN NUESTRA TELE NOTICIAS	2010-0183	RCN TELEVISIÓN S.A.
38 y 41	NTN24 NUESTRA TELE NOTICIAS	2010-0185	RCN TELEVISIÓN S.A.
38 y 41	NTN24 NUESTRA TELE NOTICIAS	2010-0186	RCN TELEVISIÓN S.A.
39	E	2010-0528	EXPLORICA INC.
39	EXPLORICA	2010-0529	EXPLORICA INC.
4	FAXAM	2010-0513	EXXON MOBIL CORPORATION
4	RECADIE	2010-0172	REFINERÍA DE PETRÓLEO «SERGIO SOTO» [MINISTERIO DE LA INDUSTRIA BÁSICA]
40, 41 y 42	ROJO	2010-0497	PILOTO PÉREZ, FRANCISCO
40, 41 y 42	azul	2010-0496	PILOTO PÉREZ, FRANCISCO
41	LATIN ARTIS	2010-0505	ARTISTAS INTÉRPRETES, SOCIEDAD DE GESTIÓN (AISGE)
41	INTER ARTIS	2010-0506	ARTISTAS INTÉRPRETES, SOCIEDAD DE GESTIÓN (AISGE)

Año CX**Boletín Oficial N°273****Clases****Denominación****No_Solic****Solicitante**

41	CENDECESA	2010-0544	INSTITUTO SUPERIOR DE CIENCIAS MÉDICAS «CARLOS J. FINLAY» DE CAMAGÜEY [MINISTERIO DE SALUD PÚBLICA]
41	CAZANOTICIAS	2010-0184	RCN TELEVISIÓN S.A.
41	HABANA MIXT-7	2010-0193	CALDERÓN FERRER, MERCEDES
41	UNITED BROTHERS	2010-0634	HERNÁNDEZ DIEPPA, ALEJANDRO y HERNÁNDEZ DIEPPA, ADRIAN
43	PARADOR	2010-0516	GRUPO EMPRESARIAL EXTRAHOTELERO PALMARES, S.A.
46	IHPLUS	2010-0525	ESTACIÓN EXPERIMENTAL DE PASTOS Y FORRAJES «INDIO HATUEY»
5	TRJ-C30	2010-0510	GRUPO EMPRESARIAL DE PRODUCCIONES BIOFARMACEÚTICAS Y QUÍMICAS (LABIOFAM) [MINISTERIO DE LA AGRICULTURA]
5	NUTRISETAS	2010-0554	CENTRO DE ESTUDIOS DE BIOTECNOLOGÍA INDUSTRIAL, UNIVERSIDAD DE ORIENTE [MINISTERIO DE EDUCACION SUPERIOR]
5	PETI-LED	2010-0573	CENTRO NACIONAL DE INVESTIGACIONES CIENTÍFICAS (CNIC) [MINISTERIO DE EDUCACION SUPERIOR]
5	LEDO-PLAT	2010-0572	CENTRO NACIONAL DE INVESTIGACIONES CIENTÍFICAS (CNIC) [MINISTERIO DE EDUCACION SUPERIOR]
5	NUTRI-FORTE	2010-0578	EMPRESA LABORATORIO FARMACÉUTICO ORIENTE [MINISTERIO DE SALUD PÚBLICA]
5	FLEXRESAN	2010-0577	ESPECIALIDADES FARMACEUTICAS CENTRUM, S.A.
5	LADY SOFT	2010-0273	EMPRESAS CMPC, S.A.
5	COTIDIAN	2010-0274	EMPRESAS CMPC, S.A.
5	CUSTODIA	2010-0258	IRVITA PROTECTION, A BRANCH OF CELSIUS PROPERTY B.V.
5	MEDLEY	2010-0297	MEDLEY INDUSTRIA FARMACEUTICA LTDA.
5	THIOVIT JET	2010-0280	SYNGENTA PARTICIPATIONS AG
5	BRAVO	2010-0281	GB BIOSCIENCES CORPORATION
5	DOBLETE	2010-0282	SYNGENTA LIMITED
5	REVUS	2010-0283	SYNGENTA PARTICIPATIONS AG
5	ENVOKE	2010-0284	SYNGENTA PARTICIPATIONS AG
5	SOLITO	2010-0285	SYNGENTA PARTICIPATIONS AG
5	DIALEN	2010-0286	SYNGENTA PARTICIPATIONS AG
5	FLEX	2010-0287	SYNGENTA LIMITED
5	LEO	2010-0179	LEO PHARMA A/S
5	CEPACOL	2009-0344	AVENTISUB II INC.

Clases	Denominación	No_Solic	Solicitante
5	FERRICAL	2009-0357	GRUPO EMPRESARIAL LABIOFAM [MINISTERIO DE LA AGRICULTURA]
5	BREMZIR	2010-0638	ASTRAZENECA UK LIMITED
5	TEBRANIC	2010-0635	ASTRAZENECA UK LIMITED
5	STREMALT	2010-0636	ASTRAZENECA UK LIMITED
5	CRANISTO	2010-0637	ASTRAZENECA UK LIMITED
5	BERRYBLUE	2010-0622	SANOFI-AVENTIS
5	BERRYCRAN	2010-0623	SANOFI-AVENTIS
5	BRONCHEDERA	2010-0624	SANOFI-AVENTIS
5	NEOBATÍN	2010-0602	EMPRESA LABORATORIO FARMACÉUTICO «ROBERTO ESCUDERO» [MINISTERIO DE LA INDUSTRIA BÁSICA]
5	PREDNEOMÍN	2010-0601	EMPRESA LABORATORIO FARMACÉUTICO «ROBERTO ESCUDERO» [MINISTERIO DE LA INDUSTRIA BÁSICA]
5	EUPARÍN	2010-0600	EMPRESA LABORATORIO FARMACÉUTICO «ROBERTO ESCUDERO» [MINISTERIO DE LA INDUSTRIA BÁSICA]
5	VENATÓN	2010-0599	EMPRESA LABORATORIO FARMACÉUTICO «ROBERTO ESCUDERO» [MINISTERIO DE LA INDUSTRIA BÁSICA]
5	ROWESTIN	2010-0591	LABORATORIOS ROWE, C.POR A.
5	REPINOX	2010-0590	LABORATORIOS ROWE, C.POR A.
5	ACUAISS	2010-0607	DISOP, SA
5	RUFUS	2010-0606	SANOFI-AVENTIS
5	COSEDAL	2010-0619	EMPRESA LABORATORIO FARMACÉUTICO REINALDO GUTIÉRREZ [MINISTERIO DE LA INDUSTRIA BÁSICA]
5	MICOCILEN	2010-0620	EMPRESA LABORATORIO FARMACÉUTICO REINALDO GUTIÉRREZ [MINISTERIO DE LA INDUSTRIA BÁSICA]
5	NITROPENTAL	2010-0621	EMPRESA LABORATORIO FARMACÉUTICO REINALDO GUTIÉRREZ [MINISTERIO DE LA INDUSTRIA BÁSICA]
5 y 32	MONSTER	2010-0567	HANSEN BEVERAGE COMPANY, UNA COMPAÑÍA ORGANIZADA BAJO LAS LEYES DE DELAWARE
5 y 32	X-PRESSO MONSTER	2010-0570	HANSEN BEVERAGE COMPANY, UNA COMPAÑÍA ORGANIZADA BAJO LAS LEYES DE DELAWARE
5 y 32	JAVA MONSTER	2010-0571	HANSEN BEVERAGE COMPANY, UNA COMPAÑÍA ORGANIZADA BAJO LAS LEYES DE DELAWARE
5 y 32		2010-0568	HANSEN BEVERAGE COMPANY, UNA COMPAÑÍA ORGANIZADA BAJO LAS LEYES DE DELAWARE
6	SAFE COLOMBIANA	2010-0524	SAFE COLOMBIANA S.A.
6	SULPLOM	2010-0177	EMPRESA GEOMINERA PINAR DEL RÍO [MINISTERIO DE LA INDUSTRIA BASICA]

Año CX**Boletín Oficial N°273****Clases****Denominación****No_Solic****Solicitante**

6	CETRACEM	2010-0585	CENTRO DE INVESTIGACIÓN Y DESARROLLO DEL TRANSPORTE, CETRA [MINISTERIO DEL TRANSPORTE]
6, 17, 19, 29, 30, 31, 32, 33, 37 y 43		2010-0291	TWOTAP HOLDINGS LIMITED
6, 17, 19, 29, 30, 31, 32, 33, 37 y 43	MURCIÉLAGO	2010-0292	TWOTAP HOLDINGS LIMITED
6, 17, 19, 29, 30, 31, 32, 33, 37 y 43		2010-0293	TWOTAP HOLDINGS LIMITED
6, 17, 19, 29, 30, 31, 32, 33, 37 y 43	BAT	2010-0294	TWOTAP HOLDINGS LIMITED
6, 8 y 9	VERA	2010-0537	INDUSTRIAS VERA S.A.
7	LD LAIDONG	2010-0517	SHANDONG LAIDONG IMP. & EXP. CORP.
7	SSP	2010-0499	MAKITA CORPORATION
7	MM4	2010-0613	MAKITA CORPORATION
7	SENCI	2010-0625	CHONGQING SENC I IMPORT AND EXPORT TRADING CO., LTD
7, 9, 11 y 14	SAMSUNG	2010-0576	SAMSUNG ELECTRONICS CO., LTD.
8	PRESTOBARBA	2010-0604	THE GILLETTE COMPANY
8	TRUPER	2010-0372	HERRAMIENTAS TRUPER S.A.DE C.V.
8 y 35	EVANKS	2010-0170	MENCÍA GUERRA, MARIO
9	MARLUVAS	2010-0173	MARLUVAS CALCADOS DE SEGURANCA LTDA
9		2010-0595	SHARP KABUSHIKI KAISHA, COMERCIALIZANDO COMO SHARP CORPORATION
9	QUATTRON	2010-0594	SHARP KABUSHIKI KAISHA, COMERCIALIZANDO COMO SHARP CORPORATION
9, 18 y 25	GRAN TORO FINO	2010-0612	EXPORT CARIBBEAN IMPORT S.A.
9 y 28	3D	2010-0593	SHARP KABUSHIKI KAISHA, COMERCIALIZANDO COMO SHARP CORPORATION
9, 35 y 41	ZAGA	2010-0253	REPILADO LABRADA, AMPARO; MORALES CASTILLOS, JOSÉ ANTONIO
9, 37 y 42	A ALIMATIC	2010-0526	EMPRESA DE SISTEMAS AUTOMATIZADOS ALIMATIC [MINISTERIO DE LA INDUSTRIA ALIMENTICIA]
9 y 41	PRODUCCIONES ACHABA	2010-0191	HERNÁNDEZ GUTIÉRREZ, ZULEMA
9, 41 y 42	LA CASITA DEL LOBO	2010-0279	ALFONSO CEDEÑO, VICTOR
9 y 42	ACAXIA	2010-0162	UNIVERSIDAD DE LAS CIENCIAS INFORMÁTICAS "UCI" [CONSEJO DE ESTADO]

Clases	Denominación	No_Solic	Solicitante
9 y 42	GINA	2010-0163	UNIVERSIDAD DE LAS CIENCIAS INFORMÁTICAS "UCI" [CONSEJO DE ESTADO]
9 y 42	SAUXE	2010-0164	UNIVERSIDAD DE LAS CIENCIAS INFORMÁTICAS "UCI" [CONSEJO DE ESTADO]

Año CX**Boletín Oficial N°273****INDICE DE LAS MARCAS POR DENOMINACIÓN**

Denominación	No_Solic	Solicitante	Clases
4711	2010-0394	MÄURER & WIRTZ GMBH & CO. KG	3
	2010-0521	HENKEL CAPITAL, S.A. DE C.V.	1 y 16
	2010-0561	SUMITOMO RUBBER INDUSTRIES, LTD.	12
	2010-0575	GEELY HOLDING GROUP CO., LTD.	12 y 37
	2010-0535	EMPRESA INDUSTRIAL DE CÍTRICOS CEBALLOS [MINISTERIO DE LA AGRICULTURA]	3, 29, 31, 32 y 35
	2010-0551	CORPORACIÓN CIMEX S.A.	32
	2010-0509	JAPAN TOBACCO INC.	34
	2010-0533	VISA INTERNATIONAL SERVICE ASSOCIATION	36
	2010-0555	EMIRATES TELECOMMUNICATIONS CORPORATION (ETISALAT)	38
	2010-0568	HANSEN BEVERAGE COMPANY, UNA COMPAÑÍA ORGANIZADA BAJO LAS LEYES DE DELAWARE	5 y 32
	2010-0291	TWOTAP HOLDINGS LIMITED	6, 17, 19, 29, 30, 31, 32, 33, 37 y 43
	2010-0293	TWOTAP HOLDINGS LIMITED	6, 17, 19, 29, 30, 31, 32, 33, 37 y 43
A ALIMATIC	2010-0526	EMPRESA DE SISTEMAS AUTOMATIZADOS ALIMATIC [MINISTERIO DE LA INDUSTRIA ALIMENTICIA]	9, 37 y 42
ABERCROMBIE & FITCH	2010-0626	ABERCROMBIE & FITCH EUROPE SA	25 y 35
ACAXIA	2010-0162	UNIVERSIDAD DE LAS CIENCIAS INFORMÁTICAS "UCI" [CONSEJO DE ESTADO]	9 y 42
ACUAISS	2010-0607	DISOP, SA	5
ALTERNA	2010-0255	COLOPLAST A/S	10
ARNOLD ´S FOOD DISTRIBUTORS CORPORATION	2010-0180	ARNOLD ´S FOOD DISTRIBUTORS CORPORATION	29, 30 y 32
azul	2010-0496	PILOTO PÉREZ, FRANCISCO	40, 41 y 42
BARS S	2010-0616	SIGMA ALIMENTOS, S.A. DE C.V.	29
BARS-S & SIGNPOST	2010-0617	SIGMA ALIMENTOS, S.A. DE C.V.	29
BARS-S	2010-0615	SIGMA ALIMENTOS, S.A. DE C.V.	29
BAT	2010-0294	TWOTAP HOLDINGS LIMITED	6, 17, 19, 29, 30, 31, 32, 33, 37 y 43
BERRYBLUE	2010-0622	SANOFI-AVENTIS	5
BERRYCRAN	2010-0623	SANOFI-AVENTIS	5

Denominación	No_Solic	Solicitante	Clases
BIMBO CROCANTISSIMO	2010-0504	GRUPO BIMBO S.A.B. DE C.V.	30
BODEGA DE NÚÑEZ	2010-0192	NÚÑEZ GUTIÉRREZ, CARLOS	33
BRAVO	2010-0281	GB BIOSCIENCES CORPORATION	5
BREMZIR	2010-0638	ASTRAZENECA UK LIMITED	5
BRONCHEDERA	2010-0624	SANOFI-AVENTIS	5
BROOKSFIELD	2010-0251	MISTRAL S.P.A.	18 y 25
CAMEL	2010-0508	JAPAN TOBACCO INC.	34
CAMPO ALEGRE	2010-0236	UNIÓN DE CONSERVAS DE VEGETALES [MINISTERIO DE LA INDUSTRIA ALIMENTICIA]	29, 30 y 32
CANTINE CASTELLI MODENESI	2010-0553	COOPERATIVE AGRICOLE VITI-FRUTTICOLTORI ITALIANI RIUNITI ORGANIZZATI S.C.A., C.A.V.I.R.O.S.c.a.	33
CAZANOTICIAS	2010-0184	RCN TELEVISIÓN S.A.	41
CENDECSA	2010-0544	INSTITUTO SUPERIOR DE CIENCIAS MÉDICAS «CARLOS J. FINLAY» DE CAMAGÜEY [MINISTERIO DE SALUD PÚBLICA]	41
CETRACEM	2010-0585	CENTRO DE INVESTIGACIÓN Y DESARROLLO DEL TRANSPORTE, CETRA [MINISTERIO DEL TRANSPORTE]	6
CHAMPION	2010-0564	MAGNUM INDUSTRIA DA AMAZONIA S.A.	14
CHUCK WAGON	2010-0618	SIGMA ALIMENTOS, S.A. DE C.V.	29
CITRISUR	2010-0632	EMPRESA CITRICOS ARIMAO [MINISTERIO DE LA AGRICULTURA]	19, 29, 30, 31, 32, 35, 37, 39 y 42
CLIMAX	2010-0491	CASA BLANCA, S.A.	10
COMPAY SEGUNDO	2010-0196	SALVADOR REPILADO LABRADA	25, 34 y 41
CONECTANDO CUBA	2010-0610	AGENCIA DE VIAJES CUBANACAN, S.A.	16, 25 y 39
COPA AIRLINES COLOMBIA	2010-0556	COMPAÑÍA PANAMEÑA DE AVIACIÓN, S.A.	16, 35 y 39
COSEDAL	2010-0619	EMPRESA LABORATORIO FARMACÉUTICO REINALDO GUTIÉRREZ [MINISTERIO DE LA INDUSTRIA BÁSICA]	5
COTIDIAN	2010-0274	EMPRESAS CMPC S.A.	5
CRANISTO	2010-0637	ASTRAZENECA UK LIMITED	5
CUSTODIA	2010-0258	IRVITA PROTECTION, A BRANCH OF CELSIUS PROPERTY B.V.	5
DALPALEX	2010-0540	LABORATORIOS DALMER S.A. [MINISTERIO DE EDUCACION SUPERIOR]	3 y 5
DALPALMEX	2010-0539	LABORATORIOS DALMER S.A. [MINISTERIO DE EDUCACION SUPERIOR]	3 y 5
DE2	2010-0194	COLLAZO HERRERA, VIVIAN; FERNÁNDEZ GARCIA, SOLAINS	18, 24 y 25

Denominación	No_Solic	Solicitante	Clases
DEL PRADO	2010-0195	SUPLIDORES ELECTROMECA'NICOS S.A.	32
DENTO	2010-0560	INTRADEVCO INDUSTRIAL, S.A.	3 y 21
DIALEN	2010-0286	SYNGENTA PARTICIPATIONS AG	5
DOBLETE	2010-0282	SYNGENTA LIMITED	5
E	2010-0528	EXPLORICA INC.	39
EASYTONE	2010-0257	REEBOK INTERNATIONAL LIMITED	25
EE ESE	2010-0393	EMPRESA PROVINCIAL DE SERVICIOS ESPECIALES GUANTÁNAMO	35, 41 y 43
ENVOKE	2010-0284	SYNGENTA PARTICIPATIONS AG	5
ESCUDO DE VERACRUZ	2010-0523	INDUSTRIAL MOLINERA DE LA HABANA S.A. [MINISTERIO DE LA INDUSTRIA ALIMENTICIA]	30
EUPARÍN	2010-0600	EMPRESA LABORATORIO FARMACÉUTICO «ROBERTO ESCUDERO» [MINISTERIO DE LA INDUSTRIA BÁSICA]	5
EVANKS	2010-0170	MENCÍA GUERRA, MARIO	8 y 35
EXPLORICA	2010-0529	EXPLORICA INC.	39
FAXAM	2010-0513	EXXON MOBIL CORPORATION	4
FENDOLITE	2010-0490	PROMAT IBERICA S.A.	17
FERRICAL	2009-0357	GRUPO EMPRESARIAL LABIOFAM [MINISTERIO DE LA AGRICULTURA]	5
FLEX	2010-0287	SYNGENTA LIMITED	5
FLEXRESAN	2010-0577	ESPECIALIDADES FARMACEUTICAS CENTRUM, S.A.	5
FRAS LE	2010-0614	FRAS-LE S.A.	12
FREIXAS	2010-0531	FREIXAS MORALES, MARIO ALBERTO	3, 6, 14, 18, 25 y 26
FRUBY	2010-0233	UNIÓN DE CONSERVAS DE VEGETALES [MINISTERIO DE LA INDUSTRIA ALIMENTICIA]	29, 30 y 32
FRUPALEX	2010-0541	LABORATORIOS DALMER S.A. [MINISTERIO DE EDUCACION SUPERIOR]	3 y 5
GEELY	2010-0574	GEELY GROUP CO., LTD.	12 y 37
GILLETTE	2010-0603	THE GILLETTE COMPANY	3
GINA	2010-0163	UNIVERSIDAD DE LAS CIENCIAS INFORMÁTICAS "UCI" [CONSEJO DE ESTADO]	9 y 42
GLÚ GLÚ	2010-0234	UNIÓN DE CONSERVAS DE VEGETALES [MINISTERIO DE LA INDUSTRIA ALIMENTICIA]	29, 30 y 32
GRAN TORO FINO	2010-0612	EXPORT CARIBBEAN IMPORT S.A.	9, 18 y 25
HABANA MIXT-7	2010-0193	CALDERÓN FERRER, MERCEDES	41
HOLLISTER	2010-0627	ABERCROMBIE & FITCH EUROPE SA	25 y 35

Denominación	No_Solic	Solicitante	Clases
IHPLUS	2010-0525	ESTACIÓN EXPERIMENTAL DE PASTOS Y FORRAJES «INDIO HATUEY»	46
IMBIREX	2010-0512	AMERICAN CHEMICAL I.C.S.A.	1
INTER ARTIS	2010-0506	ARTISTAS INTÉRPRETES, SOCIEDAD DE GESTIÓN (AISGE)	41
INTERNATIONAL	2010-0633	INTERNATIONAL TRUCK INTELLECTUAL PROPERTY COMPANY	12
JAVA MONSTER	2010-0571	HANSEN BEVERAGE COMPANY, UNA COMPAÑÍA ORGANIZADA BAJO LAS LEYES DE DELAWARE	5 y 32
JENNIFER ANISTON	2010-0511	JA LICENSING II, LLC (UNA COMPAÑÍA DE RESPONSABILIDAD LIMITADA BAJO LAS LEYES DE CALIFORNIA)	3
JLT - NS	2010-0559	López del Toro, Julio [MINISTERIO DE LA AGRICULTURA]	2 y 35
JOSE CUERVO	2010-0278	TEQUILA CUERVO, S.A. DE C.V.	33
LA AVISPA	2009-0349	EMPRESA DE CONSERVAS DE VEGETALES SANTIAGO DE CUBA [MINISTERIO DE LA INDUSTRIA ALIMENTICIA]	29, 30 y 32
LA CASITA DEL LOBO	2010-0279	ALFONSO CEDEÑO, VICTOR	9, 41 y 42
LA DOÑA	2010-0181	ARNOLD´S FOOD DISTRIBUTORS CORPORATION	29, 30 y 32
LACTADERM	2010-0366	SANOFI-AVENTIS	3 y 5
LADY SOFT	2010-0273	EMPRESAS CMPC S.A.	5
LANSA	2010-0166	LANGSHA KNITTING CO., LT	3, 18 y 25
LASINRIVAL	2010-0514	EMPRESA DE PASTAS ALIMENTICIAS VITA NUOVA [MINISTERIO DE LA INDUSTRIA ALIMENTICIA]	30
LASINRIVAL	2010-0515	EMPRESA DE PASTAS ALIMENTICIAS VITA NUOVA [MINISTERIO DE LA INDUSTRIA ALIMENTICIA]	30
LATIN ARTIS	2010-0505	ARTISTAS INTÉRPRETES, SOCIEDAD DE GESTIÓN (AISGE)	41
LATINA	2010-0582	EMPRESA DE BEBIDAS Y REFRESCOS GUANTANAMO [MINISTERIO DE LA INDUSTRIA ALIMENTICIA]	32
LD LAIDONG	2010-0517	SHANDONG LAIDONG IMP. & EXP. CORP.	7
LEDO-PLAT	2010-0572	CENTRO NACIONAL DE INVESTIGACIONES CIENTÍFICAS (CNIC) [MINISTERIO DE EDUCACION SUPERIOR]	5
LEO	2010-0179	LEO PHARMA A/S	5
LEXUS	2010-0325	TOYOTA JIDOSHA KABUSHIKI KAISHA (COMERCIANDO TAMBIEN COMO TOYOTA MOTOR CORPORATION)	36, 37 y 39

No_Solic	Solicitante	Clases
LUMEN	2010-0159 EMPRESA PROVINCIAL DE PRODUCCIONES VARIAS Y GRÁFICAS (DEMOS) [MINISTERIO DE LA INDUSTRIA LIGERA]	35
MARAGUAN	2010-0569 MEDRANO VIREYA, ARQUIMEDES FERNANDO	16, 25 y 41
MARLUVAS	2010-0173 MARLUVAS CALCADOS DE SEGURANCA LTDA	9
MEDLEY	2010-0297 MEDLEY INDUSTRIA FARMACEUTICA LTDA.	5
MICOCILEN	2010-0620 EMPRESA LABORATORIO FARMACÉUTICO REINALDO GUTIÉRREZ [MINISTERIO DE LA INDUSTRIA BÁSICA]	5
MIKE	2010-0165 VASALLO FORTUN, MAYKEL JULIO	16, 35 y 41
MM4	2010-0613 MAKITA CORPORATION	7
MONSTER	2010-0567 HANSEN BEVERAGE COMPANY, UNA COMPAÑÍA ORGANIZADA BAJO LAS LEYES DE DELAWARE	5 y 32
MOULIN ROUGE	2010-0597 BAL DU MOULIN ROUGE	3, 41 y 43
MOULIN ROUGE	2010-0552 BAL DU MOULIN ROUGE	33, 41 y 43
MURCIÉLAGO	2010-0292 TWOTAP HOLDINGS LIMITED	6, 17, 19, 29, 30, 31, 32, 33, 37 y 43
MYPAD	2010-0520 GRUPO PAPELERO SCRIBE, S.A. DE C.V.	16
N NORY	2010-0586 PALMERO AGUILERA, NORELYS	33
NATUREZZA	2010-0518 BISON INDÚSTRIA DE CALCADOS LTDA	25
NAVISTAR	2010-0565 NAVISTAR, INC.	12
NAVISTAR	2010-0566 NAVISTAR, INC.	12
NEOBATÍN	2010-0602 EMPRESA LABORATORIO FARMACÉUTICO «ROBERTO ESCUDERO» [MINISTERIO DE LA INDUSTRIA BÁSICA]	5
NESTLE PUREZA VITAL	2010-0502 SOCIÉTÉ DES PRODUITS NESTLÉ S.A.	32
NESTLE PUREZA VITAL	2010-0501 SOCIÉTÉ DES PRODUITS NESTLÉ S.A.	32
NITROPENTAL	2010-0621 EMPRESA LABORATORIO FARMACÉUTICO REINALDO GUTIÉRREZ [MINISTERIO DE LA INDUSTRIA BÁSICA]	5
NTN NUESTRA TELE NOTICIAS	2010-0183 RCN TELEVISIÓN S.A.	38 y 41
NTN24	2010-0182 RCN TELEVISIÓN S.A.	38 y 41
NTN24 NUESTRA TELE NOTICIAS	2010-0185 RCN TELEVISIÓN S.A.	38 y 41
NTN24 NUESTRA TELE NOTICIAS	2010-0186 RCN TELEVISIÓN S.A.	38 y 41
NUTRI-FORTE	2010-0578 EMPRESA LABORATORIO FARMACÉUTICO ORIENTE [MINISTERIO DE SALUD PÚBLICA]	5

Denominación	No_Solic	Solicitante	Clases
NUTRINE	2010-0588	LABRECO TRADE S.A.	3
NUTRISETAS	2010-0554	CENTRO DE ESTUDIOS DE BIOTECNOLOGÍA INDUSTRIAL, UNIVERSIDAD DE ORIENTE [MINISTERIO DE EDUCACION SUPERIOR]	5
ODORIT	2010-0592	LABRECO TRADE S.A.	3
ORO SUR (O Y S)	2010-0558	EMPRESA DE BEBIDAS Y REFRESCOS ISLA DE LA JUVENTUD [MINISTERIO DE LA INDUSTRIA ALIMENTICIA]	32 y 33
OYSTER PERPETUAL DAY-DATE	2010-0161	ROLEX S.A.	14
PALMEX	2010-0542	LABORATORIOS DALMER S.A. [MINISTERIO DE EDUCACION SUPERIOR]	3 y 5
PAMPLONA	2010-0264	FRIGORIFICO RIOSULENSE S/A	29
PARADOR	2010-0516	GRUPO EMPRESARIAL EXTRAHOTELERO PALMARES, S.A.	43
PETI-LED	2010-0573	CENTRO NACIONAL DE INVESTIGACIONES CIENTÍFICAS (CNIC) [MINISTERIO DE EDUCACION SUPERIOR]	5
PLUS	2010-0532	VISA INTERNATIONAL SERVICE ASSOCIATION	36
PRADERA	2010-0237	UNIÓN DE CONSERVAS DE VEGETALES [MINISTERIO DE LA INDUSTRIA ALIMENTICIA]	29, 30 y 32
PREDNEOMÍN	2010-0601	EMPRESA LABORATORIO FARMACÉUTICO «ROBERTO ESCUDERO» [MINISTERIO DE LA INDUSTRIA BÁSICA]	5
PRESTOBARBA	2010-0604	THE GILLETTE COMPANY	8
PRO	2010-0579	THE GILLETTE COMPANY	3 y 21
PRODUCCIONES ACHABA	2010-0191	HERNÁNDEZ GUTIÉRREZ, ZULEMA	9 y 41
RECADIE	2010-0172	REFINERÍA DE PETRÓLEO «SERGIO SOTO» [MINISTERIO DE LA INDUSTRIA BÁSICA]	4
REGIL	2010-0498	EMPRESA TORREFACTORA DE CAFÉ REGIL [MINISTERIO DE LA INDUSTRIA ALIMENTICIA]	14, 16, 25, 30 y 34
REINA AMALIA	2010-0557	EMPRESA DE BEBIDAS Y REFRESCOS ISLA DE LA JUVENTUD [MINISTERIO DE LA INDUSTRIA ALIMENTICIA]	33
REPINOX	2010-0590	LABORATORIOS ROWE, C.POR A.	5
REVUS	2010-0283	SYNGENTA PARTICIPATIONS AG	5
RIZEL	2010-0320	EMPRESA DE CONSERVAS DE VEGETALES SANCTI SPÍRITUS [MINISTERIO DE LA INDUSTRIA ALIMENTICIA]	29, 30 y 32
ROJO	2010-0497	PILOTO PÉREZ, FRANCISCO	40, 41 y 42
ROWESTIN	2010-0591	LABORATORIOS ROWE, C.POR A.	5
RUFUS	2010-0606	SANOFI-AVENTIS	5

Año CX**Boletín Oficial N°273****Denominación****No_Solic****Solicitante****Clases**

SADER MARQUÉS	2010-0489	LLAURADO FERNÁNDEZ, RAFAEL	33
SAFE COLOMBIANA	2010-0524	SAFE COLOMBIANA S.A.	6
SAMSUNG	2010-0576	SAMSUNG ELECTRONICS CO., LTD.	7, 9, 11 y 14
SANISSIMO	2010-0503	GRUPO BIMBO S.A.B. DE C.V.	30
SATIN CARE	2010-0580	THE GILLETTE COMPANY	3
SAUXE	2010-0164	UNIVERSIDAD DE LAS CIENCIAS INFORMÁTICAS "UCI" [CONSEJO DE ESTADO]	9 y 42
SENCI	2010-0625	CHONGQING SENC I IMPORT AND EXPORT TRADING CO., LTD	7
SERSAT	2010-0174	VIAMORA S.A.	38
SERVI G	2010-0596	EMPRESA COMERCIALIZADORA SERVI-G [MINISTERIO DE LA CONSTRUCCIÓN]	35, 39 y 40
SIERRA CANASTA	2010-0583	EMPRESA DE BEBIDAS Y REFRESCOS GUANTANAMO [MINISTERIO DE LA INDUSTRIA ALIMENTICIA]	32
SOLITO	2010-0285	SYNGENTA PARTICIPATIONS AG	5
SSP	2010-0499	MAKITA CORPORATION	7
STREMALT	2010-0636	ASTRAZENECA UK LIMITED	5
SULCLOR	2010-0178	EMPRESA GEOMINERA PINAR DEL RÍO [MINISTERIO DE LA INDUSTRIA BASICA]	3
SULFOBAT	2010-0176	EMPRESA GEOMINERA PINAR DEL RÍO [MINISTERIO DE LA INDUSTRIA BASICA]	3
SULFRAG	2010-0189	EMPRESA GEOMINERA PINAR DEL RÍO [MINISTERIO DE LA INDUSTRIA BASICA]	3
SULIM	2010-0188	EMPRESA GEOMINERA PINAR DEL RÍO [MINISTERIO DE LA INDUSTRIA BASICA]	3
SULPLOM	2010-0177	EMPRESA GEOMINERA PINAR DEL RÍO [MINISTERIO DE LA INDUSTRIA BASICA]	6
SULTAL	2010-0190	EMPRESA GEOMINERA PINAR DEL RÍO [MINISTERIO DE LA INDUSTRIA BASICA]	3
SUMITOMO	2010-0581	SUMITOMO RUBBER INDUSTRIES, LTD.	12
TE TRANSIMPORT	2010-0527	EMPRESA CENTRAL DE ABASTECIMIENTO Y VENTA DE EQUIPOS DE TRANSPORTE PESADO Y SUS PIEZAS, TRANSIMPORT [MINISTERIO DE LA INDUSTRIA SIDERO MECÁNICA Y ELECTRÓNICA]	35, 37 y 39
TEBRANIC	2010-0635	ASTRAZENECA UK LIMITED	5
TEC TU EXCURSION CONMIGO	2010-0611	AGENCIA DE VIAJES CUBANACAN, S.A.	16, 25 y 39
TERRENACE	2010-0169	ÓRGANO DE INTEGRACIÓN PARA LA SALUD [MINISTERIO DEL INTERIOR]	30, 31 y 32

Denominación	No_Solic	Solicitante	Clases
TEXVI	2010-0171	EMPRESA TEXTIL «DESEMBARCO DEL GRANMA» [MINISTERIO DE LA INDUSTRIA LIGERA]	23 y 24
THIOVIT JET	2010-0280	SYNGENTA PARTICIPATIONS AG	5
TOKICO	2010-0254	HITACHI AUTOMOTIVE SYSTEMS, LTD.	12
TRJ-C30	2010-0510	GRUPO EMPRESARIAL DE PRODUCCIONES BIOFARMACEÚTICAS Y QUÍMICAS (LABIOFAM) [MINISTERIO DE LA AGRICULTURA]	5
TRUPER	2010-0372	HERRAMIENTAS TRUPER S.A.DE C.V.	8
TU LINEA	2010-0263	EMPRESA CENTRO CREATIVO FAMA [MINISTERIO DE LA INDUSTRIA LIGERA]	25
UA	2010-0167	UNDER ARMOUR, INC.,	18, 25 y 28
UNCETA	2010-0175	FERRETERIA UNCETA, S.A.	35
UNDER ARMOUR	2010-0168	UNDER ARMOUR, INC.,	18, 25 y 28
UNITED BROTHERS	2010-0634	HERNÁNDEZ DIEPPA, ALEJANDRO y HERNÁNDEZ DIEPPA, ADRIAN	41
UPA UPA	2010-0235	UNIÓN DE CONSERVAS DE VEGETALES [MINISTERIO DE LA INDUSTRIA ALIMENTICIA]	29, 30 y 32
VENATÓN	2010-0599	EMPRESA LABORATORIO FARMACÉUTICO «ROBERTO ESCUDERO» [MINISTERIO DE LA INDUSTRIA BÁSICA]	5
VERA	2010-0537	INDUSTRIAS VERA S.A.	6, 8 y 9
VISA ELECTRON	2010-0534	VISA INTERNATIONAL SERVICE ASSOCIATION	36
VITANE	2010-0589	LABRECO TRADE S.A.	3
X-PRESSO MONSTER	2010-0570	HANSEN BEVERAGE COMPANY, UNA COMPAÑÍA ORGANIZADA BAJO LAS LEYES DE DELAWARE	5 y 32
YERSIN	2010-0550	HERNÁNDEZ REYES, NELSON DAVID	18 y 25
YOT	2010-0563	MAGNUM INDUSTRIA DA AMAZONIA S.A.	14
ZAGA	2010-0253	REPILADO LABRADA, AMPARO; MORALES CASTILLOS, JOSÉ ANTONIO	9, 35 y 41
ZIGTECH	2010-0256	REEBOK INTERNATIONAL LIMITED	25

Año CX**Boletín Oficial N°273****INDICE DE LAS MARCAS POR TITULAR**

Titular	No. Solic.	Denominación	Clases
ABERCROMBIE & FITCH EUROPE SA	2010-0627	HOLLISTER	25 y 35
ABERCROMBIE & FITCH EUROPE SA	2010-0626	ABERCROMBIE & FITCH	25 y 35
AGENCIA DE VIAJES CUBANACAN, S.A.	2010-0610	CONECTANDO CUBA	16
AGENCIA DE VIAJES CUBANACAN, S.A.	2010-0611	TEC TU EXCURSION CONMIGO	16, 25 y 39
ALFONSO CEDEÑO, VICTOR	2010-0279	LA CASITA DEL LOBO	9, 41 y 42
AMERICAN CHEMICAL I.C.S.A.	2010-0512	IMBIREX	1
ARNOLD'S FOOD DISTRIBUTORS CORPORATION	2010-0180	ARNOLD'S FOOD DISTRIBUTORS CORPORATION	29, 30 y 32
ARNOLD'S FOOD DISTRIBUTORS CORPORATION	2010-0181	LA DOÑA	29, 30 y 32
ARTISTAS INTÉRPRETES, SOCIEDAD DE GESTIÓN (AISGE)	2010-0505	LATIN ARTIS	41
ARTISTAS INTÉRPRETES, SOCIEDAD DE GESTIÓN (AISGE)	2010-0506	INTER ARTIS	41
ASTRAZENECA UK LIMITED	2010-0638	BREMZIR	5
ASTRAZENECA UK LIMITED	2010-0635	TEBRANIC	5
ASTRAZENECA UK LIMITED	2010-0636	STREMALT	5
ASTRAZENECA UK LIMITED	2010-0637	CRANISTO	5
BAL DU MOULIN ROUGE	2010-0552	MOULIN ROUGE	33, 41 y 43
BAL DU MOULIN ROUGE	2010-0597	MOULIN ROUGE	3, 41 y 43
BISON INDÚSTRIA DE CALCADOS LTDA	2010-0518	NATUREZZA	25
CALDERÓN FERRER, MERCEDES	2010-0193	HABANA MIXT-7	41
CASA BLANCA, S.A.	2010-0491	CLIMAX	10
CENTRO DE ESTUDIOS DE BIOTECNOLOGÍA INDUSTRIAL, UNIVERSIDAD DE ORIENTE [MINISTERIO DE EDUCACION SUPERIOR]	2010-0554	NUTRISETAS	5
CENTRO DE INVESTIGACIÓN Y DESARROLLO DEL TRANSPORTE, CETRA [MINISTERIO DEL TRANSPORTE]	2010-0585	CETRACEM	6
CENTRO NACIONAL DE INVESTIGACIONES CIENTÍFICAS (CNIC) [MINISTERIO DE EDUCACION SUPERIOR]	2010-0573	PETI-LED	5
CENTRO NACIONAL DE INVESTIGACIONES CIENTÍFICAS (CNIC) [MINISTERIO DE EDUCACION SUPERIOR]	2010-0572	LEDO-PLAT	5
CHONGQING SENCI IMPORT AND EXPORT TRADING CO., LTD	2010-0625	SENCI	7
COLLAZO HERRERA, VIVIAN; FERNÁNDEZ GARCIA, SOLAINS	2010-0194	DE2	18, 24 y 25
COLOPLAST A/S	2010-0255	ALTERNA	10

Titular	No. Solic.	Denominación	Año CX Boletín Oficial N°273 Clases
COMPAÑÍA PANAMEÑA DE AVIACIÓN, S.A.	2010-0556	COPA AIRLINES COLOMBIA	16, 35 y 39
COOPERATIVE AGRICOLE VITI- FRUTTICOLTORI ITALIANI RIUNITI ORGANIZZATI S.C.A., C.A.V.I.R.O.S.c.a.	2010-0553	CANTINE CASTELLI MODENESI	33
CORPORACIÓN CIMEX S.A.	2010-0551		32
DISOP, SA	2010-0607	ACUAISS	5
EMIRATES TELECOMMUNICATIONS CORPORATION (ETISALAT)	2010-0555		38
EMPRESA CENTRAL DE ABASTECIMIENTO Y VENTA DE EQUIPOS DE TRANSPORTE PESADO Y SUS PIEZAS, TRANSIMPORT [MINISTERIO DE LA INDUSTRIA SIDERO MECÁNICA Y ELECTRÓNICA]	2010-0527	TE TRANSIMPORT	35, 37 y 39
EMPRESA CENTRO CREATIVO FAMA [MINISTERIO DE LA INDUSTRIA LIGERA]	2010-0263	TU LINEA	25
EMPRESA CITRICOS ARIMAO [MINISTERIO DE LA AGRICULTURA]	2010-0632	CITRISUR	19, 29, 30, 31, 32, 35, 37, 39 y 42
EMPRESA COMERCIALIZADORA SERVI-G [MINISTERIO DE LA CONSTRUCCIÓN]	2010-0596	SERVI G	35, 39 y 40
EMPRESA DE BEBIDAS Y REFRESCOS GUANTANAMO [MINISTERIO DE LA INDUSTRIA ALIMENTICIA]	2010-0582	LATINA	32
EMPRESA DE BEBIDAS Y REFRESCOS GUANTANAMO [MINISTERIO DE LA INDUSTRIA ALIMENTICIA]	2010-0583	SIERRA CANASTA	32
EMPRESA DE BEBIDAS Y REFRESCOS ISLA DE LA JUVENTUD [MINISTERIO DE LA INDUSTRIA ALIMENTICIA]	2010-0557	REINA AMALIA	33
EMPRESA DE BEBIDAS Y REFRESCOS ISLA DE LA JUVENTUD [MINISTERIO DE LA INDUSTRIA ALIMENTICIA]	2010-0558	ORO SUR (O Y S)	32 y 33
EMPRESA DE CONSERVAS DE VEGETALES SANCTI SPÍRITUS [MINISTERIO DE LA INDUSTRIA ALIMENTICIA]	2010-0320	RIZEL	29, 30 y 32
EMPRESA DE CONSERVAS DE VEGETALES SANTIAGO DE CUBA [MINISTERIO DE LA INDUSTRIA ALIMENTICIA]	2009-0349	LA AVISPA	29, 30 y 32
EMPRESA DE PASTAS ALIMENTICIAS VITA NUOVA [MINISTERIO DE LA INDUSTRIA ALIMENTICIA]	2010-0514	LASINRIVAL	30
EMPRESA DE PASTAS ALIMENTICIAS VITA NUOVA [MINISTERIO DE LA INDUSTRIA ALIMENTICIA]	2010-0515	LASINRIVAL	30
EMPRESA DE SISTEMAS AUTOMATIZADOS ALIMATIC [MINISTERIO DE LA INDUSTRIA ALIMENTICIA]	2010-0526	A ALIMATIC	9, 37 y 42

Año CX**Boletín Oficial N°273****Titular**

	No. Solic.	Denominación	Clases
EMPRESA GEOMINERA PINAR DEL RÍO [MINISTERIO DE LA INDUSTRIA BASICA]	2010-0176	SULFOBAT	3
EMPRESA GEOMINERA PINAR DEL RÍO [MINISTERIO DE LA INDUSTRIA BASICA]	2010-0177	SULPLOM	6
EMPRESA GEOMINERA PINAR DEL RÍO [MINISTERIO DE LA INDUSTRIA BASICA]	2010-0178	SULCLOR	3
EMPRESA GEOMINERA PINAR DEL RÍO [MINISTERIO DE LA INDUSTRIA BASICA]	2010-0188	SULIM	3
EMPRESA GEOMINERA PINAR DEL RÍO [MINISTERIO DE LA INDUSTRIA BASICA]	2010-0189	SULFRAG	3
EMPRESA GEOMINERA PINAR DEL RÍO [MINISTERIO DE LA INDUSTRIA BASICA]	2010-0190	SULTAL	3
EMPRESA INDUSTRIAL DE CÍTRICOS CEBALLOS [MINISTERIO DE LA AGRICULTURA]	2010-0535		3, 29, 31, 32 y 35
EMPRESA LABORATORIO FARMACÉUTICO «ROBERTO ESCUDERO» [MINISTERIO DE LA INDUSTRIA BÁSICA]	2010-0602	NEOBATÍN	5
EMPRESA LABORATORIO FARMACÉUTICO «ROBERTO ESCUDERO» [MINISTERIO DE LA INDUSTRIA BÁSICA]	2010-0601	PREDNEOMÍN	5
EMPRESA LABORATORIO FARMACÉUTICO «ROBERTO ESCUDERO» [MINISTERIO DE LA INDUSTRIA BÁSICA]	2010-0600	EUPARÍN	5
EMPRESA LABORATORIO FARMACÉUTICO «ROBERTO ESCUDERO» [MINISTERIO DE LA INDUSTRIA BÁSICA]	2010-0599	VENATÓN	5
EMPRESA LABORATORIO FARMACÉUTICO ORIENTE [MINISTERIO DE SALUD PÚBLICA]	2010-0578	NUTRI-FORTE	5
EMPRESA LABORATORIO FARMACÉUTICO REINALDO GUTIÉRREZ [MINISTERIO DE LA INDUSTRIA BÁSICA]	2010-0619	COSEDAL	5
EMPRESA LABORATORIO FARMACÉUTICO REINALDO GUTIÉRREZ [MINISTERIO DE LA INDUSTRIA BÁSICA]	2010-0620	MICOCILEN	5
EMPRESA LABORATORIO FARMACÉUTICO REINALDO GUTIÉRREZ [MINISTERIO DE LA INDUSTRIA BÁSICA]	2010-0621	NITROPENTAL	5
EMPRESA PROVINCIAL DE PRODUCCIONES VARIAS Y GRÁFICAS (DEMOS) [MINISTERIO DE LA INDUSTRIA LIGERA]	2010-0159	LUMEN	35
EMPRESA PROVINCIAL DE SERVICIOS ESPECIALES GUANTÁNAMO	2010-0393	EE ESE	35, 41 y 43
EMPRESA TEXTIL «DESEMBARCO DEL GRANMA» [MINISTERIO DE LA INDUSTRIA LIGERA]	2010-0171	TEXVI	23 y 24

Titular	No. Solic.	Denominación	Año CX Boletín Oficial N°273 Clases
EMPRESA TORREFACTORA DE CAFÉ REGIL [MINISTERIO DE LA INDUSTRIA ALIMENTICIA]	2010-0498	REGIL	14, 16, 25, 30 y 34
EMPRESAS CMPC, S.A.	2010-0273	LADY SOFT	5
EMPRESAS CMPC, S.A.	2010-0274	COTIDIAN	5
ESPECIALIDADES FARMACEUTICAS CENTRUM, S.A.	2010-0577	FLEXRESAN	5
ESTACIÓN EXPERIMENTAL DE PASTOS Y FORRAJES «INDIO HATUEY»	2010-0525	IHPLUS	46
EXPLORICA INC.	2010-0528	E	39
EXPLORICA INC.	2010-0529	EXPLORICA	39
EXPORT CARIBBEAN IMPORT S.A.	2010-0612	GRAN TORO FINO	9, 18 y 25
EXXON MOBIL CORPORATION	2010-0513	FAXAM	4
FERRETERIA UNCETA, S.A.	2010-0175	UNCETA	35
FRAS-LE S.A.	2010-0614	FRAS LE	12
FREIXAS MORALES, MARIO ALBERTO	2010-0531	FREIXAS	3, 6, 14, 18, 25 y 26
FRIGORIFICO RIOSULENSE S.A.	2010-0264	PAMPLONA	29
GB BIOSCIENCES CORPORATION	2010-0281	BRAVO	5
GEELY GROUP CO., LTD.	2010-0574	GEELY	12 y 37
GEELY HOLDING GROUP CO., LTD.	2010-0575		12 y 37
GRUPO BIMBO S.A.B. DE C.V.	2010-0504	BIMBO CROCANTISSIMO	30
GRUPO BIMBO S.A.B. DE C.V.	2010-0503	SANISSIMO	30
GRUPO EMPRESARIAL DE PRODUCCIONES BIOFARMACEÚTICAS Y QUÍMICAS (LABIOFAM) [MINISTERIO DE LA AGRICULTURA]	2010-0510	TRJ-C30	5
GRUPO EMPRESARIAL EXTRAHOTELERO PALMARES, S.A.	2010-0516	PARADOR	43
GRUPO EMPRESARIAL LABIOFAM [MINISTERIO DE LA AGRICULTURA]	2009-0357	FERRICAL	5
GRUPO PAPELERO SCRIBE, S.A. DE C.V.	2010-0520	MYPAD	16
HANSEN BEVERAGE COMPANY, UNA COMPAÑÍA ORGANIZADA BAJO LAS LEYES DE DELAWARE	2010-0567	MONSTER	5 y 32
HANSEN BEVERAGE COMPANY, UNA COMPAÑÍA ORGANIZADA BAJO LAS LEYES DE DELAWARE	2010-0570	X-PRESSO MONSTER	5 y 32
HANSEN BEVERAGE COMPANY, UNA COMPAÑÍA ORGANIZADA BAJO LAS LEYES DE DELAWARE	2010-0571	JAVA MONSTER	5 y 32

Año CX**Boletín Oficial N°273****Titular**

Titular	No. Solic.	Denominación	Clases
HANSEN BEVERAGE COMPANY, UNA COMPAÑÍA ORGANIZADA BAJO LAS LEYES DE DELAWARE	2010-0568		5 y 32
HENKEL CAPITAL, S.A. DE C.V.	2010-0521		1 y 16
HERNÁNDEZ DIEPPA, ALEJANDRO y HERNÁNDEZ DIEPPA, ADRIAN	2010-0634	UNITED BROTHERS	41
HERNÁNDEZ GUTIÉRREZ, ZULEMA	2010-0191	PRODUCCIONES ACHABA	9 y 41
HERNÁNDEZ REYES, NELSON DAVID	2010-0550	YERSIN	18 y 25
HERRAMIENTAS TRUPER S.A.DE C.V.	2010-0372	TRUPER	8
HITACHI AUTOMOTIVE SYSTEMS, LTD.	2010-0254	TOKICO	12
INDUSTRIAL MOLINERA DE LA HABANA S.A. [MINISTERIO DE LA INDUSTRIA ALIMENTICIA]	2010-0523	ESCUDO DE VERACRUZ	30
INDUSTRIAS VERA S.A.	2010-0537	VERA	6, 8 y 9
INSTITUTO SUPERIOR DE CIENCIAS MÉDICAS «CARLOS J. FINLAY» DE CAMAGÜEY [MINISTERIO DE SALUD PÚBLICA]	2010-0544	CENDECSA	41
INTERNATIONAL TRUCK INTELLECTUAL PROPERTY COMPANY	2010-0633	INTERNATIONAL	12
INTRADEVCO INDUSTRIAL, S.A.	2010-0560	DENTO	3 y 21
IRVITA PROTECTION, A BRANCH OF CELSIUS PROPERTY B.V.	2010-0258	CUSTODIA	5
JA LICENSING II, LLC (UNA COMPAÑÍA DE RESPONSABILIDAD LIMITADA BAJO LAS LEYES DE CALIFORNIA)	2010-0511	JENNIFER ANISTON	3
JAPAN TOBACCO INC.	2010-0508	CAMEL	34
JAPAN TOBACCO INC.	2010-0509		34
LABORATORIOS DALMER S.A. [MINISTERIO DE EDUCACION SUPERIOR]	2010-0539	DALPALMEX	3 y 5
LABORATORIOS DALMER S.A. [MINISTERIO DE EDUCACION SUPERIOR]	2010-0540	DALPALEX	3 y 5
LABORATORIOS DALMER S.A. [MINISTERIO DE EDUCACION SUPERIOR]	2010-0541	FRUPALEX	3 y 5
LABORATORIOS DALMER S.A. [MINISTERIO DE EDUCACION SUPERIOR]	2010-0542	PALMEX	3 y 5
LABORATORIOS ROWE, C.POR A.	2010-0591	ROWESTIN	5
LABORATORIOS ROWE, C.POR A.	2010-0590	REPINOX	5
LABRECO TRADE S.A.	2010-0588	NUTRINE	3
LABRECO TRADE S.A.	2010-0589	VITANE	3
LABRECO TRADE S.A.	2010-0592	ODORIT	3

Titular	No. Solic.	Denominación	Boletín Oficial N°273 Clases	Año CX
LANGSHA KNITTING CO., LT	2010-0166	LANSA	3, 18 y 25	
LEO PHARMA A/S	2010-0179	LEO	5	
LLAURADO FERNÁNDEZ, RAFAEL	2010-0489	SADER MARQUÉS	33	
López del Toro, Julio [MINISTERIO DE LA AGRICULTURA]	2010-0559	JLT - NS	2 y 35	
MAGNUM INDUSTRIA DA AMAZONIA S.A.	2010-0564	CHAMPION	14	
MAGNUM INDUSTRIA DA AMAZONIA S.A.	2010-0563	YOT	14	
MAKITA CORPORATION	2010-0499	SSP	7	
MAKITA CORPORATION	2010-0613	MM4	7	
MARLUVAS CALCADOS DE SEGURANCA LTDA	2010-0173	MARLUVAS	9	
MÄURER & WIRTZ GMBH & CO. KG	2010-0394	4711	3	
MEDLEY INDUSTRIA FARMACEUTICA LTDA.	2010-0297	MEDLEY	5	
MEDRANO VIREYA, ARQUIMEDES FERNANDO	2010-0569	MARAGUAN	16, 25 y 41	
MENCÍA GUERRA, MARIO	2010-0170	EVANKS	8 y 35	
MISTRAL S.P.A.	2010-0251	BROOKSFIELD	18 y 25	
NAVISTAR, INC.	2010-0566	NAVISTAR	12	
NAVISTAR, INC.	2010-0565	NAVISTAR	12	
NÚÑEZ GUTIÉRREZ, CARLOS	2010-0192	BODEGA DE NÚÑEZ	33	
ÓRGANO DE INTEGRACIÓN PARA LA SALUD [MINISTERIO DEL INTERIOR]	2010-0169	TERRENACE	30, 31 y 32	
PALMERO AGUILERA, NORELYS	2010-0586	N NORRY	33	
PILOTO PÉREZ, FRANCISCO	2010-0497	ROJO	40, 41 y 42	
PILOTO PÉREZ, FRANCISCO	2010-0496	azul	40, 41 y 42	
PROMAT IBERICA S.A.	2010-0490	FENDOLITE	17	
RCN TELEVISIÓN S.A.	2010-0182	NTN24	38 y 41	
RCN TELEVISIÓN S.A.	2010-0183	NTN NUESTRA TELE NOTICIAS	38 y 41	
RCN TELEVISIÓN S.A.	2010-0184	CAZANOTICIAS	41	
RCN TELEVISIÓN S.A.	2010-0185	NTN24 NUESTRA TELE NOTICIAS	38 y 41	
RCN TELEVISIÓN S.A.	2010-0186	NTN24 NUESTRA TELE NOTICIAS	38 y 41	
REEBOK INTERNATIONAL LIMITED	2010-0256	ZIGTECH	25	
REEBOK INTERNATIONAL LIMITED	2010-0257	EASYTONE	25	
REFINERÍA DE PETRÓLEO «SERGIO SOTO» [MINISTERIO DE LA INDUSTRIA BÁSICA]	2010-0172	RECADIE	4	

Año CX**Boletín Oficial N°273****Titular**

Titular	No. Solic.	Denominación	Clases
REPILADO LABRADA, AMPARO; MORALES CASTILLOS, JOSÉ ANTONIO	2010-0253	ZAGA	9, 35 y 41
ROLEX S.A.	2010-0161	OYSTER PERPETUAL DAY-DATE	14
SAFE COLOMBIANA S.A.	2010-0524	SAFE COLOMBIANA	6
SALVADOR REPILADO LABRADA	2010-0196	COMPAY SEGUNDO	25, 34 y 41
SAMSUNG ELECTRONICS CO., LTD.	2010-0576	SAMSUNG	7, 9, 11 y 14
SANOFI-AVENTIS	2010-0366	LACTADERM	3 y 5
SANOFI-AVENTIS	2010-0606	RUFUS	5
SANOFI-AVENTIS	2010-0622	BERRYBLUE	5
SANOFI-AVENTIS	2010-0623	BERRYCRAN	5
SANOFI-AVENTIS	2010-0624	BRONCHEDERA	5
SHANDONG LAIDONG IMP. & EXP. CORP.	2010-0517	LD LAIDONG	7
SIGMA ALIMENTOS, S.A. DE C.V.	2010-0617	BARS-S & SIGNPOST	29
SIGMA ALIMENTOS, S.A. DE C.V.	2010-0618	CHUCK WAGON	29
SIGMA ALIMENTOS, S.A. DE C.V.	2010-0615	BARS-S	29
SIGMA ALIMENTOS, S.A. DE C.V.	2010-0616	BARS S	29
SOCIÉTÉ DES PRODUITS NESTLÉ S.A.	2010-0501	NESTLE PUREZA VITAL	32
SOCIÉTÉ DES PRODUITS NESTLÉ S.A.	2010-0502	NESTLE PUREZA VITAL	32
SUMITOMO RUBBER INDUSTRIES, LTD.	2010-0561		12
SUMITOMO RUBBER INDUSTRIES, LTD.	2010-0581	SUMITOMO	12
SUPLIDORES ELECTROMECÁNICOS S.A.	2010-0195	DEL PRADO	32
SYNGENTA LIMITED	2010-0282	DOBLETE	5
SYNGENTA LIMITED	2010-0287	FLEX	5
SYNGENTA PARTICIPATIONS AG	2010-0280	THIOVIT JET	5
SYNGENTA PARTICIPATIONS AG	2010-0283	REVUS	5
SYNGENTA PARTICIPATIONS AG	2010-0284	ENVOKE	5
SYNGENTA PARTICIPATIONS AG	2010-0285	SOLITO	5
SYNGENTA PARTICIPATIONS AG	2010-0286	DIALEN	5
TEQUILA CUERVO S.A. DE C.V.	2010-0278	JOSE CUERVO	33
THE GILLETTE COMPANY	2010-0579	PRO	3 y 21
THE GILLETTE COMPANY	2010-0580	SATIN CARE	3
THE GILLETTE COMPANY	2010-0603	GILLETTE	3
THE GILLETTE COMPANY	2010-0604	PRESTOBARBA	8

Titular	No. Solic.	Denominación	Año CX Boletín Oficial N°273 Clases
TOYOTA JIDOSHA KABUSHIKI KAISHA (COMERCIANDO TAMBIEN COMO TOYOTA MOTOR CORPORATION)	2010-0325	LEXUS	36, 37 y 39
TWOTAP HOLDINGS LIMITED	2010-0291		6, 17, 19, 29, 30, 31, 32, 33, 37 y 43
TWOTAP HOLDINGS LIMITED	2010-0292	MURCIÉLAGO	6, 17, 19, 29, 30, 31, 32, 33, 37 y 43
TWOTAP HOLDINGS LIMITED	2010-0293		6, 17, 19, 29, 30, 31, 32, 33, 37 y 43
TWOTAP HOLDINGS LIMITED	2010-0294	BAT	6, 17, 19, 29, 30, 31, 32, 33, 37 y 43
UNDER ARMOUR, INC.,	2010-0167	UA	18, 25 y 28
UNDER ARMOUR, INC.,	2010-0168	UNDER ARMOUR	18, 25 y 28
UNIÓN DE CONSERVAS DE VEGETALES [MINISTERIO DE LA INDUSTRIA ALIMENTICIA]	2010-0233	FRUBY	29, 30 y 32
UNIÓN DE CONSERVAS DE VEGETALES [MINISTERIO DE LA INDUSTRIA ALIMENTICIA]	2010-0234	GLÚ GLÚ	29, 30 y 32
UNIÓN DE CONSERVAS DE VEGETALES [MINISTERIO DE LA INDUSTRIA ALIMENTICIA]	2010-0235	UPA UPA	29, 30 y 32
UNIÓN DE CONSERVAS DE VEGETALES [MINISTERIO DE LA INDUSTRIA ALIMENTICIA]	2010-0236	CAMPO ALEGRE	29, 30 y 32
UNIÓN DE CONSERVAS DE VEGETALES [MINISTERIO DE LA INDUSTRIA ALIMENTICIA]	2010-0237	PRADERA	29, 30 y 32
UNIVERSIDAD DE LAS CIENCIAS INFORMÁTICAS "UCI" [CONSEJO DE ESTADO]	2010-0162	ACAXIA	9 y 42
UNIVERSIDAD DE LAS CIENCIAS INFORMÁTICAS "UCI" [CONSEJO DE ESTADO]	2010-0163	GINA	9 y 42
UNIVERSIDAD DE LAS CIENCIAS INFORMÁTICAS "UCI" [CONSEJO DE ESTADO]	2010-0164	SAUXE	9 y 42
VASALLO FORTUN, MAYKEL JULIO	2010-0165	MIKE	16, 35 y 41
VIAMORA S.A.	2010-0174	SERSAT	38
VISA INTERNATIONAL SERVICE ASSOCIATION	2010-0534	VISA ELECTRON	36
VISA INTERNATIONAL SERVICE ASSOCIATION	2010-0532	PLUS	36
VISA INTERNATIONAL SERVICE ASSOCIATION	2010-0533		36

Año CX**Boletín Oficial N°273****ÍNDICE DE LOS NOMBRES POR DENOMINACIÓN**

Denominación	No_Solic	Solicitante
ARNOLD'S FOOD DISTRIBUTORS CORPORATION	2010-0011	ARNOLD'S FOOD DISTRIBUTORS CORPORATION
CEBI	2010-0032	CENTRO DE ESTUDIOS DE BIOTECNOLOGÍA INDUSTRIAL, UNIVERSIDAD DE ORIENTE [MINISTERIO DE EDUCACION SUPERIOR]
EMPRESA DE PASTAS ALIMENTICIAS « VITA NUOVA »	2010-0031	EMPRESA DE PASTAS ALIMENTICIAS VITA NUOVA [MINISTERIO DE LA INDUSTRIA ALIMENTICIA]
EMPRESA PESQUERA DE SANCTI SPÍRITUS PESCAPIR	2010-0033	EMPRESA PESQUERA SANCTI SPÍRITUS PESCAPIR
EPICIEN	2010-0030	EMPRESA PESQUERA INDUSTRIAL DE CIENFUEGOS [MINISTERIO DE LA INDUSTRIA PESQUERA]
FLEXO	2010-0034	EMPRESA CUBALUM [MINISTERIO DE LA INDUSTRIA LIGERA]
INGECIT	2010-0009	INSTITUTO PARA LA GESTIÓN DE LA CIENCIA Y LA INNOVACIÓN TECNOLÓGICA (INGECIT) [MINISTERIO DE LA INDUSTRIA LIGERA]
INGECO	2010-0037	EMPRESA CONSTRUCTORA DE OBRAS DE INGENIERÍA NÚMERO 17 [MINISTERIO DE LA CONSTRUCCIÓN]
SIECSA	2010-0026	SERVICIOS DE INGENIERÍA ELÉCTRICA CUBANA S.A. [MINISTERIO DE LA INDUSTRIA BÁSICA]

ÍNDICE DE LOS NOMBRES POR TITULAR

Solicitante	No_Solic	Denominación
ARNOLD'S FOOD DISTRIBUTORS CORPORATION	2010-0011	ARNOLD'S FOOD DISTRIBUTORS CORPORATION
CENTRO DE ESTUDIOS DE BIOTECNOLOGÍA INDUSTRIAL, UNIVERSIDAD DE ORIENTE [MINISTERIO DE EDUCACION SUPERIOR]	2010-0032	CEBI
EMPRESA CONSTRUCTORA DE OBRAS DE INGENIERÍA NÚMERO 17 [MINISTERIO DE LA CONSTRUCCIÓN]	2010-0037	INGECO
EMPRESA CUBALUM [MINISTERIO DE LA INDUSTRIA LIGERA]	2010-0034	FLEXO
EMPRESA DE PASTAS ALIMENTICIAS VITA NUOVA [MINISTERIO DE LA INDUSTRIA ALIMENTICIA]	2010-0031	EMPRESA DE PASTAS ALIMENTICIAS « VITA NUOVA »
EMPRESA PESQUERA INDUSTRIAL DE CIENFUEGOS [MINISTERIO DE LA INDUSTRIA PESQUERA]	2010-0030	EPICIEN
EMPRESA PESQUERA SANCTI SPÍRITUS PESCAPIR	2010-0033	EMPRESA PESQUERA DE SANCTI SPÍRITUS PESCAPIR
INSTITUTO PARA LA GESTIÓN DE LA CIENCIA Y LA INNOVACIÓN TECNOLÓGICA (INGECIT) [MINISTERIO DE LA INDUSTRIA LIGERA]	2010-0009	INGECIT
SERVICIOS DE INGENIERÍA ELÉCTRICA CUBANA S.A. [MINISTERIO DE LA INDUSTRIA BÁSICA]	2010-0026	SIECSA

ÍNDICE DE LOS LEMAS POR DENOMINACIÓN

Denominación	No_Solic	Solicitante
A TRAVÉS DE LO NATURAL	2010-0032	EMPRESA FORESTAL INTEGRAL GUANTÁNAMO [MINISTERIO DE LA AGRICULTURA]
DONDE SUS DIAS SON DIFERENTES	2010-0008	CORPORACIÓN CIMEX S.A.
EL PRIVILEGIO DEL SABOR	2010-0037	EMPRESA CITRICOS ARIMAO [MINISTERIO DE LA AGRICULTURA]
GARANTÍA PARA EL DESARROLLO	2010-0027	GRUPO EMPRESARIAL DE LA CONSTRUCCIÓN DE SANTIAGO DE CUBA
PICA Y SE EXTIENDE	2010-0026	EMPRESA AVÍCOLA PINAR DEL RÍO [MINISTERIO DE LA AGRICULTURA]
PIONEROS EN LA HISTORIA	2010-0025	EMPRESA DEL NÍQUEL COMANDANTE RENÉ RAMOS LATOUR
...POR ANDAR JUNTO A NOSOTROS	2010-0036	AGENCIA DE VIAJES CUBANACAN, S.A.
«SI DESEAS CONSTRUIR, TRANSPORTE CON NOSOTROS»	2010-0033	EMPRESA DE TRANSPORTE DE LA CONSTRUCCIÓN DE VILLA CLARA [MINISTERIO DE LA CONSTRUCCIÓN]
SU RECURSO ESENCIAL	2010-0035	EMPRESA EMPLEADORA DEL NÍQUEL

ÍNDICE DE LOS LEMAS POR TITULAR

Solicitante	No_Solic	Denominación
AGENCIA DE VIAJES CUBANACAN, S.A.	2010-0036	...POR ANDAR JUNTO A NOSOTROS
CORPORACIÓN CIMEX S.A.	2010-0008	DONDE SUS DIAS SON DIFERENTES
EMPRESA AVÍCOLA PINAR DEL RÍO [MINISTERIO DE LA AGRICULTURA]	2010-0026	PICA Y SE EXTIENDE
EMPRESA CITRICOS ARIMAO [MINISTERIO DE LA AGRICULTURA]	2010-0037	EL PRIVILEGIO DEL SABOR
EMPRESA DE TRANSPORTE DE LA CONSTRUCCIÓN DE VILLA CLARA [MINISTERIO DE LA CONSTRUCCIÓN]	2010-0033	«SI DESEAS CONSTRUIR, TRANSPORTE CON NOSOTROS»
EMPRESA DEL NÍQUEL COMANDANTE RENÉ RAMOS LATOUR	2010-0025	PIONEROS EN LA HISTORIA
EMPRESA EMPLEADORA DEL NÍQUEL	2010-0035	SU RECURSO ESENCIAL
EMPRESA FORESTAL INTEGRAL GUANTÁNAMO [MINISTERIO DE LA AGRICULTURA]	2010-0032	A TRAVÉS DE LO NATURAL
GRUPO EMPRESARIAL DE LA CONSTRUCCIÓN DE SANTIAGO DE CUBA	2010-0027	GARANTÍA PARA EL DESARROLLO

Año CX**Boletín Oficial N°273****INDICE DE LOS EMBLEMAS POR DENOMINACIÓN**

Denominación	No_Solic	Solicitante
	2010-0049	EMPRESA DE ACUEDUCTO Y ALCANTARILLADO LAS TUNAS
	2010-0053	FACULTAD DE ESTOMATOLOGÍA RAÚL GONZÁLEZ SÁNCHEZ [MINISTERIO DE SALUD PÚBLICA]
	2010-0067	CENTRO NACIONAL DE SUPERACIÓN PROFESIONAL Y CAPACITACIÓN «FAUSTINO PÉREZ HERNÁNDEZ»
AZUTECNIA	2010-0020	EMPRESA EXPORTADORA DE LA AGROINDUSTRIA AZUCARERA [MINISTERIO DEL AZÚCAR]
CCCG	2010-0024	CLÍNICA CENTRAL «CIRA GARCÍA» [MINISTERIO DE SALUD PÚBLICA]
CODESA	2010-0064	GRUPO EMPRESARIAL DE LA CONSTRUCCIÓN DE SANTIAGO DE CUA
CONFRUVE	2010-0023	EMPRESA COMERCIALIZADORA DE CONSERVAS DE VEGETALES, CONFRUVE [MINISTERIO DE LA INDUSTRIA ALIMENTICIA]
CUBA FLEXO, IMPRESOS FLEXIBLES	2010-0069	EMPRESA CUBALUM [MINISTERIO DE LA INDUSTRIA LIGERA]
EOA 49, EMPRESA CONSTRUCTORA DE OBRAS DE ARQUITECTURA	2010-0065	EMPRESA CONSTRUCTORA DE OBRAS DE ARQUITECTURA NO. 49
EFI MINAS	2010-0058	EMPRESA FORESTAL INTEGRAL MINAS
EMAROHO	2010-0054	EMPRESA DE MANTENIMIENTO Y REHABILITACIÓN DE OBRAS HIDRÁULICAS DE OCCIDENTE
EMPLENI	2010-0075	EMPRESA EMPLEADORA DEL NÍQUEL
EMPRESA CÍTRICOS ARIMAO, CITRISUR	2010-0076	EMPRESA CITRICOS ARIMAO [MINISTERIO DE LA AGRICULTURA]
FÉNIX S.A.	2010-0025	INMOBILIARIA FÉNIX S.A. [CONSEJO DE ESTADO]
FINTEG	2010-0071	EMPRESA FORESTAL INTEGRAL GUANTÁNAMO [MINISTERIO DE LA AGRICULTURA]
IAGRIC INSTITUTO DE INVESTIGACIONES DE INGENIERÍA AGRÍCOLA	2010-0068	INSTITUTO DE INVESTIGACIONES DE INGENIERÍA AGRÍCOLA
IIGRANOS	2010-0077	INSTITUTO DE INVESTIGACIONES DE GRANOS
LABORATORIO FARMACÉUTICO «ROBERTO ESCUDERO», RE	2010-0073	EMPRESA LABORATORIO FARMACÉUTICO «ROBERTO ESCUDERO» [MINISTERIO DE LA INDUSTRIA BÁSICA]
PESCASPIR, EMPRESA PESQUERA SANCTI SPÍRITUS	2010-0066	EMPRESA PESQUERA SANCTI SPÍRITUS PESCASPIR
PICAN	2010-0060	EMPRESA AVÍCOLA PINAR DEL RÍO [MINISTERIO DE LA AGRICULTURA]
RESIDENCIAL TARARA	2010-0022	CORPORACIÓN CIMEX S.A.
SIEMAG	2010-0062	EMPRESA DE TALLERES AGROPECUARIOS Y DESMONTE Y CONSTRUCCIÓN SANTIAGO DE CUBA
TABAISA	2010-0061	EMPRESA DE ACOPIO, BENEFICIO Y TORCIDO DE TABACO

ÍNDICE DE LOS EMBLEMAS POR TITULAR

Solicitante	No_Solic	Denominación
CENTRO NACIONAL DE SUPERACIÓN PROFESIONAL Y CAPACITACIÓN «FAUSTINO PÉREZ HERNÁNDEZ»	2010-0067	
CLÍNICA CENTRAL «CIRA GARCÍA» [MINISTERIO DE SALUD PÚBLICA]	2010-0024	CCCG
CORPORACIÓN CIMEX S.A.	2010-0022	RESIDENCIAL TARARA
EMPRESA DE ACOPIO, BENEFICIO Y TORCIDO DE TABACO	2010-0061	TABAISA
EMPRESA AVÍCOLA PINAR DEL RÍO [MINISTERIO DE LA AGRICULTURA]	2010-0060	PICAN
EMPRESA CITRICOS ARIMAO [MINISTERIO DE LA AGRICULTURA]	2010-0076	EMPRESA CÍTRICOS ARIMAO, CITRISUR
EMPRESA COMERCIALIZADORA DE CONSERVAS DE VEGETALES, CONFRUVE [MINISTERIO DE LA INDUSTRIA ALIMENTICIA]	2010-0023	CONFRUVE
EMPRESA CONSTRUCTORA DE OBRAS DE ARQUITECTURA NO. 49	2010-0065	ECO A 49, EMPRESA CONSTRUCTORA DE OBRAS DE ARQUITECTURA
EMPRESA CUBALUM [MINISTERIO DE LA INDUSTRIA LIGERA]	2010-0069	CUBA FLEXO, IMPRESOS FLEXIBLES
EMPRESA DE ACUEDUCTO Y ALCANTARILLADO LAS TUNAS	2010-0049	
EMPRESA DE MANTENIMIENTO Y REHABILITACIÓN DE OBRAS HIDRÁULICAS DE OCCIDENTE	2010-0054	EMAROHO
EMPRESA DE TALLERES AGROPECUARIOS Y DESMONTE Y CONSTRUCCIÓN SANTIAGO DE CUBA	2010-0062	SIEMAG
EMPRESA EMPLEADORA DEL NÍQUEL	2010-0075	EMPLENI
EMPRESA EXPORTADORA DE LA AGROINDUSTRIA AZUCARERA [MINISTERIO DEL AZÚCAR]	2010-0020	AZUTECNIA
EMPRESA FORESTAL INTEGRAL GUANTÁNAMO [MINISTERIO DE LA AGRICULTURA]	2010-0071	FINTEG
EMPRESA FORESTAL INTEGRAL MINAS	2010-0058	EFI MINAS
EMPRESA LABORATORIO FARMACÉUTICO «ROBERTO ESCUDERO» [MINISTERIO DE LA INDUSTRIA BÁSICA]	2010-0073	LABORATORIO FARMACÉUTICO «ROBERTO ESCUDERO», RE
EMPRESA PESQUERA SANCTI SPÍRITUS PESCASPIR	2010-0066	PESCASPIR, EMPRESA PESQUERA SANCTI SPÍRITUS
FACULTAD DE ESTOMATOLOGÍA RAÚL GONZÁLEZ SÁNCHEZ [MINISTERIO DE SALUD PÚBLICA]	2010-0053	
GRUPO EMPRESARIAL DE LA CONSTRUCCIÓN DE SANTIAGO DE CUA	2010-0064	CODESA
INMOBILIARIA FÉNIX S.A. [CONSEJO DE ESTADO]	2010-0025	FÉNIX S.A.
INSTITUTO DE INVESTIGACIONES DE GRANOS	2010-0077	IIGRANOS
INSTITUTO DE INVESTIGACIONES DE INGENIERÍA AGRÍCOLA	2010-0068	IAGRIC INSTITUTO DE INVESTIGACIONES DE INGENIERÍA AGRÍCOLA

Año CX**Boletín Oficial N°273****ÍNDICE DE LOS RÓTULOS POR DENOMINACIÓN**

Denominación	No_Solic	Solicitante
A ALIMATIC	2010-0020	EMPRESA DE SISTEMAS AUTOMATIZADOS ALIMATIC [MINISTERIO DE LA INDUSTRIA ALIMENTICIA]
CUBA FLEXO, IMPRESOS FLEXIBLES	2010-0021	EMPRESA CUBALUM [MINISTERIO DE LA INDUSTRIA LIGERA]
LA CASA CUBANA DEL PERFUME	2010-0006	EMPRESA SUCHEL FRAGANCIA [MINISTERIO DE LA INDUSTRIA LIGERA]
VILLA DON ALEGRÍA	2010-0009	EMPRESA DE SERVICIOS «COMANDANTE CAMILO CIENFUEGOS GORRIARÁN» (ESUNI) [MINISTERIO DE LA INDUSTRIA BASICA]
VILLA EL ATARDECER	2010-0011	EMPRESA DE SERVICIOS «COMANDANTE CAMILO CIENFUEGOS GORRIARÁN» (ESUNI) [MINISTERIO DE LA INDUSTRIA BASICA]
VILLA FRESCURA	2010-0010	EMPRESA DE SERVICIOS «COMANDANTE CAMILO CIENFUEGOS GORRIARÁN» (ESUNI) [MINISTERIO DE LA INDUSTRIA BASICA]
VILLA LA LLANITA	2010-0008	EMPRESA DE SERVICIOS «COMANDANTE CAMILO CIENFUEGOS GORRIARÁN» (ESUNI) [MINISTERIO DE LA INDUSTRIA BASICA]

ÍNDICE DE LOS RÓTULOS POR TITULAR

Solicitante	No_Solic	Denominación
EMPRESA CUBALUM [MINISTERIO DE LA INDUSTRIA LIGERA]	2010-0021	CUBA FLEXO, IMPRESOS FLEXIBLES
EMPRESA DE SERVICIOS «COMANDANTE CAMILO CIENFUEGOS GORRIARÁN» (ESUNI) [MINISTERIO DE LA INDUSTRIA BASICA]	2010-0008	VILLA LA LLANITA
EMPRESA DE SERVICIOS «COMANDANTE CAMILO CIENFUEGOS GORRIARÁN» (ESUNI) [MINISTERIO DE LA INDUSTRIA BASICA]	2010-0009	VILLA DON ALEGRÍA
EMPRESA DE SERVICIOS «COMANDANTE CAMILO CIENFUEGOS GORRIARÁN» (ESUNI) [MINISTERIO DE LA INDUSTRIA BASICA]	2010-0010	VILLA FRESCURA
EMPRESA DE SERVICIOS «COMANDANTE CAMILO CIENFUEGOS GORRIARÁN» (ESUNI) [MINISTERIO DE LA INDUSTRIA BASICA]	2010-0011	VILLA EL ATARDECER
EMPRESA DE SISTEMAS AUTOMATIZADOS ALIMATIC [MINISTERIO DE LA INDUSTRIA ALIMENTICIA]	2010-0020	A ALIMATIC
EMPRESA SUCHEL FRAGANCIA [MINISTERIO DE LA INDUSTRIA LIGERA]	2010-0006	LA CASA CUBANA DEL PERFUME

ÍNDICE NOMINAL DE REGISTROS OTORGADOS

Inveniones

(71)(73)	(11)	(13)	(21)	(51)	(22)
NORSK HYDRO ASA	23625	A3	2009- 0067	E 21B 36/00, 43/01, 43/40	2007.10.19
GLOBAL MEDISAFE HOLDINGS LTD.	23626	A3	2008- 0090	A 61M 5/315, 5/50	2006.03.10
INTEVEP, S.A.	23627	A3	2004- 0006	C 09K 8/502, 8/00, 8/504, 8/514	2004.01.09
SEABASED AB	23628	A3	2008- 0183	F 03B 13/18	2007.03.29
RANBAXY LABORATORIES LIMITED	23629	A3	2005- 0240	C 07D 405/06, A 61K 31/40, A 61P 9/08	2004.05.28
CENTRO DE INGENIERÍA GENÉTICA Y BIOTECNOLOGÍA	23630	A1	2006- 0207	A 61K 47/48, C 07K 19/00	2006.10.30
INSTITUTO CUBANO DE INVESTIGACIONES AZUCARERAS	23631	A1	2006- 0181	C 07H 5/06, C 12N 9/00	2006.09.18
CENTRO DE INGENIERÍA GENÉTICA Y BIOTECNOLOGÍA	23632	A1	2006- 0091	A 61K 39/12	2006.04.28
UNIVERSIDAD DE MATANZAS «CAMILO CIENFUEGOS»	23633	A1	2005- 0234	A 61K 9/19, 31/715, 31/724	2005.11.24
CENTRO DE INGENIERÍA GENÉTICA Y BIOTECNOLOGÍA	23634	A1	2007- 0124	C 07K 14/435, A 61K 38/17, 39/00, A 61P 33/00	2007.05.31

ÍNDICE NUMÉRICO DE REGISTROS OTORGADOS

Inveniones

(11)	(13)	(21)	(51)	(71)(73)	(22)
23625	A3	2009- 0067	E 21B 36/00, 43/01, 43/40	NORSK HYDRO ASA	2007.10.19
23626	A3	2008- 0090	A 61M 5/315, 5/50	GLOBAL MEDISAFE HOLDINGS LTD.	2006.03.10
23627	A3	2004- 0006	C 09K 8/502, 8/00, 8/504, 8/514	INTEVEP, S.A.	2004.01.09
23628	A3	2008- 0183	F 03B 13/18	SEABASED AB	2007.03.29
23629	A3	2005- 0240	C 07D 405/06, A 61K 31/40, A 61P 9/08	RANBAXY LABORATORIES LIMITED	2004.05.28
23630	A1	2006- 0207	A 61K 47/48, C 07K 19/00	CENTRO DE INGENIERÍA GENÉTICA Y BIOTECNOLOGÍA	2006.10.30
23631	A1	2006- 0181	C 07H 5/06, C 12N 9/00	INSTITUTO CUBANO DE INVESTIGACIONES AZUCARERAS	2006.09.18
23632	A1	2006- 0091	A 61K 39/12	CENTRO DE INGENIERÍA GENÉTICA Y BIOTECNOLOGÍA	2006.04.28
23633	A1	2005- 0234	A 61K 9/19, 31/715, 31/724	UNIVERSIDAD DE MATANZAS «CAMILO CIENFUEGOS»	2005.11.24
23634	A1	2007- 0124	C 07K 14/435, A 61K 38/17, 39/00, A 61P 33/00	CENTRO DE INGENIERÍA GENÉTICA Y BIOTECNOLOGÍA	2007.05.31

Año CX

Boletín Oficial N°273

INDICE SISTEMÁTICO DE REGISTROS OTORGADOS

Invencciones

(51)	(11)	(13)	(21)	(71)(73)	(22)
E 21B 36/00, 43/01, 43/40	23625	A3	2009- 0067	NORSK HYDRO ASA	2007.10.19
A 61M 5/315, 5/50	23626	A3	2008- 0090	GLOBAL MEDISAFE HOLDINGS LTD.	2006.03.10
C 09K 8/502, 8/00, 8/504, 8/514	23627	A3	2004- 0006	INTEVEP, S.A.	2004.01.09
F 03B 13/18	23628	A3	2008- 0183	SEABASED AB	2007.03.29
C 07D 405/06, A 61K 31/40, A 61P 9/08	23629	A3	2005- 0240	RANBAXY LABORATORIES LIMITED	2004.05.28
A 61K 47/48, C 07K 19/00	23630	A1	2006- 0207	CENTRO DE INGENIERÍA GENÉTICA Y BIOTECNOLOGÍA	2006.10.30
C 07H 5/06, C 12N 9/00	23631	A1	2006- 0181	INSTITUTO CUBANO DE INVESTIGACIONES AZUCARERAS	2006.09.18
A 61K 39/12	23632	A1	2006- 0091	CENTRO DE INGENIERÍA GENÉTICA Y BIOTECNOLOGÍA	2006.04.28
A 61K 9/19, 31/715, 31/724	23633	A1	2005- 0234	UNIVERSIDAD DE MATANZAS «CAMILO CIENFUEGOS»	2005.11.24
C 07K 14/435, A 61K 38/17, 39/00, A 61P 33/00	23634	A1	2007- 0124	CENTRO DE INGENIERÍA GENÉTICA Y BIOTECNOLOGÍA	2007.05.31

ÍNDICE NOMINAL DE SOLICITUDES DE CERTIFICADO DE PATENTE DE INVENCION PRESENTADAS EN VIRTUD DEL DECRETO-LEY 160

(71)(73)	(13)	(21)	(51)	(22)
AICURIS GMBH & CO. KG	A7	2008- 0148	C 07D 401/04	2007.02.02
BAYER SCHERING PHARMA AKTIENGESELLSCHAFT	A7	2008- 0169	C 07D 215/38	2007.03.15
BAYER SCHERING PHARMA AKTIENGESELLSCHAFT y MERCK EPROVA AG	A7	2007- 0252	A 61K 31/519	2006.05.15
CENTRO DE INGENIERÍA GENÉTICA Y BIOTECNOLOGÍA	A6	2008- 0028	C 07B 45/04	2008.02.29
IRM LLC	A7	2008- 0202	C 07D 213/75	2007.05.04
Matossian-Rogers, Arpil	A7	2008- 0021	C 07K 16/28	2006.08.09
NOVARTIS AG	A7	2008- 0137	C 07D 401/04, A 61K 31/506, A 61P 35/00	2007.01.22
NOVARTIS AG	A7	2008- 0006	C 07D 401/14	2006.07.18
SHIJIAZHUANG PHARMA GROUP PHARMACEUTICAL TECHNOLOGY (sHIJIAZHUANG) CO. LTD.	A7	2009- 0114	A 61K 9/127	2007.12.29

ÍNDICE NUMÉRICO DE SOLICITUDES DE CERTIFICADO DE PATENTE DE INVENCION PRESENTADAS EN VIRTUD DEL DECRETO-LEY 160

(21)	(13)	(51)	(71)(73)	(22)
2007- 0252	A7	A 61K 31/519	BAYER SCHERING PHARMA AKTIENGESELLSCHAFT y MERCK EPROVA AG	2006.05.15
2009- 0114	A7	A 61K 9/127	SHIJIAZHUANG PHARMA GROUP PHARMACEUTICAL TECHNOLOGY (sHIJIAZHUANG) CO. LTD.	2007.12.29
2008- 0028	A6	C 07B 45/04	CENTRO DE INGENIERÍA GENÉTICA Y BIOTECNOLOGÍA	2008.02.29
2008- 0202	A7	C 07D 213/75	IRM LLC	2007.05.04
2008- 0169	A7	C 07D 215/38	BAYER SCHERING PHARMA AKTIENGESELLSCHAFT	2007.03.15
2008- 0137	A7	C 07D 401/04, A 61K 31/506, A 61P 35/00	NOVARTIS AG	2007.01.22
2008- 0148	A7	C 07D 401/04	AICURIS GMBH & CO. KG	2007.02.02
2008- 0006	A7	C 07D 401/14	NOVARTIS AG	2006.07.18
2008- 0021	A7	C 07K 16/28	Matossian-Rogers, Arpil	2006.08.09

Año CX

Boletín Oficial N°273

**ÍNDICE SISTEMÁTICO DE SOLICITUDES DE CERTIFICADO DE PATENTE DE INVENCION
PRESENTADAS EN VIRTUD DEL DECRETO-LEY 160**

(51)	(13)	(21)	(71)(73)	(22)
A 61K 31/519	A7	2007- 0252	BAYER SCHERING PHARMA AKTIENGESELLSCHAFT y MERCK EPROVA AG	2006.05.15
A 61K 9/127	A7	2009- 0114	SHIJIAZHUANG PHARMA GROUP PHARMACEUTICAL TECHNOLOGY (SHIJIAZHUANG) CO. LTD.	2007.12.29
C 07B 45/04	A6	2008- 0028	CENTRO DE INGENIERÍA GENÉTICA Y BIOTECNOLOGÍA	2008.02.29
C 07D 213/75	A7	2008- 0202	IRM LLC	2007.05.04
C 07D 215/38	A7	2008- 0169	BAYER SCHERING PHARMA AKTIENGESELLSCHAFT	2007.03.15
C 07D 401/04, A 61K 31/ 506, A 61P 35/00	A7	2008- 0137	NOVARTIS AG	2007.01.22
C 07D 401/04	A7	2008- 0148	AICURIS GMBH & CO. KG	2007.02.02
C 07D 401/14	A7	2008- 0006	NOVARTIS AG	2006.07.18
C 07K 16/28	A7	2008- 0021	Matossian-Rogers, Arpil	2006.08.09



NOTA ACLARATORIA

Departamento de Invenciones

En el Boletín 270 con fecha de publicación 11 de noviembre de 2010 se publicó erróneamente el Certificado de Autor de Modelo Industrial número 2260, correspondiente a la solicitud 2009-0018. Este no debió ser publicado pues corresponde a una solicitud de Patente de Modelo Industrial. La Oficina realizó las rectificaciones pertinentes y este certificado será publicado en el Boletín correspondiente.



SECCIONES PROVINCIALES, PUESTOS DE TRABAJO Y FUNCIONARIOS ESTATALES.

Pinar del Río

Maité Martínez Domínguez (Funcionaria estatal)
Correo electrónico: maite@uct.pinar.cu
Dirección: Colón #106 e/ Maceo y Virtudes, Pinar del Río
Haidelyn Difurniao Grau
Dirección: Colón No.106 e/ Virtudes y Maceo, Pinar-1, CP 20100, Pinar del Río
Teléfono: (0-48) 75-4655, 75-2232, 75-2294
e-mail: haidelyn@ciget.vega.inf.cu

Provincia La Habana

Bárbara Rojas López (Funcionaria estatal)
Dirección: Concepción No.375 esquina a 8va. Lawton.
Teléfono: 98-75-71 al 73 ext.120.
Correo electrónico: barbararojas@citmahabana.cu
uct@citmahabana.cu

Ciudad de La Habana

María de los Ángeles Hernández Castellón (Funcionaria estatal)
Correo electrónico: castellon@delegcha.cu
Yanay B Sánchez González (Funcionaria estatal)
Correo electrónico: yanais@delegcha.cu

Matanzas

Lourdes M. Rodríguez Rodríguez.
Elsie Rodríguez González.
Lázaro Díaz Fundora.
Telef: (052) 24 2483
Correo electrónico:lourdes@cigetmtz.atenas.inf.cu
Milka Castellini Licea (Funcionaria estatal)
Correo electrónico: milka.cl@delegaci.atenas.inf.cu
Dirección: Calle Jovellanos No. 8501 e / Medio y Río, Matanzas

Villa Clara

Mirelys Montesino Herrera
Correo electrónico: mirelysmont@ciget.vcl.cu
Mirelys Claro Pérez
Correo electrónico: mirelys@ciget.vcl.cu
Nancy Pérez Pino
Correo electrónico: nancy@ciget.vcl.cu
Grisel Pérez Gálvez
Correo electrónico: grisel@ciget.vcl.cu
Odonel González Cabrera
Correo electrónico: ogonzalez@ciget.vcl.cu
Dirección: Buen Viaje #18 entre Maceo y Parque, Santa Clara.
Teléfono: 271313

Sancti Spiritus

Suyen Rodríguez Alvarez.
Correo electrónico: suyen@ciget.yayabo.inf.cu
Nerbys Hernandez Dorta.
Correo electrónico: juridico@ciget.yayabo.inf.cu
Teléfono: (041)336505, 323956, 328392
Dirección: Bartolomé Massó s/n, Esquina Avenida de los Mártires, Sancti Spiritus
Javier Romero Calero. Funcionario Estatal en Sancti Spiritus.
Dirección: Ave. de Los Mártires 163A e/ Maceo y Adolfo del Castillo. Sancti Spiritus.
Tel. 041 - 33 65 87.
Correo electrónico: javier@uct.yayabo.inf.cu

Ciego de Ávila

Gretell de la Paz Samper.
Correo electrónico: nuviainformación@ciget.fica.inf.cu
Dirección: República entre Maceo y Honorato del Castillo
Teléfonos: 201357 y 223066
Yamila Figueras Alomar
Correo electrónico: yamila@citma.fica.inf.cu
Dirección: Joaquín de Agüero e/ Maceo y Simón Reyes
Teléfono: 201138

Camagüey

Deisy Ávila Arias (OCPI)
Correo electrónico: deisy@ciget.fica.inf.cu
Telef: 297901
Zenia H. Sánchez Machado (Funcionaria estatal)
Correo electrónico: zenia@delnet.cmw.inf.cu
Dirección: Sección Provincial de la OCPI
General Gómez # 325 e/ Coronel Barreto y San Miguel, Camagüey,

Las Tunas

Gilda Leyva Marquez Funcionaria Estatal
Correo electrónico: gilda@citma.ltunas.inf.cu
Dirección: Lucas Ortiz N° 163 e/ Francisco Vega y Julian Santana
Teléfonos. 348406 y 371225
Keila Borrero Reynaldo (OCPI)
Correo electrónico: keila@ciget.lastunas.cu
Dirección: CIGET Las Tunas
Vicente García N° 44 e/ Julian Santana y Ramón Ortuño
Teléfonos: 346198 y 346199

Holguín

Martha Ma. Morejón Borjas
Correo electrónico: mar@citmahlg.holguin.inf.cu
Teléfonos: (53)(24)422020, 424040, 421228, 429056.
Ext. 136
Dirección: Delegación Territorial CITMA Holguín
Peralta # 16 Esquina a Pachuco Feria. Rpto Peralta.
Holguín.
Sección Provincial:
Ana Didian González Alberteris
Correo electrónico: didian@ciget.holguin.inf.cu
Roberto Jordán Sondón González
Correo electrónico: roberto@ciget.holguin.inf.cu
Teléfonos: (53)(24) 422203, 468306
Dirección: Calle 18 s/n entre 1ra y Maceo Rpto El Llano, Holguín

Granma

Ada Elia Hechavarría González (OCPI)
Correo electrónico: ada@ciget.granma.inf.cu
Dirección: Calle General García # 60 altos del Bazar,
Bayamo,
Vivían Domínguez Alomá.
Correo electrónico: vivian@ciget.granma.inf.cu
Telf: 42-5547 42-2691

Santiago de Cuba

Yordanka Reyes Paneque.
Maricel Muxart Issac.
Yordanca Abón Guerra.
Telef: 62 6909
Correo electrónico: yordi@megacen.ciges.inf.cu
Yamilé Quevedo Borges (OCPI)
Correo electrónico: gestcien@citma.granma.inf.cu
directoruct@citma.granma.inf.cu
Tania Cedeño Blanch (Funcionaria estatal)
Correo electrónico: tania@citmasc.ciges.inf.cu
Dirección: Carnicería # 459 e/ Enramada y San Gerónimo, Santiago de Cuba.

Isla de la Juventud

Lourdes T. Fernández Ramírez (OCPI)
Correo electrónico: lourdes@cgsat.gerona.inf.cu
Olga Lidia Sandoval Hechavarría (Funcionaria Estatal)
Correo electrónico: olga@uct.gerona.inf.cu
Dirección: Calle 41 Nro. 4625 entre 48 y 54.Reparto 26 de Julio. Nueva Gerona.
CP 25100 Teléfono: 324736

Guantánmo

Odalís Teresa Martínez Novellas. Funcionaria Estatal
Correo electrónico: Odalís@citma.gtmo.inf.cu,
javier@citma.gtmo.inf.cu.
Dirección: Ahogados No 14 / 12 y 13 norte.
Guantánamo.
Teléfono: 384080.
Mariurvis Jiménez Dorado. Puesto de Trabajo
Correo electrónico: mariurvis@ciget.gtmo.inf.cu,
anabel@ciget.gtmo.inf.cu
Teléfonos : 381139-381196



AGENTES OFICIALES QUE BRINDAN SERVICIOS DE PROPIEDAD INDUSTRIAL

AGENTES OFICIALES.

Bufete Internacional, Consultores de Marcas y Patentes.

Casa Matriz

5ta. Avenida No. 16202, esquina 162, Miramar, Playa, Ciudad de La Habana.

Teléfonos: (537) 204 6749 Fax: (537) 204 6750

Sucursal Ciudad de La Habana

5ta. Avenida No. 4002. Esq. 40, Miramar, Playa, Ciudad de La Habana.

Teléfonos: (537) 204 5126 204 5127 204 5736 204 5737 Fax: (537) 204 5125

E-Mail: marcas@bufeteintch.cu violetah@bufeteintch.cu

Rebeca Babeth García Monroy

Violeta M. Herrera Cabrera

CONAS, Consultores Asociados.

5ta Avenida No. 2 201, esquina 22. Miramar, Playa, Ciudad de La Habana.

Teléfonos: (537) 204 0207 y 204 2988 Fax: (537) 204 4320

María Antonia Carrillo de Albornoz y Martínez

CLAIM S. A.,

Lamparilla No. 2, Lonja del Comercio. Oficina 6, La Habana Vieja. Ciudad de La Habana.

Teléfonos: 866 0755 866 0743 Fax: (537) 866 0746

Rogelio Rafael Valdés Pila

María Lourdes Ruiz Sotolongo

Annia Susana Rodríguez Sarraff

Cristina Cabranes Blanco

E-Mail: secretaria@claim.com.cu

Consultoría Jurídica Internacional.

Calle 16 No. 314, entre 3ra. y 5ta., Miramar, Playa, Ciudad de La Habana.

Teléfonos: (537) 204 2490 Fax: (537) 204 2303

Dania Teresita Gálvez Fernández

Reynold Sampedro Vázquez

LEX, S.A.,

Servicios Jurídicos de Marcas y Patentes.

Calle 1ra No. 1 001, esquina 10, Miramar, Playa, Ciudad de La Habana.

Teléfonos: (537) 204 9093 Fax: (537) 204 9593

Ada Acosta Martínez

Dánice Vázquez De Alvaré

Bufete de Servicios Especializados

Calle 23 y J. Vedado, Plaza de La Revolución, Ciudad de La Habana

Teléfonos: (537) 832 6813, 832 6024

Fax: (537) 66 2159

María Amparo Santana Calderín



**Códigos para la identificación de los países .
Según norma OMPI ST-3.**

AF	Afganistán	EC	Ecuador	NF	Islas Norfolk
AL	Albania	EG	Egipto	SB	Islas Salomón
DE	Alemania	SV	El Salvador	SJ	Islas Svalbard y Jan Mayen
HV	Alto Volta	AE	Emiratos Árabes Unidos	TC	Islas Turks y Caicos
AD	Andorra	ER	Eritrea	VG	Islas Vírgenes (Británicas)
AO	Angola	SK	Eslovaquia	VI	Islas Vírgenes (EE.UU.)
AI	Anguilla	SI	Eslovenia	WF	Islas Wallis y Futuna
AQ	Antártica	ES	España	IL	Israel
AG	Antigua y Barbuda	FM	Estados Federados de Micronesia	IT	Italia
AN	Antillas Holandesas	US	Estados Unidos de América		
SA	Arabia Saudita	EE	Estonia		
DZ	Argelia	ET	Etiopía	JM	Jamaica
AR	Argentina	MK	Ex República Yugoslava de Macedonia	JP	Japón
AM	Armenia			JO	Jordania
AW	Aruba	RU	Federación de Rusia		
AU	Australia	FJ	Fiji		
AT	Austria	PH	Filipinas	KH	Kampuchea
AZ	Azerbaiyán	FI	Finlandia	KZ	Kazajstán
		FR	Francia	KE	Kenya
				KI	Kiribati
				KW	Kuwait
				KG	Kyrguistán
BS	Bahamas	GA	Gabón		
BH	Bahrein	GM	Gambia	LA	Laos
BD	Bangladesh	GE	Georgia	LS	Lesotho
BB	Barbados	GH	Ghana	LB	Líbano
BE	Bélgica	GI	Gibraltar	LR	Liberia
BZ	Bélice	GD	Granada	LY	Libia
BX	Benelux	GR	Grecia	LI	Liechtenstein
BJ	Benin	GL	Groenlandia	LT	Lituania
BM	Bermudas	GP	Guadalupe	LU	Luxemburgo
BT	Bhután	GT	Guatemala		
BY	Bielorrusia	GN	Guinea		
BU	Birmania	GQ	Guinea Ecuatorial		
BO	Bolivia	GW	Guinea-Bissau	MO	Macao
BA	Bosnia y Herzegovina	GY	Guyana	MG	Madagascar
BW	Botswana	GF	Guyana Francesa	MY	Malasia
BR	Brasil			MW	Malawi
BN	Brunei Darussalam	HT	Haití	MV	Maldivas
BG	Bulgaria	HL	Holanda	ML	Malí
BF	Burkina Faso	HN	Honduras	MT	Malta
BI	Burundi	HK	Hong-Kong	MA	Marruecos
		HU	Hungría	MQ	Martinica
CV	Cabo Verde	IN	India	MU	Mauricio
CM	Camerún	ID	Indonesia	MR	Mauritania
CA	Canadá	IR	Irán	MX	México
CO	Colombia	IQ	Iraq	MC	Mónaco
KM	Comoras	IE	Irlanda	MN	Mongolia
CG	Congo	BV	Isla Bouvet	MS	Montserrat
CI	Costa de Marfil	IS	Islandia	MZ	Mozambique
CR	Costa Rica	KY	Islas Caimán	MM	Myanmar
HR	Croacia	CC	Islas Cocos		
CU	Cuba	CK	Islas Cook	NA	Namibia
TD	Chad	CX	Islas Christmas	NR	Nauru
CZ	Checoslovaquia	FK	Islas Falkland	NP	Nepal
CL	Chile	FO	Islas Faroe	NI	Nicaragua
CN	China	GS	Islas Georgia y Sandwich Meridionales	NE	Níger
CY	Chipre	HM	Islas Heard y Mc Donald	NG	Nigeria
		MP	Islas Marianas Boreales	NU	Niue
DK	Dinamarca	MH	Islas Marshall	NO	Noruega
DJ	Djibouti	UM	Islas menores remotas de los Estados Unidos		
DM	Dominica				

Año CX**Boletín Oficial N°273**

NC	Nueva Caledonia	TH	Tailandia
PG	Nueva Guinea Papua	TW	Taiwán
NZ	Nueva Zelandia	TJ	Tayikistán
		IO	Territorio Británico del Océano Índico
		TF	Territorios Australes Franceses
EP	Oficina Europea de Patentes	TP	Timor Oriental
IB	Oficina Internacional de la OMPI	TG	Togo
OM	Omán	TK	Tokelau
WO	OMPI	TO	Tonga
OA	Org. Africana de la Propiedad Intelectual	TT	Trinidad y Tobago
AP	Org. Regional Africana de la Propiedad Industrial	TN	Túnez
		TM	Turkmenistán
		TR	Turquía
		TV	Tuvalu
NL	Países Bajos	SU	U.R.S.S.
PK	Pakistán	UA	Ucrania
PA	Panamá	UG	Uganda
PY	Paraguay	UY	Uruguay
PE	Perú	UZ	Uzbekistán
PN	Pitcairn		
PF	Polinesia Francesa		
PL	Polonia	VU	Vanuatu
PT	Portugal	VA	Vaticano
PR	Puerto Rico	VE	Venezuela
		VN	Viet Nam
		YE	Yemen
QA	Qatar	YD	Yemen Democrata
		YU	Yugoslavia
GB	Reino Unido		
CF	República Centroafricana	ZR	Zaire
KR	República de Corea	ZM	Zambia
MD	República de Moldova	ZW	Zimbabwe
DO	República Dominicana		
KP	República Popular Democrática de Corea		
TZ	República Unida de Tanzania		
RE	Reunión		
RH	Rhodesia del Sur		
RO	Rumania		
RW	Rwanda		
EH	Sahara Occidental		
KN	Saint Kitts y Nevis		
AS	Samoa Americana		
SM	San Marino		
PM	San Pierre y Miquelon		
VC	San Vicente y las Granadinas		
SH	Santa Helena		
LC	Santa Lucía		
ST	Santo Tomé y Príncipe		
SN	Senegal		
SC	Seychelles		
SL	Sierra Leona		
SG	Singapur		
SY	Siria		
SO	Somalia		
WS	Somoa		
LK	Sri Lanka		
ZA	Sudáfrica		
SD	Sudán		
SE	Suecia		
CH	Suiza		
SR	Suriname		
SZ	Swazilandia		