

Boletín OFICIAL

OFICINA CUBANA DE LA PROPIEDAD INDUSTRIAL

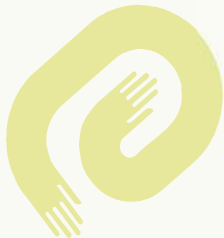

REPÚBLICA
DE CUBA



CU ISSN 1028 - 1452

Boletín OFICIAL

OFICINA CUBANA DE LA PROPIEDAD INDUSTRIAL



REPÚBLICA
DE CUBA

MINISTERIO DE CIENCIA
TECNOLOGÍA Y MEDIO AMBIENTE



Boletín Oficial 271
Noviembre 2010

Publicación de:
**MARCAS Y OTROS SIGNOS DISTINTIVOS, INVENCIONES
Y MODELOS INDUSTRIALES.**

Año CIX
Núm. 271

Noviembre de 2010
Puesto en circulación: 8 de diciembre de 2010

CU ISSN 1028 - 1452
Número Normalizado Internacional
de Publicaciones en Serie
(International Standard Serial Number)



CU ISSN 1028 - 1452

ÍNDICE GENERAL

MARCAS Y OTROS SIGNOS DISTINTIVOS. SOLICITUDES	
Códigos numéricos	6
Marcas Comerciales	7
Nombres Comerciales	77
Lemas Comerciales	81
Emblemas Empresariales	83
Rótulos de Establecimiento	90
MARCAS Y OTROS SIGNOS DISTINTIVOS. CONCEDIDAS	
Marcas Comerciales	93
Nombres Comerciales	94
Lemas Comerciales	94
Emblemas Empresariales	95
ESTADOS LEGALES. Marcas y otros signos distintivos	
Cambio de dirección del titular	97
Cambio de nombre del titular	102
Renovaciones	105
Abandono por no pago de concesiones	115
Caducidad por término de vigencia	116
Caducidad por falta de uso	116
ARREGLO DE MADRID	117
ESTADOS LEGALES. Jurídico	
Con recurso de alzada	122
INVENCIONES	
Códigos numéricos.	124
Norma Cubana	125
Certificados de Patentes y de Autor de Invenciones.	126
ESTADOS LEGALES. INVENCIONES	
Abandonadas	136
Cesión	137
Fusión	137
Renovadas	137
SOLICITUDES PRESENTADAS. DECRETO-LEY 160	
Certificados de Patentes de Invenciones.	138
ESTADO LEGAL. MODELOS INDUSTRIALES	144
ÍNDICES INFORMATIVOS. Marcas. Solicitudes	
Por clasificación internacional de productos y servicios	146
Por denominación	156
Por titular	164
NOMBRES COMERCIALES	
Por denominación	176
Por titular	177
LEMAS COMERCIALES	
Por denominación	178
Por titular	179
EMBLEMAS EMPRESARIALES	
Por denominación	180
Por titular	181

RÓTULOS DE ESTABLECIMIENTOS	
Por denominación	183
Por titular	184
ÍNDICES INFORMATIVOS. INVENCIONES.	
Nominal.	185
Numérico.	186
Sistemático.	187
ÍNDICES INFORMATIVOS. INVENCIONES. Decreto-Ley 160	
Nominal.	188
Numérico.	189
Sistemático.	190
SECCIONES PROVINCIALES, PUESTOS DE TRABAJO Y FUNCIONARIOS ESTATALES.	191
AGENTES OFICIALES.	196
CÓDIGOS POR PAÍSES	197

SOLICITUDES

Marcas y otros signos distintivos



**Códigos numéricos para identificación de datos
según norma OMPI ST-60
Marcas y otros signos distintivos**

**Marcas Comerciales, Nombres Comerciales, Lemas Comerciales, Rótulos de
Establecimientos y Emblemas Empresariales**

(111)	Número de serie del registro.
(151)	Fecha de registro.
(170)	Duración del registro.
(180)	Vigencia.
(190)	Código del país que registra.
(210)	Número de serie de la solicitud.
(220)	Fecha de presentación.
(310)	Número de serie asignado a la primera solicitud.
(320)	Fecha de presentación de la primera solicitud.
(330)	Código de la Norma de la OMPI ST.3 identificando a la oficina nacional o regional donde se presentó la primera solicitud o la organización donde se hizo la primera solicitud.
(510)	Actividades que divulga.
(511)	Clasificación Internacional de productos y servicios.
(531)	Clasificación de los elementos figurativos de las marcas.
(540)	Diseño.
(561)	Denominación de la marca.
(591)	Información relativa a los colores reivindicados.
(730)	Nombre del solicitante o concesionario y país de origen.
(740)	Agente oficial o mandatario.

Solicitudes

Marcas

(210) **2009-0079**

(220) 11/03/2009

(510) Equipo de fototerapia luminosa. Sus partes y accesorios empleado en dermatología y otras áreas

(511) 10

(540) 

(561) FOTOTER 1001-M

(730) **INSTITUTO DE CIENCIA Y TECNOLOGÍA DE MATERIALES (IMRE) [MINISTERIO DE EDUCACIÓN SUPERIOR]],** domiciliada en **Zapata s/n esq. a G, Vedado, municipio Plaza de La Revolución, provincia Ciudad de La Habana, República de Cuba**

(740) Elena Rubido Rodríguez

(210) **2009-0342**

(220) 03/09/2009

(510) Morteros para la construcción

(511) 19

(540) **BLANCOREN**

(561) BLANCOREN

(730) **CENTRO DE INVESTIGACIÓN Y DESARROLLO TÉCNICO DEL MININT [MINISTERIO DEL INTERIOR]],** domiciliada en **Calle E, sin número, entre Primera y Alday, Reparto El Trigo, municipio Boyeros, provincia Ciudad de La Habana, República de Cuba**

(740) Mayra María Thomas Morales

(210) **2009-0350**

(220) 09/09/2009

(510) Productos farmacéuticos y nutricionales (agua que a través de la bioresonancia transmite la información de los medicamentos) y garrapaticidas

(511) 5

(510) Filtros de agua

(511) 11

(510) Hamburguesas de ajonjolí, aceites comestibles

(511) 29

(510) Arroz integral

(511) 30

(510) Comercializar cosméticos naturales, productos farmacéuticos y nutricionales, aguas mineromedicinales y fangos en cualquier de sus estados naturales, dispositivos (filtros de agua), materiales y sustancias destinadas a la purificación de agua de consumo humano y residuales líquidos, venta de productos naturales, divulgación y promoción sobre temas de salud a través de medios de difusión masivo, prensa plana, Intranet, Internet, y editores, garantizar la compraventa de recursos para la salud. Comercializar alimentos sanos para una mejor nutrición

(511) 35

(540) **TERRENACE**

(561) TERRENACE

(730) **ÓRGANO DE INTEGRACIÓN PARA LA SALUD [MINISTERIO DEL INTERIOR],** domiciliada en **calle N, número 62, entre 11 y 15, municipio Plaza de La Revolución, provincia Ciudad de La Habana, República de Cuba**

(740) Haydeé María Rodríguez Tasé

(210) **2009-0358**

(220) 11/09/2009

(510) Soportes de registro magnéticos, discos acústicos; equipos para el tratamiento de la información y ordenadores; software grabado en soporte magnético

(511) 9
(510) Vestidos, calzados, sombrería
(511) 25
(510) Publicidad; gestión de negocios comerciales; administración comercial; trabajos de oficina
(511) 35
(510) Educación; formación; esparcimiento
(511) 41
(510) Diseño y desarrollo de ordenadores y software
(511) 42
(510) Servicios jurídicos, servicios personales y sociales prestados por terceros destinados a satisfacer necesidades individuales
(511) 45



(540)
(561) CALISOFT
(730) **UNIVERSIDAD DE LAS CIENCIAS INFORMÁTICAS "UCI" [CONSEJO DE ESTADO] I**, domiciliada en **Carretera a San Antonio de los Baños, kilómetro 2 ½, Torrens, municipio Boyeros, provincia Ciudad de La Habana, República de Cuba**
(740) Ignacio Pérez Valdés

(210) **2009-0359**
(220) 14/09/2009
(510) Cigarrillos; tabaco; productos del tabaco; encendedores; cerillas; artículos para fumadores
(511) 34

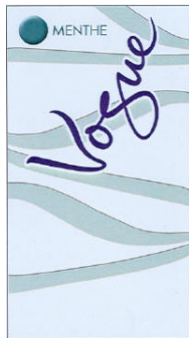

(540)
(561) VOGUE MENTHE
(730) **AMERICAN-CIGARETTE COMPANY (OVERSEAS) LIMITED**, domiciliada en **Zaehlerweg 4, Zug 6300, Suiza**
(740) Haliveth León Villaverde

(210) **2009-0421**
(220) 13/10/2009
(510) Productos farmacéuticos y veterinarios; productos higiénicos para la medicina; sustancias dietéticas para uso médico, alimentos para bebés; emplastos, material para apósitos, material para empastar los dientes y para improntas dentales; desinfectantes; productos para la destrucción de animales dañinos; fungicidas; herbicidas
(511) 5
(540) **FOLLITRIN**
(561) FOLLITRIN
(730) **INSTITUTO MASSONE S.A.**, domiciliada en **Arias 4431. C1430CSE, Buenos Aires, Argentina**
(740) Leticia Laura Bermúdez Benítez

(210) **2009-0422**

(220) 13/10/2009

(510) Productos farmacéuticos y veterinarios; productos higiénicos para la medicina; sustancias dietéticas para uso médico, alimentos para bebés; emplastos, material para apósitos, material para empastar los dientes y para improntas dentales; desinfectantes; productos para la destrucción de animales dañinos; fungicidas; herbicidas

(511) 5

(540) **GONACOR**

(561) GONACOR

(730) **INSTITUTO MASSONE S.A.**, domiciliada en **Arias 4431. C1430CSE, Buenos Aires, Argentina**

(740) Leticia Laura Bermúdez Benítez

(210) **2009-0423**

(220) 14/10/2009

(510) Publicaciones

(511) 16

(510) Obras de artes plásticas de madera, cera, yeso o materiass plásticas

(511) 20

(510) Confecciones infantiles y juveniles de diferentes tipos

(511) 25

(510) Todo tipo de juguetes

(511) 28

(510) Servicios de publicidad, venta de artículos promocionales

(511) 35

(510) Servicios de artistas de espectáculos, representaciones teatrales, musicales, organización y dirección de coloquios, servicios de composición musical, organización de concursos, organización y dirección de conferencias, decoración de espectáculos, servicios de representación de espectáculos, reserva de entradas para espectáculos, servicios de fotografía, servicios grabaciones discográficas y filmado de cintas de video, publicación de libros y publicación electrónica, montaje de programas de televisión, redacción de guiones, talleres relacionados con el teatro

(511) 41

(510) Creación, desarrollo y mantenimiento de sitio y página Web y servicio de diseño

(511) 42



(540)

(561) LA COLMENITA

(730) **COMPANHIA INFANTIL DE TEATRO LA COLMENITA [MINISTERIO DE CULTURA]** , domiciliada en **Av. Tiradentes, 1364 A Parque das Indústrias 13301-331, ITU/SP, Brasil**

(740) Maria Cristina Leyva Feliciano

(210) **2009-0424**

(220) 14/10/2009

(510) Aparatos de filtración de agua; filtros para beber agua; filtros (las partes de los filtros de casa o instalaciones industriales); aparatos y máquinas purificadores de agua, las instalaciones de purificaciones de agua; máquinas de jugos para propósitos comerciales e industriales

(511) 11

(510) Abrevaderos

(511) 21



(540)

(561) IBBL

(730) **INDÚSTRIA BRASILEIRA DE BEBEDOUROS LTDA.** , domiciliada en **Av. Tiradentes, 1364 A Parque das Indústrias 13301-331, ITU/SP, Brasil**

(740) Haliveth León Villaverde

(210) **2009-0425**

(220) 16/10/2009

(510) Perfumería, cosmética y artículos de aseo en general. Jabón, champú, acondicionador, cremas, lociones, tónicos faciales, esmaltes de uñas, creyón de labios, perfumes, colonias, desodorantes, talcos, sombras para los ojos, gel de baño y de cabello

(511) 3

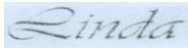

(540)

(561) LINDA

(730) **UNIÓN SUCHEL [MINISTERIO DE LA INDUSTRIA LIGERA]**, domiciliada en **Calzada de Buenos Aires, número 353, entre San Julio y Durege, municipio Cerro, provincia Ciudad de La Habana, República de Cuba**

(740) José Sebastián Gutiérrez Daud

(210) **2009-0426**

(220) 16/10/2009

(510) Perfumería, cosmética y artículos de aseo en general. Jabón, champú, acondicionador, cremas, lociones, tónicos faciales, esmaltes de uñas, creyón de labios, perfumes, colonias, desodorantes, talcos, sombras para los ojos, gel de baño y de cabello

(511) 3



(540)

(561) MIMO

(730) **UNIÓN SUCHEL [MINISTERIO DE LA INDUSTRIA LIGERA]**, domiciliada en **Calzada de Buenos Aires, número 353, entre San Julio y Durege, municipio Cerro, provincia Ciudad de La Habana, República de Cuba**

(740) José Sebastián Gutiérrez Daud

(210) **2009-0427**

(220) 16/10/2009

(510) Perfumería, cosmética y artículos de aseo en general. Jabón, champú, acondicionador, cremas, lociones, tónicos faciales, esmaltes de uñas, creyón de labios, perfumes, colonias, desodorantes, talcos, sombras para los ojos, gel de baño y de cabello

(511) 3



(540)

(561) AROMAS DE CALIS

(730) **UNIÓN SUCHEL [MINISTERIO DE LA INDUSTRIA LIGERA]**, domiciliada en **Calzada de Buenos Aires, número 353, entre San Julio y Durege, municipio Cerro, provincia Ciudad de La Habana, República de Cuba**

(740) José Sebastián Gutiérrez Daud

(210) **2009-0428**

(220) 19/10/2009

(510) Autos de pasajeros; camiones; autobuses; minibuses; automóviles de paseo de cuatro ruedas, furgones (vehículos); furgonetas

(511) 12



(540)

(561) KIA CADENZA

(730) **KIA MOTORS CORPORATION**, domiciliada en **231 Yangjae- Dong, Seocho- gu, Seoul, Corea del Sur**

(740) Yordanka Ramírez Pastor

(210) **2010-0040**

(220) 02/02/2010

(510) Bujías de encendido para motores

(511) 7



(540)

(561) TAINO SPECIAL

(730) **EMPRESA DE BUJÍAS NEFTALÍ MARTÍNEZ [MINISTERIO DE LA INDUSTRIA SIDERO MECÁNICA Y ELECTRÓNICA]**, domiciliada en **Carretera a Santa Clara, kilómetro 1, municipio Sagua La Grande, provincia Villa Clara, República de Cuba**

(740) Mildrey Regueira González

(210) **2010-0083**

(220) 02/03/2010

(510) Para refresco carbonatado

(511) 32



(540)

(561) FIESTA COLA LIGHT

(730) **BEBIDAS DEL CARIBE, S.A. [MINISTERIO DE LA INDUSTRIA ALIMENTICIA]**, domiciliada en **Cuba Libre número 1, municipio Santa Cruz del Norte, provincia La Habana, República de Cuba**

(740) Ana Zoila González Bravo

(210) **2010-0160**

(220) 04/04/2010

(510) Tubos construidos de material plástico (Tuberías Plásticas)

(511)19

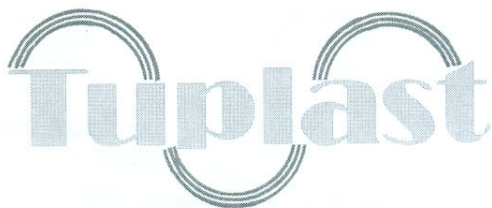

(540)

(561) TUPLAST

(730) **EMPRESA PROVINCIAL DE PRODUCCIONES VARIAS Y GRÁFICAS (DEMOS) [MINISTERIO DE LA INDUSTRIA LIGERA]**, domiciliada en **Calle Manzano, número 130, entre Manzaneda y 2 de Mayo, municipio Matanzas, provincia Matanzas, República de Cuba**

(740) Armyris Forte Ozete

(210) **2010-0197**

(220) 28/04/2010

(510) Servicios de ventas

(511) 35

(510) Servicios de alquiler de bienes inmuebles

(511) 36

(510) Servicios de recreo, diversión y entretenimiento de personas, actividades deportivas y culturales

(511) 41

(510) Servicios de reserva de alojamiento, restaurantes, bar y cafeterías

(511) 43



(540)

(561) RESIDENCIAL TARARA

(730) **CORPORACIÓN CIMEX S.A.**, domiciliada en **Edificio Sierra Maestra, Primera y O, Miramar, municipio Playa, provincia Ciudad de La Habana, República de Cuba**

(740) Reynold Sampedro Vázquez

(210) **2010-0198**

(220) 28/04/2010

(510) Papel, cartón y artículos de estas materias no comprendidos en otras clases, productos de imprentas, material de encuadernación, fotografías, artículos de papelería, adhesivos (pegamentos) de papelería o para uso doméstico, material para artistas, pinceles, máquinas de escribir y artículos de oficina (excepto muebles), material de instrucción o material didáctico (excepto aparatos), materias plásticas para embalar (no comprendidas en otras clases), caracteres de imprenta y clichés de imprenta

(511) 16

(510) Prendas de vestir, calzados, artículos de sombrerería

(511) 25

(510) Servicios de publicidad, gestión de negocios comerciales, administración comercial y trabajos de oficinas

(511) 35

(510) Servicios de educación, formación, entretenimiento y actividades deportivas y culturales

(511) 41



(540)

(561) SHOW Y COMPAÑÍA CUBANA DEL ESPECTÁCULO

(730) **RODRÍGUEZ LIMA, DANILO ADOLFO**, domiciliada en **Finca Purilimpia, municipio Cárdenas, provincia Matanzas, República de Cuba**

(740) Reynold Sampedro Vázquez

(210) **2010-0199**

(220) 28/04/2010

(510) Servicios para la edición, publicación de obras editoriales, bibliográficas, culturales, educativas, de entretenimiento y multimedia, en cualquier tipo de soporte físico o telemático

(511)41



(540)

(561) DIGITAL-TEXT

(730) **AULA DIGITAL TEXT, S.L.**, domiciliada en **C. García Mariño, 5, Barcelona, España**

(740) Haliveth León Villaverde

(210) **2010-0200**

(220) 29/04/2010

(510) Aparatos e instrumentos quirúrgicos, médicos, dentales y veterinarios, miembros, ojos y dientes artificiales; artículos ortopédicos, material de sutura

(511) 10

(540) **ESTEREOFLEX**

(561) ESTEREOFLEX

(730) **CENTRO INTERNACIONAL DE RESTAURACIÓN NEUROLÓGICA**, domiciliada en **avenida 25, número 15805, entre 158 y 160, Siboney, municipio Playa, provincia Ciudad de La Habana, República de Cuba**

(740) Haliveth León Villaverde

(210) **2010-0201**

(220) 29/04/2010

(510) Vinos

(511) 33



(540)

(561) GC GRAN CUBAYA, BODEGAS ULLOA-LEÓN

(730) (740) **ULLOA LEÓN, JORGE GENER**, domiciliada en **Frank País, número 16, entre Eladio Fernández y Leonel Barrios, municipio Taguasco, provincia Sancti Spiritus, República de Cuba**

(210) **2010-0202**

(220) 30/04/2010

(510) Tabaco, cigarrillos, cigarros, estuches para cigarrillos, cerillas, encendedores para fumadores, filtros para cigarrillo, librillos de papel de fumar, cajas para fósforos, embocaduras de boquillas para cigarrillos

(511) 34

(540)

(561) FARSTAR

(730) **CHINA TOBACCO HENAN INDUSTRIAL CO., LTD.** , domiciliada en **número 29, East Nongye Road, Zhengzhou, Henan, China**

(740) Beatriz Triana López

(210) **2010-0203**

(220) 30/04/2010

(510) Productos farmacéuticos tales como: soluciones concentradas para hemodiálisis, productos hemoderivados y parenterales de gran volumen (sueros)

(511) 5



(540)

(561) EMPRESA DE SUEROS Y PRODUCTOS HEMODERIVADOS ADALBERTO PESANT ESPH

(730) **EMPRESA DE SUEROS Y PRODUCTOS HEMODERIVADOS " ADALBERTO PESANT",** domiciliada en **avenida 51, número 33235, entre 332 y 334, Arroyo Arena, municipio La Lisa, provincia Ciudad de La Habana, República de Cuba**

(740) Eva María García Suárez

(210) **2010-0204**

(220) 05/05/2010

(510) Reservas de plazas de viajes, reservas de vuelo

(511) 39

(510) Alojamiento de sitios informáticos (sitios WEB), Internet; provisión de motores de búsqueda para Internet

(511) 42

(510) Reservas de hoteles

(511) 43

(540) **KAYAK**

(561) KAYAK

(730) **BOECK, WALTHER,** domiciliada en **Saseler Muehlenweg 76, 22395 Hamburg, Alemania**

(740) Yordanka Ramírez Pastor

(210) **2010-0205**

(220) 10/05/2010

(510) Preparaciones farmacéuticas para el tratamiento de desórdenes endocrinos

(511) 5

(540) **INCRELEX**

(561) INCRELEX

(730) **TERCICA, INC., CONSTITUIDA DE CONFORMIDAD CON LAS LEYES DE LOS ESTADOS UNIDOS DE AMÉRICA,** domiciliada en **2000 Sierra Point Parkway, Suite 400, Brisbane, California 94005, Estados Unidos de América**

(740) Beatriz Triana López

(210) **2010-0206**

(220) 10/05/2010

(510) Redacción de plan de comunicación; servicios de fotografía (diapositiva, fotomontaje digital, foto estudio, foto documental, foto naturaleza, y banco fotográfico; servicios audiovisuales (video y multimedia, video o spot promocional e institucional, power point, página web/ sitio, portal, banner, animación 2D, y 3D, servicios de redacción, edición y guiones

(511) 41



(540)

(561) FOTO DIÁLOGO

(730) (740) **SARRÍA REGALADO, NATACHA REBECA,** domiciliada en **avenida Kolhy, número 169, entre 32 y 41, Nuevo Vedado, municipio Plaza de La Revolución, provincia Ciudad de La Habana, República de Cuba**

(210) **2010-0207**

(220) 10/05/2010

(510) Montaje de ferias y exposiciones

(511) 37

(510) Servicio de gestión de diseño, diseño de productos, diseño de interiorismo/ decoración, ambientación, diseño de ferias, exposiciones y showroom; diseño y aplicación de identidad corporativa (identificador, manual de identidad corporativa), sistema de señalética, diseño de etiqueta/ contraetiqueta, diseño habilitación integral para marcas, diseño envase/ embalaje, creación mascota/ personaje, papelería, modelaje, carpeta, cuños, aplicación artículo promocional, creación de nombre comercial, creación de lema comercial. Servicios de diseño gráfico, tales como: impresos varios, gráfica de emplazamiento, ambientación y realización. Rotulación de bloques tipográficos
(511) 42



(540)

(561) DISEÑO DIÁLOGO

(730) (740) **TORÁN RUIZ, ROLANDO**, domiciliada en **avenida Kolhy, número 169, entre 32 y 41, Nuevo Vedado, municipio Plaza de La Revolución, provincia Ciudad de La Habana, República de Cuba**

(210) **2010-0208**

(220) 10/05/2010

(510) Dirección creativa/ dirección de arte, tales como: dirección creativa de campaña integral, dirección de acciones de comunicación y dirección artística de trabajos gráficos y fotográficos. Servicios de realización de ferias y exposiciones, stand libre o modular, campaña plan de comunicación en lo que se refiere a la conceptualización
(511) 35



(540)

(561) GRUPO DIÁLOGO

(730) (740) **TORÁN RUIZ, ROLANDO**, domiciliada en **avenida Kolhy, número 169, entre 32 y 41, Nuevo Vedado, municipio Plaza de La Revolución, provincia Ciudad de La Habana, República de Cuba**

(210) **2010-0209**

(220) 14/05/2010

(510) Servicios de hoteles, restaurantes, catering, bares; facilitación de instalaciones para conferencias, reuniones y exposiciones; servicios de reservación de hoteles
(511) 43

(540) **COURTYARD**

(561) COURTYARD

(730) **MARRIOTT WORLDWIDE CORPORATION**, domiciliada en **Marriott Drive, Dept. 52/923, Washington, DC 20058, Estados Unidos de América**

(740) Leticia Laura Bermúdez Benítez

(210) **2010-0210**

(220) 14/05/2010

(510) Servicios de hoteles, restaurantes, catering, bares; facilitación de instalaciones para conferencias, reuniones y exposiciones; servicios de reservación de hoteles
(511) 43



(540)

(561) COURTYARD

(730) **MARRIOTT WORLDWIDE CORPORATION**, domiciliada en **Marriott Drive, Dept. 52/923, Washington, DC 20058, Estados Unidos de América**

(740) Leticia Laura Bermúdez Benítez

(210) **2010-0211**

(220) 17/05/2010

(510) Toda clase de bebidas alcohólicas (ronés, vinos, aguardientes, extracto de frutas con alcohol, licores, cocteles, cremas y elixir)

(511) 33

(540) **PUERTO PRINCIPE**

(561) PUERTO PRINCIPE

(730) **EMPRESA DE BEBIDAS Y REFRESCOS CAMAGÜEY [MINISTERIO DE LA INDUSTRIA ALIMENTICIA]**, domiciliada en **Avenida de la Libertad, número 159, entre Pancha Agramonte y Arrieta, municipio Camagüey, provincia Camaguey, República de Cuba**

(740) Hernández Bernet Betsy Yaima

(210) **2010-0212**

(220) 17/05/2010

(510) Servicios ingenieros relativos a investigaciones en el campo tecnológicos

(511) 42



(540)

(561) CIEPROY

(730) **EMPRESA DE INVESTIGACIONES Y PROYECTOS HIDRÁULICOS DE CIEGO DE ÁVILA [MINISTERIO DE LA CONSTRUCCIÓN]],** domiciliada en **carretera a Morón, kilómetro 3 y medio, municipio Ciego de Ávila, provincia Ciego de Avila, República de Cuba**

(740) Yulexis Palmer Carmentes

(210) **2010-0213**

(220) 17/05/2010

(510) Cervezas, aguas minerales y gaseosas y otras bebidas no alcohólicas, bebidas y zumos de frutas, siropes y otras preparaciones para hacer bebidas

(511) 32

(540) **NEVADA**

(561) NEVADA

(730) **THE COCA-COLA COMPANY**, domiciliada en **One Coca Cola Plaza, Atlanta, GA 30313, Estados Unidos de América**

(740) Haliveth León Villaverde

(210) **2010-0214**

(220) 18/05/2010

(510) Motores para vehículos terrestres. Acoplamientos y elementos de transmisión para vehículos terrestres, vehículos y sus partes

(511) 12

(510) Servicios de importación y exportación. Servicios de comercialización de equipos automotores y plantas eléctricas

(511) 35

(510) Servicios de mantenimiento, reparación, ensamblaje

(511) 37

(510) Servicios de asesoramiento técnico

(511) 42



UNECAMOTO

(540) GRUPO DE LA INDUSTRIA AUTOMOTRIZ "UNECAMOTO"

(561) UNECAMOTO

(730) **GRUPO DE LA INDUSTRIA AUTOMOTRIZ "UNECAMOTO" [MINISTERIO DEL TRANSPORTE]**, domiciliada en **avenida 31, número 10214, entre 102 y 106, municipio Marianao, provincia Ciudad de La Habana, República de Cuba**

(740) Reynold Sampedro Vázquez

(210) **2010-0215**

(220) 19/05/2010

(510) Caramelos, barras de caramelo, productos de confitería, galletas, biscochos, chocolate de repostería, confitería para hornear en trozos, pedazos cortos y gruesos, chocolate instantáneo (para bebidas frías y calientes); jarabes aromatizados, principalmente jarabes de chocolate, jarabes de fresa, jarabes de caramelo, mantequilla de maní con sabor a jarabes, salsas dulces para helados y postres; tortas, pastelería, helados, bebidas alimenticias no lácteas, de chocolate sin alcohol

(511) 30

(540) **HERSHEY'S**

(561) HERSHEY'S

(730) **THE HERSHEY COMPANY**, domiciliada en **Ciudad de Hershey, Estado de Pennsylvania, Estados Unidos de América**

(740) María Lourdes Ruíz Sotolongo

(210) **2010-0216**

(220) 21/05/2010

(510) Servicios de publicidad y promocionales, servicios de tienda

(511) 35

(510) Servicios de centros nocturnos, de entretenimiento, discotecas y culturales

(511) 41

(510) Servicios de bar, cafetería, restaurante

(511) 43



(540)

(561) P.M.M LOS QUE MUEVEN LA HABANA

(730) (740) **DÍAZ YAÑEZ, HECTOR** , domiciliada en **Calzada de 10 de Octubre #1214 entre San Mariano y Vista Alegre, Víbora, municipio Diez de Octubre, provincia Ciudad de La Habana, República de Cuba**

(210) **2010-0217**

(220) 21/05/2010

(510) Productos farmacéuticos, vitaminas, preparaciones de vitaminas, bebidas y alimentos con fines médicos, aditivos alimentarios y suplementos con fines medicinales, complementos nutricionales para uso médico, preparaciones a base de hierbas con fines medicinales todos, preparaciones químicas para uso médico, sustancias dietéticas para uso médico, bebidas dietéticas para uso médico; todo bajo cualquier formulación o forma de uso tópico o interno

(511) 5

(540) **TARGIFOR**

(561) TARGIFOR

(730) **AVENTIS PHARMA S.A.**, domiciliada en **20 Avenue Raymond Aron, 92160 Antony, Francia**

(740) María Amparo Santana Calderín

(210) **2010-0218**

(220) 21/05/2010

(510) Producciones metálicas, aplicaciones sobre chasis

(511) 6

(510) Para distinguir remolques, semiremolques y carrocerías especiales para uso para el transporte, así como partes y piezas y componentes para equipos de transporte, cabina de camiones de transporte

(511) 12

(510) Prestar servicios de reparación y adaptación de cuñas tractoras de reparación de camas de camiones, remolques, carrocerías especiales. Prestar servicios técnicos de mantenimiento y reparación

(511) 37



(540)

(561) CEM

(730) **EMPRESA CONSTRUCTORA DE EQUIPOS MECÁNICOS RAMÓN PEÑA DÍAZ [MINISTERIO DE LA INDUSTRIA SIDERO MECÁNICA Y ELECTRÓNICA]** , domiciliada en **Vía Blanca, número 4860, entre Puente Martín Pérez y Rotonda de Guanabacoa, municipio Guanabacoa, provincia Ciudad de La Habana, República de Cuba**

(740) Daily Lucia Pérez Torres

(210) **2010-0219**

(220) 24/05/2010

(510) Regulador de gas

(511) 11

(540) **ALGAS**

(561) ALGAS

(730) **EMPRESA ESTATAL SOCIALISTA METALÚRGICA AMÉRICA LIBRE [MINISTERIO DE LA INDUSTRIA SIDERO MECÁNICA Y ELECTRÓNICA]** domiciliada en **carretera Cárdenas-Máximo Gómez kilómetro 1 y medio, municipio Cárdenas, provincia Matanzas, República de Cuba**

(740) Yrene De Armas Prince

(210) **2010-0220**

(220) 24/05/2010

(510) Vitaminas (inyectables)

(511) 5

3 – Vit B

(540)

(561) 3 - VIT B

(730) **EMPRESA LABORATORIOS AICA**, domiciliada en **Ave. 23 s/n entre 268 y 270, San Agustín, municipio La Lisa, provincia Ciudad de La Habana, República de Cuba**

(740) Niurka Gloria Peña Molinet

(210) **2010-0223**

(220) 25/05/2010

(510) Dirigir supervisar, promover y viabilizar el trabajo de las direcciones provinciales de radio responsabilizadas con la producción de productos radiofónicos y/o servicios radiales. Orientar, dirigir y controlar la producción de productos radiofónicos y/o servicios radiales. Orientar y controlar la aplicación de la programación así como el sistema de control y evaluación de la calidad de programación, producción y/o servicios. Asegurar el funcionamiento de Radio Arte como productora de programas de radio. Orientar, controlar y dirigir las acciones que desarrolla el centro de monitoreo y análisis de las emisoras enemigas. Asegurar el funcionamiento de Radio Reloj como emisora nacional informativa

(511) 35

(510) Orientar y controlar la estrategia de planificación y ejecución del presupuesto

(511) 36

(510) Orientar y controla las publicaciones digitales en las páginas Web y el audio real de las emisoras, así como otras modalidades de transmisión o intercambio de información en Internet. Orientar y controlar la estrategia de desarrollo y explotación tecnológica

(511) 42

(510) Brindar servicios de comedor y cafetería a sus trabajadores

(511) 43



(540)

(561)

(730) **INSTITUTO CUBANO DE RADIO Y TELEVISIÓN (ICRT)**, domiciliada en **Calle 23 número 258, entre L Y M, Vedado, municipio Plaza de La Revolución, provincia Ciudad de La Habana, República de Cuba**

(740) Herlyn Váldez Antigua

(210) **2010-0224**

(220) 25/05/2010

(510) Dirigir, ejecutar y controlar las actividades de la radio y la televisión del país. Dirigir y supervisar la programación de todo tipo que transmitan todas las emisoras de radio y televisión. Dirigir y supervisar los

procesos cinematográficos para la televisión del país. Asegurar el desarrollo planificado y la elevación de la calidad y la eficiencia de las instalaciones de radio y televisión

(511) 35

(510) Ofrecer una programación radial de carácter informativo

(511) 38

(510) Ofrecer una programación radial y televisiva de carácter informativo, recreativo y educativo. Poner en práctica las medidas necesarias para mejorar progresivamente la forma y el contenido de los programas que se ofrecen

(511) 41



(540)

(561) ICRT

(730) **INSTITUTO CUBANO DE RADIO Y TELEVISIÓN (ICRT)),** domiciliada en **Calle 23 número 258, entre L Y M, Vedado, municipio Plaza de La Revolución, provincia Ciudad de La Habana, República de Cuba**

(740) Herlyn Váldez Antigua

(210) **2010-0226**

(220) 27/05/2010

(510) Muebles

(511) 20

(510) Jaleas, mermeladas. Compotas, frutas y legumbres en conservas, aceites esenciales de frutas, viandas congeladas, productos lácteos

(511) 29

(510) Productos agrícolas, hortícolas, forestales y granos, frutas y legumbres frescas, flores naturales

(511) 31

(510) Jugos, néctares y pulpas de frutas

(511) 32

(540)

(561) CUBANITA

(730) **EMPRESA DE CÍTRICOS "VICTORIA DE GIRÓN" [MINISTERIO DE LA AGRICULTURA],** domiciliada en **Finca San José, Torriente, municipio Jagüey Grande, provincia Matanzas, República de Cuba**

(740) Yanelis Espino Pintón

(210) **2010-0227**

(220) 27/05/2010

(510) Cosméticos y perfumería

(511) 3

(510) Joyería y bisutería

(511) 14

(510) Productos artesanales de cuero

(511) 18

(510) Vestuario y zapatería

(511) 25

(510)Espectáculos
(511) 41
(510)Maquillaje y peluquería
(511) 44



(540)
(561) MISS Y MISTER BELLEZA CUBANA
(730) (740) **PÉREZ MACHADO, ESPERANZA** domiciliada en **calle Manrique, número 410, entre San José y San Rafael, municipio Centro Habana, provincia Ciudad de La Habana, República de Cuba**

(210) **2010-0228**
(220) 28/05/2010
(510) Bebidas alcohólicas (con excepción de cervezas; licores
(511) 33
(540) **XO CAFE**
(561) XO CAFE
(730) **PATRÓN SPIRITS INTERNATIONAL AG**, domiciliada en **Spitalstrasse 5, 8200 Schaffhausen, Switerland, Suiza**
(740) Haliveth León Villaverde

(210) **2010-0229**
(220) 31/05/2010
(510) Máquinas y máquinas herramientas; motores (excepto motores para vehículos terrestres); acoplamientos y órganos de transmisión (excepto aquellos para vehículos terrestres); instrumentos agrícolas que no sean manuales; incubadoras de huevos; bombas centrífugas, así como bombas de agua para uso industrial, compresores y bombas
(511) 7

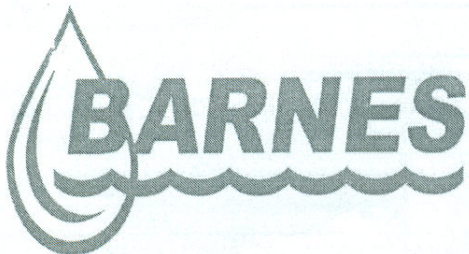

(540)
(561) BARNES
(730) **WDM WATER SYSTEMS, S.A. DE C.V.**, domiciliada en **calle Níquel, número 9204 Col. Ciudad Industrial Mitras, García, Nuevo León, México**
(740) Leticia Laura Bermúdez Benítez

(210) **2010-0259**

(220) 17/06/2010

(510) Té, sucedáneos de té, infusiones, drogas crudas, cocimientos de plantas y otros

(511) 30

(510) Siropes y otras preparaciones para hacer bebidas, zumos de frutas; cervezas; aguas minerales y gaseosas y otras bebidas no alcohólicas

(511) 32

(540) **LA CASONA**

(561) LA CASONA

(730) **GRUPO EMPRESARIAL DE PRODUCCIONES BIOFARMACÉUTICAS Y QUÍMICAS (LABIOFAM) [MINISTERIO DE LA AGRICULTURA]],** domiciliada en **avenida Independencia, kilómetro 16½, municipio Boyeros, provincia Ciudad de La Habana, República de Cuba**

(740) Yamina Valdés Maqueira

(210) **2010-0261**

(220) 18/06/2010

(510) Servicios de viaje, particularmente servicios de transportación de individuos o mercancía por aire, venta de asientos en varios vuelos, servicios de trasbordador de tránsito y motor, organización y venta de cruceros, operación de tramites de agencias de viaje, servicios de operarios de viaje, manejo de servicios de agencias de viajes, servicios de aeropuerto a saber en representación de aeropuertos y manejo de servicios para el transporte, carga y equipaje; servicios de venta al por mayor y al pormenor de agencias de viaje particularmente servicios de organización de viajes, servicios de planificación de viajes, servicios de información de viajes, alquiler de vehículos de transporte y turísticos, venta de paquetes de viaje y paquetes de vacaciones en club todo incluido, cruceros y viajes temáticos, todo a través de marketing comercial y vía Internet

(511) 39

(540) **TRANSAT**

(561) TRANSAT

(730) **TRANSAT A.T. INC.,** domiciliada en **Place du Parc, 300 Leo-Pariseau, suite 600, Montréal, Québec H2X 4C2, Canadá**

(740) Haliveth León Villaverde

(210) **2010-0272**

(220) 22/06/2010

(510) Aparatos e instrumentos científicos, topográficos, eléctricos, fotográficos, cinematográficos, ópticos, para pesar, de medida, de señalización, de control (inspección) y de enseñanza; aparatos para la grabación, transmisión o reproducción de sonido o imágenes; portadores de datos magnéticos. discos para grabación; máquinas calculadoras, equipos y computadoras para el procesamiento de datos; programas de computadoras y software; programas telefónicos para computadoras; programas de computadora que permitan al usuario llevar a cabo negocios electrónicos en línea o a través de una red de computadoras o el Internet; programas de computadora para conectar a los usuarios de una red de computadoras a las páginas y sitios en la red; programas de computadoras suministrados desde una red de computadoras o el Internet; programas de computadoras para ver y buscar datos, o permitir la vista y búsqueda de datos en una red de computadoras o el Internet; publicaciones electrónicas disponibles para la descarga desde una red de computadoras o el Internet o disponibles en línea (descargable) de una base de datos en una red de computadoras o el Internet, aparatos de telecomunicaciones; instrumentos (incluyendo módems), redes y circuitos incluyendo aquellos para permitir. Facilitar y trazar conexiones para bases de datos. redes de computadoras y el Internet: teléfonos, teleimpresoras y aparatos e instrumentos para comunicar datos electrónicos; aparatos de radio difusión; aparatos de radio telefonía, aparatos e instrumentos electrónicos, todo para el manejo y/o mejoramiento y análisis de las telecomunicaciones y manejos de datos en las redes y circuitos; aparatos y equipos ópticos y electro-ópticos para enviar, transmitir y/o recibir datos, información, fotos, imágenes y/o sonidos; cables para telecomunicaciones; fibras ópticas; enlaces de fibras ópticas y circuitos: aparatos e instrumentos electrónicos para la recuperación colección, procesamiento, registro, almacenamiento, transmisión, recepción, exhibición y/o impresiones de señales de comunicación, datos e información; aparatos e instrumentos para la grabación, recibimiento y/o transmisión de videos y/o señales de sonido y/o datos y/o información; aparatos e instrumentos de interacción electrónica para la telecomunicación, transmisión y recibimiento de datos, fotos y/o sonidos y para el ordenamiento de bienes y/o servicios; aparatos e instrumentos y tarjetas prepagadas (codificadas) para el débito y/o crédito de cuentas financieras y para

pagar por bienes y servicios; máquina lectora de débito y/o crédito y/o cargo de tarjetas; aparatos, instrumentos y programas para comunicación con y en redes de computadoras: programas de telecomunicaciones; aparatos, equipos y dispositivos para televisión, radio, video y audio; aparatos para codificación y descodificación electrónica, video y/o señales de sonidos y/o datos; música digital (descargable) provista por redes de computadoras o por un páginas de Internet; y partes y accesorios de todos los bienes antes mencionados

(511) 9

(510) Construcción y servicios de reparación relacionados con equipos de computadoras y aparatos y equipos de telecomunicaciones; servicios relacionados a la reparación de informaciones provista en línea desde una base de datos en una red de computadoras o el Internet; instalación y mantenimiento de aparatos y equipos de telecomunicaciones, partes de computadoras, transmisión, recepción de transmisión, mensajes enviados y mensajes recibidos; servicios relacionados con la instalación reparación y mantenimiento de información provista en línea desde una base de datos en una red de computadoras o en Internet

(511) 37

(510) Servicios de telecomunicación; servicios de puertos de Internet; operación de media plataforma digitalizada para el intercambio de mensajes e informaciones; comunicaciones de voz y datos usando un protocolo tecnológico en Internet; servicios de redes de telecomunicaciones: provisión de conexiones de telecomunicación a una red global de computadoras o el Internet o a una base de datos inmediatamente después: provisión de acceso a los usuarios al Internet o a una red global de computadoras; telecomunicación de información (incluyendo páginas de Internet), programas de computadoras y cualquier otro tipo de datos; provisión de servicios de acceso a las telecomunicaciones a una red de computadoras o el Internet; provisión de acceso a páginas virtuales de música digital en el Internet; transmisión y entrega de música digital, imágenes, voz y datos a través de las telecomunicaciones; transmisión de información electrónica de voz y data; voIP, local, larga distancia, internacional y libre de cargos; servicios de respuestas de voz automatizados; servicios de desvío de llamadas; servicios de transmisión de voz y datos; servicios de A TM (modo de transferencia asincrónico); ISDN (servicios digitales integrados para redes de computadoras); servicios de mensajería electrónica y correo electrónico; servicios de comunicación electrónica interactiva; servicios de comunicación por satélite, fibra óptica y redes de Terminal de computadoras; servicios de mensajería de voz, fax correo electrónico realizados mediante computadoras; arrendamiento y alquiler de servicios relacionados con aparatos y equipos de comunicaciones; transmisión o reproducción de sonidos o imágenes; radiodifusión y transmisión de programas de radio, televisión y cable; servicios de audio o video o conferencias por Internet transmisión de televisión por cable; provisión de acceso a las telecomunicaciones para datos electrónicos, bases de datos y murales y publicaciones en computadoras a distancia o vía redes de computadoras, arrendamiento de tiempo de acceso a una base de datos de computadoras; transmisión de comunicación escrita y digital de datos matemáticos y estadísticos; operación de sitio e charlas (chat rooms); asesorías, informaciones, consultas y otros servicios relacionados con los arriba indicados

(511) 38

(510) Servicios de educación y entretenimiento, servicios de enseñanza a distancia, publicaciones, incluyendo servicios de publicaciones electrónicas y/o en línea; servicios de entrenamiento, entretenimiento, instrucción, entrenamiento y servicios electrónicos de publicaciones no- descargables; en relación a: informaciones tecnológicas. computadoras, agendas electrónicas, telecomunicaciones y programas de computadoras: diseños de páginas de Internet y administración de negocios; servicios de hospitalidad corporativa (entretenimiento); acuerdos de entretenimiento y eventos culturales, conferencias y reuniones, suministro de instalaciones para debates interactivos, conversaciones y aprendizaje electrónicos y/o en línea; televisión , video y servicios de entretenimiento; información relativa al entretenimiento o educación provistas en línea desde una base de datos en redes de computadoras o el Internet; servicios de juegos electrónicos provistos mediante redes de computadoras o el Internet; provisión de música digital no-descargable desde páginas en el Internet: servicios de consultoría, informaciones y asesorías relacionados con los servicios antes mencionados

(511) 41

(510) Servicios de investigación científica e industrial: estudios técnicos de proyectos, servicios informáticos, programación de computadoras: servicios de consultoría en el campo de la ingeniería y servicios de diseño de programas; alquiler de computadoras; diseño dibujo y escritura por encargo, todos para la compilación de paginas web en Internet; búsqueda y recuperación de datos y sitios web en o desde redes de computadoras; creación y mantenimiento de sitios web; ordenamiento de sitios web de otros; instalación y mantenimiento de programas informáticos; creación de índices de información, datos y sitios en redes de computadoras: suministro de redes basados en almacenamiento, gestión y recuperaron de materiales multimedia: servicios de ordenamiento de la web

(511) 42

(540) **TIME4LIME**

(561) TIME4LIME

(730) **CABLE AND WIRELESS PLC.** , domiciliada en **3rd Floor, 26 Red Lion Square, London, WC1R 4HQ, Unión Europea**

(740) Haliveth León Villaverde

(210) **2010-0299**

(220) 02/06/2010

(510) Extrusoras de plástico; bombas de vacío [máquinas]; máquinas herramientas; acoplamientos del eje [máquinas]; trituradoras [máquinas] para uso industrial; máquinas para trabajar metales; pistolas para encolar eléctricas; máquinas eléctricas para soldar; transportadores de cinta; prensas [máquinas para uso industrial]

(511)7

The logo for FANGLI features the word "FANGLI" in a bold, sans-serif font. The letter 'A' is stylized with a triangle cutout. The letters are dark green with a lighter green shadow effect behind them.

(540)

(561) FANGLI

(730) **NINGBO FANGLI GROUP CO., LTD**, domiciliada en **31 st Floor, Yinzhou Shanghai Building (South), No 1299 Yinxian Road, Ningbo, Zhejiang 315100, China**

(740) Haliveth León Villaverde

(210) **2010-0302**

(220) 02/07/2010

(510) Bebidas no alcohólicas, particularmente, bebidas a base de jugos de frutas, bebidas de frutas y néctares de jugos y frutas

(511) 32

(540) **CAPRI- SUN**

(561) CAPRI- SUN

(730) **CAPRI SUN AG. .**, domiciliada en **Neugasse 22, CH 6300 Zug, Suiza**

(740) Leticia Laura Bermúdez Benítez

(210) **2010-0306**

(220) 05/07/2010

(510) Productos químicos usados en la agricultura, hosticultura y silvicultura; adyuvantes para los productos mencionados

(511) 1

(540) **AL-100 TS**

(561) AL-100 TS

(730) **SYNGENTA LIMITED**, domiciliada en **Fernhurst, Haslemere, Surrey, GU 27 3JE, Reino Unido**

(740) María Lourdes Ruíz Sotolongo

(210) **2010-0317**

(220) 07/07/2010

(510) Aceites industriales; grasas lubricantes; combustibles; combustibles minerales; ceras para uso industrial; amparillas [velas]; preparaciones para quitar el polvo; energía eléctrica; combustible de motor; aditivos no químicos para carburantes; aceite para conservar obras de albañilería; combustible para la iluminación; fluidos de corte.

(511) 4

(510) Linternas ópticas; artículos de óptica; cristal óptico; obleas de silicio para circuitos integrados; vidrio con revestimiento conductor eléctrico; inversores [electricidad]; cajas de empalmes [electricidad]; cajas de distribución [electricidad]; tableros de control [electricidad]; condensadores eléctricos; rectificado res de corriente; semiconductores; consolas de distribución [electricidad]; circuitos integrados; células fotovoltaicas; aparatos eléctricos de regulación; transistores (electrónica); circuitos impresos; conductores eléctricos; colectores eléctricos; placas para baterías; cajas de batería; baterías solares; celdas galvánicas; cargadores para batería eléctricas; chips [circuitos integrados]; inducidos [electricidad]; baterías de arranque; pilas para

linterna; baterías eléctricas; señales luminosas; discos reflectantes personales para prevenir los accidentes de tránsito.

(511) 9

(510) Lámparas (aparatos de iluminación); lámparas para proyectores; antorchas de iluminación; aparatos de iluminación para vehículos; luces para vehículos; calentadores de agua; hornos solares; instalaciones de calefacción para vehículos; acumuladores de calor; bombas de calor; colectores solares [calefacción]; instalaciones de depuración de agua; radiadores [calefacción]; linternas; farolas; placas calentadoras; aparatos de calefacción eléctricos.

(511) 11



(540)

(561) YINGLI SOLAR

(730) **YINGLI SOLAR**, domiciliada en **No. 722 Cuiyuan Road, Baoding, China**

(740) Leticia Laura Bermúdez Benítez

(210) **2010-0324**

(220) 14/07/2010

(510) Productos químicos industriales, productos químicos industriales para suprimir la formación de espuma y entrada de aire y gas en procesos industriales, así como aditivos para el acabado de los productos.

(511)1

(540) **NOPCOMASTER**

(561) NOPCOMASTER

(730) **NOPCO PAPER TECHNOLOGY HOLDINGS AS**, domiciliada en **Graterudveien 19, 3036 Drammen, Noruega**

(740) Haliveth León Villaverde

(210) **2010-0328**

(220) 16/07/2010

(510) Ropa interior femenina y vestidos de baño

(511) 25



(540)

(561) L Leonisa

(730) **CONFECCIONES LEONISA S.A.**, domiciliada en **Carrera 51 No. 13-158, Medellín, Colombia**

(740) Yordanka Ramírez Pastor

(210) **2010-0329**

(220) 19/07/2010

(510) Servicios monetarios, financiero, remesas familiares, tarjetas de crédito y débito
(511) 36

(540) **AISMONEY**

(561) AISMONEY

(730) **CORPORACION CIMEX S.A.**, domiciliada en **Edificio Sierra Maestra, Primera y O, Miramar, Playa,, municipio Playa, provincia Ciudad de La Habana, República de Cuba**

(740) Reynold Sampedro Vázquez

(210) **2010-0330**

(220) 19/07/2010

(510) Servicios monetarios, financiero, remesas familiares, tarjetas de crédito y débito

(511) 36



(540)

(561) AIS

(730) **CORPORACION CIMEX S.A.**, domiciliada en **Edificio Sierra Maestra, Primera y O, Miramar, Playa,, municipio Playa, provincia Ciudad de La Habana, República de Cuba**

(740) Reynold Sampedro Vázquez

(210) **2010-0331**

(220) 19/07/2010

(510) Productos químicos para la agricultura, la horticultura y la silvicultura

(511) 1

(510) Desinfectantes, productos para eliminar animales dañinos, pesticidas, fungicidas, herbicidas

(511) 5

(540) **ARMICARB**

(561) ARMICARB

(730) **CHURCH & DWIGHT CO., INC.**, domiciliada en **NEW JERSEY. ESTADOS UNIDOS, Estados Unidos de América**

(740) Reynold Sampedro Vázquez

(210) **2010-0337**

(220) 21/07/2010

(510) Pegamento/ goma/ cola o adhesivo usado para recauchutado de llantas y el proceso de reparación de cura caliente [pegamentos para neumáticos]; disolvente usado para diluir pegamento vulcanizado (disolventes de pegamento); limpiador químico (preparaciones desengrasantes para uso en procesos de fabricación); catalizador (agente catalizador usado para incrementar la capacidad de resistencia al calor y reducir el tiempo de secado); cemento para vulcanizar (pegamento o adhesivo utilizado en el proceso de curación/ reparación en frío y para el emparchado en las reparaciones y recauchutado de llantas y tubos internos)

(511) 1

(540) **TORTUGA**

(561) TORTUGA

(730) **MARPAL S.A. ADMINISTRAÇÃO E PARTICIPAÇÕES**, domiciliada en **Av. Cristóvão Colombo No. 2.834, 901, Bairro Higienópolis, Porto Alegre, RS, Brasil**

(740) María Lourdes Ruíz Sotolongo

(210) **2010-0338**

(220) 21/07/2010

(510) Banda precurada; banda de rodadura para recauchutar neumáticos; banda plana, banda de rodadura sin inflar

(511) 12

(510) Tiras de caucho para recauchutar neumáticos (compuesto de caucho no- vulcanizado en la forma de hojas o tiras para el recauchutado de neumáticos); compuesto de caucho no- vulcanizado usado entre la carcasa y la cubierta del neumático; sobre/ envolturas utilizados en el proceso de recauchutado por curación en frío (compuesto de caucho vulcanizado); tubos para el curado (compuesto de caucho vulcanizado usado para inflar los neumáticos durante el proceso de recauchutado); protectores, compuesto de caucho vulcanizado utilizados como protección para el tubo de neumático y bolsa de aire, en el proceso de recauchutado); almohadillas de caucho absorbentes; parches (compuesto de caucho vulcanizado usado para reparaciones de neumáticos y tubos interiores); estuches (kits) de reparación (implementos y estuches para la reparación del tubo del neumático de bicicletas y motos) sellantes; sellante de reparación (compuestos selladores para reparación de empalmes y juntas); tiras de reparación (compuestos de caucho vulcanizado usados en la reparación y empalme de cintas transportadoras).

(511) 17

(540) **RUZI**

(561) RUZI

(730) **MARPAL S.A. ADMINISTRAÇÃO E PARTICIPAÇÕES**, domiciliada en **Av. Cristóvão Colombo No. 2.834, 901, Bairro Higienópolis, Porto Alegre, RS, Brasil**

(740) María Lourdes Ruíz Sotolongo

(210) **2010-0339**

(220) 23/07/2010

(510) Servicios para proveer comida y bebida, servicios de bar, restaurantes y cafeterías, sanck- bar y cafés-restaurantes

(511) 43



(540)

(561) HALO'S

(730) **ANGELO PARCHITELLI**, domiciliada en **Pichat 32, Viale Carlo Berti, Bologna , Italia**

(740) Haliveth León Villaverde

(210) **2010-0340**

(220) 23/07/2010

(510) Aparatos de anestesia general, inhaladores anestésicos, bisturís eléctricos para uso quirúrgico, aparatos de ventilador artificial, aparatos de ventilador artificial para anestesia, unidades de succión, nebulizador ultrasónicos, vaporizador para uso médico, aparato anestésico con un aparato de ventilador artificial para anestesia.

(511)10

ACOMA

(540)

(561) ACOMA

(730) **ACOMA MEDICAL INDUSTRY CO., LTD**, domiciliada en **14-14, Hongo 2-Chome, Bunkyo-Ku, Tokyo, Japón**

(740) Haliveth León Villaverde

(210) **2010-0341**

(220) 23/07/2010

(510) Aguas minerales, aguas saborizadas, gaseosas y otras bebidas no alcohólicas; bebidas, jugos, refrescos, néctares y zumos de frutas; bebidas isotónicas (energizantes) y polvos para elaborar las mismas; siropes y otras preparaciones para hacer bebidas, excluyendo expresamente cervezas

(511) 32



(540)

(561) FRUVI

(730) **VILLA DE ODON S.A.C.**, domiciliada en **avenida La Encalada 197, interior "B", Santiago de Surco, Perú**

(740) Yordanka Ramírez Pastor

(210) **2010-0342**

(220) 28/07/2010

(510) Academias relacionadas con educación; presentación de espectáculos en vivo; organización de bailes; organización de concursos de belleza; clubes relacionados con recreación o educación; organización y presentación de coloquios; organización de competiciones relacionadas con educación o recreación; organización de competiciones deportivas; presentación de conferencias; cursos de enseñanza; discoteca; divertimento (recreación); doblaje; juegos electrónicos; enseñanza (educación); entretenimiento (recreación); espectáculos; presentación de espectáculos en vivo; organización de espectáculos; estudios de cine; organización de exhibiciones con fines culturales o educativos; planeamiento de fiestas; producción de películas en videocinta; estudio de grabación; juegos electrónicos; recreación; agencia de modelos para artistas; organización de películas en videocintas; producción de programas para radio y televisión; programas de entretenimiento por el radio; producción de programas para radio y televisión; utilización de salas de cine; producción de shows; producciones teatrales; espectáculos de entretenimiento por la televisión; producción de programas para radio y televisión; organización y presentación de talleres de trabajo

(511) 41

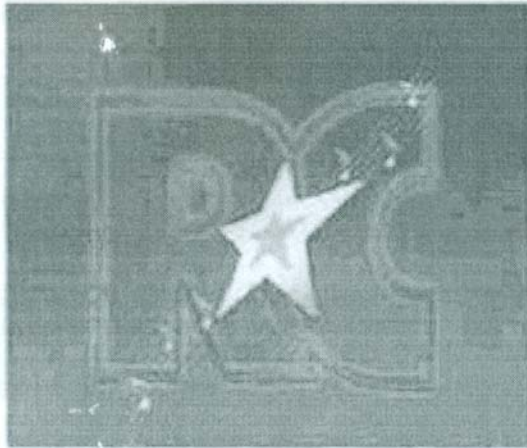

(540)

(561) RC

(730) **EDITORA MUSICAL AMIGOS LTDA.**, domiciliada en **Alameda Santos, 705, 9no. andar, Conjunto 96, Cerquera Cesar, CEP 01419-001, Ciudad de Sao Paulo, Brasil**

(740) Yordanka Ramírez Pastor

(210) **2010-0343**

(220) 28/07/2010

(510) Academias relacionadas con educación; presentación de espectáculos en vivo; organización de bailes; organización de concursos de belleza; clubes relacionados con recreación o educación; organización y presentación de coloquios; organización de competiciones relacionadas con educación o recreación; organización de competiciones deportivas; presentación de conferencias; cursos de enseñanza; discoteca; divertimento (recreación); doblaje; juegos electrónicos; enseñanza (educación); entretenimiento (recreación); espectáculos; presentación de espectáculo en vivo; organización de espectáculos; estudios de cine; organización de exhibiciones con fines culturales o educativos; planeamiento de fiestas; producción de películas en videocinta; estudio de grabación; juegos electrónicos; recreación; agencia de modelos para artistas; organización de película en videocintas; producción de programas para radio y televisión; programas de entretenimiento por el radio; producción de programas para radio y televisión; utilización de salas de cine; producción de shows; producciones teatrales; espectáculos de entretenimiento por la televisión; producción de programas para radio y televisión; organización y presentación de talleres de trabajo

(511) 41

(540)

(561) ROBERTO CARLOS

(730) **EDITORA MUSICAL AMIGOS LTDA.**, domiciliada en **Alameda Santos, 705, 9no. andar, Conjunto 96, Cerquera Cesar, CEP 01419-001, Ciudad de Sao Paulo, Brasil**

(740) Yordanka Ramírez Pastor

(210) **2010-0344**

(220) 28/07/2010

(510) Cosméticos

(511) 3



(540)

(561) OKUMBA

(730) **CENTRO DE BIOACTIVOS QUIMICOS. UNIVERSIDAD CENTRAL DE LAS VILLAS [MINISTERIO DE EDUCACION SUPERIOR]**, domiciliada en **Carrtera a Camajuaní kilómetro 5½, municipio Santa Clara, provincia Villa Clara, República de Cuba**

(740) Michel Hernández Fernández

(210) **2010-0345**

(220) 28/07/2010

(510) Productos farmacéuticos para el tratamiento de la hiperkaliemia

(511) 5

(540) **KAYEXALATE**

(561) KAYEXALATE

(730) **SANOFI-AVENTIS**, domiciliada en **174, Avenue de France 75013 Paris, Francia**

(740) Haliveth León Villaverde

(210) **2010-0346**

(220) 29/07/2010

(510) Cuidados médicos, de higiene corporal y de belleza prestados por establecimientos a personas, servicios médicos, salones de belleza, servicios de manicure, servicios de aromaterapia, servicios de atención a enfermos, baños turcos, casas de reposo, clínicas, farmacia (consulta en esa materia), fisioterapia, servicios hospitalarios, masajes, servicios ópticos, salones de peluquería, servicios de psicólogo, servicios de salud, sanatorios

(511) 44



Atención Médica al Turista

(540)

(561) CLÍNICAS DEL SOL

(730) **CUBANACAN TURISMO Y SALUD, S.A.**, domiciliada en **Avenida 43, número 1418, esquina 18, municipio Playa, provincia Ciudad de La Habana, República de Cuba**

(740) Katuska Curbelo Guerrero

(210) **2010-0350**

(220) 02/08/2010

(510) Jabones, perfumería, aceites esenciales y cosméticos

(511) 3

Bio-Oil



(540)

(561) BIO-OIL

(730) **GENEVA LABORATORIES LIMITED**, domiciliada en **Palm Grove House, Box 438, Road Town Tortola, Islas Vírgenes Británicas**

(740) Haliveth León Villaverde

(210) **2010-0351**

(220) 02/08/2010

(510) Leche, leche en polvo, leche gelificada, batida y saborizada, productos lácteos, particularmente: postres lácteos, yogurt, bebidas de yogurt, queso casero, bebidas naturales o saborizadas compuestas principalmente de leche o productos lácteos, bebidas lácteas particularmente a base de leche, bebidas lácteas que contienen frutas. Productos lácteos naturales fermentados o saborizados.

(511)29

(540) **ACTIREGULARIS**

(561) ACTIREGULARIS

(730) **COMPAGNE GERVAIS DANONE**, domiciliada en **17, Boulevard Haussmann 75009, París, Francia**

(740) Haliveth León Villaverde

(210) **2010-0352**

(220) 02/08/2010

(510) Productos farmacéuticos, especialmente un colirio

(511) 5

(540) **CELULOSE GRIN**

(561) CELULOSE GRIN

(730) **LABORATORIOS GRIN, S.A. DE C.V.**, domiciliada en **Rodríguez Saro número 630 Col del Valle, CP 03100, del Benito Juárez , México**

(740) Haliveth León Villaverde

(210) **2010-0353**

(220) 03/08/2010

(510) Metales preciosos y sus aleaciones y artículos de estas materias o de chapado no comprendidos en otras clases; tales como, obras de arte de metales preciosos, joyería, joyeros, bisutería, tales como collares, sortijas, piedras preciosas; pulseras, llaveros de fantasía, estuches para artículos de relojería, a saber: relojes, relojes de pared, relojes de péndulo, relojes de pulseras, relojes eléctricos, estuches para la presentación de relojes.

(511) 14

(510) Cuero e imitaciones de cuero, tales como billeteras; baúles y maletas; tales como bolsas de playa, bolsas para la compra, carteras de bolsillos, paraguas, sombrillas y parasoles.

(511) 18

(510) Utensilios y recipientes para el menaje y la cocina; cristalería, porcelana y loza, bandeja para uso doméstico, recipientes para beber, bolsas exotérmicas, bomboneras, cacerolas, servicios de café, servilleteros, cajas para caramelos, cajas para galletas, cajas para el pan, cajas para el té, artículos de cerámicas para uso doméstico, cazuelas, centros de mesa, cestos de picnic, cesto para el pan, cestas para uso doméstico, recipientes de cocina, utensilios de cocina, coladores de té, copas para beber, copas de frutas, cortadores pastelerías, cortapastas, tablas de cortar, fiambreras, guantes para uso domésticos, distribuidores de jabón, estuches de jaboneras, jarras, jarros de cervezas, jarrones, juegos de aceiteras y vinagre, bandejas licoreras, servicios para servir licores, artículos de lozas, palilleros, pimenteros, platos y platillos, preservabotellas y posavasos, saleros, servilleteros, tazas, tazones, palas para tortas, vajillas, vasos para beber y vinagrerros

(511) 21



(540)

(561) ARTE EN CASA

(730) **PROMOCIONES ARTISTICAS Y LITERARIAS, ARTex SA**, domiciliada en **Quinta Ave.No.8010, entre 80 y 82, Miramar, municipio Playa, provincia Ciudad de La Habana, República de Cuba**

(740) Daymara Figueroa García

(210) **2010-0355**

(220) 03/08/2010

(510) Relojes y sus partes, fundamentalmente: cajas de reloj; pulseras de reloj; esferas de reloj; coronas de reloj

(511) 14

(540) **ANANTA**

(561) ANANTA

(730) **SEIKO HOLDINGS KABUSHIKI KAISHA (TAMBIÉN CONOCIDA COMO SEIKO HOLDINGS CORPORATION)**, domiciliada en **5-11, Ginza 4-Chome, Chuo-Ku, Tokyo, Japón**

(740) Haliveth León Villaverde

(210) **2010-0358**

(220) 09/08/2010

(510) Peritaje y valoraciones fiscales.

(511)36

(510) Servicios de ingenieros que se encarguen de evaluaciones, estimaciones, investigación y control de la actividad minera.

(511)42



(540)

(561) ONRM

(730) **OFICINA NACIONAL E RECURSOS MINERALES (ONRM) [MINISTERIO DE LA INDUSTRIA BÁSICA]**, domiciliada en **calle Calzada número 852, entre 4 y 6, Vedado, municipio Plaza de la Revolución, provincia Ciudad de la Habana, República de Cuba**

(740) Carmen Gómez González

(210) **2010-0361**

(220) 09/08/2010

(510) Todo tipo de confecciones exterior e interior masculina y femenina, lencería, sombreros, cintos y calzados (sport y de vestir)

(511) 25



(540)

(561) J FUMERO

(730) (740) **FUMERO COLLIA, JACQUELINE**, domiciliada en **82 A, número 73 y 4, entre Séptima A y Novena , municipio Playa , provincia Ciudad de la Habana , República de Cuba**

(210) **2010-0362**

(220) 09/08/2010

(510) Perfumería masculina y femenina; productos de belleza (cosmética, esmalte para uñas, cremas, aseo personal), aceite de perfumería, tintes, mascarillas de belleza, shampoo, acondicionador y mascarilla capilar.

(511) 3

(510) Gafas, espejuelos, soportes digitales.

(511) 9

(510) Orfebrería (joyas, bisutería, llaveros, dije, gemelos, figuras, pasadores de corbata, alfileres, broches y adornos para vestuario, carteras, calzados y estuches de metales preciosos y no preciosos, piedras preciosas, semipreciosas y no preciosas)

(511) 14

(510) Carteras, carpetas, marroquinerías, billeteras, monederos, estuches, bolsos de viaje, bolsas (envolturas, bolsitas), bolsas para las compras

(511) 18

(510) Cojines, almohadas, abanicos, percheros y expositores. Estuches, cajas, envases y embalajes de madera, nácar, cuerno, hueso, conchas y sucedáneos, adornos con coral y coralina.

(511) 20

(510) Productos de ajuares (mantelería, servilletas, ropa de cama y corinas)

(511) 24

(510) Todo tipo de confecciones exterior e interior masculina y femenina, lencería., sombreros, cintos y calzados (sport y de vestir)

(511) 25

(510) Adornos de materiales no preciosos para cabellos, calzados, sombreros. Bordados de hilo de oro y plata, encajes y tejidos, elementos de sujeción para vestuarios. Flores y frutas artificiales.

(511) 26

(510) Servicios promocionales, publicitarios y venta.

(511) 35

(510) Servicios de diseño.

(511) 42

(510) Servicios de restauración y gastronomía.

(511) 43

Jf umero
Jacqueine

(540)

(561) JACQUELINE FUMERO

(730) (740) **FUMERO COLLIA, JACQUELINE**, domiciliada en **82 A, número 73 y 4, entre Séptima A y Novena , municipio Playa , provincia Ciudad de la Habana , República de Cuba**

(210) **2010-0363**

(220) 09/08/2010

(510) Perfumería masculina y femenina; productos de belleza (cosmética, esmalte para uñas, cremas, aseo personal), aceite de perfumería, tintes, mascarillas de belleza, shampoo, acondicionador y mascarilla capilar.

(511) 3

(510) Gafas, espejuelos, soportes digitales.

(511) 9

(510) Orfebrería (joyas, bisutería, llaveros, dijes, gemelos, figuras, pasadores de corbata, alfileres, broches y adornos para vestuario, carteras, calzados y estuches de metales preciosos y no preciosos, piedras preciosas, semipreciosas y no preciosas)

(511) 14

(510) Carteras, carpetas, marroquinerías, billeteras, monederos, estuches, bolsos de viaje, bolsas (envolturas, bolsitas), bolsas para las compras

(511) 18

(510) Cojines, almohadas, abanicos, percheros y expositores. Estuches, cajas, envases y embalajes de madera, nácar, cuerno, hueso, conchas y sucedáneos, adornos con coral y coralina.

(511) 20

(510) Productos de ajuares (mantelería, servilletas, ropa de cama y corinas)

(511) 24

(510) Todo tipo de confecciones exterior e interior masculina y femenina, lencería., sombreros, cintos y calzados (sport y de vestir)

(511) 25

(510) Adornos de materiales no preciosos para cabellos, calzados, sombreros. Bordados de hilo de oro y plata, encajes y tejidos, elementos de sujeción para vestuarios. Flores y frutas artificiales.

(511) 26

(510) Servicios promocionales, publicitarios y venta.

(511) 35

(510) Servicios de diseño

(511) 42

(510) Servicios de restauración y gastronomía.

(511) 43

Jf

(540)

(561) JF

(730) (740) **FUMERO COLLIA, JACQUELINE**, domiciliada en **82 A, número 73 y 4, entre Séptima A y Novena , municipio Playa , provincia Ciudad de la Habana , República de Cuba**

(210) **2010-0364**

(220) 09/08/2010

(510) Todo tipo de confecciones exterior e interior masculina y femenina, lencería, sombreros, cintos y calzados (sport y de vestir)

(511) 25



(540)

(561) JACQUELINE F

(730) (740) **FUMERO COLLIA, JACQUELINE**, domiciliada en **82 A, número 73 y 4, entre Séptima A y Novena , municipio Playa , provincia Ciudad de la Habana , República de Cuba**

(210) **2010-0365**

(220) 12/08/2010

(510) Escultura de metal y orfebrería

(511) 6

(510) Documentales, spot publicitarios y video arte

(511) 9

(510) Esculturas de papier mache, ejecución de carteles y señaléticas gráficas, fotografías, pintura y técnica mixta, pintura mural, cuadros, pintura aplicada a diferentes soportes de madera, metales, plásticos, cristal en óleo, acrílico, tinta, tempera, acuarela, esmalte, vinil y aceite.

(511)16

(510) Esculturas en barro, ferrocemento

(511) 19

(510) Esculturas en yeso, fibra, resina, cerámica, madera

(511) 20

(510) Vasijas, jarrones, platos decorativos en cerámicas

(511) 21

(510) Servicios de spot publicitarios.

(511) 35

(510) Servicios de montaje e instalación de esculturas de papier mache, ejecución de carteles y señaléticas gráficas, pintura y técnica mixta, pintura mural, cuadros, pintura aplicada a diferentes soportes de madera, metales plásticas, cristales en óleo, acrílico, tinta, tempera, acuarela, esmalte, vinil y aceite, esculturas en barro, ferrocemento, mármol, yeso, fibra, resina, cerámica, madera, de metal, orfebrería.

(511) 37

(510) Servicios grabados, de xilografía, litografía, colografía, punta seca y agua fuerte.

(511) 40

(510) Servicios de producción de documentales, video arte, fotografías y filmación

(511) 41

(510) Servicios de diseños, ejecución de carteles y señalecticas gráfica, pintura y técnica mixta.

(511) 42



(540) O X I

(561) OXI OXI

(730) **CÁRDOSO NODALES, YOANIS; CONTRERAS FERNANDEZ, WILLIAN; MORENO HERNANDEZ, ALAIN; GUERRA PADRON, JOSE ANGEL; CERVANTES MIRANDA, ADRIAN; ABREU SOTOLONGO, YUSVIER; BETANCOURT MARTÍNEZ, JORGE ENRIQUE** , domiciliada en **calle Línea número 105 Colorado Baraguá edificio 21 apto 12 Micro Ortiz , provincia Ciego de Ávila, República de Cuba**

(740) **BETANCOURT MARTÍNEZ, JORGE ENRIQUE**

(210) **2010-0367**

(220) 13/08/2010

(510) Válvulas de caucho o fibra vulcanizada (no incluye artículos de máquinas); conducciones, juntas para tuberías (no de metal); materias de embalaje: embalaje para cilindros hidráulicos para usar en máquinas y aparatos usados en minería. máquinas y aparatos de carga y descarga, aviones, navíos y vehículos terrestres; embalaje para motores hidráulicos para usar en máquinas y aparatos usados en la minería. máquinas y aparatos usados en construcción. Máquinas y aparatos de carga y descarga, aviones, navíos y vehículos terrestres; embalaje para bombas hidráulicas para usar en máquinas y aparatos usados en la minería. máquinas y aparatos usados en construcción, máquinas y aparatos de carga y descarga, aviones, navíos y vehículos terrestres: embalaje para amortiguadores (artículos de maquinaria no para vehículos terrestres); embalaje para válvulas de gas (artículos de maquinarias no para vehículos terrestres); embalaje para amortiguadores hidráulicos(para vehículos terrestres); embalaje para válvulas de gas (para vehículos terrestres); aceites aislantes; aceites aislantes para usar en cilindros hidráulicos para usar en máquinas y aparatos usados en minería, máquinas y aparatos usados en construcción, máquinas y aparatos para carga y descarga, aviones, navíos y vehículos terrestres; aceites aislantes para motores hidráulicos usados en máquinas y aparatos usados en minería; máquinas y aparatos usados en construcción. máquinas y aparatos para carga y descarga; aviones, navíos y vehículos terrestres; aceite aislante para bombas hidráulicas para usar en máquinas y aparatos usados en minería; máquinas y aparatos usados en construcción; máquinas y aparatos de carga y descarga, aviones, navíos y vehículos terrestres; aceites aislantes para amortiguadores hidráulicos (artículos de máquinas no para vehículos terrestres); aceites aislantes para amortiguadores hidráulicos (para vehículos terrestres). aislantes, aislantes para válvulas de gas (artículos de máquinas no para vehículos terrestres); aislantes para válvulas de gas (para vehículos terrestres).

(511)17

(540) **K Y B**

(561) K Y B

(730) **KAYABA INDUSTRY CO., LTD. (KAYABA KOGYO KABUSHIKI KAISHA).)**, domiciliada en **World Trade Center Bldg., 4-1, Hamamatsu-Cho 2-Chome, Minato-Ku, Tokyo, Japón**

(740) Haliveth León Villaverde

(210) **2010-0368**

(220) 13/08/2010

(510) Válvulas de caucho o fibra vulcanizada (no incluye artículos de máquinas); conducciones, juntas para tuberías (no de metal); materias de embalaje: embalaje para cilindros hidráulicos para usar en máquinas y aparatos usados en minería. máquinas y aparatos de carga y descarga, aviones, navíos y vehículos terrestres; embalaje para motores hidráulicos para usar en máquinas y aparatos usados en la minería. máquinas y aparatos usados en construcción. Máquinas y aparatos de carga y descarga, aviones, navíos y vehículos terrestres; embalaje para bombas hidráulicas para usar en máquinas y aparatos usados en la minería, máquinas y aparatos usados en construcción, máquinas y aparatos de carga y descarga, aviones, navíos y vehículos terrestres: embalaje para amortiguadores (artículos de maquinaria no para vehículos terrestres); embalaje para válvulas de gas (artículos de maquinarias no para vehículos terrestres); embalaje para

amortiguadores hidráulicos(para vehículos terrestres); embalaje para válvulas de gas (para vehículos terrestres); aceites aislantes; aceites aislantes para usar en cilindros hidráulicos para usar en máquinas y aparatos usados en minería, máquinas y aparatos usados en construcción, máquinas y aparatos para carga y descarga, aviones, navíos y vehículos terrestres; aceites aislantes para motores hidráulicos usados en máquinas y aparatos usados en minería; máquinas y aparatos usados en construcción. máquinas y aparatos para carga y descarga; aviones, navíos y vehículos terrestres; aceite aislante para bombas hidráulicas para usar en máquinas y aparatos usados en minería; máquinas y aparatos usados en construcción; máquinas y aparatos de carga y descarga, aviones, navíos y vehículos terrestres; aceites aislantes para amortiguadores hidráulicos (artículos de máquinas no para vehículos terrestres); aceites aislantes para amortiguadores hidráulicos (para vehículos terrestres). aislantes, aislantes para válvulas de gas (artículos de máquinas no para vehículos terrestres); aislantes para válvulas de gas (para vehículos terrestres).

(511)17

KYB

(540)

(561) K Y B

(730) **KAYABA INDUSTRY CO., LTD. (KAYABA KOGYO KABUSHIKI KAISHA).** ,domiciliada en **World Trade Center Bldg., 4-1, Hamamatsu-Cho 2-Chome, Minato-Ku, Tokyo, Japón**

(740) Haliveth León Villaverde

(210) **2010-0370**

(220) 13/08/2010

(510) Preparaciones farmacéuticas para uso humano las cuales regulan las contracciones urinarias.

(511) 5

(540) **LONACTENE**

(561) LONACTENE

(730) **FERRING B.V.** , domiciliada en **Polarisavenue 144, NL2132 JX Hoofddorp, Países Bajos**

(740) Haliveth León Villaverde

(210) **2010-0371**

(220) 13/08/2010

(510) Productos para destruir y combatir animales dañinos; fungicidas, herbicidas, pesticidas

(511) 5

(540) **ZAMPREZ**

(561) ZAMPREZ

(730) **BASF SE**, domiciliada en **Carl-Bosch-Strasse 38, Ludwigshafen am Rhein, Alemania**

(740) Haliveth León Villaverde

(210) **2010-0376**

(220) 16/08/2010

(510) Destilador solar

(511) 11

(540) **DESTICIDT**

(561) DESTICIDT

(730) **CENTRO DE INVESTIGACIÓN Y DESARROLLO TÉCNICO [MINISTERIO DEL INTERIOR]**, domiciliada en **Calle E, sin número, entre Primera y Alday, Reparto El Trigal, municipio Boyeros, provincia Ciudad de La Habana, República de Cuba**

(740) Mayra María Thomas Morales

(210) **2010-0377**

(220) 17/08/2010

(510) Soportes digitales (CD, DVD)

(511) 9

(510) Promoción y venta

(511) 35

(510) Servicios de espectáculos musicales, representaciones en vivo, grabaciones (filmación en cintas de video)

(511) 41

(540) **LOS DCA2**

(561) LOS DCA2

(730) (740) **MUÑOZ SENRA, EDUARDO CÉSAR**, domiciliada en **Jovellar número 117, entre Espada y Hospital, municipio Centro Habana , provincia Ciudad de la Habana , República de Cuba**

(210) **2010-0379**

(220) 18/08/2010

(510) Servicios de telecomunicaciones, a saber servicios de transmisión de televisión y radio por cable, satélites o estaciones de transmisión; transmisión de programas de radio o televisión, servicios de agencias de noticias; arrendamiento de aparatos de radiofusión, comunicación y telecomunicaciones; provisión de información y asesoramiento en relación con estos servicios; provisión de acceso multi-usuario a una red global de información.

(511) 38

(510) Servicios de entrenamiento y educación, a saber, producción, presentación y retransmisión de programación de televisión; organización y conducción de exhibiciones con fines de entrenamiento; suministro de información sobre programas de televisión, actividades de entrenamiento y materias educativas en línea través de una red de comunicaciones.

(511) 41

(540) **EL CANAL DE LAS ESTRELLAS**

(561) EL CANAL DE LAS ESTRELLAS

(730) **VIDEOSERPEL LTD.** , domiciliada en **Dammstrasse 19 CH-6300 Zug,, Suiza**

(740) Yordanka Ramírez Pastor

(210) **2010-0380**

(220) 18/08/2010

(510) Servicios de telecomunicaciones, a saber servicios de transmisión de televisión y radio por cable, satélites o estaciones de transmisión; transmisión de programas de radio o televisión, servicios de agencias de noticias; arrendamiento de aparatos de radiofusión, comunicación y telecomunicaciones; provisión de información y asesoramiento en relación con estos servicios; provisión de acceso multi-usuario a una red global de información.

(511) 38

(510) Servicios de entrenamiento y educación, a saber, producción, presentación y retransmisión de programación de televisión; organización y conducción de exhibiciones con fines de entrenamiento; suministro de información sobre programas de televisión, actividades de entrenamiento y materias educativas en línea través de una red de comunicaciones.

(511) 41



(540)

(730) **VIDEOSERPEL LTD.**, domiciliada en **Dammstrasse 19 CH-6300 Zug,, Suiza**

(740) Yordanka Ramírez Pastor

(210) **2010-0381**

(220) 18/08/2010

(510) Frijoles volteados, frutas y legumbres en conserva, secas y cocidas, conservas y encurtidos

(511) 29

(510) Salsa de tomate; café, te, cacao, azúcar, arroz, tapioca, sagú, sustitutos del café; harinas y preparaciones hechas de cereales, pan, pastelería y confitería, helados; miel, jarabe de melaza; levadura en polvo para esponjar; sal, mostaza; vinagre, salsas (condimentos); especias; hielo.

(511) 30



(540)

(561) DUCAL

(730) **INDUSTRIAS ALIMENTICIAS KERN'S Y COMPAÑÍA SOCIEDAD EN COMANDITA POR ACCIONES (SOCIEDAD CONSTITUIDA BAJO LAS LEYES DE GUATEMALA)**, domiciliada en **kilómetro 6.5 carretera al Atlántico Zona 18, Guatemala**

(740) Beatriz Triana López

(210) **2010-0382**

(220) 18/08/2010

(510) Toda clase de jugos, néctar y otras bebidas no alcohólicas de consumo directo bien a base de productos naturales o sintéticos y cualquier mezcla o combinación de las mismas

(511) 32

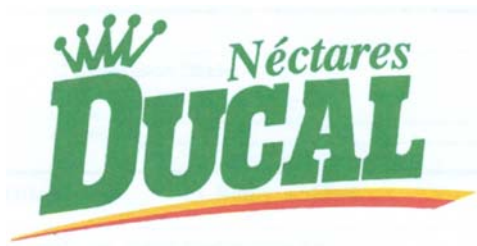

(540)

(561) DUCAL NÉCTARES

(730) **INDUSTRIAS ALIMENTICIAS KERN'S Y COMPAÑÍA SOCIEDAD EN COMANDITA POR ACCIONES (SOCIEDAD CONSTITUIDA BAJO LAS LEYES DE GUATEMALA)**, domiciliada en **kilómetro 6.5 carretera al Atlántico Zona 18, Guatemala**

(740) Beatriz Triana López

(210) **2010-0383**

(220) 18/08/2010

(510) Toda clase de jugos, néctar y otras bebidas no alcohólicas de consumo directo bien a base de productos naturales o sintéticos y cualquier mezcla o combinación de las mismas

(511) 32



(540)

(561) FUN C

(730) **INDUSTRIAS ALIMENTICIAS KERN'S Y COMPAÑÍA SOCIEDAD EN COMANDITA POR ACCIONES (SOCIEDAD CONSTITUIDA BAJO LAS LEYES DE GUATEMALA)**, domiciliada en **kilómetro 6.5 carretera al Atlántico Zona 18, Guatemala**

(740) Beatriz Triana López

(210) **2010-0384**

(220) 18/08/2010

(510) Comercialización de combustibles, lubricantes, accesorios, partes y piezas de vehículos, así como el expendio de alimentos.

(511) 35

(540) **ORO NEGRO**

(561) ORO NEGRO

(730) **CORPORACIÓN CIMEX S.A.**, domiciliada en **Edificio Sierra Maestra, Primera y O, Miramar, municipio Playa, provincia Ciudad de La Habana, República de Cuba**

(740) Reynold Samp Pedro Vázquez

(210) **2010-0385**

(220) 19/08/2010

(510) Cámaras digitales; cámaras digitales con funciones de cámara de video, reproductor de audio y grabador de voz; copiadoras de papel y sus partes; pizarras electrónicas; lentes ópticos; dispositivos de alimentación automática de documentos para uso de oficina; extintores; cargadores para acumuladores; aparatos de cableado; conectores eléctricos; interruptores eléctricos y sus componentes; tomas eléctricas; conmutadores reductores y sus partes; interruptores con temporizadores y sus partes; aparatos de conmutación automática; interruptores eléctricos y sus partes; interruptores de detección; dispositivos de cableado eléctrico con sensores; tarjeta operadoras de interruptores; protectores de circuito; protectores térmicos; interruptores diferenciales; cajas de distribución de energía [electricidad]; tomas eléctricas; cuadros fijación para enchufes eléctricos; aparatos e instrumentos de alarma; televisores monitoreo para uso en sistemas de intercomunicación de video; intercomunicadores; alarmas de fugas de gas y sus partes; aparatos de alarma antirrobo; detectores de quebradura de cristales (aparatos de alarma anti-robo); detectores de rayos térmicos (alarmas antirrobo detectoras de calor humano); detectores de infrarrojos (alarmas antirrobo detectores de infrarrojos bloque); timbres de puerta eléctricos; dispositivos radio receptor/transmisor de detección de incendios; zumbadores; alarmas contra incendios; paneles de control de incendios; detectores de incendios; campanas de alarma de incendios (equipos de sonido); equipo de prevención de humo (paneles interactivos de control de incendios); equipos de alarma de emergencia (alarmas de incendio manuales); equipos de notificación automatizada de emergencia (equipos de notificación de alarmas de incendio e intrusión); cerraduras eléctricas; dispositivos eléctricos para abrir puertas; puertas automáticas eléctricas; equipo para reconocimiento de huella digital para controles de acceso (equipos de control de acceso); equipos de reconocimiento facial para controles de acceso (equipos de control de acceso); sistemas de vigilancia de video (equipos de control de acceso y equipos de detección de intrusos); sensores de imágenes (equipos de alarma de identificación de personas); caja de seguridad con llave; transmisores/receptores de control remoto; interruptores de control remoto para televisores o radios;

máquinas acústicas, aparatos e instrumentos; radios; reproductores/grabadores de disco óptico y sus partes; estuches para reproductores de audio portátiles; discos de limpieza de lentes para reproductores de disco óptico; reproductores/grabadores de memoria de circuito integrado y/o disco duro: reproductores de MP3, MPEG-1 Audio Layer-3, (equipos de audio); altavoces (equipos de audio); amplificadores; micrófonos; grabadoras de circuito integrado (grabadoras de voz); procesadores de sonido digital; auriculares; auriculares inalámbricos; audifonos; aparatos para el sistema de audio dirigido al público; mezcladores de audio; limpiadores de equipos de audio; cables de fibra óptica; cables de audio/video; sostenedores montados en autos para computadoras, equipos audiovisuales, sistemas de navegación para automóviles; sistemas de micrófono inalámbrico compuesto por micrófonos inalámbricos, transmisores inalámbricos, altavoces para inalámbricos, receptores inalámbricos amplificadores inalámbricos, sintonizadores de diversidad; aparatos e instrumentos audiovisuales; receptores de televisión; pantallas de plasma; paneles de pantalla de plasma; receptores de televisión de proyección; receptores de televisión combinados que incorporen grabadores de video tape; receptores de televisión combinada incorporando reproductores de discos; antenas; sintonizadores de video; proyectores de LCD (pantalla de cristal líquido); lentes para proyectores de LCD (pantalla de cristal líquido); soportes de montaje de techo para proyectores de LCD (pantalla de cristal líquido); unidades de disco duro; aparatos audiovisuales utilizados como dispositivos de enseñanza; tableros de anuncios ópticos eléctricos; sistema de visualización de información eléctrica multipropósito; cámaras de vigilancia; equipos de video de circuito cerrado; instalaciones de vigilancia de video eléctricos y electrónicos; software de DVD (disco de video digital, registrados]; cámaras de televisión; conmutador de video; sistemas de edición no lineal; controladores de edición; aparatos de OVO (disco de video digital); pantallas de diodos emisores de luz; cables USB (conductor universal en serie); aparatos de cámara en vehículos; cámara inalámbrica (eléctrico); aparatos de monitoreo de cámara inalámbricos (eléctrico); convertidores de señal de video para red de cámaras; software de grabación utilizados exclusivamente para las cámaras de red; controladores de cámara de red; servidores para cámaras de red; cámaras inalámbricas externas con sensores de movimiento; cámaras convertibles; transmisores/receptores; teléfonos; teléfonos celulares; baterías de teléfonos celulares; teléfonos IP (que usan protocolo de Internet); teléfonos inalámbricos; altavoces de conferencia; accesorios para teléfonos celulares; contestadores telefónicos; receptores de sistema de posicionamiento global; teléfonos de radio; radares marítimos; radares; aparatos de comunicación en auto inalámbricos: sistema de radio de acceso multicanal; aparatos de información de tráfico eléctricos; aparatos de teleconferencias de video; sistema de distribución de información visual; sistemas de radiodifusión digital que se compone de cámaras de video para su difusión digital, conmutadores; aparatos e instrumentos de control (inspección); sistemas de control de acceso de reconocimiento del iris; sistemas de cámaras de lector del iris; máquinas e instrumentos de control automáticas; ordenadores y dispositivos periféricos para ordenadores; computadoras; tarjetas para ordenadores; teclados de ordenador; unidades de disquete; lectores de tarjetas; lector/escritor de tarjetas; lectores de código de barras; escáneres de código de barras; registradores de tiempo; terminales de datos portátiles; ordenadores portátiles; unidades de disco duro; calculadoras electrónicas; programas informáticos; cámaras de red; enrutadores; máquinas y aparatos de telecomunicaciones; aparatos e instrumentos de señalización, de control (inspección) y de socorro (salvamento).

(511) 9

(510) Vehículos; aparatos de locomoción terrestre, aérea o acuática, tales como, transportadores aéreos, vehículos aéreos, aerodeslizadores, aeronaves, aviones anfibios, carritos, autobuses, automóviles, aviones, barcos, buques, yates, canoas, camiones, ciclos, coches y globos dirigibles; aparatos, máquinas y dispositivos ~ara la aeronáutica; neumáticos; alarmas antirrobo para vehículos; dispositivos antirrobo para vehículos; dispositivos antiderrapantes para cubierta de neumáticos; parches de caucho adhesivos para reparar cámaras de aire; equipos para reparar cámaras de aire; banda de rodadura para recauchar neumáticos; segmento de frenos para vehículos y frenos.

(511) 12

(510) Almanagues; boletines informativos; boletos; carpetas para documentos; cajas de cartón y papel; carteles; posavasos; material didáctico; fundas para documentos; papel de embalajes; bolígrafos; foliadores; fundas para pasaportes; material impreso; impresos gráficos; manuales; publicaciones periódicas e impresas.

(511) 16

(510) Ropa, a saber, pantalones, calzoncillos, trajes de baño, camisas, suéteres, sudaderas, chaquetas, abrigos, pantalones de trabajo, pulóveres, chalecos, faldas, shorts, túnicas, vestidos, trajes de ocasión, sombreros; ropa para llevar alrededor del cuello, calcetines, uniformes, gorras, sobretodos y trajes de vestir, ropa interior, impermeables, ropa de dormir, bufandas; todo tipo de calzado, calzado de deportes, calzado de playa; cinturones (vestimenta).

(511) 25

(510) Servicios de importación, exportación y distribución (actuando como representante) de toda clase de productos; comercio exterior. organización de eventos y ferias con fines comerciales o de publicidad; servicios

de ayuda en la explotación o dirección de empresas comerciales; servicios de consultas e informaciones en materias comerciales y de negocios; servicios de información comercial; difusión de publicidad por cualquier medio de toda clase de productos y servicios; servicios de propaganda o publicidad radiada y televisada; servicios de marketing, incluyendo servicios de estrategias de promoción, distribución y precio de toda clase de productos y servicios; promoción de bienes y servicios de terceros mediante la colocación de avisos publicitarios y la exposición promocional en sitios electrónicos accesibles por medio de redes computacionales; comercio electrónico y servicios de compra y venta al público de todo tipo de productos por internet o correo; servicios de venta por catálogos; reagrupamiento, por cuenta de terceros, de productos diversos, permitiendo a los consumidores examinar y comprar estos productos con comodidad; selección de personal.

(511) 35

(510) Servicios de crédito relacionados con viajes efectuados por cualquier medio aéreo, marítimo y terrestre; servicios de crédito relacionados con turismo y viajes efectuados por cualquier medio aéreo, marítimo y terrestre; administración de fondos de inversiones, corredores de valores y bienes, agencia de cambio, compensación y trust de inversiones, todos los servicios de una agencia inmobiliaria, leasing, compañía holding; servicios de corretaje en general y desarrollo de negocios inmobiliarios, tales como explotación y adquisición de terrenos; financiamiento de empresas comerciales, agrícolas, forestales y civiles; sociedad inmobiliaria, administración y alquiler de inmuebles; servicios de estimación de bienes inmobiliarios y capitales; asesoría financiera, corredores de bolsa, agente de valores; servicios de crédito en todas sus formas, incluyendo servicios de tarjetas de crédito.

(511) 36

(510) Reparación, instalación, y mantenimiento de vehículos terrestres, autobuses, barcos, aeronaves y naves; servicios de conservación vehículos terrestres, autobuses, barcos, aeronaves y naves (manteniendo la condición original, y las propiedades de los objetos); servicios de engrase, recauchado y vulcanización de neumáticos para vehículos; tratamiento preventivo contra la herrumbre para vehículos terrestres, autobuses, barcos, aeronaves y naves; estaciones de servicio (reabastecimiento de carburantes y mantenimiento); lavado, limpieza y lustrado de vehículos terrestres, autobuses, barcos, aeronaves y naves; asistencia en caso de averías (reparación) de vehículos terrestres, autobuses, barcos, aeronaves y naves; servicios de construcción, montaje, armado y ensamblado de estructuras metálicas y no metálicas para la construcción; servicios de alquiler de herramientas, de buldócer y de máquinas para la construcción, supervisión (dirección) de obras de construcción y de materiales para la construcción; servicios de pintura, empapelado, albañilería.

(511) 37

(510) Servicios de telecomunicaciones tales como, transmisión local, de larga distancia e internacional, de voz, texto, fax, video, imagen y datos, y transmisión inalámbrica, vía enlace de comunicación satelital, terrestre o submarino; servicios de comunicación personal, a saber, servicios de envío de llamadas, servicios de manejo de llamadas; servicios de ordenamiento secuencial de llamadas, y servicios de correo de voz y de mensajes verbales; servicios de tele conferencias; servicios de anfitrión electrónico para brindar conexiones de telecomunicación de transacciones en redes de computación globales; servicios de comunicación vía internet, páginas web, oferta de acceso múltiple de los usuarios a una red computacional global; transmisión electrónica de datos, imagen y documentos vía red informática computacional; difusión de bases de datos; servicio de correo electrónico; transmisión electrónica de datos a terminales de computador desde una red de base de datos computarizada; servicios de telecomunicaciones de reenvío de ciclo de operaciones; servicio integral de telecomunicaciones de red digital; alquiler de tiempos de acceso a una base de datos informática, gráficos, información audiovisual, páginas web, pizarras electrónicas, redes computacionales y materiales computarizados de investigación y consulta, en el campo de negocios, finanzas, noticias, clima, deportes, computación e informática, juegos, entretenimiento, música, teatro, cine, viajes, educación, estilos de vida, hobby, apoyo computacional y temas de interés general; servicios de programas hablados, radiados y televisados; emisiones televisadas y radiofónicas; difusión de programas de televisión y radiofónicos; agencias de información y de prensa.

(511) 38

(510) Servicios de transporte de pasajeros, mercancías, documentos, valores y todo tipo de productos por cualquier medio; asesorías, consultas e informaciones, por cualquier medio, en materia de transporte; servicios de alquiler de aeronaves, automóviles y barcos: servicios de estacionamientos y/o aparcamiento; agencia de turismo y de viajes; organización de cruceros, excursiones y viajes; servicios de información relativos a los viajes por medio de una red global de computación; servicios de agencia de viajes; principalmente suministro de facilidades en línea para la información de tiempo real con otros usuarios de computadoras relativas a viajes; servicios de boletines o tablas electrónicas en relación con información de viajes; reservas para los viajes, visitas turísticas, acompañamiento de viajeros; asesorías, consultas e informaciones, por cualquier medio, en materia de turismo y viajes; almacenamiento, bodegaje, empaque, embalaje, carga, descarga y distribución por cualquier medio de todo tipo de productos, mercancías,

documentos y valores; asesorías, consultas e informaciones, por cualquier medio, en materia de almacenamiento de productos; almacenamiento electrónico de toda clase de datos y documentos, especialmente aquellos relacionados con el transporte de pasajeros y todo tipo de artículos y productos; asistencia en caso de avería de vehículos (servicio de remolque).

(511) 39

(510) Organización de eventos, charlas, cursos, congresos, ferias, exposiciones, competiciones, conferencias, seminarios y simposios educacionales y de entretenimiento; planificación de recepciones; gestión de espacios y lugares para reuniones, eventos, exposiciones, ferias, charlas, seminarios, congresos y cursos; servicios de capacitación de todo tipo, especialmente destinados a aeromozas, pilotos y mecánicos aeronáuticos; servicios de edición y publicación de libros, revistas, periódicos, diarios, reportes, manuales, textos, de manuales de programas de computación, servicios de traducción y redacción; servicios de reporteros; servicios de fotografía: servicios de campos de vacaciones, casinos y juegos; clubes de entretenimiento, esparcimiento y de todo tipo de deportes.

(511) 41

(510) Servicios de diseño y desarrollo de software y computadores, creación y mantenimiento de páginas web para terceros, servicios de alojamiento en servidores para sitios web; diseño de sistemas informáticos, programación computacional; duplicación de programas informáticos; instalación, actualización y elaboración de software para computadores; reconstitución de bases de datos; conversión de datos o de documentos de un soporte físico a un soporte electrónico; conversión de datos y programas informáticos; instalación de software de computadores; alquiler de computadores, software y accesorios computacionales; creación para terceros, de índices de información, sitios y otros recursos disponibles en redes computacionales; búsqueda de información, sitios y otros recursos disponibles en redes de computación; asesorías, consultas e informaciones, por cualquier medio, en materia de computación, sitios web y software; recuperación de información computacional; servicios de análisis y de investigación industrial; control de calidad, dibujo y diseño industrial, control técnico de aeronaves; investigación sobre mecánica y física, informes de peritos; servicios científicos y tecnológicos así como servicios de investigación y diseño relativos a ellos; estudio de proyectos técnicos; investigación y desarrollo de nuevos productos para terceros, investigaciones técnicas, pruebas de materiales; peritajes relacionados con estos servicios.

(511) 42

(510) Servicios de alimentación, restaurante, salón de té, fuente de soda, restaurantes autoservicio, restaurantes de servicio rápido y permanente (snack bar), cafetería, cantina, servicios de comidas preparadas, bar, procuración de bebidas y alimentos preparados para el consumo; servicios de hoteles y alojamiento de personas en general; hospedaje temporal, moteles, pensiones, residenciales; servicios de reservas de hoteles, pensiones y alojamientos temporales; explotación de terrenos para turismo y camping, campos y casas de vacaciones; asesorías, consultas e informaciones, por cualquier medio, en materia de hotelería.

(511) 43

(510) Servicios personales y sociales prestados por terceros destinados a satisfacer necesidades individuales y servicios de seguridad para la protección de bienes y de personas, tales como rastreo, localización y seguimiento de personas, vehículos, naves y aeronaves y bienes en general; servicios de escoltas, protección civil; servicios de asesoría, consulta e informaciones, por cualquier medio, en materia de seguridad; servicios de seguridad para la protección de bienes y de personas, agencias de detectives, agencias de vigilancia nocturna, vigilancia de alarmas de seguridad, investigaciones y búsqueda de personas dadas por desaparecidas; monitoreo de alarmas vía telefónica, microondas u otros medios.

(511) 45

(540) **LATAM AIRLINES**

(561) LATAM AIRLINES

(730) **CLARO SWINBURN, LUIS FELIPE**, domiciliada en **Apoquindo 3721, piso 13, Las Condes , Chile**

(740) Yordanka Ramírez Pastor

(210) **2010-0386**

(220) 19/08/2010

(510) Discos compactos, CD, DVD y otros soportes magnéticos

(511) 9

(510) Publicidad

(511) 35

(510) Espectáculos musicales (producción). Producción de video. Conciertos.

(511) 41



(540)

(561) KRIB Y LOS MORENOS DEL KARIBE

(730) (740) **MORALES REPILADO, REINIER** , domiciliada en **calle 140, entre 35 y 37, número 3513 interior, municipio Marianao, provincia Ciudad de la Habana, República de Cuba**

(210) **2010-0387**

(220) 20/08/2010

(510) Servicios gastronómicos y hoteleros

(511) 43

(540) **ANACAONA**

(561) ANACAONA

(730) **HOTEL SARATOGA, S.A.** domiciliada en **Monserate número 261, entre San Juan de Dios y Empedrado, Edificio Bacardi, Piso 4, Oficina 411, municipio La Habana Vieja, provincia Ciudad de La Habana, República de Cuba**

(740) Yuleidis Hernández Mora

(210) **2010-0388**

(220) 20/08/2010

(510) Floculante líquido; ácido regulador de PH

(511) 1

(510) Preparaciones para la limpieza de piscinas, limpiador de alto poder desengrasante y fuertemente alcalino, gel limpiador desengrasante

(511) 3

(510) Algicidas

(511) 5



(540)

(561) CISNE

(730) **EMPRESA QUIMICA DE CIENFUEGOS [MINISTERIO DE LA INDUSTRIA BÁSICA] I**, domiciliada en **Zona Industrial número 2, O'Bourke, municipio Cienfuegos, provincia Cienfuegos, República de Cuba**

(740) Yordanka Ramírez Pastor

(210) **2010-0389**

(220) 20/08/2010

(510) Cerveza; aguas minerales y gaseosas, y otras bebidas sin alcohol; bebidas de frutas y zumos de frutas; siropes y otras preparaciones para elaborar bebidas

(511) 32



(540)

(561) BOING !

(730) **SOCIEDAD COOPERATIVA TRABAJADORES DE PASCUAL, S.C.L.**, domiciliada en **calle Clavijero número 75, Colonia Transito, Delegación Cuauhtemoc, México**

(740) Haliveth León Villaverde

(210) **2010-0391**

(220) 23/08/2010

(510) Confecciones masculinas (pantalones, camisas, camisetas, bermudas, pescadores, shorts, sacos, chalecos); confecciones femeninas (vestidos, blusas, sayas, pantalones , chaquetas, bermudas, pescadores y shorts)

(511) 25



(540)

(561) FERRAN HABANA, CUBA

(730) (740) **FERRAN ORTIZ, CARMEN ELIA**, domiciliada en **calle 12, número 512, interior apartamento 22, entre 21 y 23, municipio Plaza de la Revolución, provincia Ciudad de la Habana , República de Cuba**

(210) **2010-0392**

(220) 23/08/2010

(510) Confecciones masculinas (pantalones, camisas, camisetas, bermudas, pescadores, shorts, sacos, chalecos); confecciones femeninas (vestidos, blusas, sayas, pantalones , chaquetas, bermudas, pescadores y shorts)

(511) 25



(540)

(561) VIERA LA HABANA

(730) (740) **REINOSO MONTALVO, VERA**, domiciliada en **Dolores número 958, entre 20 y 21, Lawton, municipio Diez de Octubre, provincia Ciudad de la Habana, República de Cuba**

(210) **2010-0395**

(220) 31/08/2010

(510) Calzado de protección contra los accidentes, las radiaciones y el fuego, en particular botas.

(511) 9

(510) Cueros gruesos, pieles curtidas, cuero de imitación, cuero artificial, cuero en bruto o semielaborado

(511) 18

(510) Suelas (calzado); botas, botas con cordones, botines, calzado de deporte y de playa, sandalias, calzado de PVC, zuecos (calzado)

(511) 25



(540)

(561) FUTURO

(730) **LOPEZ TIEL, ROLANDO LUIS; MOLINA GARCIA, JORGE** , domiciliada en **séptima 1910, entre Cuarta y avenida Acosta., municipio Cerro, provincia Ciudad de la Habana , República de Cuba**

(740) Yordanka Ramírez Pastor

(210) **2010-0396**

(220) 01/09/2010

(510) Vidrios para la construcción y la decoración.

(511)19

(540) **SECRITEM**

(561) SECRITEM

(730) **SECRISA CARIBE S.A.**, domiciliada en **Calle 240 Número 6124 entre Avenida 51 y Televilla, municipio La Lisa, provincia Ciudad de La Habana, República de Cuba**

(740) Sahyls Rondón Rosales

(210) **2010-0397**

(220) 01/09/2010

(510) Servicios de dirección de negocios, administración de empresas, trabajos de oficina

(511) 35

(510) Servicios de negocios financieros; negocios monetarios; negocios inmobiliarios

(511) 36

(510) Servicios de organización de viajes.

(511)39

(510) Esparcimiento, actividades deportivas y culturales.

(511) 41

(510) Servicios de provisión de alimentos y bebidas; hospedaje temporal.

(511) 43

(510) Servicios médicos, cuidados de higiene y de belleza para personas y animales.

(511) 44



(540)

(561) GRAN PARAISO

(730) **GRAN PARAÍSO S.A.**, domiciliada en **Centro de Negocios de Miramar, avenida Tercera, entre 76 y 78, edificio Santa Clara, número 408, municipio Playa, provincia Ciudad de la Habana , República de Cuba**

(740) José Reinaldo Daniel Alonso

(210) **2010-0398**

(220) 06/09/2010

(510) Servicios de arrendamiento de los bienes inmuebles urbanos para ser utilizados como viviendas, oficinas, locales comerciales o naves industriales

(511) 36

(510) Servicios de limpieza y brillo de piso

(511) 37

(510) Prestar servicios de fax, correo electrónico e Internet. Servicios inmobiliarios de televisión por cable.

(511) 38

(510) Servicios de distribución de agua y electricidad.

(511) 39



(540)

(561) FENIX S.A.

(730) **INMOBILIARIA FENIX, S.A.**, domiciliada en **Monserate número 261, entre San Juan de Dios y Empedrado, C.P. 10200, municipio La Habana Vieja, provincia Ciudad de La Habana, República de Cuba**

(740) Anaeli García Mesa

(210) **2010-0399**

(220) 06/09/2010

(510) Perfumería, cosmética, jabonería, aseo personal, higiene y limpieza, objetos perfumados, cremas cosméticas, esencia para aromaterapia, champúes, acondicionadores, tratamientos para el cabello, cosmética decorativa, desodorantes, dentífricos

(511) 3

(540) **CACHE**

(561) CACHE

(730) **EMPRESA SUCHEL FRAGANCIA [MINISTERIO DE LA INDUSTRIA LIGERA]**, domiciliada en **Calzada de Varona número 16856, entre Independencia y Tres Palmas, Capdevila, municipio Boyeros, provincia Ciudad de La Habana, República de Cuba**

(740) Ilsa Yadira Quintana Freyre

(210) **2010-0400**

(220) 06/09/2010

(510) Perfumería, cosmética, jabonería, aseo personal, higiene y limpieza, objetos perfumados, cremas cosméticas, esencia para aromaterapia, champúes, acondicionadores, tratamientos para el cabello, cosmética decorativa, desodorantes, dentífricos

(511) 3

(540) **BIONATURA**

(561) BIONATURA

(730) **EMPRESA SUCHEL FRAGANCIA [MINISTERIO DE LA INDUSTRIA LIGERA]**, domiciliada en **Calzada de Varona número 16856, entre Independencia y Tres Palmas, Capdevila, municipio Boyeros, provincia Ciudad de La Habana, República de Cuba**

(740) Ilsa Yadira Quintana Freyre

(210) **2010-0401**

(220) 06/09/2010

(510) Perfumería, cosmética, jabonería, aseo personal, higiene y limpieza, objetos perfumados, cremas cosméticas, esencia para aromaterapia, champúes, acondicionadores, tratamientos para el cabello, cosmética decorativa, desodorantes, dentífricos

(511) 3

(540) **SOY**

(561) SOY

(730) **EMPRESA SUCHEL FRAGANCIA [MINISTERIO DE LA INDUSTRIA LIGERA]**, domiciliada en **Calzada de Varona Número 16856, entre Independencia y Tres Palmas, Capdevila, municipio Boyeros, provincia Ciudad de La Habana, República de Cuba**

(740) Ilsa Yadira Quintana Freyre

(210) **2010-0402**

(220) 06/09/2010

(510) Perfumería, cosmética, jabonería, aseo personal, higiene y limpieza, objetos perfumados, cremas cosméticas, esencia para aromaterapia, champúes, acondicionadores, tratamientos para el cabello, cosmética decorativa, desodorantes, dentífricos

(511) 3

(540) **CAMELIA**

(561) CAMELIA

(730) **EMPRESA SUCHEL FRAGANCIA [MINISTERIO DE LA INDUSTRIA LIGERA]**, domiciliada en **Calzada de Varona número 16856, entre Independencia y Tres Palmas, Capdevila, municipio Boyeros, provincia Ciudad de La Habana, República de Cuba**

(740) Ilsa Yadira Quintana Freyre

(210) **2010-0403**

(220) 06/09/2010

(510) Perfumería, cosmética, jabonería, aseo personal, higiene y limpieza, objetos perfumados, cremas cosméticas, esencia para aromaterapia, champúes, acondicionadores, tratamientos para el cabello, cosmética decorativa, desodorantes, dentífricos

(511) 3

(540) **ILUSION**

(561) ILUSION

(730) **EMPRESA SUCHEL FRAGANCIA [MINISTERIO DE LA INDUSTRIA LIGERA]**, domiciliada en **Calzada de Varona número 16856, entre Independencia y Tres Palmas, Capdevila, municipio Boyeros, provincia Ciudad de La Habana, República de Cuba**

(740) Ilsa Yadira Quintana Freyre

(210) **2010-0404**

(220) 06/09/2010

(510) Perfumería, cosmética, jabonería, aseo personal, higiene y limpieza, objetos perfumados, cremas cosméticas, esencia para aromaterapia, champúes, acondicionadores, tratamientos para el cabello, cosmética decorativa, desodorantes, dentífricos

(511) 3

(540) **INOLVIDABLE**

(561) INOLVIDABLE

(730) **EMPRESA SUCHEL FRAGANCIA [MINISTERIO DE LA INDUSTRIA LIGERA]],** domiciliada en **Calzada de Varona número 16856, entre Independencia y Tres Palmas, Capdevila, municipio Boyeros, provincia Ciudad de La Habana, República de Cuba**

(740) Ilsa Yadira Quintana Freyre

(210) **2010-0405**

(220) 06/09/2010

(510) Perfumería, cosmética, jabonería, aseo personal, higiene y limpieza, objetos perfumados, cremas cosméticas, esencia para aromaterapia, champúes, acondicionadores, tratamientos para el cabello, cosmética decorativa, desodorantes, dentífricos

(511) 3

(540) **SAMOURAI**

(561) SAMOURAI

(730) **EMPRESA SUCHEL FRAGANCIA [MINISTERIO DE LA INDUSTRIA LIGERA]**, domiciliada en **Calzada de Varona número 16856, entre Independencia y Tres Palmas, Capdevila, municipio Boyeros, provincia Ciudad de La Habana, República de Cuba**
(740) Ilsa Yadira Quintana Freyre

(210) **2010-0406**

(220) 06/09/2010

(510) Perfumería, cosmética, jabonería, aseo personal, higiene y limpieza, objetos perfumados, cremas cosméticas, esencia para aromaterapia, champúes, acondicionadores, tratamientos para el cabello, cosmética decorativa, desodorantes, dentífricos

(511) 3

(540) **GOLF**

(561) GOLF

(730) **EMPRESA SUCHEL FRAGANCIA [MINISTERIO DE LA INDUSTRIA LIGERA]**, domiciliada en **Calzada de Varona número 16856, entre Independencia y Tres Palmas, Capdevila, municipio Boyeros, provincia Ciudad de La Habana, República de Cuba**

(740) Ilsa Yadira Quintana Freyre

(210) **2010-0407**

(220) 06/09/2010

(510) Perfumería, cosmética, jabonería, aseo personal, higiene y limpieza, objetos perfumados, cremas cosméticas, esencia para aromaterapia, champúes, acondicionadores, tratamientos para el cabello, cosmética decorativa, desodorantes, dentífricos

(511) 3

(540) **KOSMETIQUE**

(561) KOSMETIQUE

(730) **EMPRESA SUCHEL FRAGANCIA [MINISTERIO DE LA INDUSTRIA LIGERA]**, domiciliada en **Calzada de Varona Número 16856, entre Independencia y Tres Palmas, Capdevila, municipio Boyeros, provincia Ciudad de La Habana, República de Cuba**

(740) Ilsa Yadira Quintana Freyre

(210) **2010-0408**

(220) 06/09/2010

(510) Perfumería, cosmética, jabonería, aseo personal, higiene y limpieza, objetos perfumados, cremas cosméticas, esencia para aromaterapia, champúes, acondicionadores, tratamientos para el cabello, cosmética decorativa, desodorantes, dentífricos

(511) 3

(540) **BIMBO NUTRISNACKS**

(561) BIMBO NUTRISNACKS

(730) **GRUPO BIMBO S.A. DE C.V**, domiciliada en **Prolongación Paseo de la Reforma No. 1000, Colonia Desarrollo Santa Fe, C.P. 01210, México DF, México**

(740) Beatriz Triana López

(210) **2010-0409**

(220) 06/09/2010

(510) Maquinillas (afeitar), eléctricas o no eléctricas; navajas y hojas para maquinillas; estuches o fundas para maquinillas; instrumentos para afeitar o rasurar, cartuchos y cajitas que contengan navajas y hojas para maquinillas.

(511) 8

(540) **SMX3**

(561) SMX3

(730) **SUPERMAX INTERNATIONAL PVT LTD**, domiciliada en **Malhotra House 4th, Floor, Opp G.P.O. Fort Bombay 400 001, India**

(740) Beatriz Triana López

(210) **2010-0411**

(220) 07/09/2010

(510) Aparatos de transmisión de video; aparatos de intercomunicación; aparatos de control remoto; aparatos de transmisión inalámbrica para información acústica; emisores (telecomunicaciones); aparatos de comunicación para vehículos; transmisores (telecomunicación); aparatos para transmisión de comunicaciones; micrófonos (para aparatos de telecomunicación); aparatos portátiles para comunicación; timbres de alarmas electrónicos; transmisores de señales electrónicos; aparatos para transmisión de información; radios para vehículos; receptores para satélites; televisores para autos; aparatos de navegación para vehículos (ordenadores de a bordo); aparatos para navegación por satélite; ordenadores; programas operativos para ordenadores grabados; programas de ordenadores grabados; programas de ordenadores (descargables); aparatos de procesamiento de datos; programas de ordenador para entrega de contenido inalámbrico; programas de ordenadores ; programas para procesamiento de imágenes, gráficos y texto; programas de ordenador para la edición de imágenes, sonido y video; programas de sistemas operativos; ordenadores para comunicaciones; medios de comunicación electrónicos pre-grabados no de música (excluyendo programas de ordenador).

(511) 9

(540) **BLUELINK**

(561) BLUELINK

(730) **HYUNDAI MOTOR COMPANY**, domiciliada en **231, Yangjae-Dong, Seocho-Gu, Seoul, 137-938, Corea del Sur**

(740) Yordanka Ramírez Pastor

(210) **2010-0412**

(220) 07/09/2010

(510) Transmisión electrónica de información y datos para vehículos de motor; transmisión de información por redes vía nacional e internacional; transmisión de información en redes de telecomunicación ópticas; transmisión de noticias; arrendamiento de instalaciones de comunicaciones de datos; arrendamiento de equipos de telecomunicación; transmisión y recepción (transmisión) de información de base de datos por red de telecomunicación; servicios de mensaje de emergencia por red de telecomunicación; comunicación de datos; comunicación inalámbrica; comunicaciones VAN (redes de valor añadido); transmisión por satélite; información sobre telecomunicaciones; comunicación por terminales de ordenador; transmisión de imágenes; acceso de usuario a una red de computadora global; conexiones de telecomunicaciones a una computadora global; radiodifusión por Internet.

(511) 38

(540) **BLUELINK**

(561) BLUELINK

(730) **HYUNDAI MOTOR COMPANY**, domiciliada en **231, Yangjae-Dong, Seocho-Gu, Seoul, 137-938, Corea del Sur**

(740) Yordanka Ramírez Pastor

(210) **2010-0413**

(220) 10/09/2010

(510) Caramelos; chupetines, goma de mascar

(511) 30



(540)

(561) JOLLY RANCHER

(730) **HUHTAMAKI FINANCE B.V.**, domiciliada en **Jupiterstraat 102, 232HE, Hoofddorp, Netherlands, Holanda**

(740) Leticia Laura Bermúdez Benítez

(210) **2010-0414**

(220) 10/09/2010

(510) Caramelos

(511) 30



(540)

(561) ZERO

(730) **HUHTAMAKI FINANCE B.V.**, domiciliada en **Jupiterstraat 102, 232HE, Hoofddorp, Netherlands, Holanda**

(740) Leticia Laura Bermúdez Benítez

(210) **2010-0415**

(220) 13/09/2010

(510) Fármacos antineoplásicos o citotóxicos

(511) 5

(540) **FLURADOSA**

(561) FLURADOSA

(730) **LABORATORIO DOSA S.A.**, domiciliada en **calle Girardot 1369, Ciudad Autónoma de Buenos Aires, Argentina**

(740) Beatriz Triana López

(210) **2010-0416**

(220) 15/09/2010

(510) Diluyente conservador de semen

(511) 1



(540)

(561) IP-DICIP

(730) **INSTITUTO DE INVESTIGACIONES PORCINAS [MINISTERIO DE LA AGRICULTURA]**, domiciliada en **Carretera del Guatao Kilómetro 1, Punta Brava, Código Postal 19200, municipio La Lisa, provincia Ciudad de La Habana, República de Cuba**

(740) Zhenia Rodríguez Delgado

(210) **2010-0417**

(220) 15/09/2010

(510) Biodigestor de bolsa de nylon

(511) 16



(540)

(561) IP-PLASTI

(730) **INSTITUTO DE INVESTIGACIONES PORCINAS [MINISTERIO DE LA AGRICULTURA]**, domiciliada en **Carretera del Guatao Kilómetro 1, Punta Brava, Código Postal 19200, municipio La Lisa, provincia Ciudad de La Habana, República de Cuba**

(740) Zhenia Rodríguez Delgado

(210) **2010-0418**

(220) 15/09/2010

(510) Multimedias

(511) 9

(510) Boletines, libros, folletos, revistas, tanto en copia dura como digital

(511) 16



(540)

(561) IP-EDIPORC

(730) **INSTITUTO DE INVESTIGACIONES PORCINAS [MINISTERIO DE LA AGRICULTURA]**, domiciliada en **Carretera del Guatao Kilómetro 1, Punta Brava, Código Postal 19200, municipio La Lisa, provincia Ciudad de La Habana, República de Cuba**

(740) Zhenia Rodríguez Delgado

(210) **2010-0419**

(220) 15/09/2010

(510) Biodigestor de Cúpula fija (fibrocemento)

(511) 19



(540)

(561) IP-CUP

(730) **INSTITUTO DE INVESTIGACIONES PORCINAS [MINISTERIO DE LA AGRICULTURA]**, domiciliada en **Carretera del Guatao Kilómetro 1, Punta Brava, Código Postal 19200, municipio La Lisa, provincia Ciudad de La Habana, República de Cuba**

(740) Zhenia Rodríguez Delgado

(210) **2010-0420**

(220) 15/09/2010

(510) Servicios de publicidad; servicios de agencias de información comercial, de publicidad; de alquiler de espacios publicitarios; de difusión de anuncios publicitarios (folletos, prospectos, impresos, muestras); fijación de carteles; servicios de puesta al día de documentación publicitarias; reproducción de documentos y por heliografía; publicidad radiofónica; correo publicitario; publicidad televisada; asistencia en la dirección de negocios; promoción de ventas para terceros; organización de ferias o exposiciones con finalidades comerciales o publicitarias; servicios de dirección de negocios comerciales e industriales.

(511)35

1 + 1 = 3

(540)

(561) 1 + 1 = 3

(730) **AFTER SHARE, S.L.**, domiciliada en **C/ Mora de Ebro, 23 -08023, Barcelona , España**

(740) Haliveth León Villaverde

(210) **2010-0421**

(220) 20/09/2010

(510) Prendas de vestir; calzado; artículos de sombrerería.

(511)25

(540) **LEVI'S**

(561) LEVI'S

(730) **LEVI STRAUSS & CO**, domiciliada en **1155 Battery Street, San Francisco, California 94111, Estados Unidos de América**

(740) Haliveth León Villaverde

(210) **2010-0422**

(220) 20/09/2010

(510) Vestuario para hombres, mujeres y niños, tales como: vestidos, camisas, blusas, sacos, suéteres, chalecos, chaquetas, pantalones, jeans, faldas, medias, gabardinas, impermeables; corbatas; corbatines; bufandas; chales; delantales; cuellos; correas y tirantas; guantes; artículos de sombrerería; ropa deportiva tales como: shorts, camisetas y sudaderas; ropa de dormir; batas (saltos de cama); vestidos de baño; ropa interior, ropa para bebés; toda clase de calzado tales como: botas, zapatos, zapatillas, sandalias, pantunflas, tenis y accesorios del calzado como punteras, tacones, suelas

(511) 25



(540)

(561) X

(730) **CAPITALIZACIONES MERCANTILES LIMITADA**, domiciliada en **calle 70 A, número 8 -01, Bogotá D.C. , Colombia**

(740) Yordanka Ramírez Pastor

(210) **2010-0423**

(220) 20/09/2010

(510) Realizar negociaciones relacionadas con el sector energético, exportar medios, piezas de repuesto y equipos asociados a proyectos de ingeniería. servicios de dirección integral de proyectos de inversión y de la construcción o contratista general

(511) 35

(510) Brindar servicios energéticos integrales, preparación, construcción, mantenimiento, reparación, reconstrucción, modernización, puesta en marcha de redes eléctricas de transmisión y distribución, centrales electro energéticas y de cogeneración. Instalaciones de energía de fuentes alternativas, solares eólicas y otras similares. Redes e instalaciones de protección eléctrica, automática, telemática y de instrumentación. Obras de arquitecturas de edificaciones de industrias e instalaciones tecnológicas, de investigaciones y laboratorios, talleres de mantenimiento y reparaciones. Brindar servicios de asistencia técnica. Servicios técnicos de operación, mantenimiento, construcción y montaje.

(511) 37

(510) Servicios de distribución de electricidad

(511) 39

(510) Servicios de producción de energía

(511) 40

(510) Brindar servicios de capacitación y formación en temas relacionados con la energía

(511) 41

(510) Brindar servicios energéticos integrales de estudios, proyectos, ingeniería, preparación, construcción, mantenimiento, reparación, reconstrucción, modernización, puesta en marcha de redes eléctricas de transmisión y distribución, centrales electro energéticas y de cogeneración. Instalaciones de energía de fuentes alternativas, solar eólicas y otras similares. Redes e instalaciones de protección eléctrica, automática, telemática y de instrumentación. Obras de arquitecturas de edificaciones de industrias e instalaciones tecnológicas, de investigaciones y laboratorios, talleres de mantenimiento y reparaciones... Brindar servicios de estudios, investigaciones, diseños, ingeniería, proyectos y gerencia de proyectos. Asesoría y consultoría en la actividad energética. Dictámenes, defectación y diagnósticos técnicos de calidad, de organización de inversiones, de medio ambiente, de estudios tecnológicos y eficiencia energética, de análisis de riesgos, vulnerabilidad, daños y desastres naturales, de estimaciones económicas y levantamientos técnicos. Desarrollo e implementación y suministros de aplicaciones informáticas de la actividad energética. Servicios de pruebas eléctricas, físico-químicas, de instrumentación, automática, electroquímica, combustibles, contaminación, corrosión, aceites, aguas, sedimentos, combustión y suelos, así como ajustes de patrones de presión para cualquier tipo de instalación y equipos., Servicios de elaboración y revisión de documentación normalizativa.

(511)42



(540)

(561) SIECSA

(730) **SERVICIOS DE INGENIERÍA ELÉCTRICA CUBANA S.A. [MINISTERIO DE LA INDUSTRIA BÁSICA]**, domiciliada en **calle N, entre 21 y 23, edificio ENE piso 8, Vedado, municipio Plaza de la Revolución , provincia Ciudad de la Habana, República de Cuba**

(740) Nidia Delfina Díaz Brito

(210) **2010-0425**

(220) 21/09/2010

(510) Servicios de instrucción (enseñanza); producción de programa de radio y televisión, ubicación de libros y textos (que no sean publicitarios); organización de exposiciones con fines culturales o educativos.

(511) 41



(540)

(561) UNIAMERICA

(730) **CENTRO EDUCACIONAL DAS AMERICAS S/C LTDA. .**, domiciliada en **avenida Tarquinio Joslin Santos, 1000 - Foz do Iguacu - Parana - 85870, Brasil**

(740) Yordanka Ramírez Pastor

(210) **2010-0426**

(220) 21/09/2010

(510) Caramelos

(511) 30

(540) **STIX**

(561) STIX

(730) **HUHTAMAKI FINANCE B.V.**, domiciliada en **Jupiterstraat 102, 232HE, Hoofddorp, Netherlands, Holanda**

(740) Yordanka Ramírez Pastor

(210) **2010-0427**

(220) 21/09/2010

(510) Servicios de venta al por mayor y al por menor en comercios y a través de redes informáticas mundiales de todo tipo de calzados

(511) 35



(540) COOL WAY

(561) COOL WAY

(730) **DOPAT, S.A.**, domiciliada en **Valencia Parc Tecnologic, C/Charles Robert Darwin. 34-36 E-46980 Paterna (Valencia), España**

(740) Yordanka Ramírez Pastor

(210) **2010-0428**

(220) 22/09/2010

(510) Ropa principalmente de punto, calzones, gorras, camisetas, pulóver, chaquetas, calzoncillos, corsé ligero sin ballenas, calcetín, medias, ligas para medias, camisola, medias enterizas, ropa para gimnasia, ajustadores, baby-dolls, y trajes de baño.

(511) 25

(540) **LUPO**

(561) LUPO

(730) **LUPO S/A**, domiciliada en **Rodovia Washington Luiz, S/N- KM 276,5 Araraquara/ SP, Brasil**

(740) Haliveth León Villaverde

(210) **2010-0430**

(220) 22/09/2010

(510) Fungicidas

(511) 5

(540) **ACROBAT**

(561) ACROBAT

(730) **BASF AGRO B.V., ARNHEM (NL)** , domiciliada en **Zweigniederlassung Wadenswil, Moosacherstrasse, 2, 8804, Au, Suiza**

(740) Haliveth León Villaverde

(210) **2010-0431**

(220) 24/09/2010

(510) Preparaciones farmacéuticas para el tratamiento de la hepatitis, tales como píldoras, vacunas inyectables, jarabes y gotas.

(511) 5

(540) **SUPRISTA**

(561) SUPRISTA

(730) **SCHERING CORPORATION** , domiciliada en **2000 Galloping Hill Road, Kenilworth, State of New Jersey 07033, Estados Unidos de América**

(740) Yordanka Ramírez Pastor

(210) **2010-0432**

(220) 24/09/2010

(510) Preparaciones farmacéuticas para el tratamiento de la hepatitis, tales como píldoras, vacunas inyectables, jarabes y gotas.

(511) 5

(540) **VICTRELIS**

(561) VICTRELIS

(730) **SCHERING CORPORATION**, domiciliada en **2000 Galloping Hill Road, Kenilworth, State of New Jersey 07033, Estados Unidos de América**

(740) Yordanka Ramírez Pastor

(210) **2010-0433**

(220) 24/09/2010

(510) Preparación para eliminar malas hierbas y destruir animales dañinos, insecticidas, herbicidas, fungicidas

(511) 5

(511) Hojas de plástico para uso agrícola.

(511) 17

(540) **JADE**

(561) JADE

(730) **BAYER AKTIENGESELLSCHAFT**, domiciliada en **Kaiser-Wilhelm-Alle 51373 Leverkusen, Alemania**

(740) Haliveth León Villaverde

(210) **2010-0434**

(220) 27/09/2010

(510) Publicación de boletín electrónico, descargable soporte magnético.

(511) 9

(510) Boletín ecológico

(511) 16
(540) **UVERAL**
(561) UVERAL
(730) **CENTRO DE SERVICIOS AMBIENTALES DE MATANZAS [MINISTERIO DE CIENCIA, TECNOLOGÍA Y MEDIO AMBIENTE]** domiciliada en **Autopista Sur, kilómetro 12, Los Taínos, municipio Varadero, provincia Matanzas, República de Cuba**
(740) Bárbara Ramírez Silva

(210) **2010-0435**
(220) 27/09/2010
(510) Servicios de representaciones artísticas y espectáculos musicales
(511) 41
(510) Servicios de restaurantes, especialmente comida africana; servicios de bar y cafetería
(511) 43
(540) **URIA**
(561) URIA
(730) (740) **GONZÁLEZ PALACIOS, ULISES** , domiciliada en **avenida segunda, edificio 49, apartamento 17, entre calle Primera y calle Segunda, Volpe, municipio Arroyo Naranjo, provincia Ciudad de la Habana, República de Cuba**

(210) **2010-0436**
(220) 27/09/2010
(510) Servilletas, jabs y cajas todos productos de papel y cartón
(511) 16
(510) Para distinguir embutidos y ahumados, mermeladas y productos en conservas.
(511) 29
(510) Para distinguir productos de panadería, dulcería; confitería; helados, sándwiches
(511) 30
(510) Servicios de venta de alimentos
(511) 35
(510) Servicios de cafetería, restaurante
(511) 43



(540)
(561) VENEN-ZUELA
(730) **RODRÍGUEZ BUCARANO, JOSUÉ ALEJANDRO; RODRÍGUEZ BUCARANO, YOEL** domiciliada en **calle 80, número 2119, entre 21 y 23, Buena Vista, municipio Playa, provincia Ciudad de la Habana, República de Cuba**
(740) Josue Alejandro Rodríguez Bucarano

(210) **2010-0437**
(220) 28/09/2010
(510) Software vinculados a la ingeniería aplicada y multimedia
(511) 9
(510) Comercialización mayorista de programas y aplicaciones informáticas para actividad de proyectos, gestión del transporte y sus actividades
(511) 35
(510) Servicios de superación y preparación técnico-profesional sobre las inversiones y servicios prestados
(511) 41

(510) Servicios técnicos de consultoría en asistencia y dictámenes, servicios de desarrollo, consultoría (excepto jurídica), implementación. Servicios de proyección, montaje, puesta en explotación de inversiones y mantenimiento de sistemas informáticos
(511) 42



(540)

(561) TRANSOFT

(730) **EMPRESA DE INGENIERÍA DEL TRANSPORTE (TRANSPROY) [MINISTERIO DEL TRANSPORTE]**, domiciliada en **Avenida Independencia número 867, entre Santa Ana y Ayestarán, municipio Plaza de La Revolución, provincia Ciudad de La Habana, República de Cuba**

(740) Tania Mariana Baró Lastres

(210) **2010-0438**

(220) 28/09/2010

(510) Bebidas no alcohólicas, cerveza

(511) 32



(540)

(561) LA MATANCERA

(730) **EMPRESA DE BEBIDAS Y REFRESCOS DE MATANZAS [MINISTERIO DE LA INDUSTRIA ALIMENTICIA]**, domiciliada en **Río número 62, entre Santa Teresa y Zaragoza, municipio Matanzas, provincia Matanzas, República de Cuba**

(740) Miladis Isabel De Armas Horta

(210) **2010-0439**

(220) 28/09/2010

(510) Sorbetos

(511) 30

(540) **TOCO TOCO**

(561) TOCO TOCO

(730) **EMPRESA DE BEBIDAS Y REFRESCOS DE MATANZAS [MINISTERIO DE LA INDUSTRIA ALIMENTICIA]**, domiciliada en **Río número 62, entre Santa Teresa y Zaragoza, municipio Matanzas, provincia Matanzas, República de Cuba**

(740) Miladis Isabel De Armas Horta

(210) **2010-0440**

(220) 28/09/2010

(510) Bebidas no alcohólicas.

(511)32

(540) **BELLA MATANCERA**

(561) BELLA MATANCERA

(730) **EMPRESA DE BEBIDAS Y REFRESCOS DE MATANZAS [MINISTERIO DE LA INDUSTRIA ALIMENTICIA]],** domiciliada en **Río número 62, entre Santa Teresa y Zaragoza, municipio Matanzas, provincia Matanzas, República de Cuba**

(740) Miladis Isabel De Armas Horta

(210) **2010-0441**
(220) 29/09/2010
(510) Carnes y legumbres en conserva
(511) 29
(510) Salsas (vinagres y salsa condimentada)
(511)30
(510) Bebidas alcohólicas.
(511)33



(540) **Peña Rueda**
(561) PEÑA RUEDA
(730) (740) **PEÑA ABREU, FREDDY** domiciliada en **calle 58, número 41, entre 17 y 21, Alcides Pino, provincia Holguín , República de Cuba**

(210) **2010-0443**
(220) 29/09/2010
(510) Actividad culturales, artísticas y recreativas. Espectáculos musicales
(511) 41



(540)
(561) LEYENDA DE BUENA VISTA
(730) (740) **PUIG YANTÁ, ALINA BEATRIZ** , domiciliada en **calle 17, número 360, apartamento 4, entre G y H, Vedado , municipio Plaza de la Revolución , provincia Ciudad de la Habana , República de Cuba**

(210) **2010-0444**
(220) 30/09/2010
(510) Reproductores de DVD, despachadores de boletos, rocolas musicales, mecanismos para aparatos de previo pago, máquinas distribuidoras automáticas, bombas de motor contra incendios, contestadoras, acumuladores eléctricos para vehículos, actinómetros, alidadas (topografía), altímetros, amperímetros, anemómetros, ánodos, antenas aéreas, antenas, anticátodos, apertómetros (óptica), aparatos para buzos, aparatos de alta frecuencia, aparatos para el análisis (no para uso médico), aparatos de control remoto, aparatos electrodinámicos para el control remoto de agujas de ferrocarril, aparatos electrodinámicos para el control remoto de señales, aparatos para analizar el aire, aparatos para checar el franqueo , aparatos contadores de sellos de correo, aparatos para la transmisión de sonidos, aparatos eléctricos para sellar con plástico (embalaje), aparatos de laboratorio para la fermentación, aparatos de corte por arco eléctrico, aparatos de soldadura por arco eléctrico, aparatos eléctricos para soldar, aparatos para la respiración excepto de respiración artificial, aparatos respiratorios para la natación subacuática, aparatos e instalaciones para la producción de rayos X (no para uso médico), cajas registradoras, aparatos eléctricos para comunicación, aparatos de intercomunicación, alambiques para experimentos de laboratorio, aparatos de proyección, aparatos roentgen (no para uso médico), aparatos radiológicos para uso industrial, aparatos eléctricos para

soldadura, aparatos heliográficos, luces de destello (señales luminosas), luces intermitentes, aparatos estereoscópicos, telégrafos, aparatos telefónicos, transmisores telefónicos, fax, aparatos fototelegráficos, aparatos eléctricos de ignición para incendio a distancia, acidómetros, salinómetros, acidómetros para baterías, aerómetros, balizas luminosas, barómetros, batería de ánodo, baterías de alta tensión, pilas galvánicas, baterías para lámparas de bolsillo, baterías solares, baterías eléctricas, básculas romanas, surtidores de gasolina para estaciones de servicios, surtidores de petróleo para estaciones de servicios, betatrones, binoculares, etiquetas electrónicas para productos, unidades de cinta magnética para computadoras, memorias para computadoras, boquillas para mangueras de incendio, brazaletes de identificación magnéticos codificados, lonas de salvamento, boyas de señalización, salvavidas, boyas para marcar, brújulas, vacuómetro, electrolizadores, variómetro, puentes basculantes, balanza de precisión, instrumentos de nivelación, jalones (instrumentos de agrimensura o topografía), piquetes (instrumentos de agrimensura), cámaras de video portátiles, videocasetes, video teléfonos, pantallas de video, visores fotográficos; contactos, tornillos micrométricos para instrumentos ópticos, viscosímetros, circuitos cerrados, coyuntores, ondámetros, voltímetros, barreras y puertas de previo pago para estacionamientos, señales mecánicas, cajas de conexión (electricidad), rectificadores de corriente, gálilos, aparatos para analizar gases, gasómetros, galvanómetros, aparatos heliográficos, hidrómetros, higrómetros, pesas, mirillas ópticas para puertas, hologramas, trazadores, digitales de planos (plotters), altavoces, bocinas, sondas de plomos, plomadas, telémetros, densímetros, densitómetros, artículos ópticos, detectores, cristales de Galena, detectores de humo, detectores de monedas falsas, transparencias, proyectores de diapositivas o transparencias, diafragmas (fotografía), dictáfonos, dinamómetros, disquetes, discos fonográficos, discos acústicos de grabación, discos magnéticos, discos ópticos, discos de cálculos, cambiadores de discos para computadoras, chips de DNA, tableros electrónicos para anuncios, medidas de capacidad, chalecos para natación, chalecos antibalas, chalecos salvavidas, brida de identificación para hilos electrónicos, clips para nariz (buzos y nadadores), cerraduras eléctricas, timbres de alarma eléctricos, timbres eléctricos para puertas, campanas de señalización, conductos acústicos, espejos para trabajos de inspección; señales para camino, luminosas o mecánicas; buscadores de profundidad marina, sondas para fines científicos, zumbadores, zumbadores eléctricos, agujas para tocadiscos, agujas de zafiro para tocadiscos, medidores, medidas, medidores de presión, simuladores para la conducción y control de vehículos, inversores, indicadores de presión, indicadores (electricidad), indicadores de temperatura, incubadoras para cultivo bacteriano, instrumentos de medición, instrumentos matemáticos, instrumentos de nivelación, instrumentos acimutales, interfaces para computadoras, aparatos de ionización no para el tratamiento del aire, parachispas, cables coaxiales, cables de fibra óptica, cables eléctricos, calibres, calibres corredizo de espesor, calibres de roscado, máquinas calculadoras, calculadoras, calculadoras de bolsillo, cámaras de descompresión, cámaras cinematográficas, plumas electrónicas para unidades de representación visual, soportes para bobinas o carretes electrónicos, intermediarios (fotografía), tarjetas de identificación magnéticas, cartuchos de videojuegos, tarjetas codificadas magnéticas, cajeros automáticos (ATM), cátodos, bobinas de reacción (impedancia), bobinas eléctricas, bobinas electromagnéticas, carretes (fotografía), películas cinematográficas expuestas, teclados de computadoras, válvulas solenoides, conectores de cables, agendas electrónicas, botones para timbres, tapetes para mouse, codificadores magnéticos, viseras antideslumbrantes, gafas antideslumbrantes, acumuladores eléctricos, anillos calibradores, trajes de protección para aviadores, conmutadores, discos compactos (audio-video), discos compactos no grabables, comparadores, brújulas marinas, computadoras, computadoras portátiles, computadoras personales, condensadores eléctricos, contactos eléctricos, contactos eléctricos de metales preciosos, mangas catavientos, cajas de derivación, cajas de distribución, conectores (electricidad), cajas de enchufe o conexión, cajas de acumuladores, recipientes de acumuladores, cajas de baterías, recipientes de baterías, cajas para altavoces, trajes de buceo, discos reflectores para uso personal para la prevención de accidentes de tránsito, cubiertas para tomas de corriente o contactos, correderas (instrumentos de medición), láser (no para uso médico), lactodensímetros, lactómetros, lámparas para cuartos oscuros (fotografía), señales de neón, lámparas y tubos térmicos, válvulas térmicas (radio), tubos amplificadores, válvulas amplificadoras, bombillas de flash, cintas limpia cabezas para aparatos de grabación, cintas magnéticas, videojuegos, cadenas de topografía, escalas de salvamento, reglas (instrumento de medición), reglas de cálculo, lentes de contacto, parasoles del objetivo, condensadores ópticos, sondalezas, instrumentos náuticos, conductores eléctricos, cucharas dosificadoras, lupas (óptica), cuentahilos, imanes, imanes decorativos, maniqués de resucitación, mouse (equipo para procesamiento de la información), manómetros, niveles de presión, aparatos para buzos, caretas para soldadores, caretas de protección, materiales para redes eléctricas (cables, alambres), máquinas contables, máquinas de votación, máquinas para contar y clasificar el dinero, instrumentos y máquinas para prueba de materiales, instrumentos para marcar el dobladillo, megáfonos, tubos acústicos, diafragmas para aparatos científicos, detectores de metales para uso militar o industrial, metrónomos, regleta para carpinteros, medidas de costureras, mecanismos para aparatos operados por fichas, mecanismos de previo pago para televisores, disparadores (fotografía), micrómetros microprocesadores, microscopios, micrótomos, micrófonos, módems,

pararrayos, monitores (hardware), cintas de dibujos animados, terminales eléctricas, manguitos de unión para cables eléctricos, estuches de instrumentos de disección, protectores de dientes, rodilleras para trabajadores, bombas autoregulatoras de combustible, Colocación de suscripciones a servicios de telecomunicaciones para terceros, agencias de importación-exportación, agencias de información comercial, agencias de publicidad, análisis del precio de costo, renta de espacios publicitarios, servicios de auditoría, agencias de empleo, administración de archivos informáticos, contabilidad, facturación para terceros, demostración de productos, transcripción, sondeos de opinión, estudios de mercado, información de negocios, información comercial y consejos para el consumidor, investigación de negocios, búsqueda de mercados, reclutamiento de personal, consultoría para la organización y dirección de negocios, consultoría sobre la administración de negocios, consultoría para la administración de personal, consultoría sobre la dirección de negocios, consultoría profesional de negocios, servicios de diseño de publicaciones con fines publicitarios, manejo y representación de artistas del espectáculo, servicios de síntesis informativas, actualización de material publicitario, redacción de textos publicitarios, servicios secretariales, servicios de taquigrafía, organización de exhibiciones o exposiciones con fines publicitarios, colocación de suscripciones a periódicos para terceros, organización de ferias con fines comerciales o publicitarios, decoración de aparadores, estimación de negocios, valuación de la madera sin talar, valoración de la lana, preparación de nómina, búsqueda de información en archivos de computadora para terceros, búsqueda de patrocinadores, asistencia en la dirección de negocios, asistencia en la dirección o administración comercial o industrial, presentación de productos en medios de comunicación para venta al menudeo, provisiones económicas, subastas, promoción de ventas para terceros, renta de máquinas y equipo de oficina, renta de tiempo publicitario en medios masivos, renta de material publicitario, renta de máquinas expendedoras, renta de fotocopadoras, publicación de textos publicitarios, servicios de mecanografía, publicidad para radio, comerciales para radio, fijación de carteles de publicidad, publicidad exterior, distribución de muestras, correo publicitario, disseminación de material publicitario, redacción de textos publicitarios, publicidad, publicidad en línea para redes informáticas, publicidad por correspondencia, publicidad para televisión, comerciales de televisión, reproducción de documentos, compilación de estadísticas, compilación de información en bases de datos de computadora, sistematización de información en bases de datos de computadora, preparación de impuestos, elaboración de estados de cuentas, elaboración de columnas publicitarias, evaluación psicológica para la selección de personal, gerencia administrativa de hoteles, administración comercial de licencias de productos y servicios para terceros, procesamiento administrativo de órdenes de compra, relaciones públicas, modelaje para fines publicitarios o de promoción de ventas, servicios de reubicación para empresas y negocios, servicio de comparación de precios, adquisición de productos o servicios para terceros, servicios externos de asistencia administrativa de negocios, contestador automático para abonados ausentes, servicios de fotocopiado, expertos en rendimiento.

(511) 35

(510) Servicios de buró de crédito, agencia de cobranza de deudas, agencias de bienes raíces, agencias aduanales, análisis financiero, renta de granjas, arrendamiento financiero, ahorro bancario, buró inmobiliario, cobro de rentas, emisión de cheques de viajero, emisión de tarjetas de crédito, emisión de vales, inversiones de capital, inversiones de fondos, información en materia de seguros, información financiera, servicios de operación de cámaras de compensación financiera, consultoría en materia de seguros, información financiera, servicios de operación de cámaras de compensación financiera, consultoría en materia de seguros, consultoría financiera, cotizaciones en bolsa, servicios financieros de liquidación de negocios, corretaje, administración financiera, operaciones de cambio de divisas, servicios de tarjeta de débito, banca en casa, factoraje, organización de colectas, valuación de antigüedades, valuación de joyería, valuación de timbres postales, valuación de bienes inmuebles, valuación de numismática, transferencia electrónica de fondos, afianzadoras, servicios de fianzas, corretaje de seguros, corretaje de acciones y bonos, corretaje de bienes inmuebles, corretaje de valores, préstamos financieros, préstamos prendarios, préstamos pignoratícios, servicios de casas de empeño, verificación de cheques, organización de colectas de beneficencias, arrendamiento de bienes inmuebles o muebles raíces, renta de oficinas, renta de departamentos, patrocinio financiero, préstamos hipotecarios, préstamos a plazo, contratación de seguros contra accidentes, contratación de seguros contra incendios, contratación de seguros de gastos médicos, contratación de seguros, contratación de seguros de vida, contratación de seguros marítimos, administración de inmuebles, administración de bienes inmuebles, actuarías, servicios bancarios, servicios de pago de pensiones, servicios fiduciarios, constitución de fondos de retiro, servicios financieros, servicios de caja fuertes, depósito de valores, estimaciones fiscales.

(511) 36

(510) Agencias de noticias, servicios de cablegráfico de noticias, transmisión por televisión, transmisión de televisión por cable, servicios de tableros electrónicos informativos (telecomunicaciones), información sobre telecomunicaciones, ruteo y enlace de servicios de telecomunicaciones, provisión de chatrooms de internet, provisión de acceso a usuarios a una red global de computadoras (proveedores de servicios), provisión de acceso a bases de datos, provisión de conexiones de telecomunicaciones a una red global de computadoras,

provisión de canales de telecomunicación para servicios de venta a distancia, envío de mensajes, transmisión de mensajes e imágenes auxiliados por computadora, transmisión de telegramas, servicios de correo electrónico, renta de aparatos para la transmisión de mensajes, renta de tiempo de acceso a una red global de computadoras, renta de módems, renta de equipo de telecomunicaciones, renta de teléfonos, renta de aparatos de fax, transmisión por radio, comunicaciones por redes de fibra óptica, comunicaciones por telefonía celular, comunicación por medio de terminales de computadoras, transmisión vía satélite, comunicaciones telegráficas, comunicaciones telefónicas, transmisión de fax, servicios de localización por radio, teléfono u otro tipo de comunicación electrónica, servicios de videoconferencia, servicios de télex, servicios de correo de voz, servicios telegráficos, servicios telefónicos

(511) 38

(510) Modelaje para artistas, academias (educación), renta de canchas de tenis, bibliotecas ambulantes, reservación de entradas para espectáculos, servicios de videograbación, escuelas maternas, educación física, discotecas, adiestramiento de animales, doblaje, servicios de juegos de apuestas, publicación de libros, información educativa, información en materia de recreación, información en materia de entretenimiento, estudios de cine, clubes de salud (gimnasios), clubes (entretenimiento y educación), clubes nocturnos; servicios de composición de publicaciones (no con fines publicitarios), servicios de microfilmación, edición de cintas de video, producción de programas de radio y televisión, teatro de variedades, servicios de juegos provistos en línea desde una red de cómputo, provisión en línea de publicaciones electrónicas no descargables, educación religiosa, enseñanza de gimnasia, cursos o enseñanzas por correspondencia, entrenamiento práctico (demostración), organización de bailes, organización de exposiciones con fines culturales o educativos, provisión de instalaciones recreativas, organización y dirección de coloquios, organización y dirección de congresos, organización y dirección de conferencias, organización y dirección de conciertos, organización y dirección de talleres de formación, organización y dirección de seminarios, organización y dirección de simposios, organización de concursos de belleza, organización de competencias (educación y entretenimiento), organización de loterías, campamentos (educación y entretenimiento), organización de shows (servicios de empresarios), organización de competencias deportivas, orientación vocacional, parque de diversiones o atracciones, interpretación de lenguaje por señas, entretenimiento para televisión, servicios de karaoke, campos de golf, instalaciones deportivas, salas de videojuegos, presentaciones cinematográficas, presentaciones de espectáculos en vivo, producciones teatrales, exámenes pedagógicos, cronometraje de eventos deportivos, producción de películas en cintas de video, producción de películas, renta de grabaciones sonoras, renta de equipo de audio, renta de cámaras de video, renta de videocasetas, renta de videocasetes, renta de escenarios para espectáculos, renta de proyectores y accesorios cinematográficos, renta de películas cinematográficas, renta de estadios, renta de aparatos de iluminación para escenarios de teatro o estudios de televisión, renta de aparatos de radio y televisión, renta de equipo de buceo (excepto escafandras), renta de equipo deportivo, (excepto vehículos), autoedición electrónica de documentos, servicios de publicación en línea de libros y periódicos electrónicos, publicación de textos distintos a los textos publicitarios, entretenimiento para radio, servicios de entretenimiento, entretenimiento, redacción de textos distintos a los textos publicitarios, zoológicos, servicios de reporteros de noticias, organización de fiestas, servicios de composición musical, campamentos deportivos, servicios de subtítulo, casinos (apuestas), servicios de caligrafía, provisión de instalaciones en museos para exhibiciones y presentaciones, servicios educativos, servicios de instrucción y enseñanza, servicios de orquesta, servicios de traducción, servicios de guionistas, agencias de venta de boletos, estudio de grabación, servicios de procesamiento de imágenes digitales, fotografía, servicio de reportajes fotográficos, circos, internados escolares, producción de shows.

(511) 41

(510) Análisis de sistemas de cómputo, servicios de análisis químicos, arquitectura, autenticación de obras de arte, recuperación de datos de computadora, diseño de artes gráficas, servicios de protección contra virus informáticos, estudio de proyectos técnicos, ingeniería, instalación de software, información meteorológica, prueba de materiales, ensayo de textiles, investigación bacteriológica, investigación biológica, investigación geológica, investigación en el campo de la protección ambiental, investigación sobre cosmetología, investigación sobre mecánica, investigación física, investigación química, investigación y desarrollo para terceros, servicios de análisis para la explotación de yacimientos petrolíferos, exploración submarina, investigación técnica, calibración (medición), consultoría en materia de equipo de cómputo, consultoría de programas de computadora, consultoría arquitectónica, control de pozos de petróleo, control de calidad, inspección técnica de vehículos automotores, agrimensura, diseño de modas, actualización de software, exploración geológica, estudio de yacimientos petrolíferos, mantenimiento de software, diseño de interiores (decoración), conversión de datos y documentos de medios físicos a electrónicos, planificación urbana, provisión de motores de búsqueda para internet, conversión de información de programas y datos de computadora (no conversión física), diseño de sistemas de cómputo, renta de servicios web, renta de computadoras, renta de software, exploración geológica, exploración petrolera, hospedaje de sitios de

computadoras (páginas web, sitios web y portales), reproducción de programas de cómputo, elaboración de planos para la construcción, diseño de software, siembra de nubes, consultoría en el campo del ahorro de energía; creación y mantenimiento de páginas web, sitios web e portales para terceros; programación de computadoras, diseño industrial, estilización (diseño industrial), servicios químicos, diseño de embalajes, servicios de peritaje (trabajo de ingenieros).

(511) 42

(510) Agencias de bodas, agencias de detectives, veladores, agencias de adopción, servicios de arbitraje, sepultureros, servicios de devolución de objetos perdidos, consulta en materia de seguridad, asesoramiento en propiedad intelectual, vigilancia en materia de propiedad intelectual, monitoreo de sistemas de alarma antirrobo y de seguridad, servicios de cremación, concesión de licencias de propiedad intelectual, licenciamiento de programas de computadora (servicios legales), organización de reuniones religiosas, apertura de cerraduras, guardias, búsqueda de personas desaparecidas, investigación jurídica, mediación, cuidado de niños, cuidado de mascotas, inspección de equipaje para propósitos de seguridad, inspección de fábricas para propósitos de seguridad, alquiler de trajes de noche, renta de extintores, alquiler de prendas de vestir, renta de alarmas de incendio, investigación de antecedentes personales, registro de nombres de dominio (servicios jurídicos), extinción de incendios, chaperones, acompañamiento en sociedad (personas de compañía), servicios de elaboración de horóscopo, administración de derechos de autor, clubes de encuentro, cuidado de casa, servicios funerarios, guardaespaldas, servicios de contenciosos y litigios.

(511) 45



(540)

(561) QIWI

(730) **OE INVESTMENTS LIMITED**, domiciliada en **Kennedy 12, Business Centre Kennedy, 2nd Floor, P.O. 1087, Nicosia, Chipre**

(740) Yordanka Ramírez Pastor

(210) **2010-0445**

(220) 30/09/2010

(510) Servicios de telecomunicaciones, los servicios del portal de Internet. la operación de una plataforma de medios digitalizados para el intercambio de mensajes e información, las comunicaciones de voz y datos mediante la tecnología del protocolo Internet, servicio de redes de telecomunicaciones, el suministro de conexiones de telecomunicaciones a una red informática mundial o Internet o bases de datos al respecto; facilitar el acceso de usuario a Internet a una red informática mundial; de telecomunicaciones de la información (incluidas páginas web), programas informáticos y cualquier otro dato. el suministro de servicios de telecomunicaciones el acceso a una red de ordenadores o de Internet, proporcionando el acceso a sitios web de música digital en el Internet. transmisión y distribución de música digital. imágenes, voz y datos de las telecomunicaciones. la transmisión electrónica de voz. datos e información; VolP (voz sobre protocolo de internet), local, larga distancia, internacionales y número de servicios gratuitos de, telecomunicaciones, servicios automatizados de respuesta de voz, enrutamiento de llamadas de servicios; servicios de frame relay (multiplexación de circuitos virtuales en el nivel 2), ATM (modo de transferencia asíncrona) servicios ISDN (Servicios integrados de la red digital) los servicios, las redes de terminales de servicios de comunicaciones por satélite, fibra óptica y equipo;; de mensajería electrónica y servicios de correo. servicios interactivos de comunicación electrónica asistida por ordenador, la voz, fax. Mensajería y servicios de mensajes de correo electrónico, servicios de audio o de vídeo o Internet conferencias; de arrendamiento y de alquiler en relación con los aparatos del comunicaciones y equipos de transmisión de sonido o imágenes; la radiodifusión y la transmisión de la radio, la televisión por cable y los programas de radiodifusión de televisión por cable, proporcionando acceso a las telecomunicaciones a los datos electrónicos, bases de datos, boletines y publicaciones en equipos remotos o través de redes informáticas, el tiempo de acceso a una base de datos informática, la transmisión de la comunicación escrita y digital de datos matemáticos y estadísticos, de funcionamiento las salas de chat, información de asesoramiento, servicios de consultoría relacionados con los servicios antes mencionados.

(511) 38

(510) Educación y servicios de entretenimiento, servicios de aprendizaje a distancia; publicación, incluida la forma electrónica y los servicios en línea de la publicación. servicios de capacitación, educación, entretenimiento. instrucción, capacitación y servicios electrónicos no puede descargar la publicación en relación con: libros de tecnología de la información, ordenadores, electrónica y revistas, telecomunicaciones, software. diseño web y gestión empresarial, servicios de hospitalidad corporativa (entretenimiento), organización de eventos de entretenimiento y culturales. conferencias y reuniones, el suministro de instalaciones para la electrónica y los debates en línea interactiva la conversacion y el aprendizaje; grabación o reproducción de sonido o imágenes, televisión, vídeo y servicio de entretenimiento, información sobre entretenimiento o educación que se imparte on-line a partir de una base de datos en una red de ordenadores o de Internet, servicios de juegos electrónicos facilitados a través de una red informática o Internet; facilitación de música digital sin necesidad de descargarlos de sitios web en Internet, consultoría, servicios de información y asesoramiento relacionados con los servicios antes mencionados.

(511) 41



(540)

(561)

(730) **CWC COMMUNICATIONS LIMITED**, domiciliada en **3rd Floor, 26 Red Lion Square, London, WC1R 4HQ, Reino Unido**

(740) Haliveth León Villaverde

(210) **2010-0448**

(220) 30/09/2010

(510) Cigarros; tabaco; productos de tabaco; encendedores; fósforos; artículos para fumadores.

(511)34

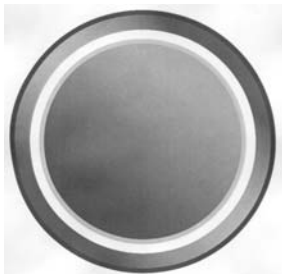

(540)

(561)

(730) **BRITISH AMERICAN TOBACCO (BRANDS) INC.**, domiciliada en **2711 Centerville Road, Suite 300 Wilmington, Delaware 19808, Estados Unidos de América**

(740) Haliveth León Villaverde

(210) **2010-0449**

(220) 30/09/2010

(510) Productos farmacéuticos, específicamente, preparaciones hormonales

(511) 5

(540) **OPXION**

(561) OPXION

(730) **BAYER AKTIENGESELLSCHAFT**, domiciliada en **Kaiser-Wilhelm-Alle 51373 Leverkusen, Alemania**

(740) Haliveth León Villaverde

(210) **2010-0450**

(220) 30/09/2010

(510) Hojas de plásticas para uso agrícola.

(511)17

(540) **CONFIDOR**

(561) CONFIDOR

(730) **BAYER AKTIENGESELLSCHAFT** , domiciliada en **Kaiser-Wilhelm-Alle 51373 Leverkusen, Alemania**

(740) Haliveth León Villaverde

(210) **2010-0451**

(220) 30/09/2010

(510) Cervezas; aguas minerales y gaseosas y otras bebidas no alcohólicas; bebidas y zumos de frutas; siropes y otras preparaciones para hacer bebidas

(511) 32



(540)

(561) TRINA

(730) **BODEGAS PERNAS S.L.** , domiciliada en **C/Campo Sacramento No.37 Cee-La Coruña 15270, Galicia , España**

(740) Haliveth León Villaverde

(210) **2010-0452**

(220) 30/09/2010

(510) Cervezas; aguas minerales y gaseosas y otras bebidas no alcohólicas; bebidas y zumos de frutas; siropes y otras preparaciones para hacer bebidas

(511) 32



(540)

(561) SCHWEPPES

(730) **BODEGAS PERNAS S.L.**, domiciliada en **C/Campo Sacramento No.37 Cee-La Coruña 15270, Galicia , España**

(740) Haliveth León Villaverde

(210) **2010-0453**

(220) 30/09/2010

(510) Cuero e imitaciones de cuero, productos de estas materias no comprendidos en otras clases; pieles de animales; baúles y maletas; paraguas, sombrillas y bastones; fustas y guarnicionería.

(511) 18

(510) Vestidos, calzados, sombrerería.

(511) 25



(540)

El Establo S.R.L.

(561) EL ESTABLO S.R.L.

(730) **EL ESTABLO S.R.L.**, domiciliada en **calle 194, número 1712, entre 17 y 19, edificio Marzia, Siboney , municipio Playa , provincia Ciudad de la Habana, República de Cuba**

(740) Haliveth León Villaverde

(210) **2010-0454**

(220) 30/09/2010

(510) Sistemas y equipos de alarma y seguridad, así como sus aparatos, piezas y accesorios; sistemas de extintores para la protección contra incendios; estaciones base para telecomunicaciones; teléfonos; nodos de audio y vídeo; sensores y detectores para la monitorización de calor, temperatura, agua, humo, gas, presión y movimiento; dispositivos de regulación lumínica; software para el funcionamiento, la gestión y el control de sistemas de seguridad, alarmas contra incendios, centrales de alarma, alarmas anti-intrusión, dispositivos antirobo, alarmas de seguridad personal, dispositivos de alarma para la detección de gas y humo, sistemas de vigilancia de viviendas y empresas, dispositivos de regulación lumínica, así como dispositivos domóticos y ofimáticos; software de detección de movimientos, condiciones sanitarias y ambientales, así como de envío de mensajes y datos electrónicos por redes de comunicación; sistemas ofimáticos y domóticos compuestos de mandos alámbricos e inalámbricos, así como de dispositivos controlados; software de supervisión y control de iluminación, calefacción, ventilación y climatización, seguridad, protección y otras aplicaciones de vigilancia y de control ofimáticas y domóticas; aparatos e instrumentos de diagnóstico, siempre que no estén comprendidos en otras clases; cámaras, incluidas videocámaras, cámaras de televisión y cámaras de vigilancia; monitores de vídeo y de televisión; soportes para pantallas y cámaras; elementos y aparatos de control, detección y vigilancia, así como sus accesorios y conexiones; equipos electrónicos de supervisión localización de personal y mercancía.

(511) 9

(510) Servicios de construcción, reparación, instalación, mantenimiento, inspección, evaluación e integración relacionados con sistemas de comunicaciones eléctricas, sistemas de alarma, seguridad y control de acceso, sistemas de protección contra incendios, sistemas de calefacción, sistemas de ventilación y aire acondicionado, equipos y aparatos de supervisión electrónica.

(511) 37

(510) Servicios de seguridad para la protección de bienes y personas; servicios de verificación de alarmas y de respuesta a alarmas; servicios de seguridad en el ámbito de la gestión y el control de sistemas de alarma, de seguridad, detección de inundaciones, detección de incendios y de monóxido de carbono, así como de sistemas de supervisión de temperaturas bajas; servicios centralizados de alarma contra incendios y robos con efracción; servicios de acceso a instalaciones, servicios de gestión energética de instalaciones, servicios de seguridad en lo referente a la calefacción, ventilación, climatización e iluminación de instalaciones; servicios de seguridad en el ámbito de la vigilancia y la comunicación telefónica de abonados, así como de la señalización de instalaciones de urgencia; servicios de localización en caso de robo; servicios de vigilancia y localización de animales domésticos, viviendas, personas y empresas; servicios de consultoría, también prestados a través de centros de atención telefónica en relación con todos los servicios antes mencionados.

(511) 45

(540) **ADT**

(561) ADT

(730) **ADT SERVICES AG** , domiciliada en **Frier Platz 10, 8200 Schaffhausen, Suiza**

(740) Haliveth León Villaverde

(210) **2010-0455**

(220) 30/09/2010

(510) Productos para destruir y combatir animales dañinos; fungicidas, herbicidas, pesticidas.

(511) 5

(540) **ZAMPREX**

(561) ZAMPREX

(730) **BASF SE** domiciliada en **38 Carl-Bosch-Strasse , 6700 Ludwigshafen/Rhein, Alemania**

(740) Haliveth León Villaverde

(210) **2010-0456**

(220) 30/09/2010

(510) Productos para destruir y combatir animales dañinos; fungicidas, herbicidas, pesticidas.

(511) 5
(540) **ZAMPREV**
(561) ZAMPREV
(730) **BASF SE** , domiciliada en **Carl-Bosch-Strasse 38, Ludwigshafen am Rhein, Alemania**
(740) Haliveth León Villaverde

(210) **2010-0457**
(220) 30/09/2010
(510) Toallas húmedas
(511) 3
(540) **BABYSEC**
(561) BABYSEC
(730) **EMPRESAS CMPC, S.A.** , domiciliada en **Agustinas 1343, Santiago de Chile, Chile**
(740) Haliveth León Villaverde

(210) **2010-0459**
(220) 30/09/2010
(510) Aceites de motor
(511) 4
(540) **MOBIL SUPER**
(561) MOBIL SUPER
(730) **EXXOL MOBIL CORPORATION** , domiciliada en **5959 Las Colinas Boulevard Irving, Texas 75039-2298, Estados Unidos de América**
(740) Haliveth León Villaverde

(210) **2010-0460**
(220) 30/09/2010
(510) Bebidas alcohólicas, específicamente ron.
(511)33



(540)
(561) SANTIAGO DE CUBA
(730) **CORPORACIÓN CUBA RON, S.A. [MINISTERIO DE LA INDUSTRIA ALIMENTICIA] ,** domiciliada en **calle 200 número 1708, entre 17 y 19, Playa, municipio Playa, provincia Ciudad de La Habana, República de Cuba**
(740) Haliveth León Villaverde

(210) **2010-0461**
(220) 30/09/2010
(510) Bebidas alcohólicas, específicamente ron
(511)33

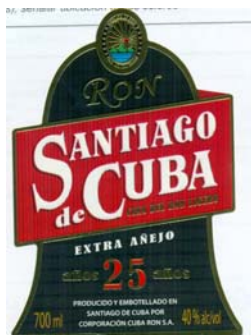

(540)

(561) SANTIAGO DE CUBA

(730) **CORPORACION CUBA RON, S.A**, domiciliada en **Calle 200 Número 1708 entre 17 y 19, Playa, Ciudad Habana, municipio Playa, provincia Ciudad de La Habana, República de Cuba**

(740) Haliveth León Villaverde

(210) **2010-0462**

(220) 30/09/2010

(510) Bebidas alcohólicas, específicamente ron.

(511)33



(540)

(561) SANTIAGO DE CUBA

(730) **CORPORACIÓN CUBA RON, S.A. [MINISTERIO DE LA INDUSTRIA ALIMENTICIA]** domiciliada en **calle 200 número 1708, entre 17 y 19, Playa, municipio Playa, provincia Ciudad de La Habana, República de Cuba**

(740) Haliveth León Villaverde

(210) **2010-0463**

(220) 01/10/2010

(510) Camisas, camisetas, camisas deportivas, pantalones, calzoncillos, pantalones deportivos, calzoncillos, faldas, pantalones cortos, ropa deportiva, pantalones sudaderos, camisas sudaderas, suéteres, sobretodos, trajes, bañadores, camisas de polo, chaquetas de punto, polainas, medias, calcetines, impermeables, abrigos, chaquetas, ropa exterior, guantes (prendas de vestir), ropa interior, pijamas, fulares, zapatos, tales como zapatos deportivos, botas, pantuflas, sandalias; sombreros, viseras (artículos de sombrerería), capuchas, bandas para la cabeza (prendas de vestir).

(511) 25



(540)

(561) K KAPORAL 5

(730) **RESERVOIR TEAM**, domiciliada en **20, Boulevard Ampère, 13014 Marseille, Francia**

(740) Leticia Laura Bermúdez Benítez

(210) **2010-0464**

(220) 01/10/2010

(510) Productos blanqueadores (lavandería); productos de limpieza; preparaciones cosméticas para el baño; preparaciones de limpieza desinfectantes para las manos; preparaciones de limpieza para las manos; preparaciones de limpieza para cueros; pastillas de jabón de tocador; enjuagues bucales, que no sean para uso médico; aceites esenciales; dentífricos; productos de tocador , preparaciones limpiadoras para el cabello; preparaciones para el cuidado del cabello; productos blanqueadores (lavandería); productos para pulir muebles y pisos; preparaciones esterilizadoras (lavanderías).

(511) 3

(510) Lociones antimicrobianas para las manos; preparaciones médicas para el baño; productos de uso médico para la higiene bucal; desinfectantes para inodoros químicos; productos para esterilizar; productos para enfriar el aire; compresas higiénicas; algodón aséptico; infusiones medicinales; sustancias dietéticas para uso médico.

(511) 5

The logo for Walch, featuring the word "Walch" in a bold, sans-serif font. Above the letter 'a' is a stylized icon of a hand holding a spray nozzle.

(540)

(561) WALCH

(730) **LOHMANN HAAS PHARMACEUTICALS LIMITED** , domiciliada en **Unit Nos. 1310-11 Level 13 Tower II Grand Century Place 193 Prince Edward RD West KL , Hong Kong**

(740) Yordanka Ramírez Pastor

(210) **2010-0465**

(220) 01/10/2010

(510) Productos blanqueadores (lavandería); productos de limpieza; preparaciones cosméticas para el baño; preparaciones de limpieza desinfectantes para las manos; preparaciones de limpieza para las manos; preparaciones de limpieza para cueros; pastillas de jabón de tocador; enjuagues bucales, que no sean para uso médico; aceites esenciales; dentífricos; productos de tocador , preparaciones limpiadoras para el cabello; preparaciones para el cuidado del cabello; productos blanqueadores (lavandería); productos para pulir muebles y pisos; preparaciones esterilizadoras (lavanderías).

(511) 3

The logo for Walex, featuring the word "Walex" in a bold, sans-serif font. The letters are enclosed within a stylized, horizontal oval shape that resembles a lens or a protective shield.

(540)

(561) WALEX

(730) **LOHMANN HAAS PHARMACEUTICALS LIMITED** , domiciliada en **Unit Nos. 1310-11 Level 13 Tower II Grand Century Place 193 Prince Edward RD West KL , Hong Kong**

(740) Yordanka Ramírez Pastor

(210) **2010-0466**

(220) 05/10/2010

(510) Esparcimiento, actividades deportivas y culturales, espectáculo circenses. Conferencias y clases practicas.

(511) 41



(540)

(561) COMPAÑÍA ADOLAIN

(730) **VENERO DE LA PAZ, HILDA; VENERO DE LA PAZ, MARÍA DE LOS ÁNGELES; CRUZ QUIÑÓNEZ, JOSE J. .** , domiciliada en **Alvarado 6B, altos, entre Miguel y Santa Amalia; Gonzalo 176 altos, entre Gustavo y Miguel; Alvarado 6B, altos, entre Miguel y Santa Amalia, Santa Amalia , municipio Arroyo Naranjo , provincia Ciudad de la Habana, República de Cuba**

(740) Maria de los Ángeles Venero de la Paz

(210) **2010-0467**

(220) 05/10/2010

(510) Cervezas

(511) 32



(540)

(561) MILLER

(730) **MILLER BREWING INTERNATIONAL , INC** domiciliada en **3939 West Highland Boulevard, Milwaukee, Wisconsin 53208, Estados Unidos de América**

(740) Leticia Laura Bermúdez Benítez

(210) **2010-0468**

(220) 05/10/2010

(510) Preparaciones farmacéuticas para el tratamiento de la hepatitis, tales como píldoras, vacunas inyectables, jarabes y gotas

(511) 5

(540) **BRITARA**

(561) BRITARA

(730) **SCHERING CORPORATION**, domiciliada en **2000 Galloping Hill Road, Kenilworth, New Jersey 07033, Estados Unidos de América**

(740) Yordanka Ramírez Pastor

(210) **2010-0469**

(220) 05/10/2010

(510) Preparaciones farmacéuticas para el tratamiento de la hepatitis, tales como píldoras, vacunas inyectables, jarabes y gotas

(511) 5

(540) **CASPRIA**

(561) CASPRIA

(730) **SCHERING CORPORATION** , domiciliada en **2000 Galloping Hill Road, Kenilworth, New Jersey 07033, Estados Unidos de América**

(740) Yordanka Ramírez Pastor

(210) **2010-0471**

(220) 05/10/2010

(510) Cervezas; aguas minerales y gaseosas, y otras bebidas sin alcohol; bebidas de frutas y zumos de frutas; siropes y otras preparaciones para elaborar bebidas

(511) 32



(540)

(561) AJE COOL TEA

(730) **ACAVA LIMITED**, domiciliada en **167, Merchants Street, Valleta, vlt 1174, Malta**

(740) Beatriz Triana López

(210) **2010-0472**

(220) 05/10/2010

(510) Cervezas; aguas minerales y gaseosas, y otras bebidas sin alcohol; bebidas de frutas y zumos de frutas; siropes y otras preparaciones para elaborar bebidas

(511) 32



(540)

(561) AJE PULP

(730) **ACAVA LIMITED**, domiciliada en **167, Merchants Street, Valleta, vlt 1174, Malta**

(740) Beatriz Triana López

(210) **2010-0473**

(220) 05/10/2010

(510) Cervezas; aguas minerales y gaseosas, y otras bebidas sin alcohol; bebidas de frutas y zumos de frutas; siropes y otras preparaciones para elaborar bebidas

(511) 32



(540)

(561) AJE CIFRUT

(730) **ACAVA LIMITED**, domiciliada en **167, Merchants Street, Valleta, vlt 1174, Malta**

(740) Beatriz Triana López

(210) **2010-0475**

(220) 05/10/2010

(510) Cervezas; aguas minerales y gaseosas, y otras bebidas sin alcohol; bebidas de frutas y zumos de frutas; siropes y otras preparaciones para elaborar bebidas

(511) 32



(540)

(561) AJE SPORADE

(730) **ACAVA LIMITED**, domiciliada en **167, Merchants Street, Valleta, vlt 1174, Malta**

(740) Beatriz Triana López

(210) **2010-0476**

(220) 06/10/2010

(510) Cucharones, espumaderas

(511) 8

(510) Quemadores industriales

(511)11

(510) Cazuelas

(511)21

(510) Comercialización de plomo triturado, y pasta de plomo

(511) 35

(540) **FUNALCO**

(561) FUNALCO

(730) **EMPRESA DE FUNDICIÓN HERMANOS RUÍZ ABOY [MINISTERIO DE LA CONSTRUCCIÓN]** domiciliada en **Calle Sol Número 68 entre Mangos y Romanich, municipio San Miguel del Padrón, provincia Ciudad de La Habana, República de Cuba**

(740) Yuraimys Sierra Rodríguez

(210) **2010-0477**

(220) 06/10/2010

(510) Difusión de anuncios publicitarios, promoción y publicidad a través de una red informática, publicidad radiofónica y televisiva, con el objetivo de ofrecer información y elevar la conciencia pública sobre los beneficios de mantener un estilo de vida saludable, basado en una buena nutrición, una dieta balanceada y ejercicios físicos

(511) 35

(510) Servicios educativos y servicios de entretenimiento, a saber, suministro de juegos de ordenador en línea para los niños, suministro de una página web en línea con noticias e informaciones destinadas a educar sobre los beneficios de mantener un estilo de vida saludable a través de una nutrición y una dieta equilibrada y el ejercicio; suministro de información destinada a educar e informar sobre las propiedades de los alimentos.

(511) 41

(510) Servicios de restaurantes y bebidas, reserva y alquiler de alojamiento temporal, servicios de cafetería y café bar, servicios de preparación de comida y bebida; servicios de comida y bebida para llevar; servicios de restaurantes de comida rápida, servicios de cantinas; servicios de restaurante de autoservicios; bares de comida rápida (snack bar), servicios de restaurante y bar en quioscos; servicios de bebidas y comidas preparadas, servicios de preparación de productos alimenticios o comidas para consumo dentro o fuera del local.

(511) 43

(540) **BK PASOS POSITIVOS**

(561) BK PASOS POSITIVOS

(730) **BURGER KING CORPORATION** , domiciliada en **5505 Blue Lagoon Drive Miami, FL, 33126, Estados Unidos de América**

(740) Yordanka Ramírez Pastor

(210) **2010-0478**

(220) 06/10/2010

(510) Difusión de anuncios publicitarios, promoción y publicidad a través de una red informática, publicidad radiofónica y televisiva, con el objetivo de ofrecer información y elevar la conciencia pública sobre los beneficios de mantener un estilo de vida saludable, basado en una buena nutrición, una dieta balanceada y ejercicios físicos

(511) 35

(510) Servicios educativos y servicios de entretenimiento, a saber, suministro de juegos de ordenador en línea para los niños, suministro de una página web en línea con noticias e informaciones destinadas a educar sobre los beneficios de mantener un estilo de vida saludable a través de una nutrición y una dieta equilibrada y el ejercicio; suministro de información destinada a educar e informar sobre las propiedades de los alimentos.

(511) 41

(510) Servicios de restaurantes y bebidas, reserva y alquiler de alojamiento temporal, servicios de cafetería y café bar, servicios de preparación de comida y bebida; servicios de comida y bebida para llevar; servicios de

restaurantes de comida rápida, servicios de cantinas; servicios de restaurante de autoservicios; bares de comida rápida (snack bar), servicios de restaurante y bar en quioscos; servicios de bebidas y comidas preparadas, servicios de preparación de productos alimenticios o comidas para consumo dentro o fuera del local.

(511) 43

(540) **CLUB BK**

(561) CLUB BK

(730) **BURGER KING CORPORATION** , domiciliada en **5505 Blue Lagoon Drive Miami, FL, 33126, Estados Unidos de América**

(740) Yordanka Ramírez Pastor

(210) **2010-0479**

(220) 06/10/2010

(510) Carne, pescado, carnes de aves y de caza; y productos de aperitivo; extractos de carne; carne en conserva, secas, fritas y al horno; frutas cocidas, verduras en conservas y cocidas, ensaladas de verduras; jaleas comestibles, mermeladas, compotas de frutas, huevos, leche; aceites y grasas comestibles (productos alimenticios), hamburguesas, hamburguesas de pollo; cremas a base de queso; aceite de oliva, aceites de cocina, aceite de maíz, preparaciones de aceite y/o grasas, aceites comestibles de uso en cocina (productos alimenticios); tocino, queso, filetes de pescado, alimentos a base de pescado; ensaladas de frutas, pepinillos, jamón, champiñones en conserva, aceituna en conserva, cebollas en conserva, salchichas rebozadas y yogurt

(511) 29

(510) Café, té, cacao, azúcar, arroz, almidón para uso alimenticio, sagú, sustitutos del café, harinas y preparaciones hechas de cereales, pan, pastelería y confitería, helados comestibles, miel, jarabe de melaza, levaduras - en polvo; sal, mostaza, pimienta, vinagre, salsas (condimentos); especias, hielo; rositas de maíz, bocadillos; salsas de soya, salas de tomate, especias, tortillas, aromatizantes para alimentos para meriendas aromatizantes a base de verduras, aromatizantes para alimentos aperitivos (todas estos aromatizantes que no sean aceites esenciales); bebidas a base de chocolate, bebidas a base de cacao, bebidas a base de café, bebidas a base de té; galletas, tortas; caramelo, goma de mascar que no sean para uso medico; chocolate; canela (especie), caco y productos de cacao; condimentos, crema inglesa, roscas de pan frito, yogures helados (helados cremosos), miel, salas de rábano; helados; te helado; mayonesa; jugo de carne; pasteles de carne; fideos; panqueques; pastas alimenticias, caramelos de menta; pasteles, pizzas, budines; aderezos, cremas para ensaladas (aderezos), aderezos para ensaladas, sándwiches, sorbetes (helados) sushi, salsa tártara

(511) 30

(510) Servicios de restaurantes y bebidas, reserva y alquiler de alojamiento temporal, servicios de cafetería y café bar, servicios de preparación de comida y bebida; servicios de comida y bebida para llevar; servicios de restaurantes de comida rápida, servicios de cantinas; servicios de restaurante de autoservicios; bares de comida rápida (snack bar), servicios de restaurante y bar en quioscos; servicios de bebidas y comidas preparadas, servicios de preparación de productos alimenticios o comidas para consumo dentro o fuera del local.

(511) 43



(540)

(561) BK

(730) **BURGER KING CORPORATION** , domiciliada en **5505 Blue Lagoon Drive Miami, FL, 33126, Estados Unidos de América**

(740) Yordanka Ramírez Pastor

(210) **2010-0480**

(220) 06/10/2010

(510) Carne, pescado, carnes de aves y de caza; y productos de aperitivo; extractos de carne; carne en conserva, secas, fritas y al horno; frutas cocidas, verduras en conservas y cocidas, ensaladas de verduras; jaleas comestibles, mermeladas, compotas de frutas, huevos, leche; aceites y grasas comestibles (productos alimenticios), hamburguesas, hamburguesas de pollo; cremas a base de queso; aceite de oliva, aceites de cocina, aceite de maíz, preparaciones de aceite y/o grasas, aceites comestibles de uso en cocina (productos alimenticios); tocino, queso, filetes de pescado, alimentos a base de pescado; ensaladas de frutas, pepinillos, jamón, champiñones en conserva, aceituna en conserva, cebollas en conserva, salchichas rebozadas y yogurt.

(511) 29

(510) Café, té, cacao, azúcar, arroz, almidón para uso alimenticio, sagú, sustitutos del café, harinas y preparaciones hechas de cereales, pan, pastelería y confitería, helados comestibles, miel, jarabe de melaza, levaduras - en polvo; sal, mostaza, pimienta, vinagre, salsas (condimentos); especias, hielo; rositas de maíz, bocadillos; salsas de soya, salas de tomate, especias, tortillas, aromatizantes para alimentos para meriendas aromatizantes a base de verduras, aromatizantes para alimentos aperitivos (todas estos aromatizantes que no sean aceites esenciales); bebidas a base de chocolate, bebidas a base de cacao, bebidas a base de café, bebidas a base de té; galletas, tortas; caramelo, goma de mascar que no sean para uso medico; chocolate; canela (especie), caco y productos de cacao; condimentos, crema inglesa, roscas de pan frito, yogures helados (helados cremosos), miel, salas de rábano; helados; te helado; mayonesa; jugo de carne; pasteles de carne; fideos; panqueques; pastas alimenticias, caramelos de menta; pasteles, pizzas, budines; aderezos, cremas para ensaladas (aderezos), aderezos para ensaladas, sándwiches, sorbetes (helados) sushi, salsa tártara

(511) 30

(510) Servicios de restaurantes y bebidas, reserva y alquiler de alojamiento temporal, servicios de cafetería y café bar, servicios de preparación de comida y bebida; servicios de comida y bebida para llevar; servicios de restaurantes de comida rápida, servicios de cantinas; servicios de restaurante de autoservicios; bares de comida rápida (snack bar), servicios de restaurante y bar en quioscos; servicios de bebidas y comidas preparadas, servicios de preparación de productos alimenticios o comidas para consumo dentro o fuera del local.

(511) 43

(540) **TENDERGRILL**

(561) TENDERGRILL

(730) **BURGER KING CORPORATION** , domiciliada en **5505 Blue Lagoon Drive Miami, FL, 33126, Estados Unidos de América**

(740) Yordanka Ramírez Pastor

(210) **2010-0481**

(220) 06/10/2010

(510) Carne, pescado, carnes de aves y de caza; y productos de aperitivo; extractos de carne; carne en conserva, secas, fritas y al horno; frutas cocidas, verduras en conservas y cocidas, ensaladas de verduras; jaleas comestibles, mermeladas, compotas de frutas, huevos, leche; aceites y grasas comestibles (productos alimenticios), hamburguesas, hamburguesas de pollo; cremas a base de queso; aceite de oliva, aceites de cocina, aceite de maíz, preparaciones de aceite y/o grasas, aceites comestibles de uso en cocina (productos alimenticios); tocino, queso, filetes de pescado, alimentos a base de pescado; ensaladas de frutas, pepinillos, jamón, champiñones en conserva, aceituna en conserva, cebollas en conserva, salchichas rebozadas y yogurt

(511) 29

(510) Difusión de anuncios publicitarios, promoción y publicidad a través de una red informática, publicidad radiofónica y televisiva, con el objetivo de ofrecer información y elevar la conciencia pública sobre los beneficios de mantener un estilo de vida saludable, basado en una buena nutrición, una dieta balanceada y ejercicios físicos

(511) 35

(510) Servicios educativos y servicios de entretenimiento, a saber, suministro de juegos de ordenador para los niños en línea, suministro de una página web en línea con noticias e informaciones destinadas a educar sobre los beneficios de mantener un estilo de vida saludable a través de una nutrición y una dieta equilibrada y el ejercicio; suministro de información destinada a educar e informar sobre las propiedades de los alimentos.

(511) 41

(540) **TENDERCRISP**

(561) TENDERCRISP

(730) **BURGER KING CORPORATION**, domiciliada en **5505 Blue Lagoon Drive Miami, FL, 33126, Estados Unidos de América**

(740) Yordanka Ramírez Pastor

(210) **2010-0482**

(220) 07/10/2010

(510) Preparaciones para la destrucción de animales dañinos; acaricidas, fungicidas, herbicidas, insecticidas, nematocidas y pesticidas

(511) 5

(540) **CURYOM**

(561) CURYOM

(730) **SYNGENTA PARTICIPATIONS AG**, domiciliada en **Schwarzwaldallee 215, CH-4058 Basel, Suiza**

(740) Yordanka Ramírez Pastor

(210) **2010-0483**

(220) 07/10/2010

(510) Preparaciones para la destrucción de animales dañinos; acaricidas, fungicidas, herbicidas, insecticidas, nematocidas y pesticidas

(511) 5



(540)

(561)

(730) **SYNGENTA PARTICIPATIONS AG**, domiciliada en **Schwarzwaldallee 215, CH-4058 Basel, Suiza**

(740) Yordanka Ramírez Pastor

(210) **2010-0484**

(220) 07/10/2010

(510) Enzimas y productos químicos para uso industrial

(511) 1

(540) **ECONASE**

(561) ECONASE

(730) **ROAL OY**, domiciliada en **Tykkimaentie 15, 05200 Rajamaki, Finlandia**

(740) Haliveth León Villaverde

(210) **2010-0485**

(220) 07/10/2010

(510) Enzimas y productos químicos para uso industrial

(511) 1

(540) **FINASE**

(561) FINASE

(730) **ROAL OY**, domiciliada en **Tykkimaentie 15, 05200 Rajamaki, Finlandia**

(740) Haliveth León Villaverde

(210) **2010-0487**

(220) 07/10/2010

(510) Grabaciones en soportes digitales.

(511)9

(510) Publicidad, promoción y ventas de productos alimenticios, bebidas, soportes digitales.

(511) 35

(510) Servicios de representaciones artísticas y espectáculos musicales.

(511) 41

(510) Servicios de restaurant, bar y cafetería.

(511) 43



(540)

(561) GANGA

(730) **MUÑIZ LEYVA, MICHEL; MORALES RAMOS, ROLANDO** , domiciliada en **calle E, número 666 apartamento 3, entre 27 y 29; calle 12 número 516, apartamento 8 entre 21 y 23, Vedado , municipio Plaza de la Revolución, provincia Ciudad de la Habana, República de Cuba**

(740) Michel Muñiz Leyva

(210) **2010-0488**

(220) 08/10/2010

(510) Para distinguir en el mercado una vacuna recombinante pentavalente contra la difteria, tétanos, tosferina, hepatitis B y la haemophilus influenzae tipo b.

(511)5

(540) **HEBERPENTA L**

(561) HEBERPENTA L

(730) **HEBER BIOTEC, S.A [CONSEJO DE ESTADO]**, domiciliada en **Calle 186, esquina a 31, Cubanacán, municipio Playa, provincia Ciudad de La Habana, República de Cuba**

(740) Angela María Leyva Hernández

Nombres comerciales

(210) **2010-0010**

(220) 12/04/2010

(510) Para identificar a la persona jurídica dedicada a comercializar de forma mayorista equipos de transporte de cualquier nomenclatura, comercializar de forma mayorista insumos para la industria y para poder brindar el servicio automotriz, ofrecer servicios de reparación, mantenimiento, remotorización, puesta en marcha, recogida (auxilio) y de taller automotriz para equipos de transporte de cualquier nomenclatura.

(561) EISA

(730) **EMPRESA INTEGRAL DE SERVICIOS AUTOMOTORES "CAPITÁN ALBERTO FERNÁNDEZ MONTES DE OCA"** domiciliada en **calle 14, número 6, Ciudad Jardín, República de Cuba**

(740) Gretell Del Río Gutiérrez

(210) **2010-0012**

(220) 07/05/2010

(510) Para identificar a la persona jurídica dedicada a prestar servicios de arrendamiento de los bienes inmuebles urbanos cuyos derechos de uso, posesión y disfrute corresponden a la oficina del historiador, para ser utilizados como viviendas, oficinas, locales comerciales o naves industriales. Prestar servicios de fax, correo electrónico e Internet utilizando un proveedor del servicio público autorizado y las redes ya existentes a los clientes que radiquen dentro de las instalaciones de su propiedad. Brindar servicios inmobiliarios de televisión por cable, agua y electricidad, a los clientes que radican dentro de las instalaciones de su propiedad. Prestar servicios de limpieza de edificaciones y brillo de piso.

(561) FÉNIX S.A.

(730) **INMOBILIARIA FÉNIX S.A. [CONSEJO DE ESTADO]],** domiciliada en **Monserate 261, entre San Juan de Dios y Empedrado, municipio La Habana Vieja, provincia Ciudad de La Habana, República de Cuba**

(740) Anaeli García Mesa

(210) **2010-0013**

(220) 10/05/2010

(510) Para identificar a la persona jurídica dedicada a comercializar servicios de alimentación, hospedaje temporal, transporte, limpieza de locales y jardinería.

(561) ESUNI

(730) **EMPRESA DE SERVICIOS "COMANDANTE CAMILO CIENFUEGOS GORRIARÁN" (ESUNI) [MINISTERIO DE LA INDUSTRIA BASICA] ,** domiciliada en **calle Novena número 127, Rolo Monterrey, municipio Moa, provincia Holguín, República de Cuba**

(740) Rodin Bruzón Sosa

(210) **2010-0014**

(220) 19/05/2010

(510) Para identificar a la persona jurídica dedicada a prestar servicios de vigilancia y protección. Prestar servicios de realización de estudios, asesoría y formulación de recomendaciones en materia de seguridad y protección.

(561) SEPMA

(730) **EMPRESA DE SEGURIDAD Y PROTECCIÓN DEL MINAG SEPMA [MINISTERIO DE LA AGRICULTURA]** domiciliada en **décimo quinto piso del MINAG, calle Conill entre Marino y Carlos Manuel de Céspedes, municipio Plaza de La Revolución, provincia Ciudad de La Habana, República de Cuba**

(740) Dagoberto Brito Fraga

(210) **2010-0022**

(220) 16/08/2010

(510) Para identificar a la persona jurídica dedicada a enrollado y reparación de motores eléctricos, fabricación de piezas de repuesto, herramientas y accesorios. Servicios de galvanotecnia, reparación, mantenimiento y verificación de instrumentos de medición fabricación de resortes, placas fotoquímicas, máquinas selladoras reparación y mantenimiento de equipamiento industrial, desarrollo y fabricación de equipos no estándar con elementos de automatización, fabricación de artículos de lona y de madera, de transformadores y condensadores, reparación de hidráulicos, reparación y ensamble de equipos electrodomésticos, servicios de chapistería y talabartería, reparación de equipos de climatización. Ensamblaje de lámparas, medios electrónicos y eléctricos.

(561) Polígono Industrial TECNOPRO

(730) **EMPRESA MILITAR INDUSTRIAL GENERAL DE BRIGADA FRANCISCO CRUZ BOURZAC [MINISTERIO DE LAS FUERZAS ARMADAS REVOLUCIONARIAS]** domiciliada en **Aptdo 7034, Liberacion San José, municipio San José de Las Lajas, provincia La Habana, República de Cuba**

(740) Ada Vidal Artilles

(210) **2010-0023**

(220) 20/08/2010

(510) Para identificar la persona jurídica dedicada a la producción y comercialización mayorista de vidrios templados, laminados, espejos y sus derivados.

(561) SECRISA CARIBE S.A.

(730) **SECRISA CARIBE S.A.** domiciliada en **Calle 240 Número 6124 entre Avenida 51 y Televilla, municipio La Lisa, provincia Ciudad de La Habana, República de Cuba**

(740) Sahyls Rondón Rosales

(210) **2010-0024**

(220) 01/09/2010

(510) Para identificar a la persona jurídica dedicada al diseño, desarrollo, construcción, explotación, operación y comercialización; desarrollo y explotación de las actividades hoteleras y extrahoteleras. Constitución de filiales y/o la adquisición de acciones.

(561) GRAN PARAÍSO

(730) **GRAN PARAÍSO S.A.** domiciliada en **Centro de Negocios de Miramar, avenida tercera, entre 76 y 78, edificio Santa Clara, número 408, municipio Playa, provincia Ciudad de la Habana , República de Cuba**

(740) José Reinaldo Daniel Alonso

(210) **2010-0025**

(220) 09/09/2010

(510) Para identificar la persona jurídica dedicada a la Fabricación, industrialización y comercialización de artículos de marroquinería, zapatería, indumentaria masculina, femenina de cuero y textil, adhesivos de cualquier tipo, disolventes, artículos y equipos deportivos comercialización de motores y accesorios de vehículos automotores, aparatos de elevación, montacargas, grúas, tornos, equipamiento eléctrico o industrial, grupos electrógenos, herramientas, equipos, maquinarias, aparatos y máquinas, ya sean ligeras o pesadas, para la agricultura y construcciones de todo tipo. Reactores, calderas, compresores, bombas y motobombas neumáticas o hidráulicas, tuberías, accesorios y grifería para sistemas o instalaciones hidráulicas y sanitarias. Comercialización de aparatos, equipos, mobiliario e instrumentos quirúrgicos, ópticos, fotográficos, para alumbrados, para grabación y reproducción de imágenes y sonido. Comercialización de pastas para moldear, cementos, materias primas químicas industriales, extractos curtientes, pigmentos, fungicidas, preparaciones a base de almidón, de jabones, detergentes, de limpieza, lubricantes, pinturas, barnices, manufacturas de caucho, vidrio, metal, plástico, comercialización de materias y herramientas de ferretería general, brochas abrasivos, partes, piezas y accesorios de cualquiera de los elementos que corresponda de los descritos anteriormente, por cuenta propia o de terceros, así como también, su importación o exportación, recibir u otorgar representaciones, comisiones, consignaciones de los referidos productos, estableciendo sucursales, delegaciones, representaciones en el país o en el extranjero, teniendo la sociedad plena capacidad.

(561) EL ESTABLO S.R.L.

(730) **EL ESTABLO S.R.L.**, domiciliada en **calle 194, número 1712, entre 17 y 19, edificio Marzia, Siboney , municipio Playa , provincia Ciudad de la Habana, República de Cuba**

(740) Haliveth León Villaverde

(210) **2010-0027**

(220) 21/09/2010

(510) Para identificar a la persona jurídica dedicada a producción y comercialización de muebles de madera y metálicos, pallets y carretes.

(561) SIGNO

(730) **EMPRESA DE MUEBLES Y ARTÍCULOS VARIOS SIGNO [MINISTERIO DE LA INDUSTRIA LIGERA]** domiciliada en **Calle Apeadero y San Manuel kilómetro 1½, Carretera Batabanó a Quivicán, Código Postal 33400, municipio Batabanó, provincia La Habana, República de Cuba**

(740) Lazaro Manuel Bermúdez Velázquez

(210) **2010-0028**

(220) 30/09/2010

(510) Producir y comercializar de forma mayorista madera en bolo, rolliza, aserradas, leña para combustible, cujes para tabaco, cujes para cobija, postes, traviesas de madera coníferas y otras latifolias. Producir y comercializar de forma mayorista semillas, carbón vegetal, pallets y productos elaborados de madera. Producir y comercializar de forma mayorista guanos, guaniquiqui, palmiche y corteza de mangle. Brindar servicios de aserrado, reaferrado y secado de maderas, en moneda nacional. Brindar servicio de construcción de obras rústicas. Producir y comercializar, de forma mayorista, ganado vacuno, ovino, caprino, cerdo, viandas, hortalizas, granos, condimentos y otras producciones agropecuarias, turba, sustratos minerales y orgánicos. Producir plantas ornamentales, posturas frutales, forestales y de flores y acopiar de las Unidades Básicas de Producción Cooperativa, Cooperativas de Créditos y Servicios, Cooperativas de Producción Agropecuaria, Granjas Estatales, los excedentes del plan de estas producciones para su comercialización mayorista con empresas del Ministerio de la Agriculturas y otras entidades estatales de forma mayorista y minorista en el Mercado Agropecuario Estatal. Producir y comercializar de forma mayorista en moneda nacional leche de ganado vacuno, según las regulaciones establecidas. Producir y comercializar de forma mayorista y minorista, condimentos y otras producciones agropecuarias del autoconsumo, uniéndolos en el Mercado Agropecuario Estatal y la venta excedentes a los trabajadores de la entidad. Producir y comercializar de forma mayorista los productos elaborados de la madera como concurrente al Mercado Industrial Artesanal. Comercializar de forma minorista, productos de la tienda de estímulos según nomenclatura aprobada a trabajadores de la Empresa y su asociación. Brindar servicios de fomento y manejo de los bosques y frutales. Prestar servicios de construcción, reparación y mantenimiento de viviendas para los trabajadores. Ofrecer servicios de transporte de carga. Brindar servicios de talleres a equipos ligeros, equipos agrícolas e implementos, al sistema del Ministerio de la Agricultura y a las distintas formas de producción Unidades Básicas de Producción Cooperativa, Cooperativas de Producción Agropecuaria y de Crédito y Servicios y a los productores individual. Brindar servicios de construcción, reparación y mantenimiento de obras menores y cominos de montaña. Brindar servicios de comedor, cafetería y recreación a los trabajadores de la entidad. Ofrecer servicios de alojamiento no turístico con gastronomía asociado al sistema del Ministerio de la Agricultura y a terceros. Comercializar de forma minorista a partir de los excedentes de producción, recortaría de madera, costaneras, leña para combustibles, madera rolliza y carbón vegetal, a los trabajadores de la entidad. Producir y comercializar de forma mayorista materiales de la construcción y de forma minorista a los trabajadores de la entidad.

(561) EMPRESA FORESTAL INTEGRAL CIEGO DE ÁVILA, EFICA

(730) **EMPRESA FORESTAL INTEGRAL DE CIEGO DE ÁVILA** , domiciliada en **calle Ciego de Ávila, número 51, entre Honorato del Castillo y Maceo, municipio Ciego de Ávila, provincia Ciego de Ávila, República de Cuba**

(740) Marta Jiménez Abreu

(210) **2010-0029**

(220) 06/10/2010

(510) Para identificar a la persona jurídica dedicada a la fundición y comercialización, espumaderas, cazuelas y quemadores industriales. Comercialización de plomo triturado y pasta de plomo.

(561) FUNALCO

(730) **EMPRESA DE FUNDICIÓN HERMANOS RUÍZ ABOY [MINISTERIO DE LA CONSTRUCCIÓN] I**, domiciliada en **Calle Sol Número 68 entre Mangos y Romanich, municipio San Miguel del Padrón, provincia Ciudad de La Habana, República de Cuba**

(740) Yuraimys Sierra Rodríguez

Lemas

(210) **2010-0007**

(220) 07/04/2010

(510) Para llamar la atención del público sobre los productos y servicios que presta la entidad con relación a la detección y diagnóstico de enfermedades.

(561) LA OPCIÓN DE PREVENIR...

(730) **CENTRO DE INMUNOENSAYO [CONSEJO DE ESTADO]** , domiciliada en **Calle 134 y Avenida 25, Miramar, municipio Playa, provincia Ciudad de La Habana, República de Cuba**

(740) Haliveth León Villaverde

(210) **2010-0009**

(220) 18/05/2010

(510) Para llamar la atención del público sobre la producción, diseño, desarrollo y comercialización de productos y componentes de las tecnologías de la información, las comunicaciones y soluciones técnicas integrales, la prestación de servicios técnicos relacionados con las tecnologías de la información, las comunicaciones y soluciones técnicas integrales, procesamiento de datos, almacenamiento, hospedaje y administración remota de aplicaciones, capacitación especializadas a los proyectos y tecnologías, ejecutar diagnósticos y consultorías gerencial y especializadas, reproducción de libros, folletos, materiales audiovisuales, diseños y conceptualización de comunicación visual e institucional, arrendar muebles, equipamientos informáticos y tecnológicos. Proyectos de ingeniería y seguridad integrales, administrar la ejecución de inversiones y ejecutar mantenimiento constructivos asociados a soluciones tecnológicas, explotación, garantía y postventa de soluciones tecnológicas.

(561) TUS ILUSIONES, NUESTRAS SOLUCIONES

(730) **SOCIEDAD MERCANTIL ALBET INGENIERÍA Y SISTEMAS, S.A. [MINISTERIO DE LA INFORMATICA Y LAS COMUNICACIONES]**, domiciliada en **Centro de Negocios de Miramar, Edificio Barcelona, Oficina 322, Avenida 5ta. entre 76 y 78, Miramar, municipio Playa, provincia Ciudad de La Habana, República de Cuba**

(740) Reynold Sampetro Vázquez

(210) **2010-0017**

(220) 05/07/2010

(510) Para llamar la atención del público sobre brindar servicios de construcción civil y montaje de nuevas obras, edificaciones e instalaciones; de demolición, desmontaje, remodelación, reconstrucción y/o rehabilitación de edificaciones, instalaciones y otros objetivos existentes de reparación y mantenimiento constructivo; de trabajos de decoración vinculados al proceso constructivo; de construcción de áreas verdes, mantenimiento y exposiciones de jardinería vinculadas con el proceso constructivo. Prestar servicios especializados de voladura, incluyendo su proyecto; servicios integrales de impermeabilización, tratamiento superficial y recubrimiento químico; de dragado, corte y succión en lagunas, ríos, canales y mares; de recogida de escombros asociados al proceso constructivo y a factores climatológicos. Brindar servicios de pos venta a los servicios constructivos aprobados en su objeto empresarial. Producir y comercializar de forma mayorista elementos prefabricados de hormigón. Brindar servicio de preparación técnica de obras; de topografía; de alquiler de equipos de construcción y complementarios y de recogida de desechos sólidos. Prestar servicio de transporte especializado y de carga general. Brindar servicio de asistencia técnica, asesoría y consultoría, así como científico-técnico y de ejecución de proyectos de I+D e innovación tecnológica en actividades de construcción. Brindar servicios de comedor y cafetería; de recreación y de transportación a sus trabajadores. Ofrecer servicios de alojamiento no turístico y de alimentación asociados a este. Ofertar servicios de alimentación para actividades recreativas y culturales al sistema del Ministerio de la Construcción. Producir, procesar y comercializar de forma mayorista y minorista a sus trabajadores excedentes de productos agropecuarios procedentes de su autoconsumo. Prestar servicio de alquiler de locales

(561) DISEÑAMOS Y CONSTRUIAMOS SU FUTURO

(730) **EMPRESA CONSTRUCTORA DE OBRAS DE INGENIERÍA NO. 29, CONTINGENTE ROBERTO RODRÍGUEZ FERNÁNDEZ "EL VAQUERITO" [MINISTERIO DE LA**

CONSTRUCCIÓN], domiciliada en **carretera a Bolivia kilómetro 1 y medio,, municipio Sancti Spíritus, provincia Sancti Spíritus, República de Cuba**

(740) Dora del Carmen Zaporta Jorrín

(210) **2010-0018**

(220) 23/07/2010

(510) Para llamar la atención del público sobre controlar, coordinar, facilitar y evaluar los resultados técnicos-productivos, económicos-financieros, de recursos humanos y comerciales de las entidades que la integran, así como prestar servicios de consultoría jurídica en materia de construcción y otras actividades incluidas en el objeto empresarial de las entidades que conforman el sistema del Ministerio de la Construcción en el territorio.

(561) HACEMOS FUTURO

(730) **GRUPO EMPRESARIAL DE LA CONSTRUCCIÓN DE CIEGO DE ÁVILA [MINISTERIO DE LA CONSTRUCCIÓN],** domiciliada en **Carretera central, Circunvalación Norte, extremo Oeste, provincia Ciego de Ávila , República de Cuba**

(740) Miguel Ángel Pardo Cruz

(210) **2010-0020**

(220) 24/08/2010

(510) Para llamar la atención del público sobre popularizar los servicios de cafetería, bar, restaurantes, venta de productos alimenticios y servicios de club nocturno y cabaret que brinda la empresa.

(561) ESE SERVICIO ES PARA USTED

(730) **EMPRESA PROVINCIAL DE SERVICIOS ESPECIALES GUANTÁNAMO** domiciliada en **Calle Jesús del Sol número 405 entre Martí y Pedro Pérez, municipio Guantánamo, municipio Guantánamo, República de Cuba**

(740) Ricardo Reyes Ferrer

(210) **2010-0021**

(220) 10/09/2010

(510) Para identificar a la persona jurídica dedicada a la comercialización y venta, de productos farmacéuticos y la negociación y comercialización de cualesquiera modalidades de la Propiedad Intelectual.

(561) EXCELENCIA Y CONFIANZA

(730) **CIMAB S.A.,** domiciliada en **Calle 206 número 1926 entre 19 y 21, Atabey, municipio Playa, provincia Ciudad de La Habana, República de Cuba**

(740) Irina Oña Triana

(210) **2010-0022**

(220) 27/09/2010

(510) Para llamar la atención del público sobre los productos y servicios tales como servilletas, jabas y cajas, embutidos y ahumados, mermeladas y productos en conservas, productos de panadería, dulcería; confitería; helados, sándwiches, servicios de venta de alimentos, servicios de cafetería, restaurante.

(561) DONDE EL QUE GASTA GANA

(730) **RODRÍGUEZ BUCARANO, JOSUE ALEJANDRO; RODRÍGUEZ BUCARANO, YOEL ,** domiciliada en **calle 80, número 2119, entre 21 y 23, Buena Vista, municipio Playa, provincia Ciudad de la Habana, República de Cuba**

(740) Josue Alejandro Rodríguez Bucarano

(210) **2010-0023**

(220) 04/10/2010

(510) Para llamar la atención del público sobre la venta de refrescos, aguas saborizadas y aguas de mesa.

(561) BECASA QUE BIEN SE PASA

(730) **BEBIDAS DEL CARIBE, S.A. [MINISTERIO DE LA INDUSTRIA ALIMENTICIA]** domiciliada en **Cuba Libre número 1, municipio Santa Cruz del Norte, provincia La Habana, República de Cuba**

(740) Ana Zoila González Bravo

Emblemas

(210) **2010-0021**

(220) 12/04/2010

(510) Para identificar a la persona jurídica dedicada a comercializar equipos de transporte de cualquier nomenclatura, comercializar de insumos para la industria y para poder brindar el servicio automotriz, ofrecer servicios de reparación, mantenimiento, remotorización, puesta en marcha, recogida (auxilio) y de taller automotriz para equipos de transporte de cualquier nomenclatura.



(540)

(561) EISA

(730) **EMPRESA INTEGRAL DE SERVICIOS AUTOMOTORES "CAPITÁN ALBERTO FERNÁNDEZ MONTES DE OCA"**, domiciliada en **calle 14, número 6, Ciudad Jardín, República de Cuba**

(740) Gretell Del Río Gutiérrez

(210) **2010-0026**

(220) 11/05/2010

(510) Producir, transportar y comercializar de forma mayorista tuberías lisas y corrugadas de plástico, así como conexiones y accesorios al sistema del Instituto Nacional de Recursos Hidráulicos, brindar servicios de pruebas y ensayos de laboratorio para tubería de PEAD al sistema del Instituto Nacional de Recursos Hidráulicos, brindar servicios de almacenaje de materiales, materia prima y de producciones terminadas, brindar servicios de consultoría y asesoría en el montaje y la producción de tuberías plásticas y sus accesorios, brindar servicios de consultorías y asesoría en el montaje y la producción de tuberías plásticas y sus accesorios, comercializar de forma mayorista materia prima contaminada, previa certificación y autorización del Grupo, brindar servicios de comedor y cafetería a sus trabajadores.



(540)

(561) HOLPLAST

(730) **EMPRESA HOLPLAST, INRH [INSTITUTO NACIONAL DE RECURSOS HIDRÁULICOS]**, domiciliada en **carretera Vía Bayamo, kilómetro 777, República de Cuba**

(740) Noemí Concepción González

(210) **2010-0027**

(220) 12/05/2010

(510) Para identificar a la persona jurídica dedicada a la persona jurídica dedicada a popularizar las actividades de dirección, supervisión, control y evaluación los resultados técnicos, productivos, económicos y financieros, de recursos humanos, seguridad y de la defensa y llevar a cabo la administración financiera de las entidades que integran el Grupo Empresarial Geominsal, brindar servicios de capacitación y suministro de fuerza de trabajo a la Empresas Mixtas vinculadas con las actividades que realizan la Empresas del Grupo Empresarial Geominsal en el territorio nacional.



(540)

(561) GEOMINSAL

(730) **GRUPO EMPRESARIAL GEOMINERO SALINERO GEOMINSAL [MINISTERIO DE LA INDUSTRIA BÁSICA]** domiciliada en **calle 13, número 16, entre Vía Blanca y Carretera de Cojímar, municipio Guanabacoa, provincia Ciudad de La Habana, República de Cuba**

(740) Yusismay Peña Saborit

(210) **2010-0028**

(220) 18/05/2010

(510) Para identificar a la persona jurídica dedicada a investigar, desarrollar, producir y comercializar de forma mayorista soluciones parenterales de gran volumen, soluciones concentradas para hemodiálisis y productos hemoderivados al sistema nacional de salud.



(540)

(561) EMPRESA DE SUEROS Y PRODUCTOS HEMODERIVADOS ADALBERTO PESANT EPSH

(730) **EMPRESA DE SUEROS Y PRODUCTOS HEMODERIVADOS " ADALBERTO PESANT"** domiciliada en **avenida 51, número 33235, entre 332 y 334, Arroyo Arena, municipio La Lisa, provincia Ciudad de La Habana, República de Cuba**

(740) Eva María García Suárez

(210) **2010-0029**

(220) 24/05/2010

(510) Fabricar, recuperar, reconstruir y comercializar, partes, piezas de repuesto de la agroindustria, de equipos automotores, implementos agrícolas, prestar servicios especializados a la industria azucarera y otras entidades.



(540)

(561) TESA

(730) **EMPRESA DE SERVICIOS TÉCNICOS DE SANTIAGO DE CUBA [MINISTERIO DEL AZÚCAR]** domiciliada en **Avenida Girón, sin número, Dos Ríos, municipio Palma Soriano, provincia Santiago de Cuba, República de Cuba**

(740) Jorge Hurtado Direntaux

(210) **2010-0040**

(220) 13/07/2010

(510) Para identificar la persona jurídica dedicada a tramitar y controlar las licencias de operación del transporte u otorgarlas, renovarlas, suspenderlas y cancelarlas, de conformidad con las regulaciones vigentes,

y emitir comprobantes y certificaciones sobre su posesión. Elaborar y presentar la propuesta de balance de carga para su aprobación por los grupos de balance. Controlar su ejecución y presentar propuestas de adecuaciones como resultados de los controles estatales. Ejercer el control estatal sobre el tráfico de las cargas y exigir a las entidades en cada territorio la elaboración y entrega de las demandas de transportación de cargas y capacidades disponibles. Operar al sistema de agencias de cargas para: Emitir a los vehículos del transporte de carga disponible la documentación requerida para la realización de la transportación a terceros, no prevista en su licencia operativa del transporte, emitir la autorización de libre tránsito con carga o vacío a los vehículos. Emitir avisos al porteador, remitente y destinatario, sobre llegada y salida de los vehículos despachados, localizar y ofertar cargas a porteadores con capacidades disponibles, establecer las coordinaciones necesarias entre las agencias de cargas de los Municipios y Provincias del país, efectuar el cobro de las cartas de porte.



(540)

Unidad Estatal de Tráfico

(561) UNIDAD ESTATAL DE TRÁFICO. UET

(730) **UNIDAD ESTATAL DE TRAFICO. UET [MINISTERIO DEL TRANSPORTE]**, domiciliada en **Avenida del Puerto, esquina Damas, Edificio Hines, municipio Habana Vieja , provincia Ciudad de la Habana, República de Cuba**

(740) María Mercedes Quintana Jiménez

(210) **2010-0042**

(220) 19/07/2010

(510) Para identificar a la persona jurídica dedicada a la producción y comercialización de transformadores, medios de protección humana para el sistema eléctrico, herrajes y productos galvanizados, elementos de hormigón para el sistema eléctrico, partes y piezas fundidas, núcleos magnéticos, desconectivos monopolares e interruptores y componentes electrónicos y electromecánicos. Además de ser prestador de servicios de reparación y mantenimiento de transformadores, de reparación y mantenimiento de motores eléctricos (incluido el balanceo), de conformación y galvanizado de metales, de enrollado de bobinas, calibración y pruebas eléctricas a componentes electrónicos.



(540)

(561) EPE EMPRESA DE PRODUCCIONES ELECTROMECÁNICAS

(730) **EMPRESA DE PRODUCCIONES ELECTROMECÁNICAS (EPE´)** domiciliada en **Ave. 47, No. 2808, e/ 28 y 34, Kholy, Playa, Ciudad de La Habana, KHOLY, 11300, República de Cuba**

(740) JUAN CARLOS CARRO CARTAYA

(210) **2010-0045**

(220) 23/07/2010

(510) Para identificar a la persona jurídica dedicada a controlar, coordinar, facilitar y evaluar los resultados técnicos-productivos, económicos-financieros, de recursos humanos y comerciales de las entidades que la integran, así como prestar servicios de consultoría jurídica en materia de construcción y otras actividades incluidas en el objeto empresarial de las entidades que conforman el sistema del Ministerio de la Construcción en el territorio.



(540)

(561) GRUPO EMPRESARIAL DE LA CONSTRUCCIÓN DE CIEGO DE ÁVILA

(730) **GRUPO EMPRESARIAL DE LA CONSTRUCCIÓN DE CIEGO DE ÁVILA [MINISTERIO DE LA CONSTRUCCIÓN]** , domiciliada en **Carretera central, Circunvalación Norte, extremo Oeste, provincia Ciego de Ávila , República de Cuba**

(740) Miguel Ángel Pardo Cruz

(210) **2010-0048**

(220) 02/09/2010

(510) Asesorar y controlar metodológicamente, asesorar a las Direcciones Municipales Integrales de supervisión y formular las indicaciones. Capacitan al personal. Evaluar la calidad de las supervisiones, y la elaboración de los Planes de Medidas. Procesar y evaluar integralmente la información. Garantizar el establecimiento de los vínculos de trabajo. Establecer las relaciones de trabajo y garantizar las mismas. Establecer y controlar los registros (quejas) denuncias y verificación correspondiente para dar respuesta a las mismas. Supervisar el cumplimiento de las regulaciones y la calidad de los productos de la canasta básica. Supervisar el cumplimiento de las regulaciones establecidas y la calidad de los productos de la canasta básica. Supervisar el cumplimiento de la política de la limpieza, higienización. Saneamiento ambiental, embellecimiento del entorno urbano, ornato público. Preservación y conservación de las áreas verdes. Verificar en las Direcciones Municipales Integrales (Supervisión del cumplimiento de la tramitación con inmediatez a la Inspección Sanitaria Estatal de los Centros de Higiene y Epidemiología municipales. Supervisar el cumplimiento de las regulaciones cuanto a la protección y uso eficiente del recurso agua. Supervisar la organización y desarrollo del trabajo resupervisión en la verificación del cumplimiento de las normas que rigen la actividad de trabajo por cuenta propia. Supervisar el trabajo. Supervisar a las Direcciones Municipales Integrales de Supervisión. Controlar el trabajo de las Direcciones Municipales Integrales de Supervisión Controlar que en las Direcciones Municipales Integrales de Supervisión se realicen las conciliaciones mensuales. Imponer las multas a los infractores, y a sus jefes en cuanto corresponda, por las infracciones y los incumplimientos que, sobre lo legalmente establecido, se detecten en las inspecciones y supervisiones realizadas. Aplicar y controlar lo que corresponda en cuanto a las contravenciones. Proponer medidas de retención a la Inspección Sanitaria Estatal del Centro Provincial de Higiene y Epidemiología, como acción para el control sanitario de las materias primas o productos que se detecte o sospeche que tengan alteraciones, poluciones o contaminaciones y pudiera pensarse que ofrezcan riesgos para la salud. Denunciar de inmediato toda acción u omisión que a juicio del supervisor, pongan en peligro la situación higiénico-epidemiológica del territorio. Proponer a la Inspección Estatal del centro Provincial de Higiene y Epidemiología. Proponer a la autoridad competente la paralización de transpone, obras de construcción y actividades de venta o servicios en establecimientos o locales de cualquier tipo. Informar a la Oficina de Inspección del Trabajo del territorio, la detección de condiciones deficientes que impliquen riesgos para la seguridad y protección de los trabajadores y población en general que ameriten la clausura inmediata de locales y equipos de trabajo. Implementar en su Dirección, lo establecido en la Resolución Conjunta de los Ministerios de Economía y Planificación, de Finanzas y Precios de las Fuerzas Armadas Revolucionarias.



(540)

(561) DIRECCIÓN INTEGRAL DE SUPERVISIÓN Y CONTROL, DISC

(730) **DIRECCIÓN INTEGRAL DE SUPERVISIÓN Y CONTROL** , domiciliada en **calle Vento número 2526, entre Camaguey y Aranguren, municipio Cerro, provincia Ciudad de la Habana, República de Cuba**

(740) Angel Alejandro Pérez Herrera

(210) **2010-0050**

(220) 08/09/2010

(510) Para identificar a la persona jurídica dedicada a dirigir, supervisar, controlar y evaluar los resultados técnicos, productivos, económicos y financieros, de recursos humanos, comerciales y administrar los recursos financieros de las entidades que se integran.



(540)

(561) GRUPO EMPRESARIAL DEL CEMENTO, GECEM

(730) **GRUPO EMPRESARIAL DEL CEMENTO, GECEM (MINISTERIO DE LA CONSTRUCCIÓN)**, domiciliada en **calle 240, número 6124, entre avenida 51 y Televilla, municipio La Lisa, provincia Ciudad de la Habana, República de Cuba**

(740) Yaillet Pérez Álvarez

(210) **2010-0051**

(220) 10/09/2010

(510) Para identificar a la persona jurídica dedicada a la comercialización y venta, de productos farmacéuticos y la negociación y comercialización de cualesquiera modalidades de la Propiedad Intelectual.



(540)

(561) CIMAB

(730) **CIMAB S.A.**, domiciliada en **Calle 206 número 1926 entre 19 y 21, Atabey, municipio Playa, provincia Ciudad de La Habana, República de Cuba**

(740) Irina Oña Triana

(210) **2010-0052**

(220) 10/09/2010

(510) Para identificar a la persona jurídica dedicada a brindar servicios de estudio, trámite y registro a las entidades cubanas y Asociaciones Económicas Internacionales consistente en: permisos de reconocimientos y concesiones mineras, permiso de inicio de operaciones de perforación de pozos de exploración y explotación de hidrocarburos, áreas mineras reservadas, servidumbres mineras, cambios modificativos del status del concesionario o permisionario. Brindar servicios de estudio, trámite y registro para la certificación de Compañías extranjeras, interesadas en la explotación y de petróleo y gas, así como la realización de actividades mineras en la República de Cuba. Prestar servicios de registro de contratos petroleros. Ofrecer servicios de certificaciones de los asientos registrables. Brindar servicios de consultoría y asistencia técnica relacionada con la actividad minero-petrolera que realiza la entidad en el territorio nacional y en el exterior a través de la Empresa Cubatécnica. Brindar servicios de información técnica, consistente en: búsqueda archivística de documentos relacionados con la actividad minero-petrolera y los derechos mineros antiguos, elaborar fichas técnicas y documentos a solicitud del cliente, reproducción de documentos relacionados con la actividad minero -petrolera, sistematización y generalización de la información del archivo técnico. Comercializar de forma mayorista el anuario minero estadístico y las publicaciones sobre el potencial minero-

petrolero. Prestar servicios de capacitación técnica especializada en la actividad minero-petrolera Brindar servicios de certificación y validación de recursos y reservas a partir de la in formación minero-petrolera disponible. Ofrecer servicios de comedor-cafetería a sus trabajadores.



(540)

(561) ONRM, OFICINA NACIONAL DE RECURSOS MINERALES

(730) **OFICINA NACIONAL E RECURSOS MINERALES (ONRM) [MINISTERIO DE LA INDUSTRIA BÁSICA]** domiciliada en **calle Calzada número 852, entre 4 y 6, Vedado, municipio Plaza de la Revolución , provincia Ciudad de la Habana, República de Cuba**

(740) Carmen Gómez González

(210) **2010-0055**

(220) 21/09/2010

(510) Para identificar a la persona jurídica dedicada a la producción y comercialización de muebles de madera y metálicos, pallets y carretes.



(540)

(561) SIGNO

(730) **EMPRESA PRODUCTORA DE MUEBLES Y ARTÍCULOS VARIOS, SIGNO [MINISTERIO DE LA INDUSTRIA LIGERA]** domiciliada en **Apeadero San Manuel Kilómetro 1½, Carretera Batabanó-Quivicán, municipio Batabanó, provincia La Habana, República de Cuba**

(740) Lazaro Manuel Bermúdez Velázquez

(210) **2010-0056**

(220) 29/09/2010

(510) Para identificar a la persona jurídica dedicada a producir, transportar, bombear y comercializar, de forma mayorista, hormigón, morteros y hormigón seco (concrestat), ofrecer servicios de alquiler de camión concretera, brindar servicios de laboratorio para ensayos de materiales de la construcción; de alquiler de equipos de construcción y complementarios; de transportación de carga general; de diagnóstico, reparación y mantenimiento de equipos de construcción, de maquinado, brindar servicios de asesoría y consultoría en la actividad de hormigón y de parqueo, prestar servicios de alquiler de bombas de hormigón y de transporte especializado.

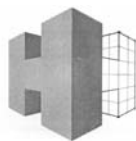

**EMPRESA DE HORMIGÓN
DE VARADERO**

(540)

(561) EMPRESA DE HORMIGÓN DE VARADERO

(730) **EMPRESA DE HORMIGÓN DE VARADERO** domiciliada en **Autopista Sur Km 10½, municipio Varadero, provincia Matanzas, República de Cuba**

(740) Marina Cabeza Rojas

(210) **2010-0057**

(220) 30/09/2010

(510) Producir y comercializar de forma mayorista madera en bolo, rolliza, aserradas, leña para combustible, cujes para tabaco, cujes para cobija, postes, traviesas de madera coníferas y otras latifolias. Producir y

comercializar de forma mayorista semillas, carbón vegetal, pallets y productos elaborados de madera. Producir y comercializar de forma mayorista guanos, guaniquiqui, palmiche y corteza de mangle. Brindar servicios de aserrado, reaferrado y secado de maderas, en moneda nacional. Brindar servicio de construcción de obras rústicas. Producir y comercializar, de forma mayorista, ganado vacuno, ovino, caprino, cerdo, viandas, hortalizas, granos, condimentos y otras producciones agropecuarias, turba, sustratos minerales y orgánicos. Producir plantas ornamentales, posturas frutales, forestales y de flores y acopiar de las Unidades Básicas de Producción Cooperativa, Cooperativas de Créditos y Servicios, Cooperativas de Producción Agropecuaria, Granjas Estatales, los excedentes del plan de estas producciones para su comercialización mayorista con empresas del Ministerio de la Agriculturas y otras entidades estatales de forma mayorista y minorista en el Mercado Agropecuario Estatal. Producir y comercializar de forma mayorista en moneda nacional leche de ganado vacuno, según las regulaciones establecidas. Producir y comercializar de forma mayorista y minorista, condimentos y otras producciones agropecuarias del autoconsumo, uniéndolos en el Mercado Agropecuario Estatal y la venta excedentes a los trabajadores de la entidad. Producir y comercializar de forma mayorista los productos elaborados de la madera como concurrente al Mercado Industrial Artesanal. Comercializar de forma minorista, productos de la tienda de estímulos según nomenclatura aprobada a trabajadores de la Empresa y su asociación. Brindar servicios de fomento y manejo de los bosques y frutales. Prestar servicios de construcción, reparación y mantenimiento de viviendas para los trabajadores. Ofrecer servicios de transporte de carga. Brindar servicios de talleres a equipos ligeros, equipos agrícolas e implementos, al sistema del Ministerio de la Agricultura y a las distintas formas de producción Unidades Básicas de Producción Cooperativa, Cooperativas de Producción Agropecuaria y de Crédito y Servicios y a los productores individual. Brindar servicios de construcción, reparación y mantenimiento de obras menores y caminos de montaña. Brindar servicios de comedor, cafetería y recreación a los trabajadores de la entidad. Ofrecer servicios de alojamiento no turístico con gastronomía asociado al sistema del Ministerio de la Agricultura y a terceros. Comercializar de forma minorista a partir de los excedentes de producción, recortaría de madera, costaneras, leña para combustibles, madera rolliza y carbón vegetal, a los trabajadores de la entidad. Producir y comercializar de forma mayorista materiales de la construcción y de forma minorista a los trabajadores de la entidad.



(540)

(561) EFICA

(730) **EMPRESA FORESTAL INTEGRAL DE CIEGO DE ÁVILA** domiciliada en **calle Ciego de Ávila, número 51, entre Honorato del Castillo y Maceo, municipio Ciego de Ávila, provincia Ciego de Ávila, República de Cuba**

(740) Marta Jiménez Abreu

Rótulos de establecimiento

(210) **2010-0005**

(220) 12/04/2010

(510) Para identificar al establecimiento dedicado a comercializar equipos de transporte de cualquier nomenclatura, comercializar insumos para la industria y para poder brindar el servicio automotriz, ofrecer servicios de reparación, mantenimiento, remotorización, puesta en marcha, recogida (auxilio) y de taller automotriz para equipos de transporte de cualquier nomenclatura.



(540)

(561) EISA

(730) **EMPRESA INTEGRAL DE SERVICIOS AUTOMOTORES "CAPITÁN ALBERTO FERNÁNDEZ MONTES DE OCA"** domiciliada en **calle 14, número 6, Ciudad Jardín, República de Cuba**

(740) Gretell Del Río Gutiérrez

(210) **2010-0017**

(220) 31/08/2010

(510) Para identificar el establecimiento dedicado a brindar servicios gastronómicos, restaurante, cafetería y bar.



(540)

(561) ANACAONA

(730) **HOTEL SARATOGA, S.A. [I]**, domiciliada en **Monserate número 261, entre San Juan de Dios y Empedrado, Edificio Bacardi, Piso 4, Oficina 411, municipio La Habana Vieja, provincia Ciudad de La Habana, República de Cuba**

(740) Yuleidis Hernández Mora

(210) **2010-0018**

(220) 10/09/2010

(510) Para identificar a la persona jurídica dedicada a la comercialización y venta, de productos farmacéuticos y la negociación y comercialización de cualesquiera modalidades de la Propiedad Intelectual.



(540)

(561) CIMAB

(730) **CIMAB S.A.**, domiciliada en **Calle 206 número 1926 entre 19 y 21, Atabey, municipio Playa, provincia Ciudad de La Habana, República de Cuba**

(740) Irina Oña Triana

(210) **2010-0019**

(220) 30/09/2010

(510) Producir y comercializar de forma mayorista madera en bolo, rolliza, aserradas, leña para combustible, cujes para tabaco, cujes para cobija, postes, traviesas de madera coníferas y otras latifolias. Producir y comercializar de forma mayorista semillas, carbón vegetal, pallets y productos elaborados de madera. Producir y comercializar de forma mayorista guanos, guaniquiqui, palmiche y corteza de mangle. Brindar servicios de aserrado, reaferrado y secado de maderas, en moneda nacional. Brindar servicio de construcción de obras rústicas. Producir y comercializar, de forma mayorista, ganado vacuno, ovino, caprino, cerdo, viandas, hortalizas, granos, condimentos y otras producciones agropecuarias, turba, sustratos minerales y orgánicos. Producir plantas ornamentales, posturas frutales, forestales y de flores y acopiar de las Unidades Básicas de Producción Cooperativa, Cooperativas de Créditos y Servicios, Cooperativas de Producción Agropecuaria, Granjas Estatales, los excedentes del plan de estas producciones para su comercialización mayorista con empresas del Ministerio de la Agricultura y otras entidades estatales de forma mayorista y minorista en el Mercado Agropecuario Estatal. Producir y comercializar de forma mayorista en moneda nacional leche de ganado vacuno, según las regulaciones establecidas. Producir y comercializar de forma mayorista y minorista, condimentos y otras producciones agropecuarias del autoconsumo, uniéndolos en el Mercado Agropecuario Estatal y la venta excedentes a los trabajadores de la entidad. Producir y comercializar de forma mayorista los productos elaborados de la madera como concurrente al Mercado Industrial Artesanal. Comercializar de forma minorista, productos de la tienda de estímulos según nomenclatura aprobada a trabajadores de la Empresa y su asociación. Brindar servicios de fomento y manejo de los bosques y frutales. Prestar servicios de construcción, reparación y mantenimiento de viviendas para los trabajadores. Ofrecer servicios de transporte de carga. Brindar servicios de talleres a equipos ligeros, equipos agrícolas e implementos, al sistema del Ministerio de la Agricultura y a las distintas formas de producción Unidades Básicas de Producción Cooperativa, Cooperativas de Producción Agropecuaria y de Crédito y Servicios y a los productores individual. Brindar servicios de construcción, reparación y mantenimiento de obras menores y cominos de montaña. Brindar servicios de comedor, cafetería y recreación a los trabajadores de la entidad. Ofrecer servicios de alojamiento no turístico con gastronomía asociado al sistema del Ministerio de la Agricultura y a terceros. Comercializar de forma minorista a partir de los excedentes de producción, recortaría de madera, costaneras, leña para combustibles, madera rolliza y carbón vegetal, a los trabajadores de la entidad. Producir y comercializar de forma mayorista materiales de la construcción y de forma minorista a los trabajadores de la entidad.



(540)

(561) EFICA

(730) **EMPRESA FORESTAL INTEGRAL DE CIEGO DE ÁVILA**, domiciliada en **calle Ciego de Ávila, número 51, entre Honorato del Castillo y Maceo, municipio Ciego de Ávila, provincia Ciego de Ávila, República de Cuba**

(740) Marta Jiménez Abreu

CONCEDIDAS

Marcas y otros signos distintivos



Marcas

No. Solicitud	Denominación	Titular	Clases	Pub_Sol
2009-0212	BM BANCO METROPOLITANO y diseño	BANCO METROPOLITANO S.A. [BANCO CENTRAL DE CUBA]	36	01/12/2009
2009-0225	GG GRAÑA y diseño	GRAÑA MARIN, GERARDO	25, 35 y 41	01/12/2009
2009-0228	GERBER	SOCIÉTÉ DES PRODUITS NESTLÉ, S.A.	32	01/12/2009
2009-0243	AGUACID	CENTRO NACIONAL DE INVESTIGACIONES CIENTÍFICAS (CNIC) [MINISTERIO DE EDUCACION SUPERIOR]	1	17/12/2009
2009-0245	PARKINEL	LABORATORIOS BAGÓ, S.A.	5	17/12/2009
2009-0253	CHARTIS	AKITA, INC.	36	17/12/2009
2009-0257	TWO OCEANS	DROSTDY WINES LIMITED	33	17/12/2009
	NIGHT SHOW BY JOAQUIN CORTES	IDESA PARFUMS S.A.	3	17/12/2009
2009-0259	(Diseño)	PAPAS & CO., S.A. [MINISTERIO DE LA INDUSTRIA LIGERA]	30	17/12/2009
2009-0260	AX6	LAVOY CORPORATION S.A.	1, 2 y 4	17/12/2009
2009-0261	PENETRIT y diseño	LAVOY CORPORATION S.A.	1, 2 y 4	17/12/2009
2009-0262	AVIAIMPORT y diseño	AVIAIMPORT S.A. [INSTITUTO DE AERONAUTICA CIVIL DE CUBA]	35, 37 y 39	17/12/2009
2009-0263	DOMICEM y diseño	DOMICEM S.A.	19	17/12/2009
2009-0264	APAFILL-BD y diseño	CENTRO DE BIOMATERIALES (BIOMAT) [MINISTERIO DE EDUCACION SUPERIOR]	10	17/12/2009
2009-0266	DIRECTIL	ESTABLECIMIENTOS ANCALMO, S.A. DE C.V.	5	17/12/2009
2009-000270	(Diseño)	PARFUMS CHRISTIAN DIOR, S.A.	3	17/12/2009
2009-0275	LORATINE	LABORATORIOS LÓPEZ S.A. DE C.V.	5	17/12/2009
2009-0279	HERING	CIA HERING	25	17/12/2009

2009-0280	HERING y diseño	CIA HERING	25	17/12/2009
2009-0287	PIERRE DUMAS	OLEM SHOE CORP.	25	17/12/2009
2009-0290	GONAL-F y diseño	ARES TRADING, S.A.	5	17/12/2009
2009-0291	REBIF	ARES TRADING, S.A.	5	17/12/2009
2009-0292	REBIF y diseño	ARES TRADING, S.A.	5	17/12/2009
2009-0293	SAIZEN	ARES TRADING, S.A.	5	17/12/2009
2009-0294	CRINONE	ARES TRADING, S.A.	5	17/12/2009
2009-0295	batavo y diseño	PERDIGAO S.A.	29	22/01/2010
2009-0297	BUGLE BOY	OFFICIAL BUGLE BOY, LLC.	25	22/01/2010
2009-000299	LAS LOMAS FRUT y diseño	BEBIDAS DEL CARIBE, S.A. [MINISTERIO DE LA INDUSTRIA ALIMENTICIA]	32	22/01/2010
2009-0300	REPSOL ELITE y diseño	REPSOL YPF S.A.	4	22/01/2010
2009-0301	DELMAN	NINA FOOTWEAR CORP.	25	22/01/2010
2009-0306	CHARTIS SU MUNDO, SEGURO y diseño	AKITA, INC.	36	22/01/2010
2009-0307	DOLE y diseño	DOLE FOOD COMPANY, INC.	29, 30, 31 y 32	22/01/2010
2009-0344	CEPACOL	AVENTISUB II INC.	5	

Nombres Comerciales

No. Solicitud	Denominación	Titular	Pub_Sol
2009-0018	METCAR	EMPRESA ESTATAL SOCIALISTA METALÚRGICA "AMÉRICA LIBRE"	17/12/2009

Lemas

No. Solicitud	Denominación	Titular	Pub_Sol
2009-0019	CALIDAD EN CADA DETALLE	EMPRESA ESTATAL SOCIALISTA METALÚRGICA "AMÉRICA LIBRE"	22/01/2010

Emblemas

No. Solicitud	Denominación	Titular	Pub_Sol
2009-0036	METCAR y diseño	EMPRESA ESTATAL SOCIALISTA METALÚRGICA "AMÉRICA LIBRE"	22/01/2010

Estados legales de Marcas y otros signos distintivos



Cambio de dirección del titular

Emblemas

No. Solic.	Denominación	Titular	Nueva Dirección
2001-0039	TRANSMETRO y diseño	EMPRESA DE TRANSPORTACIÓN DE TRABAJADORES (ETT) [MINISTERIO DEL TRANSPORTE]	Arroyo número 27, esquina Diaria, Habana Vieja, República de Cuba

Marcas

No. Solic.	Denominación	Titular	Nueva Dirección
0001-9490	STANLEY y diseño	STANLEY BLACK & DECKER, INC.	1000 Stanley Drive, New Britain, CT 06053, Estados Unidos de América
0001-9137	GILLETTE	THE GILLETTE COMPANY	One Gillette Park. Boston, Massachusetts 02127, Estados Unidos de América
0001-0043	BOSTITCH	STANLEY BLACK & DECKER, INC.	1000 Stanley Drive, New Britain, CT 06053, Estados Unidos de América
0001-5943	BLUE BLADE	THE GILLETTE COMPANY	One Gillette Pak. Boston, Massachusetts 02127, Estados Unidos de América
0001-5944	HOJA AZUL	THE GILLETTE COMPANY .	One Gillette Park. Boston, Massachusetts 02127, Estados Unidos de América
0001-3084	KING GILLETTE y diseño	THE GILLETTE COMPANY	One Gillette Park. Boston, Massachusetts 02127, Estados Unidos de América
0001-8803	STANLEY y diseño	STANLEY BLACK & DECKER, INC.	1000 Stanley Drive, New Britain, CT 06053, Estados Unidos de América
0001-2592	GILLETTE y diseño	THE GILLETTE COMPANY	One Gillette Park. Boston, Massachusetts 02127, Estados Unidos de América
0001-3233	RAYTHEON y diseño	RAYTHEON COMPANY	870 Winter Street, Waltham, State of Massachusetts 02451-1449, Estados Unidos de América
0001-6033	MARQUES DE RISCAL y diseño	VINOS DE LOS HEREDEROS DEL MARQUES DE RISCAL, S.A.	Calle Torrea, 1, 01340, Elciego, Alava, España

0001-4792	GILLETTE y diseño	THE GILLETTE COMPANY	One Gillette Park. Boston, Massachusetts 02127, Estados Unidos de América
0001-1929	STANLEY y diseño	STANLEY BLACK & DECKER, INC.	1000 Stanley Drive, New Britain, CT 06053, Estados Unidos de América
0001-9173	STANLEY y diseño	STANLEY BLACK & DECKER, INC.	1000 Stanley Drive, New Britain, CT 06053, Estados Unidos de América
0001-1716	STANLEY y diseño	STANLEY BLACK & DECKER, INC.	1000 Stanley Drive, New Britain, CT 06053, Estados Unidos de América
0001-2667	iHOLA! y diseño	HOLA S.A.	Velázquez, 98, 28006 Madrid, España
0001-6493	MINORA	THE GILLETTE COMPANY	One Gillette Park. Boston, Massachusetts 02127, Estados Unidos de América
1986-0220	BESTFORM	VANITY FAIR, INC.	One Fruit of the Loom Drive, Bowling Green, Kentucky, 42103, Estados Unidos de América
1990-0273	AMOSAN	PROCTER & GAMBLE BUSINESS SERVICES CANADA COMPANY	1959 Upper Water Street, Suite 800, Halifax, Nova Scotia, B3J 2X2, Canadá
1990-0324	HITACHI y diseño	KABUSHIKI KAISHA HITACHI SEISAKUSHO (HITACHI LTD)	6-6, Marunouchi 1-chome, Chiyoda-ku, Tokyo, Japón
1990-0325	HITACHI y diseño	KABUSHIKI KAISHA HITACHI SEISAKUSHO (HITACHI LTD)	6-6, Marunouchi 1-chome, Chiyoda-ku, Tokyo, Japón
1990-0333	HITACHI y diseño	KABUSHIKI KAISHA HITACHI SEISAKUSHO (HITACHI LTD)	6-6, Marunouchi 1-chome, Chiyoda-ku, Tokyo, Japón
1990-0334	HITACHI y diseño	KABUSHIKI KAISHA HITACHI SEISAKUSHO (HITACHI LTD)	6-6, Marunouchi 1-chome, Chiyoda-ku, Tokyo, Japón
1990-0335	HITACHI y diseño	KABUSHIKI KAISHA HITACHI SEISAKUSHO (HITACHI LTD)	6-6, Marunouchi 1-chome, Chiyoda-ku, Tokyo, Japón
1990-0336	HITACHI y diseño	KABUSHIKI KAISHA HITACHI SEISAKUSHO (HITACHI LTD)	6-6, Marunouchi 1-chome, Chiyoda-ku, Tokyo, Japón
1990-0337	HITACHI y diseño	KABUSHIKI KAISHA HITACHI SEISAKUSHO (HITACHI LTD)	6-6, Marunouchi 1-chome, Chiyoda-ku, Tokyo, Japón
1990-0338	HITACHI y diseño	KABUSHIKI KAISHA HITACHI SEISAKUSHO	6-6, Marunouchi 1-chome, Chiyoda-

		(HITACHI LTD)	ku, Tokyo, Japón
1990-0339	HITACHI y diseño	KABUSHIKI KAISHA HITACHI SEISAKUSHO (HITACHI LTD)	6-6, Marunouchi 1-chome, Chiyoda-ku, Tokyo, Japón
1990-0340	HITACHI y diseño	KABUSHIKI KAISHA HITACHI SEISAKUSHO (HITACHI LTD)	6-6, Marunouchi 1-chome, Chiyoda-ku, Tokyo, Japón
1990-0341	HITACHI y diseño	KABUSHIKI KAISHA HITACHI SEISAKUSHO (HITACHI LTD)	6-6, Marunouchi 1-chome, Chiyoda-ku, Tokyo, Japón
1990-0342	HITACHI y diseño	KABUSHIKI KAISHA HITACHI SEISAKUSHO (HITACHI LTD)	6-6, Marunouchi 1-chome, Chiyoda-ku, Tokyo, Japón
1990-0343	HITACHI y diseño	KABUSHIKI KAISHA HITACHI SEISAKUSHO (HITACHI LTD)	6-6, Marunouchi 1-chome, Chiyoda-ku, Tokyo, Japón
1990-0344	HITACHI y diseño	KABUSHIKI KAISHA HITACHI SEISAKUSHO (HITACHI LTD)	6-6, Marunouchi 1-chome, Chiyoda-ku, Tokyo, Japón
1990-0354	HITACHI y diseño	KABUSHIKI KAISHA HITACHI SEISAKUSHO (HITACHI LTD)	6-6, Marunouchi 1-chome, Chiyoda-ku, Tokyo, Japón
1991-0087	IMPERIAL LEATHER	PZ CUSSONS (INTERNATIONAL) LIMITED	Manchester Business Park, 3500 Aviator Way Manchester, M22 5TG, Reino Unido
1993-0213	BOSTITCH	STANLEY BLACK & DECKER, INC.	1000 Stanley Drive, New Britain, CT 06053, Estados Unidos de América
1993-0214	BOSTITCH	STANLEY BLACK & DECKER, INC.	1000 Stanley Drive, New Britain, CT 06053, Estados Unidos de América
1993-0217	MAC TOOLS y diseño	STANLEY BLACK & DECKER, INC.	1000 Stanley Drive, New Britain, CT 06053, Estados Unidos de América
1993-0218	MAC TOOLS y diseño	STANLEY BLACK & DECKER, INC.	1000 Stanley Drive, New Britain, CT 06053, Estados Unidos de América
1993-0221	MAGIC-DOOR	STANLEY BLACK & DECKER, INC	1000 Stanley Drive, New Britain, CT 06053, Estados Unidos de América
1993-0225	STANLEY	STANLEY BLACK & DECKER, INC.	1000 Stanley Drive, New Britain, CT 06053, Estados Unidos de América
1993-0228	STANLEY y diseño	STANLEY BLACK & DECKER, INC	1000 Stanley Drive, New Britain, Connecticut 06050, Estados Unidos

			de América
1993-0231	STANLEY	STANLEY BLACK & DECKER, INC.	1000 Stanley Drive, New Britain, CT 06053, Estados Unidos de América
1993-0241	MAC	STANLEY BLACK & DECKER, INC.	1000 Stanley Drive, New Britain, CT 06053, Estados Unidos de América
1993-0243	MAC TOOLS y diseño	STANLEY BLACK & DECKER, INC.	133 Peachtreed, N.E., Alantna, Georgia 30303, Estados Unidos de América., Estados Unidos de América y 1000 Stanley Drive, New Britain, CT 06053, Estados Unidos de América
1995-1385	SD y diseño	SD-3C, LLC	1209 Orange Street, Wilmington, DE 19801, Estados Unidos de América
1996-1497	ADVANTAGE	PROCTER & GAMBLE BUSINESS SERVICES CANADA COMPANY	1959 Upper Water Street, Suite 800, Halifax, Nova Scotia, B3J 2X2, Canadá
1996-1498	INDICATOR	PROCTER & GAMBLE BUSINESS SERVICES CANADA COMPANY	1959 Upper Water Street, Suite 800, Halifax, Nova Scotia, B3J 2X2, Canadá
1998-0229	COOL WAVE	THE GILLETTE COMPANY	One Gillette Park. Boston, Massachusetts 02127, Estados Unidos de América
1998-0537	MACH3 y diseño	THE GILLETTE COMPANY	One Gillette Park. Boston, Massachusetts 02127, Estados Unidos de América
1999-0349	VENUS	THE GILLETTE COMPANY	One Gillette Park. Boston, Massachusetts 02127, Estados Unidos de América
1999-0722	PRESTOBARBA ULTRAGRIP	THE GILLETTE COMPANY	One Gillette Park. Boston, Massachusetts 02127, Estados Unidos de América
1999-1164	ARCTIC ICE	THE GILLETTE COMPANY	One Gillette Park. Boston, Massachusetts 02127, Estados Unidos de América
1999-2222	FLOWER TWIST	THE GILLETTE COMPANY	One Gillette Park. Boston, Massachusetts 02127, Estados Unidos de América
2000-0007	(Diseño)	THE GILLETTE COMPANY	One Gillette Park. Boston, Massachusetts 02127, Estados Unidos de América
2000-0061	DOS PINOS y diseño	COOPERATIVA DE PRODUCTORES DE LECHE DOS PINOS,	Coyol de Alajuela, del Aeropuerto internacional Juan Santamaría, cinco kilómetros al Oeste, contiguo a Zona Franca Bes, Provincia de

		R.L.	Alajuela, Costa Rica
2000-0062	DOS PINOS y diseño	COOPERATIVA DE PRODUCTORES DE LECHE DOS PINOS, R.L.	Coyol de Alajuela, del Aeropuerto internacional Juan Santamaría, cinco kilómetros al Oeste, contiguo a Zona Franca Bes, Provincia de Alajuela, Costa Rica
2000-0063	DOS PINOS y diseño	COOPERATIVA DE PRODUCTORES DE LECHE DOS PINOS, R.L.	Coyol de Alajuela, del Aeropuerto internacional Juan Santamaría, cinco kilómetros al Oeste, contiguo a Zona Franca Bes, Provincia de Alajuela, Costa Rica
2000-0114	SHOWERSAFE	THE GILLETTE COMPANY	One Gillette Park. Boston, Massachusetts 02127, Estados Unidos de América
2000-0143	CENEX y diseño	EMPRESA DE SERVICIOS TÉCNICOS DE DEFECTOSCOPIA Y SOLDADURA. CENEX	Carretera a O'Bourke Km 2½ Cienfuegos, República de Cuba
2000-0709	PLAYSTATION y diseño	KABUSHIKI KAISHA SONY COMPUTER ENTERTAINMENT (COMERCIANDO COMO SONY COMPUTER ENTERTAINMENT INC.)	2-6-21, Minami-aoyama, Minato-Ku, Tokio 107-0062, Japón
2000-1116	IIPF y diseño	INSTITUTO DE INVESTIGACIONES DE PASTOS Y FORRAJES	Avenida 101, número 6214 entre 100 y 62, Loma de Tierra, municipio Cotorro, La Habana, República de Cuba
2000-1117	BIORIZ y diseño	INSTITUTO DE INVESTIGACIONES DE PASTOS Y FORRAJES	Avenida 101, número 6214 entre 100 y 62, Loma de Tierra, Cotorro, República de Cuba
2000-1156	COOL BLUE	THE GILLETTE COMPANY	One Gillette Park. Boston, Massachusetts 02127, Estados Unidos de América
2000-1305	STRONGBOW	H.P. BULMER LIMITED	Ashby House, 1 Bridge Street, Staines, Middlesex TW18 4TP, Reino Unido
2000-1381	ACTIVIA y diseño	COMPAGNIE GERVAIS DANONE	17, boulevard Haussmann 75009 París, Francia
2000-1643	VENUS y diseño	THE GILLETTE COMPANY	One Gillette Park. Boston, Massachusetts 02127, Estados Unidos de América
2001-0513	TRANSMETRO y diseño	EMPRESA DE TRANSPORTACIÓN DE TRABAJADORES (ETT) [MINISTERIO DE TRANSPORTE]	Arroyo número 27, esquina Diaria, Habana Vieja, República de Cuba

2004-0104	OASIS	EMPRESA DE PRODUCCIONES VARIAS	Calle 47 número 2824 entre 28 y 34, Reparto Kholy, Playa, República de Cuba
2004-0145	BC-LA CAMPAGNOLA	LA CAMPAGNOLA S.A.C.I.	Av. Fulvio S. Pagani 493, Ciudad de Arroyito, provincia de Córdoba, Argentina
2004-0146	LA CAMPAGNOLA	LA CAMPAGNOLA S.A.C.I.	Av. Fulvio S. Pagani 493, Ciudad de Arroyito, provincia de Córdoba, Argentina
2004-0197	P PRENDAL y diseño	EMPRESA DE PRODUCCIONES VARIAS	Calle 47 número 2824 entre 28 y 37, Reparto Kholy, Playa, República de Cuba

Nombres comerciales

No. Solic.	Denominación	Titular	Nueva Dirección
2001-0052	TRANSMETRO	EMPRESA DE TRANSPORTACIÓN DE TRABAJADORES (ETT) [MINISTERIO DEL TRANSPORTE]	Arroyo número 27, esquina a Diaria, Habana Vieja, República de Cuba

Rótulos de establecimiento

No. Solic.	Denominación	Titular	Nueva Dirección
2001-0006	TRANSMETRO y diseño	EMPRESA DE TRANSPORTACIÓN DE TRABAJADORES (ETT) [MINISTERIO DEL TRANSPORTE]	Arroyo número 27, esquina a Diaria, Habana Vieja, República de Cuba

Cambio de nombre del titular

Emblemas

No. Solic.	Denominación	Titular	Fecha	Nuevo Nombre
2001-0039	TRANSMETRO y diseño	TRANSMETRO DIVISIÓN PASAJE [MINISTERIO DEL TRANSPORTE]	17/09/2010	EMPRESA DE TRANSPORTACIÓN DE TRABAJADORES (ETT) [MINISTERIO DEL TRANSPORTE]

Marcas

No. Solic.	Clases	Denominación	Titular	Fecha	Nuevo Nombre
0001-9490	8	STANLEY y diseño	THE STANLEY WORKS	30/09/2010	STANLEY BLACK & DECKER, INC.

0001-8803	9	STANLEY y diseño	THE STANLEY WORKS	30/09/2010	STANLEY BLACK & DECKER, INC.
0001-1929	6	STANLEY y diseño	THE STANLEY WORKS	30/09/2010	STANLEY BLACK & DECKER, INC.
0001-9173	6	STANLEY y diseño	THE STANLEY WORKS	30/09/2010	STANLEY BLACK & DECKER, INC.
0001-1716	8	STANLEY y diseño	THE STANLEY WORKS	30/09/2010	STANLEY BLACK & DECKER, INC.
1990-0288	9	M y diseño	MATSUSHITA ELECTRIC INDUSTRIAL CO. LTD.	16/09/2010	PANASONIC CORPORATION
1993-0213	7	BOSTITCH	THE STANLEY WORKS	30/09/2010	STANLEY BLACK & DECKER, INC.
1993-0214	16	BOSTITCH	THE STANLEY WORKS	30/09/2010	STANLEY BLACK & DECKER, INC.
1993-0217	8	MAC TOOLS y diseño	THE STANLEY WORKS	30/09/2010	STANLEY BLACK & DECKER, INC.
1993-0218	6	MAC TOOLS y diseño	THE STANLEY WORKS	30/09/2010	STANLEY BLACK & DECKER, INC.
1993-0221	19	MAGIC-DOOR	THE STANLEY WORKS	20/09/2010	STANLEY BLACK & DECKER, INC
1993-0225	8	STANLEY	THE STANLEY WORKS	30/09/2010	STANLEY BLACK & DECKER, INC.
1993-0228	16	STANLEY y diseño	THE STANLEY WORKS	20/09/2010	STANLEY BLACK & DECKER, INC
1993-0231	7	STANLEY	THE STANLEY WORKS	30/09/2010	STANLEY BLACK & DECKER, INC.
1993-0241	9	MAC	THE STANLEY WORKS	30/09/2010	STANLEY BLACK & DECKER, INC.
1993-0242	9	PROTO	THE STANLEY WORKS	09/09/2010	STANLEY BLACK & DECKER, INC.

1993-0243	9	MAC TOOLS y diseño	THE STANLEY WORKS	30/09/2010	STANLEY BLACK & DECKER, INC.
1995-1385	9	SD y diseño	SD, 3C, LLC	20/09/2010	SD-3C, LLC
2000-0143	42	CENEX y diseño	CENTRO EXPERIMENTAL DE LA CONSTRUCCION Y MONTAJE DEL MICON S [MINISTERIO DE LA CONSTRUCCIÓN],EMPRESA SE SERVICIOS TÉCNICOS DE DEFECTOSCOPIA Y SOLDADURA, CENEX y EMPRESA SE SERVICIOS TÉCNICOS DE DEFECTOSCOPIA Y SOLDADURA, CENEX	16/09/2010	EMPRESA DE SERVICIOS TÉCNICOS DE DEFECTOSCOPIA Y SOLDADURA. CENEX
2001-0513	39	TRANSMETRO y diseño	TRANSMETRO DIVISIÓN PASAJE [MINISTERIO DEL TRANSPORTE]	16/09/2010	EMPRESA DE TRANSPORTACIÓN DE TRABAJADORES (ETT) [MINISTERIO DEL TRANSPORTE]
2004-0104	20	OASIS	CENTRO NACIONAL DE PRODUCCIONES VARIAS. PROVARI [MINISTERIO DEL INTERIOR]	17/09/2010	EMPRESA DE PRODUCCIONES VARIAS
2004-0145	5, 29 y 30	BC-LA CAMPAGNOLA	BENVENUTO S.A.C.I.	12/10/2010	LA CAMPAGNOLA S.A.C.I.
2004-0146	5, 29 y 30	LA CAMPAGNOLA	BENVENUTO S.A.C.I.	12/10/2010	LA CAMPAGNOLA S.A.C.I.
2004-0197	24 y 25	P PRENDAL y diseño	CENTRO NACIONAL DE PRODUCCIONES VARIAS. PROVARI [MINISTERIO DEL INTERIOR]	17/09/2010	EMPRESA DE PRODUCCIONES VARIAS
2005-0061	36	ITAU BBA	BANCO ITAÚ HOLDING FINANCEIRA S.A.	16/09/2010	ITAÚ UNIBANCO BANCO MÚLTIPLO S.A.
2007-0475	36	ITAÚ BBA y diseño	BANCO ITAÚ HOLDING FINANCEIRA S.A.	19/08/2010	ITAÚ UNIBANCO HOLDING S.A.

Nombres Comerciales

No. Solic.	Denominación	Titular	Fecha	Nuevo Nombre
1999-0199	CONFORMAT	Empresa de Conformación Matanzas "NOEL FERNÁNDEZ" CONFORMAT, SIME	20/08/2010	Empresa de Conformación Matanzas "NOEL FERNÁNDEZ" CONFORMAT, SIME
2001-0052	TRANSMETRO	TRANSMETRO DIVISIÓN PASAJE [MINISTERIO DEL TRANSPORTE]	16/09/2010	EMPRESA DE TRANSPORTACIÓN DE TRABAJADORES (ETT) [MINISTERIO DEL TRANSPORTE]

Rótulos comerciales

No. Solic.	Denominación	Titular	Fecha	Nuevo Nombre
2001-0006	TRANSMETRO y diseño	TRANSMETRO DIVISIÓN PASAJE [MINISTERIO DEL TRANSPORTE]	17/09/2010	EMPRESA DE TRANSPORTACIÓN DE TRABAJADORES (ETT) [MINISTERIO DEL TRANSPORTE]

Renovaciones

No. Solic.	F_Vig.	Clases	Denominación	Titular
0001-5165	10/06/2017	9	HIS MASTER'S VOICE y diseño	GENERAL ELECTRIC CAPITAL AUTO FINANCIAL SERVICES. INC
0001-5649	06/01/2020	30	NABISCO	KRAFT FOODS GLOBAL BRANDS LLC
0001-8404	23/07/2020	25	B.V.D. y diseño	THE B.V.D. LICENSING CORPORATION
0001-8827	18/07/2020	9	TECHNICOLOR	TECHNICOLOR TRADEMARK MANAGEMENT
0001-9650	30/10/2020	6	FORD y diseño	FORD MOTOR COMPANY
0001-9654	30/10/2020	2	FORD y diseño	FORD MOTOR COMPANY

0001-9659	30/10/2020	4	FORD y diseño	FORD MOTOR COMPANY
0001-9660	30/10/2020	12	FORD y diseño	FORD MOTOR COMPANY
0001-3233	16/10/2020	9	RAYTHEON y diseño	RAYTHEON COMPANY
0001-4840	16/10/2020	29	ARGO y diseño	CONOPCO, INC.
0001-2546	19/07/2020	25	VANITY FAIR y diseño	VANITY FAIR, INC.
0001-6205	23/08/2020	7	VICTAULIC	VICTAULIC COMPANY
0001-7138	25/11/2020	8	HARRIS y diseño	THE LINCOLN ELECTRIC COMPANY
0001-7314	05/12/2020	16	HALLMARK y diseño	HALLMARK CARDS INCORPORATED
0001-7381	23/08/2020	6	VICTAULIC	VICTAULIC COMPANY
0001-7659	11/10/2020	1	FORMCEL	CELANESE INTERNATIONAL CORPORATION
0001-8551	22/12/2020	1	LILLY	ELI LILLY AND COMPANY
0001-1020	22/08/2020	5	GRISOVIN	GLAXO GROUP LIMITED
0001-8945	10/05/2029	25	CUMBRE y diseño	EMPRESA DE CALZADO "MANUEL DEL TORO" [MINISTERIO DE LA INDUSTRIA LIGERA]
0001-8966	10/05/2029	25	TROCHA y diseño	EMPRESA CALZADO MANUEL DEL TORO [MINISTERIO DE LA INDUSTRIA LIGERA]
0001-9617	25/04/2018	16	EBERHARD FABER	EBERHARD FABER INC., UNA CORPORACION DE DELAWARE
1990-0223	31/05/2020	5	SEREVENT	GLAXO GROUP LIMITED
1990-0242	13/06/2020	3	SCHERING-PLOUGH	SCHERING CORPORATION
1990-0243	13/06/2020	5	SCHERING-PLOUGH	SCHERING CORPORATION
1990-0247	08/08/2020	27	PAVCO	PAVCO, S.A.
1990-0270	15/08/2020	5	SP y diseño	SCHERING CORPORATION
1990-0273	15/08/2020	5	AMOSAN	PROCTER & GAMBLE BUSINESS SERVICES CANADA COMPANY
1990-0274	15/08/2020	5	ORAL-B	PROCTER & GAMBLE BUSINESS SERVICES CANADA COMPANY
1990-0275	15/08/2020	21	ORAL-B	PROCTER & GAMBLE BUSINESS SERVICES CANADA COMPANY
1990-0276	15/08/2020	10	ORAL-B	PROCTER & GAMBLE BUSINESS SERVICES CANADA COMPANY
1990-0278	15/08/2020	5	DIPROSONE	SCHERING CORPORATION

1990-0279	15/08/2020	5	DIPROLENE	SCHERING CORPORATION
1990-0281	15/08/2020	5	DIPROSALIC	SCHERING CORPORATION
1990-0282	15/08/2020	5	DIPROSPAN	SCHERING CORPORATION
1990-0283	15/08/2020	5	DESENFRIOLITO	SCHERING CORPORATION
1990-0284	15/08/2020	5	DESENFRIOL	SCHERING CORPORATION
1990-0285	15/08/2020	3	(Diseño)	SCHERING-PLOUGH HEALTHCARE PRODUCTS, INC., UNA CORPORACIÓN DEL ESTADO DE DELAWARE
1990-0288	15/08/2020	9	M y diseño	PANASONIC CORPORATION
1990-0289	15/08/2020	9	ARIOLA y diseño	SONY MUSIC ENTERTAINMENT INTERNATIONAL SERVICES GMBH.
1990-0291	15/08/2020	5	QUADRIDERM	SCHERING CORPORATION
1990-0292	15/08/2020	5	TRIDERM	SCHERING CORPORATION
1990-0293	15/08/2020	5	EULEXIN	SCHERING CORPORATION
1990-0295	15/08/2020	5	TINACTIN	SCHERING CORPORATION
1990-0296	15/08/2020	5	DRIXORAL	SCHERING CORPORATION
1990-0297	15/08/2020	5	VALISONE	SCHERING CORPORATION
1990-0298	15/08/2020	5	DIPROGENTA	SCHERING CORPORATION
1990-0299	15/08/2020	5	THEO-DUR	SCHERING CORPORATION
1990-0300	15/08/2020	5	UNI-DUR	SCHERING CORPORATION
1990-0301	15/08/2020	5	CHRONODOSE	SCHERING CORPORATION
1990-0302	15/08/2020	5	SOLUSPAN	SCHERING CORPORATION
1990-0303	15/08/2020	5	AFRIN	SCHERING CORPORATION
1990-0304	15/08/2020	5	LOTRISONE	SCHERING CORPORATION
1990-0305	15/08/2020	5	INTRON A	SCHERING-PLOUGH LTD.
1990-0306	15/08/2020	3	SP y diseño	SCHERING CORPORATION
1990-0315	29/08/2020	5	DYNAFOS	IMC PHOSPHATES COMPANY
1990-0317	29/08/2020	29	JUMBO CUBE y diseño	BROEX S.A.
1990-0324	04/09/2020	1	HITACHI y diseño	KABUSHIKI KAISHA HITACHI SEISAKUSHO (HITACHI LTD)
1990-0325	04/09/2020	8	HITACHI y diseño	KABUSHIKI KAISHA HITACHI SEISAKUSHO (HITACHI LTD)
1990-0331	13/09/2020	11	FUNAI y diseño	FUNAI ELECTRIC COMPANY

1990-0332	03/09/2020	9	FUNAI y diseño	FUNAI ELECTRIC COMPANY LIMITED
1990-0333	13/09/2020	7	HITACHI y diseño	KABUSHIKI KAISHA HITACHI SEISAKUSHO (HITACHI LTD)
1990-0335	13/09/2020	10	HITACHI y diseño	KABUSHIKI KAISHA HITACHI SEISAKUSHO (HITACHI LTD)
1990-0336	13/09/2020	11	HITACHI y diseño	KABUSHIKI KAISHA HITACHI SEISAKUSHO (HITACHI LTD)
1990-0337	13/09/2020	12	HITACHI y diseño	KABUSHIKI KAISHA HITACHI SEISAKUSHO (HITACHI LTD)
1990-0338	13/09/2020	36	HITACHI y diseño	KABUSHIKI KAISHA HITACHI SEISAKUSHO (HITACHI LTD)
1990-0339	13/09/2020	37	HITACHI y diseño	KABUSHIKI KAISHA HITACHI SEISAKUSHO (HITACHI LTD)
1990-0340	13/09/2020	39	HITACHI y diseño	KABUSHIKI KAISHA HITACHI SEISAKUSHO (HITACHI LTD)
1990-0341	13/09/2020	40	HITACHI y diseño	KABUSHIKI KAISHA HITACHI SEISAKUSHO (HITACHI LTD)
1990-0342	13/09/2020	41	HITACHI y diseño	KABUSHIKI KAISHA HITACHI SEISAKUSHO (HITACHI LTD)
1990-0343	13/09/2020	42	HITACHI y diseño	KABUSHIKI KAISHA HITACHI SEISAKUSHO (HITACHI LTD)
1990-0344	13/09/2020	38	HITACHI y diseño	KABUSHIKI KAISHA HITACHI SEISAKUSHO (HITACHI LTD)
1990-0354	18/10/2020	35	HITACHI y diseño	KABUSHIKI KAISHA HITACHI SEISAKUSHO (HITACHI LTD)
1990-0355	18/10/2020	20	HUNTERDOUGLAS	HUNTER DOUGLAS INDUSTRIES SWITZERLAND GMBH
1990-0356	18/10/2020	6	HUNTERDOUGLAS y diseño	HUNTER DOUGLAS INDUSTRIES SWITZERLAND GMBH
1990-0358	18/10/2020	20	LUXAFLEX y diseño	HUNTER DOUGLAS INDUSTRIES SWITZERLAND GMBH
1990-0359	18/10/2020	24	DUETTE y diseño	HUNTER DOUGLAS INDUSTRIES SWITZERLAND GMBH
1990-0360	18/10/2020	6	LUXALON	HUNTER DOUGLAS INDUSTRIES SWITZERLAND GMBH
1990-0389	24/10/2020	7	FUNAI y diseño	FUNAI ELECTRIC COMPANY
1990-0433	28/11/2020	5	IMIGRAN	GLAXO GROUP LIMITED
1997-0407	11/04/2017	5	OVICAL y diseño	DIRECCION MUNICIPAL DE EDUCACION QUIMICA [MINISTERIO DE EDUCACION]

1997-1519	01/10/2027	42	(Diseño)	FOUR SEASONS HOTELS (BARBADOS) LTD
1997-1520	01/10/2027	39	FOUR SEASONS y diseño	FOUR SEASONS HOTELS (BARBADOS) LTD
1997-1973	17/12/2017	24	BEBELIN y diseño	EMPRESA TEXTIL METROPOLITANA [MINISTERIO DE LA INDUSTRIA LIGERA]
1997-1974	17/12/2017	24	EL TRIUNFO y diseño	EMPRESA TEXTIL METROPOLITANA [MINISTERIO DE LA INDUSTRIA LIGERA]
1997-1975	17/12/2017	24	CONCORDIA y diseño	EMPRESA TEXTIL METROPOLITANA [MINISTERIO DE LA INDUSTRIA LIGERA]
1998-1359	24/08/2018	25	CASA BONITA	HOLSON CORPORATION S.A.
1998-2033	09/11/2018	41	TV LAND	VIACOM INTERNATIONAL INC
1998-2097	27/11/2018	6	SEDIS y diseño	SEDIS
1999-0405	19/03/2019	24	IMPERIUM	EMPRESA TEXTIL METROPOLITANA [MINISTERIO DE LA INDUSTRIA LIGERA]
1999-0559	09/04/2029	32	FONT VELLA	FONT VELLA, S.A.
1999-0989	21/06/2019	29	NITZA y diseño	EMPRESA CONSERVAS DE VEGETALES CAMAGÜEY [MINISTERIO DE LA INDUSTRIA ALIMENTICIA]
1999-0990	21/06/2019	30	NITZA y diseño	EMPRESA CONSERVAS DE VEGETALES CAMAGÜEY [MINISTERIO DE LA INDUSTRIA ALIMENTICIA]
1999-0991	21/06/2019	32	NITZA y diseño	EMPRESA CONSERVAS DE VEGETALES CAMAGÜEY [MINISTERIO DE LA INDUSTRIA ALIMENTICIA]
1999-1046	29/06/2029	9	WORK y diseño	FRANCISCO JAVIER GONZALEZ
1999-1289	10/08/2029	42	CONSTRUIMPORT IMPORT-EXPORT y diseño	EMPRESA CENTRAL DE ABASTECIMIENTO Y VENTA DE EQUIPOS DE LA CONSTRUCCIÓN Y SUS PIEZAS [MINISTERIO DE LA INDUSTRIA SIDERO MECÁNICA Y ELECTRÓNICA]
1999-1308	12/08/2029	29	SOYA y diseño	BUNGE ALIMENTOS S.A
1999-1493	09/09/2019	42	FAMA y diseño	FAMA COMUNICACION INTEGRAL [MINISTERIO DE LA INDUSTRIA LIGERA]
1999-1721	26/10/2019	16	PROSA y diseño	PRODUCTOS SANITARIOS S.A.

2000-0008	05/01/2020	38	DISCOVERY HEALTH CHANNEL	DISCOVERY COMMUNICATIONS, INC
2000-0009	05/01/2020	41	DISCOVERY HEALTH CHANNEL	DISCOVERY COMMUNICATIONS, INC
2000-0061	19/01/2020	29	DOS PINOS y diseño	COOPERATIVA DE PRODUCTORES DE LECHE DOS PINOS, R.L.
2000-0062	19/01/2020	30	DOS PINOS y diseño	COOPERATIVA DE PRODUCTORES DE LECHE DOS PINOS, R.L.
2000-0063	19/01/2020	32	DOS PINOS y diseño	COOPERATIVA DE PRODUCTORES DE LECHE DOS PINOS, R.L.
2000-0143	31/01/2020	42	CENEX y diseño	EMPRESA DE SERVICIOS TÉCNICOS DE DEFECTOSCOPIA Y SOLDADURA. CENEX
2000-0214	14/02/2020	12	BUSSCAR	BUSSCAR ONIBUS S/A
2000-0215	14/02/2020	12	EL BUSS	BUSSCAR ONIBUS S/A
2000-0216	14/02/2020	12	JUM BUSS	BUSSCAR ONIBUS S/A
2000-0217	14/02/2020	12	VISSTA BUSS	BUSSCAR ONIBUS S/A
2000-0218	14/02/2010	12	MICRUSS	BUSSCAR ONIBUS S/A
2000-0219	14/02/2020	12	URBANUSS	BUSSCAR ONIBUS S/A
2000-0220	14/02/2020	12	URBANUSS PLUS	BUSSCAR ONIBUS S/A
2000-0316	25/02/2020	3	AFFECTIVE	GRUPO P.I. MABE, S.A. DE C.V.
2000-0386	07/03/2020	25	ARCO y diseño	EMPRESA PROVINCIAL DE INDUSTRIAS LOCALES, S. SPÍRITUS [MINISTERIO DE LA INDUSTRIA LIGERA]
2000-0387	07/03/2020	28	ORIGENES y diseño	EMPRESA PROVINCIAL DE INDUSTRIAS LOCALES, S. SPÍRITUS [MINISTERIO DE LA INDUSTRIA LIGERA]
2000-0394	09/03/2020	8	BARRILITO y diseño	TIJERAS BARRILITO, S.A. DE C.V.
2000-0397	09/03/2020	32	NUTRISTAR	THE PROCTER & GAMBLE COMPANY
2000-0453	15/03/2020	32	CRECIPLUS	THE PROCTER & GAMBLE COMPANY
2000-0510	23/03/2020	32	NUTRIGIZER	THE PROCTER & GAMBLE COMPANY
2000-0521	24/03/2020	3	DOVE y diseño	UNILEVER N.V.
2000-0573	29/03/2020	32	NUTRISTAR y diseño	THE PROCTER & GAMBLE

				COMPANY
2000-0595	31/03/2020	20	FINSA y diseño	PANAMERICANA DE IMPORTACIONES Y EXPORTACIONES, S.R.L.
2000-0596	31/03/2020	3	SEDAL y diseño	UNILEVER N.V.
2000-0633	06/04/2020	20	PRINCIPE y diseño	CENTRO PROVINCIAL DE PRODUCCIONES VARIAS CAMAGÜEY [MINISTERIO DEL INTERIOR]
2000-0640	10/04/2020	42	EPIA ONCE y diseño	EMPRESA DE PROYECTOS DE INGENIERÍA Y ARQUITECTURA # 11 [MINISTERIO DE LA CONSTRUCCIÓN]
2000-0653	12/04/2020	9	DURACELL y diseño	THE GILLETTE COMPANY
2000-0709	21/04/2020	9	PLAYSTATION y diseño	KABUSHIKI KAISHA SONY COMPUTER ENTERTAINMENT (COMERCIANDO COMO SONY COMPUTER ENTERTAINMENT INC.)
2000-0812	05/05/2020	5 y 32	CRECIPLUS y diseño	THE PROCTER & GAMBLE COMPANY
2000-0825	09/05/2020	21	DOVE y diseño	UNILEVER N.V.
2000-0851	16/05/2020	8	TURBO	THE GILLETTE COMPANY
2000-0886	23/05/2020	19 y 37	TICONS y diseño	EMPRESA DE TECNOLOGÍAS INDUSTRIALES PARA LA CONSTRUCCIÓN [MINISTERIO DE LA CONSTRUCCIÓN]
2000-0914	31/05/2020	9	PS ONE y diseño	KABUSHIKI KAISHA SONY COMPUTER ENTERTAINMENT (ALSO TRADING AS SONY COMPUTER ENTERTAINMENT INC.)
2000-0961	09/06/2020	40	GADIC y diseño	CENTRO NAC. ELECTROMAGNETISMO APLICADO [MINISTERIO DE EDUCACION SUPERIOR]
2000-0979	12/06/2020	29 y 30	MILKAUT y diseño	MILKAUT S.A.
2000-0987	13/06/2020	3	WILD BERRY	THE GILLETTE COMPANY
2000-1058	26/06/2020	33	APEROL	INTERNATIONAL MARKETING COMPANY- I.M.C.S.R.L.
2000-1081	04/07/2020	5	ROWENOPRIL y diseño	LABORATORIO ROWE
2000-1082	04/07/2020	5	ROWEPRAZOL y diseño	LABORATORIO ROWE
2000-1083	04/07/2020	5	FLUCOZOL y diseño	LABORATORIO ROWE

2000-1084	04/07/2020	5	ROWEXETINA	LABORATORIO ROWE
2000-1085	04/07/2020	5	VAGIL y diseño	LABORATORIO ROWE
2000-1086	04/07/2020	5	TUSILEXIL y diseño	LABORATORIO ROWE
2000-1116	12/07/2020	1 y 16	IIPF y diseño	INSTITUTO DE INVESTIGACIONES DE PASTOS Y FORRAJES
2000-1117	12/07/2020	1	BIORIZ y diseño	INSTITUTO DE INVESTIGACIONES DE PASTOS Y FORRAJES
2000-1137	17/07/2020	11	CEFIRO y diseño	CENTRO DE INVESTIGACIÓN Y DESARROLLO TÉCNICO DEL MININT [MINISTERIO DEL INTERIOR]
2000-1156	19/07/2020	8	COOL BLUE	THE GILLETTE COMPANY
2000-1164	21/07/2020	3	BONMETIQUE y diseño	MIGUEL ANGEL BONSERIO (80%); HECTOR MANUEL RODRIGUEZ (20%)
2000-1173	24/07/2020	5	FABLYN	PFIZER PRODUCTS INC.
2000-1176	24/07/2020	12	JIANSHE	CHONGQING JIANSHE MOTORCYCLE CO., LTD
2000-1200	02/08/2020	11	RKD	R.K.D. IRRIGACION, S.L.
2000-1201	02/08/2020	3, 21 y 25	ISSEY MIYAKE	KABUSHIKI KAISHA MIYAKE DESINGN JIMUSHO (COMERCIANDO COMO MIYAKE DESING STUDIO)
2000-1202	02/08/2020	3 y 21	L' EAU D' ISSEY	KABUSHIKI KAISHA MIYAKE DESINGN JIMUSHO (COMERCIANDO COMO MIYAKE DESING STUDIO)
2000-1204	02/08/2020	3 y 21	LE. FEU D' ISSEY LIGHT	KABUSHIKI KAISHA MIYAKE DESINGN JIMUSHO (COMERCIANDO COMO MIYAKE DESING STUDIO)
2000-1224	09/08/2020	33	(Diseño)	CORPORACIÓN CUBA RON, S.A. [MINISTERIO DE LA INDUSTRIA ALIMENTICIA]
2000-1237	10/08/2020	3	SCOTCH-BRITE	3M COMPANY
2000-1238	10/08/2020	18 y 25	GUAZÚ y diseño	FRANCISCO LEÓN VILLAFÁÑA
2000-1247	15/08/2020	32	JUGUS	KIMPEN, S.A. DE C.V.
2000-1255	18/08/2020	29	DOLORES	PRODUCTOS DOLORES S.A. DE C.V.
2000-1256	18/08/2020	29	MAZATUN	PESCADOS INDUSTRIALIZADOS S.A. DE C.V.

2000-1258	18/08/2020	9, 35, 36, 38, 39 y 42	UNITED PARCEL SERVICE, UPS y diseño	UNITED PARCEL SERVICE OF AMERICA, INC.
2000-1267	18/08/2020	5	OXALTIE	LABORATORIOS BAGÓ, S.A.
2000-1268	18/08/2020	5	PANATAXEL	LABORATORIOS BAGÓ, S.A.
2000-1272	18/08/2020	34	JOSE BENITO	MANUFACTURA DE TABACOS (MATASA) S.A.
2000-1297	23/08/2020	10	TEGADERM	3M COMPANY
2000-1303	24/08/2020	33	THE FAMOUS GROUSE	HIGHLAND DISTILLERS LIMITED
2000-1304	24/08/2020	33	BULMERS	H.P. BULMER LIMITED
2000-1309	24/08/2020	12 y 37	OPEL y diseño	OPEL EISENACH GMBH
2000-1334	28/08/2020	5	RAYZON	G.D. SEARLE LLC
2000-1335	28/08/2020	5	DYNASTAT	G.D. SEARLE LCC
2000-1359	30/08/2020	3	COMFORT	UNILEVER N.V.
2000-1363	31/08/2020	16, 18 y 25	AUGE y diseño	EMPRESA PROVINCIAL DE INDUSTRIAS LOCALES DE SANTIAGO DE CUBA [PODER POPULAR]
2000-1374	05/09/2020	16, 21, 25, 30 y 34	ARECHABALA	CORPORACIÓN CUBA RON, S.A. [MINISTERIO DE LA INDUSTRIA ALIMENTICIA]
2000-1381	07/09/2020	29, 30 y 32	ACTIVIA y diseño	COMPAGNIE GERVAIS DANONE
2000-1413	13/09/2020	33	Roncali y diseño	CORDAL GUTIERREZ CÁNDIDO
2000-1422	14/09/2020	5	PROGRESS GOLD	WYETH
2000-1423	14/09/2020	5	SMA	WYETH
2000-1430	14/09/2020	5	AFRINEX	SCHERING-PLOUGH LTD.
2000-1432	14/09/2020	5	CEDAX	SCHERING-PLOUGH LTD.
2000-1433	14/09/2020	5	CELESTAMINE	SCHERING-PLOUGH LTD.
2000-1435	14/09/2020	5	CLARINASE	SCHERING-PLOUGH LTD.
2000-1436	14/09/2020	5	CLARIFRIOL	SCHERING-PLOUGH LTD.
2000-1438	14/09/2020	5	DITOPAX	SCHERING-PLOUGH LTD.
2000-1444	14/09/2020	5	LERTAMINE	SCHERING-PLOUGH LTD.
2000-1445	14/09/2020	5	LOGODERM	SCHERING-PLOUGH LTD.
2000-1446	14/09/2020	5	LOTRIMIN	SCHERING-PLOUGH LTD.
2000-1448	14/09/2020	5	METICORTELONE	SCHERING-PLOUGH LTD.
2000-1449	14/09/2020	5	RINELON	SCHERING-PLOUGH LTD.

2000-1451	14/09/2020	5	TINADERM	SCHERING-PLOUGH LTD.
2000-1453	14/09/2020	5	UNICLAR	SCHERING-PLOUGH LTD.
2000-1455	15/09/2020	10	MINILASE	CENTRO DE INVESTIGACIÓN Y DESARROLLO TÉCNICO DEL MININT [MINISTERIO DEL INTERIOR]
2000-1463	19/09/2020	33	del LLano	DEL LLANO BENCOMO, JULIO
2000-1473	21/09/2020	5	PROMIL	WYETH
2000-1474	21/09/2020	5	CHAP STICK ULTRA	WYETH
2000-1475	21/09/2020	5	FLAVA CRAZE	WYETH
2000-1476	21/09/2020	5	LUBRINASE	SCHERING-PLOUGH LTD.
2000-1510	04/10/2020	39	HERTZ y diseño	HERTZ SYSTEM, INC.
2000-1513	04/10/2020	7 y 11	PHILCO y diseño	WHITE CONSOLIDATED INDUSTRIES, INC.
2000-1514	04/10/2020	33	ST-REMY NAPOLEON (Etiqueta) y diseño	E.REMY MARTIN & CO. S.A.
2000-1523	09/10/2020	7, 12 y 37	CEPRONA y diseño	EMPRESA DE PROYECTOS NAVALES [MINISTERIO DE LA INDUSTRIA PESQUERA]
2000-1531	12/10/2020	7	SANDVIK	SANDVIK INTELLECTUAL PROPERTY HB
2000-1542	16/10/2020	3	PRACTI-TAZA	THE PROCTER & GAMBLE COMPANY
2000-1547	19/10/2020	39	COCODRILO TOURS y diseño	ROBERTO ROSADO DELGADO
2000-1614	10/11/2020	25	THINSULATE	3M COMPANY
2000-1640	21/11/2020	3	BRUT	HELEN OF TROY LIMITED
2000-1643	21/11/2020	8	VENUS y diseño	THE GILLETTE COMPANY
2000-1676	05/12/2020	3	VASENOL	UNILEVER N.V.
2000-1693	08/12/2020	20	ENSUEÑO y diseño	EMPRESA DE MUEBLES Y ARTÍCULOS VARIOS SIGNO [MINISTERIO DE LA INDUSTRIA LIGERA]
2000-1749	20/12/2020	9, 37 y 42	DATALEX y diseño	VALDÉS FRANCO, LEONARDO
2000-1750	20/12/2020	9, 37 y 42	SOFTLEX y diseño	VALDÉS FRANCO, LEONARDO
2000-1772	27/12/2020	14, 16, 21, 24, 25, 28, 29, 30, 32 y 35	THE POWERPUFF GIRLS y diseño	THE CARTOON NETWORK, INC.
2000-1773	27/12/2020	41	LAS CHICAS SUPERPODEROSAS	THE CARTOON NETWORK, INC.

2000-1774	27/12/2020	5	POLARIS	MAKHTESHIN CHEMICAL WORKS, LTD.
2000-1775	27/12/2020	5	SOPRANO	MAKHTESHIN CHEMICAL WORKS, LTD.
2001-0061	01/02/2021	2, 32, 33, 34, 35, 38, 41 y 42	COCODRILO y diseño	ROSADO DELGADO, ROBERTO

Abandono por no pago de concesión

Emblemas

No. Solicitud	No. Resolución	Denominación	Titular	País
2002-0005	1960/2004	PLEX y diseño	EMPRESA PLÁSTICOS CAJIMAYA [MINISTERIO DE LA INDUSTRIA SIDERO MECÁNICA Y ELECTRÓNICA]	República de Cuba

Marcas

No. Solicitud	No. Resolución	Denominación	Titular	País
1997-1242	2262/1999	TRANSCONSUL y diseño	CONSULTORIA JURIDICA TRANSCONSUL	Cuba
1998-1478	3757/1999	TELMEC y diseño	EMPRESA INDUSTRIAL DE COMUNICACIONES [MINISTERIO DE COMUNICACIONES]	Cuba
1999-0617	639/2000	MAR AMERICA y diseño	NAVIERA MAR AMERICA [MINISTERIO DE LA INDUSTRIA PESQUERA]	Cuba
1999-1311	2230/2000	LAQUIMET y diseño	EMPRESA DE ANALISIS, VERIFICACION TECNICA Y ENERGETICA FERROVIARIA [MINISTERIO DEL TRANSPORTE]	Cuba
1999-1444	1788/2000	TECNOTRANS y diseño	PROVEEDORA GENERAL DEL TRANSPORTE DE CIUDAD DE LA HABANA [MINISTERIO DEL TRANSPORTE]	Cuba
2000-1123	3246/2001	POLISOL y diseño	CENTRO GRÁFICO DE REPRODUCCIONES PARA EL TURISMO "JUAN RIPOLL GARCÍA" [MINISTERIO DE LA INDUSTRIA LIGERA]	Cuba
2000-1663	2096/2003	MACÚN y diseño	EMPRESA PECUARIA MACÚN [MINISTERIO DE LA AGRICULTURA]	Cuba

2001-0348

122/2003

FICAV y diseño

FICAV. FONDO PARA LA
INVERSION, CONSERVACION
Y ADMINISTRACION DE VIAS
[MINISTERIO DEL
TRANSPORTE]

Cuba

Caducidad por término de vigencia

Marcas

No. Solic	Denominación	Clases	F. Vigencia
0001-0574	COHIBA y diseño	34	31/05/1987
1999-0091	TRANSOFT y diseño	42	14/01/2009
1999-0092	TRANSOFT y diseño	35	14/01/2009

Caducidad por falta de uso

Marcas

No. Solicitud	F. Solicitud	Titular	Denominación	Clases	Fecha
1999-1687	20/10/1999	ABENCIO VILLAR REVILLA	CELORRIO y diseño	29	01/07/2010

Arreglo de Madrid y su Protocolo



Solicitud	Marca	Gaceta
1007107	NOBLE	[GAC 2010/20]
1011293	AIRWELL	[GAC 2010/23]
1014368	"DOLLS"	[GAC 2010/23]
1028987	BGSTAR	[GAC 2010/20]
1038410	BARBI MULTIPLEX	[GAC 2010/20]
1038463	WINEZERO	[GAC 2010/20]
1038511	GOLDEN JOURNEY	[GAC 2010/20]
1038512	BRILLIANCE AUTO	[GAC 2010/20]
1038672	MAHOU	[GAC 2010/20]
1038749		[GAC 2010/20]
1038752	KIRI	[GAC 2010/20]
1038789	LA MARTINA	[GAC 2010/20]
1038942	CYG	[GAC 2010/20]
1038977	H.E. HOMINI EMERITO	[GAC 2010/20]
1039017	Ravin.	[GAC 2010/20]
1039038		[GAC 2010/20]
1039058	HUAHE	[GAC 2010/21]
1039103	YVES ROCHER ELIXIR 7.9	[GAC 2010/21]
1039119		[GAC 2010/21]
1039142	SOLARIA	[GAC 2010/21]
1039189	DAMING	[GAC 2010/21]
1039202	G	[GAC 2010/21]
1039217	QUIET CLEAR SPRING	[GAC 2010/21]
1039218	G	[GAC 2010/21]
1039227		[GAC 2010/21]
1039230	LONGLI-QI	[GAC 2010/21]
1039237	KIN	[GAC 2010/21]
1039301		[GAC 2010/21]
1039406	THYSSENKRUPP	[GAC 2010/21]
1039448	LITARC	[GAC 2010/22]

1039450	AREON FRESCO	[GAC 2010/22]
1039457	FLYAWAY	[GAC 2010/22]
1039471	LUBRIVA	[GAC 2010/22]
1039472	BEYODYM	[GAC 2010/22]
1039473	SYNDYMA	[GAC 2010/22]
1039507	ARESA	[GAC 2010/22]
1039559	LEATHER OUD	[GAC 2010/22]
1039574	CD-JEANS CARAT DESING-JEANS GMBH	[GAC 2010/22]
1039609	XAMPENSO	[GAC 2010/22]
1039611	BALKARMO	[GAC 2010/22]
1039612	FRECONTRIS	[GAC 2010/22]
1039687	DEEPURE	[GAC 2010/22]
1039702	GOLD MARLBORO SILVER	[GAC 2010/22]
1039703	SMOOTHFLO	[GAC 2010/22]
1039707	SOFTFLO	[GAC 2010/22]
1039719	OUTSIDE IS IN	[GAC 2010/22]
1039721	MARLBORO FLAVOR NOTE	[GAC 2010/22]
1039724	MARLBORO FINE FLAVOR	[GAC 2010/22]
1039845	ALCO FRESH	[GAC 2010/22]
1039894		[GAC 2010/22]
1039911	MEN FOR SAN	[GAC 2010/22]
1039944	HALLEY	[GAC 2010/23]
1039951	BDF	[GAC 2010/23]
1039978	SANDUNY 1808	[GAC 2010/23]
1040041	NOPOSITION	[GAC 2010/23]
1040171	SAIPA	[GAC 2010/23]
1040238	MOSCHINO FOREVER	[GAC 2010/23]
1040248	RS 3	[GAC 2010/23]
1040359	WEIYU	[GAC 2010/23]
1040411	X K L	[GAC 2010/23]
1040448	VOLEEX	[GAC 2010/23]

1040455	GENIFIQUE REPAIR sc	[GAC 2010/23]
1040478	ULTRACHOPPER	[GAC 2010/23]
1040509	CANTIGA	[GAC 2010/23]
1040544	FRANTOIA	[GAC 2010/23]
1040545	DIKSON	[GAC 2010/23]
1040546	MUSTER	[GAC 2010/23]
432274	TAITTINGER	[GAC 2010/20]
685988	BEIERSDORF	[GAC 2010/22]
794786	REANDRON	[GAC 2010/20]
880562	H SILVIAN HEACH	[GAC 2010/22]
947931	OT MARTINA, MARTIN.	[GAC 2010/22]
P1038416	Z ZERO STYLE	[GAC 2010/20]
P1038498	TEMSA GLOBAL	[GAC 2010/20]
P1038507	ACTIVIEWATER ECO	[GAC 2010/20]
P1038610	ABSOLUT COUNTRY OF SWEDEN BERRIACAI	[GAC 2010/20]
P1038829	UP TO YOU	[GAC 2010/20]
P1038987	O OZLEM SUER	[GAC 2010/20]
P1039213	IPAD	[GAC 2010/21]
P1039390	O OPERA SOFTWARE	[GAC 2010/20]
P1039689	GROUNDMASTER	[GAC 2010/22]
P1039805	KARSPERSKY	[GAC 2010/22]
P1039878	SANDVIK	[GAC 2010/22]
P1039997	PRIVACY	[GAC 2010/23]
P1040064	MADE FOR iPad	[GAC 2010/23]
P1040065	MADE FOR iPhone	[GAC 2010/23]
P1040196	SONUS	[GAC 2010/23]
P1040374	STO	[GAC 2010/23]
P1040596	POZEN	[GAC 2010/23]
P896377	VOTRIENT	[GAC 2010/20]
P952757	PETROLEUM PRODUCTS DEW AUTO VITAMIN	[GAC 2010/22]

Estados Legales de Jurídico



Estados Legales de Jurídico

Con recurso de alzada

Marcas

No. Solic.	Fecha	Clases	Denominación	Titular
2009-0285	01/10/2010	41	HOLATV	HOLA S.A.
2009-0286	13/10/2010	41	¡HOLA! TV y diseño	HOLA S.A.
2009-0288	01/10/2010	4	GULF	GULF INTERNATIONAL LUBRICANTS, LTD.

Invenciones



Códigos numéricos para la identificación de datos. Según norma OMPI ST-9.

(11)	Número de documento.
(12)	Tipo de documento.
(13)	Código de tipo de documento.
(21)	Número asignado a la solicitud.
(22)	Fecha de presentación.
(28)	Número de depósito
(30)	Datos de prioridad.
(43)	Datos relativos a la publicación.
(45)	Fecha de publicación.
(51)	Clasificación Internacional de Patentes.
(54)	Título.
(56)	Dibujo
(57)	Resumen.
(71)	Nombre del o los solicitantes.
(72)	Nombre del inventor o inventores.
(73)	Nombre del titular.
(74)	Agente oficial o mandatario.
(85)	Fecha de entrada en fase nacional
(86)	Datos relativos a la presentación de la solicitud regional o PCT.
(87)	Datos relativos a la publicación internacional del PC

Norma Cubana (ST-16).

Primer nivel de publicación

- A Patente, anterior al decreto Ley 68 de 1983.
- A1 Certificado de Autor de Invención, decreto ley 68 de 1983 (primera y única publicación).
- A2 Certificado de Autor de Invención de Adición, decreto ley 68 de 1983 (primera y única publicación).
- A3 Certificado de Patente de Invención, decreto ley 68 de 1983 (primera y única publicación)
- A4 Certificado de Patente de Invención de Adición, decreto ley 68 de 1983 (primera y única publicación).
- A5 Certificado de Autor de Invención (Convenio de Reconocimiento Mutuo).
- A6 Solicitud de Certificado de Autor de Invención (primera publicación decreto ley 160 de 1995).
- A7 Solicitud de Certificado de Patente de Invención (primera publicación, decreto ley 160 de 1995).
- S1 Certificado de Autor de Modelo Industrial, decreto ley 68 de 1983 (primera y única publicación)
- S2 Certificado de Patente de Modelo Industrial, decreto ley 68 de 1983 (primera y única publicación)

Segundo nivel de publicación

- B6 Certificado de autor de invención (segunda publicación).
- B7 Certificado de Patente de invención (segunda publicación).

Certificados de Patentes y de Autor de Inventiones

(11)- 23601

(12)- Certificado de Patente de Invención

(13)- A3

(21)- 2008-0209

(22)- 2007.05.11

(30)- 2006.05.11 BG 109541

(85)- 2008.11.11

(86)- 2007.05.11 PCT/BG07/000008

(87)- 2007.11.22 WO 2007/131307

(51)- G 06K 1/12, G 09F 7/16

(54)- MÉTODO PARA LA PROTECCIÓN DE LA ORIGINALIDAD DE LOS PRODUCTOS

(57)- La invención está relacionada con un método para la protección y control de la originalidad de los productos y sus partes. Una capa de aleación (2) es depositada sobre el producto (1) en dependencia de su estructura. La capa de aleación es afectada por un marcaje subsiguiente por medio de un haz o chorro, llevado a cabo por n haz (haz de láser, haz de electrones, haz iónico, etc.) que deposita un marcaje (4), de tal manera que la penetración de la capa de aleación y la fusión provocada por el haz cambian la estructura del material del producto (5) en puntos específicos de codificación a una profundidad mayor que la de la profundidad crítica (6) del material del producto (5). En caso de borrado del marcaje a una profundidad mayor que la dicha profundidad crítica (6), el producto se volverá inútil o será destruido. Para un control subsiguiente y la recuperación del marcaje de la superficie, la conductividad y la estructura del producto marcado son escaneados en el área donde está depositado el marcaje y la imagen así adquirida es comparada con la información previamente registrada en la base de datos. La información contiene relevancia entre el marcaje original y los elementos codificados. La misma información es registrada asimismo sobre el certificado electrónicamente legible (12) que acompaña al producto. El certificado está protegido en sí mismo por medio de un marcaje multimedia (13) contra la manipulación y la falsificación. De esta forma es controlada la originalidad de los productos, o el marcaje original es recuperado en caso de su borrado.

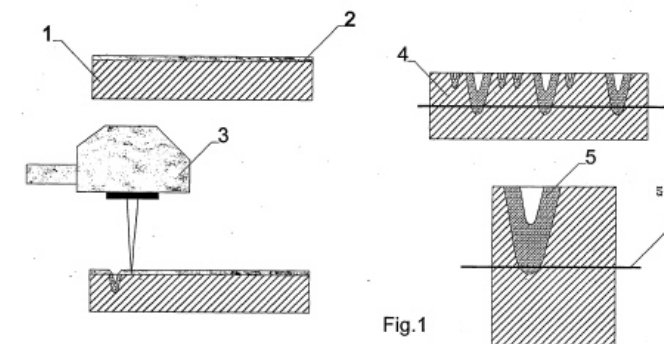

(71)(73)- KEIT LTD, con domicilio legal en j.k Mladost 3, bl. 380 parter, Sofia 1712, BG

(72)- Zhelev, Zhivko, BG y Zhelev, Arkadiush, BG

(74)- Ruiz Sotolongo, María Lourdes, CU

(11)- 23602

(12)- Certificado de Patente de Invención

(13)- A3

(21)- 2006-0188

(22)- 2005.03.29

(30)- 2004.03.30 US 60/558,161

(85)- 2006.09.26

(86)- 2005.03.29 PCT/US05/010494

(87)- 2005.10.13 WO 2005/095403

(51)- A 61K 31/495, A 61P 31/12, C 07D 487/04, C 07K 5/08

(54)- COMPUESTOS MACROCÍCLICOS COMO INHIBIDORES DE LA REPLICACIÓN VIRAL

(57)- En diversas realizaciones se proveen compuestos de las fórmulas generales I-XIX, así como composiciones, entre las que se incluyen composiciones farmacéuticas, que comprenden un compuesto de la invención. Las realizaciones proveen además métodos de tratamiento, que incluyen métodos de tratamiento de infecciones flavivirales, que incluyen la infección por el virus de hepatitis C y métodos de tratar la fibrosis hepática. Los métodos consisten en general en la administración a un individuo que lo necesita, una cantidad eficaz de un compuesto o composición de la invención.

(71)(73)- INTERMUNE INC., con domicilio legal en 3280 Bayshore Boulevard, Brisbane, CA 94005, US

(72)- Blatt, Lawrence M, US; Wenglowky, Steven, US; Andrews, Steven W., US; Condroski, Kevin R., US; Jiang, Yutong, US; Kennedy, April L., US; Doherty, George A., US; Josey, John A., US; Stegel, Peter T., US; Woodard, Benjamin T., US y Maddru, Manchender R.

(74)- Verdecia Valdés, Olga, CU

(11)- 23603

(12)- Certificado de Patente de Invención

(13)- B7

(21)- 2006-0243

(22)- 2006.12.12

(30)- 2005.12.14 FR 05.12647

(51)- A 61K 9/20

(54)- COMPOSICIÓN FARMACÉUTICA ORODISPERSABLE PARA LA ADMINISTRACIÓN OROMUCOSAL O SUBLINGUAL DE AGOMELATINA

(57)- La invención se refiere a una composición farmacéutica orodispersable, sólida, revestida para la administración de agomelatina por la ruta oral, oromucosal o sublingual.

(71)(73)- LES LABORATORIES SERVIER, con domicilio legal en 12 place de La Defense, 92415, Courbevoie Cedex, FR

(72)- Julien, Marc, FR; Tharrault, Francois, FR; Pean, Jean-Manuel, FR y Wuthrich, Patrick, FR

(74)- Ruiz Sotolongo, María Lourdes, CU

(11)- 23604

(12)- Certificado de Patente de Invención

(13)- B7

(21)- 2008-0041

(22)- 2006.09.11

(30)- 2005.09.23 US 60/720,151; 2005.10.03 US 60/723,115; 2005.10.11 US 60/725,469 y 2006.01.25 US 60/762,256

(85)- 2008.03.20

(86)- 2006.09.11 PCT/IB06/002639

(87)- 2007.03.29 WO 2007/034312

(51)- A 61K 31/44, A 61P 39/00, C 07D 213/00

(54)- COMPUESTOS TERAPÉUTICOS

(57)- La presente invención proporciona compuestos de fórmula (I) o una de sus sales o solvatos farmacéuticamente aceptables, métodos para su preparación, métodos para su uso y formulaciones farmacéuticas que los comprenden.

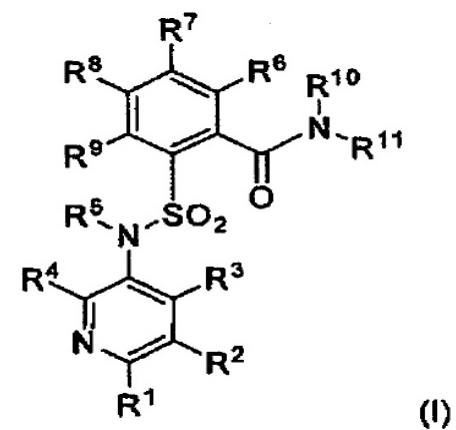

(71)(73)- PFIZER PRODUCTS INC., con domicilio legal en Eastern Point Road, Groton, CT 06340, US

(72)- Patterson, Brian Douglas, US; Sakata, Sylvie Kim, US; Nambu, Mitchell David, US; Patel, Leena Bharat Kumar, US y Tatlock, John Howard, US

(74)- Ruiz Sotolongo, María Lourdes, CU

(11)- 23605

(12)- Certificado de Patente de Invención

(13)- A3

(21)- 2010-0023

(22)- 2008.07.29

(30)- 2007.08.06 DE 10 07 037374.2

(85)- 2010.02.05

(86)- 2008.07.29 PCT/EP08/006223

(87)- 2009.02.12 WO 2009/18938

(51)- A 61J 7/04

(54)- DISPOSITIVO PARA CONSERVAR Y PONER A DISPOSICIÓN OBLEAS DE MEDICAMENTO

(57)- Para controlar la ingesta de medicamentos que están presentes en forma de obleas, se crea un dispositivo que es apropiado para conservar y poner a disposición este tipo de formas de administración. Este dispositivo comprende bolsitas de medicamento dispuestas en una pila de bolsitas con Arzneimittel-Wafernohleas de medicamento und y presenta las siguientes características: a) el dispositivo presenta paralelamente a un borde de las bolsitas de medicamento 1 un portador 9, en el que están colocadas indicaciones temporales, b) en cada una de las bolsitas de medicamento 1 está colocada una marca 20 de modo que las marcas 20 colocadas en las bolsitas de medicamento 1 que siguen en la pila de bolsitas se alinean con indicaciones temporales sucesivas. De esta manera, se garantiza un control de la ingesta de las obleas.

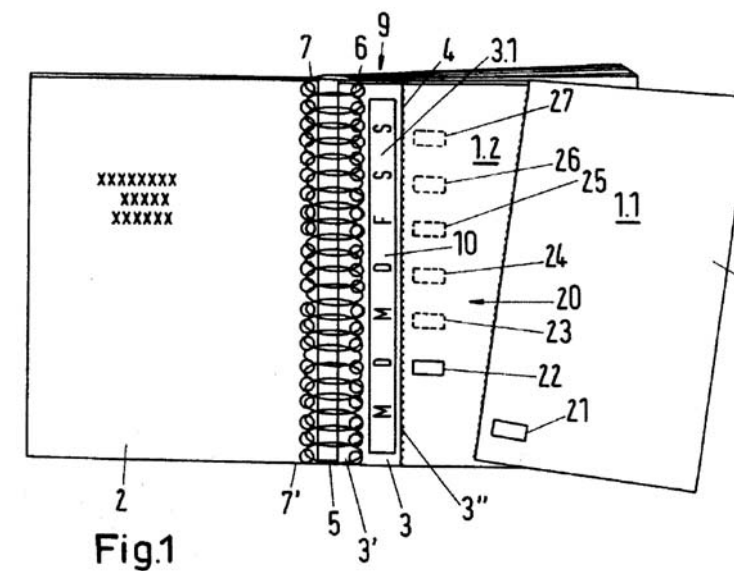

(71)(73)- BAYER SCHERING PHARMA AKTIENGESELLSCHAFT, con domicilio legal en Müllerstrasse 178, 13353 Berlín, DE

(72)- Leifeld, Sabine, DE

(74)- Ruiz Sotolongo, María Lourdes, CU

(11)- 23606

(12)- Certificado de Autor de Invención

(13)- A1

(21)- 2006-0169

(22)- 2006.09.06

(51)- C 09D 193/00

(54)- COMPOSICIÓN DE MASILLA ASFÁLTICA A PARTIR DE LA RESINA DE PINUS CARIBAEA VAR CARIBAEA

(57)- La composición objeto de la invención, se relaciona con la rama química y en particular se refiere a una composición de masilla asfáltica a partir de resina de pino con propiedades impermeabilizantes para su empleo en la Industria de la Construcción. En dicha composición intervienen como materiales fundamentales la resina de pino (48-50%), asfalto industrial (34-36%), fibra de asbesto (5-7%) y talco industrial (5-7%). Se procesa a temperaturas entre 110 grados C y 170 grados C con agitación constante durante 2-5 minutos.

(71)(73)- UNIVERSIDAD DE PINAR DEL RÍO "HERMANOS SAÍZ MONTES DE OCA", con domicilio legal en calle José Martí número 270, 20100, Pinar del Río, CU

(72)- Núñez González, Saray, CU; González Rodríguez, Rolando, CU; Casal Vigueira, Ada María, CU; Pastor Bustamante, Juan Francisco, CU y González Pérez, Maricela María, CU

(74)- González Pérez, Maricela, CU

(11)- 23607

(12)- Certificado de Autor de Invención

(13)- B6

(21)- 2007-0089

(22)- 2007.04.27

(51)- C 07B 63/02, A 61P 17/14, 17/16, C 07B 61/00

(54)- PROCEDIMIENTO DE OBTENCIÓN DE UN PRODUCTO DE ORIGEN MARINO PROCEDENTE DE LA PLANTA MARINA THALASSIA TESTUDINUM.

(57)- La presente invención se relaciona con las ramas de la química, específicamente con la obtención de productos naturales a partir de organismos marinos con actividad farmacológica promisorio, que permite su uso en las ramas de la medicina y la cosmética, especialmente se relaciona con el procedimiento de obtención de un producto de origen marino procedente de la planta marina Thalassia testudinum Banks ex K D Koenig, el cual presenta propiedades de estimulación del crecimiento del pelo, protege de las quemaduras de los rayos del sol y de neuro-protección y de hepato-protección. Para la obtención de este producto se colecta la planta marina, se lava con agua y se realiza una congelación previa del material vegetal a temperaturas entre -2°C y -50°C, posteriormente, se seca a temperaturas que oscilan entre 30 y 90 grados C, se procesa de forma tal que su tamaño de partícula este comprendido entre 1.0 y 0.05 mm, el polvo obtenido es humedecido con una base débil y se extrae empleando como disolventes un derivado de alcohol como disolvente, en una relación sólido/disolvente que va de 1:1 hasta 1:40 y empleando calentamiento a temperaturas comprendidas entre 40° C y 80° C y agitación entre 20 y 200 r.p.m. durante un período de tiempo comprendido entre 1 y 24 horas, este proceso puede repetirse o no en varias ocasiones, y finalmente es llevada a polvo seco mediante liofilización o secado por aspersión.

(71)(73)- CENTRO DE BIOPRODUCTOS MARINOS, con domicilio legal en Loma entre 35 y 37, Alturas del Vedado, 10600, Plaza de la Revolución, Ciudad de La Habana, CU

(72)- Rodríguez García, María, CU; Laguna Granja, Abilio Melquiades, CU; Regalado Veloz, Erik Luis, CU; Menéndez Soto del Valle, Roberto, CU; Garateix Fleites, Anoland G., CU y Concepción Alfonso, Ángel Rosendo, CU

(74)- Fernández Averoff, Miguel Ángel, CU

(11)- 23608

(12)- Certificado de Patente de Invención

(13)- A3

(21)- 2005-0206

(22)- 2004.04.23

(30)- 2003.04.23 US 60/464,644

(85)- 2005.10.26

(86)- 2004.04.23 PCT/04/004345

(87)- 2004.11.04 WO 04/094469

(51)- A 61K 39/04

(54)- VACUNA PARA LA TUBERCULOSIS UREASA DEFICIENTE CON EFICACIA MEJORADA

(57)- La presente invención se refiere a nuevas vacunas recombinantes deficientes en ureasa que proporcionan inmunidad protectora contra la tuberculosis. Adicionalmente, la presente invención se refiere a nuevas moléculas de ácido nucleico recombinante, vectores que contiene dichas moléculas de ácido nucleico, células transformadas con dichas moléculas de ácido nucleico y polipéptidos codificados por dichas moléculas de ácido nucleico.

(71)(73)- MAX-PLANCK-GESELLSCHAFT ZUR FÖRDERUNGDER WISSENSCHAFTEN E.V., con domicilio legal en Hofgartenstrasse 8, 80539 München, DE

(72)- Grode, Leander, DE; Kaufmann, Stefan, H. E., DE; Raupach, Bärbel, DE y Hess, Jürgen, DE

(74)- Vázquez D'Alvaré, Dánice, CU

(11)- 23609

(12)- Certificado de Patente de Invención

(13)- B7

(21)- 2008-0007

(22)- 2006.07.20

(30)- 2005.07.21 EP 05090214.7 y 2005.07.21 US 11/185,984

(85)- 2008.01.18

(86)- 2006.07.20 PCT/EP06/007287

(87)- 2007.01.25 WO 2007/009821

(51)- C 07J 53/00

(54)- PROCESO PARA PRODUCIR 3-OXO-PREGN-4-ENO-21,17-CARBOLACTONAS POR OXIDACIÓN LIBRE DE METALES DE 17-(3-HIDROXIPROPIL)-3,17-DIHIIDROXIANDROSTANOS

(57)- Este invento se refiere a procesos para producir 3-oxo-pregnano-21,17-carbolactonas de fórmula II, así como 3-oxo-pregn-4-eno-21,17-carbolactonas de fórmula III por oxidación libre de metales de 17-(3-hidroxiopropil)-3,17-dihidroxiandrostano de fórmula I. Además, la invención se refiere al hemisolvato en diclorometano de 6beta, 7beta, 15beta,

16beta-dimetileno-3-oxo-17alfa-pregnan-5beta-ol-21,17-carbolactona (IV) así como a un proceso para producir drospirenona.

(71)(73)- BAYER SCHERING PHARMA AKTIENGESELLSCHAFT, con domicilio legal en Müllerstrasse 178, 13353 Berlín, DE

(72)- Seilz, Carsten, DE y Seba, Hartmut, DE

(74)- Ruiz Sotolongo, María Lourdes, CU

(11)- 23610

(12)- Certificado de Patente de Invención

(13)- A3

(21)- 2007-0082

(22)- 2007.04.16

(30)- 2006.04.27 PT 103469

(51)- A 01M 23/16, 23/02, 23/08

(54)- TRAMPA PLEGABLE PARA PECES

(57)- La presente invención está relacionada con el área de la pesca, principalmente la pesca de crustáceos. Específicamente se refiere a un diseño de una trampa plegable para peces que comprende una abertura de seguridad que se abre después de un período de tiempo predeterminado de manera que los peces capturados puedan salir siempre que la trampa es considerada perdida o abandonada.

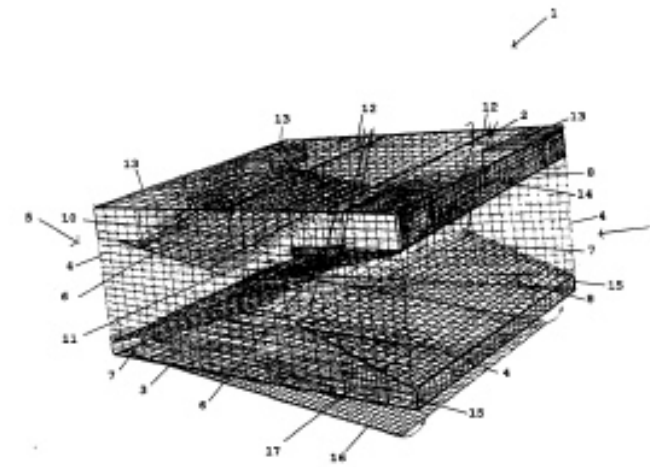

Fig. 1

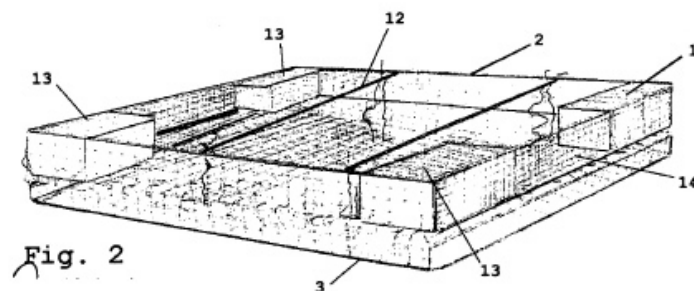

Fig. 2

(71)(72)(73)- Ventura Ribeiro de Matos, Antonio, con domicilio en Guimbra, Anta, 4501-908 Espinho, PT

(74)- Verdecia Valdés, Olga, CU

(11)- 23611

(12)- Certificado de Patente de Invención

(13)- A3

(21)- 2008-0243

(22)- 2007.06.12

(30)- 2006.06.15 US 11/453,951

(85)- 2008.12.15

(86)- 2007.06.12 PCT/US07/070972

(87)- 2007.12.21 WO/2007/146922

(51)- B 02C 19/00

(54)- MATERIALES FIBROSOS OBTENIDOS A PARTIR DEL CORTE DE UNA FUENTE DE FIBRA Y MÉTODO DE OBTENCIÓN

(57)- La invención está relacionada con la industria energética. La invención se refiere a la obtención de materiales fibrosos a partir de fuentes fibrosas agrícolas o contenidas en desechos industriales o domésticos para su procesamiento y reciclaje en productos combustibles. Se describen materiales fibrosos a partir del corte de una fuente de fibra para proporcionar un primer material fibroso y un segundo material fibroso, dicho segundo material fibroso utilizado para producir un combustible que comprende hidrógeno, un alcohol, un ácido orgánico y/o un hidrocarburo; y el método de obtención de dichos materiales fibrosos. El primer material fibroso pasa a través de un primer tamiz que tiene un tamaño de abertura promedio de aproximadamente 1.59 mm o menor para proporcionar el segundo material fibroso que tiene un área de superficie de BET mayor que 0.25 m² / gramo y una porosidad mayor que 20 por ciento; siendo la relación, de una relación de longitud a diámetro promedio del primer material fibroso, a una relación de longitud a diámetro promedio del segundo material fibroso menor que 1.5.

(71)(73)- XYLECO, INC, con domicilio legal en 271 Salem Street, Unit L, Woburn, MA 01801, US

(72)- Medoff, Marshall, US

(74)- Verdecia Valdés, Olga, CU

(11)- 23612

(12)- Certificado de Autor de Invención

(13)- A1

(21)- 2006-0190

(22)- 2006.09.29

(51)- A 61K 39/395, 38/21

(54)- COMBINACIONES TERAPÉUTICAS PARA POTENCIAR EL EFECTO DE LA TERAPIA CON ANTICUERPOS CONTRA EL RECEPTOR DEL FACTOR DE CRECIMIENTO EPIDÉRMICO

(57)- La presente invención está relacionada con el campo de la biotecnología y describe combinaciones terapéuticas específicas, que aumentan la eficacia de la terapia con anticuerpos monoclonales (AcMs) contra el receptor del Factor de Crecimiento Epidérmico (EGFR, del inglés "epidermal growth factor receptor") e interferones (INFs) de tipo I (alfa/beta).

(71)(73)- CENTRO DE INMUNOLOGÍA MOLECULAR , con domicilio legal en calle 216, esquina a 15, Atabey, 11600, Playa, Ciudad de La Habana, CU

(72)- Fernández Molina, Luis Enrique, CU; Garrido Hidalgo, Greta, CU; Pérez Rodríguez, Rolando, CU; Sánchez Ramírez, Belinda, CU; Fernández Gómez, Audry, CU; López Requena, Alejandro, CU y Beausoleil Delgado, Irene, CU

(74)- Lombardero Valladares, Josefa, CU

(11)- 23613

(12)- Certificado de Autor de Invención

(13)- A1

(21)- 2009- 0110

(22)- 2009.06.23

(51)- A 61L 27/46, A 61K 6/033, A 61L 31/12

(54)- PROCEDIMIENTO PARA LA OBTENCIÓN DE UN RECUBRIMIENTO APATÍTICO DENSO Y PRODUCTO RESULTANTE.

(57)- La presente invención se relaciona con la obtención de recubrimiento apatíticos densos sobre superficies bioactivas a partir de una variante del método biomimético. El procedimiento consta de dos pasos fundamentales consistentes en la preparación de la superficie a recubrir y en la posterior inmersión de la muestra a tratar en una disolución con un contenido de iones calcio entre 5 y 25 mM; un contenido de iones fosfato entre 1,25 y 6,5 mM y un contenido de iones hidrogenocarbonato entre 0,75 y 4 mM; valores iniciales de pH entre 5,8 y 6,8, que favorecen la precipitación brusca de apatitas entre las 0,75 y 5 h de iniciada la deposición; un solo paso durante el proceso de recubrimiento y períodos de tratamiento iguales o inferiores a 72 horas.

(71)(73)- CITMA, CENTRO NACIONAL DE INVESTIGACIONES CIENTÍFICAS (CNIC), con domicilio legal en avenida 25 número 15202 esquina a 158, Cubanacán, 12100, Playa, Ciudad de la Habana, CU

(72)- González Ruíz, Jesús Eduardo, CU; Paz Ramos, Adrián, CU y Fernández Conde, Dennys, CU

(74)- Ramos Muñoz, Gisel, CU

ESTADOS LEGALES. INVENCIONES

ÍNDICE DE ESTADO LEGAL.**Abandonadas**

(21)	(71)	(54)
2006- 0173	BAYER SCHERING PHARMA AKTIENGESELLSCHAFT	COMPOSICIONES QUE COMPRENDEN DROSPIRENONA DISPERSADA A NIVEL MOLECULAR
2006- 0249	CENTRO DE INMUNOLOGÍA MOLECULAR	USO DE COMPOSICIONES FARMACÉUTICAS PARA EL DIAGNÓSTICO Y TRATAMIENTO DE LA LEUCEMIA LINFOCÍTICA CRÓNICA B POR SU CAPACIDAD DE INDUCCIÓN DE APOPTOSIS EN CÉLULAS TUMORALES
2006- 0250	CENTRO DE INMUNOLOGÍA MOLECULAR	COMPOSICIÓN FARMACÉUTICA QUE CONTIENE UN ANTICUERPO MONOCLONAL HUMANIZADO QUE RECONOCE EL ANTÍGENO DE DIFERENCIACIÓN LEUCOCITARIO HUMANO CD6 Y MÉTODO PARA SU EMPLEO EN EL DIAGNÓSTICO Y TRATAMIENTO DE LA ARTRITIS REUMATOIDE
2007- 0237	PFIZER INC.	ANTICUERPOS CONTRA MIOSTATINA
2008- 0078	BAYER SCHERING PHARMA AKTIENGESELLSCHAFT	DIARILUREA PARA EL TRATAMIENTO DE HIPERTENSIÓN PULMONAR
2008- 0175	BAYER HEALTHCARE AG	DERIVADOS SUSTITUIDOS DE CROMANOL Y SU USO
2008- 0187	IRM LLC	AZOLOPIRIMIDINAS COMO INHIBIDORES DE LA ACTIVIDAD CANNABINOID 1
2008- 0189	NOVARTIS AG	QUINAZOLINAS PARA LA INHIBICIÓN DE PDK 1
2008- 0193	NOVARTIS AG	COMPUESTOS DE BENZOAZOL 6-O- SUSTITUÍDO Y BENZOTHIAZOL Y MÉTODOS DE INHIBIR LA SEÑALIZACIÓN DE CSF-1R
2008- 0195	CELLZOME LTD y ORTHO-MCNEIL PHARMACEUTICAL, INC	DERIVADOS DE TERFENILO PARA EL TRATAMIENTO DE LA ENFERMEDAD DE ALZHEIMER
2008- 0197	CELLZOME LTD y ORTHO-MCNEIL PHARMACEUTICAL, INC	ÁCIDOS BIFENILCARBOXÍLICOS SUSTITUÍDOS Y SUS DERIVADOS
2009- 0045	UNIVERSIDAD DE ORIENTE SEDE JULIO ANTONIO MELLA	CONVERTIDOR LINEAL DE TEMPERATURA EN CÓDIGO UTILIZANDO UN TERMISTOR
2010- 0112	Ruíz Carreño, Ricardo Silvestre	TAPÓN ESCLERAL CABEZA PLANA PARA CIRUGÍA VITRIO RETINA

Cesión

(21)	(71)	(54)
2004-0051	INSTITUTO FINLAY. CENTRO DE INVESTIGACIÓN- PRODUCCIÓN DE VACUNAS Y SUEROS	COMPOSICIONES VACUNALES OBTENIDAS A PARTIR DE STREPTOMYCES

Fusión

(21)	(71)	(54)
2007-0202	CENTRO DE QUÍMICA BIOMOLECULAR	DERIVADOS DE LA 10-ALIL-9(10H)-ACRIDINONA, 10-(3-METIL-2-BUTENIL)-9(10H)-ACRIDINONA, 10-(1,2-PROPADIENIL)-9(10H)-ACRIDINONA Y DE 10-{[3-(6-HIDROXI-2,2-DIMETILTETRAHIDROFURO[2,3-D][1,3]DIXOL-5IL)-4,5-DIHIDRO-5-ISOXAZOLIL]METIL}-9(10H)-ACRIDINONA COMO AGENTES ANTIPARASITARIOS, ANTIFUNGIGOS Y ANTIVIRALES

ÍNDICE DE ESTADO LEGAL.**Registros Renovados**

(11)	(21)	(54)
22975	2000- 0274	SEGMENTACIÓN MICROBIANA DE ENLACES C-N ORGÁNICOS
23220	2002- 0098	COMPUESTOS DE PIRROLO [2,3-D] PIRIMIDINA
23132	2002- 0104	NUEVOS DERIVADOS DE BENZOIMIDAZOL ÚTILES COMO AGENTES ANTIPROLIFERATIVOS

SOLICITUDES DE CERTIFICADO DE PATENTE DE INVENCION PRESENTADAS EN VIRTUD DEL DECRETO-LEY 160

(12)- Solicitud de Certificado de Patente de Invención

(13)- A7

(21)- 2007-0171

(22)- 2006.02.02

(30)- 2005.02.03 HU P05 00170

(85)- 2007.07.19

(86)- 2006.02.02 PCT/HU06/000012

(87)- 2006.08.10 WO 2006/082456

(51)- C 07D 295/00

(54)- CICLOHEXILAMIDAS COMO ANTAGONISTAS DE LA DOPAMINA D3, D2 Y 5HT1A

(57)- La presente invención se refiere a nuevos ligandos preferentes del subtipo de los receptores de la dopamina D3 y D2 y de la serotonina 5-HT1A, de fórmula (I),

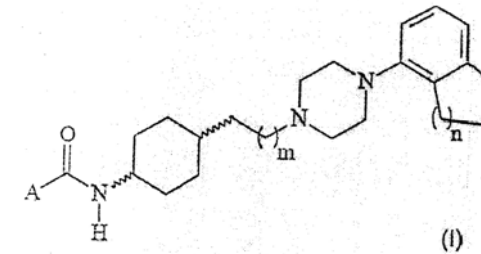

caracterizados porque A representa alquilo, alquenilo, arilo, heteroarilo, cicloalquilo o un grupo de fórmula -NR1R2 donde R1 y R2 representan, independientemente, un sustituyente seleccionado de entre hidrógeno, alquilo, alquenilo, arilo, heteroarilo o cicloalquilo o R1 y R2 forman, junto con el átomo de nitrógeno adyacente y opcionalmente con otro(s) heteroátomo(s), un anillo heterocíclico; m es un número entero de 0 a 1; n es un número entero de 1 a 2; y/o los isómeros geométricos y/o las sales y/o hidratos y/o solvatos de los mismos; a los procesos para producir estos compuestos, a las composiciones farmacológicas que los contienen y a su utilización en la terapia y/o la prevención de una condición que requiere la modulación de los receptores de la dopamina y/o 5-HT1A.

(71)(73)- RICHTER GEDEON VEGYSÉSZETI GYÁR RT, con domicilio legal en Gyömrői út 19-21, H-1103, Budapest, HU

(72)- Ágainé Csongor, Éva, HU; Domány, György, HU; Galambos, János, HU; Kiss, Béla, HU; Sággy, Katalin, HU; Schmidt, Éva, HU y Gyertyán, István, HU

(74)- Ruiz Sotolongo, María Lourdes, CU

(12)- Solicitud de Certificado de Autor de Invención

(13)- A6

(21)- 2007-0175

(22)- 2007.07.23

(51)- C 08G 63/00, C 08L 101/00, 67/00

(54)- SÍNTESIS DE POLÍMERO Y COPOLÍMERO DE ÁCIDO LÁCTICO

(57)- La presente solución técnica Síntesis de polímero y co-polímero de ácido láctico se relaciona con la síntesis química teniendo en cuenta el carácter de reacción química que ocurre entre monómeros del ácido láctico y el ácido láctico y otras moléculas y con la industria por su aplicación en alimentos, médico-farmacéutica, textil, la de producción de envases, envolturas de distintos tipos, embalajes y otras.

Se establece un procedimiento de síntesis química por métodos convencionales y no convencionales considerando la irradiación ultrasónica. Los productos de reacción fueron caracterizados por Espectroscopia Infrarroja (FTIR) y Resonancia Magnética Nuclear (RMN).

(71)(73)- INSTITUTO CUBANO DE INVESTIGACIONES DE LOS DERIVADOS DE LA CAÑA DE AZÚCAR, con domicilio legal en Vía Blanca, número 804 esquina a carretera Central, San Miguel del Padrón, Ciudad de La Habana, CU

(72)- Michelena Álvarez, Georgina Lourdes, CU; Alba Gutiérrez, Livan Lázaro, CU; Bronw Gómez, Adolfo Lino, CU; García González, Jorge Luis, CU; Bell García, Antonio, CU y Carrera Bocourt, Emilia , CU

(74)- Delgado Arrieta, Grizel , CU

(12)- Solicitud de Certificado de Patente de Invención

(13)- A7

(21)- 2007-0222

(22)- 2006.04.04

(30)- 2005.04.04 US 60/667,771

(85)- 2007.10.02

(86)- 2006.04.04 PCT/IB06/001249

(87)- 2006.10.12 WO 2006/106437

(51)- C 07D 417/12

(54)- DERIVADOS DE OXAZOL SUSTITUIDOS Y SU USO COMO INHIBIDORES DE TIROSINA QUINASA

(57)- La presente invención concierne a nuevos compuestos seleccionados entre derivados de oxazol sustituidos de fórmula (I) que, de manera selectiva, modulan, regulan, y/o inhiben la transducción de señales mediada por ciertas tirosina quinasas nativas y/o mutantes implicadas en una variedad de enfermedades humanas y animales como los trastornos celulares proliferativos, metabólicos, alérgicos y degenerativos. Más específicamente, estos compuestos son inhibidores potentes y selectivos de c-kit, bcr-abl y Flt-3.

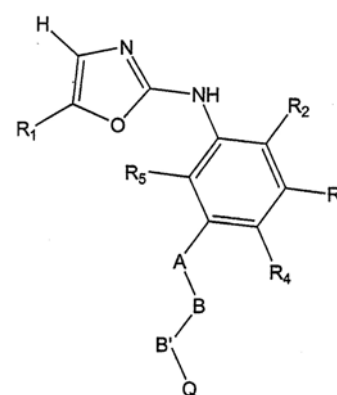

(71)(73)- AB SCIENCE, con domicilio legal en 3, avenue George V 75008, Paris, FR; CENTRE NATIONAL DE LA RECHERCHE SCIENTIFIQUE, con domicilio legal en 3, rue Michel Ange, 75016, Paris, FR y INSTITUTE CURIE, con domicilio legal en 26, rue d'Ulm 75005, Paris, FR

(72)- Benjahad, Abdellah, FR; Grierson, David, FR; Moussy, Alain, FR y Croisy, Martine, FR

(74)- Ruiz Sotolongo, María Lourdes, CU

(12)- Solicitud de Certificado de Autor de Invención

(13)- A6

(21)- 2007-0264

(22)- 2007.11.27

(51)- A 61K 31/16, C 07C 233/00

(54)- DERIVADOS DE ACIDOS CINÁMICOS COMO AGENTES ANTIMALÁRICOS Y ANTIFÚNGICOS

(57)- La presente invención esta relacionada con el campo de la síntesis y evaluación de nuevos productos orgánicos y su aplicación como agentes antiparasitarios y antifúngicos. Se sintetizaron nuevos derivados del ácido cinámico, con actividad frente a los protozoos Plasmodium falciparum, Trypanosoma cruzi y frente a Microsporumcanis, cuya fórmula general se representa a continuación:

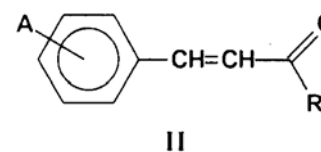

A es de 1 a 3 grupos seleccionados en cualquiera de las posiciones del anillo bencénico los cuales pueden ser: hidrógeno, átomos de halógeno, grupos hidroxilo, amino, nitro, alquil de 1 a 5 átomos de carbono, CCl3, CF3, alcoxilo de 1 a 6 átomos de carbono, ariloxi sustituidos, aril y alquilamino de 1 a 6 átomos de carbono, mono y di sustituidos, aril y alquilamido de 1 a 4 átomos de carbono, ciano, carboxilo, formilo, alquil y arilsulfónico, mercapto sustituidos con cadenas alquílicas hasta 5 átomos de carbono o aril sulfóxido, etc.

Donde R es un grupo seleccionado de, amino, N-alquilamino de 1 a 5 átomos de carbono mono- y di-sustituidos, N-arilamino donde el sustituyente arilo puede ser uno o dos anillos aromáticos de cinco o seis átomos que puede contener uno o dos átomos de nitrógeno y/o azufre endocíclicos los cuales pueden encontrarse en posiciones orto, meta o para uno con respecto al otro. El sustituyente del anillo puede ser hidrógeno, átomos de halógeno, grupos hidroxilo, amino, nitro alquil de 1 a 5 átomos de carbono, CCl₃, CF₃, alcoxilo de 1 a 6 átomos de carbono, ariloxi sustituidos, aril y alquilamino de 1 a 6 átomos de carbono, mono y di sustituidos, aril y alquilamido de 1 a 4 átomos de carbono, ciano, carboxilo, formilo, alquil y arilsulfónico, mercapto sustituidos con cadenas alquílicas hasta 5 átomos de carbono o aril sulfóxido, etc.

No tenemos conocimiento de que estos derivados hayan sido empleados anteriormente contra la malaria, chagas, enfermedad del sueño o la tiña.

(71)(73)- CENTRO DE QUÍMICA FARMACÉUTICA , con domicilio legal en calle 200, esquina avenida 21, Atabey, 11600, Playa, Ciudad de La Habana, CU

(72)- Pellón Condom, Rolando Fermín, CU; Docampo Palacios, Maité L., CU; Pardo Andreu, Gilberto L., CU; Fernández-Caliedes Valdés, Aymé, CU; Mendiola Martínez, Bárbara Judith, CU; Rojas Rivero, Lázara, CU y Maes Personal, Louis , BE

(74)- Domínguez Mesa, María Isabel, CU

(12)- Solicitud de Certificado de Patente de Invención

(13)- A7

(21)- 2008-0023

(22)- 2006.08.17

(30)- 2005.08.19 US 60/710,004

(85)- 2008.02.18

(86)- 2006.08.17 PCT/US06/032098

(87)- 2007.03.01 WO 2007/024612

(51)- C 07D 223/16, 403/10, A 61K 31/55

(54)- BENZOAZEPINAS SUSTITUIDAS EN LA POSICIÓN 8

(57)- Se proporcionan composiciones y métodos útiles para modular la señalización mediante receptores semejantes a Toll TLR7 y/o TLR8. Las composiciones y métodos tienen uso en el tratamiento de la autoinmunidad, inflamación, alergia, asma, rechazo al injerto, enfermedad del injerto frente al anfitrión, infección, sepsis, cáncer e inmunodeficiencia.

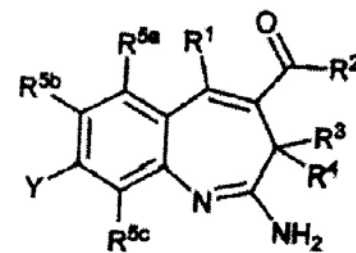

(71)(73)- ARRAY BIOPHARMA INC, con domicilio legal en 3200 Walnut Street Boulder, CO 80301, US

(72)- Doherty, George Andrew, US; Eary Todd, C., US; Groneberg, Robert D., US y Jones, Zachary, US

(74)- Verdecia Valdés, Olga, CU

(12)- Solicitud de Certificado de Patente de Invención

(13)- A7

(21)- 2008-0027

(22)- 2006.08.30

(30)- 2005.08.30 US 60/712539; 2005.08.30 US 60/713108; 2005.10.27 US 60/731591 y 2006.02.17 US 60/774684

(85)- 2008.02.25

(86)- 2006.08.30 PCT/US06/034088

(87)- 2007.03.15 WO 2007/030377

(51)- C 07D 401/14, A 61K 31/435

(54)- BENCIMIDAZOLES SUSTITUIDOS COMO INHIBIDORES DE CINASA

(57)- Se proporcionan nuevos compuestos de bencimidazol sustituidos de la fórmula (I), composiciones, y métodos para la inhibición de la actividad de cinasa asociada con tumorigénesis en un sujeto humano o animal. En ciertas modalidades, los compuestos y las composiciones son efectivos para inhibir la actividad de cuando menos una cinasa de serina/treonina o una cinasa de tirosina receptora. Los nuevos compuestos y composiciones se pueden utilizar solos o bien en combinación con cuando menos un agente adicional para el tratamiento de un trastorno mediado por cinasa de serina/treonina o por cinasa de tirosina receptora, tal como cáncer.

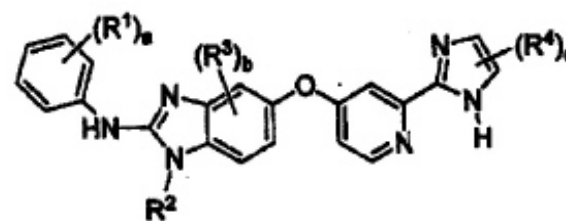

(71)(73)- NOVARTIS AG, con domicilio legal en Lichtstrasse 35, CH-4002 Basel

Basel, Suiza., CH

(72)- Aikawa, Mina E., US; Amiri, Payman, US; Dove, Jeffrey H., US; Levine, Barry Haskell, US; McBride, Christopher, US; Pick, Teresa E., US; Poon, Daniel J., US; Ramurthy, Savithi, US; Renhowe, Paul A., US; Shafer, Cynthia, US; Stuart, Darrin, US y Subramanian, Sharadrha, US.

(74)- Ruiz Sotolongo, María Lourdes, CU

(12)- Solicitud de Certificado de Patente de Invención

(13)- A7

(21)- 2009-0080

(22)- 2007.11.15

(30)- 2006.11.17 EP 06124350.7

(85)- 2009.05.11

(86)- 2007.11.15 PCT/EP07/009880

(87)- 2008.05.22 WO 2008/058736

(51)- A 61K 39/395, C 07K 16/28

(54)- MOLÉCULAS DE ENLACE DE LINGO Y USO FARMACÉUTICO DE LAS MISMAS

(57)- La presente invención proporciona una molécula de enlace que es capaz de enlazarse con el polipéptido LINGO de rata, de mono cinomolgo, y humano, un polinucleótido que codifica esta molécula de enlace; una célula huésped aislada que comprende un sistema de expresión como se define anteriormente; el uso de esta molécula de enlace como un producto farmacéutico, en especial en el tratamiento para promover la regeneración/plasticidad axonal; una composición farmacéutica que comprende esta molécula de enlace; y un método de tratamiento de enfermedades asociadas con la degeneración y desmielización axonal.

(71)(73)- NOVARTIS AG, con domicilio legal en Lichtstrasse 35, CH-4056 Basel, CH

(72)- Prassler, Josef, DE; CORTES-CROS, Marta, CH; KLAGGE, Ingo, DE; WALMSLEY, Adrien, DE y WISHART, William Leonard, CH

(74)- Ruiz Sotolongo, María Lourdes, CU

ESTADO LEGAL DE MODELOS INDUSTRIALES

ÍNDICE DE ESTADO LEGAL.

Denegadas

(21)	(71)	(54)
2009-0012	Fabré Figueredo, Reydelin	INSTRUMENTO MUSICAL DE PERCUSIÓN

ÍNDICES INFORMATIVOS



ÍNDICE DE LAS MARCAS POR CLASIFICACIÓN INTERNACIONAL DE PRODUCTOS Y SERVICIOS

Clases	Denominación	No_Solic	Solicitante
1	NOPCOMASTER	2010-0324	NOPCO PAPER TECHNOLOGY HOLDINGS AS
1	AL-100 TS y diseño	2010-0306	SYNGENTA LIMITED
1	TORTUGA	2010-0337	MARPAL S.A. ADMINISTRAÇÃO E PARTICIPAÇÕES
1	IP-DICIP y diseño	2010-0416	INSTITUTO DE INVESTIGACIONES PORCINAS [MINISTERIO DE LA AGRICULTURA]
1	FINASE	2010-0485	ROAL OY
1	ECONASE	2010-0484	ROAL OY
1, 3 y 5	CISNE y diseño	2010-0388	EMPRESA QUIMICA DE CIENFUEGOS [MINISTERIO DE LA INDUSTRIA BÁSICA]
1 y 5	ARMICARB	2010-0331	CHURCH & DWIGHT CO., INC
5	HEBERPENTA L	2010-0488	HEBER BIOTEC, S.A [CONSEJO DE ESTADO]
10	ACOMA y diseño	2010-0340	ACOMA MEDICAL INDUSTRY CO., LTD
10	FOTOTER 1001-M y diseño	2009-0079	INSTITUTO DE CIENCIA Y TECNOLOGÍA DE MATERIALES (IMRE) [MINISTERIO DE EDUCACIÓN SUPERIOR]
10	ESTEREOFLEX	2010-0200	CENTRO INTERNACIONAL DE RESTAURACIÓN NEUROLÓGICA
11	ALGAS	2010-0219	EMPRESA ESTATAL SOCIALISTA METALÚRGICA AMÉRICA LIBRE [MINISTERIO DE LA INDUSTRIA SIDERO MECÁNICA Y ELECTRÓNICA]
11	DESTICIDT	2010-0376	CENTRO DE INVESTIGACIÓN Y DESARROLLO TÉCNICO [MINISTERIO DEL INTERIOR]
11 y 21	IBBL y diseño	2009-0424	INDÚSTRIA BRASILEIRA DE BEBEDOUROS LTDA.
12	KIA CADENZA y diseño	2009-0428	KIA MOTORS CORPORATION
12 y 17	RUZI	2010-0338	MARPAL S.A. ADMINISTRAÇÃO E PARTICIPAÇÕES

12, 35, 37 y 42	UNECAMOTO y diseño	2010-0214	GRUPO DE LA INDUSTRIA AUTOMOTRIZ "UNECAMOTO" [MINISTERIO DEL TRANSPORTE]
14	ANANTA	2010-0355	SEIKO HOLDINGS KABUSHIKI KAISHA (TAMBIÉN CONOCIDA COMO SEIKO HOLDINGS CORPORATION)
14, 18 y 21	ARTE EN CASA y diseño	2010-0353	PROMOCIONES ARTISTICAS Y LITERARIAS, ARTex SA
16	IP-PLASTI y diseño	2010-0417	INSTITUTO DE INVESTIGACIONES PORCINAS [MINISTERIO DE LA AGRICULTURA]
16, 20, 25, 28, 35, 41 y 42	LA COLMENITA y diseño	2009-0423	COMPAÑÍA INFANTIL DE TEATRO LA COLMENITA [MINISTERIO DE CULTURA]
16, 25, 35 y 41	SHOW Y COMPAÑÍA CUBANA DEL ESPECTÁCULO y diseño	2010-0198	RODRÍGUEZ LIMA, DANILO ADOLFO
16, 29, 30, 35 y 43	VENEN-ZUELA y diseño	2010-0436	RODRÍGUEZ BUCARANO, JOSUE ALEJANDRO; RODRÍGUEZ BUCARANO, YOEL
9 y 16	IP-EDIPORC y diseño	2010-0418	INSTITUTO DE INVESTIGACIONES PORCINAS [MINISTERIO DE LA AGRICULTURA]
17	K Y B y diseño	2010-0368	KAYABA INDUSTRY CO., LTD. (KAYABA KOGYO KABUSHIKI KAISHA).
17	K Y B	2010-0367	KAYABA INDUSTRY CO., LTD. (KAYABA KOGYO KABUSHIKI KAISHA).
17	CONFIDOR	2010-0450	BAYER AKTIENGESSELLSCHAFT
18 y 25	EL ESTABLO S.R.L. y diseño	2010-0453	EL ESTABLO S.R.L.
19	IP-CUP y diseño	2010-0419	INSTITUTO DE INVESTIGACIONES PORCINAS [MINISTERIO DE LA AGRICULTURA]
19	SECRITEM	2010-0396	SECRISA CARIBE S.A.
19	TUPLAST y diseño	2010-0160	EMPRESA PROVINCIAL DE PRODUCCIONES VARIAS Y GRÁFICAS (DEMOS) [MINISTERIO DE LA INDUSTRIA LIGERA]
19	BLANCOREN	2009-0342	CENTRO DE INVESTIGACIÓN Y DESARROLLO TÉCNICO DEL MININT [MINISTERIO DEL

			INTERIOR]
20, 29, 31 y 32	CUBANITA y diseño	2010-0226	EMPRESA DE CÍTRICOS "VICTORIA DE GIRÓN" [MINISTERIO DE LA AGRICULTURA]
25	L Leonisa y diseño	2010-0328	CONFECCIONES LEONISA S.A.
25	VIERA LA HABANA y diseño	2010-0392	REINOSO MONTALVO, VERA
25	FERRAN HABANA, CUBA y diseño	2010-0391	FERRAN ORTIZ, CARMEN ELIA
25	J FUMERO y diseño	2010-0361	FUMERO COLLIA, JACQUELINE
25	JACQUELINE F y diseño	2010-0364	FUMERO COLLIA, JACQUELINE
25	X y diseño	2010-0422	CAPITALIZACIONES MERCANTILES LIMITADA
25	LEVI'S	2010-0421	LEVI STRAUSS & CO
25	LUPO y diseño	2010-0428	LUPO S/A
25	K KAPORAL 5 y diseño	2010-0463	RESERVOIR TEAM
29	ACTIREGULARIS	2010-0351	COMPAGNE GERVAIS DANONE
29 y 30	DUCAL y diseño	2010-0381	INDUSTRIAS ALIMENTICIAS KERN'S Y COMPAÑÍA SOCIEDAD EN COMANDITA POR ACCIONES (SOCIEDAD CONSTITUIDA BAJO LAS LEYES DE GUATEMALA)
29, 30 y 33	PEÑA RUEDA y diseño	2010-0441	PEÑA ABREU, FREDDY
3	KOSMETIQUE	2010-0407	EMPRESA SUCHEL FRAGANCIA [MINISTERIO DE LA INDUSTRIA LIGERA]
3	BIMBO NUTRISNACKS	2010-0408	GRUPO BIMBO S.A. DE C.V
3	BIONATURA	2010-0400	EMPRESA SUCHEL FRAGANCIA [MINISTERIO DE LA INDUSTRIA LIGERA]
3	SOY	2010-0401	EMPRESA SUCHEL FRAGANCIA [MINISTERIO DE LA INDUSTRIA LIGERA]
3	CAMELIA	2010-0402	EMPRESA SUCHEL FRAGANCIA [MINISTERIO DE LA INDUSTRIA LIGERA]
3	ILUSION	2010-0403	EMPRESA SUCHEL FRAGANCIA [MINISTERIO DE LA INDUSTRIA LIGERA]

3	INOLVIDABLE	2010-0404	EMPRESA SUCHEL FRAGANCIA [MINISTERIO DE LA INDUSTRIA LIGERA]
3	SAMOURAI	2010-0405	EMPRESA SUCHEL FRAGANCIA [MINISTERIO DE LA INDUSTRIA LIGERA]
3	CACHE	2010-0399	EMPRESA SUCHEL FRAGANCIA [MINISTERIO DE LA INDUSTRIA LIGERA]
3	GOLF	2010-0406	EMPRESA SUCHEL FRAGANCIA [MINISTERIO DE LA INDUSTRIA LIGERA]
3	BIO-OIL y diseño	2010-0350	GENEVA LABORATORIES LIMITED
3	OKUMBA y diseño	2010-0344	CENTRO DE BIOACTIVOS QUIMICOS. UNIVERSIDAD CENTRAL DE LAS VILLAS [MINISTERIO DE EDUCACION SUPERIOR]
3	LINDA y diseño	2009-0425	UNIÓN SUCHEL [MINISTERIO DE LA INDUSTRIA LIGERA]
3	MIMO y diseño	2009-0426	UNIÓN SUCHEL [MINISTERIO DE LA INDUSTRIA LIGERA]
3	AROMAS DE CALIS y diseño	2009-0427	UNIÓN SUCHEL [MINISTERIO DE LA INDUSTRIA LIGERA]
3	WALEX y diseño	2010-0465	LOHMANN HAAS PHARMACEUTICALS LIMITED
3	BABYSEC	2010-0457	EMPRESAS CMPC, S.A.
3, 14, 18, 25, 41 y 44	MISS Y MISTER BELLEZA CUBANA y diseño	2010-0227	PÉREZ MACHADO, ESPERANZA
3 y 5	WALCH y diseño	2010-0464	LOHMANN HAAS PHARMACEUTICALS LIMITED
3, 9, 14, 18, 20, 24, 25, 26, 35, 42 y 43	JF y diseño	2010-0363	FUMERO COLLIA, JACQUELINE
3, 9, 14, 18, 20, 24, 25, 26, 35, 42 y 43	JACQUELINE FUMERO y diseño	2010-0362	FUMERO COLLIA, JACQUELINE
30	TOCO TOCO	2010-0439	EMPRESA DE BEBIDAS Y REFRESCOS DE MATANZAS [MINISTERIO DE LA INDUSTRIA ALIMENTICIA]
30	ZERO y diseño	2010-0414	HUHTAMAKI FINANCE B.V.
30	JOLLY RANCHER y diseño	2010-0413	HUHTAMAKI FINANCE B.V.

30	STIX	2010-0426	HUHTAMAKI FINANCE B.V.
30	HERSHEY´S	2010-0215	THE HERSHEY COMPANY
30 y 32	LA CASONA	2010-0259	GRUPO EMPRESARIAL DE PRODUCCIONES BIOFARMACÉUTICAS Y QUÍMICAS (LABIOFAM) [MINISTERIO DE LA AGRICULTURA]
32	NEVADA	2010-0213	THE COCA-COLA COMPANY
32	FRUVI y diseño	2010-0341	VILLA DE ODON S.A.C.
32	FIESTA COLA LIGHT y diseño	2010-0083	BEBIDAS DEL CARIBE, S.A. [MINISTERIO DE LA INDUSTRIA ALIMENTICIA]
32	SCHWEPPEs y diseño	2010-0452	BODEGAS PERNAS S.L.
32	TRINA y diseño	2010-0451	BODEGAS PERNAS S.L.
32	LA MATANCERA y diseño	2010-0438	EMPRESA DE BEBIDAS Y REFRESCOS DE MATANZAS [MINISTERIO DE LA INDUSTRIA ALIMENTICIA]
32	BELLA MATANCERA	2010-0440	EMPRESA DE BEBIDAS Y REFRESCOS DE MATANZAS [MINISTERIO DE LA INDUSTRIA ALIMENTICIA]
32	BOING ! y diseño	2010-0389	SOCIEDAD COOPERATIVA TRABAJADORES DE PASCUAL, S.C.L.
32	FUN C y diseño	2010-0383	INDUSTRIAS ALIMENTICIAS KERN´S Y COMPAÑÍA SOCIEDAD EN COMANDITA POR ACCIONES (SOCIEDAD CONSTITUIDA BAJO LAS LEYES DE GUATEMALA)
32	CAPRI- SUN y diseño	2010-0302	CAPRI SUN AG.
32	DUCAL NÉCTARES y diseño	2010-0382	INDUSTRIAS ALIMENTICIAS KERN´S Y COMPAÑÍA SOCIEDAD EN COMANDITA POR ACCIONES (SOCIEDAD CONSTITUIDA BAJO LAS LEYES DE GUATEMALA)
32	AJE SPORADE y diseño	2010-0475	ACAVA LIMITED
32	AJE COOL TEA y diseño	2010-0471	ACAVA LIMITED
32	AJE PULP y diseño	2010-0472	ACAVA LIMITED
32	AJE CIFRUT y diseño	2010-0473	ACAVA LIMITED

32	MILLER y diseño	2010-0467	MILLER BREWING INTERNATIONAL , INC
33	SANTIAGO DE CUBA y diseño	2010-0461	CORPORACION CUBA RON, S.A
33	SANTIAGO DE CUBA y diseño	2010-0462	CORPORACIÓN CUBA RON, S.A. [MINISTERIO DE LA INDUSTRIA ALIMENTICIA]
33	SANTIAGO DE CUBA y diseño	2010-0460	CORPORACIÓN CUBA RON, S.A. [MINISTERIO DE LA INDUSTRIA ALIMENTICIA]
33	JOSE CUERVO ESPECIAL	2009-0431	TEQUILA CUERVO, S.A. DE C.V.
33	GC GRAN CUBAYA, BODEGAS ULLOA-LEÓN y diseño	2010-0201	ULLOA LEÓN, JORGE GENER
33	PUERTO PRINCIPE	2010-0211	EMPRESA DE BEBIDAS Y REFRESCOS CAMAGÜEY [MINISTERIO DE LA INDUSTRIA ALIMENTICIA]
33	XO CAFE	2010-0228	PATRÓN SPIRITS INTERNATIONAL AG
34	FARSTAR y diseño	2010-0202	CHINA TOBACCO HENAN INDUSTRIAL CO., LTD.
34	VOGUE MENTHE y diseño	2009-0359	AMERICAN-CIGARETTE COMPANY (OVERSEAS) LIMITED
34	(Diseño)	2010-0448	BRITISH AMERICAN TOBACCO (BRANDS) INC.
35	ORO NEGRO	2010-0384	CORPORACIÓN CIMEX S.A.
35	COOL WAY y diseño	2010-0427	DOPAT, S.A.
35	1 + 1 = 3 y diseño	2010-0420	AFTER SHARE, S.L.
35	GRUPO DIÁLOGO y diseño	2010-0208	TORÁN RUIZ, ROLANDO
35, 36, 39, 41, 43 y 44	GRAN PARAISO y diseño	2010-0397	GRAN PARAÍSO S.A.
35, 36, 41 y 43	RESIDENCIAL TARARA y diseño	2010-0197	CORPORACIÓN CIMEX S.A.
35, 36, 42 y 43	(Diseño)	2010-0223	INSTITUTO CUBANO DE RADIO Y TELEVISIÓN (ICRT)
35, 37, 39, 40, 41 y 42	SIECSA y diseño	2010-0423	SERVICIOS DE INGENIERÍA ELÉCTRICA CUBANA S.A. [MINISTERIO DE LA INDUSTRIA BÁSICA]

35, 38 y 41	ICRT y diseño	2010-0224	INSTITUTO CUBANO DE RADIO Y TELEVISIÓN (ICRT)
35, 41 y 43	P.M.M LOS QUE MUEVEN LA HABANA y diseño	2010-0216	DÍAZ YAÑEZ, HECTOR
35, 41 y 43	BK PASOS POSITIVOS	2010-0477	BURGER KING CORPORATION
35, 41 y 43	CLUB BK	2010-0478	BURGER KING CORPORATION
36	AISMONEY	2010-0329	CORPORACION CIMEX S.A.
36	ALS y diseño	2010-0330	CORPORACION CIMEX S.A.
36, 37, 38 y 39	FENIX S.A. y diseño	2010-0398	INMOBILIARIA FENIX, S.A.
36 y 42	ONRM y diseño	2010-0358	OFICINA NACIONAL E RECURSOS MINERALES (ONRM) [MINISTERIO DE LA INDUSTRIA BÁSICA]
37 y 42	DISEÑO DIÁLOGO y diseño	2010-0207	TORÁN RUIZ, ROLANDO
38	BLUELINK	2010-0412	HYUNDAI MOTOR COMPANY
38 y 41	(Diseño)	2010-0445	CWC COMMUNICATIONS LIMITED
38 y 41	EL CANAL DE LAS ESTRELLAS	2010-0379	VIDEOSERPEL LTD.
38 y 41	(Diseño)	2010-0380	VIDEOSERPEL LTD.
39	TRANSAT	2010-0261	TRANSAT A.T. INC.
39, 42 y 43	KAYAK	2010-0204	BOECK, WALTHER
4	MOBIL SUPER	2010-0459	EXXOL MOBIL CORPORATION
4, 9 y 11	YINGLI SOLAR y diseño	2010-0317	YINGLI SOLAR
41	RC y diseño	2010-0342	EDITORA MUSICAL AMIGOS LTDA.
41	ROBERTO CARLOS y diseño	2010-0343	EDITORA MUSICAL AMIGOS LTDA.
41	FOTO DIÁLOGO y diseño	2010-0206	SARRÍA REGALADO, NATACHA REBECA
41	DIGITAL-TEXT y diseño	2010-0199	AULA DIGITAL TEXT, S.L.
41	UNIAMERICA y diseño	2010-0425	CENTRO EDUCACIONAL DAS AMERICAS S/C LTDA.
41	LEYENDA DE BUENA VISTA y diseño	2010-0443	PUIG YANTÁ, ALINA BEATRIZ
41	COMPAÑÍA ADOLAIN y diseño	2010-0466	VENERO DE LA PAZ, HILDA; VENERO DE LA PAZ, MARIA DE LOS ANGELES; CRUZ QUIÑÓNEZ,

			JOSE J.
29, 35 y 41	TENDERCRISP	2010-0481	BURGER KING CORPORATION
41 y 43	URIA	2010-0435	GONZÁLEZ PALACIOS, ULISES
42	CIEPROY y diseño	2010-0212	EMPRESA DE INVESTIGACIONES Y PROYECTOS HIDRÁULICOS DE CIEGO DE ÁVILA [MINISTERIO DE LA CONSTRUCCIÓN]
43	COURTYARD	2010-0209	MARRIOTT WORLDWIDE CORPORATION
43	COURTYARD y diseño	2010-0210	MARRIOTT WORLDWIDE CORPORATION
43	HALO´S y diseño	2010-0339	ANGELO PARCHITELLI
43	ANACAONA	2010-0387	HOTEL SARATOGA, S.A. []
29, 30 y 43	BK y diseño	2010-0479	BURGER KING CORPORATION
29, 30 y 43	TENDERGRILL	2010-0480	BURGER KING CORPORATION
44	CLÍNICAS DEL SOL y diseño	2010-0346	CUBANACAN TURISMO Y SALUD, S.A.
5	KAYEXALATE	2010-0345	SANOFI-AVENTIS
5	TARGIFOR	2010-0217	AVENTIS PHARMA S.A.
5	3 - VIT B y diseño	2010-0220	EMPRESA LABORATORIOS AICA
5	INCRELEX	2010-0205	TERCICA, INC., CONSTITUIDA DE CONFORMIDAD CON LAS LEYES DE LOS ESTADOS UNIDOS DE AMÉRICA
5	EMPRESA DE SUEROS Y PRODUCTOS HEMODERIVADOS ADALBERTO PESANT ESPH y diseño	2010-0203	EMPRESA DE SUEROS Y PRODUCTOS HEMODERIVADOS " ADALBERTO PESANT"
5	FOLLITRIN	2009-0421	INSTITUTO MASSONE S.A.
5	GONACOR	2009-0422	INSTITUTO MASSONE S.A.
5	ZAMPREZ	2010-0371	BASF SE
5	LONACTENE	2010-0370	FERRING B.V.
5	CELULOSE GRIN	2010-0352	LABORATORIOS GRIN, S.A. DE C.V.
5	ACROBAT	2010-0430	BASF AGRO B.V., ARNHEM (NL)
5	SUPRISTA	2010-0431	SCHERING CORPORATION

5	VICTRELIS	2010-0432	SCHERING CORPORATION
5	FLURADOSA	2010-0415	LABORATORIO DOSA S.A.
5	(Diseño)	2010-0483	SYNGENTA PARTICIPATIONS AG
5	CURYOM	2010-0482	SYNGENTA PARTICIPATIONS AG
5	ZAMPREV	2010-0456	BASF SE
5	ZAMPREX	2010-0455	BASF SE
5	OPXION	2010-0449	BAYER AKTIENGESELLSCHAFT
5	BRITARA	2010-0468	SCHERING CORPORATION
5	CASPRIA	2010-0469	SCHERING CORPORATION
5, 11, 29, 30 y 35	TERRENACE	2009-0350	ÓRGANO DE INTEGRACIÓN PARA LA SALUD [MINISTERIO DEL INTERIOR]
5 y 17	JADE	2010-0433	BAYER AKTIENGESELLSCHAFT
6, 12 y 37	CEM y diseño	2010-0218	EMPRESA CONSTRUCTORA DE EQUIPOS MECÁNICOS RAMÓN PEÑA DÍAZ [MINISTERIO DE LA INDUSTRIA SIDERO MECÁNICA Y ELECTRÓNICA]
6, 20, 35, 37, 39, 40 y 42	GEPALSI y diseño	2009-0343	EMPRESA COMERCIALIZADORA Y CONFORMADORA DE CARPINTERÍA METÁLICA Y PVC, GEPALSI [MINISTERIO DE LA CONSTRUCCIÓN]
6, 9, 16, 19, 20, 21, 35, 37, 40, 41 y 42	OXI_OXI y diseño	2010-0365	CARDOSO NODALES, YOANIS; CONTRERAS FERNANDEZ, WILLIAN; MORENO HERNANDEZ, ALAIN; GUERRA PADRON, JOSE ANGEL; CERVANTES MIRANDA, ADRIAN; ABREU SOTOLONGO, YUSVIER; BETANCOURT MARTÍNEZ, JORGE ENRIQUE
7	TAINO SPECIAL y diseño	2010-0040	EMPRESA DE BUJÍAS NEFTALÍ MARTÍNEZ [MINISTERIO DE LA INDUSTRIA SIDERO MECÁNICA Y ELECTRÓNICA]
7	FANGLI y diseño	2010-0299	NINGBO FANGLI GROUP CO., LTD
7	BARNES y diseño	2010-0229	WDM WATER SYSTEMS, S.A. DE C.V.
8	SMX3	2010-0409	SUPERMAX INTERNATIONAL PVT LTD

8, 11, 21 y 35	FUNALCO	2010-0476	EMPRESA DE FUNDICIÓN HERMANOS RUÍZ ABOY [MINISTERIO DE LA CONSTRUCCIÓN]
9	BLUELINK	2010-0411	HYUNDAI MOTOR COMPANY
9, 12, 16, 25, 35, 36, 37, 38, 39, 41, 42, 43 y 45	LATAM AIRLINES	2010-0385	CLARO SWINBURN, LUIS FELIPE
9 y 16	UVERAL	2010-0434	CENTRO DE SERVICIOS AMBIENTALES DE MATANZAS [MINISTERIO DE CIENCIA, TECNOLOGÍA Y MEDIO AMBIENTE]
9, 18 y 25	FUTURO y diseño	2010-0395	LOPEZ TIEL, ROLANDO LUIS; MOLINA GARCIA, JORGE
9, 25, 35, 41, 42 y 45	CALISOFT y diseño	2009-0358	UNIVERSIDAD DE LAS CIENCIAS INFORMÁTICAS "UCI" [CONSEJO DE ESTADO]
9, 35, 36, 38, 41, 42 y 45	QIWI y diseño	2010-0444	OE INVESTMENTS LIMITED
9, 35 y 41	LOS DCA2	2010-0377	MUÑOZ SENRA, EDUARDO CÉSAR
9, 35 y 41	KRIB Y LOS MORENOS DEL KARIBE y diseño	2010-0386	MORALES REPILADO, REINIER
9, 35, 41 y 42	TRANSOFT y diseño	2010-0437	EMPRESA DE INGENIERÍA DEL TRANSPORTE (TRANSPROY) [MINISTERIO DEL TRANSPORTE]
9, 35, 41 y 43	GANGA y diseño	2010-0487	MUÑIZ LEYVA, MICHEL; MORALES RAMOS, ROLANDO
9, 37, 38, 41 y 42	TIME4LIME	2010-0272	CABLE AND WIRELESS PLC.
9, 37 y 45	ADT	2010-0454	ADT SERVICES AG

ÍNDICE DE LAS MARCAS POR DENOMINACIÓN

Denominación	No_Solic	Solicitante	Clases
(Diseño)	2010-0448	BRITISH AMERICAN TOBACCO (BRANDS) INC.	34
(Diseño)	2010-0223	INSTITUTO CUBANO DE RADIO Y TELEVISIÓN (ICRT)	35, 36, 42 y 43
(Diseño)	2010-0445	CWC COMMUNICATIONS LIMITED	38 y 41
(Diseño)	2010-0380	VIDEOSERPEL LTD.	38 y 41
(Diseño)	2010-0483	SYNGENTA PARTICIPATIONS AG	5
1 + 1 = 3 y diseño	2010-0420	AFTER SHARE, S.L.	35
3 - VIT B y diseño	2010-0220	EMPRESA LABORATORIOS AICA	5
ACOMA y diseño	2010-0340	ACOMA MEDICAL INDUSTRY CO., LTD	10
ACROBAT	2010-0430	BASF AGRO B.V., ARNHEM (NL)	5
ACTIREGULARIS	2010-0351	COMPAGNE GERVAIS DANONE	29
ADT	2010-0454	ADT SERVICES AG	9, 37 y 45
AIS y diseño	2010-0330	CORPORACION CIMEX S.A.	36
AISMONEY	2010-0329	CORPORACION CIMEX S.A.	36
AJE CIFRUT y diseño	2010-0473	ACAVA LIMITED	32
AJE COOL TEA y diseño	2010-0471	ACAVA LIMITED	32
AJE PULP y diseño	2010-0472	ACAVA LIMITED	32
AJE SPORADE y diseño	2010-0475	ACAVA LIMITED	32
AL-100 TS y diseño	2010-0306	SYNGENTA LIMITED	1
ALGAS	2010-0219	EMPRESA ESTATAL SOCIALISTA METALÚRGICA AMÉRICA LIBRE [MINISTERIO DE LA INDUSTRIA SIDERO MECÁNICA Y ELECTRÓNICA]	11
ANACAONA	2010-0387	HOTEL SARATOGA, S.A. []	43
ANANTA	2010-0355	SEIKO HOLDINGS KABUSHIKI KAISHA (TAMBIÉN CONOCIDA COMO SEIKO HOLDINGS CORPORATION)	14
ARMICARB	2010-0331	CHURCH & DWIGHT CO., INC	1 y 5
AROMAS DE CALIS y diseño	2009-0427	UNIÓN SUCHEL [MINISTERIO DE LA INDUSTRIA LIGERA]	3
ARTE EN CASA y diseño	2010-0353	PROMOCIONES ARTISTICAS Y LITERARIAS, ARTex SA	14, 18 y 21
BABYSEC	2010-0457	EMPRESAS CMPC, S.A.	3
BARNES y diseño	2010-0229	WDM WATER SYSTEMS, S.A. DE C.V.	7
BELLA MATANCERA	2010-0440	EMPRESA DE BEBIDAS Y REFRESCOS DE MATANZAS [MINISTERIO DE LA INDUSTRIA	32

		ALIMENTICIA]	
BIO-OIL y diseño	2010-0350	GENEVA LABORATORIES LIMITED	3
BK PASOS POSITIVOS	2010-0477	BURGER KING CORPORATION	35, 41 y 43
BK y diseño	2010-0479	BURGER KING CORPORATION	29, 30 y 43
BLANCOREN	2009-0342	CENTRO DE INVESTIGACIÓN Y DESARROLLO TÉCNICO DEL MININT [MINISTERIO DEL INTERIOR]	19
BLUELINK	2010-0412	HYUNDAI MOTOR COMPANY	38
BLUELINK	2010-0411	HYUNDAI MOTOR COMPANY	9
BOING ! y diseño	2010-0389	SOCIEDAD COOPERATIVA TRABAJADORES DE PASCUAL, S.C.L.	32
BRITARA	2010-0468	SCHERING CORPORATION	5
CACHE	2010-0399	EMPRESA SUCHEL FRAGANCIA [MINISTERIO DE LA INDUSTRIA LIGERA]	3
CALISOFT y diseño	2009-0358	UNIVERSIDAD DE LAS CIENCIAS INFORMÁTICAS "UCI" [CONSEJO DE ESTADO]	9, 25, 35, 41, 42 y 45
CAPRI- SUN y diseño	2010-0302	CAPRI SUN AG.	32
CASPRIA	2010-0469	SCHERING CORPORATION	5
CELULOSE GRIN	2010-0352	LABORATORIOS GRIN, S.A. DE C.V.	5
CEM y diseño	2010-0218	EMPRESA CONSTRUCTURA DE EQUIPOS MECÁNICOS RAMÓN PEÑA DÍAZ [MINISTERIO DE LA INDUSTRIA SIDERO MECÁNICA Y ELECTRÓNICA]	6, 12 y 37
CIEPROY y diseño	2010-0212	EMPRESA DE INVESTIGACIONES Y PROYECTOS HIDRÁULICOS DE CIEGO DE ÁVILA [MINISTERIO DE LA CONSTRUCCIÓN]	42
CISNE y diseño	2010-0388	EMPRESA QUIMICA DE CIENFUEGOS [MINISTERIO DE LA INDUSTRIA BÁSICA]	1, 3 y 5
CLÍNICAS DEL SOL y diseño	2010-0346	CUBANACAN TURISMO Y SALUD, S.A.	44
CLUB BK	2010-0478	BURGER KING CORPORATION	35, 41 y 43
COMPañÍA ADOLAIN y diseño	2010-0466	VENERO DE LA PAZ, HILDA; VENERO DE LA PAZ, MARIA DE LOS ANGELES; CRUZ QUIÑÓNEZ, JOSE J.	41
CONFIDOR	2010-0450	BAYER AKTIENGESELLSCHAFT	17
COOL WAY y diseño	2010-0427	DOPAT, S.A.	35
COURTYARD	2010-0209	MARRIOTT WORLDWIDE CORPORATION	43
COURTYARD y diseño	2010-0210	MARRIOTT WORLDWIDE CORPORATION	43
CUBANITA y diseño	2010-0226	EMPRESA DE CÍTRICOS "VICTORIA DE GIRÓN" [MINISTERIO DE LA AGRICULTURA]	20, 29, 31 y 32

CURYOM	2010-0482	SYNGENTA PARTICIPATIONS AG	5
DESTICIDT	2010-0376	CENTRO DE INVESTIGACIÓN Y DESARROLLO TÉCNICO [MINISTERIO DEL INTERIOR]	11
DIGITAL-TEXT y diseño	2010-0199	AULA DIGITAL TEXT, S.L.	41
DISEÑO DIÁLOGO y diseño	2010-0207	TORÁN RUIZ, ROLANDO	37 y 42
DUCAL NÉCTARES y diseño	2010-0382	INDUSTRIAS ALIMENTICIAS KERN'S Y COMPAÑÍA SOCIEDAD EN COMANDITA POR ACCIONES (SOCIEDAD CONSTITUIDA BAJO LAS LEYES DE GUATEMALA)	32
DUCAL y diseño	2010-0381	INDUSTRIAS ALIMENTICIAS KERN'S Y COMPAÑÍA SOCIEDAD EN COMANDITA POR ACCIONES (SOCIEDAD CONSTITUIDA BAJO LAS LEYES DE GUATEMALA)	29 y 30
ECONASE	2010-0484	ROAL OY	1
EL CANAL DE LAS ESTRELLAS	2010-0379	VIDEOSERPEL LTD.	38 y 41
EL ESTABLO S.R.L. y diseño	2010-0453	EL ESTABLO S.R.L.	18 y 25
EMPRESA DE SUEROS Y PRODUCTOS HEMODERIVADOS ADALBERTO PESANT ESPH y diseño	2010-0203	EMPRESA DE SUEROS Y PRODUCTOS HEMODERIVADOS " ADALBERTO PESANT"	5
ESTEREOFLEX	2010-0200	CENTRO INTERNACIONAL DE RESTAURACIÓN NEUROLÓGICA	10
FANGLI y diseño	2010-0299	NINGBO FANGLI GROUP CO., LTD	7
FARSTAR y diseño	2010-0202	CHINA TOBACCO HENAN INDUSTRIAL CO., LTD.	34
FENIX S.A. y diseño	2010-0398	INMOBILIARIA FENIX, S.A.	36, 37, 38 y 39
FERRAN HABANA, CUBA y diseño	2010-0391	FERRAN ORTIZ, CARMEN ELIA	25
FIESTA COLA LIGHT y diseño	2010-0083	BEBIDAS DEL CARIBE, S.A. [MINISTERIO DE LA INDUSTRIA ALIMENTICIA]	32
FINASE	2010-0485	ROAL OY	1
FLURADOSA	2010-0415	LABORATORIO DOSA S.A.	5
FOLLITRIN	2009-0421	INSTITUTO MASSONE S.A.	5
FOTO DIÁLOGO y diseño	2010-0206	SARRÍA REGALADO, NATACHA REBECA	41
FOTOTER 1001-M y diseño	2009-0079	INSTITUTO DE CIENCIA Y TECNOLOGÍA DE MATERIALES (IMRE) [MINISTERIO DE EDUCACIÓN SUPERIOR]	10
FRUVI y diseño	2010-0341	VILLA DE ODON S.A.C.	32
FUN C y diseño	2010-0383	INDUSTRIAS ALIMENTICIAS KERN'S Y COMPAÑÍA SOCIEDAD EN COMANDITA POR ACCIONES (SOCIEDAD CONSTITUIDA BAJO LAS LEYES DE	32

GUATEMALA)			
FUNALCO	2010-0476	EMPRESA DE FUNDICIÓN HERMANOS RUÍZ ABOY [MINISTERIO DE LA CONSTRUCCIÓN]	8, 11, 21 y 35
FUTURO y diseño	2010-0395	LOPEZ TIEL, ROLANDO LUIS; MOLINA GARCIA, JORGE	9, 18 y 25
GANGA y diseño	2010-0487	MUÑIZ LEYVA, MICHEL; MORALES RAMOS, ROLANDO	9, 35, 41 y 43
GC GRAN CUBAYA, BODEGAS ULLOA-LEÓN y diseño	2010-0201	ULLOA LEÓN, JORGE GENER	33
GOLF	2010-0406	EMPRESA SUCHEL FRAGANCIA [MINISTERIO DE LA INDUSTRIA LIGERA]	3
GONACOR	2009-0422	INSTITUTO MASSONE S.A.	5
GRAN PARAISO y diseño	2010-0397	GRAN PARAÍSO S.A.	35, 36, 39, 41, 43 y 44
GRUPO DIÁLOGO y diseño	2010-0208	TORÁN RUIZ, ROLANDO	35
GUARDALAVACABUSTOUR y diseño	2009-0429	GRUPO EMPRESARIAL DE TRANSPORTE TURÍSTICO TRANSTUR, S.A. [MINISTERIO DEL TURISMO]	39
HALO´S y diseño	2010-0339	ANGELO PARCHITELLI	43
HEBERPENTA L	2010-0488	HEBER BIOTEC, S.A [CONSEJO DE ESTADO]	5
HERSHEY´S	2010-0215	THE HERSHEY COMPANY	30
IBBL y diseño	2009-0424	INDÚSTRIA BRASILEIRA DE BEBEDOUROS LTDA.	11 y 21
ICRT y diseño	2010-0224	INSTITUTO CUBANO DE RADIO Y TELEVISIÓN (ICRT)	35, 38 y 41
ILUSION	2010-0403	EMPRESA SUCHEL FRAGANCIA [MINISTERIO DE LA INDUSTRIA LIGERA]	3
INCRELEX	2010-0205	TERCICA, INC., CONSTITUIDA DE CONFORMIDAD CON LAS LEYES DE LOS ESTADOS UNIDOS DE AMÉRICA	5
INOLVIDABLE	2010-0404	EMPRESA SUCHEL FRAGANCIA [MINISTERIO DE LA INDUSTRIA LIGERA]	3
IP-CUP y diseño	2010-0419	INSTITUTO DE INVESTIGACIONES PORCINAS [MINISTERIO DE LA AGRICULTURA]	19
IP-DICIP y diseño	2010-0416	INSTITUTO DE INVESTIGACIONES PORCINAS [MINISTERIO DE LA AGRICULTURA]	1
IP-EDIPORC y diseño	2010-0418	INSTITUTO DE INVESTIGACIONES PORCINAS [MINISTERIO DE LA AGRICULTURA]	9 y 16
IP-PLASTI y diseño	2010-0417	INSTITUTO DE INVESTIGACIONES PORCINAS [MINISTERIO DE LA AGRICULTURA]	16
J FUMERO y diseño	2010-0361	FUMERO COLLIA, JACQUELINE	25

JACQUELINE F y diseño	2010-0364	FUMERO COLLIA, JACQUELINE	25
JACQUELINE FUMERO y diseño	2010-0362	FUMERO COLLIA, JACQUELINE	3, 9, 14, 18, 20, 24, 25, 26, 35, 42 y 43
JADE	2010-0433	BAYER AKTIENGESELLSCHAFT	5 y 17
JF y diseño	2010-0363	FUMERO COLLIA, JACQUELINE	3, 9, 14, 18, 20, 24, 25, 26, 35, 42 y 43
JOLLY RANCHER y diseño	2010-0413	HUHTAMAKI FINANCE B.V.	30
K KAPORAL 5 y diseño	2010-0463	RESERVOIR TEAM	25
K Y B	2010-0367	KAYABA INDUSTRY CO., LTD. (KAYABA KOGYO KABUSHIKI KAISHA).	17
K Y B y diseño	2010-0368	KAYABA INDUSTRY CO., LTD. (KAYABA KOGYO KABUSHIKI KAISHA).	17
KAYAK	2010-0204	BOECK, WALTHER	39, 42 y 43
KAYEXALATE	2010-0345	SANOPI-AVENTIS	5
KIA CADENZA y diseño	2009-0428	KIA MOTORS CORPORATION	12
KOSMETIQUE	2010-0407	EMPRESA SUCHEL FRAGANCIA [MINISTERIO DE LA INDUSTRIA LIGERA]	3
KRIB Y LOS MORENOS DEL KARIBE y diseño	2010-0386	MORALES REPILADO, REINIER	9, 35 y 41
L Leonisa y diseño	2010-0328	CONFECCIONES LEONISA S.A.	25
LA CASONA	2010-0259	GRUPO EMPRESARIAL DE PRODUCCIONES BIOFARMACÉUTICAS Y QUÍMICAS (LABIOFAM) [MINISTERIO DE LA AGRICULTURA]	30 y 32
LA COLMENITA y diseño	2009-0423	COMPAÑÍA INFANTIL DE TEATRO LA COLMENITA [MINISTERIO DE CULTURA]	16, 20, 25, 28, 35, 41 y 42
LA MATANCERA y diseño	2010-0438	EMPRESA DE BEBIDAS Y REFRESCOS DE MATANZAS [MINISTERIO DE LA INDUSTRIA ALIMENTICIA]	32
LATAM AIRLINES	2010-0385	CLARO SWINBURN, LUIS FELIPE	9, 12, 16, 25, 35, 36, 37, 38, 39, 41, 42, 43 y 45
LEVI'S	2010-0421	LEVI STRAUSS & CO	25
LEYENDA DE BUENA VISTA y diseño	2010-0443	PUIG YANTÁ, ALINA BEATRIZ	41
LINDA y diseño	2009-0425	UNIÓN SUCHEL [MINISTERIO DE LA INDUSTRIA LIGERA]	3
LONACTENE	2010-0370	FERRING B.V.	5
LOS DCA2	2010-0377	MUÑOZ SENRA, EDUARDO CÉSAR	9, 35 y 41
LUPO y diseño	2010-0428	LUPO S/A	25

MILLER y diseño	2010-0467	MILLER BREWING INTERNATIONAL , INC	32
MIMO y diseño	2009-0426	UNIÓN SUCHEL [MINISTERIO DE LA INDUSTRIA LIGERA]	3
MISS Y MISTER BELLEZA CUBANA y diseño	2010-0227	PÉREZ MACHADO, ESPERANZA	3, 14, 18, 25, 41 y 44
MOBIL SUPER	2010-0459	EXXOL MOBIL CORPORATION	4
NEVADA	2010-0213	THE COCA-COLA COMPANY	32
NOPCOMASTER	2010-0324	NOPCO PAPER TECHNOLOGY HOLDINGS AS	1
ONRM y diseño	2010-0358	OFICINA NACIONAL E RECURSOS MINERALES (ONRM) [MINISTERIO DE LA INDUSTRIA BÁSICA]	36 y 42
OPXION	2010-0449	BAYER AKTIENGESELLSCHAFT	5
ORO NEGRO	2010-0384	CORPORACIÓN CIMEX S.A.	35
OXI_OXI y diseño	2010-0365	CARDOSO NODALES, YOANIS; CONTRERAS FERNANDEZ, WILLIAN; MORENO HERNANDEZ, ALAIN; GUERRA PADRON, JOSE ANGEL; CERVANTES MIRANDA, ADRIAN; ABREU SOTOLONGO, YUSVIER; BETANCOURT MARTÍNEZ, JORGE ENRIQUE	6, 9, 16, 19, 20, 21, 35, 37, 40, 41 y 42
P.M.M LOS QUE MUEVEN LA HABANA y diseño	2010-0216	DÍAZ YAÑEZ, HECTOR	35, 41 y 43
PEÑA RUEDA y diseño	2010-0441	PEÑA ABREU, FREDDY	29, 30 y 33
PUERTO PRINCIPE	2010-0211	EMPRESA DE BEBIDAS Y REFRESCOS CAMAGÜEY [MINISTERIO DE LA INDUSTRIA ALIMENTICIA]	33
QIWI y diseño	2010-0444	OE INVESTMENTS LIMITED	9, 35, 36, 38, 41, 42 y 45
RC y diseño	2010-0342	EDITORA MUSICAL AMIGOS LTDA.	41
RESIDENCIAL TARARA y diseño	2010-0197	CORPORACIÓN CIMEX S.A.	35, 36, 41 y 43
ROBERTO CARLOS y diseño	2010-0343	EDITORA MUSICAL AMIGOS LTDA.	41
RUZI	2010-0338	MARPAL S.A. ADMINISTRAÇÃO E PARTICIPAÇÕES	12 y 17
SAMOURAI	2010-0405	EMPRESA SUCHEL FRAGANCIA [MINISTERIO DE LA INDUSTRIA LIGERA]	3
SANTIAGO DE CUBA y diseño	2010-0461	CORPORACION CUBA RON, S.A	33
SANTIAGO DE CUBA y diseño	2010-0462	CORPORACIÓN CUBA RON, S.A. [MINISTERIO DE LA INDUSTRIA ALIMENTICIA]	33
SANTIAGO DE CUBA y diseño	2010-0460	CORPORACIÓN CUBA RON, S.A. [MINISTERIO DE LA INDUSTRIA ALIMENTICIA]	33
SCHWEPPEES y diseño	2010-0452	BODEGAS PERNAS S.L.	32
SECRITEM	2010-0396	SECRISA CARIBE S.A.	19

SHOW Y COMPAÑÍA CUBANA DEL ESPECTÁCULO y diseño	2010-0198	RODRÍGUEZ LIMA, DANILO ADOLFO	16, 25, 35 y 41
SIECSA y diseño	2010-0423	SERVICIOS DE INGENIERÍA ELÉCTRICA CUBANA S.A. [MINISTERIO DE LA INDUSTRIA BÁSICA]	35, 37, 39, 40, 41 y 42
SMX3	2010-0409	SUPERMAX INTERNATIONAL PVT LTD	8
SOY	2010-0401	EMPRESA SUCHEL FRAGANCIA [MINISTERIO DE LA INDUSTRIA LIGERA]	3
STIX	2010-0426	HUHTAMAKI FINANCE B.V.	30
SUPRISTA	2010-0431	SCHERING CORPORATION	5
TAINO SPECIAL y diseño	2010-0040	EMPRESA DE BUJÍAS NEFTALÍ MARTÍNEZ [MINISTERIO DE LA INDUSTRIA SIDERO MECÁNICA Y ELECTRÓNICA]	7
TARGIFOR	2010-0217	AVENTIS PHARMA S.A.	5
TENDERCRISP	2010-0481	BURGER KING CORPORATION	29, 35 y 41
TENDERGRILL	2010-0480	BURGER KING CORPORATION	29, 30 y 43
TERRENACE	2009-0350	ÓRGANO DE INTEGRACIÓN PARA LA SALUD [MINISTERIO DEL INTERIOR]	5, 11, 29, 30 y 35
TIME4LIME	2010-0272	CABLE AND WIRELESS PLC.	9, 37, 38, 41 y 42
TOCO TOCO	2010-0439	EMPRESA DE BEBIDAS Y REFRESCOS DE MATANZAS [MINISTERIO DE LA INDUSTRIA ALIMENTICIA]	30
TORTUGA	2010-0337	MARPAL S.A. ADMINISTRAÇÃO E PARTICIPAÇÕES	1
TRANSAT	2010-0261	TRANSAT A.T. INC.	39
TRANSOFT y diseño	2010-0437	EMPRESA DE INGENIERÍA DEL TRANSPORTE (TRANSPROY) [MINISTERIO DEL TRANSPORTE]	9, 35, 41 y 42
TRINA y diseño	2010-0451	BODEGAS PERNAS S.L.	32
TUPLAST y diseño	2010-0160	EMPRESA PROVINCIAL DE PRODUCCIONES VARIAS Y GRÁFICAS (DEMOS) [MINISTERIO DE LA INDUSTRIA LIGERA]	19
UNECAMOTO y diseño	2010-0214	GRUPO DE LA INDUSTRIA AUTOMOTRIZ "UNECAMOTO" [MINISTERIO DEL TRANSPORTE]	12, 35, 37 y 42
UNIAMERICA y diseño	2010-0425	CENTRO EDUCACIONAL DAS AMERICAS S/C LTDA.	41
URIA	2010-0435	GONZÁLEZ PALACIOS, ULISES	41 y 43
UVERAL	2010-0434	CENTRO DE SERVICIOS AMBIENTALES DE MATANZAS [MINISTERIO DE CIENCIA, TECNOLOGÍA Y MEDIO AMBIENTE]	9 y 16
VENEN-ZUELA y diseño	2010-0436	RODRÍGUEZ BUCARANO, JOSUE ALEJANDRO; RODRÍGUEZ BUCARANO, YOEL	16, 29, 30, 35 y 43
VICTRELIS	2010-0432	SCHERING CORPORATION	5

VIERA LA HABANA y diseño	2010-0392	REINOSO MONTALVO, VERA	25
VOGUE MENTHE y diseño	2009-0359	AMERICAN-CIGARETTE COMPANY (OVERSEAS) LIMITED	34
WALCH y diseño	2010-0464	LOHMANN HAAS PHARMACEUTICALS LIMITED	3 y 5
WALEX y diseño	2010-0465	LOHMANN HAAS PHARMACEUTICALS LIMITED	3
X y diseño	2010-0422	CAPITALIZACIONES MERCANTILES LIMITADA	25
XO CAFE	2010-0228	PATRÓN SPIRITS INTERNATIONAL AG	33
YINGLI SOLAR y diseño	2010-0317	YINGLI SOLAR	4, 9 y 11
ZAMPREV	2010-0456	BASF SE	5
ZAMPREX	2010-0455	BASF SE	5
ZAMPREZ	2010-0371	BASF SE	5
ZERO y diseño	2010-0414	HUHTAMAKI FINANCE B.V.	30

ÍNDICE DE MARCAS POR TITULAR

Solicitante	No_Solic	Denominación	Clases
ACAVALIMITED	2010-0475	AJE SPORADE y diseño	32
ACAVALIMITED	2010-0471	AJE COOL TEA y diseño	32
ACAVALIMITED	2010-0472	AJE PULP y diseño	32
ACAVALIMITED	2010-0473	AJE CIFRUT y diseño	32
ACOMAMEDICAL INDUSTRY CO., LTD	2010-0340	ACOMA y diseño	10
ADTSERVICES AG	2010-0454	ADT	9, 37 y 45
AFTERSHARE, S.L.	2010-0420	1 + 1 = 3 y diseño	35
AMERICAN-CIGARETTE COMPANY (OVERSEAS) LIMITED	2009-0359	VOGUE MENTHE y diseño	34
ANGELO PARCHITELLI	2010-0339	HALO'S y diseño	43
AULADIGITAL TEXT, S.L.	2010-0199	DIGITAL-TEXT y diseño	41
AVENTIS PHARMA S.A.	2010-0217	TARGIFOR	5
AVENTISUB II INC.	2009-0432	TARGOCID	5
BASF AGRO B.V., ARNHEM (NL)	2010-0430	ACROBAT	5
BASF SE	2010-0371	ZAMPREZ	5
BASF SE	2010-0456	ZAMPREV	5
BASF SE	2010-0455	ZAMPREX	5
BAYER AKTIENGESELLSCHAFT	2010-0450	CONFIDOR	17
BAYER AKTIENGESELLSCHAFT	2010-0449	OPXION	5
BAYER AKTIENGESELLSCHAFT	2010-0433	JADE	5 y 17
BEBIDAS DEL CARIBE, S.A. [MINISTERIO DE LA INDUSTRIA ALIMENTICIA]	2010-0083	FIESTA COLA LIGHT y diseño	32
BODEGAS PERNAS S.L.	2010-0452	SCHWEPPE y diseño	32
BODEGAS PERNAS S.L.	2010-0451	TRINA y diseño	32
BOECK, WALTHER	2010-0204	KAYAK	39, 42 y 43
BRITISH AMERICAN	2010-0448	(Diseño)	34

TOBACCO (BRANDS) INC.

BURGER KING CORPORATION	2010-0477	BK PASOS POSITIVOS	35, 41 y 43
BURGER KING CORPORATION	2010-0478	CLUB BK	35, 41 y 43
BURGER KING CORPORATION	2010-0479	BK y diseño	29, 30 y 43
BURGER KING CORPORATION	2010-0480	TENDERGRILL	29, 30 y 43
BURGER KING CORPORATION	2010-0481	TENDERCRISP	29, 35 y 41
CABLE AND WIRELESS PLC.	2010-0272	TIME4LIME	9, 37, 38, 41 y 42
CAPITALIZACIONES MERCANTILES LIMITADA	2010-0422	X y diseño	25
CAPRI SUN AG.	2010-0302	CAPRI- SUN y diseño	32
CARDOSO NODALES, YOANIS; CONTRERAS FERNANDEZ, WILLIAN; MORENO HERNANDEZ, ALAIN; GUERRA PADRON, JOSE ANGEL; CERVANTES MIRANDA, ADRIAN; ABREU SOTOLONGO, YUSVIER; BETANCOURT MARTÍNEZ, JORGE ENRIQUE	2010-0365	OXI_OXI y diseño	6, 9, 16, 19, 20, 21, 35, 37, 40, 41 y 42
CENTRO DE BIOACTIVOS QUIMICOS. UNIVERSIDAD CENTRAL DE LAS VILLAS [MINISTERIO DE EDUCACION SUPERIOR]	2010-0344	OKUMBA y diseño	3
CENTRO DE INVESTIGACIÓN Y DESARROLLO TÉCNICO [MINISTERIO DEL INTERIOR]	2010-0376	DESTICIDT	11
CENTRO DE INVESTIGACIÓN Y DESARROLLO TÉCNICO DEL MININT [MINISTERIO DEL INTERIOR]	2009-0342	BLANCOREN	19
CENTRO DE SERVICIOS AMBIENTALES DE MATANZAS [MINISTERIO DE CIENCIA, TECNOLOGÍA Y MEDIO	2010-0434	UVERAL	9 y 16

AMBIENTE]

CENTRO EDUCACIONAL DAS AMERICAS S/C LTDA.	2010-0425	UNIAMERICA y diseño	41
CENTRO INTERNACIONAL DE RESTAURACIÓN NEUROLÓGICA	2010-0200	ESTEREOFLEX	10
CHINA TOBACCO HENAN INDUSTRIAL CO., LTD.	2010-0202	FARSTAR y diseño	34
CHURCH & DWIGHT CO., INC	2010-0331	ARMICARB	1 y 5
CLARO SWINBURN, LUIS FELIPE	2010-0385	LATAM AIRLINES	9, 12, 16, 25, 35, 36, 37, 38, 39, 41, 42, 43 y 45
COMPAGNE GERVAIS DANONE	2010-0351	ACTIREGULARIS	29
COMPAÑÍA INFANTIL DE TEATRO LA COLMENITA [MINISTERIO DE CULTURA]	2009-0423	LA COLMENITA y diseño	16, 20, 25, 28, 35, 41 y 42
CONFECCIONES LEONISA S.A.	2010-0328	L Leonisa y diseño	25
CORPORACION CIMEX S.A.	2010-0329	AISMONEY	36
CORPORACION CIMEX S.A.	2010-0330	AIS y diseño	36
CORPORACIÓN CIMEX S.A.	2010-0197	RESIDENCIAL TARARA y diseño	35, 36, 41 y 43
CORPORACIÓN CIMEX S.A.	2010-0384	ORO NEGRO	35
CORPORACION CUBA RON, S.A	2010-0461	SANTIAGO DE CUBA y diseño	33
CORPORACIÓN CUBA RON, S.A. [MINISTERIO DE LA INDUSTRIA ALIMENTICIA]	2010-0462	SANTIAGO DE CUBA y diseño	33
CORPORACIÓN CUBA RON, S.A. [MINISTERIO DE LA INDUSTRIA ALIMENTICIA]	2010-0460	SANTIAGO DE CUBA y diseño	33
CUBANACAN TURISMO Y SALUD, S.A.	2010-0346	CLÍNICAS DEL SOL y diseño	44
CWC COMMUCATIONS LIMITED	2010-0445	(Diseño)	38 y 41

DÍAZ YAÑEZ, HECTOR	2010-0216	P.M.M LOS QUE MUEVEN LA HABANA y diseño	35, 41 y 43
DOPAT, S.A.	2010-0427	COOL WAY y diseño	35
EDITORA MUSICAL AMIGOS LTDA.	2010-0342	RC y diseño	41
EDITORA MUSICAL AMIGOS LTDA.	2010-0343	ROBERTO CARLOS y diseño	41
EL ESTABLO S.R.L.	2010-0453	EL ESTABLO S.R.L. y diseño	18 y 25
EMPRESA COMERCIALIZADORA Y CONFORMADORA DE CARPINTERÍA METÁLICA Y PVC, GEPALSI [MINISTERIO DE LA CONSTRUCCIÓN]	2009-0343	GEPALSI y diseño	6, 20, 35, 37, 39, 40 y 42
EMPRESA CONSTRUCTURA DE EQUIPOS MECÁNICOS RAMÓN PEÑA DÍAZ [MINISTERIO DE LA INDUSTRIA SIDERO MECÁNICA Y ELECTRÓNICA]	2010-0218	CEM y diseño	6, 12 y 37
EMPRESA DE BEBIDAS Y REFRESCOS CAMAGÜEY [MINISTERIO DE LA INDUSTRIA ALIMENTICIA]	2010-0211	PUERTO PRINCIPE	33
EMPRESA DE BEBIDAS Y REFRESCOS DE MATANZAS [MINISTERIO DE LA INDUSTRIA ALIMENTICIA]	2010-0438	LA MATANCERA y diseño	32
EMPRESA DE BEBIDAS Y REFRESCOS DE MATANZAS [MINISTERIO DE LA INDUSTRIA ALIMENTICIA]	2010-0440	BELLA MATANCERA	32
EMPRESA DE BEBIDAS Y REFRESCOS DE MATANZAS [MINISTERIO DE LA INDUSTRIA ALIMENTICIA]	2010-0439	TOCO TOCO	30
EMPRESA DE BUJÍAS NEFTALÍ MARTÍNEZ [MINISTERIO DE LA INDUSTRIA SIDERO MECÁNICA Y ELECTRÓNICA]	2010-0040	TAINO SPECIAL y diseño	7

EMPRESA DE CÍTRICOS "VICTORIA DE GIRÓN" [MINISTERIO DE LA AGRICULTURA]	2010-0226	CUBANITA y diseño	20, 29, 31 y 32
EMPRESA DE FUNDICIÓN HERMANOS RUÍZ ABOY [MINISTERIO DE LA CONSTRUCCIÓN]	2010-0476	FUNALCO	8, 11, 21 y 35
EMPRESA DE INGENIERÍA DEL TRANSPORTE (TRANSPROY) [MINISTERIO DEL TRANSPORTE]	2010-0437	TRANSOFT y diseño	9, 35, 41 y 42
EMPRESA DE INVESTIGACIONES Y PROYECTOS HIDRÁULICOS DE CIEGO DE ÁVILA [MINISTERIO DE LA CONSTRUCCIÓN]	2010-0212	CIEPROY y diseño	42
EMPRESA DE SUEROS Y PRODUCTOS HEMODERIVADOS " ADALBERTO PESANT"	2010-0203	EMPRESA DE SUEROS Y PRODUCTOS HEMODERIVADOS ADALBERTO PESANT ESPH y diseño	5
EMPRESA ESTATAL SOCIALISTA METALÚRGICA AMÉRICA LIBRE [MINISTERIO DE LA INDUSTRIA SIDERO MECÁNICA Y ELECTRÓNICA]	2010-0219	ALGAS	11
EMPRESA LABORATORIOS AICA	2010-0220	3 - VIT B y diseño	5
EMPRESA PROVINCIAL DE PRODUCCIONES VARIAS Y GRÁFICAS (DEMOS) [MINISTERIO DE LA INDUSTRIA LIGERA]	2010-0160	TUPLAST y diseño	19
EMPRESA QUIMICA DE CIENFUEGOS [MINISTERIO DE LA INDUSTRIA BÁSICA]	2010-0388	CISNE y diseño	1, 3 y 5
EMPRESA SUCHEL FRAGANCIA [MINISTERIO DE LA INDUSTRIA LIGERA]	2010-0400	BIONATURA	3
EMPRESA SUCHEL FRAGANCIA [MINISTERIO DE LA INDUSTRIA	2010-0401	SOY	3

LIGERA]			
EMPRESA SUCHEL FRAGANCIA [MINISTERIO DE LA INDUSTRIA LIGERA]	2010-0402	CAMELIA	3
EMPRESA SUCHEL FRAGANCIA [MINISTERIO DE LA INDUSTRIA LIGERA]	2010-0403	ILUSION	3
EMPRESA SUCHEL FRAGANCIA [MINISTERIO DE LA INDUSTRIA LIGERA]	2010-0404	INOLVIDABLE	3
EMPRESA SUCHEL FRAGANCIA [MINISTERIO DE LA INDUSTRIA LIGERA]	2010-0405	SAMOURAI	3
EMPRESA SUCHEL FRAGANCIA [MINISTERIO DE LA INDUSTRIA LIGERA]	2010-0399	CACHE	3
EMPRESA SUCHEL FRAGANCIA [MINISTERIO DE LA INDUSTRIA LIGERA]	2010-0406	GOLF	3
EMPRESA SUCHEL FRAGANCIA [MINISTERIO DE LA INDUSTRIA LIGERA]	2010-0407	KOSMETIQUE	3
EMPRESAS CMPC, S.A.	2010-0457	BABYSEC	3
EXXOL MOBIL CORPORATION	2010-0459	MOBIL SUPER	4
FERRAN ORTIZ, CARMEN ELIA	2010-0391	FERRAN HABANA, CUBA y diseño	25
FERRING B.V.	2010-0370	LONACTENE	5
FUMERO COLLIA, JACQUELINE	2010-0361	J FUMERO y diseño	25
FUMERO COLLIA, JACQUELINE	2010-0363	JF y diseño	3, 9, 14, 18, 20, 24, 25, 26, 35, 42 y 43
FUMERO COLLIA, JACQUELINE	2010-0362	JACQUELINE FUMERO y diseño	3, 9, 14, 18, 20, 24, 25, 26, 35, 42 y 43
FUMERO COLLIA, JACQUELINE	2010-0364	JACQUELINE F y diseño	25
GENEVA LABORATORIES LIMITED	2010-0350	BIO-OIL y diseño	3

GONZÁLEZ PALACIOS, ULISES	2010-0435	URIA	41 y 43
GRAN PARÁISO S.A.	2010-0397	GRAN PARAISO y diseño	35, 36, 39, 41, 43 y 44
GRUPO BIMBO S.A. DE C.V	2010-0408	BIMBO NUTRISNACKS	3
GRUPO DE LA INDUSTRIA AUTOMOTRIZ "UNECAMOTO" [MINISTERIO DEL TRANSPORTE]	2010-0214	UNECAMOTO y diseño	12, 35, 37 y 42
GRUPO EMPRESARIAL DE PRODUCCIONES BIOFARMACÉUTICAS Y QUÍMICAS (LABIOFAM) [MINISTERIO DE LA AGRICULTURA]	2010-0259	LA CASONA	30 y 32
HEBER BIOTEC, S.A [CONSEJO DE ESTADO]	2010-0488	HEBERPENTA L	5
HOTEL SARATOGA, S.A. []	2010-0387	ANACAONA	43
HUHTAMAKI FINANCE B.V.	2010-0414	ZERO y diseño	30
HUHTAMAKI FINANCE B.V.	2010-0413	JOLLY RANCHER y diseño	30
HUHTAMAKI FINANCE B.V.	2010-0426	STIX	30
HYUNDAI MOTOR COMPANY	2010-0411	BLUELINK	9
HYUNDAI MOTOR COMPANY	2010-0412	BLUELINK	38
INDÚSTRIA BRASILEIRA DE BEBEDOUROS LTDA.	2009-0424	IBBL y diseño	11 y 21
INDUSTRIAS ALIMENTICIAS KERN´S Y COMPAÑÍA SOCIEDAD EN COMANDITA POR ACCIONES (SOCIEDAD CONSTITUIDA BAJO LAS LEYES DE GUATEMALA)	2010-0382	DUCAL NÉCTARES y diseño	32
INDUSTRIAS ALIMENTICIAS KERN´S Y COMPAÑÍA SOCIEDAD EN COMANDITA POR ACCIONES (SOCIEDAD CONSTITUIDA BAJO LAS LEYES DE GUATEMALA)	2010-0381	DUCAL y diseño	29 y 30

INDUSTRIAS ALIMENTICIAS KERN'S Y COMPAÑÍA SOCIEDAD EN COMANDITA POR ACCIONES (SOCIEDAD CONSTITUIDA BAJO LAS LEYES DE GUATEMALA)	2010-0383	FUN C y diseño	32
INMOBILIARIA FENIX, S.A.	2010-0398	FENIX S.A. y diseño	36, 37, 38 y 39
INSTITUTO CUBANO DE RADIO Y TELEVISIÓN (ICRT)	2010-0223	(Diseño)	35, 36, 42 y 43
INSTITUTO CUBANO DE RADIO Y TELEVISIÓN (ICRT)	2010-0224	ICRT y diseño	35, 38 y 41
INSTITUTO DE CIENCIA Y TECNOLOGÍA DE MATERIALES (IMRE) [MINISTERIO DE EDUCACIÓN SUPERIOR]	2009-0079	FOTOTER 1001-M y diseño	10
INSTITUTO DE INVESTIGACIONES PORCINAS [MINISTERIO DE LA AGRICULTURA]	2010-0416	IP-DICIP y diseño	1
INSTITUTO DE INVESTIGACIONES PORCINAS [MINISTERIO DE LA AGRICULTURA]	2010-0417	IP-PLASTI y diseño	16
INSTITUTO DE INVESTIGACIONES PORCINAS [MINISTERIO DE LA AGRICULTURA]	2010-0418	IP-EDIPORC y diseño	9 y 16
INSTITUTO DE INVESTIGACIONES PORCINAS [MINISTERIO DE LA AGRICULTURA]	2010-0419	IP-CUP y diseño	19
INSTITUTO MASSONE S.A.	2009-0421	FOLLITRIN	5
INSTITUTO MASSONE S.A.	2009-0422	GONACOR	5
KAYABA INDUSTRY CO., LTD. (KAYABA KOGYO KABUSHIKI KAISHA).	2010-0368	K Y B y diseño	17
KAYABA INDUSTRY CO., LTD. (KAYABA KOGYO KABUSHIKI KAISHA).	2010-0367	K Y B	17
KIA MOTORS CORPORATION	2009-0428	KIA CADENZA y diseño	12

LABORATORIO DOSA S.A.	2010-0415	FLURADOSA	5
LABORATORIOS GRIN, S.A. DE C.V.	2010-0352	CELULOSE GRIN	5
LEVI STRAUSS & CO	2010-0421	LEVI´S	25
LOHMANN HAAS PHARMACEUTICALS LIMITED	2010-0464	WALCH y diseño	3 y 5
LOHMANN HAAS PHARMACEUTICALS LIMITED	2010-0465	WALEX y diseño	3
LOPEZ TIEL, ROLANDO LUIS; MOLINA GARCIA, JORGE	2010-0395	FUTURO y diseño	9, 18 y 25
LUPO S/A	2010-0428	LUPO y diseño	25
MARPAL S.A. ADMINISTRAÇÃO E PARTICIPAÇÕES	2010-0338	RUZI	12 y 17
MARPAL S.A. ADMINISTRAÇÃO E PARTICIPAÇÕES	2010-0337	TORTUGA	1
MARRIOTT WORLDWIDE CORPORATION	2010-0209	COURTYARD	43
MARRIOTT WORLDWIDE CORPORATION	2010-0210	COURTYARD y diseño	43
MILLER BREWING INTERNATIONAL , INC	2010-0467	MILLER y diseño	32
MORALES REPILADO, REINIER	2010-0386	KRIB Y LOS MORENOS DEL KARIBE y diseño	9, 35 y 41
MUÑIZ LEYVA, MICHEL; MORALES RAMOS, ROLANDO	2010-0487	GANGA y diseño	9, 35, 41 y 43
MUÑOZ SENRA, EDUARDO CÉSAR	2010-0377	LOS DCA2	9, 35 y 41
NINGBO FANGLI GROUP CO., LTD	2010-0299	FANGLI y diseño	7
NOPCO PAPER TECHNOLOGY HOLDINGS AS	2010-0324	NOPCOMASTER	1
OE INVESTMENTS LIMITED	2010-0444	QIWI y diseño	9, 35, 36, 38, 41, 42 y 45
OFICINA NACIONAL E RECURSOS MINERALES (ONRM) [MINISTERIO DE	2010-0358	ONRM y diseño	36 y 42

LA INDUSTRIA BÁSICA]

ÓRGANO DE INTEGRACIÓN PARA LA SALUD [MINISTERIO DEL INTERIOR]	2009-0350	TERRENACE	5, 11, 29, 30 y 35
PATRÓN SPIRITS INTERNATIONAL AG	2010-0228	XO CAFE	33
PEÑA ABREU, FREDDY	2010-0441	PEÑA RUEDA y diseño	29, 30 y 33
PÉREZ MACHADO, ESPERANZA	2010-0227	MISS Y MISTER BELLEZA CUBANA y diseño	3, 14, 18, 25, 41 y 44
PROMOCIONES ARTISTICAS Y LITERARIAS, ARTex SA	2010-0353	ARTE EN CASA y diseño	14, 18 y 21
PUIG YANTÁ, ALINA BEATRIZ	2010-0443	LEYENDA DE BUENA VISTA y diseño	41
REINOSO MONTALVO, VERA	2010-0392	VIERA LA HABANA y diseño	25
RESERVOIR TEAM	2010-0463	K KAPORAL 5 y diseño	25
ROAL OY	2010-0485	FINASE	1
ROAL OY	2010-0484	ECONASE	1
RODRÍGUEZ BUCARANO, JOSUE ALEJANDRO; RODRÍGUEZ BUCARANO, YOEL	2010-0436	VENEN-ZUELA y diseño	16, 29, 30, 35 y 43
RODRÍGUEZ LIMA, DANILO ADOLFO	2010-0198	SHOW Y COMPAÑÍA CUBANA DEL ESPECTÁCULO y diseño	16, 25, 35 y 41
SANOFI-AVENTIS	2010-0345	KAYEXALATE	5
SARRÍA REGALADO, NATACHA REBECA	2010-0206	FOTO DIÁLOGO y diseño	41
SCHERING CORPORATION	2010-0431	SUPRISTA	5
SCHERING CORPORATION	2010-0432	VICTRELIS	5
SCHERING CORPORATION	2010-0468	BRITARA	5
SCHERING CORPORATION	2010-0469	CASPRIA	5
SECRISA CARIBE S.A.	2010-0396	SECRITEM	19
SEIKO HOLDINGS KABUSHIKI KAISHA (TAMBIÉN CONOCIDA	2010-0355	ANANTA	14

COMO SEIKO HOLDINGS CORPORATION)			
SERVICIOS DE INGENIERÍA ELÉCTRICA CUBANA S.A. [MINISTERIO DE LA INDUSTRIA BÁSICA]	2010-0423	SIECSA y diseño	35, 37, 39, 40, 41 y 42
SOCIEDAD COOPERATIVA TRABAJADORES DE PASCUAL, S.C.L.	2010-0389	BOING ! y diseño	32
SUPERMAX INTERNATIONAL PVT LTD	2010-0409	SMX3	8
SYNGENTA LIMITED	2010-0306	AL-100 TS y diseño	1
SYNGENTA PARTICIPATIONS AG	2010-0483	(Diseño)	5
SYNGENTA PARTICIPATIONS AG	2010-0482	CURYOM	5
TERCICA, INC., CONSTITUIDA DE CONFORMIDAD CON LAS LEYES DE LOS ESTADOS UNIDOS DE AMÉRICA	2010-0205	INCRELEX	5
THE COCA-COLA COMPANY	2010-0213	NEVADA	32
THE HERSHEY COMPANY	2010-0215	HERSHEY´S	30
TORÁN RUIZ, ROLANDO	2010-0207	DISEÑO DIÁLOGO y diseño	37 y 42
TORÁN RUIZ, ROLANDO	2010-0208	GRUPO DIÁLOGO y diseño	35
TRANSAT A.T. INC.	2010-0261	TRANSAT	39
ULLOA LEÓN, JORGE GENER	2010-0201	GC GRAN CUBAYA, BODEGAS ULLOA-LEÓN y diseño	33
UNIÓN SUCHEL [MINISTERIO DE LA INDUSTRIA LIGERA]	2009-0425	LINDA y diseño	3
UNIÓN SUCHEL [MINISTERIO DE LA INDUSTRIA LIGERA]	2009-0426	MIMO y diseño	3
UNIÓN SUCHEL [MINISTERIO DE LA INDUSTRIA LIGERA]	2009-0427	AROMAS DE CALIS y diseño	3
UNIVERSIDAD DE LAS CIENCIAS INFORMÁTICAS "UCI" [CONSEJO DE	2009-0358	CALISOFT y diseño	9, 25, 35, 41, 42 y 45

ESTADO]

VENERO DE LA PAZ, HILDA; VENERO DE LA PAZ, MARIA DE LOS ANGELES; CRUZ QUINÓNEZ, JOSE J.	2010-0466	COMPAÑÍA ADOLAIN y diseño	41
VIDEOSERPEL LTD.	2010-0379	EL CANAL DE LAS ESTRELLAS	38 y 41
VIDEOSERPEL LTD.	2010-0380	(Diseño)	38 y 41
VILLA DE ODON S.A.C.	2010-0341	FRUVI y diseño	32
WDM WATER SYSTEMS, S.A. DE C.V.	2010-0229	BARNES y diseño	7
YINGLI SOLAR	2010-0317	YINGLI SOLAR y diseño	4, 9 y 11

ÍNDICE DE NOMBRES POR DENOMINACIÓN

Denominación	No. Solicitud	Solicitantes
EISA	2010-0010	EMPRESA INTEGRAL DE SERVICIOS AUTOMOTORES "CAPITÁN ALBERTO FERNÁNDEZ MONTES DE OCA"
EL ESTABLO S.R.L.	2010-0025	EL ESTABLO S.R.L.
EMPRESA FORESTAL INTEGRAL CIEGO DE ÁVILA, EFICA	2010-0028	EMPRESA FORESTAL INTEGRAL DE CIEGO DE ÁVILA
ESUNI	2010-0013	EMPRESA DE SERVICIOS "COMANDANTE CAMILO CIENFUEGOS GORRIARÁN" (ESUNI) [MINISTERIO DE LA INDUSTRIA BASICA]
FÉNIX S.A.	2010-0012	INMOBILIARIA FÉNIX S.A. [CONSEJO DE ESTADO]
FUNALCO	2010-0029	EMPRESA DE FUNDICIÓN HERMANOS RUÍZ ABOY [MINISTERIO DE LA CONSTRUCCIÓN]
GRAN PARAÍSO	2010-0024	GRAN PARAÍSO S.A.
Polígono Industrial TECNOPRO	2010-0022	EMPRESA MILITAR INDUSTRIAL GENERAL DE BRIGADA FRANCISCO CRUZ BOURZAC [MINISTERIO DE LAS FUERZAS ARMADAS REVOLUCIONARIAS]
SECRISA CARIBE S.A.	2010-0023	SECRISA CARIBE S.A.
SEPMA	2010-0014	EMPRESA DE SEGURIDAD Y PROTECCIÓN DEL MINAG SEPMA [MINISTERIO DE LA AGRICULTURA]
SIGNO	2010-0027	EMPRESA DE MUEBLES Y ARTÍCULOS VARIOS SIGNO [MINISTERIO DE LA INDUSTRIA LIGERA]

ÍNDICE DE NOMBRES POR TITULAR

Solicitantes	No. Solicitud	Denominación
EL ESTABLO S.R.L.	2010-0025	EL ESTABLO S.R.L.
EMPRESA DE FUNDICIÓN HERMANOS RUÍZ ABOY [MINISTERIO DE LA CONSTRUCCIÓN]	2010-0029	FUNALCO
EMPRESA DE MUEBLES Y ARTÍCULOS VARIOS SIGNO [MINISTERIO DE LA INDUSTRIA LIGERA]	2010-0027	SIGNO
EMPRESA DE SEGURIDAD Y PROTECCIÓN DEL MINAG SEPMA [MINISTERIO DE LA AGRICULTURA]	2010-0014	SEPMA
EMPRESA DE SERVICIOS "COMANDANTE CAMILO CIENFUEGOS GORRIARÁN" (ESUNI) [MINISTERIO DE LA INDUSTRIA BASICA]	2010-0013	ESUNI
EMPRESA FORESTAL INTEGRAL DE CIEGO DE ÁVILA	2010-0028	EMPRESA FORESTAL INTEGRAL CIEGO DE ÁVILA, EFICA
EMPRESA INTEGRAL DE SERVICIOS AUTOMOTORES "CAPITÁN ALBERTO FERNÁNDEZ MONTES DE OCA"	2010-0010	EISA
EMPRESA MILITAR INDUSTRIAL GENERAL DE BRIGADA FRANCISCO CRUZ BOURZAC [MINISTERIO DE LAS FUERZAS ARMADAS REVOLUCIONARIAS]	2010-0022	Polígono Industrial TECNOPRO
GRAN PARAÍSO S.A.	2010-0024	GRAN PARAÍSO
INMOBILIARIA FÉNIX S.A. [CONSEJO DE ESTADO]	2010-0012	FÉNIX S.A.
SECRISA CARIBE S.A.	2010-0023	SECRISA CARIBE S.A.

ÍNDICE DE LEMAS POR DENOMINACIÓN

Denominación	No. Solicitud	Solicitantes
BECASA QUÉ BIEN SE PASA y diseño	2010-0023	BEBIDAS DEL CARIBE, S.A. [MINISTERIO DE LA INDUSTRIA ALIMENTICIA]
DISEÑAMOS Y CONSTRUIMOS SU FUTURO	2010-0017	EMPRESA CONSTRUCTORA DE OBRAS DE INGENIERÍA NO. 29, CONTINGENTE ROBERTO RODRÍGUEZ FERNÁNDEZ "EL VAQUERITO" [MINISTERIO DE LA CONSTRUCCIÓN]
DONDE EL QUE GASTA GANA	2010-0022	RODRÍGUEZ BUCARANO, JOSUE ALEJANDRO; RODRÍGUEZ BUCARANO, YOEL
ESE SERVICIO ES PARA USTED	2010-0020	EMPRESA PROVINCIAL DE SERVICIOS ESPECIALES GUANTÁNAMO
EXCELENCIA Y CONFIANZA y diseño	2010-0021	CIMAB S.A.
HACEMOS FUTURO	2010-0018	GRUPO EMPRESARIAL DE LA CONSTRUCCIÓN DE CIEGO DE ÁVILA [MINISTERIO DE LA CONSTRUCCIÓN]
LA OPCIÓN DE PREVENIR... y diseño	2010-0007	CENTRO DE INMUNOENSAYO [CONSEJO DE ESTADO]
TUS ILUSIONES, NUESTRAS SOLUCIONES	2010-0009	SOCIEDAD MERCANTIL ALBET INGENIERÍA Y SISTEMAS, S.A. [MINISTERIO DE LA INFORMATICA Y LAS COMUNICACIONES]

ÍNDICE DE LEMAS POR TITULAR

Solicitantes	No. Solicitud	Denominación
BEBIDAS DEL CARIBE, S.A. [MINISTERIO DE LA INDUSTRIA ALIMENTICIA]	2010-0023	BECASA QUÉ BIEN SE PASA y diseño
CENTRO DE INMUNOENSAYO [CONSEJO DE ESTADO]	2010-0007	LA OPCIÓN DE PREVENIR... y diseño
CIMAB S.A.	2010-0021	EXCELENCIA Y CONFIANZA y diseño
EMPRESA CONSTRUCTORA DE OBRAS DE INGENIERÍA NO. 29, CONTINGENTE ROBERTO RODRÍGUEZ FERNÁNDEZ "EL VAQUERITO" [MINISTERIO DE LA CONSTRUCCIÓN]	2010-0017	DISEÑAMOS Y CONSTRUIMOS SU FUTURO
EMPRESA PROVINCIAL DE SERVICIOS ESPECIALES GUANTÁNAMO	2010-0020	ESE SERVICIO ES PARA USTED
GRUPO EMPRESARIAL DE LA CONSTRUCCIÓN DE CIEGO DE ÁVILA [MINISTERIO DE LA CONSTRUCCIÓN]	2010-0018	HACEMOS FUTURO
RODRÍGUEZ BUCARANO, JOSUE ALEJANDRO; RODRÍGUEZ BUCARANO, YOEL	2010-0022	DONDE EL QUE GASTA GANA
SOCIEDAD MERCANTIL ALBET INGENIERÍA Y SISTEMAS, S.A. [MINISTERIO DE LA INFORMATICA Y LAS COMUNICACIONES]	2010-0009	TUS ILUSIONES, NUESTRAS SOLUCIONES

ÍNDICE DE EMBLEMAS POR DENOMINACIÓN

Denominación	No. Solicitud	Solicitantes
(Diseño)	2010-0051	CIMAB S.A.
DIRECCIÓN INTEGRAL DE SUPERVISIÓN Y CONTROL, DISC y diseño	2010-0048	DIRECCIÓN INTEGRAL DE SUPERVISIÓN Y CONTROL
EFICA y diseño	2010-0057	EMPRESA FORESTAL INTEGRAL DE CIEGO DE ÁVILA
EISA y diseño	2010-0021	EMPRESA INTEGRAL DE SERVICIOS AUTOMOTORES "CAPITÁN ALBERTO FERNÁNDEZ MONTES DE OCA"
EMPRESA DE HORMIGÓN DE VARADERO y diseño	2010-0056	EMPRESA DE HORMIGÓN DE VARADERO
EMPRESA DE SUEROS Y PRODUCTOS HEMODERIVADOS ADALBERTO PESANT EPSH y diseño	2010-0028	EMPRESA DE SUEROS Y PRODUCTOS HEMODERIVADOS " ADALBERTO PESANT"
EPE 'EMPRESA DE PRODUCCIONES ELECTROMECA'NICAS y diseño	2010-0042	EMPRESA DE PRODUCCIONES ELECTROMECA'NICAS (EPE ')
GEOMINSAL y diseño	2010-0027	GRUPO EMPRESARIAL GEOMINERO SALINERO GEOMINSAL [MINISTERIO DE LA INDUSTRIA B'ASICA]
GRUPO EMPRESARIAL DE LA CONSTRUCCIÓN DE CIEGO DE ÁVILA y diseño	2010-0045	GRUPO EMPRESARIAL DE LA CONSTRUCCIÓN DE CIEGO DE ÁVILA [MINISTERIO DE LA CONSTRUCCIÓN]
GRUPO EMPRESARIAL DEL CEMENTO, GECEM y diseño	2010-0050	GRUPO EMPRESARIAL DEL CEMENTO, GECEM (MINISTERIO DE LA CONSTRUCCIÓN)
HOLPLAST y diseño	2010-0026	EMPRESA HOLPLAST, INRH [INSTITUTO NACIONAL DE RECURSOS HIDRÁULICOS]
ONRM, OFICINA NACIONAL DE RECURSOS MINERALES y diseño	2010-0052	OFICINA NACIONAL E RECURSOS MINERALES (ONRM) [MINISTERIO DE LA INDUSTRIA B'ASICA]
SIGNO y diseño	2010-0055	EMPRESA PRODUCTORA DE MUEBLES Y ARTÍCULOS VARIOS, SIGNO [MINISTERIO DE LA INDUSTRIA LIGERA]
TESA y diseño	2010-0029	EMPRESA DE SERVICIOS TÉCNICOS DE SANTIAGO DE CUBA [MINISTERIO DEL AZÚCAR]
UNIDAD ESTATAL DE TRÁFICO. UET y diseño	2010-0040	UNIDAD ESTATAL DE TRAFICO. UET [MINISTERIO DEL TRANSPORTE]

ÍNDICE DE EMBLEMAS POR TITULAR

Solicitantes	No. Solicitud	Denominación
CIMAB S.A.	2010-0051	(Diseño)
DIRECCIÓN INTEGRAL DE SUPERVISIÓN Y CONTROL	2010-0048	DIRECCIÓN INTEGRAL DE SUPERVISIÓN Y CONTROL, DISC y diseño
EMPRESA DE HORMIGÓN DE VARADERO	2010-0056	EMPRESA DE HORMIGÓN DE VARADERO y diseño
EMPRESA DE PRODUCCIONES ELECTROMECÁNICAS (EPE´)	2010-0042	EPE´ EMPRESA DE PRODUCCIONES ELECTROMECÁNICAS y diseño
EMPRESA DE SERVICIOS TÉCNICOS DE SANTIAGO DE CUBA [MINISTERIO DEL AZÚCAR]	2010-0029	TESA y diseño
EMPRESA DE SUEROS Y PRODUCTOS HEMODERIVADOS " ADALBERTO PESANT"	2010-0028	EMPRESA DE SUEROS Y PRODUCTOS HEMODERIVADOS ADALBERTO PESANT EPSH y diseño
EMPRESA FORESTAL INTEGRAL DE CIEGO DE ÁVILA	2010-0057	EFICA y diseño
EMPRESA HOLPLAST, INRH [INSTITUTO NACIONAL DE RECURSOS HIDRÁULICOS]	2010-0026	HOLPLAST y diseño
EMPRESA INTEGRAL DE SERVICIOS AUTOMOTORES "CAPITÁN ALBERTO FERNÁNDEZ MONTES DE OCA"	2010-0021	EISA y diseño
EMPRESA PRODUCTORA DE MUEBLES Y ARTÍCULOS VARIOS, SIGNO [MINISTERIO DE LA INDUSTRIA LIGERA]	2010-0055	SIGNO y diseño
GRUPO EMPRESARIAL DE LA CONSTRUCCIÓN DE CIEGO DE ÁVILA [MINISTERIO DE LA CONSTRUCCIÓN]	2010-0045	GRUPO EMPRESARIAL DE LA CONSTRUCCIÓN DE CIEGO DE ÁVILA y diseño
GRUPO EMPRESARIAL DEL CEMENTO, GECEM (MINISTERIO DE LA	2010-0050	GRUPO EMPRESARIAL DEL CEMENTO, GECEM y diseño

CONSTRUCCIÓN)

GRUPO EMPRESARIAL 2010-0027
GEOMINERO SALINERO
GEOMINSAL [MINISTERIO
DE LA INDUSTRIA
BÁSICA]

GEOMINSAL y diseño

OFICINA NACIONAL E 2010-0052
RECURSOS MINERALES
(ONRM) [MINISTERIO DE
LA INDUSTRIA BÁSICA]

ONRM, OFICINA NACIONAL
DE RECURSOS MINERALES
y diseño

UNIDAD ESTATAL DE 2010-0040
TRAFICO. UET
[MINISTERIO DEL
TRANSPORTE]

UNIDAD ESTATAL DE
TRÁFICO. UET y diseño

ÍNDICE DE RÓTULOS POR DENOMINACIÓN

Denominación	No. Solicitud	Solicitantes
ANACAONA y diseño	2010-0017	HOTEL SARATOGA, S.A.
CIMAB y diseño	2010-0018	CIMAB S.A.
EFICA y diseño	2010-0019	EMPRESA FORESTAL INTEGRAL DE CIEGO DE ÁVILA
EISA y diseño	2010-0005	EMPRESA INTEGRAL DE SERVICIOS AUTOMOTORES "CAPITÁN ALBERTO FERNÁNDEZ MONTES DE OCA"

ÍNDICE DE RÓTULOS POR TITULAR

Solicitantes	No. Solicitud	Denominación
CIMAB S.A.	2010-0018	CIMAB y diseño
EMPRESA FORESTAL INTEGRAL DE CIEGO DE ÁVILA	2010-0019	EFICA y diseño
EMPRESA INTEGRAL DE SERVICIOS AUTOMOTORES "CAPITÁN ALBERTO FERNÁNDEZ MONTES DE OCA"	2010-0005	EISA y diseño
HOTEL SARATOGA, S.A. []	2010-0017	ANACAONA y diseño

ÍNDICE NOMINAL DE REGISTROS OTORGADOS**Invenciones**

(71)(73)	(11)	(13)	(21)	(51)	(22)
KEIT LTD	23601	A3	2008- 0209	G 06K 1/12, G 09F 7/16	2007.05.11
INTERMUNE INC.	23602	A3	2006- 0188	A 61K 31/495, A 61P 31/12, C 07D 487/04, C 07K 5/08	2005.03.29
LES LABORATORIES SERVIER	23603	B7	2006-0243	A 61K 9/20	2006.12.12
PFIZER PRODUCTS INC.	23604	B7	2008-0041	A 61K 31/44, A 61P 39/00, C 07D 213/00	2006.09.11
BAYER SCHERING PHARMA AKTIENGESELLSCHAFT	23605	A3	2010-0023	A 61J 7/04	2008.07.29
UNIVERSIDAD DE PINAR DEL RÍO "HERMANOS SAÍZ MONTES DE OCA"	23606	A1	2006-0169	C 09D 193/00	2006.09.06
CENTRO DE BIOPRODUCTOS MARINOS	23607	B6	2007-0089	C 07B 63/02, A 61P 17/14, 17/16, C 07B 61/00	2007.04.27
MAX-PLANCK-GESELLSCHAFT ZUR FÖRDERUNGDER WISSENSCHAFTEN E.V.	23608	A3	2005-0206	A 61K 39/04	2004.04.23
BAYER SCHERING PHARMA AKTIENGESELLSCHAFT	23609	B7	2008-0007	C 07J 53/00	2006.07.20
Ventura Ribeiro de Matos, Antonio	23610	A3	2007-0082	A 01M 23/16, 23/02, 23/08	2007.04.16
XYLECO, INC	23611	A3	2008-0243	B 02C 19/00	2007.06.12
CENTRO DE INMUNOLOGÍA MOLECULAR	23612	A1	2006-0190	A 61K 39/395, 38/21	2006.09.29
CITMA, CENTRO NACIONAL DE INVESTIGACIONES CIENTÍFICAS (CNIC)	23613	A1	2009-0110	A 61L 27/46, A 61K 6/033, A 61L 31/12	2009.06.23

ÍNDICE NUMÉRICO DE REGISTROS OTORGADOS**Invenciones**

(11)	(13)	(21)	(51)	(71)(73)	(22)
23601	A3	2008- 0209	G 06K 1/12, G 09F 7/16	KEIT LTD	2007.05.11
23602	A3	2006- 0188	A 61K 31/495, A 61P 31/12, C 07D 487/04, C 07K 5/08	INTERMUNE INC.	2005.03.29
23603	B7	2006- 0243	A 61K 9/20	LES LABORATORIES SERVIER	2006.12.12
23604	B7	2008- 0041	A 61K 31/44, A 61P 39/00, C 07D 213/00	PFIZER PRODUCTS INC.	2006.09.11
23605	A3	2010- 0023	A 61J 7/04	BAYER SCHERING PHARMA AKTIENGESELLSCHAFT	2008.07.29
23606	A1	2006- 0169	C 09D 193/00	UNIVERSIDAD DE PINAR DEL RÍO "HERMANOS SAÍZ MONTES DE OCA"	2006.09.06
23607	B6	2007- 0089	C 07B 63/02, A 61P 17/14, 17/16, C 07B 61/00	CENTRO DE BIOPRODUCTOS MARINOS	2007.04.27
23608	A3	2005- 0206	A 61K 39/04	MAX-PLANCK-GESELLSCHAFT ZUR FÖRDERUNGDER WISSENSCHAFTEN E.V.	2004.04.23
23609	B7	2008- 0007	C 07J 53/00	BAYER SCHERING PHARMA AKTIENGESELLSCHAFT	2006.07.20
23610	A3	2007- 0082	A 01M 23/16, 23/02, 23/08	Ventura Ribeiro de Matos, Antonio	2007.04.16
23611	A3	2008- 0243	B 02C 19/00	XYLECO, INC	2007.06.12
23612	A1	2006- 0190	A 61K 39/395, 38/21	CENTRO DE INMUNOLOGÍA MOLECULAR	2006.09.29
23613	A1	2009- 0110	A 61L 27/46, A 61K 6/033, A 61L 31/12	CITMA, CENTRO NACIONAL DE INVESTIGACIONES CIENTÍFICAS (CNIC)	2009.06.23

ÍNDICE SISTEMÁTICO DE REGISTROS OTORGADOS**Invenciones**

(51)	(13)	(21)	(71)(73)	(22)
G 06K 1/12, G 09F 7/16	A3	2008- 0209	KEIT LTD	2007.05.11
A 61K 31/495, A 61P 31/12, C 07D 487/04, C 07K 5/08	A3	2006- 0188	INTERMUNE INC.	2005.03.29
B 02C 19/00	A3	2008- 0243	XYLECO, INC	2007.06.12
A 61K 31/44, A 61P 39/00, C 07D 213/00	B7	2008- 0041	PFIZER PRODUCTS INC.	2006.09.11
A 61J 7/04	A3	2010- 0023	BAYER SCHERING PHARMA AKTIENGESELLSCHAFT	2008.07.29
C 09D 193/00	A1	2006- 0169	UNIVERSIDAD DE PINAR DEL RÍO "HERMANOS SAÍZ MONTES DE OCA"	2006.09.06
C 07B 63/02, A 61P 17/14, 17/16, C 07B 61/00	B6	2007- 0089	CENTRO DE BIOPRODUCTOS MARINOS	2007.04.27
A 61K 39/04	A3	2005- 0206	MAX-PLANCK-GESELLSCHAFT ZUR FÖRDERUNG DER WISSENSCHAFTEN E.V.	2004.04.23
C 07J 53/00	B7	2008- 0007	BAYER SCHERING PHARMA AKTIENGESELLSCHAFT	2006.07.20
A 01M 23/16, 23/02, 23/08	A3	2007- 0082	Ventura Ribeiro de Matos, Antonio	2007.04.16
A 61K 9/20	B7	2006- 0243	LES LABORATORIES SERVIER	2006.12.12
A 61K 39/395, 38/21	A1	2006- 0190	CENTRO DE INMUNOLOGÍA MOLECULAR	2006.09.29
A 61L 27/46, A 61K 6/033, A 61L 31/12	A1	2009- 0110	CITMA, CENTRO NACIONAL DE INVESTIGACIONES CIENTÍFICAS (CNIC)	2009.06.23

**ÍNDICE NOMINAL DE SOLICITUDES DE CERTIFICADO DE PATENTE DE INVENCION
PRESENTADAS EN VIRTUD DEL DECRETO-LEY 160**

(71)(73)	(13)	(21)	(51)	(22)
RICHTER GEDEON VEGYSÉSZETI GYÁR RT	A7	2007- 0171	C 07D 295/00	2006.02.02
INSTITUTO CUBANO DE INVESTIGACIONES DE LOS DERIVADOS DE LA CAÑA DE AZÚCAR	A6	2007- 0175	C 08G 63/00, C 08L 101/00, 67/00	2007.07.23
AB SCIENCE; CENTRE NATIONAL DE LA RECHERCHE SCIENTIFIQUE y INSTITUTE CURIE	A7	2007- 0222	C 07D 417/12	2006.04.04
CENTRO DE QUÍMICA FARMACÉUTICA	A6	2007- 0264	A 61K 31/16, C 07C 233/00	2007.11.27
ARRAY BIOPHARMA INC	A7	2008- 0023	C 07D 223/16, 403/10, A 61K 31/55	2006.08.17
NOVARTIS AG	A7	2008- 0027	C 07D 401/14, A 61K 31/435	2006.08.30
NOVARTIS AG	A7	2009- 0080	A 61K 39/395, C 07K 16/28	2007.11.15

**ÍNDICE NUMÉRICO DE SOLICITUDES DE CERTIFICADO DE PATENTE DE INVENCION
PRESENTADAS EN VIRTUD DEL DECRETO-LEY 160**

(21)	(13)	(51)	(71)(73)	(22)
2007- 0171	A7	C 07D 295/00	RICHTER GEDEON VEGYSÉSZETI GYÁR RT	2006.02.02
2007- 0175	A6	C 08G 63/00, C 08L 101/00, 67/00	INSTITUTO CUBANO DE INVESTIGACIONES DE LOS DERIVADOS DE LA CAÑA DE AZÚCAR	2007.07.23
2007- 0222	A7	C 07D 417/12	AB SCIENCE; CENTRE NATIONAL DE LA RECHERCHE SCIENTIFIQUE y INSTITUTE CURIE	2006.04.04
2007- 0264	A6	A 61K 31/16, C 07C 233/00	CENTRO DE QUÍMICA FARMACÉUTICA	2007.11.27
2008- 0023	A7	C 07D 223/16, 403/10, A 61K 31/55	ARRAY BIOPHARMA INC	2006.08.17
2008- 0027	A7	C 07D 401/14, A 61K 31/435	NOVARTIS AG	2006.08.30
2009- 0080	A7	A 61K 39/395, C 07K 16/28	NOVARTIS AG	2007.11.15

**ÍNDICE SISTEMÁTICO DE SOLICITUDES DE CERTIFICADO DE PATENTE DE INVENCION
PRESENTADAS EN VIRTUD DEL DECRETO-LEY 160**

(51)	(13)	(21)	(71)(73)	(22)
C 07D 295/00	A7	2007- 0171	RICHTER GEDEON VEGYSÉSZETI GYÁR RT	2006.02.02
C 08G 63/00, C 08L 101/00, 67/00	A6	2007- 0175	INSTITUTO CUBANO DE INVESTIGACIONES DE LOS DERIVADOS DE LA CAÑA DE AZÚCAR	2007.07.23
C 07D 417/12	A7	2007- 0222	AB SCIENCE; CENTRE NATIONAL DE LA RECHERCHE SCIENTIFIQUE y INSTITUTE CURIE	2006.04.04
A 61K 31/16, C 07C 233/00	A6	2007- 0264	CENTRO DE QUÍMICA FARMACÉUTICA	2007.11.27
C 07D 223/16, 403/10, A 61K 31/55	A7	2008- 0023	ARRAY BIOPHARMA INC	2006.08.17
C 07D 401/14, A 61K 31/435	A7	2008- 0027	NOVARTIS AG	2006.08.30
A 61K 39/395, C 07K 16/28	A7	2009- 0080	NOVARTIS AG	2007.11.15

SECCIONES PROVINCIALES, PUESTOS DE TRABAJO Y FUNCIONARIOS ESTATALES.

Pinar del Río

Maité Martínez Domínguez (Funcionaria estatal)

Correo electrónico: maite@uct.pinar.cu

Dirección: Colón #106 e/ Maceo y Virtudes, Pinar del Río

Provincia La Habana

Bárbara Rojas López (Funcionaria estatal)

Dirección: Concepción No.375 esquina a 8va. Lawton.

Teléfono: 98-75-71 al 73 ext.120.

Correo electrónico: barbararojas@citmahabana.cu.

uct@citmahabana.cu

Ciudad de La Habana

María de los Ángeles Hernández Castellón (Funcionaria estatal)

Correo electrónico: castellon@delegcha.cu

Yanay B Sánchez González (Funcionaria estatal)

Correo electrónico: yanais@delegcha.cu

Matanzas

Lourdes M. Rodríguez Rodríguez.

Elsie Rodríguez González.

Lázaro Díaz Fundora.

Telef: (052) 24 2483

Correo electrónico:lourdes@cigetmtz.atenas.inf.cu

Milka Castellini Licea (Funcionaria estatal)

Correo electrónico: milka.cl@delegaci.atenas.inf.cu

Dirección: Calle Jovellanos No. 8501 e / Medio y Río, Matanzas

Villa Clara

Mirelys Montesino Herrera

Correo electrónico: mirelysmont@ciget.vcl.cu

Mirelys Claro Pérez

Correo electrónico: mirelys@ciget.vcl.cu

Nancy Pérez Pino

Correo electrónico: nancy@ciget.vcl.cu

Grisel Pérez Gálvez

Correo electrónico: grisel@ciget.vcl.cu

Odonel González Cabrera

Correo electrónico: ogonzalez@ciget.vcl.cu

Dirección: Buen Viaje #18 entre Maceo y Parque, Santa Clara.

Teléfono: 271313

Cienfuegos

Norma León López. Funcionaria Estatal

Correo electrónico: norma@citma.perla.inf.cu.

Dirección: Ave. 52 No. 2318 e/ 23 y 25, Cienfuegos

Teléfono - 526370

Sancti Spíritus

Suyen Rodríguez Alvarez.

Correo electrónico: suyen@ciget.yayabo.inf.cu

Nerbys Hernandez Dorta.

Correo electrónico: juridico@ciget.yayabo.inf.cu

Teléfono: (041)336505, 323956, 328392

Dirección: Bartolomé Massó s/n, Esquina Avenida de los Mártires, Sancti Spíritus

Javier Romero Calero. Funcionario Estatal en Sancti Spíritus.

Dirección: Ave. de Los Mártires 163A e/ Maceo y Adolfo del Castillo. Sancti Spíritus.

Tel. 041 - 33 65 87.

Correo electrónico: javier@uct.yayabo.inf.cu

Ciego de Ávila

Gretell de la Paz Samper.

Correo electrónico: nuviainformación@ciget.fica.inf.cu

Dirección: República entre Maceo y Honorato del Castillo

Teléfonos: 201357 y 223066

Yamila Figueras Alomar

Correo electrónico: yamila@citma,fica.inf.cu

Dirección: Joaquín de Agüero e/ Maceo y Simón Reyes

Teléfono: 201138

Camagüey

Deisy Ávila Arias (OCPI)

Correo electrónico: deisy@ciget.fica.inf.cu

Telef: 297901

Zenia H. Sánchez Machado (Funcionaria estatal)

Correo electrónico: zenia@delnet.cmw.inf.cu

Dirección: Sección Provincial de la OCPI

General Gómez # 325 e/ Coronel Barreto y San Miguel, Camagüey,

Las Tunas

Gilda Leyva Marquez Funcionaria Estatal

Correo electrónico: gilda@citma.ltunas.inf.cu

Dirección: Lucas Ortiz N° 163 e/ Francisco Vega y Julian Santana

Teléfonos. 348406 y 371225

Keila Borrero Reynaldo (OCPI)

Correo electrónico: keila@ciget.lastunas.cu

Dirección: CIGET Las Tunas

Vicente García N° 44 e/ Julian Santana y Ramón Ortuño

Teléfonos: 346198 y 346199

Holguín

Martha Ma. Morejón Borjas

Correo electrónico: mar@citmahlg.holguin.inf.cu

Teléfonos: (53)(24)422020, 424040, 421228, 429056. Ext. 136

Dirección: Delegación Territorial CITMA Holguín

Peralta # 16 Esquina a Pachuco Feria. Rpto Peralta. Holguín.

Sección Provincial:

Ana Didian González Alberteris

Correo electrónico: didian@ciget.holguin.inf.cu

Roberto Jordán Sondón González

Correo electrónico: roberto@ciget.holguin.inf.cu

Teléfonos: (53)(24) 422203, 468306

Dirección: Calle 18 s/n entre 1ra y Maceo Rpto El Llano, Holguín

Granma

Ada Elia Hechavarría González (OCPI)

Correo electrónico: ada@ciget.granma.inf.cu

Dirección: Calle General García # 60 altos del Bazar, Bayamo,

Vivían Domínguez Alomá.

Correo electrónico: vivian@ciget.granma.inf.cu

Telf: 42-5547 42-2691

Santiago de Cuba

Yordanka Reyes Paneque.

Maricel Muxart Issac.

Yordanca Abón Guerra.

Telef: 62 6909

Correo electrónico: yordi@megacen.ciges.inf.cu

Yamilé Quevedo Borges (OCPI)

Correo electrónico: gestcien@citma.granma.inf.cu

directoruct@citma.granma.inf.cu

Tania Cedeño Blanch (Funcionaria estatal)

Correo electrónico: tania@citmasc.ciges.inf.cu

Dirección: Carnicería # 459 e/ Enramada y San Gerónimo, Santiago de Cuba.

Isla de la Juventud

Lourdes T. Fernández Ramírez (OCPI)

Correo electrónico: lourdes@cgsat.gerona.inf.cu

Olga Lidia Sandoval Hechavarría (Funcionaria Estatal)

Correo electrónico: olga@uct.gerona.inf.cu

Dirección: Calle 41 Nro. 4625 entre 48 y 54.Reparto 26 de Julio. Nueva Gerona.

CP 25100 Teléfono: 324736

Guantánmo

Odalís Teresa Martínez Novellas. Funcionaria Estatal

Correo electrónico: Odalís@citma.gtmo.inf.cu, javier@citma.gtmo.inf.cu.

Dirección: Ahogados No 14 / 12 y 13 norte. Guantánamo.

Teléfono: 384080.

Mariurvis Jiménez Dorado. Puesto de Trabajo

Correo electrónico: mariurvis@ciget.gtmo.inf.cu, anabel@ciget.gtmo.inf.cu

Teléfonos : 381139-381196

AGENTES OFICIALES QUE BRINDAN SERVICIOS DE PROPIEDAD INDUSTRIAL

AGENTES OFICIALES.

Bufete Internacional, Consultores de Marcas y Patentes.

Casa Matriz

5ta. Avenida No. 16202, esquina 162, Miramar, Playa, Ciudad de La Habana.

Teléfonos: (537) 204 6749 Fax: (537) 204 6750

Sucursal Ciudad de La Habana

5ta. Avenida No. 4002. Esq. 40, Miramar, Playa, Ciudad de La Habana.

Teléfonos: (537) 204 5126 204 5127 204 5736 204 5737 Fax: (537) 204 5125

E-Mail: marcas@bufeteintch.cu violetah@bufeteintch.cu

Rebeca Babeth García Monroy

Violeta M. Herrera Cabrera

CONAS, Consultores Asociados.

5ta Avenida No. 2 201, esquina 22. Miramar, Playa, Ciudad de La Habana.

Teléfonos: (537) 204 0207 y 204 2988 Fax: (537) 204 4320

María Antonia Carrillo de Albornoz y Martínez

CLAIM S. A.,

Lamparilla No. 2, Lonja del Comercio. Oficina 6, La Habana Vieja. Ciudad de La Habana.

Teléfonos: 866 0755 866 0743 Fax: (537) 866 0746

Rogelio Rafael Valdés Pila

María Lourdes Ruiz Sotolongo

Annia Susana Rodríguez Sarraff

Cristina Cabranes Blanco

E-Mail: secretaria@claim.com.cu

Consultoría Jurídica Internacional.

Calle 16 No. 314, entre 3ra. y 5ta., Miramar, Playa, Ciudad de La Habana.

Teléfonos: (537) 204 2490 Fax: (537) 204 2303

Dania Teresita Gálvez Fernández

Reynold Sampedro Vázquez

LEX, S.A.,

Servicios Jurídicos de Marcas y Patentes.

Calle 1ra No. 1 001, esquina 10, Miramar, Playa, Ciudad de La Habana.

Teléfonos: (537) 204 9093 Fax: (537) 204 9593

Ada Acosta Martínez

Dánice Vázquez De Alvaré

Bufete de Servicios Especializados

Calle 23 y J. Vedado, Plaza de La Revolución, Ciudad de La Habana

Teléfonos: (537) 832 6813, 832 6024

Fax: (537) 66 2159

María Amparo Santana Calderín

**Códigos para la identificación de los países .
según norma OMPI ST-3.**

AF	Afganistán
AL	Albania
DE	Alemania
HV	Alto Volta
AD	Andorra
AO	Angola
AI	Anguilla
AQ	Antártica
AG	Antigua y Barbuda
AN	Antillas Holandesas
SA	Arabia Saudita
DZ	Argelia
AR	Argentina
AM	Armenia
AW	Aruba
AU	Australia
AT	Austria
AZ	Azerbaiyán
BS	Bahamas
BH	Bahrein
BD	Bangladesh
BB	Barbados
BE	Bélgica
BZ	Bélice
BX	Benelux
BJ	Benin
BM	Bermudas
BT	Bhután
BY	Bielorrusia
BU	Birmania
BO	Bolivia
BA	Bosnia y Herzegovina
BW	Botswana
BR	Brasil
BN	Brunei Darussalam
BG	Bulgaria
BF	Burkina Faso
BI	Burundi
CV	Cabo Verde
CM	Camerún
CA	Canadá
CO	Colombia
KM	Comoras
CG	Congo
CI	Costa de Marfil
CR	Costa Rica
HR	Croacia
CU	Cuba
TD	Chad
CZ	Checoslovaquia
CL	Chile
CN	China
CY	Chipre
DK	Dinamarca
DJ	Djibouti
DM	Dominica

EC	Ecuador
EG	Egipto
SV	El Salvador
AE	Emiratos Árabes Unidos
ER	Eritrea
SK	Eslovaquia
SI	Eslovenia
ES	España
FM	Estados Federados de Micronesia
US	Estados Unidos de América
EE	Estonia
ET	Etiopía
MK	Ex República Yugoslava de Macedonia
RU	Federación de Rusia
FJ	Fiji
PH	Filipinas
FI	Finlandia
FR	Francia
GA	Gabón
GM	Gambia
GE	Georgia
GH	Ghana
GI	Gibraltar
GD	Granada
GR	Grecia
GL	Groenlandia
GP	Guadalupe
GT	Guatemala
GN	Guinea
GQ	Guinea Ecuatorial
GW	Guinea-Bissau
GY	Guyana
GF	Guyana Francesa
HT	Haití
HL	Holanda
HN	Honduras
HK	Hong-Kong
HU	Hungría
IN	India
ID	Indonesia
IR	Irán
IQ	Iraq
IE	Irlanda
BV	Isla Bouvet
IS	Islandia
KY	Islas Caimán
CC	Islas Cocos
CK	Islas Cook
CX	Islas Christmas
FK	Islas Falkland
FO	Islas Faroe
GS	Islas Georgia y Sandwich Meridionales
HM	Islas Heard y Mc Donald
MP	Islas Marianas Boreales
MH	Islas Marshall
UM	Islas menores remotas de los Estados Unidos

NF	Islas Norfolk
SB	Islas Salomón
SJ	Islas Svalbard y Jan Mayen
TC	Islas Turks y Caicos
VG	Islas Vírgenes (Británicas)
VI	Islas Vírgenes (EE.UU.)
WF	Islas Wallis y Futuna
IL	Israel
IT	Italia

JM	Jamaica
JP	Japón
JO	Jordania

KH	Kampuchea
KZ	Kazajstán
KE	Kenya
KI	Kiribati
KW	Kuwait
KG	Kyrguistán

LA	Laos
LS	Lesotho
LB	Líbano
LR	Liberia
LY	Libia
LI	Liechtenstein
LT	Lituania
LU	Luxemburgo

MO	Macao
MG	Madagascar
MY	Malasia
MW	Malawi
MV	Maldivas
ML	Malí
MT	Malta
MA	Marruecos
MQ	Martinica
MU	Mauricio
MR	Mauritania
MX	México
MC	Mónaco
MN	Mongolia
MS	Montserrat
MZ	Mozambique
MM	Myanmar

NA	Namibia
NR	Nauru
NP	Nepal
NI	Nicaragua
NE	Níger
NG	Nigeria
NU	Niue
NO	Noruega

NC	Nueva Caledonia
PG	Nueva Guinea Papua
NZ	Nueva Zelanda
EP	Oficina Europea de Patentes
IB	Oficina Internacional de la OMPI
OM	Omán
WO	OMPI
OA	Org. Africana de la Propiedad Intelectual
AP	Org. Regional Africana de la Propiedad Industrial
NL	Países Bajos
PK	Pakistán
PA	Panamá
PY	Paraguay
PE	Perú
PN	Pitcairn
PF	Polinesia Francesa
PL	Polonia
PT	Portugal
PR	Puerto Rico
QA	Qatar
GB	Reino Unido
CF	República Centroafricana
KR	República de Corea
MD	República de Moldova
DO	República Dominicana
KP	República Popular Democrática de Corea
TZ	República Unida de Tanzania
RE	Reunión
RH	Rhodesia del Sur
RO	Rumania
RW	Rwanda
EH	Sahara Occidental
KN	Saint Kitts y Nevis
AS	Samoa Americana
SM	San Marino
PM	San Pierre y Miquelon
VC	San Vicente y las Granadinas
SH	Santa Helena
LC	Santa Lucía
ST	Santo Tomé y Príncipe
SN	Senegal
SC	Seychelles
SL	Sierra Leona
SG	Singapur
SY	Siria
SO	Somalia
WS	Somoa
LK	Sri Lanka
ZA	Sudáfrica
SD	Sudán
SE	Suecia
CH	Suiza
SR	Suriname
SZ	Swazilandia

TH	Tailandia
TW	Taiwán
TJ	Tayikistán
IO	Territorio Británico del Océano Índico
TF	Territorios Australes Franceses
TP	Timor Oriental
TG	Togo
TK	Tokelau
TO	Tonga
TT	Trinidad y Tobago
TN	Túnez
TM	Turkmenistán
TR	Turquía
TV	Tuvalu
SU	U.R.S.S.
UA	Ucrania
UG	Uganda
UY	Uruguay
UZ	Uzbekistán
VU	Vanuatu
VA	Vaticano
VE	Venezuela
VN	Viet Nam
YE	Yemen
YD	Yemen Democrata
YU	Yugoslavia
ZR	Zaire
ZM	Zambia
ZW	Zimbabwe