

# Boletín OFICIAL

OFICINA CUBANA DE LA PROPIEDAD INDUSTRIAL



REPÚBLICA  
DE CUBA

@C  
PI



CU ISSN 1028 - 1452



# Boletín OFICIAL

OFICINA CUBANA DE LA PROPIEDAD INDUSTRIAL



REPÚBLICA  
DE CUBA

MINISTERIO DE CIENCIA  
TECNOLOGÍA Y MEDIO AMBIENTE



## Boletín Oficial 262 febrero 2010

Publicación de:  
**MARCAS Y OTROS SIGNOS DISTINTIVOS E  
INVENCIONES.**

Año CIX  
Núm. 262

Febrero de 2010  
Puesto en circulación: 25 de Marzo de 2010

CU ISSN 1028 - 1452  
Número Normalizado Internacional  
de Publicaciones en Serie  
(International Standard Serial Number)



CU ISSN 1028 - 1452



## ÍNDICE GENERAL

<b>MARCAS Y OTROS SIGNOS DISTINTIVOS. SOLICITUDES.</b>	
Códigos numéricos.	6
Marcas Comerciales.	7
Nombres Comerciales	36
Lemas Comerciales	37
Emblemas Empresariales.	38
<b>MARCAS Y OTROS SIGNOS DISTINTIVOS. CONCEDIDAS.</b>	
Emblemas Empresariales.	41
Lemas Comerciales	41
Marcas Comerciales	41
Rótulos de Establecimientos	43
<b>ESTADOS LEGALES. MARCAS Y OTROS SIGNOS DISTINTIVOS.</b>	
Caducidad por término de vigencia	45
Cambio de dirección del titular.	47
Cambio de nombre del titular.	48
Traspasos	48
Renovaciones	49
<b>ARREGLO DE MADRID</b>	51
<b>ESTADOS LEGALES. JURÍDICO.</b>	
Recurso de alzada. Denegaciones	56
Recurso de alzada Interpuestos	56
Tribunales con lugar	56
<b>INVENCIONES</b>	
Códigos numéricos.	58
Norma Cubana	59
Certificados de Patentes y de Autor de Invenciones.	60
<b>ESTADOS LEGALES. INVENCIONES</b>	
Abandonadas	64
Fusión	64
Resoluciones de rectificación de dictamen y corrección emitidos por la Dirección	64
Renovadas	64

<b>SOLICITUDES PRESENTADAS. DECRETO-LEY 160</b>	
<b>Certificados de Patentes de Invenciones.</b>	<b>65</b>
<b>ÍNDICES INFORMATIVOS. MARCAS. Solicitudes</b>	
<b>Por clasificación internacional de productos y servicios.</b>	<b>70</b>
<b>Por denominación.</b>	<b>73</b>
<b>Por titular.</b>	<b>76</b>
<b>NOMBRES COMERCIALES</b>	
<b>Por denominación</b>	<b>79</b>
<b>Por titular</b>	<b>79</b>
<b>LEMAS COMERCIALES</b>	
<b>Por denominación</b>	<b>79</b>
<b>Por titular</b>	<b>79</b>
<b>EMBLEMAS EMPRESARIALES.</b>	
<b>Por denominación</b>	<b>79</b>
<b>Por titular</b>	<b>79</b>
<b>ÍNDICES INFORMATIVOS. INVENCIONES.</b>	
<b>Nominal.</b>	<b>80</b>
<b>Numérico.</b>	<b>80</b>
<b>Sistemático.</b>	<b>81</b>
<b>ÍNDICES INFORMATIVOS. INVENCIONES. Decreto-Ley 160</b>	
<b>Nominal.</b>	<b>82</b>
<b>Numérico.</b>	<b>82</b>
<b>Sistemático.</b>	<b>83</b>
<b>SECCIONES PROVINCIALES, PUESTOS DE TRABAJO Y</b>	
<b>FUNCIONARIOS ESTATALES.</b>	<b>84</b>
<b>AGENTES OFICIALES.</b>	<b>86</b>
<b>CÓDIGOS POR PAÍSES.</b>	<b>87</b>



# SOLICITUDES

## Marcas y otros signos distintivos

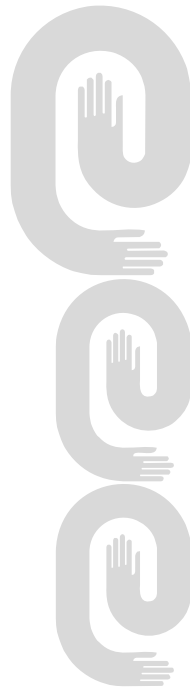



**Códigos numéricos para identificación de datos  
según norma OMPI ST-60  
Marcas y otros signos distintivos**

**Marcas Comerciales, Nombres Comerciales, Lemas Comerciales, Rótulos de Establecimientos y Emblemas Empresariales**

- (111)** Número de serie del registro.
- (151)** Fecha de registro.
- (170)** Duración del registro.
- (180)** Vigencia.
- (190)** Código del país que registra.
- (210)** Número de serie de la solicitud.
- (220)** Fecha de presentación.
- (310)** Número de serie asignado a la primera solicitud.
- (320)** Fecha de presentación de la primera solicitud.
- (330)** Código de la Norma de la OMPI ST.3 identificando a la oficina nacional o regional donde se presentó la primera solicitud o la organización donde se hizo la primera solicitud.
- (510)** Actividades que divulga.
- (511)** Clasificación Internacional de productos y servicios.
- (531)** Clasificación de los elementos figurativos de las marcas.
- (540)** Diseño.
- (561)** Denominación de la marca.
- (591)** Información relativa a los colores reivindicados.
- (730)** Nombre del solicitante o concesionario y país de origen.
- (740)** Agente oficial o mandatario.

**MARCAS COMERCIALES**

**Solicitudes**

- (210)**- 2009-0311
- (220)**- 2009.08.14
- (510)**- Productos farmacéuticos.
- (511)**- 05
- (561)**- ALLEGRA
- (730)**- AVENTIS INC, domiciliada en 3711 Kennet Pike, Suite 200, Greenville, Delaware 19807, Estados Unidos de América
- (740)**- León Villaverde, Haliveth, Cuba.  
-----

- (210)**- 2009-0317
- (220)**- 2009.08.18
- (510)**- Preparaciones farmacéuticas.
- (511)**- 05
- (531)**- 24.17.07
- (540)**- **AZO-WINTOMYLON**
- (561)**- AZO-WINTOMYLON
- (730)**- SANOFI- AVENTIS, domiciliada en 174, avenue de France, F-75013 PARIS, Francia
- (740)**- León Villaverde, Haliveth, Cuba.  
-----

- (210)**- 2009-0318
- (220)**- 2009.08.20
- (510)**- Preparaciones farmacéuticas para uso humano.
- (511)**- 05
- (561)**- ADORLAN
- (730)**- GRUNENTHAL GMBH, domiciliada en ZIEGLERSTRASSE 6 52078 AACHEN, Alemania
- (740)**- Ruíz Sotolongo, María Lourdes, Cuba.  
-----

- (210)**- 2009-0345
- (220)**- 2009.09.07
- (510)**- Medicamentos.
- (511)**- 05
- (561)**- TRIENOR
- (730)**- EMPRESA LABORATORIO FARMACÉUTICO REINALDO GUTIÉRREZ, domiciliada en avenida Independencia, número 11129 entre calle Segunda y calle 8, reparto Alturas de la Habana, Boyeros, Ciudad de La Habana, República de Cuba
- (740)**- Rodríguez Bridón Raysa, Cuba.  
-----

- (210)**- 2009-0346
- (220)**- 2009.09.07
- (510)**- Medicamentos.
- (511)**- 05
- (561)**- ERGOFEINA
- (730)**- EMPRESA LABORATORIO FARMACÉUTICO REINALDO GUTIÉRREZ, domiciliada en avenida Independencia, número 11129 entre calle Segunda y calle 8, reparto Alturas de la Habana, Boyeros, Ciudad de La Habana, República de Cuba
- (740)**- Rodríguez Bridón Raysa, Cuba.  
-----

- (210)**- 2009-0347
- (220)**- 2009.09.07

- (510)**- Medicamentos.
  - (511)**- 05
  - (561)**- ESTRACIP
  - (730)**- EMPRESA LABORATORIO FARMACÉUTICO REINALDO GUTIÉRREZ, domiciliada en avenida Independencia, número 11129 entre calle Segunda y calle 8, reparto Alturas de la Habana, Boyeros, Ciudad de La Habana, República de Cuba
  - (740)**- Rodríguez Bridón Raysa, Cuba.
- 

- (210)**- 2009-0348
  - (220)**- 2009.09.07
  - (510)**- Medicamentos.
  - (511)**- 05
  - (561)**- CIPRESTA
  - (730)**- EMPRESA LABORATORIO FARMACÉUTICO REINALDO GUTIÉRREZ, domiciliada en avenida Independencia, número 11129 entre calle Segunda y calle 8, reparto Alturas de la Habana, Boyeros, Ciudad de La Habana, República de Cuba
  - (740)**- Rodríguez Bridón Raysa, Cuba
- 

- (210)**- 2009-0352
  - (220)**- 2009.09.10
  - (510)**- Preparaciones y sustancias farmacéuticas.
  - (511)**- 05
  - (561)**- METFOBAY
  - (730)**- BAYER AKTIENGESELLSCHAFT, domiciliada en D-51368 Leverkusen, Alemania
  - (740)**- León Villaverde, Haliveth, Cuba.
- 

- (210)**- 2009-0353
  - (220)**- 2009.09.10
  - (510)**- Preparaciones y sustancias farmacéuticas.
  - (511)**- 05
  - (561)**- FLUCOBAY
  - (730)**- BAYER AKTIENGESELLSCHAFT, domiciliada en D-51368 Leverkusen, Alemania
  - (740)**- León Villaverde, Haliveth, Cuba.
- 

- (210)**- 2009-0354
  - (220)**- 2009.09.10
  - (510)**- Preparaciones y sustancias farmacéuticas.
  - (511)**- 05
  - (561)**- AZIBAY
  - (730)**- BAYER AKTIENGESELLSCHAFT, domiciliada en D-51368 Leverkusen, Alemania
  - (740)**- León Villaverde, Haliveth, Cuba.
- 

- (210)**- 2009-0355
  - (220)**- 2009.09.10
  - (510)**- Preparaciones y sustancias farmacéuticas.
  - (511)**- 05
  - (561)**- LOSARBON
  - (730)**- BAYER AKTIENGESELLSCHAFT, domiciliada en D-51368 Leverkusen, Alemania
  - (740)**- León Villaverde, Haliveth, Cuba.
-

- (210)**- 2009-0356  
**(220)**- 2009.09.10  
**(510)**- Preparaciones y sustancias farmacéuticas.  
**(511)**- 05  
**(561)**- PARABAY  
**(730)**- BAYER AKTIENGESELLSCHAFT, domiciliada en D-51368 Leverkusen, Alemania  
**(740)**- León Villaverde, Haliveth, Cuba.  
-----

- (210)**- 2009-0399  
**(220)**- 2009.09.30  
**(510)**- Máquinas, maquinas-herramientas y equipos para la jardinería (que no sean manuales), principalmente máquinas agrícolas; elevadores para la agricultura; máquinas trilladoras, máquinas cortadoras y segadoras; cultivadores [máquinas]; máquinas para separar; máquinas cortadoras; máquinas recortadoras; separadores de grano; cuchillas de segadoras; cortacéspedes [máquinas]; máquinas sopladoras para la condensación, extracción y transportación del grano; cortadores de pajas; pulverizadores [máquinas]; hojas de corta-pajas; martillos- pilones; moledores trituradores eléctricos, para los propósitos de la casa (que no sean manuales); máquinas moledoras, molinos centrífugos; descortezadoras de cereales; tijeras, eléctricas; cortadores (máquinas); herramientas manuales accionadas mecánicamente; porta-herramientas (partes de máquinas); sembradores [máquinas]; instrumentos agrícolas que no sean manuales; trituradores de basura; compactadores para los desperdicios; trituradoras [máquinas] para el uso industrial; mondadoras (máquinas); gasificadores; sierras de cadena; martillos eléctricos; cultivadores (máquinas).  
**(511)**- 07  
**(510)**- Herramientas e instrumentos de mano impulsados manualmente para la jardinería, principalmente, sierras [herramientas manuales]; hachas; recoge-frutas; desplantadores; tijeras de jardinero (podaderas); tijeras para podar; tijeras grandes podadoras; podadores de árbol; rastrillos [herramientas manuales]; azadones [herramientas manuales]; tijeras de podar césped [herramientas manuales]; cuchillos cortadores; hachas de mano; picos; herramientas de jardín; podaderas de jardinero; martillos [herramientas manuales]; azadones [herramientas manuales]; escardaderas; podaderas (hocejos); hoces; instrumentos agrícolas manuales; recortadoras [herramientas]; raederas; raspadores [herramientas].  
**(511)**- 08  
**(531)**- 26.11.12;27.05.03  
**(540)**-



- (561)**-  
**(730)**- METALÚRGICA TRAPP LTDA., domiciliada en avenida Prefeito Waldemar Grubba, número 1117- Barrio Baependi- Ciudad Jaraguá do Sul- Provincia de Santa Catarina, Brasil  
**(740)**- Ramírez Pastor, Yordanka, Cuba.  
-----

- (210)**- 2009-0468  
**(220)**- 2009.11.02  
**(510)**- Construcción, reparación, servicios de reparación.  
**(511)**- 37  
**(531)**- 07.01.24;27.05.09  
**(540)**-

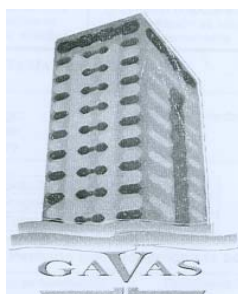

**Año CIX**

**Boletín Oficial N°262**

- (561)**- GAVAS
  - (730)**- EMPRESA PROVINCIAL DE PRODUCCIONES Y SERVICIOS VARIOS. GAVAS, domiciliada en calle Libertad Final, edificio Nuevo, Escalera 3, apartamento 4, Santa Marta, Varadero, Matanzas, República de Cuba
  - (740)**- Pers Herrera, Milvia de la Caridad, Cuba.
- 

- (210)**- 2009-0469
- (220)**- 2009.11.03
- (510)**- Neumáticos, tubos para neumáticos y guarda-lodos y/o cubre-fangos para automóviles.
- (511)**- 12
- (531)**- 27.05.17
- (540)**-



- (561)**- APOLLO
  - (730)**- APOLLO TYRES LTD. SOCIEDAD CONSTITUIDA DE ACUERDO CON LAS LEYES DE LA INDIA, domiciliada en Apollo House, 7, Institucional Area, Sector-32, Gurgaon, Haryana-122001, India
  - (740)**- Triana López , Beatriz, Cuba.
- 

- (210)**- 2009-0470
- (220)**- 2009.11.03
- (510)**- Joyería y piedras preciosas.
- (511)**- 14
- (531)**- 05.05.20;27.05.01
- (540)**-



- (561)**- HEARTS ON FIRE THE WORLD'S MOST PERFECTLY CUT DIAMOND
  - (730)**- HEARTS ON FIRE COMPANY, LLC, domiciliada en 99 Summer Street, 4th Floor, Boston, Massachussets 02110, Estados Unidos de América
  - (740)**- Triana López , Beatriz, Cuba.
- 

- (210)**- 2009-0471
- (220)**- 2009.11.03
- (510)**- Joyería y piedras preciosas.
- (511)**- 14
- (531)**- 05.05.20;27.05.01
- (540)**-



- (561)**- HEARTS ON FIRE THE MOST PERFECTLY CUT DIAMOND IN THE WORLD
  - (730)**- HEARTS ON FIRE COMPANY, LLC, domiciliada en 99 Summer Street, 4th Floor, Boston, Massachussets 02110, Estados Unidos de América
  - (740)**- Triana López , Beatriz, Cuba.
-

**(210)-** 2009-0472

**(220)-** 2009.11.03

**(510)-** Aparatos para el registro, transmisión o reproducción del sonido o imágenes; grabaciones de audio y video y equipo de computadora asociado a las mismas; programas de computadora y equipo de computadora de audio y video, entretenimiento y juegos de audio y video, equipo de audio y video y accesorios relacionados, programas de computadora interactivos y equipo de computadora asociado que presentan entretenimiento, entretenimiento casero y productos, equipo y accesorios educativos; productos electrónicos de entretenimiento casero y sus accesorios, mercancía electrónica para niños, productos electrónicos de consumo, equipo de telecomunicación; Audio -casetes en blanco y pre-grabados, cintas de audio, video-casetes, cintas de video, discos ópticos, discos láser, discos de video, discos compactos, DVD's, discos blu-ray; audio-libros, videos, videos musicales, filmes, películas cinematográficas, películas, películas animadas; grabadoras de audio y video, reproductoras de audio y video, grabadoras y reproductoras de audio-casetes, grabadoras y reproductoras de cintas de audio, grabadoras y reproductoras de video-casetes, grabadoras y reproductoras de cintas de video, grabadoras y reproductoras de discos ópticos, reproductoras de discos láser, grabadoras y reproductoras de discos compactos, grabadoras y reproductoras de DVD, grabadoras y reproductoras de discos blu-ray, televisiones, grabadoras de video digital, cámaras de video; programas de computadora y equipo de computadora, programas de computadora y equipo de computadora para juegos de computadora, aparatos para juegos de computadora, juegos de computadora, juegos de video, programas de computadora y equipo de computadora para de juegos de video, aparatos para uso con juegos de video, accesorios para juegos de video, reproductores de juegos de video, cartuchos de juegos, juegos electrónicos, aparatos de juegos electrónicos; sistemas interactivos de distribución de audio y video; accesorios para sistemas de audio, de video y de juegos y para productos electrónicos de consumo; aparatos de audio y video para uso sobre la cabeza, audífonos, bocinas portátiles, rebobinadoras de casetes de audio y video, calculadoras, baterías, protectores para incrementos de voltaje, unidades de control remoto para sistemas de audio y video, unidades de control remoto para sistemas de computadoras, productos electrónicos y video juegos, unidades de control remoto para productos electrónicos de consumo, gabinetes de almacenamiento, organizadores, soportes, carteras y fundas para grabaciones de audio y video y para programas de computadora de juegos, kits de limpieza para sistemas de audio y video, kits de limpieza para sistemas de computadoras, productos electrónicos y juegos de video, kits de limpieza para productos electrónicos de consumo; cables, conectores de cables, acoplamientos, kits de herramientas para engastar o engazar cables o alambres, separadores, cordones eléctricos, alambres, enchufes, transformadores, adaptadores, soluciones para limpiar y herramientas para limpiar sistemas de audio, video, sistemas de computadoras, productos electrónicos y de video juegos y para productos electrónicos de consumo; aparatos de juegos operados con monedas; kioscos computarizados interactivos para dar servicio al consumidor (que comprenden programas de computadora y equipo de computadora) para la visualización previa y selección de grabaciones de audio y video y para juegos de computadora, electrónicos y de video; terminales de computadora para uso en estaciones de muestreo y para dispensar selecciones personalizadas de audio, video y juegos a la renta y a la venta, y de cupones; programas e computadora para operar kioscos interactivos para servicio al cliente para la visa previa y la selección de grabaciones de audio y video y de juegos de computadora, electrónicos y de video; programas de computadora para la selección interactiva de grabaciones de audio y video y de juegos de computadora, electrónicos y de video; programas de computadora.

**(511)-** 09

**(510)-** Servicios de venta al menudeo, servicios de tienda al menudeo computarizada en línea, servicios de venta por catálogo y órdenes por correo en el campo de: grabaciones de audio y video y de equipo de computadora asociado, de programas de computadora y equipos de computadora de audio y video, entretenimiento y juegos de audio y video, equipo de audio y video y accesorios relacionados, programas de computadora interactivos y equipo de computadora asociado que presentan entretenimiento, entretenimiento casero y productos, equipo y accesorios educativos; productos electrónicos para entretenimiento casero y sus accesorios, mercancía electrónica para niños, productos electrónicos de consumo, equipo de telecomunicaciones, audio casetes, cintas de audio, video-casetes, cintas de video, discos ópticos, discos láser, discos de video, discos compactos, DVD's, discos blu-ray, audio-libros, videos, videos musicales, filmes, películas cinematográficas, películas, películas animadas, grabadoras de audio y video, reproductoras de audio y video, grabadoras y reproductoras de audio-casetes, grabadoras y reproductoras de cintas de audio, grabadoras y reproductoras de video-casetes, grabadoras y reproductoras de cintas de video, grabadoras y reproductoras de discos ópticos, reproductoras de discos láser, grabadoras y reproductoras de discos compactos, grabadoras y reproductoras de DVD's, grabadoras y reproductoras de discos blu-ray, televisiones, grabadoras de video digital, cámaras de video, programas de computadora y equipo de computadora, programas de computadora y equipo de computadora para juegos de computadora, aparatos de juego de computadora, juegos de computadora, juegos de video, programas de computadora y equipo de computadora para video juegos, aparatos para uso con video juegos, accesorios de juegos de video, reproductores

de juegos de video, cartuchos de juegos, juegos electrónicos, aparatos de juegos electrónicos, sistemas interactivos de distribución de audio y video, aparatos de audio y video para uso sobre la cabeza, audífonos, bocinas portátiles, rebobinadoras de casetes de audio y video, calculadoras, baterías, protectores paraincrementos de voltaje, unidades de control remoto para sistemas de audio y video, unidades de control remoto para sistemas de computadoras, productos electrónicos y video juegos, unidades de control remoto para productos electrónicos de consumo, gabinetes de almacenamiento, organizadores, soportes, carteras y fundas para grabaciones de audio y video y para programas de computadora de juegos, kits de limpieza para sistemas de audio y video, kits de limpieza para sistemas de computadoras, de productos electrónicos y video juegos, kits de limpieza para productos electrónicos de consumo, obras, libros, ropa, calzado, sombrerería, juegos, tarjetas de regalo, productos para el hogar, joyería y accesorios, botones, revistas, publicaciones periódicas, periódicos, diarios, programas, guías, posters, refrigerios o aperitivos, bebidas, artículos de papelería y juguetes; servicios de compra, venta e intercambio de grabaciones de audio y video nuevas y usadas, de programas de computadora de audio y video, de software interactivo que presenta entretenimiento, casetes de audio, cintas de audio, video-casetes, cintas de video, discos ópticos, discos láser, discos de video, discos compactos, DVD's, discos de bu-ray, audio libros, videos, videos musicales, filmes, películas cinematográficas, películas y películas animadas, programas de computadora, programas de juegos de computadora, juegos de computadora, juegos de video, programas de computadora para juegos de video, cartuchos de juegos, juegos electrónicos; servicios de tiendas de venta al menudeo en el campo de la grabación, transmisión y reproducción de sonido e imágenes, a saber, hacer disponible a otros el uso de aparatos para la grabación, transmisión y reproducción de sonido o imágenes y de programas de computadora de audio y video asociados, y de sus partes y accesorios y de productos y equipo relacionado para el entretenimiento casero y con productos y equipo educativo, todo ello para uso en las instalaciones de la tienda al menudeo; servicios de máquinas expendedoras; servicios para proveer una base de datos interactiva vía una red global de computadoras en el campo del comercio en línea y servicios de compras en línea; servicios para proveer información en el campo de los negocios y la publicidad prestados vía computadora a través de una red global de computadoras; servicios para diseminar o publicitar a favor de otros, prestados a través de una red global de computadoras; servicios para conducir programas que incentivan la fidelidad del consumidor, con propósitos comerciales, promocionales y/o de publicidad; servicios para conducir programas de premios que incentivan a los empleados, dirigidos a personal de tiendas de renta y de venta al menudeo.

**(511)-** 35

**(510)-** Renta y renta en línea de grabaciones de audio y video y equipo de computadora asociado, programas de computadora y equipo de computadora de audio y video, entretenimiento de audio y video y juegos de audio y video, equipo de audio y video y accesorios relacionados, programas de computadora interactivos y equipo de computadora asociado que presentan productos, equipo y accesorios de entretenimiento, entretenimiento casero y educativos; productos electrónicos para entretenimiento casero y sus accesorios, mercancía electrónica para niños, productos electrónicos de consumo, equipo de telecomunicaciones, casetes de audio, cintas de audio, video-casetes, cintas de video, discos ópticos, discos láser, discos de video, discos compactos, DVD's, discos blu-ray, audio-libros, videos, videos musicales, filmes, películas cinematográficas, películas, películas animadas, grabadoras de audio y video, reproductoras de audio y video, grabadoras y reproductoras de audio-casetes, grabadoras y reproductoras de cintas de audio, grabadoras y reproductoras de video-casetes, grabadoras y reproductoras de cintas de video, grabadoras y reproductoras de discos ópticos, reproductoras de discos láser, grabadoras y reproductoras de discos compactos, grabadoras y reproductoras de DVD's, grabadoras y reproductoras de discos blu-ray, televisiones, grabadoras de video digital, cámaras de video, programas de computadora y equipo de computadora, programas de computadora y equipo de computadora para juegos de computadora, aparatos de juego de computadora, juegos de computadora, juegos de video, programas de computadora y equipo de computadora para video juegos, aparatos para uso con video juegos, accesorios de juegos de video, reproductores de juegos de video, cartuchos de juegos, juegos electrónicos, aparatos de juegos electrónicos, sistemas interactivos de distribución de audio y video; servicios relacionados a la renta de lo anterior; servicios para proveer consultoría en relación con la renta de lo anterior; servicios de operación de una tienda de renta de los productos anteriores; servicios para proveer locaciones designadas para la devolución de artículos rentados; servicios de renta en el campo de la grabación, transmisión y reproducción de sonido e imágenes, a saber, hacer disponible a otros el uso de aparatos para la grabación, transmisión y reproducción de sonido o imágenes y de programas de computadora asociados de audio y video, y de sus partes y accesorios, para uso con los productos anteriores y con productos y equipo relacionado para el entretenimiento casero y con productos y equipo educativo, todo ello para uso en las instalaciones del establecimiento de renta; servicios de selección de entretenimiento, a saber, proveer kioscos interactivos de servicio al cliente y programas de computadora asociados, programados para la selección interactiva de grabaciones y juegos de audio y video; servicios para proveer información en el campo del entretenimiento y educación vía computadora a través de una red global de computadoras; servicios

para proveer información en línea a usuarios múltiples en el campo de las grabaciones de audio y video y equipo de computadora asociado, de programas de computadora y equipo de computadora de audio y video, entretenimiento y juegos de audio y video, de equipo de audio y video y accesorios relacionados, programas de computadora interactivos y equipo de computadora asociado que presentan entretenimiento, entretenimiento casero y productos, equipo y accesorios educativos; aparatos electrónicos para entretenimiento casero y sus accesorios, mercancía electrónica para niños, productos electrónicos de consumo, equipo de telecomunicaciones, audio-casetes, cintas de audio, video-casetes, cintas de video, discos ópticos, discos láser, discos de video, discos compactos, DVD's, discos de blu-ray, audio-libros, videos, videos musicales, filmes, películas cinematográficas, películas, películas animadas, grabadoras de audio y video, reproductoras de audio y video, grabadoras y reproductoras de audio-casetes, grabadoras y reproductoras de cintas de audio, grabadoras y reproductoras de video-casetes, grabadoras y reproductoras de cintas de video, grabadoras y reproductoras de discos ópticos, reproductoras de discos láser, grabadoras y reproductoras de discos compactos, grabadoras y reproductoras de DVD's, grabadoras y reproductoras de discos blu-ray, televisiones, grabadoras de video digital, cámaras de video, programas de computadora y equipo de computadora, programas de computadora y equipo de computadora para juegos de computadora, aparatos de juego de computadora, juegos de computadora, juegos de video, programas de computadora y equipo de computadora para video juegos, aparatos para uso con video juegos, accesorios de juegos de video, reproductoras de juegos de video, cartuchos de juegos, juegos electrónicos, aparatos de juegos electrónicos, sistemas interactivos de distribución de audio y video, aparatos de audio y video para uso sobre la cabeza, audífonos, bocinas portátiles, rebobinadoras de casetes de audio y video, calculadoras, baterías, protectores para incrementos de voltaje, unidades de control remoto para sistemas de audio y video, unidades de control remoto para sistemas de computadoras, productos electrónicos y video juegos, unidades de control remoto para productos electrónicos de consumo, gabinetes de almacenamiento, organizadores, soportes, carteras y fundas para grabaciones de audio y video y para programas de computadora de juegos, kits de limpieza para sistemas de audio y video, kits de limpieza para sistemas de computadoras, productos electrónicos y juegos de video, kits de limpieza para productos electrónicos de consumo; servicios de información y entretenimiento, a saber, la provisión a otros de una amplia variedad de información acerca de grabaciones de audio y video y equipo de computadora asociado, de programas de computadora y equipo de computadora de audio y video, entretenimiento y juegos de audio y video, equipo de audio y video y accesorios relacionados, programas de computadora interactivos y equipo de computadora asociado que presentan entretenimiento, entretenimiento casero y productos, equipo y accesorios educativos, aparatos electrónicos para entretenimiento casero y sus accesorios, mercancía electrónica para niños, productos electrónicos de consumo, equipo de telecomunicaciones, audio-casetes, cintas de audio, video-casetes, cintas de video, discos ópticos, discos láser, discos de video, discos compactos, DVD's, discos blu-ray, audio-libros, videos, videos musicales, filmes, películas cinematográficas, películas, películas animadas, grabadoras de audio y video, reproductoras de audio y video, grabadoras y reproductoras de audio-casetes, grabadoras y reproductoras de cintas de audio, grabadoras y reproductoras de video-casetes, grabadoras y reproductoras de cintas de video, grabadoras y reproductoras de discos ópticos, reproductoras de discos láser, grabadoras y reproductoras de discos compactos, grabadoras y reproductoras de DVD's, grabadoras y reproductoras de discos blu-ray, televisiones, grabadoras de video digital, cámaras de video, programas de computadora y equipo de computadora, programas de computadora y equipo de computadora para juegos de computadora, aparatos de juego de computadora, juegos de computadora, juegos de video, programas de computadora y equipo de computadora para video juegos, aparatos para uso con video juegos, accesorios de juegos de video, reproductoras de juegos de video, cartuchos de juegos, juegos electrónicos, aparatos de juegos electrónicos, sistemas interactivos de distribución de audio y video, aparatos de audio y video para uso sobre la cabeza, audífonos, bocinas portátiles, rebobinadoras de casetes de audio y video, calculadoras, baterías, protectores para incrementos de voltaje, unidades de control remoto para sistemas de audio y video, unidades de control remoto para sistemas de computadoras, productos electrónicos y video juegos, unidades de control remoto para productos electrónicos de consumo, gabinetes de almacenamiento, organizadores, soportes, carteras y fundas para grabaciones de audio y video y para programas de computadora de juegos, kits de limpieza para sistemas de audio y video, kits de limpieza para sistemas de computadoras, productos electrónicos y juegos de video, kits de limpieza para productos electrónicos de consumo; servicios de información y entretenimiento, a saber, proveer información en línea acerca de recientes estrenos de audio, video y juegos, acerca de los servicios del proveedor sobre venta al menudeo y renta de productos y equipo de entretenimiento y educativos, y de noticias en el campo del entretenimiento; servicios de información y entretenimiento, a saber, servicios de transmisión cerrada de programación en los monitores de televisión dentro de las tiendas para que sea vista por los clientes, mezclada con promociones de productos o servicios ofrecidos para la renta o venta; servicios de información y entretenimiento, a saber, proveer vistas previas de grabaciones de audio y video y de juegos de computadora, electrónicos y de video; servicios

de entretenimiento, a saber, provisión de acceso inalámbrico a Internet; Servicios de entretenimiento, a saber, entrega de contenidos digitales; Servicios de entretenimiento, a saber, transmisión de multimedia interactiva en los campos del entretenimiento y de la educación acerca de un amplio rango de temas; servicios de entretenimiento, a saber, la transmisión de programación de audio y video y de programas de juegos de computadora, electrónicos y de video; servicios de entretenimiento, a saber, la provisión en línea vía redes electrónicas de comunicaciones disponibles bajo petición, de multimedia interactiva, juegos de computadora, electrónicos y de video, de películas y de presentaciones de audio y video acerca de un amplio espectro de temas; servicios educativos, a saber, la provisión en línea vía redes electrónicas de comunicaciones disponibles bajo petición, de presentaciones educativas acerca de un amplio espectro de temas; servicios de entretenimiento, a saber, proveer presentaciones de audio y video y juegos de computadora, electrónicos y de video bajo petición expresa, proveer presentaciones de audio y video y juegos de computadora, electrónicos y de video bajo petición expresa vía un sitio web a través de una red global de computadoras, proveer una base de datos interactiva en el campo del audio y video bajo petición expresa, y sobre juegos de computadora, electrónicos y de video bajo petición expresa; servicios de entretenimiento, a saber, servicios de producción de transmisiones por televisión y por cable; servicios de entretenimiento, a saber, provisión de kioscos para descargas digitales, centros de juegos, áreas de juego para niños y barras de aperitivos; servicios de entretenimiento, a saber, organizar y conducir conciertos, representaciones musicales y artísticas y festivales, reservaciones de boletos para espectáculos y servicios de restauración; servicios de publicación y distribución de publicaciones electrónicas de noticias en el campo del entretenimiento.

**(511)-** 41

**(531)-** 25.03.03;26.04.24

**(540)-**

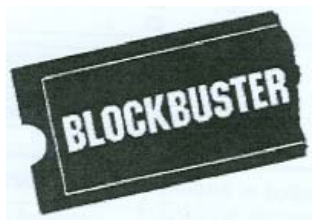

**(561)-** BLOCKBUSTER

**(730)-** BLOCKBUSTER INC., domiciliada en 1201 Elm Street Dallas, Texas 75270, Estados Unidos de América

**(740)-** Triana López , Beatriz, Cuba.  
-----

**(210)-** 2009-0473

**(220)-** 2009.11.03

**(510)-** Aparatos para el registro, transmisión o reproducción del sonido o imágenes; grabaciones de audio y video y equipo de computadora asociado a las mismas; programas de computadora y equipo de computadora de audio y video, entretenimiento y juegos de audio y video, equipo de audio y video y accesorios relacionados, programas de computadora interactivos y equipo de computadora asociado que presentan entretenimiento, entretenimiento casero y productos, equipo y accesorios educativos; productos electrónicos de entretenimiento casero y sus accesorios, mercancía electrónica para niños, productos electrónicos de consumo, equipo de telecomunicación; audio-casetes en blanco y pre-grabados, cintas de audio, video-casetes, cintas de video, discos ópticos, discos láser, discos de video, discos compactos, DVD's, discos blu-ray; audio-libros, videos, videos musicales, filmes, películas cinematográficas, películas, películas animadas; grabadoras de audio y video, reproductoras de audio y video, grabadoras y reproductoras de audio-casetes, grabadoras y reproductoras de cintas de audio, grabadoras y reproductoras de video-casetes, grabadoras y reproductoras de cintas de video, grabadoras y reproductoras de discos ópticos, reproductoras de discos láser, grabadoras y reproductoras de discos compactos, grabadoras y reproductoras de DVD, grabadoras y reproductoras de discos blu-ray, televisiones, grabadoras de video digital, cámaras de video; programas de computadora y equipo de computadora, programas de computadora y equipo de computadora para juegos de computadora, aparatos para juegos de computadora, juegos de computadora, juegos de video, programas de computadora y equipo de computadora para de juegos de video, aparatos para uso con juegos de video, accesorios para juegos de video, reproductores de juegos de video, cartuchos de juegos, juegos electrónicos, aparatos de juegos electrónicos; sistemas interactivos de distribución de audio y video; accesorios para sistemas de audio, de video y de juegos y para productos electrónicos de consumo; aparatos de audio y video para uso sobre la cabeza, audífonos, bocinas portátiles, rebobinadoras de casetes de audio y video, calculadoras, baterías, protectores para incrementos de voltaje, unidades de control remoto para sistemas de audio y video, unidades de control remoto

para sistemas de computadoras, productos electrónicos y video juegos, unidades de control remoto para productos electrónicos de consumo, gabinetes de almacenamiento, organizadores, soportes, carteras y fundas para grabaciones de audio y video y para programas de computadora de juegos, kits de limpieza para sistemas de audio y video, kits de limpieza para sistemas de computadoras, productos electrónicos y juegos de video, kits de limpieza para productos electrónicos de consumo; cables, conectores de cables, acoplamientos, kits de herramientas para engastar o engarzar cables o alambres, separadores, cordones eléctricos, alambres, enchufes, transformadores, adaptadores, soluciones para limpiar y herramientas para limpiar sistemas de audio, video, sistemas de computadoras, productos electrónicos y de video juegos y para productos electrónicos de consumo; aparatos de juegos operados con monedas; kioscos computarizados interactivos para dar servicio al consumidor (que comprenden programas de computadora y equipo de computadora) para la visualización previa y selección de grabaciones de audio y video y para juegos de computadora, electrónicos y de video; terminales de computadora para uso en estaciones de muestreo y para dispensar selecciones personalizadas de audio, video y juegos a la renta y a la venta, y de cupones; programas e computadora para operar kioscos interactivos para servicio al cliente para la visa previa y la selección de grabaciones de audio y video y de juegos de computadora, electrónicos y de video; programas de computadora para la selección interactiva de grabaciones de audio y video y de juegos de computadora, electrónicos y de video; programas de computadora 09

**(511)-**

**(510)-**

Servicios de venta al menudeo, servicios de tienda al menudeo computarizada en línea, servicios de venta por catálogo y órdenes por correo en el campo de: grabaciones de audio y video y de equipo de computadora asociado, de programas de computadora y equipos de computadora de audio y video, entretenimiento y juegos de audio y video, equipo de audio y video y accesorios relacionados, programas de computadora interactivos y equipo de computadora asociado que presentan entretenimiento, entretenimiento casero y productos, equipo y accesorios educativos; productos electrónicos para entretenimiento casero y sus accesorios, mercancía electrónica para niños, productos electrónicos de consumo, equipo de telecomunicaciones, audio casetes, cintas de audio, video-casetes, cintas de video, discos ópticos, discos láser, discos de video, discos compactos, DVD's, discos blu-ray, audio-libros, videos, videos musicales, filmes, películas cinematográficas, películas, películas animadas, grabadoras de audio y video, reproductoras de audio y video, grabadoras y reproductoras de audio-casetes, grabadoras y reproductoras de cintas de audio, grabadoras y reproductoras de video-casetes, grabadoras y reproductoras de cintas de video, grabadoras y reproductoras de discos ópticos, reproductoras de discos láser, grabadoras y reproductoras de discos compactos, grabadoras y reproductoras de DVD's, grabadoras y reproductoras de discos blu-ray, televisiones, grabadoras de video digital, cámaras de video, programas de computadora y equipo de computadora, programas de computadora y equipo de computadora para juegos de computadora, aparatos de juego de computadora, juegos de computadora, juegos de video, programas de computadora y equipo de computadora para video juegos, aparatos para uso con video juegos, accesorios de juegos de video, reproductores de juegos de video, cartuchos de juegos, juegos electrónicos, aparatos de juegos electrónicos, sistemas interactivos de distribución de audio y video, aparatos de audio y video para uso sobre la cabeza, audífonos, bocinas portátiles, rebobinadoras de casetes de audio y video, calculadoras, baterías, protectores para incrementos de voltaje, unidades de control remoto para sistemas de audio y video, unidades de control remoto para sistemas de computadoras, productos electrónicos y video juegos, unidades de control remoto para productos electrónicos de consumo, gabinetes de almacenamiento, organizadores, soportes, carteras y fundas para grabaciones de audio y video y para programas de computadora de juegos, kits de limpieza para sistemas de audio y video, kits de limpieza para sistemas de computadoras, de productos electrónicos y video juegos, kits de limpieza para productos electrónicos de consumo, obras, libros, ropa, calzado, sombrerería, juegos, tarjetas de regalo, productos para el hogar, joyería y accesorios, botones, revistas, publicaciones periódicas, periódicos, diarios, programas, guías, posters, refrigerios o aperitivos, bebidas, artículos de papelería y juguetes; servicios de compra, venta e intercambio de grabaciones de audio y video nuevas y usadas, de programas de computadora de audio y video, de software interactivo que presenta entretenimiento, casetes de audio, cintas de audio, video-casetes, cintas de video, discos ópticos, discos láser, discos de video, discos compactos, DVD's, discos de bu-ray, audio libros, videos, videos musicales, filmes, películas cinematográficas, películas y películas animadas, programas de computadora, programas de juegos de computadora, juegos de computadora, juegos de video, programas de computadora para juegos de video, cartuchos de juegos, juegos electrónicos; servicios de tiendas de venta al menudeo en el campo de la grabación, transmisión y reproducción de sonido e imágenes, a saber, hacer disponible a otros el uso de aparatos para la grabación, transmisión y reproducción de sonido o imágenes y de programas de computadora de audio y video asociados, y de sus partes y accesorios y de productos y equipo relacionado para el entretenimiento casero y con productos y equipo educativo, todo ello para uso en las instalaciones de la tienda al menudeo; servicios de máquinas expendedoras; servicios para proveer una base de datos interactiva vía una red global de computadoras en el campo del comercio en línea y servicios de compras en línea; servicios para proveer información en el campo de los negocios y la publicidad prestados vía computadora a través de una red global de computadoras; servicios para diseminar

o publicitar a favor de otros, prestados a través de una red global de computadoras; Servicios para conducir programas que incentivan la fidelidad del consumidor, con propósitos comerciales, promocionales y/o de publicidad; Servicios para conducir programas de premios que incentivan a los empleados, dirigidos a personal de tiendas de renta y de venta al menudeo.

**(511)-** 35

**(510)-** Renta y renta en línea de grabaciones de audio y video y equipo de computadora asociado, programas de computadora y equipo de computadora de audio y video, entretenimiento de audio y video y juegos de audio y video, equipo de audio y video y accesorios relacionados, programas de computadora interactivos y equipo de computadora asociado que presentan productos, equipo y accesorios de entretenimiento, entretenimiento casero y educativos; productos electrónicos para entretenimiento casero y sus accesorios, mercancía electrónica para niños, productos electrónicos de consumo, equipo de telecomunicaciones, casetes de audio, cintas de audio, video-casetes, cintas de video, discos ópticos, discos láser, discos de video, discos compactos, DVD's, discos blu-ray, audio-libros, videos, videos musicales, filmes, películas cinematográficas, películas, películas animadas, grabadoras de audio y video, reproductoras de audio y video, grabadoras y reproductoras de audio-casetes, grabadoras y reproductoras de cintas de audio, grabadoras y reproductoras de video-casetes, grabadoras y reproductoras de cintas de video, grabadoras y reproductoras de discos ópticos, reproductoras de discos láser, grabadoras y reproductoras de discos compactos, grabadoras y reproductoras de DVD's, grabadoras y reproductoras de discos blu-ray, televisiones, grabadoras de video digital, cámaras de video, programas de computadora y equipo de computadora, programas de computadora y equipo de computadora para juegos de computadora, aparatos de juego de computadora, juegos de computadora, juegos de video, programas de computadora y equipo de computadora para video juegos, aparatos para uso con video juegos, accesorios de juegos de video, reproductores de juegos de video, cartuchos de juegos, juegos electrónicos, aparatos de juegos electrónicos, sistemas interactivos de distribución de audio y video; servicios relacionados a la renta de lo anterior; servicios para proveer consultoría en relación con la renta de lo anterior; servicios de operación de una tienda de renta de los productos anteriores; Servicios para proveer locaciones designadas para la devolución de artículos rentados; servicios de venta en el campo de la grabación, transmisión y reproducción de sonido e imágenes, a saber, hacer disponible a otros el uso de aparatos para la grabación, transmisión y reproducción de sonido o imágenes y de programas de computadora asociados de audio y video, y de sus partes y accesorios, para uso con los productos anteriores y con productos y equipo relacionado para el entretenimiento casero y con productos y equipo educativo, todo ello para uso en las instalaciones del establecimiento de renta; servicios de selección de entretenimiento, a saber, proveer kioscos interactivos de servicio al cliente y programas de computadora asociados, programados para la selección interactiva de grabaciones y juegos de audio y video; servicios para proveer información en el campo del entretenimiento y educación vía computadora a través de una red global de computadoras; servicios para proveer información en línea a usuarios múltiples en el campo de las grabaciones de audio y video y equipo de computadora asociado, de programas de computadora y equipo de computadora de audio y video, entretenimiento y juegos de audio y video, de equipo de audio y video y accesorios relacionados, programas de computadora interactivos y equipo de computadora asociado que presentan entretenimiento, entretenimiento casero y productos, equipo y accesorios educativos; aparatos electrónicos para entretenimiento casero y sus accesorios, mercancía electrónica para niños, productos electrónicos de consumo, equipo de telecomunicaciones, audio-casetes, cintas de audio, video-casetes, cintas de video, discos ópticos, discos láser, discos de video, discos compactos, DVD's, discos de blu-ray, audio-libros, videos, videos musicales, filmes, películas cinematográficas, películas, películas animadas, grabadoras de audio y video, reproductoras de audio y video, grabadoras y reproductoras de audio-casetes, grabadoras y reproductoras de cintas de audio, grabadoras y reproductoras de video-casetes, grabadoras y reproductoras de cintas de video, grabadoras y reproductoras de discos ópticos, reproductoras de discos láser, grabadoras y reproductoras de discos compactos, grabadoras y reproductoras de DVD's, grabadoras y reproductoras de discos blu-ray, televisiones, grabadoras de video digital, cámaras de video, programas de computadora y equipo de computadora, programas de computadora y equipo de computadora para juegos de computadora, aparatos de juego de computadora, juegos de computadora, juegos de video, programas de computadora y equipo de computadora para video juegos, aparatos para uso con video juegos, accesorios de juegos de video, reproductoras de juegos de video, cartuchos de juegos, juegos electrónicos, aparatos de juegos electrónicos, sistemas interactivos de distribución de audio y video, aparatos de audio y video para uso sobre la cabeza, audífonos, bocinas portátiles, rebobinadoras de casetes de audio y video, calculadoras, baterías, protectores para incrementos de voltaje, unidades de control remoto para sistemas de audio y video, unidades de control remoto para sistemas de computadoras, productos electrónicos y video juegos, unidades de control remoto para productos electrónicos de consumo, gabinetes de almacenamiento, organizadores, soportes, carteras y fundas para grabaciones de audio y video y para programas de computadora de juegos, kits de limpieza para sistemas de audio y video, kits de limpieza para sistemas de computadoras, productos electrónicos y juegos de video, kits de limpieza para productos electrónicos de consumo; servicios de información y entretenimiento, a saber, la provisión a otros de una amplia variedad de

información acerca de grabaciones de audio y video y equipo de computadora asociado, de programas de computadora y equipo de computadora de audio y video, entretenimiento y juegos de audio y video, equipo de audio y video y accesorios relacionados, programas de computadora interactivos y equipo de computadora asociado que presentan entretenimiento, entretenimiento casero y productos, equipo y accesorios educacionales, aparatos electrónicos para entretenimiento casero y sus accesorios, mercancía electrónica para niños, productos electrónicos de consumo, equipo de telecomunicaciones, audio-casetes, cintas de audio, video-casetes, cintas de video, discos ópticos, discos láser, discos de video, discos compactos, DVD's, discos blu-ray, audio-libros, videos, videos musicales, filmes, películas cinematográficas, películas, películas animadas, grabadoras de audio y video, reproductoras de audio y video, grabadoras y reproductoras de audio-casetes, grabadoras y reproductoras de cintas de audio, grabadoras y reproductoras de video-casetes, grabadoras y reproductoras de cintas de video, grabadoras y reproductoras de discos ópticos, reproductoras de discos láser, grabadoras y reproductoras de discos compactos, grabadoras y reproductoras de DVD's, grabadoras y reproductoras de discos blu-ray, televisiones, grabadoras de video digital, cámaras de video, programas de computadora y equipo de computadora, programas de computadora y equipo de computadora para juegos de computadora, aparatos de juego de computadora, juegos de computadora, juegos de video, programas de computadora y equipo de computadora para video juegos, aparatos para uso con video juegos, accesorios de juegos de video, reproductoras de juegos de video, cartuchos de juegos, juegos electrónicos, aparatos de juegos electrónicos, sistemas interactivos de distribución de audio y video, aparatos de audio y video para uso sobre la cabeza, audífonos, bocinas portátiles, rebobinadoras de casetes de audio y video, calculadoras, baterías, protectores para incrementos de voltaje, unidades de control remoto para sistemas de audio y video, unidades de control remoto para sistemas de computadoras, productos electrónicos y video juegos, unidades de control remoto para productos electrónicos de consumo, gabinetes de almacenamiento, organizadores, soportes, carteras y fundas para grabaciones de audio y video y para programas de computadora de juegos, kits de limpieza para sistemas de audio y video, kits de limpieza para sistemas de computadoras, productos electrónicos y juegos de video, kits de limpieza para productos electrónicos de consumo; servicios de información y entretenimiento, a saber, proveer información en línea acerca de recientes estrenos de audio, video y juegos, acerca de los servicios del proveedor sobre venta al menudeo y renta de productos y equipo de entretenimiento y educativos, y de noticias en el campo del entretenimiento; servicios de información y entretenimiento, a saber, servicios de transmisión cerrada de programación en los monitores de televisión dentro de las tiendas para que sea vista por los clientes, mezclada con promociones de productos o servicios ofrecidos para la renta o venta; servicios de información y entretenimiento, a saber, proveer vistas previas de grabaciones de audio y video y de juegos de computadora, electrónicos y de video; servicios de entretenimiento, a saber, provisión de acceso inalámbrico a Internet; servicios de entretenimiento, a saber, entrega de contenidos digitales; servicios de entretenimiento, a saber, transmisión de multimedia interactiva en los campos del entretenimiento y de la educación acerca de un amplio rango de temas; servicios de entretenimiento, a saber, la transmisión de programación de audio y video y de programas de juegos de computadora, electrónicos y de video; servicios de entretenimiento, a saber, la provisión en línea vía redes electrónicas de comunicaciones disponibles bajo petición, de multimedia interactiva, juegos de computadora, electrónicos y de video, de películas y de presentaciones de audio y video acerca de un amplio espectro de temas; servicios educativos, a saber, la provisión en línea vía redes electrónicas de comunicaciones disponibles bajo petición, de presentaciones educativas acerca de un amplio espectro de temas; servicios de entretenimiento, a saber, proveer presentaciones de audio y video y juegos de computadora, electrónicos y de video bajo petición expresa, proveer presentaciones de audio y video y juegos de computadora, electrónicos y de video bajo petición expresa vía un sitio web a través de una red global de computadoras, proveer una base de datos interactiva en el campo del audio y video bajo petición expresa, y sobre juegos de computadora, electrónicos y de video bajo petición expresa; servicios de entretenimiento, a saber, servicios de producción de transmisiones por televisión y por cable; servicios de entretenimiento, a saber, provisión de kioscos para descargas digitales, centros de juegos, áreas de juego para niños y barras de aperitivos; servicios de entretenimiento, a saber, organizar y conducir conciertos, representaciones musicales y artísticas y festivales, reservaciones de boletos para espectáculos y servicios de restauración; servicios de publicación y distribución de publicaciones electrónicas de noticias en el campo del entretenimiento.

**(511)-**

41

**(561)-** BLOCKBUSTER

**(730)-** BLOCKBUSTER INC., domiciliada en 1201 Elm Street Dallas, Texas 75270, Estados Unidos de América

**(740)-** Triana López, Beatriz, Cuba.

.....

**Año CIX**

**Boletín Oficial N°262**

- (210)-** 2009-0474
- (220)-** 2009.11.03
- (510)-** Publicidad, gestión de negocios comerciales, administración comercial, trabajos de oficina, compra, venta, importación, exportación, representación comercial de productos tales como baterías, llantas y en general productos para automotores.
- (511)-** 35
- (561)-** MAC POWER PACK
- (730)-** MAC S.A., domiciliada en Carrera 35, número 10-300 Urbanización Industrial Acopi Calle 10 número 35-265 Yumbo- Valle Colombia, Colombia
- (740)-** Triana López , Beatriz, Cuba.  
-----

- (210)-** 2009-0475
- (220)-** 2009.11.04
- (510)-** Brindar Servicios de dirección y administración de inversiones y obras de todos los alcances para la ejecución de nuevas inversiones, ampliación, conservación mantenimiento, demolición y desmonte de objetivos existentes, prueba y puesta en marcha de inversiones y de objetivos existentes de cualquier tipo. Comercialización de programas computacionales propios de la actividad de ingeniería, comercialización de documentación científico técnica y de calidad relacionada con la actividad.
- (511)-** 35
- (510)-** Estimaciones y presupuestos económicos de inversiones de objetivo
- (511)-** 36
- (510)-** Brindar servicios de construcción, montaje y servicios de postventa
- (511)-** 37
- (510)-** Alquiler de locales
- (511)-** 39
- (510)-** Servicios de superación técnica profesional.
- (511)-** 41
- (510)-** Servicios de diseño grafico de manuales de identidad empresarial de evaluación de riesgos, de innovación, ofertar servicios con técnicas informáticas en presentaciones digitales, prestar servicios de apoyo legal o de peritaje o de auditoria técnica y de calidad, relacionados con la actividad de ingeniería y proyecto de elaboración y reproducción, evaluación de impactos ambientales, de vulnerabilidad y daños de desastres naturales y tecnológicos , innovación tecnológica en sistemas constructivos, tecnológicos o ingenieros geotécnicos aplicados a la construcción, consultoria relacionada con las actividades de ingeniería y proyectos.

- (511)-** 42
- (531)-** 27.01.02;27.05.01
- (540)-**



- (561)-** ESIC
- (730)-** EMPRESA DE SERVICIOS DE INGENIERÍA DE CIENFUEGOS, domiciliada en Carretera a Palmira kilómetro 41/2., República de Cuba
- (740)-** González Guardarrama, Maria del Carmen, Cuba.  
-----

- (210)-** 2009-0476
- (220)-** 2009.11.06
- (510)-** Cubiertas para automóviles; neumáticos; cubiertas (neumáticos); cámaras de aire [para neumáticos de automóvil]; neumáticos para ruedas de vehículos; neumáticos de caucho sólidos para ruedas de vehículos; llantas de ruedas de vehículos.
- (511)-** 12
- (531)-** 26.02.01;27.05.17



**(561)-** KENDA

**(730)-** KENDA RUBBER IND.CO., LTD, domiciliada en número 146, Sec. 1, Chung Shan Rd., Yuanlin Chang HWA HSIEN, Taiwan (R.O.C.), Taiwán

**(740)-** Ramírez Pastor, Yordanka, Cuba.  
-----

**(210)-** 2009-0477

**(220)-** 2009.11.09

**(510)-** Automóviles; automóviles deportivos; camiones con remolques; furgón de artillería (vehículos); furgones (vehículos); vehículos militares para el transporte; autobuses de motor; remolques (vehículos); casas rodantes; motocicletas.

**(511)-** 12

**(531)-** 27.05.01;27.05.17



**(561)-** Z ZOTYE

**(730)-** ZOTYE HOLDING GROUP CO., LTD., domiciliada en Hardware Science and Technology Zone 32301, Yongkang, Zhejiang Province, China

**(740)-** Ramírez Pastor, Yordanka, Cuba.  
-----

**(210)-** 2009-0478

**(220)-** 2009.11.09

**(510)-** Pisos especiales y murales cerámicos, pavimento.

**(511)-** 19

**(510)-** Comercializar pisos especiales y murales cerámicos, servicios de postventa, artículos industriales y artesanales desechos de pavimentos.

**(511)-** 35

**(510)-** Servicios de reparación, construcción y mantenimiento.

**(511)-** 37

**(510)-** Transportación de pisos especiales y murales cerámicos.

**(511)-** 39

**(510)-** Servicios de recreación.

**(511)-** 41

**(510)-** Servicios gastronómicos.

**(511)-** 43

**(531)-** 26.04.18



**Año CIX**

**Boletín Oficial N°262**

**(561)**- SANTA CRUZ CS

**(730)**- EMPRESA DE CERÁMICA DE SANTA CRUZ, domiciliada en calle 2, número 506, entre Quinta y Séptima, Batey Camilo Cienfuegos, Santa Cruz del Norte, La Habana, República de Cuba

**(740)**- Montalvo Albelo, Gustavo Tomas, Cuba.  
-----

**(210)**- 2009-0479

**(220)**- 2009.11.10

**(510)**- Publicidad; gestión de negocios comerciales; administración comercial; trabajos de oficina.

**(511)**- 35

**(510)**- Educación; formación; esparcimiento; actividades deportivas y culturales.

**(511)**- 41

**(531)**- 27.05.19

**(540)**-



**(561)**- ZAMBÁ

**(730)**-**(740)**- SOSA MUÑIZ, GISELA; RAMOS MUÑIZ, GISEL, domiciliada en Quinta, número 9210, apartamento 2, entre 92 y 94; calle 49, número 5416, apartamento 210, entre 54 y 58, Playa, Ciudad de La Habana, República de Cuba  
-----

**(210)**- 2009-0480

**(220)**- 2009.11.12

**(510)**- Carnes y leche.

**(511)**- 29

**(510)**- Animales vivos.

**(511)**- 31

**(510)**- Publicidad y gestión de negocios.

**(511)**- 35

**(531)**- 03.04.12;27.05.01

**(540)**-



**(561)**- BUFALUZ

**(730)**- EMPRESA GANADERA DE CAMAGUEY, domiciliada en calle C, sin número entre Carretera Central Este y Céspedes, reparto Jayamá, República de Cuba

**(740)**- Revé Robles, Daniel, Cuba.  
-----

**(210)**- 2009-0481

**(220)**- 2009.11.13

**(510)**- Publicidad, gestión de negocios comerciales, administración comercial, trabajos de oficina, agencias para exportar e importar servicios.

**(511)**- 35

**(531)**- 27.05.03;27.05.04

**(540)**-



- (561)**- AGC  
**(730)**- ALOKOZAY FZE (COMPAÑÍA DE ZONA FRANCA INCORPORADA DE ACUERDO CON LAS LEYES DE EMIRATOS ARABES UNIDOS), domiciliada en P.O. Box 18165 Jebel Ali Free Zone Dubai, Emiratos Arabes Unidos  
**(740)**- Sampedro Vázquez, Reynold, Cuba.  
-----

- (210)**- 2009-0482  
**(220)**- 2009.11.13  
**(510)**- Preparaciones para blanquear y otras sustancias para la colada, preparaciones para limpiar, pulir, desengrasar y raspar jabones, perfumería, aceites esenciales cosméticos, lociones para el cabello, shampoo, dentífricos.  
**(511)**- 03  
**(561)**- BALLERINA  
**(730)**- LABORATORIO BALLERINA LTDA, domiciliada en Antonio Escobar Williams no. 190. Cerrillos, Chile  
**(740)**- Sampedro Vázquez, Reynold, Cuba.  
-----

- (210)**- 2009-0483  
**(220)**- 2009.11.13  
**(510)**- Servicios de courier, especialmente recogida de correspondencia, de cobro postal por vehículo motor, embarcaciones marinas y/o aéreas para la entrega internacional a usuarios.  
**(511)**- 39  
**(561)**- SKYBOX  
**(730)**- SKYWORLD INTERNATIONAL COURIERS, INC., domiciliada en 1900 NW 97 avenue. Miami. FL 33172, Estados Unidos de América  
**(740)**- Sampedro Vázquez, Reynold, Cuba.  
-----

- (210)**- 2009-0484  
**(220)**- 2009.11.16  
**(510)**- Autos de pasajeros; camiones; autobuses; minibuses; automóviles de paseo de cuatro ruedas, furgones (vehículos); furgonetas.  
**(511)**- 12  
**(531)**- 26.01.18;27.05.01  
**(540)**-



- (561)**- KIA K7  
**(730)**- KIA MOTORS CORPORATION, domiciliada en 231 Yangjae- Dong, Seocho- gu, Seoul, República de Corea  
**(740)**- Bermúdez Benítez, Leticia Laura, Cuba.  
-----

- (210)**- 2009-0485  
**(220)**- 2009.11.16  
**(510)**- Vinos.  
**(511)**- 33  
**(531)**- 19.07.17

**(540)-**



**(730)-** SOGRAPE VINHOS, S.A., domiciliada en Aldeia Nova, Avintes, Vila Nova de Gaia, Portugal

**(740)-** León Villaverde, Haliveth, CU.  
-----

**(210)-** 2009-0486

**(220)-** 2009.11.16

**(510)-** Máquinas y máquinas herramientas; motores(excepto para vehículos), acoplamientos y correaje para máquina (excepto para vehículos terrestres), implementos agrícolas de gran tamaño, incubadoras, particularmente lavadoras, secadoras, lavadoras de platos, máquinas desmenuzadoras, robots industriales, máquinas de seleccionar y envasar, aparatos de limpieza en seco, prensador de planchar para tintorería, aspiradoras de polvo industriales, bombas para pozos, calderas de gas, aparatos para la producción, distribución y conservación de energía eléctrica, dinamos, compresores, abrelatas eléctricos, tijeras eléctricas, taladros de mano eléctricos, mezcladores de alimentos, extractos de jugo automáticos, trituradora de hielo eléctrica, moladora de carne, máquinas para rebanar, desmenuzar, raspar y cortar, y partes y accesorios de todos los productos antes mencionados.

**(511)-** 07

**(510)-** Herramientas e instrumentos manuales; cuchillería, tenedores y cucharas; armas blancas, incluyendo tijeras eléctricas para cortar cabello y máquinas de afeitar eléctricas.

**(511)-** 08

**(510)-** Aparatos e instrumentos científicos, náuticos, de topografía y eléctricos (incluyendo inalámbricos), fotográficos, cinematográficos, ópticos, de pesar, de medición, de señalización, de comprobación (supervisión), salvamento y enseñanza, aparatos accionados mediante monedas o fichas; máquinas parlantes, cajas registradoras, máquinas de calcular, aparatos extintores, aparatos para recibir, amplificar, convertir, igualar, controlar, registrar, transmitir y/o reproducir señales de audio y/o video, a saber; receptores de combinaciones de radio/fonógrafo, registradores y/o reproductores de audio de cinta magnética, amplificadores, altavoces, sintonizadores de radio recepción, discos giratorios de fonógrafos, reproductores de audio de disco compacto, aparatos de control para señales de audio, convertidores para señales analógicas/digitales, máquinas de dictado, sistema de altavoces para conferencias, emisores-receptores, radios y/o estéreos para automóviles, micrófonos auriculares, registradores y/o reproductores de video de cintas magnéticas, cámaras de video, reproductora de video de disco, televisión en colores, televisión en blanco y negro, monitores para señales de televisión, aparatos de teléfono, instrumentos y máquinas de respuesta, descifradores; marcadores de tiempo eléctricos o electrónicos, discos y cintas magnéticas todos para el registro de sonidos y/o video; computadoras y aparatos de procesar datos, programas de computadoras, emisores receptores telefotográficos, máquinas de copiar electrónicas, máquinas de escribir electrónicas, impresores gráficos a color, planchas eléctricas, campanillas para residencias sensores de humo, llamadas de emergencia electrónicas, baterías y pilas, cargadores eléctricos, máquinas expendedoras automáticas, recipiente de revelado, pulidores de piso, sirenas y bocinas para bicicletas, indicadores de velocidad para bicicletas, incubadoras para uso en laboratorios biológicos y otras instituciones de investigación para crear ambientes de temperatura constante para cultivos de bacterias, microorganismos y vida de plantas, registradoras automáticas de temperatura, parte y accesorios para todos los productos antes mencionados.

**(511)-** 09

**(531)-** 27.05.04

**(540)-**



**(561)-** SANYO

**(730)-** SANYO ELECTRIC CO., LTD., domiciliada en 5-5, Keihan-hondori 2-Chome, Moriguchi city, Osaka, Japón

**(740)-** León Villaverde, Haliveth, CU.  
-----

- (210)**- 2009-0487  
**(220)**- 2009.11.16  
**(510)**- Embutidos de carne de cerdo y ave.  
**(511)**- 29  
**(531)**- 25.01.13;27.05.01  
**(540)**-



- (561)**- RICHMEAT  
**(730)**- FOOD SUPPLY & SERVICE DE MEXICO S.A. DE C.V. domiciliada en Rancho Miradores 118, Col. Girasoles, México  
**(740)**- León Villaverde, Haliveth, CU.  
-----

- (210)**- 2009-0488  
**(220)**- 2009.11.16  
**(510)**- Cremas y lociones para uso personal.  
**(511)**- 03  
**(510)**- Preparaciones farmacéuticas.  
**(511)**- 05  
**(561)**- LUCIARA  
**(730)**- BAYER SCHERING PHARMA AKTIENGESELLSCHAFT, domiciliada en Müllerstrasse 178, 13353 Berlin, Alemania  
**(740)**- León Villaverde, Haliveth, CU.  
-----

- (210)**- 2009-0489  
**(220)**- 2009.11.16  
**(510)**- Vinos.  
**(511)**- 33  
**(561)**- GAZELA  
**(730)**- SOGRAPE VINHOS, S.A., domiciliada en Aldeia Nova, Avintes, Vila Nova de Gaia, Portugal  
**(740)**- León Villaverde, Haliveth, CU.  
-----

- (210)**- 2009-0490  
**(220)**- 2009.11.16  
**(510)**- Productos farmacéuticos y preparaciones sanitarias para uso médico, sustancias dietéticas para uso médico, suplementos alimenticios para uso médico, sustancias minerales para uso médico, suplementos alimenticios minerales para uso médico, vitaminas, preparaciones químicas para uso médico o farmacéutico.  
**(511)**- 05  
**(561)**- CALDIMOL  
**(730)**- SANOFI-AVENTIS, domiciliada en 174, Avenue de France, 75013 PARIS, Francia  
**(740)**- Santana Calderín, María Amparo, CU.  
-----

- (210)**- 2009-0491  
**(220)**- 2009.11.17  
**(510)**- Detergente en polvo, detergente en gel, detergente líquido para ropas, detergente líquido lava trastes, detergente líquido limpia vidrios, jabón de tocador, suavizante de telas, detergente en pasta, detergente líquido multiusos, detergente líquido lavasuelo, detergente líquido quita grasa, jabón de lavar, aromatizantes  
**(511)**- 03  
**(561)**- PALOMA  
**(730)**- PEGASUS LIMITED S.A., domiciliada en edificio World Trade Center, primer piso del área Comercial Panamá, Panamá  
**(740)**- León Villaverde, Haliveth, CU.  
-----

**(210)**- 2009-0492

**(220)**- 2009.11.17

**(510)**- Una línea completa de dispositivos eléctricos de ingeniería y electrónica para las telecomunicaciones, para las industrias de electrónica automotriz e industrial y la electrónica de consumo; dispositivos electrónicos de ingeniería eléctrica para las industrias de telecomunicaciones, para la electrónica automotriz e industrial y/o la electrónica de consumo; partes eléctricas y electrónicas; dispositivos eléctricos y electrónicos; materiales eléctricos y electrónicos; componentes pasivos eléctricos y electrónicos; componentes (eléctricos) de cerámica; condensadores eléctricos; condensadores eléctricos de cerámica; condensadores eléctricos de cerámica multicapa; elementos ensamblados compuestos por condensadores eléctricos; componentes cem (de compatibilidad electromagnética); cuentas de fenita (componentes eléctricos); cuentas de cerámica (componentes eléctricos); cuentas para chips (circuitos integrados); filtros eléctricos y electrónicos; filtros para señales eléctricas; filtros para el control de señal de frecuencias; filtros para la supresión de interferencia de radio; filtros cem (de compatibilidad electromagnética); filtros de tres terminales (componentes eléctricos); filtros de modo común (componentes eléctricos); reguladores eléctricos de flujo; bobinas eléctricas de choque; bobinas eléctricas de choque de modo común; bobinas eléctricas de choque de modo diferencial; bobinas eléctricas supresoras de picos; bobinas eléctricas moldeadas; varistores (componentes eléctricos); filtros de sujeción (componentes eléctricos); núcleo de ferrita con caja (componentes eléctricos); ferritas (componentes eléctricos); materiales de ferrita (componentes eléctricos); núcleos de ferrita (componentes eléctricos); filtros dieléctricos; filtros de cerámica (componentes eléctricos); filtros piezoeléctricos; filtros de cuentas de ferrita (componentes eléctricos); filtros de ruido; bobinas eléctricas; bobinas eléctricas en espiral; transformadores eléctricos; transformadores eléctricos y electrónicos; transformadores eléctricos de pulso; transformadores eléctricos de corriente; placas de supresión de ruido; placas magnéticas; materiales electromagnéticos absorbentes y de blindaje; amortiguadores de microondas; amortiguadores electromagnéticos; amortiguadores de ondas de radio; substancias magnéticas de alta frecuencia; cámaras anecoicas; equipos y dispositivos para cem (compatibilidad electromagnética), sistema de pruebas, para su venta individual o en unidades; sensores eléctricos; sensores de medición de temperatura; termistores; termistores de coeficiente de temperatura negativo; termistores de coeficiente de temperatura positiva; interruptores eléctricos de lengüeta de respuesta a la temperatura; sensores eléctricos de humedad; sensores eléctricos de potencia para superficies; sensores eléctricos de diente de engranaje; sensores eléctricos de diente de engranaje de detección de ángulo; sensores eléctricos de diente de engranaje de detección de velocidad; sensores mecánicos; sensores eléctricos de volumen residual y de concentración de tinta en polvo; sensores eléctricos de nivel de polvo; sensores eléctricos de apertura y cierre de puertas; interruptores eléctricos para el cierre de puertas; sensores electromagnéticos; accionadores (componentes eléctricos); pistones (componentes eléctricos); pistones (parte de las maquinas); componentes eléctricos de accionamiento mecánico; nebulizadores eléctricos; unidades nebulizadoras eléctricas; unidades nebulizadoras ultrasónicas; sistemas eléctricos humidificadores para generación de vapor; bombas (eléctricas); componentes piezoeléctricos; productos piezoeléctricos; filtros piezoeléctricos de cerámica; resonadores; circuitos de resonancia; órganos de sonido; receptores piezoeléctricos; timbres y alarmas piezoeléctricas; timbres y alarmas electromagnéticas; accionadores piezoeléctricos; resonadores magnetostrictivos; diferenciadores eléctricos; diferenciadores eléctricos de cerámica; cabezales térmicos de impresión; cabezales térmicos de película delgada; cabezales de grabación y reproducción; cabezales magnéticos; cabezales magnéticos de película delgada; controladores eléctricos de memoria; controladores eléctricos de memoria no volátil; controladores eléctricos de memoria de flash; controladores eléctricos de memoria de flash nand; memoria flash; tarjetas de memoria; tarjetas de memoria flash; memoria no volátil; tarjetas de memoria no volátil; tarjetas de memoria de flash compacto; tarjeta de memoria de flash compacto para aplicaciones industriales; unidad de estado sólido (dispositivo de almacenamiento de datos); unidad de estado sólido para aplicaciones industriales (dispositivo de almacenamiento de datos); dispositivos eléctricos semiconductores; memorias semiconductoras; adoptantes para tarjetas de memoria; pantallas de proyección; pantallas emisoras de luz orgánica; diodos emisores de luz; diodos emisores de luz orgánica; componentes de radio frecuencia; antenas; antenas de parche de cerámica; antenas de capas múltiples de chips; filtros eléctricos de frecuencia; filtros de frecuencia dieléctricos; circuladores eléctricos; circuladores eléctricos para estaciones base; aisladores eléctricos; aisladores eléctricos para estaciones base; multiplexores; diplexores; diplexores multicapa; filtros eléctricos multicapa de frecuencia; filtros eléctricos de película delgada de frecuencia; desfasadores (componentes eléctricos); desfasadores multicapa (componentes eléctricos); líneas (eléctricas) de retardo; líneas (eléctricas) de tiras; filtros eléctricos de baja frecuencia; filtros eléctricos de baja frecuencia multicapa; filtros eléctricos de alta frecuencia; filtros eléctricos de alta frecuencia multicapa; balunes (componentes eléctricos); transformadores tipo balun (componentes eléctricos); transformadores tipo balun multicapa (componentes eléctricos); transformadores tipo balun de película delgada (componentes eléctricos); conectores (electricidad); conectores eléctricos direccionales; conectores eléctricos multicapa; componentes

de redes de área local (lan); módulos inalámbricos de redes de área local (lan); dispositivos para transmisión inalámbrica de radio; aparatos de telefonía inalámbricos; resistores (resistencias) eléctricos y electrónicos; mezcladores de doble balance (componentes eléctricos); terminadores eléctricos (componentes eléctricos); transductores (componentes eléctricos); acelerómetros (instrumentos de medición); electrodos; imanes; imanes de ferrita; imanes de plástico aglutinados; imanes de goma aglutinados; hojas de imanes; ejes magnéticos; materiales magnéticos; suministradores de energía; fuentes de alimentación de entrada de corriente alterna (ac); transformadores de corriente directa a corriente directa; inversor de corriente directa a corriente alterna; fuentes de alimentación (eléctrica) conmutadas; filtros de ruido; sistemas de alimentación eléctrica ininterrumpida; celdas solares; celdas solares de película; inversores; inversores de balastro; balastos para lámparas fluorescentes de luz eléctrica; convertidores eléctricos; sistemas de automatización de fabricas; equipo de procesamiento de laminas semiconductoras; equipo de fabricación de semiconductores; puerto de carga foup (base para apoyar un contenedor de transporte de laminas de semiconductores en donde la cubierta del contenedor es separada o separable del contenedor de transporte); maquina de montaje de circuitos integrados tipo filp chip; dosificadores de circuitos integrados tipo flip chip; maquinas de inserción de componentes; maquinas de alimentación a granel; maquinas de componentes de secuencia; sistemas de marcado láser; maquinas de montaje de componentes de chip; circuitos integrados; tarjetas de circuitos; tarjetas de circuitos integrados; baterías; cintas magnéticas en blanco; discos magnéticos en blanco; discos magnéticos ópticos en blanco; discos ópticos en blanco; componentes de onda acústica superficial; filtros de onda acústica superficial; resonadores de onda acústica superficial; duplexores (componentes eléctricos); módulos de radio frecuencia; módulos de onda acústica superficial; módulos frontales de onda acústica superficial; diodos (componentes eléctricos); supresores de sobrecargas; supresores de sobre tensión; supresores de sobre tensión de voltaje; componentes eléctricos de alternación de cerámica; componentes eléctricos de calefacción de cerámica; bujías de interrupción; filtros eléctricos de conversión; condensadores eléctricos; condensadores eléctricos de circuitos integrados de tantalio; condensadores eléctricos de aluminio electrolítico; ultra condensadores eléctricos; componentes inductivos de ferrita; condensadores eléctricos de película; condensadores eléctricos de chips de polímetro; accesorios para ferritas; inductores de resistencia de tecnología de montaje de superficies; inductores eléctricos de resistencia de tecnología de montaje de superficies; bobinas eléctricas de repetición; filtros eléctricos para las salas de blindado; componentes de paso de compatibilidad electromagnética (cem); varistores de oxido de metal; semiconductores de cerámica; filtros de frecuencia de microondas; resonadores de microondas; componentes de cerámica para microondas; filtros dieléctricos de cerámica; módulos de alta frecuencia; módulos de microondas; módulos de tecnología ltcc; componentes de onda de superficie; componentes de volumen de onda; materiales dieléctricos; materiales para electrodos; componentes de ondas acústicas en masa; componentes de películas de ondas acústicas en masa; componentes de sistemas de micro electro mecánica; sensores de sistemas de micro electro mecánica; módulos de radio frecuencia; módulos de circuito electrónico; dispositivos multicapa de alta frecuencia; componentes de descarga electro estática; componentes de interferencia electro magnética; componentes ópticos; circuitos planos de onda ligera; subconjuntos de transmisores ópticos; subconjuntos receptores ópticos; sensores ópticos; sensores ópticos de visión luminosa; atenuadores ópticos; conectores ópticos; divisor óptico; filtros ópticos; interruptores ópticos; aisladores ópticos; diseminadores ópticos; moduladores ópticos; conectores ópticos; multiplexores ópticos; de multiplexores ópticos; transmisores ópticos; foto diodos; módulos de sensor ópticos; módulos de sensor ópticos de visión luminosa; módulos atenuadores ópticos; módulos conectores ópticos; módulos divisores ópticos; módulos de filtro ópticos; módulos interruptores ópticos; módulos aisladores ópticos; módulos circuladores ópticos; módulos de circulación faraday; módulos moduladores ópticos; módulos conectores ópticos; módulos multiplexores ópticos; módulos de multiplexores ópticos; módulos de transmisores ópticos; módulos de foto diodos; ensamble de sensores ópticos; ensamble de sensores ópticos de visión luminosa; ensambles ópticos atenuantes; ensambles conectores ópticos; ensambles de divisores ópticos; ensambles de filtros ópticos; ensambles de interruptores ópticos; ensambles de aisladores ópticos; ensamble de circulador óptico; ensamble de circulación farada y ensamble modulador óptico; ensamble conector óptico; ensamble multiplexor óptico; ensamble de multiplexor óptico; ensamble transmisor óptico; ensamble de foto diodos; sub ensamble transmisor óptico; sub ensamble receptor óptico; rotadores faraday; dispositivos piezoelectronicos; varistores multicapa; termistores multicapa de coeficiente negativo de temperatura; partes y accesorios para todo lo anterior; y en general, aparatos e instrumentos científicos, náuticos, geodésicos, fotográficos, cinematográficos, ópticos, de pesaje, de medición, de señalización, de control (inspección), de salvamento y de enseñanza; aparatos e instrumentos de conducción, distribución, transformación, acumulación, regulación o control de la electricidad; aparatos de grabación, transmisión o reproducción de sonido o imágenes; soportes de registro magnéticos, discos acústicos; distribuidores automáticos y mecanismos para aparatos de previo pago; cajas registradoras, maquinas de calcular, equipos de procesamiento de datos y ordenadores; extintores.

- (511)- 09
- (531)- 27.05.08;27.05.17
- (540)-



- (561)- TDK-EPC
  - (730)- TDK KABUSHIKI KAISHA (TDK CORPORATION), domiciliada en No. 13-1, 1-Chome, Nihonbashi, Chuo-ku, Tokio, Japón
  - (740)- León Villaverde, Haliveth, CU.
- 

- (210)- 2009-0493
- (220)- 2009.11.18
- (510)- Electrodo para soldadura (varillas de soldar).
- (511)- 09
- (531)- 27.05.17;27.05.19.27.0521
- (540)-



- (561)- ELECOM
  - (730)- EMPRESA DE PRODUCCIONES METÁLICAS (COMETAL), domiciliada en Avenida Camilo Cienfuegos y Calle Central sin número, Arroyo Naranjo, Ciudad de La Habana, República de Cuba
  - (740)- Ramírez Ruiz, Idarmis, CU.
- 

- (210)- 2009-0494
- (220)- 2009.11.19
- (510)- Servicios propios de una agencia de viajes, servicios de transporte (traslado) de pasajeros, servicios de reserva de plazas en medios de transporte, alquiler de vehículos.
- (511)- 39
- (531)- 03.09.04;26.01.15,27.05.17
- (540)-



- (561)- TURAVIA
  - (730)- OPERADORES VACACIONALES, S.L., domiciliada en Avda. Marqués de Vilanueva del Prado, 6 Edificio Vallesol 39400 Puerto de la Cruz (Tenerife), España
  - (740)- Triana López, Beatriz, CU
- 

- (210)- 2009-0495
  - (220)- 2009.11.19
  - (510)- Bebidas alcohólicas; tequila; licor de tequila; cocteles alcohólicos.
  - (511)- 33
  - (561)- MATADOR
  - (730)- TEQUILA CUERVO, S.A. DE C.V., domiciliada en Avenida Periférico Sur No. 8500 Tlaquepaque, Jalisco, CP 45601, México
  - (740)- León Villaverde, Haliveth, CU.
-

- (210)**- 2009-0496  
**(220)**- 2009.11.20  
**(510)**- Cervezas; aguas minerales y gaseosas y otras bebidas no alcohólicas; bebidas y zumos de frutas; siropes y otras preparaciones para hacer bebidas.  
**(511)**- 32  
**(561)**- FRUCTUS  
**(730)**- EMPRESAS CAROZZI S.A., domiciliada en Camino Longitudinal Sur 5201, San Bernardo, Chile  
**(740)**- Bermúdez Benítez, Leticia Laura, Cuba.  
-----

- (210)**- 2009-0497  
**(220)**- 2009.11.20  
**(510)**- Café, té, cacao, azúcar, arroz, tapioca, sagú, sucedáneos del café; harinas y preparaciones hechas de cereales, pan, pastelería y confitería, helados comestibles; miel, jarabe de melaza; levadura; polvos para esponjar; sal, mostaza; vinagre salsas (condimentos); especias, hielo.  
**(511)**- 30  
**(561)**- AMBROSOLI  
**(730)**- INDUSTRIAS AMBROSOLI S.A., domiciliada en Camino Internacional, Reñaca Alto, Viña del Mar, Chile  
**(740)**- Bermúdez Benítez, Leticia Laura, CU.  
-----

- (210)**- 2009-0498  
**(220)**- 2009.11.20  
**(510)**- Aceites y grasas comestibles.  
**(511)**- 29  
**(561)**- FRYTOL  
**(730)**- SOCIEDAD INDUSTRIAL DOMINICANA, S.A., domiciliada en Avenida Máximo Gómez, número 182, Santo Domingo, República Dominicana  
**(740)**- Bermúdez Benítez, Leticia Laura, CU.  
-----

- (210)**- 2009-0499  
**(220)**- 2009.11.20  
**(510)**- Brindar servicios de certificación de productos correspondientes a la rama siderúrgica y metalmecánica.  
**(511)**- 42  
**(531)**- 26.01.05;26.01.12, 26.01.18  
**(540)**-



- (561)**- NC MARCA METALMECÁNICA CUBANA DE CONFORMIDAD  
**(730)**- CENTRO DE TECNOLOGÍA Y CALIDAD, CTEC., domiciliada en Reina número 410, entre Gervasio y Escobar, Centro Habana, Ciudad de La Habana, República de Cuba  
**(740)**- Otero Diego, Tatiana, CU.  
-----

- (210)**- 2009-0500
- (220)**- 2009.11.23
- (510)**- Productos farmacéuticos y veterinarios; productos higiénicos para la medicina; sustancias dietéticas para uso médico.
- (511)**- 05
- (561)**- TOREZA
- (730)**- MERCK KGAA, domiciliada en Frankfurter Strasse 250, D-64293 Darmstadt, Alemania
- (740)**- Bermúdez Benítez, Leticia Laura, CU
- 

- (210)**- 2009-0506
- (220)**- 2009.11.23
- (510)**- Resinas acrílicas, en bruto y productos semi-acabados, fluidos auxiliares para abrasivos, materias adhesivas para la industria, adhesivos (materias adhesivas para uso industriales), adhesivos sintéticos de resinas que se endurecen con el calor, adhesivos resinosos plásticos, aditivos asfálticos (productos químicos), aguarrás, aluminio, bases (productos químicos), productos de blanqueo y decolorantes para uso industrial, catalizadores, cementos (pegamentos), preparaciones para impermeabilización del cemento (excepto pinturas), cola, productos químicos para la preparación de colores, decolorantes para uso industrial, disolventes industriales y para barnices, fondos, productos contra la humedad de la albañilería (con excepción de pinturas), preparaciones para la impermeabilización, productos para la impermeabilización con fluatos, preparaciones para la impermeabilización del cemento (con excepción de pinturas), soluciones para impermeabilizantes, productos químicos anti-oxidantes, goma de pegar, plaste, materias plásticas en forma de polvos, pastas, líquidos, emulsiones, dispersiones y granulos, plásticos para reparar madera que se endurece en el aire plásticos(selladores), plastificadotes para la industria, plastificantes, poliéster, poliestirano, primarios, productos químicos para la industria, rellenedor, rellenedor para uso automotriz, removedor para uso automotriz, removedor, removedor de grasas, removedor para la oxidación, revestimiento líquidos para azoteas, preparaciones adhesivas sellado ras, selladores para la construcción, selladores plásticos, selladores, solventes, thinner, tapaporos, silicones, siliconas, agentes de blanqueado, pasta rellenedota y resanadora para carrocería de vehículos, recubrimientos industriales, productos para hacer opaco el esmalte, productos químicos para el deslustre de los esmaltes, productos químicos para la preparación de los esmaltes (con excepción de los colores), sellado res de silicón.
- (511)**- 01
- (510)**- Aceites anticorrosivos, aceites contra la herrumbre (antioxidantes), aceites para la conservación de la madera, adelgazadores de pinturas, aditivos para pinturas y barnices, aglutinantes para pinturas, colores de anilina, anilinas, colores, tintas para aparejo, productos anticorrosivos, pinturas anticorrosivos, pinturas antioxidantes, aprestos para pintar, paredes, barnices, barnices al alcohol, barnices de asfaltos, bases para la preparación de colores para esmaltes, colorantes, colores, colores cerámicos, colores para prestos, colores para pintar, colores y colorantes para templar, diluyentes para colores, lacas y pinturas, dorados, enlucidos para la madera (pintura), enlucidos (pinturas), enlucidos que sean pinturas para la protección de techumbres, esmaltes, esmalte, color laca, esmaltes para pinturas, esmaltes vinílicos, esmaltes y pastas anticorrosivos, fijadores de barnices, goma de guta para la pintura, goma de resinas, gomaz-lacas, grasas contra herrumbres, lacas, maderas colorantes, extractos de maderas colorantes, maderas para teñir, material para decolorar la cera, materias colorantes, materias tintóreas, minio, oro brillante para pinturas de esmaltes, pigmentos, pigmentos anhídrido titánico, pigmentos, emulsiones de plata, pigmentos gris de zinc, pinturas, pinturas al temple para muros, pinturas bactericidas, pinturas de aluminio, pinturas ignifugas, pinturas para el cemento, pinturas vinílicas, polvos de aluminio para la pintura, preservativos contra la herrumbres (antioxidante) y el deterioro de la madera» recubrimientos (pinturas), revestimientos de protección para chasis de vehículo, tintes, tintes al aceite para la madera, tintes al alcohol para la madera, tintes para aprestos, tintes para la madera, materias tintóreas, recubrimientos anticorrosivos.
- (511)**- 02
- (561)**- TOP
- (730)**- CONSORCIO COMEX, S.A DE C.V, domiciliada en Boulevard Manuel Avila Camacho Número 138, P.H. 1y 2 Col. Lomas de Chapultepec, CP 11560 Delegación Miguel Hidalgo, DF, México
- (740)**- Sampedro Vázquez, Reynold, CU
- 

- (210)**- 2009-0507
- (220)**- 2009.11.23

- (510)-** Resinas acrílicas, en bruto y productos semi-acabados, fluidos auxiliares para abrasivos, materias adhesivas para la industria, adhesivos (materias adhesivas para uso industriales), adhesivos sintéticos de resinas que se endurecen con el calor, adhesivos resinosos plásticos, aditivos asfálticos (productos químicos), aguarrás, aluminio, bases (productos químicos), productos de blanqueo y decolorantes para uso industrial, catalizadores, cementos (pegamentos), preparaciones para impermeabilización del cemento (excepto pinturas), cola, productos químicos para la preparación de colores, decolorantes para uso industrial, disolventes industriales y para barnices, fondos, productos contra la humedad de la albañilería (con excepción de pinturas), preparaciones para la impermeabilización, productos para la impermeabilización con fluatos, preparaciones para la impermeabilización del cemento (con excepción de pinturas), soluciones para impermeabilizantes, productos químicos anti-oxidantes, goma de pegar, plaste, materias plásticas en forma de polvos, pastas, líquidos, emulsiones, dispersiones y granulados, plásticos para reparar madera que se endurece en el aire plásticos (selladores), plastificadores para la industria, plastificantes, poliéster, poliestirano, primarios, productos químicos para la industria, rellenedor, rellenedor para uso automotriz, removedor para uso automotriz, removedor, removedor de grasas, removedor para la oxidación, revestimiento líquidos para azoteas, preparaciones adhesivas sellado ras, selladores para la construcción, selladores plásticos, selladores, solventes, thinner, tapaporos, silicones, siliconas, agentes de blanqueado, pasta rellenedora y resanadora para carrocería de vehículos, recubrimientos industriales, productos para hacer opaco el esmalte, productos químicos para el deslustre de los esmaltes, productos químicos para la preparación de los esmaltes (con excepción de los colores), sellado res de silicón.
- (511)-** 01
- (510)-** Aceites anticorrosivos, aceites contra la herrumbre (antioxidantes), aceites para la conservación de la madera, adelgazadores de pinturas, aditivos para pinturas y barnices, aglutinantes para pinturas, colores de anilina, anilinas, colores, tintas para aparejo, productos anticorrosivos, pinturas anticorrosivos, pinturas antioxidantes, aprestos para pintar, paredes, barnices, barnices al alcohol, barnices de asfaltos, bases para la preparación de colores para esmaltes, colorantes, colores, colores cerámicos, colores para prestos, colores para pintar, colores y colorantes para templar, diluyentes para colores, lacas y pinturas, dorados, enlucidos para la madera (pintura), enlucidos (pinturas), enlucidos que sean pinturas para la protección de techumbres, esmaltes, esmalte, color laca, esmaltes para pinturas, esmaltes vinílicos, esmaltes y pastas anticorrosivos, fijadores de barnices, goma de guta para la pintura, goma de resinas, gommas-lacas, grasas contra herrumbres, lacas, maderas colorantes, extractos de maderas colorantes, maderas para teñir, material para decolorar la cera, materias colorantes, materias tintóreas, minio, oro brillante para pinturas de esmaltes, pigmentos, pigmentos anhídrido titánico, pigmentos, emulsiones de plata, pigmentos gris de zinc, pinturas, pinturas al temple para muros, pinturas bactericidas, pinturas de aluminio, pinturas ignífugas, pinturas para el cemento, pinturas vinílicas, polvos de aluminio para la pintura, preservativos contra la herrumbres (antioxidante) y el deterioro de la madera» recubrimientos (pinturas), revestimientos de protección para chasis de vehículo, tintes, tintes al aceite para la madera, tintes al alcohol para la madera, tintes para aprestos, tintes para la madera, materias tintóreas, recubrimientos anticorrosivos.
- (511)-** 02
- (561)-** AERO COMEX
- (730)-** CONSORCIO COMEX, S.A DE C.V, domiciliada en Boulevard Manuel Avila Camacho Número 138, P.H. 1y 2 Col. Lomas de Chapultepec, CP 11560 Delegación Miguel Hidalgo, DF, México
- (740)-** Sampedro Vázquez, Reynold, CU  
-----
- 
- (210)-** 2009-0508
- (220)-** 2009.11.25
- (510)-** Soportes de registros magnéticos y discos acústicos.
- (511)-** 09
- (510)-** Servicios que entrañan el registro, transcripción, composición, compilación de comunicaciones escritas y de grabaciones.
- (511)-** 35
- (510)-** Transmisión
- (511)-** 38
- (531)-** 26.11.09;26.11.12

**(540)-**



**(561)-** ABDALA

**(730)-** CORPORACIÓN CIMEX S.A., domiciliada en Edificio Sierra Maestra, Primera y O, Miramar, Playa, Ciudad de La Habana, República de Cuba

**(740)-** Sampedro Vázquez, Reynold, CU  
-----

**(210)-** 2009-0509

**(220)-** 2009.11.25

**(510)-** Para distinguir pienso para aves.

**(511)-** 31

**(531)-** 26.04.15;26.04.18,03.07.21

**(540)-**



**(561)-** EL VALLE

**(730)-** EMPRESA AVICOLA GRANMA, domiciliada en calle cuarta, número 70, entre Quinta y Quinta A, reparto Jesús Menéndez, Bayamo, Granma, República de Cuba

**(740)-** Berg Rodríguez, Alexis, Cuba.  
-----

**(210)-** 2009-0515

**(220)-** 2009.11.25

**(510)-** Productos farmacéuticos.

**(511)-** 05

**(561)-** PARACETAMOL SOLUCIÓN ORAL

**(730)-** EMPRESA LABORATORIO FARMACÉUTICO LÍQUIDOS ORALES DE BAYAMO, domiciliada en carretera Vía Santiago de Cuba, kilómetro 845, Bayamo, Granma, República de Cuba

**(740)-** Pérez Chávez, Nuria Georgina, CU  
-----

**(210)-** 2009-0516

**(220)-** 2009.11.25

**(510)-** Productos farmacéuticos.

**(511)-** 05

**(531)-** 27.05.01

**(540)-**



- (561)-** MEDILIP  
**(730)-** EMPRESA LABORATORIO FARMACÉUTICO LÍQUIDOS ORALES DE BAYAMO, domiciliada en carretera Vía Santiago de Cuba, kilómetro 845, Bayamo, Granma, República de Cuba  
**(740)-** Pérez Chávez, Nuria Georgina, CU  
-----

- (210)-** 2009-0517  
**(220)-** 2009.11.25  
**(510)-** Productos farmacéuticos.  
**(511)-** 05  
**(561)-** SOLUCIÓN ANTISÉPTICA  
**(730)-** EMPRESA LABORATORIO FARMACÉUTICO LÍQUIDOS ORALES DE BAYAMO, domiciliada en carretera Vía Santiago de Cuba, kilómetro 845, Bayamo, Granma, República de Cuba  
**(740)-** Pérez Chávez, Nuria Georgina, CU  
-----

- (210)-** 2009-0518  
**(220)-** 2009.11.26  
**(510)-** Paños impregnados con sustancias para la limpieza  
**(511)-** 03  
**(510)-** Toalleros de metal, pasamanos de metal (para escaleras metálicas), dispensador es de toallas fijos de metal, arandela de metal, cañerías de desagüe de metal, cañerías de agua de metal, cañerías de metal, manguitos de cañería de metal, juntas de metal para cañerías, sujetadores de cañerías hechos de metal, trampas de desagüe metálicas, piezas para cañerías de metal, colector de metal para tuberías, despensas metálicas, materiales de construcción de metal, azulejos de metal, puertas, ventanas y persianas metálicas  
**(511)-** 06  
**(510)-** Trampas de desagüe (sifa accesorio de instalación sanitaria)  
**(511)-** 11  
**(510)-** Lavabos, coquetas, espejos (vidrios para mirarse), tocadores para champú (muebles), muebles, principalmente, armarios para toallas, perchas, armarios, aparadores, botiquines, muebles del baño, principalmente, armarios para batas, armarios de baño, estantes de baño, aparadores para la cocina incluso fregaderos pero no incluidos quemadores de gas, bancos; asientos para bebés(muebles), sillas para bebés(muebles), toalleros no metálicos, ganchos no metálicos, tornillos no metálicos, trampas para desagües (Sifa) de material plástico, dispensador es de toallas fijos no metálicos, válvulas de tuberías de agua de plástico, cojines, almohadas, camas, colchones.  
**(511)-** 20  
**(510)-** Agarraderas de papel higiénico, dispensadores de papel higiénico, agarraderas de papel para asientos de baño, cajas de metal para dispensadores de toallas de papel, cajas y agarraderas de jabón, dispensadores de jabón, armarios para baños, barandas y anillas para toallas, agarraderas para toallas, pasamanos de material plástico, plumeros, cazuelas de alcobas, instrumentos de limpieza (operados manualmente), baños para bebés ( portátiles), paños de limpiezas  
**(511)-** 21  
**(531)-** 27.05.17  
**(540)-**

**TOTO**

- (561)-** TOTO  
**(730)-** TOTO LTD., domiciliada en No. 1-1, Nakashima 2-Chome, Kokurakita-Ku, Kitakyushu-Shi, Japón  
**(740)-** León Villaverde, Haliveth, CU.  
-----

- (210)-** 2009-0519  
**(220)-** 2009.11.26  
**(510)-** Bebidas alcohólicas (excepto cervezas).  
**(511)-** 33  
**(561)-** WHITE HORSE  
**(730)-** DIAGEO BRANDS B.V., domiciliada en Molenwerf 10-12, Amsterdam 1014 B.G. Amsterdam, Países Bajos  
**(740)-** León Villaverde, Haliveth, CU.

- (210)**- 2009-0520
- (220)**- 2009.11.27
- (510)**- Servicios de reserva de plazas de viaje; servicios de organización de viajes.
- (511)**- 39
- (531)**- 26.11.12;26.11.14, 27.05.01
- (540)**-



- (561)**- OASIS
  - (730)**- PRINCESS AMERICANA, SARL, domiciliada en 1, Allée Scheffer, Luxembourg, L-2520, Luxemburgo
  - (740)**- Ramírez Pastor, Yordanka, CU.
- 

- (210)**- 2009-0521
- (220)**- 2009.11.28
- (510)**- Pinturas, barnices, lacas; productos antioxidantes y productos para conservar la madera; materias tintóreas; mordientes; resinas naturales en bruto, metales en hojas y en polvo para pintores, decoradores, impresores y artistas.
- (511)**- 02
- (531)**- 26.04.18;27.05.01
- (540)**-



- (561)**- VP VITRACOAT
  - (730)**- VITRACOAT PINTURAS EN POLVO, S.A DE C.V., domiciliada en avenida Circuito de la Industria Sur número 284, Parque Ind. Lerma, Edo. de Mexico, México
  - (740)**- Ramírez Pastor, Yordanka, CU.
- 

- (210)**- 2009-0522
- (220)**- 2009.11.27
- (510)**- Camisas, guayaberas, chaquetas, pantalones, shorts, vestidos, trajes de novias, sayas, sayuelas, blusas, tops, ropones, batas (saltos de cama), pijamas, pareos, pañales y baberos, sombreros, pamelas, chal, guantes (prendas de vestir), gorras, boinas, pañuelos de bolsillo bufandas, corbatas, lencerías, ropa interior en general, delantales (prendas de vestir).
- (511)**- 25
- (531)**- 27.05.01;27.05.08
- (540)**-



- (561)- V POLANCO  
(730)-(740)- POLANCO CHANG, VIVIAN, domiciliada en calle B, número 40 entre Bellavista y C, Diez de Octubre, Ciudad de La Habana, República de Cuba  
-----

(210)- 2009-0523

(220)- 2009.11.27

(510)- Servicios de trabajo temporal; colocación de interinos; colocación fija de personal; contratación de personal; servicios de oficinas de empleo; pruebas psicológicas para selección de personal para determinar su adecuación para un empleo; exámenes para determinar las habilidades profesionales de una persona; prestación de servicios de evaluación y selección de candidatos a un empleo; servicios de demostraciones y promoción de ventas; gestión administrativa de una empresa comercial; publicidad; gestión de negocios comerciales; servicios de administración comercial; trabajos de oficina; servicios de información comercial y consultoría relacionados con la contratación de empleados temporales y contratados; servicios de gestión de personal y consultoría de recursos; servicios de consultas sobre negocios comerciales. En concreto servicios de gestión de carreras profesionales, servicios de colocación de carreras profesionales, servicios de contratación de carreras profesionales, servicios de consultoría laboral. Servicios de recolocación laboral, servicios de contratación de carreras profesionales, servicios de consultoría laboral, servicios de recolocación laboral, servicios de consultoría sobre recursos humanos, servicios de consultas sobre gestión de personal. Servicios de consultas sobre conservación del personal y servicios de consultas sobre gestión de carreras profesionales; servicios de listado de currículos; servicios de casación de currículos; servicios de preparación de auditorías e impuestos; servicios de subcontratación externa de procesos de negocios comerciales; servicios de personal profesional temporal; colocación de personal profesional temporal; contratación de personal profesional; agencias de empleo para la colocación de personal profesional; exámenes para determinar las habilidades profesionales de una persona; exámenes para determinar las habilidades industriales, destreza y coordinación de los empleados y personal temporal; pruebas de personal de todo tipo.

(511)- 35

(531)- 26.11.06;26.11.07, 27.05.17

(540)-



(561)- MANPOWER

(730)- MANPOWER INC.,

domiciliada en 100 Manpower Place. Milwaukee, Wisconsin, Estados Unidos de América

(740)- León Villaverde, Haliveth, CU.  
-----

(210)- 2009-0524

(220)- 2009.11.27

(510)- Productos farmacéuticos y veterinarios; productos higiénicos para la medicina; sustancias dietéticas para uso médico, alimentos para bebés; emplastos, material para apósitos; material para empastar los dientes y para improntas dentales; desinfectantes, productos para la destrucción de animales dañinos; fungicidas, herbicidas.

(511)- 05

(561)- BRITOMAR

(730)- LABORATORIOS NOVAG, S.A., domiciliada en Gran Vía de Carlos III,94, 08028 Barcelona, España

(740)- León Villaverde, Haliveth, CU.  
-----

**Año CIX**

**Boletín Oficial N°262**

- (210)**- 2009-0525
  - (220)**- 2009.11.27
  - (510)**- Tinacos, contenedores, tanques, todos de polietileno y PVC
  - (511)**- 20
  - (561)**- ROTOPLAS
  - (730)**- GRUPO ROTOPLAS S.A. DE C.V., domiciliada en Paseo de la Reforma, No. 115, piso 18, Col. Lomas de Chapultepec, CP 11000, México
  - (740)**- León Villaverde, Haliveth, CU.
- 

- (210)**- 2009-0526
  - (220)**- 2009.11.27
  - (510)**- Productos farmacéuticas, principalmente preparaciones de Factor VII derivados de plasma humano.
  - (511)**- 05
  - (561)**- OCTANE
  - (730)**- (OCTAPHARMA AG, domiciliada en Seidenstrasse 2, 8853 Lachen, Suiza
  - (740)**- León Villaverde, Haliveth, CU.
- 

- (210)**- 2009-0527
- (220)**- 2009.11.30
- (510)**- Prestación de servicios artísticos en frontera y servicios de representación artística.
- (511)**- 41
- (531)**- 27.05.04
- (540)**-



- (561)**- ACTUAR
  - (730)**- AGENCIA ARTÍSTICA DE LAS ARTES ESCÉNICAS, ACTUAR, domiciliada en calle J, número 458 altos, entre 21 y 23, Plaza de La Revolución, Ciudad de La Habana, República de Cuba
  - (740)**- Duany Hoyos, Iván Enrique, CU.
- 

- (210)**- 2009-0528
- (220)**- 2009.11.30
- (510)**- Servicios de Investigación
- (511)**- 42
- (510)**- Servicios médicos para dar información toxicológica, abusos de drogas.
- (511)**- 44
- (531)**- 26.05.10;27.05.02
- (540)**-



- (561)**- SIADA
  - (730)**- CENTRO DE TOXICOLOGÍA Y BIOMEDICINA, domiciliada en Autopista Nacional kilómetro uno y medio, República de Cuba
  - (740)**- Larramendi Griñan, Dany, CU.
-

- (210)**- 2009-0529
- (220)**- 2009.11.30
- (510)**- Productos farmacéuticos.
- (511)**- 05
- (531)**- 27.05.10
- (540)**-

**nosoLEP**

- (561)**- NOSOLEP
  - (730)**- INSTITUTO FINLAY CENTRO DE INVESTIGACIÓN-PRODUCCIÓN DE SUEROS Y VACUNAS, domiciliada en Avenida 27 número 19805, La Coronela, La Lisa, Playa, Ciudad de La Habana, República de Cuba
  - (740)**- Beoto Ramos, Sucet, CU.
- 

- (210)**- 2010-0002
  - (220)**- 2010.01.04
  - (510)**- Para distinguir un producto farmacéutico con acción antiácida.
  - (511)**- 05
  - (561)**- ALIDEN.
  - (730)**- EMPRESA LABORATORIO FARMACÉUTICO «SAÚL DELGADO», domiciliada en Avenida 81 esquina 274, El Cano, La Lisa, Ciudad de La Habana, República de Cuba
  - (740)**- Herrera Santi, María Teresa, CU.
-

**NOMBRES COMERCIALES**

**Solicitudes**

**(210)**- 2009-0026

**(220)**- 2009.11.19

**(510)**- Para identificar la persona jurídica dedicada a promover y operar Tours, que contemplen la actividad del turismo ecológico en todas sus modalidades, tales como: el ecoturismo, estancias, visitas a áreas protegidas, senderismo en los parques nacionales, excursiones en embarcaciones a las cayeríos protegidas, buceo, pesca deportiva y otras actividades náuticas, en divisas. Desarrollar visitas a criaderos o reservorios de cocodrilos, flamencos, cotorras, grullas y otras especies; el turismo histórico en áreas protegidas; el turismo especializado en variantes de caza de especies cinegéticas existentes en áreas específicamente controladas, tales como, venados, antílopes, puercos jíbaros, jabalíes, palmípedos, faisanes, el hipismo, la instrucción hípica, actividades hípcas, gallinísticas que promueven la exportación de nuestros ejemplares. Realizar con el turista actividades de protección, conservación y sostenibilidad de los ecosistemas, en divisas. Organizar y vender paquetes turísticos diseñados conforme a ejercer un producto vinculado a la paisajística y fauna cubana. Propiciar la venta de alojamiento y servicio de todo tipo ofertado en establecimientos hoteleros o extrahoteleros, de capacidades de transportación y de pólizas de seguro que cubran los riesgos derivados de los viajes en divisas. La base de todos los alojamientos se asentará en las distintas cadenas existentes en el país con excepción del campismo que se lleva en casas de campaña. Organizar y vender paquetes turísticos diseñados conforme a ejercer un producto vinculado a la paisajística y fauna cubana, en divisas. Ofertar giras, excursiones, paseos y actividades recreativas de carácter turístico en zonas de flora y fauna protegidas. Asesorar al viajero y darle asistencia para facilitarle la realización de sus viajes y de actividades vinculadas a la educación ambiental. Usar los guías turísticos especializados en las diversas ramas de la ecología en cada área de conservación, a fin de ofrecer información y promoción turística, en divisas. Ofertar servicios de venta y cambio de cheques de viajero y venta de boletos aéreos en divisas. Conservar, adquirir y vender reservaciones de centros de actividades culturales y recreativas, así como de locales que se utilicen para realizar reuniones, eventos y otras actividades sociales en divisas. Ofrecer información y promoción turística en divisas. Operar sucursales, buroes de información y promoción.

**(561)**- ECOTUR VIAJES

**(730)**- AGENCIA DE VIAJES ECOTUR S.A., domiciliada en Avenida Independencia, número 116, kilómetro 1½, esquina a Santa Catalina, Cerro, Ciudad de La Habana, República de Cuba

**(740)**- Riveron Camilo, Elizabeth Judith, CU.

**LEMAS COMERCIALES**

**Solicitudes**

- (210)**- 2009-0025
- (220)**- 2009.11.12
- (510)**- Para llamar la atención del público sobre la producción y comercialización de animales de ganado mayor y menor, vegetales, hortalizas, viandas, granos, cereales, frutas, café, producciones derivadas del proceso de industrialización de las producciones agropecuarias, leche vacuna y de cabra, cueros, caña, producciones avícolas, acuícolas, cunícolas; semillas y posturas varias, agrícolas y forestal; forraje; abonos orgánicos y humus de lombriz, carbón, postes y grampas para cercas; entre otras producciones y servicios relacionados con la actividad agropecuaria.
- (561)**- «DELYRIO: UNA OPCIÓN DE POR VIDA»
- (730)**- EMPRESA GANADERA DE CAMAGUEY, domiciliada en calle C, sin número entre Carretera Central Este y Céspedes, reparto Jayamá, República de Cuba
- (740)**- Revé Robles, Daniel, Cuba.

**Solicitudes**

- (210)-** 2009-0040
- (220)-** 2009.10.08
- (510)-** Para identificar a la persona jurídica dedicada a la prestación de servicios de alimentación, hospedaje y recreación.
- (531)-** 26.04.18;27.05.04;27.05.27.05.17
- (540)-**



- (561)-** H GARBO
  - (730)-** EMPRESA DE SERVICIOS A TRABAJADORES DE HOLGUÍN, domiciliada en avenida Los Internacionalistas, kilómetro dos y medio, reparto Pedro Díaz Coello, República de Cuba
  - (740)-** Sánchez Hernández, Katia, CU
- 

- (210)-** 2009-0046
- (220)-** 2009.11.02
- (510)-** Para identificar a la persona jurídica dedicada a elaborar y comercializar de forma mayorista artículos de la industria gráfica; brindar servicios de preimpresión, impresión acabado, barnizado y troquelado; comercializar de forma mayorista planchas metálicas del proceso productivo de la industria poligráfica a las empresas de la Unión de Empresas de Recuperación de Materias Primas, según nomenclatura aprobada por el Ministerio del Comercio Interior y a las Industrias Locales; comercializar de forma mayorista recorterías y desechos del proceso productivo de la industria poligráfica a las empresas de la Unión de Empresas de Recuperación de Materias Primas y a las Industrias Locales, según nomenclatura aprobada por el Ministerio del Comercio Interior; comercializar de forma mayorista productos ociosos y de lento movimiento de la industria poligráfica a través de las entidades autorizadas para ello, según nomenclatura aprobada por el Ministerio del Comercio Interior; brindar servicios de diseño gráfico para el aseguramiento de la producción gráfica a entidades; brindar servicios de comedor - cafetería y transportación a los trabajadores; y brindar servicios de restaurante, gastronómicos y de recreación a sus trabajadores como parte de la atención al hombre.
- (531)-** 05.03.20;20.07.01;27.05.17
- (540)-**



- (561)-** EC EDICIONES CARIBE
  - (730)-** EMPRESA EDICIONES CARIBE, domiciliada en Calzada vieja de Guanabacoa, sin número y Línea del Ferrocarril, Reparto Mañana, Guanabacoa, Ciudad de La Habana, República de Cuba
  - (740)-** Samá Alzar, Michel, CU
- 

- (210)-** 2009-0047
- (220)-** 2009.11.06
- (510)-** Para identificar a la persona jurídica dedicada al desarrollo, implementación y comercialización de productos y tecnologías de la información. Soluciones informáticas integrales a redes de computadoras, incluyendo la realización de proyectos, consultorías, capacitación, certificaciones de redes informáticas, instalación de equipamientos y software, asistencia técnica postventa, desarrollo de software, soluciones de conectividad, diseño web, cursos en línea y comercio electrónico, servicios de Internet y de registro de nombres de dominio, ediciones electrónicas sobre soportes ópticos y magnéticos de carácter informativo, educativo y promocional.

Digitalización y edición de videos, alquiler de equipamiento relacionado con las tecnologías de la información y salones multimedia para la realización de reuniones y conferencias.

**(531)-** 27.05.01;27.05.17  
**(540)-**



**(561)-** CITMATEL  
**(730)-** EMPRESA DE TECNOLOGÍAS DE LA INFORMACIÓN Y SERVICIOS TELEMÁTICOS AVANZADOS CITMATEL domiciliada en avenida 47 sin numero entre 18-A y 20, Playa, Ciudad de La Habana, República de Cuba  
**(740)-** González Columbié, Judith, CU  
-----

**(210)-** 2009-0048

**(220)-** 2009.11.12

**(510)-** Para identificar a la persona jurídica dedicada a la producción y comercialización de animales de ganado mayor y menor, vegetales, hortalizas, viandas, granos, cereales, frutas, café, producciones derivadas del proceso de industrialización de las producciones agropecuarias, leche vacuna y de cabra, cueros, caña, producciones avícolas, acuícolas, cunícolas; semillas y posturas varias, agrícolas y forestal; forraje; abonos orgánicos y humus de lombriz, carbón, postes y grampas para cercas; entre otras producciones y servicios relacionados con la actividad agropecuaria.

**(531)-** 03.04.02;03.04.24;27.05.01

**(540)-**



**(561)-** DELYRIO  
**(730)-** EMPRESA GANADERA DE CAMAGUEY, domiciliada en calle C, sin número entre Carretera Central Este y Céspedes, reparto Jayamá, República de Cuba  
**(740)-** Revé Robles, Daniel, CU



# CONCEDIDAS

Marcas y otros signos distintivos

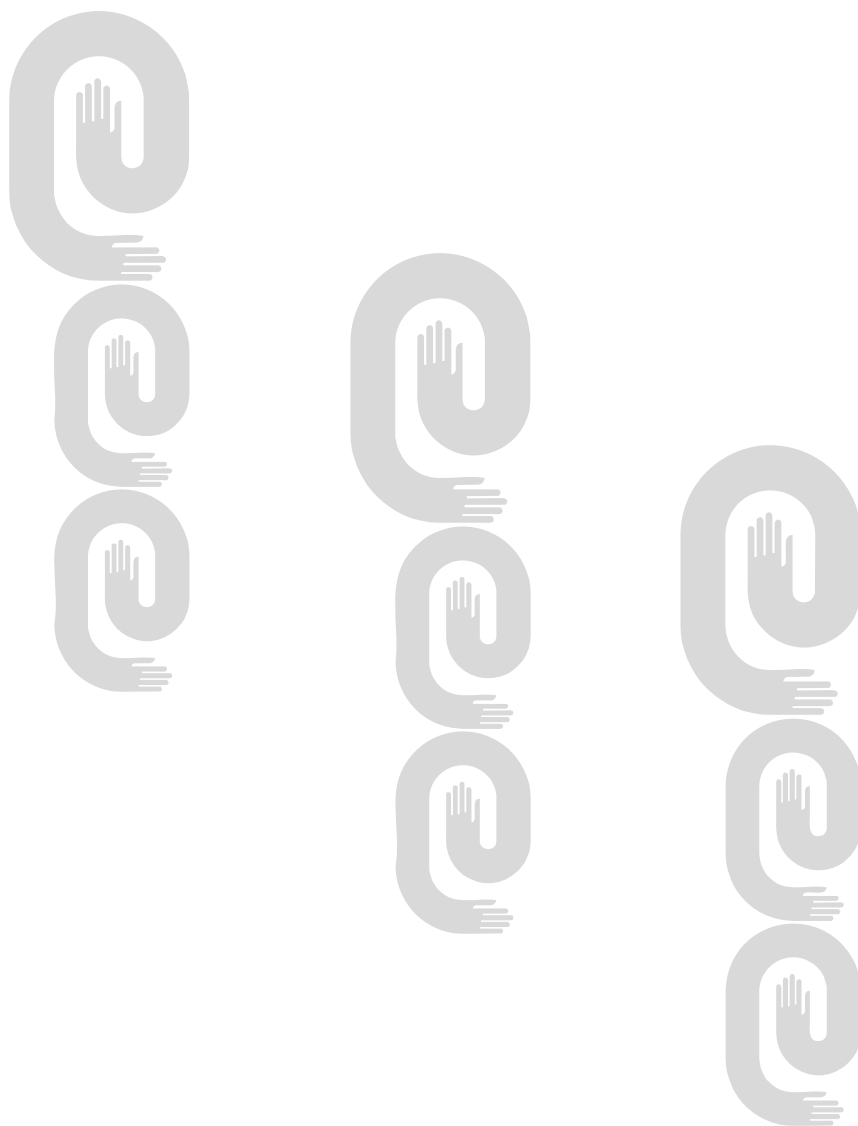

**Marcas Concedidas**

**Emblemas**

<b>No_Reg</b>	<b>Denominación</b>	<b>Titular</b>	<b>Clases</b>	<b>Pub_Sol</b>
2001-0046	EGESA	EMPRESA DE GESTIÓN Y SERVICIOS AZUCAREROS CU		18/01/2002
2008-0033	8 M	EMPRESA FARMACEUTICA "8 DE MARZO" CU		24/12/2008
2008-0047	UNE UNIÓN ELÉCTRICA	UNIÓN ELÉCTRICA CU		16/03/2009
2008-0051	GRUPO EMPRESARIAL ARGUS	GRUPO EMPRESARIAL NAVAL Y DE SERVICIOS TÉCNICOS «ARGUS» CU		14/04/2009
2008-0053	ECOVIDA CENTRO DE INVESTIGACIONES Y SERVICIOS AMBIENTALES	CENTRO DE INVESTIGACIONES Y SERVICIOS AMBIENTALES ECOVIDA CU		25/06/2009
2008-0057	AVIHOL	EMPRESA AVÍCOLA HOLGUÍN CU		28/05/2009
2008-0064	Empresa de Producción Industrial Camagüey	EMPRESA DE PRODUCCIÓN INDUSTRIAL CAMAGÜEY CU		04/08/2009

**Lemas**

2003-0023	8 DE CADA 10 GATOS PREFIEREN WHISKAS	MARS, INCORPORATED US		18/09/2003
2004-0008	EL CHOCOLATE ES MEJOR EN COLORES	MARS, INCORPORATED US		09/09/2004
2004-0009	CHOCOLATE IS BETTER IN COLOR	MARS, INCORPORATED US		09/09/2004
2008-0023	«TRADICIÓN Y CALIDAD: SE UNEN PARA COMPLACERLE»	EMPRESA CONFITERA CAMAGÜEY CU		20/02/2009
2008-0028	CON EL VIENTO A SU FAVOR	GRUPO EMPRESARIAL NAVAL Y DE SERVICIOS TÉCNICOS «ARGUS» CU		14/04/2009

**Marcas**

2001-0324	IBECA	EMPRESA HISPANO-CUBANA DE MANTENIMIENTO DE AERONAVES (IBECA S.A.) CU	37	16/11/2001
2001-0559	THIERRY MUGLER	THIERRY MUGLER S.A.S. FR	03, 09, 14, 18, 25	18/01/2002
2001-0833	OQUENDO	SOUTO PROPERTIES, LLC US	30	09/05/2002
2001-0834	EL PICO	SOUTO PROPERTIES, LLC US	30	09/05/2002
2001-0835	BUSTELO	SOUTO PROPERTIES, LLC US	30	09/05/2002
2001-0838	SOUTO	SOUTO PROPERTIES, LLC US	30	09/05/2002
2002-0236	INFOCOM	EMPRESA DE TELECOMUNICACIONES DE CUBA S.A. (ETECSA) CU	37	17/12/2002
2002-0410	CONSIDER IT SOLVED	EMERSON ELECTRIC CO. MISSOURI CORPORATION US	41	15/01/2003
2002-0487	HYLASER	INSTITUTO DE MATERIALES Y REACTIVOS PARA LA ELECTRÓNICA (IMRE) CU	10	15/01/2003

**Año CIX**  
**Boletín Oficial N°262**

<b>No_reg</b>	<b>Denominación</b>	<b>Titular</b>	<b>Clases</b>	<b>Pub_Sol</b>
2002-1097	CHIRON	CHIRON CORPORATION US	01, 05, 09, 10, 42, 43, 44	13/08/2003
2003-0014	BANCO DE VOLUNTARIOS	BANCO BILBAO VIZCAYA ARGENTARIA, S.A. ES	35, 36, 38	13/08/2003
2003-0033	BBVA ADELANTE	BANCO BILBAO VIZCAYA ARGENTARIA, S.A. ES	35, 36	13/08/2003
2003-0076	MILKY WAY	MARS, INCORPORATED US	30	18/09/2003
2003-0077	MALTESERS	MARS, INCORPORATED US	30	18/09/2003
2003-0078	M&M'S	MARS, INCORPORATED US	30	18/09/2003
2003-0079	MINSTRELS	MARS, INCORPORATED US	30	18/09/2003
2003-0278	SERCUBA	EMPRESA DE TELECOMUNICACIONES DE CUBA S.A. (ETECSA) CU	36	20/11/2003
2003-0304	M A S T E R F O O D S INTERAMERICA	MARS, INCORPORATED US	29, 30, 31	20/12/2003
2003-0389	SNICKERS CRUNCHER	MARS, INCORPORATED US	30	20/12/2003
2003-0534	MOSKOVSKAYA	SPIRITS INTERNATIONAL B.V. LU	32, 33	13/04/2004
2003-0535	STOLICHNAYA	SPIRITS INTERNATIONAL B.V. LU	32, 33	13/04/2004
2003-0680	POP'ABLES	MARS, INCORPORATED US	30	13/04/2004
2003-0681	MASTERFOODS	MARS, INCORPORATED US	43	13/04/2004
2003-0824	SNICKERS MARATHON	MARS, INCORPORATED US	30	21/06/2004
2004-0008	UPS	UNITED PARCEL SERVICE OF AMERICA, INC. US	39	14/07/2004
2004-0412	TEXANA	INALCA JBS SOCIETA' PER AZIONI IT	29	17/12/2004
2005-0198		TECHINTRADE CORP. PA	06	19/10/2005
2005-0398	CODENAME: KIDS NEXT DOOR	THE CARTOON NETWORK, INC. US	09, 16, 25, 28	/ /
2005-0413	ECOS DE SIBONEY	AMPARO REPILADO LABRADA CU	09, 16, 18, 25, 41, 43	20/01/2006
2005-0586	DIGICEL	DIGICEL CARIBBEAN LIMITED BM	38	/ /
2005-0638	KREMLYOVS KAYA	SPIRIT PRODUCT INTERNATIONAL INTELLECTUAL PROPERTY B.V. LU	32, 33	22/05/2006
2007-0185	ORGANIQUE HIMALAYA	BY HIMALAYA GLOBAL HOLDINGS LTD. KY	03, 05	20/06/2007
2007-0541	SAYERLACK	RENNER SAYERLACK S.A. BR	02	/ /
2008-0049	LIBERACION	EMPRESA PROVINCIAL INTEGRAL DE LA INDUSTRIA ALIMENTICIA CU	29	14/03/2008
2008-0226	MOVICORDE	INSTITUTO CENTRAL DE INVESTIGACIÓN DIGITAL CU	10	27/11/2008

No_reg	Denominación	Titular	Clases	Pub_Sol
2008-0227	ERGOCID	INSTITUTO CENTRAL DE INVESTIGACIÓN DIGITAL CU	10	27/11/2008
2008-0370	JATIN	EMPRESA DEL PAPEL ( CUBAPEL ) CU	07, 16, 17	24/12/2008
2008-0389	VIANNEY	UNIÓN TEXTIL VIANNEY, S. DE R.L. DE C.V. MX	20, 24, 35	20/01/2009
2008-0435	OXY 9800	INSTITUTO CENTRAL DE INVESTIGACIÓN DIGITAL CU	10	20/01/2009
2008-0486	CLEMENTE JACQUES	SABORMEX EUROPA, S.L. ES	29, 30	16/03/2009
2008-0532	EL MORRO DE LA HABANA	CORPORACIÓN HABANOS, S.A. CU	35	24/12/2008
2008-0546	RN NUESTRA TELE	RCN TELEVISION S.A. CO	38	14/04/2009
2008-0547	RN24 NUESTRA TELE NOTICIAS	RCN TELEVISION S.A. CO	41	14/04/2009
2008-0548	RN NUESTRA TELE	RCN TELEVISION S.A. CO	41	14/04/2009
2008-0588	BLANCOSOL	GRUPO EMPRESARIAL DE PRODUCCIONES BIOFARMACÉUTICAS Y QUÍMICAS LABIOFAM CU	03	28/05/2009
2008-0589	AFÍN	GRUPO EMPRESARIAL DE PRODUCCIONES BIOFARMACÉUTICAS Y QUÍMICAS LABIOFAM CU	03	28/05/2009
2008-0590	BRILLASOL	GRUPO EMPRESARIAL DE PRODUCCIONES BIOFARMACÉUTICAS Y QUÍMICAS LABIOFAM CU	03	28/05/2009
2008-0592	DIABAK	INTERSAN PLUS SU	05	28/05/2009
2008-0596	BIOMIX-D	CENTRO DE INVESTIGACIÓN DEL PETRÓLEO (CEINPET) CU	01	28/05/2009
2008-0656	LEO	LEO PHARMA A/S DK	42, 44	25/06/2009

**Rótulos**

2008-0007	INDUSTRIAS ORTOP-RALCA	COMPLEJO CIENTÍFICO ORTOPÉDICO INTERNACIONAL «FRANK PAIS» CU		14/04/2009
2008-0008	BANCO DE TEJIDOS ORTOP	COMPLEJO CIENTÍFICO ORTOPÉDICO INTERNACIONAL «FRANK PAIS» CU		14/04/2009
2008-0009	AEROFARMA	EMPRESA LABORATORIO FARMACÉUTICO REINALDO GUTIÉRREZ CU		28/05/2009



# ESTADOS LEGALES

## Marcas y otros signos distintivos

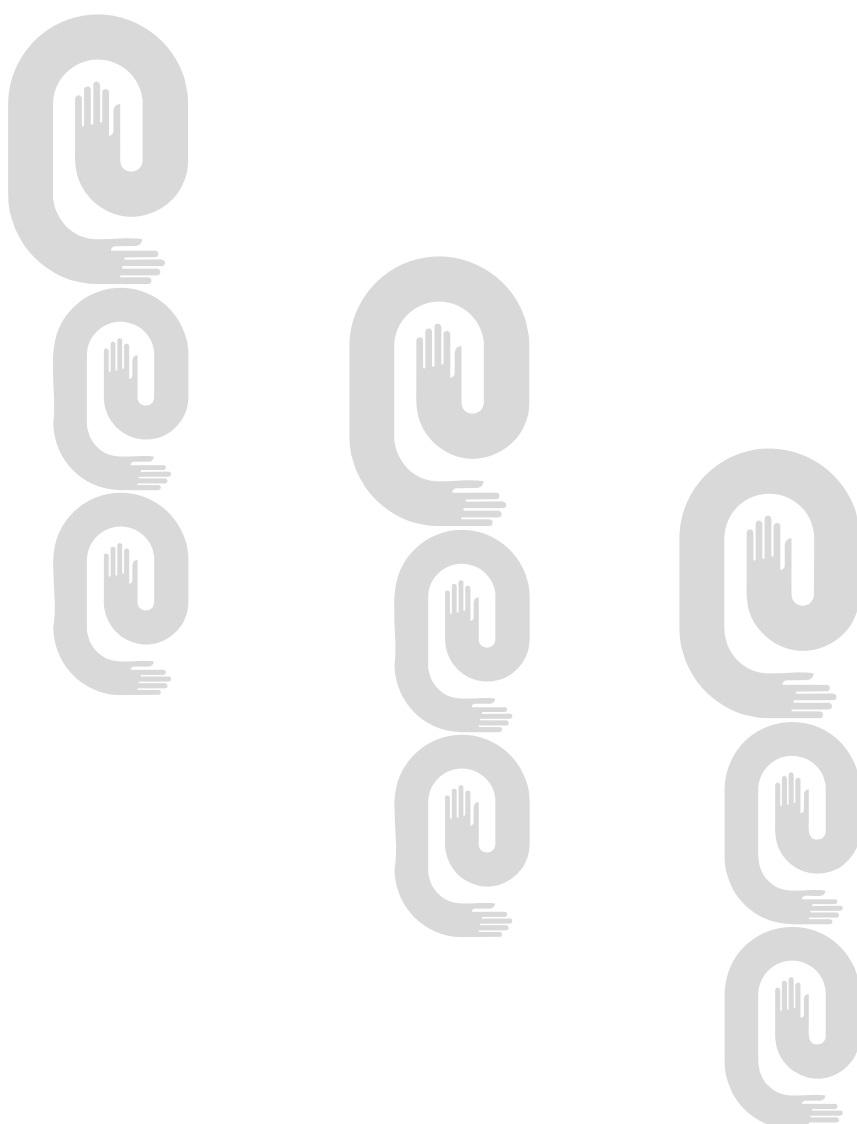

**Caducidad por término de vigencia**

<b>Marcas</b>			
<b>No_Solic</b>	<b>Denominación</b>	<b>Clase</b>	<b>F_Vigenc</b>
1001/99	COURTYARD	42	2009.06.22
1090/99	FLORABANA	42	2009.07.07
1091/99	FLORABANA	20	2009.07.07
1092/99	FLORABANA	31	2009.07.07
1110/99	PIKE	11	2009.07.08
1156/99	INTEL XEON	09	2009.07.16
1157/99	INTEL INSIDE XEON	09	2009.07.16
1170/99	FIMEC	06	2009.07.22
1177/99	SEPSA	36	2009.07.23
1185/99	LEGENDARIO	32	2009.07.23
1367/99	EXXONMOBIL	13	2009.08.17
1368/99	EXXONMOBIL	14	2009.08.17
1369/99	EXXONMOBIL	15	2009.08.17
1370/99	EXXONMOBIL	16	2009.08.17
1371/99	EXXONMOBIL	17	2009.08.17
1372/99	EXXONMOBIL	18	2009.08.17
1373/99	EXXONMOBIL	19	2009.08.17
1374/99	EXXONMOBIL	20	2009.08.17
1375/99	EXXONMOBIL	21	2009.08.17
1376/99	EXXONMOBIL	22	2009.08.17
1377/99	EXXONMOBIL	23	2009.08.17
1378/99	EXXONMOBIL	24	2009.08.17
1379/99	EXXONMOBIL	25	2009.08.17
1380/99	EXXONMOBIL	26	2009.08.17
1381/99	EXXONMOBIL	27	2009.08.17
1382/99	EXXONMOBIL	28	2009.08.17
1383/99	EXXONMOBIL	29	2009.08.27
1384/99	EXXONMOBIL	30	2009.08.17
1385/99	EXXONMOBIL	31	2009.08.17
1386/99	EXXONMOBIL	32	2009.08.17
1387/99	EXXONMOBIL	33	2009.08.17
1388/99	EXXONMOBIL	34	2009.08.17

**Año CIX****Boletín Oficial N°262**

<b>No_Solic</b>	<b>Denominación</b>	<b>Clase</b>	<b>F_Vigencia</b>
1389/99	EXXONMOBIL	35	2009.08.17
1391/99	EXXONMOBIL	37	2009.08.17
1393/99	EXXONMOBIL	39	2009.08.17
1394/99	EXXONMOBIL	40	2009.08.17
1395/99	EXXONMOBIL	41	2009.08.17
1396/99	EXXONMOBIL	42	2009.08.17
169688	AVIS	39	2008.11.21
180626	EDEN FILTRO 15	34	2009.07.17
182327	VISANC	34	2009.07.07
207036	BATES	16	1993.10.06
207635	FLEURS DE ROCAILLE DE CARON	03	1983.04.12
213766	BARBASOL	05	2009.07.15
465/98		39	2008.04.09
901/99	LA AGUADA	29	2009.06.04
918/99	IL PASTAIO	30	2009.06.10
921/99	ALHAMBRA	30	2009.06.10
950/99	BENEFIT	21	2009.06.14
951/99	ASCENDANT	16	2009.06.14
952/99	ASCENDANT	35	2009.06.14
953/99	ASCENDANT	41	2009.06.14
954/99	ASCENDANT	42	2009.06.14
955/99	ASCENDANT	09	2009.06.14
956/99	ASCENDANT	36	2009.06.14
957/99		32	2009.06.16
958/99		33	2009.06.16
960/99	QUICK		2009.06.16

**Cambio de dirección del titular**

**Emblema**

<b>No_Solic</b>	<b>Denominación</b>	<b>Titular</b>	<b>Nueva_Dirección</b>
2007-0046	MC MONCAR	EMPRESA DE REACONDICIONAMIENTO Y COMERCIALIZACIÓN DE EQUIPOS DE MANIPULACIÓN DE CARGAS (MONCAR)	100 y 69
<b>Marcas</b>			
1410/99	VIAZUL	EMPRESA DE ÓMNIBUS VÍA AZUL	Calle 116, s/n entre Línea del Ferrocarril y Final, reparto El Palmar
1838/97	BLITZ	BAYER CROPSCIENCE S.A.	16 rue Jean-Marie Leclair 69009 LYON
2000-0277	ASHTON CABINET VSG VIRGIN SUN GROWN	HOLT'S COMPANY	1105 N. Market Street, Suite 1300, Wilmington, Delaware 19801
2000-0943	NORLEVO	LABORATOIRE HRA-PHARMA S.A.	15 rue Béranger, 75003 Paris
2000-0945	VIKELA	LABORATOIRE HRA-PHARMA S.A.	15 rue Béranger, 75003 Paris
2001-0855	SERENO	BAYER CROPSCIENCE S.A.	16 rue Jean-Marie Leclair 69009 LYON
2007-0083	VIRGIN GROWN SUN	HOLT'S COMPANY	1105 N. Market Street, Suite 1300, Wilmington, Delaware 19801
2007-0084	VSG	HOLT'S COMPANY	1105 N. Market Street, Suite 1300, Wilmington, Delaware 19801
2007-0532	MONCAR	EMPRESA DE REACONDICIONAMIENTO Y COMERCIALIZACIÓN DE EQUIPOS DE MANIPULACIÓN DE CARGAS (MONCAR)	100 y 69
211495	RONSTAR	BAYER CROPSCIENCE S.A.	16 rue Jean-Marie Leclair 69009 LYON
219016	DECIS	BAYER CROPSCIENCE S.A.	16 rue Jean-Marie Leclair 69009 LYON
221326	PARAMONT	REEMTSMA CIGARETTENFABRIKEN G.M.B.H.	Parkstrasse 51, Hamburgo-Grossflottbek, Alemania
221335	ALIETTE	BAYER CROPSCIENCE S.A.	16 rue Jean-Marie Leclair 69009 LYON
48890	GM	MOTORS LIQUIDATION COMPANY	300 Renaissance Center, Ciudad de Detroit, Estado de Michigan 48265-3000
48891	GM	MOTORS LIQUIDATION COMPANY	300 Renaissance Center, Ciudad de Detroit, Estado de Michigan 48265-3000
635/97	ASHTON	HOLT'S COMPANY	1105 N. Market Street, Suite 1300, Wilmington, Delaware 19801

**Nombres**

2007-0031	MONCAR	EMPRESA DE REACONDICIONAMIENTO Y COMERCIALIZACIÓN DE EQUIPOS DE MANIPULACIÓN DE CARGAS (MONCAR)	100 y 69
3/92	THABA	EMPRESA TALABARTERÍA THABA	Calle Nueva número 152 esquina a Aménidad

**Año CIX****Boletín Oficial N°262****Cambio de nombre del titular****Marcas**

<b>No_Solic</b>	<b>Clases</b>	<b>Denominación</b>	<b>Titular</b>	<b>Fecha</b>	<b>Nuevo_Nombre</b>
1485/97	32	LABATT	INBEV S.A.	2010.02.26	ANHEUSER-BUSCH INBEV S.A.
211495	05	RONSTAR	AVENTIS CROPSCIENCE SA	2010.01.29	BAYER CROPSCIENCE S.A.
211495	05	RONSTAR	R H O N E - P O U L E N C AGROCHIMIE	2010.01.29	BAYER CROPSCIENCE S.A.
48890	07	GM	GENERAL MOTORS CORPORATION	2010.02.26	MOTORS LIQUIDATION COMPANY
48891	12	GM	GENERAL MOTORS CORPORATION	2010.02.26	MOTORS LIQUIDATION COMPANY

**Traspaso**

<b>No_Solic</b>	<b>Clases</b>	<b>Denominación</b>	<b>Titular</b>	<b>Fecha</b>	<b>A_favor_de</b>
1294/99	34	LA AURORA	INDUSTRIA DE TABACO LEON JIMENES S.A.	2010.02.02	LA AURORA, C. POR A
2001-0321	37	COPAL	EMPRESA INDUSTRIAL PARA LA INFORMÁTICA, LAS COMUNICACIONES Y LA ELECTRÓNICA, GEDEME	2010.02.19	GRUPO DE LA INDUSTRIA ELECTRÓNICA, LA INFORMÁTICA, LA AUTOMATIZACIÓN Y LAS COMUNICACIONES
2005-0442	05	AVASTIN	GENENTECH ESPAÑA, S.L.	2010.02.02	GENENTECH, INC
2005-0689	25	MOOSE	VON DUTCH COMPANY, S.A.	2010.02.12	A&F TRADEMARK, INC

**Renovaciones**

**Lemas**

No_Solic	F_Vigenc	Clases	Denominación	Titular
2000-0015	2020.03.16		UNA SOLUCION A SU ALCANCE	EMPRESA DE PRODUCCIONES METÁLICAS (COMETAL)

**Marcas**

1105/99	2019.07.07	25	CONVERSE	CONVERSE, INC.
140/90	2020.03.21	06	UL	UNDERWRITERS LABORATORIES INC.
16/90	2020.01.23	03	PEGGY SAGE	PEGGY SAGE
17/90	2020.01.23	07	BARUDAN	KABUSHIKIKAISHA BARUDAN
170/90	2020.04.20	03	EROS	UNIÓN SUCHEL
172308	2020.03.09	16	DINERS CLUB	DINERS CLUB INTERNATIONAL LTD.
175426	2020.01.05	23		J. & P. COATS, LIMITED
180635	2020.03.23	05	GLADE	S.C. JOHNSON & SON INC.
1852/97	2017.11.19	11	CBH	EMPRESA DE CERÁMICA BLANCA HOLGUIN
185595A	2020.06.21	03	PLEDGE	S.C. JOHNSON & SON INC.
1972/99	2019.11.30	30	ZARA	PASTA ZARA S.P.A.
2000-0007	2020.01.05	08		THE GILLETTE COMPANY
2000-0051	2020.01.18	05	DOLRAD	GRUNENTHAL ECUATORIANA, CIA, LTDA.
2000-0083	2020.01.21	29	PAELLADOR	POSITRON INVESTIMENTOS E SERVICOS LDA
2000-0113	2020.01.26	38	ALEHOP	FRANCE TELECOM ESPAÑA, S.A,
2000-0114	2020.01.26	08	SHOWERSAFE	THE GILLETTE COMPANY
2000-0153	2020.02.01	43	MORTON ´S	MORTON ´S OF CHICAGO, INC
2000-0202	2020.02.10	33	ZUBROWKA	PRZEDSIĘBIORSTWO «POLMOS» BIALYSTOK, SPOLKA AKCYJNA
2000-0227	2020.02.14	12	TOYOTA SPORT	TOYOTA JIDOSHA KABUSHIKI KAISHA (COMERCIANDO TAMBIEN COMO TOYOTA MOTOR CORPORATION)
2000-0283	2020.02.18	30	EL CORTIJO	PRODUCTOS LA CONSTANCIA, S.L.
2000-0285	2020.02.21	09	DOZON	CENTRO DE APLICACIONES TECNOLÓGICAS Y DESARROLLO NUCLEAR (CEADEN); SUBORDINADA A LA AGENCIA DE ENERGÍA NUCLEAR (AEN)
2000-0299	2020.02.22	05		COVEX, S.A.
2000-0355	2020.02.28	07	ESSILOR	ESSILOR INTERNATIONAL (COMPAGNIE GENERALE D'OPTIQUE)
2000-0470	2020.03.16	06	LAMCOMET	EMPRESA DE PRODUCCIONES METÁLICAS (COMETAL)
2000-0480	2020.03.17	05	PRITORALPLUS	BOEHRINGER INGELHEIM PHARMA GMBH & CO. KG
2000-0881	2020.02.22	03	RALPH	THE POLO/LAUREN COMPANY, L.P.

**Año CIX****Boletín Oficial N°262**

<b>No_Solic</b>	<b>F_Vigencia</b>	<b>Clases</b>	<b>Denominación</b>	<b>Titular</b>
2000-0968	2020.06.09	05	FOSAMAX	MERCK & CO., INC.
2000-1067	2020.06.30	30	DOÑA TINA	ALIMENTOS RÍO ZAZA, S.A.
2000-1112	2020.07.11	33	RON PLANCHAO	ALIMENTOS RÍO ZAZA, S.A.
2000-1152	2020.07.19	32	FRIZZ	ALIMENTOS RÍO ZAZA, S.A.
2000-1160	2020.07.19	09, 36		MASTERCARD INTERNATIONAL INC.
2000-1183	2020.07.31	05	ROTATEQ	MERCK & CO., INC.
2000-1184	2020.07.31	05	PROQUAD	MERCK & CO., INC.
2304/98	2018.12.24	25	STETSON	JOHN B. STETSON COMPANY DEL ESTADO DE DELAWARE
326/89	2019.08.02	05	MENARINE	A MENARINI INDUSTRIE FARMACEUTICHE RIUNITE S.R.L.
508/98	2018.04.14	30	RUFFLES	PEPSICO INC.
590/98	2018.04.24	05	ARM & HAMMER	CHURCH & DWIGHT CO., INC.
625/99	2019.04.19	25	ANDROS	EMPRESA DE CONFECCIONES 1158 YAMAREX
825/99	2019.05.14	09	SUN RAY	SUN MICROSYSTEMS, INC.
84/90	2020.02.16	09		SAFRAN
842/99	2019.05.20	36	NIKKO	NIKKO CITI HOLDINGS KABUSHIKI KAISHA, COMERCIANDO COMO NIKKO CITI HOLDINGS INC.
<b>Nombre</b>				
2000-0037	2020.03.16		COMETAL	EMPRESA DE PRODUCCIONES METÁLICAS (COMETAL)



# ARREGLO DE MADRID

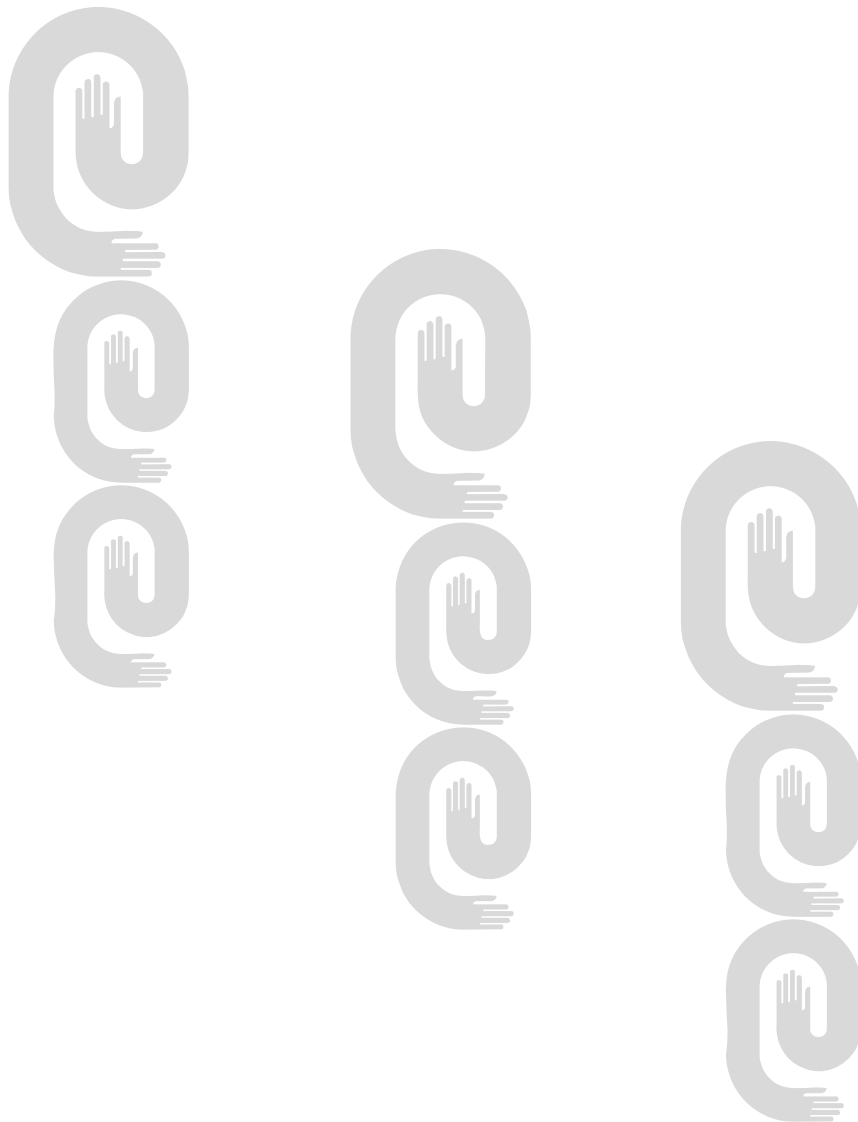

**Año CIX**  
**Boletín Oficial N°262**  
**Arreglo de Madrid y su Protocolo**

<b>Solicitud</b>	<b>Denominación</b>	<b>Gaceta</b>
1009167	SALMSON	[GAC 2009/34]
1009178	BAC	[GAC 2009/34]
1009245	MELVILLE	[GAC 2009/34]
1009289	AVL	[GAC 2009/34]
1009335	NIEHOFF	[GAC 2009/34]
1009377		[GAC 2009/34]
1009520	ZANTO	[GAC 2009/34]
1009536		[GAC 2009/34]
1009554	ALeader	[GAC 2009/34]
1009586	FLIK FLAK CHARMING COLLECTION	[GAC 2009/34]
1009587	FLIK FLAK LOVELY PRICE COLLECTION	[GAC 2009/34]
1009615	CLOU	[GAC 2009/35]
1009624	e	[GAC 2009/35]
1009662	KETEL ONE ORANJE	[GAC 2009/35]
1009679	SUNSEEKER	[GAC 2009/35]
1009786	GLASS CURTAINS	[GAC 2009/35]
1009806	SPI	[GAC 2009/35]
1009810		[GAC 2009/35]
1009814	industrial BLANSOL	[GAC 2009/35]
1009815	BLANSOL	[GAC 2009/35]
1009899	2M	[GAC 2009/35]
1009900	Pechora-2M	[GAC 2009/35]
1009915	2M	[GAC 2009/35]
1009916	PECHORA-2M	[GAC 2009/35]
1009919	EASYPRESS	[GAC 2009/35]
1009949	BOIS D' ORANGE	[GAC 2009/35]
1009969	S.F. EXPRESS	[GAC 2009/35]
1010000	RSQ3	[GAC 2009/35]
1010003	Audi design	[GAC 2009/35]
1010005	SQ3	[GAC 2009/35]
1010006	SQ5	[GAC 2009/35]
1010037	VOLGA	[GAC 2009/35]
1010067	SF	[GAC 2009/35]

<b>Solicitud</b>	<b>Denominación</b>	<b>Gaceta</b>
1010068	SF EXPRESS	[GAC 2009/35]
1010108	AGE KILLER	[GAC 2009/35]
1010169	EYE MAGIC	[GAC 2009/35]
1010261	ULTRA	[GAC 2009/36]
1010269	TURAZIVE	[GAC 2009/36]
1010287	RSQ5	[GAC 2009/36]
1010288	RSQ7	[GAC 2009/36]
1010297	GLADIATOR	[GAC 2009/36]
1010306	Robust	[GAC 2009/36]
1010427	BULTEX	[GAC 2009/36]
1010588	mirra	[GAC 2009/36]
1010614	Z ZOLPAN	[GAC 2009/36]
1010649	CONTE	[GAC 2009/36]
1010661	CARREFOUR	[GAC 2009/36]
1010696	OEKO-TEX	[GAC 2009/36]
1010704	ENJOY	[GAC 2009/36]
1010729	WP	[GAC 2009/36]
1010741	Orona	[GAC 2009/36]
1010755	Hidria	[GAC 2009/36]
1010769	GDF SVEZ REDESCUBRAMOS LA ENERGIA	[GAC 2009/36]
1010826	SIERRAMAYOR	[GAC 2009/37]
1010839	Gravskaya	[GAC 2009/37]
1010875	ALL DAY ALL YEAR	[GAC 2009/37]
1010876	BECHEROVKA LEMOND	[GAC 2009/37]
1010905	SQ7	[GAC 2009/37]
1010906	SQ1	[GAC 2009/37]
1011031	POWER OF SOUND	[GAC 2009/37]
1011040	MARLBORO MENTHOL	[GAC 2009/37]
1011068	K KALLISTA	[GAC 2009/37]
1011073	CHAMPION GLOBAL ONE-WORLD-ONE-CHAMPION	[GAC 2009/37]
1011110	FILTER CIGARETTES GOLD MARLBORO	[GAC 2009/37]
1011156	AMNISURE	[GAC 2009/37]
1011210	TWO-IN GUM	[GAC 2009/37]

**Año CIX**  
**Boletín Oficial N°262**

<b>Solicitud</b>	<b>Denominación</b>	<b>Gaceta</b>
1011255	TISSOT ATLANT-T	[GAC 2009/37]
1011276	ANTONY MORATO	[GAC 2009/37]
1011290	SHARELITE	[GAC 2009/37]
1011296	TILMEVA	[GAC 2009/37]
1011306	GOLD ELEPHANT	[GAC 2009/37]
1011355	BIE YOU XIANG	[GAC 2009/37]
1011363	TY	[GAC 2009/37]
1011399	KANAIVING	[GAC 2009/37]
1011414	Voltaren	[GAC 2009/37]
1011439	SCARLETT	[GAC 2009/37]
1011466	NovaTec	[GAC 2009/37]
1011516	OSSEDUO	[GAC 2009/37]
1011528	UICC GLOBAL CANCER CONTROL	[GAC 2009/37]
1011584		[GAC 2009/37]
1011630	TECNOTREE	[GAC 2009/37]
678846	BIODERMA	[GAC 2009/36]
770351	URALMASH	[GAC 2009/35]
850260	SWIS Kapci	[GAC 2009/36]
927260	EAU MEGA	[GAC 2009/36]
934547	STRADIVARIUS	[GAC 2009/36]
976291	Polar 1one	[GAC 2009/36]
996765	TUI MARINE	[GAC 2009/35]
P1009168		[GAC 2009/34]
P1009409	Gc	[GAC 2009/34]
P1009799	RELAXNEWS	[GAC 2009/35]
P1010212	C beautytek	[GAC 2009/35]
P1010263	LAPUA	[GAC 2009/36]
P1010582	RGF	[GAC 2009/36]
P1010626	TEMSA	[GAC 2009/36]
P1011387	DAVID SARAJISHVILI SARAJISHVILI	[GAC 2009/37]
P842571	FLOWERBOMB	[GAC 2009/36]
P893036-2	PAUL MASSON	[GAC 2009/36]
P956568	NovoTwist	[GAC 2009/35]



## Jurídico Estados legales

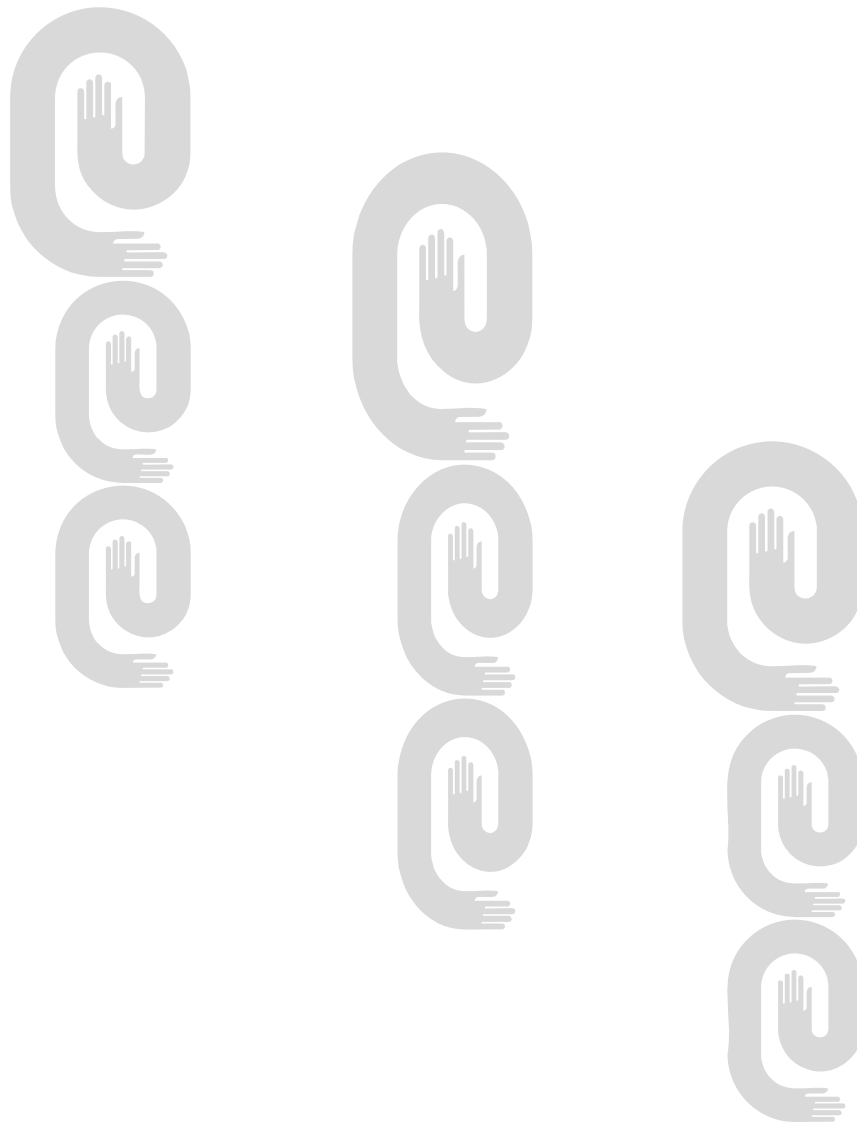

**Año CIX****Boletín Oficial N°262****Recursos de alzada denegaciones**

<b>No_Solic</b>	<b>F_Solic</b>	<b>Solicitante</b>	<b>Clase</b>	<b>Denominación</b>	<b>F_Emisión</b>
2007-0599	2007.11.12	HEBER PARTICIPACOES LTDA.	03	NEUTROX	2010.01.27

**Recursos de alzada interpuestos**

<b>No_Solic</b>	<b>Fecha</b>	<b>Clases</b>	<b>Denominación</b>	<b>Solicitante</b>
2009-0001	2010.01.22		THABA ESTILO PROPIO	EMPRESA TALABARTERÍA THABA

**Marcas**

2008-0202	2010.01.07	29, 30	SAZÓN DE LA CALLE	SOCIÉTÉ DES PRODUITS NESTLÉ, S.A.
2008-0203	2010.01.07	29, 30	SAZÓN Y AMOR	SOCIÉTÉ DES PRODUITS NESTLÉ, S.A.
2008-0601	2010.01.08	32	BONAFONT EL AGUA LIGERA	BONAFONT, S.A. DE C.V.
2008-0628	2010.01.07	05, 24	INTERCEPTOR	BASF SE

**Triunales con lugar**

<b>No_Solic</b>	<b>F_Solic</b>	<b>Titular</b>	<b>Denominación</b>	<b>Clase</b>	<b>F_Notif</b>
2008-0532	2008.10.09	CORPORACIÓN HABANOS, S.A.	EL MORRO DE LA HABANA	35	2010.01.28



# INVENCIONES





**Códigos numéricos para la identificación de datos.  
Según norma OMPI ST-9.**

- (11)** Número de documento.
- (12)** Tipo de documento.
- (13)** Código de tipo de documento.
- (21)** Número asignado a la solicitud.
- (22)** Fecha de presentación.
- (28)** Número de depósito
- (30)** Datos de prioridad.
- (43)** Datos relativos a la publicación.
- (45)** Fecha de publicación.
- (51)** Clasificación Internacional de Patentes.
- (54)** Título.
- (56)** Dibujo
- (57)** Resumen.
- (71)** Nombre del o los solicitantes.
- (72)** Nombre del inventor o inventores.
- (73)** Nombre del titular.
- (74)** Agente oficial o mandatario.
- (85)** Fecha de entrada en fase nacional
- (86)** Datos relativos a la presentación de la solicitud regional o PCT.
- (87)** Datos relativos a la publicación internacional del PCT



## **Norma Cubana (ST-16).**

### **Primer nivel de publicación**

- A Patente, anterior al decreto Ley 68 de 1983.
- A1 Certificado de Autor de Invención, decreto ley 68 de 1983 (primera y única publicación).
- A2 Certificado de Autor de Invención de Adición, decreto ley 68 de 1983 (primera y única publicación).
- A3 Certificado de Patente de Invención, decreto ley 68 de 1983 (primera y única publicación)
- A4 Certificado de Patente de Invención de Adición, decreto ley 68 de 1983 (primera y única publicación).
- A5 Certificado de Autor de Invención (Convenio de Reconocimiento Mutuo).
- A6 Solicitud de Certificado de Autor de Invención (primera publicación decreto ley 160 de 1995).
- A7 Solicitud de Certificado de Patente de Invención (primera publicación, decreto ley 160 de 1995).
- S1 Certificado de Autor de Modelo Industrial, decreto ley 68 de 1983 (primera y única publicación)
- S2 Certificado de Patente de Modelo Industrial, decreto ley 68 de 1983 (primera y única publicación)

### **Segundo nivel de publicación**

- B6 Certificado de autor de invención (segunda publicación).
- B7 Certificado de Patente de invención (segunda publicación).

**Certificado de Patente de Invención**

- (11)- 23497  
(12)- Certificado de Patente de Invención  
(13)- A3  
(21)- 2007- 0042  
(22)- 2005.08.09  
(30)- 2004.08.12 GB 0418015.4 y 2005.06.17 US 60/691,559  
(85)- 2007.02.08  
(86)- 2005.08.09 PCT/IB05/002574  
(87)- 2006.02.23 WO 2006/018718  
(51)- C 07D 471/04  
(54)- DERIVADOS DE TRIAZOLOPIRIDINILSULFANILO COMO INHIBIDORES DE QUINASA MAP P38  
(57)- Un compuesto de fórmula (I), o un sal y/o solvato (incluyendo un hidrato) farmacéuticamente aceptable del mismo; y el uso de un compuesto de fórmula (I) en el tratamiento de una enfermedad, trastornos o afección mediante TNF, o una enfermedad, trastorno o afección mediada por p38, en particular las enfermedades alérgicas y no alérgicas de las vías respiratorias, más particularmente enfermedades obstructivas o inflamatorias de las vías respiratorias, preferiblemente la enfermedad pulmonar obstructiva crónica.

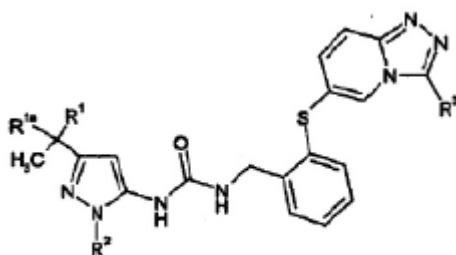

(I)

- (71)- (73)- PFIZER INC., con domicilio legal en 235 East 42nd Street, NY 10017, New York, US  
(72)- Lewthwaite, Russell Andrew, GB; Mathias, John Paul, GB; Millan, David Simon, GB y Phillips, Christopher, GB  
(74)- Ruiz Sotolongo, María Lourdes, CU

- (11)- 23498  
(12)- Certificado de Patente de Invención  
(13)- A3  
(21)- 2005- 0187  
(22)- 2004.02.11  
(30)- 2003.04.11 IN 363/MUM/2003 y 2003.11.13 US 60/519 967  
(85)- 2005.10.11  
(86)- 2004.02.11 PCT/IB04/000355  
(87)- 2004.10.21 WO 2004/089940  
(51)- A 61K 31/4427, C 07D 405/12, 405/14, A 61P 29/00  
(54)- NUEVOS COMPUESTOS HETEROCÍCLICOS ÚTILES PARA EL TRATAMIENTO DE TRASTORNOS ALÉRGICOS E INFLAMATORIOS: COMPOSICIONES FARMACÉUTICAS QUE LOS CONTIENEN  
(57)- La presente invención se relaciona con nuevos compuestos heterocíclicos, sus análogos, sus tautómeros, sus regioisómeros, sus estereoisómeros, sus enantiómeros, sus diastereoisómeros, sus polimorfos, sus sales farmacéuticamente aceptables, sus N-óxidos apropiados, sus solvatos farmacéuticamente aceptables y las composiciones farmacéuticas que los contienen. Más particularmente, la invención se relaciona con nuevos inhibidores de fosfodiesterasa tipo 4 (PDE4) de fórmula 1, sus análogos, sus tautómeros, sus regioisómeros, sus estereoisómeros, sus enantiómeros, sus diastereoisómeros, sus polimorfos, sus sales farmacéuticamente aceptables, sus N-óxidos apropiados, sus solvatos farmacéuticamente aceptables y las composiciones farmacéuticas que los contienen.  
(71)- (73)- GLENMARK PHARMACEUTICALS S.A., con domicilio legal en 2nd. Floor, Swisscom Building, Rue de la Maladiere 23, 2000, Neuchatel, Switzerland, CH  
(72)- Gopalan, Balasubramanian, IN; Gharat, Laxmikant Atmaram, IN; Lakdawala, Aftab Dawoodbhai, IN y Karunakaran, Usha, IN  
(74)- Ruiz Sotolongo, María Lourdes, CU

- (11)- 23499  
(12)- Certificado de Autor de Invención  
(13)- A1  
(21)- 2005- 0270  
(22)- 2005.12.19  
(51)- C 12Q 1/04, C 12N 1/16  
(54)- MEDIO NUTRITIVO PARA EL CULTIVO DE LEVADURAS  
(57)- Se desarrolló un nuevo medio nutritivo para el cultivo de levaduras, especialmente para el aislamiento, identificación y/o diferenciación de especies del género *Candida* de interés clínico o ambiental. La esencia de la invención radica en el empleo de una combinación de extracto de boniato y extracto de levadura o de tomate para proveer diferentes sustancias nutritivas. Al medio nutritivo se le incorporan sustratos cromogénicos y/o fluorogénicos, fuentes de carbono, sales, agentes buferantes, inhibidores de las bacterias y agar.  
El medio nutritivo permite la diferenciación de las especies de *Candida* por la coloración de las colonias, del medio, la emisión de fluorescencia bajo luz ultravioleta y la morfología de las colonias.
- (71)- (73)- CENTRO NACIONAL DE BIOPREPARADOS, con domicilio legal en carretera de Beltrán, Km 1 1/2, Bejucal, La Habana, CU  
(72)- Lobaina Rodríguez, Tamara, CU; Rodríguez Martínez, Claudio, CU; Zhurbenko, Raisa, CU; García Marichal, José Miguel, CU y Zayas Ruiz, Yordania, CU  
(74)- Curbelo Fernández, Milenis, CU

- (11)- 23500  
(12)- Certificado de Patente de Invención  
(13)- A3  
(21)- 2008- 0255  
(22)- 2007.06.29  
(30)- 2006.06.30 CA 2551356  
(85)- 2008.12.29  
(86)- 2007.06.29 PCT/CA07/001163  
(87)- 2008.01.03 WO2008/000084  
(51)- E 06B 3/67  
(54)- VENTANA DE AISLAMIENTO TÉRMICO QUE INCORPORA CELDAS FOTOVOLTAICAS Y UN SISTEMA DE IGUALACIÓN DE PRESIÓN  
(57)- La ventana de aislamiento térmico consta de dos piezas de vidrio exteriores, distanciadas por un miembro separador y rodeadas por un marco que contiene al menos una celda fotovoltaica. En una forma de realización preferida un sistema de conducción que proporciona paso de gas a la cámara de aire entre los paneles de vidrio incluye un desecante.

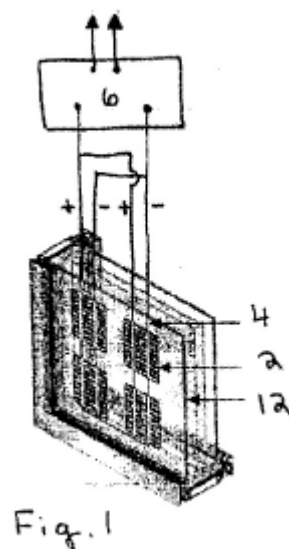

- (71)- (73)-** VISIONWALL CORPORATION, con domicilio legal en 17915-118 avenue, Edmonton, Alberta TSS 1L6, CA  
**(72)-** Clarahan, Gregory, L., CA  
**(74)-** Guerra Aragón, Alfredo Jorge, CU
- 

- (11)-** 23501  
**(12)-** Certificado de Autor de Invención  
**(13)-** A1  
**(21)-** 2005- 0253  
**(22)-** 2005.12.09  
**(51)-** G 01N 33/538  
**(54)-** MEDIO DIAGNÓSTICO RÁPIDO PARA EL PESQUISAJE DE ANTICUERPOS A BRUCELLA SPP. EN SUERO BOVINO MEDIANTE EL PROCESO ANALÍTICO DE ANTICUERPOS EN COLUMNA INMUNE  
**(57)-** El objeto de la presente invención es lograr un nuevo medio diagnóstico rápido para el pesquisaje de anticuerpos a Brucella spp. en muestras de suero bovino mediante el método de proceso analítico de anticuerpos en columna inmune con reactivos biológicos, entre ellos: antígeno Brucella abortus cepa 99 inactivado, diluentes de muestras y conjugado, suero control positivo a Brucella spp., suero control negativo a Brucella spp., IgG de conejo anti Fc bovina marcada con biotina y cromóforo-rojo unido a estreptavidina. El medio diagnóstico propuesto ha mostrado una elevada sensibilidad y especificidad comparable con las obtenidas por los métodos serológicos habituales. El medio diagnóstico permite una fácil y rápida determinación de la presencia de anticuerpos a Brucella spp en suero bovino.  
**(71)- (73)-** CENTRO DE INVESTIGACIONES CIENTÍFICAS DE LA DEFENSA CIVIL, con domicilio legal en carretera de Tapaste y autopista Nacional, 32700 , San José de Las Lajas, Ciudad de La Habana, CU  
**(72)-** Izquierdo Márquez, Maricela, CU; Silva Cabrera, Eladio, CU; Ortiz Losada, Eva E., CU; Alfonso González, Martha Julia, CU; Regalado Alfonso, Lázaro, CU y González Sosa, Nivaldo Luis, CU  
**(74)-** Rolo Gómez, Felipe M., CU
- 

- (11)-** 23502  
**(12)-** Certificado de Autor de Invención  
**(13)-** A1  
**(21)-** 2008- 0241  
**(22)-** 2008.12.15  
**(51)-** G 01K 7/25  
**(54)-** CONVERTIDOR LINEAL DE TEMPERATURA EN TIEMPO UTILIZANDO UN TERMISTOR  
**(57)-** La presente invención se relaciona con la medición electrónica de parámetros no eléctricos, en particular con la medición de temperatura. El objeto de la presente invención consiste de un Convertidor lineal de temperatura en tiempo utilizando un termistor, que permite aumentar la precisión y la sensibilidad en la medición de temperatura y consiste en dos redes logarítmicas, un restador analógico, un integrador, un comparador y un oscilador. Con una red logarítmica se obtiene una tensión que es función de la temperatura ambiente y con la otra se obtiene una tensión la cual es función de la temperatura ambiente y de la temperatura sometida a medición. Con el auxilio del comparador analógico se obtiene un intervalo de tiempo resultado de la comparación entre la salida del integrador donde se integra la tensión de salida del restador en el que se logra la compensación de un término que no depende de la temperatura sometida a medición, y la tensión de salida de la red logarítmica que depende solamente de la temperatura ambiente, el tiempo resultante es una función lineal de la temperatura sometida a medición y no depende de la temperatura ambiente a la que se encuentre la red logarítmica. Este esquema tiene gran aplicación donde se requiere medir temperatura con alta precisión, alta sensibilidad y pequeño tiempo de respuesta, por ejemplo, en equipos médicos, procesos con variaciones rápidas de temperaturas. Con la introducción de los microcontroladores en los instrumentos y sensores inteligentes, adquieren relevancia los convertidores analógicos/digitales con salida en frecuencia o tiempo. De esa forma se logra que por una línea llegue al microcontrolador la señal que contiene la información sobre la magnitud medida sin sufrir pérdidas, facilitando el proceso de medición al utilizar los timers/contadores internos.

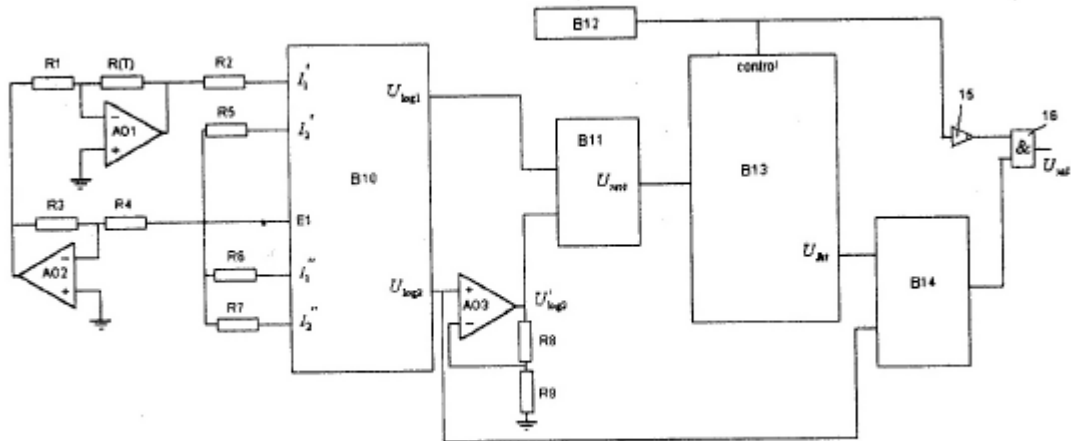

- (71)- (73)- UNIVERSIDAD DE ORIENTE SEDE JULIO ANTONIO MELLA, con domicilio legal en apartado postal 4041, 90400, Santiago de Cuba, CU  
 (72)- Castro Montero, Enrique, CU; Salazar Mustelier, Arquímides, CU y Ramírez Muñoz, Diego, ES  
 (74)- Berenguer Ungaro, Mónica Rosario, CU

- (11)- 23503  
 (12)- Certificado de Autor de Invención  
 (13)- A1  
 (21)- 2007- 0186  
 (22)- 2007.08.08  
 (51)- G 01G 23/00  
 (54)- SISTEMA MECÁNICO PARA PESA ANALÍTICA

(57)- Sistema mecánico para pesa analítica de laboratorio utilizando las propiedades geométricas del triángulo isósceles, que nos permite eliminar el punto de apoyo físico para pivote y hacerlo un pivote virtual que coincide con el centro geométrico de una circunferencia en la cual está inscrito el triángulo isósceles y en el que la prolongación de sus lados no horizontales constituyen los brazos de la balanza. Técnicamente el sistema esta formado por un disco de metal anular, con filo en el anillo interior y en cual apoyan las guías de tres rodamientos con sus bordes exteriores colocados en el vértice de un triángulo isósceles y fijados a la sección más pequeña de las alas que conforman los brazos de la balanza. La sección más grande e inferior de dichas alas son extensiones del mencionado triángulo, que forman dos palancas que tienen como punto de apoyo respectivos los rodamientos inferiores y su vez posee un punto común que es el vértice superior que coincide con el rodamiento superior.



Figura 1

- (71)- (73)- CENTRO DE APLICACIONES TECNÓLOGICAS Y DESARROLLO NUCLEAR, con domicilio legal en calle 30 número 502 entre 5ta y 7ma avenida, Miramar, 11300, Playa, Ciudad de La Habana, CU  
 (72)- Miranda Díaz, Lázaro Jacinto, CU  
 (74)- Arcia Núñez, Aymeé, CU

**Año CIX****Boletín Oficial N°262****ÍNDICE DE ESTADO LEGAL.****Abandonadas**

<b>(21)</b>	<b>(71)</b>	<b>(54)</b>
1999- 0129	AGOURON PHARMACEUTICALS, INC. y JAPAN TOBACCO INC.	INHIBIDORES DE PROTEASA VIH
2004- 0182	PHARMACIA & UPJOHN COMPANY	N-ARIL-2-OXAZOLIDINONAS-5-CARBOXAMIDAS Y SUS DERIVADOS
2005- 0008	ABR, LLC	SUPLEMENTO DE SEGURIDAD AMBIENTAL PARA LA AGRICULTURA
2005- 0225	JAGUAR NICKEL INC.	PROCESO PARA RECUPERAR VALORES METÁLICOS DESDE MATERIALES CONTENIENDO ÓXIDOS DE METALES DE BASE
2006- 0137	NICOX S.A	DERIVADOS DE PROSTAGLANDINAS
2007- 0230	BAYER HEALTHCARE AG	COMBINACIÓN PARA TERAPIA EN HIPERPLASIA BENIGNA DE PRÓSTATA

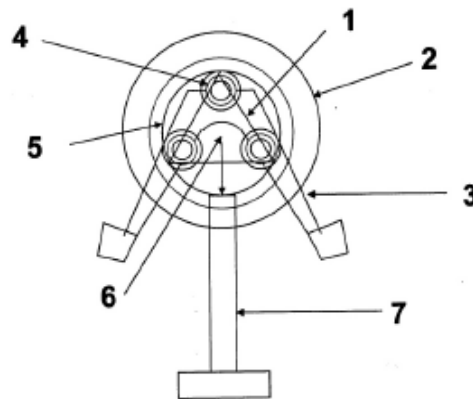
**Fusión**

<b>(21)</b>	<b>(71)</b>	<b>(54)</b>
2006- 0221	BAYER CROPS SCIENCE AG	FORMULACIONES ACUOSAS POBRES EN ESPUMA PARA LA PROTECCIÓN DE LAS PLANTAS

**Resoluciones de Rectificación de Dictamen y Corrección emitidas por la Dirección**

<b>(21)</b>	<b>(71)</b>	<b>(54)</b>
2006- 0146	PFIZER, INC.	DERIVADOS DE SULFONAMIDA PARA EL TRATAMIENTO DE ENFERMEDADES
2006- 0147	PFIZER, INC.	DERIVADOS DE SULFONAMIDA PARA EL TRATAMIENTO DE ENFERMEDADES
2006- 0067	PFIZER, INC.	DERIVADOS DE TROPANO IMIDAZOPIRIDINA SUSTITUIDO CON ACTIVIDAD ANTAGONISTA DEL RECEPTOR CCR5 PARA EL TRATAMIENTO DEL VIH Y LA INFLAMACIÓN

**ÍNDICE DE ESTADO LEGAL.****Registros Renovados**

<b>(11)</b>	<b>(21)</b>	<b>(54)</b>
23114	2001- 0104	MEJORAS EN ANCLAS MARINAS

**SOLICITUDES DE CERTIFICADO DE PATENTE DE INVENCION PRESENTADAS EN VIRTUD DEL  
DECRETO-LEY 160**

- (12)- Solicitud de Certificado de Patente de Invención
- (13)- A7
- (21)- 2005- 0056
- (22)- 2002.09.20
- (85)- 2005.03.15
- (86)- 2002.09.20 PCT/IN02/000189
- (87)- 2004.04.01 WO 04/026828
- (51)- C 07D 207/32
- (54)- DERIVADOS DE PIRROL COMO COMPUESTOS ANTIMICOBACTERIANOS
- (57)- Nuevos derivados de pirrol de la fórmula (I). Y sus sales por adición de ácido farmacéuticamente aceptables que tienen actividad aminocobacteriana superior contra cepas clínicamente sensibles así como resistentes de Mycobacterium tuberculosis que también tienen menor toxicidad en comparación a compuestos conocidos. El uso de los nuevos compuestos de la fórmula (I) para tratamiento de tuberculosis latente incluyendo Tuberculosis Resistente a Múltiples Fármacos (MDR TB). Los métodos para la preparación de los nuevos compuestos y método de tratamiento de MDR TB mediante administración de compuestos de la fórmula (I).

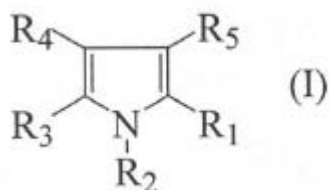

- (71)- (73)- LUPIN LIMITED, con domicilio legal en 159, C.S.T. Road, Kalina, Santacruz (East), Mumbai 400 098, Maharashtra, IN
- (72)- Arora, Sudershan, Kumar, IN; Sinha, Neelina, IN; Jain, Sanjay, IN; Upadhayaya, Ram Shankar, IN; Jana, Gourhari, IN; Ajay, Shankar, IN y Sinha, Rakesh Kumar, IN
- (74)- Ruiz Sotolongo, María Lourdes, CU

- 
- (12)- Solicitud de Certificado de Patente de Invención
  - (13)- A7
  - (21)- 2006- 0055
  - (22)- 2004.09.03
  - (30)- 2003.09.04 US 60/499,723
  - (85)- 2006.03.03
  - (86)- 2004.09.03 PCT/US04/028736
  - (87)- 2005.03.17 WO 2005/023192
  - (51)- A 61K 31/445, C 07D 401/04
  - (54)- FORMAS POLIMÓRFICAS DE 3-(4-AMINO-1-OXO-1,3 DIHIDRO-ISOINDOL-2,6-DIONE
  - (57)- Se describen formas polimórficas de 3-(4-amino-1-oxo-1,3 dihidro-isoindol-2-il)-piperidin-2,6-diona. Se describen también composiciones que comprenden las formas polimórficas, métodos para elaborar las formas polimórficas y métodos para su uso.
- (71)- (73)- CELGENE CORPORATION, con domicilio legal en 7 Powder Horn Drive, Warren, New Jersey 07059, US
  - (72)- Chen Roger, Shen-Chu, US; Muller, George, W., US; Jaworsky, Markians, S., US; Saindane, Manohar, T, US y Cameron, Louise, M, US
  - (74)- Vázquez D´Alvaré, Dánice, CU

- 
- (12)- Solicitud de Certificado de Patente de Invención
  - (13)- A7
  - (21)- 2006- 0070
  - (22)- 2004.09.29
  - (30)- 2003.10.03 ES 2003302368
  - (85)- 2006.03.29
  - (86)- 2004.09.29 PCT/EP04/010882

**(87)-** 2005.04.28 WO 2005/037842

**(51)-** C 07D 493/04, A 61K 31/34

**(54)-** DERIVADOS DE DISULFURO, SULFURO, SULFÓXIDO Y SULFONA DE AZÚCARES CÍCLICOS Y SUS USOS

**(57)-** En la invención presente se revelan nuevos derivados de mononitrato de dianhydrohexitol correspondientes a la fórmula (I), tautómeros, sales farmacéuticamente aceptables, prodrogas y solvatos de los mismos: así como composiciones farmacéuticas que comprenden estos compuestos y los usos de los mismos.

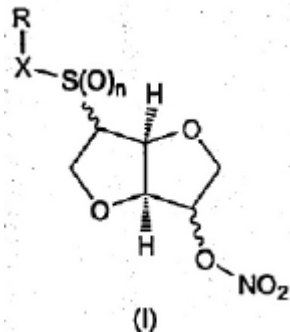

**(71)- (73)-** LÁCER S.A, con domicilio legal en Sardenya 350, E-08025 Barcelona, ES

**(72)-** Repolles Moliner, Jose, ES; Salas Pérez- Rasilla, Eduardo, ES y Pubill Coy, Francisco, ES

**(74)-** Verdecia Valdés, Olga, CU

**(12)-** Solicitud de Certificado de Patente de Invención

**(13)-** A7

**(21)-** 2006- 0087

**(22)-** 2004.10.22

**(30)-** 2003.10.24 SE 0302800-8 y 2003.10.24 US 60/513,583

**(85)-** 2006.04.24

**(86)-** 2004.10.22 PCT/SE04/001534

**(87)-** 2005.05.06 WO2005/040392

**(51)-** C 12P 7/06

**(54)-** MÉTODO PARA PRODUCIR HIDROCARBUROS Y COMPUESTOS QUE CONTIENEN OXÍGENO A PARTIR DE BIOMASA

**(57)-** Un método que puede ser usado en la fermentación de los sustratos de carbohidratos originarios de las plantas para producir alcoholes de C1-C5, y para la síntesis de alcoholes superiores, y otros compuestos que contienen oxígeno. Debido a que los alcoholes superiores y C6, éteres, acetales, e hidrocarburos superiores no son obtenibles por una ruta bioquímica directa, se ha propuesto sintetizar estos usando reacciones químicas conocidas, donde la materia prima para la síntesis es biogás y alcoholes inferiores C2-C5 obtenidos por el método inventivo donde los aminoácidos leucina, isoleucina, y valina, o una mezcla de los mismos, opcionalmente obtenida del autorizado de levadura, es usado como un biocatalizador en la etapa de fermentación. Se propone además usar desechos de la producción de los alcoholes C2-C5 para obtener biogás. El método ofrece una solución a los siguientes problemas: aumentar considerablemente el rendimiento de los alcoholes C2-C5 en la fermentación de sustratos de carbohidratos; incrementar en 1.5-2.0 veces la productividad de la fermentación en términos de producción de alcoholes C2-C5; utilizar el desecho que contiene proteína para la producción de los alcoholes C2-C5, para alcanzar las más alta eficiencia de utilización de la biomasa en la producción de hidrocarburos y compuestos que contienen oxígeno superiores.

**(71)- (73)-** SWEDISH BIOFUELS AB, con domicilio legal en Strandvagen 5B, S-114-51 Stockholm, SE

**(72)-** Golubkov, Igor, SE

**(74)-** Rodríguez Sarraff, Annia Susana, CU

**(12)-** Solicitud de Certificado de Patente de Invención

**(13)-** A7

**(21)-** 2007- 0025

**(22)-** 2005.07.21

**(30)-** 2004.07.29 HU P0401522

- (85)- 2007.01.26  
(86)- 2005.07.21 PCT/HU05/000077  
(87)- 2006.02.02 WO 2006/010964  
(51)- C 07D 401/00  
(54)- NUEVOS DERIVADOS DE 4-BENCILIDENPIPERIDINA  
(57)- La invención se refiere a nuevos derivados de 4-bencilidenpiperidina de fórmula (I) que son antagonistas selectivos del subtipo NR2B de los receptores de NMDA con un perfil in vivo mejorado o son intermedios para la preparación de los mismos, a procedimientos para su preparación y a su utilización como principios activos en el tratamiento de trastornos relacionados en los que los antagonistas selectivos de NR2B pueden ser útiles.

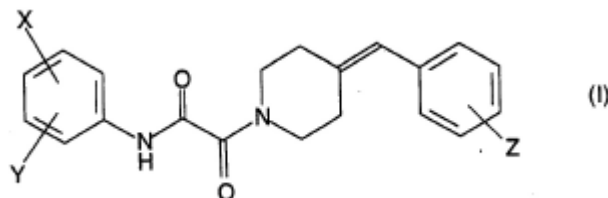

- (71)- (73)- RICHTER GEDEON VEGYSÉSZETI GYÁR RT, con domicilio legal en Gyömrői út 19-21, H-1103, Budapest, HU  
(72)- Borza, István, HU; Horváth, Csilla, HU; Gyertyán, István, HU; Nagy, József, HU; Kolok, Sándor, HU; Galgóczy, Kornél, HU; Sággy, Katalin, HU y Farkas, Sándor, HU  
(74)- Ruiz Sotolongo, María Lourdes, CU

- (12)- Solicitud de Certificado de Patente de Invención  
(13)- A7  
(21)- 2007- 0043  
(22)- 2005.08.12  
(30)- 2004.08.12 EP 04103889.4 y 2004.12.24 EP 04447297.5  
(85)- 2007.02.12  
(86)- 2005.08.12 PCT/EP05/008810  
(87)- 2006.02.16 WO 2006/015880  
(51)- A 23L 1/00  
(54)- REEMPLAZO DE AZÚCAR FUNCIONAL  
(57)- La presente invención se refiere a un ingrediente funcional alimenticio, para reemplazar el azúcar, con una base en peso y/o con una base en volumen 1/1, en productos alimenticios que contiene sacarosa; con vistas a una reducción sustancial de calorías. Más que un simple ingrediente, la presente invención debe ser vista como un ingrediente funcional dado que el mismo posee efectos favorecedores sobre la salud. El sustituto funcional alimenticio de la sacarosa de acuerdo a la presente invención, comprende fibras prebióticas y edulcorantes, y posiblemente otras fibras no selectivas, minerales, vitaminas y microorganismos probióticos.
- (71)- (73)- SWEETWELL N.V., con domicilio legal en Boomsesteenweg 945/2 2610 Wilrijk, BE  
(72)- De Baets, Sophie, BE  
(74)- Verdecia Valdés, Olga, CU

- (12)- Solicitud de Certificado de Patente de Invención  
(13)- A7  
(21)- 2007- 0046  
(22)- 2005.08.15  
(30)- 2004.08.26 US 60/605.244 y 2005.06.14 US 60/690.803  
(85)- 2007.02.20  
(86)- 2005.08.15 PCT/IB05/002695  
(87)- 2006.03.02 WO 2006/021881  
(51)- C 07D 401/00, A 61K 31/00, A 61P 35/00  
(54)- COMPUESTOS DE AMINOHETEROARILO SUSTITUIDOS CON PIRAZOL COMO INHIBIDORES DE PROTEÍNA QUINASA  
(57)- Se proporcionan compuestos de fórmula 1 así como procedimientos para su síntesis y uso. Los compuestos preferidos son potentes inhibidores de la proteína quinasa c-Met, y son útiles en el tratamiento de trastornos del crecimiento celular anormal, tales como cánceres.





## ÍNDICES INFORMATIVOS



**ÍNDICE DE LAS MARCAS POR CLASIFICACIÓN INTERNACIONAL DE PRODUCTOS Y SERVICIOS**

<b>Clases</b>	<b>Denominación</b>	<b>No_Solic</b>	<b>Solicitante</b>
01, 02	AERO COMEX	2009-0507	CONSORCIO COMEX, S.A DE C.V MX
01, 02	TOP	2009-0506	CONSORCIO COMEX, S.A DE C.V MX
02	VP VITRACOAT	2009-0521	VITRACOAT PINTURAS EN POLVO, S.A DE C.V. MX
03	BALLERINA	2009-0482	LABORATORIO BALLERINA LTDA CL
03	PALOMA	2009-0491	PEGASUS LIMITED S.A. PA
03, 05	LUCIARA	2009-0488	BAYER SCHERING PHARMA AKTIENGESELLSCHAFT DE
03, 06, 11, 20, 21	TOTO	2009-0518	TOTO LTD. JP
05	ADORLAN	2009-0318	GRUNENTHAL GMBH DE
05	ALIDEN.	2010-0002	EMPRESA LABORATORIO FARMACÉUTICO SAÚL DELGADO CU
05	ALLEGRA	2009-0311	AVENTIS INC. US
05	AZIBAY	2009-0354	BAYER AKTIENGESELLSCHAFT DE
05	AZO-WINTOMYLON	2009-0317	SANOFI- AVENTIS FR
05	BRITOMAR	2009-0524	LABORATORIOS NOVAG, S.A. ES
05	CALDIMOL	2009-0490	SANOFI-AVENTIS FR
05	CIPRESTA	2009-0348	EMPRESA LABORATORIO FARMACÉUTICO REINALDO GUTIÉRREZ CU
05	ERGOFEINA	2009-0346	EMPRESA LABORATORIO FARMACÉUTICO REINALDO GUTIÉRREZ CU
05	ESTRACIP	2009-0347	EMPRESA LABORATORIO FARMACÉUTICO REINALDO GUTIÉRREZ CU
05	FLUCOBAY	2009-0353	BAYER AKTIENGESELLSCHAFT DE
05	LOSARBON	2009-0355	BAYER AKTIENGESELLSCHAFT DE
05	MEDILIP	2009-0516	EMPRESA LABORATORIO FARMACÉUTICO LÍQUIDOS ORALES DE BAYAMO CU
05	METFOBAY	2009-0352	BAYER AKTIENGESELLSCHAFT DE
05	NOSOLEP	2009-0529	INSTITUTO FINLAY CENTRO DE INVESTIGACIÓN-PRODUCCIÓN DE SUEROS Y VACUNAS CU
05	OCTANE	2009-0526	OCTAPHARMA AG CH
05	PARABAY	2009-0356	BAYER AKTIENGESELLSCHAFT DE
05	PARACETAMOL SOLUCIÓN ORAL	2009-0515	EMPRESA LABORATORIO FARMACÉUTICO LÍQUIDOS ORALES DE BAYAMO CU
05	SOLUCIÓN ANTISÉPTICA	2009-0517	EMPRESA LABORATORIO FARMACÉUTICO LÍQUIDOS ORALES DE BAYAMO CU
05	TOREZA	2009-0500	MERCK KGAA DE

<b>Clases</b>	<b>Denominación</b>	<b>No_Solic</b>	<b>Solicitante</b>
05	TRIENOR	2009-0345	EMPRESA LABORATORIO FARMACÉUTICO REINALDO GUTIÉRREZ CU
07, 08	TRAPP	2009-0399	METALÚRGICA TRAPP LTDA. BR
07, 08, 09	SANYO	2009-0486	SANYO ELECTRIC CO., LTD. JP
09	ELECOM	2009-0493	EMPRESA DE PRODUCCIONES METÁLICAS (COMETAL) CU
09	TDK-EPC	2009-0492	TDK KABUSHIKI KAISHA (TDK CORPORATION) JP
09, 35, 38	ABDALA	2009-0508	CORPORACIÓN CIMEX S.A. CU
09, 35, 41	BLOCKBUSTER	2009-0472	BLOCKBUSTER INC. US
09, 35, 41	BLOCKBUSTER	2009-0473	BLOCKBUSTER INC. US
12	APOLLO	2009-0469	APOLLO TYRES LTD. SOCIEDAD CONSTITUIDA DE ACUERDO CON LAS LEYES DE LA INDIA IN
12	KENDA	2009-0476	KENDA RUBBER IND.CO., LTD TW
12	KIA K7	2009-0484	KIA MOTORS CORPORATION KR
12	Z ZOTYE	2009-0477	ZOTYE HOLDING GROUP CO., LTD. CN
14	HEARTS ON FIRE THE MOST PERFECTLY CUT DIAMOND IN THE WORLD	2009-0471	HEARTS ON FIRE COMPANY, LLC US
14	HEARTS ON FIRE THE WORLD'S MOST PERFECTLY CUT DIAMOND	2009-0470	HEARTS ON FIRE COMPANY, LLC US
19, 35, 37, 39, 41, 43	SANTA CRUZ CS	2009-0478	EMPRESA DE CERÁMICA DE SANTA CRUZ CU
20	ROTOPLAS	2009-0525	GRUPO ROTOPLAS S.A. DE C.V. MX
25	V POLANCO	2009-0522	POLANCO CHANG, VIVIAN CU
29	FRYTOL	2009-0498	SOCIEDAD INDUSTRIAL DOMINICANA, S.A. DO
29	RICHMEAT	2009-0487	FOOD SUPPLY & SERVICE DE MEXICO S.A. DE C.V. MX
29, 31, 35	BUFALUZ	2009-0480	EMPRESA GANADERA DE CAMAGUEY CU
30	AMBROSOLI	2009-0497	INDUSTRIAS AMBROSOLI S.A. CL
31	EL VALLE	2009-0509	EMPRESA AVICOLA GRANMA CU
32	FRUCTUS	2009-0496	EMPRESAS CAROZZI S.A. CL
33	GAZELA	2009-0485	SOGRAPE VINHOS, S.A. PT
33		2009-0489	SOGRAPE VINHOS, S.A. PT
33	MATADOR	2009-0495	TEQUILA CUERVO, S.A. DE C.V. MX
33	WHITE HORSE	2009-0519	DIAGEO BRANDS B.V. NL
35	AGC	2009-0481	ALOKOZAY FZE (COMPAÑÍA DE ZONA FRANCA INCORPORADA DE ACUERDO CON LAS LEYES DE EMIRATOS ARABES UNIDOS) AE

**Año CIX**  
**Boletín Oficial N°262**

<b>Clases</b>	<b>Denominación</b>	<b>No_Solic</b>	<b>Solicitante</b>
35	MAC POWER PACK	2009-0474	MAC S.A. CO
35	MANPOWER	2009-0523	MANPOWER INC. US
35, 36, 37, 39, 41, 42	ESIC	2009-0475	EMPRESA DE SERVICIOS DE INGENIERÍA DE CIENFUEGOS CU
35, 41	ZAMBÁ	2009-0479	SOSA MUÑIZ, GISELA; RAMOS MUÑIZ, GISEL CU
37	GAVAS	2009-0468	EMPRESA PROVINCIAL DE PRODUCCIONES Y SERVICIOS VARIOS. GAVAS CU
39	OASIS	2009-0520	PRINCESS AMERICANA, SARL LU
39	SKYBOX	2009-0483	SKYWORLD INTERNATIONAL COURIERS, INC. US
39	TURAVIA	2009-0494	OPERADORES VACACIONALES, S.L. ES
41	ACTUAR	2009-0527	AGENCIA ARTÍSTICA DE LAS ARTES ESCÉNICAS, ACTUAR CU
42	NC MARCA METALMECÁNICA CUBANA DE CONFORMIDAD	2009-0499	CENTRO DE TECNOLOGÍA Y CALIDAD, CTEC. CU
42, 44	SIADA	2009-0528	CENTRO DE TOXICOLOGÍA Y BIOMEDICINA CU

**ÍNDICE DE LAS MARCAS POR DENOMINACIÓN**

<b>Denominación</b>	<b>No_Solic</b>	<b>Solicitante</b>	<b>Clases</b>
	2009-0485	SOGRAPE VINHOS, S.A. PT	33
ABDALA	2009-0508	CORPORACIÓN CIMEX S.A. CU	09, 35, 38
ACTUAR	2009-0527	AGENCIA ARTÍSTICA DE LAS ARTES ESCÉNICAS, ACTUAR CU	41
ADORLAN	2009-0318	GRUNENTHAL GMBH DE	05
AERO COMEX	2009-0507	CONSORCIO COMEX, S.A DE C.V MX	01, 02
AGC	2009-0481	ALOKOZAY FZE (COMPAÑÍA DE ZONA FRANCA INCORPORADA DE ACUERDO CON LAS LEYES DE EMIRATOS ARABES UNIDOS) AE	35
ALIDEN.	2010-0002	EMPRESA LABORATORIO FARMACÉUTICO SAÚL DELGADO CU	05
ALLEGRA	2009-0311	AVENTIS INC. US	05
AMBROSOLI	2009-0497	INDUSTRIAS AMBROSOLI S.A. CL	30
APOLLO	2009-0469	APOLLO TYRES LTD. SOCIEDAD CONSTITUIDA DE ACUERDO CON LAS LEYES DE LA INDIA IN	12
AZIBAY	2009-0354	BAYER AKTIENGESELLSCHAFT DE	05
AZO-WINTOMYLON	2009-0317	SANOFI- AVENTIS FR	05
BALLERINA	2009-0482	LABORATORIO BALLERINA LTDA CL	03
BLOCKBUSTER	2009-0472	BLOCKBUSTER INC. US	09, 35, 41
BLOCKBUSTER	2009-0473	BLOCKBUSTER INC. US	09, 35, 41
BRITOMAR	2009-0524	LABORATORIOS NOVAG, S.A. ES	05
BUFALUZ	2009-0480	EMPRESA GANADERA DE CAMAGUEY CU	29, 31, 35
CALDIMOL	2009-0490	SANOFI-AVENTIS FR	05
CIPRESTA	2009-0348	EMPRESA LABORATORIO FARMACÉUTICO REINALDO GUTIÉRREZ CU	05
EL VALLE	2009-0509	EMPRESA AVICOLA GRANMA CU	31
ELECOM	2009-0493	EMPRESA DE PRODUCCIONES METÁLICAS (COMETAL) CU	09
ERGOFEINA	2009-0346	EMPRESA LABORATORIO FARMACÉUTICO REINALDO GUTIÉRREZ CU	05
ESIC	2009-0475	EMPRESA DE SERVICIOS DE INGENIERÍA DE CIENFUEGOS CU	35, 36, 37, 39, 41, 42
ESTRACIP	2009-0347	EMPRESA LABORATORIO FARMACÉUTICO REINALDO GUTIÉRREZ CU	05
FLUCOBAY	2009-0353	BAYER AKTIENGESELLSCHAFT DE	05
FRUCTUS	2009-0496	EMPRESAS CAROZZI S.A. CL	32
FRYTOL	2009-0498	SOCIEDAD INDUSTRIAL DOMINICANA, S.A. DO	29

**Año CIX**  
**Boletín Oficial N°262**

<b>Denominación</b>	<b>No_Solic</b>	<b>Solicitante</b>	<b>Clases</b>
GAVAS	2009-0468	EMPRESA PROVINCIAL DE PRODUCCIONES Y SERVICIOS VARIOS. GAVAS CU	37
GAZELA	2009-0489	SOGRAPE VINHOS, S.A. PT	33
HEARTS ON FIRE THE MOST PERFECTLY CUT DIAMOND IN THE WORLD	2009-0471	HEARTS ON FIRE COMPANY, LLC US	14
HEARTS ON FIRE THE WORLD'S MOST PERFECTLY CUT DIAMOND	2009-0470	HEARTS ON FIRE COMPANY, LLC US	14
KENDA	2009-0476	KENDA RUBBER IND.CO., LTD TW	12
KIA K7	2009-0484	KIA MOTORS CORPORATION KR	12
LOSARBON	2009-0355	BAYER AKTIENGESELLSCHAFT DE	05
LUCIARA	2009-0488	BAYER SCHERING PHARMA AKTIENGESELLSCHAFT DE	03, 05
MAC POWER PACK	2009-0474	MAC S.A. CO	35
MANPOWER	2009-0523	MANPOWER INC. US	35
MATADOR	2009-0495	TEQUILA CUERVO, S.A. DE C.V. MX	33
MEDILIP	2009-0516	EMPRESA LABORATORIO FARMACÉUTICO LÍQUIDOS ORALES DE BAYAMO CU	05
METFOBAY	2009-0352	BAYER AKTIENGESELLSCHAFT DE	05
N C M A R C A METALMECÁNICA CUBANA DE CONFORMIDAD	2009-0499	CENTRO DE TECNOLOGÍA Y CALIDAD, CTEC. CU	42
NOSOLEP	2009-0529	INSTITUTO FINLAY CENTRO DE INVESTIGACIÓN-PRODUCCIÓN DE SUEROS Y VACUNAS CU	05
OASIS	2009-0520	PRINCESS AMERICANA, SARL LU	39
OCTANE	2009-0526	OCTAPHARMA AG CH	05
PALOMA	2009-0491	PEGASUS LIMITED S.A. PA	03
PARABAY	2009-0356	BAYER AKTIENGESELLSCHAFT DE	05
PARACETAMOL SOLUCIÓN ORAL	2009-0515	EMPRESA LABORATORIO FARMACÉUTICO LÍQUIDOS ORALES DE BAYAMO CU	05
RICHMEAT	2009-0487	FOOD SUPPLY & SERVICE DE MEXICO S.A. DE C.V. MX	29
ROTOPLAS	2009-0525	GRUPO ROTOPLAS S.A. DE C.V. MX	20
SANTA CRUZ CS	2009-0478	EMPRESA DE CERÁMICA DE SANTA CRUZ CU	19, 35, 37, 39, 41, 43
SANYO	2009-0486	SANYO ELECTRIC CO., LTD. JP	07, 08, 09
SIADA	2009-0528	CENTRO DE TOXICOLOGÍA Y BIOMEDICINA CU	42, 44

<b>Denominación</b>	<b>No_Solic</b>	<b>Solicitante</b>	<b>Clases</b>
SKYBOX	2009-0483	SKYWORLD INTERNATIONAL COURIERS, INC. US	39
SOLUCIÓN ANTISÉPTICA	2009-0517	EMPRESA LABORATORIO FARMACÉUTICO LÍQUIDOS ORALES DE BAYAMO CU	05
TDK-EPC	2009-0492	TDK KABUSHIKI KAISHA (TDK CORPORATION) JP	09
TOP	2009-0506	CONSORCIO COMEX, S.A DE C.V MX	01, 02
TOREZA	2009-0500	MERCK KGAA DE	05
TOTO	2009-0518	TOTO LTD. JP	03, 06, 11, 20, 21
TRAPP	2009-0399	METALÚRGICA TRAPP LTDA. BR	07, 08
TRIENOR	2009-0345	EMPRESA LABORATORIO FARMACÉUTICO REINALDO GUTIÉRREZ CU	05
TURAVIA	2009-0494	OPERADORES VACACIONALES, S.L. ES	39
V POLANCO	2009-0522	POLANCO CHANG, VIVIAN CU	25
VP VITRACOAT	2009-0521	VITRACOAT PINTURAS EN POLVO, S.A DE C.V. MX	02
WHITE HORSE	2009-0519	DIAGEO BRANDS B.V. NL	33
Z ZOTYE	2009-0477	ZOTYE HOLDING GROUP CO., LTD. CN	12
ZAMBÁ	2009-0479	SOSA MUÑIZ, GISELA; RAMOS MUÑIZ, GISEL CU	35, 41

**Año CIX****Boletín Oficial N°262****ÍNDICE DE LAS MARCAS POR TITULAR  
Solicitante**

Solicitante	No. Solic	Denominación	Clases
AGENCIA ARTÍSTICA DE LAS ARTES ESCÉNICAS, ACTUAR CU	2009-0527	ACTUAR	41
ALOKOZAY FZE (COMPAÑÍA DE ZONA FRANCA INCORPORADA DE ACUERDO CON LAS LEYES DE EMIRATOS ARABES UNIDOS) AE	2009-0481	AGC	35
APOLLO TYRES LTD. SOCIEDAD CONSTITUIDA DE ACUERDO CON LAS LEYES DE LA INDIA IN	2009-0469	APOLLO	12
AVENTIS INC. US	2009-0311	ALLEGRA	05
BAYER AKTIENGESELLSCHAFT DE	2009-0352	METFOBAY	05
BAYER AKTIENGESELLSCHAFT DE	2009-0353	FLUCOBAY	05
BAYER AKTIENGESELLSCHAFT DE	2009-0354	AZIBAY	05
BAYER AKTIENGESELLSCHAFT DE	2009-0355	LOSARBON	05
BAYER AKTIENGESELLSCHAFT DE	2009-0356	PARABAY	05
BAYER SCHERING PHARMA AKTIENGESELLSCHAFT DE	2009-0488	LUCIARA	03, 05
BLOCKBUSTER INC. US	2009-0472	BLOCKBUSTER	09, 35, 41
BLOCKBUSTER INC. US	2009-0473	BLOCKBUSTER	09, 35, 41
CENTRO DE TECNOLOGÍA Y CALIDAD, CTEC. CU	2009-0499	NC MARCA METALMECÁNICA CUBANA DE CONFORMIDAD	42
CENTRO DE TOXICOLOGÍA Y BIOMEDICINA CU	2009-0528	SIADA	42, 44
CONSORCIO COMEX, S.A DE C.V MX	2009-0506	TOP	01, 02
CONSORCIO COMEX, S.A DE C.V MX	2009-0507	AERO COMEX	01, 02
CORPORACIÓN CIMEX S.A. CU	2009-0508	ABDALA	09, 35, 38
DIAGEO BRANDS B.V. NL	2009-0519	WHITE HORSE	33
EMPRESA AVICOLA GRANMA CU	2009-0509	EL VALLE	31
EMPRESA DE CERÁMICA DE SANTA CRUZ CU	2009-0478	SANTA CRUZ CS	19, 35, 37, 39, 41, 43
EMPRESA DE PRODUCCIONES METÁLICAS (COMETAL) CU	2009-0493	ELECOM	09
EMPRESA DE SERVICIOS DE INGENIERÍA DE CIENFUEGOS CU	2009-0475	ESIC	35, 36, 37, 39, 41, 42
EMPRESA GANADERA DE CAMAGUEY CU	2009-0480	BUFALUZ	29, 31, 35
"EMPRESA LABORATORIO FARMACÉUTICO ""SAÚL DELGADO"" CU"	2010-0002	ALIDEN.	05
EMPRESA LABORATORIO FARMACÉUTICO LÍ- QUIDOS ORALES DE BAYAMO CU	2009-0515	PARACETAMOL SOLUCIÓN ORAL	05
EMPRESA LABORATORIO FARMACÉUTICO LÍ- QUIDOS ORALES DE BAYAMO CU	2009-0516	MEDILIP	05

<b>Solicitante</b>	<b>No_Solic</b>	<b>Denominación</b>	<b>Clases</b>
EMPRESA LABORATORIO FARMACÉUTICO LÍQUIDOS ORALES DE BAYAMO CU	2009-0517	SOLUCIÓN ANTISÉPTICA	05
EMPRESA LABORATORIO FARMACÉUTICO REINALDO GUTIÉRREZ CU	2009-0345	TRIENOR	05
EMPRESA LABORATORIO FARMACÉUTICO REINALDO GUTIÉRREZ CU	2009-0346	ERGOFEINA	05
EMPRESA LABORATORIO FARMACÉUTICO REINALDO GUTIÉRREZ CU	2009-0347	ESTRACIP	05
EMPRESA LABORATORIO FARMACÉUTICO REINALDO GUTIÉRREZ CU	2009-0348	CIPRESTA	05
EMPRESA PROVINCIAL DE PRODUCCIONES Y SERVICIOS VARIOS. GAVAS CU	2009-0468	GAVAS	37
EMPRESAS CAROZZI S.A. CL	2009-0496	FRUCTUS	32
FOOD SUPPLY & SERVICE DE MEXICO S.A. DE C.V. MX	2009-0487	RICHMEAT	29
GRUNENTHAL GMBH DE	2009-0318	ADORLAN	05
GRUPO ROTOPLAS S.A. DE C.V. MX	2009-0525	ROTOPLAS	20
HEARTS ON FIRE COMPANY, LLC US	2009-0470	HEARTS ON FIRE THE WORLD'S MOST PERFECTLY CUT DIAMOND	14
HEARTS ON FIRE COMPANY, LLC US	2009-0471	HEARTS ON FIRE THE MOST PERFECTLY CUT DIAMOND IN THE WORLD	14
INDUSTRIAS AMBROSOLI S.A. CL	2009-0497	AMBROSOLI	30
INSTITUTO FINLAY CENTRO DE INVESTIGACIÓN-PRODUCCIÓN DE SUEROS Y VACUNAS CU	2009-0529	NOSOLEP	05
KENDA RUBBER IND.CO., LTD TW	2009-0476	KENDA	12
KIA MOTORS CORPORATION KR	2009-0484	KIA K7	12
LABORATORIO BALLERINA LTDA CL	2009-0482	BALLERINA	03
LABORATORIOS NOVAG, S.A. ES	2009-0524	BRITOMAR	05
MAC S.A. CO	2009-0474	MAC POWER PACK	35
MANPOWER INC. US	2009-0523	MANPOWER	35
MERCK KGAA DE	2009-0500	TOREZA	05
METALÚRGICA TRAPP LTDA. BR	2009-0399	TRAPP	07, 08
OCTAPHARMA AG CH	2009-0526	OCTANE	05
OPERADORES VACACIONALES, S.L. ES	2009-0494	TURAVIA	39
PEGASUS LIMITED S.A. PA	2009-0491	PALOMA	03

**Año CIX**  
**Boletín Oficial N°262**

<b>Solicitante</b>	<b>No_Solic</b>	<b>Denominación</b>	<b>Clases</b>
POLANCO CHANG, VIVIAN CU	2009-0522	V POLANCO	25
PRINCESS AMERICANA, SARL LU	2009-0520	OASIS	39
SANOFI- AVENTIS FR	2009-0317	AZO-WINTOMYLON	05
SANOFI-AVENTIS FR	2009-0490	CALDIMOL	05
SANYO ELECTRIC CO., LTD. JP	2009-0486	SANYO	07, 08, 09
SKYWORLD INTERNATIONAL COURIERS, INC. US	2009-0483	SKYBOX	39
SOCIEDAD INDUSTRIAL DOMINICANA, S.A. DO	2009-0498	FRYTOL	29
SOGRAPE VINHOS, S.A. PT	2009-0485		33
SOGRAPE VINHOS, S.A. PT	2009-0489	GAZELA	33
SOSA MUÑIZ, GISELA; RAMOS MUÑIZ, GISEL CU	2009-0479	ZAMBÁ	35, 41
TDK KABUSHIKI KAISHA (TDK CORPORATION) JP	2009-0492	TDK-EPC	09
TEQUILA CUERVO, S.A. DE C.V. MX	2009-0495	MATADOR	33
TOTO LTD. JP	2009-0518	TOTO	03, 06, 11, 20, 21
VITRACOAT PINTURAS EN POLVO, S.A DE C.V. MX	2009-0521	VP VITRACOAT	02
ZOTYE HOLDING GROUP CO., LTD. CN	2009-0477	Z ZOTYE	12

**ÍNDICE DE LOS NOMBRES POR DENOMINACIÓN**

Denominación	No_Solic
ECOTUR VIAJES	2009-0026

Solicitante
AGENCIA DE VIAJES ECOTUR S.A. CU

**ÍNDICE DE LOS NOMBRES POR TITULAR**

Solicitante	No_Solic
AGENCIA DE VIAJES ECOTUR S.A. CU	2009-0026

Denominación
ECOTUR VIAJES

**ÍNDICE DE LOS LEMAS POR DENOMINACIÓN**

Denominación	No_Solic	Solicitante
""DELYRIO: UNA OPCIÓN DE POR VIDA""	2009-0025	EMPRESA GANADERA DE CAMAGUEY CU

**ÍNDICE DE LOS LEMAS POR TITULAR**

Solicitante	No_Solic	Denominación
EMPRESA GANADERA DE CAMAGUEY CU	2009-0025	""DELYRIO: UNA OPCIÓN DE POR VIDA""

**ÍNDICE DE LOS EMBLEMAS POR DENOMINACIÓN**

Denominación	No_Solic	Solicitante
CITMATEL	2009-0047	EMPRESA DE TECNOLOGÍAS DE LA INFORMACIÓN Y SERVICIOS TELEMÁTICOS AVANZADOS CITMATEL CU
DELYRIO	2009-0048	EMPRESA GANADERA DE CAMAGUEY CU
EC EDICIONES CARIBE	2009-0046	EMPRESA EDICIONES CARIBE CU
H GARBO	2009-0040	EMPRESA DE SERVICIOS A TRABAJADORES DE HOLGUÍN CU

**ÍNDICE DE LOS EMBLEMAS POR TITULAR**

Solicitante	No_Solic	Denominación
EMPRESA DE SERVICIOS A TRABAJADORES DE HOLGUÍN CU	2009-0040	H GARBO
EMPRESA DE TECNOLOGÍAS DE LA INFORMACIÓN Y SERVICIOS TELEMÁTICOS AVANZADOS CITMATEL CU	2009-0047	CITMATEL
EMPRESA EDICIONES CARIBE CU	2009-0046	EC EDICIONES CARIBE
EMPRESA GANADERA DE CAMAGUEY CU	2009-0048	DELYRIO

**ÍNDICE NOMINAL DE REGISTROS OTORGADOS**

**Inventiones**

<b>(71)(73)</b>	<b>(11)</b>	<b>(13)</b>	<b>(21)</b>	<b>(51)</b>	<b>(22)</b>
PFIZER INC.	23497	A3	2007- 0042	C 07D 471/04	2005.08.09
GLENMARK PHARMACEUTICALS S.A.	23498	A3	2005- 0187	A 61K 31/4427, C 07D 405/12, 405/14, A 61P 29/00	2004.02.11
CENTRO NACIONAL DE BIOPREPARADOS	23499	A1	2005- 0270	C 12Q 1/04, C 12N 1/16	2005.12.19
VISIONWALL CORPORATION	23500	A3	2008- 0255	E 06B 3/67	2007.06.29
CENTRO DE INVESTIGACIONES CIENTÍFICAS DE LA DEFENSA CIVIL	23501	A1	2005- 0253	G 01N 33/538	2005.12.09
UNIVERSIDAD DE ORIENTE SEDE JULIO ANTONIO MELLA	23502	A1	2008- 0241	G 01K 7/25	2008.12.15
CENTRO DE APLICACIONES TECNÓLOGICAS Y DESARROLLO NUCLEAR	23503	A1	2007- 0186	G 01G 23/00	2007.08.08

**ÍNDICE NUMÉRICO DE REGISTROS OTORGADOS**

**Inventiones**

<b>(11)</b>	<b>(13)</b>	<b>(21)</b>	<b>(51)</b>	<b>(71)(73)</b>	<b>(22)</b>
23497	A3	2007- 0042	C 07D 471/04	PFIZER INC.	2005.08.09
23498	A3	2005- 0187	A 61K 31/4427, C 07D 405/12, 405/14, A 61P 29/00	GLENMARK PHARMACEUTICALS S.A.	2004.02.11
23499	A1	2005- 0270	C 12Q 1/04, C 12N 1/16	CENTRO NACIONAL DE BIOPREPARADOS	2005.12.19
23500	A3	2008- 0255	E 06B 3/67	VISIONWALL CORPORATION	2007.06.29
23501	A1	2005- 0253	G 01N 33/538	CENTRO DE INVESTIGACIONES CIENTÍFICAS DE LA DEFENSA CIVIL	2005.12.09
23502	A1	2008- 0241	G 01K 7/25	UNIVERSIDAD DE ORIENTE SEDE JULIO ANTONIO MELLA	2008.12.15
23503	A1	2007- 0186	G 01G 23/00	CENTRO DE APLICACIONES TECNÓLOGICAS Y DESARROLLO NUCLEAR	2007.08.08

**ÍNDICE SISTEMÁTICO DE REGISTROS OTORGADOS**

**Inveniones**

<b>(51)</b>	<b>(11)</b>	<b>(13)</b>	<b>(21)</b>	<b>(71)(73)</b>	<b>(22)</b>
C 07D 471/04	23497	A3	2007- 0042	PFIZER INC.	2005.08.09
A 61K 31/4427, C 07D 405/12, 405/14, A 61P 29/00	23498	A3	2005- 0187	GLENMARK PHARMACEUTICALS S.A.	2004.02.11
C 12Q 1/04, C 12N 1/16	23499	A1	2005- 0270	CENTRO NACIONAL DE BIOPREPARADOS	2005.12.19
E 06B 3/67	23500	A3	2008- 0255	VISIONWALL CORPORATION	2007.06.29
G 01N 33/538	23501	A1	2005- 0253	CENTRO DE INVESTIGACIONES CIENTÍFICAS DE LA DEFENSA CIVIL	2005.12.09
G 01K 7/25	23502	A1	2008- 0241	UNIVERSIDAD DE ORIENTE SEDE JULIO ANTONIO MELLA	2008.12.15
G 01G 23/00	23503	A1	2007- 0186	CENTRO DE APLICACIONES TECNOLÓGICAS Y DESARROLLO NUCLEAR	2007.08.08

**ÍNDICE NOMINAL DE SOLICITUDES DE CERTIFICADO DE PATENTE DE INVENCION PRESENTADAS EN VIRTUD DEL DECRETO-LEY 160**

<b>(71)(73)</b>	<b>(13)</b>	<b>(21)</b>	<b>(51)</b>	<b>(22)</b>
CELGENE CORPORATION	A7	2006- 0055	A 61K 31/445, C 07D 401/04	2004.09.03
LÁCER S.A	A7	2006- 0070	C 07D 493/04, A 61K 31/34	2004.09.29
LUPIN LIMITED	A7	2005- 0056	C 07D 207/32	2002.09.20
NOVARTIS AG	A7	2008- 0025	A 61K 9/48	2006.08.21
PFIZER INC.	A7	2007- 0046	C 07D 401/00, A 61K 31/00, A 61P 35/00	2005.08.15
PFIZER PRODUCTS INC.	A7	2007- 0058	C 07D 215/00, A 61K 31/00, A 61P 3/00	2005.09.12
RICHTER GEDEON VEGYSÉSZETI GYÁR RT	A7	2007- 0025	C 07D 401/00	2005.07.21
SWEDISH BIOFUELS AB	A7	2006- 0087	C 12P 7/06	2004.10.22
SWEETWELL N.V.	A7	2007- 0043	A 23L 1/00	2005.08.12

**ÍNDICE NUMÉRICO DE SOLICITUDES DE CERTIFICADO DE PATENTE DE INVENCION PRESENTADAS EN VIRTUD DEL DECRETO-LEY 160**

<b>(21)</b>	<b>(13)</b>	<b>(51)</b>	<b>(71)(73)</b>	<b>(22)</b>
2007- 0043	A7	A 23L 1/00	SWEETWELL N.V.	2005.08.12
2006- 0055	A7	A 61K 31/445, C 07D 401/04	CELGENE CORPORATION	2004.09.03
2008- 0025	A7	A 61K 9/48	NOVARTIS AG	2006.08.21
2005- 0056	A7	C 07D 207/32	LUPIN LIMITED	2002.09.20
2007- 0058	A7	C 07D 215/00, A 61K 31/00, A 61P 3/00	PFIZER PRODUCTS INC.	2005.09.12
2007- 0025	A7	C 07D 401/00	RICHTER GEDEON VEGYSÉSZETI GYÁR RT	2005.07.21
2007- 0046	A7	C 07D 401/00, A 61K 31/00, A 61P 35/00	PFIZER INC.	2005.08.15
2006- 0070	A7	C 07D 493/04, A 61K 31/34	LÁCER S.A	2004.09.29
2006- 0087	A7	C 12P 7/06	SWEDISH BIOFUELS AB	2004.10.22

**ÍNDICE SISTEMÁTICO DE SOLICITUDES DE CERTIFICADO DE PATENTE DE INVENCION  
PRESENTADAS EN VIRTUD DEL DECRETO-LEY 160**

<b>(51)</b>	<b>(13)</b>	<b>(21)</b>	<b>(71)(73)</b>	<b>(22)</b>
A 23L 1/00	A7	2007- 0043	SWEETWELL N.V.	2005.08.12
A 61K 31/445, C 07D 401/04	A7	2006- 0055	CELGENE CORPORATION	2004.09.03
A 61K 9/48	A7	2008- 0025	NOVARTIS AG	2006.08.21
C 07D 207/32	A7	2005- 0056	LUPIN LIMITED	2002.09.20
C 07D 215/00, A 61K 31/00, A 61P 3/00	A7	2007- 0058	PFIZER PRODUCTS INC.	2005.09.12
C 07D 401/00	A7	2007- 0025	RICHTER GEDEON VEGYSÉSZETI GYÁR RT	2005.07.21
C 07D 401/00, A 61K 31/00, A 61P 35/00	A7	2007- 0046	PFIZER INC.	2005.08.15
C 07D 493/04, A 61K 31/34	A7	2006- 0070	LÁCER S.A	2004.09.29
C 12P 7/06	A7	2006- 0087	SWEDISH BIOFUELS AB	2004.10.22



## **SECCIONES PROVINCIALES, PUESTOS DE TRABAJO Y FUNCIONARIOS ESTATALES.**

### **Pinar del Río**

Maité Martínez Domínguez (Funcionaria estatal)  
Correo electrónico: [maite@uct.pinar.cu](mailto:maite@uct.pinar.cu)  
Dirección: Colón #106 e/ Maceo y Virtudes, Pinar del Río

### **Provincia La Habana**

Bárbara Rojas López ( Funcionaria estatal)  
Dirección: Concepción No.375 esquina a 8va. Lawton.  
Teléfono: 98-75-71 al 73 ext.120.  
Correo electrónico: [barbararojas@citmahabana.cu](mailto:barbararojas@citmahabana.cu).  
[uct@citmahabana.cu](mailto:uct@citmahabana.cu)

### **Ciudad de La Habana**

María de los Ángeles Hernández Castellón (Funcionaria estatal)  
Correo electrónico: [castellon@delegcha.cu](mailto:castellon@delegcha.cu)  
Yanay B Sánchez González (Funcionaria estatal)  
Correo electrónico: [yanais@delegcha.cu](mailto:yanais@delegcha.cu)

### **Matanzas**

Lourdes M. Rodríguez Rodríguez.  
Elsie Rodríguez González.  
Lázaro Díaz Fundora.  
Telef: (052) 24 2483  
Correo electrónico:[lourdes@cigetmtz.atenas.inf.cu](mailto:lourdes@cigetmtz.atenas.inf.cu)  
Milka Castellini Licea ( Funcionaria estatal)  
Correo electrónico: [milka.cl@delegaci.atenas.inf.cu](mailto:milka.cl@delegaci.atenas.inf.cu)  
Dirección: Calle Jovellanos No. 8501 e / Medio y Río, Matanzas

### **Villa Clara**

Mirelys Montesino Herrera  
Correo electrónico: [mirelysmont@ciget.vcl.cu](mailto:mirelysmont@ciget.vcl.cu)  
Mirelys Claro Pérez  
Correo electrónico: [mirelys@ciget.vcl.cu](mailto:mirelys@ciget.vcl.cu)  
Nancy Pérez Pino  
Correo electrónico: [nancy@ciget.vcl.cu](mailto:nancy@ciget.vcl.cu)  
Grisel Pérez Gálvez  
Correo electrónico: [grisel@ciget.vcl.cu](mailto:grisel@ciget.vcl.cu)  
Odonel González Cabrera  
Correo electrónico: [ogonzalez@ciget.vcl.cu](mailto:ogonzalez@ciget.vcl.cu)  
Dirección: Buen Viaje #18 entre Maceo y Parque, Santa Clara.  
Teléfono: 271313

### **Cienfuegos**

Norma León López. Funcionaria Estatal  
Correo electrónico: [norma@citma.perla.inf.cu](mailto:norma@citma.perla.inf.cu).  
Dirección: Ave. 52 No. 2318 e/ 23 y 25, Cienfuegos  
Teléfono - 526370

### **Sancti Spíritus**

Suyen Rodríguez Alvarez.  
Correo electrónico: [suyen@ciget.yayabo.inf.cu](mailto:suyen@ciget.yayabo.inf.cu)  
Nerbys Hernandez Dorta.  
Correo electrónico: [juridico@ciget.yayabo.inf.cu](mailto:juridico@ciget.yayabo.inf.cu)  
Teléfono: (041)336505, 323956, 328392  
Dirección: Bartolomé Massó s/n, Esquina Avenida de los Mártires, Sancti Spíritus  
Javier Romero Calero. Funcionario Estatal en Sancti Spíritus.  
Dirección: Ave. de Los Mártires 163A e/ Maceo y Adolfo del Castillo. Sancti Spíritus.  
Tel. 041 - 33 65 87.  
Correo electrónico: [javier@uct.yayabo.inf.cu](mailto:javier@uct.yayabo.inf.cu)

### **Ciego de Ávila**

Gretell de la Paz Samper.  
Correo electrónico: [nuviainformación@ciget.fica.inf.cu](mailto:nuviainformación@ciget.fica.inf.cu)  
Dirección: República entre Maceo y Honorato del Castillo  
Teléfonos: 201357 y 223066  
Yamila Figueras Alomar  
Correo electrónico: [yamila@citma,fica.inf.cu](mailto:yamila@citma,fica.inf.cu)  
Dirección: Joaquín de Agüero e/ Maceo y Simón Reyes  
Teléfono: 201138

### **Camagüey**

Deisy Ávila Arias (OCPI)  
Correo electrónico: [deisy@ciget.fica.inf.cu](mailto:deisy@ciget.fica.inf.cu)  
Telef: 297901  
Zenía H. Sánchez Machado (Funcionaria estatal)  
Correo electrónico: [zenia@delnet.cmw.inf.cu](mailto:zenia@delnet.cmw.inf.cu)  
Dirección: Sección Provincial de la OCPI  
General Gómez # 325 e/ Coronel Barreto y San Miguel, Camagüey,

### **Las Tunas**

Gilda Leyva Marquez Funcionaria Estatal  
Correo electrónico: [gilda@citma.ltunas.inf.cu](mailto:gilda@citma.ltunas.inf.cu)  
Dirección: Lucas Ortiz N° 163 e/ Francisco Vega y Julian Santana  
Teléfonos. 348406 y 371225  
Keila Borrero Reynaldo (OCPI)  
Correo electrónico: [keila@ciget.lastunas.cu](mailto:keila@ciget.lastunas.cu)  
Dirección: CIGET Las Tunas  
Vicente García N° 44 e/ Julian Santana y Ramón Ortuño  
Teléfonos: 346198 y 346199

### **Holguín**

Martha Ma. Morejón Borjas  
Correo electrónico: [mar@citmahlg.holguin.inf.cu](mailto:mar@citmahlg.holguin.inf.cu)  
Teléfonos: (53)(24)422020, 424040, 421228, 429056. Ext. 136  
Dirección: Delegación Territorial CITMA Holguín  
Peralta # 16 Esquina a Pachuco Feria. Rpto Peralta.  
Holguín.  
Sección Provincial:  
Ana Didian González Alberteris  
Correo electrónico: [didian@ciget.holguin.inf.cu](mailto:didian@ciget.holguin.inf.cu)  
Roberto Jordán Sondón González  
Correo electrónico: [roberto@ciget.holguin.inf.cu](mailto:roberto@ciget.holguin.inf.cu)  
Teléfonos: (53)(24) 422203, 468306  
Dirección: Calle 18 s/n entre 1ra y Maceo Rpto El Llano, Holguín

### **Granma**

Ada Elia Hechavarría González (OCPI)  
Correo electrónico: [ada@ciget.granma.inf.cu](mailto:ada@ciget.granma.inf.cu)  
Dirección: Calle General García # 60 altos del Bazar,  
Bayamo,  
Vivian Domínguez Alomá.  
Correo electrónico: [vivian@ciget.granma.inf.cu](mailto:vivian@ciget.granma.inf.cu)  
Telf: 42-5547 42-2691

### **Santiago de Cuba**

Yordanka Reyes Paneque.  
Maricel Muxart Issac.  
Yordanca Abón Guerra.  
Telef: 62 6909  
Correo electrónico: [yordi@megacen.ciges.inf.cu](mailto:yordi@megacen.ciges.inf.cu)  
Yamilé Quevedo Borges (OCPI)  
Correo electrónico: [gestcien@citma.granma.inf.cu](mailto:gestcien@citma.granma.inf.cu)  
[directoruct@citma.granma.inf.cu](mailto:directoruct@citma.granma.inf.cu)  
Tania Cedeño Blanch (Funcionaria estatal)  
Correo electrónico: [rania@citmasc.ciges.inf.cu](mailto:rania@citmasc.ciges.inf.cu)  
Dirección: Carnicería # 459 e/ Enramada y San Gerónimo, Santiago de Cuba.

### **Isla de la Juventud**

Lourdes T. Fernández Ramírez (OCPI)  
Correo electrónico: [lourdes@cgsat.gerona.inf.cu](mailto:lourdes@cgsat.gerona.inf.cu)  
Olga Lidia Sandoval Hechavarría ( Funcionaria Estatal)  
Correo electrónico: [olga@uct.gerona.inf.cu](mailto:olga@uct.gerona.inf.cu)  
Dirección: Calle 41 Nro. 4625 entre 48 y 54.Reparto  
26 de Julio. Nueva Gerona.  
CP 25100 Teléfono: 324736

### **Guantánmo**

Odalís Teresa Martínez Novellas. Funcionaria Estatal  
Correo electrónico: [Odalís@citma.gtmo.inf.cu](mailto:Odalís@citma.gtmo.inf.cu),  
[javier@citma.gtmo.inf.cu](mailto:javier@citma.gtmo.inf.cu).  
Dirección: Ahogados No 14 / 12 y 13 norte.  
Guantánamo.  
Teléfono: 384080.  
Mariurvis Jiménez Dorado. Puesto de Trabajo  
Correo electrónico: [mariurvis@ciget.gtmo.inf.cu](mailto:mariurvis@ciget.gtmo.inf.cu),  
[anabel@ciget.gtmo.inf.cu](mailto:anabel@ciget.gtmo.inf.cu)  
Teléfonos : 381139-381196



## **AGENTES OFICIALES QUE BRINDAN SERVICIOS DE PROPIEDAD INDUSTRIAL**

### **AGENTES OFICIALES.**

#### **Bufete Internacional, Consultores de Marcas y Patentes.**

##### **Casa Matriz**

5ta. Avenida No. 16202, esquina 162, Miramar, Playa, Ciudad de La Habana.

Teléfonos: (537) 204 6749 Fax: (537) 204 6750

##### **Sucursal Ciudad de La Habana**

5ta. Avenida No. 4002. Esq. 40, Miramar, Playa, Ciudad de La Habana.

Teléfonos: (537) 204 5126 204 5127 204 5736 204 5737 Fax: (537) 204 5125

E-Mail: [marcas@bufeteintch.cu](mailto:marcas@bufeteintch.cu) [violetah@bufeteintch.cu](mailto:violetah@bufeteintch.cu)

Rebeca Babeth García Monroy

Violeta M. Herrera Cabrera

##### **CONAS, Consultores Asociados.**

5ta Avenida No. 2 201, esquina 22. Miramar, Playa, Ciudad de La Habana.

Teléfonos: (537) 204 0207 y 204 2988 Fax: (537) 204 4320

María Antonia Carrillo de Albornoz y Martínez

##### **CLAIM S. A.,**

Lamparilla No. 2, Lonja del Comercio. Oficina 6, La Habana Vieja. Ciudad de La Habana.

Teléfonos: 866 0755 866 0743 Fax: (537) 866 0746

Rogelio Rafael Valdés Pila

María Lourdes Ruiz Sotolongo

Annia Susana Rodríguez Sarraff

Cristina Cabranes Blanco

E-Mail: [secretaria@claim.com.cu](mailto:secretaria@claim.com.cu)

##### **Consultoría Jurídica Internacional.**

Calle 16 No. 314, entre 3ra. y 5ta., Miramar, Playa, Ciudad de La Habana.

Teléfonos: (537) 204 2490 Fax: (537) 204 2303

Dania Teresita Gálvez Fernández

Reynold Sampedro Vázquez

##### **LEX, S.A.,**

Servicios Jurídicos de Marcas y Patentes.

Calle 1ra No. 1 001, esquina 10, Miramar, Playa, Ciudad de La Habana.

Teléfonos: (537) 204 9093 Fax: (537) 204 9593

Ada Acosta Martínez

Dánice Vázquez De Alvaré

##### **Bufete de Servicios Especializados**

Calle 23 y J. Vedado, Plaza de La Revolución, Ciudad de La Habana

Teléfonos: (537) 832 6813, 832 6024

Fax: (537) 66 2159

María Amparo Santana Calderín



**Códigos para la identificación de los países .  
Según norma OMPI ST-3.**

AF	Afganistán	EC	Ecuador		Estados Unidos
AL	Albania	EG	Egipto	NF	Islas Norfolk
DE	Alemania	SV	El Salvador	SB	Islas Salomón
HV	Alto Volta	AE	Emiratos Árabes Unidos	SJ	Islas Svalbard y Jan Mayen
AD	Andorra	ER	Eritrea	TC	Islas Turks y Caicos
AO	Angola	SK	Eslovaquia	VG	Islas Vírgenes (Británicas)
AI	Anguilla	SI	Eslovenia	VI	Islas Vírgenes (EE.UU.)
AQ	Antártica	ES	España	WF	Islas Wallis y Futuna
AG	Antigua y Barbuda	FM	Estados Federados de Micronesia	IL	Israel
AN	Antillas Holandesas	US	Estados Unidos de América	IT	Italia
SA	Arabia Saudita	EE	Estonia		
DZ	Argelia	ET	Etiopía		
AR	Argentina	MK	Ex República Yugoslava de Macedonia	JM	Jamaica
AM	Armenia			JP	Japón
AW	Aruba			JO	Jordania
AU	Australia	RU	Federación de Rusia		
AT	Austria	FJ	Fiji		
AZ	Azerbaiyán	PH	Filipinas	KH	Kampuchea
		FI	Finlandia	KZ	Kazajstán
		FR	Francia	KE	Kenya
BS	Bahamas			KI	Kiribati
BH	Bahrein			KW	Kuwait
BD	Bangladesh	GA	Gabón	KG	Kyrguistán
BB	Barbados	GM	Gambia		
BE	Bélgica	GE	Georgia		
BZ	Bélice	GH	Ghana	LA	Laos
BX	Benelux	GI	Gibraltar	LS	Lesotho
BJ	Benin	GD	Granada	LB	Líbano
BM	Bermudas	GR	Grecia	LR	Liberia
BT	Bhután	GL	Groenlandia	LY	Libia
BY	Bielorrusia	GP	Guadalupe	LI	Liechtenstein
BU	Birmania	GT	Guatemala	LT	Lituania
BO	Bolivia	GN	Guinea	LU	Luxemburgo
BA	Bosnia y Herzegovina	GQ	Guinea Ecuatorial		
BW	Botswana	GW	Guinea-Bissau		
BR	Brasil	GY	Guyana	MO	Macao
BN	Brunei Darussalam	GF	Guyana Francesa	MG	Madagascar
BG	Bulgaria			MY	Malasia
BF	Burkina Faso			MW	Malawi
BI	Burundi	HT	Haití	MV	Maldivas
		HL	Holanda	ML	Malí
		HN	Honduras	MT	Malta
CV	Cabo Verde	HK	Hong-Kong	MA	Marruecos
CM	Camerún	HU	Hungría	MQ	Martinica
CA	Canadá	IN	India	MU	Mauricio
CO	Colombia	ID	Indonesia	MR	Mauritania
KM	Comoras	IR	Irán	MX	México
CG	Congo	IQ	Iraq	MC	Mónaco
CI	Costa de Marfil	IE	Irlanda	MN	Mongolia
CR	Costa Rica	BV	Isla Bouvet	MS	Montserrat
HR	Croacia	IS	Islandia	MZ	Mozambique
CU	Cuba	KY	Islas Caimán	MM	Myanmar
TD	Chad	CC	Islas Cocos		
CZ	Checoslovaquia	CK	Islas Cook		
CL	Chile	CX	Islas Christmas	NA	Namibia
CN	China	FK	Islas Falkland	NR	Nauru
CY	Chipre	FO	Islas Faroe	NP	Nepal
		GS	Islas Georgia y Sandwich Meridionales	NI	Nicaragua
DK	Dinamarca	HM	Islas Heard y Mc Donald	NE	Níger
DJ	Djibouti	MP	Islas Marianas Boreales	NG	Nigeria
DM	Dominica	MH	Islas Marshall	NU	Niue
		UM	Islas menores remotas de los	NO	Noruega

**Año CIX**  
**Boletín Oficial N°262**

NC	Nueva Caledonia	TH	Tailandia
PG	Nueva Guinea Papua	TW	Taiwán
NZ	Nueva Zelandia	TJ	Tayikistán
		IO	Territorio Británico del Océano Índico
		TF	Territorios Australes Franceses
EP	Oficina Europea de Patentes	TP	Timor Oriental
IB	Oficina Internacional de la OMPI	TG	Togo
OM	Omán	TK	Tokelau
WO	OMPI	TO	Tonga
OA	Org. Africana de la Propiedad Intelectual	TT	Trinidad y Tobago
AP	Org. Regional Africana de la Propiedad Industrial	TN	Túnez
		TM	Turkmenistán
		TR	Turquía
		TV	Tuvalu
NL	Países Bajos	SU	U.R.S.S.
PK	Pakistán	UA	Ucrania
PA	Panamá	UG	Uganda
PY	Paraguay	UY	Uruguay
PE	Perú	UZ	Uzbekistán
PN	Pitcairn		
PF	Polinesia Francesa	VU	Vanuatu
PL	Polonia	VA	Vaticano
PT	Portugal	VE	Venezuela
PR	Puerto Rico	VN	Viet Nam
		YE	Yemen
QA	Qatar	YD	Yemen Democrata
		YU	Yugoslavia
GB	Reino Unido	ZR	Zaire
CF	República Centroafricana	ZM	Zambia
KR	República de Corea	ZW	Zimbabwe
MD	República de Moldova		
DO	República Dominicana		
KP	República Popular Democrática de Corea		
TZ	República Unida de Tanzania		
RE	Reunión		
RH	Rhodesia del Sur		
RO	Rumania		
RW	Rwanda		
EH	Sahara Occidental		
KN	Saint Kitts y Nevis		
AS	Samoa Americana		
SM	San Marino		
PM	San Pierre y Miquelon		
VC	San Vicente y las Granadinas		
SH	Santa Helena		
LC	Santa Lucía		
ST	Santo Tomé y Príncipe		
SN	Senegal		
SC	Seychelles		
SL	Sierra Leona		
SG	Singapur		
SY	Siria		
SO	Somalia		
WS	Somoa		
LK	Sri Lanka		
ZA	Sudáfrica		
SD	Sudán		
SE	Suecia		
CH	Suiza		
SR	Suriname		
SZ	Swazilandia		