

Boletín OFICIAL

OFICINA CUBANA DE LA PROPIEDAD INDUSTRIAL



REPÚBLICA
DE CUBA

OC
PI

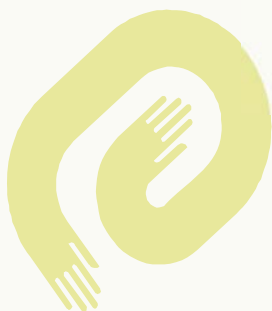

CU ISSN 1028 - 1452



Boletín OFICIAL

OFICINA CUBANA DE LA PROPIEDAD INDUSTRIAL



REPÚBLICA
DE CUBA

MINISTERIO DE CIENCIA
TECNOLOGÍA Y MEDIO AMBIENTE



Boletín Oficial 261 Enero 2010

Publicación de:
**MARCAS Y OTROS SIGNOS DISTINTIVOS E
INVENCIONES.**

Año CIX
Núm. 261

Enero de 2010
Puesto en circulación: 23 de febrero de 2010

CU ISSN 1028 - 1452
Número Normalizado Internacional
de Publicaciones en Serie
(International Standard Serial Number)



CU ISSN 1028 - 1452



ÍNDICE GENERAL

MARCAS Y OTROS SIGNOS DISTINTIVOS. SOLICITUDES.	
Códigos numéricos.	6
Marcas Comerciales.	7
Nombres Comerciales	27
Lemas Comerciales	28
Emblemas Empresariales.	30
Rótulos de establecimientos	33
Denominación de Origen	34
MARCAS Y OTROS SIGNOS DISTINTIVOS. CONCEDIDAS.	
Emblemas Empresariales.	36
Lemas Comerciales	36
Marcas Comerciales	36
Nombres Comerciales	38
Rótulos de Establecimientos	38
ESTADOS LEGALES. MARCAS Y OTROS SIGNOS DISTINTIVOS.	
Caducidad por término de vigencia	40
Cambio de dirección del titular.	45
Cambio de nombre del titular.	45
Corrección de errores	46
Fusiones	46
Renovaciones	46
Traspasos	49
ARREGLO DE MADRID	50
ESTADOS LEGALES. JURÍDICO.	
Casación sin lugar	56
Recurso de alzada. Concesiones	56
Recurso de alzada. Denegaciones	56
Recurso de alzada Interpuestos	56
Recurso de alzada sin lugar. Madrid	56
INVENCIONES	
Códigos numéricos.	58
Norma Cubana	59
Certificados de Patentes y de Autor de Invenciones.	60
ESTADOS LEGALES. INVENCIONES	
Abandonadas	67
Renunciadas	67
Renovadas	67
Nulidad	67

SOLICITUDES PRESENTADAS. DECRETO-LEY 160	
Certificados de Patentes de Invenciones.	68
ÍNDICES INFORMATIVOS. MARCAS. Solicitudes	
Por clasificación internacional de productos y servicios.	73
Por denominación.	76
Por titular.	79
NOMBRES COMERCIALES	
Por denominación	82
Por titular	82
LEMAS COMERCIALES	
Por denominación	82
Por titular	82
EMBLEMAS EMPRESARIALES.	
Por denominación	83
Por titular	83
RÓTULOS DE ESTABLECIMIENTOS	
Por denominación	84
Por titular	84
DENOMINACIÓN DE ORIGEN	
Por denominación	84
Por titular	84
ÍNDICES INFORMATIVOS. INVENCIONES.	
Nominal.	85
Numérico.	85
Sistemático.	86
ÍNDICES INFORMATIVOS. INVENCIONES. Decreto-Ley 160	
Nominal.	87
Numérico.	87
Sistemático.	88
NOTA ACLARATORÍA	89
SECCIONES PROVINCIALES, PUESTOS DE TRABAJO Y	90
FUNCIONARIOS ESTATALES.	
AGENTES OFICIALES.	92
CÓDIGOS POR PAÍSES.	93



SOLICITUDES

Marcas y otros signos distintivos

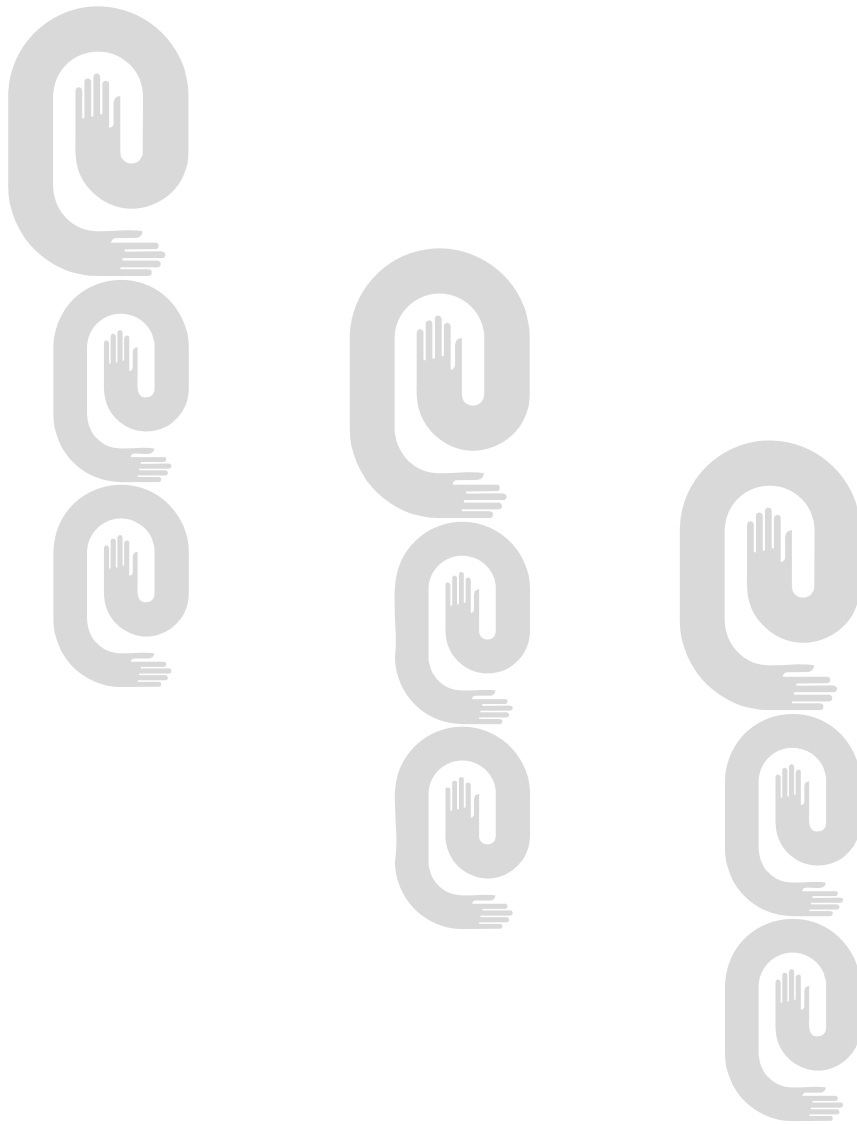



**Códigos numéricos para identificación de datos .
Según norma OMPI ST-60
Marcas y otros signos distintivos**

Marcas Comerciales, Nombres Comerciales, Lemas Comerciales, Rótulos de Establecimientos y Emblemas Empresariales

- (111)** Número de serie del registro.
- (151)** Fecha de registro.
- (170)** Duración del registro.
- (180)** Vigencia.
- (190)** Código del país que registra.
- (210)** Número de serie de la solicitud.
- (220)** Fecha de presentación.
- (310)** Número de serie asignado a la primera solicitud.
- (320)** Fecha de presentación de la primera solicitud.
- (330)** Código de la Norma de la OMPI ST.3 identificando a la oficina nacional o regional donde se presentó la primera solicitud o la organización donde se hizo la primera solicitud.
- (510)** Actividades que divulga.
- (511)** Clasificación Internacional de productos y servicios.
- (531)** Clasificación de los elementos figurativos de las marcas.
- (540)** Diseño.
- (561)** Denominación de la marca.
- (591)** Información relativa a los colores reivindicados.
- (730)** Nombre del solicitante o concesionario y país de origen.
- (740)** Agente oficial o mandatario.

MARCAS COMERCIALES

Solicitudes

(210)- 2009-0403

(220)- 2009.10.01

(510)- Teléfonos portátiles; radio teléfono portátil (walkie talkie); aparatos de teléfono, memorias de computadora; aparatos estereofónicos personales; cámara reproductora-grabadora de video (camcorders), elementos galvánicos, aparatos para la recarga de acumuladores eléctricos, aparatos de entretenimiento adaptados para el uso con una pantalla de despliegue externa o un monitor, auriculares.

(511)- 09

(531)- 27.05.01

(540)-

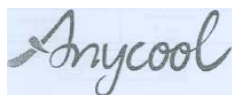

(561)- ANYCOOL

(730)- SHENZHEN KDI COMMUNICATION CO., LTD., domiciliada en 3/F, Block 7, Innovation Scientific and Technology Park, Shansha, Binhe Road, Futian, District, Shenzhen City, Guangdong Province, China

(740)- Ramírez Pastor, Yordanka, Cuba.

(210)- 2009-0404

(220)- 2009.10.01

(510)- Cajas de empalme (electricidad); dispositivos periféricos de computación; teclados de computación; ratón (equipos de procesamiento de datos); discos compactos (solo lectura); memorias de procesamiento de datos; discos compactos (solo lectura); memorias para ordenadores; lectores (equipo procesamiento de datos); computadoras; computadoras personales (notebooks); monitores (equipos de computación); videograbadores; máquinas de discos para música (jukebox); maquinas de discos para computadoras (jukebox); receptores audio y receptores del video; cámaras (fotografía); estuches especiales para aparatos e instrumentos fotográficos; escáner (digitalizador); impresoras para uso en computadoras; tarjetas inteligentes (tarjetas de circuito integrado); alfombrillas de ratón; disquetes flexibles; teléfonos portátiles; audífonos; chips (circuitos integrados); contactos (integrados); contactos (eléctricos); reductores (electricidad); aparatos de regulación (eléctricos); estuches para computadoras personales (notebooks); bolsas para discos ópticos; estuches para discos ópticos.

(511)- 09

(531)- 27.05.06

(540)-



(561)- EBOX

(730)- YUZHANG, LIU, domiciliada en número 58, Jianggao Fengxiang Road South, Baiyun District, Guangzhou City, Guangdong Province, China

(740)- Ramírez Pastor, Yordanka, Cuba.

(210)- 2009-0405

(220)- 2009.10.01

(510)- Artículos de bisutería, joyas de fantasía (bisutería).

(511)- 14

(510)- Cojines.

(511)- 20

(510)- Fundas cojies, cubrecamas, tapetes de mesa que no sean de papel.

(511)- 24

(510)- Confecciones (vestidos) para todas las edades y sexos; sombrerería.

(511)- 25

(510)- Alfombras, alfombras de baño, tapetes (alfombras).

(511)- 27

(510)- Venta de confecciones (vestidos) para todas las edades y sexos; sombrerería.

(511)- 35

(510)- Tratamiento de tejidos, blanqueo y teñido de tejidos.

- (511)- 40
- (531)- 26.04.03;26.04.18, 27.05.01
- (540)-



- (561)- R RAQUEL
 - (730)- (740)- DE LA PAZ SÁNCHEZ, RAQUEL; FORTUNY BRUNET, VÍCTOR ANDRÉS; FORTUNY DE LA PAZ, LAURA, domiciliada en calle Segunda, número 6607 altos, entre Central y Popular, Reparto Vía Blanca, Guanabacoa, Ciudad de La Habana, República de Cuba
-

- (210)- 2009-0406
- (220)- 2009.10.02
- (510)- Bebidas alcohólicas (con excepción de cervezas).
- (511)- 33
- (531)- 02.07.19;27.01.05
- (540)-

CARIBEÑO



- (561)- CARIBEÑO
 - (730)- (740)- ACOSTA TOSTE, ROLANDO, domiciliada en calle Arturo Cabrera, número 15, entre Isidro González y Manuel Brito, Cabaiguán, Sancti Spíritus, República de Cuba
-

- (210)- 2009-0407
 - (220)- 2009.10.07
 - (510)- Detergentes y jabones. Jabones de lavar.
 - (511)- 03
 - (561)- TORNILLO
 - (730)- UNIÓN SUCHEL, domiciliada en Calzada de Buenos Aires, número 353, entre San Julio y Durege, Cerro, Ciudad de La Habana, República de Cuba
 - (740)- Obaya Wong, Alexander Alexei, CU
-

- (210)- 2009-0408
 - (220)- 2009.10.07
 - (510)- Detergentes y jabones.
 - (511)- 03
 - (561)- COMBATE
 - (730)- UNIÓN SUCHEL, domiciliada en Calzada de Buenos Aires, número 353, entre San Julio y Durege, Cerro, Ciudad de La Habana, República de Cuba
 - (740)- Obaya Wong, Alexander Alexei, CU
-

- (210)- 2009-0409
- (220)- 2009.10.07
- (510)- Servicios de educación ambiental, formación, esparcimiento y actividades culturales.
- (511)- 41
- (510)- Servicios científicos y tecnológicos, así como investigaciones relacionadas con la flora, la fauna, las comunidades humanas y el medio ambiente.
- (511)- 42
- (531)- 05.03.20;27.05.01
- (540)-



- (730)- CENTRO DE INVESTIGACIONES Y SERVICIOS AMBIENTALES ECOVIDA, domiciliada en kilómetro 2 y medio carretera a Luis Lazo, Pinar del Río, Pinar del Río, República de Cuba
(740)- Vázquez Pérez, Yoel, CU

- (210)- 2009-0410
(220)- 2009.10.07
(510)- Maltas.
(511)- 32
(531)- 06.06.03;25.01.15;27.05.03
(540)-



- (561)- TÍNIMA
(730)- EMPRESA CERVECERÍA TÍNIMA, domiciliada en Circunvalación Norte, kilómetro dos y medio, código postal 70100, Camagüey, Camagüey, República de Cuba
(740)- Ávila Pérez, Abel Danilo, CU

- (210)- 2009-0411
(220)- 2009.10.07
(510)- Cervezas.
(511)- 32
(531)- 06.06.03;25.01.19;27.05.03
(540)-



- (561)- TÍNIMA
(730)- EMPRESA CERVECERÍA TÍNIMA, domiciliada en Circunvalación Norte, kilómetro dos y medio, código postal 70100, Camagüey, Camagüey, República de Cuba
(740)- Ávila Pérez, Abel Danilo, CU

- (210)- 2009-0412
(220)- 2009.10.09
(510)- Vestidos, calzados, sombrerería.
(511)- 25
(510)- Tabaco; artículos para fumadores; cerillas.
(511)- 34
(510)- Transporte; embalaje y almacenaje de mercancías; organización de viajes.
(511)- 39
(510)- Educación; formación;esparcimiento; actividades deportivas y culturales
(511)- 41
(510)- Restauración (alimentación); hospedaje temporal.
(511)- 43
(531)- 26.11.12;27.05.01

(540)-



(561)- ESENCIA HOTELS & RESORTS

(730)- ANDREW MACDONALD OF BOISDALE, domiciliada en Suite 7, Provident House Havilland st., st. Peter Port, Guernsey G y 1 2QE, Reino Unido

(740)- Triana López , Beatriz, CU

(210)- 2009-0413

(220)- 2009.10.09

(510)- Transporte; embalaje y almacenaje de mercancías; organización de viajes.

(511)- 39

(531)- 18.04.01;24.17.05;26.01.10;26.01.16

(540)- KUEHNE+NAGEL



(561)- KUEHNE+NAGEL

(730)- KUEHNE+NAGEL INTERNATIONAL AG, domiciliada en Kuhne + Nagel-Haus, Dorfstrasse 50, Postfach 67, Suiza

(740)- Triana López , Beatriz, CU

(210)- 2009-0414

(220)- 2009.10.09

(510)- Aparatos de alumbrado, de calefacción, de producción de vapor, de cocción, de refrigeración, de secado, de ventilación, de distribución de agua e instalaciones sanitarias; aparatos eléctricos para cocinar, a saber, cacerolas calentadas eléctricamente para calentar, vaporizar, entibiar y estofar alimentos, y accesorios para dichos aparatos incluidos en esta clase.

(511)- 11

(531)- 27.03.15

(540)-



(561)- CROCK ·POT

(730)- SUNBEAM PRODUCTS, INC., domiciliada en 2381 Executive Center Drive, Boca Raton, Florida 33431, Estados Unidos de América

(740)- Triana López , Beatriz, CU

(210)- 2009-0415

(220)- 2009.10.09

(510)- Máquinas y máquinas herramientas; motores (excepto motores para vehículos terrestres); acoplamientos y órganos de transmisión (excepto aquellos para vehículos terrestres); instrumentos agrícolas que no sean manuales; incubadoras de huevos; máquinas para empacar al vacío para uso doméstico, y sus partes incluidas en esta clase.

(511)- 07

(510)- Papel, cartón y artículos de estas materias no comprendidos en otras clases; productos de imprenta; artículos de encuadernación; fotografías; papelería; adhesivos (pegamentos) para la papelería o la casa; material para artistas; pinceles; máquinas de escribir y artículos de oficina excepto muebles); pinceles; máquinas de escribir y artículos de oficina (excepto muebles); material de instrucción o de enseñanza (excepto aparatos); materias plásticas para embalaje (no comprendidas en otras clases); caracteres de imprenta; clichés; bolsas plásticas para empacar al vacío, rollos de película plástica para empacar al vacío, todo ello para uso doméstico.

(511)- 16

(510)- Muebles, espejos, marcos; productos, no comprendidos en otras clases de madera, corcho, caña, junco, mimbre, cuerno, hueso, marfil, ballena, concha, ámbar, nácar, espuma de mar, sucedáneos

de todas estas materias o de materias plásticas no comprendidos en otras clases; tapones no metálicos para botellas para uso doméstico.

(511)- 20

(510)- Utensilios y recipientes para el menaje y la cocina (que no sean de metales preciosos ni chapados); peines y esponjas; cepillos (con excepción de los pinceles); materiales para la fabricación de cepillos; material de limpieza (papel higiénico o de baño); viruta de hierro; vidrio en bruto o semielaborado (con excepción del vidrio de construcción); cristalería, porcelana y loza, no comprendidas en otras clases; contenedores o recipientes plásticos con tapa para empacar al vacío, y recipientes o botes con tapa, para uso doméstico y en la cocina.

(511)- 21

(531)- 24.01.03;27.05.01

(540)-



(561)- FOODSAVER

(730)- SUNBEAM PRODUCTS, INC., domiciliada en 2381 Executive Center Drive, Boca Raton, Florida 33431, Estados Unidos de América

(740)- Triana López , Beatriz, CU

(210)- 2009-0416

(220)- 2009.10.09

(510)- Máquinas y máquinas herramientas; motores (excepto motores para vehículos terrestres); acoplamientos y órganos de transmisión (excepto aquellos para vehículos terrestres); instrumentos agrícolas que no sean manuales; incubadoras de huevos; máquinas para empacar al vacío para uso doméstico, y sus partes incluidas en esta clase.

(511)- 07

(510)- Papel, cartón y artículos de estas materias no comprendidos en otras clases; productos de imprenta; artículos de encuadernación; fotografías; papelería; adhesivos (pegamentos) para la papelería o la casa; material para artistas; pinceles; máquinas de escribir y artículos de oficina (excepto muebles); pinceles; máquinas de escribir y artículos de oficina (excepto muebles); material de instrucción o de enseñanza (excepto aparatos); materias plásticas para embalaje (no comprendidas en otras clases); naipes; caracteres de imprenta; clichés; bolsas plásticas para empacar al vacío, rollos de película plástica para empacar al vacío, todo ello para uso doméstico.

(511)- 16

(510)- Muebles, espejos, marcos; productos, no comprendidos en otras clases de madera, corcho, caña, junco, mimbre, cuerno, hueso, marfil, ballena, concha, ámbar, nácar, espuma de mar, sucedáneos de todas estas materias o de materias plásticas no comprendidos en otras clases; tapones no metálicos para botellas para uso doméstico.

(511)- 20

(510)- Utensilios y recipientes para el menaje y la cocina (que no sean de metales preciosos ni chapados); peines y esponjas; cepillos (con excepción de los pinceles); materiales para la fabricación de cepillos; material de limpieza (papel higiénico o de baño); viruta de hierro; vidrio en bruto o semielaborado (con excepción del vidrio de construcción); cristalería, porcelana y loza, no comprendidas en otras clases; contenedores o recipientes plásticos con tapa para empacar al vacío, y recipientes o botes con tapa, para uso doméstico y en la cocina.

(511)- 21

(531)- 26.04.18;27.05.01

(540)-



(561)- SAEL -A- MEAL

(730)- SUNBEAM PRODUCTS, INC., domiciliada en 2381 Executive Center Drive, Boca Raton, Florida 33431, Estados Unidos de América

(740)- Triana López , Beatriz, CU

(210)- 2009-0417

(220)- 2009.10.09

(510)- Máquinas y máquinas herramientas; motores (excepto motores para vehículos terrestres); acoplamientos y órganos de transmisión (excepto aquellos para vehículos terrestres); instrumentos agrícolas que no sean manuales; incubadoras de huevos; máquinas para empacar al vacío para uso doméstico, y sus partes incluidas en esta clase.

- (511)- 07
 (510)- Aparatos de alumbrado, de calefacción, de producción de vapor, de cocción, de refrigeración, de secado, de ventilación, de distribución de agua e instalaciones sanitarias; purificadores de aire; humidificadores de aire, deshumidificadores de aire, aparatos para la purificación del agua, filtros de agua; ionizadores de agua, calentadores eléctricos, ventiladores eléctricos, ventiladores eléctricos para repeler insectos, acondicionadores de aire.
- (511)- 11
 (531)- 26.11.12;27.05.01
 (540)- 
- (561)- BIONAIRE
 (730)- SUNBEAM PRODUCTS, INC., domiciliada en 2381 Executive Center Drive, Boca Raton, Florida 33431, Estados Unidos de América
 (740)- Triana López , Beatriz, CU

- (210)- 2009-0418
 (220)- 2009.10.09
 (510)- Aparatos de alumbrado, de calefacción, de producción de vapor, de cocción, de refrigeración, de secado, de ventilación, de distribución de agua e instalaciones sanitarias; calentadores eléctricos y ventiladores eléctricos.
- (511)- 11
 (531)- 26.04.22;26.04.24;27.05.06Ñ;27.05.17
 (540)- 
- (561)- PATTON
 (730)- SUNBEAM PRODUCTS, INC., domiciliada en 2381 Executive Center Drive, Boca Raton, Florida 33431, Estados Unidos de América
 (740)- Triana López , Beatriz, CU

- (210)- 2009-0419
 (220)- 2009.10.12
 (510)- Productos farmacéuticos, veterinarios e higiénicos; sustancias dietéticas para uso médico, alimentos para bebés; emplastos, material para empastar los dientes y para moldes dentales, desinfectantes; productos para la destrucción de animales dañinos; fungicidas, herbicidas.
- (511)- 05
 (510)- Publicidad; gestión de negocios comerciales; administración comercial; trabajos de oficina.
 (511)- 35
 (531)- 26.03.07
 (540)- 
- (561)- LICEBRAL
 (730)- LABORATORIOS CELSIUS S.A., domiciliada en Avenida Joaquín Suárez, No. 3593, Montevideo 11700., Uruguay
 (740)- León Villaverde, Haliveth, CU

- (210)- 2009-0420
 (220)- 2009.10.13
 (510)- Productos farmacéuticos y veterinarios; productos higiénicos para la medicina; sustancias dietéticas para uso médico, alimentos para bebés; emplastos, material para apósitos, material para empastar los dientes y para improntas dentales; desinfectantes; productos para la destrucción de animales dañinos; fungicidas; herbicidas.
- (511)- 05
 (561)- HMG MASSONE
 (730)- INSTITUTO MASSONE S.A., domiciliada en Arias 4431. C1430CSE, Buenos Aires, Argentina
 (740)- Bermúdez Benítez, Leticia Laura, CU

- (210)- 2009-0421
(220)- 2009.10.13
(510)- Productos farmacéuticos y veterinarios; productos higiénicos para la medicina; sustancias dietéticas para uso médico, alimentos para bebés; emplastos, material para apósitos, material para empastar los dientes y para improntas dentales; desinfectantes; productos para la destrucción de animales dañinos; fungicidas; herbicidas.
(511)- 05
(561)- FOLLITRIN
(730)- INSTITUTO MASSONE S.A., domiciliada en Arias 4431. C1430CSE, Buenos Aires, Argentina
(740)- Bermúdez Benítez, Leticia Laura, CU

- (210)- 2009-0422
(220)- 2009.10.13
(510)- Productos farmacéuticos y veterinarios; productos higiénicos para la medicina; sustancias dietéticas para uso médico, alimentos para bebés; emplastos, material para apósitos, material para empastar los dientes y para improntas dentales; desinfectantes; productos para la destrucción de animales dañinos; fungicidas; herbicidas.
(511)- 05
(561)- GONACOR
(730)- INSTITUTO MASSONE S.A., domiciliada en Arias 4431. C1430CSE, Buenos Aires, Argentina
(740)- Bermúdez Benítez, Leticia Laura, CU

- (210)- 2009-0423
(220)- 2009.10.14
(510)- Publicaciones.
(511)- 16
(510)- Obras de artes plásticas de madera, cera, yeso o materias plásticas.
(511)- 20
(510)- Confecciones infantiles y juveniles de diferentes tipos.
(511)- 25
(510)- Todo tipo de juguetes.
(511)- 28
(510)- Servicios de publicidad, venta de artículos promocionales.
(511)- 35
(510)- Servicios de artistas de espectáculos, representaciones teatrales, musicales, organización y dirección de coloquios, servicios de composición musical, organización de concursos, organización y dirección de conferencias, decoración de espectáculos, servicios de representación de espectáculos, reserva de entradas para espectáculos, servicios de fotografía, servicios grabaciones discográficas y filmado de cintas de video, publicación de libros y publicación electrónica, montaje de programas de televisión, redacción de guiones, talleres relacionados con el teatro.
(511)- 41
(510)- Creación, desarrollo y mantenimiento de sitio y página Web y servicio de diseño.
(511)- 42
(531)- 27.05.04;27.05.22
(540)-



- (561)- LA COLMENITA
(730)- COMPAÑÍA INFANTIL DE TEATRO LA COLMENITA, domiciliada en calle 13, número 404, entre G y F, Plaza de La Revolución, Ciudad de La Habana, República de Cuba
(740)- Leyva Feliciano, Maria Cristina, CU

- (210)- 2009-0424
- (220)- 2009.10.14
- (510)- Aparatos de filtración de agua; filtros para beber agua; filtros (las partes de los filtros de casa o instalaciones industriales); aparatos y máquinas purificadores de agua, las instalaciones de purificaciones de agua; máquinas de jugos para propósitos comerciales e industriales.
- (511)- 11
- (510)- Abrevaderos.
- (511)- 21
- (531)- 26.01.20;27.05.17
- (540)-



- (561)- IBBL
 - (730)- INDÚSTRIA BRASILEIRA DE BEBEDOUROS LTDA., domiciliada en Av. Tiradentes, 1364 A Parque das Indústrias 13301-331, ITU/SP, Brasil
 - (740)- León Villaverde, Haliveth, CU
-

- (210)- 2009-0425
- (220)- 2009.10.16
- (510)- Perfumería, cosmética y artículos de aseo en general. Jabón, champú, acondicionador, cremas, lociones, tónicos faciales, esmaltes de uñas, creyón de labios, perfumes, colonias, desodorantes, talcos, sombras para los ojos, gel de baño y de cabello.
- (511)- 03
- (531)- 25.05.01
- (540)-

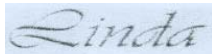

- (561)- LINDA
 - (730)- UNIÓN SUCHEL, domiciliada en Calzada de Buenos Aires, número 353, entre San Julio y Durege, Cerro, Ciudad de La Habana, República de Cuba
 - (740)- Gutiérrez Daud, José Sebastián, CU
-

- (210)- 2009-0426
- (220)- 2009.10.16
- (510)- Perfumería, cosmética y artículos de aseo en general. Jabón, champú, acondicionador, cremas, lociones, tónicos faciales, esmaltes de uñas, creyón de labios, perfumes, colonias, desodorantes, talcos, sombras para los ojos, gel de baño y de cabello.
- (511)- 03
- (531)- 27.05.17;27.05.25
- (540)-

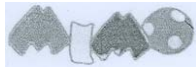

- (561)- MIMO
 - (730)- UNIÓN SUCHEL, domiciliada en Calzada de Buenos Aires, número 353, entre San Julio y Durege, Cerro, Ciudad de La Habana, República de Cuba
 - (740)- Gutiérrez Daud, José Sebastián, CU
-

- (210)- 2009-0427
- (220)- 2009.10.16
- (510)- Perfumería, cosmética y artículos de aseo en general. Jabón, champú, acondicionador, cremas, lociones, tónicos faciales, esmaltes de uñas, creyón de labios, perfumes, colonias, desodorantes, talcos, sombras para los ojos, gel de baño y de cabello.
- (511)- 03
- (531)- 27.05.01
- (540)-



- (561)**- AROMAS DE CALIS
(730)- UNIÓN SUCHEL, domiciliada en Calzada de Buenos Aires, número 353, entre San Julio y Durege, Cerro, Ciudad de La Habana, República de Cuba
(740)- Gutiérrez Daud, José Sebastián, CU

- (210)**- 2009-0428
(220)- 2009.10.19
(510)- Autos de pasajeros; camiones; autobuses; minibuses; automóviles de paseo de cuatro ruedas, furgones (vehículos); furgonetas.
(511)- 12
(531)- 26.01.20
(540)-



- (561)**- KIA CADENZA
(730)- KIA MOTORS CORPORATION, domiciliada en 231 Yangjae- Dong, Seocho- gu, Seoul, República de Corea
(740)- Ramírez Pastor, Yordanka, CU

- (210)**- 2009-0429
(220)- 2009.10.19
(510)- Para distinguir los servicios de circuito turístico local de transportación bajo la modalidad Hop-on Of para el servicio a turistas u otros usuarios.
(511)- 39
(531)- 01.03.18;27.05.22
(540)-

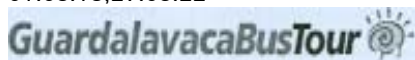

- (561)**- GUARDALAVACABUSTOUR
(730)- GRUPO EMPRESARIAL DE TRANSPORTE TURÍSTICO TRANSTUR, S.A., domiciliada en Calle 19 número 210 esquina a J, Vedado, Plaza de La Revolución, Ciudad de La Habana, República de Cuba
(740)- Morejón Herrera, Yamilé, CU

- (210)**- 2009-0430
(220)- 2009.10.19
(510)- Para distinguir los servicios de circuito turístico local de transportación bajo la modalidad Hop-on Of para el servicio a turistas u otros usuarios.
(511)- 39
(531)- 01.03.18;27.05.22
(540)-



- (561)**-
(730)- GRUPO EMPRESARIAL DE TRANSPORTE TURÍSTICO TRANSTUR, S.A., domiciliada en Calle 19 número 210 esquina a J, Vedado, Plaza de La Revolución, Ciudad de La Habana, República de Cuba
(740)- Morejón Herrera, Yamilé, CU

- (210)**- 2009-0431
(220)- 2009.10.19
(510)- Bebidas alcohólicas, cocteles alcohólicos mixtos, tequila.
(511)- 33
(561)- JOSE CUERVO ESPECIAL
(730)- TEQUILA CUERVO, S.A. DE C.V., domiciliada en Avenida Periférico Sur No. 8500 Tlaquepaque, Jalisco, CP 45601, México
(740)- León Villaverde, Haliveth, CU

- (210)- 2009-0432
 - (220)- 2009.10.19
 - (510)- Preparaciones farmacéuticas.
 - (511)- 05
 - (561)- TARGOCID
 - (730)- AVENTISUB II INC., domiciliada en 3711 Kennett Pike, Suite 200, 19807 Greenville, Delaware, Estados Unidos de América
 - (740)- León Villaverde, Haliveth, CU
-

- (210)- 2009-0433
 - (220)- 2009.10.19
 - (510)- Sustancias químicas preparadas para uso en medicina y farmacia.
 - (511)- 05
 - (561)- PETOGEN
 - (730)- BODENE (PROPIETARY) LIMITED TRADING AS INTRAMED, domiciliada en 6 Gibaud Road; Korsten, Sudáfrica
 - (740)- León Villaverde, Haliveth, CU.
-

- (210)- 2009-0434
 - (220)- 2009.10.19
 - (510)- Bebidas alcohólicas con excepción de cervezas.
 - (511)- 33
 - (561)- CONO SUR
 - (730)- VIÑA CONO SUR S.A., domiciliada en NVA. Tajamar 481, OF 1602, P/16 Torre Sur Edificio World Trade Center Las Condes, Santiago de Chile, Chile
 - (740)- León Villaverde, Haliveth, CU
-

- (210)- 2009-0435
- (220)- 2009.10.21
- (510)- Camisetas, púlovers, cinturones, zapato, gorras.
- (511)- 25
- (510)- Espectáculos.
- (511)- 41
- (531)- 03.07.17;26.04.18;27.01.12
- (540)-



- (561)- HABANA - HARLEY H D
 - (730)- PALMERO PEDRIANIS, JULIO, domiciliada en Acosta número 507, apartamento 7, entre Mayia y Goss, Diez de Octubre, Ciudad de La Habana, República de Cuba
 - (740)- León Villaverde, Haliveth, CU
-

- (210)- 2009-0436
- (220)- 2009.10.21
- (510)- Comercialización de equipos, materiales, sistemas tecnológicos, plantas completas, materias primas y producciones terminadas de la industria petroquímica.
- (511)- 35
- (510)- Servicio de preparación y calificación de personal técnico.
- (511)- 41

- (510)- Servicio de ingeniería, de asesoría y asistencia técnica.
(511)- 42
(531)- 26.01.05;26.04.16;27.05.10
(540)-



- (561)- CUVEN PEQ
(730)- SOCIEDAD BINACIONAL DE INTEGRACIÓN SOCIALISTA, CUVENPEQ, domiciliada en Centro de negocios Miramar, Edificio Beijing, piso 2, oficina número 202, calle Tercera, entre 76 y 78, Playa, Ciudad de La Habana, República de Cuba
(740)- Tiele López, Yalily, CU

- (210)- 2009-0437
(220)- 2009.10.21
(510)- Servicios prestados a través de restaurantes y bares, servicios de comida para llevar prestados a través de restaurantes y servicios de restaurantes consistentes en tarjetas de regalo.
(511)- 43
(561)- MAGGIANO'S
(730)- BRINKER INTERNATIONAL INC, domiciliada en 6820, LBJ Freeway Dallas. Texas 75240, Estados Unidos de América
(740)- Sampedro Vázquez, Reynold, CU

- (210)- 2009-0438
(220)- 2009.10.21
(510)- Servicios prestados a través de restaurantes y bares, servicios de comida para llevar prestados a través de restaurantes y servicios de restaurantes consistentes en tarjetas de regalo.
(511)- 43
(561)- ON THE BORDER MEXICAN GRILL & CANTINA
(730)- BRINKER INTERNATIONAL INC, domiciliada en 6820, LBJ Freeway Dallas. Texas 75240, Estados Unidos de América
(740)- Sampedro Vázquez, Reynold, CU

- (210)- 2009-0439
(220)- 2009.10.21
(510)- Servicios prestados a través de restaurantes y bares, servicios de comida para llevar prestados a través de restaurantes y servicios de restaurantes consistentes en tarjetas de regalo.
(511)- 43
(561)- CHILI'S
(730)- BRINKER INTERNATIONAL INC, domiciliada en 6820, LBJ Freeway Dallas. Texas 75240, Estados Unidos de América
(740)- Sampedro Vázquez, Reynold, CU

- (210)- 2009-0440
(220)- 2009.10.22
(510)- Preparaciones para blanquear y otras sustancias para la colada, preparaciones para limpiar, pulir, desengrasar y pulimentar, jabones, perfumería, aceites esenciales, cosméticos, lociones capilares, dentífricos y todos los artículos pertenecientes a esta clase.
(511)- 03
(561)- CAROLINA HERRERA
(730)- CAROLINA HERRERA LTD, domiciliada en 501 Seventh Avenue, New York, N.Y., Estados Unidos de América
(740)- León Villaverde, Haliveth, CU

- (210)-** 2009-0441
- (220)-** 2009.10.22
- (510)-** Preparaciones para blanquear y otras sustancias para la colada, preparaciones para limpiar, pulir, desengrasar y pulimentar, jabones, perfumería, aceites esenciales, cosméticos, lociones capilares, dentífricos y todos los artículos pertenecientes a esta clase.
- (511)-** 03
- (561)-** HERRERA FOR MEN
- (730)-** CAROLINA HERRERA LTD, domiciliada en 501 Seventh Avenue, New York, N.Y., Estados Unidos de América
- (740)-** León Villaverde, Haliveth, CU

- (210)-** 2009-0442
- (220)-** 2009.10.22
- (510)-** Cosméticos.
- (511)-** 03
- (510)-** Medicamentos de origen biológico derivados de la placenta humana, nutrientes, diagnosticadores.
- (511)-** 05
- (510)-** Comercializar, exportar medicamentos de origen biológico derivados de la placenta humana, nutrientes, diagnosticadores y cosméticos.
- (511)-** 35
- (510)-** Prestar servicios de capacitación, entrenamiento, asesoría y desarrollo de cursos técnicos.
- (511)-** 41
- (510)-** Sevicios de transferencia de tecnología, prestar servicios científico técnicos, analíticos e investigaciones más desarrolladas (I+D)
- (511)-** 42
- (531)-** 26.01.04;26.01.16
- (540)-**



- (561)-** DEPLACEN
- (730)-** PLANTA DE DERIVADOS DE LA PLACENTA, domiciliada en Autopista Novia del Mediodía y 173, Valle Grande, La Lisa, Ciudad de La Habana, República de Cuba
- (740)-** Soler Peña, María Eugenia, CU

- (210)-** 2009-0443
- (220)-** 2009.10.23
- (510)-** Productos químicos destinados a la industria, ciencia, fotografía, así como a la agricultura, horticultura y silvicultura; resinas artificiales en estado bruto, materias plásticas en estado bruto; abono para las tierras; composiciones extintoras; preparaciones para el temple y soldadura de metales; productos químicos destinados a conservar los alimentos; materias curtientes; adhesivos (pegamentos) destinados a la industria.
- (511)-** 01
- (510)-** Papel, cartón y artículos de estas materias no comprendidos en otras clases; productos de imprenta; artículos de encuadernación; fotografías; papelería; adhesivos (pegamentos) para la papelería o la casa; material para artistas; pinceles; máquinas de escribir y artículos de oficina (excepto muebles); material de instrucción o de enseñanza (excepto aparatos); materias plásticas para embalaje (no comprendidas en otras clases); caracteres de imprenta; clichés.
- (511)-** 16
- (510)-** Productos agrícolas, hortícolas, forestales y granos, no comprendidos en otras clases; animales vivos; frutas y legumbres frescas; semillas, plantas y flores naturales; alimentos para los animales; malta.
- (511)-** 31
- (510)-** Tratamiento de materiales.
- (511)-** 40
- (510)-** Servicios científicos y tecnológicos así como servicios de investigación y diseños relativos a ellos; servicios de análisis y de investigación industrial; diseño y desarrollo de ordenadores y software; servicios jurídicos.

- (511)- 42
(510)- Servicios médicos; servicios veterinarios; cuidados de higiene y de belleza para personas o animales; servicios de agricultura, horticultura y silvicultura.

- (511)- 44
(531)- 05.03.11;27.05.17

- (540)- 

- (561)- FIBRIA
(730)- VOTORANTIM CELULOSE E PAPEL S.A., domiciliada en Alameda santos, 1.357 -6 andar, 01419-001 -, Brasil
(740)- Bermúdez Benítez, Leticia Laura, CU

- (210)- 2009-0444

- (220)- 2009.10.23

- (510)- Productos químicos destinados a la industria, ciencia, fotografía, así como a la agricultura, horticultura y silvicultura; resinas artificiales en estado bruto, materias plásticas en estado bruto; abono para las tierras; composiciones extintoras; preparaciones para el temple y soldadura de metales; productos químicos destinados a conservar los alimentos; materias curtientes; adhesivos (pegamentos) destinados a la industria.

- (511)- 01

- (510)- Papel, cartón y artículos de estas materias no comprendidos en otras clases; productos de imprenta; artículos de encuadernación; fotografías; papelería; adhesivos (pegamentos) para la papelería o la casa; material para artistas; pinceles; máquinas de escribir y artículos de oficina (excepto muebles); material de instrucción o de enseñanza (excepto aparatos); materias plásticas para embalaje (no comprendidas en otras clases); caracteres de imprenta; clichés.

- (511)- 16

- (510)- Productos agrícolas, hortícolas, forestales y granos, no comprendidos en otras clases; animales vivos; frutas y legumbres frescas; semillas, plantas y flores naturales; alimentos para los animales; malta.

- (511)- 31

- (510)- Tratamiento de materiales.

- (511)- 40

- (510)- Servicios científicos y tecnológicos así como servicios de investigación y diseños relativos a ellos; servicios de análisis y de investigación industrial; diseño y desarrollo de ordenadores y software; servicios jurídicos.

- (511)- 42

- (510)- Servicios médicos; servicios veterinarios; cuidados de higiene y de belleza para personas o animales; servicios de agricultura, horticultura y silvicultura.

- (511)- 44

- (561)- FIBRIA
(730)- VOTORANTIM CELULOSE E PAPEL S.A., domiciliada en Alameda santos, 1.357 -6 andar, 01419-001 -, Brasil

- (740)- Bermúdez Benítez, Leticia Laura, CU

- (210)- 2009-0445

- (220)- 2009.10.23

- (510)- Harinas.

- (511)- 30

- (531)- 24.01.13;27.05.17

- (540)- 



- (561)- ESCUDO PLUS
- (730)- INDUSTRIAL MOLINERA DE LA HABANA, S.A., domiciliada en Ensenada de Guasabacoa sin número y Anillo del Puerto, Regla, Ciudad de La Habana, República de Cuba
- (740)- Ravelo Merino, Yohanka, CU

- (210)- 2009-0446
- (220)- 2009.10.26
- (510)- Zapatos.
- (511)- 25
- (561)- BERTINNI
- (730)- MEGA SHOES, INC., domiciliada en 2090 N. Miami Avenue, Estados Unidos de América
- (740)- León Villaverde, Haliveth, CU

- (210)- 2009-0447
- (220)- 2009.10.26
- (510)- Aparatos de alumbrado, de calefacción, de producción de vapor, de cocción, de refrigeración, de secado, de ventilación, de distribución de agua e instalaciones sanitarias, especialmente linternas.
- (511)- 11
- (531)- 03.05.01;26.01.01;26.01.18
- (540)-



- (561)- ENERGIZER
- (730)- EVEREADY BATTERY COMPANY, INC., domiciliada en 533 Maryville University Drive St. Louis, Missouri 63141, Estados Unidos de América
- (740)- León Villaverde, Haliveth, CU

- (210)- 2009-0448
- (220)- 2009.10.26
- (510)- Aparatos de alumbrado, de calefacción, de producción de vapor, de cocción, de refrigeración, de secado, de ventilación, de distribución de agua e instalaciones sanitarias, especialmente linternas.
- (511)- 11
- (561)- ENERGIZER
- (730)- EVEREADY BATTERY COMPANY, INC., domiciliada en 533 Maryville University Drive St. Louis, Missouri 63141, Estados Unidos de América
- (740)- León Villaverde, Haliveth, CU

- (210)- 2009-0449
- (220)- 2009.10.26
- (510)- Materiales de construcción (no metálicos), morteros de reparación.
- (511)- 19
- (531)- 27.05.15;27.05.17
- (540)- **ZERO-C**
- (561)- ZERO-C
- (730)- CONSTRUCTION RESEARCH & TECHNOLOGY GMBH, domiciliada en Dr.- Albert-Frank-Str. 32 D-83308 Trostberg Germany, Alemania
- (740)- Vázquez D' Alvaré, Dánice, CU

(210)- 2009-0450
(220)- 2009.10.26
(510)- Preparaciones farmacéuticas.
(511)- 05
(561)- AUTOGEL
(730)- IPSEN PHARMA S.A.S., domiciliada en 65 quai Georges Gorse F-92100 BOULOGNE
BILLANCOURT (Francia), Francia
(740)- León Villaverde, Haliveth, CU

(210)- 2009-0451
(220)- 2009.10.26
(510)- Preparaciones farmacéuticas.
(511)- 05
(561)- SOMATULINE
(730)- IPSEN PHARMA S.A.S., domiciliada en 65 quai Georges Gorse F-92100 BOULOGNE
BILLANCOURT (Francia), Francia
(740)- León Villaverde, Haliveth, CU

(210)- 2009-0452
(220)- 2009.10.26
(510)- Preparaciones farmacéuticas, veterinarias y sanitarias; sustancias dietéticas adaptadas para uso médico, alimento para bebés; yesos, material para recubrimientos; material para detener los dientes, cera dental; desinfectantes; preparaciones para destruir gérmenes; fungicidas, herbicidas.
(511)- 05
(561)- XUZAL
(730)- UCB FARCHIM S.A., domiciliada en Z.I. Planchy Chemin de Croix- Blanche, 10 Bulle, Suiza
(740)- León Villaverde, Haliveth, CU

(210)- 2009-0453
(220)- 2009.10.26
(510)- Preparaciones para destruir y combatir gérmenes, fungicidas, herbicidas, pesticidas.
(511)- 05
(561)- OPUS
(730)- BASF SE, domiciliada en Carl Bosch Strasse 38, Ludwigshafen / Rhein, Alemania
(740)- León Villaverde, Haliveth, CU

(210)- 2009-0454
(220)- 2009.10.26
(510)- Vehículos; aparatos de locomoción terrestres, aérea o marítima.
(511)- 12
(510)- Publicidad; gestión de negocios comerciales; administración comercial; trabajos de oficina.
(511)- 35
(561)- HYSTER
(730)- NACCOMATERIALS HANDLING GROUP, INC, domiciliada en 650 N.E. Holladay Street, Suite 1600, Portland, Oregon 97232, Estados Unidos de América
(740)- León Villaverde, Haliveth, CU

(210)- 2009-0455
(220)- 2009.10.28
(510)- Gotas homeopáticas.
(511)- 05
(531)- 27.05.01

(540)- NoDEGRIP

(561)- NODEGRIP

(730)- INSTITUTO FINLAY CENTRO DE INVESTIGACIÓN-PRODUCCIÓN DE SUEROS Y VACUNAS
domiciliada en Avenida 27 número 19805, La Coronela, La Lisa, Playa, Ciudad de La Habana,
República de Cuba

(740)- Beoto Ramos, Sucet, CU

(210)- 2009-0456

(220)- 2009.10.28

(510)- Cigarros.

(511)- 34

(561)- LA AROMA DEL CARIBE

(730)- HOLT´S COMPANY, domiciliada en 1105 N. Market Street, Suite 1300, Wilmington Delaware
19801, Estados Unidos de América

(740)- Ramírez Pastor, Yordanka, CU

(210)- 2009-0457

(220)- 2009.10.28

(510)- Café, té, cacao, azúcar, arroz, tapioca, sagú, sustitutos del café; harina y preparaciones hechas de cereales, pan, pastelería y confitería, postres hechos a base de uno o más de los productos incluidos en esta clase; budines; helados comestibles; helados comestibles a partir de agua, sorbetes, confitería helada, tartas heladas, cremas heladas, postres helados hechos a base de uno o mas de los productos incluidos en esta clase; yogur helados, productos incluidos en esta clase para la preparación de helados comestibles y/o helados comestibles a partir de agua y/o sorbetes y/o confitería helada y/o tartas heladas y/o cremas heladas y/o postres helados y/o yogur helados; miel, jarabe de melaza; levadura, polvo para esponjar; sal, mostaza; vinagre, salsas (condimentos); especias; hielo.

(511)- 30

(561)- SENSACIÓN

(730)- SOCIETE DES PRODUITS NESTLE S.A., domiciliada en CH-1800 Vevey, Suiza

(740)- Ramírez Pastor, Yordanka, CU

(210)- 2009-0458

(220)- 2009.10.28

(510)- Colores, barnices, lacas; conservantes contra la herrumbre y el deterioro de la madera; materias tintóreas; mordientes; resinas naturales en estado bruto; metales en hojas y en polvo para pintores, decoradores, impresores y artistas.

(511)- 02

(510)- Preparaciones para blanquear y otras sustancias para la colada; preparaciones para limpiar, pulir, desengrasar y raspar; jabones; perfumería, aceites esenciales, cosméticos, lociones para el cabello; dentífricos.

(511)- 03

(510)- Metales preciosos y sus aleaciones y artículos de estas materias o de chapado no comprendidos en otras clases; joyería, bisutería, piedras preciosas; relojería e instrumentos cronométricos

(511)- 14

(510)- Papel, cartón y artículos de estas materias, no comprendidos en otras clases; productos de imprenta; artículos de encuadernación; fotografías; papelería; adhesivos (pegamentos) para la papelería o la casa; material para artistas; pinceles; máquinas de escribir y artículos de oficina (excepto muebles); material de instrucción o de enseñanza (excepto aparatos); materias plásticas para embalaje (no comprendidas en otras clases); naipes; caracteres de imprenta; clichés.

(511)- 16

(510)- Cuero e imitaciones de cuero, productos de estas materias no comprendidos en otras clases; pieles de animales; baúles y maletas; paraguas, sombrillas y bastones; fustas y guarnicionería

(511)- 18

- (510)- Muebles, espejos, marcos; productos, no comprendidos en otras clases, de madera, corcho, caña, junco, mimbre, cuerno, hueso, marfil, ballena, concha, ámbar, nácar, espuma de mar, sucedáneos de todas estas materias o materias plásticas.
- (511)- 20
- (510)- Utensilios y recipientes para el menaje o la cocina (que no sean de metales preciosos no chapados); peines y esponjas; cepillos (excepto pinceles); materiales para la fabricación de cepillos; material de limpieza; viruta de hierro; vidrio en bruto o semielaborado (excepto vidrio de construcción); cristalería, porcelana y loza, no comprendidas en otras clases.
- (511)- 21
- (510)- Tejidos y productos textiles no comprendidos en otras clases; ropa de cama y de mesa.
- (511)- 24
- (510)- Vestidos, calzados, sombrerería.
- (511)- 25
- (531)- 02.01.01;27.05.09,27.09.10;27.05.21
- (540)-



- (561)- CAJIO INDUSTRIAS LOCALES
- (730)- EMPRESA PROVINCIAL INDUSTRIAS LOCALES VARIAS LA HABANA, domiciliada en calle Palmar, sin número entre Acacia y Boyeros, Reparto Martí, Cerro, Ciudad de La Habana, República de Cuba
- (740)- Fernández González, Reginald, CU

- (210)- 2009-0459
- (220)- 2009.10.28
- (510)- Edulcorantes artificiales de bajas calorías.
- (511)- 01
- (561)- EQUAL
- (730)- MERISANT COMPANY 2 SÁRL, domiciliada en avenue Jean-Jacques Rousseau 7, 2000 Neuchatel, Switzerland, Suiza
- (740)- Santana Calderín, María Amparo, CU

- (210)- 2009-0460
- (220)- 2009.10.28
- (510)- Alambres entorchados con púas, alambre de acero trefilado, de acero liso galvanizado, de acero graficado, malla de acero para carretas, de acero rectangular ganadera, eslabonada galvanizada, eslabonada galvanizada plastificada, malla electrosoldada, cercados perimetrales, clavos de acero cabeza plana y clavos de acero cabeza recalcada, barras acero calibradas, grapas de acero.
- (511)- 06
- (510)- Equipos de bombeo de agua, bombeo de agua, bombas mecánicas, electrobombas, motobombas, motobombas, hidrobombas, hidropresores, puma jack, grupos automáticos de bombeo, válvulas de pie, eyectores, cilindros para bombas, molinos de viento.
- (511)- 07
- (510)- Electrodo para soldar.
- (511)- 09
- (531)- 27.05.02;27.05.17
- (540)-



- (561)- LA FUERZA
- (730)- EMPRESA METALÚRGICA CAMAGÜEY, domiciliada en Avellaneda número 411, entre San José y Francisquito, C.P. 70100, Camagüey, Camagüey, República de Cuba
- (740)- Cervera Díaz, Rafael Alejandro, CU

- (210)- 2009-0461
- (220)- 2009.10.28
- (510)- Vino seco.
- (511)- 30
- (510)- Bebidas alcohólicas.
- (511)- 33
- (531)- 24.01.18;27.05.17
- (540)-



- (561)- EL VALLE
- (730)- EMPRESA DE BEBIDAS Y REFRESCOS PINAR DEL RÍO, domiciliada en Agramonte Final, sin número, entre General Lores y González Alcorta, Pinar del Río, Pinar del Río, República de Cuba
- (740)- Dorrego Triana, Geilys, CU

- (210)- 2009-0462
- (220)- 2009.10.29
- (510)- Productos farmacéuticos y nutricionales.
- (511)- 05
- (510)- Realizar investigaciones encaminadas a fortalecer la salud humana y animal, desarrollar proyectos comunitarios donde se promuevan hábitos y estilos de vida saludables y necesario para la prevención de enfermedades, desarrollar proyectos de transferencia de tecnología derivados de las investigaciones, diseñar e implementar programas que contribuyan al mejoramiento de la salud ambiental.
- (511)- 42
- (561)- BIOALBERIC
- (730)- ÓRGANO DE INTEGRACIÓN PARA LA SALUD, domiciliada en calle N, número 62, entre 11 y 15, Plaza de La Revolución, Ciudad de La Habana, República de Cuba
- (740)- Rodríguez Tasé, Haydeé María, CU

- (210)- 2009-0463
- (220)- 2009.10.29
- (510)- Servicios de divulgación científica, cultural, tecnológica y ambiental.
- (511)- 35
- (510)- Montaje, mantenimiento y actualización de muestra expositiva de la Ciencia.
- (511)- 37
- (510)- Servicios de Información Técnica.
- (511)- 38
- (510)- Organización de exposiciones con fines científico técnico.
- (511)- 41
- (531)- 05.03.20;26.11.12
- (540)-





- (730)- CENTRO DE GESTIÓN DE LA INFORMACIÓN Y DESARROLLO DE LA ENERGÍA, domiciliada en calle 20, número 4111, entre 18a y 47, Playa, Ciudad de La Habana, República de Cuba
- (740)- Mora Barbón, Gustavo Vidal, CU

- (210)- 2009-0464
(220)- 2009.10.30
(510)- Servicios de comunicación, en particular, la trasmisión de grabaciones de audio-video a través del Internet, redes de cables, redes inalámbricas, redes de multimedia interactivas; servicios de radiodifusión de audio y vídeo a través de Internet; transmisión de información en el ámbito audiovisual; servicios de radiodifusión televisiva; radiodifusión de televisión por cable; radiodifusión de televisión por satélite; servicios de medios móviles en la naturaleza de la transmisión electrónica de contenido de medios móviles en la naturaleza de la transmisión electrónica de contenido de medios de entretenimiento; servicios de distribución de archivos de multimedia (foros de discusión en tiempo real en páginas web); servicios de difusión por interne; servicios de transmisión de video bajo demanda; ofrecer en línea las salas de Chat y tableros de anuncios electrónicos para la transmisión de mensajes en el campo de interés general.
(511)- 38
(510)- Servicios de esparcimiento, en particular, los programas multimedia en el ámbito de interés general, distribuidos a través de varias plataformas mediante múltiples formas de transmisión de media; proporcionar información de esparcimiento sobre los programas de televisión a través de la red informática global; producción de programas de televisión; producción de programas multimedia.
(511)- 41
(531)- 24.17.22
(540)-
- DISCOVERY TRAVEL & LIVING**
- (561)- DISCOVERY TRAVEL & LIVING
(730)- DISCOVERY COMMUNICATIONS, LLC, domiciliada en One Discovery Place, Silver Spring, Maryland 20910, Estados Unidos de América
(740)- Ramírez Pastor, Yordanka, CU

- (210)- 2009-0465
(220)- 2009.10.30
(510)- Comidas ligeras consistiendo fundamentalmente en papas, nueces, productos de nueces, granos, frutas u otros materiales vegetales o combinaciones de ellos incluyendo chips de papas, aperitivos de papas, bocadillos de puerco, de res y a base de soja.
(511)- 29
(510)- Comidas ligeras consistente fundamentalmente en granos, maíz, cereal, otras materias vegetales o combinaciones de estas incluyendo chips de maíz, chips de tortillas, chips de pita, chips de arroz, tortas de arroz, galletas de arroz, bizcochos, rosetas de maíz, comidas ligeras sumergidas en salsas, salsas, bocadillos, croissant, productos de pan.
(511)- 30
(531)- 26.13.25
(540)-
- 
- (730)- PEPSICO, INC., domiciliada en 7701 Legacy Drive Plano Texas, 75204, Estados Unidos de América
(740)- León Villaverde, Haliveth, CU

- (210)- 2009-0466
(220)- 2009.10.30
(510)- Software; software de gestión; software de gestión de servicios; software de gestión de datos; aparatos e instrumentos científicos, náuticos, geodésicos, fotográficos, cinematográficos, ópticos, de pesar, de medida, de señalización, de control (inspección), de socorro (salvamento) y de enseñanza; aparatos e instrumentos para la conducción, distribución, transformación, acumulación, regulación o control de la electricidad; aparatos para el registro, transmisión, reproducción del sonido o imágenes; soportes de registro magnéticos, discos acústicos; distribuidores automáticos y mecanismos para aparatos de previo pago; cajas registradoras, máquinas calculadoras, equipos para el tratamiento de la información y ordenadores; extintores.
(511)- 09

- (510)- Transporte; embalaje y almacenaje de mercancías; organización de viajes.
(511)- 39
(510)- Formación y capacitación en programas y herramientas de gestión; educación; formación; esparcimiento; actividades deportivas y culturales.
(511)- 41
(510)- Servicios científicos y tecnológicos así como servicios de investigación y diseño relativos a ellos; servicios de análisis y de investigación industrial; diseño y desarrollo de ordenadores y software.
(511)- 42
(531)- 27.05.11
(540)- 
- (561)- S.I.P.S.O.
(730)- COMPAÑÍA LOGISTICA DE HIDROCARBUROS, domiciliada en Titán 13, 28045, Madrid, España
(740)- León Villaverde, Haliveth, CU

- (210)- 2009-0467
(220)- 2009.10.30
(510)- Software; software de gestión; software de gestión de servicios; software de gestión de datos; aparatos e instrumentos científicos, náuticos, geodésicos, fotográficos, cinematográficos, ópticos, de pesar, de medida, de señalización, de control (inspección), de socorro (salvamento) y de enseñanza; aparatos e instrumentos para la conducción, distribución, transformación, acumulación, regulación o control de la electricidad; aparatos para el registro, transmisión, reproducción del sonido o imágenes; soportes de registro magnéticos, discos acústicos; distribuidores automáticos y mecanismos para aparatos de previo pago; cajas registradoras, máquinas calculadoras, equipos para el tratamiento de la información y ordenadores; extintores.
(511)- 09
(510)- Transporte; embalaje y almacenaje de mercancías; organización de viajes.
(511)- 39
(510)- Formación y capacitación en programas y herramientas de gestión; educación; formación; esparcimiento; actividades deportivas y culturales.
(511)- 41
(510)- Servicios científicos y tecnológicos así como servicios de investigación y diseño relativos a ellos; servicios de análisis y de investigación industrial; diseño y desarrollo de ordenadores y software.
(511)- 42
(531)- 26.04.06;26.04.07;26.04.18
(540)- 
- (561)- CLH
(730)- COMPAÑÍA LOGISTICA DE HIDROCARBUROS, domiciliada en Titán 13, 28045, Madrid, España
(740)- León Villaverde, Haliveth, CU

NOMBRES COMERCIALES

Solicitudes

(210)- 2009-0023

(220)- 2009.10.06

(510)- Para identificar la persona jurídica dedicada a importar, exportar. Comercialización de los productos importados. Brindar servicio de almacenaje y conservación y efectuar comercialización de mercancías de producción nacional con destino a la industria farmacéutica. Prestar servicio de selección de fuerza de trabajo. Prestar servicio de registro de medicamentos. Prestar servicios de registros. Brindar servicio de asistencia técnica.

(561)- FARMACUBA

(730)- EMPRESA IMPORTADORA-EXPORTADORA FARMACUBA, domiciliada en calle 70, número 29B14, entre 29B y 29C, Playa, Ciudad de La Habana, República de Cuba

(740)- Sardiñas Mora, Tamara, CU

(210)- 2009-0024

(220)- 2009.10.15

(510)- Para identificar a la persona jurídica dedicada a actuar como arrendadora de inmuebles y medios, actuar como inversionista de las instalaciones que se decidan, y prestar los servicios a las viviendas que conforman el fondo del Grupo de Administración Empresarial.

(561)- INMOBILIARIA ALMEST

(730)- EMPRESA INMOBILIARIA DE LAS FAR. ALMEST, domiciliada en avenida del Puerto, edificio La Marinan, entre Justiz y Obrapia, La Habana Vieja, Ciudad de La Habana, República de Cuba

(740)- Torriente Echevarría, Odeysi Margarita, CU

Solicitudes

- (210)- 2009-0020
(220)- 2009.10.08
(510)- Para llamar la atención del público sobre la prestación de servicios de alimentación, hospedaje y recreación.
(561)- EMPATIA POR EXCELENCIA
(730)- EMPRESA DE SERVICIOS A TRABAJADORES DE HOLGUÍN, domiciliada en avenida Los Internacionalistas, kilómetro dos y medio, reparto Pedro Díaz Coello, República de Cuba
(740)- Sánchez Hernández, Katia, CU

- (210)- 2009-0021
(220)- 2009.10.09
(510)- Para llamar la atención del público sobre promover y operar Tours, que contemplen la actividad del turismo ecológico en todas sus modalidades, tales como: el ecoturismo, estancias, visitas a áreas protegidas, senderismo en los parques nacionales, excursiones en embarcaciones a las cayeríos protegidas, buceo, pesca deportiva y otras actividades náuticas, en divisas. Desarrollar visitas a criaderos o reservorios de cocodrilos, flamencos, cotorras, grullas y otras especies; el turismo histórico en áreas protegidas; el turismo especializado en variantes de caza de especies cinegéticas existentes en áreas específicamente controladas, tales como, venados, antílopes, puercos jíbaros, jabalíes, palmípedos, faisanes, el hipismo, la instrucción hípica, actividades hípicas, gallinísticas que promueven la exportación de nuestros ejemplares en divisas. Realizar con el turista actividades de protección, conservación y sostenibilidad de los ecosistemas, en divisas. Organizar y vender paquetes turísticos diseñados conforme a ejercer un producto vinculado a la paisajística y fauna cubana. Propiciar la venta de alojamiento y servicio de todo tipo ofertado en establecimientos hoteleros o extrahoteleros, de capacidades de transportación y de pólizas de seguro que cubran los riesgos derivados de los viajes en divisas. La base de todos los alojamientos se asentará en las distintas cadenas existentes en el país con excepción del campismo que se lleva en casas de campaña. Organizar y vender paquetes turísticos diseñados conforme a ejercer un producto vinculado a la paisajística y fauna cubana, en divisas. Ofertar giras, excursiones, paseos y actividades recreativas de carácter turístico en zonas de flora y fauna protegidas. Asesorar al viajero y darle asistencia para facilitarle la realización de sus viajes y de actividades vinculadas a la educación ambiental. Usar los guías turísticos especializados en las diversas ramas de la ecología en cada área de conservación, a fin de ofrecer información y promoción turística, en divisas. Ofertar servicios de venta y cambio de cheques de viajero y venta de boletos aéreos en divisas. Conservar, adquirir y vender reservaciones de centros de actividades culturales y recreativas, así como de locales que se utilicen para realizar reuniones, eventos y otras actividades sociales en divisas. Ofrecer información y promoción turística en divisas. Operar sucursales, buroes de información y promoción.
(561)- PORQUE CUIDAMOS LA NATURALEZA, PODEMOS COMPARTIRLA
(730)- AGENCIA DE VIAJES ECOTUR S.A., domiciliada en Avenida Independencia, número 116, kilómetro 1½, esquina a Santa Catalina, Cerro, Ciudad de La Habana, República de Cuba
(740)- Riveron Camilo, Elizabeth Judith, CU

- (210)- 2009-0022
(220)- 2009.10.19
(510)- Para llamar la atención del público sobre popularizar los productos que la empresa CONFRUVE comercializa de conservas de frutas y vegetales.
(531)- 27.05.01
(540)- 
(561)- NATURALIDAD Y FRESCURA
(730)- EMPRESA COMERCIALIZADORA DE CONSERVAS DE VEGETALES, CONFRUVE, domiciliada en calle 330 número 5501 entre 55 y 57, carretera Guatao, La Lisa, Ciudad de La Habana, República de Cuba
(740)- García Hernández, Cecilia Aurora, CU

- (210)**- 2009-0023
- (220)**- 2009.10.21
- (510)**- Para llamar la atención del público sobre brindar servicios de consultoría técnica en la preparación, ejecución y puesta en explotación de las inversiones de la aviación. Brindar servicios de ingeniería en supervisión y control técnico de inversiones y prestar servicios de ingeniería en todas las fases de la Dirección Integrada de Proyectos.
- (561)**- PROFESIONALIDAD Y EXCELENCIA EN EL DESARROLLO AEROPORTUARIO
- (730)**- COMPAÑÍA CONTRATISTA DE OBRAS PARA LA AVIACIÓN S.A. (CCOA S.A), domiciliada en Avenida Van Troi y Final, Plaza Fernando Álvarez, Boyeros, Ciudad de La Habana, República de Cuba
- (740)**- Casas Fernández, Jorge Enrique, CU

- (210)**- 2009-0024
- (220)**- 2009.10.29
- (510)**- Para llamar la atención del público sobre una empresa que se dedica a servicios de construcción civil y montaje de nuevas obras, edificaciones e instalaciones. Servicios de demolición, desmontaje, remodelación, reconstrucción y/o rehabilitación de edificaciones, instalaciones y otros. Servicios de reparación y mantenimiento constructivo. Trabajos de decoración vinculados al proceso constructivo. Servicios de construcción de áreas verdes, mantenimiento y exposiciones de jardinería. Servicios de dragado, corte y succión en lagunas, ríos, canales y mares. Servicios de Sand-blasting. Servicios Topográficos. Servicio de recogida de escombros asociados al proceso constructivo, a factores climáticos y de posventa. Producción y comercialización mayorista de hormigones hidráulicos y asfálticos. Producir, montar y comercializar, de forma mayorista, carpintería de madera y aluminio. Servicios de preparación técnica de obras. Servicios de alquiler de Equipos de construcción y complementarios. Servicios científico- técnicos y de ejecución de proyectos de I + D e Innovación Tecnológica. Servicios de diagnóstico, reparación y mantenimiento a equipos de transporte automotor, construcción, complementarios y sus agregados. Servicios de fregado y ponchera. Servicios de transportación de carga general. Fabricación y/o recuperación de agregados, partes, piezas de repuesto e insumos de la mecanización y su comercialización mayorista.
- (561)**- «CONSTRUIAMOS SIN FRONTERAS»
- (730)**- EMPRESA CONSTRUCTORA DE OBRAS DE ARQUITECTURA E INGENIERÍA ' 'CELSO MARAGOTO LARA ' ', domiciliada en calle Pascual Martí, número 11, entre Antonio Guiteras y Coronel Pozo, República de Cuba
- (740)**- Trátaga Pedro, Otto, CU

EMBLEMAS EMPRESARIALES

Solicitudes

- (210)- 2009-0038
- (220)- 2009.10.06
- (510)- Para identificar a la persona jurídica dedicada a importar, exportar. Comercialización de los productos importados. Brindar servicio de almacenaje y conservación y efectuar comercialización de mercancías con destino a la Industria Farmacéutica. Prestar servicio de selección de fuerza de trabajo. Prestar servicio de Registro de Medicamentos. Brindar servicio de Asistencia Técnica para la Industria Farmacéutica.
- (531)- 26.01.10;26.11.12
- (540)- 
- (561)- FARMACUBA
- (730)- EMPRESA IMPORTADORA-EXPORTADORA FARMACUBA, domiciliada en calle 70, número 29B14, entre 29B y 29C, Playa, Ciudad de La Habana, República de Cuba
- (740)- Sardiñas Mora, Tamara, CU

- (210)- 2009-0039
- (220)- 2009.10.07
- (510)- Para identificara a la persona jurídica dedicada al montaje, mantenimiento y actualización de la muestra expositiva del Pabellón de la Ciencia en EXPOCUBA, realizando actividades en apoyo al programa de Divulgación e Información de la actividad científico-técnica para la elevación de la cultura, científica, tecnológica y ambiental de la población. Ejecutar proyectos de desarrollo e innovación tecnológica en los campos de la energía y la información Comercializar productos que resultan de la investigación científica e innovación tecnológica en la esfera de la energía, altamente competitivos que contribuyan al desarrollo energético del país. Brindar servicios consistentes en, estudios integrales de expansión eléctrica, inventarios de gases de efecto invernadero en el sector eléctrico, estudios de mitigación ambiental, estudios de afectaciones a la calidad del aire provocadas por la emisión de contaminantes atmosféricos y los costos del daño asociado, impacto atmosférico de instalaciones energéticas, diseño e instalación de sistemas térmicos solares, diseño e instalación de sistemas fotovoltaicos autónomos, adiestramiento en temas de energía y media ambiente, estudios de eficiencia energética: electricidad, termoenergética y comportamiento energético de las construcciones, monitoreo de información y vigilancia tecnológica, búsqueda de información especializada, estudios informétricos, copia digital de documentos, traducción de documentos relacionados con su actividad (Ingles-Español y viceversa). Diseño y montaje de pequeñas redes, software a la medida del usuario, diseño de paginas web, intranet de gestión.
- (531)- 27.05.08;27.05.11;27.05.21
- (540)- 
- (561)- C CUBAENERGÍA
- (730)- CENTRO DE GESTIÓN DE LA INFORMACIÓN Y DESARROLLO DE LA ENERGÍA, domiciliada en calle 20, número 4111, entre 18a y 47, Playa, Ciudad de La Habana, República de Cuba
- (740)- Mora Balbón, Gustavo Vidal, CU

- (210)- 2009-0040
- (220)- 2009.10.08
- (510)- Para identificar a la persona jurídica dedicada a la prestación de servicios de alimentación, hospedaje y recreación.
- (531)- 26.04.18;27.05.04;27.05.27.05.17



(561)- GARBO

(730)- EMPRESA DE SERVICIOS A TRABAJADORES DE HOLGUÍN, domiciliada en avenida Los Internacionalistas, kilómetro dos y medio, reparto Pedro Díaz Coello, República de Cuba

(740)- Sánchez Hernández, Katia, CU

(210)- 2009-0041

(220)- 2009.10.15

(510)- Para identificar a la persona jurídica dedicada a actuar como arrendadora de inmuebles y medios, actuar como inversionista de las instalaciones que se decidan, y prestar los servicios a las viviendas que conforman el fondo del Grupo de Administración Empresarial.

(531)- 26.03.01;26.03.05, 27.05.17



(561)- INMOBILIARIA ALMEST

(730)- EMPRESA INMOBILIARIA DE LAS FAR. ALMEST, domiciliada en avenida del Puerto, edificio La Marinan, entre Justiz y Obrapia, La Habana Vieja, Ciudad de La Habana, República de Cuba

(740)- Torriente Echevarría, Odeysi Margarita, CU

(210)- 2009-0042

(220)- 2009.10.21

(510)- Para identificar a la persona jurídica dedicada a desarrollar proyectos de la Industria Petroquímica en la República de Cuba o en el extranjero, mediante la creación de empresas mixtas, filiales, sucursales o directamente. Adicionalmente, comercialización de equipos, materiales, sistemas tecnológicos, plantas completas, materias primas y producciones terminadas de la industria petroquímica, servicios de preparación y calificación de personal técnico, servicios de ingeniería, de asesoría y asistencia técnica.

(531)- 26.01.05;26.04.16;27.05.10



(561)- CUVEN PEQ S.A. DESARROLLO PETROQUÍMICO

(730)- SOCIEDAD BINACIONAL DE INTEGRACIÓN SOCIALISTA, CUVENPEQ, domiciliada en Centro de negocios Miramar, Edificio Beijing, piso 2, oficina número 202, calle tercera, entre 76 y 78, Playa, Ciudad de La Habana, República de Cuba

(740)- Tielés López, Yalily, CU

(210)- 2009-0043

(220)- 2009.10.27

(510)- Para identificar la persona jurídica dedicada a producir, investigar y desarrollar, medicamentos, vacunas y medios de diagnósticos, de uso veterinario; animales de laboratorio para las investigaciones y como materia prima para la producción de medicamentos y productos biológicos; rodenticidas y bioplaguicidas, ofertar servicios de desratización y desinfección. Producir suplementos dietéticos para consumo humano y producciones agropecuarias. Producir y desarrollar productos químicos de higiene y aseo personal. Producir envases plásticos. Brindar

servicios de laboratorio para el control de calidad de las producciones, asesoramiento técnico sobre las tecnologías de producción y sobre la utilización de envases y embalajes. Brindar servicios de elaboración de proyectos constructivos, de ejecución, de remodelaciones, construcciones, montaje y mantenimiento constructivo e industrial de instalaciones productivas y obras civiles, en moneda nacional. Comercializar y exportar sus producciones así como importar las maquinarias y productos necesarios para las mismas.

(531)- 27.05.09;27.05.10,26.11.12

(540)-



(561)- LABIOFAM GRUPO EMPRESARIAL

(730)- GRUPO EMPRESARIAL DE PRODUCCIONES BIOFARMACEÚTICAS Y QUÍMICAS (LABIOFAM), domiciliada en avenida Independencia kilómetro 16½, Santiago de Las Vegas, Boyeros, Ciudad de La Habana, República de Cuba

(740)- Valdés Maqueira, Yamina, CU

(210)- 2009-0044

(220)- 2009.10.28

(510)- Para identificar a la persona jurídica dedicada a brindar servicios de construcción y montaje; de elaboración de proyectos arquitectónicos, ingenieros y tecnológicos para los nuevos objetivos inversionistas u obras; de dirección y administración de inversiones y obras; de diseño gráfico, de manual de identidad empresarial, de organización de inversiones técnico- económicas y tecnológicas de evaluación de riesgos, vulnerabilidad y daños de desastres naturales y tecnológicos; de servicios con técnicas informáticas de prestaciones digitales y de desarrollo e implementación; de apoyo legal de peritajes y de auditoría técnica y de calidad relacionada con las actividades de ingeniería y proyectos; así como la comercialización de materias primas y materiales sobrantes de la terminación de inversiones y obras.

(531)- 26.04.11;27.05.17

(540)-



(561)- DOVEL

(730)- EMPRESA DE SERVICIOS INGENIEROS DE CAMAGUEY, domiciliada en calle 25 de julio esquina Jaime Noguera, La Vigía, Camagüey, Camagüey, República de Cuba

(740)- Machado Blanca, Dimelza, CU

(210)- 2009-0045

(220)- 2009.10.28

(510)- Para identificar a la persona jurídica dedicada a producir y comercializar de forma mayorista: bebidas alcohólicas, refrescos, vinos, aguas y cervezas.

(531)- 26.01.18;27.05.01

(540)-



(561)- EMBER

(730)- EMPRESA DE BEBIDAS Y REFRESCOS PINAR DEL RÍO, domiciliada en Agramonte Final, sin número, entre General Lores y González Alcorta, Pinar del Río, Pinar del Río, República de Cuba

(740)- Dorrego Triana, Geilys, CU

RÓTULOS DE ESTABLECIMIENTOS

Solicitudes

(210)- 2009-0005

(220)- 2009.07.30

(510)- Para identificar al establecimiento dedicado a transportar y comercializar equipos de construcción, transporte automotor, incluyendo los equipos ligeros asociados a programas constructivos, plantas y maquinarias industriales relacionadas con la producción de materiales de construcción y equipos para la minimecanización, laminados y equipamientos, partes y piezas para garaje, electrodos, alambres especiales y fundentes para soldar, motores, piezas, partes, agregados, accesorios, útiles, herramientas, equipos complementarios de construcción, baterías, neumáticos, cámaras y otros insumos de la mecanización, equipamientos para la aplicación y diagnóstico de lubricantes, equipos técnicos para plantas de diagnóstico automotor, filtros y purificadores para equipos de combustión interna y otros equipos para ahorro de portadores energéticos.

(531)- 26.07.03;27.05.02

(540)-



(561)- COPACCE EMPRESA COMERCIALIZADORA CAMILO CIENFUEGOS

(730)- EMPRESA COMERCIALIZADORA CAMILO CIENFUEGOS, domiciliada en carretera vieja de Guanabacoa y Línea del Ferrocarril, reparto Azotea, Guanabacoa, Ciudad de La Habana, República de Cuba

(740)- Revés Vidiaux, Inalvis, CU

(210)- 2009-0006

(220)- 2009.08.20

(510)- Para identificar el establecimiento dedicado a explotación de las especies bobina, ovina, caprina, équidos y acuícola. Producción y comercialización mayorista de leche, carne, animales genéticos, comerciales y de trabajo, según los destinos aprobados. Producción y comercialización mayorista de carne, leche, embutidos, derivados lácteos, cuero de res y ovino, cultivos varios, forrajes, y productos forestales en estados naturales o elaborados. Se comercializarán productos agrícolas de forma mayorista a través del mercado agropecuario y la venta a trabajadores de la entidad. Comercialización de forma mayorista de insumos agropecuarios, piezas de repuestos, herramientas e instrumentos de trabajo, con destino a la base productiva. Prestación de los servicios de procesamiento automatizado de datos económicos y contables, de superación profesional, de talleres, maquinado, transporte, riego, abasto y almacenes, de medicina veterinaria, inseminación artificial, preparación de tierras y aerotécnica, todo ello a la base productiva. Construcción, reparación y mantenimiento a las viviendas de los trabajadores, así como la construcción de obras menores para la empresa y entidades del sistema. Brindar servicio de comedores y cafeterías para sus trabajadores.

(531)- 26.13.25;27.05.17

(540)-



(561)- GENÉTICA MANUEL FAJARDO PERFECCIONADA

(730)- EMPRESA GENÉTICA Y CRÍA MANUEL FAJARDO, domiciliada en Comandante Remon número 61, Jiguaní, Granma, República de Cuba

(740)- Vega Albí, Ana Mercedes, CU

DENOMINACIÓN DE ORIGEN

Solicitudes

(210)- 2009-0001

(220)- 2009.03.27

(510)- Productos a distinguir Ronés; en el área geográfica que comprende el Territorio de Cuba, Isla de mayor extensión de las Antillas Mayores. Se ubica al sur de Florida, al norte de Jamaica, al este de la península de Yucatán y al oeste de las Bahamas y de La Española.

(561)- CUBA

(730)- CORPORACIÓN CUBA RON S.A., domiciliada en calle 200, número 1708, entre 17 y 19, Atabey, Playa, Ciudad de La Habana, República de Cuba

(740)- Contreras Valles, Ledany, CU



CONCEDIDAS
Marcas y otros signos distintivos

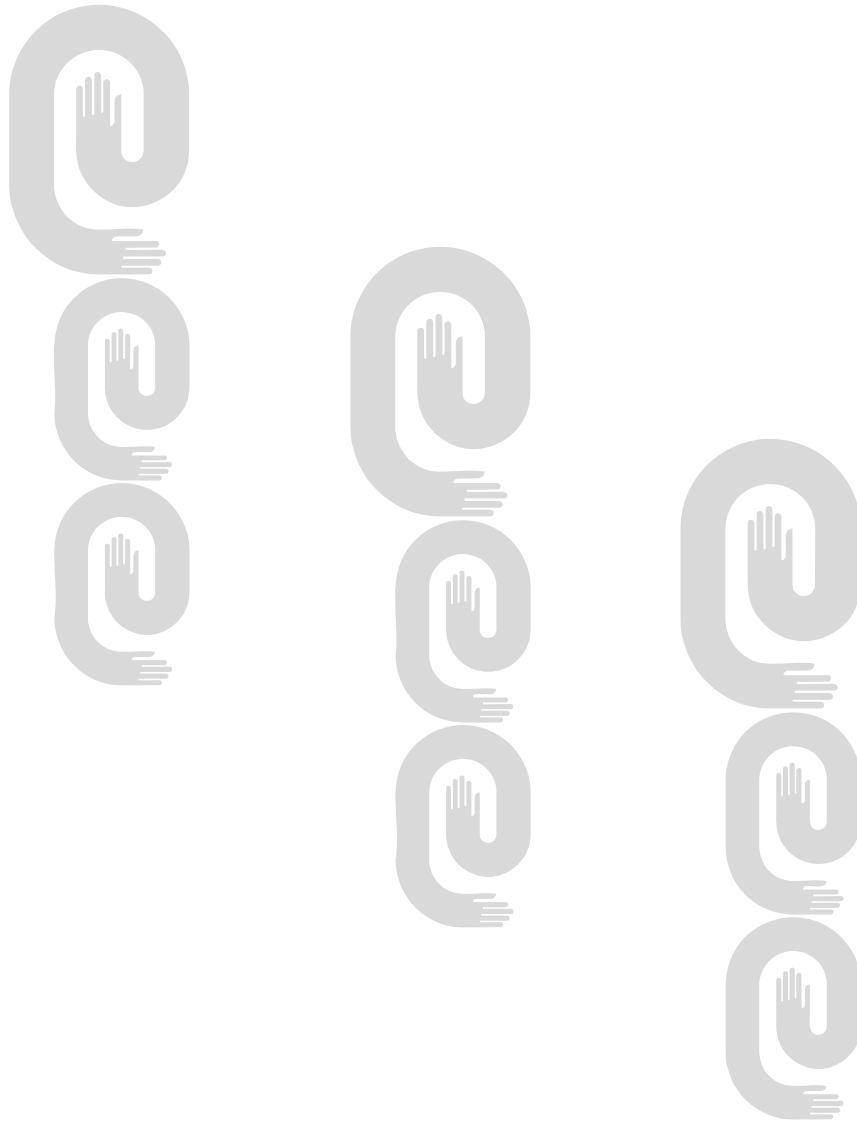

Año CIX
Boletín Oficial N°261
Marcas Concedidas
Emblemas

No_Reg	Denominación	Titular	Clases	Pub_Sol
2002-0004	SUCHEL F	EMPRESA SUCHEL FRAGANCIA CU		06/09/2002
2005-0053	CODESA	GRUPO EMPRESARIAL DE LA CONSTRUCCIÓN CU		22/05/2006
2007-0040	LOGISTICA HIDRAULICA	EMPRESA DE ASEGURAMIENTO Y LOGISTICA HIDRAULICA CU		12/11/2007
2008-0016	TRANSPROY	EMPRESA DE INGENIERÍA DEL TRANSPORTE (TRANSPROY) CU		29/05/2008
2008-0032	MÉDANO	EMPRESA DE MATERIALES DE CONSTRUCCIÓN DE HOLGUÍN GEICON CU		16/03/2009
2008-0043	SUCHEL PRESTO	SUCHEL PRESTO CU		20/02/2009
Lemas				
2008-0019	MATERIALIZAMOS IMAGINACIÓN	SU EMPRESA DE MATERIALES DE CONSTRUCCIÓN DE HOLGUÍN GEICON CU		24/12/2008
2008-0020	I L L U S T R I S : AMATE+ILUMINATE+SANATE	RAMÍREZ MEDINA, MARISELA; MEJÍAS REYES, NAURYS EUGENIA CU		20/01/2009
2008-0026	UNIFORMIDAD EN SU IMAGEN	EMPRESA CONFECCIONES COSTA CU		16/03/2009
2008-0029	AMANECER CON GUSTO	EMPRESA AVÍCOLA HOLGUÍN CU		28/05/2009
2008-0030	A LA ALTURA DE LOS TIEMPOS	EMPRESA CENTRAL DE EQUIPOS (CUBIZA) CU		28/05/2009
Marcas				
128980	THE MERCK INDEX	MERCK & CO., INC. US	16	/ /
2000-1750	SOFTLEX	VALDÉS FRANCO, LEONARDO CU	09, 37, 42	20/07/2001
2005-0053	ENSUEÑO	INDUSTRIAS ALEN, S.A. DE C.V. MX	21	19/07/2005
2006-0241	LOVOL	HEBEI AULION HEAVY INDUSTRIES CO., LTD. CN	07, 12	18/07/2006
2007-0001	ORO ROJO	UNIÓN DE LA CARNE CU	29	23/02/2007
2007-0183	TERROR	IREX INTERNATIONAL, S.A. PA	03, 05	20/06/2007
2007-0470	MOCO DE GORILA	NATTURA LABORATORIOS, S.A DE C.V. MX	03	12/11/2007
2007-0641	CANEC	CONSULTORÍA ECONÓMICA CANEC S.A. CU	35, 36, 41	20/02/2008
2007-0662	NATURALEZA	CORPORACIÓN CIMEX, S.A. CU	32	20/02/2008
2008-0004	ESKEMA K	CERAWORLD CERAMICAS, S.A. ES	19	20/02/2008
2008-0026	SWAMP TOUR	GRUPO EMPRESARIAL DE TRANSPORTE TURÍSTICO TRANSTUR, S.A. CU	39	14/03/2008
2008-0073	TIOSAVE	DIRECCIÓN DE PROTECCIÓN FITOSANITARIA DE MATANZAS CU	05	09/04/2008

No_reg	Denominación	Titular	Clases	Pub_Sol
2008-0074	TRICOSAVE	DIRECCIÓN DE PROTECCIÓN FITOSANITARIA DE MATANZAS CU	05	09/04/2008
2008-0075	THURISAVE	DIRECCIÓN DE PROTECCIÓN FITOSANITARIA DE MATANZAS CU	05	09/04/2008
2008-0076	PAECISAVE	DIRECCIÓN DE PROTECCIÓN FITOSANITARIA DE MATANZAS CU	05	09/04/2008
2008-0077	METASAVE	DIRECCIÓN DE PROTECCIÓN FITOSANITARIA DE MATANZAS CU	05	09/04/2008
2008-0078	BASISAVE	DIRECCIÓN DE PROTECCIÓN FITOSANITARIA DE MATANZAS CU	05	09/04/2008
2008-0079	VERTISAVE	DIRECCIÓN DE PROTECCIÓN FITOSANITARIA DE MATANZAS CU	05	09/04/2008
2008-0109	CHEAPCARIBBEAN.COM	CHEAPCARIBBEAN.COM, INC. US	39, 43	19/08/2008
2008-0133	CUBANACAN	CUBANACÁN, S.A., CORPORACIÓN DE TURISMO Y COMERCIO INTERNACIONAL. CU	35, 39, 43	29/05/2008
2008-0134		CUBANACÁN, S.A., CORPORACIÓN DE TURISMO Y COMERCIO INTERNACIONAL. CU	35, 39, 43	29/05/2008
2008-0153	TECNOMECC	EMPRESA DE INGENIERÍA DEL TRANSPORTE (TRANSPROY) CU	37	29/05/2008
2008-0154	S Y C	EMPRESA DE INGENIERÍA DEL TRANSPORTE (TRANSPROY) CU	37, 42	29/05/2008
2008-0155	EDIPROY	EMPRESA DE INGENIERÍA DEL TRANSPORTE (TRANSPROY) CU	42	29/05/2008
2008-0156	FEPCCA	EMPRESA DE INGENIERÍA DEL TRANSPORTE (TRANSPROY) CU	42	29/05/2008
2008-0232	MC ²	FRUGOSA, S.A. DE C.V. MX	32	27/11/2008
2008-0279	UEM UNIVERSIDAD EUROPEA DE MADRID	UNIVERSIDAD EUROPEA DE MADRID, S.L. ES	41	27/11/2008
2008-0338	G	XIAMEN XGMA MACHINERY., LTD CN	07, 12	24/12/2008
2008-0381	SUNLIGHT	SATNAM SINGH, RAINA CU	29, 30, 32	20/01/2009
2008-0382	JENNIE-O	FIRST CARIBE TRADING CORPORATION S.A CA	29	20/01/2009
2008-0385	GOLD KIST FARMS	FIRST CARIBE TRADING CORPORATION S.A CA	29	20/01/2009
2008-0442	AURORA	INSTITUTO DE INVESTIGACIONES PARA LA INDUSTRIA ALIMENTICIA CU	05, 29, 30, 31, 32, 33, 40, 41, 42, 43	20/02/2009
2008-0490	TIP TOP	DELI POLLO, S.A. NI	43	16/03/2009
2008-0498	LIDIA	PERAZA CORDERO, LIDIA ROSA CU	14, 25	16/03/2009
2008-0537	EL ISLEÑO	ALIMENTOS RÍO ZAZA, S.A. CU	30, 32, 33	14/04/2009

Año CIX**Boletín Oficial N°261**

No_reg	Denominación	Titular	Clases	Pub_Sol
2008-0560	GT RADIAL	GITI TIRE PTE. LTD. SG	12	14/04/2009
2008-0565	HELADOS NESTLÉ	SOCIÉTÉ DES PRODUITS NESTLÉ, S.A. CH	30	14/04/2009
2008-0597	VALE INCO	COMPANHIA VALE DO RIO DOCE BR	06, 35, 37	28/05/2009
2008-0610	WILLIAMS & HUMBERT	BODEGAS WILLIAMS & HUMBERT, S.A. ES	33	28/05/2009
2008-0613	LMUÑOZ	LIRIANO MUÑOZ, LUIS CU	41	28/05/2009
2008-0616	CEDITUR	ESCUELA DE HOTELERÍA Y TURISMO "HERMANOS GÓMEZ" CU	35, 41	28/05/2009
2008-0666	MARS	MARS, INCORPORATED. US	31	25/06/2009
Nombres				
2008-0016	MÉDANO	EMPRESA DE MATERIALES DE CONSTRUCCIÓN DE HOLGUÍN GEICON CU		24/12/2008
2008-0023	SUCHEL PRESTO	SUCHEL PRESTO CU		20/02/2009
2008-0024	EMPRESA DE TRANSPORTACIÓN Y ASEGURAMIENTOS, NAVIERA SERTA	EMPRESA DE TRANSPORTACIÓN Y ASEGURAMIENTO, SERTA CU		20/02/2009
Rótulos				
2008-0003	CICEM, CENTRO DE INGENIERÍA CLÍNICA Y ELECTROMEDICINA	CENTRO DE INGENIERÍA CLÍNICA Y ELECTROMEDICINA CU		22/10/2008
2008-0004	MÉDANO	EMPRESA DE MATERIALES DE CONSTRUCCIÓN DE HOLGUÍN GEICON CU		16/03/2009



ESTADOS LEGALES

Marcas y otros signos distintivos



Caducidad por término de vigencia**Lemas**

No_Solic	Denominación	Clase	F_Vig
30/99	DEFENDEMOS LA ALEGRIA		2009.06.16
32/99	NATURALIDAD Y FRESCURA		2009.06.21
34/99	«Su mejor aliado»		2009.06.29
37/99	LA PAREJA ESENCIAL DEL DETERGENTE		2009.07.15

Marcas

1000/99	COURTYARD	42	2009.06.22
1002/99	DOS GARDENIAS	41	2009.06.22
1005/99	GOLOSIN	30	2009.06.24
1006/99	AGESP	39	2009.06.24
1007/99	AGESP	42	2009.06.24
1008/99	AGESP	09	2009.06.24
1009/99	AGESP	37	2009.06.24
1014/99	TINDSA	06	2009.06.25
1022/99	TETRA PAK	21	2009.06.28
1028/99	TETRA PAK	06	2009.06.28
1030/99	TETRA PLAST	37	2009.06.28
1031/99	TETRA PLAST	33	2009.06.28
1032/99	TETRA PLAST	32	2009.06.28
1033/99	TETRA PLAST	30	2009.06.28
1034/99	TETRA PLAST	29	2009.06.28
1035/99	TETRA PLAST	21	2009.06.28
1036/99	TETRA PLAST	20	2009.06.28
1037/99	TETRA PLAST	17	2009.06.28
1039/99	TETRA PLAST	11	2009.06.28
1040/99	TETRA PLAST	09	2009.06.28
1041/99	GOL	25	2009.06.29
1042/99	CONDOR	25	2009.06.29
1052/99	LA PALETA	02	2009.06.30
1053/99	CORONA	02	2009.06.30
1054/99	PRACTICE	29	2009.07.01
1055/99	KLASS	29	2009.07.01
1056/99	MANANTIAL	03	2009.07.01
1057/99	VEDETTE	03	2009.07.02

No_Solic	Denominación	Clase	F_Vigencia
1059/99	MASTERBRANDS	29	2009.07.02
1060/99	MASTERBRANDS	31	2009.07.02
1061/99	MASTERBRANDS	30	2009.07.02
1064/99	DRYEL	03	2009.07.02
1065/99	A BUCK OR TWO!	42	2009.07.02
1069/99	DELMAN	18	2009.07.05
1070/99	DELMAN	25	2009.07.05
1071/99	NINA	25	2009.07.05
1072/99	NINA	18	2009.07.05
1073/99	STUDIO DELMAN	18	2009.07.05
1075/99	STUDIO DELMAN	25	2009.07.05
1093/99	ZEEK	38	2009.07.07
1097/99	WESTERN UNION TRANSFERENCIA DE DINERO	36	2009.07.07
1109/99	ADYPEL	16	2009.07.07
1117/99	BLUE MOUNTAIN ARTS	35	2009.07.12
1118/99	BLUE MOUNTAIN ARTS	38	2009.07.12
1119/99	BLUE MOUNTAIN ARTS	42	2009.07.12
1120/99	BLUE MOUNTAIN	35	2009.07.12
1121/99	BLUE MOUNTAIN	38	2009.07.12
1122/99	BLUE MOUNTAIN	42	2009.07.12
1123/99	ZORTAL	35	2009.07.12
1124/99	ZORTAL	38	2009.07.12
1125/99	ZORTAL	42	2009.07.12
1126/99		35	2009.07.12
1127/99		38	2009.07.12
1128/99		42	2009.07.12
1132/99	PLACAREX	05	2009.07.13
1137/99		06	2009.07.14
1138/99		09	2009.07.14
1139/99		10	2009.07.14
1140/99		11	2009.07.14
1141/99	ICEM	12	2009.07.14
1142/99		20	2009.07.14

Año CIX
Boletín Oficial N°261

No_Solic	Denominación	Clase	F_Vigencia
1143/99	ICEM	22	2009.07.14
1144/99	ICEM	24	2009.07.14
1145/99	ICEM	42	2009.07.14
1146/99	CEFANTRAL	05	2009.07.14
1150/99	OGESI	01	2009.07.15
1151/99	OGESI	10	2009.07.15
1152/99	NENUCO	16	2009.07.16
1153/99	FIBRAMINAS	03	2009.07.16
1159/99	NYTRO	04	2009.07.16
1163/99	GT	25	2009.07.16
1166/99	TE-MO	25	2009.07.21
1167/99	K.K.O	25	2009.07.21
1168/99	ARIEL HIDROACTIVO	03	2009.07.21
1171/99	ALL DAY	03	2009.07.22
1172/99	ADAM'S	03	2009.07.22
1173/99	PAMELA GRANT	03	2009.07.22
1174/99	ACTIVE	03	2009.07.22
1178/99	AMERITOOOL	08	2009.07.23
1179/99	AMERITOOOL	09	2009.07.23
1180/99	AMERITOOOL	06	2009.07.23
1181/99	CENTURY	12	2009.07.23
1182/99	MAGNUM	12	2009.07.23
1183/99	NOVA	11	2009.07.23
1184/99	NOVA	09	2009.07.23
1191/99	AQUI !	38	2009.07.28
1192/99	CADE ?	38	2009.07.28
1216/99	UNILEVER U	37	2009.07.28
1217/99	UNILEVER U	36	2009.07.28
1224/99	UNILEVER U	16	2009.07.28
1225/99	UNILEVER U	05	2009.07.28
1227/99	UNILEVER	01	2009.07.28
1228/99	U	03	2009.07.28
1229/99	U	05	2009.07.28

No_Solic	Denominación	Clase	F_Vigencia
1230/99	U	29	2009.07.28
1231/99	U	30	2009.07.28
1232/99	U	31	2009.07.28
1233/99	U	32	2009.07.28
1234/99	U	37	2009.07.28
1235/99	U	36	2009.07.28
1236/99	U	01	2009.07.28
1237/99	U	16	2009.07.28
1238/99	U	21	2009.07.28
1239/99	U	35	2009.07.28
1240/99	U	38	2009.07.28
1242/99	U	40	2009.07.28
1243/99	U	41	2009.07.28
1244/99		39	2009.07.29
1250/99	CHIQUI PARK	41	2009.07.30
1251/99	DOXOLEM	05	2009.07.30
1252/99	LEDOXINA	05	2009.07.30
1253/99	LARACIT	05	2009.07.30
1255/99	BLASTOLEM RU	05	2009.07.30
230/89	LA GUANTANAMERA	01	2009.06.10
283/89	CASTOLIN EUTECTIC EUTECTIC CASTOLIN	07	2009.07.10
285/89	CASTOLIN EUTECTIC EUTECTIC CASTOLIN	17	2009.07.10
314/89	DRALON	05	2009.07.17
897/99	AZIMAX	05	2009.06.01
898/99	ZOLIMIN	05	2009.06.01
899/99	INDROL	25	2009.06.01
900/99	BLU CARIBE	29	2009.06.02
902/99	OLA	29	2009.06.07
903/99	AUSTRAL	38	2009.06.07
905/99	ANTENA 3	38	2009.06.07
911/99	WEBRN	38	2009.06.07
912/99	HEALTH HAS A HOME PAGE	42	2009.06.07
917/99	CARIBE AND FIGURELLA PROJECT S.R.L.	42	2009.06.10

Año CIX
Boletín Oficial N°261

No_Solic	Denominación	Clase	F_Vigencia
919/99	DIG	29	2009.06.10
920/99	CORONADO	25	2009.06.10
922/99	CACERES	42	2009.06.10
926/99	THE CARLYLE	21	2009.06.10
928/99	STARMEDIA	24	2009.06.10
929/99	STARMEDIA	25	2009.06.10
930/99	STARMEDIA	28	2009.06.10
931/99	STARMEDIA	36	2009.06.10
933/99	STARMEDIA	16	2009.06.10
937/99	STARMEDIA	21	2009.06.10
945/99	COPAMEX	16	2009.06.14
946/99	COPAMEX	03	2009.06.14
947/99	COPAMEX	03	2009.06.14
948/99	BENEFIT	16	2009.06.14
949/99	BENEFIT	05	2009.06.14
961/99	DEVRIENOL	05	2009.06.16
962/99	UTHANE	05	2009.06.16
963/99	QUICK PHOS	05	2009.06.16
964/99	LANCER	05	2009.06.16
970/99	FLIXOVENT	03	2009.06.16
987/99	JUST SWITZERLAND	30	2009.06.17
993/99	ZUNZUN	09	2009.06.21
995/99	VIDRIEN		2009.06.22

Cambio de dirección del titular

Lema

No_Solic	Denominación	Titular	Nueva_Dirección
2001-0078	SENTIMOS PLACER AL VESTIR	EMPRESA DE CONFECCIONES YAMAREX	Calle Martí, número 96, entre Narciso López y Morales Lemus

Marcas

2003-0604	VALS	EMPRESA CONFECCIONES YAMAREX	Calle Martí, número 96 entre Narciso López y Morales Lemus
2003-0605	JASÓN	EMPRESA CONFECCIONES YAMAREX	Calle Martí, número 96 entre Narciso López y Morales Lemus
2005-0392	MAITRE	EMPRESA DE CONFECCIONES YAMAREX	Calle Martí, número 96, entre Narciso López y Morales Lemus
981/96	ORO	EMPRESA DE CONFECCIONES YAMAREX	Calle Martí, número 96, entre Narciso López y Morales Lemus
982/96	DIAMAR	EMPRESA DE CONFECCIONES YAMAREX	Calle Martí, número 96, entre Narciso López y Morales Lemus
983/96	MARENI	EMPRESA DE CONFECCIONES YAMAREX	Calle Martí, número 96, entre Narciso López y Morales Lemus

Nombres

170/99	CENTRO DE INGENIERIA E INVESTIGACIONES QUIMICAS CIQ	CENTRO DE INGENIERÍA E INVESTIGACIONES QUÍMICAS	Vía Blanca sin número entre Infanta y Palatino
69/96	YAMAREX	EMPRESA DE CONFECCIONES YAMAREX	Calle Martí, número 96, entre Narciso López y Morales Lemus

Cambio de nombre del titular

Lema

No_Solic	Clase	Denominación	Titular	Fecha	Nuevo_Nombre
2001-0078		SENTIMOS PLACER AL VESTIR	EMPRESA CONFECCIONES YAMAREX DE HOLGUÍN	2009.12.29	EMPRESA DE CONFECCIONES YAMAREX

Marcas

1862/99	05	CEWIN	SANOFI-SYNTHELABO	2009.12.29	SANOFI-AVENTIS
201140	01	HELIZARIN	BASF AKTIENGESELLSCHAFT	2009.12.29	BASF SE
212253	01	STYROPOR	BASF AKTIENGESELLSCHAFT	2009.12.29	BASF SE
981/96	25	ORO	EMPRESA CONFECCIONES YAMAREX DE HOLGUÍN	2009.12.29	EMPRESA DE CONFECCIONES YAMAREX
982/96	25	DIAMAR	EMPRESA CONFECCIONES YAMAREX DE HOLGUÍN	2009.12.29	EMPRESA DE CONFECCIONES YAMAREX
983/96	25	MARENI	EMPRESA CONFECCIONES YAMAREX DE HOLGUÍN	2009.12.29	EMPRESA DE CONFECCIONES YAMAREX

Nombre

69/96		YAMAREX	EMPRESA CONFECCIONES YAMAREX DE HOLGUÍN	2009.12.29	EMPRESA DE CONFECCIONES YAMAREX
-------	--	---------	---	------------	---------------------------------

Año CIX
Boletín Oficial N°261
Corrección de errores.

No_Solic	Clase	Denominación	Titular	Fecha
554/99	16	CIGAR AFICIONADO	M. SHANKEN COMMUNICATIONS, INC	2010.01.14
555/99	42	CIGAR AFICIONADO	M. SHANKEN COMMUNICATIONS, INC	2010.01.14

Fusión		Denominación	Titular	Fecha	Titulares que se fusionan
No_Solic	Clase	ORLANDI VALUTA	WESTERN UNION HOLDINGS, INC.	2010.01.14	ORLANDI VALUTA INC con y dentro de WESTERN UNION FINANCIAL SERVICES, INC
2000-0995	36				

Renovaciones

Lemas

No_Solic	F_Vigenc	Clases	Denominación	Titular
2000-0003	2010.01.21		PRACTICAMOS EL EXITO	EMPRESA PRÁCTICOS DE PUERTOS DE LA REPÚBLICA DE CUBA

Marcas

1/90	2020.01.03	07	TETRA CLASSIC	TETRA LAVAL HOLDINGS & FINANCE S.A.
1079/99	2019.07.05	02	CORALIT	TINTAS CORAL LTDA
1080/99	2019.07.05	02	CORALATEX	TINTAS CORAL LTDA
1081/99	2019.07.05	02	CORALMUR	TINTAS CORAL LTDA
1082/99	2019.07.05	02	CORAMAR	TINTAS CORAL LTDA
1083/99	2019.07.05	02	CORALAR	TINTAS CORAL LTDA
1084/99	2019.07.05	02	CORALSOL	TINTAS CORAL LTDA
1086/99	2019.07.05	02	CORALPLUS	TINTAS CORAL LTDA
1087/99	2019.07.05	02	PINTMAIS	TINTAS CORAL LTDA
1116/99	2019.07.12	39	YUDIGAR GRUPO HMY	YUDIGAR, S.L.
113/90	2020.03.09	25	VOGUE	ADVANCE MAGAZINE PUBLISHERS INC.
1276/98	2018.08.07	05	MICROSER	GRUNENTHAL GMBH
1501/99	2019.09.10	41	HBO PLUS	HOME BOX OFFICE, INC.
170415	2019.08.20	33	ANCIENT BOTTLE	PERNOD RICARD USA, LLC
175832	2019.12.17	11	AEG	LICENTIA PATENT-VERWALTUNGS-GMBH
1795/99	2019.11.04	06	TRANSCOMEG	CENTRO DE INVESTIGACION Y DESARROLLO DEL TRANSPORTE (CETRA)
1802/99	2019.11.05	05	KUJO	CENTRO DE INGENIERÍA E INVESTIGACIONES QUÍMICAS
1803/99	2019.11.05	03	DINO	CENTRO DE INGENIERÍA E INVESTIGACIONES QUÍMICAS
180393	2020.01.05	08	TRIM	THE W.E. BASSETT CO.
1805/99	2019.11.05	09	SIEMON	THE SIEMON COMPANY

No_Solic	F_Vigencia	Clases	Denominación	Titular
1862/99	2019.11.12	05	CEWIN	SANOFI-AVENTIS
1993/99	2019.12.03	25	BLUE WAVE	CORPORACIÓN CIMEX S.A.
1995/99	2019.12.03	12	ALFA	FIAT AUTO S.P.A
2/90	2020.01.03	16	TETRA CLASSIC	TETRA LAVAL HOLDINGS & FINANCE S.A.
2000-0011	2020.01.05	30	MAYODAN	FLORA DANICA S.A.I.C.
2000-0012	2020.01.05	06	INTERACTIVE	MUL-T-LOCK LTD.
2000-0041	2020.01.14	33	GAUDIUM DE MARQUES DE CACERES	UNIÓN VITIVINÍCOLA, S.A. VIÑEDOS EN CENICERO
2000-0162	2020.02.03	09	BBVA	BANCO BILBAO VIZCAYA ARGENTARIA, S.A.
2000-0163	2020.02.03	16	BBVA	BANCO BILBAO VIZCAYA ARGENTARIA, S.A.
2000-0164	2020.02.03	35	BBVA	BANCO BILBAO VIZCAYA ARGENTARIA, S.A.
2000-0165	2020.02.03	36	BBVA	BANCO BILBAO VIZCAYA ARGENTARIA, S.A.
2000-0166	2020.02.03	38	BBVA	BANCO BILBAO VIZCAYA ARGENTARIA, S.A.
2000-0277	2020.02.18	34	ASHTON CABINET VIRGIN SUN GROWN VSG	HOLT'S COMPANY
2000-0298	2020.02.22	05	COVEX	COVEX, S.A.
2000-0427	2020.03.13	05	COVEX	COVEX, S.A.
2022/99	2019.12.06	03	TONI & GUY	MASCOLO BROTHERS LIMITED
2077/99	2019.12.10	09	SATELIT +	DUVAL MESSIEN
2085/99	2019.12.13	12	X	COMPAGNIE GÉNÉRALE DES ETABLISSEMENTS MICHELIN
2086/98	2018.11.25	43	REY'S PIZZA	REY PIZZA CORPORATION
211445A	2019.11.09	02	MERCK	MERCK KGAA.
212282	2019.10.07	16	IDEM	ARJO WIGGINS LIMITED
2139/99	2019.12.17	29	CASA	ZADI FOODS LIMITED
2149/99	2019.12.22	43	CORONA	CERVECERIA MODELO, S.A. DE C.V.
2206/99	2019.12.29	01	BR PETROBRAS	PETROLEO BRASILEIRO S.A., - PETROBRAS
2207/99	2019.12.29	04	BR PETROBRAS	PETROLEO BRASILEIRO S.A., - PETROBRAS
2208/99	2019.12.29	39	BR PETROBRAS	PETROLEO BRASILEIRO S.A., - PETROBRAS
2209/99	2019.12.29	40	BR PETROBRAS	PETROLEO BRASILEIRO S.A., - PETROBRAS
2210/99	2019.12.29	42	BR PETROBRAS	PETROLEO BRASILEIRO S.A., - PETROBRAS
2212/99	2019.12.29	09	D'AVILA	EMPRESA MECÁNICA «INDALECIO MONTEJO» D' ÁVILA METAL MECÁNICA

Año CIX**Boletín Oficial N°261**

No_Solic	F_Vigencia	Clases	Denominación	Titular
230b/89	2019.12.17	07	SKODA	SKODA HOLDING A.S.
3/90	2020.01.03	29	TETRA CLASSIC	TETRA LAVAL HOLDINGS & FINANCE S.A.
321A/99	2019.12.17	06, 07, 08	SKODA	SKODA HOLDING A.S.
379/89	2019.09.18	03	CACHAREL	JEAN CACHAREL
4/90	2020.01.03	32	TETRA CLASSIC	TETRA LAVAL HOLDINGS & FINANCE S.A.
427/89	2019.10.06	03	RIVE GAUCHE	YVES SAINT LAURENT PARFUMS S.A
431/89	2019.10.06	03	KOURUS	YVES SAINT LAURENT PARFUMS S.A
626/99	2019.04.19	25	PURA SANGRE	EMPRESA DE CONFECCIONES YAMAREX
646/99	2019.04.23	25	CHIKID	EMPRESA CONFECCIONES YAMAREX
678/89	2019.11.16	28	JUDIC	EMPRESA PRODUCTORA DE MATERIALES VARIOS PARA LA ENSEÑANZA
679/89	2019.11.16	06, 16, 20	JUDIC	EMPRESA PRODUCTORA DE MATERIALES VARIOS PARA LA ENSEÑANZA
754/89	2019.12.18	29	AMOY	AJINOMOTO CO., INC.
769/89	2019.12.27	35, 43	HILTON	HLT INTERNATIONAL IP LLC
878/99	2019.05.26	37	ASTIGOLF	ASTIGOLF
908/99	2019.06.07	21	SWIFFER	THE PROCTER & GAMBLE COMPANY
909/99	2019.06.07	16	SWIFFER	THE PROCTER & GAMBLE COMPANY
Nombre				
170/99	2019.10.01		CENTRO DE INGENIERÍA E I N V E S T I G A C I O N E S QUÍMICAS CIQ	CENTRO DE INGENIERÍA E INVESTIGACIONES QUÍMICAS E

Traspaso No_Solic	Clases	Denominación	Titular	Fecha	A_favor_de
1044/98	43	BIMBOM	EMPRESA CUBALSE	2010.01.19	CORPORACIÓN CIMEX S.A.
1072/98	30	BIMBOM	EMPRESA CUBALSE	2010.01.19	CORPORACIÓN CIMEX S.A.
2000-0619	03	VIMANG	CENTRO DE QUÍMICA FARMACÉUTICA	2010.01.14	LABORATORIOS BIOLÓGICOS FARMACÉUTICOS (LABIOFAM)
2000-0995	36	ORLANDI VALUTA	WESTERN UNION FINANCIAL SERVICES, INC.	2010.01.14	WESTERN UNION HOLDINGS, INC.
2001-0942	38	EL FUTURO BRILLANTE, EL FUTURO ORANGE	ES ORANGE PERSONAL COMMUNICATIONS SERVICES LIMITED	2010.01.19	ORANGE BRAND SERVICES LIMITED
2001-0943	38	¿HABLAS ORANGE?	ORANGE PERSONAL COMMUNICATIONS SERVICES LIMITED	2010.01.19	ORANGE BRAND SERVICES LIMITED
2007-0342	12	GPX	SATNAM SINGH, RAINA	2010.01.14	FIRST CARIBE TRADING CORPORATION S.A
2008-0383	29	PILGRIM'S PRIDE	SATNAM SINGH, RAINA	2010.01.14	FIRST CARIBE TRADING CORPORATION S.A
2008-0386	30	TIMEOUT	SATNAM SINGH, RAINA	2010.01.14	FIRST CARIBE TRADING CORPORATION S.A
2008-0387	02	UNIVERSAL	SATNAM SINGH, RAINA	2010.01.14	FIRST CARIBE TRADING CORPORATION S.A
2162/95	43	DOÑA NELI	EMPRESA PARA LA PRESTACIÓN DE SERVICIOS A EXTRANJEROS, CONOCIDA COMO CUBALSE	2010.01.19	CORPORACIÓN CIMEX S.A.
2163/95	42	CUBANITAS	EMPRESA PARA LA PRESTACIÓN DE SERVICIOS A EXTRANJEROS, CONOCIDA COMO CUBALSE	2010.01.19	CORPORACIÓN CIMEX S.A.
2168/95	40	ASTER	EMPRESA PARA LA PRESTACIÓN DE SERVICIOS A EXTRANJEROS, CONOCIDA COMO CUBALSE	2010.01.19	CORPORACIÓN CIMEX S.A.
440/86	10	SAKURA	SAKURA SEIKI KABUSHIKI KAISHA (COMERCIANDO COMO SAKURA SEIKI CO. LTD.)	2010.01.19	SAKURA GLOBAL HOLDING KABUSHIKI KAISHA (COMERCIANDO COMO SAKURA GLOBAL HOLDING CO.LTD)



ARREGLO DE MADRID

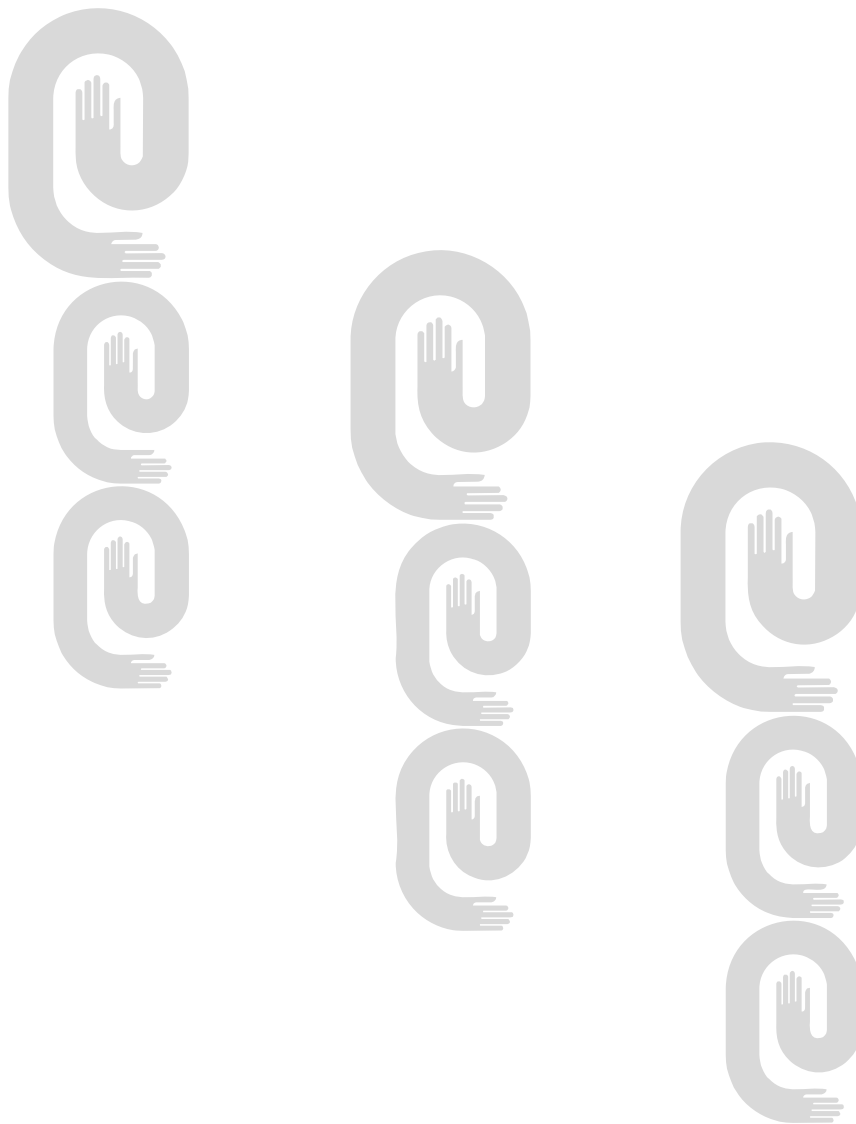

Arreglo de Madrid y su Protocolo

Solicitud	Denominación	Gaceta
1006791	PoppiXie	[GAC 2009/30]
1006804	COOL WATER	[GAC 2009/30]
1006820	NobelProcera	[GAC 2009/30]
1006872	UN I MOUNTS	[GAC 2009/30]
1006937	HUGOCREATE	[GAC 2009/30]
1006943	TESA	[GAC 2009/30]
1006944	ALCOFRESH	[GAC 2009/30]
1006965		[GAC 2009/30]
1006966	NOVARD	[GAC 2009/30]
1006979	QUATTRON	[GAC 2009/30]
1006982	Q1	[GAC 2009/30]
1006986	KNOWFORT	[GAC 2009/30]
1007050	iXON	[GAC 2009/30]
1007069	Tetra Pak PROTECTS WHAT'S GOOD	[GAC 2009/30]
1007103	HOT HOSTED TESTING	[GAC 2009/30]
1007160	Sunshine Card now life is customizable	[GAC 2009/30]
1007161	Bluedio	[GAC 2009/30]
1007338		[GAC 2009/31]
1007376	RIELLO eway Energy for Life	[GAC 2009/31]
1007381	CHALLENGE THE WEATHER	[GAC 2009/31]
1007560	BePositive	[GAC 2009/31]
1007565		[GAC 2009/31]
1007582	rize	[GAC 2009/31]
1007621	IXC BARCELONA	[GAC 2009/31]
1007634	NECTEEM	[GAC 2009/31]
1007635	JUNEVE	[GAC 2009/31]
1007636	EZTRAK	[GAC 2009/31]
1007637	ABSOVA	[GAC 2009/31]
1007638	NOUTRAVE	[GAC 2009/31]
1007639	APRIANDO	[GAC 2009/31]
1007640	REVESTIVE	[GAC 2009/31]
1007649	RICCI RICCI	[GAC 2009/31]
1007652	MANTIROA	[GAC 2009/31]

Solicitud	Denominación	Gaceta
1007692	HOWO	[GAC 2009/31]
1007706	EVARREST	[GAC 2009/31]
1007739	RUSSIA MADE ME	[GAC 2009/31]
1007752	VALDAI	[GAC 2009/31]
1007795	ogea	[GAC 2009/31]
1007831	OXYLANE	[GAC 2009/31]
1007904	DACIA	[GAC 2009/31]
1007922		[GAC 2009/31]
1007927	NH	[GAC 2009/31]
1007928		[GAC 2009/31]
1007962	ORVEGO	[GAC 2009/31]
1008034	DACIA	[GAC 2009/32]
1008035	TS. CN	[GAC 2009/32]
1008037	IXC SOLUTIONS	[GAC 2009/32]
1008055	NABAIJI	[GAC 2009/32]
1008090	AXE TWIST	[GAC 2009/32]
1008100	LOMEVEFA	[GAC 2009/32]
1008101	EDGEPLUS	[GAC 2009/32]
1008108	TATONKA	[GAC 2009/32]
1008113	XISADARO	[GAC 2009/32]
1008114	ZILUCEPA	[GAC 2009/32]
1008115	LONANUVI	[GAC 2009/32]
1008116	FAKEER	[GAC 2009/32]
1008146	LS	[GAC 2009/32]
1008222	GeoXstream	[GAC 2009/32]
1008248	ROLSER	[GAC 2009/32]
1008260	BABY BUBBLES	[GAC 2009/32]
1008274	WEI JIE	[GAC 2009/32]
1008297	LIDO CHAMPS-ELYSEES PARIS	[GAC 2009/32]
1008429	PRIBALIA	[GAC 2009/32]
1008430	MIZILIB	[GAC 2009/32]
1008431	SKYORIS	[GAC 2009/32]
1008432	PLEZELO	[GAC 2009/32]

Solicitud	Denominación	Gaceta
1008455		[GAC 2009/32]
1008456	LAYGO	[GAC 2009/32]
1008461	SO ELIXIR	[GAC 2009/32]
1008486	FASSBIND TASTE THE SPIRIT SINCE1846	[GAC 2009/32]
1008488	FASSBIND SAVOURER AVEC ESPRIT. DEPUIS 1846	[GAC 2009/32]
1008527	BLANCAT	[GAC 2009/32]
1008602	Deep Blue	[GAC 2009/32]
1008608		[GAC 2009/32]
1008634	GALLO	[GAC 2009/33]
1008652	SOUNDS FROM SPAIN	[GAC 2009/33]
1008792		[GAC 2009/33]
1008793	RAINWAY	[GAC 2009/33]
1008831	ECO CERT	[GAC 2009/33]
1008833	GLASCOBOND	[GAC 2009/33]
1008959	TISSOT VELOCI-T	[GAC 2009/33]
1008960	TISSOT COUTURIER	[GAC 2009/33]
1008980	AMERICOLA	[GAC 2009/33]
1008982	KEVONDIO	[GAC 2009/33]
1008983	DUSUVEA	[GAC 2009/33]
1009026	O	[GAC 2009/33]
1009057	DUSTER	[GAC 2009/33]
314657	EMILE MAROT	[GAC 2009/30]
547691	TASPA	[GAC 2009/33]
605163	GLYCINE	[GAC 2009/30]
800480	Gates	[GAC 2009/32]
801173	GATES	[GAC 2009/32]
913168	FONDRIEST	[GAC 2009/30]
P1007028	SANYO	[GAC 2009/30]
P1007045	INTEL SPONSORS OF TOMORROW	[GAC 2009/30]
P1007174	MYRAS	[GAC 2009/30]
P1007200	CONJURE	[GAC 2009/30]
P1007227	CUBA CON RUM	[GAC 2009/30]
P1007248	Blackmagic UltraScope	[GAC 2009/30]

Solicitud	Denominación	Gaceta
P1007249	UltraScope	[GAC 2009/30]
P1007332	Giti	[GAC 2009/30]
P1007417	MAGIC SLATE	[GAC 2009/31]
P1007426	CUBA CON LECHE	[GAC 2009/31]
P1007527	CULT OF INDIVIDUALITY	[GAC 2009/31]
P1007540	xlovecam	[GAC 2009/31]
P1007541	xlove	[GAC 2009/31]
P1007542	D & CO Dimitri & Co. HMHTPH	[GAC 2009/31]
P1007569	THE DREAM HOTEL	[GAC 2009/31]
P1007581	Vidaza	[GAC 2009/31]
P1007743	Spinbrush	[GAC 2009/31]
P1007760	FANAPT	[GAC 2009/31]
P1007819	PUMA	[GAC 2009/31]
P1007880	E.P. CARRILLO	[GAC 2009/31]
P1007983	L LAPUA	[GAC 2009/31]
P1008173	AMARA WORLD	[GAC 2009/32]
P1008215	NEW COLA ENERGY DRINK	[GAC 2009/32]
P1008382	DREAM	[GAC 2009/32]
P1008476	HIS	[GAC 2009/32]
P1008711	CAVA CODORNIU CLASICO 1872	[GAC 2009/33]
P1008751	ERDEMIR	[GAC 2009/33]
P1009011	TRAVEL TUBE	[GAC 2009/33]
P1009065	ADEL	[GAC 2009/33]
P842471	JOSELITO	[GAC 2009/33]
P982166	GOYA	[GAC 2009/31]



Jurídico Estados legales

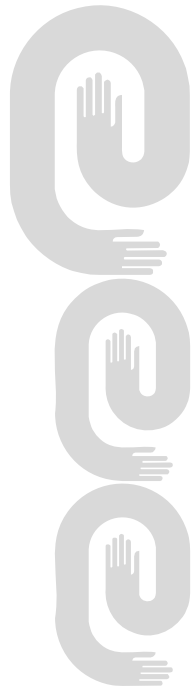

Casación sin lugar

No_solic	F_solic	Titular	Denominación	Clase	F_Notif
2000-1273	2000.08.18	JUANITA MATEO S.L.	GUESS	25	2009.12.07
2003-0457	2003.07.02	ARIE SHARON	FUROR	03	2009.12.07

Recursos de alzada concesiones

No_Solic	F_Emisión	Clases	Denominación	Titular
2007-0506	2009.12.08	10, 44		CENTRO DE INMUNOENSAYO
2008-0658	2009.12.15	16, 36, 37	IBEROSTATE	IBEROSTAR HOTELES Y APARTAMENTOS, S.L.

Recursos de alzada denegaciones

No_solic	F_solic	Solicitante	Clase	Denominación	F_Emisión
2007-0541	2007.10.15	RENNER SAYERLACK S.A.	02	SAYERLACK	2009.12.08

Recursos de alzada interpuestos

No_Solic	Fecha	Clases	Denominación	Solicitante
2008-0213	2009.12.02	28	NACIONAL	PRECISPORT, SOCIEDAD LIMITADA
2008-0657	2009.12.08	16, 36, 37, 39, 43		IBEROSTAR HOTELES Y APARTAMENTOS, S.L.

Índice de recursos de alzada sin lugar Madrid

No-Solic	F-Solic	Clase	Denominación	Titular	F- Emisión
9349052	007.06.26	18, 25	KIKO	GAO LINGFENG	2009/12/15



INVENCIONES

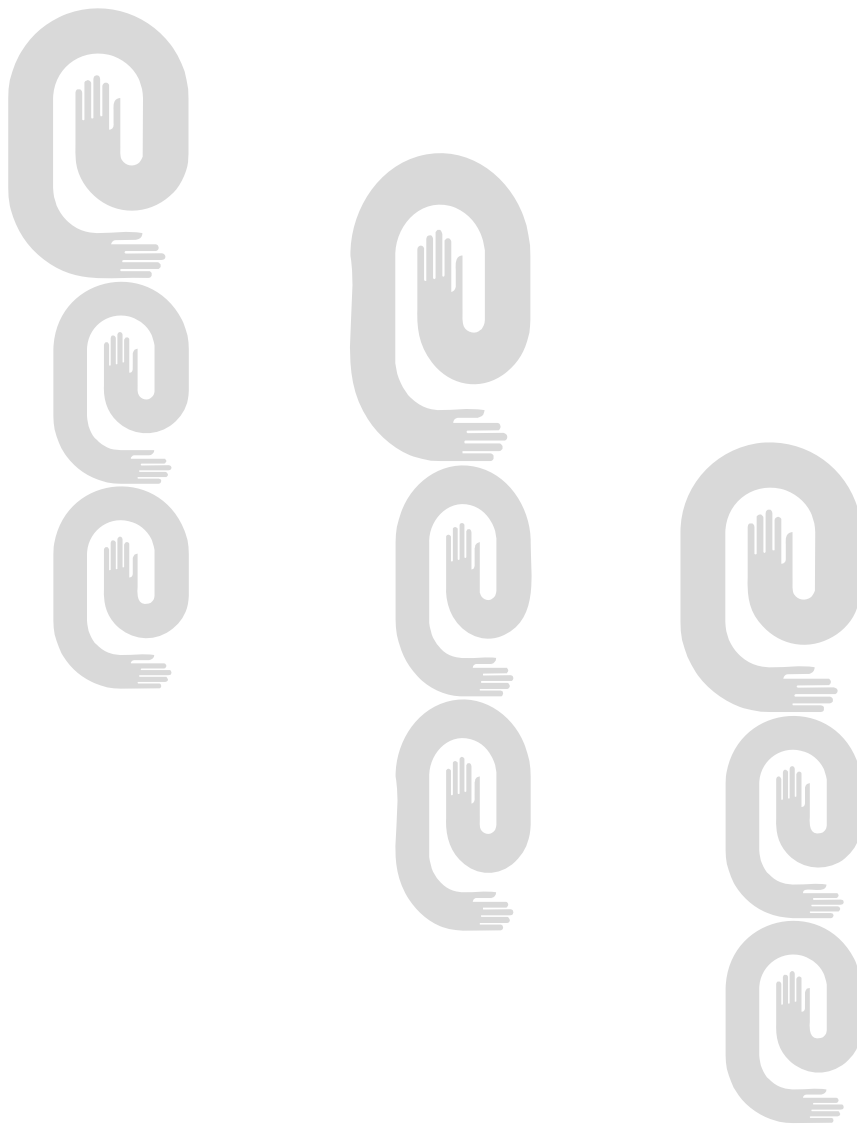



**Códigos numéricos para la identificación de datos.
Según norma OMPI ST-9.**

- (11)** Número de documento.
- (12)** Tipo de documento.
- (13)** Código de tipo de documento.
- (21)** Número asignado a la solicitud.
- (22)** Fecha de presentación.
- (28)** Número de depósito
- (30)** Datos de prioridad.
- (43)** Datos relativos a la publicación.
- (45)** Fecha de publicación.
- (51)** Clasificación Internacional de Patentes.
- (54)** Título.
- (56)** Dibujo
- (57)** Resumen.
- (71)** Nombre del o los solicitantes.
- (72)** Nombre del inventor o inventores.
- (73)** Nombre del titular.
- (74)** Agente oficial o mandatario.
- (85)** Fecha de entrada en fase nacional
- (86)** Datos relativos a la presentación de la solicitud regional o PCT.
- (87)** Datos relativos a la publicación internacional del PCT



Norma Cubana (ST-16).

Primer nivel de publicación

- A Patente, anterior al decreto Ley 68 de 1983.
- A1 Certificado de Autor de Invención, decreto ley 68 de 1983 (primera y única publicación).
- A2 Certificado de Autor de Invención de Adición, decreto ley 68 de 1983 (primera y única publicación).
- A3 Certificado de Patente de Invención, decreto ley 68 de 1983 (primera y única publicación)
- A4 Certificado de Patente de Invención de Adición, decreto ley 68 de 1983 (primera y única publicación).
- A5 Certificado de Autor de Invención (Convenio de Reconocimiento Mutuo).
- A6 Solicitud de Certificado de Autor de Invención (primera publicación decreto ley 160 de 1995).
- A7 Solicitud de Certificado de Patente de Invención (primera publicación, decreto ley 160 de 1995).
- S1 Certificado de Autor de Modelo Industrial, decreto ley 68 de 1983 (primera y única publicación)
- S2 Certificado de Patente de Modelo Industrial, decreto ley 68 de 1983 (primera y única publicación)

Segundo nivel de publicación

- B6 Certificado de autor de invención (segunda publicación).
- B7 Certificado de Patente de invención (segunda publicación).

Certificado de Patente de Invención

- (11)- 23487
 (12)- Certificado de Patente de Invención
 (13)- A3
 (21)- 2009- 0055
 (22)- 2007.09.18
 (30)- 2006.10.17 EP 06122467.1
 (85)- 2009.04.10
 (86)- 2007.09.18 PCT/EP07/059818
 (87)- 2008.04.24 WO2008/046702 A2
 (51)- B 41M 3/14, B 05D 3/14
 (54)- DISPOSITIVO Y MÉTODO PARA LA TRANSFERENCIA MAGNÉTICA DE SEÑALES A UNA COMPOSICIÓN DE CUBIERTA HÚMEDA APLICADA COMO CAPA SOBRE UN SUSTRATO
 (57)- La invención se refiere a un dispositivo para transferir magnéticamente indicios, tales como un diseño o una imagen, a una capa de cubierta húmeda aplicada sobre un sustrato, tal como una lámina o una red, en donde dicha capa de cubierta comprende a) al menos una placa magnética permanente magnetizable (2) portadora de relieve, grabados o recortes, montada de manera tal que su superficie en relieve permanece accesible, b) al menos un magneto adicional (3), dispuesto por debajo de dicha al menos una placa magnética permanente, enfrentada a la superficie de la placa magnética que está opuesta al relieve, grabado o recorte, y c) un soporte (1), que tiene la función mecánica de sostener unidas las piezas en sus posiciones fijas. También se describe un método para producir el dispositivo, el uso del dispositivo y de diseños inducidos magnéticamente obtenidos con el dispositivo, que son de utilidad para proteger moneda, títulos valores y documentos de identidad.
 (figura 1)

Fig. 1

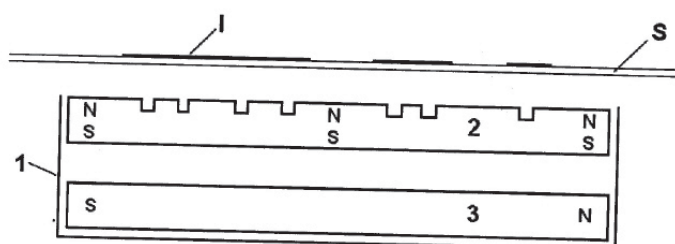

- (71)- (73)- SICPA HOLDING S.A., con domicilio legal en Avenue de Florissant 41. Prilly 1008, CH
 (72)- Schmid, Mathieu, CH; Despland, Claude Alain, CH; Degott, Pierre, CH y Muller, Edgar, CH
 (74)- Verdecia Valdés, Olga, CU

- (11)- 23488
 (12)- Certificado de Patente de Invención
 (13)- B7
 (21)- 2005- 0201
 (22)- 2004.04.17
 (30)- 2005.05.02 DE 10319612.9
 (85)- 2005.10.18
 (86)- 2004.04.17 PCT/EP04/004103
 (87)- 2004.11.11 WO 04/096778
 (51)- C 07D 239/84
 (54)- DIHIDROQUINAZOLINAS SUSTITUIDAS CON PROPIEDADES ANTIVIRALES
 (57)- La invención se refiere a dihidroquinazolininas sustituidas de fórmula (I) y a procedimiento para su preparación así como a su uso para la preparación de medicamentos para el tratamiento y/o la profilaxis de enfermedades, especialmente para el uso como agente antiviral, especialmente contra citomegalovirus

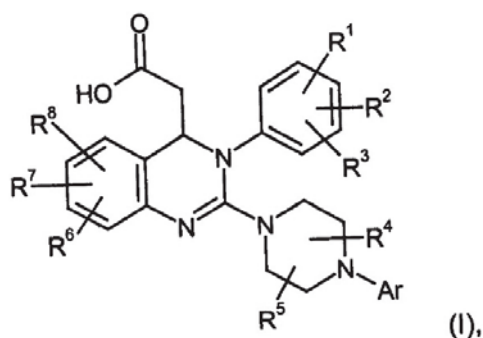

- (71)- (73)-** BAYER HEALTHCARE AG, con domicilio legal en 51368 Leverkusen, DE
(72)- Wunberg, Tobias, DE; Baumeister, Judith, DE; Betz, Ulrich, DE; Jeske, Mario, DE; Lampe, Thomas, DE; Nikolic, Susanne, DE; Reefschläger, Jürgen, DE; Schole-Loop, Rudolf, DE; Süßmeier, Frank, DE; Zimmermann, Holger, DE; Grosser, Rolf, DE; Henninger, Kerstin, DE; Hewlett, Guy, DE; Keldenich, Jörg, DE; Lang, Dieter, DE y Nell, Peter, DE
(74)- Vázquez D'Alvaré, Dánice, CU

-
- (11)-** 23489
(12)- Certificado de Patente de Invención
(13)- A3
(21)- 2008- 0102
(22)- 2006.11.28
(30)- 2005.11.28 ZA 2005/09582
(85)- 2008.05.28
(86)- 2006.11.28 PCT/IB06/003380
(87)- 2007.07.05 WO2007/074360A2
(51)- C 22B 19/20, 23/00, 3/10
(54)- PROCESO DE LIXIVIACIÓN EN PRESENCIA DE ÁCIDO CLORHÍDRICO PARA LA RECUPERACIÓN DE UN METAL VALIOSO DE UN MINERAL
(57)- Se describe un proceso para lixiviar un metal valioso de un mineral que contiene dicho metal valioso, el proceso incluye las etapas de lixiviar el mineral en la presencia de ácido clorhídrico con el fin de formar una sal de cloruro de metal soluble en una solución de lixiviación; agregar ácido sulfúrico y/o dióxido de azufre a la solución de lixiviación; recuperar una sal de sulfato de metal o sulfito de metal de la solución de lixiviación; regenerar el ácido clorhídrico; y transferir continuamente al menos una porción del ácido clorhídrico regenerado en solución a la fase de vapor. El ácido clorhídrico vaporizado es entonces capturado y devuelto a la etapa de lixiviación. Se puede agregar ácido sulfúrico y/o dióxido de azufre a la solución de lixiviación o después de la etapa de lixiviación. El metal valioso se selecciona típicamente del grupo consistente de Zn, Cu, Ti, Al, Cr, Ni, Co, Mn, Fe, Pb, Na, K, Ca, metales del grupo del platino y oro. El metal en la sal de sulfato o sulfito de metal puede ser el metal valioso, o puede ser un metal de menos valor que el metal valioso, tal como magnesio.
- (71)- (73)-** ANGLO OPERATIONS LIMITED, con domicilio legal en 44 Main Street, Johannesburg, 2001, ZA
(72)- Steyl, Johann du Toit, ZA y Smit, Jan Tjeerd, ZA
(74)- Vázquez D'Alvaré, Dánice, CU

-
- (11)-** 23490
(12)- Certificado de Patente de Invención
(13)- B7
(21)- 2005- 0237
(22)- 2004.05.26
(30)- 2003.05.26 JP 2003-148073
(85)- 2005.11.25
(86)- 2004.05.26 PCT/JP04/007562
(87)- 2004.12.02 WO 04/103369
(51)- A 61K 45/06

- (54)- COMPOSICIÓN FARMACÉUTICA QUE CONTIENE UN INHIBIDOR DE HISTONA DESACETILASA
- (57)- Un fármaco anticáncer que tiene un efecto sinérgico debido a la utilización combinada de un derivado de histona desacetilasa tal como la N-(2-aminofenil)-4-(N-(piridín-3-ilmetoxicarbonil)aminometil)benzamida (MS-275) y otra sustancia anticáncer activa.
- (71)- (73)- SCHERING AKTIENGESELLSCHAFT, con domicilio legal en Müllerstrasse 178, Berlin 13342, DE
- (72)- Nakanishi, Osamu, JP; Sugawara, Tatsuo, JP; Migita, Hideyuki, US y Matsuba, Yasuhiro, JP
- (74)- Vázquez D'Alvaré, Dánice, CU

- (11)- 23491
- (12)- Certificado de Patente de Invención
- (13)- A3
- (21)- 2007- 0130
- (22)- 2005.12.06
- (30)- 2004.12.07 IT PI2004A000091
- (85)- 2007.06.07
- (86)- 2005.12.06 PCT/EP05/013059
- (87)- 2006.06.15 WO 2006/061187
- (51)- A 21C 15/00, A 21D 13/00, A 23P 1/08
- (54)- APARATO PARA DESCARGAR UNA PORCIÓN DE PRODUCTOS ALIMENTICIOS CALIENTES
- (57)- Un aparato apto para descargar una porción de producto alimenticio caliente, formado por al menos un componente alimenticio, por ejemplo, seleccionado entre los componentes típicos del condimento de una pizza, y usado para rellenar un recipiente comestible, por ejemplo de barquillo, formando un producto alimenticio caliente exprés de porción única. El aparato provee una cámara de calentamiento (20) que comprende una cavidad con una superficie interna caliente (82), dentro de la cual corre un pistón (84) barriendo esa superficie (82) y empujando hacia una salida (83) por lo menos un componente alimenticio triturado (33) calentando dentro de dicha cámara (20) y proveniente de un recipiente externo (30) refrigerado, mediante un accesorio refrigerante (32), junto con un componente alimenticio líquido (40). Tal cámara (20) se calienta mediante una resistencia eléctrica (81). El aparato, además, comprende un sistema (50) para aplicar una guarnición sobre la superficie superior del producto y un sistema de carrusel (60) para posicionar automáticamente un recipiente comestible (71) en las diversas estaciones operativas. (figura 4).

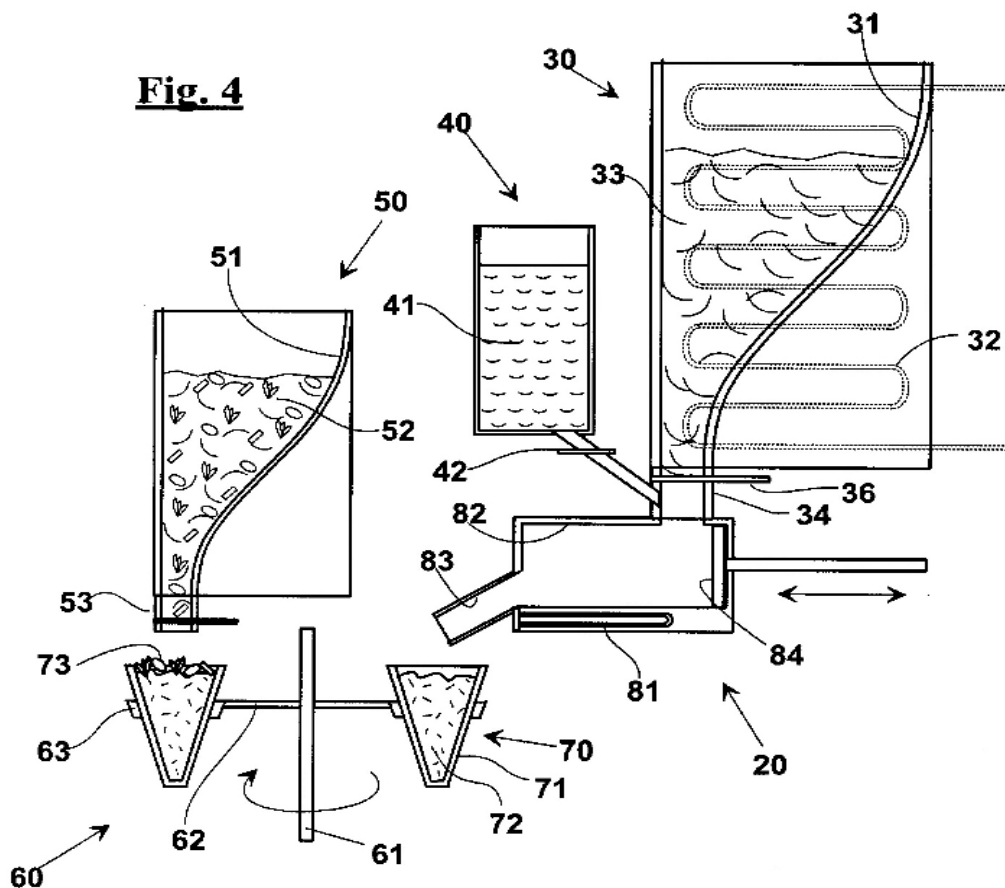

- (71)- (73)- STARTATUS TRADING INTERNATIONAL LDA, con domicilio legal en Avenida do Infante, 50, PT-9004-521, Funchal-Madeira, PT
(72)- Bianchi, Marco, IT
(74)- Ruiz Sotolongo, María Lourdes, CU
-

- (11)- 23492
(12)- Certificado de Patente de Invención
(13)- A3
(21)- 2008- 0144
(22)- 2008.08.01
(51)- A 23N 1/00
(54)- CORTADOR SUPERIOR DE LA CORTEZA DE CÍTRICOS PARA LA REDUCCIÓN DEL ACEITE ESENCIAL EN EL ZUMO DURANTE SU EXTRACCIÓN
(57) Cortador superior de la corteza de cítricos para la reducción del aceite esencial en el zumo durante su extracción, al cual se le ha practicado un orificio axial en toda su longitud conectado con orificios radiales situados en la parte inferior del cortador y en coincidencia con la zona de corte, de manera que, por dicho orificio axial se introduce agua a presión que es expulsada por los orificios radiales, limpiando la zona de corte y siendo expulsada el agua conjuntamente con las impurezas del cítrico a través de los conductos de salida laterales. Además, para el cambio del cortador no es necesario desajustar las copas que sujetan el cítrico, ya que el cortador está sujeto al portacopas mediante un tornillo lateral, fijador, pasador o medio similar gracias a un orificio practicado en el portacopas en coincidencia con un rebaje perimetral que a tal fin presenta en su zona superior el cortador, evitándose de esta manera el tener que desmontar el portacopas para la sustitución del cortador.

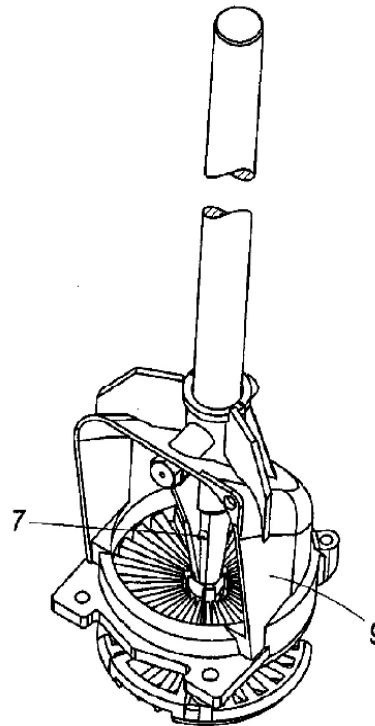
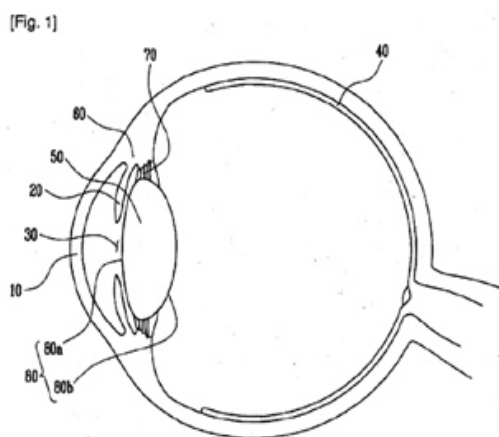

Fig. 6

- (71)- (73)- FOOD MACHINERY ESPAÑOLA, S.A., con domicilio legal en C/ Jesús Morante Borrás, 24, 46012 Valencia, ES
(72)- Sánchez de León Rodríguez Roda, Juan Antonio, ES
(74)- Ruiz Sotolongo, María Lourdes, CU
-

- (11)- 23493
- (12)- Certificado de Patente de Invención
- (13)- A3
- (21)- 2009- 0129
- (22)- 2007.09.21
- (30)- 2007.08.03 KR 10-2007-022870
- (85)- 2009.07.22
- (86)- 2007.09.21 PCT/KR07/004631
- (87)- 2008.12.09 WO 2008/108523
- (51)- A 61F 2/14
- (54)- SOPORTE DELENTE INTRAOCULAR
- (57)- Se describe un soporte de lente intraocular que tiene una capacidad de control; una modalidad de la presente invención provee un soporte de lente intraocular que se inserta en un saco capsular, que incluye una primera cara que está en contacto con una superficie interior del saco capsular en al menos un punto como un cuerpo estructural que se extiende a lo largo de una región ecuatorial del saco capsular; y una segunda cara dispuesta de manera opuesta a la primera cara, en donde, en una sección en donde el cuerpo estructural está cortado a lo largo de un plano virtual en una dirección de eje visual (dirección Y) de un lente ocular, la primera cara está provista a una longitud de 3/4 a 3 veces una longitud (d5, d10) de una región en donde una zónula de Zinn está acoplada a una superficie exterior del saco capsular.



- (71)- (73)(72)- Park, Kyong Jin, con domicilio en 503, Gaepo Woosung Apt. 1-1003, Daechi-dong Gangnam-gu, Seoul, 135-280, KR
- (74)- Ruiz Sotolongo, María Lourdes, CU

-
- (11)- 23494
 - (12)- Certificado de Patente de Invención
 - (13)- A3
 - (21)- 2008- 0156
 - (22)- 2007.02.07
 - (30)- 2006.02.24 BR P10600553-5
 - (85)- 2008.08.25
 - (86)- 2007.02.07 PCT/BR07/000029
 - (87)- 2007.08.30 WO2007/095706
 - (51)- B 01D 3/00, 3/14, 3/32
 - (54)- PROCESO Y SISTEMA PARA LA PRODUCCIÓN DE ALCOHOL POR DESTILACIÓN DE EFECTO MÚLTIPLE
 - (57)- La presente invención se refiere a un proceso y a un sistema para la producción de alcohol por destilación con optimización energética que utiliza la tecnología de efecto múltiple (o split-feed). El proceso de la presente invención comprende:
 - a) dividir una corriente de vino (1) para la alimentación de dos columnas de depuración (2,3); la columna de depuración (2) genera una corriente de flema (4) y la columna de depuración (3) genera una corriente de flema (5) y una corriente de vinaza (6);
 - b) alimentar con la corriente de flema (4) por lo menos una columna de rectificación (7) generando una corriente en la parte superior (8) y una corriente de alcohol hidratado (9);
 - c) efectuar el intercambio de calor entre la corriente de la parte superior (8) que proviene de por lo menos una columna de rectificación (7) y la corriente de vinaza (6) que proviene de la columna de depuración (3) en por lo menos un intercambiador de calor (10); y

d) alimentar con la corriente de flema (5) una columna de rectificación (11) generando una corriente de alcohol hidratado (12).

La presente invención se refiere también al alcohol hidratado producido por el proceso descrito anteriormente y a un proceso para la producción de alcohol anhidro.

- (71)- (73)- SIEMENS LTDA, con domicilio legal en Av. Mutinga, 3800, 05110-901, Sao Paulo, BR y DEDINI S/A INDÚSTRIAS DE BASE, con domicilio legal en Rod. Rio Claro, Km 23,6, Bairro Cruz Caiada, 13414-970, Piracicaba, SP, BR
- (72)- Martins de Queiroz Guimarães, Flávio, BR; Fontes Da Costa e Silva, Carlos Eduardo, BR y Gomes Moura, Adler, BR
- (74)- Ruiz Sotolongo, María Lourdes, CU

- (11)- 23495
- (12)- Certificado de Patente de Invención
- (13)- A3
- (21)- 2005- 0181
- (22)- 2004.04.01
- (30)- 2005.04.03 BR 0301883-0
- (85)- 2005.10.03
- (86)- 2004.04.01 PCT/BR0/000048
- (87)- 2004.10.14 WO 2004/088805 A2
- (51)- H 02B 1/28, 1/30
- (54)- PERFIL METÁLICO PARA LA COMPOSICIÓN DE ESTRUCTURAS PARA EL MONTAJE DE CUADROS ELÉCTRICOS
- (57)- Perfil metálico para la composición de estructuras para el montaje de cuadros eléctricos, comprendiendo un perfil (104) que, por el lado externo, constituye los medios de sustitución para los cierres y accesorios, mientras que, por el lado interno, la misma estructura configura los montantes para el montaje de los componentes y los dispositivos eléctricos y electrónicos, como también dicho perfil (104) presenta una sección transversal con una geometría definida por un formato de triángulo rectángulo, mas sus lados concurren para formar una sección interna o núcleo central en forma tubular (105), en donde el vértice (106) está orientado para el lado de dentro del armario (100), mientras el vértice opuesto (107) está orientado para el lado de fuera de dicho armario (100), mientras que los otros dos vértices adyacentes (108) presentan una forma peculiar, definida por las paredes (109) que forman el ángulo recto (106), ya que estas paredes para formar cada vértice (107), se doblan perpendicularmente en dirección al vértice (107) y, en seguida, se doblan nuevamente para dentro formando un tope en «U» (110) y, al mismo tiempo, los tramos de paredes (111) reciben una sucesión de dobleces en ángulos diferentes y suficientes para que estas paredes (111) puedan terminar una contra la otra superponiéndose para formar el vértice (107), en donde se produce el cierre del perfil y, al mismo tiempo, este vértice se prolonga para afuera y configura una lengüeta de montaje (112), que está ladeada por las dos paredes (111) que, además de ser completamente ciegas, quedan del lado de fuera del armario (100), lo que no sucede con las paredes (109) que quedan del lado de dentro del armario (100), pues estas distribuyen filas de aberturas y agujeros con formatos y dimensiones variables (113), que constituyen los puntos de fijación para los diferentes componentes que se montan en el interior del armario, lo que también sucede con la lengüeta de montaje (112), en donde la misma está perforada por filas de agujeros y aberturas variables (114) de fijación de los componentes externos al armario (100).

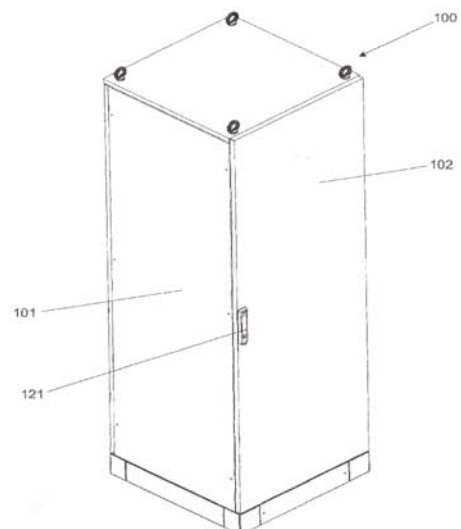

FIG. 1A

(71)- (73)(72)- Francisquini, Melquisedec, con domicilio en Rúa Dr. Oscar Monteiro de Barros, número 580, Apto 11 Villa Susana 05641-010, Sao Paulo, BR

(74)- Guerra Aragón, Alfredo Jorge, CU

(11)- 23496

(12)- Certificado de Autor de Invención

(13)- A1

(21)- 2004- 0189

(22)- 2004.09.03

(51)- A 61K 39/29

(54)- COMPOSICIÓN VACUNAL CONTRA EL VIRUS DE LA HEPATITIS C

(57)- Composición vacunal para el tratamiento terapéutico y profiláctico de la hepatitis C, la cual contiene como componentes la mezcla de los antígenos estructurales del virus de la Hepatitis C, en este caso la proteína de la cápsida, la proteína estructural E1 y la proteína estructural E2, en proporciones adecuadas y que ejercen un efecto potenciador en el desarrollo de la respuesta inmune contra este virus. Vacunas combinadas contra entidades patógenas incluyendo esta composición vacunal son también descritas.

Figura 1

A

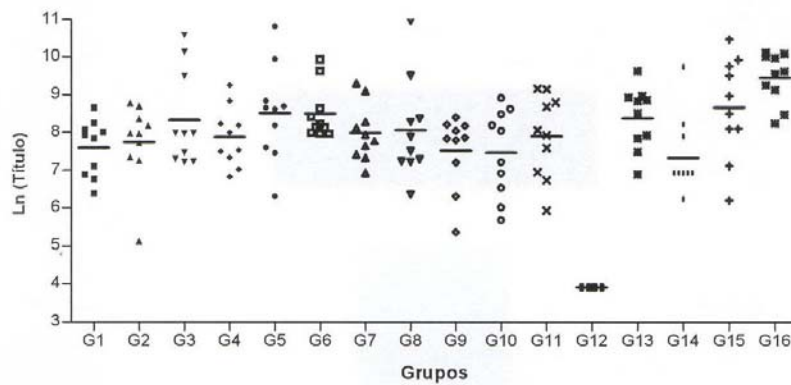

(71)- (73)- CENTRO DE INGENIERÍA GENÉTICA Y BIOTECNOLOGÍA, con domicilio legal en avenida 31, entre 158 y 190, Cubanacán, Playa, Ciudad de La Habana, CU

(72)- Musacchio Lasa, Alexis, CU; Dueñas Carrera, Santiago, CU; Álvarez-Lajonchere Ponce de León, Liz, CU; Acosta Rivero, Nelson, CU; Martínez Donato, Gillian, CU; Guirola Tsubulova, Maria, CU y Sardiñas García, Gretel, CU

(74)- López Ocejo, Omar, CU

ÍNDICE DE ESTADO LEGAL.

Abandonadas

(21)	(71)	(54)
2001- 0255	CENTRO NACIONAL DE ELECTROMAGNETISMO APLICADO	METODOLOGÍA PARA LA INDUCCIÓN DE PROTOPLASTOS EN HONGOS FILAMENTOSOS Y LEVADURAS
2005- 0141	BAYER SCHERING PHARMA AKTIENGESELLSCHAFT	TINTURAS DE CIANINA HIDROFÍLICAS, REACTIVAS CON EL TIOL Y CONJUGADOS DE LAS MISMAS CON BIOMOLÉCULAS PARA DIAGNÓSTICO POR FLUORESCENCIA
2006- 0157	Infante Comendador, Carlos y Infante Rondón, Relis Juan	MÉTODO PARA INCREMENTAR LA GERMINACIÓN Y PRODUCCIÓN DE LA PALMA REAL (ROYSTONEAREGIA)
2007- 0065	BAYER SCHERING PHARMA AKTIENGESELLSCHAFT	DERIVADOS DE INDOL COMO INHIBIDORES DE LA ADENILATO CICLASA SOLUBLE
2008- 0208	INSTITUTO NACIONAL DE CIENCIAS AGRÍCOLAS	MÉTODO DE REPARACIÓN DE QUITINA MEDIANTE TRATAMIENTO DE DESMINERALIZACIÓN CON DIÓXIDO DE CARBONO

ÍNDICE DE ESTADO LEGAL

Renuncia

(21)	(71)	(54)
2008- 0239	INSTITUTO FINLAY. CENTRO DE INVESTIGACIÓN-PRODUCCIÓN DE VACUNAS Y SUEROS	COMPOSICIÓN VACUNAL QUE CONTIENE TOXOIDE DIFTERICO, TOXOIDE TETÁNICO Y UN PROTEOLIPOSOMA DE BORDETELLA PERTUSSIS

ÍNDICE DE ESTADO LEGAL

Registros renovados

(21)	(71)	(54)
2008- 0159	ARCHON TECHNOLOGIES LTD.	PROCESO DE RECUPERACIÓN DE COMBUSTIÓN DE HIDROCARBUROS IN SITU, CON DILUYENTE MEJORADO

ÍNDICE DE ESTADO LEGAL

Nulidad

(11)	(21)	(54)
23382	2001- 0130	MÉTODO DE PRODUCIR CÉLULAS ÚTILES PARA LA EXPRESIÓN DE UNA PROTEÍNA HETERÓLOGA
23292	2001- 0147	ANTICUERPOS MONOCLONALES HUMANOS DE CTLA-4
23213	2001- 0168	DIFENILUREAS SUSTITUIDAS CON OMEGA-CARBOXIARILLO COMO INHIBIDORES DE RAF QUINASA
23098	2001- 0181	S-NITROSOTIOLES COMO AGENTES PARA EL TRATAMIENTO DE DISFUNCIONES CIRCULATORIAS

SOLICITUDES DE CERTIFICADO DE PATENTE DE INVENCION PRESENTADAS EN VIRTUD DEL DECRETO-LEY 160

- (12)- Solicitud de Certificado de Autor de Invención
 (13)- A6
 (21)- 2006- 0049
 (22)- 2006.02.28
 (51)- A 61K 38/00, A 61P 31/00, 35/00
 (54)- COMBINACIÓN FARMACÉUTICA PARA EL TRATAMIENTO Y/O QUIMIOSENSIBILIZACIÓN DE TUMORES REFRACTARIOS A DROGAS ANTICANCERÍGENAS
 (57)- La presente invención se relaciona con una combinación farmacéutica que incluye un inhibidor de la fosforilación de la Caseína Kinasa 2 (denominado P15) y los citostáticos usados en la quimioterapia del cáncer los cuales son administrados simultáneos, separados o secuencialmente. Los citostáticos preferidos son los platinos, taxanos, alcaloides de la Vinca, 5-fluorouracilo, doxorubicina, ciclofosfamida, etoposide, mitomicina C, imatinib, iressa y el velcade (vortezomib). La sinergia entre el péptido P15 y los compuestos químicos anticancerígenos, hace que la concentración eficaz de cada citostático en la combinación sea entre uno y dos órdenes de magnitud menor que la correspondiente a los citostático solos. Consecuentemente, la combinación descrita en la invención tiene una toxicidad mucho menor que la reportada para los citostáticos anticancerígenos lo cual representa una ventaja crucial para su uso en el tratamiento del cáncer. Adicionalmente, la combinación administrada de manera secuencial produce la quimiosensibilización de tumores refractarios a los citostáticos mencionados mediante el pretratamiento con el péptido P15.
- (71)- (73)- CENTRO DE INGENIERÍA GENÉTICA Y BIOTECNOLOGÍA, con domicilio legal en avenida 31 entre 158 y 190, Cubanacán, 10600, Playa, Ciudad de La Habana, CU y BIOREC B.V., con domicilio legal en Fred. Roeskestraat 123, 1076 EE Amsterdam, NL
- (72)- Perea Rodríguez, Silvio Ernesto, CU; Perera Negrín, Yasser, CU; Rodríguez Ulloa, Arielis, CU; Gil Valdés, Jeovanis, CU; Ramos Gómez, Yassel, CU; Castellanos Serra, Lila Rosa, CU; Betancourt Núñez, Lázaro Hiriam, CU; Sánchez Puente, Aniel, CU; Fernández de Cossio Dortaduque, Jorge, CU; Acevedo Castro, Boris Ernesto, CU; González López, Luis Javier, CU; Besada Pérez, Vladimir, CU; Fernando Alonso, Daniel, CU y Eduardo Gomez, Daniel, CU
- (74)- López Ocejo, Omar, CU
-

- (12)- Solicitud de Certificado de Autor de Invención
 (13)- A6
 (21)- 2006- 0192
 (22)- 2006.10.03
 (51)- C 07K 14/00, A 61K 9/14, 9/16, 9/50, C 07K 14/435
 (54)- USO DEL FACTOR DE CRECIMIENTO EPIDÉRMICO PARA LA RESTAURACIÓN MORFOFUNCIONAL DE NERVIOS PERIFÉRICOS EN LA NEUROPATÍA DIABÉTICA
 (57)- La presente invención es aplicable en medicina humana, y se relaciona con el uso del Factor de Crecimiento Epidérmico (del inglés Epidermal Growth Factor, abreviado EGF) para preparar una composición farmacéutica, que se administra mediante infiltración en la periferia de troncos y/o ganglios neviosos, para la restauración morfofuncional de nervios periféricos en la neuropatía sensitivo-motora, dolorosa, así como las manifestaciones de neuritis isquémica. también incluye una composición que comprende EGF, el que puede ser formulado junto a anestésicos o analgésicos, o encapsulado en microesferas; y su uso para la restauración morfofuncional de nervios periféricos en la neuropatía diabética de tipo sensitivo-motora, dolorosa; y las manifestaciones de neuritis isquémica.
- (71)- (73)- CENTRO DE INGENIERÍA GENÉTICA Y BIOTECNOLOGÍA, con domicilio legal en avenida 31 entre 158 y 190, Cubanacán, 10600, Playa, Ciudad de La Habana, CU
- (72)- Fernández Montequín, José Ignacio, CU; Herrera Martínez, Luis Saturnino, CU; Berlanga Acosta, Jorge, CU; García del Barco Herrera, Diana, CU; Cibrian Vera, Danay, CU; Guillén Nieto, Gerardo Enrique, CU; Ubieta Gómez, Raimundo, CU; González Blanco, Sonia, CU y Sáez Martínez, Vivian María, CU
- (74)- González Blanco, Sonia, CU
-

- (12)- Solicitud de Certificado de Patente de Invención
 (13)- A7
 (21)- 2006- 0197

- (22)- 2005.04.15
(30)- 2004.04.20 DE 102004019743.1
(85)- 2006.10.17
(86)- 2005.04.15 PCT/EP05/004022
(87)- 2005.11.03 WO 2005/102247
(51)- A 61K 31/00, 15/18, 31/56
(54)- PREPARADO POLIFASICO PARA LA CONTRACEPCIÓN A BASE DE UN ESTRÓGENO NATURAL
(57)- La invención se refiere a un preparado polifásico para la contracepción a base de un estrógeno natural en combinación con un gestágeno sintético que asegura mayor seguridad contraceptiva durante todo el ciclo, que mejora el comportamiento cíclico de la hemorragia y minimiza o elimina los efectos secundarios tales como tensión en los pechos, dolores de cabeza, estados de ánimo depresivos y modificaciones de la libido, etc. en comparación contra los contraceptivos anovulatorios tradicionales del mismo tipo.
(71)- (73)- BAYER SCHERING PHARMA AKTIENGESELLSCHAFT, con domicilio legal en Müllerstrasse 178, 13353 Berlín, DE
(72)- Endrikat, Jan, CA y Düsterberg, Bernd, DE
(74)- Rodríguez Sarraff, Annia Susana, CU
-

- (12)- Solicitud de Certificado de Patente de Invención
(13)- A7
(21)- 2006- 0204
(22)- 2005.04.29
(30)- 2004.04.30 US 60/566,443; 2004.05.28 US 60/575,024; 2004.06.07 US 60/577,199 y 2004.12.27 US 60/638,380
(85)- 2006.10.27
(86)- 2005.04.29 PCT/EP05/004777
(87)- 2005.11.10 WO 2005/105103
(51)- A 61K 31/56, 31/565, 31/57, 31/575
(54)- TRATAMIENTO DE LA HEMORRAGIA DE DISRUPCIÓN EN RÉGIMENES ANTICONCEPTIVOS EXTENDIDOS
(57)- La presente invención se relaciona con un uso de un régimen extendido flexible para la anticoncepción hormonal, útil para tratar problemas de hemorragias asociados con el uso extendido fijo de anticonceptivos hormonales y envase farmacéutico que contiene el respectivo anticonceptivo hormonal.
(71)- (73)- BAYER SCHERING PHARMA AKTIENGESELLSCHAFT, con domicilio legal en Müllerstrasse 178, 13353 Berlín, DE
(72)- Sachse, Andreas, DE
(74)- Rodríguez Sarraff, Annia Susana, CU
-

- (12)- Solicitud de Certificado de Patente de Invención
(13)- A7
(21)- 2008- 0116
(22)- 2006.12.18
(30)- 2005.12.21 US 60/752,320 y 2005.12.21 US 60/752,477
(85)- 2008.06.19
(86)- 2006.12.18 PCT/IB06/003739
(87)- 2007.06.28 WO 2007/072201
(51)- C 07D 231/38, A 61K 31/44
(54)- 3-AMINOCICLOPENTANOCARBOXAMIDAS COMO MODULADORES DE RECEPTORES DE QUIMIOQUINAS
(57)- La presente invención se refiere a compuestos de fórmula I: que son moduladores de receptores de quimioquinas. Los compuestos de la invención, y las composiciones de los mismos, son útiles en el tratamiento de enfermedades relacionadas con la expresión y/o actividad de receptores de quimioquinas.

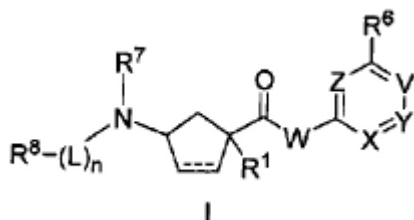

- (71)- (73)- INCYTE CORPORATION, con domicilio legal en Experimental Station, Route 141 and Henry Clay Road, Building E336, Wilmington, DE 19880, US
(72)- Xue, Chu-Biao, US
(74)- Ruiz Sotolongo, María Lourdes, CU
-

- (12)- Solicitud de Certificado de Patente de Invención
(13)- A7
(21)- 2008- 0126
(22)- 2006.12.11
(30)- 2005.12.21 US 60/752,708
(85)- 2008.06.23
(86)- 2006.12.11 PCT/IB06/003655
(87)- 2007.06.28 WO 2007/072158
(51)- C 07D 471/08
(54)- DERIVADOS DE PIRIMIDINA PARA EL TRATAMIENTO DEL CRECIMIENTO CELULAR ANORMAL
(57)- La presente invención se refiere a un compuesto de fórmula I o una sal farmacéuticamente aceptable del mismo, en la que AR es un grupo de fórmula y R1, R2, R13, A, K, M, L, L1, L2, W, X, Z, Z2, Y1, Y2, Z1, Z2, M, Q, W, X, mp, y q son como se definen en este documento. Dichos derivados de pirimidina son útiles en el tratamiento del crecimiento celular anormal, tal como cáncer, en mamíferos. Esta invención se refiere a un procedimiento de uso de dichos compuestos en el tratamiento del crecimiento celular anormal en mamíferos, especialmente seres humanos, y a composiciones farmacéuticas que contienen dichos compuestos.

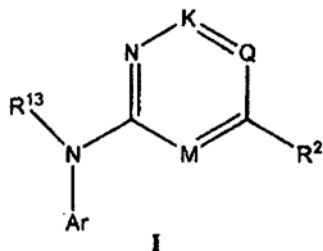

- (71)- (73)- PFIZER PRODUCTS INC., con domicilio legal en Eastern Point Road, Groton, CT 06340, US
(72)- Arcari, Joel Thomas, US; Bhattacharya, Samit Kumar, US; Brosius, Arthur Douglas, US; Luzzio, Michael Joseph, US; Nelson, Kendra, Lousie, US; Pan, Gonghua, US; Southers, James, Alfred Jr., US; Wishka, Donn Gregory, US y Xiao, Jun, US
(74)- Ruiz Sotolongo, María Lourdes, CU
-

- (12)- Solicitud de Certificado de Patente de Invención
(13)- A7
(21)- 2008- 0127
(22)- 2006.12.15
(30)- 2005.12.22 IT MI2005A002459
(85)- 2008.06.23
(86)- 2006.12.15 PCT/EP06/012428
(87)- 2007.06.28 WO2007/071428
(51)- C 07C 319/04

- (54)- DERIVADOS ORGÁNICOS, SUS SALES Y USO RELATIVO PARA EL CONTROL DE FITOPATÓGENOS
- (57)- Se describen compuestos orgánicos capaces de formar sales cuaternarias, las cuales tienen una estructura de fórmula general I, y su utilización para el control de hongos fitopatógenos.

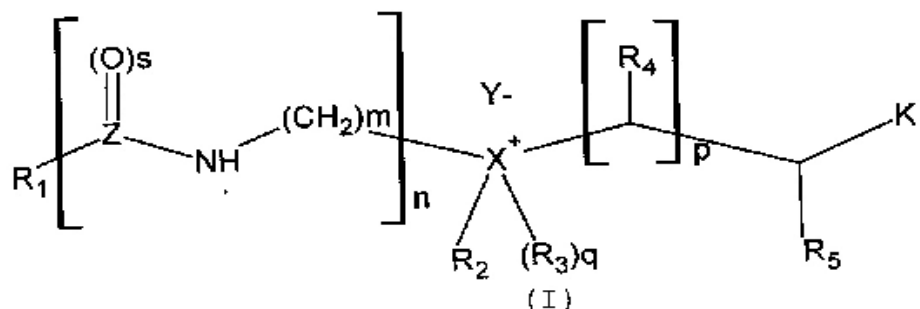

- (71)- (73)- ISAGRO S.P.A., con domicilio legal en Via Caldera, 21, I-20153, Milano, IT
- (72)- Filippini, Lucio, IT; Gusmeroli, Marilena, IT; Mormile, Silvia, IT y Mirena, Luigi, IT
- (74)- Ruiz Sotolongo, María Lourdes, CU

- (12)- Solicitud de Certificado de Patente de Invención
- (13)- A7
- (21)- 2008- 0244
- (22)- 2007.06.19
- (30)- 2006.06.19 FR 0605419
- (85)- 2008.12.17
- (86)- 2007.06.19 PCT/EP07/056086
- (87)- 2007.12.27 WO2007/147824
- (51)- C 07D 295/18, A 61K 31/4965
- (54)- DERIVADOS DE CINAMOIL-PIPERAZINA Y SU UTILIZACIÓN COMO ANTAGONISTAS DE PAR-1
- (57)- La presente invención se refiere a compuestos que responden a la fórmula general (I) en la que: R1 representa halógeno, CN, NO2; R2 representa hidrógeno, halógeno; n representa 1 ó 2; R3 representa fenilo sustituido con uno o varios halógenos o alquilos C1-C6 o un ciclohexilo; así como a sus sales y solvatos terapéuticamente aceptables. Estos compuestos son útiles como antagonistas del receptor-1 activado por proteasa (PAR-1), particularmente en el tratamiento de trombosis.

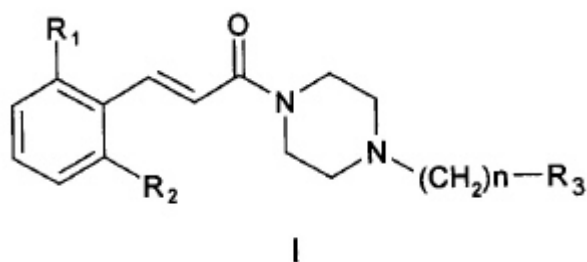

- (71)- (73)- PIERRE FABRE MEDICAMENT, con domicilio legal en 45 Place Abel Gance, F-92100 Boulogne-Billancourt, FR
- (72)- Perez Michel, FR; Lamothe Marie, FR; Le Grand Bruno, FR y Letienne Robert, FR
- (74)- Ruiz Sotolongo, María Lourdes, CU



ÍNDICES INFORMATIVOS



ÍNDICE DE LAS MARCAS POR CLASIFICACIÓN INTERNACIONAL DE PRODUCTOS Y SERVICIOS

Clases	Denominación	No_Solic	Solicitante
01	EQUAL	2009-0459	MERISANT COMPANY 2 SÁRL CH
01, 16, 31, 40, 42, 44	FIBRIA	2009-0443	VOTORANTIM CELULOSE E PAPEL S.A. BR
01, 16, 31, 40, 42, 44	FIBRIA	2009-0444	VOTORANTIM CELULOSE E PAPEL S.A. BR
02, 03, 14, 16, 18, 20, 21, 24, 25	CAJIO INDUSTRIAS LOCALES	2009-0458	EMPRESA PROVINCIAL INDUSTRIAS LOCALES VARIAS LA HABANA CU
03	AROMAS DE CALIS	2009-0427	UNIÓN SUCHEL CU
03	CAROLINA HERRERA	2009-0440	CAROLINA HERRERA LTD US
03	COMBATE	2009-0408	UNIÓN SUCHEL CU
03	HERRERA FOR MEN	2009-0441	CAROLINA HERRERA LTD US
03	LINDA	2009-0425	UNIÓN SUCHEL CU
03	MIMO	2009-0426	UNIÓN SUCHEL CU
03	TORNILLO	2009-0407	UNIÓN SUCHEL CU
03, 05, 35, 41, 42	DEPLACEN	2009-0442	PLANTA DE DERIVADOS DE LA PLACENTA CU
05	AUTOGEL	2009-0450	IPSEN PHARMA S.A.S. FR
05	FOLLITRIN	2009-0421	INSTITUTO MASSONE S.A. AR
05	GONACOR	2009-0422	INSTITUTO MASSONE S.A. AR
05	HMG MASSONE	2009-0420	INSTITUTO MASSONE S.A. AR
05	NODEGRIP	2009-0455	INSTITUTO FINLAY CENTRO DE INVESTIGACIÓN-PRODUCCIÓN DE SUEROS Y VACUNAS CU
05	OPUS	2009-0453	BASF SE DE
05	PETOGEN	2009-0433	BODENE (PROPIETARY) LIMITED TRADING AS INTRAMED ZA
05	SOMATULINE	2009-0451	IPSEN PHARMA S.A.S. FR
05	TARGOCID	2009-0432	AVENTISUB II INC. US
05	XUZAL	2009-0452	UCB FARCHIM S.A. CH
05, 35	LICEBRAL	2009-0419	LABORATORIOS CELSIUS S.A. UY
05, 42	BIOALBERIC	2009-0462	ÓRGANO DE INTEGRACIÓN PARA LA SALUD CU
06, 07, 09	LA FUERZA	2009-0460	EMPRESA METALÚRGICA CAMAGÜEY CU
07, 11	BIONAIRE	2009-0417	SUNBEAM PRODUCTS, INC. US
07, 16, 20, 21	FOODSAVER	2009-0415	SUNBEAM PRODUCTS, INC. US
07, 16, 20, 21	SAEL -A- MEAL	2009-0416	SUNBEAM PRODUCTS, INC. US
09	ANYCOOL	2009-0403	SHENZHEN KDI COMMUNICATION CO., LTD.

Clases	Denominación	No_Solic	Solicitante CN
09	EBOX	2009-0404	YUZHANG, LIU CN
09, 39, 41, 42	CLH	2009-0467	COMPAÑÍA LOGISTICA DE HIDROCARBUROS ES
09, 39, 41, 42	S.I.P.S.O.	2009-0466	COMPAÑÍA LOGISTICA DE HIDROCARBUROS ES
11	CROCK -POT	2009-0414	SUNBEAM PRODUCTS, INC. US
11	ENERGIZER	2009-0447	EVEREADY BATTERY COMPANY, INC. US
11	ENERGIZER	2009-0448	EVEREADY BATTERY COMPANY, INC. US
11	PATTON	2009-0418	SUNBEAM PRODUCTS, INC. US
11, 21	IBBL	2009-0424	INDÚSTRIA BRASILEIRA DE BEBEDOUROS LTDA. BR
12	KIA CADENZA	2009-0428	KIA MOTORS CORPORATION KR
12, 35	HYSTER	2009-0454	NACCOMATERIALS HANDLING GROUP, INC US
14, 20, 24, 25, 27, 35, 40	R RAQUEL	2009-0405	DE LA PAZ SÁNCHEZ, RAQUEL; FORTUNY BRUNET, VÍCTOR ANDRÉS; FORTUNY DE LA PAZ, LAURA CU
16, 20, 25, 28, 35, 41, 42	LA COLMENITA	2009-0423	COMPAÑÍA INFANTIL DE TEATRO LA COLMENITA CU
19	ZERO-C	2009-0449	CONSTRUCTION RESEARCH & TECHNOLOGY GMBH DE
25	BERTINNI	2009-0446	MEGA SHOES, INC. US
25, 34, 39, 41, 43	ESENCIA HOTELS & RESORTS	2009-0412	ANDREW MACDONALD OF BOISDALE GB
25, 41	HABANA - HARLEY H D	2009-0435	PALMERO PEDRIANIS, JULIO CU
29, 30		2009-0465	PEPSICO, INC. US
30	ESCUDO PLUS	2009-0445	INDUSTRIAL MOLINERA DE LA HABANA, S.A. CU
30	SENSACIÓN	2009-0457	SOCIETE DES PRODUITS NESTLE S.A. CH
30, 33	EL VALLE	2009-0461	EMPRESA DE BEBIDAS Y REFRESCOS PINAR DEL RÍO CU
32	TÍNIMA	2009-0410	EMPRESA CERVECERÍA TÍNIMA CU
32	TÍNIMA	2009-0411	EMPRESA CERVECERÍA TÍNIMA CU
33	CARIBEÑO	2009-0406	ACOSTA TOSTE, ROLANDO CU
33	CONO SUR	2009-0434	VIÑA CONO SUR S.A. CL
33	JOSE CUERVO ESPECIAL	2009-0431	TEQUILA CUERVO, S.A. DE C.V. MX
34	LA AROMA DEL CARIBE	2009-0456	HOLT 'S COMPANY US

Clases	Denominación	No_Solic	Solicitante
35, 37, 38, 41		2009-0463	CENTRO DE GESTIÓN DE LA INFORMACIÓN Y DESARROLLO DE LA ENERGÍA CU
35, 41, 42	CUVEN PEQ	2009-0436	SOCIEDAD BINACIONAL DE INTEGRACIÓN SOCIALISTA, CUVENPEQ CU
38, 41	DISCOVERY TRAVEL & LIVING	2009-0464	DISCOVERY COMMUNICATIONS, LLC US
39	GUARDALAVACABUSTOUR	2009-0429	GRUPO EMPRESARIAL DE TRANSPORTE TURÍSTICO TRANSTUR, S.A. CU
39	KUENHE+NAGEL	2009-0413	KUEHNE+NAGEL INTERNATIONAL AG CH
39	MATANZASBUSTOUR	2009-0430	GRUPO EMPRESARIAL DE TRANSPORTE TURÍSTICO TRANSTUR, S.A. CU
41, 42		2009-0409	CENTRO DE INVESTIGACIONES Y SERVICIOS AMBIENTALES ECOVIDA CU
43	CHILI´S	2009-0439	BRINKER INTERNATIONAL INC US
43	MAGGIANO´S	2009-0437	BRINKER INTERNATIONAL INC US
43	ON THE BORDER MEXICAN GRILL & CANTINA	2009-0438	BRINKER INTERNATIONAL INC US

ÍNDICE DE LAS MARCAS POR DENOMINACIÓN

Denominación	No_Solic	Solicitante	Clases
	2009-0409	CENTRO DE INVESTIGACIONES Y SERVICIOS AMBIENTALES ECOVIDA CU	41, 42
	2009-0463	CENTRO DE GESTIÓN DE LA INFORMACIÓN Y DESARROLLO DE LA ENERGÍA CU	35, 37, 38, 41
	2009-0465	PEPSICO, INC. US	29, 30
ANYCOOL	2009-0403	SHENZHEN KDI COMMUNICATION CO., LTD. CN	09
AROMAS DE CALIS	2009-0427	UNIÓN SUCHEL CU	03
AUTOGEL	2009-0450	IPSEN PHARMA S.A.S. FR	05
BERTINNI	2009-0446	MEGA SHOES, INC. US	25
BIOALBERIC	2009-0462	ÓRGANO DE INTEGRACIÓN PARA LA SALUD CU	05, 42
BIONAIRE	2009-0417	SUNBEAM PRODUCTS, INC. US	07, 11
CAJIO INDUSTRIAS LOCALES	2009-0458	EMPRESA PROVINCIAL INDUSTRIAS LOCALES VARIAS LA HABANA CU	02, 03, 14, 16, 18, 20, 21, 24, 25
CARIBEÑO	2009-0406	ACOSTA TOSTE, ROLANDO CU	33
CAROLINA HERRERA	2009-0440	CAROLINA HERRERA LTD US	03
CHILI´S	2009-0439	BRINKER INTERNATIONAL INC US	43
CLH	2009-0467	COMPAÑÍA LOGISTICA DE HIDROCARBUROS ES	09, 39, 41, 42
COMBATE	2009-0408	UNIÓN SUCHEL CU	03
CONO SUR	2009-0434	VIÑA CONO SUR S.A. CL	33
CROCK -POT	2009-0414	SUNBEAM PRODUCTS, INC. US	11
CUVEN PEQ	2009-0436	SOCIEDAD BINACIONAL DE INTEGRACIÓN SOCIALISTA, CUVENPEQ CU	35, 41, 42
DEPLACEN	2009-0442	PLANTA DE DERIVADOS DE LA PLACENTA CU	03, 05, 35, 41, 42
DISCOVERY TRAVEL & LIVING	2009-0464	DISCOVERY COMMUNICATIONS, LLC US	38, 41
EBOX	2009-0404	YUZHANG, LIU CN	09
EL VALLE	2009-0461	EMPRESA DE BEBIDAS Y REFRESCOS PINAR DEL RÍO CU	30, 33
ENERGIZER	2009-0447	EVEREADY BATTERY COMPANY, INC. US	11
ENERGIZER	2009-0448	EVEREADY BATTERY COMPANY, INC. US	11
EQUAL	2009-0459	MERISANT COMPANY 2 SÁRL CH	01
ESCUDO PLUS	2009-0445	INDUSTRIAL MOLINERA DE LA HABANA, S.A. CU	30
ESENCIA HOTELS & RESORTS	2009-0412	ANDREW MACDONALD OF BOISDALE GB	25, 34, 39, 41, 43
FIBRIA	2009-0443	VOTORANTIM CELULOSE E PAPEL S.A. BR	01, 16, 31, 40, 42, 44

Denominación	No_Solic	Solicitante	Clases
FIBRIA	2009-0444	VOTORANTIM CELULOSE E PAPEL S.A. BR	01, 16, 31, 40, 42, 44
FOLLITRIN	2009-0421	INSTITUTO MASSONE S.A. AR	05
FOODSAVER	2009-0415	SUNBEAM PRODUCTS, INC. US	07, 16, 20, 21
GONACOR	2009-0422	INSTITUTO MASSONE S.A. AR	05
GUARDALAVACABUSTOUR	2009-0429	GRUPO EMPRESARIAL DE TRANSPORTE TURÍSTICO TRANSTUR, S.A. CU	39
HABANA - HARLEY H D	2009-0435	PALMERO PEDRIANIS, JULIO CU	25, 41
HERRERA FOR MEN	2009-0441	CAROLINA HERRERA LTD US	03
HMG MASSONE	2009-0420	INSTITUTO MASSONE S.A. AR	05
HYSTER	2009-0454	NACCOMATERIALS HANDLING GROUP, INC US	12, 35
IBBL	2009-0424	INDÚSTRIA BRASILEIRA DE BEBEDOUROS LTDA. BR	11, 21
JOSE CUERVO ESPECIAL	2009-0431	TEQUILA CUERVO, S.A. DE C.V. MX	33
KIA CADENZA	2009-0428	KIA MOTORS CORPORATION KR	12
KUENHE+NAGEL	2009-0413	KUEHNE+NAGEL INTERNATIONAL AG CH	39
LA AROMA DEL CARIBE	2009-0456	HOLT´S COMPANY US	34
LA COLMENITA	2009-0423	COMPAÑÍA INFANTIL DE TEATRO LA COLMENITA CU	16, 20, 25, 28, 35, 41, 42
LA FUERZA	2009-0460	EMPRESA METALÚRGICA CAMAGÜEY CU	06, 07, 09
LICEBRAL	2009-0419	LABORATORIOS CELSIUS S.A. UY	05, 35
LINDA	2009-0425	UNIÓN SUCHEL CU	03
MAGGIANO´S	2009-0437	BRINKER INTERNATIONAL INC US	43
MATANZASBUSTOUR	2009-0430	GRUPO EMPRESARIAL DE TRANSPORTE TURÍSTICO TRANSTUR, S.A. CU	39
MIMO	2009-0426	UNIÓN SUCHEL CU	03
NODEGRIP	2009-0455	INSTITUTO FINLAY CENTRO DE INVESTIGACIÓN-PRODUCCIÓN DE SUEROS Y VACUNAS CU	05
ON THE BORDER MEXICAN GRILL & CANTINA	2009-0438	BRINKER INTERNATIONAL INC US	43
OPUS	2009-0453	BASF SE DE	05
PATTON	2009-0418	SUNBEAM PRODUCTS, INC. US	11
PETOGEN	2009-0433	BODENE (PROPIETARY) LIMITED TRADING AS INTRAMED ZA	05
R RAQUEL	2009-0405	DE LA PAZ SÁNCHEZ, RAQUEL; FORTUNY BRUNET, VÍCTOR ANDRÉS; FORTUNY DE LA PAZ, LAURA CU	14, 20, 24, 25, 27, 35, 40

Denominación	No_Solic	Solicitante	Clases
S.I.P.S.O.	2009-0466	COMPAÑÍA LOGISTICA DE HIDROCARBUROS ES	09, 39, 41, 42
SAEL -A- MEAL	2009-0416	SUNBEAM PRODUCTS, INC. US	07, 16, 20, 21
SENSACIÓN	2009-0457	SOCIETE DES PRODUITS NESTLE S.A. CH	30
SOMATULINE	2009-0451	IPSEN PHARMA S.A.S. FR	05
TARGOCID	2009-0432	AVENTISUB II INC. US	05
TÍNIMA	2009-0410	EMPRESA CERVECERÍA TÍNIMA CU	32
TÍNIMA	2009-0411	EMPRESA CERVECERÍA TÍNIMA CU	32
TORNILLO	2009-0407	UNIÓN SUCHEL CU	03
XUZAL	2009-0452	UCB FARCHIM S.A. CH	05
ZERO-C	2009-0449	CONSTRUCTION RESEARCH & TECHNOLOGY GMBH DE	19

ÍNDICE DE LAS MARCAS POR TITULAR

Solicitante	No_Solic	Denominación	Clases
ACOSTA TOSTE, ROLANDO CU	2009-0406	CARIBEÑO	33
ANDREW MACDONALD OF BOISDALE GB	2009-0412	ESENCIA HOTELS & RESORTS	25, 34, 39, 41, 43
AVENTISUB II INC. US	2009-0432	TARGOCID	05
BASF SE DE	2009-0453	OPUS	05
BODENE (PROPRIETARY) LIMITED TRADING AS INTRAMED ZA	2009-0433	PETOGEN	05
BRINKER INTERNATIONAL INC US	2009-0437	MAGGIANO´S	43
BRINKER INTERNATIONAL INC US	2009-0438	ON THE BORDER MEXICAN GRILL & CANTINA	43
BRINKER INTERNATIONAL INC US	2009-0439	CHILI´S	43
CAROLINA HERRERA LTD US	2009-0440	CAROLINA HERRERA	03
CAROLINA HERRERA LTD US	2009-0441	HERRERA FOR MEN	03
CENTRO DE GESTIÓN DE LA INFORMACIÓN Y DESARROLLO DE LA ENERGÍA CU	2009-0463		35, 37, 38, 41
CENTRO DE INVESTIGACIONES Y SERVICIOS AMBIENTALES ECOVIDA CU	2009-0409		41, 42
COMPAÑÍA INFANTIL DE TEATRO LA COLMENITA CU	2009-0423	LA COLMENITA	16, 20, 25, 28, 35, 41, 42
COMPAÑÍA LOGISTICA DE HIDROCARBUROS ES	2009-0466	S.I.P.S.O.	09, 39, 41, 42
COMPAÑÍA LOGISTICA DE HIDROCARBUROS ES	2009-0467	CLH	09, 39, 41, 42
CONSTRUCTION RESEARCH & TECHNOLOGY GMBH DE	2009-0449	ZERO-C	19
DE LA PAZ SÁNCHEZ, RAQUEL; FORTUNY BRUNET, VÍCTOR ANDRÉS; FORTUNY DE LA PAZ, LAURA CU	2009-0405	R RAQUEL	14, 20, 24, 25, 27, 35, 40
DISCOVERY COMMUNICATIONS, LLC US	2009-0464	DISCOVERY TRAVEL & LIVING	38, 41
EMPRESA CERVECERÍA TÍNIMA CU	2009-0410	TÍNIMA	32
EMPRESA CERVECERÍA TÍNIMA CU	2009-0411	TÍNIMA	32
EMPRESA DE BEBIDAS Y REFRESCOS PINAR DEL RÍO CU	2009-0461	EL VALLE	30, 33
EMPRESA METALÚRGICA CAMAGÜEY CU	2009-0460	LA FUERZA	06, 07, 09
EMPRESA PROVINCIAL INDUSTRIAS LOCALES VARIAS LA HABANA CU	2009-0458	CAJIO INDUSTRIAS LOCALES	02, 03, 14, 16, 18, 20, 21, 24, 25
EVEREADY BATTERY COMPANY, INC. US	2009-0447	ENERGIZER	11
EVEREADY BATTERY COMPANY, INC. US	2009-0448	ENERGIZER	11
GRUPO EMPRESARIAL DE TRANSPORTE TURÍSTICO	2009-0429	GUARDALAVACABUSTOUR	39

Solicitante	No_Solic	Denominación	Clases
TRANSTUR, S.A. CU			
GRUPO EMPRESARIAL DE TRANSPORTE TURÍSTICO TRANSTUR, S.A. CU	2009-0430	MATANZASBUSTOUR	39
HOLT´S COMPANY US	2009-0456	LA AROMA DEL CARIBE	34
INDÚSTRIA BRASILEIRA DE BEBEDOUROS LTDA. BR	2009-0424	IBBL	11, 21
INDUSTRIAL MOLINERA DE LA HABANA, S.A. CU	2009-0445	ESCUDO PLUS	30
INSTITUTO FINLAY CENTRO DE INVESTIGACIÓN-PRODUCCIÓN DE SUEROS Y VACUNAS CU	2009-0455	NODEGRIP	05
INSTITUTO MASSONE S.A. AR	2009-0420	HMG MASSONE	05
INSTITUTO MASSONE S.A. AR	2009-0421	FOLLITRIN	05
INSTITUTO MASSONE S.A. AR	2009-0422	GONACOR	05
IPSEN PHARMA S.A.S. FR	2009-0450	AUTOGEL	05
IPSEN PHARMA S.A.S. FR	2009-0451	SOMATULINE	05
KIA MOTORS CORPORATION KR	2009-0428	KIA CADENZA	12
KUEHNE+NAGEL INTERNATIONAL AG CH	2009-0413	KUENHE+NAGEL	39
LABORATORIOS CELSIUS S.A. UY	2009-0419	LICEBRAL	05, 35
MEGA SHOES, INC. US	2009-0446	BERTINNI	25
MERISANT COMPANY 2 SÁRL CH	2009-0459	EQUAL	01
NACCOMATERIALS HANDLING GROUP, INC US	2009-0454	HYSTER	12, 35
ÓRGANO DE INTEGRACIÓN PARA LA SALUD CU	2009-0462	BIOALBERIC	05, 42
PALMERO PEDRIANIS, JULIO CU	2009-0435	HABANA - HARLEY H D	25, 41
PEPSICO, INC. US	2009-0465		29, 30
PLANTA DE DERIVADOS DE LA PLACENTA CU	2009-0442	DEPLACEN	03, 05, 35, 41, 42
SHENZHEN KDI COMMUNICATION CO., LTD. CN	2009-0403	ANYCOOL	09
SOCIEDAD BINACIONAL DE INTEGRACIÓN SOCIALISTA, CUVENPEQ CU	2009-0436	CUVEN PEQ	35, 41, 42
SOCIETE DES PRODUITS NESTLE S.A. CH	2009-0457	SENSACIÓN	30
SUNBEAM PRODUCTS, INC. US	2009-0414	CROCK -POT	11
SUNBEAM PRODUCTS, INC. US	2009-0415	FOODSAVER	07, 16, 20, 21
SUNBEAM PRODUCTS, INC. US	2009-0416	SAEL -A- MEAL	07, 16, 20, 21
SUNBEAM PRODUCTS, INC. US	2009-0417	BIONAIRE	07, 11
SUNBEAM PRODUCTS, INC. US	2009-0418	PATTON	11
TEQUILA CUERVO, S.A. DE C.V. MX	2009-0431	JOSE CUERVO ESPECIAL	33

Solicitante	No_Solic	Denominación	Clases
UCB FARCHIM S.A. CH	2009-0452	XUZAL	05
UNIÓN SUCHEL CU	2009-0407	TORNILLO	03
UNIÓN SUCHEL CU	2009-0408	COMBATE	03
UNIÓN SUCHEL CU	2009-0425	LINDA	03
UNIÓN SUCHEL CU	2009-0426	MIMO	03
UNIÓN SUCHEL CU	2009-0427	AROMAS DE CALIS	03
VIÑA CONO SUR S.A. CL	2009-0434	CONO SUR	33
VOTORANTIM CELULOSE E PAPEL S.A. BR	2009-0443	FIBRIA	01, 16, 31, 40, 42, 44
VOTORANTIM CELULOSE E PAPEL S.A. BR	2009-0444	FIBRIA	01, 16, 31, 40, 42, 44
YUZHANG, LIU CN	2009-0404	EBOX	09

ÍNDICE DE LOS NOMBRES POR DENOMINACIÓN

Denominación	No_Solic	Solicitante
FARMACUBA	2009-0023	EMPRESA IMPORTADORA-EXPORTADORA FARMACUBA CU
INMOBILIARIA ALMEST	2009-0024	EMPRESA INMOBILIARIA DE LAS FAR. ALMEST CU

ÍNDICE DE LOS NOMBRES POR TITULAR

Solicitante	No_Solic	Denominación
EMPRESA IMPORTADORA-EXPORTADORA FARMACUBA CU	2009-0023	FARMACUBA
EMPRESA INMOBILIARIA DE LAS FAR. ALMEST CU	2009-0024	INMOBILIARIA ALMEST

ÍNDICE DE LOS LEMAS POR DENOMINACIÓN

Denominación	No_Solic	Solicitante
«CONSTRUIAMOS SIN FRONTERAS»	2009-0024	EMPRESA CONSTRUCTORA DE OBRAS DE ARQUITECTURA E INGENIERÍA ´´CELSO MARAGOTO LARA´´ CU
EMPATIA POR EXCELENCIA	2009-0020	EMPRESA DE SERVICIOS A TRABAJADORES DE HOLGUÍN CU
NATURALIDAD Y FRESCURA	2009-0022	EMPRESA COMERCIALIZADORA DE CONSERVAS DE VEGETALES, CONFRUVE CU
PORQUE CUIDAMOS LA NATURALEZA, PODEMOS COMPARTIRLA	2009-0021	AGENCIA DE VIAJES ECOTUR S.A. CU
PROFESIONALIDAD Y EXCELENCIA EN EL DESARROLLO AEROPORTUARIO	2009-0023	COMPAÑÍA CONTRATISTA DE OBRAS PARA LA AVIACIÓN S.A. (CCOA S.A) CU

ÍNDICE DE LOS LEMAS POR TITULAR

Solicitante	No_Solic	Denominación
AGENCIA DE VIAJES ECOTUR S.A. CU	2009-0021	PORQUE CUIDAMOS LA NATURALEZA, PODEMOS COMPARTIRLA
COMPAÑÍA CONTRATISTA DE OBRAS PARA LA AVIACIÓN S.A. (CCOA S.A) CU	2009-0023	PROFESIONALIDAD Y EXCELENCIA EN EL DESARROLLO AEROPORTUARIO
EMPRESA COMERCIALIZADORA DE CONSERVAS DE VEGETALES, CONFRUVE CU	2009-0022	NATURALIDAD Y FRESCURA
EMPRESA CONSTRUCTORA DE OBRAS DE ARQUITECTURA E INGENIERÍA ´´CELSO MARAGOTO LARA´´ CU	2009-0024	«CONSTRUIAMOS SIN FRONTERAS»
EMPRESA DE SERVICIOS A TRABAJADORES DE HOLGUÍN CU	2009-0020	EMPATIA POR EXCELENCIA

ÍNDICE DE LOS EMBLEMAS POR DENOMINACIÓN

Denominación	No_Solic	Solicitante
C CUBAENERGÍA	2009-0039	CENTRO DE GESTIÓN DE LA INFORMACIÓN Y DESARROLLO DE LA ENERGÍA CU
CUVEN PEQ S.A DESARROLLO PETROQUÍMICO	2009-0042	SOCIEDAD BINACIONAL DE INTEGRACIÓN SOCIALISTA, CUVENPEQ CU
DOVEL	2009-0044	EMPRESA DE SERVICIOS INGENIEROS DE CAMAGUEY CU
EMBER	2009-0045	EMPRESA DE BEBIDAS Y REFRESCOS PINAR DEL RÍO CU
FARMACUBA	2009-0038	EMPRESA IMPORTADORA-EXPORTADORA FARMACUBA CU
GARBO	2009-0040	EMPRESA DE SERVICIOS A TRABAJADORES DE HOLGUÍN CU
INMOBILIARIA ALMEST	2009-0041	EMPRESA INMOBILIARIA DE LAS FAR. ALMEST CU
LABIOFAM GRUPO EMPRESARIAL	2009-0043	GRUPO EMPRESARIAL DE PRODUCCIONES BIOFARMACEÚTICAS Y QUÍMICAS (LABIOFAM) CU

ÍNDICE DE LOS EMBLEMAS POR TITULAR

Solicitante	No_Solic	Denominación
CENTRO DE GESTIÓN DE LA INFORMACIÓN Y DESARROLLO DE LA ENERGÍA CU	2009-0039	C CUBAENERGÍA
EMPRESA DE BEBIDAS Y REFRESCOS PINAR DEL RÍO CU	2009-0045	EMBER
EMPRESA DE SERVICIOS A TRABAJADORES DE HOLGUÍN CU	2009-0040	GARBO
EMPRESA DE SERVICIOS INGENIEROS DE CAMAGUEY CU	2009-0044	DOVEL
EMPRESA IMPORTADORA-EXPORTADORA FARMACUBA CU	2009-0038	FARMACUBA
EMPRESA INMOBILIARIA DE LAS FAR. ALMEST CU	2009-0041	INMOBILIARIA ALMEST
GRUPO EMPRESARIAL DE PRODUCCIONES BIOFARMACEÚTICAS Y QUÍMICAS (LABIOFAM) CU	2009-0043	LABIOFAM GRUPO EMPRESARIAL
SOCIEDAD BINACIONAL DE INTEGRACIÓN SOCIALISTA, CUVENPEQ CU	2009-0042	CUVEN PEQ S.A DESARROLLO PETROQUÍMICO

ÍNDICE DE LOS RÓTULOS POR DENOMINACIÓN

Denominación	No_Solic	Solicitante
COPACCE EMPRESA COMERCIALIZADORA CAMILO CIENFUEGOS	2009-0005	EMPRESA COMERCIALIZADORA CAMILO CIENFUEGOS CU
GENÉTICA MANUEL FAJARDO PERFECCIONADA	2009-0006	EMPRESA GENÉTICA Y CRÍA MANUEL FAJARDO CU

ÍNDICE DE LOS RÓTULOS POR TITULAR

Solicitante	No_Solic	Denominación
EMPRESA COMERCIALIZADORA CAMILO CIENFUEGOS CU	2009-0005	COPACCE EMPRESA COMERCIALIZADORA CAMILO CIENFUEGOS
EMPRESA GENÉTICA Y CRÍA MANUEL FAJARDO CU	2009-0006	GENÉTICA MANUEL FAJARDO PERFECCIONADA

ÍNDICE DE LAS DENOMINACIONES DE ORIGEN POR DENOMINACIÓN

Denominación	No_solic	Solicitante
CUBA	2009-0001	CORPORACIÓN CUBA RON S.A. CU

ÍNDICE DE LAS DENOMINACIONES DE ORIGEN POR TITULAR

Solicitante	No_Solic	Denominación
CORPORACIÓN CUBA RON S.A. CU	2009-0001	CUBA

ÍNDICE NOMINAL DE REGISTROS OTORGADOS

Inveniones

(71)(73)	(11)	(13)	(21)	(51)	(22)
SICPA HOLDING S.A.	23487	A3	2009- 0055	B 41M 3/14, B 05D 3/14	2007.09.18
BAYER HEALTHCARE AG	23488	B7	2005- 0201	C 07D 239/84	2004.04.17
ANGLO OPERATIONS LIMITED	23489	A3	2008- 0102	C 22B 19/20, 23/00, 3/10	2006.11.28
SCHERING AKTIENGESELLSCHAFT	23490	B7	2005- 0237	A 61K 45/06	2004.05.26
STARTATUS TRADING INTERNATIONAL LDA	23491	A3	2007- 0130	A 21C 15/00, A 21D 13/00, A 23P 1/08	2005.12.06
FOOD MACHINERY ESPAÑOLA, S.A.	23492	A3	2008- 0144	A 23N 1/00	2008.08.01
Park, Kyong Jin	23493	A3	2009- 0129	A 61F 2/14	2007.09.21
SIEMENS LTDA y DEDINI S/A INDÚSTRIAS DE BASE	23494	A3	2008- 0156	B 01D 3/00, 3/14, 3/32	2007.02.07
Francisquini, Melquisedec	23495	A3	2005- 0181	H 02B 1/28, 1/30	2004.04.01
CENTRO DE INGENIERÍA GENÉTICA Y BIOTECNOLOGÍA	23496	A1	2004- 0189	A 61K 39/29	2004.09.03

ÍNDICE NUMÉRICO DE REGISTROS OTORGADOS

Inveniones

(11)	(13)	(21)	(51)	(71)(73)	(22)
23487	A3	2009- 0055	B 41M 3/14, B 05D 3/14	SICPA HOLDING S.A.	2007.09.18
23488	B7	2005- 0201	C 07D 239/84	BAYER HEALTHCARE AG	2004.04.17
23489	A3	2008- 0102	C 22B 19/20, 23/00, 3/10	ANGLO OPERATIONS LIMITED	2006.11.28
23490	B7	2005- 0237	A 61K 45/06	SCHERING AKTIENGESELLSCHAFT	2004.05.26
23491	A3	2007- 0130	A 21C 15/00, A 21D 13/00, A 23P 1/08	STARTATUS TRADING INTERNATIONAL LDA	2005.12.06
23492	A3	2008- 0144	A 23N 1/00	FOOD MACHINERY ESPAÑOLA, S.A.	2008.08.01
23493	A3	2009- 0129	A 61F 2/14	Park, Kyong Jin	2007.09.21
23494	A3	2008- 0156	B 01D 3/00, 3/14, 3/32	SIEMENS LTDA y DEDINI S/A INDÚSTRIAS DE BASE	2007.02.07
23495	A3	2005- 0181	H 02B 1/28, 1/30	Francisquini, Melquisedec	2004.04.01
23496	A1	2004- 0189	A 61K 39/29	CENTRO DE INGENIERÍA GENÉTICA Y BIOTECNOLOGÍA	2004.09.03

ÍNDICE SISTEMÁTICO DE REGISTROS OTORGADOS**Inveniones**

(51)	(11)	(13)	(21)	(71)(73)	(22)
B 41M 3/14, B 05D 3/14	23487	A3	2009- 0055	SICPA HOLDING S.A.	2007.09.18
C 07D 239/84	23488	B7	2005- 0201	BAYER HEALTHCARE AG	2004.04.17
C 22B 19/20, 23/00, 3/10	23489	A3	2008- 0102	ANGLO OPERATIONS LIMITED	2006.11.28
A 61K 45/06	23490	B7	2005- 0237	SCHERING AKTIENGESELLSCHAFT	2004.05.26
A 21C 15/00, A 21D 13/00, A 23P 1/08	23491	A3	2007- 0130	STARTATUS TRADING INTERNATIONAL LDA	2005.12.06
A 23N 1/00	23492	A3	2008- 0144	FOOD MACHINERY ESPAÑOLA, S.A.	2008.08.01
A 61F 2/14	23493	A3	2009- 0129	Park, Kyong Jin	2007.09.21
B 01D 3/00, 3/14, 3/32	23494	A3	2008- 0156	SIEMENS LTDA y DEDINI S/A INDÚSTRIAS DE BASE	2007.02.07
H 02B 1/28, 1/30	23495	A3	2005- 0181	Francisquini, Melquisedec	2004.04.01
A 61K 39/29	23496	A1	2004- 0189	CENTRO DE INGENIERÍA GENÉTICA Y BIOTECNOLOGÍA	2004.09.03

ÍNDICE NOMINAL DE SOLICITUDES DE CERTIFICADO DE PATENTE DE INVENCION PRESENTADAS EN VIRTUD DEL DECRETO-LEY 160

(71)(73)	(13)	(21)	(51)	(22)
BAYER SCHERING PHARMA AKTIENGESELLSCHAFT	A7	2006- 0197	A 61K 31/00, 15/18, 31/56	2005.04.15
BAYER SCHERING PHARMA AKTIENGESELLSCHAFT	A7	2006- 0204	A 61K 31/56, 31/565, 31/57, 31/575	2005.04.29
CENTRO DE INGENIERÍA GENÉTICA Y BIOTECNOLOGÍA y Biorec B.V.	A6	2006- 0049	A 61K 38/00, A 61P 31/00, 35/00	2006.02.28
CENTRO DE INGENIERÍA GENÉTICA Y BIOTECNOLOGÍA	A6	2006- 0192	C 07K 14/00, A 61K 9/14, 9/16, 9/50, C 07K 14/435	2006.10.03
INCYTE CORPORATION	A7	2008- 0116	C 07D 231/38, A 61K 31/44	2006.12.18
ISAGRO S.P.A.	A7	2008- 0127	C 07C 319/04	2006.12.15
PFIZER PRODUCTS INC.	A7	2008- 0126	C 07D 471/08	2006.12.11
PIERRE FABRE MEDICAMENT	A7	2008- 0244	C 07D 295/18, A 61K 31/4965	2007.06.19

ÍNDICE NUMÉRICO DE SOLICITUDES DE CERTIFICADO DE PATENTE DE INVENCION PRESENTADAS EN VIRTUD DEL DECRETO-LEY 160

(21)	(13)	(51)	(71)(73)	(22)
2006- 0197	A7	A 61K 31/00, 15/18, 31/56	BAYER SCHERING PHARMA AKTIENGESELLSCHAFT	2005.04.15
2006- 0204	A7	A 61K 31/56, 31/565, 31/57, 31/575	BAYER SCHERING PHARMA AKTIENGESELLSCHAFT	2005.04.29
2006- 0049	A6	A 61K 38/00, A 61P 31/00, 35/00	CENTRO DE INGENIERÍA GENÉTICA Y BIOTECNOLOGÍA y Biorec B.V.	2006.02.28
2008- 0127	A7	C 07C 319/04	ISAGRO S.P.A.	2006.12.15
2008- 0116	A7	C 07D 231/38, A 61K 31/44	INCYTE CORPORATION	2006.12.18
2008- 0244	A7	C 07D 295/18, A 61K 31/4965	PIERRE FABRE MEDICAMENT	2007.06.19
2008- 0126	A7	C 07D 471/08	PFIZER PRODUCTS INC.	2006.12.11
2006- 0192	A6	C 07K 14/00, A 61K 9/14, 9/16, 9/50, C 07K 14/435	CENTRO DE INGENIERÍA GENÉTICA Y BIOTECNOLOGÍA	2006.10.03

ÍNDICE SISTEMÁTICO DE SOLICITUDES DE CERTIFICADO DE PATENTE DE INVENCION PRESENTADAS EN VIRTUD DEL DECRETO-LEY 160

(51)	(13)	(21)	(71)(73)	(22)
A 61K 31/00, 15/18, 31/56	A7	2006- 0197	BAYER SCHERING AKTIENGESELLSCHAFT	PHARMA 2005.04.15
A 61K 31/56, 31/565, 31/57, 31/575	A7	2006- 0204	BAYER SCHERING AKTIENGESELLSCHAFT	PHARMA 2005.04.29
A 61K 38/00, A 61P 31/00, 35/00	A6	2006- 0049	CENTRO DE INGENIERÍA GENÉTICA Y BIOTECNOLOGÍA y Biorec B.V.	2006.02.28
C 07C 319/04	A7	2008- 0127	ISAGRO S.P.A.	2006.12.15
C 07D 231/38, A 61K 31/44	A7	2008- 0116	INCYTE CORPORATION	2006.12.18
C 07D 295/18, A 61K 31/4965	A7	2008- 0244	PIERRE FABRE MEDICAMENT	2007.06.19
C 07D 471/08	A7	2008- 0126	PFIZER PRODUCTS INC.	2006.12.11
C 07K 14/00, A 61K 9/14, 9/16, 9/50, C 07K 14/435	A6	2006- 0192	CENTRO DE INGENIERÍA GENÉTICA Y BIOTECNOLOGÍA	2006.10.03



Nota aclaratoria

Departamento de Invenciones

En el Boletín No. 259 del mes de noviembre, se publicó el Registro **23466** con un Resumen desactualizado en lugar del siguiente que es el que le corresponde.

(11) 23466

(12) Certificado de Autor de Invención

(13) A1

(21) 2008-0141

(54) METODOLOGÍA Y APARATO PARA LA DETECCIÓN OBJETIVA DE TRASTORNOS AUDITIVOS

(57) Metodología y aparato para la detección objetiva de trastornos auditivos, mediante el registro de potenciales evocados de estado estable a estimulación acústica simultánea por vía ósea y aérea, para ser utilizado en recién nacidos. El aparato cuenta con los medios necesarios para la generación independiente de dos estímulos sonoros diferentes, que se presentan al sujeto en forma simultánea a través de transductores electro-acústicos óseo y aéreo, la recogida sincrónica de la actividad eléctrica cerebral del sujeto, la evaluación continua del contacto de los electrodos, la medición interactiva de los niveles de ruido ambiental y la transmisión digital inalámbrica de la actividad bioeléctrica hacia una computadora. Dispone de una metodología propia para procesar y detectar estadísticamente los potenciales provocados por la estimulación ósea-aérea que brinda automáticamente un resultado final categórico, según la presencia o no de un trastorno en la sensibilidad auditiva, el tipo de trastorno (conductorio o sensorial) y la validez del resultado.



SECCIONES PROVINCIALES, PUESTOS DE TRABAJO Y FUNCIONARIOS ESTATALES.

Pinar del Río

Maité Martínez Domínguez (Funcionaria estatal)
Correo electrónico: maite@uct.pinar.cu
Dirección: Colón #106 e/ Maceo y Virtudes, Pinar del Río

Provincia La Habana

Bárbara Rojas López (Funcionaria estatal)
Dirección: Concepción No.375 esquina a 8va. Lawton.
Teléfono: 98-75-71 al 73 ext.120.
Correo electrónico: barbararojas@citmahabana.uct@citmahabana.cu

Ciudad de La Habana

María de los Ángeles Hernández Castellón
(Funcionaria estatal)
Correo electrónico: castellon@delegcha.cu
Yanay B Sánchez González (Funcionaria estatal)
Correo electrónico: yanais@delegcha.cu

Matanzas

Lourdes M. Rodríguez Rodríguez.
Elsie Rodríguez González.
Lázaro Díaz Fundora.
Telef: (052) 24 2483
Correo electrónico:lourdes@cigetmtz.atenas.inf.cu
Milka Castellini Licea (Funcionaria estatal)
Correo electrónico: milka.cl@delegaci.atenas.inf.cu
Dirección: Calle Jovellanos No. 8501 e / Medio y Río, Matanzas

Villa Clara

Mirelys Montesino Herrera
Correo electrónico: mirelysmont@ciget.vcl.cu
Mirelys Claro Pérez
Correo electrónico: mirelys@ciget.vcl.cu
Nancy Pérez Pino
Correo electrónico: nancy@ciget.vcl.cu
Grisel Pérez Gálvez
Correo electrónico: grisel@ciget.vcl.cu
Odonel González Cabrera
Correo electrónico: ogonzalez@ciget.vcl.cu
Dirección: Buen Viaje #18 entre Maceo y Parque, Santa Clara.
Teléfono: 271313

Cienfuegos

Norma León López. Funcionaria Estatal
Correo electrónico: norma@citma.perla.inf.cu
Dirección: Ave. 52 No. 2318 e/ 23 y 25, Cienfuegos
Teléfono - 526370

Sancti Spíritus

Suyen Rodríguez Alvarez.
Correo electrónico: suyen@ciget.yayabo.inf.cu
Nerbys Hernandez Dorta.
Correo electrónico: juridico@ciget.yayabo.inf.cu
Teléfono: (041)336505, 323956, 328392
Dirección: Bartolomé Massó s/n, Esquina Avenida de los Mártires, Sancti Spíritus
Javier Romero Calero. Funcionario Estatal en Sancti Spíritus.
Dirección: Ave. de Los Mártires 163A e/ Maceo y Adolfo del Castillo. Sancti Spíritus.
Tel. 041 - 33 65 87.
Correo electrónico: javier@uct.yayabo.inf.cu

Ciego de Ávila

Gretell de la Paz Samper.
Correo electrónico: nuviainformación@ciget.fica.inf.cu
Dirección: República entre Maceo y Honorato del Castillo
Teléfonos: 201357 y 223066
Yamila Figueras Alomar
Correo electrónico: yamila@citma.fica.inf.cu
Dirección: Joaquín de Agüero e/ Maceo y Simón Reyes
Teléfono: 201138

Camagüey

Deisy Ávila Arias (OCPI)
Correo electrónico: deisy@ciget.fica.inf.cu
Telef: 297901
Zenía H. Sánchez Machado (Funcionaria estatal)
Correo electrónico: zenia@delnet.cmw.inf.cu
Dirección: Sección Provincial de la OCPI General Gómez # 325 e/ Coronel Barreto y San Miguel, Camagüey,

Las Tunas

Gilda Leyva Marquez Funcionaria Estatal
Correo electrónico: gilda@citma.ltunas.inf.cu
Dirección: Lucas Ortíz N° 163 e/ Francisco Vega y Julian Santana
Teléfonos. 348406 y 371225
Keila Borrero Reynaldo (OCPI)
Correo electrónico: keila@ciget.lastunas.cu
Dirección: CIGET Las Tunas
Vicente García N° 44 e/ Julian Santana y Ramón Ortuño
Teléfonos: 346198 y 346199

Holguín

Martha Ma. Morejón Borjas
Correo electrónico: mar@citmahlg.holguin.inf.cu
Teléfonos: (53)(24)422020, 424040, 421228, 429056.
Ext. 136
Dirección: Delegación Territorial CITMA Holguín
Peralta # 16 Esquina a Pachuco Feria. Rpto Peralta.
Holguín.
Sección Provincial:
Ana Didian González Alberteris
Correo electrónico: didian@ciget.holguin.inf.cu
Roberto Jordán Sondón González
Correo electrónico: roberto@ciget.holguin.inf.cu
Teléfonos: (53)(24) 422203, 468306
Dirección: Calle 18 s/n entre 1ra y Maceo Rpto El
Llano, Holguín

Granma

Ada Elia Hechavarría González (OCPI)
Correo electrónico: ada@ciget.granma.inf.cu
Dirección: Calle General García # 60 altos del Bazar,
Bayamo,
Vivían Domínguez Alomá.
Correo electrónico: vivian@ciget.granma.inf.cu
Telf: 42-5547 42-2691

Santiago de Cuba

Yordanka Reyes Paneque.
Maricel Muxart Issac.
Yordanca Abón Guerra.
Telef: 62 6909
Correo electrónico: yordi@megacen.ciges.inf.cu
Yamilé Quevedo Borges (OCPI)
Correo electrónico: gestcien@citma.granma.inf.cu
directoruct@citma.granma.inf.cu
Tania Cedeño Blanch (Funcionaria estatal)
Correo electrónico: tania@citmasc.ciges.inf.cu
Dirección: Carnicería # 459 e/ Enramada y San
Gerónimo, Santiago de Cuba.

Isla de la Juventud

Lourdes T. Fernández Ramírez (OCPI)
Correo electrónico: lourdes@cgsat.gerona.inf.cu
Olga Lidia Sandoval Hechavarría (Funcionaria
Estatal)
Correo electrónico: olga@uct.gerona.inf.cu
Dirección: Calle 41 Nro. 4625 entre 48 y 54.Reparto
26 de Julio. Nueva Gerona.
CP 25100 Teléfono: 324736

Guantánamo

Odalís Teresa Martínez Novellas. Funcionaria
Estatal
Correo electrónico: Odalís@citma.gtmo.inf.cu,
javier@citma.gtmo.inf.cu.
Dirección: Ahogados No 14 / 12 y 13 norte.
Guantánamo.
Teléfono: 384080.
Mariurvis Jiménez Dorado. Puesto de Trabajo
Correo electrónico: mariurvis@ciget.gtmo.inf.cu,
anabel@ciget.gtmo.inf.cu
Teléfonos : 381139-381196



AGENTES OFICIALES QUE BRINDAN SERVICIOS DE PROPIEDAD INDUSTRIAL

AGENTES OFICIALES.

Bufete Internacional, Consultores de Marcas y Patentes.

Casa Matriz

5ta. Avenida No. 16202, esquina 162, Miramar, Playa, Ciudad de La Habana.

Teléfonos: (537) 204 6749 Fax: (537) 204 6750

Sucursal Ciudad de La Habana

5ta. Avenida No. 4002. Esq. 40, Miramar, Playa, Ciudad de La Habana.

Teléfonos: (537) 204 5126 204 5127 204 5736 204 5737 Fax: (537) 204 5125

E-Mail: marcas@bufeteintch.cu violetah@bufeteintch.cu

Rebeca Babeth García Monroy

Violeta M. Herrera Cabrera

CONAS, Consultores Asociados.

5ta Avenida No. 2 201, esquina 22. Miramar, Playa, Ciudad de La Habana.

Teléfonos: (537) 204 0207 y 204 2988 Fax: (537) 204 4320

María Antonia Carrillo de Albornoz y Martínez

CLAIM S. A.,

Lamparilla No. 2, Lonja del Comercio. Oficina 6, La Habana Vieja. Ciudad de La Habana.

Teléfonos: 866 0755 866 0743 Fax: (537) 866 0746

Rogelio Rafael Valdés Pila

María Lourdes Ruiz Sotolongo

Annia Susana Rodríguez Sarraff

Cristina Cabranes Blanco

E-Mail: secretaria@claim.com.cu

Consultoría Jurídica Internacional.

Calle 16 No. 314, entre 3ra. y 5ta., Miramar, Playa, Ciudad de La Habana.

Teléfonos: (537) 204 2490 Fax: (537) 204 2303

Dania Teresita Gálvez Fernández

Reynold Sampedro Vázquez

LEX, S.A.,

Servicios Jurídicos de Marcas y Patentes.

Calle 1ra No. 1 001, esquina 10, Miramar, Playa, Ciudad de La Habana.

Teléfonos: (537) 204 9093 Fax: (537) 204 9593

Ada Acosta Martínez

Dánice Vázquez De Alvaré

Bufete de Servicios Especializados

Calle 23 y J. Vedado, Plaza de La Revolución, Ciudad de La Habana

Teléfonos: (537) 832 6813, 832 6024

Fax: (537) 66 2159

María Amparo Santana Calderín



**Códigos para la identificación de los países .
Según norma OMPI ST-3.**

AF	Afganistán	EC	Ecuador		Estados Unidos
AL	Albania	EG	Egipto	NF	Islas Norfolk
DE	Alemania	SV	El Salvador	SB	Islas Salomón
HV	Alto Volta	AE	Emiratos Árabes Unidos	SJ	Islas Svalbard y Jan Mayen
AD	Andorra	ER	Eritrea	TC	Islas Turks y Caicos
AO	Angola	SK	Eslovaquia	VG	Islas Vírgenes (Británicas)
AI	Anguilla	SI	Eslovenia	VI	Islas Vírgenes (EE.UU.)
AQ	Antártica	ES	España	WF	Islas Wallis y Futuna
AG	Antigua y Barbuda	FM	Estados Federados de Micronesia	IL	Israel
AN	Antillas Holandesas	US	Estados Unidos de América	IT	Italia
SA	Arabia Saudita	EE	Estonia		
DZ	Argelia	ET	Etiopía		
AR	Argentina	MK	Ex República Yugoslava de Macedonia	JM	Jamaica
AM	Armenia			JP	Japón
AW	Aruba			JO	Jordania
AU	Australia	RU	Federación de Rusia		
AT	Austria	FJ	Fiji		
AZ	Azerbaiyán	PH	Filipinas	KH	Kampuchea
		FI	Finlandia	KZ	Kazajstán
		FR	Francia	KE	Kenya
BS	Bahamas			KI	Kiribati
BH	Bahrein			KW	Kuwait
BD	Bangladesh	GA	Gabón	KG	Kyrguistán
BB	Barbados	GM	Gambia		
BE	Bélgica	GE	Georgia		
BZ	Bélice	GH	Ghana	LA	Laos
BX	Benelux	GI	Gibraltar	LS	Lesotho
BJ	Benin	GD	Granada	LB	Líbano
BM	Bermudas	GR	Grecia	LR	Liberia
BT	Bhután	GL	Groenlandia	LY	Libia
BY	Bielorrusia	GP	Guadalupe	LI	Liechtenstein
BU	Birmania	GT	Guatemala	LT	Lituania
BO	Bolivia	GN	Guinea	LU	Luxemburgo
BA	Bosnia y Herzegovina	GQ	Guinea Ecuatorial		
BW	Botswana	GW	Guinea-Bissau		
BR	Brasil	GY	Guyana	MO	Macao
BN	Brunei Darussalam	GF	Guyana Francesa	MG	Madagascar
BG	Bulgaria			MY	Malasia
BF	Burkina Faso			MW	Malawi
BI	Burundi	HT	Haití	MV	Maldivas
		HL	Holanda	ML	Malí
		HN	Honduras	MT	Malta
CV	Cabo Verde	HK	Hong-Kong	MA	Marruecos
CM	Camerún	HU	Hungría	MQ	Martinica
CA	Canadá	IN	India	MU	Mauricio
CO	Colombia	ID	Indonesia	MR	Mauritania
KM	Comoras	IR	Irán	MX	México
CG	Congo	IQ	Iraq	MC	Mónaco
CI	Costa de Marfil	IE	Irlanda	MN	Mongolia
CR	Costa Rica	BV	Isla Bouvet	MS	Montserrat
HR	Croacia	IS	Islandia	MZ	Mozambique
CU	Cuba	KY	Islas Caimán	MM	Myanmar
TD	Chad	CC	Islas Cocos		
CZ	Checoslovaquia	CK	Islas Cook		
CL	Chile	CX	Islas Christmas	NA	Namibia
CN	China	FK	Islas Falkland	NR	Nauru
CY	Chipre	FO	Islas Faroe	NP	Nepal
		GS	Islas Georgia y Sandwich Meridionales	NI	Nicaragua
DK	Dinamarca	HM	Islas Heard y Mc Donald	NE	Níger
DJ	Djibouti	MP	Islas Marianas Boreales	NG	Nigeria
DM	Dominica	MH	Islas Marshall	NU	Niue
		UM	Islas menores remotas de los	NO	Noruega

Año CIX
Boletín Oficial N°261

NC	Nueva Caledonia	TH	Tailandia
PG	Nueva Guinea Papua	TW	Taiwán
NZ	Nueva Zelandia	TJ	Tayikistán
		IO	Territorio Británico del Océano Índico
		TF	Territorios Australes Franceses
EP	Oficina Europea de Patentes	TP	Timor Oriental
IB	Oficina Internacional de la OMPI	TG	Togo
OM	Omán	TK	Tokelau
WO	OMPI	TO	Tonga
OA	Org. Africana de la Propiedad Intelectual	TT	Trinidad y Tobago
AP	Org. Regional Africana de la Propiedad Industrial	TN	Túnez
		TM	Turkmenistán
		TR	Turquía
		TV	Tuvalu
NL	Países Bajos	SU	U.R.S.S.
PK	Pakistán	UA	Ucrania
PA	Panamá	UG	Uganda
PY	Paraguay	UY	Uruguay
PE	Perú	UZ	Uzbekistán
PN	Pitcairn		
PF	Polinesia Francesa	VU	Vanuatu
PL	Polonia	VA	Vaticano
PT	Portugal	VE	Venezuela
PR	Puerto Rico	VN	Viet Nam
		YE	Yemen
QA	Qatar	YD	Yemen Democrata
		YU	Yugoslavia
GB	Reino Unido		
CF	República Centroafricana	ZR	Zaire
KR	República de Corea	ZM	Zambia
MD	República de Moldova	ZW	Zimbabwe
DO	República Dominicana		
KP	República Popular Democrática de Corea		
TZ	República Unida de Tanzania		
RE	Reunión		
RH	Rhodesia del Sur		
RO	Rumania		
RW	Rwanda		
EH	Sahara Occidental		
KN	Saint Kitts y Nevis		
AS	Samoa Americana		
SM	San Marino		
PM	San Pierre y Miquelon		
VC	San Vicente y las Granadinas		
SH	Santa Helena		
LC	Santa Lucía		
ST	Santo Tomé y Príncipe		
SN	Senegal		
SC	Seychelles		
SL	Sierra Leona		
SG	Singapur		
SY	Siria		
SO	Somalia		
WS	Somoa		
LK	Sri Lanka		
ZA	Sudáfrica		
SD	Sudán		
SE	Suecia		
CH	Suiza		
SR	Suriname		
SZ	Swazilandia		