

Boletín OFICIAL

OFICINA CUBANA DE LA PROPIEDAD INDUSTRIAL



REPÚBLICA
DE CUBA

OC
PI

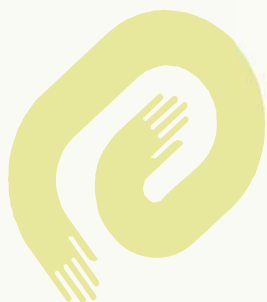

CU ISSN 1028 - 1452



Boletín OFICIAL

OFICINA CUBANA DE LA PROPIEDAD INDUSTRIAL



REPÚBLICA
DE CUBA

MINISTERIO DE CIENCIA
TECNOLOGÍA Y MEDIO AMBIENTE



Boletín Oficial 259
Noviembre 2009

Publicación de:
MARCAS Y OTROS SIGNOS DISTINTIVOS
INVENCIONES Y MODELOS INDUSTRIALES.

Año CVIII
Núm. 259

Noviembre de 2009
Puesto en circulación: 17 de diciembre de 2009

CU ISSN 1028 - 1452
Número Normalizado Internacional
de Publicaciones en Serie
(International Standard Serial Number)



CU ISSN 1028 - 1452



ÍNDICE GENERAL

| | |
|--|----|
| MARCAS Y OTROS SIGNOS DISTINTIVOS. SOLICITUDES. | |
| Códigos numéricos. | 6 |
| Marcas Comerciales. | 7 |
| Nombres Comerciales | 21 |
| Emblemas Empresariales. | 23 |
| | |
| MARCAS Y OTROS SIGNOS DISTINTIVOS. CONCEDIDAS. | |
| Emblemas Empresariales. | 25 |
| Lemas Comerciales | 25 |
| Marcas Comerciales | 36 |
| Nombres Comerciales | 33 |
| | |
| ESTADOS LEGALES. MARCAS Y OTROS SIGNOS DISTINTIVOS. | |
| Anotación de licencia | 35 |
| Caducidad por término de vigencia | 36 |
| Cambio de dirección del titular. | 41 |
| Cambio de nombre del titular. | 44 |
| Corrección de errores | 48 |
| Fusiones | 48 |
| Renovaciones | 50 |
| Trasposos | 60 |
| | |
| ARREGLO DE MADRID | 61 |
| | |
| ESTADOS LEGALES. JURÍDICO. | |
| Caducidad por falta de uso con lugar | 67 |
| Recurso de alzada. Concesiones | 67 |
| Recurso de alzada Concesiones parciales | 67 |
| Recurso de alzada Inadmitidos | 67 |
| Recurso de alzada Interpuestos | 67 |
| Índice de Sentencia de tribunales y anulación Madrid | 68 |
| Índice de recurso de alzada interpuesto Madrid | 68 |
| | |
| INVENCIONES | 70 |
| Códigos numéricos. | 71 |
| Norma Cubana | 72 |
| Certificados de Patentes y de Autor de Invenciones. | 72 |
| | |
| ESTADOS LEGALES. INVENCIONES | |
| Abandonadas. | 78 |
| Denegadas | 79 |
| Renunciadas | 80 |
| Renovadas | 80 |

| | |
|--|------------|
| SOLICITUDES PRESENTADAS. DECRETO-LEY 160 Certificados de Patentes de Invenciones. | 81 |
| ESTADOS LEGALES. MODELOS INDUSTRIALES Renovados | 84 |
| ÍNDICES INFORMATIVOS. MARCAS. Solicitudes Por clasificación internacional de productos y servicios. | 86 |
| Por denominación. | 89 |
| Por titular. | 92 |
| NOMBRES COMERCIALES Por denominación | 95 |
| Por titular | 95 |
| EMBLEMAS EMPRESARIALES. Por denominación | 95 |
| Por titular | 95 |
| ÍNDICES INFORMATIVOS. INVENCIONES. Nominal. | 96 |
| Numérico. | 97 |
| Sistemático. | 98 |
| ÍNDICES INFORMATIVOS. INVENCIONES. Decreto-Ley 160 Nominal. | 99 |
| Numérico. | 99 |
| Sistemático. | 99 |
| Nota Aclaratoria | 100 |
| SECCIONES PROVINCIALES, PUESTOS DE TRABAJO Y FUNCIONARIOS ESTATALES. | 101 |
| AGENTES OFICIALES. | 103 |
| CÓDIGOS POR PAÍSES. | 104 |



SOLICITUDES

Marcas y otros signos distintivos

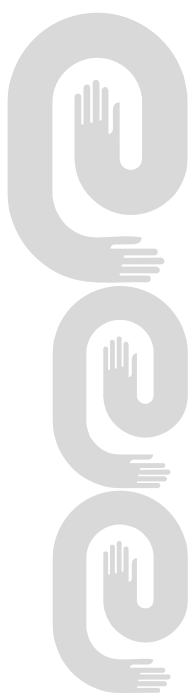



**Códigos numéricos para identificación de datos .
Según norma OMPI ST-60
Marcas y otros signos distintivos**

Marcas Comerciales, Nombres Comerciales, Lemas Comerciales, Rótulos de Establecimientos y Emblemas Empresariales

- (111)** Número de serie del registro.
- (151)** Fecha de registro.
- (170)** Duración del registro.
- (180)** Vigencia.
- (190)** Código del país que registra.
- (210)** Número de serie de la solicitud.
- (220)** Fecha de presentación.
- (310)** Número de serie asignado a la primera solicitud.
- (320)** Fecha de presentación de la primera solicitud.
- (330)** Código de la Norma de la OMPI ST.3 identificando a la oficina nacional o regional donde se presentó la primera solicitud o la organización donde se hizo la primera solicitud.
- (510)** Actividades que divulga.
- (511)** Clasificación Internacional de productos y servicios.
- (531)** Clasificación de los elementos figurativos de las marcas.
- (540)** Diseño.
- (561)** Denominación de la marca.
- (591)** Información relativa a los colores reivindicados.
- (730)** Nombre del solicitante o concesionario y país de origen.
- (740)** Agente oficial o mandatario.

MARCAS COMERCIALES

Solicitudes

- (210)-** 2009-0139
- (220)-** 2009.04.29
- (510)-** Agarraderas de monedas de material metálicos, agarraderas de bebidas de material metálicos.

- (511)-** 06
- (510)-** Automóviles; bicicletas; motocarros; motocicletas; vehículos de motor de dos ruedas y bicicletas; automóviles deportivos; vehículos eléctricos; camiones; automóviles para acampar; vehículos de motor; partes y accesorios para los productos mencionados; ruedas; adornos para ruedas; cubiertas de ruedas; carrocerías para automóviles; parachoques; retrovisores y espejos laterales; ejes; puertas del automóvil; frenos; guardabarros; asientos de automóvil; asientos de seguridad para niños; cubiertas de asientos para vehículos; cojines de asientos; mantas de asientos; parabrisas; limpiaparabrisas; escudos de viento; alarmas antirrobo para vehículos; neumáticos; elementos mecánicos que forman parte de vehículos terrestres, motores y artefactos para vehículos terrestres; motores de corriente alterna y motores de corriente directa para vehículos terrestres; caucho adhesivo para remendar o reparar tubos o neumáticos; chasis de vehículos; neumáticos para las ruedas de vehículos; tapicería para vehículos; locomotoras; portaequipajes para vehículos terrestres; cinturones de asiento para vehículos; volantes para vehículos, dispositivos de dirección; conductos interiores para llantas neumáticas; cajas de engranajes para los automóviles; amortiguadores de suspensión; dispositivos de transmisión; llantas; aparatos de advertencia audible; componentes intercambiables de tapicería para vehículos de motor; descansos para la cabeza; barras de impacto laterales; barras de torsión; cubiertas rellenas; enganches para remolques; perchas de esquí; deflectores; ventanas de techo para el sol; pantallas de sol; cubiertas de descanso de mano; cojines de apoyo de cuello; cubiertas de cinturón de asiento; cubiertas de volante; cubiertas para palanca de cambios; cajas de almacenamiento para automóviles; esteras del suelo para automóviles; luces y lámparas para automóviles; herramientas para bombear neumáticos de bicicleta; cinturones de bicicleta; cestas adaptadas para ciclos; alforjas adaptadas para ciclos; persianas de

sol para los automóviles; dispositivos antideslumbrantes para vehículos.

- (511)-** 12
- (510)-** Cubiertas para espejos, adornos para espejos, agarraderas de material no textil, agarraderas de monedas de material no textil, agarraderas de bebidas de material no textil, agarraderas de teléfonos celulares de material no textil, contenedores de basura de material no metálico.

- (511)-** 20
- (510)-** Agarraderas de monedas de material textil, agarraderas de bebidas de material textil, agarraderas de teléfonos celulares de material textil y agarraderas de utensilios.

- (511)-** 24
- (531)-** 27.01.05;27.05.06;27.05.17



- (561)-** QQ
- (730)-** TENCENT HOLDINGS LIMITED, domiciliada en P.O. Box 2681 GT, Century Yard, Cricket Square, Hutchins Drive, George Town, Grand Cayman, Islas Caimán
- (740)-** León Villaverde, Haliveth, CU

- (210)-** 2009-0231
- (220)-** 2009.07.02
- (510)-** Medios de almacenar datos, es decir, tarjetas de memoria de circuito integrado; circuitos integrados; semiconductores; lectores y programas de escritura electrónicos de tarjetas de memoria de circuito integrado; computadoras personales; grabador de audio, es decir, grabador de audio digital, grabador mp3, grabador de audio de silicona, grabadora de video, es decir, grabadora digital de video, videocámara digital, cámara fotográfica digital, espectador digital de foto, camera digital, reproductora de video digital, grabadora de video digital, grabadora de voz, es decir, grabadora de voz digital, grabador con memoria digital, todos utilizando tarjetas de memoria IC; ordenador de juego, es decir, equipo de juegos para computadoras conteniendo servicios de memoria, nombrado, tarjeta de memoria de circuito integrado, impresoras para computadoras, impresora de margarita, impresora de calidad de carta, impresora de matriz de puntos, impresoras

láseres de impacto, impresora de color, impresora de video, impresoras de inyector de tinta, impresora de avión a reacción de burbuja, teléfonos móvil, televisores, sistemas de Posicionamiento Globales de satélite, tarjeta de memoria de circuito integrado; dispositivos de interfaz para computadoras, nombrado, lectores de USB y escritores, lectores de tarjeta de computadora personales y escritores, tarjeta de modem, tarjeta de conectividad, tarjeta conectada a una red y lectores de tarjeta de sintonizador de TV y escritores; proyectos de películas y proyectores de data, a saber, proyectores de LCD, proyectores de películas, proyectores de foto digitales, proyectores multimedia, jugadores de medios portátiles; ayudantes digitales personales; adaptadores de tarjeta de memoria; naipes de memoria de circuito integrado registrados con la música, revistas, publicidad, material promocional y manuales, libros, diccionarios, enciclopedias y fotografías; grabaciones sanas que presentan música y publicidad, grabaciones de video que presentan música, publicidad, material promocional y manuales, libros, diccionarios y enciclopedias; grabaciones visuales de audio que presentan música y animación.

(511)- 09

(531)- 26.11.12

(540)-



(561)- SD

(730)- SD-3C, LLC, domiciliada en 1209 Orange Street, Wilmington, DE 19801, Estados Unidos de América

(740)- León Villaverde, Haliveth, CU

(210)- 2009-0232

(220)- 2009.07.02

(510)- Encurtidos; puré de tomate y pasta de tomate.

(511)- 29

(510)- Salsas condimentadas; condimentos y especias.

(511)- 30

(510)- Publicidad y gestión de negocios.

(511)- 35

(531)- 01.01.02;01.01.09;27.05.01

(540)-



(561)- STREYA

(730)- EMPRESA COMERCIALIZADORA DE PRODUCTOS AGROPECUARIOS Y FORESTALES, domiciliada en carretera Central Este, kilómetro 3 y medio, Camagüey, Camagüey, República de Cuba

(740)- Caballero Crespo, Manuel de Jesús, CU

(210)- 2009-0233

(220)- 2009.07.02

(510)- Encurtidos; puré de tomate y pasta de tomate.

(511)- 29

(510)- Salsas condimentadas; condimentos y especias.

(511)- 30

(510)- Publicidad y gestión de negocios.

(511)- 35

(531)- 01.01.02;01.01.09;27.03.15

(540)-



(561)- STREYA

(730)- EMPRESA COMERCIALIZADORA DE PRODUCTOS AGROPECUARIOS Y FORESTALES, domiciliada en carretera Central Este, kilómetro 3 y medio, Camagüey, Camagüey, República de Cuba

(740)- Caballero Crespo, Manuel de Jesús, CU

(210)- 2009-0234

(220)- 2009.07.03

(510)- Servicios financieros; transferencias electrónicas de fondos y servicios de pagos; servicios bancarios; servicios de banca electrónica; provisión de servicios de cajeros automáticos; servicios de procesamiento de datos en el campo de mensajes relativos a transferencias electrónicas de fondos

entre instituciones financieras o hacia otras redes de transferencias electrónicas de fondos; servicios de tarjetas de crédito, tarjetas de débito y tarjetas pre-pagadas.

- (511)- 36
- (531)- 27.05.11;27.05.17
- (540)-



- (561)- PULSE
- (730)- PULSE NETWORK LLC, domiciliada en 1301 Mckinney, Suite 2500, Houston, Texas 77010, Estados Unidos de América
- (740)- Triana López, Beatriz, CU

- (210)- 2009-0235
- (220)- 2009.07.03
- (510)- Vehículos, aparatos de locomoción terrestre, aérea o marítima.
- (511)- 12
- (510)- Transporte; embalaje y almacenaje de mercancías; organización de viajes.
- (511)- 39
- (531)- 18.05.07
- (540)-



- (730)- NUEVO GRUPO AERONAUTICO, S.A. DE C.V., domiciliada en Avenida Xola 535 piso 29, Colonia del Valle, Distrito Federal, México
- (740)- Bermúdez Benítez, Leticia Laura, CU

- (210)- 2009-0236
- (220)- 2009.07.03
- (510)- Transporte; embalaje y almacenaje de mercancías; organización de viajes.
- (511)- 39
- (510)- Servicios para proveer alimentos y bebidas; hospedaje temporal.

- (511)- 43
- (561)- MEXICANA
- (730)- NUEVO GRUPO AERONAUTICO, S.A. DE C.V., domiciliada en Avenida Xola 535 piso 29, Colonia del Valle, Distrito Federal, México
- (740)- Bermúdez Benítez, Leticia Laura, CU

- (210)- 2009-0237
- (220)- 2009.07.03
- (510)- Transporte; embalaje y almacenaje de mercancías; organización de viajes.
- (511)- 39
- (510)- Servicios para proveer alimentos y bebidas; hospedaje temporal.
- (511)- 43
- (561)- FRECUENTA
- (730)- NUEVO GRUPO AERONAUTICO, S.A. DE C.V., domiciliada en Avenida Xola 535 piso 29, Colonia del Valle, Distrito Federal, México
- (740)- Bermúdez Benítez, Leticia Laura, CU

- (210)- 2009-0238
- (220)- 2009.07.03
- (510)- Transporte; embalaje y almacenaje de mercancías; organización de viajes.
- (511)- 39
- (510)- Servicios para proveer alimentos y bebidas; hospedaje temporal.
- (511)- 43
- (531)- 26.03.01;26.13.25
- (540)-



- (730)- NUEVO GRUPO AERONAUTICO, S.A. DE C.V., domiciliada en Avenida Xola 535 piso 29, Colonia del Valle, Distrito Federal, México
- (740)- Bermúdez Benítez, Leticia Laura, CU

- (210)- 2009-0239
- (220)- 2009.07.03
- (510)- Servicios para proveer alimentos y bebidas; hospedaje temporal.
- (511)- 43
- (531)- 26.03.01;26.13.25;27.05.01
- (540)-



- (561)-** MEXICANAGO
(730)- NUEVO GRUPO AERONAUTICO,
S.A. DE C.V., domiciliada en Avenida
Xola 535 piso 29, Colonia del Valle,
Distrito Federal, México
(740)- Bermúdez Benítez, Leticia Laura, CU

- (210)-** 2009-0240
(220)- 2009.07.03
(510)- Transporte; embalaje y almacenaje de
mercancías; organización de viajes.
(511)- 39
(510)- Servicios para proveer alimentos y
bebidas; hospedaje temporal.
(511)- 43
(561)- VTP
(730)- NUEVO GRUPO AERONAUTICO,
S.A. DE C.V., domiciliada en Avenida
Xola 535 piso 29, Colonia del Valle,
Distrito Federal, México
(740)- Bermúdez Benítez, Leticia Laura, CU

- (210)-** 2009-0241
(220)- 2009.07.03
(510)- Transporte; embalaje y almacenaje de
mercancías; organización de viajes.
(511)- 39
(510)- Servicios para proveer alimentos y
bebidas; hospedaje temporal.
(511)- 43
(531)- 26.03.01;26.13.25;27.05.01
(540)-



- (561)-** MEXICANACLICK
(730)- NUEVO GRUPO AERONAUTICO,
S.A. DE C.V., domiciliada en Avenida
Xola 535 piso 29, Colonia del Valle,
Distrito Federal, México
(740)- Bermúdez Benítez, Leticia Laura, CU

- (210)-** 2009-0242
(220)- 2009.07.03
(510)- Transporte; embalaje y almacenaje de
mercancías; organización de viajes.
(511)- 39
(510)- Servicios para proveer alimentos y
bebidas; hospedaje temporal
(511)- 43
(531)- 26.03.01;26.13.25;27.05.01
(540)-



- (561)-** MEXICANA
(730)- NUEVO GRUPO AERONAUTICO,
S.A. DE C.V., domiciliada en Avenida
Xola 535 piso 29, Colonia del Valle,
Distrito Federal, México
(740)- Bermúdez Benítez, Leticia Laura, CU

- (210)-** 2009-0243
(220)- 2009.07.06
(510)- Productos químicos destinados a la
industria, ciencia, fotografía, así como
a la agricultura, horticultura y
silvicultura; resinas artificiales en
estado bruto, materias plásticas en
estado bruto; abono para las tierra;
composiciones extintoras;
preparaciones para el temple y
soldadura de metales; productos
químicos destinados a conservar los
alimentos; materias curtientes;
adhesivos (pegamentos) destinados a
la industria.

- (511)-** 01
(561)- AGUACID
(730)- CENTRO NACIONAL DE
INVESTIGACIONES CIENTÍFICAS
(CNIC), domiciliada en avenida 25
número 15202, esquina a 158,
Cubanacán, Playa, Ciudad de La
Habana, República de Cuba
(740)- Formoso Mieres, Alianna, CU

- (210)-** 2009-0244
(220)- 2009.07.06
(510)- Bebidas alcohólicas (con excepción de
cervezas)
(511)- 33
(561)- CONDE DE SUPERUNDA
(730)- MIGUEL TORRES, S.A., domiciliada
en Miguel Torres i Carbó 6, 08720-
Villafranca del Penedés, España
(740)- León Villaverde, Haliveth, CU

- (210)-** 2009-0245
(220)- 2009.07.07
(510)- Productos farmacéuticos y
veterinarios.
(511)- 05
(561)- PARKINEL
(730)- LABORATORIOS BAGÓ, S.A.,
domiciliada en Bernardo de Irigoyen
248, Capital Federal, Argentina
(740)- Santana Calderín, María Amparo, CU

- (210)- 2009-0247
- (220)- 2009.07.08
- (510)- Software.
- (511)- 09
- (510)- Comercialización de software.
- (511)- 35
- (510)- Desarrollar software y brindar servicios de instalación y atención técnica a sistemas de redes.
- (511)- 42
- (531)- 26.04.11;27.05.04
- (540)-



- (561)- DATYS TECNOLOGIAS Y SISTEMAS
- (730)- EMPRESA PARA EL DESARROLLO DE APLICACIONES DE TECNOLOGÍAS Y SISTEMAS, domiciliada en Quinta avenida, número 3401, entre 34 y 36, Playa, Ciudad de La Habana, República de Cuba
- (740)- Rodríguez Medina, Yamil, CU

- (210)- 2009-0248
- (220)- 2009.07.09
- (510)- Piezas para equipos de izaje.
- (511)- 07
- (510)- Piezas para el mantenimiento y reparación de equipos automotores, de izaje.
- (511)- 12
- (510)- Brindar servicios especializados de arriendo, explotación, mantenimiento y reparación de equipos de operación de cargas contenerizadas y otras, incluyendo las grúas sobre otros portadores. Servicios de mantenimientos y reparación de vehículos, ponchera, chapistería y pinturas, prestar servicios de auxilio en la vía. Reparación de agregados mecánicos y eléctricos, tapicería, lonería y pailería
- (511)- 37
- (510)- Servicios de parqueo y servicios de transportación
- (511)- 39
- (510)- Servicios de comedor y cafetería.
- (511)- 43
- (531)- 14.07.09;26.04.16;26.04.22;27.05.01
- (540)-



- (561)- IET
- (730)- EMPRESA DE IZAJE ESPECIALIZADO Y TALLERES, domiciliada en avenida Boyeros, kilómetro 2.5 y carretera de Husillo, reparto Martí, Cerro, Ciudad de La Habana, República de Cuba
- (740)- Portú Falcón, Daymara; Ruíz Pérez, Reinaldo, CU

- (210)- 2009-0249
- (220)- 2009.07.09
- (510)- Herrajes para la construcción y de carpintería tales como picaportes y cerraduras mecánicas, tranques de Miami, pestillos., pasadores, pines largos y cortos (zamac y latón, acero inoxidable), piezas fundidas, válvulas hidráulicas, tuberías de empotramientos.
- (511)- 06
- (510)- Herrajes sanitarios tales como: módulos de herrajes, latiguillos, duchas fija o de teléfonos, flexos, duchas plásticas, flexos de acero inoxidable, goma, griferías, complementos y accesorios sanitarios y hostelería, artículos sanitarios para minusválidos, apliques, hidrosanitario como complemento de sus producciones para servicios llave en mano.
- (511)- 11
- (510)- Cerámica de pavimento y revestimiento, encimeras y tabicas.
- (511)- 19
- (510)- Espejos, herrajes para muebles tales como módulos de herrajes plásticos, maniqueta horizontal plástico.
- (511)- 20
- (510)- Prestar servicios de llave en mano, instalación, mantenimiento y reparación, tratamiento superficial de pintura, esmerilado y pulido para piezas metálicas, servicios de postventa.
- (511)- 37
- (561)- HERCOS
- (730)- EMPRESA INDUSTRIAL HERRAJES, domiciliada en Morales y 2da. número 175 Reparto Naranja, Guanabacoa, Ciudad de La Habana, República de Cuba
- (740)- Silva Alvarez, Idania, CU

- (210)- 2009-0250
- (220)- 2009.07.09
- (510)- Equipos médicos implantables y no implantables para la ortopedia técnica y quirúrgica.
- (511)- 10

(531)- 05.01.12;19.13.01;27.05.01
(540)-



(561)- RALCA
(730)-(740)- ÁLVAREZ CAMBRAS, RODRIGO,
domiciliada en calle 156, número 105,
entre Primera y Primera A, Playa,
Ciudad de La Habana, República de
Cuba

(210)- 2009-0252
(220)- 2009.07.13
(510)- Vehículos; aparatos de locomoción
terrestre, aérea o acuática.

(511)- 12
(531)- 27.05.10;27.05.17

(540)-

(561)- CERATO KOUA
(730)- KIA MOTORS CORPORATION,
domiciliada en 231 Yangjae- Dong,
Seocho- gu, Seoul, República de
Corea

(740)- Ramírez Pastor, Yordanka, CU

(210)- 2009-0253
(220)- 2009.07.13
(510)- Servicios financieros y de seguros.

(511)- 36
(561)- CHARTIS
(730)- AKITA, INC., domiciliada en 2711
Centerville Road, Suite 400,
Wilmington, Delaware 19808, Estados
Unidos de América

(740)- Ramírez Pastor, Yordanka, CU

(210)- 2009-0254
(220)- 2009.07.15
(510)- Preparaciones para blanquear y otras
sustancias para la colada;
preparaciones para limpiar, pulir,
desengrasar y raspar; jabones,
perfumería, aceites esenciales,
cosméticos, lociones para el cabello,
dentífricos.

(511)- 03
(561)- LAB SERIES
(730)- ARAMIS INC, domiciliada en 767 Fifth
Avenue, Ciudad de New York, New
York 10153, Estados Unidos de
América

(740)- Sampedro Vázquez, Reynold, CU

(210)- 2009-0255
(220)- 2009.07.15

(510)- Papel, cartón y artículos de estas
materias no comprendidas en otras
clases, productos de imprenta,
material de encuadernación,
fotografías, artículos de papelería,
adhesivos (pegamentos) de papelería
para uso doméstico, material para
artistas, pinceles, máquinas de escribir
y artículos de oficinas (excepto
muebles), material de instrucción o
material didáctico (excepto aparatos),
materias plásticas para embalar (no
comprendidas en otras clases),
caracteres de imprentas, clichés de
imprenta.

(511)- 16

(510)- Ropa interior y exterior, calzados y
sombrerería.

(511)- 25

(510)- Azúcar.

(511)- 30

(561)- CUBITA

(730)- CORPORACIÓN CIMEX S.A.,
domiciliada en edificio Sierra Maestra,
avenida Primera y Cero, Miramar,
Playa, Ciudad de La Habana,
República de Cuba

(740)- Sampedro Vázquez, Reynold, CU

(210)- 2009-0256

(220)- 2009.07.15

(510)- Para distinguir los servicios de
asistencia técnica especializada en el
proceso de planeación, instalación,
conservación, mantenimiento
preventivo y correctivo e innovación
tecnológica de los equipos médicos a
fines a la especialidad Hiperbática
Subacuática, servicios técnicos
especializados en la instalación;
puesta en marcha, mantenimiento, y
reparación de equipos a fines a la
especialidad Hiperbática y
Subacuática, y otros similares
utilizados en el campo e la
investigación, la tecnología, y
medicina deportiva. Recuperar
equipos médicos afines.

(511)- 37

(510)- Ofrecer servicios de capacitación,
formación y adiestramiento técnico y
profesional en la especialidad de
electromedicina Hiperbática y
Subacuática, incluyendo la ingeniería
clínica y la bioingeniería, así como la
operación de las tecnologías.

(511)- 41

(510)- Brindar servicios de asesoría técnica
especializada en el análisis,
planeamiento, proyectos llave en
mano.

(511)- 42

(531)- 27.05.01;26.11.11
(540)-



(561)- CICEM
(730)- CENTRO DE INGENIERÍA CLÍNICA Y ELECTROMEDICINA, domiciliada en calle 20, número 110, entre Primera y Tercera avenida, Playa, Ciudad de La Habana, República de Cuba
(740)- Abreu Moreno, Fernando, CU

(210)- 2009-0257
(220)- 2009.07.15
(510)- Bebidas alcohólicas (excepto cervezas).
(511)- 33
(561)- TWO OCEANS
(730)- DROSTDY WINES LIMITED, domiciliada en Aan-de-Wagenweg, Stellenbosch, Sudáfrica
(740)- León Villaverde, Haliveth, CuU

(210)- 2009-0258
(220)- 2009.07.15
(510)- Fragancias, desodorantes, gel de baño, lociones para después de afeitar.
(511)- 03
(561)- NIGHT SHOW BY JOAQUIN CORTES
(730)- IDESA PARFUMS S.A., domiciliada en Vía Augusta 59, 9a planta, 08006, Barcelona, España
(740)- León Villaverde, Haliveth, CU

(210)- 2009-0259
(220)- 2009.07.16
(510)- Salsas y condimentos.
(511)- 30
(531)- 02.03.23
(540)-



(730)- PAPAS & CO., S.A., domiciliada en carretera El Roble, sin número, Rotonda de Cojímar, La Habana del Este, Ciudad de La Habana, República de Cuba
(740)- García Montesino, Adolfo, CU

(210)- 2009-0260
(220)- 2009.07.17
(510)- Productos químicos destinados a la industria, ciencia, fotografía, así como a la agricultura, horticultura y silvicultura; resinas artificiales en estado bruto, materias plásticas en estado bruto; abono para las tierras; composiciones extintoras; preparaciones para el temple y soldadura de metales; productos químicos destinados a conservar alimentos; materias curtientes; adhesivos (pegamentos) destinados a la industria.

(511)- 01
(510)- Colores, barnices, lacas; preservativos contra herrumbre y el deterioro de la madera; materias tintóreas; mordientes; resinas naturales en estado bruto; metales en hojas y en polvo para pintores, decorados, impresores y artistas.

(511)- 02
(510)- Aceites y grasas industriales; lubricantes; productos para absorber, regar y concentrar el polvo; combustibles (incluyendo gasolina para motores) y materias de alumbrado; bujías y mechas para el alumbrado.

(511)- 04
(561)- AX6
(730)- LAVOY CORPORATION S.A., domiciliada en Brandzen 1961 piso 1 Esc. 102, Montevideo, Uruguay
(740)- Santana Calderín, María Amparo, CU

(210)- 2009-0261
(220)- 2009.07.17
(510)- Productos químicos destinados a la industria, ciencia, fotografía, así como a la agricultura, horticultura y silvicultura; resinas artificiales en estado bruto, materias plásticas en estado bruto; abono para las tierras; composiciones extintoras; preparaciones para el temple y soldadura de metales; productos químicos destinados a conservar alimentos; materias curtientes; adhesivos (pegamentos) destinados a la industria.

(511)- 01

(510)- Colores, barnices, lacas; preservativos contra herrumbre y el deterioro de la madera; materias tintóreas; mordientes; resinas naturales en estado bruto; metales en hojas y en polvo para pintores, decorados, impresores y artistas.

(511)- 02

(510)- Aceites y grasas industriales; lubricantes; productos para absorber, regar y concentrar el polvo; combustibles (incluyendo gasolina para motores) y materias de alumbrado; bujías y mechas para el alumbrado.

(511)- 04

(531)- 26.01.20;27.05.25

(540)-



(561)- PENETRIT

(730)- LAVOY CORPORATION S.A., domiciliada en Brandzen 1961 piso 1 Esc. 102, Montevideo, Uruguay

(740)- Santana Calderín, María Amparo, CU

(210)- 2009-0262

(220)- 2009.07.17

(510)- Importar aeronaves, sus motores, agregados, equipos, partes, piezas, medios de transporte general y especial, equipos de comunicación. Metrología, teledetección y aeronavegación, materiales, insumos y herramientas propias de los mismos y para las inversiones y remodelación a las instalaciones aeroportuarias, lubricantes, combustibles, grasas, aceites y líquidos especiales vinculado todo lo anterior a las actividades aeronáuticas y aeroportuarias. Exportar, comercializar forma mayorista mercancías importadas, marquertería de aluminio y falso techo.

(511)- 35

(510)- Conformar e instalar marquertería de aluminio y falso techo para obras instalaciones aeroportuarias.

(511)- 37

(510)- Transportar mercancías importadas, almacenar en cualesquiera de sus modalidades (consignación, comisión y depósito) mercancías importadas.

(511)- 39

(531)- 26.03.23;27.05.08

(540)-



(561)- AVIAIMPORT

(730)- AVIAIMPORT S.A., domiciliada en calle 182, número 126, entre Primera y Quinta avenida, reparto Flores, Playa, Ciudad de La Habana, República de Cuba

(740)- Hernández Díaz, Diana, CU

(210)- 2009-0263

(220)- 2009.07.17

(510)- Materiales de construcción (no metálicos); tubos rígidos no metálicos para la construcción; asfalto, brea y betún; construcciones transportables no metálicas; monumentos no metálicos.

(511)- 19

(531)- 03.01.08;27.05.00

(540)-



(561)- DOMICEN

(730)- DOMICEM S.A., domiciliada en avenida Abraham Lincoln número 295 casi Esquina, avenida José Contreras, edificio Caribalico, segundo piso, Santo Domingo, República Dominicana

(740)- Ramírez Pastor, Yordanka, CU

(210)- 2009-0264

(220)- 2009.07.20

(510)- Materiales reabsorbible para la sustitución y la regeneración ósea.

(511)- 10

(531)- 24.17.07

(540)-

APAFILL-BD

(561)- APAFILL-BD

(730)- CENTRO DE BIOMATERIALES (BIOMAT), domiciliada en avenida Universidad, entre G y Ronda, Vedado, Plaza de La Revolución, Ciudad de La Habana, República de Cuba

(740)- León Villaverde, Haliveth, CU

(210)- 2009-0265

(220)- 2009.07.21

(510)- Restaurantes.

(511)- 43

(531)- 07.01.01;26.02.07;26.04.10;26.04.16;26.04.22;27.01.12



- (561)- PALACIO BOMBAY BOMBAY PALACE ESTD. 1979 LA HABANA
(730)- GRUPO CANOVA S.A. domiciliada en calle 53, Urbanización Obarrio, Swiss Tower, 16th Floor, Panamá
(740)- Triana López, Beatriz, CU

- (210)- 2009-0266
(220)- 2009.07.21
(510)- Productos y sustancias farmacéuticas.
(511)- 05
(561)- DIRECTIL
(730)- ESTABLECIMIENTOS ANCALMO, S.A. DE C.V., domiciliada en Antiguo Cuscatlán, Departamento de la Libertad, El Salvador
(740)- Ruíz Sotolongo, María Lourdes, CU

- (210)- 2009-0267
(220)- 2009.07.21
(510)- Fungicidas para uso en la agricultura y horticultura.
(511)- 05
(561)- TECTO
(730)- SYNGENTA PARTICIPATIONS AG, domiciliada en Schwarzwaldallee 215, CH-4058 Basel, Suiza
(740)- Ramírez Pastor, Yordanka, CU

- (210)- 2009-0268
(220)- 2009.07.23
(510)- Bombones de chocolate.
(511)- 30
(531)- 27.05.01;27.05.03
(540)-



- (561)- TESORITO

- (730)- EMPRESA MIXTA STELLA S.A., domiciliada en Calle 5ta. E esquina 168, Zona 7 Industrial, Alamar, La Habana del Este, Ciudad de La Habana, República de Cuba
(740)- Lara Santana, Jesús, cu

- (210)- 2009-0269
(220)- 2009.07.23
(510)- Bombones de chocolate.
(511)- 30
(531)- 03.09.14;27.05.01;27.05.03
(540)-



- (561)- TESORITO
(730)- EMPRESA MIXTA STELLA S.A., domiciliada en 5ta E y 168, Zona 7, Industrial, Alamar, La Habana del Este, Ciudad de La Habana, República de Cuba
(740)- Lara Santana, Jesús, CU

- (210)- 2009-0270
(220)- 2009.07.23
(510)- Perfumes; productos de perfumería; jabones de tocador; agua de tocador; agua de colonia; aceites personales para uso personal; leches, lociones, preparaciones cosméticas; geles, aceites y sales de baño para usos no medicinales; desodorantes para uso personal, preparaciones para el pelo no medicinales, a saber spray, geles.
(511)- 03
(531)- 19.07.17;19.07.22
(540)-

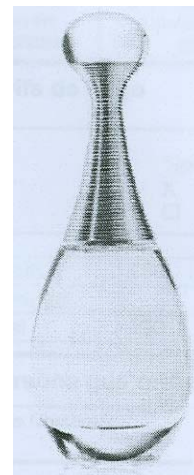

(730)- PARFUMS CHRISTIAN DIOR, S.A.,
domiciliada en 33, Avenue Hoche,
Francia

(740)- León Villaverde, Haliveth, CU

(210)- 2009-0271

(220)- 2009.07.24

(510)- Cuero e imitaciones del cuero,
productos de estas materias no
comprendidos en otras clases; pieles
de animales; baúles y maletas;
paraguas, sombrillas y bastones;
fustas y guarnicionería.

(511)- 18

(510)- Vestidos, calzados, sombrerería.

(511)- 25

(510)- Educación; formación; esparcimiento;
actividades deportivas y culturales.

(511)- 41

(561)- KLAN MORENO

(730)- MORALES REPILADO, REINIER,
domiciliada en calle 68, número 3106,
entre 31 y 41, Playa, Ciudad de La
Habana, República de Cuba

(740)- Ramírez Pastor, Yordanka, CU

(210)- 2009-0272

(220)- 2009.07.24

(510)- Cervezas; aguas minerales y gaseosas
y otras bebidas no alcohólicas;
bebidas y zumos de frutas; siropes y
otras preparaciones para hacer
bebidas.

(511)- 32

(531)- 24.01.25;27.05.10



(561)- LA TROPICAL

(730)- INDUSTRIA APARECHIATURA
REFRIGERANTE IBERICA, S.A.,
domiciliada en Moll Marina 10 Port
Olimpic BCN 08005 Barcelona,
España

(740)- León Villaverde, Haliveth, CU

(210)- 2009-0273

(220)- 2009.07.24

(510)- Publicidad; gestión de negocios
comerciales y ventas; administración
comercial; trabajos de oficina.

(511)- 35

(531)- 26.01.14;27.05.01

(540)-



(561)- LA EPOCA

(730)- INDUSTRIA APARECHIATURA
REFRIGERANTE IBERICA, S.A.,
domiciliada en Moll Marina 10 Port
Olimpic BCN 08005 Barcelona,
España

(740)- León Villaverde, Haliveth, CU

(210)- 2009-0274

(220)- 2009.07.24

(510)- Publicidad; gestión de negocios
comerciales; administración comercial;
trabajos de oficina, fundamentalmente
los servicios brindados por una
relojería-joyería de venta de artículos
de relojería y joyería.

(511)- 35

(510)- Construcción; reparación; servicios de
instalación, fundamentalmente los
servicios brindados en una relojería-
joyería de posventa de reparación,
conservación y mantenimiento de
artículos de relojería y joyería.

(511)- 37

(561)- RABAT HABANA

(730)- INDUSTRIA APARECHIATURA
REFRIGERANTE IBERICA, S.A.,
domiciliada en Moll Marina 10 Port
Olimpic BCN 08005 Barcelona,
España

(740)- León Villaverde, Haliveth, CU

(210)- 2009-0275

(220)- 2009.07.24

(510)- Productos farmacéuticos.

(511)- 05

(561)- LORATINE

(730)- LABORATORIOS LÓPEZ S.A. DE
C.V., domiciliada en Boulevard del
Ejército, Km. 5½ San Salvador, El
Salvador

(740)- León Villaverde, Haliveth, CU

(210)- 2009-0276

(220)- 2009.07.28

(510)- Brindar servicios en la vía de
mantenimiento y reparación de

vehículos, ponchera, chapistería y pintura.

- (511)- 37
- (510)- Ofrecer servicios de transportación de carga e izaje de contenedores, servicios de alquiler de vehículos tractivos y de arrastre; brindar servicios de mudanzas; agencias de carga; servicios de parqueo; alquiler de espacios que eventualmente queden disponibles.
- (511)- 39
- (510)- Servicios de alojamiento no turístico y de alimentación asociada a este, comedor cafetería.
- (511)- 43
- (531)- 24.15.02;24.15.11,
- (540)-



- (561)- RANSIMEX
- (730)- EMPRESA TRANSPORTE DE CARGAS IMPORTACIÓN Y EXPORTACIÓN, RANSIMEX, domiciliada en carretera Central, kilómetro 10, San Miguel del Padrón, Ciudad de La Habana, República de Cuba
- (740)- Castresana Mora, Mercedes Inés, CU

- (210)- 2009-0277
- (220)- 2009.07.28
- (510)- Bebidas alcohólicas (excepto cervezas)
- (511)- 33
- (531)- 24.01.15;27.05.02
- (540)-



- (561)- CANADA DRY
- (730)- CANADA DRY CORPORATION LIMITED, C/O M&C CORPORATE SERVICES, domiciliada en P.O. Box 309GT, George Town, Grand Cayman, Cayman Islands, BWI, Islas Caimán
- (740)- León Villaverde, Haliveth, CU

- (210)- 2009-0278
- (220)- 2009.07.28
- (510)- Bebidas espumosas.
- (511)- 32
- (561)- SENZAO
- (730)- THE COCA-COLA COMPANY, domiciliada en One Coca-Cola Plaza, Atlanta, Georgia 30313, Estados Unidos de América
- (740)- León Villaverde, Haliveth, CU

- (210)- 2009-0279
- (220)- 2009.07.29
- (510)- Vestidos, calzado y sombrerería, todos para bebés, niños, adolescentes, mujeres y hombres.
- (511)- 25
- (561)- HERING
- (730)- CIA HERING, domiciliada en Rua Hermann Hering, número 1790 - Barrio Bom Retiro - Ciudad Blumenau - Provincia Santa Catarina - CP. 89010-900, Brasil
- (740)- Ramírez Pastor, Yordanka, CU

- (210)- 2009-0280
- (220)- 2009.07.29
- (510)- Vestidos, calzado y sombrerería, todos para bebés, niños, adolescentes, mujeres y hombres.
- (511)- 25
- (531)- 26.01.15;27.05.17
- (540)-



- (561)- HERING
- (730)- CIA HERING, domiciliada en Rua Hermann Hering, número 1790 - Barrio Bom Retiro - Ciudad Blumenau - Provincia Santa Catarina - CP. 89010-900, Brasil
- (740)- Ramírez Pastor, Yordanka, CU

- (210)- 2009-0281
- (220)- 2009.07.30
- (510)- Aparatos e instrumentos para la conducción, distribución, transformación, acumulación, regulación o control de la electricidad;

acumuladores eléctricos; baterías eléctricas; sistemas de energía continua (UPS).

(511)- 09

(531)- 27.05.10;27.05.17;..00

(540)-



(561)- EATON POWERWARE

(730)-(740)- SATNAM SINGH, RAINA, domiciliada en calle 10, número 106, apartamento 2, entre Primera y Tercera, Miramar, Playa, Ciudad de La Habana, República de Cuba

(210)- 2009-0282

(220)- 2009.07.30

(510)- Servicios de venta de productos e insumos de ferretería; servicios de venta de artículos de ferretería en general; servicios de tienda para ventas al detalle y comercialización de insumos y artículos de ferretería en general; servicios de compras domiciliarias; servicios de venta por correo mediante catálogos, servicios de venta por teléfono e Internet.

(511)- 35

(510)- Servicios de distribución y almacenamiento de productos e insumos.

(511)- 39

(531)- 26.04.18;27.05.14;27.05.17

(540)-



(561)- HH HOME HARDWARE

(730)-(740)- SATNAM SINGH, RAINA, domiciliada en calle 10, número 106, apartamento 2, entre primera y tercera, Miramar, Playa, Ciudad de La Habana, República de Cuba

(210)- 2009-0283

(220)- 2009.07.30

(510)- Servicios de venta de productos e insumos de ferretería; servicios de venta de artículos de ferretería en general; servicios de tienda para ventas al detalle y comercialización de insumos y artículos de ferretería en general; servicios de compras domiciliarias; servicios de venta por correo mediante catálogos, servicios de venta por teléfono e Internet.

(511)- 35

(510)- Servicios de distribución y almacenamiento de productos e insumos.

(511)- 39

(531)- 26.04.18;27.05.17

(540)-



(561)- THE HOME DEPOT

(730)-(740)- SATNAM SINGH, RAINA, domiciliada en calle 10, número 106, apartamento 2, entre Primera y Tercera, Miramar, Playa, Ciudad de La Habana, República de Cuba

(210)- 2009-0284

(220)- 2009.07.30

(510)- Comercializar de forma mayorista equipos de construcción, transporte automotor, incluyendo los equipos ligeros, plantas y maquinarias industriales relacionadas con la producción de materiales de construcción y equipos para la minimecanización, laminados y equipamientos, partes y piezas para garaje, electrodos, alambres especiales y fundentes para soldar, motores, partes, agregados, accesorios, útiles, herramientas, equipos complementarios de construcción, baterías, neumáticos, cámaras y otros insumos de la mecanización, equipamientos para la aplicación y diagnóstico de lubricantes, equipos técnicos para plantas de diagnóstico automotor, filtros y purificadores para equipos de combustión interna y otros equipos

para ahorro de portadores energéticos, equipos, medios de transporte, neumáticos, inventarios ociosos y de lento movimiento.

- (511)- 35
- (510)- Servicio de postventa.
- (511)- 37
- (510)- Transportar equipos de construcción, transporte automotor, incluyendo los equipos ligeros, plantas y maquinarias industriales relacionadas con la producción de materiales de construcción y equipos para la minimecanización, laminados y equipamientos, partes y piezas para garaje, alambres especiales y fundentes para soldar, motores, partes, piezas, agregados, accesorios, útiles, herramientas, equipos complementarios de construcción, baterías, neumáticos, cámaras y otros insumos de la mecanización, equipamientos para la aplicación y diagnóstico de lubricantes, equipos técnicos para plantas de diagnóstico automotor, filtros y purificadores para equipos de combustión interna y otros equipos para ahorro de portadores energéticos, servicios de alquiler de almacenes y locales de parqueo.

- (511)- 39
- (510)- Brindar servicios de asesoría y consultoría relacionada con el uso y la explotación de la infraestructura energética. Prestar servicios de asistencia técnica, científico-técnicos y de ejecución de proyectos I+D e innovación tecnológica en la actividad de logística.

- (511)- 42
- (531)- 26.07.09;26.11.11;27.05.02
- (540)-



- (561)- COPACCE
- (730)- EMPRESA COMERCIALIZADORA CAMILO CIENFUEGOS, domiciliada en carretera vieja de Guanabacoa y Línea del Ferrocarril, reparto Azotea, Guanabacoa, Ciudad de La Habana, República de Cuba
- (740)- Revés Vidiaux, Inalvis, CU

- (210)- 2009-0285
- (220)- 2009.07.30
- (510)- Servicios de educación, formación, esparcimiento; servicios de edición de textos (que no sean textos publicitarios) y publicaciones de libros, revistas y publicaciones periódicas; servicios de edición,

montaje y producción de programas audiovisuales; alquiler de aparatos audiovisuales; alquiler de aparatos de televisión, de cámaras de video, de equipos de audio; alquiler de películas, de cintas de video y de grabaciones sonoras.

- (511)- 41
- (561)- HOLATV
- (730)- HOLA S.A., domiciliada en 98-2° Velazquez E-28006 Madrid, España
- (740)- Ruíz Sotolongo, María Lourdes, CU

- (210)- 2009-0286
- (220)- 2009.07.30
- (510)- Servicios de educación, formación, esparcimiento; servicios de edición de textos (que no sean textos publicitarios) y publicaciones de libros, revistas y publicaciones periódicas; servicios de edición, montaje y producción de programas audiovisuales; alquiler de aparatos audiovisuales; alquiler de aparatos de televisión, de cámaras de video, de equipos de audio; alquiler de películas, de cintas de video y de grabaciones sonoras.

- (511)- 41
- (531)- 26.04.18;27.05.17
- (540)-



- (561)- iHOLA! TV
- (730)- HOLA S.A., domiciliada en 98-2° Velazquez E-28006 Madrid, España
- (740)- Ruíz Sotolongo, María Lourdes, CU

- (210)- 2009-0287
- (220)- 2009.07.30
- (510)- Calzado.
- (511)- 25
- (561)- PIERRE DUMAS
- (730)- OLEM SHOE CORP., domiciliada en 800 N.W. 21 Street, Miami Florida, 33127, Estados Unidos de América
- (740)- León Villaverde, Haliveth, CU

- (210)- 2009-0288
- (220)- 2009.07.30
- (510)- Petróleo y sus productos, fundamentalmente petróleo combustible, gasolina, keroseno, nafta, aceite lubricante, gas petróleo licuado.
- (511)- 04

- (561)- GULF
(730)- GULF INTERNATIONAL LUBRICANTS, LTD., domiciliada en Canon's Court, 22 Victoria Street, Hamilton, Bermuda HM 12, Bermudas
(740)- León Villaverde, Haliveth, CU

- (210)- 2009-0289
(220)- 2009.07.30
(510)- Instrumentos de música, especialmente, guitarras y mandolinas.
(511)- 15
(531)- 02.05.23;27.05.02
(540)-



- (561)- PATTI FATTI
(730)- SARL PANTHEON, domiciliada en 6 Rue Hoche, 30000 nimes, Francia
(740)- León Villaverde, Haliveth, CU

- (210)- 2009-0290
(220)- 2009.07.31
(510)- Preparaciones farmacéuticas para uso humano.
(511)- 05
(531)- 24.17.07
(540)-

GONAL-F

- (561)- GONAL-F
(730)- ARES TRADING, S.A., domiciliada en Zone Industrielle de L'Ouriettaz, CH-1170 Aubonne, Suiza
(740)- Ramírez Pastor, Yordanka, CU

- (210)- 2009-0291
(220)- 2009.07.31
(510)- Preparaciones farmacéuticas para uso humano.
(511)- 05
(561)- REBIF
(730)- ARES TRADING, S.A., domiciliada en Zone Industrielle de L'Ouriettaz, CH-1170 Aubonne, Suiza
(740)- Ramírez Pastor, Yordanka, CU

- (210)- 2009-0292
(220)- 2009.07.31
(510)- Preparaciones farmacéuticas para uso humano.
(511)- 05
(531)- 02.01.16;02.01.23;27.05.17
(540)-



- (561)- REBIF
(730)- ARES TRADING, S.A., domiciliada en Zone Industrielle de L'Ouriettaz, CH-1170 Aubonne, Suiza
(740)- Ramírez Pastor, Yordanka, CU

- (210)- 2009-0293
(220)- 2009.07.31
(510)- Preparaciones farmacéuticas para uso humano.
(511)- 05
(561)- SAIZEN
(730)- ARES TRADING, S.A. domiciliada en Zone Industrielle de L'Ouriettaz, CH-1170 Aubonne, Suiza
(740)- Ramírez Pastor, Yordanka, CU

- (210)- 2009-0294
(220)- 2009.07.31
(510)- Preparaciones farmacéuticas para uso humano.
(511)- 05
(561)- CRINONE
(730)- ARES TRADING, S.A., domiciliada en Zone Industrielle de L'Ouriettaz, CH-1170 Aubonne, Suiza
(740)- Ramírez Pastor, Yordanka, CU

- (210)- 2009-0455
(220)- 2009.10.28
(510)- Gotas homeopáticas.
(511)- 05
(531)- 27.05.01
(540)-

NoDEGRIP

- (561)- NODEGRIP
(730)- INSTITUTO FINLAY CENTRO DE INVESTIGACIÓN-PRODUCCIÓN DE SUEROS Y VACUNAS, domiciliada en avenida 27 número 19805, La Coronela, La Lisa, Playa, Ciudad de La Habana, República de Cuba
(740)- Beoto Ramos, Sucet, CU

NOMBRES COMERCIALES

Solicitudes

- (210)-** 2009-0015
(220)- 2009.07.07
(510)- Para identificar a la persona jurídica dedicada ofertar servicios de elaboración de proyectos arquitectónicos, ingenieros y tecnológicos para los nuevos objetivos inversionistas u obras, así como para la ampliación, reconstrucción, conservación, restauración, reparación, mantenimiento, demolición y desmontaje de objetivos existentes, de elaboración de proyecto urbanístico, de proyecto de arquitectura de interiores, decoración, exteriores, áreas verdes y paisajismo, de proyecto de mobiliario, equipos, enseres, accesorios, dispositivos y demás artículos estándar o no y sus partes, de proyectos de seiih3ticas, elaboración de proyectos de impacto y condiciones ambientales y de elaboración de maquetas, servicios de fotografía de temas arquitectónicos, ingenieros y constructivos y servicios técnicos de topografía todos ellos en MN y divisa. Brindar servicios de dirección y administración de miniversiones y obras en todo su alcance para la ejecución de nuevas inversiones, ampliación, reconstrucción, conservación, restauración, reparación, mantenimiento, demolición y desmontaje de objetivos existentes incluyendo los de carácter monumental, histórico y patrimoniales, de prueba y puesta en marcha de inversiones objetivos existentes de cualquier tipo, todos ellos en moneda nacional. Brindar servicios de posventa. Brindar servicios de diseño grafico y de manuales de identidad empresarial, de organización de inversiones, técnico-económicos y tecnológicos de evaluación de riesgos vulnerabilidad y daños de desastres naturales y tecnológicos de evaluación de daños a edificaciones de estimaciones económicas y levantamientos técnicos de impacto y condiciones ambientales, estimaciones y presupuestos económicos de inversiones y de uso reemplazo o reconstrucción de objetivos existentes, de innovación tecnológica de sistemas constructivos tecnológicos e ingenieros, ingeniero -geotécnicos aplicados a la construcción. Ofertar servicios con técnicas informáticas de presentaciones digitales y de desarrollo e implementación, así como efectuar la comercialización de programas computacionales propios

de la actividad de ingeniería y proyectos. Prestar servicios de apoyo legal de peritaje y de auditoria técnica y de calidad relacionadas con las actividades de ingeniería y proyectos, de elaboración reproducción y realizar la comercialización de documentación científico-técnica, servicios de superación técnico profesional y de consultaría relacionados con las actividades de ingeniería y proyectos y de alquiler de locales.

- (561)-** CREVER
(730)- EMPRESA DE DISEÑO E INGENIERÍA CREVER, domiciliada en avenida 30 de noviembre, sin número, edificio BANDEC altos, República de Cuba
(740)- Arrieta Garcés, Miguel Mariano, CU

- (210)-** 2009-0016
(220)- 2009.07.17
(510)- Para identificar a la persona jurídica dedicada a la venta de pasajes y transportación por ómnibus, alquiler de ómnibus y servicios gastronómicos a bordo de ómnibus.
(561)- EMPRESA DE ÓMNIBUS VÍA AZUL
(730)- EMPRESA DE ÓMNIBUS VÍA AZUL, domiciliada en calle 16, s/n entre Línea del Ferrocarril y Final, reparto el Palmar, Marianao, Ciudad de La Habana, República de Cuba
(740)- Muñoz González, Francisco, CU

- (210)-** 2009-0017
(220)- 2009.07.29
(510)- Para identificar a la persona jurídica dedicada a elaborar y comercializar de forma mayorista artículos de la industria gráfica; brindar servicios de preimpresión, impresión acabado, barnizado y troquelado; comercializar de forma mayorista planchas metálicas del proceso productivo de la industria poligráfica a las empresas de la Unión de Empresas de Recuperación de Materias Primas, comercializar de forma mayorista recorteras y desechos del proceso productivo de la industria poligráfica a las empresas de la Unión de Empresas de Recuperación de Materias Primas y a las Industrias Locales, comercializar de forma mayorista productos ociosos y de lento movimiento de la industria poligráfica a través de las entidades autorizadas para ello, brindar servicios de diseño gráfico para el aseguramiento de la producción

gráfica a entidades; brindar servicios de comedor-cafetería y transportación a los trabajadores; y brindar servicios de restaurante, gastronómicos y de recreación a sus trabajadores como parte de la atención al hombre.

- (561)- EMPRESA EDICIONES CARIBE
- (730)- EMPRESA EDICIONES CARIBE, domiciliada en Calzada vieja de Guanabacoa, sin número y Línea del Ferrocarril, Reparto Mañana, Guanabacoa, Ciudad de La Habana, República de Cuba
- (740)- Sáma Alzar, Michel, CU

- (210)- 2009-0018
- (220)- 2009.09.28
- (510)- Para identificar a la persona jurídica dedicada a la comercialización de accesorios y piezas de repuestos para equipos ferroviarios; componentes y herrajes para la construcción de inmuebles; piezas y accesorios para instalaciones de gas, además la producción de estructuras metálicas ferrosas y no ferrosas, parlerías, soldaduras, así como servicios mecánicos.
- (561)- METCAR
- (730)- EMPRESA ESTATAL SOCIALISTA METALÚRGICA «AMÉRICA LIBRE» domiciliada en carretera Cárdenas - Máximo Gómez, kilómetro 1 y medio, Cárdenas, Matanzas, República de Cuba
- (740)- Sánchez Marín, Anaitza, CU

Emblemas Empresariales

(210)- 2009-0030

(220)- 2009.07.29

(510)- Para identificar a la persona jurídica dedicada a producir y comercializar de forma mayorista café torrefaccionado en el mercado interno. Brindar servicios de maquila de café torrefaccionado en grano y molido. Brindar servicios alquiler de locales.

(531)- 05.07.01;24.01.12;27.05.01

(540)-



(561)- REGIL EMPRESA TORREFACTORA DE CAFÉ

(730)- EMPRESA TORREFACTORA DE CAFÉ REGIL, domiciliada en Independencia número 189 esquina Aranguren, Guanabacoa, Ciudad de La Habana, República de Cuba

(740)- Oliva Rodríguez, Andrés Jacinto, CU



CONCEDIDAS

Marcas y otros signos distintivos

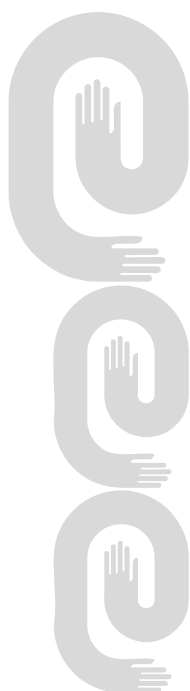

Marcas Concedidas

Emblemas

| No_Reg | Denominación | Titular | Clases | Pub_Sol |
|-----------|---|---|--------|------------|
| 2007-0009 | MARAVAR | EMPRESA DE SERVICIOS PORTUARIOS DEL ORIENTE CU | | / / |
| 2007-0022 | | CENTRO DE INVESTIGACIÓN Y SERVICIOS AMBIENTALES Y TECNOLÓGICOS CU | | 12/11/2007 |
| 2007-0038 | VERGEL | EMPRESA AGROPECUARIA DE LA CONSTRUCCIÓN DE HOLGUÍN CU | | 17/12/2007 |
| 2007-0050 | LACALUM | EMPRESA DE LACADOS DE ALUMINIO CU | | 17/12/2007 |
| 2007-0054 | ZONA ESPECIAL DE DESARROLLO Y DE ACTIVIDADES LOGÍSTICAS W, WAJAY, ZEDAL | ZONA ESPECIAL DE DESARROLLO Y DE ACTIVIDADES LOGÍSTICAS WAJAY, ZEDAL S.A. CU | | 24/01/2008 |
| 2007-0055 | ALIMPEX | EMPRESA IMPORTADORA EXPORTADORA DE EQUIPOS Y PIEZAS DE INGENIERÍA, ALIMPEX CU | | 20/02/2008 |
| 2008-0023 | ACIMUT | EMPRESA CONSTRUCTORA DE ARQUITECTURA NO. 19 CU | | 27/11/2008 |
| 2008-0036 | PRENSA LATINA AGENCIA INFORMATIVA LATINOAMERICANA | «PRENSA LATINA» AGENCIA INFORMATIVA LATINOAMERICANA. S.A. CU | | 20/01/2009 |
| 2008-0038 | COMAV | EMPRESA PROVINCIAL CONSTRUCTORA DE OBRAS ESPECIALES Y MANTENIMIENTO VIAL DE SANTIAGO DE CUBA CU | | 20/01/2009 |
| 2008-0039 | MMITSA | MITSA S.A. CU | | 20/01/2009 |
| 2008-0044 | SERTA | EMPRESA DE TRANSPORTACIÓN Y ASEGURAMIENTO, SERTA CU | | 20/02/2009 |
| 2008-0046 | COPMAR | EMPRESA COMERCIAL DE ALIMENTOS, COPMAR CU | | 16/03/2009 |

Lemas

| | | | | |
|-----------|--|---|--|------------|
| 2003-0062 | CON LA DULZURA DE LO NATURAL | EMPRESA AZUCARERA ENRIQUE VARONA GONZÁLEZ CU | | 14/05/2004 |
| 2007-0010 | JUNTOS HACIA LA SOSTENIBILIDAD... URBANO AMBIENTAL | CENTRO DE INVESTIGACIÓN Y SERVICIOS AMBIENTALES Y TECNOLÓGICOS CU | | 12/11/2007 |
| 2007-0021 | SEMBRAMOS Y C O S E C H A M O S PROSPERIDAD | EMPRESA AGROPECUARIA DE LA CONSTRUCCIÓN DE HOLGUÍN CU | | 17/12/2007 |
| 2007-0029 | UN UNIVERSO DE COLORES | EMPRESA DE LACADOS DE ALUMINIO CU | | 24/01/2008 |
| 2008-0008 | UNA OBRA MAESTRA EN CADA PAR | EMPRESA DE CALZADO AMADOR BLANCO PEÑA CU | | 29/05/2008 |
| 2008-0015 | AMPLIANDO SU PORVENIR | EMPRESA CONSTRUCTORA DE ARQUITECTURA NO. 19 CU | | 27/11/2008 |
| 2008-0017 | A UN RETO, MIL SOLUCIONES | EMPRESA CONSTRUCTORA DE OBRAS DE INGENIERÍA # 24 CU | | 24/12/2008 |

| | | | | |
|-----------|--------------------------------------|---------------------------------|--|------------|
| 2008-0024 | SUNRISE, UNIDOS BAJO UN MISMO SOL | VIÑA CONCHA Y TORO S.A. CL | | 16/03/2009 |
| 2008-0025 | EL SABOR DE LOS BUENOS MOMENTOS | DELI POLLO, S.A. NI | | 16/03/2009 |
| 2008-0027 | COMPARTIENDO SUEÑOS | EMPRESA MIXTA DUJO COPO S.A. CU | | 14/04/2009 |

Marcas

| | | | | |
|-----------|----------------------------|---|------------|------------|
| 2000-0034 | AVNET | AVNET, INC. US | 35 | 01/06/2001 |
| 2000-0306 | TYTON | UNITED STATES PIPE & FOUNDRY COMPANY, LLC US | 17 | 27/04/2001 |
| 2000-1087 | PINY | EMPRESA PRODUCTOS LÁCTEOS PINAR DEL RÍO CU | 30 | 06/07/2001 |
| 2007-0083 | VIRGIN SUN GROWN | HOLT'S COMPANY US | 34 | 18/05/2007 |
| 2007-0270 | TRANSDIESEL | EMI TRANSPORTE OCCIDENTE CU | 37 | 30/08/2007 |
| 2007-0378 | TANRICO | CORPORATIVO TANRICO, S.A. DE C.V. MX | 32 | 12/11/2007 |
| 2007-0455 | ARCO IRIS | CENTRO PROVINCIAL DE PATRIMONIO CULTURAL DE CIUDAD DE LA HABANA CU | 35, 37, 42 | 12/11/2007 |
| 2007-0542 | RODAR | RODAR MOTOCICLOS «RAMÓN GONZÁLEZ CORO» CU | 12, 35, 37 | 17/12/2007 |
| 2007-0582 | ARTE CUADRO | EMPRESA BISART CU | 35, 37, 40 | 17/12/2007 |
| 2008-0008 | TRÉBOL | EMPRESA DE CONFECCIONES TREBOL. UNIÓN DE CONFECCIONES TEXTILES CU | 24, 25 | 30/06/2008 |
| 2008-0013 | CLARO TV BASICO | BCP S/A BR | 09, 38 | / / |
| 2008-0024 | VIÑALESBUSTOUR | GRUPO EMPRESARIAL DE TRANSPORTE TURÍSTICO TRANSTUR, S.A. CU | 39 | 30/06/2008 |
| 2008-0025 | BARACOABUSTOUR | GRUPO EMPRESARIAL DE TRANSPORTE TURÍSTICO TRANSTUR, S.A. CU | 39 | 30/06/2008 |
| 2008-0095 | MAIZÍN | UNIÓN MOLINERA CU | 30 | 19/08/2008 |
| 2008-0098 | LA MOLINERA | UNIÓN MOLINERA CU | 30 | 09/04/2008 |
| 2008-0110 | GRUPO INDUSTRIAL MICHEL | MICHEL ONTIVEROS, PABLO IGNACIO MX | 30 | 19/08/2008 |
| 2008-0111 | FLORIANA | EMPRESA DE CONFECCIONES CAONEX CU | 25 | 29/05/2008 |
| 2008-0136 | LAZER | EMPRESA MECÁNICA DE SANTA CLARA «ÁNGEL VILLAREAL BRAVO». MINERVA CU | 12 | 25/09/2008 |
| 2008-0142 | STARVITAL | MICHEL ONTIVEROS, PABLO IGNACIO MX | 30 | 25/09/2008 |

| | | | | |
|-----------|----------------------------------|---|--------------------|------------|
| 2008-0161 | CARRUSEL | EMPRESA DE CONFECCIONES PUNTEX CU | 25 | 29/05/2008 |
| 2008-0162 | TACACILLO | EMPRESA DE CONFECCIONES PUNTEX CU | 25 | 29/05/2008 |
| 2008-0163 | ROYAL | EMPRESA DE CONFECCIONES PUNTEX CU | 25 | 29/05/2008 |
| 2008-0164 | EVENTO | EMPRESA DE CONFECCIONES PUNTEX CU | 25 | 29/05/2008 |
| 2008-0165 | OSITO | EMPRESA DE CONFECCIONES PUNTEX CU | 25 | 29/05/2008 |
| 2008-0176 | PRUDENTIAL | THE PRUDENTIAL INSURANCE COMPANY OF AMERICA US | 35, 36 | 29/05/2008 |
| 2008-0177 | PRAMERICA | THE PRUDENTIAL INSURANCE COMPANY OF AMERICA US | 35, 36, 39 | 22/10/2008 |
| 2008-0178 | PRAMERICA | THE PRUDENTIAL INSURANCE COMPANY OF AMERICA US | 35, 36 | 29/05/2008 |
| 2008-0189 | JATIPAP | EMPRESA DE PAPEL (CUBAPEL) CU | 35 | 29/05/2008 |
| 2008-0191 | AISHA | EMPRESA DE CALZADO AMADOR BLANCO PEÑA CU | 25 | 22/10/2008 |
| 2008-0192 | ANDARE | EMPRESA DE CALZADO AMADOR BLANCO PEÑA CU | 25 | 22/10/2008 |
| 2008-0193 | ANDARIEGA | EMPRESA DE CALZADO AMADOR BLANCO PEÑA CU | 25 | 22/10/2008 |
| 2008-0194 | ASES | EMPRESA DE CALZADO AMADOR BLANCO PEÑA CU | 25 | 22/10/2008 |
| 2008-0219 | RAICES AFRICANAS | GALANO MATOS, FÉLIX REINALDO ES | 03 | 22/10/2008 |
| 2008-0225 | KARIME | CENTRO DE DESARROLLO DE LA MAQUINARIA AGRÍCOLA (CEDEMA) CU | 06, 20 | 22/10/2008 |
| 2008-0233 | JUMEX SOIA | FRUGOSA S.A. DE C.V MX | 32 | 27/11/2008 |
| 2008-0252 | SALOMÉ | MORALES HERNÁNDEZ, MARIA SALOMÉ; DORTICÓS MORALES, CATHERINE CU | 03, 14, 25, 42, 44 | 27/11/2008 |
| 2008-0257 | COSTA BALLS&ROLLS | COSTA S.A. CL | 30 | 27/11/2008 |
| 2008-0269 | C'EST LA VIE | CHRISTIAN LACROIX, SNC FR | 03 | 27/11/2008 |
| 2008-0270 | MIO | CORPORACIÓN CIMEX S.A. CU | 03, 16, 25 | 27/11/2008 |
| 2008-0274 | CÉST LA VIE BY CHRISTIAN LACROIX | CHRISTIAN LACROIX, SNC FR | 03 | 27/11/2008 |
| 2008-0277 | VIPAN | VIMA WORLD LTD. VG | 30 | 27/11/2008 |
| 2008-0281 | TORDON | ALPHA-AGRO LTD GB | 05 | 27/11/2008 |
| 2008-0282 | CESAR | ALPHA-AGRO LTD GB | 05 | 27/11/2008 |

| | | | | |
|-----------|-----------------------------|--|----------------|------------|
| 2008-0286 | STEEL MATE | STEEL MATE CO., LTD CN | 09, 12 | 27/11/2008 |
| 2008-0287 | CARLSBERG | CARLSBERG A/S DK | 32 | 27/11/2008 |
| 2008-0290 | PRONTO | ALPHA-AGRO LTD GB | 05 | 27/11/2008 |
| 2008-0302 | AKADEMOS | UNIVERSIDAD DE LAS CIENCIAS INFORMÁTICAS "UCI" CU | 09, 42 | 24/12/2008 |
| 2008-0303 | FILPACON | UNIVERSIDAD DE LAS CIENCIAS INFORMÁTICAS "UCI" CU | 09, 42 | 24/12/2008 |
| 2008-0304 | NOVA | UNIVERSIDAD DE LAS CIENCIAS INFORMÁTICAS "UCI" CU | 09, 42 | 24/12/2008 |
| 2008-0305 | ALAS | UNIVERSIDAD DE LAS CIENCIAS INFORMÁTICAS "UCI" CU | 09, 42 | 24/12/2008 |
| 2008-0306 | INFODREZ | UNIVERSIDAD DE LAS CIENCIAS INFORMÁTICAS "UCI" CU | 09, 42 | 24/12/2008 |
| 2008-0319 | BRISOL | EMPRESA SUCHEL CETRO CU | 03 | 24/12/2008 |
| 2008-0327 | CBSA | CERVECERÍA BUCANERO S.A. CU | 21, 32 | 24/12/2008 |
| 2008-0329 | SP SCHERING PLOUGH | SCHERING CORPORATION US | 05, 10 | 24/12/2008 |
| 2008-0336 | G I XGMA | XIAMEN XGMA MACHINERY., LTD CN | 07, 12 | 24/12/2008 |
| 2008-0337 | XGMA | XIAMEN XGMA MACHINERY., LTD CN | 07, 12 | 24/12/2008 |
| 2008-0340 | XTRA ALTEX | ORGANIZACIÓN ALTEX S.C. MX | 30 | 24/12/2008 |
| 2008-0341 | POMPA | CORPORACIÓN CIMEX S.A. CU | 03, 16, 25 | 24/12/2008 |
| 2008-0345 | SOSUA SABORES DE FAMILIA | SIGMA ALIMENTOS, S.A. DE C.V. MX | 29 | 24/12/2008 |
| 2008-0346 | SOSUA SABORES DE FAMILIA | SIGMA ALIMENTOS, S.A. DE C.V. MX | 29 | 24/12/2008 |
| 2008-0351 | | GREE ELECTRIC APPLIANCES, INC. OF ZHUHAI CN | 16, 35, 37 | 24/12/2008 |
| 2008-0355 | JATIPAP | EMPRESA DE PAPEL (CUBAPEL) CU | 36, 37, 41, 42 | 24/12/2008 |
| 2008-0356 | JATIBON GRAF | EMPRESA DEL PAPEL (CUBAPEL) CU | 16 | 24/12/2008 |
| 2008-0357 | JATIPREN | EMPRESA DEL PAPEL (CUBAPEL) CU | 16 | 24/12/2008 |
| 2008-0358 | JATIBON PLOT | EMPRESA DEL PAPEL (CUBAPEL) CU | 16 | 24/12/2008 |
| 2008-0359 | JAUTOCOP | EMPRESA DEL PAPEL (CUBAPEL) CU | 16 | 24/12/2008 |
| 2008-0360 | JATICART | EMPRESA DEL PAPEL (CUBAPEL) CU | 16 | 24/12/2008 |

| | | | | |
|-----------|------------------|---|----------------|------------|
| 2008-0361 | JATIBON COPY | EMPRESA DEL PAPEL (CUBAPEL) CU | 16 | 24/12/2008 |
| 2008-0362 | JATIBON | EMPRESA DEL PAPEL (CUBAPEL) CU | 16 | 24/12/2008 |
| 2008-0363 | JATIPREN COPY | EMPRESA DEL PAPEL (CUBAPEL) CU | 16 | 24/12/2008 |
| 2008-0364 | JATIBON BOB | EMPRESA DEL PAPEL (CUBAPEL) CU | 16 | 24/12/2008 |
| 2008-0365 | JATIQUIM | EMPRESA DEL PAPEL (CUBAPEL) CU | 01 | 24/12/2008 |
| 2008-0366 | JATOAD | EMPRESA DEL PAPEL (CUBAPEL) CU | 16 | 24/12/2008 |
| 2008-0367 | JATIPREN PLUS | EMPRESA DEL PAPEL (CUBAPEL) CU | 16 | 24/12/2008 |
| 2008-0369 | ARTIFLEX FORTE | GELCAPS EXPORTADORA DE MEXICO, S.A. DE C.V. MX | 05 | 24/12/2008 |
| 2008-0371 | JATIMOLD | EMPRESA DEL PAPEL (CUBAPEL) CU | 16 | 24/12/2008 |
| 2008-0372 | SIEGFRIED RHEIN | INVERSIONES TRANSGLOBAL S.A. PA | 05, 42 | 24/12/2008 |
| 2008-0374 | SWISHER SWEETS | SWISHER INTERNATIONAL INC. US | 34 | 24/12/2008 |
| 2008-0375 | ERNST & YOUNG | EYGN LIMITED BS | 35, 36 | 24/12/2008 |
| 2008-0376 | FERRACINI 24 H | CALCADOS FERRACINI LTDA. BR | 25 | 24/12/2008 |
| 2008-0378 | REXONA FUTWORK | UNILEVER N.V. NL | 16, 35, 38, 41 | 24/12/2008 |
| 2008-0380 | MARCANO | CENTRO DE INVESTIGACIONES APÍCOLAS CU | 30 | 20/01/2009 |
| 2008-0383 | PILGRIM 'S PRIDE | SATNAM SINGH, RAINA CU | 29 | 20/01/2009 |
| 2008-0386 | TIMEOUT | SATNAM SINGH, RAINA CU | 30 | 20/01/2009 |
| 2008-0389 | VIANNEY | UNION TEXTIL VIANNEY, S. DE R.L. DE C.V. MX | 20, 24, 35 | 20/01/2009 |
| 2008-0397 | BICYCLE | THE UNITED STATES PLAYING CARD COMPANY US | 28 | 20/01/2009 |
| 2008-0401 | ASER | MACHADO MAYEA, MAILYN; HERNÁNDEZ MATAMORO, ANA OLEMA; CASTRO AMIGÓ, VILMA CU | 41 | 20/01/2009 |
| 2008-0403 | INFINITI | NISSAN JIDOSHA KABUSHIKI KAISHA TAMBIÉN COMERCIANDO COMO (NISSAN MOTOR CO. LTD) JP | 12 | 20/01/2009 |
| 2008-0404 | | NISSAN JIDOSHA KABUSHIKI KAISHA TAMBIÉN COMERCIANDO COMO (NISSAN MOTOR CO. LTD) JP | 12 | 20/01/2009 |

| | | | | |
|-----------|-----------------------------------|---|--|------------|
| 2008-0415 | BAILEYS R.A BAILEY | R & A BAILEY & CO. IE | 33 | 20/01/2009 |
| 2008-0416 | CACHITA'S STLYLE | ABRANTES FERNÁNDEZ, CELIA CARIDAD CU | 35 | 20/01/2009 |
| 2008-0419 | LUBRAX | PETROBRAS DISTRIBUIDORA S.A. BR | 04 | 20/01/2009 |
| 2008-0420 | LUBRAX | PETROBRAS DISTRIBUIDORA S.A. BR | 04 | 20/01/2009 |
| 2008-0421 | «LA FLOR DE LOTO» | NAVARRO TORRES, ISMEL; WONG VALDES-PRADO, JOSÉ RAMON CU | 08, 16, 21, 43 | 20/01/2009 |
| 2008-0427 | ILLUSTRIS | RAMÍREZ MEDINA, MARISELA; MEJÍAS REYES, NAURYS EUGENIA CU | 41, 44 | 20/01/2009 |
| 2008-0434 | SURTEK | URREA HERRAMIENTAS PROFESIONALES S.A. DE C.V. MX | 06, 07, 08 | 20/01/2009 |
| 2008-0438 | T O M O R R O W ' S ANSWERS TODAY | AKZO NOBEL N.V. NL | 01, 02, 03, 04, 05, 07, 16, 17, 19, 30, 37, 41, 42 | 20/02/2009 |
| 2008-0441 | HY-LINE | HY-LINE INTERNATIONAL US | 31 | 20/02/2009 |
| 2008-0444 | NARIA | BASF SE DE | 05 | 20/02/2009 |
| 2008-0445 | FRES-KID'S | PRODUCTOS FAMILIA S.A. CO | 03, 16 | 20/02/2009 |
| 2008-0455 | LIRIO | SANCHEZ Y MARTIN, S.A. DE C.V. MX | 03, 16, 25 | 20/02/2009 |
| 2008-0456 | | SANCHEZ Y MARTIN, S.A. DE C.V. MX | 03, 16, 25 | 20/02/2009 |
| 2008-0457 | RUTH | SANCHEZ Y MARTIN, S.A. DE C.V. MX | 03, 16, 25 | 20/02/2009 |
| 2008-0458 | ULTREX | SANCHEZ Y MARTIN, S.A. DE C.V. MX | 03, 16, 25 | 20/02/2009 |
| 2008-0461 | NOQUIM | MARTÍNEZ BEATÓN, JESÚS CU | 29, 30, 31, 32, 43 | 20/02/2009 |
| 2008-0463 | DURATEC | HOLSON CORPORATION S.A. CU | 09, 11, 21 | 20/02/2009 |
| 2008-0464 | RESISTO | HOLSON CORPORATION S.A. CU | 04, 12, 21 | 20/02/2009 |
| 2008-0465 | BONHAM | ROYCO, S.A. PA | 25 | 20/02/2009 |
| 2008-0466 | BELARINA | GRUNENTHAL GMBH DE | 05 | 20/02/2009 |
| 2008-0467 | AKDOV | OBSCHESTVO S O G R A N I C H E N N O Y OTVETSTVENNOSTYU «MESON GRIZ» (LIMITED LIABILITY COMPANY) RU | 32, 33 | 20/02/2009 |
| 2008-0469 | EXPERIENCE | GRUPO P.I. MABE, S.A. DE C.V. MX | 05 | 20/02/2009 |
| 2008-0471 | KENPRO | MINGTING WU CN | 07 | 20/02/2009 |
| 2008-0472 | RESIGUM | IBC RESIGUM INTERNATIONAL S.R.L. CU | 01, 02, 17, 19, 42 | 20/02/2009 |

| | | | | |
|-----------|-------------------------|--|---------------------------|------------|
| 2008-0474 | ARTCOOL | LG ELECTRONICS INC. KR | 11 | 20/02/2009 |
| 2008-0479 | GIGANTE | JOSE GUMA S.A. AR | 03 | 20/02/2009 |
| 2008-0480 | NOVOSEVEN RTS | NOVO NORDISK HEALTH CARE AG CH | 05 | 16/03/2009 |
| 2008-0481 | FC | DUNHILL TOBACCO OF LONDON LIMITED GB | 34 | 16/03/2009 |
| 2008-0482 | DUNHILL | DUNHILL TOBACCO OF LONDON LIMITED GB | 34 | 16/03/2009 |
| 2008-0487 | CLEMENTE JACQUES | SABORMEX EUROPA, S.L. ES | 29, 30 | 16/03/2009 |
| 2008-0488 | COCA-COLA | THE COCA-COLA COMPANY US | 32 | 16/03/2009 |
| 2008-0489 | COPMAR | EMPRESA COMERCIAL DE ALIMENTOS, COPMAR CU | 35, 42 | 16/03/2009 |
| 2008-0494 | IMATRON | AGAN CHEMICAL MANUFACTURERS LTD. IL | 05 | 16/03/2009 |
| 2008-0495 | JARDIN SOUS LA NEIGE | A M E R I C A N - C I G A R E T T E (OVERSEAS) LIMITED LI | 34 | 16/03/2009 |
| 2008-0496 | HESSEL | ESTABLECIMIENTOS ANCALMO, S.A. DE C.V. SV | 05 | 16/03/2009 |
| 2008-0497 | TEMPUR | DAN-FOAM, APS DK | 10, 20 | 16/03/2009 |
| 2008-0509 | DONCELLA | LENERDIT S.A. AR | 03, 05 | 16/03/2009 |
| 2008-0512 | A AGUASAZULES | CUBANACAN, S.A., CORPORACION DE TURISMO Y COMERCIO INTERNACIONAL. CU | 35, 39, 43 | 14/04/2009 |
| 2008-0514 | | SAO PAULO ALPARGATAS, S.A. BR | 25, 28 | 14/04/2009 |
| 2008-0515 | LASTET | NIPPON KAYAKU KABUSHIKI KAISHA JP | 05 | 14/04/2009 |
| 2008-0516 | SKALA | PLATINA COSMÉTICOS LTDA BR | 03 | 14/04/2009 |
| 2008-0519 | AIPTEK | AIPTEK INTERNACIONAL INC TW | 09 | 14/04/2009 |
| 2008-0520 | CLAVEL | CORPORACIÓN CIMEX S.A. CU | 03, 16, 25 | 14/04/2009 |
| 2008-0523 | | SAO PAULO ALPARGATAS, S.A. BR | 25, 28 | 14/04/2009 |
| 2008-0526 | HEARTS ON FIRE | HEARTS ON FIRE COMPANY, LLC US | 14 | 14/04/2009 |
| 2008-0528 | HOF CO. | HEARTS ON FIRE COMPANY, LLC US | 14 | 14/04/2009 |
| 2008-0529 | DREAM | HEARTS ON FIRE COMPANY, LLC US | 14 | 14/04/2009 |
| 2008-0531 | | HEARTS ON FIRE COMPANY, LLC US | 14 | 14/04/2009 |
| 2008-0533 | GREE | GREE ELECTRIC APPLIANCES, INC. OF ZHUHAI CN | 07, 09, 11, 16, 35, 37 | 14/04/2009 |

| | | | | |
|-----------|---------------------------------|--|------------|------------|
| 2008-0535 | FREE YOUR SKIN | EVEREADY BATTERY COMPANY, INC. US | 03, 08 | 14/04/2009 |
| 2008-0536 | CCT | CENTRO DE TECNOLOGÍA Y CALIDAD, CTEC. CU | 42 | 14/04/2009 |
| 2008-0539 | DESEO | ALIMENTOS RÍO ZAZA, S.A. CU | 30, 32, 33 | 14/04/2009 |
| 2008-0540 | SARAO | ALIMENTOS RÍO ZAZA, S.A. CU | 30, 32, 33 | 14/04/2009 |
| 2008-0542 | RAPIDOL | ESTABLECIMIENTOS ANCALMO, S.A. DE C.V. SV | 05 | 14/04/2009 |
| 2008-0543 | OSTEOHESS | ESTABLECIMIENTOS ANCALMO, S.A. DE C.V. SV | 05 | 14/04/2009 |
| 2008-0544 | ALFA INMMOBILIARIA ALFAINMO.COM | INMOBILIARIA ADMINISTRADORES ALFA S.A. ES | DE 36 | 14/04/2009 |
| 2008-0550 | CUCHILLA | ALONSO MATÓ, MIRALYS CU | 41 | 14/04/2009 |
| 2008-0551 | ALPURA | GANADEROS PRODUCTORES DE LECHE PURA, S.A. DE C.V. MX | 29 | 14/04/2009 |
| 2008-0553 | GAVINDOL | MERCK KGAA DE | 05 | 14/04/2009 |
| 2008-0563 | D.B.I. METFORMINA | LABORATORIOS BAGÓ, S.A. AR | 05 | 14/04/2009 |
| 2008-0565 | HELADOS NESTLÉ | SOCIÉTÉ DES PRODUITS NESTLÉ, S.A. CH | 30 | 14/04/2009 |
| 2008-0566 | HELADOS NESTLÉ | SOCIÉTÉ DES PRODUITS NESTLÉ, S.A. CH | 30 | 14/04/2009 |
| 2008-0569 | DUPÉ | SAO PAULO ALPARGATAS, S.A. BR | 25 | 14/04/2009 |
| 2008-0572 | RELOC | BRITISH AMERICAN TOBACCO (BRANDS) LIMITED GB | 34 | 14/04/2009 |
| 2008-0574 | | INTEL CORPORATION US | 09, 41 | 14/04/2009 |
| 2008-0575 | TRETASURF | PROQUIMIA, S.A. ES | 03 | 28/05/2009 |
| 2008-0576 | ECO MAX | VISTA CRESTA, S.A. PA | 09, 11, 35 | 28/05/2009 |
| 2008-0577 | IKE LITE DESIGN | VISTA CRESTA, S.A. PA | 09, 11, 35 | 28/05/2009 |
| 2008-0578 | BRIGHT LIGHTING | STAR VISTA CRESTA, S.A. PA | 09, 11, 35 | 28/05/2009 |
| 2008-0587 | NESTLE | SOCIÉTÉ DES PRODUITS NESTLÉ, S.A. CH | 30 | 28/05/2009 |
| 2008-0600 | BONAFONT | BONAFONT, S.A. DE C.V. MX | 32 | 28/05/2009 |
| 2008-0603 | LEVITÉ | BONAFONT, S.A. DE C.V. MX | 32 | 28/05/2009 |
| 2008-0609 | TAHE | DISTRIBUCIONES MAGAÑA, S.L. ES | 03 | 28/05/2009 |
| 2008-0621 | | CHINA TOBACCO HUNAN INDUSTRIAL CO., LTD. CN | 34 | 25/06/2009 |
| 2008-0622 | | CHINA TOBACCO HUNAN INDUSTRIAL CO., LTD. CN | 34 | 25/06/2009 |

| | | | | |
|----------------|---|--|------------|------------|
| 2008-0625 | MUNDOBIT | UNIVERSIDAD DE LAS CIENCIAS INFORMÁTICAS "UCI" CU | 09, 38, 42 | 25/06/2009 |
| 2008-0660 | KALIPTO | BOMBRILO MERCOSUL S.A. BR | 05 | 25/06/2009 |
| 2008-0663 | PIO | JOINT STOCK COMPANY «RUSSIAN RAILWAYS» RU | 39 | 25/06/2009 |
| 2008-0664 | PIO | JOINT STOCK COMPANY «RUSSIAN RAILWAYS» RU | 39 | 25/06/2009 |
| Nombres | | | | |
| 2007-0010 | CIMAB | CIMAB S.A. CU | | 20/07/2007 |
| 2007-0027 | VERGEL | EMPRESA AGROPECUARIA DE LA CONSTRUCCIÓN DE HOLGUÍN CU | | 17/12/2007 |
| 2007-0033 | RODAR | RODAR MOTOCICLOS " RAMON GONZALEZ CORO" CU | | 17/12/2007 |
| 2007-0040 | EMPRESAS LACADOS ALUMINIO, LACALUM | DE EMPRESA DE LACADOS DE DE ALUMINIO CU | | 24/01/2008 |
| 2007-0041 | ALIMPEX | EMPRESA IMPORTADORA EXPORTADORA DE EQUIPOS Y PIEZAS DE INGENIERÍA, ALIMPEX CU | | 24/01/2008 |
| 2008-0007 | JAGUECITRI | EMPRESA DE CÍTRICOS «VICTORIA DE GIRÓN» CU | | 29/05/2008 |
| 2008-0008 | ALAMO | EMPRESA CÁRNICA VILLA CLARA CU | | 22/10/2008 |
| 2008-0012 | EXCILGAS | EMPRESA DE EXTINTORES Y CILINDROS PARA GAS «FAUSTINO PÉREZ» CU | | 27/11/2008 |
| 2008-0018 | CERES | EES EMPRESA CÁRNICA CIEGO DE ÁVILA CU | | 20/01/2009 |
| 2008-0019 | CITEX | CENTRO DE INVESTIGACIONES TEXTILES (CITEX) CU | | 20/01/2009 |
| 2008-0021 | MITSA | MITSA S.A. CU | | 20/02/2009 |
| 2008-0024 | EMPRESA DE TRANSPORTACIÓN Y ASEGURAMIENTOS, NAVIERA SERTA | EMPRESA DE TRANSPORTACIÓN Y ASEGURAMIENTO, SERTA CU | | 20/02/2009 |
| 2008-0025 | COPMAR | EMPRESA COMERCIAL DE ALIMENTOS, COPMAR CU | | 16/03/2009 |



ESTADOS LEGALES

Marcas y otros signos distintivos

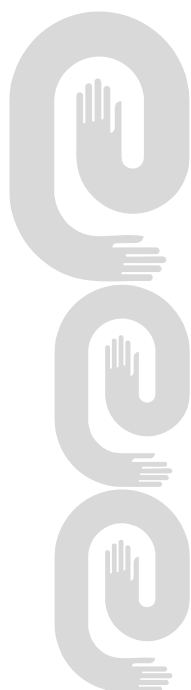

Anotación de licencia

| No_Solic | F_Vigenc | Clase | Denominación | Titular | Licenciatario | Fecha |
|-----------------|-----------------|--------------|---------------------|---------------------------------------|----------------------------|--------------|
| 154336 | 2016.12.18 | 33 | CHIVAS REGAL | CHIVAS BROTHERS (AMERICAS) LIMITED | CHIVAS BROTHERS LIMITED | 2009.11.18 |

Caducidad por término de vigencia

Lemas

| No_Solic | Denominación | Clases | F_Vigenc |
|-----------------|---------------------------------|---------------|-----------------|
| 114896 | BACARDI 75 Aniversario | | 2004.11.24 |
| 208639 | COMPAÑÍA RON BACARDI S.A. | | 2007.10.18 |
| 27/99 | Más que una opción, su solución | | 2009.05.27 |

Marcas

| | | | |
|---------|---|----|------------|
| 173497 | MACKINTOSH | 30 | 2009.05.07 |
| 180/89 | EB | 21 | 2009.04.21 |
| 183/89 | EL COCINERO | 29 | 2009.05.03 |
| 195/89 | HINO | 12 | 2009.05.03 |
| 197/89 | TSAR DE VAN CLEEF & ARPELS | 03 | 2009.05.03 |
| 198/89 | UCEM | 06 | 2009.05.03 |
| 200/89 | M | 28 | 2009.05.03 |
| 201/89 | M | 16 | 2009.05.03 |
| 202/89 | M | 14 | 2009.05.03 |
| 208933 | ALONDRA | 25 | 2009.05.09 |
| 2089399 | KIKIRIKI | 25 | 2009.05.09 |
| 208943 | DEBUT | 25 | 2009.05.10 |
| 208950 | CENTAURO | 25 | 2009.05.10 |
| 208954 | BAMBINO | 25 | 2009.05.10 |
| 208955 | LLANERO | 25 | 2009.05.10 |
| 208964 | SERRANO | 25 | 2009.05.10 |
| 208967 | VINCI | 25 | 2009.05.10 |
| 208970 | GACELA | 25 | 2009.05.10 |
| 219/89 | FLOAT | 19 | 2009.05.19 |
| 221/89 | THE CHAMPAGNE OF GINGER ALES; LE CHAMPAGNE DES GINGER ALES | 32 | 2009.05.19 |
| 222/89 | C'PLUS | 32 | 2009.05.19 |
| 225/89 | LASERMED | 10 | 2009.05.25 |
| 485/99 | PIRAMIDE | 41 | 2009.03.30 |
| 556/99 | GET Softur | 42 | 2009.04.09 |
| 557/99 | GETSoftur | 09 | 2009.04.09 |
| 558/99 | FONT VELLA | 05 | 2009.04.09 |
| 610/99 | | 40 | 2009.04.14 |
| 611/99 | MOVA | 40 | 2009.04.14 |

| No_Solic | Denominación | Clase | F_Vigenc |
|-----------------|----------------------------------|--------------|-----------------|
| 612/99 | MOVA | 40 | 2009.04.14 |
| 642/99 | TECNOPLAST | 19 | 2009.04.22 |
| 677/99 | ROYAL | 07 | 2009.04.26 |
| 699/98 | LEONIDAS | 30 | 2008.05.15 |
| 745/99 | ARGUSERVI | 42 | 2009.05.03 |
| 746/99 | NAVALEC | 37 | 2009.05.03 |
| 747/99 | TORO STEAK HOUSE | 42 | 2009.05.03 |
| 749/99 | CAVE | 01, 17, 19 | 2009.05.03 |
| 750/99 | CAVE | 19 | 2009.05.03 |
| 751/99 | NUMEN | 14 | 2009.05.03 |
| 752/99 | NUMEN | 09 | 2009.05.03 |
| 753/99 | SHIN'S NOODLES | 30 | 2009.05.05 |
| 756/99 | POLFIV | 19 | 2009.05.05 |
| 757/99 | POLFIV | 20 | 2009.05.05 |
| 758/99 | GLASSI | 05 | 2009.05.05 |
| 763/99 | ANGARDI | 35 | 2009.05.07 |
| 764/99 | DMD | 42 | 2009.05.07 |
| 765/99 | DMD | 39 | 2009.05.07 |
| 766/99 | DMD DISEÑO MARKETING DIFERENCIAL | 35 | 2009.05.07 |
| 767/99 | ANGARDI | 39 | 2009.05.07 |
| 770/99 | SURENA | 25 | 2009.05.10 |
| 771/99 | ASTISUR | 37 | 2009.05.10 |
| 773/99 | PROVOCONES | 29 | 2009.05.10 |
| 774/99 | PROVOCONES | 30 | 2009.05.10 |
| 775/99 | CRUNCHY CHIPS | 29 | 2009.05.10 |
| 776/99 | CRUNCHY CHIPS | 30 | 2009.05.10 |
| 777/99 | BOCADELI LUCERITAS | 29 | 2009.05.10 |
| 778/99 | BOCADELI LUCERITAS | 30 | 2009.05.10 |
| 780/99 | VIDRAL | 37 | 2009.05.10 |
| 781/99 | QVAR | 05 | 2009.05.11 |
| 782/99 | CD'A | 42 | 2009.05.11 |
| 783/99 | CD'A | 37 | 2009.05.11 |
| 784/99 | CD'A | 07 | 2009.05.11 |

| No_Solic | Denominación | Clase | F_Vigenc |
|-----------------|---------------------|--------------|-----------------|
| 785/99 | CD'A | 06 | 2009.05.11 |
| 786/99 | SENDAS | 09 | 2009.05.12 |
| 787/99 | EXPERTISE | 09 | 2009.05.12 |
| 788/99 | | 09 | 2009.05.12 |
| 789/99 | GESTAR | 09 | 2009.05.12 |
| 78952 | PACKARD | 09 | 2009.05.27 |
| 792/99 | TEXVI | 23 | 2009.05.12 |
| 793/99 | REGOCEN | 37 | 2009.05.12 |
| 795/99 | CLARITROL | 05 | 2009.05.12 |
| 796/99 | TOBIL | 05 | 2009.05.12 |
| 797/99 | ALIVIUM | 05 | 2009.05.12 |
| 798/99 | LATOREN | 05 | 2009.05.12 |
| 799/99 | CETIRIL | 05 | 2009.05.12 |
| 800/99 | RUMONAL | 05 | 2009.05.12 |
| 801/99 | ACDOL | 05 | 2009.05.12 |
| 802/99 | B-CORT | 05 | 2009.05.12 |
| 806/99 | GATINEAU LASER | 03 | 2009.05.12 |
| 808/99 | SENSUELLE | 08 | 2009.05.12 |
| 814/99 | AMERIS | 38 | 2009.05.14 |
| 815/99 | AMERIS | 37 | 2009.05.14 |
| 816/99 | AMERIS | 09 | 2009.05.14 |
| 817/99 | EXXONMOBIL | 04 | 2009.05.14 |
| 818/99 | EXXON MOBIL | 16 | 2009.05.14 |
| 819/99 | EXXONMOBIL | 01 | 2009.05.14 |
| 820/99 | SPIGEL | 25 | 2009.05.14 |
| 822/99 | TRICOM | 38 | 2009.05.14 |
| 825/99 | SUN RAY | 09 | 2009.05.14 |
| 831/99 | BIOCEN | 42 | 2009.05.17 |
| 832/99 | BIOCEN | 05 | 2009.05.17 |
| 833/99 | BIOCEN | 05 | 2009.05.17 |
| 834/99 | BIOTROFER | 05 | 2009.05.17 |
| 835/99 | BIOTROFER | 05 | 2009.05.17 |
| 837/99 | ANDEL | 07 | 2009.05.18 |

| No_Solic | Denominación | Clase | F_Vigenc |
|-----------------|---------------------------------|--------------|-----------------|
| 838/99 | FORT WORT | 25 | 2009.05.18 |
| 839/99 | SALAZOSULFAPIRIDINA-HC | 05 | 2009.05.20 |
| 842/99 | NIKKO | 36 | 2009.05.20 |
| 845/99 | REPSOL | 06 | 2009.05.20 |
| 846/99 | REPSOL | 37 | 2009.05.20 |
| 84660 | OPOBYL | 05 | 2009.05.06 |
| 847/99 | | 10 | 2009.05.20 |
| 853/99 | GAVILAN | 25 | 2009.05.20 |
| 854/99 | NATO | 25 | 2009.05.20 |
| 855/99 | UVA GRAPES | 25 | 2009.05.20 |
| 856/99 | BENGALA BOUTIQUE | 25 | 2009.05.20 |
| 857/99 | MASCLOR | 03 | 2009.05.21 |
| 858/99 | SUPERCLOR | 03 | 2009.05.21 |
| 859/99 | J. DEL REY | 29 | 2009.05.21 |
| 860/99 | J. DEL REY | 30 | 2009.05.21 |
| 861/99 | J. DEL REY | 32 | 2009.05.21 |
| 863/99 | OCCIDENTAL | 41 | 2009.05.21 |
| 864/99 | JAUJA | 30 | 2009.05.21 |
| 865/99 | AZPE | 18 | 2009.05.24 |
| 866/99 | WE ARE YOUR BEST CHOICE BY AZPE | 18 | 2009.05.24 |
| 868/99 | PANELSYSTEM MIDA | 19 | 2009.05.24 |
| 869/99 | BOSTONIAN Curapie | 18 | 2009.05.24 |
| 870/99 | BOSTONIAN Curapie | 25 | 2009.05.24 |
| 871/99 | BOSTONIAN Curapie | 39 | 2009.05.24 |
| 872/99 | FLORSHIM Curapie | 18 | 2009.05.24 |
| 873/99 | FLORSHIM Curapie | 39 | 2009.05.24 |
| 874/99 | COMELEC | 06 | 2009.05.25 |
| 875/99 | ELEGINA | 05 | 2009.05.25 |
| 876/99 | EXITO NEON | 06 | 2009.05.25 |
| 880/99 | PECTIMORF | 01 | 2009.05.27 |
| 885/99 | CAVATUMBAS | 30 | 2009.05.27 |
| 888/99 | MONSANTO FOOD HEALTH HOPE | 05 | 2009.05.27 |
| 889/99 | MONSANTO FOOD HEALTH HOPE | 31 | 2009.05.27 |

| No_Solic | Denominación | Clase | F_Vigenc |
|-----------------|---------------------------------|--------------|-----------------|
| 890/99 | MONSANTO FOOD HEALTH HOPE | 30 | 2009.05.27 |
| 891/99 | MONSANTO FOOD HEALTH HOPE | 01 | 2009.05.27 |
| 893/99 | VIAJEROS POR TIERRA, MAR Y AIRE | 16 | 2009.05.31 |
| 894/99 | MRS. BAIRD'S | 30 | 2009.05.31 |
| 895/99 | CB CUBAT | 09 | 2009.05.31 |
| Nombres | | | |
| 45/99 | HOTEL HORIZONTES SIBONEY | | 2009.04.30 |
| 64/99 | HOTEL HORIZONTES GUAMA | | 2009.04.30 |
| 65/99 | HOTEL HORIZONTES CLUB TROPICAL | | 2009.04.30 |
| 66/99 | HOTEL HORIZONTES ACUAZUL | | 2009.04.30 |
| 67/99 | HOTEL HORIZONTES LOS DELFINES | | 2009.04.30 |
| 68/99 | HOTEL HORIZONTES MONTE SUR | | 2009.04.30 |
| 69/99 | HOTEL HORIZONTES BELLAMAR | | 2009.04.30 |
| 70/99 | HOTEL HORIZONTES VARAZUL | | 2009.04.30 |
| 71/99 | HOTEL HORIZONTES OASIS | | 2009.04.30 |
| 72/99 | HOTEL HORIZONTES DOS MARES | | 2009.04.30 |
| 73/99 | HOTEL HORIZONTES DEAUVILLE | | 2009.04.30 |
| 74/99 | HOTEL HORIZONTES CARIBE | | 2009.04.30 |
| 75/99 | HOTEL HORIZONTES MARIA AGUILAR | | 2009.04.30 |
| 76/99 | HOTEL HORIZONTES PLAYA GIRON | | 2009.04.30 |
| 77/99 | HOTEL HORIZONTES EL FRANCES | | 2009.04.30 |
| 78/99 | HOTEL HORIZONTES PLAYA LARGA | | 2009.04.30 |
| 79/99 | HOTEL HORIZONTES LAGUNA AZUL | | 2009.04.30 |
| 80/99 | HOTEL HORIZONTES RANCHO LUNA | | 2009.04.30 |
| 83/99 | HOTEL HORIZONTES LAGUNA DORADA | | 2009.04.30 |
| 99/99 | CUBANA DE ACERO | | 2009.05.11 |

Cambio de dirección del titular

| No_Solic | Denominación | Titular | Nueva_Dirección |
|-----------------|------------------------------|--|---|
| 1078/99 | M E N T I T A S AMBROSOLI | INDUSTRIAS AMBROSOLI S.A. | Camino Internacional, Reñaca Alto, Viña del Mar |
| 1175/99 | EMOTION ENGINE | KABUSHIKI KAISHA SONY COMPUTER ENTERTAINMENT (COMERCIANDO COMO SONY ENTERTAINMENT INC.) | 2-6-21, Minami-aoyama, Minato-ku, Tokyo |
| 1285/99 | FAMA | EMPRESA CENTRO CREATIVO FAMA | Mercaderes número 26 entre O'Reilly y Empedrado C.P. 10100 |
| 154/95 | CUBANACAN GRUPO | CUBANACAN S.A. CORPORACIÓN DE TURISMO Y COMERCIO INTERNACIONAL | calle 23 número 156 entre N y O, Vedado |
| 169688 | AVIS | WIZARD CO. INC. | 10750 West Charleston Blvd., Suite 130 Las Vegas, Nevada 89135 |
| 176/95 | CUBANACAN | CUBANACAN GRUPO | calle 23 número 156 entre N y O, Vedado |
| 179481A | SKODA | SKODA HOLDING A.S. | Praha, Václavské nám 837/11 |
| 179482A | SKODA | SKODA HOLDING A.S. | Praha, Václavské nám 837/11 |
| 179483A | SKODA | SKODA HOLDING A.S. | Praha, Václavské nám 837/11 |
| 1801/99 | FERTCOM | CENTRO DE INGENIERÍA INVESTIGACIONES QUÍMICAS | E Vía Blanca sin número entre Infanta y Palatino |
| 1802/99 | KUJO | CENTRO DE INGENIERÍA INVESTIGACIONES QUÍMICAS | E Vía Blanca sin número entre Infanta y Palatino |
| 1803/99 | DINO | CENTRO DE INGENIERÍA INVESTIGACIONES QUÍMICAS | E Vía Blanca sin número entre Infanta y Palatino |
| 1829/99 | AGILENT | AGILENT TECHNOLOGIES, INC | 5301 Stevens Creek Boulevard, Santa Clara, California 95051 |
| 1832/99 | AGILENT | AGILENT TECHNOLOGIES, INC | 5301 Stevens Creek Boulevard, Santa Clara, California 95051 |
| 1833/99 | AGILENT | AGILENT TECHNOLOGIES, INC | 5301 Stevens Creek Boulevard, Santa Clara, California 95051 |
| 1834/99 | AGILENT | AGILENT TECHNOLOGIES, INC | 5301 Stevens Creek Boulevard, Santa Clara, California 95051 |
| 1835/99 | AGILENT | AGILENT TECHNOLOGIES, INC | 5301 Stevens Creek Boulevard, Santa Clara, California 95051 |
| 1836/99 | AGILENT | AGILENT TECHNOLOGIES, INC | 5301 Stevens Creek Boulevard, Santa Clara, California 95051 |
| 1837/99 | AGILENT | AGILENT TECHNOLOGIES, INC | 5301 Stevens Creek Boulevard, Santa Clara, California 95051 |
| 1838/99 | | AGILENT TECHNOLOGIES, INC | 5301 Stevens Creek Boulevard, Santa Clara, California 95051 |
| 1841/99 | | AGILENT TECHNOLOGIES, INC | 5301 Stevens Creek Boulevard, Santa Clara, California 95051 |
| 1842/99 | | AGILENT TECHNOLOGIES, INC | 5301 Stevens Creek Boulevard, Santa Clara, California 95051 |

No_Solic Denominación

| No_Solic | Denominación | Titular | Nueva_Dirección |
|-----------|--------------|---|--|
| 1843/99 | | AGILENT TECHNOLOGIES, INC | 5301 Stevens Creek Boulevard, Santa Clara, California 95051 |
| 1844/99 | | AGILENT TECHNOLOGIES, INC | 5301 Stevens Creek Boulevard, Santa Clara, California 95051 |
| 1845/99 | | AGILENT TECHNOLOGIES, INC | 5301 Stevens Creek Boulevard, Santa Clara, California 95051 |
| 1846/99 | | AGILENT TECHNOLOGIES, INC | 5301 Stevens Creek Boulevard, Santa Clara, California 95051 |
| 1906/99 | CELEBREX | G.D. SEARLE LLC | 235 East 42nd Street, New York, New York 10017 |
| 2000-1330 | MIDEA | GD MIDEA HOLDING CO., LTD | Penglai Road, Beijiao Town, Shunde District, Foshan City, Guangdong Province (Chine) |
| 2003-0412 | SAYERLACK | RENNER SAYERLACK S/A. | Rodavia Estadual RS 118 S/N. KM 18 Gravata, RS |
| 230b/89 | SKODA | SKODA HOLDING A.S. | Praha, Václavské nám 837/11 |
| 289/90 | ARIOLA | SONY MUSIC ENTERTAINMENT INTERNATIONAL SERVICES GMBH. | Neumarkter Strasse 28, D-81673 Munich |
| 318/89 | | DORPAN S.L. | Gremio de Toneleros, 24, Polígono Son Castelló, 07009 Palma de Mallorca, Baleares |
| 321A/99 | SKODA | SKODA HOLDING A.S. | Praha, Václavské nám 837/11 |
| 322/92 | MAGNEVIST | BAYER SCHERING PHARMA AKTIENGESELLSCHAFT | Müllerstrasse 178, 13353 Berlin |
| 323a/99 | SKODA | SKODA HOLDING A.S. | Praha, Václavské nám 837/11 |
| 325/92 | ICADEN | BAYER SCHERING PHARMA AKTIENGESELLSCHAFT | Müllerstrasse 178, 13353 Berlin |
| 326/92 | DIANE | BAYER SCHERING PHARMA AKTIENGESELLSCHAFT | Müllerstrasse 178, 13353 Berlin |
| 327/92 | ANDROCUR | BAYER SCHERING PHARMA AKTIENGESELLSCHAFT | Müllerstrasse 178, 13353 Berlin |
| 328/92 | GYNOVIN | BAYER SCHERING PHARMA AKTIENGESELLSCHAFT | Müllerstrasse 178, 13353 Berlin |
| 329/92 | TRIQUILAR | BAYER SCHERING PHARMA AKTIENGESELLSCHAFT | Müllerstrasse 178, 13353 Berlin |
| 36045 | GESTETNER | NRG MANUFACTURING LIMITED | 66 Chilttern Street London W1U 4AG |
| 36060 | GESTETNER | NRG MANUFACTURING LIMITED | 66 Chilttern Street London W1U 4AG |
| 517/89 | SONY | SONY CORPORATION | 1-7-1 Konan, Minato-Ku, Tokyo |
| 724/99 | TOMMY JEANS | TOMMY HILFIGER LICENSING, LLC. | 601 W 26th St. 6th Floor New York, NY 10001 |
| 755/99 | CBFERT | CENTRO DE INGENIERÍA E INVESTIGACIONES QUÍMICAS | Vía Blanca sin número entre Infanta y Palatino |

No_Solic Denominación
934/99 STARMEDIA

Titular
ERESMAS INTERACTIVA, INC

Nueva_Dirección
1201 Brickell Avenue Suite 350,
Miami, Fl 33131

Cambio de nombre del titular

| No_Solic | Clases | Denominación | Titular | Fecha | Nuevo_Nombre |
|-----------------|---------------|---------------------|---|--------------|---|
| 1116/97 | 05 | NYQUIL | THE PROCTER & GAMBLE INTERAMERICAS INC. | 2009.11.18 | THE PROCTER & GAMBLE COMPANY |
| 126/88 | 01 | OPPANOL | BASF AKTIENGESELLSCHAFT | 2009.11.03 | BASF SE |
| 1285/99 | 38 | FAMA | FAMA COMUNICACION INTEGRAL | 2009.11.20 | EMPRESA CENTRO CREATIVO FAMA |
| 13/98 | 05 | METEOSPASMYL | SOCIETE ANONYME DES PRODUITS SCHLATTER | 2009.11.03 | SOCIÉTÉ DES PRODUITS SCHLATTER |
| 135/98 | 05 | OPAL | BASF AKTIENGESELLSCHAFT | 2009.11.03 | BASF SE |
| 1465/99 | 05 | TETRIS | BASF AKTIENGESELLSCHAFT | 2009.11.03 | BASF SE |
| 1466/99 | 05 | AURA | BASF AKTIENGESELLSCHAFT | 2009.11.03 | BASF SE |
| 1801/99 | 01 | FERTCOM | CENTRO DE PROYECTO E INVESTIGACIONES DE LA QUIMICA | 2009.11.10 | CENTRO DE INGENIERÍA E INVESTIGACIONES QUÍMICAS |
| 1802/99 | 05 | KUJO | CENTRO DE PROYECTO E INVESTIGACIONES DE LA QUIMICA | 2009.11.10 | CENTRO DE INGENIERÍA E INVESTIGACIONES QUÍMICAS |
| 1803/99 | 03 | DINO | CENTRO DE PROYECTO E INVESTIGACIONES DE LA QUIMICA | 2009.11.10 | CENTRO DE INGENIERÍA E INVESTIGACIONES QUÍMICAS |
| 1838/97 | 05 | BLITZ | AVENTIS CROPSCIENCE SA | 2009.11.24 | BAYER CROPSCIENCE S.A. |
| 1896/96 | 14 | ARCTURA | SEIKO HOLDINGS CORPORATION | 2009.11.24 | SEIKO KABUSHIKI KAISHA (COMERCIANDO COMO SEIKO CORPORATION) |
| 1999/96 | 14 | SEIKO 5 SUPERIOR | KABUSHIKI KAISHA HATTORI SEIKO (COMERCIANDO COMO SEIKO CORPORATION) | 2009.11.24 | SEIKO KABUSHIKI KAISHA (COMERCIANDO COMO SEIKO CORPORATION) |
| 2000-0093 | 16 | SELLACRE | COMBINADO DE PRODUCTOS DENTALES ACRILEST | 2009.11.13 | EMPRESA DE PRODUCTOS DENTALES (ACRILEST) |
| 2000-0094 | 05 | ORALOIL | COMBINADO DE PRODUCTOS DENTALES ACRILEST | 2009.11.13 | EMPRESA DE PRODUCTOS DENTALES (ACRILEST) |
| 2000-0095 | 05 | ADICER | COMBINADO DE PRODUCTOS DENTALES ACRILEST | 2009.11.13 | EMPRESA DE PRODUCTOS DENTALES (ACRILEST) |

| No_Solic | Clases | Denominación | Titular | Fecha | Nuevo_Nombre |
|-----------------|---------------|----------------------------------|--|--------------|---|
| 2000-0096 | 03 | BORADEN | COMBINADO DE PRODUCTOS DENTALES ACRILEST | 2009.11.13 | EMPRESA DE PRODUCTOS DENTALES (ACRILEST) |
| 2000-0097 | 05 | COLACER | COMBINADO DE PRODUCTOS DENTALES ACRILEST | 2009.11.13 | EMPRESA DE PRODUCTOS DENTALES (ACRILEST) |
| 2000-0098 | 03 | PULICROM | COMBINADO DE PRODUCTOS DENTALES ACRILEST | 2009.11.13 | EMPRESA DE PRODUCTOS DENTALES (ACRILEST) |
| 2000-0099 | 04 | HUSIL | COMBINADO DE PRODUCTOS DENTALES ACRILEST | 2009.11.13 | EMPRESA DE PRODUCTOS DENTALES (ACRILEST) |
| 2000-0100 | 05 | ELECTROCAL | COMBINADO DE PRODUCTOS DENTALES ACRILEST | 2009.11.13 | EMPRESA DE PRODUCTOS DENTALES (ACRILEST) |
| 2000-0363 | 39 | ENTERPRISE | ENTERPRISE RENT-A-CAR COMPANY | 2009.11.24 | ENTERPRISE HOLDINGS, INC. |
| 2000-0408 | 05 | SEPALGIN | COMBINADO DE PRODUCTOS DENTALES ACRILEST | 2009.11.13 | EMPRESA DE PRODUCTOS DENTALES (ACRILEST) |
| 2000-0409 | 03 | LISOPRIL | COMBINADO DE PRODUCTOS DENTALES ACRILEST | 2009.11.13 | EMPRESA DE PRODUCTOS DENTALES (ACRILEST) |
| 2000-0410 | 05 | ANTIPLAC | COMBINADO DE PRODUCTOS DENTALES ACRILEST | 2009.11.13 | EMPRESA DE PRODUCTOS DENTALES (ACRILEST) |
| 2000-0411 | 05 | HIDROXICAL | COMBINADO DE PRODUCTOS DENTALES ACRILEST | 2009.11.13 | EMPRESA DE PRODUCTOS DENTALES (ACRILEST) |
| 2000-1330 | 09, 11 | MIDEA | GD MD HOLDING CO., LTD | 2009.11.10 | GD MIDEA HOLDING CO., LTD |
| 2001-0680 | 29 | BILL BEEF | INALCA INDUSTRIA ALIMENTARE CARNI S.P.A. | 2009.11.03 | INALCA JBS SOCIETA' PER AZIONI |
| 2001-0681 | 29 | BILL BEEF | INALCA INDUSTRIA ALIMENTARE CARNI S.P.A. | 2009.11.03 | INALCA JBS SOCIETA' PER AZIONI |
| 2001-0855 | 05 | SERENO | AVENTIS CROPSCIENCE SA | 2009.11.24 | BAYER CROPSCIENCE S.A. |
| 2004-0412 | 29 | TEXANA | INALCA INDUSTRIA ALIMENTARE CARNI S.P.A. | 2009.11.10 | INALCA JBS SOCIETA' PER AZIONI |
| 2005-0526 | 36, 41 | INTELLIGENCE CULTIVANDO CLIENTES | BASF AKTIENGESELLSCHAFT | 2009.11.03 | BASF SE |
| 218593 | 14 | LORUS | KABUSHIKI KAISHA HATTORI SEIKO (COMERCIANDO COMO HATTORI SEIKO CO. LTD.) | 2009.11.24 | SEIKO KABUSHIKI KAISHA (COMERCIANDO COMO SEIKO CORPORATION) |
| 218594 | 14 | SEIKO | KABUSHIKI KAISHA HATTORI SEIKO (COMERCIANDO COMO HATTORI SEIKO CO. LTD.) | 2009.11.24 | SEIKO KABUSHIKI KAISHA (COMERCIANDO COMO SEIKO CORPORATION) |
| 219016 | 05 | DECIS | AVENTIS CROPSCIENCE SA | 2009.11.24 | BAYER CROPSCIENCE S.A. |
| 221335 | 05 | ALIETTE | AVENTIS CROPSCIENCE SA | 2009.11.24 | BAYER CROPSCIENCE S.A. |
| 289/90 | 09 | ARIOLA | BMG MUSIC INTERNATIONAL SERVICE GMBH | 2009.11.24 | SONY MUSIC ENTERTAINMENT INTERNATIONAL SERVICES GMBH. |

| No_Solic | Clases | Denominación | Titular | Fecha | Nuevo_Nombre |
|----------|--------|----------------|--|------------|---|
| 303/97 | 14 | SPORTURA | KABUSHIKI KAISHA HATTORI SEIKO (COMERCIANDO COMO SEIKO CORPORATION) | 2009.11.24 | SEIKO KABUSHIKI KAISHA (COMERCIANDO COMO SEIKO CORPORATION) |
| 322/92 | 05 | MAGNEVIST | S C H E R I N G AKTIENGESELLSCHAFT | 2009.11.24 | BAYER SCHERING PHARMA AKTIENGESELLSCHAFT |
| 322/92 | 05 | MAGNEVIST | S C H E R I N G AKTIENGESELLSCHAFT BERLIN ET BERGKAMEN | 2009.11.24 | BAYER SCHERING PHARMA AKTIENGESELLSCHAFT |
| 325/92 | 05 | ICADEN | S C H E R I N G AKTIENGESELLSCHAFT | 2009.11.24 | BAYER SCHERING PHARMA AKTIENGESELLSCHAFT |
| 325/92 | 05 | ICADEN | S C H E R I N G AKTIENGESELLSCHAFT BERLIN ET BERGKAMEN | 2009.11.24 | BAYER SCHERING PHARMA AKTIENGESELLSCHAFT |
| 326/92 | 05 | DIANE | S C H E R I N G AKTIENGESELLSCHAFT | 2009.11.24 | BAYER SCHERING PHARMA AKTIENGESELLSCHAFT |
| 326/92 | 05 | DIANE | S C H E R I N G AKTIENGESELLSCHAFT BERLIN ET BERGKAMEN | 2009.11.24 | BAYER SCHERING PHARMA AKTIENGESELLSCHAFT |
| 327/92 | 05 | ANDROCUR | S C H E R I N G AKTIENGESELLSCHAFT | 2009.11.24 | BAYER SCHERING PHARMA AKTIENGESELLSCHAFT |
| 327/92 | 05 | ANDROCUR | S C H E R I N G AKTIENGESELLSCHAFT BERLIN ET BERGKAMEN | 2009.11.24 | BAYER SCHERING PHARMA AKTIENGESELLSCHAFT |
| 328/92 | 05 | GYNOVIN | S C H E R I N G AKTIENGESELLSCHAFT | 2009.11.24 | BAYER SCHERING PHARMA AKTIENGESELLSCHAFT |
| 328/92 | 05 | GYNOVIN | S C H E R I N G AKTIENGESELLSCHAFT BERLIN ET BERGKAMEN | 2009.11.24 | BAYER SCHERING PHARMA AKTIENGESELLSCHAFT |
| 329/92 | 05 | TRIQUILAR | S C H E R I N G AKTIENGESELLSCHAFT | 2009.11.24 | BAYER SCHERING PHARMA AKTIENGESELLSCHAFT |
| 329/92 | 05 | TRIQUILAR | S C H E R I N G AKTIENGESELLSCHAFT BERLIN ET BERGKAMEN | 2009.11.24 | BAYER SCHERING PHARMA AKTIENGESELLSCHAFT |
| 36045 | 09 | GESTETNER | G E S T E T N E R MANUFACTURING LIMITED | 2009.11.24 | NRG MANUFACTURING LIMITED |
| 36060 | 16 | GESTETNER | G E S T E T N E R MANUFACTURING LIMITED | 2009.11.24 | NRG MANUFACTURING LIMITED |
| 468/89 | 09 | ALCATEL | ALCATEL S.A. | 2009.11.10 | ALCATEL LUCENT |
| 469/89 | 09 | ALCATEL | ALCATEL S.A. | 2009.11.10 | ALCATEL LUCENT |
| 517/89 | 25 | SONY | SONY KABUSHIKI KAISHA (SONY CORPORATION) | 2009.11.10 | SONY CORPORATION |
| 599/89 | 03 | HERMES | HERMES-SCHLEIFMITTEL GMBH & CO. | 2009.11.24 | HERMES-SCHLEIFMITTEL GMBH & CO. KG. |
| 724/99 | 25 | TOMMY JEANS | TOMMY HILFIGER LICENSING, INC | 2009.11.10 | TOMMY HILFIGER LICENSING, LLC. |

| No_Solic | Clases | Denominación | Titular | Fecha | Nuevo_Nombre |
|-----------------|---------------|--------------------------|--|--------------|---|
| 755/99 | 01 | CBFERT | COMPAÑÍA SIDERURGICA ACINOX S.A. | 2009.11.10 | CENTRO DE INGENIERÍA E INVESTIGACIONES QUÍMICAS |
| 82/91 | 14 | SEIKO PERPETUAL CALENDAR | KABUSHIKI HATTORI (COMERCIANDO COMO SEIKO CORPORATION) | 2009.11.24 | SEIKO KABUSHIKI KAISHA (COMERCIANDO COMO SEIKO CORPORATION) |
| 894/96 | 14 | THERMIC | KABUSHIKI HATTORI (COMERCIANDO COMO SEIKO CORPORATION) | 2009.11.24 | SEIKO KABUSHIKI KAISHA (COMERCIANDO COMO SEIKO CORPORATION) |
| 946/96 | 14 | KINETIC | KABUSHIKI HATTORI (COMERCIANDO COMO SEIKO CORPORATION) | 2009.11.24 | SEIKO KABUSHIKI KAISHA (COMERCIANDO COMO SEIKO CORPORATION) |
| 973/99 | 01 | PERDURIT | GRUPO INDUSTRIAL ASBESTO CEMENTO | 2009.11.24 | GRUPO INDUSTRIAL FIBROCEMENTO PERDURIT |
| 974/99 | 06 | PERDURIT | GRUPO INDUSTRIAL ASBESTO CEMENTO | 2009.11.24 | GRUPO INDUSTRIAL FIBROCEMENTO PERDURIT |
| 975/99 | 17 | PERDURIT | GRUPO INDUSTRIAL ASBESTO CEMENTO | 2009.11.24 | GRUPO INDUSTRIAL FIBROCEMENTO PERDURIT |

Corrección de errores.

| No_Solic | Clases | Denominación | Titular | Fecha |
|-----------|--------|--------------|---|------------|
| 2001-0321 | 37 | COPAL | EMPRESA INDUSTRIAL PARA LA INFORMÁTICA, LAS COMUNICACIONES Y LA ELECTRÓNICA, GEDEME | 2009.11.23 |
| 216560 | 25 | FIORUCCI | EDWIN CO. LTD. | 2009.10.27 |
| 468/98 | 37 | | BP P.L.C. | 2009.11.02 |

Nombres

| | | | | |
|-----------|--|------------|---|------------|
| 2001-0033 | | COPAL | EMPRESA INDUSTRIAL PARA LA INFORMÁTICA, LAS COMUNICACIONES Y LA ELECTRÓNICA, GEDEME | 2009.11.02 |
| 2008-0007 | | JAGUECITRI | EMPRESA DE CÍTRICOS «VICTORIA DE GIRÓN» | 2009.10.29 |

Fusión

| No_Solic | Clase | Denominación | Titular | Fecha | Titulares_que_se_fusionan |
|-----------|-------|--------------|---|-----------------|--|
| 171046 | 11 | FRIGIDAIRE | ELECTROLUX PRODUCTS, INC | HOME 2009.10.27 | WHITE CONSOLIDATED INDUSTRIES INC. con WCI OUTDOOR PRODUCTS, INC. |
| 179139 | 07 | FRIGIDAIRE | ELECTROLUX PRODUCTS, INC | HOME 2009.10.27 | WHITE CONSOLIDATED INDUSTRIES INC. con WCI OUTDOOR PRODUCTS, INC. |
| 199/87 | 01 | TIP TOP | STAHLGRUBER OTTO GRUBER GMBH & CO KG | 2009.11.02 | STAHLGRUBER OTTO GRUBER GMBH & CO KG con OTTO GRUBER-Verwaltungsgesellschaft mit beschränkter Haftung |
| 2001-0321 | 37 | COPAL | EMPRESA INDUSTRIAL PARA LA INFORMÁTICA, LAS COMUNICACIONES Y LA ELECTRÓNICA, GEDEME | 2009.11.23 | EMP. DE PRODUCCIÓN DE MEDIOS TÉCNICOS DE COMPUTACIÓN, EMCO, EMPRESA PRODUCTORA DE TÉCNICA ELECTRÓNICA, EMPROTEL y la EMPRESA INDUSTRIAL DE COMUNICACIONES, EIC |
| 432/86 | 17 | REMA TIP TOP | STAHLGRUBER GRUBER AG | OTTO 2009.10.27 | STAHLGRUBER OTTO GRUBER GMBH & CO KG con OTTO GRUBER-Verwaltungsgesellschaft mit beschränkter Haftung Gruber Strasse 65, 85586 Poing, Alemania |
| 47599 | 33 | CARLOS I | ALLIED DOMEQ ESPAÑA, S.A. | 2009.11.18 | ALLIED DOMEQ ESPAÑA, S.A., con PEDRO DOMEQ S.A., y BRISTOL CREAM & FERNANDO A. DE TERRY & ANIS CASTELLANA & HIJOS AGUSTIN BLAZQUEZ |
| 486/97 | 12 | REMA TIP TOP | STAHLGRUBER GRUBER AG | OTTO 2009.10.27 | STAHLGRUBER OTTO GRUBER GMBH & CO KG con OTTO GRUBER-Verwaltungsgesellschaft mit beschränkter Haftung Gruber Strasse 65, 85586 Poing, Alemania |

| No_Solic | Clase | Denominación | Titular | Fecha | Titulares_que_se_fusionan |
|----------------------------|--------------|---------------------------|---|----------------------|---|
| 86065 | 33 | A G U S T I N BLAZQUEZ | ALLIED ESPAÑA, S.A. | DOMECQ 2009.11.18 | PEDRO DÓMECQ S.A. con ALLIED DOMECQ ESPAÑA, S.A. y BRISTOL CREAM & FERNANDO A. DE TERRY & ANIS CASTELLANA & HIJOS AGUSTÍN BLAZQUEZ, S.L. |
| Nombre 2001-0033 | | COPAL | EMPRESA INDUSTRIAL PARA LA INFORMÁTICA, LAS COMUNICACIONES Y LA ELECTRÓNICA, GEDEME | 2009.11.02 | EMPRESA DE PRODUCCIÓN DE MEDIOS TÉCNICOS DE COMPUTACIÓN, EMCO, EMPRESA PRODUCTORA DE TÉCNICA ELECTRÓNICA, EMPROTEL, EMPRESA INDUSTRIAL DE COMUNICACIONES, EIC |

Renovaciones

Lemas

| No_Solic | F_Vigenc | Clases | Denominación | Titular |
|----------|------------|--------|---|---|
| 143987 | 2016.07.12 | | NBC | NBC UNIVERSAL, INC |
| 25/99 | 2019.05.10 | | Resolvemos en caliente lo que usted necesite en frío. | REFRITEL (ASOCIACIÓN ARGUS) |
| 31/99 | 2019.06.17 | | Nos debemos a Usted estando a la altura de los Mejores. | EMPRESA DE PROYECTOS DE ARQUITECTURA E INGENIERÍA DE MATANZAS. GEDIC. MICON |

Marcas

| | | | | |
|---------|------------|----------------|-----------------------|---|
| 1004/99 | 2019.06.24 | 03 | CHARISMA | FARMACEUTICA INTERNACIONAL, S.A. DE C.V. (FARINTER, S.A. DE C.V.) |
| 1011/99 | 2019.06.25 | 39 | E-TICKET | UNITED AIR LINES, INC. |
| 1012/99 | 2019.06.25 | 33 | FRONTERA | VIÑA CONCHA Y TORO S.A. |
| 1044/99 | 2019.06.29 | 05 | ADVAIR | GLAXO GROUP LIMITED |
| 1045/99 | 2019.06.29 | 10 | ADVAIR | GLAXO GROUP LIMITED |
| 1048/99 | 2019.06.30 | 05 | NEUTACID | INSTITUTO DE CIENCIA Y TECNOLOGÍA DE MATERIALES (IMRE) |
| 1049/99 | 2019.06.30 | 05 | NEUTACID - M | INSTITUTO DE CIENCIA Y TECNOLOGÍA DE MATERIALES (IMRE) |
| 1050/99 | 2019.06.30 | 05 | ZZ | INSTITUTO DE CIENCIA Y TECNOLOGÍA DE MATERIALES (IMRE) |
| 1051/99 | 2019.06.30 | 05 | COLESTINA | INSTITUTO DE CIENCIA Y TECNOLOGÍA DE MATERIALES (IMRE) |
| 1095/99 | 2019.07.07 | 36 | WESTERN UNION MINUTOS | DINERO EN WESTERN UNION HOLDINGS, INC. (CORPORACION DE GEORGIA) |
| 1100/99 | 2019.07.07 | 05 | ENBREL | WYETH |
| 1116/97 | 2017.07.31 | 05 | NYQUIL | THE PROCTER & GAMBLE COMPANY |
| 1155/99 | 2019.07.16 | 05 | GRAVOL | CHURCH & DWIGHT CANADA CORP. |
| 1201/99 | 2019.07.28 | 16 | UNILEVER | UNILEVER N.V. |
| 1202/99 | 2019.07.28 | 05 | UNILEVER | UNILEVER N.V. |
| 1203/99 | 2019.07.28 | 03 | UNILEVER | UNILEVER N.V. |
| 1204/99 | 2019.07.28 | 38 | UNILEVER | UNILEVER N.V. |
| 1207/99 | 2019.07.28 | 41 | UNILEVER | UNILEVER N.V. |
| 1208/99 | 2019.07.28 | 42, 43, 44, 45 | UNILEVER | UNILEVER N.V. |
| 1210/99 | 2019.07.28 | 01 | UNILEVER | UNILEVER N.V. |
| 1268/99 | 2019.08.04 | 32 | LA is LA | EMPRESA CONSERVAS DE CITRICOS «ISLA DE LA JUVENTUD» |
| 127/99 | 2019.01.21 | 07 | MAGRIC | EMPRESA HÉROES DEL 26 DE JULIO |
| 1271/99 | 2019.08.04 | 07 | SCOTCH | 3M COMPANY |

| No_Solic | F_Vigenc | Clase | Denominación | Titular |
|-----------------|-----------------|--------------|---------------------|--|
| 128/99 | 2019.01.22 | 01 | FURANICID | INSTITUTO CUBANO DE INVESTIGACIONES DE LOS DERIVADOS DE LA CAÑA DE AZÚCAR (ICIDCA) |
| 1280/99 | 2019.08.06 | 09 | PS2 | KABUSHIKI KAISHA SONY COMPUTER ENTERTAINMENT |
| 129/99 | 2019.01.22 | 01 | SAZOCAN | INSTITUTO CUBANO DE INVESTIGACIONES DE LOS DERIVADOS DE LA CAÑA DE AZÚCAR (ICIDCA) |
| 1295/99 | 2019.08.11 | 05 | ATEROBION | MERCK KGAA. |
| 1315/99 | 2019.08.13 | 03 | 3M | 3M COMPANY |
| 1316/99 | 2019.08.13 | 04 | 3M | 3M COMPANY |
| 1317/99 | 2019.08.13 | 05 | 3M | 3M COMPANY |
| 1321/99 | 2019.08.13 | 09 | 3M | 3M COMPANY |
| 1322/99 | 2019.08.13 | 10 | 3M | 3M COMPANY |
| 1323/99 | 2019.08.13 | 11 | 3M | 3M COMPANY |
| 1324/99 | 2019.08.13 | 12 | 3M | 3M COMPANY |
| 1326/99 | 2019.08.13 | 16 | 3M | 3M COMPANY |
| 1327/99 | 2019.08.13 | 17 | 3M | 3M COMPANY |
| 1328/99 | 2019.08.13 | 18 | 3M | 3M COMPANY |
| 1330/99 | 2019.08.13 | 20 | 3M | 3M COMPANY |
| 1331/99 | 2019.08.13 | 21 | 3M | 3M COMPANY |
| 1332/99 | 2019.08.13 | 22 | 3M | 3M COMPANY |
| 1333/99 | 2019.08.13 | 23 | 3M | 3M COMPANY |
| 1334/99 | 2019.08.13 | 24 | 3M | 3M COMPANY |
| 1335/99 | 2019.08.13 | 25 | 3M | 3M COMPANY |
| 1336/99 | 2019.08.13 | 26 | 3M | 3M COMPANY |
| 1337/99 | 2019.08.13 | 27 | 3M | 3M COMPANY |
| 1338/99 | 2019.08.13 | 28 | 3M | 3M COMPANY |
| 1340/99 | 2019.08.13 | 37 | 3M | 3M COMPANY |
| 1351/99 | 2019.08.16 | 29 | | PAPAS & CO., S.A. |
| 1354/99 | 2019.08.17 | 30 | DON GENARO | TECNOAZUCAR |
| 1400/99 | 2019.08.19 | 41 | I AM WEASEL | THE CARTOON NETWORK, INC. |
| 1401/99 | 2019.08.19 | 33 | TOCORNAL | VIÑA CONO SUR S.A. |
| 1402/99 | 2019.08.19 | 33 | ISLA NEGRA | VIÑA CONO SUR S.A. |
| 1450/99 | 2019.09.02 | 39, 43 | RCI | RCI, LLC |
| 1455/99 | 2019.09.02 | 39 | RCI TRAVEL | RCI, LLC |

| No_Solic | F_Vigenc | Clase | Denominación | Titular |
|-----------------|-----------------|--------------|------------------------|--|
| 1456/99 | 2019.09.02 | 16 | VACACIONES SIN LIMITES | RCI, LLC |
| 1480/99 | 2019.09.07 | 29 | SAN JUAN DE LOS OLIVOS | SAN JUAN DE LOS OLIVOS S.A |
| 1481/99 | 2019.09.07 | 31 | SAN JUAN DE LOS OLIVOS | SAN JUAN DE LOS OLIVOS S.A |
| 1490/99 | 2019.09.07 | 35 | HARRODS ONLINE | HARRODS LIMITED |
| 1494/99 | 2019.09.10 | 35 | HARRODS DIRECT | HARRODS LIMITED |
| 1506/99 | 2019.09.15 | 03 | CAVILON | 3M COMPANY |
| 1509/99 | 2019.09.15 | 10 | COMPLY | 3M COMPANY |
| 1510/99 | 2019.09.15 | 05 | DURAPREP | 3M COMPANY |
| 1512/99 | 2019.09.15 | 17 | THINSULATE | 3M COMPANY |
| 1517/99 | 2019.09.15 | 05 | RELYX | 3M COMPANY |
| 1522/99 | 2019.09.15 | 05 | STERI-DRAPE | 3M COMPANY |
| 1523/99 | 2019.09.15 | 05 | STERI-TRIP | 3M COMPANY |
| 1537/99 | 2019.09.17 | 05 | DUPLIMOL | EMPRESA DE PRODUCTOS DENTALES (ACRILEST) |
| 1538/99 | 2019.09.17 | 05 | FREFORMA | EMPRESA DE PRODUCTOS DENTALES (ACRILEST) |
| 1539/99 | 2019.09.17 | 05 | ZINQUENO | EMPRESA DE PRODUCTOS DENTALES (ACRILEST) |
| 1543/99 | 2019.09.17 | 05 | DENTIFIX | EMPRESA DE PRODUCTOS DENTALES (ACRILEST) |
| 154336 | 2016.12.18 | 33 | CHIVAS REGAL | CHIVAS BROTHERS (AMERICAS) LIMITED |
| 1544/99 | 2019.09.17 | 05 | PULIAMAL | EMPRESA DE PRODUCTOS DENTALES (ACRILEST) |
| 1545/99 | 2019.09.17 | 05 | INCRUSTA | EMPRESA DE PRODUCTOS DENTALES (ACRILEST) |
| 1546/99 | 2019.09.17 | 05 | TERMOCRIL | EMPRESA DE PRODUCTOS DENTALES (ACRILEST) |
| 1547/99 | 2019.09.17 | 05 | BRILLACRIL | EMPRESA DE PRODUCTOS DENTALES (ACRILEST) |
| 1548/99 | 2019.09.17 | 05 | DUPLIGEL | EMPRESA DE PRODUCTOS DENTALES (ACRILEST) |
| 1551/99 | 2019.09.17 | 03 | ULTRASOL | EMPRESA DE PRODUCTOS DENTALES (ACRILEST) |
| 1552/99 | 2019.09.17 | 03 | PULORO | EMPRESA DE PRODUCTOS DENTALES (ACRILEST) |
| 1553/99 | 2019.09.17 | 05 | RESIN | EMPRESA DE PRODUCTOS DENTALES (ACRILEST) |
| 1554/99 | 2019.09.17 | 05 | COBRISOL | EMPRESA DE PRODUCTOS DENTALES (ACRILEST) |

| No_Solic | F_Vigenc | Clase | Denominación | Titular |
|----------|------------|-------|--------------------------------------|--|
| 1555/99 | 2019.09.17 | 05 | SEPACER | EMPRESA DE PRODUCTOS DENTALES (ACRILEST) |
| 1556/99 | 2019.09.17 | 05 | AUTOCRIL | EMPRESA DE PRODUCTOS DENTALES (ACRILEST) |
| 1557/99 | 2019.09.17 | 05 | TALLA | EMPRESA DE PRODUCTOS DENTALES (ACRILEST) |
| 1558/99 | 2019.09.17 | 05 | PERBORASEP | EMPRESA DE PRODUCTOS DENTALES (ACRILEST) |
| 1559/99 | 2019.09.20 | 17 | SCOTCHLITE | 3M COMPANY |
| 1562/99 | 2019.09.21 | 32 | BUCANERO (Etiqueta) | CERVECERÍA BUCANERO, S.A. |
| 1605/99 | 2019.09.28 | 09 | ZIV APLICACIONES TECNOLOGIA, S.A. | Y ZIV APLICACIONES Y TECNOLOGÍA, S.A. |
| 1606/99 | 2019.09.28 | 37 | ZIV APLICACIONES TECNOLOGIA, S.A. | Y ZIV APLICACIONES Y TECNOLOGÍA, S.A. |
| 1607/99 | 2019.09.28 | 42 | ZIV APLICACIONES TECNOLOGIA, S.A. | Y ZIV APLICACIONES Y TECNOLOGÍA, S.A. |
| 1608/99 | 2019.09.28 | 05 | ELQUIM | EMPRESA ELECTROQUÍMICA DE SAGUA |
| 1609/99 | 2019.09.28 | 03 | ELQUIM | EMPRESA ELECTROQUÍMICA DE SAGUA |
| 1611/99 | 2019.09.29 | 03 | LA is LA | EMPRESA CONSERVAS DE CITRICOS «ISLA DE LA JUVENTUD» |
| 1618/99 | 2019.09.30 | 33 | EL CURANDERO | EMPRESA PROVINCIAL DE LA INDUSTRIA ALIMENTARIA DE GUANTÁNAMO |
| 1620/99 | 2019.10.04 | 30 | EXTRA | WM WRIGLEY JR COMPANY |
| 1621/99 | 2019.10.04 | 30 | CHUPA CHUPS | PERFETTI VAN MELLE S.P.A. |
| 1622/99 | 2019.10.04 | 01 | PLASFI | PLASFI, S.A. |
| 1623/99 | 2019.10.04 | 17 | PLASFI | PLASFI, S.A. |
| 1628/99 | 2019.10.04 | 05 | DESMIN | GRÜNENTHAL GMBH |
| 164761 | 2019.12.10 | 33 | «1862» | CORPORACIÓN CUBA RON S.A. |
| 1648/99 | 2019.10.08 | 41 | THE POWERPUFF GIRLS | THE CARTOON NETWORK, INC. |
| 1687/99 | 2019.10.20 | 29 | CELORRIO | ABENCIO VILLAR REVILLA |
| 1689/99 | 2019.10.20 | 09 | ASTRAL | ADBE CARTERA S.A. |
| 168976 | 2018.12.17 | 31 | CHECK-R-MIX | SOCIÉTÉ DES PRODUITS NESTLÉ, S.A. |
| 1691/99 | 2019.10.20 | 29 | G.SENSAT | SALGADO, S.A. UNION COMERCIAL ACEITERA |
| 1699/99 | 2019.10.20 | 05 | PRITORAL | BOEHRINGER INGELHEIM PHARMA GMBH & CO. KG |
| 1710/99 | 2019.10.25 | 09 | BBVA | BANCO BILBAO VIZCAYA ARGENTARIA, S.A. |
| 1711/99 | 2019.10.25 | 16 | BBVA | BANCO BILBAO VIZCAYA ARGENTARIA, S.A. |

| No_Solic | F_Vigenc | Clase | Denominación | Titular |
|----------|------------|--------|------------------------------|---|
| 1712/99 | 2019.10.25 | 35, 36 | BBVA | BANCO BILBAO VIZCAYA ARGENTARIA, S.A. |
| 1713/99 | 2019.10.25 | 36 | BBVA | BANCO BILBAO VIZCAYA ARGENTARIA, S.A. |
| 1714/99 | 2019.10.25 | 38 | BBVA | BANCO BILBAO VIZCAYA ARGENTARIA, S.A. |
| 1717/99 | 2019.10.25 | 35, 36 | BANCO BILBAO ARGENTARIA | VIZCAYA BANCO BILBAO VIZCAYA ARGENTARIA, S.A. |
| 1718/99 | 2019.10.25 | 36 | BANCO BILBAO ARGENTARIA | VIZCAYA BANCO BILBAO VIZCAYA ARGENTARIA, S.A. |
| 1725/98 | 2018.09.30 | 24 | CASA BELLA | EMPRESA CONFECCIONES GALA |
| 173528 | 2019.05.12 | 12 | COBRA | RAILROAD FRICTION PRODUCTS CORPORATION |
| 173677 | 2019.05.12 | 05 | ACE | 3M COMPANY |
| 1758/99 | 2019.10.26 | 29 | SALADA OLEO REFINADO DE SOJA | BUNGE ALIMENTOS S.A |
| 175825 | 2019.10.23 | 34 | PARLIAMENT | PHILIP MORRIS PRODUCTS S.A. |
| 175970 | 2019.08.19 | 12 | TATRA | TATRA, A.S. |
| 1772/99 | 2019.10.28 | 17 | BAISLAN | CENTRO DE INVESTIGACIÓN Y DESARROLLO TÉCNICO DEL MININT |
| 1773/99 | 2019.10.28 | 02 | RECCI | CENTRO DE INVESTIGACIÓN Y DESARROLLO TÉCNICO DEL MININT |
| 178419 | 2019.10.06 | 33 | MATUSALEM | CORPORACIÓN CUBA RON, S.A. |
| 179139 | 2019.09.21 | 07 | FRIGIDAIRE | ELECTROLUX HOME PRODUCTS, INC |
| 179481 | 2019.12.02 | 12 | SKODA | SKODA HOLDING A.S. |
| 179483 | 2020.01.18 | 09 | SKODA | SKODA HOLDING A.S. |
| 179484 | 2020.01.18 | 07 | SKODA | SKODA HOLDING A.S. |
| 179696 | 2020.04.22 | 34 | OASIS | PHILIP MORRIS PRODUCTS S.A. |
| 1801/99 | 2019.11.05 | 01 | FERTCOM | CENTRO DE INGENIERÍA E INVESTIGACIONES QUÍMICAS |
| 181883 | 2019.07.03 | 09 | HOBART | PREMARK FEG L.L.C. |
| 182495 | 2019.07.22 | 34 | BOCK | EMPRESA CUBANA DEL TABACO,CUBATABACO |
| 1825/99 | 2019.11.10 | 36 | INVERTIA | TELEFÓNICA, S.A. |
| 182545 | 2019.07.14 | 34 | LA EMINENCIA | EMPRESA CUBANA DEL TABACO,CUBATABACO |
| 1826/99 | 2019.11.10 | 38 | INVERTIA | TELEFÓNICA, S.A. |
| 1829/99 | 2019.11.10 | 09 | AGILENT | AGILENT TECHNOLOGIES, INC |
| 183046 | 2019.07.22 | 34 | SANTA DAMIANA | EMPRESA CUBANA DEL TABACO,CUBATABACO |

| No_Solic | F_Vigenc | Clase | Denominación | Titular |
|-----------------|-----------------|---------------|-----------------------------------|---|
| 1832/99 | 2019.11.10 | 16 | AGILENT | AGILENT TECHNOLOGIES, INC |
| 1833/99 | 2019.11.10 | 35 | AGILENT | AGILENT TECHNOLOGIES, INC |
| 1835/99 | 2019.11.10 | 37 | AGILENT | AGILENT TECHNOLOGIES, INC |
| 1836/99 | 2019.11.10 | 41 | AGILENT | AGILENT TECHNOLOGIES, INC |
| 1838/99 | 2019.11.10 | 09 | | AGILENT TECHNOLOGIES, INC |
| 1846/99 | 2019.11.10 | 35, 37, 42 | | AGILENT TECHNOLOGIES, INC |
| 1856/99 | 2019.11.12 | 33 | ABSOLUT COUNTRY OF SWEDEN MANDRIN | V & S VIN & SPRIT AKTIEBOLAG (PUBL) |
| 1857/99 | 2019.11.12 | 33 | ABSOLUT COUNTRY OF SWEDEN KURANT | V & S VIN & SPRIT AKTIEBOLAG (PUBL) |
| 1870/99 | 2019.11.12 | 29 | EL UROGALLO | ABENCIO VILLAR REVILLA |
| 187178 | 2019.11.17 | 34 | TRINIDAD | EMPRESA CUBANA DEL TABACO,CUBATABACO |
| 1874/99 | 2019.11.17 | 03 | MAREX | LABORATORIO LA CEIBA |
| 1888/99 | 2019.11.18 | 16 | PENAC | KOTOBUKI & CO., LTD |
| 190423 | 2019.07.24 | 34 | HOYO DE MONTERREY | CORPORACIÓN HABANOS, S.A. |
| 1951/99 | 2019.11.26 | 11 | SCHUMACHER | F. SCHUMACHER & CO. |
| 1963/99 | 2019.11.26 | 05 | NOMINEE | KUMIAI CHEMICAL INDUSTRY CO., LTD. |
| 1965/99 | 2019.11.26 | 25 | RED WING | RED WING SHOE COMPANY, INC |
| 1966/99 | 2019.11.26 | 25 | IRISH SETTER | RED WING SHOE COMPANY, INC |
| 1967/99 | 2019.11.26 | 25 | RED WING | RED WING SHOE COMPANY, INC |
| 1990/99 | 2019.12.02 | 16 | MELIA BOUTIQUE | DORPAN, S.L. |
| 1991/99 | 2019.12.02 | 43 | MELIA BOUTIQUE | DORPAN, S.L. |
| 2000-0004 | 2020.01.04 | 03 | Shaman | GENIX. EMPRESA DE PRODUCCION Y COMERCIALIZACION DE MICROALGAS Y SUS DERIVADOS |
| 2000-0032 | 2020.01.14 | 35, 42 | AV | AVNET, INC |
| 2000-0033 | 2020.01.14 | 37, 39, 42 | AV | AVNET, INC. |
| 2000-0034 | 2020.01.14 | 35 | AVNET | AVNET, INC. |
| 2000-0035 | 2020.01.14 | 37, 39, 42 | AVNET | AVNET, INC |
| 2000-0093 | 2020.01.25 | 16 | SELLACRE | EMPRESA DE PRODUCTOS DENTALES (ACRILEST) |
| 2000-0094 | 2020.01.25 | 05 | ORALOIL | EMPRESA DE PRODUCTOS DENTALES (ACRILEST) |
| 2000-0095 | 2020.01.25 | 05 | ADICER | EMPRESA DE PRODUCTOS DENTALES (ACRILEST) |

| No_Solic | F_Vigenc | Clase | Denominación | Titular |
|-----------|------------|-------|-----------------------|---|
| 2000-0096 | 2020.01.25 | 03 | BORADEN | EMPRESA DE PRODUCTOS DENTALES (ACRILEST) |
| 2000-0097 | 2020.01.25 | 05 | COLACER | EMPRESA DE PRODUCTOS DENTALES (ACRILEST) |
| 2000-0098 | 2020.01.25 | 03 | PULICROM | EMPRESA DE PRODUCTOS DENTALES (ACRILEST) |
| 2000-0174 | 2020.02.07 | 05 | EGb 761 | DR. WILLMAR SCHWABE GMBH & CO. |
| 2000-0306 | 2020.02.24 | 17 | TYTON | UNITED STATES PIPE & FOUNDRY COMPANY , LLC |
| 2000-0307 | 2020.02.24 | 06 | TYTON | UNITED STATES PIPE & FOUNDRY COMPANY , LLC |
| 2000-0479 | 2020.03.17 | 05 | AIRATHON | MERCK & CO., INC. |
| 2006/98 | 2018.11.05 | 33 | VACILON | TECNOAZUCAR |
| 2033/99 | 2019.12.07 | 09 | SIEMON CABLING SYSTEM | THE SIEMON COMPANY |
| 2092/99 | 2019.12.14 | 29 | SPIREL QUEEN | GENIX. EMPRESA DE PRODUCCION Y COMERCIALIZACION DE MICROALGAS Y SUS DERIVADOS |
| 209640 | 2019.06.04 | 25 | SILUETA | EMPRESA CONFECCIONES ENCANTO |
| 209646 | 2019.06.05 | 25 | ESTRELLA | EMPRESA CONFECCIONES ENCANTO |
| 209663 | 2019.06.05 | 25 | PONY | EMPRESA CONFECCIONES ENCANTO |
| 209677 | 2019.06.05 | 25 | AUDAZ | EMPRESA CONFECCIONES ENCANTO |
| 209679 | 2019.06.05 | 25 | EVA | EMPRESA CONFECCIONES «ALBA» |
| 209682 | 2019.06.05 | 25 | NAUTICO | EMPRESA CONFECCIONES ENCANTO |
| 211699 | 2019.10.14 | 30 | CHUPA CHUPS | PERFETTI VAN MELLE S.P.A. |
| 211745 | 2018.09.12 | 33 | BODEGAS CAMPO VIEJO | DOMECQ WINES ESPAÑA, S.A. |
| 211889 | 2019.11.09 | 25 | MOTHERCARE | MOTHERCARE UK LTD. |
| 215/89 | 2019.05.19 | 07 | | UNITED TECHNOLOGIES CORPORATION |
| 216560 | 2016.05.26 | 25 | FIORUCCI | EDWIN CO. LTD. |
| 2175/98 | 2018.12.07 | 33 | CAJIO | EMPRESA DE BEBIDAS Y REFRESCOS LA HABANA |
| 2176/98 | 2018.12.07 | 33 | VINUVA | EMPRESA DE BEBIDAS Y REFRESCOS LA HABANA |
| 218743 | 2019.06.05 | 25 | GISELLE | EMPRESA CONFECCIONES ENCANTO |
| 220/96 | 2015.01.22 | 16 | TRUE VALUE | TRUE VALUE COMPANY |
| 221232 | 2014.01.12 | 28 | LACOSTE | LACOSTE ALLIGATOR S.A. |
| 221288 | 2014.02.14 | 18 | | LACOSTE ALLIGATOR S.A. |
| 2215/99 | 2019.12.29 | 04 | | SHELL BRANDS INTERNATIONAL AG |
| 2216/99 | 2019.12.29 | 04 | | SHELL BRANDS INTERNATIONAL AG |

| No_Solic | F_Vigenc | Clase | Denominación | Titular |
|-----------------|-----------------|--------------|---------------------|---|
| 2217/99 | 2019.12.29 | 04 | | SHELL BRANDS INTERNATIONAL AG |
| 2226/99 | 2019.12.29 | 12 | HYUNDAI SANTA FE | HYUNDAI MOTOR COMPANY |
| 231/89 | 2019.06.10 | 30 | LA GUANTANAMERA | EMPRESA PROVINCIAL DE LA INDUSTRIA ALIMENTARIA DE GUANTÁNAMO |
| 275/89 | 2019.06.26 | 12 | | TOYOTA JIDOSHA KABUSHIKI KAISHA (COMERCIANDO TAMBIEN COMO TOYOTA MOTOR CORPORATION) |
| 277/89 | 2019.07.03 | 29 | LA PRIMADA | EMPRESA PROVINCIAL DE LA INDUSTRIA ALIMENTARIA DE GUANTÁNAMO |
| 278/89 | 2019.07.03 | 33 | EL YUNQUE | EMPRESA PROVINCIAL DE LA INDUSTRIA ALIMENTARIA DE GUANTÁNAMO |
| 288/96 | 2016.02.05 | 32 | MICOLA | EMPRESA DE BEBIDAS Y LICORES HOLGUIN |
| 316/89 | 2019.07.17 | 05 | RELIFEX | GLAXO GROUP LIMITED |
| 34873 | 2019.02.05 | 21 | PYREX | CORNING INCORPORATED |
| 362/88 | 2018.09.26 | 03 | SAMSARA | GUERLAIN S.A. (SOCIETE ANONYME) |
| 36531 | 2019.07.15 | 31 | DIAMOND BRAND | DIAMOND WALNUT GROWERS, INC. |
| 366/89 | 2019.09.13 | 33 | CHARLES LAFITTE | CHAMPAGNE CHARLES LAFITTE, SUCESSEUR DE GEORGE GOULET, MAISON FONDEE EN 1834 |
| 36959 | 2019.10.30 | 34 | LA ESCEPCION | CORPORACIÓN HABANOS, S.A. |
| 372/89 | 2019.09.13 | 43 | | DORPAN S.L. |
| 384/89 | 2019.09.18 | 03 | HABIT ROUGE | GUERLAIN S.A. (SOCIETE ANONYME) |
| 387/89 | 2019.09.18 | 03 | QUORUM | ANTONIO PUIG S.A. |
| 395/89 | 2019.09.19 | 03 | EGOISTE | CHANEL SARL |
| 408/89 | 2019.09.29 | 05 | MIVACRON | GLAXO GROUP LIMITED |
| 412/89 | 2019.09.29 | 09 | S | VICTOR COMPANY OF JAPAN LIMITED |
| 415/99 | 2019.03.19 | 03 | BAHIA | PUNTO ROJO S.A. |
| 424/99 | 2019.03.19 | 05 | FLAGYSTATIN | AVENTIS PHARMA S.A. |
| 432/89 | 2019.10.06 | 03 | FLEUR DE FLEURS | PARFUMS NINA RICCI |
| 454/89 | 2019.10.06 | 03 | AQUA NET | UNILEVER N.V. |
| 468/89 | 2019.10.19 | 09 | ALCATEL | ALCATEL LUCENT |
| 468/98 | 2018.04.09 | 37 | | BP P.L.C. |
| 469/89 | 2019.10.19 | 09 | ALCATEL | ALCATEL LUCENT |
| 477/89 | 2019.10.30 | 25 | FRANCO PUGI | HOLSON CORPORATION S.A. |
| 497/89 | 2019.10.30 | 25 | TOSCANI | HOLSON CORPORATION S.A. |
| 517/89 | 2019.11.01 | 25 | SONY | SONY CORPORATION |
| 525/99 | 2019.04.06 | 18 | G OF ITALY | GIORGIO GUCCI |

| No_Solic | F_Vigenc | Clase | Denominación | Titular |
|-----------------|-----------------|--------------|---------------------|---|
| 658/99 | 2019.04.23 | 39 | IBEROSERVICE | VIAJES IBEROSERVICIOS, S.A. |
| 677/89 | 2019.11.16 | 20 | JUDIC | EMPRESA PRODUCTORA DE MATERIALES VARIOS PARA LA ENSEÑANZA |
| 689/89 | 2019.11.25 | 30 | POLO | SOCIÉTÉ DES PRODUITS NESTLÉ S.A. |
| 696/99 | 2019.04.27 | 39 | SKYNET | SKYWORLD INTERNATIONAL COURIERS, INC |
| 701/89 | 2019.11.25 | 12 | TOPY | TOPY INDUSTRIES LIMITED |
| 702/89 | 2019.11.25 | 12 | TOPY | TOPY INDUSTRIES LIMITED |
| 709/99 | 2019.04.30 | 03 | MENT | EMPRESA DEBON |
| 710/99 | 2019.04.30 | 03 | LIS | EMPRESA DEBON |
| 711/99 | 2019.04.30 | 03 | SOLISOL | EMPRESA DEBON |
| 719/99 | 2019.04.30 | 14 | SPRING DRIVE | SEIKO HOLDINGS KABUSHIKI KAISHA (TAMBIÉN CONOCIDA COMO SEIKO HOLDINGS CORPORATION) |
| 724/99 | 2019.04.30 | 25 | TOMMY JEANS | TOMMY HILFIGER LICENSING, LLC. |
| 726/99 | 2019.04.30 | 25 | | TOMMY HILFIGER LICENSING, LLC. |
| 727/99 | 2019.04.30 | 25 | | TOMMY HILFIGER LICENSING, LLC. |
| 728/99 | 2019.04.30 | 25 | TOMMY HILFIGER | TOMMY HILFIGER LICENSING, LLC. |
| 744/99 | 2019.05.03 | 37 | REFRITEL | EMPRESA DE SERVICIOS DE MONTAJE Y REPARACIÓN INDUSTRIAL DE REFRIGERACIÓN «REFRITEL» |
| 754/99 | 2019.05.05 | 30 | NONG SHIM | NONG SHIM CO, LTD. |
| 756/98 | 2018.05.20 | 03 | LAVASOL | EMPRESA DEBON |
| 761/99 | 2019.05.05 | 03 | ANNA SUI | ANNA SUI CORP. |
| 768/99 | 2019.05.10 | 03 | CLINTAL | CENTRO DE INVESTIGACIÓN Y DESARROLLO TÉCNICO DEL MININT |
| 769/99 | 2019.05.10 | 18 | MEDEPOL | CENTRO DE INVESTIGACIÓN Y DESARROLLO TÉCNICO DEL MININT |
| 773/98 | 2018.05.20 | 12 | SMART | MICRO COMPACT CAR SMART GMBH |
| 774/98 | 2018.05.20 | 36 | SMART | MICRO COMPACT CAR SMART GMBH |
| 775/98 | 2018.05.20 | 37 | SMART | MICRO COMPACT CAR SMART GMBH |
| 807/99 | 2019.05.12 | 30 | MATLOW'S | SWIZZELS MATLOW LIMITED |
| 809/99 | 2019.05.12 | 30 | SWIZZELS | SWIZZELS MATLOW LIMITED |
| 83562 | 2019.06.26 | 09 | FORD | FORD MOTOR COMPANY |
| 884/99 | 2019.05.27 | 03 | CALVIN KLEIN | CALVIN KLEIN TRADEMARK TRUST |
| 886/99 | 2019.05.27 | 25 | CK/CALVIN KLEIN | CALVIN KLEIN TRADEMARK TRUST |
| 887/99 | 2019.05.27 | 25 | CALVIN KLEIN | CALVIN KLEIN TRADEMARK TRUST |
| 892/99 | 2019.05.31 | 03 | ECO PINE | INDUSTRIAS ALEN, S.A. DE C.V. |

| No_Solic | F_Vigenc | Clase | Denominación | Titular |
|-----------------|-----------------|--------------|------------------------------------|---|
| 904/99 | 2019.06.07 | 34 | MARLBORO MEDIUM | PHILIP MORRIS PRODUCTS S.A. |
| 906/99 | 2019.06.07 | 09 | TAIT | TAIT ELECTRONIC LIMITED |
| 910/99 | 2019.06.07 | 09 | INVENSYS | INVENSYS PLC. |
| 915/99 | 2019.06.10 | 16 | LA ROCA | EMPRESA TENERÍA «MÁRTIRES DE ÑANCAHUAZU» |
| 916/99 | 2019.06.10 | 18 | EL VALLE | EMPRESA TENERÍA «MÁRTIRES DE ÑANCAHUAZU» |
| 924/99 | 2019.06.10 | 05 | METROGEL | GALDERMA S.A |
| 959/99 | 2019.06.16 | 29 | MAPLE LEAF | MAPLE LEAF FOODS, INC. |
| 966/99 | 2019.06.16 | 09 | Haier | HAIER GROUP CORPORATION |
| 968/99 | 2019.06.16 | 09 | HAIER | HAIER GROUP CORPORATION |
| 969/99 | 2019.06.16 | 09 | | HAIER GROUP CORPORATION |
| 971/98 | 2018.06.24 | 05 | GELCAPS | GELCAPS EXPORTADORA DE MEXICO, S.A. DE C.V. |
| 971/99 | 2019.06.16 | 05 | SERETIDE | GLAXO GROUP LIMITED |
| 972/98 | 2018.06.24 | 05 | PHARMACAPS | GELCAPS EXPORTADORA DE MEXICO, S.A. DE C.V. |
| 972/99 | 2019.06.16 | 03 | SWIFFER | THE PROCTER & GAMBLE COMPANY |
| 977/99 | 2019.06.17 | 43 | RITZ-CARLTON | THE RITZ-CARLTON HOTEL COMPANY, LLC. |
| 978/99 | 2019.06.17 | 43 | | THE RITZ-CARLTON HOTEL COMPANY, LLC. |
| 979/99 | 2019.06.17 | 43 | THE RITZ-CARLTON | THE RITZ-CARLTON HOTEL COMPANY, LLC. |
| 986/99 | 2019.06.17 | 33 | MAISI | EMPRESA PROVINCIAL DE LA INDUSTRIA ALIMENTARIA DE GUANTÁNAMO |
| 988/99 | 2019.06.21 | 05 | Vax-Ty Vi | INSTITUTO FINLAY CENTRO DE INVESTIGACIÓN-PRODUCCIÓN DE SUEROS Y VACUNAS |
| Nombres | | | | |
| 10/99 | 2019.02.19 | | PROMECA. EMP. MEC. «JULIO A MELLA» | EMPRESA MECÁNICA «JULIO ANTONIO MELLA» |
| 104/99 | 2019.05.19 | | GECYT | EMPRESA DE GESTIÓN DEL CONOCIMIENTO Y LA TECNOLOGÍA, GECYT |
| 119/99 | 2019.06.30 | | SUCHEL DEBON | EMPRESA DEBON |
| 161/99 | 2019.09.30 | | PESCAVILLA | EMPRESA PESQUERA DE VILLA CLARA |
| 21/99 | 2019.03.16 | | SERMAR S.A. | SERMAR S.A. |
| 98/99 | 2019.05.11 | | SOMEK | GRUPO EMPRESARIAL DE EQUIPOS Y SOLUCIONES MECÁNICAS |
| Rótulo | | | | |
| 16/99 | 2019.05.26 | | ASTIGOLF | ASTIGOLF |

Traspasos

| No_Solic | Clases | Denominación | Titular | Fecha | A_favor_de |
|-----------------|---------------|--------------------------|----------------------------------|--------------|---|
| 1116/97 | 05 | NYQUIL | THE PROCTER & GAMBLE COMPANY | 2009.11.18 | THE PROCTER & GAMBLE COMPANY |
| 158/95 | 43 | CLUB AMIGO | COMPAÑÍA HOTELES CUBANACÁN S.A. | 2009.10.27 | CUBANACÁN, S.A., CORPORACIÓN DE TURISMO Y COMERCIO INTERNACIONAL COMERCIANDO COMO GRUPO CUBANACÁN |
| 173677 | 05 | ACE | BECTON DICKINSON AND COMPANY | 2009.11.02 | 3M COMPANY |
| 1849/99 | 01 | AZUCARERA EBRO AGRÍCOLAS | EBRO PULEVA, S.A. | 2009.10.29 | AB MAURI SPANISH HOLDINGS, S.L. |
| 1854/99 | 01 | A | EBRO PULEVA, S.A. | 2009.11.02 | AB MAURI SPANISH HOLDINGS, S.L. |
| 1855/99 | 30 | A | AZUCARERA EBRO AGRÍCOLAS, S.A. | 2009.10.29 | AB MAURI SPANISH HOLDINGS, S.L. |
| 2001-0366 | 36, 41, 42 | Brisas | COMPAÑÍA HOTELES CUBANACÁN S.A. | 2009.10.27 | CUBANACÁN, S.A., CORPORACIÓN DE TURISMO Y COMERCIO INTERNACIONAL COMERCIANDO COMO GRUPO CUBANACÁN |
| 2001-0368 | 36, 41, 42 | | COMPAÑÍA HOTELES CUBANACÁN S.A. | 2009.10.27 | CUBANACÁN, S.A., CORPORACIÓN DE TURISMO Y COMERCIO INTERNACIONAL. |
| 2001-0369 | 36, 41, 42 | Carrusel | COMPAÑÍA HOTELES CUBANACÁN S.A. | 2009.10.27 | CUBANACÁN, S.A., CORPORACIÓN DE TURISMO Y COMERCIO INTERNACIONAL COMERCIANDO COMO GRUPO CUBANACÁN |
| 2008-0160 | 33 | ZODIACO | MIJARES DÍAZ, BUENAVENTURA PEDRO | 2009.11.18 | TIRSO ALBERTO RODRÍGUEZ ACOSTA |
| 209379 | 05 | ASPIRIN | BAYER INC | 2009.10.27 | BAYER AKTIENGESELLSCHAFT |
| 331/93 | 25 | NIKE | THE LORD OF THE ISLANDS, S.A | 2009.11.02 | MUSWELLBROOK LIMITED |



ARREGLO DE MADRID

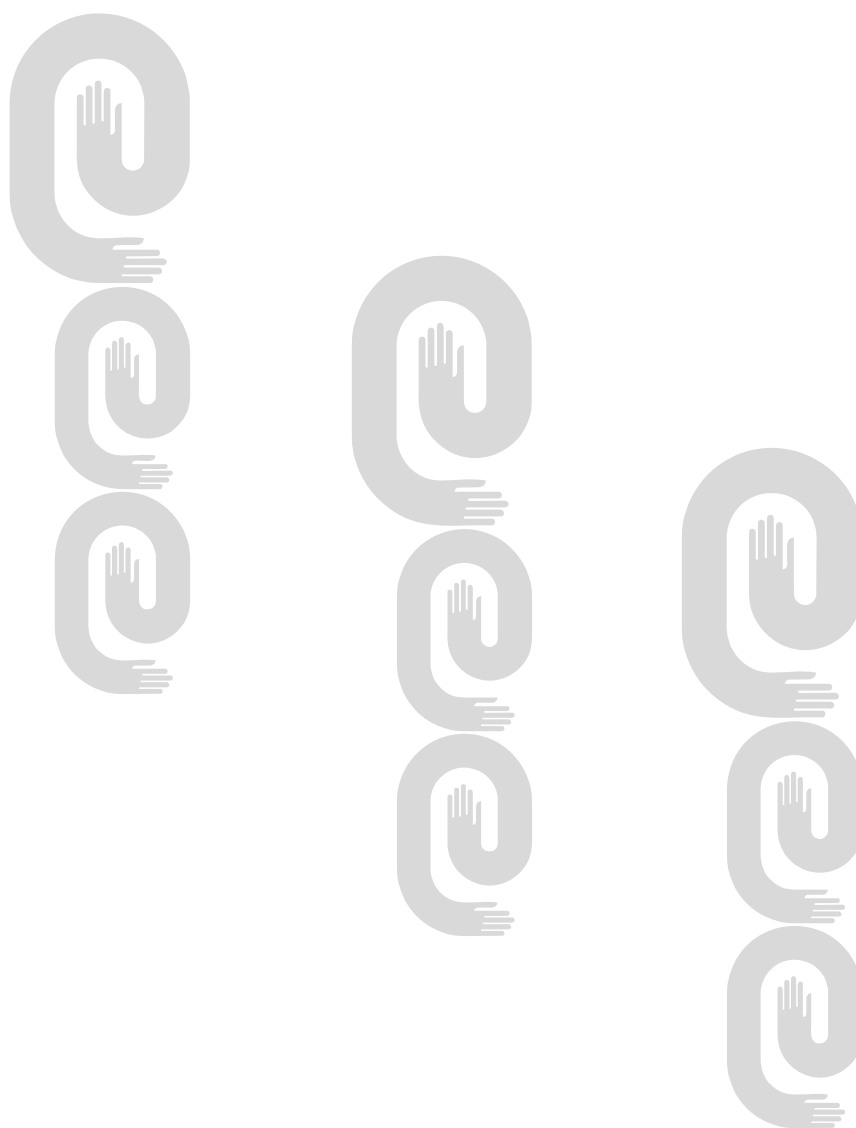

Arreglo de Madrid y su Protocolo

| Solicitud | Denominación | Gaceta |
|------------------|---------------------|---------------|
| 1001369 | COMPASSIA | [GAC 2009/21] |
| 1001420 | AMPLIFON ZOO | [GAC 2009/21] |
| 1001458 | | [GAC 2009/21] |
| 1001471 | SNOW | [GAC 2009/21] |
| 1001532 | QITELE | [GAC 2009/21] |
| 1001542 | ARYA | [GAC 2009/21] |
| 1001602 | Z | [GAC 2009/21] |
| 1001629 | ORAC | [GAC 2009/21] |
| 1001674 | | [GAC 2009/21] |
| 1001738 | AUDI REVIEW | [GAC 2009/21] |
| 1001781 | VOIKI | [GAC 2009/21] |
| 1001807 | WebMoney | [GAC 2009/21] |
| 1001808 | YOUTH OLYMPICS | [GAC 2009/21] |
| 1001809 | YOG | [GAC 2009/21] |
| 1001823 | WYPJ | [GAC 2009/21] |
| 1001831 | Drive | [GAC 2009/21] |
| 1001906 | KAUFFMAN | [GAC 2009/22] |
| 1001943 | STREIF | [GAC 2009/22] |
| 1001967 | | [GAC 2009/21] |
| 1002003 | | [GAC 2009/22] |
| 1002004 | LANDWIND | [GAC 2009/22] |
| 1002027 | H | [GAC 2009/22] |
| 1002028 | H | [GAC 2009/22] |
| 1002088 | Luxury | [GAC 2009/22] |
| 1002114 | WISHWAY | [GAC 2009/22] |
| 1002126 | | [GAC 2009/22] |
| 1002151 | MONTĚ | [GAC 2009/22] |
| 1002171 | wm note | [GAC 2009/22] |
| 1002179 | XYVIZA | [GAC 2009/22] |
| 1002180 | EYLEA | [GAC 2009/22] |
| 1002206 | YOUTH OLYMPIC GAMES | [GAC 2009/22] |
| 1002207 | PURISTE | [GAC 2009/22] |
| 1002234 | MAGPOW | [GAC 2009/22] |

| Solicitud | Denominación | Gaceta |
|------------------|---|---------------|
| 1002254 | GUOCHUANG | [GAC 2009/22] |
| 1002332 | YOUTH GAMES | [GAC 2009/22] |
| 1002349 | HARLEM | [GAC 2009/22] |
| 1002357 | FILA | [GAC 2009/22] |
| 1002389 | Fashion Victim's CafÚ | [GAC 2009/22] |
| 1002401 | EYLIA | [GAC 2009/22] |
| 1002480 | TRUSSARDI | [GAC 2009/22] |
| 1002518 | ZYCLEA | [GAC 2009/22] |
| 1002523 | MBHROYS | [GAC 2009/22] |
| 1002550 | TUI HOTEL | [GAC 2009/23] |
| 1002571 | | [GAC 2009/23] |
| 1002575 | CASSA DI RISPARMIO DELLA REPUBBLICA DI SAN MARINO | [GAC 2009/23] |
| 1002576 | FDV | [GAC 2009/23] |
| 1002577 | FANTINI | [GAC 2009/23] |
| 1002603 | noark | [GAC 2009/23] |
| 1002642 | MOTOMA | [GAC 2009/23] |
| 1002685 | ENGLON | [GAC 2009/23] |
| 1002737 | REVASTARA | [GAC 2009/23] |
| 1002764 | LUCAS | [GAC 2009/23] |
| 1002775 | stachema | [GAC 2009/23] |
| 1002780 | Martino Zanetti | [GAC 2009/23] |
| 1002843 | DECAT' | [GAC 2009/23] |
| 1002902 | BANQUE MISR | [GAC 2009/23] |
| 1002983 | HUTO | [GAC 2009/24] |
| 1002999 | | [GAC 2009/24] |
| 1003008 | AZIMBRA | [GAC 2009/24] |
| 1003009 | PERCEPTA | [GAC 2009/24] |
| 1003010 | RITIBA | [GAC 2009/24] |
| 1003011 | SAVANDRA | [GAC 2009/24] |
| 1003012 | SOVIVA | [GAC 2009/24] |
| 1003013 | BRESUNA | [GAC 2009/24] |
| 1003025 | BEER BGI | [GAC 2009/24] |
| 1003042 | HAVANA CLUB MAXIMO | [GAC 2009/24] |

| Solicitud | Denominación | Gaceta |
|------------------|-------------------------------------|---------------|
| 1003046 | CLEAR MIND | [GAC 2009/24] |
| 1003056 | OZYNEZ | [GAC 2009/24] |
| 1003057 | HENNESSY BLACK | [GAC 2009/24] |
| 1003074 | TORO LOCO ENERGY DRINK | [GAC 2009/24] |
| 1003137 | TABAC MAN silver | [GAC 2009/24] |
| 1003142 | GUT VON HOLSTEIN | [GAC 2009/24] |
| 1003170 | | [GAC 2009/24] |
| 1003178 | LOGI-JET | [GAC 2009/24] |
| 1003179 | LOGITRACE | [GAC 2009/24] |
| 1003188 | KANJARA | [GAC 2009/24] |
| 1003216 | SHI BA ZI | [GAC 2009/24] |
| 1003217 | Yan Jiang Shi Ba Zi | [GAC 2009/24] |
| 1003225 | ILARIS | [GAC 2009/24] |
| 1003230 | FIRMACO | [GAC 2009/24] |
| 1003241 | IVETIO | [GAC 2009/24] |
| 1003303 | CHINA INVESTMENT CORPORATION | [GAC 2009/24] |
| 1003311 | ROUGE TOMATE WE ALL NEED MORE GREEN | [GAC 2009/24] |
| 1003318 | ABInBev | [GAC 2009/24] |
| 1003332 | Albert Ballin | [GAC 2009/24] |
| 1003360 | | [GAC 2009/24] |
| 1003452 | RACE-TIN | [GAC 2009/24] |
| 1003591 | X-LP%TE | [GAC 2009/24] |
| 1003631 | WEICHAI | [GAC 2009/24] |
| 1003656 | JBC | [GAC 2009/24] |
| 1003744 | CPE POWER STATION | [GAC 2009/24] |
| 332293 | YACHT CLUB | [GAC 2009/21] |
| 393585 | SANTA-DIGNA | [GAC 2009/24] |
| 608556 | SEMILLAS Fit ^{3/4} , s.a. | [GAC 2009/22] |
| 625152 | DOLCE & GABBANA | [GAC 2009/24] |
| 697222 | Gerber | [GAC 2009/24] |
| 701777 | "NATURA BISSE" | [GAC 2009/21] |
| 710059 | CALCIGENOL | [GAC 2009/24] |
| 757848 | CHEMO | [GAC 2009/24] |

| Solicitud | Denominación | Gaceta |
|------------------|---|---------------|
| 796488 | XETHAVEC | [GAC 2009/22] |
| 807592 | FRANZISKANER | [GAC 2009/21] |
| 832689 | AUDI SPORT | [GAC 2009/24] |
| 847563 | LONKOOM | [GAC 2009/24] |
| 867527 | CapitalBio | [GAC 2009/24] |
| 872676 | D&G | [GAC 2009/23] |
| 878950 | GEBERIT | [GAC 2009/24] |
| 887692 | | [GAC 2009/24] |
| 936238 | VOLIAM TARGO | [GAC 2009/22] |
| 936239 | VOLIAM FLEXI | [GAC 2009/22] |
| 936244 | VOLIAM | [GAC 2009/22] |
| 956118 | DOSE 28 | [GAC 2009/21] |
| 973598 | SelectNY | [GAC 2009/21] |
| 985325 | ELERO | [GAC 2009/21] |
| 991945 | CONCIBANK | [GAC 2009/23] |
| 992646 | HASEDAT | [GAC 2009/24] |
| 994024 | FILTER CIGARETTEE GOLD MARLBORO ADVANCE | [GAC 2009/22] |
| 995426 | VALTURNA | [GAC 2009/21] |
| 995427 | TEKDIOV | [GAC 2009/21] |
| P1001528 | DET NORSKE VERITAS | [GAC 2009/21] |
| P1002103 | TRAVEL TRIBE | [GAC 2009/22] |
| P1002122 | BICELTIS | [GAC 2009/22] |
| P1002148 | XTSY | [GAC 2009/22] |
| P1002196 | | [GAC 2009/22] |
| P1002213 | Kirin Kyoma Foods | [GAC 2009/22] |
| P1002227 | Fujikura | [GAC 2009/22] |
| P1002440 | CHIVAS REGAL 12 BLENDED SCOTCH WISKY | [GAC 2009/22] |
| P1003442 | AMBHAR | [GAC 2009/24] |
| P812118 | | [GAC 2009/23] |
| P932412 | LA VACHE QUI RIT | [GAC 2009/21] |



Jurídico

Estados legales

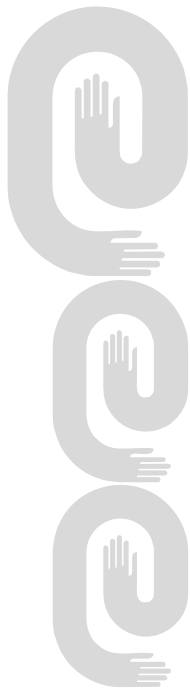

Caducidad por falta de uso con lugar

| No_Solic | F_Solic | Titular | Denominación | Clase | F_Emisi3n |
|-----------|------------|---|--------------|-------|------------|
| 1022/97 | 1997.07.22 | ASIAN BARTER & SALES S.A. | ROTOPLAS | 20 | 2009.10.11 |
| 129/95 | 1995.01.19 | LABORATORIOS GAUTIER S.A. | OIDAL | 05 | 2009.10.11 |
| 2000-0474 | 2000.03.17 | ACCOR | BABOO | 16 | 2009.10.21 |
| 2000-0476 | 2000.03.17 | ACCOR | BABOO | 41 | 2009.10.21 |
| 2004-0262 | 2004.04.30 | EMPRESA DE BEBIDAS Y REFRESCOS SANTIAGO DE CUBA | CANEY | 32 | 2009.10.11 |

Recurso de alzada. Concesiones

| No_Solic | F_Emisi3n | Clases | Denominaci3n | Titular |
|-----------|------------|------------|--------------|---|
| 2008-0133 | 2009.10.11 | 35, 39, 43 | CUBANACAN | CUBANACAN, S.A., CORPORACION DE TURISMO Y COMERCIO INTERNACIONAL. |
| 2008-0134 | 2009.10.11 | 35, 39, 43 | | CUBANACAN, S.A., CORPORACION DE TURISMO Y COMERCIO INTERNACIONAL. |

Nombre

| | | | | |
|-----------|------------|--|--|--|
| 2008-0011 | 2009.10.11 | | CICEM CENTRO DE INGENIERÍA CLÍNICA Y ELECTROMEDICINA | CENTRO DE INGENIERÍA CLÍNICA Y ELECTROMEDICINA |
|-----------|------------|--|--|--|

Recurso de alzada. Concesiones Parciales

| No_Solic | F_Emisi3n | Clase | Denominaci3n | Titular |
|-----------|------------|-------|--------------|-----------------------------------|
| 2007-0378 | 2009.10.11 | 32 | TANRICO | CORPORATIVO TANRICO, S.A. DE C.V. |

Recurso de alzada. Inadmitidos

| No_Solic | F_Emisi3n | Clases | Denominaci3n | Titular |
|-----------|------------|------------|--------------|-------------------------|
| 2008-0384 | 2009.10.13 | 30, 31, 32 | PILLSBURY | SATNAM SINGH, RAINA, CU |

Recurso de alzada. Interpuesto

| No_Solic | Fecha | Clases | Denominaci3n | Solicitante |
|-----------|------------|--------------------|------------------|--|
| 2008-0486 | 2009.10.02 | 29, 30 | CLEMENTE JACQUES | SABORMEX EUROPA, S.L. |
| 2008-0517 | 2009.10.02 | 12 | SUMITOMO | SUMITOMO RUBBER INDUSTRIES, LTD. |
| 2008-0591 | 2009.10.14 | 16, 36, 37, 39, 43 | | IBEROSTAR HOTELES Y APARTAMENTOS, S.L. |
| 2008-0593 | 2009.10.14 | 16, 39, 43 | IBEROSTAR | IBEROSTAR HOTELES Y APARTAMENTOS, S.L. |
| 2008-0594 | 2009.10.14 | 16, 39, 43 | GRUPO IBEROSTAR | IBEROSTAR HOTELES Y APARTAMENTOS, S.L. |
| 2008-0595 | 2009.10.14 | 38 | STARMEDIA | ERESMAS INTERACTIVA, INC |
| 2008-0598 | 2009.10.14 | 16, 39, 43 | IBEROSTAR | IBEROSTAR HOTELES Y APARTAMENTOS, S.L. |

Índice de Sentencia de Tribunales y Anulación Madrid

| No_solic | F_solic | Clase | Denominación | Titular | F_Emisi3n |
|-----------------|----------------|--------------|---------------------|----------------|------------------|
| 799546 | 2003.01.28 | 30 | FERRERO ROCHER | FERRERO S.P.A. | 2009.08.31 |

Índice de Recurso de Alzada Interpuesto Madrid

| No_Solic | F_solic | Clase | Denominaci3n | Titular | F_Emisi3n |
|-----------------|----------------|--------------|---------------------|----------------|------------------|
| 934905 | 2007.06.26 | 18, 25 | KIKO | GAO LINGFENG | 2009/06/10 |



INVENCIONES

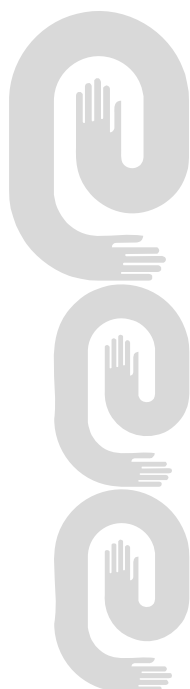



**Códigos numéricos para la identificación de datos.
Según norma OMPI ST-9.**

- (11)** Número de documento.
- (12)** Tipo de documento.
- (13)** Código de tipo de documento.
- (21)** Número asignado a la solicitud.
- (22)** Fecha de presentación.
- (28)** Número de depósito
- (30)** Datos de prioridad.
- (43)** Datos relativos a la publicación.
- (45)** Fecha de publicación.
- (51)** Clasificación Internacional de Patentes.
- (54)** Título.
- (56)** Dibujo
- (57)** Resumen.
- (71)** Nombre del o los solicitantes.
- (72)** Nombre del inventor o inventores.
- (73)** Nombre del titular.
- (74)** Agente oficial o mandatario.
- (85)** Fecha de entrada en fase nacional
- (86)** Datos relativos a la presentación de la solicitud regional o PCT.
- (87)** Datos relativos a la publicación internacional del PCT



Norma Cubana (ST-16).

Primer nivel de publicación

- A Patente, anterior al decreto Ley 68 de 1983.
- A1 Certificado de Autor de Invención, decreto ley 68 de 1983 (primera y única publicación).
- A2 Certificado de Autor de Invención de Adición, decreto ley 68 de 1983 (primera y única publicación).
- A3 Certificado de Patente de Invención, decreto ley 68 de 1983 (primera y única publicación)
- A4 Certificado de Patente de Invención de Adición, decreto ley 68 de 1983 (primera y única publicación).
- A5 Certificado de Autor de Invención (Convenio de Reconocimiento Mutuo).
- A6 Solicitud de Certificado de Autor de Invención (primera publicación decreto ley 160 de 1995).
- A7 Solicitud de Certificado de Patente de Invención (primera publicación, decreto ley 160 de 1995).
- S1 Certificado de Autor de Modelo Industrial, decreto ley 68 de 1983 (primera y única publicación)
- S2 Certificado de Patente de Modelo Industrial, decreto ley 68 de 1983 (primera y única publicación)

Segundo nivel de publicación

- B6 Certificado de autor de invención (segunda publicación).
- B7 Certificado de Patente de invención (segunda publicación).

Certificado de Patente de Invención

- (11)- 23464
- (12)- Certificado de Patente de Invención
- (13)- B7
- (21)- 2006-0028
- (22)- 2004.08.13
- (30)- 2003.08.22 US 60/497,370
- (85)- 2006.02.10
- (86)- 2004.08.13 PCT/IB04/002665
- (87)- 2005.03.03 WO2005/019215
- (51)- C 07D 471/04
- (54)- (1,8)NAFTIDIRIN-2-ONAS Y COMPUESTOS RELACIONADOS PARA EL TRATAMIENTO DE LA ESQUIZOFRENIA
- (57)- Esta invención se refiere a compuestos de la fórmula 1 en la que G, A, Z, Q, X, Y, y R1 y R2 se definen como en la memoria descriptiva, a composiciones farmacéuticas que los contienen y a su uso en el tratamiento de trastornos del sistema nervioso central y de otros trastornos.

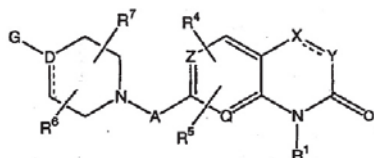

- (71)- (73)- WARNER-LAMBERT COMPANY LLC, con domicilio legal en 235 East 42nd Street New York, NY 10017, US
- (72)- Clark, Jerry, US; Davis, Jamie, US; Favor, David, US; Fay, Lorraine, US; Franklin, Lloyd, US; Henegar, Kevin, US; Johnson, Douglas, US; Nicholson, Brian, US; Ou, Ligong, US; Repine, Joseph Thomas, US; Walters, Michael, US; White, Andrew David, US y Zhu, Zhijian, US
- (74)- Ruiz Sotolongo, María Lourdes, CU

- (11)- 23465
- (12)- Certificado de Patente de Invención
- (13)- B7
- (21)- 2005-0034
- (22)- 2005.02.14
- (30)- 2004.04.13 FR 04.03830
- (51)- C 07D 223/16
- (54)- NUEVO PROCESO PARA LA SÍNTESIS DE IVABRADINE Y SALES DE ADICIÓN DE LA MISMA CON UN ÁCIDO FARMACÉUTICAMENTE ACEPTABLE
- (57)- Un proceso para la síntesis de ivabradina de la fórmula (I): Sus sales de adición con un ácido farmacéuticamente aceptable y sus hidratos: La forma cristalina alfa del clorhidrato de ivabradina. Medicamentos.

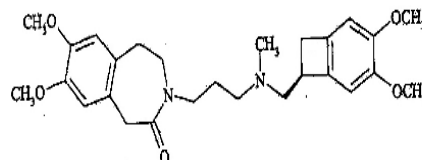

- (71)- (73)- LES LABORATOIRE SERVIER, con domicilio legal en 12, place de La Défense F-92415 Courbevoise Cedex, FR
- (72)- Lerestif, Jean-Michel, FR; Lecouve, Jean-Pierre, FR; Souvie, Jean-Claude, FR; Brigot, Daniel, FR; Horvath, Stéphane, FR; Auguste, Marie-Noëlle, FR y Damien, Gerard, FR
- (74)- Vázquez D´Alvaré, Dánice, CU

- (11)- 23466
- (12)- Certificado de Autor de Invención
- (13)- A1
- (21)- 2008-0141
- (22)- 2008.07.24
- (51)- A 61N 5/00
- (54)- METODOLOGÍA Y APARATO PARA LA DETECCIÓN OBJETIVA DE TRASTORNOS AUDITIVOS
- (57)- Aparato que registra la señal eléctrica o potencial provocado en el cerebro por la presentación de forma simultánea de un estímulo acústico por vía aérea y otro por vía ósea. Ambos estímulos son tonos sinusoidales modulados en amplitud y diferentes entre sí. El aparato registra de forma diferenciada las respuestas provocadas por cada tipo de estímulo. Todo el procedimiento de adquisición y análisis de la señal se realiza automáticamente, lo cual permite obtener un resultado final de forma binaria (pasa o no pasa la prueba) así como una predicción del tipo de trastorno auditivo (conductor o sensorineural) si presente. El aparato cuenta con un algoritmo para chequear la colocación de los electrodos y medir continuamente su impedancia de contacto. Utiliza una metodología estadística para mejorar la relación señal-ruido del potencial evocado, basada en la modelación del ruido de fondo con un modelo general auto-regresivo heterocedástico (GARCH siglas en inglés de generalized autoregressive conditional heteroskedasticity)

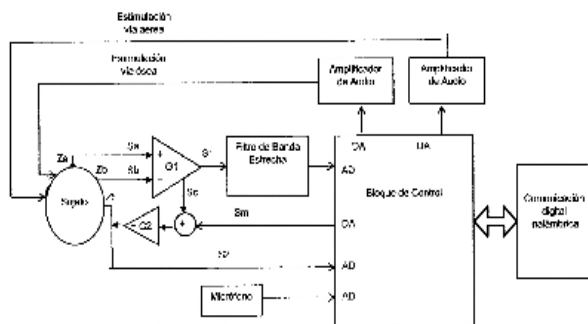

- (71)- (73)-** CENTRO DE NEUROCIENCIAS DE CUBA, con domicilio legal en avenida 25, número 15208, Cubanacán, Playa, Ciudad de La Habana, CU
- (72)-** Pérez-Abalo, María Cecilia, CU; Rodríguez Dávila, Ernesto Luis, CU; Sánchez Castillo, Manuel, CU; Sotero Díaz, Roberto Carlos, CU; Torres Fortuny, Alejandro, CU y Santos Febles, Elsa, CU
- (74)-** La Rosa Chibás, Teresa, CU

- (71)- (73)-** CENTRO NACIONAL DE INVESTIGACIONES CIENTÍFICAS, con domicilio legal en avenida 25 y 158, Cubanacán, 12100, Playa, Ciudad de La Habana, CU
- (72)-** Moleiro Mirabal, Jesús, CU; Menéndez Cepero, Silvia Amparo, CU; Ledea Lozano, Oscar Ernesto, CU; Díaz Gómez, Maritza Felisa, CU; Díaz Rubí, Wilfredo Félix, CU; Fernández García, Lidia Asela, CU y Lezcano Lastre, Irene de las Mercedes, CU
- (74)-** Ramos Muñoz, Gisel, CU

- (11)-** 23467
- (12)-** Certificado de Autor de Invención
- (13)-** A1
- (21)-** 2002-0071
- (22)-** 2002.04.08
- (51)-** A 61K 36/00, 36/28, C 11C 3/00
- (54)-** PROCEDIMIENTO PARA LA OBTENCIÓN DE ACEITES Y GRASAS VEGETALES OZONIZADOS PARA FINES FARMACÉUTICOS Y COSMETOLÓGICOS
- (57)-** Esta invención está vinculada con el campo de las industrias química, farmacéutica y cosmética, donde se toma en consideración las propiedades bactericidas, virucidas, parasiticidas y funguicidas de los aceites y grasas vegetales ozonizados. El aceite o grasa vegetal emulsionado se hace reaccionar con el ozono en un reactor de burbujeo, recubierto de una camiseta que permite controlar la temperatura de la reacción. El ozono reacciona con los dobles enlaces presentes en el aceite o grasa vegetal dando lugar a la formación de distintas especies peroxídicas, responsables de la acción biológica de estos productos. Los aceites o grasas vegetales ozonizados en estas condiciones se aplican con resultados satisfactorios y novedosos en el tratamiento de enfermedades en diversas especialidades de la medicina, tales como oftalmología, estomatología, dermatología, gastroenterología, ginecología, parasitología, entre otras.

- (11)-** 23468
- (12)-** Certificado de Patente de Invención
- (13)-** B7
- (21)-** 2005-0019
- (22)-** 2003.07.25
- (30)-** 2002.07.25 US 60/398,427; 2002.07.25 US 60/398,447 y 2003.06.18 US 60/479,514
- (85)-** 2005.01.25
- (86)-** 2003.07.25 PCT/US03/023522
- (87)-** 2004.02.05 WO04/010999
- (51)-** A 61K 9/20, 9/22, 9/26
- (54)-** FORMA DE DOSIFICACIÓN DE PRAMIPEXOL EN UNA DOSIS ÚNICA DIARIA
- (57)-** Una composición farmacéutica oral que comprende una cantidad terapéuticamente efectiva que contienen pramipexol o una sal farmacéuticamente aceptable del mismo. Dicha composición tiene al menos un perfil de liberación invitro en el que de media hora no más de aproximadamente el 20% de pramipexol se divide en dos horas después de la colocación de la composición en una disolución y el pramipexol invitro. Si una simple dosis de administración en adultos humanos donde el tiempo de absorción es del 20% en dos horas y el tiempo para alcanzar una media de 40% de absorción es mayor que aproximadamente 4 horas. La composición es útil para administrar oral no más de una diaria para sujetos que tienen condiciones o desórdenes

- para el receptor AGONISTA de dopomina.
- (71)- (73)-** PHARMACIA CORPORATION, con domicilio legal en Global Patent Department, 575 Maryville Centre Drive-5TH Floor, Mail Zone 1006, St. Louise, MO 63141, US
- (72)-** Lee, Ernest J., US; Bredael, Gerard M., US; Baldwin, John R., US; Cox, Steven R., US y Heintz, Mark J., US
- (74)-** Ruiz Sotolongo, María Lourdes, CU
-
- (11)-** 23469
(12)- Certificado de Patente de Invención
(13)- A3
(21)- 2004-0241
(22)- 2003.04.17
(30)- 2002.04.22 AU PS 1824
(85)- 2004.10.22
(86)- 2003.04.17 PCT/AU/03/00461
(87)- 2003.10.30 WO 03/089226
(51)- B 29C 53/78, F 16L 9/16, B 29C 63/52
(54)- TIRA COMPUESTA DOBLABLE PARA FORMAR TUBERÍA EN FORMA DE HÉLICE Y MÉTODO PARA LA MISMA
(57)- Consiste en una banda compuesta que se enrolla para formar un tubo helicoidal. La banda compuesta comprende una banda de plástico alargada que tiene una porción de base y al menos una porción estriada que se extiende longitudinalmente que sobresale de la porción de la base; y una banda de refuerzo alargada que se extiende longitudinalmente y es sostenida por la porción estriada, la banda de refuerzo tiene una proporción altura grosor de al menos tres a uno y está orientada sustancialmente perpendicular a la porción base. Cuando se enrolla para formar un tubo helicoidal, la banda de refuerzo refuerza el tubo contra cargas radiales. Un recubrimiento sella la banda de refuerzo del ambiente. Convenientemente la banda compuesta comprende: una lámina plana que se extiende longitudinalmente y se adhiere a la porción de base, la lámina tiene una unidad de Young y fuerza superior a la de banda de plástico. La lamina mejora enormemente el rango de presión de un tubo conformado a partir de la banda.

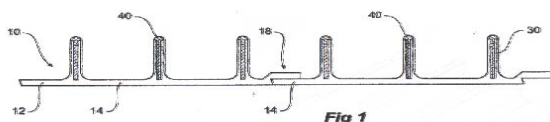

- (71)- (73)-** RIB LOC AUSTRALIA PTY LTD, con domicilio legal en 587 Grand Junction Road, Gepps Cross, SA 5094, AU
- (72)-** Bateman, Ian Roger, AU y Uysal, Gulcay, AU
- (74)-** Guerra Aragón, Alfredo Jorge, CU
-
- (11)-** 23470
(12)- Certificado de Autor de Invención
(13)- A1
(21)- 2004-0174
(22)- 2004.08.11
(51)- A 61K 39/29, C 12N 15/00, C 07K 14/18, C 12N 15/863
(54)- VECTORES VIVOS RECOMBINANTES Y SU USO EN COMPOSICIONES FARMACÉUTICAS CONTRA EL VIRUS DE LA HEPATITIS C
(57)- Virus de viruela aviar recombinantes para combinaciones proteicas basadas en antígenos del virus de la hepatitis C y su uso en composiciones farmacéuticas capaces de inducir una respuesta inmune celular contra el virus de la hepatitis C, después de la administración de un número reducido de dosis. Las composiciones farmacéuticas de esta invención son útiles para la prevención y tratamiento de infecciones asociadas con el virus de la hepatitis C en mamíferos.
- (71)- (73)-** CENTRO DE INGENIERÍA GENÉTICA Y BIOTECNOLOGÍA, con domicilio legal en avenida 31, entre 158 y 190, Cubanacán, Playa, Ciudad de La Habana, CU
- (72)-** Álvarez-Lajonchere Ponce de León, Liz, CU; Dueñas Carrera, Santiago, CU; Guerra Aizpúrua, Ivis, CU; Acosta Rivero, Nelson, CU y Musacchio Lasa, Alexis, CU
- (74)-** López Ocejo, Omar, CU
-
- (11)-** 23471
(12)- Certificado de Autor de Invención
(13)- A1
(21)- 2004-0205
(22)- 2004.09.23
(51)- C 07K 19/00, A 61P 31/18
(54)- PÉPTIDO QUIMÉRICO DE LA PROTEÍNA DE LA TRANSMEMBRANA (GP41) Y LA PROTEÍNA DE LA ENVOLTURA (GP120) DEL VIH-1
(57)- Péptido quimérico obtenido mediante síntesis química en fase sólida, que contiene una secuencia de la proteína gp41 de la transmembrana y la proteína gp120 de la envoltura del VIH-1, separadas por dos glicinas

como brazo espaciador. La antigenicidad del péptido quimérico gp41-gp120 fue superior al de los péptidos monoméricos por separado y que su péptido quimérico homólogo gp120-gp41, además de que puede ser utilizado como antígeno para detectar anticuerpos contra más de una proteína simultáneamente. El péptido sintético quimérico puede ser usado como antígeno en ensayos para la detección de anticuerpos específicos al VIH-1, en la certificación de la sangre de donantes y en la vigilancia epidemiológica.

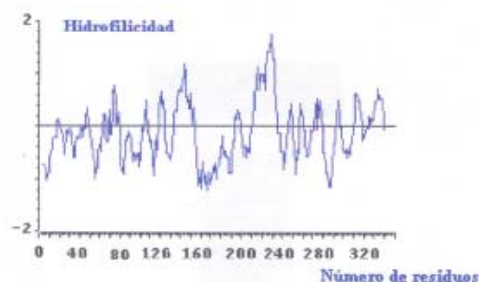

- (71)- (73)-** CENTRO DE INMUNOENSAYO, con domicilio legal en calle 134 y avenida 25, número 6945, Cubanacán, 11600, Playa, Ciudad de La Habana, CU
- (72)-** Hernández Marín, Milenen María, CU; Pozo Peña, Lilliam, CU; Amat Arenas, Martha Teonila, CU; Selles León, María Elena, CU; Rodríguez Tanty, Chryslaine, CU y Higginson Clarke, David Felipe, CU
- (74)-** Sarmiento Ríos, Alejandro, CU

- (11)-** 23472
- (12)-** Certificado de Autor de Invención
- (13)-** A1
- (21)-** 2004-0198
- (22)-** 2004.09.17
- (51)-** C 07K 14/54, A 61K 38/20, C 12N 15/24
- (54)-** PÉPTIDO ANTAGONISTA DE LA INTERLEUCINA-15
- (57)-** La presente invención se relaciona con la rama de la farmacología molecular en particular con un péptido perteneciente a la secuencia de la Interleucina - 15 (IL - 15), que es capaz de inhibir la actividad biológica de esta molécula; análogos o miméticos de dicho péptido. En la presente invención se muestra que el péptido al unirse a la subunidad alfa del receptor (IL - 15Ra) inhibe la proliferación de células T inducida por la IL - 15 y la apoptosis mediada por TNFa. La invención se relaciona además con el uso del péptido en el

tratamiento de patologías donde la expresión anormal de la IL - 15 o IL - 15Ra esta relacionada con el curso de la enfermedad.

- (71)- (73)-** CENTRO DE INGENIERÍA GENÉTICA Y BIOTECNOLOGÍA, con domicilio legal en avenida 31, entre 158 y 190, Cubanacán, Playa, Ciudad de La Habana, CU
- (72)-** Santos Savio, Alicia, CU; Cabrales Rico, Ania, CU; Reyes Acosta, Osvaldo, CU; Gerónimo Pérez, Haydee, CU; Arrieta Agüero, Celia Aurora, CU y Perea Rodríguez, Silvio Ernesto, CU
- (74)-** Selman-Housein Sosa, Manuel, CU

- (11)-** 23473
- (12)-** Certificado de Patente de Invención
- (13)-** B7
- (21)-** 2005-0009
- (22)-** 2003.07.03
- (30)-** 2002.07.16 DE 102 32 113.2
- (85)-** 2005.01.13
- (86)-** 2003.07.03 PCT/EP03/007093
- (87)-** 2004.01.22 WO04/006894
- (51)-** A 61K 9/20
- (54)-** MEDICAMENTOS QUE CONTIENEN CLORHIDRATO DE VARDENAFILO TRIHIDRATO
- (57)-** La invención se refiere a un procedimiento para la fabricación de medicamentos que contienen clorhidrato de vardenafilo substancialmente como trihidrato en forma sólida así como a medicamentos que puedan obtenerse por este procedimiento.
- (71)- (73)-** BAYER HEALTHCARE AG, con domicilio legal en Building Q 18 D-51368 Leverkusen, DE
- (72)-** Serno, Peter, DE; Grunenberg, Alfons, DE; Ohm, Andreas, DE; Bellinghausen, Rainer, DE; Vollers, Eimer, DE y Henck, Jan-Olav, DE
- (74)-** Ruiz Sotolongo, María Lourdes, CU

- (11)-** 23474
- (12)-** Certificado de Patente de Invención
- (13)-** A3
- (21)-** 2007-0196
- (22)-** 2005.02.16
- (85)-** 2007.08.15
- (86)-** 2005.02.16 PCT/CA05/000196
- (87)-** 2006.08.24 WO 2006/086867
- (51)-** B 01D 45/16, 5/00, 53/24
- (54)-** MÉTODO Y APARATO PARA SEPARAR CONTAMINANTES DE INCRUSTACIÓN DE GASES NO CONDENSABLES AL FINAL DE UN

PROCESO DE PIRÓLISIS/
TERMÓLISIS DE BIOMASA

(57)- Un método de captura continua de biocombustible y sus partes constituyentes de una corriente de gas producida en un rápido proceso de pirólisis/termólisis, en forma de un líquido útil de manera que produce un gas no condensable libre de contaminantes incrustantes. El método incluye la separación de biocombustible y sus partes constituyentes de una corriente de gas utilizando separación inercial para mantener a temperatura del biocombustible y sus partes constituyentes sobre una temperatura en la cual los constituyentes espesos y/o pegajosos causan ineficiente del cuerpo pero suficientemente baja de manera que no llevan a cabo una degradación rápida. A continuación se produce la velocidad del gas a una temperatura suficientemente baja para permitir que las goticas de la corriente de gas se asienten pero suficientemente alta de manera que la viscosidad de dichas gotitas permanezca suficientemente baja para evitar la operación ineficiente del equipo de separación. Finalmente, el líquido es condensado de la corriente de gas.

(71)- (73)- DYNAMOTIVE ENERGY SYSTEMS CORPORATION, con domicilio legal en 230-1700 West 75 Avenue Vancouver, British Columbia, V6P 6G2, CA

(72)- St. A.G. Radlein, Desmond, CA; H. Yavari, Gholam, CA y L. Jonson, Warren, CA

(74)- Verdecia Valdés, Olga, CU

(11)- 23475

(12)- Certificado de Autor de Invención

(13)- A1

(21)- 2004-0147

(22)- 2004.07.08

(51)- A 61K 39/00, 9/00

(54)- COMPOSICIÓN FARMACÉUTICA CONTENIENDO FRAGMENTOS POLIPEPTÍDICOS DE SERRALISINAS

(57)- La presente invención está relacionada con una composición capaz de inhibir el crecimiento de células tumorales de diferentes orígenes histológicos y de células endoteliales activadas. Los componentes de dicha composición son fragmentos polipeptídicos de Serralisinas, correspondientes al fragmento C-terminal, a partir de la metionina interna de la secuencia

hasta el final de la molécula los cuales pueden combinarse entre ellos y opcionalmente con prodigiosinas que potencian el efecto antitumoral de la composición. Las prodigiosinas en la composición pueden estar a una concentración de 0.1-100nM. La acción anti-proliferativa de la composición está mediada por mecanismos apoptóticos. Su administración « in vivo » tiene efecto anti-tumoral, antiangiogénico y protector contra tumores malignos.

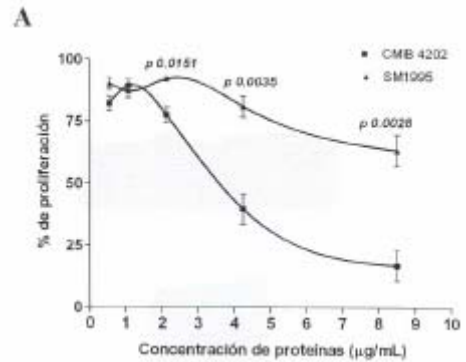

(71)- (73)- CENTRO DE INGENIERÍA GENÉTICA Y BIOTECNOLOGÍA, con domicilio legal en avenida 31, entre 158 y 190, Cubanacán, Playa, Ciudad de La Habana, CU

(72)- Abrahantes Pérez, María del Carmen, CU; Reyes González, Jesús, CU; Selman-Housein Sosa, Manuel, CU; Véliz Ríos, Gloria, CU; Martínez Díaz, Eduardo, CU; Gasmuri González, Caridad Anais, CU; García Suárez, José, CU; Bequet Romero, Mónica, CU; González López, Luis Javier, CU; Castellanos Serra, Lila Rosa, CU; Gómez Riera, Raúl, CU y Gavilondo Cowley, Jorge Víctor, CU

(74)- Selman-Housein Sosa, Manuel, CU

(11)- 23476

(12)- Certificado de Autor de Invención

(13)- A1

(21)- 2004-0020

(22)- 2004.01.29

(51)- A 61K 9/00

(54)- FORMULACIÓN ADYUVANTE CONTENIENDO UNA EMULSIÓN OLEOSA CON ACEITE DE JOJOBA

(57)- En la presente invención se describe el desarrollo de formulaciones oleosas agua en aceite o aceite en agua donde la fase oleosa está compuesta por el aceite de jojoba con el objetivo de favorecer un incremento en la respuesta inmune contra los antígenos administrados en las formulaciones que se describen. Estas nuevas

formulaciones se obtienen a partir del uso del aceite de jojoba con uno o más surfactantes de alto y/o bajo contenido lipofílico en una emulsión con uno o más antígenos vacunales. Estas formulaciones son aplicables en la industria farmacéutica como formulaciones vacunales preventivas o terapéuticas.

- (71)- (73)-** CENTRO DE INGENIERÍA GENÉTICA Y BIOTECNOLOGÍA, con domicilio legal en avenida 31, entre 158 y 190, Cubanacán, Playa, Ciudad de La Habana, CU
- (72)-** Guillén Nieto, Gerardo Enrique, CU; Pérez Martinto, Anaiza, CU; Bo Lindblad, Erik, DK y Aguilar Rubido, Julio César, CU
- (74)-** Selman-Housein Sosa, Manuel, CU
-

ÍNDICE DE ESTADO LEGAL.

Abandonadas

| (21) | (71) | (54) |
|-------------|---|--|
| 2003-0281 | SADIA S/A. | UNA COMPOSICIÓN ALIMENTARIA COMPRENDIENDO FIBRAS DIETÉTICAS, ASÍ COMO EL USO DE LA MISMA EN LA PREPARACIÓN DE PRODUCTOS ALIMENTICIOS |
| 2005-0095 | SYNTECO S.P.A. | PROCESOS PARA PURIFICAR DIACEREINA |
| 2006-0081 | Francisquini, Melquisedec | MEJORAMIENTO EN ESTRUCTURA METÁLICA PARA LA CONSTRUCCIÓN DE CUADROS/ARMARIOS ELÉCTRICOS |
| 2006-0125 | PFIZER INC. | DERIVADOS DE TRIAZOL COMO ANTAGONISTAS DE VASOPRESINA |
| 2006-0127 | PFIZER INC. | DERIVADOS DE BENZENOSULFONILAMINO-PIRIDIN-2-IL Y COMPUESTOS RELACIONADOS COMO INHIBIDORES DE 11-BETA-HIDROXI ESTEROIDE DEHIDROGENASA TIPO 1 (11-BETA-HSD-1) PARA EL TRATAMIENTO DE DIABETES Y OBESIDAD |
| 2006-0154 | SCHERING AKTIENGESELLSCHAFT | SISTEMA DE SUPERFICIE PLANA PARA UTILIZAR EN LA CAVIDAD BUCAL |
| 2006-0156 | BAYER CROPSCIENCE GMBH | COMBINACIONES DE PRODUCTOS ACTIVOS INSECTICIDAS A BASE DE THIACTLOPRID Y DE PIRETROIDES |
| 2006-0165 | PEPTERA PHARMACEUTICAL LTD | PÉPTIDOS DERIVADOS DE CASEINA Y USO TERAPÉUTICO DE LOS MISMOS |
| 2006-0200 | SCHERING AKTIENGESELLSCHAFT | DERIVADOS QUIRALES DE HEPTINA PARA LA PREPARACIÓN DE EPOTILONAS Y PROCESOS PARA PREPARARLOS |
| 2006-0211 | WARNER-LAMBERT COMPANY LLC | DERIVADOS DE FENOL Y TIOFENOL 3- O 4-MONOSUSTITUIDOS ÚTILES COMO LIGANDOS DE H3 |
| 2006-0234 | CENTRO DE INGENIERÍA E INVESTIGACIONES QUÍMICAS | PRECURSORES CANABINOIDES NATURALES CON ACCIÓN NEUROPROTECTORA SOBRE EL SNC |
| 2006-0239 | PFIZER INC. | DERIVADOS DE ÁCIDO CARBOXÍLICO DE BENCIMIDAZOLONA |
| 2006-0244 | EMPRESA LABORATORIO FARMACÉUTICO DR. MARIO MUÑOZ MONROY | SÍNTESIS DEL ACETATO DE DINEODIMILO |
| 2007-0166 | SEVERFIELD-ROWEN PLC | APARATO PARA USO EN LA CONSTRUCCIÓN DE EDIFICIOS |
| 2007-0197 | JUPITER OXIGEN CORPORATION | CALDERA DE COMBUSTIBLE CON OXÍGENO A BASE DE MÓDULOS |
| 2007-0229 | INSTITUTO SUPERIOR MINERO-METALÚRGICO DE MOA | PROCEDIMIENTO PARA LA RECUPERACIÓN DE LAS ESPECIES METÁLICAS CONTENIDAS EN UN LICOR RESIDUAL CON HIDROGENOSULFURO DE SODIO Y AMONIO. |
| 2007-0256 | BHP BILLITON SSM TECHNOLOGY PTY LTD | UN PROCESO MEJORADO PARA LIXIVIACIÓN EN PILAS DE MENAS DE ÓXIDO NIQUELÍFEROS |
| 2007-0257 | AMERICAN THERMAL WIZARDS INTERNATIONAL, INC | ENVASE PARA TRANSPORTAR ARTÍCULOS DE TEMPERATURA CONTROLADA |
| 2007-0268 | ORGANIZACION ALTEX, S.C | PROCESO DE PRODUCCIÓN DE HARINA DE TRIGO ENTERO, REFINADA CON BAJA COLORACIÓN |

ÍNDICE DE ESTADO LEGAL.

Denegadas

| (21) | (71) | (54) |
|-------------|---|--|
| 2002-0106 | INSTITUTO DE CIENCIA ANIMAL y UNIVERSIDAD DE MATANZAS «CAMILO CIENFUEGOS» | OPTIMIZACIÓN DE UN MEDIO DE CRECIMIENTO DE LA MICROFLORA INTESTINAL DE AVES PARA LA OBTENCIÓN DE UNA MEZCLA DE EXCLUSIÓN COMPETITIVA |
| 2003-0021 | UNIVERSIDAD DE GRANMA | ACCIÓN ANTIBACTERIAL, ANTIFÚNGICA Y ANTISALMONELLAS DEL 2-BROMO-2-(FUR-2-OIL) ACETAMIDA |
| 2003-0085 | INSTITUTO DE CIENCIAS BÁSICAS Y PRE-CLÍNICAS «VICTORIA DE GIRÓN» | SUSPENSIÓN DE CÉLULAS PERMEABILIZADAS CON ACTIVIDAD LACTÁSICA PARA LA INTOLERANCIA A LA LACTOSA Y SU PROCEDIMIENTO DE ELABORACIÓN |
| 2003-0274 | INSTITUTO SUPERIOR POLITÉCNICO «JOSÉ ANTONIO ECHEVERRÍA» | PROCEDIMIENTO PARA LA OBTENCIÓN DE UNA ENZIMA A PARTIR DE SUERO LÁCTEO ÁCIDO |
| 2005-0010 | INSTITUTO NACIONAL DE INVESTIGACIONES DE LA SANIDAD VEGETAL | EMPLEO DE GLUCOSIL -7-O-B-D- PECTOLINARIGENINA COMO RODENTICIDA |
| 2006-0001 | NORBROOK LABORATORIES LIMITED | COMPOSICIÓN PARASITICIDAL |
| 2007-0280 | UNIVERSIDAD DE CAMAGÜEY | CUCHILLA CENTRAL PARA MOLINO AZUCARERO |
| 2009-0084 | CHEN-CHUANG-CHUAN | MÉTODO DE FABRICACIÓN DE ZAPATOS USANDO UN SISTEMA DE COMUNICACIÓN INTERACTIVA |
| 2009-0150 | Iglesias Hernández, Eliades Alejandro | FORMAS DE CONSUMO DE PASTAS ALIMENTICIAS |

ÍNDICE DE ESTADO LEGAL.

Renunciadas

| (21) | (71) | (54) |
|-------------|--|--|
| 2007-0060 | WYETH | 2-FENIL-1-(4(2-AMINOETOXI)-BENZIL)-INDOL EN COMBINACIÓN CON ESTRÓGENOS |
| 2007-0169 | BAYER SCHERING PHARMA AKTIENGESELLSCHAFT | PREPARACIÓN FARMACÉUTICA PARA LA ANTICONCEPCIÓN ORAL |

ÍNDICE DE ESTADO LEGAL.

Registros Renovados

| (11) | (21) | (54) |
|-------------|-------------|--|
| 23162 | 2001-0083 | DERIVADOS DE MONONITRATO DE ISOSORBIDA Y SU EMPLEO COMO AGENTES VASODILATADORES CON TOLERANCIA DISMINUIDA |
| 23154 | 2001-0093 | UN PROCESO PARA LA CONVERSIÓN DE HIDROCARBÓN QUE CONTIENE CARGA PESADA DE ALTA DENSIDAD A UN LÍQUIDO LIGERO OXIGENADO DE BAJA DENSIDAD |
| 23260 | 2001-0114 | PREPARADO FARMACÉUTICO DE MOXIFLOXACINA |

ÍNDICE DE ESTADO LEGAL.

Número Anulado

| (21) | (71) | (54) |
|-------------|------------------------------|------------------------------|
| 2008-0231 | INMOVILIARIAS ALMEST HOLGUÍN | CELDA MAGNETO-ELECTROLÍTICAS |

**SOLICITUDES DE CERTIFICADO DE PATENTE DE INVENCION PRESENTADAS EN VIRTUD DEL
DECRETO-LEY 160**

- (12)- Solicitud de Certificado de Patente de Invención
- (13)- A7
- (21)- 2007-0174
- (22)- 2006.02.15
- (30)- 2005.02.15 EP 05003179.8 y 2005.02.15 EP 05003181.4
- (85)- 2007.07.23
- (86)- 2006.02.15 PCT/EP06/001358
- (87)- 2006.08.24 WO 2006/087177
- (51)- A 61K 31/567, 9/20
- (54)- FORMA FARMACOLÓGICA PERORAL SÓLIDA PARA LA ANTICONCEPCIÓN
- (57)- Una forma farmacológica peroral sólida para la anticoncepción contiene como componente de principio activo 17alfa-cianometil-17-beta-hidroxiestra-4,9-dien-3-ona (dienogest) en una dosis diaria igual o menor que 2,0 mg y como otro componente de principio activo 17alfa-etinilestradiol (etiniles-tradiol) en una dosis diaria menor que 0,03 mg junto con uno o varios portadores farmacéuticamente aceptables. El dienogest se libera proporcionalmente en al menos dos fases y el etinilestradiol se libera al mismo tiempo con la primera fase del dienogest.
- (71)- (73)- BAYER SCHERING PHARMA AKTIENGESELLSCHAFT, con domicilio legal en Müllerstrasse 170-178, 13342 Berlín, DE
- (72)- Fricke, Sabine, DE; Gerecke, Hagen, DE; Ladwig, Ralf, DE; Buske, Alexander, DE y Räthe, Harald, DE
- (74)- Rodríguez Sarraff, Annia Susana, CU
-
- (12)- Solicitud de Certificado de Patente de Invención
- (13)- A7
- (21)- 2007-0178
- (22)- 2006.01.19
- (30)- 2005.01.31 EP 05001893.6
- (85)- 2007.07.24
- (86)- 2006.01.19 PCT/EP06/000431
- (87)- 2006.08.03 WO 2006/079474
- (51)- A 61K 31/00
- (54)- PREVENCIÓN Y TRATAMIENTO DE TRASTORNOS TROMBOEMBÓLICOS
- (57)- La presente invención se refiere al campo de la coagulación sanguínea, más específicamente se refiere a un procedimiento de tratamiento de un trastorno tromboembólico mediante la administración de un inhibidor directo del factor Xa una vez al día en forma de dosificación oral a un paciente necesitado de ello, en el que el inhibidor del factor Xa tiene una semivida de concentración plasmática indicativa de un intervalo de administración bid o tid, por ejemplo, de 10 horas o menos.
- (71)- (73)- BAYER HEALTHCARE AG, con domicilio legal en D-51368, Leverkusen, DE
- (72)- Misselwitz, Frank, DE; Kubitza, Dagmar, DE; Park, Son-Mi, DE y Wehling, Klaus, DE
- (74)- Rodríguez Sarraff, Annia Susana, CU
-
- (12)- Solicitud de Certificado de Patente de Invención
- (13)- A7
- (21)- 2007-0179
- (22)- 2006.01.30
- (30)- 2005.02.01 IN 96/MUM/2005
- (85)- 2007.07.31
- (86)- 2006.01.30 PCT/IN06/000033
- (87)- 2006.09.14 WO2006/095363 A3
- (51)- A 61K 9/08
- (54)- PREPARACIONES INJECTABLES DE DICLOFENAC Y SUS SALES FARMACÉUTICAMENTE ACEPTABLE
- (57)- La presente invención suministra formulaciones inyectables de sales solubles en agua de diclofenaco en dosis sencillas de menos de 2 ml, que originan significativamente menos dolor en el sitio de la inyección y se pueden administrar mediante ruta intradeltoides. Además de la ruta intraglútea e intravenosa lenta. Más específicamente las preparaciones inyectables contienen 75 mg a 100 mg de sales solubles en agua de diclofenaco, en aproximadamente 1 ml de solución de inyección sin elevar significativamente la viscosidad de la solución de inyección sin el uso de sus tensoactivos. Las formulaciones se ajustan a un pH de 6 a 10 conteniendo hasta 100 mg de sal de diclofenaco en un medio que comprende agua junto con 1 o más cosolvente(s)/solubilizante(s), antioxidantes, preservativos, amortiguadores, álcalis y estabilizadores.
- (71)- (73)- TROIKAA PHARMACEUTICALS LIMITED, con domicilio legal en Commerce House-1, Satya Marg, Bodakdev, Ahmadabad-380 054 Gujarat, IN
- (72)- Patel, Ketan Rajnibhai, IN y Patel, Milan Rajnibhai, IN
- (74)- Gálvez Fernández, Dania Teresita, CU

- (12)- Solicitud de Certificado de Patente de Invención
(13)- A7
(21)- 2008-0069
(22)- 2006.10.16
(30)- 2005.10.27 US 60/730,996
(85)- 2008.04.23
(86)- 2006.10.16 PCT/IB06/002977
(87)- 2007.05.03 WO2007/049123
(51)- C 07C 237/24, C 07D 207/04, A 61K 31/165
(54)- ANTAGONISTAS DEL RECEPTOR 3 DE LA HISTAMINA
(57)- Esta invención está dirigida a un compuesto de fórmula I, como se define en la presente memoria, o una sal farmacéuticamente aceptable del mismo; una composición farmacéutica que contiene un compuesto de fórmula I, un procedimiento de preparación de un compuesto de fórmula I, un método de tratamiento de un trastorno o enfermedad que se puede tratar antagonizando los receptores H3 de la histamina, el método comprende administrar a un mamífero que necesita tal tratamiento un compuesto de fórmula I como se describió anteriormente, y un método de tratamiento de un trastorno o enfermedad seleccionado del grupo que consiste en depresión, trastornos del humor, esquizofrenia, trastornos de ansiedad, enfermedad de Alzheimer, trastorno de hiperactividad con déficit de atención (ADHD), trastornos psicóticos, trastornos cognitivos, trastornos de sueño, obesidad, vértigo, epilepsia, mareo, enfermedades respiratorias, alergia, reacciones de las vías respiratorias inducidas por alergia, rinitis alérgica, congestión nasal, congestión alérgica, congestión, hipotensión, dolencias cardiovasculares, enfermedades del tracto gastrointestinal, hiper e hipo motilidad y secreción ácida del tracto gastrointestinal, el método comprende administrar a un mamífero que necesita tal tratamiento un compuesto de fórmula I como se describió anteriormente.

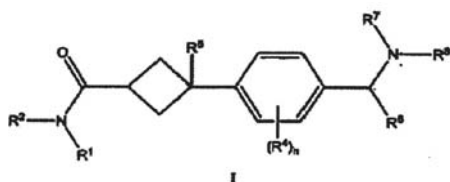

- (71)- (73)- PFIZER PRODUCTS INC, con domicilio legal en Eastern Point Road, Groton, CT 06340, US
(72)- Wager, Travis T., US; Chandrasekaran, Ramalakshmi, Yegna, US y Butler, Todd William, US

(74)- Ruiz Sotolongo, María Lourdes, CU



MODELOS INDUSTRIALES

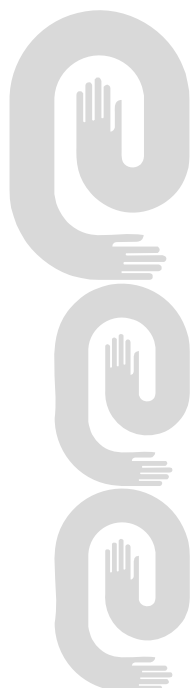

**ÍNDICE DE ESTADO LEGAL.
Registros Renovados M.I**

| (11) | (21) | (54) |
|-------------|-------------|--|
| 2197 | 2004-0028 | UNIDAD ARITMÉTICA Y DE CONTROL Y CARTUCHO DE DISCO |
| 2207 | 2005-0009 | CONTROLADOR PARA UNIDAD DE CONTROL Y ARITMÉTICA Y UNIDAD DE CONTROL Y ARITMÉTICA |



ÍNDICES INFORMATIVOS

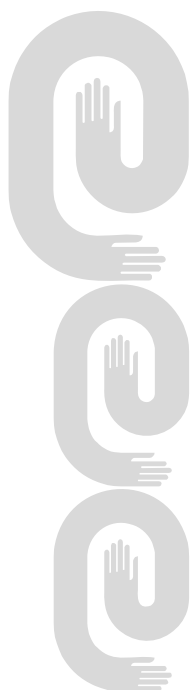
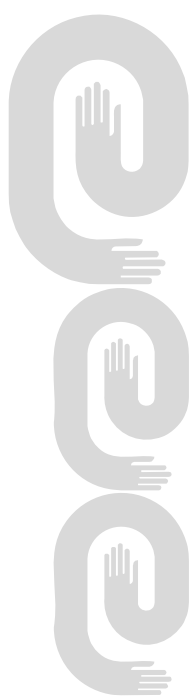

ÍNDICE DE LAS MARCAS POR CLASIFICACIÓN INTERNACIONAL DE PRODUCTOS Y SERVICIOS

| Clases | Denominación | No_Solic | Solicitante |
|--------------------|------------------------------|-----------------|--|
| 01 | AGUACID | 2009-0243 | CENTRO NACIONAL DE INVESTIGACIONES CIENTÍFICAS (CNIC) CU |
| 01, 02, 04 | AX6 | 2009-0260 | LAVOY CORPORATION S.A. UY |
| 01, 02, 04 | PENETRIT | 2009-0261 | LAVOY CORPORATION S.A. UY |
| 03 | | 2009-0270 | PARFUMS CHRISTIAN DIOR, S.A. FR |
| 03 | LAB SERIES | 2009-0254 | ARAMIS INC US |
| 03 | NIGHT SHOW BY JOAQUIN CORTES | 2009-0258 | IDESA PARFUMS S.A. ES |
| 04 | GULF | 2009-0288 | GULF INTERNATIONAL LUBRICANTS, LTD. BM |
| 05 | CRINONE | 2009-0294 | ARES TRADING, S.A. CH |
| 05 | DIRECTIL | 2009-0266 | ESTABLECIMIENTOS ANCALMO, S.A. DE C.V. SV |
| 05 | GONAL-F | 2009-0290 | ARES TRADING, S.A. CH |
| 05 | LORATINE | 2009-0275 | LABORATORIOS LÓPEZ S.A. DE C.V. SV |
| 05 | NODEGRIP | 2009-0455 | INSTITUTO FINLAY CENTRO DE INVESTIGACIÓN-PRODUCCIÓN DE SUEROS Y VACUNAS CU |
| 05 | PARKINEL | 2009-0245 | LABORATORIOS BAGÓ, S.A. AR |
| 05 | REBIF | 2009-0291 | ARES TRADING, S.A. CH |
| 05 | REBIF | 2009-0292 | ARES TRADING, S.A. CH |
| 05 | SAIZEN | 2009-0293 | ARES TRADING, S.A. CH |
| 05 | TECTO | 2009-0267 | SYNGENTA PARTICIPATIONS AG CH |
| 06, 11, 19, 20, 37 | HERCOS | 2009-0249 | EMPRESA INDUSTRIAL HERRAJES CU |
| 06, 12, 20, 24 | QQ | 2009-0139 | TENCENT HOLDINGS LIMITED KY |
| 07, 12, 37, 39, 43 | IET | 2009-0248 | EMPRESA DE IZAJE ESPECIALIZADO Y TALLERES CU |
| 09 | EATON POWERWARE | 2009-0281 | SATNAM SINGH, RAINA CU |
| 09 | SD | 2009-0231 | SD-3C, LLC US |
| 09, 35, 42 | DATYS TECNOLOGIAS Y SISTEMAS | 2009-0247 | EMPRESA PARA EL DESARROLLO DE APLICACIONES DE TECNOLOGÍAS Y SISTEMAS, DATYS CU |
| 10 | APAFILL-BD | 2009-0264 | CENTRO DE BIOMATERIALES (BIOMAT) CU |
| 10 | RALCA | 2009-0250 | ÁLVAREZ CAMBRAS, RODRIGO CU |
| 12 | CERATO KOUP | 2009-0252 | KIA MOTORS CORPORATION KR |
| 12, 39 | | 2009-0235 | NUEVO GRUPO AERONAUTICO, S.A. DE C.V. MX |

| Clases | Denominación | No_Solic | Solicitante |
|----------------|---------------------|-----------------|--|
| 15 | PATTI FATTI | 2009-0289 | SARL PANTHEON FR |
| 16, 25, 30 | CUBITA | 2009-0255 | CORPORACIÓN CIMEX S.A. CU |
| 18, 25, 41 | KLAN MORENO | 2009-0271 | MORALES REPILADO, REINIER CU |
| 19 | DOMICEN | 2009-0263 | DOMICEM S.A. DO |
| 25 | HERING | 2009-0279 | CIA HERING BR |
| 25 | HERING | 2009-0280 | CIA HERING BR |
| 25 | PIERRE DUMAS | 2009-0287 | OLEM SHOE CORP. US |
| 29, 30, 35 | STREYA | 2009-0232 | EMPRESA COMERCIALIZADORA DE PRODUCTOS AGROPECUARIOS Y FORESTALES CU |
| 29, 30, 35 | STREYA | 2009-0233 | EMPRESA COMERCIALIZADORA DE PRODUCTOS AGROPECUARIOS Y FORESTALES CU |
| 30 | | 2009-0259 | PAPAS & CO., S.A. CU |
| 30 | TESORITO | 2009-0268 | EMPRESA MIXTA STELLA S.A. CU |
| 30 | TESORITO | 2009-0269 | EMPRESA MIXTA STELLA S.A. CU |
| 32 | LA TROPICAL | 2009-0272 | INDUSTRIA APARECHIATURA REFRIGERANTE IBERICA, S.A. ES |
| 32 | SENZAO | 2009-0278 | THE COCA-COLA COMPANY US |
| 33 | CANADA DRY | 2009-0277 | CANADA DRY CORPORATION LIMITED, C/O M&C CORPORATE SERVICES KY |
| 33 | CONDE DE SUPERUNDA | 2009-0244 | MIGUEL TORRES, S.A. ES |
| 33 | TWO OCEANS | 2009-0257 | DROSTDY WINES LIMITED ZA |
| 35 | LA EPOCA | 2009-0273 | INDUSTRIA APARECHIATURA REFRIGERANTE IBERICA, S.A. ES |
| 35, 37 | RABAT HABANA | 2009-0274 | INDUSTRIA APARECHIATURA REFRIGERANTE IBERICA, S.A. ES |
| 35, 37, 39 | AVIAIMPORT | 2009-0262 | AVIAIMPORT S.A. CU |
| 35, 37, 39, 42 | COPACCE | 2009-0284 | EMPRESA COMERCIALIZADORA CAMILO CIENFUEGOS CU |
| 35, 39 | HH HOME HARDWARE | 2009-0282 | SATNAM SINGH, RAINA CU |
| 35, 39 | THE HOME DEPOT | 2009-0283 | SATNAM SINGH, RAINA CU |
| 36 | CHARTIS | 2009-0253 | AKITA, INC. US |
| 36 | PULSE | 2009-0234 | PULSE NETWORK LLC US |
| 37, 39, 43 | TRANSIMEX | 2009-0276 | EMPRESA TRANSPORTE DE CARGAS IMPORTACIÓN Y EXPORTACIÓN, TRANSIMEX CU |
| 37, 41, 42 | CICEM | 2009-0256 | CENTRO DE INGENIERÍA CLÍNICA Y ELECTROMEDICINA CU |

| Clases | Denominación | No_Solic | Solicitante |
|---------------|--|-----------------|--|
| 39, 43 | | 2009-0238 | NUEVO GRUPO AERONAUTICO, S.A. DE C.V. MX |
| 39, 43 | FRECUENTA | 2009-0237 | NUEVO GRUPO AERONAUTICO, S.A. DE C.V. MX |
| 39, 43 | MEXICANA | 2009-0236 | NUEVO GRUPO AERONAUTICO, S.A. DE C.V. MX |
| 39, 43 | MEXICANA | 2009-0242 | NUEVO GRUPO AERONAUTICO, S.A. DE C.V. MX |
| 39, 43 | MEXICANACLICK | 2009-0241 | NUEVO GRUPO AERONAUTICO, S.A. DE C.V. MX |
| 39, 43 | VTP | 2009-0240 | NUEVO GRUPO AERONAUTICO, S.A. DE C.V. MX |
| 41 | iHOLA! TV | 2009-0286 | HOLA S.A. ES |
| 41 | HOLATV | 2009-0285 | HOLA S.A. ES |
| 43 | MEXICANAGO | 2009-0239 | NUEVO GRUPO AERONAUTICO, S.A. DE C.V. MX |
| 43 | PALACIO BOMBAY BOMBAY PALACE ESTD. 1979 LA HABANA | 2009-0265 | GRUPO CANOVA S.A. PA |

ÍNDICE DE LAS MARCAS POR DENOMINACIÓN

| Denominación | No_Solic | Solicitante | Clases |
|------------------------------|-----------------|--|--------------------|
| | 2009-0235 | NUEVO GRUPO AERONAUTICO, S.A. DE C.V. MX | 12, 39 |
| | 2009-0238 | NUEVO GRUPO AERONAUTICO, S.A. DE C.V. MX | 39, 43 |
| | 2009-0259 | PAPAS & CO., S.A. CU | 30 |
| | 2009-0270 | PARFUMS CHRISTIAN DIOR, S.A. FR | 03 |
| iHOLA! TV | 2009-0286 | HOLA S.A. ES | 41 |
| AGUACID | 2009-0243 | CENTRO NACIONAL DE INVESTIGACIONES CIENTÍFICAS (CNIC) CU | 01 |
| APAFILL-BD | 2009-0264 | CENTRO DE BIOMATERIALES (BIOMAT) CU | 10 |
| AVIAIMPORT | 2009-0262 | AVIAIMPORT S.A. CU | 35, 37, 39 |
| AX6 | 2009-0260 | LAVOY CORPORATION S.A. UY | 01, 02, 04 |
| CANADA DRY | 2009-0277 | CANADA DRY CORPORATION LIMITED, C/O M&C CORPORATE SERVICES KY | 33 |
| CERATO KOUP | 2009-0252 | KIA MOTORS CORPORATION KR | 12 |
| CHARTIS | 2009-0253 | AKITA, INC. US | 36 |
| CICEM | 2009-0256 | CENTRO DE INGENIERÍA CLÍNICA Y ELECTROMEDICINA CU | 37, 41, 42 |
| CONDE DE SUPERUNDA | 2009-0244 | MIGUEL TORRES, S.A. ES | 33 |
| COPACCE | 2009-0284 | EMPRESA COMERCIALIZADORA CAMILO CIENFUEGOS CU | 35, 37, 39, 42 |
| CRINONE | 2009-0294 | ARES TRADING, S.A. CH | 05 |
| CUBITA | 2009-0255 | CORPORACIÓN CIMEX S.A. CU | 16, 25, 30 |
| DATYS TECNOLOGIAS Y SISTEMAS | 2009-0247 | EMPRESA PARA EL DESARROLLO DE APLICACIONES DE TECNOLOGÍAS Y SISTEMAS, DATYS CU | 09, 35, 42 |
| DIRECTIL | 2009-0266 | ESTABLECIMIENTOS ANCALMO, S.A. DE C.V. SV | 05 |
| DOMICEN | 2009-0263 | DOMICEM S.A. DO | 19 |
| EATON POWERWARE | 2009-0281 | SATNAM SINGH, RAINA CU | 09 |
| FRECUENTA | 2009-0237 | NUEVO GRUPO AERONAUTICO, S.A. DE C.V. MX | 39, 43 |
| GONAL-F | 2009-0290 | ARES TRADING, S.A. CH | 05 |
| GULF | 2009-0288 | GULF INTERNATIONAL LUBRICANTS, LTD. BM | 04 |
| HERCOS | 2009-0249 | EMPRESA INDUSTRIAL HERRAJES CU | 06, 11, 19, 20, 37 |
| HERING | 2009-0279 | CIA HERING BR | 25 |

| Denominación | No_Solic | Solicitante | Clases |
|---|-----------------|--|--------------------|
| HERING | 2009-0280 | CIA HERING BR | 25 |
| HH HOME HARDWARE | 2009-0282 | SATNAM SINGH, RAINA CU | 35, 39 |
| HOLATV | 2009-0285 | HOLA S.A. ES | 41 |
| IET | 2009-0248 | EMPRESA DE IZAJE ESPECIALIZADO Y TALLERES CU | 07, 12, 37, 39, 43 |
| KLAN MORENO | 2009-0271 | MORALES REPILADO, REINIER CU | 18, 25, 41 |
| LA EPOCA | 2009-0273 | INDUSTRIA APARECHIATURA REFRIGERANTE IBERICA, S.A. ES | 35 |
| LA TROPICAL | 2009-0272 | INDUSTRIA APARECHIATURA REFRIGERANTE IBERICA, S.A. ES | 32 |
| LAB SERIES | 2009-0254 | ARAMIS INC US | 03 |
| LORATINE | 2009-0275 | LABORATORIOS LÓPEZ S.A. DE C.V. SV | 05 |
| MEXICANA | 2009-0236 | NUEVO GRUPO AERONAUTICO, S.A. DE C.V. MX | 39, 43 |
| MEXICANA | 2009-0242 | NUEVO GRUPO AERONAUTICO, S.A. DE C.V. MX | 39, 43 |
| MEXICANACLICK | 2009-0241 | NUEVO GRUPO AERONAUTICO, S.A. DE C.V. MX | 39, 43 |
| MEXICANAGO | 2009-0239 | NUEVO GRUPO AERONAUTICO, S.A. DE C.V. MX | 43 |
| NIGHT SHOW BY JOAQUIN CORTES | 2009-0258 | IDESA PARFUMS S.A. ES | 03 |
| NODEGRIP | 2009-0455 | INSTITUTO FINLAY CENTRO DE INVESTIGACIÓN-PRODUCCIÓN DE SUEROS Y VACUNAS CU | 05 |
| PALACIO BOMBAY BOMBAY PALACE ESTD. 1979 LA HABANA | 2009-0265 | GRUPO CANOVA S.A. PA | 43 |
| PARKINEL | 2009-0245 | LABORATORIOS BAGÓ, S.A. AR | 05 |
| PATTI FATTI | 2009-0289 | SARL PANTHEON FR | 15 |
| PENETRIT | 2009-0261 | LAVOY CORPORATION S.A. UY | 01, 02, 04 |
| PIERRE DUMAS | 2009-0287 | OLEM SHOE CORP. US | 25 |
| PULSE | 2009-0234 | PULSE NETWORK LLC US | 36 |
| QQ | 2009-0139 | TENCENT HOLDINGS LIMITED KY | 06, 12, 20, 24 |
| RABAT HABANA | 2009-0274 | INDUSTRIA APARECHIATURA REFRIGERANTE IBERICA, S.A. ES | 35, 37 |
| RALCA | 2009-0250 | ÁLVAREZ CAMBRAS, RODRIGO CU | 10 |
| REBIF | 2009-0291 | ARES TRADING, S.A. CH | 05 |
| REBIF | 2009-0292 | ARES TRADING, S.A. CH | 05 |
| SAIZEN | 2009-0293 | ARES TRADING, S.A. CH | 05 |

| Denominación | No_Solic | Solicitante | Clases |
|---------------------|-----------------|--|---------------|
| SD | 2009-0231 | SD-3C, LLC US | 09 |
| SENZAO | 2009-0278 | THE COCA-COLA COMPANY US | 32 |
| STREYA | 2009-0232 | EMPRESA COMERCIALIZADORA DE PRODUCTOS AGROPECUARIOS Y FORESTALES CU | 29, 30, 35 |
| STREYA | 2009-0233 | EMPRESA COMERCIALIZADORA DE PRODUCTOS AGROPECUARIOS Y FORESTALES CU | 29, 30, 35 |
| TECTO | 2009-0267 | SYNGENTA PARTICIPATIONS AG CH | 05 |
| TESORITO | 2009-0268 | EMPRESA MIXTA STELLA S.A. CU | 30 |
| TESORITO | 2009-0269 | EMPRESA MIXTA STELLA S.A. CU | 30 |
| THE HOME DEPOT | 2009-0283 | SATNAM SINGH, RAINA CU | 35, 39 |
| TRANSIMEX | 2009-0276 | EMPRESA TRANSPORTE DE CARGAS IMPORTACIÓN Y EXPORTACIÓN, TRANSIMEX CU | 37, 39, 43 |
| TWO OCEANS | 2009-0257 | DROSTDY WINES LIMITED ZA | 33 |
| VTP | 2009-0240 | NUEVO GRUPO AERONAUTICO, S.A. DE C.V. MX | 39, 43 |

ÍNDICE DE LAS MARCAS POR TITULAR

| Solicitante | No_Solic | Denominación | Clases |
|--|-----------------|------------------------------|--------------------|
| ÁLVAREZ CAMBRAS, RODRIGO CU | 2009-0250 | RALCA | 10 |
| AKITA, INC. US | 2009-0253 | CHARTIS | 36 |
| ARAMIS INC US | 2009-0254 | LAB SERIES | 03 |
| ARES TRADING, S.A. CH | 2009-0290 | GONAL-F | 05 |
| ARES TRADING, S.A. CH | 2009-0291 | REBIF | 05 |
| ARES TRADING, S.A. CH | 2009-0292 | REBIF | 05 |
| ARES TRADING, S.A. CH | 2009-0293 | SAIZEN | 05 |
| ARES TRADING, S.A. CH | 2009-0294 | CRINONE | 05 |
| AVIAIMPORT S.A. CU | 2009-0262 | AVIAIMPORT | 35, 37, 39 |
| CANADA DRY CORPORATION LIMITED, C/O M&C CORPORATE SERVICES KY | 2009-0277 | CANADA DRY | 33 |
| CENTRO DE BIOMATERIALES (BIOMAT) CU | 2009-0264 | APAFILL-BD | 10 |
| CENTRO DE INGENIERÍA CLÍNICA Y ELECTROMEDICINA CU | 2009-0256 | CICEM | 37, 41, 42 |
| CENTRO NACIONAL DE INVESTIGACIONES CIENTÍFICAS (CNIC) CU | 2009-0243 | AGUACID | 01 |
| CIA HERING BR | 2009-0279 | HERING | 25 |
| CIA HERING BR | 2009-0280 | HERING | 25 |
| CORPORACIËN CIMEX S.A. CU | 2009-0255 | CUBITA | 16, 25, 30 |
| DOMICEM S.A. DO | 2009-0263 | DOMICEN | 19 |
| DROSTDY WINES LIMITED ZA | 2009-0257 | TWO OCEANS | 33 |
| EMPRESA COMERCIALIZADORA CAMILO CIENFUEGOS CU | 2009-0284 | COPACCE | 35, 37, 39, 42 |
| EMPRESA COMERCIALIZADORA DE PRODUCTOS AGROPECUARIOS Y FORESTALES CU | 2009-0232 | STREYA | 29, 30, 35 |
| EMPRESA COMERCIALIZADORA DE PRODUCTOS AGROPECUARIOS Y FORESTALES CU | 2009-0233 | STREYA | 29, 30, 35 |
| EMPRESA DE IZAJE ESPECIALIZADO Y TALLERES CU | 2009-0248 | IET | 07, 12, 37, 39, 43 |
| EMPRESA INDUSTRIAL HERRAJES CU | 2009-0249 | HERCOS | 06, 11, 19, 20, 37 |
| EMPRESA MIXTA STELLA S.A. CU | 2009-0268 | TESORITO | 30 |
| EMPRESA MIXTA STELLA S.A. CU | 2009-0269 | TESORITO | 30 |
| EMPRESA PARA EL DESARROLLO DE APLICACIONES DE TECNOLOGÍAS Y SISTEMAS, DATYS CU | 2009-0247 | DATYS TECNOLOGÍAS Y SISTEMAS | 09, 35, 42 |

| Solicitante | No_Solic | Denominación | Clases |
|--|-----------------|---|---------------|
| EMPRESA TRANSPORTE DE CARGAS IMPORTACIÓN Y EXPORTACIÓN, TRANSIMEX CU | 2009-0276 | TRANSIMEX | 37, 39, 43 |
| ESTABLECIMIENTOS ANCALMO, S.A. DE C.V. SV | 2009-0266 | DIRECTIL | 05 |
| GRUPO CANOVA S.A. PA | 2009-0265 | PALACIO BOMBAY BOMBAY PALACE ESTD. 1979 LA HABANA | 43 |
| GULF INTERNATIONAL LUBRICANTS, LTD. BM | 2009-0288 | GULF | 04 |
| HOLA S.A. ES | 2009-0285 | HOLATV | 41 |
| HOLA S.A. ES | 2009-0286 | ¡HOLA! TV | 41 |
| IDESA PARFUMS S.A. ES | 2009-0258 | NIGHT SHOW BY JOAQUIN CORTES | 03 |
| INDUSTRIA APARECHIATURA REFRIGERANTE IBERICA, S.A. ES | 2009-0272 | LA TROPICAL | 32 |
| INDUSTRIA APARECHIATURA REFRIGERANTE IBERICA, S.A. ES | 2009-0273 | LA EPOCA | 35 |
| INDUSTRIA APARECHIATURA REFRIGERANTE IBERICA, S.A. ES | 2009-0274 | RABAT HABANA | 35, 37 |
| INSTITUTO FINLAY CENTRO DE INVESTIGACIÓN- PRODUCCIÓN DE SUEROS Y VACUNAS CU | 2009-0455 | NODEGRIP | 05 |
| KIA MOTORS CORPORATION KR | 2009-0252 | CERATO KOUPI | 12 |
| LABORATORIOS BAGÓ, S.A. AR | 2009-0245 | PARKINEL | 05 |
| LABORATORIOS LÓPEZ S.A. DE C.V. SV | 2009-0275 | LORATINE | 05 |
| LAVOY CORPORATION S.A. UY | 2009-0260 | AX6 | 01, 02, 04 |
| LAVOY CORPORATION S.A. UY | 2009-0261 | PENETRIT | 01, 02, 04 |
| MIGUEL TORRES, S.A. ES | 2009-0244 | CONDE DE SUPERUNDA | 33 |
| MORALES REPILADO, REINIER CU | 2009-0271 | KLAN MORENO | 18, 25, 41 |
| NUEVO GRUPO AERONAUTICO, S.A. DE C.V. MX | 2009-0235 | | 12, 39 |
| NUEVO GRUPO AERONAUTICO, S.A. DE C.V. MX | 2009-0236 | MEXICANA | 39, 43 |
| NUEVO GRUPO AERONAUTICO, S.A. DE C.V. MX | 2009-0237 | FRECUENTA | 39, 43 |
| NUEVO GRUPO AERONAUTICO, S.A. DE C.V. MX | 2009-0238 | | 39, 43 |
| NUEVO GRUPO AERONAUTICO, S.A. DE C.V. MX | 2009-0239 | MEXICANAGO | 43 |
| NUEVO GRUPO AERONAUTICO, S.A. DE C.V. MX | 2009-0240 | VTP | 39, 43 |
| NUEVO GRUPO AERONAUTICO, S.A. DE C.V. MX | 2009-0241 | MEXICANACLICK | 39, 43 |
| NUEVO GRUPO AERONAUTICO, S.A. DE C.V. MX | 2009-0242 | MEXICANA | 39, 43 |
| OLEM SHOE CORP. US | 2009-0287 | PIERRE DUMAS | 25 |
| PAPAS & CO., S.A. CU | 2009-0259 | | 30 |
| PARFUMS CHRISTIAN DIOR, S.A. FR | 2009-0270 | | 03 |

| Solicitante | No_Solic | Denominación | Clases |
|-------------------------------|-----------------|---------------------|----------------|
| PULSE NETWORK LLC US | 2009-0234 | PULSE | 36 |
| SARL PANTHEON FR | 2009-0289 | PATTI FATTI | 15 |
| SATNAM SINGH, RAINA CU | 2009-0281 | EATON POWERWARE | 09 |
| SATNAM SINGH, RAINA CU | 2009-0282 | HH HOME HARDWARE | 35, 39 |
| SATNAM SINGH, RAINA CU | 2009-0283 | THE HOME DEPOT | 35, 39 |
| SD-3C, LLC US | 2009-0231 | SD | 09 |
| SYNGENTA PARTICIPATIONS AG CH | 2009-0267 | TECTO | 05 |
| TENCENT HOLDINGS LIMITED KY | 2009-0139 | QQ | 06, 12, 20, 24 |
| THE COCA-COLA COMPANY US | 2009-0278 | SENZAO | 32 |

ÍNDICE DE LOS NOMBRES POR DENOMINACIÓN

| Denominación | No_Solic | Solicitante |
|-----------------------------|-----------------|--|
| CREVER | 2009-0015 | EMPRESA DE DISEÑO E INGENIERÍA CREVER CU |
| EMPRESA DE ÓMNIBUS VÍA AZUL | 2009-0016 | EMPRESA DE ÓMNIBUS VÍA AZUL CU |
| EMPRESA EDICIONES CARIBE | 2009-0017 | EMPRESA EDICIONES CARIBE CU |
| METCAR | 2009-0018 | EMPRESA ESTATAL SOCIALISTA METALÚRGICA «AMÉRICA LIBRE» CU |

ÍNDICE DE LOS NOMBRES POR TITULAR

| Solicitante | No_Solic | Denominación |
|--|-----------------|-----------------------------|
| EMPRESA DE DISEÑO E INGENIERÍA CREVER CU | 2009-0015 | CREVER |
| EMPRESA DE ÓMNIBUS VÍA AZUL CU | 2009-0016 | EMPRESA DE ÓMNIBUS VÍA AZUL |
| EMPRESA EDICIONES CARIBE CU | 2009-0017 | EMPRESA EDICIONES CARIBE |
| EMPRESA ESTATAL SOCIALISTA METALÚRGICA «AMÉRICA LIBRE» CU | 2009-0018 | METCAR |

ÍNDICE DE LOS EMBLEMAS POR DENOMINACIÓN

| Denominación | No_Solic | Solicitante |
|------------------------------------|-----------------|---------------------------------------|
| REGIL EMPRESA TORREFACTORA DE CAFÉ | 2009-0030 | EMPRESA TORREFACTORA DE CAFÉ REGIL CU |

ÍNDICE DE LOS EMBLEMAS POR TITULAR

| Solicitante | No_Solic | Denominación |
|---------------------------------------|-----------------|------------------------------------|
| EMPRESA TORREFACTORA DE CAFÉ REGIL CU | 2009-0030 | REGIL EMPRESA TORREFACTORA DE CAFÉ |

ÍNDICE NOMINAL DE REGISTROS OTORGADOS

Invencciones

| (71)(73) | (11) | (13) | (21) | (51) | (22) |
|--|-------------|-------------|-------------|---|-------------|
| WARNER-LAMBERT COMPANY LLC | 23464 | B7 | 2006-0028 | C 07D 471/04 | 2004.08.13 |
| LES LABORATOIRE SERVIER | 23465 | B7 | 2005-0034 | C 07D 223/16 | 2005.02.14 |
| CENTRO DE NEUROCIENCIAS DE CUBA | 23466 | A1 | 2008-0141 | A 61N 5/00 | 2008.07.24 |
| CENTRO NACIONAL DE INVESTIGACIONES CIENTÍFICAS | 23467 | A1 | 2002-0071 | A 61K 36/00, 36/28, C 11C 3/00 | 2002.04.08 |
| PHARMACIA CORPORATION | 23468 | B7 | 2005-0019 | A 61K 9/20, 9/22, 9/26 | 2003.07.25 |
| RIB LOC AUSTRALIA PTY LTD | 23469 | A3 | 2004-0241 | B 29C 53/78, F 16L 9/16, B 29C 63/52 | 2003.04.17 |
| CENTRO DE INGENIERÍA GENÉTICA Y BIOTECNOLOGÍA | 23470 | A1 | 2004-0174 | A 61K 39/29, C 12N 15/00, C 07K 14/18, C 12N 15/863 | 2004.08.11 |
| CENTRO DE INMUNOENSAYO | 23471 | A1 | 2004-0205 | C 07K 19/00, A 61P 31/18 | 2004.09.23 |
| CENTRO DE INGENIERÍA GENÉTICA Y BIOTECNOLOGÍA | 23472 | A1 | 2004-0198 | C 07K 14/54, A 61K 38/20, C 12N 15/24 | 2004.09.17 |
| BAYER HEALTHCARE AG | 23473 | B7 | 2005-0009 | A 61K 9/20 | 2003.07.03 |
| DYNAMOTIVE ENERGY SYSTEMS CORPORATION | 23474 | A3 | 2007-0196 | B 01D 45/16, 5/00, 53/24 | 2005.02.16 |
| CENTRO DE INGENIERÍA GENÉTICA Y BIOTECNOLOGÍA | 23475 | A1 | 2004-0147 | A 61K 39/00, 9/00 | 2004.07.08 |
| CENTRO DE INGENIERÍA GENÉTICA Y BIOTECNOLOGÍA | 23476 | A1 | 2004-0020 | A 61K 9/00 | 2004.01.29 |

ÍNDICE NUMÉRICO DE REGISTROS OTORGADOS

Inveniones

| (11) | (13) | (21) | (51) | (71)(73) | (22) |
|-------------|-------------|-------------|---|--|-------------|
| 23464 | B7 | 2006-0028 | C 07D 471/04 | WARNER-LAMBERT COMPANY LLC | 2004.08.13 |
| 23465 | B7 | 2005-0034 | C 07D 223/16 | LES LABORATOIRE SERVIER | 2005.02.14 |
| 23466 | A1 | 2008-0141 | A 61N 5/00 | CENTRO DE NEUROCIENCIAS DE CUBA | 2008.07.24 |
| 23467 | A1 | 2002-0071 | A 61K 36/00, 36/28, C 11C 3/00 | CENTRO NACIONAL DE INVESTIGACIONES CIENTÍFICAS | 2002.04.08 |
| 23468 | B7 | 2005-0019 | A 61K 9/20, 9/22, 9/26 | PHARMACIA CORPORATION | 2003.07.25 |
| 23469 | A3 | 2004-0241 | B 29C 53/78, F 16L 9/16, B 29C 63/52 | RIB LOC AUSTRALIA PTY LTD | 2003.04.17 |
| 23470 | A1 | 2004-0174 | A 61K 39/29, C 12N 15/00, C 07K 14/18, C 12N 15/863 | CENTRO DE INGENIERÍA GENÉTICA Y BIOTECNOLOGÍA | 2004.08.11 |
| 23471 | A1 | 2004-0205 | C 07K 19/00, A 61P 31/18 | CENTRO DE INMUNOENSAYO | 2004.09.23 |
| 23472 | A1 | 2004-0198 | C 07K 14/54, A 61K 38/20, C 12N 15/24 | CENTRO DE INGENIERÍA GENÉTICA Y BIOTECNOLOGÍA | 2004.09.17 |
| 23473 | B7 | 2005-0009 | A 61K 9/20 | BAYER HEALTHCARE AG | 2003.07.03 |
| 23474 | A3 | 2007-0196 | B 01D 45/16, 5/00, 53/24 | DYNAMOTIVE ENERGY SYSTEMS CORPORATION | 2005.02.16 |
| 23475 | A1 | 2004-0147 | A 61K 39/00, 9/00 | CENTRO DE INGENIERÍA GENÉTICA Y BIOTECNOLOGÍA | 2004.07.08 |
| 23476 | A1 | 2004-0020 | A 61K 9/00 | CENTRO DE INGENIERÍA GENÉTICA Y BIOTECNOLOGÍA | 2004.01.29 |

ÍNDICE SISTEMÁTICO DE REGISTROS OTORGADOS

Inventiones

| (51) | (11) | (13) | (21) | (71)(73) | (22) |
|--|-------------|-------------|-------------|---|-------------|
| C 07D 471/04 | 23464 | B7 | 2006-0028 | WARNER-LAMBERT COMPANY LLC | 2004.08.13 |
| C 07D 223/16 | 23465 | B7 | 2005-0034 | LES LABORATOIRE SERVIER | 2005.02.14 |
| A 61N 5/00 | 23466 | A1 | 2008-0141 | CENTRO DE NEUROCIENCIAS DE CUBA | 2008.07.24 |
| A 61K 36/00, 36/28, C 11C 3/00 | 23467 | A1 | 2002-0071 | CENTRO NACIONAL DE INVESTIGACIONES CIENTÍFICAS | 2002.04.08 |
| A 61K 9/20, 9/22, 9/26 | 23468 | B7 | 2005-0019 | PHARMACIA CORPORATION | 2003.07.25 |
| B 29C 53/78, F 16L 9/16, B 29C 63/52 | 23469 | A3 | 2004-0241 | RIB LOC AUSTRALIA PTY LTD | 2003.04.17 |
| A 61K 39/29, C 12N 15/ 00, C 07K 14/18, C 12N 15/863 | 23470 | A1 | 2004-0174 | CENTRO DE INGENIERÍA GENÉTICA Y BIOTECNOLOGÍA | 2004.08.11 |
| C 07K 19/00, A 61P 31/ 18 | 23471 | A1 | 2004-0205 | CENTRO DE INMUNOENSAYO | 2004.09.23 |
| C 07K 14/54, A 61K 38/ 20, C 12N 15/24 | 23472 | A1 | 2004-0198 | CENTRO DE INGENIERÍA GENÉTICA Y BIOTECNOLOGÍA | 2004.09.17 |
| A 61K 9/20 | 23473 | B7 | 2005-0009 | BAYER HEALTHCARE AG | 2003.07.03 |
| B 01D 45/16, 5/00, 53/24 | 23474 | A3 | 2007-0196 | DYNAMOTIVE ENERGY SYSTEMS CORPORATION | 2005.02.16 |
| A 61K 39/00, 9/00 | 23475 | A1 | 2004-0147 | CENTRO DE INGENIERÍA GENÉTICA Y BIOTECNOLOGÍA | 2004.07.08 |
| A 61K 9/00 | 23476 | A1 | 2004-0020 | CENTRO DE INGENIERÍA GENÉTICA Y BIOTECNOLOGÍA | 2004.01.29 |

ÍNDICE NOMINAL DE SOLICITUDES DE CERTIFICADO DE PATENTE DE INVENCION PRESENTADAS EN VIRTUD DEL DECRETO-LEY 160

| (71)(73) | (13) | (21) | (51) | (22) |
|--|-------------|-------------|--|-------------|
| BAYER HEALTHCARE AG | A7 | 2007-0178 | A 61K 31/00 | 2006.01.19 |
| BAYER SCHERING PHARMA AKTIENGESELLSCHAFT | A7 | 2007-0174 | A 61K 31/567, 9/20 | 2006.02.15 |
| TROIKAA PHARMACEUTICALS LIMITED | A7 | 2007-0179 | A 61K 9/08 | 2006.01.30 |
| PFIZER PRODUCTS INC | A7 | 2008-0069 | C 07C 237/24, C 07D 207/04, A 61K 31/165 | 2006.10.16 |

ÍNDICE NUMÉRICO DE SOLICITUDES DE CERTIFICADO DE PATENTE DE INVENCION PRESENTADAS EN VIRTUD DEL DECRETO-LEY 160

| (21) | (13) | (51) | (71)(73) | (22) |
|-------------|-------------|--|--|-------------|
| 2007-0178 | A7 | A 61K 31/00 | BAYER HEALTHCARE AG | 2006.01.19 |
| 2007-0174 | A7 | A 61K 31/567, 9/20 | BAYER SCHERING PHARMA AKTIENGESELLSCHAFT | 2006.02.15 |
| 2007-0179 | A7 | A 61K 9/08 | TROIKAA PHARMACEUTICALS LIMITED | 2006.01.30 |
| 2008-0069 | A7 | C 07C 237/24, C 07D 207/04, A 61K 31/165 | PFIZER PRODUCTS INC | 2006.10.16 |

ÍNDICE SISTEMÁTICO DE SOLICITUDES DE CERTIFICADO DE PATENTE DE INVENCION PRESENTADAS EN VIRTUD DEL DECRETO-LEY 160

| (51) | (13) | (21) | (71)(73) | (22) |
|--|-------------|-------------|--|-------------|
| A 61K 31/00 | A7 | 2007-0178 | BAYER HEALTHCARE AG | 2006.01.19 |
| A 61K 31/567, 9/20 | A7 | 2007-0174 | BAYER SCHERING PHARMA AKTIENGESELLSCHAFT | 2006.02.15 |
| A 61K 9/08 | A7 | 2007-0179 | TROIKAA PHARMACEUTICALS LIMITED | 2006.01.30 |
| C 07C 237/24, C 07D 207/04, A 61K 31/165 | A7 | 2008-0069 | PFIZER PRODUCTS INC | 2006.10.16 |



NOTA ACLARATORIA

Departamento de Marcas y otros Signos Distintivos

En el **Boletín Oficial No. 206/06** se publicaron con error estas anotaciones de cambio de nombre, pues el nombre no fue modificado.

Lo correcto es que las marcas

- **93498 BAC**
- **122871 DIVINA**
- **116089 GLEMO**
- **113179 GOLF**
- **114814 SCHWARZKOPF**
- **77196 SILHOUETTE**
- **109047 SILUETA**

tengan como nuevo nombre **Hans Schwarzkopf & Henkel GmbH & Co. KG**



SECCIONES PROVINCIALES, PUESTOS DE TRABAJO Y FUNCIONARIO ESTATALES.

Pinar del Río

Maité Martínez Domínguez (Funcionaria estatal)
Correo electrónico: maite@uct.pinar.cu
Dirección: Colón #106 e/ Maceo y Virtudes, Pinar del Río

Provincia La Habana

Bárbara Rojas López (Funcionaria estatal)
Dirección: Concepción No.375 esquina a 8va. Lawton.
Teléfono: 98-75-71 al 73 ext.120.
Correo electrónico: barbararojas@citmahabana.cu.
uct@citmahabana.cu

Ciudad de La Habana

María de los Ángeles Hernández Castellón
(Funcionaria estatal)
Correo electrónico: castellon@delegcha.cu
Yanay B Sánchez González (Funcionaria estatal)
Correo electrónico: yanais@delegcha.cu

Matanzas

Lourdes M. Rodríguez Rodríguez.
Elsie Rodríguez González.
Lázaro Díaz Fundora.
Telef: (052) 24 2483
Correo electrónico:lourdes@cigetmtz.atenas.inf.cu
Milka Castellini Licea (Funcionaria estatal)
Correo electrónico: milka.cl@delegaci.atenas.inf.cu
Dirección: Calle Jovellanos No. 8501 e / Medio y
Río, Matanzas

Villa Clara

Mirelys Montesino Herrera
Correo electrónico: mirelysmont@ciget.vcl.cu
Mirelys Claro Pérez
Correo electrónico: mirelys@ciget.vcl.cu
Nancy Pérez Pino
Correo electrónico: nancy@ciget.vcl.cu
Grisel Pérez Gálvez
Correo electrónico: grisel@ciget.vcl.cu
Odonel González Cabrera
Correo electrónico: ogonzalez@ciget.vcl.cu
Dirección: Buen Viaje #18 entre Maceo y Parque,
Santa Clara.
Teléfono: 271313

Cienfuegos

Norma León López. Funcionaria Estatal
Correo electrónico: norma@citma.perla.inf.cu.
Dirección: Ave. 52 No. 2318 e/ 23 y 25, Cienfuegos
Teléfono - 526370

Sancti Spíritus

Suyen Rodríguez Alvarez.
Correo electrónico: suyen@ciget.yayabo.inf.cu
Nerbys Hernandez Dorta.
Correo electrónico: juridico@ciget.yayabo.inf.cu
Teléfono: (041)336505, 323956, 328392
Dirección: Bartolomé Massó s/n, Esquina Avenida
de los Mártires, Sancti Spíritus
Javier Romero Calero. Funcionario Estatal en Sancti
Spíritus.
Dirección: Ave. de Los Mártires 163A e/ Maceo y
Adolfo del Castillo. Sancti Spíritus.
Tel. 041 - 33 65 87.
Correo electrónico: javier@uct.yayabo.inf.cu

Ciego de Ávila

Gretell de la Paz Samper.
Correo electrónico: nuviainformación@ciget.fica.inf.cu
Dirección: República entre Maceo y Honorato del
Castillo
Teléfonos: 201357 y 223066
Yamila Figueras Alomar
Correo electrónico: yamila@citma.fica.inf.cu
Dirección: Joaquín de Agüero e/ Maceo y Simón
Reyes
Teléfono: 201138

Camagüey

Deisy Ávila Arias (OCPI)
Correo electrónico: deisy@ciget.fica.inf.cu
Telef: 297901
Zenía H. Sánchez Machado (Funcionaria estatal)
Correo electrónico: zenia@delnet.cmw.inf.cu
Dirección: Sección Provincial de la OCPI
General Gómez # 325 e/ Coronel Barreto y San
Miguel, Camagüey,

Las Tunas

Gilda Leyva Marquez Funcionaria Estatal
Correo electrónico: gilda@citma.ltunas.inf.cu
Dirección: Lucas Ortiz N° 163 e/ Francisco Vega y
Julian Santana
Teléfonos. 348406 y 371225
Keila Borrero Reynaldo (OCPI)
Correo electrónico: keila@ciget.lastunas.cu
Dirección: CIGET Las Tunas
Vicente García N° 44 e/ Julian Santana y Ramón
Ortuño
Teléfonos: 346198 y 346199

Holguín

Martha Ma. Morejón Borjas
Correo electrónico: mar@citmahlg.holguin.inf.cu
Teléfonos: (53)(24)422020, 424040, 421228, 429056.
Ext. 136
Dirección: Delegación Territorial CITMA Holguín
Peralta # 16 Esquina a Pachuco Feria. Rpto Peralta.
Holguín.
Sección Provincial:
Ana Didian González Alberteris
Correo electrónico: didian@ciget.holguin.inf.cu
Roberto Jordán Sondón González
Correo electrónico: roberto@ciget.holguin.inf.cu
Teléfonos: (53)(24) 422203, 468306
Dirección: Calle 18 s/n entre 1ra y Maceo Rpto El Llano, Holguín

Granma

Ada Elia Hechavarría González (OCPI)
Correo electrónico: ada@ciget.granma.inf.cu
Dirección: Calle General García # 60 altos del Bazar,
Bayamo,
Vivían Domínguez Alomá.
Correo electrónico: vivian@ciget.granma.inf.cu
Telf: 42-5547 42-2691

Santiago de Cuba

Yordanka Reyes Paneque.
Maricel Muxart Issac.
Yordanca Abón Guerra.
Telef: 62 6909
Correo electrónico: yordi@megacen.ciges.inf.cu
Yamilé Quevedo Borges (OCPI)
Correo electrónico: gestcien@citma.granma.inf.cu
directoruct@citma.granma.inf.cu
Tania Cedeño Blanch (Funcionaria estatal)
Correo electrónico: rania@citmasc.ciges.inf.cu
Dirección: Carnicería # 459 e/ Enramada y San Gerónimo, Santiago de Cuba.

Isla de la Juventud

Lourdes T. Fernández Ramírez (OCPI)
Correo electrónico: lourdes@cgsat.gerona.inf.cu
Olga Lidia Sandoval Hechavarría (Funcionaria Estatal)
Correo electrónico: olga@uct.gerona.inf.cu
Dirección: Calle 41 Nro. 4625 entre 48 y 54.Reparto 26 de Julio. Nueva Gerona.
CP 25100 Teléfono: 324736

Guantánamo

Odalís Teresa Martínez Novellas. Funcionaria Estatal
Correo electrónico: Odalís@citma.gtmo.inf.cu,
javier@citma.gtmo.inf.cu.
Dirección: Ahogados No 14 / 12 y 13 norte.
Guantánamo.
Teléfono: 384080.
Mariurvis Jiménez Dorado. Puesto de Trabajo
Correo electrónico: mariurvis@ciget.gtmo.inf.cu,
anabel@ciget.gtmo.inf.cu
Teléfonos : 381139-381196



AGENTES OFICIALES QUE BRINDAN SERVICIOS DE PROPIEDAD INDUSTRIAL

AGENTES OFICIALES.

Bufete Internacional, Consultores de Marcas y Patentes.

Casa Matriz

5ta. Avenida No. 16202, esquina 162, Miramar, Playa, Ciudad de La Habana.

Teléfonos: (537) 204 6749 Fax: (537) 204 6750

Sucursal Ciudad de La Habana

5ta. Avenida No. 4002. Esq. 40, Miramar, Playa, Ciudad de La Habana.

Teléfonos: (537) 204 5126 204 5127 204 5736 204 5737 Fax: (537) 204 5125

E-Mail: marcas@bufeteintch.cu violetah@bufeteintch.cu

Rebeca Babeth García Monroy

Violeta M. Herrera Cabrera

CONAS, Consultores Asociados.

5ta Avenida No. 2 201, esquina 22. Miramar, Playa, Ciudad de La Habana.

Teléfonos: (537) 204 0207 y 204 2988 Fax: (537) 204 4320

María Antonia Carrillo de Albornoz y Martínez

CLAIM S. A.,

Lamparilla No. 2, Lonja del Comercio. Oficina 6, La Habana Vieja. Ciudad de La Habana.

Teléfonos: 866 0755 866 0743 Fax: (537) 866 0746

Rogelio Rafael Valdés Pila

María Lourdes Ruiz Sotolongo

Annia Susana Rodríguez Sarraff

Cristina Cabranes Blanco

E-Mail: secretaria@claim.com.cu

Consultoría Jurídica Internacional.

Calle 16 No. 314, entre 3ra. y 5ta., Miramar, Playa, Ciudad de La Habana.

Teléfonos: (537) 204 2490 Fax: (537) 204 2303

Dania Teresita Gálvez Fernández

Reynold Sampedro Vázquez

LEX, S.A.,

Servicios Jurídicos de Marcas y Patentes.

Calle 1ra No. 1 001, esquina 10, Miramar, Playa, Ciudad de La Habana.

Teléfonos: (537) 204 9093 Fax: (537) 204 9593

Ada Acosta Martínez

Dánice Vázquez De Alvaré

Bufete de Servicios Especializados

Calle 23 y J. Vedado, Plaza de La Revolución, Ciudad de La Habana

Teléfonos: (537) 832 6813, 832 6024

Fax: (537) 66 2159

María Amparo Santana Calderín



Códigos para la identificación de los países . Según norma OMPI ST-3.

| | | | | | |
|----|----------------------|----|--|----|-----------------------------|
| AF | Afganistán | EC | Ecuador | | Estados Unidos |
| AL | Albania | EG | Egipto | NF | Islas Norfolk |
| DE | Alemania | SV | El Salvador | SB | Islas Salomón |
| HV | Alto Volta | AE | Emiratos Árabes Unidos | SJ | Islas Svalbard y Jan Mayen |
| AD | Andorra | ER | Eritrea | TC | Islas Turks y Caicos |
| AO | Angola | SK | Eslovaquia | VG | Islas Vírgenes (Británicas) |
| AI | Anguilla | SI | Eslovenia | VI | Islas Vírgenes (EE.UU.) |
| AQ | Antártica | ES | España | WF | Islas Wallis y Futuna |
| AG | Antigua y Barbuda | FM | Estados Federados de Micronesia | IL | Israel |
| AN | Antillas Holandesas | US | Estados Unidos de América | IT | Italia |
| SA | Arabia Saudita | EE | Estonia | | |
| DZ | Argelia | ET | Etiopía | | |
| AR | Argentina | MK | Ex República Yugoslava de Macedonia | JM | Jamaica |
| AM | Armenia | | | JP | Japón |
| AW | Aruba | | | JO | Jordania |
| AU | Australia | RU | Federación de Rusia | | |
| AT | Austria | FJ | Fiji | | |
| AZ | Azerbaiyán | PH | Filipinas | KH | Kampuchea |
| | | FI | Finlandia | KZ | Kazajstán |
| | | FR | Francia | KE | Kenya |
| | | | | KI | Kiribati |
| BS | Bahamas | | | KW | Kuwait |
| BH | Bahrein | | | KG | Kyrguistán |
| BD | Bangladesh | GA | Gabón | | |
| BB | Barbados | GM | Gambia | | |
| BE | Bélgica | GE | Georgia | | |
| BZ | Bélice | GH | Ghana | LA | Laos |
| BX | Benelux | GI | Gibraltar | LS | Lesotho |
| BJ | Benin | GD | Granada | LB | Líbano |
| BM | Bermudas | GR | Grecia | LR | Liberia |
| BT | Bhután | GL | Groenlandia | LY | Libia |
| BY | Bielorrusia | GP | Guadalupe | LI | Liechtenstein |
| BU | Birmania | GT | Guatemala | LT | Lituania |
| BO | Bolivia | GN | Guinea | LU | Luxemburgo |
| BA | Bosnia y Herzegovina | GQ | Guinea Ecuatorial | | |
| BW | Botswana | GW | Guinea-Bissau | | |
| BR | Brasil | GY | Guyana | MO | Macao |
| BN | Brunei Darussalam | GF | Guyana Francesa | MG | Madagascar |
| BG | Bulgaria | | | MY | Malasia |
| BF | Burkina Faso | | | MW | Malawi |
| BI | Burundi | HT | Haití | MV | Maldivas |
| | | HL | Holanda | ML | Malí |
| | | HN | Honduras | MT | Malta |
| CV | Cabo Verde | HK | Hong-Kong | MA | Marruecos |
| CM | Camerún | HU | Hungría | MQ | Martinica |
| CA | Canadá | IN | India | MU | Mauricio |
| CO | Colombia | ID | Indonesia | MR | Mauritania |
| KM | Comoras | IR | Irán | MX | México |
| CG | Congo | IQ | Iraq | MC | Mónaco |
| CI | Costa de Marfil | IE | Irlanda | MN | Mongolia |
| CR | Costa Rica | BV | Isla Bouvet | MS | Montserrat |
| HR | Croacia | IS | Islandia | MZ | Mozambique |
| CU | Cuba | KY | Islas Caimán | MM | Myanmar |
| TD | Chad | CC | Islas Cocos | | |
| CZ | Checoslovaquia | CK | Islas Cook | | |
| CL | Chile | CX | Islas Christmas | NA | Namibia |
| CN | China | FK | Islas Falkland | NR | Nauru |
| CY | Chipre | FO | Islas Faroe | NP | Nepal |
| | | GS | Islas Georgia y Sandwich Meridionales | NI | Nicaragua |
| DK | Dinamarca | HM | Islas Heard y Mc Donald | NE | Níger |
| DJ | Djibouti | MP | Islas Marianas Boreales | NG | Nigeria |
| DM | Dominica | MH | Islas Marshall | NU | Niue |
| | | UM | Islas menores remotas de los | NO | Noruega |

| | | | |
|----|---|----|--|
| NC | Nueva Caledonia | TH | Tailandia |
| PG | Nueva Guinea Papua | TW | Taiwán |
| NZ | Nueva Zelandia | TJ | Tayikistán |
| | | IO | Territorio Británico del Océano Índico |
| | | TF | Territorios Australes Franceses |
| EP | Oficina Europea de Patentes | TP | Timor Oriental |
| IB | Oficina Internacional de la OMPI | TG | Togo |
| OM | Omán | TK | Tokelau |
| WO | OMPI | TO | Tonga |
| OA | Org. Africana de la Propiedad Intelectual | TT | Trinidad y Tobago |
| AP | Org. Regional Africana de la Propiedad Industrial | TN | Túnez |
| | | TM | Turkmenistán |
| | | TR | Turquía |
| | | TV | Tuvalu |
| | | | |
| NL | Países Bajos | SU | U.R.S.S. |
| PK | Pakistán | UA | Ucrania |
| PA | Panamá | UG | Uganda |
| PY | Paraguay | UY | Uruguay |
| PE | Perú | UZ | Uzbekistán |
| PN | Pitcairn | | |
| PF | Polinesia Francesa | VU | Vanuatu |
| PL | Polonia | VA | Vaticano |
| PT | Portugal | VE | Venezuela |
| PR | Puerto Rico | VN | Viet Nam |
| | | YE | Yemen |
| QA | Qatar | YD | Yemen Democrata |
| | | YU | Yugoslavia |
| | | | |
| GB | Reino Unido | ZR | Zaire |
| CF | República Centroafricana | ZM | Zambia |
| KR | República de Corea | ZW | Zimbabwe |
| MD | República de Moldova | | |
| DO | República Dominicana | | |
| KP | República Popular Democrática de Corea | | |
| TZ | República Unida de Tanzania | | |
| RE | Reunión | | |
| RH | Rhodesia del Sur | | |
| RO | Rumania | | |
| RW | Rwanda | | |
| | | | |
| EH | Sahara Occidental | | |
| KN | Saint Kitts y Nevis | | |
| AS | Samoa Americana | | |
| SM | San Marino | | |
| PM | San Pierre y Miquelon | | |
| VC | San Vicente y las Granadinas | | |
| SH | Santa Helena | | |
| LC | Santa Lucía | | |
| ST | Santo Tomé y Príncipe | | |
| SN | Senegal | | |
| SC | Seychelles | | |
| SL | Sierra Leona | | |
| SG | Singapur | | |
| SY | Siria | | |
| SO | Somalia | | |
| WS | Somoa | | |
| LK | Sri Lanka | | |
| ZA | Sudáfrica | | |
| SD | Sudán | | |
| SE | Suecia | | |
| CH | Suiza | | |
| SR | Suriname | | |
| SZ | Swazilandia | | |