

# Boletín OFICIAL

OFICINA CUBANA DE LA PROPIEDAD INDUSTRIAL



REPÚBLICA  
DE CUBA

OC  
PI

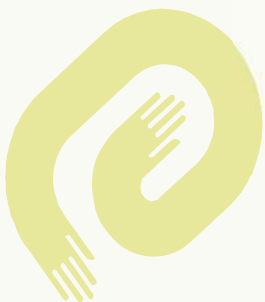

CU ISSN 1028 - 1452



# Boletín OFICIAL

OFICINA CUBANA DE LA PROPIEDAD INDUSTRIAL



REPÚBLICA  
DE CUBA

MINISTERIO DE CIENCIA  
TECNOLOGÍA Y MEDIO AMBIENTE



## Boletín Oficial 255 Julio 2009

Publicación de:  
**MARCAS Y OTROS SIGNOS DISTINTIVOS,  
MODELOS INDUSTRIALES E INVENCIONES.**

Año CVIII  
Núm. 255

Julio de 2009  
Puesto en circulación: 4 de agosto de 2009

CU ISSN 1028 - 1452  
Número Normalizado Internacional  
de Publicaciones en Serie  
(International Standard Serial Number)



CU ISSN 1028 - 1452



## ÍNDICE GENERAL

<b>MARCAS Y OTROS SIGNOS DISTINTIVOS. SOLICITUDES.</b>	
<b>Códigos numéricos.</b>	<b>6</b>
<b>Marcas Comerciales.</b>	<b>7</b>
<b>Nombres Comerciales</b>	<b>20</b>
<b>Lemas Comerciales.</b>	<b>21</b>
<b>Emblemas Empresariales.</b>	<b>22</b>
<b>Rótulos de Establecimientos</b>	<b>24</b>
<b>MARCAS Y OTROS SIGNOS DISTINTIVOS. CONCEDIDAS.</b>	
<b>Emblemas Empresariales.</b>	<b>26</b>
<b>Lemas Comerciales</b>	<b>26</b>
<b>Marcas Comerciales.</b>	<b>26</b>
<b>Nombres Comerciales.</b>	<b>28</b>
<b>ESTADOS LEGALES. MARCAS Y OTROS SIGNOS DISTINTIVOS.</b>	
<b>Cambio de dirección del titular.</b>	<b>30</b>
<b>Cambio de nombre del titular.</b>	<b>31</b>
<b>Fusiones</b>	<b>33</b>
<b>Renovaciones</b>	<b>33</b>
<b>Traspasos</b>	<b>33</b>
<b>ARREGLO DE MADRID</b>	<b>34</b>
<b>ESTADOS LEGALES. JURÍDICO.</b>	
<b>Índice de demanda del tribunal</b>	<b>40</b>
<b>INVENCIONES</b>	
<b>Códigos numéricos.</b>	<b>42</b>
<b>Norma Cubana</b>	<b>43</b>
<b>Certificados de Patentes y de Autor de Invenciones.</b>	<b>44</b>
<b>ESTADOS LEGALES. INVENCIONES</b>	
<b>Abandonadas.</b>	<b>50</b>
<b>Denegadas</b>	<b>52</b>
<b>Caducidad por falta de pago</b>	<b>52</b>
<b>Cesión</b>	<b>53</b>
<b>Nulidad</b>	<b>53</b>

<b>SOLICITUDES PRESENTADAS. DECRETO-LEY 160</b>	
<b>Certificados de Patentes de Invenciones.</b>	<b>54</b>
<b>MODELOS INDUSTRIALES</b>	
<b>Certificados de Patentes de Modelos Industriales</b>	<b>56</b>
<b>ÍNDICES INFORMATIVOS. MARCAS. Solicitudes</b>	
<b>Por clasificación internacional de productos y servicios.</b>	<b>60</b>
<b>Por denominación.</b>	<b>63</b>
<b>Por titular.</b>	<b>66</b>
<b>NOMBRES COMERCIALES</b>	
<b>Por denominación</b>	<b>69</b>
<b>Por titular</b>	<b>69</b>
<b>LEMAS COMERCIALES</b>	<b>69</b>
<b>Por denominación</b>	<b>69</b>
<b>Por titular</b>	
<b>EMBLEMAS EMPRESARIALES.</b>	<b>69</b>
<b>Por denominación</b>	<b>70</b>
<b>Por titular</b>	
<b>RÓTULOS DE ESTABLECIMIENTOS</b>	<b>70</b>
<b>Por denominación</b>	<b>70</b>
<b>Por titular</b>	
<b>ÍNDICES INFORMATIVOS. INVENCIONES.</b>	
<b>Nominal.</b>	<b>71</b>
<b>Numérico.</b>	<b>72</b>
<b>Sistemático.</b>	<b>73</b>
<b>ÍNDICES INFORMATIVOS. INVENCIONES. Decreto-Ley 160</b>	
<b>Nominal.</b>	<b>74</b>
<b>Numérico.</b>	<b>74</b>
<b>Sistemático.</b>	<b>74</b>
<b>ÍNDICES INFORMATIVOS. MODELOS INDUSTRIALES</b>	
<b>Nominal.</b>	<b>75</b>
<b>Numérico.</b>	<b>75</b>
<b>Sistemático.</b>	<b>75</b>
<b>SECCIONES PROVINCIALES, PUESTOS DE TRABAJO Y</b>	<b>76</b>
<b>FUNCIONARIOS ESTATALES.</b>	
<b>AGENTES OFICIALES.</b>	<b>79</b>
<b>CÓDIGOS POR PAÍSES.</b>	<b>80</b>



# SOLICITUDES

## Marcas y otros signos distintivos

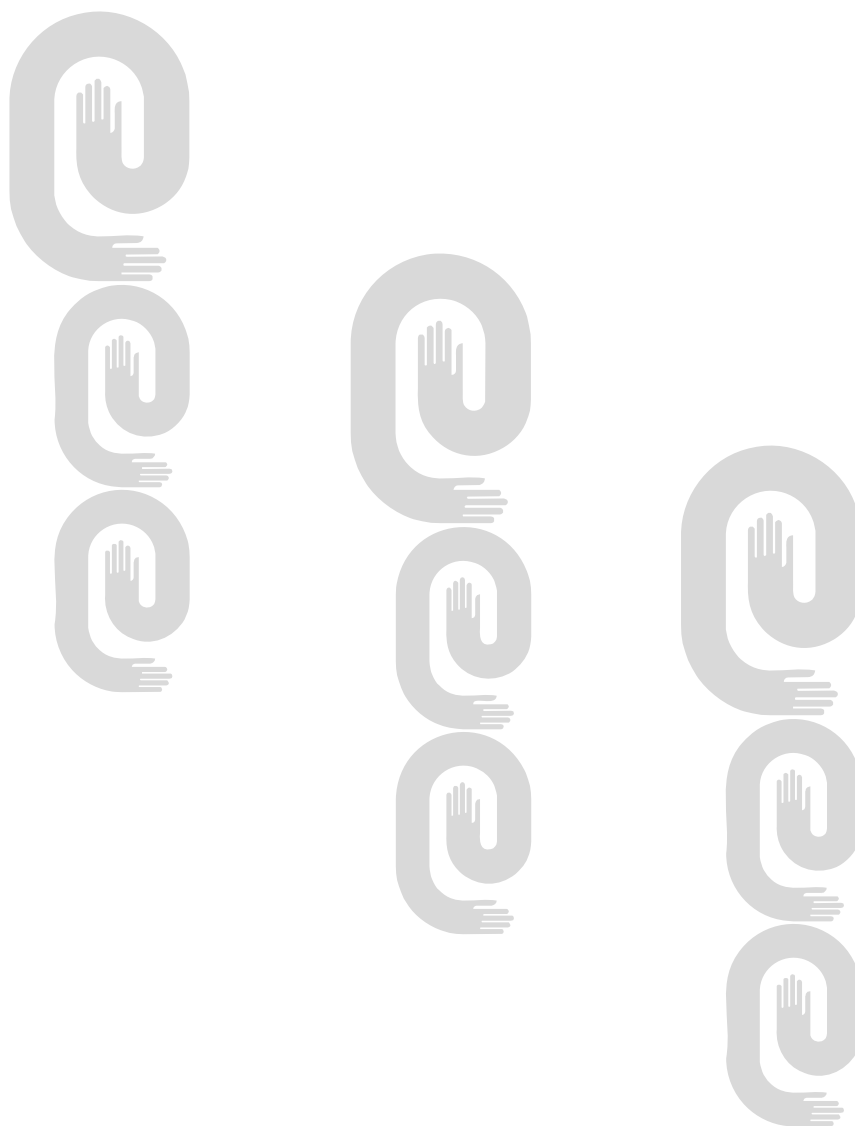



**Códigos numéricos para identificación de datos .  
Según norma OMPI ST-60  
Marcas y otros signos distintivos**

**Marcas Comerciales, Nombres Comerciales, Lemas Comerciales, Rótulos de Establecimientos y Emblemas Empresariales**

- (111)** Número de serie del registro.
- (151)** Fecha de registro.
- (170)** Duración del registro.
- (180)** Vigencia.
- (190)** Código del país que registra.
- (210)** Número de serie de la solicitud.
- (220)** Fecha de presentación.
- (310)** Número de serie asignado a la primera solicitud.
- (320)** Fecha de presentación de la primera solicitud.
- (330)** Código de la Norma de la OMPI ST.3 identificando a la oficina nacional o regional donde se presentó la primera solicitud o la organización donde se hizo la primera solicitud.
- (510)** Actividades que divulga.
- (511)** Clasificación Internacional de productos y servicios.
- (531)** Clasificación de los elementos figurativos de las marcas.
- (540)** Diseño.
- (561)** Denominación de la marca.
- (591)** Información relativa a los colores reivindicados.
- (730)** Nombre del solicitante o concesionario y país de origen.
- (740)** Agente oficial o mandatario.

**MARCAS COMERCIALES**

**Solicitudes**

- (210)-** 2008-0640
- (220)-** 2008.12.16
- (510)-** Suero de conejo.
- (511)-** 05
- (531)-** 27.05.10
- (540)-**

**HemoCam-C**

- (561)-** HemoCam-C
- (730)-** INSTITUTO SUPERIOR DE CIENCIAS MÉDICAS «CARLOS J. FINLAY», domiciliada en Carretera Central Oeste, sin número, entre Hosp. Prov. y Madame Curie, República de Cuba

**(740)-** Mora González, Néstor, CU  
-----

- (210)-** 2008-0641
- (220)-** 2008.12.16
- (510)-** Sangre de ovino con anticoagulante.
- (511)-** 05
- (531)-** 27.05.10
- (540)-**

**HemoCam-O**

- (561)-** HemoCam-O
- (730)-** INSTITUTO SUPERIOR DE CIENCIAS MÉDICAS «CARLOS J. FINLAY», domiciliada en Carretera Central Oeste, sin número, entre Hosp. Prov. y Madame Curie, República de Cuba

**(740)-** Mora González, Néstor, CU  
-----

- (210)-** 2008-0642
- (220)-** 2008.12.16
- (510)-** Tromboplastina cálcica ( producto biológico que se obtiene a partir del encéfalo de conejos).
- (511)-** 05
- (531)-** 27.05.10
- (540)-**

**Protrombin-T**

- (561)-** Protrombin-T
- (730)-** INSTITUTO SUPERIOR DE CIENCIAS MÉDICAS «CARLOS J. FINLAY», domiciliada en Carretera Central Oeste, sin número, entre Hosp. Prov. y Madame Curie, República de Cuba

**(740)-** Mora González, Néstor, CU  
-----

- (210)-** 2008-0643
- (220)-** 2008.12.16
- (510)-** Controladores internos de calidad para laboratorios clínicos (producto biológico independiente formado por suero bovino y sangre bovina, extraído de animales adultos).

- (511)-** 05
- (531)-** 27.05.10
- (540)-**

**ContrIn**

- (561)-** ConTrIn
- (730)-** INSTITUTO SUPERIOR DE CIENCIAS MÉDICAS «CARLOS J. FINLAY», domiciliada en Carretera Central Oeste, sin número, entre Hosp. Prov. y Madame Curie, República de Cuba

**(740)-** Mora González, Néstor, CU  
-----

- (210)-** 2008-0644
- (220)-** 2008.12.16
- (510)-** Controladores externos de calidad para laboratorios clínicos (producto biológico constituido por suero bovino y sangre bovina de animales adultos).

- (511)-** 05
- (531)-** 27.05.10
- (540)-**

**ConEx**

- (561)-** ConEx
- (730)-** INSTITUTO SUPERIOR DE CIENCIAS MÉDICAS «CARLOS J. FINLAY», domiciliada en Carretera Central Oeste, sin número, entre Hosp. Prov. y Madame Curie, República de Cuba

**(740)-** Mora González, Néstor, CU  
-----

- (210)-** 2008-0645
- (220)-** 2008.12.16
- (510)-** Antígeno de riñón de curiel.
- (511)-** 05
- (531)-** 27.05.10
- (540)-**

**Antig-RC**

- (561)-** Antig-RC
- (730)-** INSTITUTO SUPERIOR DE CIENCIAS MÉDICAS «CARLOS J. FINLAY», domiciliada en Carretera Central Oeste, sin número, entre Hosp. Prov. y Madame Curie, República de Cuba

**(740)-** Mora González, Néstor, CU

- (210)- 2008-0646  
(220)- 2008.12.16  
(510)- Hemolisado de sangre bovina  
( producto biológico obtenido a partir  
de sangre bovina).  
(511)- 05  
(531)- 27.05.10  
(540)-

## EritroBoc

- (561)- EritroBoc  
(730)- INSTITUTO SUPERIOR DE  
CIENCIAS MÉDICAS «CARLOS J.  
FINLAY», domiciliada en Carretera  
Central Oeste, sin número, entre  
Hosp. Prov. y Madame Curie,  
República de Cuba  
(740)- Mora González, Néstor, CU  
-----

- (210)- 2008-0647  
(220)- 2008.12.16  
(510)- Suero fetal bovino.  
(511)- 05  
(531)- 27.05.10  
(540)-

## FetalBoc

- (561)- FetalBoc  
(730)- INSTITUTO SUPERIOR DE  
CIENCIAS MÉDICAS «CARLOS J.  
FINLAY», domiciliada en Carretera  
Central Oeste, sin número, entre  
Hosp. Prov. y Madame Curie,  
República de Cuba  
(740)- Mora González, Néstor, CU  
-----

- (210)- 2008-0648  
(220)- 2008.12.16  
(510)- Suero neonato bovino.  
(511)- 05  
(531)- 27.05.10  
(540)-

## NeoBoc

- (561)- NeoBoc  
(730)- INSTITUTO SUPERIOR DE  
CIENCIAS MÉDICAS «CARLOS J.  
FINLAY», domiciliada en Carretera  
Central Oeste, sin número, entre  
Hosp. Prov. y Madame Curie,  
República de Cuba  
(740)- Mora González, Néstor, CU  
-----

- (210)- 2008-0649  
(220)- 2008.12.16

- (510)- Plasma de conejo.  
(511)- 05  
(531)- 27.05.10  
(540)-

## PlasmCon

- (561)- PlasmCon  
(730)- INSTITUTO SUPERIOR DE  
CIENCIAS MÉDICAS «CARLOS J.  
FINLAY», domiciliada en Carretera  
Central Oeste Aptdo. 144 C.P. 70 700,  
Camagüey, Camagüey, República de  
Cuba  
(740)- Mora González, Néstor, CU  
-----

- (210)- 2008-0650  
(220)- 2008.12.16  
(510)- Patrón de proteínas totales  
(producto biológico obtenido a partir  
de suero bovino extraído de animales  
adultos).  
(511)- 05  
(531)- 27.05.10  
(540)-

## PaProT

- (561)- PaProT  
(730)- INSTITUTO SUPERIOR DE  
CIENCIAS MÉDICAS «CARLOS J.  
FINLAY», domiciliada en Carretera  
Central Oeste Aptdo. 144 C.P. 70 700,  
Camagüey, Camagüey, República de  
Cuba  
(740)- Mora González, Néstor, CU  
-----

- (210)- 2008-0651  
(220)- 2008.12.16  
(510)- Suero hiperinmune contra  
estreptococos de grupo A  
(511)- 05  
(531)- 27.05.10  
(540)-

## AglutEstrep-A

- (561)- AglutEstrep-A  
(730)- INSTITUTO SUPERIOR DE  
CIENCIAS MÉDICAS «CARLOS J.  
FINLAY», domiciliada en Carretera  
Central Oeste Aptdo. 144 C.P. 70 700,  
Camagüey, Camagüey, República de  
Cuba  
(740)- Mora González, Néstor, CU  
-----

- (210)- 2009-0026  
(220)- 2009.02.02

- (510)- Bebidas alcohólicas en especial ron y aguardientes.  
(511)- 33  
(531)- 02.03.01;25.01.15;27.05.01  
(540)-

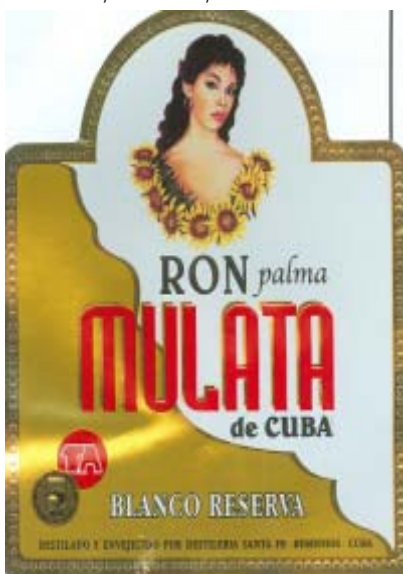

- (561)- PALMA MULATA  
(730)- EMPRESA DE INGENIERÍA Y SERVICIOS TÉCNICOS AZUCAREROS (TECNOAZUCAR), domiciliada en calle 12 número 310 entre 3ra. y 5ta. Miramar, Playa, Ciudad de La Habana, República de Cuba  
(740)- Portilla Zaragoza, Melba Celia, CU  
-----

- (210)- 2009-0027  
(220)- 2009.02.02  
(510)- Preparaciones para blanquear y otras sustancias para la colada; preparaciones para limpiar, pulir, desengrasar y raspar; jabones; perfumería, aceites esenciales, cosméticos, lociones para el cabello; dentífricos.  
(511)- 03  
(561)- TORTULAN  
(730)- RIGALT S.A., domiciliada en avenida Callao 1690, piso primero A, Ciudad Autónoma de Buenos Aires, Argentina  
(740)- Ruíz Sotolongo, María Lourdes, CU  
-----

- (210)- 2009-0028  
(220)- 2009.02.02  
(510)- Preparaciones para blanquear y otras sustancias para la colada; preparaciones para limpiar, pulir, desengrasar y raspar; jabones; perfumería, aceites esenciales, cosméticos, lociones para el cabello; dentífricos.  
(511)- 03  
(561)- MARY STUART

- (730)- RIGALT S.A., domiciliada en avenida Callao 1690, piso primero A, Ciudad Autónoma de Buenos Aires, Argentina  
(740)- Ruíz Sotolongo, María Lourdes, CU  
-----

- (210)- 2009-0029  
(220)- 2009.02.04  
(510)- Pastas (alimentos a base de harina); galletas y molletas de almendras; galletas; galletita de mantequilla; bizcochos de panqueque cuadrulado; galletas saladas; pasteles; pasteles de fruta (confitado); decoraciones para pasteles (comestibles); repostería de pastel, polvo de pastel, saborizantes para pasteles, que no sean aceites esenciales; panteones; caramelos; caramelos y bombones con pimienta de menta; bollitos; hojuelas (cereales secados); chocolates; galletitas dulces; dulces (confitería); galletas de malta; pan de rueda; pan; canapés; repostería; helados; pasteles; tostadas; barquillos; panqueques cuadrulados.

- (511)- 30  
(561)- CHOCOTTONE  
(730)- PANDURATA ALIMENTOS LTDA., domiciliada en Rua Cavadas 930, 07044-000-Guarulhos -SP-, Brasil  
(740)- Ramírez Pastor, Yordanka, CU  
-----

- (210)- 2009-0030  
(220)- 2009.02.04  
(510)- Aparatos de encendido e instalaciones; señales luminosas,  
(511)- 09  
(510)- Bombillas; lámparas eléctricas; lámparas; tubos de descargas eléctricas para el alumbrado; difusores de luz; lámparas para aparatos de proyección; lámparas de rayos ultravioletas, no destinadas a uso médico; tubos luminosos para encender; lámparas de alumbrado público; tubos de lámparas fluorescentes; luces para vehículos; bombillas de indicadores de dirección para vehículos; faros de vehículos.

- (511)- 11  
(531)- 27.05.17  
(540)-

**FSL**

- (561)- FSL  
(730)- FOSHAN ELECTRICAL AND LIGHTING CO., LTD, domiciliada en número 15, North Fenjiang Road, Foshan, Guangdong 528000, China

- (740)-** Ramírez Pastor, Yordanka, CU  
-----
- (210)-** 2009-0031  
**(220)-** 2009.02.06  
**(510)-** Programas de ordenadores registrados.  
**(511)-** 09  
**(510)-** Venta de Programas de ordenadores registrados.  
**(511)-** 35  
**(510)-** Desarrollo de software para programas de ordenador.  
**(511)-** 42  
**(561)-** SICAMPAT  
**(730)-** CENTRO NACIONAL DE INVESTIGACIONES CIENTÍFICAS, domiciliada en avenida 25 y 158, Cubanacán, Playa, Ciudad de La Habana, República de Cuba  
**(740)-** Ramos Muñiz, Gisel, CU.  
-----
- (210)-** 2009-0032  
**(220)-** 2009.02.06  
**(510)-** Programas de ordenadores registrados  
**(511)-** 09  
**(510)-** Venta de programas de ordenadores registrados.  
**(511)-** 35  
**(510)-** Desarrollo de software para programas de ordenador.  
**(511)-** 42  
**(561)-** SICITPAT  
**(730)-** CENTRO NACIONAL DE INVESTIGACIONES CIENTÍFICAS, domiciliada en avenida 25 y 158, Cubanacán, Playa, Ciudad de La Habana, República de Cuba  
**(740)-** Ramos Muñiz, Gisel, CU.  
-----
- (210)-** 2009-0033  
**(220)-** 2009.02.09  
**(510)-** Productos farmacéuticos, veterinarios e higiénicos; sustancias dietéticas para uso médico, alimentos para bebés; alimentos funcionales: (enriquecidos con vitaminas y minerales); emplastos, material para apósitos; material para empastar los dientes y para moldes dentales; desinfectantes; productos para la destrucción de animales dañinos; funguicidas, herbicidas.  
**(511)-** 05  
**(510)-** Carne, pescado, aves y caza; extractos de carne; frutas y legumbres en conserva, secas y cocidas; gelatinas, mermeladas, compotas;

- huevos, leche y productos lácteos; aceites y grasas comestibles.  
**(511)-** 29  
**(510)-** Café, té, cacao, azúcar, arroz, tapioca, sagú, sucedáneos del café; harinas y preparaciones hechas de cereales, pan, pastelería y confitería, helados comestibles; miel, jarabe de melaza; levaduras, polvos para esponjar; sal, mostaza, vinagre, salsas (condimentos); especias, hielo.  
**(511)-** 30  
**(561)-** SUIM  
**(730)-** CENTRO DE INVESTIGACIONES DE BIOELEMENTOS NATURALES, domiciliada en calle 6 número 554, Plaza de La Revolución, Ciudad de La Habana, República de Cuba  
**(740)-** León Villaverde, Haliveth, CU.  
-----
- (210)-** 2009-0034  
**(220)-** 2009.02.09  
**(510)-** Productos farmacéuticos, veterinarios e higiénicos; sustancias dietéticas para uso médico, alimentos para bebés; alimentos funcionales: (enriquecidos con vitaminas y minerales); emplastos, material para apósitos; material para empastar los dientes y para moldes dentales; desinfectantes; productos para la destrucción de animales dañinos; funguicidas, herbicidas.  
**(511)-** 05  
**(510)-** Carne, pescado, aves y caza; extractos de carne; frutas y legumbres en conserva, secas y cocidas; gelatinas, mermeladas, compotas; huevos, leche y productos lácteos; aceites y grasas comestibles.  
**(511)-** 29  
**(510)-** Café, té, cacao, azúcar, arroz, tapioca, sagú, sucedáneos del café; harinas y preparaciones hechas de cereales, pan, pastelería y confitería, helados comestibles; miel, jarabe de melaza; levaduras, polvos para esponjar; sal, mostaza, vinagre, salsas (condimentos); especias, hielo.  
**(511)-** 30  
**(561)-** GUSTARINO  
**(730)-** CENTRO DE INVESTIGACIONES DE BIOELEMENTOS NATURALES, domiciliada en calle 6 número 554, Plaza de La Revolución, Ciudad de La Habana, República de Cuba  
**(740)-** León Villaverde, Haliveth, CU.  
-----
- (210)-** 2009-0035  
**(220)-** 2009.02.09

**(510)-** Productos medicinales farmacéuticos para uso humano, en especial fluconazol.

**(511)-** 05

**(561)-** BESIC DERM

**(730)-** PHARMALAT S.A., domiciliada en O avenida «C» 2-55, Col. Najarito Zona 6, Villa Nueva, Guatemala

**(740)-** León Villaverde, Haliveth, CU.  
-----

**(210)-** 2009-0036

**(220)-** 2009.02.11

**(510)-** Publicaciones náuticas de todo tipo, cartas yate, guías de yatismo, cartas temáticas, altas, publicaciones seriadas, cartas náuticas.

**(511)-** 16

**(510)-** Cartas y publicaciones náuticas electrónicas.

**(511)-** 41

**(531)-** 26.11.12;27.05.01

**(540)-**



**(561)-** EDIMAR

**(730)-** EMPRESA GEOCUBA ESTUDIOS MARINOS, domiciliada en Punta Santa Catalina sin número, Regla, Ciudad de La Habana, República de Cuba

**(740)-** Duquesne Barrosos, Nola Regina, CU  
-----

**(210)-** 2009-0037

**(220)-** 2009.02.11

**(510)-** Servicio de acreditar, evaluar y aprobar la competencia técnica sobre la base de normas nacionales e internacionales a laboratorios de ensayo y calibración, a órganos de inspección y certificación de productos y sistemas de la calidad.

**(511)-** 42

**(531)-** 01.17.12;26.03.16;26.03.23;27.01.12

**(540)-**



**(730)-** OFICINA NACIONAL DE NORMALIZACIÓN, domiciliada en calle E No. 261 entre 11 y 13, Vedado,

Plaza de La Revolución, Ciudad de La Habana, República de Cuba

**(740)-** Figueredo Aliaga, Denis Pedro, CU  
-----

**(210)-** 2009-0038

**(220)-** 2009.02.11

**(510)-** Adhesivos y colas para la colocación de materiales de construcción, en particular baldosas, piedras naturales o sintéticas, entarimados y suelos estratificados, productos de impregnación y de inyección para hormigón, coadyuvantes para hormigones y morteros.

**(511)-** 01

**(510)-** Materiales de construcción no metálicos; cemento. Hormigón; mortero (argamasa) para la construcción; argamasas para colocación y llagueado de revestimientos de cerámicas, piedras naturales o sintéticas.

**(511)-** 19

**(561)-** IGNIPLASTER

**(730)-** PROMAT IBERICA S.A., domiciliada en C/ Velazquez, 41 2, Madrid 28001, España

**(740)-** Bermúdez Benítez, Leticia Laura, CU  
-----

**(210)-** 2009-0039

**(220)-** 2009.02.11

**(510)-** Papel, cartón y artículos de estas materias, no comprendidos en otras clases.

**(511)-** 16

**(510)-** Ropa interior y exterior, calzados y sombrerería.

**(511)-** 25

**(510)-** Carne, pescado, aves y caza, extractos de carne, frutas y legumbres en conserva, secas y cocidas, jaleas, mermeladas, huevos, leche y productos lácteos, aceites y grasas comestibles.

**(511)-** 29

**(531)-** 05.05.22;06.19.09;27.05.01

**(540)-**



**(561)-** ALMENSUR

- (730)- SERVICIOS AGROALIMENTARIOS. SOCIEDAD COOPERATIVA ANDALUZA, domiciliada en avenida de Andalucía número 27. L-1 29580. Estación de Cartama. Malaga, España  
(740)- Sampedro Vázquez, Reynold, CU  
-----

- (210)- 2009-0040  
(220)- 2009.02.13  
(510)- Servicios de construcción y reparación de edificaciones.  
(511)- 37  
(510)- 07.01.12;26.04.16;26.04.18;27.01.07

- (511)-  
(531)-  
(540)-

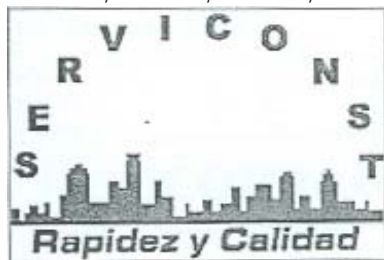

- (561)- SERVICONST RAPIDEZ Y CALIDAD  
(730)- UNIDAD BASICA PROVINCIAL DE SERVICIOS CONSTRUCTIVOS - SERVICONST, domiciliada en Lactret número 52, esquina Morell. Reparto Santo Suárez, Diez de Octubre, Ciudad de La Habana, República de Cuba  
(740)- Triana López, Beatriz, CU  
-----

- (210)- 2009-0041  
(220)- 2009.02.16  
(510)- Espectáculos musicales.  
(511)- 41  
(561)- LA TABLA  
(730)-(740)- BOLAÑO FERRER, YADIEL, domiciliada en calle 110 entre 39 y 41, número 10303, Güines, La Habana, República de Cuba  
-----

- (210)- 2009-0043  
(220)- 2009.02.17  
(510)- Productos farmacéuticos: Vacunas  
(511)- 05  
(531)- 27.05.10  
(540)-

**IDIOvax-NGc**

- (561)- IDIOVAX-NGC  
(730)- CIMAB S.A., domiciliada en calle 206 número 1926 entre 19 y 21, Atabey, Playa, Ciudad de La Habana, República de Cuba  
(740)- Pérez Díaz, Yodira, CU

- (210)- 2009-0044  
(220)- 2009.02.17  
(510)- Salsa, productos para aromatizar o sazonar los alimentos.  
(511)- 30  
(561)- NESTLE  
(730)- SOCIÉTÉ DES PRODUITS NESTLÉ, S.A., domiciliada en CH-1800 Vevey, Suiza  
(740)- Ramírez Pastor, Yordanka, CU.  
-----

- (210)- 2009-0045  
(220)- 2009.02.19  
(510)- Muebles.  
(511)- 20  
(510)- Servicio de comercialización.  
(511)- 35  
(531)- 05.03.11;05.03.13;27.05.01  
(540)-



- (561)- LIMBATUS  
(730)-(740)- BODAÑO BARRIOS, ZOE, domiciliada en calle Pepito Peña número 8, entre avenida Aurora y calle B, Reparto Aurora, República de Cuba  
-----

- (210)- 2009-0046  
(220)- 2009.02.19  
(510)- Muebles.  
(511)- 20  
(510)- Servicio de comercialización.  
(511)- 35  
(531)- 01.05.04;01.05.08;03.11.12;27.01.12  
(540)-



- (561)- LIMBATUS  
(730)-(740)- BODAÑO BARRIOS, ZOE, domiciliada en calle Pepito Peña número 8, entre avenida Aurora y calle B, Reparto Aurora, República de Cuba  
-----

- (210)- 2009-0047
- (220)- 2009.02.19
- (510)- Muebles.
- (511)- 20
- (510)- Comercialización.
- (511)- 35
- (531)- 01.05.01;03.13.16;27.05.11
- (540)-



- (561)- INSULARIS
- (730)-(740)- BODAÑO BARRIOS, ZOE,  
domiciliada en calle Pepito Peña  
número 8, entre Avenida Aurora y calle  
B, Reparto Aurora, República de Cuba

- (210)- 2009-0048
- (220)- 2009.02.19
- (510)- Productos farmacéuticos, veterinarios  
e higiénicos; sustancias dietéticas  
para uso médico, alimentos para  
bebés; emplastos, material para  
apósitos; material para empastar los  
dientes y para moldes dentales;  
desinfectantes; productos para la  
destrucción de animales dañinos;  
funguicidas, herbicidas.
- (511)- 05
- (510)- Aparatos e instrumentos quirúrgicos,  
médicos, dentales y veterinarios,  
miembros, ojos y dientes artificiales;  
artículos ortopédicos; material de  
sutura.
- (511)- 10
- (531)- 25.05.19;27.05.22



- (561)- SP INTERVET
- (730)- INTERVET INTERNATIONAL B.V.,  
domiciliada en Wim de Körverstraat  
35, 5831 AN Boxmeer, Países Bajos
- (740)- León Villaverde, Haliveth,, CU.

- (210)- 2009-0049
- (220)- 2009.02.19
- (510)- Servicios de tiempo compartido de  
bienes raíces para vacaciones.
- (511)- 36
- (561)- HOLIDAY INN CLUB VACATIONS

- (730)- SIX CONTINENTS HOTELS, INC.,  
domiciliada en 3 Ravina Drive, Atlanta  
Georgia 30346 (Estados Unidos de  
América), Estados Unidos de América
- (740)- León Villaverde, Haliveth, CU.

- (210)- 2009-0050
- (220)- 2009.02.20
- (510)- Equipos oleohidráulicos para la pesca,  
la industria y los servicios, grúas  
hidráulicas, maquinillas hidráulicas  
para la elevación de pesqueros,  
maquinillas hidráulicas para la pesca  
con palangres, equipos cobra líneas,  
sistemas de gobierno hidráulicos,  
winches de arrastre camarero,  
cabrestantes hidráulicos.

- (511)- 07
- (510)- Construcciones navales a saber:  
camarero, sondero, langostero,  
enviada, escamero, catamaranes Day  
Charter, y otras embarcaciones como  
Chertera, botes plásticos, lanchas de  
paseo, barcos para el campismo,  
buceo y transporte de personal,  
bicicletas acuáticas, kayak y otros.

- (511)- 12
- (510)- Tejas traslúcidas, quioscos cafetería,  
quioscos garita, quiosco punto de  
venta, baños públicos, quioscos tatian,  
quiosco criollo, pontones y muelles  
flotantes, todos de plásticos reforzado  
con fibra de vidrio; tanques para  
maquinarias agrícolas.

- (511)- 19
- (510)- Mesas, sillas, butacas, sillas de  
extensión de playa, tanques para  
transportar y almacenar líquidos,  
cestos de todo tipo, jardineras,  
mostradores, sillas y mesas fijas.

- (511)- 20
- (510)- Servicios de plantas potabilizadoras  
y de tratamiento de residuales.

- (511)- 40
- (510)- Proyectos navales, equipos  
oleohidráulicos, equipos  
oleohidráulicos; inspección y  
certificación de obras hidrotécnicas y  
dragados.

- (511)- 42
- (531)- 26.01.08;26.01.10;27.05.01



- (561)- ARGUS
- (730)- GRUPO EMPRESARIAL NAVAL Y DE  
SERVICIOS TÉCNICOS «ARGUS»,  
domiciliada en calle de los Oficios No.  
452 entre Acosta y Jesús María, La  
Habana Vieja, Ciudad de La Habana,  
República de Cuba
- (740)- Quevedo Rojas, Daline, CU

- (210)- 2009-0051
- (220)- 2009.02.20
- (510)- DAT, CD, DVD, casetes, vinilo y minidiscos.
- (511)- 09
- (510)- Instrumentos musicales
- (511)- 15
- (510)- Publicaciones tales como folletos plegables, catálogos.
- (511)- 16
- (510)- Pullovers, gorras.
- (511)- 25
- (510)- Ceniceros y artículos para fumadores.
- (511)- 34
- (510)- Comercialización pública y promoción de fonogramas, materiales audiovisuales, videos clip, videoarte, spot y anuncios publicitarios y documentales, publicación de materiales publicitarios tales como folletos plegables, catálogos. Comercialización de instrumentos musicales.
- (511)- 35
- (510)- Reproducción y transmisión de fonogramas vías electrónicas en configuración digital.
- (511)- 38
- (510)- Servicios de grabación de obras musicales y sonidos en los soportes (DAT, CD, DVD, casetes, vinilo y minidiscos). Servicios de arreglos musicales, de grabación y espectáculos musicales.
- (511)- 41
- (531)- 05.03.20;19.01.01;26.04.22
- (540)-



- (561)- CIMARRÓN
- (730)-(740)- VIVANCO BRAVO, WILLIAM RAMÓN, domiciliada en Ayestarán número 703, entre Tulipán y la Rosa, Cerro, Ciudad de La Habana, República de Cuba

- (210)- 2009-0052
- (220)- 2009.02.23
- (510)- Césped natural.
- (511)- 31
- (510)- Servicio de comercialización.
- (511)- 35
- (510)- Servicio de mantenimiento de césped y servicio de jardineros paisajistas.
- (511)- 44
- (531)- 26.05.06;27.05.04;27.05.25
- (540)-



- (561)- CESPIH, SERVICIO DE ENCESPADO INDIO HATUEY
- (730)- ESTACIÓN EXPERIMENTAL DE PASTOS Y FORRAJES «INDIO HATUEY», domiciliada en Central España Republicana, República de Cuba
- (740)- Alvarado García, Gustavo, CU

- (210)- 2009-0053
- (220)- 2009.02.23
- (510)- Divulgación y promoción de resultados científicos.
- (511)- 35
- (510)- Realización de eventos, talleres, conferencias, seminarios, foros de discusión, forum. Educación y formación sobre temas de la ciencia en general.
- (511)- 41
- (531)- 27.05.09
- (540)-



- (561)- ESENCIAS
- (730)- DELEGACIÓN PROVINCIAL CITMA CAMAGUEY, domiciliada en calle Raúl Lamar, número 56, esquina a Cisneros, Camagüey, Camagüey, República de Cuba
- (740)- Verdecia Fernández, Fidel Ernesto, CU

- (210)- 2009-0054
- (220)- 2009.02.23
- (510)- Productos farmacéuticos y veterinarios; productos higiénicos para la medicina; sustancias dietéticas para uso médico, alimentos para bebés; emplastos, material para apósitos; material para empastar los dientes y para improntas dentales; desinfectantes; productos para la

destrucción de animales dañinos;  
funguicidas; herbicidas.

- (511)- 05  
(531)- 03.07.07;27.05.17  
(540)-



- (561)- MANTECORP  
(730)- MANTECORP INDUSTRIA QUIMICA  
E FARMACEUTICA LTDA.,  
domiciliada en Estr. dos Bandeirantes,  
3.091, Jacarepaguá 22775-111, Brasil  
(740)- Bermúdez Benítez, Leticia Laura, CU  
-----

- (210)- 2009-0055  
(220)- 2009.02.23  
(510)- Cosméticos.  
(511)- 03  
(510)- Preparaciones farmacéuticas;  
preparaciones para el tratamiento  
médico terapéutico dermatológico.

- (511)- 05  
(561)- EPIDRAT  
(730)- MANTECORP INDUSTRIA QUIMICA  
E FARMACEUTICA LTDA.,  
domiciliada en Estr. dos Bandeirantes,  
3.091, Jacarepaguá 22775-111, Brasil  
(740)- Bermúdez Benítez, Leticia Laura, CU  
-----

- (210)- 2009-0056  
(220)- 2009.02.23  
(510)- Cervezas; aguas minerales y gaseosas  
y otras bebidas no alcohólicas;  
bebidas y zumos de frutas; siropes y  
otras preparaciones para hacer  
bebidas.

- (511)- 32  
(531)- 06.01.02;26.01.04;27.01.12  
(540)-



- (561)- PALMERA REAL  
(730)- PUIG FERNANDEZ, FRANCISCO,  
domiciliada en Consell de Cent, 246-  
2 -2a, DP 08011, Barcelona, España  
(740)- León Villaverde, Haliveth,, CU  
-----

- (210)- 2009-0057  
(220)- 2009.02.23  
(510)- Bebidas alcohólicas y sus derivados,  
especialmente: ron.  
(511)- 33  
(531)- 02.03.17;19.07.25;27.05.02  
(540)-



- (561)- QUITA PESARES  
(730)- PUIG FERNANDEZ, FRANCISCO,  
domiciliada en Consell de Cent, 246-  
2 -2a, DP 08011, Barcelona, España  
(740)- León Villaverde, Haliveth, CU.  
-----

- (210)- 2009-0058  
(220)- 2009.02.23  
(510)- Preparaciones para blanquear y otras  
sustancias para la colada;  
preparaciones para limpiar, pulir,  
desengrasar y raspar; jabones;  
perfumería, aceites esenciales,  
cosméticos, lociones para el cabello;  
dentífricos.

- (511)- 03  
(510)- 02.03.04;05.05.22;26.01.04;27.05.17



- (511)-  
(531)-  
(540)-  
(561)- MISTERIO  
(730)- PUIG FERNANDEZ, FRANCISCO,  
domiciliada en Consell de Cent, 246-  
2 -2a, DP 08011, Barcelona, España  
(740)- León Villaverde, Haliveth,, Cuba.  
-----

- (210)- 2009-0059  
(220)- 2009.02.23  
(510)- Seguros; negocios financieros;  
negocios monetarios.  
(511)- 36

(531)- 26.04.07;06.07.02;06.07.25;24.01.13

(540)-



(561)- TERRITORIAL

(730)- PUIG FERNANDEZ, FRANCISCO, domiciliada en Consell de Cent, 246-2 -2a, DP 08011, Barcelona, España

(740)- León Villaverde, Haliveth,, CU.

(210)- 2009-0060

(220)- 2009.02.23

(510)- Cigarrillos, tabaco y productos del tabaco, encendedores, fósforos y artículos para fumadores.

(511)- 34

(531)- 24.01.19;26.04.16;26.04.18

(540)-



(561)- KARELIA SLIMS

(730)- KARELIA TOBACCO COMPANY, INC., domiciliada en Athinon Street, 24100, Kalamata, Grecia

(740)- León Villaverde, Haliveth,, CU.

(210)- 2009-0062

(220)- 2009.02.24

(510)- Para distinguir los servicios de alquiler de autos, jeep y minibuses con o sin chofer y otros medios de transporte propios a turistas u otros usuarios.

(511)- 39

(531)- 26.11.01;26.11.11;27.05.17

(540)-



(561)- HAVANAUTOS

(730)- GRUPO EMPRESARIAL DE TRANSPORTE TURÍSTICO TRANSTUR, S.A., domiciliada en calle 19 número 210 esquina a J, Vedado, Plaza de La Revolución, Ciudad de La Habana, República de Cuba

(740)- Morejón Herrera, Yamilé, CU

(210)- 2009-0063

(220)- 2009.02.25

(510)- Servicios consistentes con el flujo material, la distribución física, la unitarización, manipulación, almacenamiento y transporte interno de las cargas, así como de tecnologías de conservación de productos.

(511)- 39

(531)- 27.05.02;27.05.14

(540)-



(561)- GCL

(730)- CENTRO DE INVESTIGACIÓN Y DESARROLLO DEL COMERCIO INTERIOR, domiciliada en avenida Independencia número 869, entre Ayestarán y Santa Ana, Plaza de La Revolución, Ciudad de La Habana, República de Cuba

(740)- Alfonso Cruz, Iris Consuelo, CU

(210)- 2009-0064

(220)- 2009.02.25

(510)- Para distinguir equipos y medios de seguridad de prisiones.

(511)- 09

(561)- GUAYCAN

(730)- CENTRO DE INVESTIGACIÓN Y DESARROLLO TÉCNICO MININT, domiciliada en calle E, entre 1ra y Alday, reparto El Trigal, Boyeros, Ciudad de La Habana, República de Cuba

(740)- Thomas Morales, Mayra María, CU

(210)- 2009-0065

(220)- 2009.02.25

(510)- Para distinguir equipos y sistemas electrónicos

(511)- 09

(561)- DETELEC

(730)- CENTRO DE INVESTIGACIÓN Y DESARROLLO TÉCNICO MININT, domiciliada en calle E, entre 1ra y

- Alday, Reparto El Trigal, Boyeros,  
Ciudad de La Habana, República de  
Cuba
- (740)-** Thomas Morales, Mayra María, CU  
-----
- (210)-** 2009-0066  
**(220)-** 2009.02.26  
**(510)-** Preparaciones farmacéuticas para uso  
humano, principalmente  
contraceptivos orales.
- (511)-** 05  
**(561)-** LARABEL  
**(730)-** GRUNENTHAL GMBH, domiciliada  
en ZIEGLERSTRASSE 6 52078  
AACHEN, Alemania
- (740)-** Ruíz Sotolongo, María Lourdes, CU  
-----
- (210)-** 2009-0067  
**(220)-** 2009.02.26  
**(310)-** 2008-069923  
**(320)-** 2008.08.26  
**(330)-** JP  
**(510)-** Papel reactivo para verificar  
esterilización, el color por el cual este  
cambia en una porción según el grado  
esterilización.
- (511)-** 01  
**(510)-** Medicamento, venda para los ojos,  
venda para las orejas, algodón  
absorbente, venda adhesiva, pulsera  
médica, compresa, máscara sanitaria,  
gasa absorbente, venda (para  
apósitos), agente coagulante médico  
para solidificar una salida de fluido  
después de la cirugía, lavados  
médicos, bolas de algodón, cinta  
médica, tela no entretejida o gasa de  
tela para uso hemostático durante la  
cirugía, torniquete y agente  
antibacteriano y antiséptico para el  
uso médico o quirúrgico.
- (511)-** 05  
**(510)-** Venda triangular, venda suspensoria,  
palo de algodón, material para  
prótesis (excepto el material dental),  
guante médico, esponja médica, ropas  
especialmente confeccionadas para  
uso médico, batas para uso quirúrgico,  
ropa desechable para uso médico,  
gorro desechable para uso médico,  
artículos de ropa para propósitos  
quirúrgicos, ropa protectora para  
propósitos quirúrgicos, sábanas  
quirúrgicas y delantal para cirujanos.  
sábana quirúrgica para cubrir al  
paciente y exponer solo la parte  
enferma, funda de almohada  
quirúrgica, mantas y capas quirúrgicas  
estériles, mantas quirúrgicas para  
cubrir y usar en el lugar de la incisión  
quirúrgica, tela no entretejida u hoja

de tela para cirugía para cubrir la parte  
enferma de un paciente, toalla  
esterilizada desechable, hoja  
quirúrgica doble capa que tiene una  
capa absorbente líquida y una capa a  
prueba de agua, material de empaque  
para envolver los instrumentos  
médicos y similares para esterilización  
(incluyendo aquellos que tienen un  
indicador de cambios de color según  
el grado de esterilización), bolsa  
esterilizada para retener los  
instrumentos quirúrgicos en condición  
aséptica temporalmente a mano,  
sábana o manta no deslizable  
quirúrgicas desechables para ser  
extendida bajo los instrumentos  
quirúrgicos, almohadilla retractora,  
gafas / lentes quirúrgicas, grapadora  
médica, estabilizador médico, armario  
de almacenamiento exclusivamente  
usado para toalla esterilizada  
quirúrgica desechable y gasa, armario  
aséptico de almacenamiento para  
instrumentos médicos, cubeta,  
recipiente (taza) para el examen  
médico, recipiente desechable de  
restos (basura) quirúrgico, recipiente  
quirúrgico para sostener los  
instrumentos temporalmente, platillo  
esterilizado quirúrgico (bandeja) para  
sostener los instrumentos  
temporalmente, pedazo de tapa para  
ser encajado a la apertura de un  
recipiente de la taza-contenedor para  
colección de orina, célula o similar  
para el examen médico, recipiente  
para ser usado durante la cirugía para  
recibir instrumentos quirúrgicos y  
médicos para ser esterilizados, filtro  
aséptico médico, soporte capaz de  
sostener una pluralidad de recipientes  
intercambiadas de la taza-contenedor  
para coleccionar célula o similares  
para el examen médico y recipiente  
médico taza-contenedor calibrado,  
soporte del inyector, soporte para  
sostener un catéter flexible (el catéter  
nelaton) en su forma, bolsa de agua  
soluble para lavar los instrumentos  
médicos, estera médica cubierta con  
una agente antibacteriano para  
impedir la entrada de polvo en el  
cuarto, manta o sábana médica y  
quirúrgica para cubrir una mesa de  
operaciones, cama quirúrgica o  
similares para poner bajo los  
instrumentos quirúrgicos, extender  
bajo un paciente y envolver los  
instrumentos médicos, almohadilla  
absorbente quirúrgica para absorber  
fluido que sale durante la cirugía, tubo  
de succión quirúrgico, catéter de  
infusión quirúrgico, tela de sutura  
quirúrgica, retractor quirúrgico,  
alambre de guía quirúrgico, dilatador  
quirúrgico, fórceps quirúrgicos, tapa

de protección para las puntas de fórceps quirúrgicos, insertor de lente intraocular quirúrgico, tubo quirúrgico para el mantenimiento de vía aérea, tubo de aspiración quirúrgico, instrumentos de recuperación quirúrgicos para cirugía endoscópica, jeringa quirúrgica para la nutrición entérica, calentador de solución de sangre / droga quirúrgico, rollo, manómetro de tensión arterial quirúrgico para el diagnóstico de funcionamiento intravascular, tubo quirúrgico para el diagnóstico de funcionamiento intravascular quirúrgica, ligador quirúrgico, cinta de ligación quirúrgica, conector quirúrgico, grampa umbilical quirúrgica, espejo de garganta, nariz y oído quirúrgico, verificador para posición postoperatorio, grampa quirúrgica, material de cubierta / protección de grampa quirúrgico, catéter de concepción artificial quirúrgico, aguja de concepción artificial quirúrgica, conductor de electrodo usado para el marcapasos cardiaco, estera de protección cardiaca quirúrgica, cubierta o tapa para grapadora superficial quirúrgica, aguja de biopsia quirúrgica, tubo de irrigación quirúrgica, aguja de inyección quirúrgica, catéter vena central quirúrgico, tubo quirúrgico, cordones electroquirúrgicos, grapa de cuero cabelludo quirúrgica, antivelador quirúrgico para el endoscopio, catéter de excreción urinario quirúrgico, elevador quirúrgico, elevador quirúrgico, tijeras quirúrgicas, filtro quirúrgico, tapa quirúrgica, sutura quirúrgica, unidad de preparación de sutura quirúrgica, aguja de sutura quirúrgica, alambre de posición del hueso quirúrgico, cuchillo quirúrgico, hoja reemplazable para el cuchillo quirúrgico, catéter de prueba para abertura tubáricos, llave de paso de infusión, catéter quirúrgico para el diagnóstico de funcionamiento intravascular, jeringa quirúrgica para le diagnóstico de funcionamiento intravascular, catéter quirúrgico para canalización de vaso sanguíneo, tampón de rollo quirúrgico, lavadora quirúrgica, catéter de irritación quirúrgico, perforadora quirúrgica, aguja de perforación quirúrgica, catéter de exudación de fluido de cuerpo, tubo de exudación de fluido de cuerpo, bolsa de exudación de fluido de cuerpo, tubo quirúrgico para el tracto biliar quirúrgica, catéter de anestesia quirúrgico, pinzas quirúrgicas, dispositivos para contar el número de aguja de la costura quirúrgica, gasa o similares durante la

cirugía, limpiador para remover suciedad de instrumentos médicos, gel lubricador para el momento de inserción de catéter, soporte de aguja, retractor de tapa de ojo quirúrgico, microjeringa quirúrgica, jeringa con aguja de inyección, agente decolorante médico para el uso de yodo povidona.

- (511)-** 10  
**(561)-** HOGY  
**(730)-** HOGY MEDICAL CO., LTD., domiciliada en 7-7, Akasaka 2-chome, Minato-ku, Tokyo 107-8615, Japón  
**(740)-** Ramírez Pastor, Yordanka,, Cuba.  
 -----

- (210)-** 2009-0069  
**(220)-** 2009.02.27  
**(510)-** Preparaciones y productos farmacéuticos; terapia de genes y productos profilácticos para el tratamiento del cáncer; vacunas, vectores profilácticos para la terapia de genes y preparaciones manufacturadas de vectores para el tratamiento del cáncer.

- (511)-** 05  
**(561)-** TROVAX  
**(730)-** OXFORD BIO MEDICA PLC, domiciliada en Medawar Centre, Robert Robinson Avenue, The Oxford Science Park, Oxford OX4 4GA, Reino Unido  
**(740)-** León Villaverde, Haliveth, CU.  
 -----

- (210)-** 2009-0070  
**(220)-** 2009.02.27  
**(510)-** Maquinarias e implementos de comunicación eléctricos, maquinarias y aparatos de aplicación electrónica (excluyendo aquellas pertenencias a instrumentos médicos), materiales eléctricos.

- (511)-** 09  
**(531)-** 27.05.22  
**(540)-** **AUDIO-TECHNICA**  
**(561)-** AUDIO-TECHNICA  
**(730)-** KABUSHIKI KAISHA AUDIO-TECHNICA, domiciliada en 2206, Naruse, Machida-Shi, Tokio, Japón  
**(740)-** León Villaverde, Haliveth, CU.  
 -----

- (210)-** 2009-0071  
**(220)-** 2009.02.27  
**(510)-** Máquinas y máquinas herramientas; motores (excepto motores para

vehículos terrestres); acoplamientos y órganos de transmisión (excepto para vehículos terrestres); instrumentos agrícolas; incubadoras de huevos.

**(511)-** 07

**(510)-** Aparatos e instrumentos científicos, náuticos, geodésicos, fotográficos, cinematográficos, ópticos, de pesar, de medida, de señalización, de control (inspección), de socorro (salvamento) y de enseñanza; aparatos para el registro, transmisión, reproducción de sonido o imágenes; soportes de registro magnéticos, discos acústicos; distribuidores automáticos y mecanismos para aparatos de previo pago; cajas registradoras, máquinas calculadoras, equipo para el tratamiento de la información y ordenadores; extintores.

**(511)-** 09

**(510)-** Aparatos de alumbrado, de calefacción, de producción de vapor, de cocción, de refrigeración, de secado, de ventilación, de distribución de agua e instalaciones sanitarias.

**(511)-** 11

**(510)-** Servicios científicos y tecnológicos así como servicios de investigación y diseño relativos a ellos; servicios de análisis y de investigación industrial; diseño y desarrollo de ordenadores y software; servicios jurídicos.

**(511)-** 42

**(561)-** SLI LIGHTING

**(730)-** LIDO INTERNACIONAL, S.A., domiciliada en calle 36A, número 719, apartamento 1, entre Séptima y 42, Playa, Ciudad de La Habana, República de Cuba

**(740)-** León Villaverde, Haliveth, CU.

### Nombres Comerciales

- (210)-** 2009-0001  
**(220)-** 2009.01.27  
**(510)-** Para identificar a la persona jurídica dedicada a fundamentalmente a la venta, almacenaje y transportación de grupos electrógenos y sus componentes, así como al servicio de instalación, montaje, puesta en marcha, garantía, mantenimiento, reparación y asistencia técnica en general a grupos electrógenos.
- (561)-** UNECAMOTO GRUPOS ELECTROGENOS  
**(730)-** EMPRESA DE SERVICIOS A GRUPOS ELECTRÓGENOS, domiciliada en avenida 31, número 10214, entre 102 y 106, Marianao, Ciudad de La Habana, República de Cuba  
**(740)-** Borrego Alemán, Maylín, CU  
-----
- (210)-** 2009-0002  
**(220)-** 2009.01.27  
**(510)-** Para identificar a la persona jurídica dedicada a la importación y comercialización de productos para la pesca  
**(561)-** PROPES  
**(730)-** EMPRESA IMPORTADORA Y PROVEEDORA DE PRODUCTOS PARA LA PESCA, PROPES, domiciliada en calle 22, entre Línea y Calzada, Vedado, Plaza de La Revolución, Ciudad de La Habana, República de Cuba  
**(740)-** Jorge Amaro, Yanet, CU  
-----
- (210)-** 2009-0003  
**(220)-** 2009.01.27  
**(510)-** Para identificar a la persona jurídica dedicada a fabricar, recuperar piezas de repuesto de la agroindustria, de equipos automotores e implementos agrícolas fabricación de mallas y piezas de goma y plástico. Reparación, mantenimiento y remotorización de equipos automotores, agrícolas, ferroviarios y especializados, reparación de agregados, enrollados de motores, chapistería y pintura a equipos automotores y agrícolas y servicio de cromado duro. Servicios técnicos especializados a motores, equipos de refrigeración, climatización, compresores Industriales, centrífugas, grupos electrógenos y otros equipos industriales. Prestar servicios de diagnóstico técnico con ensayos destructivos y no destructivos, de asesoría técnica, capacitación y consultoría en la actividad de talleres.
- (561)-** ASERTEC  
**(730)-** EMPRESA DE SERVICIOS TECNICOS DE HOLGUIN, domiciliada en calle 14, número 2, esquina avenida Cristino Naranjo, reparto, Ciudad Jardín Holguin, República de Cuba  
**(740)-** Velazquez Sanchez, Keyla, CU  
-----
- (210)-** 2009-0004  
**(220)-** 2009.02.11  
**(510)-** Para identificar a la persona jurídica dedicada a acreditar, evaluar y aprobar la competencia técnica sobre la base de normas nacionales e internacionales a laboratorios de ensayo y calibración, a órganos de inspección y certificación de productos y sistemas de la calidad.  
**(561)-** ORGANO NACIONAL DE ACREDITACIÓN (ONARC)  
**(730)-** OFICINA NACIONAL DE NORMALIZACIÓN, domiciliada en calle E No. 261 entre 11 y 13, Vedado, Plaza de La Revolución, Ciudad de La Habana, República de Cuba  
**(740)-** Figueredo Aliaga, Denis Pedro, CU  
-----
- (210)-** 2009-0005  
**(220)-** 2009.02.19  
**(510)-** Para identificar la persona jurídica dedicada a brindar servicios de perforación.  
**(561)-** CUBANEX  
**(730)-** GEOMINERA, S.A, domiciliada en calle 13, número 16, entre Primera y Tercera, reparto Eduardo Chibás, Guanabacoa, Ciudad de La Habana, República de Cuba  
**(740)-** Wilson Trujillo, Oscar, CU  
-----

**Lemas Comerciales**

- (210)**- 2009-0004  
**(220)**- 2009.02.02  
**(510)**- Para llamar la atención del público sobre la promoción de los servicios de maquilado a las producciones derivadas de la agroindustria, asistencia técnica, consultoría, ingeniería del sector agroindustrial y de instalación, reparación, diagnóstico, operación, administración, dirección y mantenimiento industrial. Comercializar de forma mayorista azucareras, alcoholes, rones, otros derivados de la agroindustria. Comercializar de forma mayorista los insumos, materias primas y materiales. Servicios de turismo azucarero y servicios de transportación de carga.  
**(561)**- «LA CAÑA ES MÁS QUE AZÚCAR»  
**(730)**- EMPRESA DE INGENIERÍA Y SERVICIOS TÉCNICOS AZUCAREROS (TECNOAZUCAR), domiciliada en calle 12 número 310 entre 3ra. y 5ta. Miramar, Playa, Ciudad de La Habana, República de Cuba  
**(740)**- Portilla Zaragoza, Melba Celia, CU  
-----

- (210)**- 2009-0005  
**(220)**- 2009.02.24  
**(510)**- Para popularizar las actividades de recuperar, procesar y comercializar de forma mayorista todo tipo de desechos, envases, artículos, equipos y otros que se generan en la esfera industrial, comercial y productos, en los servicios, en el consumo social, que pueden ser reutilizados en la economía como materias primas secundarias.  
**(561)**- RECUPERAMOS VALORES  
**(730)**- UNIÓN DE EMPRESAS DE RECUPERACIÓN DE MATERIAS PRIMAS, domiciliada en avenida Primera, número 1604, esquina a calle 16, reparto Miramar, Playa, Ciudad de La Habana, República de Cuba  
**(740)**- Imbert Díaz, Eric, CU  
-----

**Emblemas Empresariales**

- (210)- 2008-0064
- (220)- 2008.12.15
- (510)- Para identificar la persona jurídica dedicada a producir, transportar y comercializar elementos prefabricados y de otros materiales destinados a la construcción de viviendas y otras edificaciones, así como prestar asistencia o realizar su montaje. Además prestar servicios complementarios relacionados con la construcción.

(531)- 07.01.08;26.04.01



(561)- Empresa de Producción Industrial Camagüey

(730)- EMPRESA DE PRODUCCIÓN INDUSTRIAL CAMAGÜEY, domiciliada en calle Calixto García, sin número, entre Palma y Rosarion, Camaguey, Camagüey, República de Cuba

(740)- Ledo Bach, Mónica María, CU  
-----

- (210)- 2009-0005
- (220)- 2009.02.11
- (510)- Para identificar la persona jurídica dedicada a acreditar, evaluar y aprobar la competencia técnica sobre la base de normas nacionales e internacionales a laboratorios de ensayo y calibración, a órganos de inspección y certificación de productos y sistemas de la calidad.

(531)- 01.17.12;26.03.16;26.03.23;27.01.12



(561)- ÓRGANO NACIONAL DE ACREDITACIÓN

(730)- OFICINA NACIONAL DE NORMALIZACIÓN, domiciliada en calle E No. 261 entre 11 y 13, Vedado, Plaza de La Revolución, Ciudad de La Habana, República de Cuba

(740)- Figueredo Aliaga, Denis Pedro, CU  
-----

- (210)- 2009-0006
- (220)- 2009.02.18
- (510)- Para identificar la persona jurídica dedicada a producir, transportar elementos prefabricados de hormigón u otros materiales, elementos separadores para garantizar los recubrimientos en elementos prefabricados de hormigón, conos de hormigón para la tecnología del postensado, materiales alternativos y complementarios de viviendas, estructuras metálicas, dispositivos y aditamentos para tecnologías de prefabricado y construcción, además presta servicios de estimaciones económicas en tecnologías de prefabricación y preesfuerzo, de laboratorio para ensayos de hormigón, acero y materiales de la construcción.

(531)- 26.07.09;26.11.12;..00



(730)- EMPRESA DE PRODUCCIÓN INDUSTRIAL DE VILLA CLARA, domiciliada en Carretera Central, kilómetro 441, Banda Esperanza, Santa Clara, Villa Clara, República de Cuba

(740)- Meana García, Adriana, CU  
-----

- (210)- 2009-0007
- (220)- 2009.02.24
- (510)- Para identificar la persona jurídica dedicada a recuperar, procesar y comercializar de forma mayorista todo tipo de desechos, envases, artículos, equipos y otros que se generan en la esfera industrial, comercial y productos, en los servicios, en el consumo social, que pueden ser reutilizados en la economía como materias primas secundarias.

(531)- 24.15.13

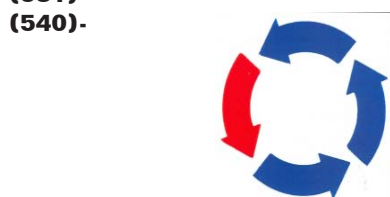

(730)- UNIÓN DE EMPRESAS DE RECUPERACIÓN DE MATERIAS PRIMAS, domiciliada en avenida Primera, número 1604, esquina a calle

16, reparto Miramar, Playa, Ciudad de La Habana, República de Cuba  
**(740)**- Imbert Díaz, Eric, CU  
-----

**(210)**- 2009-0008

**(220)**- 2009.02.25

**(510)**- Para identificar a la persona jurídica de dedicada a realizar actividades de investigación científica, tecnológica y de transferencia de tecnología, así como su generalización en las ramas de la logística, conservación, protección del medio ambiente, gastronomía, comercio, servicios, propiedad intelectual, protección del consumidor, gestión de la calidad y otros afines con la estrategia de ciencia e innovación tecnológicas del Sistema del Comercio Interior en la esfera de su competencia. Prestar servicios científico-técnicos de información científico- técnica. Ingeniería, reingeniería, proyectos tecnológicos, metrología, normalización y formación de personal científico técnico para estas actividades. Brindar servicios de consultoría para el diseño e implementación de sistemas de gestión de la calidad, según la competencia demostrada ante el Registro Nacional de Consultores de la Oficina de Normalización. Organizar eventos científicos en las esferas de competencia del sistema del Comercio Interior. Impartir cursos, entrenamientos y diplomados y organizar maestrías y doctorados en la esfera de su competencia. Prestar servicios técnicos de laboratorio para el control y supervisión de la calidad en actividades de comercio, de alimentos, gastronomía, alimentación social y elaboración de alimentos. Brindar servicios de edición y publicaciones especializadas en las ramas de la logística, conservación, protección del medio ambiente, gastronomía, comercio, servicios, propiedad intelectual, protección del consumidor, gestión de la calidad y otros afines con la estrategia de ciencia e innovación tecnológicas de Sistema del Comercio Interior. Brindar servicios de comedor, cafetería, de recreación y gastronómicos a sus trabajadores.

**(531)**- 27.01.12;27.05.17

**(540)**-



**(561)**- CENTRO DE INVESTIGACIÓN Y DESARROLLO DEL COMERCIO INTERIOR CID

**(730)**- CENTRO DE INVESTIGACIÓN Y DESARROLLO DEL COMERCIO INTERIOR, domiciliada en avenida Independencia número 869, entre Ayestarán y Santa Ana, Plaza de La Revolución, Ciudad de La Habana, República de Cuba

**(740)**- Alfonso Cruz, Iris Consuelo, CU  
-----

**Rótulos de Establecimientos**

- (210)**- 2009-0001
- (220)**- 2009.02.25
- (510)**- Para identificar el establecimiento dedicado a prestar servicios técnicos de laboratorio para el control y supervisión de la calidad en actividades de comercio, de alimentos, gastronomía, alimentación social y elaboración de alimentos.
- (531)**- 27.05.12
- (540)**-



- (561)**- LABORATORIO CENTRAL DE CALIDAD (LACCAL)
- (730)**- CENTRO DE INVESTIGACIÓN Y DESARROLLO DEL COMERCIO INTERIOR, domiciliada en avenida Independencia número 869, entre Ayestarán y Santa Ana, Plaza de La Revolución, Ciudad de La Habana, República de Cuba
- (740)**- Alfonso Cruz, Iris Consuelo, CU  
-----



# CONCEDIDAS

**Marcas y otros signos distintivos**

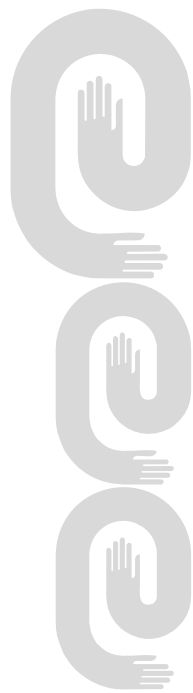

## Marcas Concedidas

## Emblema

No_Reg	Denominación	Titular	Clases	Pub_Sol
2007-0021	EMPRESA DE SEGURIDAD Y PROTECCIÓN; SEPRO; C.A.P.	EMPRESA DE SEGURIDAD Y PROTECCIÓN DEL C.A.P. CU		20/07/2007

## Lemas

2001-0070	Sin presente no hay futuro	UNIDAD DE PREPARACIÓN GERENCIAL CU		29/05/2002
2007-0020	DOÑA DELICIAS SABROSÍSIMA Y CUBANA	EMPRESA DE CONSERVAS DOÑA DELICIAS CU		12/11/2007
2008-0002	MI MOMENTO, MI DOVE	MARS, INCORPORATED. US		14/03/2008
2008-0005	LOS QUE MUEVEN LA HABANA	DÍAZ YAÑEZ, HECTOR CU		29/05/2008

## Marcas

2003-0525	EROS	BISMARCK TEOBALDO IZQUIERDO BAUS EC	03, 16, 25	20/02/2004
2003-0538	STOLICHNAYA	SPIRITS INTERNATIONAL B.V. LU	32, 33	13/04/2004
2004-0211	TDK	TDK KABUSHIKI KAISHA (TDK CORPORATION) JP	09	12/10/2004
2007-0202	VODAFONE	VODAFONE GROUP PLC GB	09, 38	/ /
2007-0284	DURACRIL	EMPRESA PINTURAS VITRAL CU	02	30/08/2007
2007-0339	CIPRIANI OCEAN RESORT AND CLUB RESIDENCES	ALTUNIS-TRADING, GESTAO E SERVICOS LDA PT	35, 36, 37, 41, 43, 44, 45	24/01/2008
2007-0346		K- SWISS INC US	25	12/11/2007
2007-0415	EL RANCHO	PALACIO DE LAS CONVENCIONES CU	43	24/01/2008
2007-0468	PEGA DE LOCURA	SERVICIOS CORPORATIVOS DE ADMINISTRACION GMZ, S.A DE C.V MX	01, 16	12/11/2007
2007-0488	ENHANCED REFLECTION	ALANOD ALUMINIUM-VEREDLUNG GMBH & CO.KG. DE	06	12/11/2007
2007-0499	VULCANO	EMPRESA CUBANA DE ACERO CU	06, 35, 39	24/01/2008
2007-0551	NUESTRA BELLEZA LATINA	UNIVISION COMMUNICATIONS, INC. US	41	17/12/2007
2007-0603	DERMAGLOS	LABORATORIOS ANDROMACO S.A.I.C.I. AR	03, 05	24/01/2008
2007-0618	RIAL	EMPRESA DE CONSERVAS DOÑA DELICIAS CU	30	24/01/2008
2007-0620	ARTE	GRUPO EMPRESARIAL DE INDUSTRIAS LOCALES DE CIUDAD DE LA HABANA (UNIL) CU	16, 21, 35	20/02/2008
2007-0627	DOÑA DELICIAS	EMPRESA DE CONSERVAS DOÑA DELICIAS CU	29, 30	14/03/2008
2007-0629	DELICIAS TRINIDAD; 1976	FELIPE RODRÍGUEZ, FIDEL CU	33	29/05/2008
2007-0630	PASIÓN TRINIDAD; 1976	FELIPE RODRÍGUEZ, FIDEL CU	33	29/05/2008

<b>No_Reg</b>	<b>Denominación</b>	<b>Titular</b>	<b>Clases</b>	<b>Pub_Sol</b>
2007-0631	LA TRINIDAD	FELIPE RODRÍGUEZ, FIDEL CU	33	29/05/2008
2007-0633	DIGICEL BIGGER BETTER NETWORK	DIGICEL CARIBEAN LIMITED LC	09, 16, 38, 41	29/05/2008
2008-0002	VALE	COMPANHIA VALE DO RIO DOCE BR	01, 06, 14, 35, 37, 40, 42	20/02/2008
2008-0004	ESKEMA K	CERAWORLD CERAMICAS, S.A. ES	19	20/02/2008
2008-0006	MOQ	MONTANA QUIMICA S.A. BR	01, 02, 40	20/02/2008
2008-0010	V/K VITNIK	TOVFIGH RAFII, RAMIN AR	25	09/04/2008
2008-0015	MUFER	EMPRESA LABORATORIO FARMACÉUTICO REINALDO GUTIÉRREZ CU	05	20/02/2008
2008-0018	SENSODYNE ESMALTE CARE	STAFFORD-MILLER (IRELAND) LIMITED IE	03, 05, 10, 21	14/03/2008
2008-0019	COSTCO	PRICE COSTCO INTERNATIONAL, INC. US	35	14/03/2008
2008-0028	KUBANICHE	CALIXTO MESA, FÉLIX CU	41	20/02/2008
2008-0030	BELINDA	EMPRESA CONFECCIONES LAS TUNAS CU	25	14/03/2008
2008-0031	DUENDE	EMPRESA CONFECCIONES LAS TUNAS CU	25	14/03/2008
2008-0033	CIESFER	CENTRO DE INVESTIGACIONES DE ENERGÍA SOLAR CU	09, 35, 41	09/04/2008
2008-0047		MASSEY FERGUSON CORP US	07	14/03/2008
2008-0049	LIBERACION	EMPRESA PROVINCIAL INTEGRAL DE LA INDUSTRIA ALIMENTICIA CU	29	14/03/2008
2008-0050		CHANGSHA WEISHENG ELECTRONICS CO., LTD CN	09	14/03/2008
2008-0057	RIDER	GRENDENE, S.A. BR	25	14/03/2008
2008-0059	ASEGEM	EMPRESA DE ASEGURAMIENTO PARA EL COMERCIO MAYORISTA DE PRODUCTOS ALIMENTICIOS Y OTROS BIENES DE CONSUMO. ASEGEM CU	35, 39	14/03/2008
2008-0066	NAZARENO LA PAMPILLA	ALIMENTOS RÍO ZAZA, S.A. CU	30, 32, 33	14/03/2008
2008-0069	HAVAIANAS	SAO PAULO ALPARGATAS, S.A. BR	18	14/03/2008
2008-0080	JOKER	EMPRESA CONFECCIONES LAS TUNAS CU	25	09/04/2008
2008-0081	TEVA	DECKERS OUTDOOR CORPORATION US	18, 25	09/04/2008
2008-0090	BICONCOR	MERCK KGAA DE	05	09/04/2008
2008-0120	GURKHA	K. HANSOTIA & CO.INC. A STATE OF FLORIDA CORPORATION, U.S.A. US	34	29/05/2008
2008-0123	OSTERIZER	SUNBEAM PRODUCTS, INC. US	07	29/05/2008
2008-0129	THE BODY SHOP	THE BODY SHOP INTERNATIONAL PLC GB	03	29/05/2008

<b>No_Reg</b>	<b>Denominación</b>	<b>Titular</b>	<b>Clases</b>	<b>Pub_Sol</b>
2008-0130	SOUL	KIA MOTORS CORPORATION KR	12	29/05/2008
2008-0131	YINGANG	CHONGQING YINGANG SCIENCE & TECHNOLOGY (GROUP) CO., LTD. CN	12	29/05/2008
2008-0140		CORPORACIÓN HABANOS, S.A. CU	03, 09, 14, 16, 18, 21, 25, 30, 33, 35, 43	29/05/2008
<b>Nombres</b>				
2002-0050	SERVIPLAST	EMPRESA DE MOLDES Y SERVICIOS CU		15/01/2003
2003-0001	EMPRESA FORESTAL INTEGRAL DE VILLA CLARA. AGROMADERA	EMPRESA FORESTAL INTEGRAL DE VILLA CLARA CU		13/08/2003
2007-0024	CONSERVAS DOÑA DELICIAS	EMPRESA DE CONSERVAS DOÑA DELICIAS CU		12/11/2007
2007-0026	AGGUAR	EMPRESA DE ACUEDUCTO Y ALCANTARRILLADO GUARDALAVACA, INRH CU		17/12/2007
2007-0043	SERVICLAR	EMPRESA PROVINCIAL DE SERVICIO GENERAL A LA INDUSTRIA Y LA ARTESANÍA CU		30/06/2008
2008-0004	ASEGEM	EMPRESA DE ASEGURAMIENTO PARA EL COMERCIO MAYORISTA DE PRODUCTOS ALIMENTICIOS Y OTROS BIENES DE CONSUMO. ASEGEM CU		29/05/2008
2008-0006	ANTARES	EMPRESA DE CONFECCIONES «ANTARES» CU		29/05/2008
<b>Rótulos</b>				
2008-0001	«ESCAM»	ELECTROMECAÁNICA ESCAMBRAY CU		14/03/2008



# ESTADOS LEGALES

## Marcas y otros signos distintivos

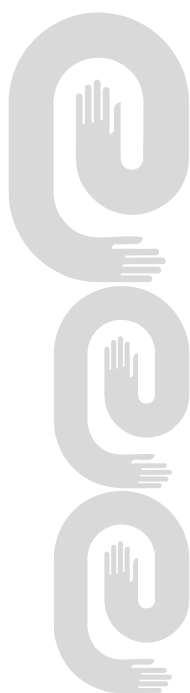
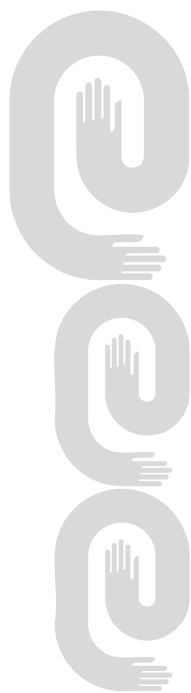

**Cambio de dirección del titular**

<b>No_Solic</b>	<b>Denominación</b>	<b>Titular</b>	<b>Nueva_Dirección</b>
1012/99	FRONTERA	VIÑA CONCHA Y TORO S.A.	Nueva Tajamar 481, Torre Norte, Piso 15, Las Condes, Santiago de Chile
1671/95	GAULTIER	GAULME, SOCIÉTÉ ANONYME	325 rue Saint Martin F-75003 París
2071/98	EDIPROY	EDIPROY	Avenida Independencia número 867, entre Santa Ana y Ayestarán
2086/98	REY'S PIZZA	REY PIZZA CORPORATION	2482 SW 137 Avenue, Miami, Florida 33175
217223	DEGUSSA	EVONIK DEGUSSA GMBH	Rellinghauser Strasse 1-11 45128 Essen
217228	DEGUSSA	EVONIK DEGUSSA GMBH	Rellinghauser Strasse 1-11 45128 Essen
2215/95	HYUNDAI	HYUNDAI MOTOR COMPANY	231, Yangjae-Dong, Seocho-Gu, Seoul
378/91	URALFA	LABORATOIRES FOURNIER S.A. (A FRENCH SOCIÉTÉ ANONYME)	28, Boulevard Clémenceau 21000 Dijon
565/97	HYUNDAI H-1	HYUNDAI MOTOR COMPANY	231, Yangjae-Dong, Seocho-Gu, Seoul
744/99	REFRITEL	EMPRESA DE SERVICIOS DE MONTAJE Y REPARACIÓN INDUSTRIAL DE REFRIGERACIÓN «REFRITEL»	Calle 11 número 116 entre 06 y 41, Alturas de Miramar
869/96	DOS GARDENIAS	GRUPO EXTRAHOTELERO PALMARES S.A.	Calle Línea número 60 entre M y N, Vedado
883/99	DITU	GRUPO EXTRAHOTELERO PALMARES S.A.	Calle Línea número 60 entre M y N, Vedado
910/99	INVENSYS	INVENSYS PLC.	Portland House, Bressenden Place, London SW1E 5BF
93/96	HYUNDAI COUPE	HYUNDAI MOTOR COMPANY	231, Yangjae-Dong, Seocho-Gu, Seoul
<b>Rótulo</b>			
10/99	ASTIMAR	EMPRESA ASTILLEROS ASTIMAR	Cayo Lenin s/n

**Cambio de nombre del titular**

<b>No_Solic</b>	<b>Clases</b>	<b>Denominación</b>	<b>Titular</b>	<b>Fecha</b>	<b>Nuevo_Nombre</b>
11/98	37	SEIKO	SEIKO KABUSHIKI KAISHA (COMERCIANDO COMO SEIKO CORPORATION)	2009.07.13	SEIKO HOLDINGS KABUSHIKI KAISHA (TAMBIÉN CONOCIDA COMO SEIKO HOLDINGS CORPORATION)
1164/97	14	M A C C H I N A SPORTIVA	SEIKO KABUSHIKI KAISHA (COMERCIANDO COMO SEIKO CORPORATION)	2009.07.13	SEIKO HOLDINGS KABUSHIKI KAISHA (TAMBIÉN CONOCIDA COMO SEIKO HOLDINGS CORPORATION)
12/98	05	ATEPADENE	SOCIETE ANONYME DES PRODUITS SCHLATTER	2009.06.23	SOCIETE DES PRODUITS SCHLATTER
1536/99	05	MORDICER	COMBINADO DE PRODUCTOS DENTALES ACRILEST	2009.07.13	EMPRESA DE PRODUCTOS DENTALES (ACRILEST)
1540/99	05	CERAUTIL	COMBINADO DE PRODUCTOS DENTALES ACRILEST	2009.07.13	EMPRESA DE PRODUCTOS DENTALES (ACRILEST)
1541/99	05	QUIRUCEM	COMBINADO DE PRODUCTOS DENTALES ACRILEST	2009.07.13	EMPRESA DE PRODUCTOS DENTALES (ACRILEST)
1542/99	05	CUBE	COMBINADO DE PRODUCTOS DENTALES ACRILEST	2009.07.13	EMPRESA DE PRODUCTOS DENTALES (ACRILEST)
1550/99	05	GIPSIN	COMBINADO DE PRODUCTOS DENTALES ACRILEST	2009.07.13	EMPRESA DE PRODUCTOS DENTALES (ACRILEST)
2001-0363	29	GREENFIELDS	FAYREFIELD FOODS (IRELAND) LIMITED	2009.06.23	GREENFIELDS IRELAND LIMITED
2002/98	14	AUTO RELAY	SEIKO KABUSHIKI KAISHA (COMERCIANDO COMO SEIKO CORPORATION)	2009.07.13	SEIKO HOLDINGS KABUSHIKI KAISHA (TAMBIÉN CONOCIDA COMO SEIKO HOLDINGS CORPORATION)
2004-0198	05	ERBITUX	IMCLONE SYSTEMS INCORPORATED	2009.07.09	IMCLONE LLC
2004-0199	05	ERBLOC	IMCLONE SYSTEMS INCORPORATED	2009.07.09	IMCLONE LLC
2004-0200	05	ONCERB	IMCLONE SYSTEMS INCORPORATED	2009.07.09	IMCLONE LLC
2004-0201	05	XETUXA	IMCLONE SYSTEMS INCORPORATED	2009.07.09	IMCLONE LLC
214/97	14	SEIKO	SEIKO KABUSHIKI KAISHA (COMERCIANDO COMO SEIKO CORPORATION)	2009.07.13	SEIKO HOLDINGS KABUSHIKI KAISHA (TAMBIÉN CONOCIDA COMO SEIKO HOLDINGS CORPORATION)
214797	14	PULSAR	SEIKO KABUSHIKI KAISHA (COMERCIANDO COMO SEIKO CORPORATION)	2009.07.13	SEIKO HOLDINGS KABUSHIKI KAISHA (TAMBIÉN CONOCIDA

No_Solic	Clases	Denominación	Titular	Fecha	Nuevo_Nombre
					COMO SEIKO HOLDINGS CORPORATION)
217223	01, 05	DEGUSSA	DEGUSSA AG.	2009.07.09	EVONIK DEGUSSA GMBH
217223	01, 05	DEGUSSA	DEGUSSA GMBH	2009.07.09	EVONIK DEGUSSA GMBH
217228	02	DEGUSSA	DEGUSSA AG.	2009.07.09	EVONIK DEGUSSA GMBH
217228	02	DEGUSSA	DEGUSSA GMBH	2009.07.09	EVONIK DEGUSSA GMBH
744/99	37	REFRITEL	REFRITEL (ASOCIACIÓN ARGUS)	2009.06.23	EMPRESA DE SERVICIOS DE MONTAJE Y REPARACIÓN INDUSTRIAL DE REFRIGERACIÓN «REFRITEL»
869/96	42	DOS GARDENIAS	CUBANACÁN PALMARES, S.A.	2009.07.09	GRUPO EXTRAHOTELERO PALMARES S.A.
883/99	42	DITU	DIRECCIÓN TERRITORIAL DE CAFETERÍAS PALMARES	2009.06.23	GRUPO EXTRAHOTELERO PALMARES S.A.
<b>Rótulo</b> 10/99		ASTIMAR	ASOCIACIÓN ARGUS	2009.07.17	EMPRESA ASTILLEROS ASTIMAR

**Fusiones**

<b>No_Solic</b>	<b>Clase</b>	<b>Denominación</b>	<b>Titular</b>	<b>Fecha</b>	<b>Titulares_que_se_fusionan</b>
2333/88	14	GTI LOTUS	FESTINA LOTUS S.A.	2009.07.13	RELOJES LOTUS, S.A. con FESTINA, S.A, MANUFACTURAS DE MONTRES JAGUAR, S.L Y RELOJES LOTUS INTERNACIONAL, S.L

**Renovaciones**

<b>No_Solic</b>	<b>F_Vigenc</b>	<b>Clases</b>	<b>Denominación</b>	<b>Titular</b>
1732/98	2018.10.05	21	CEPIL	EMPRESA DE CEPILLOS Y ARTÍCULOS PLÁSTICOS (CEPIL)
564/88	2018.12.27	25	FF FENDI	FENDI ADELE S.R.L.
565/88	2018.12.27	18	FF FENDI	FENDI ADELE S.R.L.
566/88	2018.12.27	14	FF FENDI	FENDI ADELE S.R.L.
567/88	2018.12.27	03	FF FENDI	FENDI ADELE S.R.L.
568/88	2018.12.27	34	FF FENDI	FENDI ADELE S.R.L.

**Traspaso**

<b>No_Solic</b>	<b>Clase</b>	<b>Denominación</b>	<b>Titular</b>	<b>Fecha</b>	<b>A_favor_de</b>
1584/96	05	VIMANG	CENTRO DE QUÍMICA FARMACÉUTICA	2009.07.13	LABORATORIOS BIOLÓGICOS FARMACÉUTICOS (LABIOFAM)



# ARREGLO DE MADRID

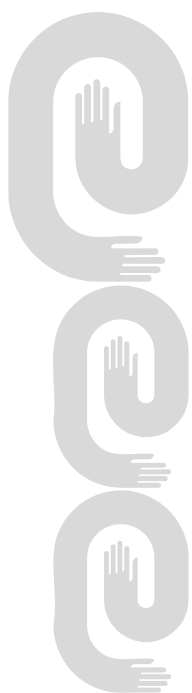

**Arreglo de Madrid y su Protocolo**

<b>Solicitud</b>	<b>Denominación</b>	<b>Gaceta</b>
381343	DIWA	[GAC 2009/06]
439136	VISCOTEARS	[GAC 2009/06]
495576	MIRANOVA	[GAC 2009/05]
701973	VISOFT	[GAC 2009/04]
766666	DWT	[GAC 2009/06]
848383	VEJA	[GAC 2009/05]
850909	GS1	[GAC 2009/06]
966064	MASSIMO DUTTI	[GAC 2009/06]
972299	WASSER WELLWASSER	[GAC 2009/07]
989821	Dal Bolognese	[GAC 2009/04]
989828	GEFEST	[GAC 2009/04]
989829		[GAC 2009/04]
989837	MASTERCARD WORLDWIDE	[GAC 2009/04]
989898	ELINVAR	[GAC 2009/04]
989933	MINERAL FX	[GAC 2009/04]
989997	CERTINA DS ROOKIE	[GAC 2009/04]
990001	CARBOPROTECT	[GAC 2009/04]
990002	MARLBORO SUPER PREMIER	[GAC 2009/04]
990003	ELINFLEX	[GAC 2009/04]
990004	ELINCHRON	[GAC 2009/04]
990119	FRACOMINA	[GAC 2009/04]
990120	DOUBLE BLACK	[GAC 2009/04]
990143	ESTA FRUIT	[GAC 2009/04]
990154	R+V RE YOUR COOPERATIVE REINSURER	[GAC 2009/04]
990211	IPPON ENERGY	[GAC 2009/04]
990274	ROGER & GALLET DELICATELY PERFUMING LIFE	[GAC 2009/04]
990294	PLASMA	[GAC 2009/04]
990376	HANYE	[GAC 2009/04]
990476	HUA QIANG	[GAC 2009/05]
990515	labello	[GAC 2009/05]
990574	LTU	[GAC 2009/05]
990652	CAMPO VIEJO	[GAC 2009/05]
990659	transatlantic blow	[GAC 2009/05]

**Solicitud**

**Denominación**

**Gaceta**

990692	PT%REZ y CP%A. AMT%RICAS	[GAC 2009/05]
990705	XIM.UP	[GAC 2009/05]
990744	MOSCHINO GLAMOUR	[GAC 2009/05]
990782	IKGDAR	[GAC 2009/05]
990962		[GAC 2009/05]
990964	f shop	[GAC 2009/05]
990986	QUORHUM	[GAC 2009/05]
991040	Vogue CARACTZ%RE	[GAC 2009/06]
991105	SKODA	[GAC 2009/06]
991106	SKODA AUTO	[GAC 2009/06]
991107	SKODA	[GAC 2009/06]
991165	ROVIMAX	[GAC 2009/06]
991210	KING OF RAMS	[GAC 2009/06]
991295	CAMEL SINCE 1913	[GAC 2009/06]
991323	DREAM LAND	[GAC 2009/06]
991345	SPOTMaps	[GAC 2009/06]
991346	PHILIPS	[GAC 2009/06]
991522	DIOR	[GAC 2009/06]
991558	AXOLUTE OUTDOOR	[GAC 2009/06]
991609		[GAC 2009/06]
991612	YAZTAY	[GAC 2009/06]
991619	ECOLA	[GAC 2009/06]
991649	DC Dermacol	[GAC 2009/06]
991661	Sierra Mayor de Jabugo 10 Vetas	[GAC 2009/06]
991662	ON THE WAY TRAVEL SERVICES	[GAC 2009/06]
991714	ON THE WAY TRAVEL SERVICES	[GAC 2009/06]
991739	Naturino	[GAC 2009/06]
991777	BEAUTE MARINE	[GAC 2009/06]
991778	TRAVELLING FOR BEAUTY	[GAC 2009/06]
991891	URALCHEM	[GAC 2009/07]
991897	STYLDOLCE CAFT%	[GAC 2009/07]
992044		[GAC 2009/07]
992108	Loocar	[GAC 2009/07]

<b>Solicitud</b>	<b>Denominación</b>	<b>Gaceta</b>
992201	femibion	[GAC 2009/07]
992204	ABSOLUE PRECIOUS CELLS •%x	[GAC 2009/07]
992297	LAMVEO	[GAC 2009/07]
992381	OMEGA	[GAC 2009/07]
P908979	TULIP	[GAC 2009/06]
P989870	LYCOSOME	[GAC 2009/04]
P989993	COMFYDE	[GAC 2009/04]
P990008	RE-NUTRITION	[GAC 2009/04]
P990016	WINDSCAPE	[GAC 2009/04]
P990023	YVES ROCHER	[GAC 2009/04]
P990029	COSMETIQUE VEGETALE	[GAC 2009/04]
P990078	CIREXOS	[GAC 2009/04]
P990277	AEROTECH	[GAC 2009/04]
P990329	TOGETHER WE' LL GO FAR	[GAC 2009/04]
P990494	SPGPRINTS	[GAC 2009/05]
P990525	SMOOTH MINERALS	[GAC 2009/05]
P990526	MEADOW DEW	[GAC 2009/05]
P990527	CRISP FOREST	[GAC 2009/05]
P990596	Arla	[GAC 2009/05]
P990603	MUSTAD	[GAC 2009/05]
P990815	WITH EXTRACTS OF BLACK SEED X 35	[GAC 2009/05]
P990879	PACCOCATH	[GAC 2009/05]
P991129	HARAS DE CARDENAS	[GAC 2009/06]
P991132	VOV	[GAC 2009/06]
P991187	PACHA	[GAC 2009/06]
P991213	TRAVELODGE	[GAC 2009/06]
P991247	ROSA DE MIROS	[GAC 2009/06]
P991386	NORDIC NATURALS	[GAC 2009/06]
P991407	TARGET	[GAC 2009/06]
P991421	Ospedale Pediatrico Bambino Ges''	[GAC 2009/06]
P991435		[GAC 2009/06]
P991500	S1	[GAC 2009/06]
P991527	Spirulina European from Nigrita Greece	[GAC 2009/06]

**Solicitud**

**Denominación**

**Gaceta**

P991705	one.com Domain Hosting E-mail	[GAC 2009/06]
P991774	REFRESHING RAIN	[GAC 2009/06]
P992010	M & C	[GAC 2009/07]
P992124	HIDROMEK MAESTRO SERIES	[GAC 2009/07]
P992301		[GAC 2009/07]



# Jurídico Estados legales

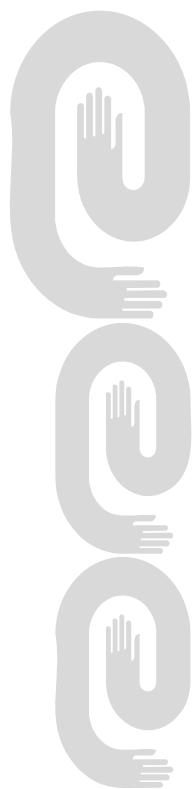
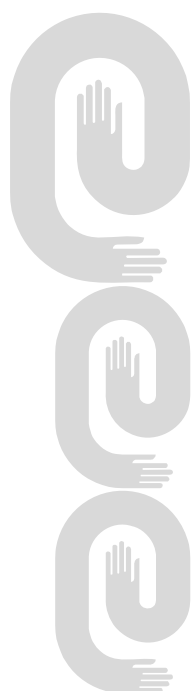

<b>No_Solic</b>	<b>F_Solic</b>	<b>Clase</b>	<b>Denominación</b>	<b>Titular</b>	<b>F_Emisión</b>
870825	2005.05.25	09, 14, 16, 18,25, 28, 35	SLAM	SLAM S.P.A.	2009.06.01
799546	2003.01.28	30	FERRERO ROCHER	FERRERO S.P.A.	2008.05.28



# INVENCIONES

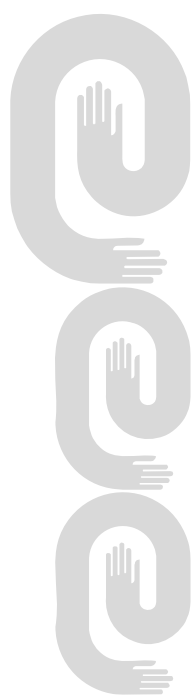



## Códigos numéricos para la identificación de datos. Según norma OMPI ST-9.

- (11)** Número de documento.
- (12)** Tipo de documento.
- (13)** Código de tipo de documento.
- (21)** Número asignado a la solicitud.
- (22)** Fecha de presentación.
- (28)** Número de depósito
- (30)** Datos de prioridad.
- (43)** Datos relativos a la publicación.
- (45)** Fecha de publicación.
- (51)** Clasificación Internacional de Patentes.
- (54)** Título.
- (56)** Dibujo
- (57)** Resumen.
- (71)** Nombre del o los solicitantes.
- (72)** Nombre del inventor o inventores.
- (73)** Nombre del titular.
- (74)** Agente oficial o mandatario.
- (85)** Fecha de entrada en fase nacional
- (86)** Datos relativos a la presentación de la solicitud regional o PCT.
- (87)** Datos relativos a la publicación internacional del PCT



## Norma Cubana (ST-16).

### Primer nivel de publicación

- A Patente, anterior al decreto Ley 68 de 1983.
- A1 Certificado de Autor de Invención, decreto ley 68 de 1983 (primera y única publicación).
- A2 Certificado de Autor de Invención de Adición, decreto ley 68 de 1983 (primera y única publicación).
- A3 Certificado de Patente de Invención, decreto ley 68 de 1983 (primera y única publicación)
- A4 Certificado de Patente de Invención de Adición, decreto ley 68 de 1983 (primera y única publicación).
- A5 Certificado de Autor de Invención (Convenio de Reconocimiento Mutuo).
- A6 Solicitud de Certificado de Autor de Invención (primera publicación decreto ley 160 de 1995).
- A7 Solicitud de Certificado de Patente de Invención (primera publicación, decreto ley 160 de 1995).
- S1 Certificado de Autor de Modelo Industrial, decreto ley 68 de 1983 (primera y única publicación)
- S2 Certificado de Patente de Modelo Industrial, decreto ley 68 de 1983 (primera y única publicación)

### Segundo nivel de publicación

- B6 Certificado de autor de invención (segunda publicación).
- B7 Certificado de Patente de invención (segunda publicación).

**Certificado de Patente de Invención**

- (11)- 23398  
(12)- Certificado de Autor de Invención  
(13)- A1  
(21)- 2004-0227  
(22)- 2004.10.15  
(51)- B 05B 15/00  
(54)- SELECTOR DE AEROSOL PARA LA CARACTERIZACIÓN DE ATOMIZADORES DE ORIFICIOS MÚLTIPLES  
(57)- Es un cuerpo cilíndrico con un conducto central pasante, en el que existe una sección variable con un asentamiento interior y agujero angular, para seleccionar el orificio de descarga del aerosol que se puede caracterizar. La forma en que está concebido el diseño permite adaptarlo a cualquier ángulo de salida y diámetro de orificio. Con este dispositivo se pueden realizar medidas fiables de tamaños de gotas, ángulo del aerosol y caudal de líquido de cada uno de los orificios individuales en los atomizadores cuyo cabezal cuenta con más de un orificio de salida; sin afectar el funcionamiento nominal del atomizador en su conjunto. Tiene múltiples aplicaciones en la rama de la investigación y optimización del diseño geométrico en atomizadores de combustibles, asfaltos, pinturas y otras sustancias que requieren ser disueltas en gotas, en sectores tales como: energético, agricultura, construcción y la industria automotor entre otros.

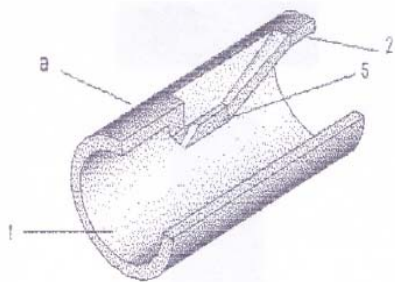

- (71)- (73)- UNIVERSIDAD DE MATANZAS «CAMILO CIENFUEGOS», con domicilio legal en autopista de Varadero Km 3 ½, 44740, Matanzas, CU  
(72)- Lincheta Mesa, Eduardo Tomás, CU; Suárez García, José Fernando Rafael, CU y Álvarez Chaveco, Julio César, CU  
(74)- Torres Fuentes, Magali, CU

- (11)- 23399  
(12)- Certificado de Autor de Invención  
(13)- A1

- (21)- 2005-0244  
(22)- 2005.12.02  
(51)- A 01N 43/02, 43/24, C 07D 265/00, 277/00, 277/66, 401/14, 411/02  
(54)- PROCEDIMIENTO PARA LA OBTENCIÓN DEL HETEROCICLO 5H-[1,3] TIAZOLO [2,3-B] QUINAZOLIN-5-ONA Y SUS DERIVADOS  
(57)- Esta invención está relacionada con el campo de la síntesis orgánica y tiene como objetivo desarrollar un procedimiento para la obtención del heterociclo 5H-(1,3)tiazolo(2,3-b)quinazolín-5-ona y sus derivados de fórmula general (I). En la cual R1, R2, R3, R4, R5, R6, es un átomo de hidrógeno, halógeno, nitro, amino, ciano, hidroxilo, acetamido, fenil, fenóxido, tiofenil, alquil de C1 a C20, haloalquil de C1 a C20, cicloalquil de C3 a C8, alcaxi de C1 a C20, alquiltio de C1 a C20, alcanoil amino de C1 a C20, haloalcanoilamino de C1 a C20, carboxil, carbamoil, dialquilcarboxamido de C3 a C20, alcoxicarbonilalquil de C3 a C20, no sustituidos o alcoxi-sustituidos de C1 a C20, alcoxicarbonil de C2 a C20, alquilsulfonil de C1 a C20, fenilsulfonil, sulfamoil, alquilaminosulfonil de C1 a C20, alquilsulfonilamino de C1 a C20. Se ha reportado que estos derivados se han utilizado como antibacterial en la Industria Farmacéutica y como herbicida y regulador en el crecimiento de las plantas en la agricultura. Dada la importancia de estos sistemas heterocíclicos la presente invención proporciona un nuevo método para la obtención del heterociclo 5H-(1,3)tiazolo(2,3-b)quinazolín-5-ona y sus derivados se realizó mediante la condensación de los correspondientes ácidos 2-clorobenzoicos con derivados del 2-aminotiazol en una relación molar entre 1-1.5 moles de ácido 2-clorobenzoico, 1.5-2 moles de 2-aminotiazol, y 2-6% en peso de cobre con relación al ácido 2-clorobenzoico en presencia de dimetilformamida como disolvente a una temperatura entre 35 grados C y temperatura de flujo de la mezcla de reacción y un tiempo de entre 2-4 horas. De esta forma se logra el heterociclo 5H-(1,3)tiazolo(2,3-b)quinazolín-5-ona y sus derivados con un rendimiento que oscila entre 68-90%. No tenemos conocimiento que este heterociclo haya sido obtenido por este procedimiento previamente.

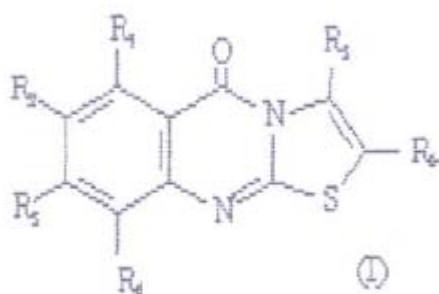

**(71)- (73)-**

CENTRO DE QUÍMICA FARMACÉUTICA, con domicilio legal en calle 200, esquina a 21, Atabey, Playa, Ciudad de La Habana, CU

**(72)-** Pellón Comdom, Rolando F., CU y Docampo Palacios, Maite L., CU

**(74)-** Domínguez Mesa, María Isabel, CU

**(11)-** 23400

**(12)-** Certificado de Autor de Invención

**(13)-** A1

**(21)-** 2003-0098

**(22)-** 2003.04.29

**(51)-** C 12N 15/70, C 07K 14/02, C 12N 15/85

**(54)-** MÉTODO PARA LA OBTENCIÓN DE MINICÍRCULOS REPLICATIVOS DE ADN PARA TRANSFERENCIA GÉNICA O COMO INMUNOMODULADORES

**(57)-** Un método para la obtención de minicírculos replicativos de ADN con vistas a ser empleados para transferencia génica en células de organismos eucariontes con fines terapéuticos o vacunales, o como inmunomoduladores de tipo ADN. El método en cuestión permite generar los vectores mencionados a partir de hospederos bacterianos, carentes de casi cualquier secuencia no terapéutica y con las secuencias mínimas condicionales imprescindibles para su replicación.

**(71)- (73)-**

CENTRO DE INGENIERÍA GENÉTICA Y BIOTECNOLOGÍA, con domicilio legal en avenida 31 entre 158 y 190, Cubanacán, Playa, Ciudad de La Habana, CU

**(72)-** Galbán Rodríguez, Ernesto, CU; Dueñas Porto, Marta Gloria, CU y Martín Dunn, Alejandro Miguel, CU

**(74)-** López Ocejo, Omar, CU

**(11)-** 23401

**(12)-** Certificado de Autor de Invención

**(13)-** A1

**(21)-** 2003-0217

**(22)-** 2003.10.07

**(51)-** C 12N 1/20

**(54)-** NUEVO MEDIO DE CULTIVO PARA EL CRECIMIENTO DE AZOSPIRILLUM BRASILENSE SP. 7

**(57)-** Se obtiene y optimiza un nuevo medio de cultivo para el crecimiento de Azospirillum brasilense SP7 con el fin de usarlo como biofertilizante en cultivos agrícolas de interés económico. El cultivo de Azospirillum brasilense SP7, conservado en cuñas con agar nutriente, fue tomado de la colección del Instituto Nacional de Ciencias Agrícolas. La composición del nuevo medio de crecimiento para Azospirillum brasilense SP7 es: peptona de hueso (1,5-2,0 5), autolizado de levadura torula (1.0-1.5 5), sulfato de amonio (0,1-0,2 5) trifosfato de calcio (0,4-0,5 %), pH 6,8-7,0. En este medio de crecimiento es posible sustituir el trifosfato de calcio por roca caliza fosfatada (0,4-0,5 %).. Primeramente se prepara un inóculo en caldo nutriente para tener un crecimiento de 108 UFC/mL en un tiempo de 10-14 horas. La incubación se realiza a 37 0 C. Seguidamente, un 10 % de este inóculo se transfiere al medio de crecimiento para iniciar la fermentación que transcurre en un tiempo de 18-24 horas bajo las mismas condiciones que para el inóculo. Las fermentaciones se realizaron en un fermentador Biolaffite de 100 litros de capacidad efectiva. El cultivo de Azospirillum brasilense SP7 obtenido posee una población de 1,0-2,8 x 108 UFC/mL. La efectividad de este cultivo de Azospirillum brasilense SP7 como fijador de nitrógeno y aportador de metabolitos secundarios, fue comprobada en experimentos «in vitro» y en experimentos de campo, en cultivos tales como hortalizas, caña de azúcar, arroz, maíz y yuca, con una mejora en el estado fisiológico de dichos cultivos y un incremento en los rendimientos.

**(71)- (73)-**

UNIVERSIDAD DE MATANZAS «CAMILO CIENFUEGOS», con domicilio legal en autopista a Varadero, km 3 1/2, 44740, Matanzas, CU

**(72)-** Laurencio Silva, Marta Elena, CU; Rondón Castillo, Ana Julia, CU; Díaz Bofill, Caridad, CU y Álvarez Márquez, Jorge Luis, CU

**(74)-** Hernández Barroso, Raciél, CU

- (11)- 23402  
(12)- Certificado de Autor de Invención  
(13)- A1  
(21)- 2001-0009  
(22)- 2001.01.11  
(51)- C 05F 11/08, C 05G 1/06, C 05C 1/00, 9/00  
(54)- PROCEDIMIENTO DE OBTENCIÓN DE FERTILIZANTE LÍQUIDO ECOLÓGICO QUE CONTIENE ESPIRULINA  
(57)- Procedimiento de obtención de fertilizantes líquidos especiales, con variadas relaciones internutrientes, combinando como medio natural la espirulina con productos químicos, de forma tal que se logra una sinergia que provoca el mayor aprovechamiento de los nutrientes necesarios en el suelo, velando además por el equilibrio ecológico. Las operaciones básicas que se realizan son: dosificación, mezclado, filtración y envase, teniendo en cuenta un estricto control tecnológico en cuanto al orden de adición de los componentes, temperatura, nivel y pH, así como la selección adecuada de los diferentes portadores de nutrientes factibles de emplear. El producto obtenido puede ser empleado en la fertilización como bioestimulador del crecimiento vegetal, con vistas a obtener productos agrícolas de mayor calidad y resistencia, así como lograr incremento en los rendimientos de las cosechas.
- (71)- (73)- CENTRO DE INGENIERÍA E INVESTIGACIONES QUÍMICAS, con domicilio legal en Zanja Real, número 202, esquina a Infanta, Cerro, Ciudad de La Habana, CU  
(72)- Rodríguez Acosta, Carmen, CU; Morón González, Yohandro, CU y Rebull Rivera, Manuel, CU  
(74)- Benítez Marrero, Ida Caridad, CU
- 
- (11)- 23403  
(12)- Certificado de Autor de Invención  
(13)- A1  
(21)- 2003-0092  
(22)- 2003.04.23  
(51)- C 07K 16/46, A 61K 39/395  
(54)- ANTICUERPOS RECOMBINANTES Y FRAGMENTOS QUE RECONOCEN EL GANGLIÓSIDO N-GLICOLIL GM3 Y SU USO PARA DIAGNÓSTICO Y TRATAMIENTO DE TUMORES  
(57)- La presente invención se relaciona fundamentalmente con la producción de inmunoglobulinas menos inmunogénicas por la vía de la ingeniería genética, y más específicamente con un anticuerpo monoclonal que reconoce antígenos que contienen el gangliósido N-glicolil o N-acetil, ni a los glicolípidos sulfatados. Más específicamente la presente invención se relaciona con las secuencias peptídicas que codifican un anticuerpo monoclonal recombinante contra el gangliósido n-glicolil GM3, o fragmentos derivados del mismo y composiciones farmacéuticas conteniendo dicho anticuerpo o sus fragmentos y su uso tanto diagnóstico o terapéutico en cáncer de mama y melanoma.
- (71)- (73)- CENTRO DE INMUNOLOGÍA MOLECULAR, con domicilio legal en calle 206, número 1926 entre 19 y 21, Atabey, 11600, Playa, Ciudad de La Habana, CU  
(72)- Roque Navarro, Lourdes Tatiana, CU; Mateo de Acosta del Río, Cristina María, CU; Rodríguez González, Mabel, CU; Rojas Dorantes, Gertrudis, CU; Talavera Pérez, Ariel, CU y Moreno Frías, Ernesto, CU  
(74)- Vázquez D'Alvaré, Dánice, CU
- 
- (11)- 23404  
(12)- Certificado de Autor de Invención  
(13)- A1  
(21)- 2003-0270  
(22)- 2003.11.19  
(51)- A 61K 39/095, A 61P 31/04  
(54)- POLISACÁRIDOS CAPSULARES DE NEISSERIA MENINGITIDIS COMO INMUNOPOTENCIADORES MUCOSALES Y FORMULACIONES RESULTANTES  
(57)- Uso de polisacáridos capsulares de distintos serogrupos de Neisseria meningitidis, como agentes inmunopotenciadores e inmunomodulares, útiles para el desarrollo de vacunas. En la presente invención se administran dichos polisacáridos para incrementar la respuesta inmune contra antígenos heterólogos que han sido coadministrados por la vía mucosal. Se obtienen formulaciones múltiples de los polisacáridos capsulares de N. Meningitidis y antígenos heterólogos que al ser administradas por vías mucosales, producen niveles de inmunogenicidad similares a los obtenidos después de la administración parenteral de combinaciones similares a los obtenidos después de la administración parenteral de combinaciones similares. El uso de

dichos polisacáridos como inmunopotenciadores permite prescindir del empleo de otros adyuvantes mucosales. Este nuevo uso de los polisacáridos capsulares de N. meningitidis y las formulaciones antigénicas resultantes son aplicables en la industria farmacéutica como formulaciones vacúnales preventivas o terapéuticas.

**(71)- (73)-** CENTRO DE INGENIERÍA GENÉTICA Y BIOTECNOLOGÍA, con domicilio legal en avenida 31, entre 158 y 190, Cubanacán, Playa, Ciudad de La Habana, CU

**(72)-** Pajón Feyt, Rolando, CU; Aguilar Rubido, Julio César, CU; Niebla Pérez, Olivia, CU; Carmenate Portilla, Tania, CU; González Blanco, Sonia, CU; Sardiñas García, Gretel, CU y Delgado Espina, Maité, CU

**(74)-** Poveda Marcheco, Argia, CU

**(11)-** 23405

**(12)-** Certificado de Autor de Invención

**(13)-** A1

**(21)-** 2003 0240

**(22)-** 2003.10.20

**(51)-** A 61K 39/29, C 12P 21/02

**(54)-** C O M P O S I C I O N E S FARMACÉUTICAS PARA USO TERAPÉUTICO

**(57)-** Vacunas terapéuticas contra patógenos que causan enfermedades crónicas. Uso del antígeno de la superficie del virus de la hepatitis B (HbsAg), producido por vía recombinante a partir de Pichia pastoris, como componente principal, para la obtención de composiciones farmacéuticas con fines terapéuticos. Las mismas pueden comprender la combinación del antígeno de hepatitis b con otros antígenos coadministrados. Estas formulaciones son capaces de generar una potente respuesta linfoproliferativa y de linfocitos T citotóxicos, además de una considerable respuesta de anticuerpos específicos, lo que las hace muy efectivas para el tratamiento de estas enfermedades en humanos.

**(71)- (73)-** CENTRO DE INGENIERÍA GENÉTICA Y BIOTECNOLOGÍA, con domicilio legal en avenida 31, entre 158 y 190, Cubanacán, Playa, Ciudad de La Habana, CU

**(72)-** Aguilar Rubido, Julio César, CU; Iglesias Pérez, Enrique, CU; Lobaina Mato, Yadira, CU; García González, Daymir, CU; Muzio González, Verena Lucila, CU; Guillén Nieto, Gerardo Enrique, CU; Acosta Rivero, Nelson,

CU; Ubieta Gómez, Raimundo, CU; Álvarez Obregón, Julio César, CU; Dueñas Carrera, Santiago, CU; Duarte Cano, Carlos, CU; Vanlandshoot, Peter, BE y Herrera Martínez, Luis Saturnino, CU;  
**(74)-** Ubieta Gómez, Raimundo, CU

**(11)-** 23406

**(12)-** Certificado de Autor de Invención

**(13)-** A1

**(21)-** 2002-0275

**(22)-** 2002.11.25

**(51)-** A 61K 39/395, C 07K 16/12

**(54)-** COMPOSICIONES CONTIENENDO ANTICUERPOS HUMANOS PARA EL TRATAMIENTO Y PROFILÁXIS DE INFECCIONES POR MICOBACTERIAS

**(57)-** La presente invención se relaciona con el campo de la inmunología, específicamente con el control de enfermedades infecciosas causadas por micobacterias, basada en la obtención de preparaciones conteniendo anticuerpos humanos, administrados a través de mucosas y otras vías, las cuales tienen efecto profiláctico y terapéutico. Preparaciones de IgG e IgA, incluyendo IgA secretoria o mezclas de las mismas con actividad específica contra antígenos microbacterianos se han desarrollado para ser aplicados en la prevención o tratamiento de infecciones producidas por este tipo de microorganismos. Dichas formulaciones han probado su efectividad en la inhibición «in vivo» de infecciones producidas por micobacterias.

**(71)- (73)-** INSTITUTO FINLAY, con domicilio legal en avenida 27, número 19805 entre 198 y 202, La Coronela, La Lisa, Ciudad de La Habana, CU

**(72)-** Acosta Domínguez, Armando, CU; Cádiz Lahenz, Armando, CU; Falero Díaz, Gustavo, CU; Sierra González, Victoriano Gustavo, CU; Martínez Benítez, Máximo Berto, CU; Sarmiento García San Miguel, María Elena, CU; López Hernández, Yamilé, CU y Infante Bourzac, Juan Francisco, CU

**(74)-** Beoto Ramos, Sucet, CU

**(11)-** 23407

**(12)-** Certificado de Autor de Invención

**(13)-** A1

- (21)- 2006-0212  
(22)- 2006.11.07  
(51)- C 22C 37/10, F 16C 33/12  
(54)- HIERRO FUNDIDO DE BAJO NIVEL DE ALEACIÓN DEL SISTEMA CU-MN-SI, RESISTENTE AL DESGASTE ADHESIVO  
(57)- La presente invención se relaciona con la rama metalúrgica y mecánica y puede ser utilizada en la fabricación de cojinetes de deslizamiento, tales como el par eje-chumacera del batán de los telares. En esta patente se propone la obtención de un hierro fundido de bajo nivel de aleación del sistema aleante Cu-Mn-Si, resistente al desgaste adhesivo caracterizado por un nivel de aleación del 7.6%, coontenidos de C entre (3.3-3.5)%, Si entre (2.0-2.5)%, Mn entre (0.4-0.6)%, Cu entre (4.0y 5.0)% y el resto de la composición es Fe.  
(71)- (73)- CENTRO DE INVESTIGACIONES DE SOLDADURA. UNIVERSIDAD CENTRAL MARTA ABREU, con domicilio legal en carretera a Camajuani Km 5 1/2 , 54830, Santa Clara, Villa Clara, CU  
(72)- Pino Rivero, Lázaro, CU; Álvarez García, Emilio, CU y Cruz Crespo, Eulogio Amado, CU  
(74)- Negrín Ruíz, Anisley, CU

- (11)- 23408  
(12)- Certificado de Autor de Invención  
(13)- A1  
(21)- 2007-0053  
(22)- 2007.03.02  
(51)- B 30B 11/00  
(54)- DISPOSITIVO BASCULANTE PARA ALIMENTAR BIOMASAS DE BAJA DENSIDAD NATURAL A BRIQUETEADORAS HIDRÁULICAS  
(57)- La presente invención se relaciona con la construcción de máquinas que utilizan accionamientos macánicos e hidráulicos y son del dominio de la ingeniería mecánica en general. El dispositivo basculante para alimentar biomاسas de baja densidad natural a briqueteadoras hidráulicas, constituye la primera etapa de alimentación densificación, necesaria para elevar la densidad de las biomاسas con densidades inferiores a  $35 \text{ kg/m}^3$ , entre (1,5-3) veces y con ello asegurar la alimentación estable, por ciclos de trabajo, y garantizar elevada capacidad de producción de las briqueteadoras hidráulicas. El dispositivo basculante constituye el eslabón de salida de un mecanismo articulado de palanca, conectado al

carro de la última etapa de densificación. El dispositivo basculante hace su misión cuando el carro de la etapa final de densificación se desplaza en su movimiento en vacío.

El dispositivo basculante dispone de una placa plana con una ranura dispuesta perpendicular a su eje de giro que tiene la misión de recepcionar una cuchilla de corte fija en la parte superior de la cámara principal de alimentación, actuando como una placa de contracorte que asegura el cizallamiento de la biomasa sobre la cuchilla, garantizando que la misma se ubique a ambos lados de la cuchilla de corte, formando dos placas prismáticas de biomasa compactada.



Figura 3. Vista Detalle (A)

- (71)- (73)- UNIVERSIDAD DE CIENFUEGOS «CARLOS RAFAEL RODRÍGUEZ», con domicilio legal en carretera a Rodas, Cuatro Caminos, 55100, Cienfuegos, CU  
(72)- Fundora Beltrán, Pedro, CU y Fundora Acea, Irving, CU  
(74)- Rodríguez García, Alina Sofia, CU

- (11)- 23409  
(12)- Certificado de Autor de Invención  
(13)- A1  
(21)- 2008-0004  
(22)- 2008.01.08  
(51)- A 61H 1/00, A 63B 21/015, 23/035  
(54)- EQUIPO DE REHABILITACIÓN PARA DIFERENTES AFECCIONES  
(57)- Equipo de Rehabilitación Física para diferentes afecciones es una invención

en la Mecanoterapia y consiste en un carro de cuatro ruedas con un freno en una para la realización de determinados ejercicios. En su base se encuentra dos vigas que sustentan una rueda de mayor diámetro que puede subir y bajar por un mecanismo para adaptarse a la estatura del paciente, el mismo puede provocar que la rueda gire en diferentes sentidos o realice medios giros, existiendo un sistema de freno con escala para regular la carga física de las extremidades superiores, de las manos, los dedos, la parte anterior presenta un manubrio para empujar o para apoyarse y en la posterior tres ganchos para colocar pesas de igual calibre y poder regular la carga física de empuje.

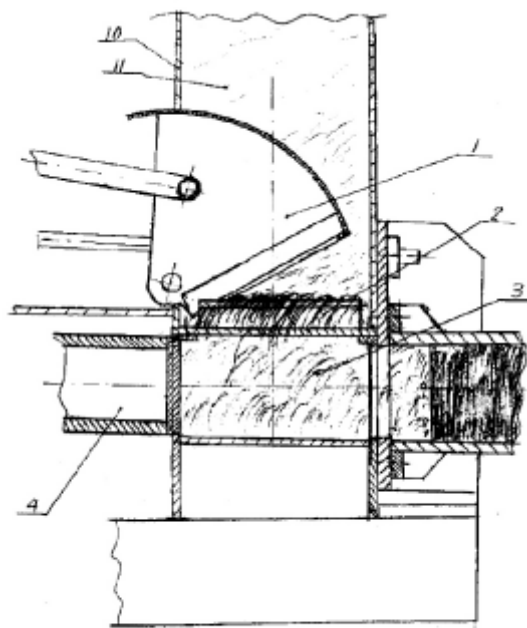
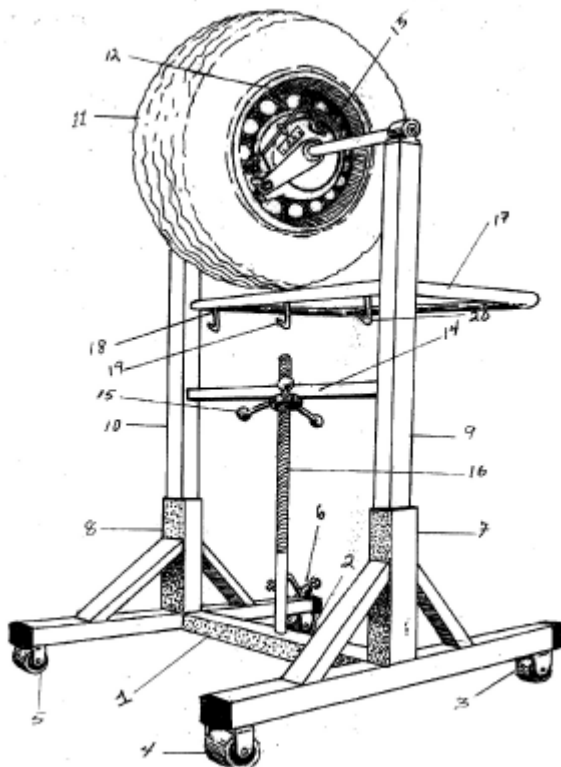

- (71)- (73)- FACULTAD DE CIENCIAS MÉDICAS  
«ZOILO MARINELLO», con domicilio  
legal en avenida de la Juventud, sin  
número, 75100, Las Tunas, CU  
(72)- Digón Miranda, Manuel, CU  
(74)- Castillo Montes de Oca, Edennys, CU

## Abandonadas

(21)	(71)	(54)
2002- 0176	CHAY 13 MEDICAL RESEARCH GROUP N.V.	COMPOSICIONES FARMACÉUTICAS QUE CONTIENEN PÉPTIDOS DERIVADOS DE CASEÍNA
2004- 0098	EYETECH PHARMACEUTICALS	PROCEDIMIENTO PARA TRATAR ENFERMEDADES NEOVASCULARES OCULARES
2004- 0109	PHARMACIA CORPORATION	CRECIMIENTO DE HORMONAS HUMANAS CONJUGADAS QUÍMICAMENTE MODIFICADAS
2004- 0136	ISTITUTO SUPERIORE DI SANITA	INHIBIDORES NO-NUCLEÓSIDICOS DE TRANSCRIPTASA INVERSA COMO ANTAGONISTA DE PROLIFERACIÓN CELULAR E INDUCTORES DE PROLIFERACIÓN CELULAR
2004- 0144	CENTRO DE BIOPLANTAS, UNIVERSIDAD DE CIEGO DE ÁVILA	PROCEDIMIENTO PARA LA TRANSFORMACIÓN GENÉTICA DE LA GUAYABA (PSIDIUM GUAJAVA L.)
2004- 0185	CENTRO NACIONAL DE BIOPREPARADOS y LABORATORIOS MEDSOL	PREPARADO DE HIERRO IÓNICO Y HIERRO HEMÍNICO Y SUS VARIANTES EN LA PROFILAXIS Y TRATAMIENTO DE LA DEFICIENCIA DE HIERRO
2005- 0072	CENTRO DE INVESTIGACIONES DE ENERGÍA SOLAR	COCINA HÍBRIDA SOLAR-BIOMASA
2005- 0165	PFIZER PRODUCTS INC.	DERIVADOS AZABICÍCLICOS DE PIRIDILOXIMETILO Y BENCISOXAZOL
2005- 0170	UCB, S.A	DERIVADOS DE INDOLINA-ACETAMIDA, PROCESOS PARA PREPARARLOS, Y SUS USOS
2005- 0211	MAKHTESHIM CHEMICAL WORKS LTD.	COMBINACIONES DE PRODUCTOS ACTIVOS CON PROPIEDADES NEMATICIDAS E INSECTICIDAS, BASADAS EN COMPUESTOS DE TRIFLÚORBUTENILO
2005- 0218	CENTRO DE INVESTIGACIÓN Y DESARROLLO TÉCNICO DEL MININT	COMPOSICIÓN PARA AEROSOLES DE AUTODEFENSA A PARTIR DE PRODUCTOS NATURALES
2006- 0029	CENTRO DE INGENIERÍA E INVESTIGACIONES QUÍMICAS	FORMULACIÓN DE CHLORTYRIFOS 48 CE PARA USO VETERINARIO
2006- 0095	PFIZER PRODUCTS INC.	COMPUESTOS DE PIRAZOLILO E IMIDAZOLILO BICÍCLICOS Y USOS DE LOS MISMOS
2006- 0099	WARNER-LAMBERT COMPANY LLC	COMPOSICIONES ANALGÉSICAS DE COMPUESTOS ANTI-EPILEPTICOS
2006- 0102	NOXXON PHARMA AG	ÁCIDOS NUCLEICOS ESPECÍFICOS PARA UNIR EL BIOACTIVO GHRELIN
2006- 0110	NICOX, S.A.	NITROOXIDERIVADOS DE DROGAS ANTIHIPERTENSIVAS
2006- 0122	BAYER CROPSCIENCE AG	REGULACIÓN DEL CRECIMIENTO DE LAS PLANTAS
2006- 0135	SCHERING AKTIENGESELLSCHAFT	BETA-HIDROXI ÉSTERES HETEROAROMÁTICOS ÓPTIMAMENTE ACTIVOS, PROCESOS PARA SU PREPARACIÓN A PARTIR DE BETA-CETO ÉSTERES Y PROCESOS PARA LA PREPARACIÓN DE DICHS BETA-CETO ÉSTERES

<b>(21)</b>	<b>(71)</b>	<b>(54)</b>
2006- 0149	PFIZER INC.	PIPERIDINILCARBONIL PIRROLIDINAS Y SU USO COMO AGONISTAS MELANOCORTINOS
2006- 0151	BIOSILAB S.R.L	BIOCHIP DE ELECTROPORACIÓN Y SU USO EN MULTISITIO DE CÉLULAS SIMPLES
2006- 0159	WARNER-LAMBERT COMPANY LLC	MODULADORES DE RECEPTORES DE ANDRÓGENOS
2006- 0167	CENTRO DE APLICACIONES TECNÓLOGICAS Y DESARROLLO NUCLEAR	AMPLIFICADOR ÓPTICO-ELECTRÓNICO MEDIDOR DE ABSORCIÓN
2006- 0168	PFIZER PRODUCTS INC.	COMPUESTOS HETEROARILY FENILSULFAMOÍLO SUSTITUIDOS
2006- 0201	WARNER-LAMBERT COMPANY LLC	COMPUESTOS DE MORFOLINA SUSTITUÍDA PARA EL TRATAMIENTO DE TRASTORNOS DEL SISTEMA NERVIOSO CENTRAL
2006- 0217	PFIZER INC.	DERIVADOS DE TETRAHIDRONAFTIRIDINA ÚTILES COMO LIGANDOS DEL RECEPTOR H3 DE HISTAMINA
2006- 0218	SYNGENTA PARTICIPATIONS AG	MEZCLAS PESTICIDAS
2007- 0106	CULCHROME, LLC C/O FCR, INC	MÉTODO DE ANÁLISIS DE DESECHOS DE VIDRIOS DE COLORES MEZCLADOS, PARA FACILITAR SU USO EN LA FABRICACIÓN DEL CRISTAL
2007- 0116	PFIZER INC.	NUEVOS COMPUESTOS
2007- 0134	PFIZER INC.	DERIVADOS DE CROMANO
2007- 0136	BAYER SCHERING PHARMA AKTIENGESELLSCHAFT	TIAZOLIDINONA MATA-SUSTITUIDAS, PRODUCCIÓN DE LAS MISMAS Y SU USO COMO MEDICAMENTOS
2007- 0142	BAYER SCHERING PHARMA AKTIENGESELLSCHAFT	EMPLASTO TRANSDÉRMICO CON LIGANDOS ESPECÍFICOS DE PROGESTERONA A (PRASL) COMO PRINCIPIO ACTIVO
2007- 0164	CENTRO UNIVERSITARIO JOSÉ MARTÍ DE SANCTI SPÍRITUS	PROCEDIMIENTO DE PREPARACIÓN DE JUGOS DE CAÑA ENERGÉTICA COMO SUBSTRATO PARA PRODUCIR ETANOL Y BIOMASA DE LEVADURA
2007- 0278	ISOVOLTA AG	PROCEDIMIENTO PARA FABRICAR LAMINADOS RESISTENTES A LA INTEMPERIE PARA ENCAPSULAR SISTEMAS DE CÉLULAS SOLARES
2008- 0055	INSTITUTO SUPERIOR POLITÉCNICO «JOSÉ ANTONIO ECHEVERRÍA»	PLL CONECTADO COMO UN CIRCUITO OPERACIONAL DE FASE
2008- 0091	CENTRO DE INVESTIGACIONES PARA LA INDUSTRIA MINERO METALÚRGICA	PROCEDIMIENTO ALTERNATIVO PARA LA RECUPERACIÓN DE NI Y CO DE MINERALES
2008- 0125	PFIZER PRODUCTS INC.	MODULADORES DE ESTRÓGENOS
2008- 0142	MURRIN MURRIN OPERATIONS PTY LTD	BASE DE RECUPERACIÓN DE METALES PARA PROCESOS DE LIXIVIACIÓN DE PILAS
2008- 0201	UNIVERSIDAD CENTRAL MARTA ABREU DE LAS VILLAS	FUNDENTE AGLOMERADO PARA RECARGUE POR ARCO SUMERGIDO OBTENIDO POR ADECUACIÓN DE ESCORIA DE SOLDADURA DEL SISTEMA MNO-SIO2

**ÍNDICE DE ESTADO LEGAL.**

**Denegadas**

<b>(21)</b>	<b>(71)</b>	<b>(54)</b>
2003- 0101	MAKHTESHIM CHEMICAL WORKS LTD.	LÁMINA DE CONTROL DE PLAGA
2004- 0251	EMPRESA DE ASEGURAMIENTO Y SERVICIOS DEL MINAGRI CIENFUEGOS	PRODUCTOS ALIMENTICIOS CON PLANTAS MEDICINALES
2005- 0243	CENTRO DE QUÍMICA FARMACÉUTICA	PROCEDIMIENTO PARA LA OBTENCIÓN SELECTIVA DE UNA MEZCLA DE TRES GLICOSIDOS FLAVONOIDES CON PROPIEDAD ANTIOXIDANTE A PARTIR DE LAS HOJAS DE ESPECIES DEL GÉNERO ERYTHROXYLUM
2006- 0062	CENTRO DE INVESTIGACIONES Y PROYECTOS PARA LA INDUSTRIA MINERO METALÚGICA	PROCEDIMIENTO PARA LA OBTENCIÓN IN SITU DE UN ADITIVO EN LA TECNOLOGÍA ÁCIDA A PRESIÓN

**ÍNDICE DE ESTADO LEGAL.**

**Caducadas por falta de pago**

<b>(21)</b>	<b>(71)</b>	<b>(54)</b>
1994-0126	APPLEXION	PROCEDIMIENTO PARA LA FABRICACIÓN DE AZÚCAR CRISTALINA A PARTIR DE UN JUGO DE CAÑA O EL JUGO DE REMOLACHA AZUCARERA
1996-0063	BAYER AKTIENGESELLSCHAFT	MEZCLA DE AMINOÁCIDOS Y SU USO CONTRA LA MICOSIS
1997-0138	KRONE GMBH	REGLETA DE CONEXIÓN, DE CORTE O DE CONMUTACIÓN
2001- 0065	PFIZER INC.	BROMHIDRATO DE ELETRIPTAN MONOHIDRATADO
2001- 0220	Casas Castillo, Junior	DISPOSITIVO DE SUJECIÓN PARA LA CIRUGÍA DE LA MANO
2003- 0122	BOMSUND GRUPO ASESOR, S.L.	COMPUESTO POLISACÁRIDO CON ACTIVIDAD INMUNOESTIMULANTE
2003- 0277	NICHROMET EXTRACTION INC.	RECUPERACIÓN DE ORO Y PLATA A PARTIR DE SULFUROS POLIMETÁLICOS, MEDIANTE EL TRATAMIENTO CON HALÓGENOS
2005- 0102	Els, Hans Hosef van	MÉTODO Y PLANTA PARA DESALINIZAR AGUA QUE CONTIENE SAL
2006- 0223	Rodríguez Hernández, Roberto Segundo	TIMÓN PLEGABLE DE SEGURIDAD

**ÍNDICE DE ESTADO LEGAL.**

**Cesión**

<b>(21)</b> 1998-0203	<b>(71) (73)</b> LABORATORIOS BIOLÓGICOS Y FARMACÉUTICOS	<b>(54)</b> COMPOSICIONES FARMACÉUTICAS Y NUTRICIONALES A PARTIR DE EXTRACTOS DE MANGIFERA INDICA L
2007- 0130	STARTATUS TRADING INTERNATIONAL LDA	DISTRIBUIDOR DE PRODUCTOS ALIMENTICIOS CALIENTES
2007- 0217	LABORATORIOS BIOLÓGICOS FARMACÉUTICOS	COMPOSICIONES FARMACÉUTICAS CON ACTIVIDAD ANTIANGIOGÉNICA

**ÍNDICE DE ESTADO LEGAL.**

**Nulidad**

<b>(21)</b> 2006- 0223	<b>(71) (73)</b> Rodríguez Hernández, Roberto Segundo	<b>(54)</b> TIMÓN PLEGABLE DE SEGURIDAD
---------------------------	--	--

**SOLICITUDES DE CERTIFICADO DE PATENTE DE INVENCION PRESENTADAS EN VIRTUD DEL DECRETO-LEY 160**

- (12)- Solicitud de Certificado de Patente de Invención
- (13)- A7
- (21)- 2007- 0283
- (22)- 2006.06.22
- (30)- 2005.06.24 DE 102005030292.0
- (85)- 2007.12.24
- (86)- 2006.06.22 PCT/EP06/006531
- (87)- 2006.12.28 WO2006/136461
- (51)- A 61K 31/536, A 61P 5/34, C 07D 265/02, 413/12
- (54)- MODULADORES NO ESTEROIDES DE RECEPTOR DE PROGESTERONA
- (57)- La presente invención se refiere a moduladores no-esteroides de receptor de progesterona de la fórmula general (I), al proceso para su preparación, al uso de los moduladores del receptor de progesterona para la producción de medicamentos así como también composiciones farmacéuticos que contienen estos compuestos. Los compuestos según la invención son apropiados para la terapia y la prevención de enfermedades ginecológicas tales como endometriosis, leiomiomas de útero, hemorragias disfuncionales y dismenorrea y para la terapia y la prevención de tumores dependientes de hormonas y para el uso para el control de la fertilidad femenina y para la terapia de reemplazo hormonal.

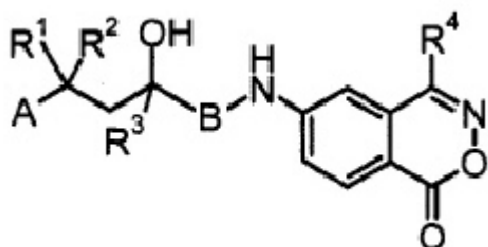

- (71)- (73)- BAYER SCHERING PHARMA AKTIENGESELLSCHAFT, con domicilio legal en Müllerstrasse 178, 13353 Berlín, DE
- (72)- Dr. Hillisch, Alexander, DE; Bothe, Ulrich, DE; Kaufmann, Günter, DE; Sobek, Lothar, DE; Fuhrmann, Ulrike, DE; Dr. Droescher, Peter, DE; Schmees, Norbert, DE; Schwede, Wolfgang, DE; Moeller, Carsten, DE y Schmidt, Anja, DE
- (74)- Ruiz Sotolongo, María Lourdes, CU



# MODELOS INDUSTRIALES

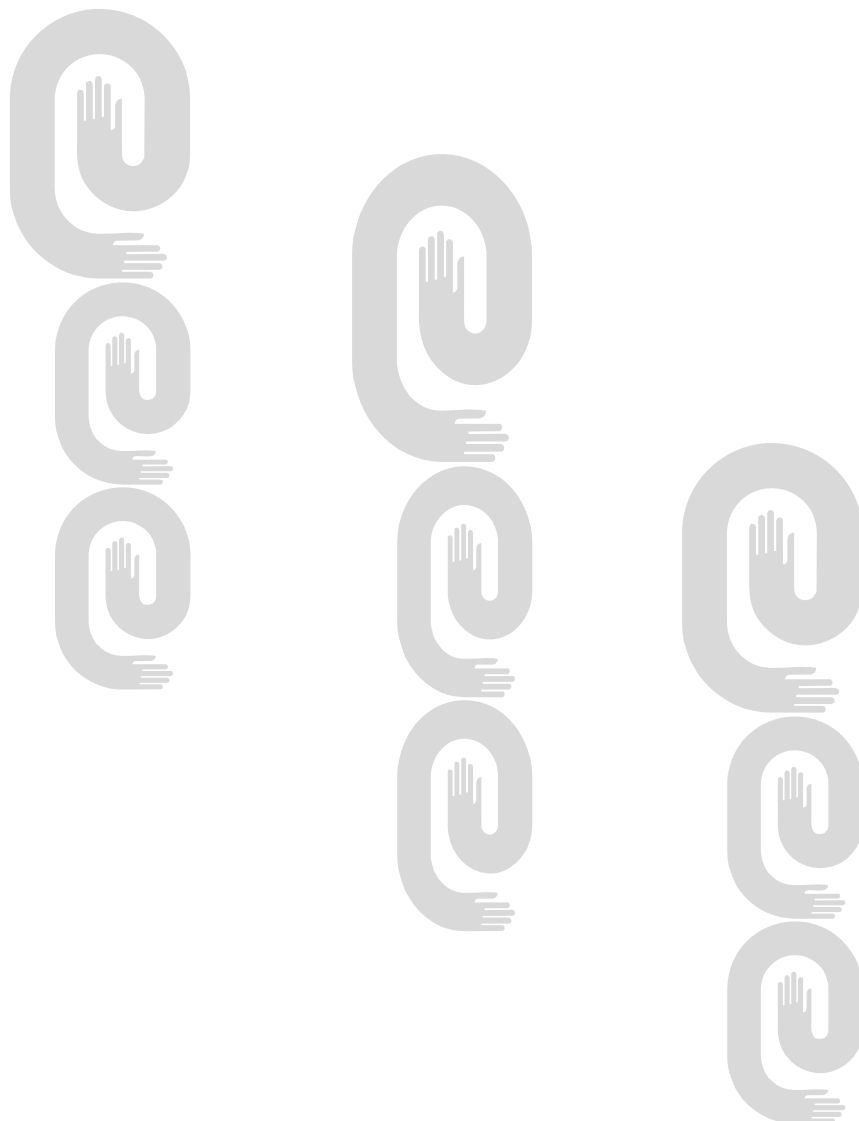

Certificado de Patente de Modelos Industriales

- (11)- 2239
- (12)- Certificado de Patente de Modelo Industrial
- (13)- S2
- (21)- 2008-0011
- (22)- 2008.10.09
- (30)- 2008.04.10 BR D16801999-8
- (51)- 23-04 y 25-02
- (54)- REJILLA DE VENTILADOR



Fig 1.1



Fig 1.2

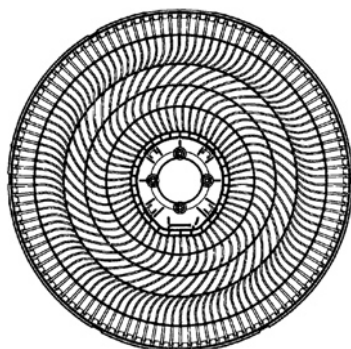

Fig 1.3



Fig 1.4

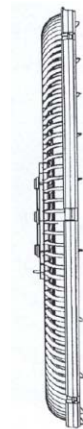

Fig 1.5

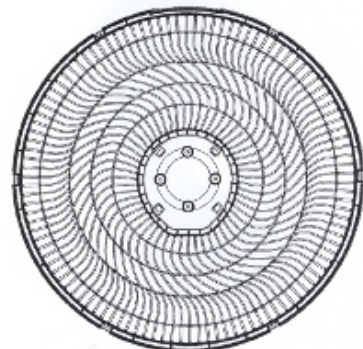

Fig 1.6

- (71)-(73)- GRUPO SEB DO BRASIL PRODUCTOS DOMÉSTICOS LTDA, con domicilio legal en Avenida Álvaro Guimarães, 1.100-Bairro Planalto-São Bernardo do Campo-SP-CEP 09890-000, BR
- (72)- Veneziano, José Carlos, BR y Merlo, Wagner Angelo, BR
- (74)- Ruiz Sotolongo, María Lourdes, CU

- 
- (11)- 2240
  - (12)- Certificado de Patente de Modelo Industrial
  - (13)- S2
  - (21)- 2008-0009
  - (22)- 2008.08.05
  - (30)- 2008.02.07 EP 000874029-0001
  - (51)- 09-01
  - (54)- FRASCO

- (71-)(73)-** NOMS DE CODE, con domicilio legal en 28-32, avenue Victor Hugo 75116 Paris, france, FR  
**(72)-** Francesco Moretti, FR  
**(74)-** Verdecia Valdés, Olga, CU



Figura 1.1



Figura 1.2



Figura 1.3



Figura 1.4



Figura 1.5



Figura 1.6



Figura 1.7

- (11)-** 2241  
**(12)-** Certificado de Patente de Modelo Industrial  
**(13)-** S2  
**(21)-** 2008-0004  
**(22)-** 2008.02.05  
**(51)-** 27-06  
**(54)-** HUMIDOR



Fig. 1.1



- (71-)(73)(72)-** Bodaño Barrios, Zoe, con domicilio en calle Pepito Peña número 8 B, entre Avenida Aurora y calle B, Reparto Aurora, 75500, Las Tunas, CU y Cuervo Nieves, Ángel David, con domicilio en calle 24 de febrero número 154, entre Lico Cruz y Lucas Ortiz, Reparto Primero, 75100, Las Tunas, CU

- (11)-** 2242  
**(12)-** Certificado de Patente de Modelo Industrial  
**(13)-** S2

- (21)- 2008-0014
- (22)- 2008.11.12
- (30)- 2008.05.19 FR 082262
- (51)- 09-02
- (54)- BIDÓN

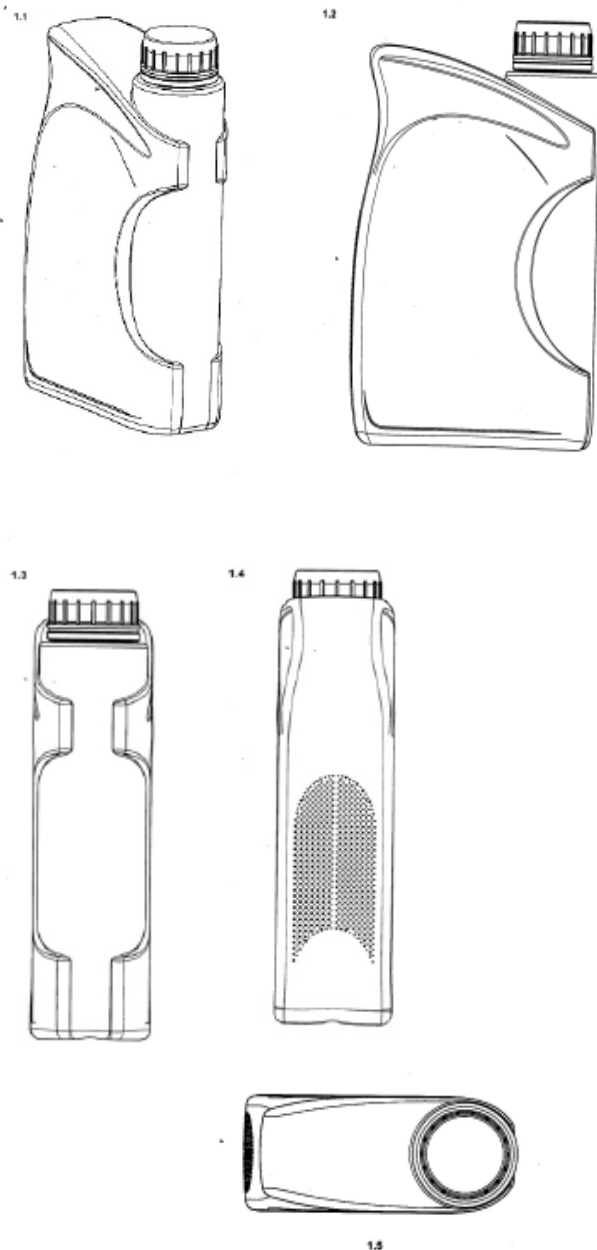

- (71-)(73)- TOTAL S.A., con domicilio legal en 2  
Place Jean Millar La Defense 6,  
92400, Courbevoie, FR
- (72)- Salotti, Béatrice , FR
- (74)- Verdecia Valdés, Olga, CU



## ÍNDICES INFORMATIVOS

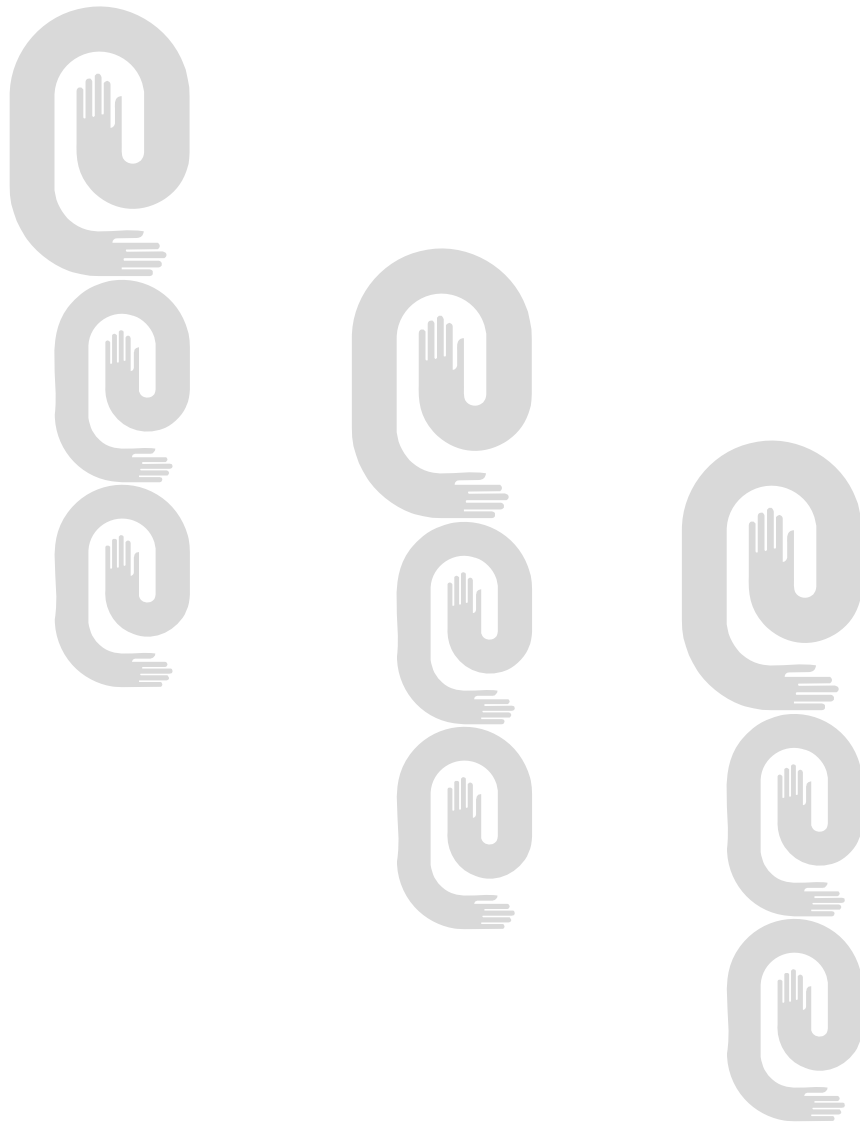

**INDICE DE LAS MARCAS POR CLASIFICACIÓN INTERNACIONAL DE PRODUCTOS Y SERVICIOS**

<b>Clases</b>	<b>Denominación</b>	<b>No_Solic</b>	<b>Solicitante</b>
01, 05, 10	HOGY	2009-0067	HOGY MEDICAL CO., LTD. JP
01, 19	IGNIPLASTER	2009-0038	PROMAT IBERICA S.A. ES
03	MARY STUART	2009-0028	RIGALT S.A. AR
03	MISTERIO	2009-0058	PUIG FERNANDEZ, FRANCISCO ES
03	TORTULAN	2009-0027	RIGALT S.A. AR
03, 05	EPIDRAT	2009-0055	MANTECORP INDUSTRIA QUIMICA E FARMACEUTICA LTDA. BR
05	AglutEstrep-A	2008-0651	INSTITUTO SUPERIOR DE CIENCIAS MÉDICAS «CARLOS J. FINLAY» CU
05	Antig-RC	2008-0645	INSTITUTO SUPERIOR DE CIENCIAS MÉDICAS «CARLOS J. FINLAY» CU
05	BESIC DERM	2009-0035	PHARMALAT S.A. GT
05	ConEx	2008-0644	INSTITUTO SUPERIOR DE CIENCIAS MÉDICAS «CARLOS J. FINLAY» CU
05	ConTrIn	2008-0643	INSTITUTO SUPERIOR DE CIENCIAS MÉDICAS «CARLOS J. FINLAY» CU
05	EritroBoc	2008-0646	INSTITUTO SUPERIOR DE CIENCIAS MÉDICAS «CARLOS J. FINLAY» CU
05	FetalBoc	2008-0647	INSTITUTO SUPERIOR DE CIENCIAS MÉDICAS «CARLOS J. FINLAY» CU
05	HemoCam-C	2008-0640	INSTITUTO SUPERIOR DE CIENCIAS MÉDICAS «CARLOS J. FINLAY» CU
05	HemoCam-O	2008-0641	INSTITUTO SUPERIOR DE CIENCIAS MÉDICAS «CARLOS J. FINLAY» CU
05	IDIOVAX-NGC	2009-0043	CIMAB S.A. CU
05	LARABEL	2009-0066	GRUNENTHAL GMBH DE
05	MANTECORP	2009-0054	MANTECORP INDUSTRIA QUIMICA E FARMACEUTICA LTDA. BR
05	NeoBoc	2008-0648	INSTITUTO SUPERIOR DE CIENCIAS MÉDICAS «CARLOS J. FINLAY» CU
05	PaProT	2008-0650	INSTITUTO SUPERIOR DE CIENCIAS MÉDICAS «CARLOS J. FINLAY» CU
05	PlasmCon	2008-0649	INSTITUTO SUPERIOR DE CIENCIAS MÉDICAS «CARLOS J. FINLAY» CU
05	Protrombin-T	2008-0642	INSTITUTO SUPERIOR DE CIENCIAS MÉDICAS «CARLOS J. FINLAY» CU
05	TROVAX	2009-0069	OXFORD BIO MEDICA PLC GB
05, 10	SP INTERVET	2009-0048	INTERVET INTERNATIONAL B.V. NL
05, 29, 30	GUSTARINO	2009-0034	CENTRO DE INVESTIGACIONES DE BIOELEMENTOS NATURALES CU

<b>Clases</b>	<b>Denominación</b>	<b>No_Solic</b>	<b>Solicitante</b>
05, 29, 30	SUIM	2009-0033	CENTRO DE INVESTIGACIONES DE BIOELEMENTOS NATURALES CU
07, 09, 11, 42	SLI LIGHTING	2009-0071	LIDO INTERNACIONAL, S.A. CU
07, 12, 19, 20, 40, 42	ARGUS	2009-0050	GRUPO EMPRESARIAL NAVAL Y DE SERVICIOS TÉCNICOS «ARGUS» CU
09	AUDIO-TECHNICA	2009-0070	KABUSHIKI KAISHA AUDIO-TECHNICA JP
09	DETELEC	2009-0065	CENTRO DE INVESTIGACIÓN Y DESARROLLO TÉCNICO MININT CU
09	GUAYCAN	2009-0064	CENTRO DE INVESTIGACIÓN Y DESARROLLO TÉCNICO MININT CU
09, 11	FSL	2009-0030	FOSHAN ELECTRICAL AND LIGHTING CO., LTD CN
09, 15, 16, 25, 34, 35, 38, 41	CIMARRÓN	2009-0051	VIVANCO BRAVO, WILLIAM RAMÓN CU
09, 35, 42	SICAMPAT	2009-0031	CENTRO NACIONAL DE INVESTIGACIONES CIENTÍFICAS CU
09, 35, 42	SICITPAT	2009-0032	CENTRO NACIONAL DE INVESTIGACIONES CIENTÍFICAS CU
16, 25, 29	ALMENSUR	2009-0039	SERVICIOS AGROALIMENTARIOS. SOCIEDAD COOPERATIVA ANDALUZA ES
16, 41	EDIMAR	2009-0036	EMPRESA GEOCUBA ESTUDIOS MARINOS CU
20, 35	INSULARIS	2009-0047	BODAÑO BARRIOS, ZOE CU
20, 35	LIMBATUS	2009-0045	BODAÑO BARRIOS, ZOE CU
20, 35	LIMBATUS	2009-0046	BODAÑO BARRIOS, ZOE CU
30	CHOCOTTONE	2009-0029	PANDURATA ALIMENTOS LTDA. BR
30	NESTLE	2009-0044	SOCIÉTÉ DES PRODUITS NESTLÉ, S.A. CH
31, 35, 44	CESPIH, SERVICIO DE ENCESPADO INDIO HATUEY	2009-0052	ESTACIÓN EXPERIMENTAL DE PASTOS Y FORRAJES «INDIO HATUEY» CU
32	PALMERA REAL	2009-0056	PUIG FERNANDEZ, FRANCISCO ES
33	PALMA MULATA	2009-0026	EMPRESA DE INGENIERÍA Y SERVICIOS TÉCNICOS AZUCAREROS (TECNOAZUCAR) CU
33	QUITA PESARES	2009-0057	PUIG FERNANDEZ, FRANCISCO ES
34	KARELIA SLIMS	2009-0060	KARELIA TOBACCO COMPANY, INC. GR
35, 41	ESENCIAS	2009-0053	DELEGACIÓN PROVINCIAL CITMA CAMAGUEY CU
36	HOLIDAY INN CLUB VACATIONS	2009-0049	SIX CONTINENTS HOTELS, INC. US
36	TERRITORIAL	2009-0059	PUIG FERNANDEZ, FRANCISCO ES
37	SERVICONST RAPIDEZ Y CALIDAD	2009-0040	UNIDAD BASICA PROVINCIAL DE SERVICIOS CONSTRUCTIVOS - SERVICONST CU
39	GCL	2009-0063	CENTRO DE INVESTIGACIÓN Y DESARROLLO DEL

	<b>Denominación</b>	<b>No_Solic</b>	<b>Solicitante</b>
			COMERCIO INTERIOR CU
39	HAVANAUTOS	2009-0062	GRUPO EMPRESARIAL DE TRANSPORTE TURÍSTICO TRANSTUR, S.A. CU
41	LA TABLA	2009-0041	BOLAÑO FERRER, YADIEL CU
42		2009-0037	OFICINA NACIONAL DE NORMALIZACIÓN CU

**ÍNDICE DE LAS MARCAS POR DENOMINACIÓN**

<b>Denominación</b>	<b>No_Solic</b>	<b>Solicitante</b>	<b>Clases</b>
	2009-0037	OFICINA NACIONAL DE NORMALIZACIÓN CU	42
AglutEstrep-A	2008-0651	INSTITUTO SUPERIOR DE CIENCIAS MÉDICAS «CARLOS J. FINLAY» CU	05
ALMENSUR	2009-0039	SERVICIOS AGROALIMENTARIOS. SOCIEDAD COOPERATIVA ANDALUZA ES	16, 25, 29
Antig-RC	2008-0645	INSTITUTO SUPERIOR DE CIENCIAS MÉDICAS «CARLOS J. FINLAY» CU	05
ARGUS	2009-0050	GRUPO EMPRESARIAL NAVAL Y DE SERVICIOS TÉCNICOS «ARGUS» CU	07, 12, 19, 20, 40, 42
AUDIO-TECHNICA	2009-0070	KABUSHIKI KAISHA AUDIO-TECHNICA JP	09
BESIC DERM	2009-0035	PHARMALAT S.A. GT	05
CESPIH, SERVICIO DE ENCESPADO INDIO HATUEY	2009-0052	ESTACIÓN EXPERIMENTAL DE PASTOS Y FORRAJES «INDIO HATUEY» CU	31, 35, 44
CHOCOTTONE	2009-0029	PANDURATA ALIMENTOS LTDA. BR	30
CIMARRÓN	2009-0051	VIVANCO BRAVO, WILLIAM RAMÓN CU	09, 15, 16, 25, 34, 35, 38, 41
ConEx	2008-0644	INSTITUTO SUPERIOR DE CIENCIAS MÉDICAS «CARLOS J. FINLAY» CU	05
ConTrIn	2008-0643	INSTITUTO SUPERIOR DE CIENCIAS MÉDICAS «CARLOS J. FINLAY» CU	05
DETELEC	2009-0065	CENTRO DE INVESTIGACIÓN Y DESARROLLO TÉCNICO MININT CU	09
EDIMAR	2009-0036	EMPRESA GEOCUBA ESTUDIOS MARINOS CU	16, 41
EPIDRAT	2009-0055	MANTECORP INDUSTRIA QUIMICA E FARMACEUTICA LTDA. BR	03, 05
EritroBoc	2008-0646	INSTITUTO SUPERIOR DE CIENCIAS MÉDICAS «CARLOS J. FINLAY» CU	05
ESENCIAS	2009-0053	DELEGACIÓN PROVINCIAL CITMA CAMAGUEY CU	35, 41
FetalBoc	2008-0647	INSTITUTO SUPERIOR DE CIENCIAS MÉDICAS «CARLOS J. FINLAY» CU	05
FSL	2009-0030	FOSHAN ELECTRICAL AND LIGHTING CO., LTD CN	09, 11
GCL	2009-0063	CENTRO DE INVESTIGACIÓN Y DESARROLLO DEL COMERCIO INTERIOR CU	39
GUAYCAN	2009-0064	CENTRO DE INVESTIGACIÓN Y DESARROLLO TÉCNICO MININT CU	09
GUSTARINO	2009-0034	CENTRO DE INVESTIGACIONES DE BIOELEMENTOS NATURALES CU	05, 29, 30
HAVANAUTOS	2009-0062	GRUPO EMPRESARIAL DE TRANSPORTE TURÍSTICO TRANSTUR, S.A. CU	39
HemoCam-C	2008-0640	INSTITUTO SUPERIOR DE CIENCIAS MÉDICAS «CARLOS J. FINLAY» CU	05

Denominación	No_Solic	Solicitante	Clases
HemoCam-O	2008-0641	INSTITUTO SUPERIOR DE CIENCIAS MÉDICAS «CARLOS J. FINLAY» CU	05
HOGY	2009-0067	HOGY MEDICAL CO., LTD. JP	01, 05, 10
HOLIDAY INN CLUB VACATIONS	2009-0049	SIX CONTINENTS HOTELS, INC. US	36
IDIOVAX-NGC	2009-0043	CIMAB S.A. CU	05
IGNIPLASTER	2009-0038	PROMAT IBERICA S.A. ES	01, 19
INSULARIS	2009-0047	BODAÑO BARRIOS, ZOE CU	20, 35
KARELIA SLIMS	2009-0060	KARELIA TOBACCO COMPANY, INC. GR	34
LA TABLA	2009-0041	BOLAÑO FERRER, YADIEL CU	41
LARABEL	2009-0066	GRUNENTHAL GMBH DE	05
LIMBATUS	2009-0045	BODAÑO BARRIOS, ZOE CU	20, 35
LIMBATUS	2009-0046	BODAÑO BARRIOS, ZOE CU	20, 35
MANTECORP	2009-0054	MANTECORP INDUSTRIA QUIMICA E FARMACEUTICA LTDA. BR	05
MARY STUART	2009-0028	RIGALT S.A. AR	03
MISTERIO	2009-0058	PUIG FERNANDEZ, FRANCISCO ES	03
NeoBoc	2008-0648	INSTITUTO SUPERIOR DE CIENCIAS MÉDICAS «CARLOS J. FINLAY» CU	05
NESTLE	2009-0044	SOCIÉTÉ DES PRODUITS NESTLÉ, S.A. CH	30
PALMA MULATA	2009-0026	EMPRESA DE INGENIERÍA Y SERVICIOS TÉCNICOS AZUCAREROS (TECNOAZUCAR) CU	33
PALMERA REAL	2009-0056	PUIG FERNANDEZ, FRANCISCO ES	32
PaProT	2008-0650	INSTITUTO SUPERIOR DE CIENCIAS MÉDICAS «CARLOS J. FINLAY» CU	05
PlasmCon	2008-0649	INSTITUTO SUPERIOR DE CIENCIAS MÉDICAS «CARLOS J. FINLAY» CU	05
Protrombin-T	2008-0642	INSTITUTO SUPERIOR DE CIENCIAS MÉDICAS «CARLOS J. FINLAY» CU	05
QUITA PESARES	2009-0057	PUIG FERNANDEZ, FRANCISCO ES	33
S E R V I C O N S T R A P I D E Z Y C A L I D A D	2009-0040	UNIDAD BASICA PROVINCIAL DE SERVICIOS CONSTRUCTIVOS - SERVICONST CU	37
SICAMPAT	2009-0031	CENTRO NACIONAL DE INVESTIGACIONES CIENTÍFICAS CU	09, 35, 42
SICITPAT	2009-0032	CENTRO NACIONAL DE INVESTIGACIONES CIENTÍFICAS CU	09, 35, 42
SLI LIGHTING	2009-0071	LIDO INTERNACIONAL, S.A. CU	07, 09, 11, 42
SP INTERVET	2009-0048	INTERVET INTERNATIONAL B.V. NL	05, 10
SUIM	2009-0033	CENTRO DE INVESTIGACIONES DE BIOELEMENTOS	05, 29, 30

<b>Denominación</b>	<b>No_Solic</b>	<b>Solicitante</b>	<b>Clases</b>
TERRITORIAL	2009-0059	PUIG FERNANDEZ, FRANCISCO ES NATURALES CU	36
TORTULAN	2009-0027	RIGALT S.A. AR	03
TROVAX	2009-0069	OXFORD BIO MEDICA PLC GB	05

**ÍNDICE DE LAS MARCAS POR TITULAR**

<b>Solicitante</b>	<b>No_Solic</b>	<b>Denominación</b>	<b>Clases</b>
BODAÑO BARRIOS, ZOE CU	2009-0045	LIMBATUS	20, 35
BODAÑO BARRIOS, ZOE CU	2009-0046	LIMBATUS	20, 35
BODAÑO BARRIOS, ZOE CU	2009-0047	INSULARIS	20, 35
BOLAÑO FERRER, YADIEL CU	2009-0041	LA TABLA	41
CENTRO DE INVESTIGACIÓN Y DESARROLLO DEL COMERCIO INTERIOR CU	2009-0063	GCL	39
CENTRO DE INVESTIGACIÓN Y DESARROLLO TÉCNICO MININT CU	2009-0064	GUAYCAN	09
CENTRO DE INVESTIGACIÓN Y DESARROLLO TÉCNICO MININT CU	2009-0065	DETELEC	09
CENTRO DE INVESTIGACIONES DE BIOELEMENTOS NATURALES CU	2009-0033	SUIM	05, 29, 30
CENTRO DE INVESTIGACIONES DE BIOELEMENTOS NATURALES CU	2009-0034	GUSTARINO	05, 29, 30
CENTRO NACIONAL DE INVESTIGACIONES CIENTÍFICAS CU	2009-0031	SICAMPAT	09, 35, 42
CENTRO NACIONAL DE INVESTIGACIONES CIENTÍFICAS CU	2009-0032	SICITPAT	09, 35, 42
CIMAB S.A. CU	2009-0043	IDIOVAX-NGC	05
DELEGACIÓN PROVINCIAL CITMA CAMAGUEY CU	2009-0053	ESENCIAS	35, 41
EMPRESA DE INGENIERÍA Y SERVICIOS TÉCNICOS AZUCAREROS (TECNOAZUCAR) CU	2009-0026	PALMA MULATA	33
EMPRESA GEOCUBA ESTUDIOS MARINOS CU	2009-0036	EDIMAR	16, 41
ESTACIÓN EXPERIMENTAL DE PASTOS Y FORRAJES «INDIO HATUEY» CU	2009-0052	C E S P I H , SERVICIO DE ENCESPADO INDIO HATUEY	31, 35, 44
FOSHAN ELECTRICAL AND LIGHTING CO., LTD CN	2009-0030	FSL	09, 11
GRUNENTHAL GMBH DE	2009-0066	LARABEL	05
GRUPO EMPRESARIAL DE TRANSPORTE TURÍSTICO TRANSTUR, S.A. CU	2009-0062	HAVANAUTOS	39
GRUPO EMPRESARIAL NAVAL Y DE SERVICIOS TÉCNICOS «ARGUS» CU	2009-0050	ARGUS	07, 12, 19, 20, 40, 42
HOGY MEDICAL CO., LTD. JP	2009-0067	HOGY	01, 05, 10
INSTITUTO SUPERIOR DE CIENCIAS MÉDICAS «CARLOS J. FINLAY» CU	2008-0640	HemoCam-C	05
INSTITUTO SUPERIOR DE CIENCIAS MÉDICAS «CARLOS J. FINLAY» CU	2008-0641	HemoCam-O	05
INSTITUTO SUPERIOR DE CIENCIAS MÉDICAS «CARLOS J. FINLAY» CU	2008-0642	Protrombin-T	05
INSTITUTO SUPERIOR DE CIENCIAS MÉDICAS	2008-0643	ConTrIn	05

<b>Solicitante</b>	<b>No_Solic</b>	<b>Denominación</b>	<b>Clases</b>
«CARLOS J. FINLAY» CU			
INSTITUTO SUPERIOR DE CIENCIAS MÉDICAS «CARLOS J. FINLAY» CU	2008-0644	ConEx	05
INSTITUTO SUPERIOR DE CIENCIAS MÉDICAS «CARLOS J. FINLAY» CU	2008-0645	Antig-RC	05
INSTITUTO SUPERIOR DE CIENCIAS MÉDICAS «CARLOS J. FINLAY» CU	2008-0646	EritroBoc	05
INSTITUTO SUPERIOR DE CIENCIAS MÉDICAS «CARLOS J. FINLAY» CU	2008-0647	FetalBoc	05
INSTITUTO SUPERIOR DE CIENCIAS MÉDICAS «CARLOS J. FINLAY» CU	2008-0648	NeoBoc	05
INSTITUTO SUPERIOR DE CIENCIAS MÉDICAS «CARLOS J. FINLAY» CU	2008-0649	PlasmCon	05
INSTITUTO SUPERIOR DE CIENCIAS MÉDICAS «CARLOS J. FINLAY» CU	2008-0650	PaProT	05
INSTITUTO SUPERIOR DE CIENCIAS MÉDICAS «CARLOS J. FINLAY» CU	2008-0651	AglutEstrep-A	05
INTERVET INTERNATIONAL B.V. NL	2009-0048	SP INTERVET	05, 10
KABUSHIKI KAISHA AUDIO-TECHNICA JP	2009-0070	AUDIO-TECHNICA	09
KARELIA TOBACCO COMPANY, INC. GR	2009-0060	KARELIA SLIMS	34
LIDO INTERNACIONAL, S.A. CU	2009-0071	SLI LIGHTING	07, 09, 11, 42
MANTECORP INDUSTRIA QUIMICA E FARMACEUTICA LTDA. BR	2009-0054	MANTECORP	05
MANTECORP INDUSTRIA QUIMICA E FARMACEUTICA LTDA. BR	2009-0055	EPIDRAT	03, 05
OFICINA NACIONAL DE NORMALIZACIÓN CU	2009-0037		42
OXFORD BIO MEDICA PLC GB	2009-0069	TROVAX	05
PANDURATA ALIMENTOS LTDA. BR	2009-0029	CHOCOTTONE	30
PHARMALAT S.A. GT	2009-0035	BESIC DERM	05
PROMAT IBERICA S.A. ES	2009-0038	IGNIPLASTER	01, 19
PUIG FERNANDEZ, FRANCISCO ES	2009-0056	PALMERA REAL	32
PUIG FERNANDEZ, FRANCISCO ES	2009-0057	QUITA PESARES	33
PUIG FERNANDEZ, FRANCISCO ES	2009-0058	MISTERIO	03
PUIG FERNANDEZ, FRANCISCO ES	2009-0059	TERRITORIAL	36
RIGALT S.A. AR	2009-0027	TORTULAN	03
RIGALT S.A. AR	2009-0028	MARY STUART	03
SERVICIOS AGROALIMENTARIOS. SOCIEDAD COOPERATIVA ANDALUZA ES	2009-0039	ALMENSUR	16, 25, 29

**Solicitante**

<b>Solicitante</b>	<b>No_Solic</b>	<b>Denominación</b>	<b>Clases</b>
SIX CONTINENTS HOTELS, INC. US	2009-0049	HOLIDAY INN CLUB VACATIONS	36
SOCIÉTÉ DES PRODUITS NESTLÉ, S.A. CH	2009-0044	NESTLE	30
UNIDAD BASICA PROVINCIAL DE SERVICIOS CONSTRUCTIVOS - SERVICONST CU	2009-0040	S E R V I C O N S T RAPIDEZ Y CALIDAD	37
VIVANCO BRAVO, WILLIAM RAMÓN CU	2009-0051	CIMARRÓN	09, 15, 16, 25, 34, 35, 38, 41

### ÍNDICE DE LOS NOMBRES POR DENOMINACIÓN

Denominación	No_Solic	Solicitante
ASERTEC	2009-0003	EMPRESA DE SERVICIOS TECNICOS DE HOLGUIN CU
CUBANEX	2009-0005	GEOMINERA, S.A CU
ORGANO NACIONAL DE ACREDITACIÓN (ONARC)	2009-0004	OFICINA NACIONAL DE NORMALIZACIÓN CU
PROPEX	2009-0002	EMPRESA IMPORTADORA Y PROVEEDORA DE PRODUCTOS PARA LA PESCA, PROPEX CU
UNECAMOTO ELECTROGENOS GRUPOS	2009-0001	EMPRESA DE SERVICIOS A GRUPOS ELECTRÓGENOS CU

### ÍNDICE DE LOS NOMBRES POR TITULAR

Solicitante	No_Solic	Denominación
EMPRESA DE SERVICIOS A GRUPOS ELECTRÓGENOS CU	2009-0001	UNECAMOTO ELECTROGENOS GRUPOS
EMPRESA DE SERVICIOS TECNICOS DE HOLGUIN CU	2009-0003	ASERTEC
EMPRESA IMPORTADORA Y PROVEEDORA DE PRODUCTOS PARA LA PESCA, PROPEX CU	2009-0002	PROPEX
GEOMINERA, S.A CU	2009-0005	CUBANEX
OFICINA NACIONAL DE NORMALIZACIÓN CU	2009-0004	ORGANO NACIONAL DE ACREDITACIÓN (ONARC)

### ÍNDICE DE LOS LEMAS POR DENOMINACIÓN

Denominación	No_Solic	Solicitante
«LA CAÑA ES MÁS QUE AZÚCAR»	2009-0004	EMPRESA DE INGENIERÍA Y SERVICIOS TÉCNICOS AZUCAREROS (TECNOAZUCAR) CU
RECUPERAMOS VALORES	2009-0005	UNIÓN DE EMPRESAS DE RECUPERACIÓN DE MATERIAS PRIMAS CU

### ÍNDICE DE LOS LEMAS POR TITULAR

Solicitante	No_Solic	Denominación
EMPRESA DE INGENIERÍA Y SERVICIOS TÉCNICOS AZUCAREROS (TECNOAZUCAR) CU	2009-0004	«LA CAÑA ES MÁS QUE AZÚCAR»
UNIÓN DE EMPRESAS DE RECUPERACIÓN DE MATERIAS PRIMAS CU	2009-0005	RECUPERAMOS VALORES

### ÍNDICE DE LOS EMBLEMAS POR DENOMINACIÓN

Denominación	No_Solic	Solicitante
	2009-0006	EMPRESA DE PRODUCCIÓN INDUSTRIAL DE VILLA CLARA CU
	2009-0007	UNIÓN DE EMPRESAS DE RECUPERACIÓN DE MATERIAS PRIMAS CU
CENTRO DE INVESTIGACIÓN Y DESARROLLO DEL COMERCIO INTERIOR CID	2009-0008	CENTRO DE INVESTIGACIÓN Y DESARROLLO DEL COMERCIO INTERIOR CU
Empresa de Producción Industrial Camagüey	2008-0064	EMPRESA DE PRODUCCIÓN INDUSTRIAL CAMAGÜEY CU
ÓRGANO NACIONAL DE ACREDITACIÓN	2009-0005	OFICINA NACIONAL DE NORMALIZACIÓN CU

**ÍNDICE DE LOS EMBLEMAS POR TITULAR**

<b>Solicitante</b>	<b>No_Solic</b>	<b>Denominación</b>
CENTRO DE INVESTIGACIÓN Y DESARROLLO DEL COMERCIO INTERIOR CU	2009-0008	CENTRO DE INVESTIGACIÓN Y DESARROLLO DEL COMERCIO INTERIOR CID
EMPRESA DE PRODUCCIÓN INDUSTRIAL CAMAGÜEY CU	2008-0064	Empresa de Producción Industrial Camagüey
EMPRESA DE PRODUCCIÓN INDUSTRIAL DE VILLA CLARA CU	2009-0006	
OFICINA NACIONAL DE NORMALIZACIÓN CU	2009-0005	ÓRGANO NACIONAL DE ACREDITACIÓN
UNIÓN DE EMPRESAS DE RECUPERACIÓN DE MATERIAS PRIMAS CU	2009-0007	

**ÍNDICE DE LOS RÓTULOS POR DENOMINACIÓN**

<b>Denominación</b>	<b>No_Solic</b>	<b>Solicitante</b>
LABORATORIO CENTRAL DE CALIDAD (LACCAL)	2009-0001	CENTRO DE INVESTIGACIÓN Y DESARROLLO DEL COMERCIO INTERIOR CU

**ÍNDICE DE LOS RÓTULOS POR TITULAR**

<b>Solicitante</b>	<b>No_Solic</b>	<b>Denominación</b>
CENTRO DE INVESTIGACIÓN Y DESARROLLO DEL COMERCIO INTERIOR CU	2009-0001	LABORATORIO CENTRAL DE CALIDAD (LACCAL)

**ÍNDICE NOMINAL DE REGISTROS OTORGADOS**

**Invencciones**

<b>(71)(73)</b>	<b>(11)</b>	<b>(13)</b>	<b>(21)</b>	<b>(51)</b>	<b>(22)</b>
UNIVERSIDAD DE MATANZAS «CAMILO CIENFUEGOS»	23398	A1	2004- 0227	B 05B 15/00	2004.10.15
CENTRO DE QUÍMICA FARMACÉUTICA	23399	A1	2005- 0244	A 01N 43/02, 43/24, C 07D 265/00, 277/00, 277/66, 401/14, 411/02	2005.12.02
CENTRO DE INGENIERÍA GENÉTICA Y BIOTECNOLOGÍA	23400	A1	2003- 0098	C 12N 15/70, C 07K 14/02, C 12N 15/85	2003.04.29
UNIVERSIDAD DE MATANZAS «CAMILO CIENFUEGOS»	23401	A1	2003- 0217	C 12N 1/20	2003.10.07
CENTRO DE INGENIERÍA E INVESTIGACIONES QUÍMICAS	23402	A1	2001- 0009	C 05F 11/08, C 05G 1/06, C 05C 1/00, 9/00	2001.01.11
CENTRO DE INMUNOLOGÍA MOLECULAR	23403	A1	2003- 0092	C 07K 16/46, A 61K 39/395	2003.04.23
CENTRO DE INGENIERÍA GENÉTICA Y BIOTECNOLOGÍA	23404	A1	2003- 0270	A 61K 39/095, A 61P 31/04	2003.11.19
CENTRO DE INGENIERÍA GENÉTICA Y BIOTECNOLOGÍA	23405	A1	2003- 0240	A 61K 39/29, C 12P 21/02	2003.10.20
INSTITUTO FINLAY	23406	A1	2002- 0275	A 61K 39/395, C 07K 16/12	2002.11.25
CENTRO DE INVESTIGACIONES DE SOLDADURA. UNIVERSIDAD CENTRAL MARTA ABREU	23407	A1	2006- 0212	C 22C 37/10, F 16C 33/12	2006.11.07
UNIVERSIDAD DE CIENFUEGOS «CARLOS RAFAEL RODRÍGUEZ»	23408	A1	2007- 0053	B 30B 11/00	2007.03.02
FACULTAD DE CIENCIAS MÉDICAS «ZOILO MARINELLO»	23409	A1	2008- 0004	A 61H 1/00, A 63B 21/015, 23/035	2008.01.08

**INDICE NUMÉRICO DE REGISTROS OTORGADOS****Inveniones**

<b>(11)</b>	<b>(13)</b>	<b>(21)</b>	<b>(51)</b>	<b>(71)(73)</b>	<b>(22)</b>
23398	A1	2004-0227	B 05B 15/00	UNIVERSIDAD DE MATANZAS «CAMILO CIENFUEGOS»	2004.10.15
23399	A1	2005-0244	A 01N 43/02, 43/24, C 07D 265/00, 277/00, 277/66, 401/14, 411/02	CENTRO DE QUÍMICA FARMACÉUTICA	2005.12.02
23400	A1	2003-0098	C 12N 15/70, C 07K 14/02, C 12N 15/85	CENTRO DE INGENIERÍA GENÉTICA Y BIOTECNOLOGÍA	2003.04.29
23401	A1	2003- 217	C 12N 1/20	UNIVERSIDAD DE MATANZAS «CAMILO CIENFUEGOS»	2003.10.07
23402	A1	2001- 009	C 05F 11/08, C 05G 1/06, C 05C 1/00, 9/00	CENTRO DE INGENIERÍA E INVESTIGACIONES QUÍMICAS	2001.01.11
23403	A1	2003-0092	C 07K 16/46, A 61K 39/395	CENTRO DE INMUNOLOGÍA MOLECULAR	2003.04.23
23404	A1	2003-0270	A 61K 39/095, A 61P 31/04	CENTRO DE INGENIERÍA GENÉTICA Y BIOTECNOLOGÍA	2003.11.19
23405	A1	2003- 240	A 61K 39/29, C 12P 21/02	CENTRO DE INGENIERÍA GENÉTICA Y BIOTECNOLOGÍA	2003.10.20
23406	A1	2002-0275	A 61K 39/395, C 07K 16/12	INSTITUTO FINLAY	2002.11.25
23407	A1	2006-0212	C 22C 37/10, F 16C 33/12	CENTRO DE INVESTIGACIONES DE SOLDADURA. UNIVERSIDAD CENTRAL MARTA ABREU	2006.11.07
23408	A1	2007-0053	B 30B 11/00	UNIVERSIDAD DE CIENFUEGOS «CARLOS RAFAEL RODRÍGUEZ»	2007.03.02
23409	A1	2008-0004	A 61H 1/00, A 63B 21/015, 23/035	FACULTAD DE CIENCIAS MÉDICAS «ZOILO MARINELLO»	2008.01.08

## ÍNDICE SISTEMÁTICO DE REGISTROS OTORGADOS

### Inventiones

(51)	(11)	(13)	(21)	(71)(73)	(22)
B 05B 15/00	23398	A1	2004- 0227	UNIVERSIDAD DE MATANZAS «CAMILO CIENFUEGOS»	2004.10.15
A 01N 43/02, 43/24, C 07D 265/00, 277/00, 277/66, 401/14, 411/02	23399	A1	2005- 0244	CENTRO DE QUÍMICA FARMACÉUTICA	2005.12.02
C 12N 15/70, C 07K 14/02, C 12N 15/85	23400	A1	2003- 0098	CENTRO DE INGENIERÍA GENÉTICA Y BIOTECNOLOGÍA	2003.04.29
C 12N 1/20	23401	A1	2003- 0217	UNIVERSIDAD DE MATANZAS «CAMILO CIENFUEGOS»	2003.10.07
C 05F 11/08, C 05G 1/06, C 05C 1/00, 9/00	23402	A1	2001- 0009	CENTRO DE INGENIERÍA E INVESTIGACIONES QUÍMICAS	2001.01.11
C 07K 16/46, A 61K 39/395	23403	A1	2003- 0092	CENTRO DE INMUNOLOGÍA MOLECULAR	2003.04.23
A 61K 39/095, A 61P 31/04	23404	A1	2003- 0270	CENTRO DE INGENIERÍA GENÉTICA Y BIOTECNOLOGÍA	2003.11.19
A 61K 39/29, C 12P 21/02	23405	A1	2003- 0240	CENTRO DE INGENIERÍA GENÉTICA Y BIOTECNOLOGÍA	2003.10.20
A 61K 39/395, C 07K 16/12	23406	A1	2002- 0275	INSTITUTO FINLAY	2002.11.25
C 22C 37/10, F 16C 33/12	23407	A1	2006- 0212	CENTRO DE INVESTIGACIONES DE SOLDADURA. UNIVERSIDAD CENTRAL MARTA ABREU	2006.11.07
B 30B 11/00	23408	A1	2007- 0053	UNIVERSIDAD DE CIENFUEGOS «CARLOS RAFAEL RODRÍGUEZ»	2007.03.02
A 61H 1/00, A 63B 21/015, 23/035	23409	A1	2008- 0004	FACULTAD DE CIENCIAS MÉDICAS «ZOILO MARINELLO»	2008.01.08

**ÍNDICE NOMINAL DE SOLICITUDES DE CERTIFICADO DE PATENTE DE INVENCION PRESENTADAS EN VIRTUD DEL DECRETO-LEY 160**

<b>(71)(73)</b>	<b>(13)</b>	<b>(21)</b>	<b>(51)</b>	<b>(22)</b>
BAYER SCHERING PHARMA AKTIENGESELLSCHAFT	A7	2007- 0283	A 61K 31/536, A 61P 5/34, C 07D 265/02, 413/12	2006.06.22

**ÍNDICE NUMÉRICO DE SOLICITUDES DE CERTIFICADO DE PATENTE DE INVENCION PRESENTADAS EN VIRTUD DEL DECRETO-LEY 160**

<b>(21)</b>	<b>(13)</b>	<b>(51)</b>	<b>(71)(73)</b>	<b>(22)</b>
2007- 0283	A7	A 61K 31/536, A 61P 5/34, C 07D 265/02, 413/12	BAYER SCHERING AKTIENGESELLSCHAFT	PHARMA 2006.06.22

**ÍNDICE SISTEMÁTICO DE SOLICITUDES DE CERTIFICADO DE PATENTE DE INVENCION PRESENTADAS EN VIRTUD DEL DECRETO-LEY 160**

<b>(51)</b>	<b>(13)</b>	<b>(21)</b>	<b>(71)(73)</b>	<b>(22)</b>
A 61K 31/536, A 61P 5/34, C 07D 265/02, 413/12	A7	2007- 0283	BAYER SCHERING AKTIENGESELLSCHAFT	PHARMA 2006.06.22

### ÍNDICE NOMINAL DE REGISTROS OTORGADOS

#### Modelos Industriales

(71)(73)	(11)	(13)	(21)	(51)	(22)
GRUPO SEB DO BRASIL PRODUCTOS DOMÉSTICOS LTDA	2239	S2	2008- 0011	23-04 y 25-02	2008.10.09
NOMS DE CODE	2240	S2	2008- 0009	09-01	2008.08.05
Bodaño Barrios, Zoe y Cuervo Nieves, Ángel David	2241	S2	2008- 0004	27-06	2008.02.05
TOTAL S.A.	2242	S2	2008- 0014	09-02	2008.11.12

### ÍNDICE NUMÉRICO DE REGISTROS OTORGADOS

#### Modelos Industriales

(11)	(13)	(21)	(51)	(71)(73)	(22)
2239	S2	2008- 0011	23-04 y 25-02	GRUPO SEB DO BRASIL PRODUCTOS DOMÉSTICOS LTDA	2008.10.09
2240	S2	2008- 0009	09-01	NOMS DE CODE	2008.08.05
2241	S2	2008- 0004	27-06	Bodaño Barrios, Zoe y Cuervo Nieves, Ángel David	2008.02.05
2242	S2	2008- 0014	09-02	TOTAL S.A.	2008.11.12

### ÍNDICE SISTEMÁTICO DE REGISTROS OTORGADOS

#### Modelos Industriales

(51)	(11)	(13)	(21)	(71)(73)	(22)
23-04 y 25-02	2239	S2	2008- 0011	GRUPO SEB DO BRASIL PRODUCTOS DOMÉSTICOS LTDA	2008.10.09
09-01	2240	S2	2008- 0009	NOMS DE CODE	2008.08.05
27-06	2241	S2	2008- 0004	Bodaño Barrios, Zoe y Cuervo Nieves, Ángel David	2008.02.05
09-02	2242	S2	2008- 0014	TOTAL S.A.	2008.11.12



## SECCIONES PROVINCIALES, PUESTOS DE TRABAJO Y FUNCIONARIOS ESTATALES.

### **Pinar del Río**

Margarita Espinosa (OCPI)

Correo electrónico: [ocpi@ciget.pinar.cu](mailto:ocpi@ciget.pinar.cu)

Maité Martínez Domínguez (Funcionaria estatal)

Correo electrónico: [maite@uct.pinar.cu](mailto:maite@uct.pinar.cu)

Dirección: Colón #106 e/ Maceo y Virtudes, Pinar del Río

### **Provincia La Habana**

Bárbara Rojas López ( Funcionaria estatal)

Dirección: Concepción No.375 esquina a 8va. Lawton.

Teléfono: 98-75-71 al 73 ext.120.

Correo electrónico: [barbararojas@citmahabana.cu](mailto:barbararojas@citmahabana.cu).

[uct@citmahabana.cu](mailto:uct@citmahabana.cu)

### **Ciudad de La Habana**

María de los Ángeles Hernández Castellón (Funcionaria estatal)

Correo electrónico: [castellon@delegcha.cu](mailto:castellon@delegcha.cu)

Yanay B Sánchez González (Funcionaria estatal)

Correo electrónico: [yanais@delegcha.cu](mailto:yanais@delegcha.cu)

### **Matanzas**

Lourdes M. Rodríguez Rodríguez.

Elsie Rodríguez González.

Lázaro Díaz Fundora.

Telef: (052) 24 2483

Correo electrónico: [lourdes@cigetmtz.atenas.inf.cu](mailto:lourdes@cigetmtz.atenas.inf.cu)

Milka Castellini Licea ( Funcionaria estatal)

Correo electrónico: [milka.cl@delegaci.atenas.inf.cu](mailto:milka.cl@delegaci.atenas.inf.cu)

Dirección: Calle Jovellanos No. 8501 e / Medio y Río, Matanzas

### **Villa Clara**

Walter González Aranguiz.

Tamara León Aliz.

Alexei Fernández Bonilla.

Telef: 27 1313

Correo electrónico: [ocpivc@civc.inf.cu](mailto:ocpivc@civc.inf.cu)

Mirelys Claro Pérez (OCPI)

Correo electrónico: [mirelys@ciget.vcl.cu](mailto:mirelys@ciget.vcl.cu)

Madelaine Quintero Agramonte (Funcionaria estatal)

Correo electrónico: [gescon@dtcitma.vcl.cu](mailto:gescon@dtcitma.vcl.cu)

Dirección: Buen Viaje # 18 entre Parque y Maceo, Santa Clara, Villa Clara.

### **Cienfuegos**

Ailed Morejón Grillo (OCPI)

Teléfonos 519732 y 511890

Correo electrónico: [ailed@ciget.cienfuegos.cu](mailto:ailed@ciget.cienfuegos.cu)

Alberto Estrada Ramírez (Funcionario estatal)

Correo electrónico: [alberto@deleg.perla.inf.cu](mailto:alberto@deleg.perla.inf.cu)

Dirección: Avenida 52 No 2316 % 23 y 25 Ciudad de Cienfuegos

#### **Sancti Spíritus**

Suyén Rodríguez (OCPI)

Correo electrónico: [suyen@ciget.yayabo.inf.cu](mailto:suyen@ciget.yayabo.inf.cu)

Javier Romero Calero ( Funcionario estatal)

Correo electrónico: [javier@citma.yayabo.inf.cu](mailto:javier@citma.yayabo.inf.cu)

Dirección: Bartolomé Masó, esq Avenida de los Mártires, S Spíritus

#### **Ciego de Ávila**

Reysel Gutiérrez Rodríguez (OCPI)

Correo electrónico: [reysel@ciget.camaguey.cu](mailto:reysel@ciget.camaguey.cu)

[reysel@ciget.fica.inf.cu](mailto:reysel@ciget.fica.inf.cu)

Alexander Flores Sánchez ((Funcionario estatal)

Correo electrónico: [gec@citma.fica.inf.cu](mailto:gec@citma.fica.inf.cu)

#### **Camagüey**

Deisy Ávila Arias (OCPI)

Correo electrónico: [deisy@ciget.fica.inf.cu](mailto:deisy@ciget.fica.inf.cu)

Telef: 297901

Zenia H. Sánchez Machado (Funcionaria estatal)

Correo electrónico: [zenia@delnet.cmw.inf.cu](mailto:zenia@delnet.cmw.inf.cu)

Dirección: Sección Provincial de la OCPI

General Gómez # 325 e/ Coronel Barreto y San Miguel, Camagüey,

#### **Las Tunas**

Yerenia Arias Mulet (OCPI)

Correo electrónico: [yerenia@ciges.ltunas.inf.cu](mailto:yerenia@ciges.ltunas.inf.cu)

Alfredo Barrameda Quesada (Funcionaria estatal)

Correo electrónico: [barrameda@citma.ltunas.inf.cu](mailto:barrameda@citma.ltunas.inf.cu)

#### **Holguín**

Ana Didian González Alberteris.

Telef: 42 2203 y 46 8306

Correo electrónico: [didian@ciget.holguin.inf.cu](mailto:didian@ciget.holguin.inf.cu)

Martha Morejón (Funcionaria estatal)

Correo electrónico: [mar@citmahlg.holguin.inf.cu](mailto:mar@citmahlg.holguin.inf.cu)

Dirección: Calle 18 s/n e/t 1ra y Maceo, Reparto "El Llano", Holguín

#### **Granma**

Alberto Céspedes Aleaga (OCPI)

Correo electrónico: [alberto@granma.inf.cu](mailto:alberto@granma.inf.cu)

Yamilé Arévalos (Funcionaria estatal)

Correo electrónico: [directoruct@citma.granma.inf.cu](mailto:directoruct@citma.granma.inf.cu)

**Santiago de Cuba**

Yordanka Reyes Paneque.

Maricel Muxart Issac.

Yordanca Abón Guerra.

Telef: 62 6909

Correo electrónico: [yordi@megacen.ciges.inf.cu](mailto:yordi@megacen.ciges.inf.cu)

Yamilé Quevedo Borges (OCPI)

Correo electrónico: [gestcien@citma.granma.inf.cu](mailto:gestcien@citma.granma.inf.cu)

[directoruct@citma.granma.inf.cu](mailto:directoruct@citma.granma.inf.cu)

Tania Cedeño Blanch (Funcionaria estatal)

Correo electrónico: [tania@citmasc.ciges.inf.cu](mailto:tania@citmasc.ciges.inf.cu)

Dirección: Carnicería # 459 e/ Enramada y San Gerónimo, Santiago de Cuba.

**Guantánamo**

Ing. Rogelio Borrero Galán (OCPI)

Lic. Mariurvis Jimemez Dorado (OCPI)

Telef. 38 1139, 38 1196, Fax 38 3477, 38 1602

Correo electrónico: [rogelio@ciget.gtmo.inf.cu](mailto:rogelio@ciget.gtmo.inf.cu), [mariurvis@ciget.gtmo.inf.cu](mailto:mariurvis@ciget.gtmo.inf.cu)

Odalís Martínez Novella (Funcionaria estatal)

Correo electrónico: [odalis@citma.gtmo.inf.cu](mailto:odalis@citma.gtmo.inf.cu)

Dirección: Ahogados # 14 e/ 12 y 13 Norte, Rpto Caribe, Guantánamo.

**Isla de la Juventud**

Lourdes T. Fernández Ramírez (OCPI)

Correo electrónico: [lourdes@cgsat.gerona.inf.cu](mailto:lourdes@cgsat.gerona.inf.cu)

Olga Lidia Sandoval Hechavarría ( Funcionaria Estatal)

Correo electrónico: [olga@uct.gerona.inf.cu](mailto:olga@uct.gerona.inf.cu)

Dirección: Calle 41 Nro. 4625 entre 48 y 54.Reparto 26 de Julio. Nueva Gerona.

CP 25100 Teléfono: 324736



## AGENTES OFICIALES QUE BRINDAN SERVICIOS DE PROPIEDAD INDUSTRIAL

### AGENTES OFICIALES.

#### **Bufete Internacional, Consultores de Marcas y Patentes.**

##### **Casa Matriz**

5ta. Avenida No. 16202, esquina 162, Miramar, Playa, Ciudad de La Habana.

Teléfonos: (537) 204 6749 Fax: (537) 204 6750

##### **Sucursal Ciudad de La Habana**

5ta. Avenida No. 4002. Esq. 40, Miramar, Playa, Ciudad de La Habana.

Teléfonos: (537) 204 5126 204 5127 204 5736 204 5737 Fax: (537) 204 5125

E-Mail: [marcas@bufeteintch.cu](mailto:marcas@bufeteintch.cu) [violetah@bufeteintch.cu](mailto:violetah@bufeteintch.cu)

Rebeca Babeth García Monroy

Violeta M. Herrera Cabrera

##### **CONAS, Consultores Asociados.**

5ta Avenida No. 2 201, esquina 22. Miramar, Playa, Ciudad de La Habana.

Teléfonos: (537) 204 0207 y 204 2988 Fax: (537) 204 4320

María Antonia Carrillo de Albornoz y Martínez

##### **CLAIM S. A.,**

Lamparilla No. 2, Lonja del Comercio. Oficina 6, La Habana Vieja. Ciudad de La Habana.

Teléfonos: 866 0755 866 0743 Fax: (537) 866 0746

Rogelio Rafael Valdés Pila

María Lourdes Ruiz Sotolongo

Annia Susana Rodríguez Sarraff

Cristina Cabranes Blanco

E-Mail: [secretaria@claim.com.cu](mailto:secretaria@claim.com.cu)

##### **Consultoría Jurídica Internacional.**

Calle 16 No. 314, entre 3ra. y 5ta., Miramar, Playa, Ciudad de La Habana.

Teléfonos: (537) 204 2490 Fax: (537) 204 2303

Dania Teresita Gálvez Fernández

Reynold Sampedro Vázquez

##### **LEX, S.A.,**

Servicios Jurídicos de Marcas y Patentes.

Calle 1ra No. 1 001, esquina 10, Miramar, Playa, Ciudad de La Habana.

Teléfonos: (537) 204 9093 Fax: (537) 204 9593

Ada Acosta Martínez

Dánice Vázquez De Alvaré

##### **Bufete de Servicios Especializados**

Calle 23 y J. Vedado, Plaza de La Revolución, Ciudad de La Habana

Teléfonos: (537) 832 6813, 832 6024

Fax: (537) 66 2159

María Amparo Santana Calderín



## Códigos para la identificación de los países . Según norma OMPI ST-3.

AF	Afganistán	EC	Ecuador		Estados Unidos
AL	Albania	EG	Egipto	NF	Islas Norfolk
DE	Alemania	SV	El Salvador	SB	Islas Salomón
HV	Alto Volta	AE	Emiratos Árabes Unidos	SJ	Islas Svalbard y Jan Mayen
AD	Andorra	ER	Eritrea	TC	Islas Turks y Caicos
AO	Angola	SK	Eslovaquia	VG	Islas Vírgenes (Británicas)
AI	Anguilla	SI	Eslovenia	VI	Islas Vírgenes (EE.UU.)
AQ	Antártica	ES	España	WF	Islas Wallis y Futuna
AG	Antigua y Barbuda	FM	Estados Federados de Micronesia	IL	Israel
AN	Antillas Holandesas	US	Estados Unidos de América	IT	Italia
SA	Arabia Saudita	EE	Estonia		
DZ	Argelia	ET	Etiopía		
AR	Argentina	MK	Ex República Yugoslava de Macedonia	JM	Jamaica
AM	Armenia			JP	Japón
AW	Aruba			JO	Jordania
AU	Australia	RU	Federación de Rusia		
AT	Austria	FJ	Fiji		
AZ	Azerbaiyán	PH	Filipinas	KH	Kampuchea
		FI	Finlandia	KZ	Kazajstán
		FR	Francia	KE	Kenya
				KI	Kiribati
BS	Bahamas			KW	Kuwait
BH	Bahrein			KG	Kyrguistán
BD	Bangladesh	GA	Gabón		
BB	Barbados	GM	Gambia		
BE	Bélgica	GE	Georgia		
BZ	Bélice	GH	Ghana	LA	Laos
BX	Benelux	GI	Gibraltar	LS	Lesotho
BJ	Benin	GD	Granada	LB	Líbano
BM	Bermudas	GR	Grecia	LR	Liberia
BT	Bhután	GL	Groenlandia	LY	Libia
BY	Bielorrusia	GP	Guadalupe	LI	Liechtenstein
BU	Birmania	GT	Guatemala	LT	Lituania
BO	Bolivia	GN	Guinea	LU	Luxemburgo
BA	Bosnia y Herzegovina	GQ	Guinea Ecuatorial		
BW	Botswana	GW	Guinea-Bissau		
BR	Brasil	GY	Guyana	MO	Macao
BN	Brunei Darussalam	GF	Guyana Francesa	MG	Madagascar
BG	Bulgaria			MY	Malasia
BF	Burkina Faso			MW	Malawi
BI	Burundi	HT	Haití	MV	Maldivas
		HL	Holanda	ML	Malí
		HN	Honduras	MT	Malta
CV	Cabo Verde	HK	Hong-Kong	MA	Marruecos
CM	Camerún	HU	Hungría	MQ	Martinica
CA	Canadá	IN	India	MU	Mauricio
CO	Colombia	ID	Indonesia	MR	Mauritania
KM	Comoras	IR	Irán	MX	México
CG	Congo	IQ	Iraq	MC	Mónaco
CI	Costa de Marfil	IE	Irlanda	MN	Mongolia
CR	Costa Rica	BV	Isla Bouvet	MS	Montserrat
HR	Croacia	IS	Islandia	MZ	Mozambique
CU	Cuba	KY	Islas Caimán	MM	Myanmar
TD	Chad	CC	Islas Cocos		
CZ	Checoslovaquia	CK	Islas Cook		
CL	Chile	CX	Islas Christmas	NA	Namibia
CN	China	FK	Islas Falkland	NR	Nauru
CY	Chipre	FO	Islas Faroe	NP	Nepal
		GS	Islas Georgia y Sandwich Meridionales	NI	Nicaragua
				NE	Níger
DK	Dinamarca	HM	Islas Heard y Mc Donald	NG	Nigeria
DJ	Djibouti	MP	Islas Marianas Boreales	NU	Niue
DM	Dominica	MH	Islas Marshall	NO	Noruega
		UM	Islas menores remotas de los		

NC	Nueva Caledonia	TH	Tailandia
PG	Nueva Guinea Papua	TW	Taiwán
NZ	Nueva Zelandia	TJ	Tayikistán
		IO	Territorio Británico del Océano Índico
		TF	Territorios Australes Franceses
EP	Oficina Europea de Patentes	TP	Timor Oriental
IB	Oficina Internacional de la OMPI	TG	Togo
OM	Omán	TK	Tokelau
WO	OMPI	TO	Tonga
OA	Org. Africana de la Propiedad Intelectual	TT	Trinidad y Tobago
AP	Org. Regional Africana de la Propiedad Industrial	TN	Túnez
		TM	Turkmenistán
		TR	Turquía
		TV	Tuvalu
NL	Países Bajos	SU	U.R.S.S.
PK	Pakistán	UA	Ucrania
PA	Panamá	UG	Uganda
PY	Paraguay	UY	Uruguay
PE	Perú	UZ	Uzbekistán
PN	Pitcairn		
PF	Polinesia Francesa	VU	Vanuatu
PL	Polonia	VA	Vaticano
PT	Portugal	VE	Venezuela
PR	Puerto Rico	VN	Viet Nam
		YE	Yemen
QA	Qatar	YD	Yemen Democrata
		YU	Yugoslavia
GB	Reino Unido	ZR	Zaire
CF	República Centroafricana	ZM	Zambia
KR	República de Corea	ZW	Zimbabwe
MD	República de Moldova		
DO	República Dominicana		
KP	República Popular Democrática de Corea		
TZ	República Unida de Tanzania		
RE	Reunión		
RH	Rhodesia del Sur		
RO	Rumania		
RW	Rwanda		
EH	Sahara Occidental		
KN	Saint Kitts y Nevis		
AS	Samoa Americana		
SM	San Marino		
PM	San Pierre y Miquelon		
VC	San Vicente y las Granadinas		
SH	Santa Helena		
LC	Santa Lucía		
ST	Santo Tomé y Príncipe		
SN	Senegal		
SC	Seychelles		
SL	Sierra Leona		
SG	Singapur		
SY	Siria		
SO	Somalia		
WS	Somoa		
LK	Sri Lanka		
ZA	Sudáfrica		
SD	Sudán		
SE	Suecia		
CH	Suiza		
SR	Suriname		
SZ	Swazilandia		