



# Boletín OFICIAL

OFICINA CUBANA DE LA PROPIEDAD INDUSTRIAL



REPÚBLICA  
DE CUBA

OC  
PI

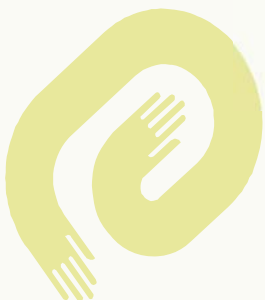

CU ISSN 1028 - 1452



# Boletín OFICIAL

OFICINA CUBANA DE LA PROPIEDAD INDUSTRIAL



REPÚBLICA  
DE CUBA

MINISTERIO DE CIENCIA  
TECNOLOGÍA Y MEDIO AMBIENTE



**Boletín Oficial 252**  
**Abril 2009**

Publicación de:  
**MARCAS Y OTROS SIGNOS DISTINTIVOS,  
MODELOS INDUSTRIALES E INVENCIONES.**

**Año CVIII**  
**Núm. 252**

**Abril de 2009**  
**Puesto en circulación: 28 de Mayo de 2009**

**CU ISSN 1028 - 1452**  
**Número Normalizado Internacional**  
**de Publicaciones en Serie**  
**(International Standard Serial Number)**



**CU ISSN 1028 - 1452**



## ÍNDICE GENERAL

<b>MARCAS Y OTROS SIGNOS DISTINTIVOS. SOLICITUDES.</b>	
Códigos numéricos.	6
Marcas Comerciales.	7
Nombres Comerciales.	17
Lemas Comerciales.	18
Emblemas Empresariales.	19
Rótulos de Establecimiento.	21
<b>MARCAS Y OTROS SIGNOS DISTINTIVOS. CONCEDIDAS.</b>	
Emblemas Empresariales.	23
Lemas Comerciales.	23
Marcas Comerciales.	23
Nombres Comerciales.	25
Rótulos de Establecimientos	25
<b>ESTADOS LEGALES. MARCAS Y OTROS SIGNOS DISTINTIVOS.</b>	
Abandono	27
Caducidad por término de vigencia	28
Cambio de dirección del titular.	33
Cambio de nombre del titular.	35
Fusiones	38
Renovaciones	39
<b>ARREGLO DE MADRID</b>	56
<b>ESTADOS LEGALES. JURÍDICO.</b>	
Caducidad por falta de uso	63
Recursos de alzada. Denegación	63
Recursos de alzada. Interpuestos.	63
Tribunales	63
Tribunales sin lugar	63
Índice de caducidad por falta de uso. Resoluciones de Madrid	63
<b>INVENCIONES</b>	
Códigos numéricos.	65
Norma Cubana	66
Certificados de Patentes y de Autor de Invenciones.	67
<b>ESTADOS LEGALES. INVENCIONES</b>	
Abandonadas.	70
Denegadas.	71
Renovadas	71

<b>SOLICITUDES PRESENTADAS. DECRETO-LEY 160</b>	
<b>Certificados de Patentes de Invenciones.</b>	<b>72</b>
<b>ÍNDICE DE ESTADOS LEGALES DE MODELOS INDUSTRIALES</b>	
<b>Renovados</b>	<b>75</b>
<b>ÍNDICES INFORMATIVOS. MARCAS. Solicitudes</b>	
<b>Por clasificación internacional de productos y servicios.</b>	<b>77</b>
<b>Por denominación.</b>	<b>79</b>
<b>Por titular.</b>	<b>81</b>
<b>NOMBRES COMERCIALES</b>	
<b>Por denominación</b>	<b>83</b>
<b>Por titular</b>	<b>83</b>
<b>LEMAS COMERCIALES</b>	
<b>Por denominación</b>	<b>83</b>
<b>Por titular</b>	<b>83</b>
<b>EMBLEMAS EMPRESARIALES.</b>	
<b>Por denominación</b>	<b>83</b>
<b>Por titular</b>	<b>83</b>
<b>RÓTULOS DE ESTABLECIMIENTO.</b>	
<b>Por denominación</b>	<b>84</b>
<b>Por titular</b>	<b>84</b>
<b>ÍNDICES INFORMATIVOS. INVENCIONES.</b>	
<b>Nominal.</b>	<b>85</b>
<b>Numérico.</b>	<b>85</b>
<b>Sistemático.</b>	<b>86</b>
<b>ÍNDICES INFORMATIVOS. INVENCIONES. Decreto-Ley 160</b>	
<b>Nominal.</b>	<b>87</b>
<b>Numérico.</b>	<b>87</b>
<b>Sistemático.</b>	<b>87</b>
<b>SECCIONES PROVINCIALES, PUESTOS DE TRABAJO Y</b>	<b>88</b>
<b>FUNCIONARIOS ESTATALES.</b>	
<b>AGENTES OFICIALES.</b>	<b>91</b>
<b>CÓDIGOS POR PAÍSES.</b>	<b>92</b>



# SOLICITUDES

## Marcas y otros signos distintivos

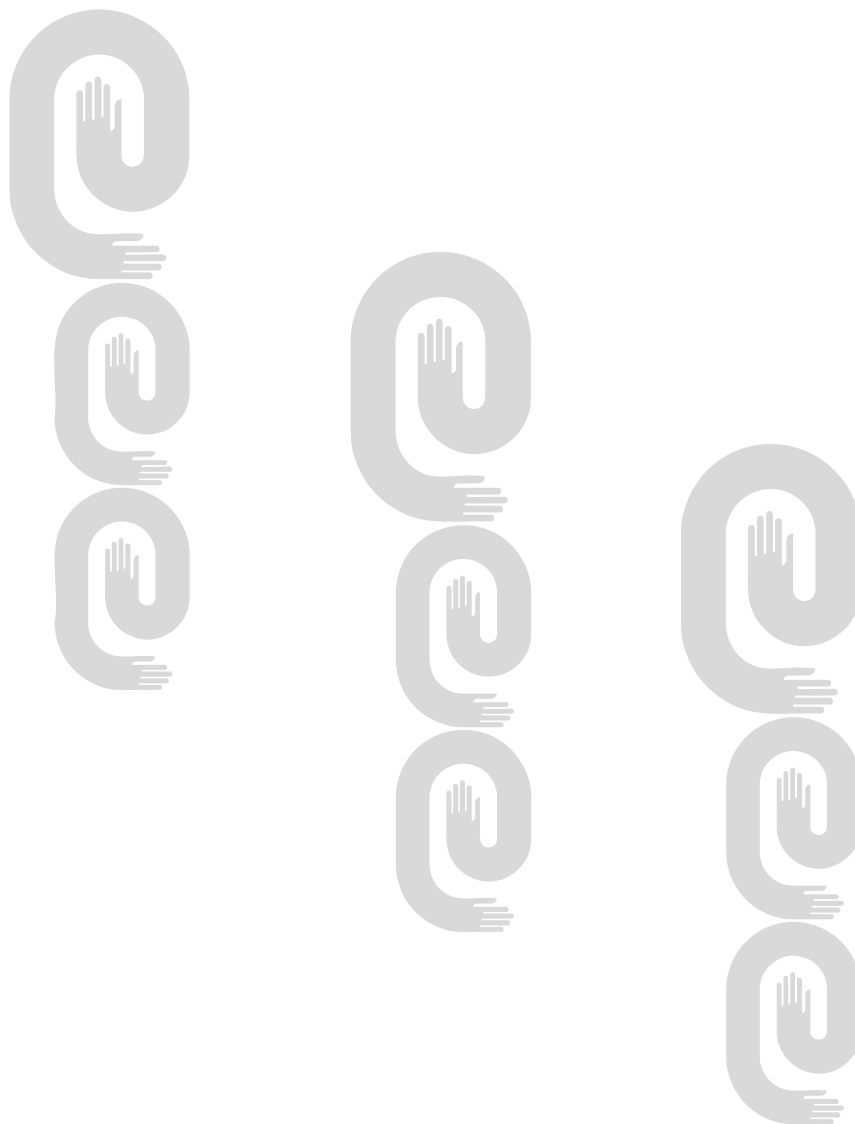



**Códigos numéricos para identificación de datos .  
Según norma OMPI ST-60  
Marcas y otros signos distintivos**

**Marcas Comerciales, Nombres Comerciales, Lemas Comerciales, Rótulos de Establecimientos y Emblemas Empresariales**

- (111)** Número de serie del registro.
- (151)** Fecha de registro.
- (170)** Duración del registro.
- (180)** Vigencia.
- (190)** Código del país que registra.
- (210)** Número de serie de la solicitud.
- (220)** Fecha de presentación.
- (310)** Número de serie asignado a la primera solicitud.
- (320)** Fecha de presentación de la primera solicitud.
- (330)** Código de la Norma de la OMPI ST.3 identificando a la oficina nacional o regional donde se presentó la primera solicitud o la organización donde se hizo la primera solicitud.
- (510)** Actividades que divulga.
- (511)** Clasificación Internacional de productos y servicios.
- (531)** Clasificación de los elementos figurativos de las marcas.
- (540)** Diseño.
- (561)** Denominación de la marca.
- (591)** Información relativa a los colores reivindicados.
- (730)** Nombre del solicitante o concesionario y país de origen.
- (740)** Agente oficial o mandatario.

**MARCAS COMERCIALES**

**Solicitudes**

- (210)-** 2008-0398
- (220)-** 2008.07.10
- (510)-** Producción y procesamiento de gases industriales y medicinales (para aerosol y oxígeno) carburo de calcio y residuales.
- (511)-** 01
- (510)-** Producción y ensamble de tanques, cisternas, cilindros, equipos, partes piezas y agregados para gases industriales y medicinales, sus mezclas carburo de calcio y sus residuales.
- (511)-** 06
- (510)-** Comercialización de gases industriales y medicinales, sus mezclas, carburo de calcio y sus residuales, tanques, cisternas, cilindros, equipos, partes y agregados, comercialización de tecnologías de aplicaciones y nuevos usos de los gases industriales medicinales y de corte de soldadura, comercialización de química ligera, suministro de fuerza de trabajo, comercialización y extintores
- (511)-** 35
- (510)-** Servicio de recarga, mantenimiento y reparaciones de extintores.
- (511)-** 37
- (510)-** Transportación de gases industriales y medicinales, sus mezclas, carburo y sus residuales.
- (511)-** 39
- (531)-** 27.05.03
- (540)-**



- (561)-** GASES INDUSTRIALES
- (730)-** EMPRESA NACIONAL DE GASES INDUSTRIALES, PERTENECIENTE AL GRUPO EMPRESARIAL DE LA INDUSTRIA QUIMICA, domiciliada en carretera Santa Maria kilómetro 4 ½ , Guanabacoa, Ciudad de La Habana, República de Cuba
- (740)-** Díaz Figueroa, Yuleisy, CU  
-----
- (210)-** 2008-0558
- (220)-** 2008.10.27
- (510)-** Ofrecer servicios de Educación Ambiental y cursos de capacitación
- (511)-** 41
- (510)-** Para realizar investigaciones ambientales y el estudio de la flora tropical con énfasis en las especies autóctonas especialmente las endémicas de la provincia y la nación, así como brindar servicios científicos-técnicos vincula-

dos con dichas investigaciones.

- (511)-** 42
- (531)-** 27.05.22
- (540)-**



- (730)-** CENTRO DE INVESTIGACIONES Y SERVICIOS AMBIENTALES (ECOVIDA), domiciliada en Km. 2½ Carretera a Luis Lazo, Pinar del Río, Pinar del Río, República de Cuba
- (740)-** Vázquez Pérez, Yoel, CU  
-----
- (210)-** 2008-0575
- (220)-** 2008.11.03
- (510)-** Preparaciones para blanquear y otras sustancias para la colada, preparaciones para limpiar, pulir, desengrasar y raspar, especialmente: detergentes para pre-lavado y lavado de todo tipo de fibras textiles.
- (511)-** 03
- (561)-** TRETASURF
- (730)-** PROQUIMIA SA, domiciliada en Carretera de Prats E-08500 Vic, España
- (740)-** León Villaverde, Haliveth, CU.  
-----

- (210)-** 2008-0576
- (220)-** 2008.11.04
- (510)-** Aparatos e instrumentos científicos, náuticos, geodésicos, fotográficos, ópticos, de pesar, de medida, de señalización, de control (inspección) de socorro (salvamento) y de enseñanza; aparatos e instrumentos para la conducción, distribución, transformación, acumulación, regulación o control de la electricidad; aparatos para el registro, transmisión, reproducción del sonido o imágenes; soportes de registros magnéticos, discos acústicos; distribuidores automáticos y mecanismos para aparatos de previo pago; cajas registradoras, máquinas calculadoras, equipos para el tratamiento de la información y ordenadores; extintores.
- (511)-** 09
- (510)-** Aparatos de alumbrado
- (511)-** 11
- (510)-** Publicidad; gestión de negocios comerciales; administración comercial; trabajos de oficina.

- (511)- 35
- (531)- 26.01.02;27.05.22
- (540)-



- (561)- ECO MAX
- (730)- VISTA CRESTA, S.A., domiciliada en calle 15, Santa Isabel, Zona Libre de Colón, Panamá
- (740)- Bermúdez Benítez, Leticia Laura, CU

- (210)- 2008-0577
- (220)- 2008.11.04
- (510)- Aparatos e instrumentos científicos, náuticos, geodésicos, fotográficos, ópticos, de pesar, de medida, de señalización, de control (inspección) de socorro (salvamento) y de enseñanza; aparatos e instrumentos para la conducción, distribución, transformación, acumulación, regulación o control de la electricidad; aparatos para el registro, transmisión, reproducción del sonido o imágenes; soportes de registros magnéticos, discos acústicos; distribuidores automáticos y mecanismos para aparatos de previo pago; cajas registradoras, máquinas calculadoras, equipos para el tratamiento de la información y ordenadores; extintores.

- (511)- 09
- (510)- Aparatos de alumbrado, de calefacción, de producción de vapor, de cocción, de refrigeración, de secado, de ventilación, de distribución de agua e instalaciones sanitarias.

- (511)- 11
- (510)- Publicidad; gestión de negocios comerciales; administración comercial; trabajos de oficina.

- (511)- 35
- (531)- 26.04.11;26.03.05;27.05.17;27.05.22
- (540)-



- (561)- IKE LITE DESIGN
- (730)- VISTA CRESTA, S.A., domiciliada en calle 15, Santa Isabel, Zona Libre de Colón, Panamá
- (740)- Bermúdez Benítez, Leticia Laura, CU

- (210)- 2008-0578
- (220)- 2008.11.04
- (510)- Aparatos e instrumentos científicos, náuticos, geodésicos, fotográficos, ópticos, de pesar, de medida, de señalización, de control (inspección) de socorro (salvamento) y de enseñanza; aparatos e instrumentos para la conducción, distribución, transformación, acumulación, regulación o control de la electricidad; aparatos para el registro, transmisión, reproducción del sonido o imágenes; soportes de registros magnéticos, discos acústicos; distribuidores automáticos y mecanismos para aparatos de previo pago; cajas registradoras, máquinas calculadoras, equipos para el tratamiento de la información y ordenadores; extintores.

- (511)- 09
- (510)- Aparatos de alumbrado, de calefacción, de producción de vapor, de cocción, de refrigeración, de secado, ventilación, de distribución de agua e instalaciones sanitarias.

- (511)- 11
- (510)- Publicidad; gestión de negocios comerciales; administración comercial; trabajos de oficina.

- (511)- 35
- (531)- 01.01.01;27.05.11
- (540)-



- (561)- BRIGHT STAR LIGHTING
- (730)- VISTA CRESTA, S.A., domiciliada en calle 15, Santa Isabel, Zona Libre de Colón, Panamá
- (740)- Bermúdez Benítez, Leticia Laura, CU

- (210)- 2008-0579
- (220)- 2008.11.04
- (510)- Aparatos e instrumentos científicos, náuticos, geodésicos, fotográficos, ópticos, de pesar, de medida, de señalización, de control (inspección) de socorro (salvamento) y de enseñanza; aparatos e instrumentos para la conducción, distribución, transformación, acumulación, regulación o control de la electricidad; aparatos para el registro, transmisión, reproducción del sonido o imágenes; soportes de registros magnéticos, discos acústicos; distribuidores automáticos y mecanismos para aparatos de previo pago; cajas registradoras, máquinas calculadoras, equipos para el tratamiento de la información y ordenadores; extintores.

- (511)- 09
- (510)- Aparatos de alumbrado, de calefacción, de producción de vapor, de coc-

ción, de refrigeración, de secado, ventilación, de distribución de agua e instalaciones sanitarias.

- (511)- 11  
(510)- Publicidad; gestión de negocios comerciales; administración comercial; trabajos de oficina.

- (511)- 35  
(531)- 26.04.22;27.05.24

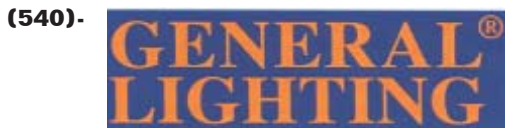

- (561)- GENERAL LIGHTING  
(730)- VISTA CRESTA, S.A., domiciliada en calle 15, Santa Isabel, Zona Libre de Colón, Panamá  
(740)- Bermúdez Benítez, Leticia Laura, CU  
-----

- (210)- 2008-0580  
(220)- 2008.11.04  
(510)- Aparatos e instrumentos científicos, náuticos, geodésicos, fotográficos, ópticos, de pesar, de medida, de señalización, de control (inspección) de socorro (salvamento) y de enseñanza; aparatos e instrumentos para la conducción, distribución, transformación, acumulación, regulación o control de la electricidad; aparatos para el registro, transmisión, reproducción del sonido o imágenes; soportes de registros magnéticos, discos acústicos; distribuidores automáticos y mecanismos para aparatos de previo pago; cajas registradoras, máquinas calculadoras, equipos para el tratamiento de la información y ordenadores; extintores.

- (511)- 09  
(510)- Aparatos de alumbrado, de calefacción, de producción de vapor, de cocción, de refrigeración, de secado, ventilación, de distribución de agua e instalaciones sanitarias.

- (511)- 11  
(510)- Publicidad; gestión de negocios comerciales; administración comercial; trabajos de oficina.

- (511)- 35  
(531)- 27.05.07;27.05.09;...00  
(540)-



- (561)- LUMICENTRO  
(730)- VISTA CRESTA, S.A., domiciliada en calle 15, Santa Isabel, Zona Libre de Colón, Panamá  
(740)- Bermúdez Benítez, Leticia Laura, CU  
-----

- (210)- 2008-0581  
(220)- 2008.11.04  
(510)- Aparatos e instrumentos científicos, náuticos, geodésicos, fotográficos, ópticos, de pesar, de medida, de señalización, de control (inspección) de socorro (salvamento) y de enseñanza; aparatos e instrumentos para la conducción, distribución, transformación, acumulación, regulación o control de la electricidad; aparatos para el registro, transmisión, reproducción del sonido o imágenes; soportes de registros magnéticos, discos acústicos; distribuidores automáticos y mecanismos para aparatos de previo pago; cajas registradoras, máquinas calculadoras, equipos para el tratamiento de la información y ordenadores; extintores.

- (511)- 09  
(510)- Aparatos de alumbrado, de calefacción, de producción de vapor, de cocción, de refrigeración, de secado, ventilación, de distribución de agua e instalaciones sanitarias.

- (511)- 11  
(510)- Publicidad; gestión de negocios comerciales; administración comercial; trabajos de oficina.

- (511)- 35  
(531)- 26.04.11;27.01.02  
(540)-



- (561)- LITE MART  
(730)- VISTA CRESTA, S.A., domiciliada en calle 15, Santa Isabel, Zona Libre de Colón, Panamá  
(740)- Bermúdez Benítez, Leticia Laura, CU  
-----

- (210)- 2008-0582  
(220)- 2008.11.05  
(510)- Soportes de registro magnéticos, discos acústicos; equipos para el tratamiento de la información y ordenadores; software grabado en soporte magnético

- (511)- 09  
(510)- Diseño y desarrollo de ordenadores y software.

- (511)- 42  
(531)- 26.04.06;26.04.11;27.05.01  
(540)-



- (561)- CERES  
(730)- UNIVERSIDAD DE LAS CIENCIAS INFORMÁTICAS "UCI", domiciliada en Carretera a San Antonio de los Baños, kilómetro 2 ½, Torrens, Boyeros, Ciudad de La Habana, República de Cuba  
(740)- Pérez Valdés, Ignacio, CU  
-----

- (210)- 2008-0583  
(220)- 2008.11.05  
(510)- Soportes de registro magnéticos, discos acústicos; equipos para el tratamiento de la información y ordenadores; software grabado en soporte magnético  
(511)- 09  
(510)- Diseño y desarrollo de ordenadores y software.  
(511)- 42  
(531)- 26.11.12  
(540)-



- (561)- ALAS  
(730)- UNIVERSIDAD DE LAS CIENCIAS INFORMÁTICAS "UCI", domiciliada en Carretera a San Antonio de los Baños, kilómetro 2 ½, Torrens, Boyeros, Ciudad de La Habana, República de Cuba  
(740)- Pérez Valdés, Ignacio, CU  
-----

- (210)- 2008-0584  
(220)- 2008.11.05  
(510)- Cierres de cremallera.  
(511)- 26  
(561)- OPTI  
(730)- J. & P. COATS, LIMITED, domiciliada en 155 St. Vincent Street, Glasgow, Scotland, Reino Unido  
(740)- Vázquez D' Alvaré, Dánice, CU  
-----

- (210)- 2008-0585  
(220)- 2008.11.06  
(510)- Aparatos de alumbrado, de calefacción, de producción de vapor, de cocción, de refrigeración, de secado, de ventilación, de distribución de agua e instalaciones sanitarias.

- (511)- 11  
(531)- 26.01.02;26.01.20  
(540)-



- (561)- DESIGNERS  
(730)- VISTA CRESTA, S.A., domiciliada en calle 15, Santa Isabel, Zona Libre de Colón, Panamá  
(740)- Bermúdez Benítez, Leticia Laura, CU  
-----

- (210)- 2008-0586  
(220)- 2008.11.06  
(510)- Celulosa.  
(511)- 01  
(561)- SUZANO PULP  
(730)- SUZANO PAPEL E CELULOSE S/A, domiciliada en Avenida Tancredo Neves, 274 - bloco B - salas 121, 122 y 123, Ciudad del Salvador, Brasil  
(740)- Ruíz Sotolongo, María Lourdes, CU  
-----

- (210)- 2008-0587  
(220)- 2008.11.07  
(510)- Salsa, productos para aromatizar o sazonar los alimetros  
(511)- 30  
(531)- 27.05.07;27.05.17  
(540)-



- (561)- NESTLÉ  
(730)- SOCIÉTÉ DES PRODUITS NESTLÉ, S.A., domiciliada en CH-1800 Vevey, Suiza  
(740)- Bermúdez Benítez, Leticia Laura, CU  
-----

- (210)- 2008-0588  
(220)- 2008.11.10  
(510)- Preparaciones para blanquear y otras sustancias para la colada; preparaciones para limpiar, pulir, desengrasar y raspar; jabones; perfumería, aceites esenciales, cosméticos, lociones para el cabello, dentífricos.  
(511)- 03

(531)- 27.05.02

(540)-

# Blancosol

(561)- BLANCOSOL

(730)- GRUPO EMPRESARIAL DE PRODUCCIONES BIOFARMACÉUTICAS Y QUÍMICAS LABIOFAM, domiciliada en Avenida Independencia kilómetro 16½, Boyeros, Ciudad de La Habana, República de Cuba

(740)- Vázquez D' Alvaré, Dánice, CU  
-----

(210)- 2008-0589

(220)- 2008.11.10

(510)- Preparaciones para blanquear y otras sustancias para la colada; preparaciones para limpiar, pulir, desengrasar y raspar; jabones; perfumería, aceites esenciales, cosméticos, lociones para el cabello, dentífricos.

(511)- 03

(531)- 27.05.03;27.05.17

(540)-

# Afín

(561)- AFÍN

(730)- GRUPO EMPRESARIAL DE PRODUCCIONES BIOFARMACÉUTICAS Y QUÍMICAS LABIOFAM, domiciliada en Avenida Independencia kilómetro 16½, Boyeros, Ciudad de La Habana, República de Cuba

(740)- Vázquez D' Alvaré, Dánice, CU  
-----

(210)- 2008-0590

(220)- 2008.11.10

(510)- Preparaciones para blanquear y otras sustancias para la colada; preparaciones para limpiar, pulir, desengrasar y raspar; jabones; perfumería, aceites esenciales, cosméticos, lociones para el cabello, dentífricos.

(511)- 03

(561)- BRILLASOL

(730)- GRUPO EMPRESARIAL DE PRODUCCIONES BIOFARMACÉUTICAS Y QUÍMICAS LABIOFAM, domiciliada en Avenida Independencia Kilómetro 16½, Boyeros, Ciudad de La Habana, República de Cuba

(740)- Vázquez D' Alvaré, Dánice, CU  
-----

(210)- 2008-0591

(220)- 2008.11.10

(510)- Publicaciones, impresos, folletos y catálogos turísticos.

(511)- 16

(510)- Servicios inmobiliarios.

(511)- 36

(510)- Servicios de construcción, reparación e instalación

(511)- 37

(510)- Servicios de agencias de viajes, así como transporte de pasajeros.

(511)- 39

(510)- Servicios de reservas de alojamiento para viajeros; servicios de hoteles y restaurantes.

(511)- 43

(531)- 01.01.02;01.01.10

(540)-



(730)- IBEROSTAR HOTELES Y APARTAMENTOS, S.L., domiciliada en Menorca 10-07011 Palma de Mallorca, España

(740)- Vázquez D' Alvaré, Dánice, CU  
-----

(210)- 2008-0592

(220)- 2008.11.10

(510)- Productos farmacéuticos, veterinarios e higiénicos

(511)- 05

(561)- DIABAK

(730)- INTERSAN PLUS, domiciliada en calle Silikatnaya número 19, Mytischí, Región de Moscú, U.R.S.S.

(740)- León Villaverde, Haliveth, CU  
-----

(210)- 2008-0593

(220)- 2008.11.10

(510)- Publicaciones, impresos, folletos y catálogos turísticos.

(511)- 16

(510)- Servicios de agencias de viajes, así como transporte de pasajeros.

(511)- 39

(510)- Servicios de reservas de alojamiento para viajeros; servicios de hoteles y restaurantes.

(511)- 43

(531)- 01.01.02;01.01.10;26.04.13;26.04.22

(540)-



(561)- HOTELS & RESORT

(730)- IBEROSTAR HOTELES Y APARTAMENTOS, S.L., domiciliada en Menorca 10-07011 Palma de Mallorca, España

(740)- Vázquez D' Alvaré, Dánice, CU  
-----

(210)- 2008-0594

(220)- 2008.11.10

(510)- Publicaciones, impresos, folletos y catálogos turísticos

(511)- 16

(510)- Servicios de agencias de viajes, así como transporte de pasajeros.

(511)- 39

(510)- Servicios de reservas de alojamiento para viajeros; servicios de hoteles y restaurantes.

(511)- 43

(531)- 01.01.02;01.01.10;26.04.13;26.04.22

(540)-



(561)- GRUPO IBEROSTAR

(730)- IBEROSTAR HOTELES Y APARTAMENTOS, S.L., domiciliada en Menorca 10-07011 Palma de Mallorca, España

(740)- Vázquez D' Alvaré, Dánice, CU  
-----

(210)- 2008-0595

(220)- 2008.11.10

(510)- Servicios de telecomunicaciones y telemáticos; servicios para computadoras, inclusive provisión de servicios por línea para la transmisión electrónica de un amplio rango de información de multi-medias y para la interacción y telecomunicaciones con otros usuarios de computadoras en relación con temas de interés general y especial; servicios de transmisión de información a través de redes privadas y públicas de telecomunicación; servicios de acceso a redes mundiales de informática, comunicaciones por terminales de ordenador; telecomunicacio-

nes a través de redes mundiales de informática; suministro de acceso a múltiples usuarios a una red de información global computarizada o cualquier base de datos para la transmisión y difusión de cualquier tipo de información, imagen o sonido; servicios de ordenador, en concreto, acceso a un directorio de la red mundial que organiza sitios en Internet de amplia difusión, grupos de noticias y otros de áreas temáticas que permiten a los clientes acceder a dichas áreas; facilitación de instalaciones en línea para la interacción en tiempo real con otros usuarios de ordenador para tratar temas de interés general y para la práctica de juegos; servicios de un portal de Internet de información, entretenimiento y contenidos varios.

(511)- 38

(531)- 26.01.13;27.05.01

(540)-



(561)- STARMEDIA

(730)- ERESMAS INTERACTIVA, INC, domiciliada en 1201 Brickell Avenue Suite 350, Miami, FL 33131, Estados Unidos de América

(740)- Vázquez D' Alvaré, Dánice, CU  
-----

(210)- 2008-0596

(220)- 2008.11.11

(510)- Productos químicos (aditivos)

(511)- 01

(531)- 25.07.15;27.05.10

(540)-



(561)- BIOMIX-D

(730)- CENTRO DE INVESTIGACIÓN DEL PETRÓLEO (CEINPET), domiciliada en Washinton, número 169, esquina a Churrucá, Cerro, Ciudad de La Habana, República de Cuba

(740)- Betancourt Hernández, Raisa, CU  
-----

(210)- 2008-0597

(220)- 2008.11.11

(510)- Metales comunes, metales blancos, minerales y sus aleaciones, en estado bruto o semielaborados, incluyendo óxido de aluminio, aluminio, acero en estado bruto o semielaborado, cobre, hierro,

- manganeso, níquel, niobio, oro, titanio, cinc y otros.
- (511)-** 06  
**(510)-** Administración de negocios, importación, exportación y comercio de productos y sus materias primas.
- (511)-** 35  
**(510)-** Actividades de minería y extracción.
- (511)-** 37  
**(561)-** VALE INCO  
**(730)-** COMPANHIA VALE DO RIO DOCE, domiciliada en avenida Graca Aranha, 26, Bairro Castelo, 20030-001, Río de Janeiro, Brasil
- (740)-** Bermúdez Benítez, Leticia Laura, CU  
-----
- (210)-** 2008-0598  
**(220)-** 2008.11.12  
**(510)-** Publicaciones, impresos, folletos y catálogos turísticos.
- (511)-** 16  
**(510)-** Servicios de agencias de viajes, así como transporte de pasajeros.
- (511)-** 39  
**(510)-** Servicios de reservas de alojamiento para viajeros; servicios de hoteles y restaurantes.
- (511)-** 43  
**(531)-** 01.01.02;01.01.10;26.04.13;26.04.22  
**(540)-**
- 
- (561)-** IBEROSTAR  
**(730)-** IBEROSTAR HOTELES Y APARTAMENTOS, S.L., domiciliada en Menorca 10-07011 Palma de Mallorca, España
- (740)-** Vázquez D' Alvaré, Dánice, CU  
-----
- (210)-** 2008-0599  
**(220)-** 2008.11.13  
**(510)-** Espectáculos musicales.
- (511)-** 41  
**(561)-** LA CIMA R.S.  
**(730)-(740)-** SANCHEZ JAVIER, RAQUEL SIMONA, domiciliada en Cristo, número 12, entre Muralla y Teniente Rey, La Habana Vieja, Ciudad de La Habana, República de Cuba  
-----
- (210)-** 2008-0600  
**(220)-** 2008.11.14  
**(510)-** Aguas, aguas minerales y gaseosas, y otras bebidas no alcohólicas, incluyendo aguas gaseosas (minerales o no), agua de manantial, aguas carbonatadas, con o sin sabores de frutas o vegetales, entre otras; limonadas; sodas; bebidas no alcohólicas, incluyendo bebidas de frutas y jugos de frutas; sorbetes; jarabes y preparaciones para hacer bebidas, siropes para bebidas, extractos de frutas y vegetales.
- (511)-** 32  
**(561)-** BONAFONT  
**(730)-** BONAFONT, S.A. DE C.V., domiciliada en Guillermo González Camarena 333, Colonia Centro de Ciudad de Santa Fé, Delegación Álvaro Obregón C.P. 01210, México
- (740)-** Triana López, Beatriz, CU  
-----
- (210)-** 2008-0601  
**(220)-** 2008.11.14  
**(510)-** Aguas, aguas minerales y gaseosas, y otras bebidas no alcohólicas, incluyendo aguas gaseosas (minerales o no), agua de manantial, aguas carbonatadas, con o sin sabores de frutas o vegetales, entre otras; limonadas; sodas; bebidas no alcohólicas, incluyendo bebidas de frutas y jugos de frutas; sorbetes; jarabes y preparaciones para hacer bebidas, siropes para bebidas, extractos de frutas y vegetales.
- (511)-** 32  
**(561)-** BONAFONT EL AGUA LIGERA  
**(730)-** BONAFONT, S.A. DE C.V., domiciliada en Guillermo González Camarena 333, Colonia Centro de Ciudad de Santa Fé, Delegación Álvaro Obregón C.P. 01210, México
- (740)-** Triana López, Beatriz, CU  
-----
- (210)-** 2008-0602  
**(220)-** 2008.11.14  
**(510)-** Aguas, aguas minerales y gaseosas, y otras bebidas no alcohólicas, incluyendo aguas gaseosas (minerales o no), agua de manantial, aguas carbonatadas, con o sin sabores de frutas o vegetales, entre otras; limonadas; sodas; bebidas no alcohólicas, incluyendo bebidas de frutas y jugos de frutas; sorbetes; jarabes y preparaciones para hacer bebidas, siropes para bebidas, extractos de frutas y vegetales.
- (511)-** 32  
**(561)-** LIGERI DE BONAFONT  
**(730)-** BONAFONT, S.A. DE C.V., domiciliada en Guillermo González Camarena

- 333, Colonia Centro de Ciudad de Santa Fé, Delegación Álvaro Obregón C.P. 01210, México
- (740)-** Triana López, Beatriz, CU  
-----
- (210)-** 2008-0603  
**(220)-** 2008.11.14  
**(510)-** Aguas, aguas minerales y gaseosas, y otras bebidas no alcohólicas, incluyendo aguas gaseosas (minerales o no), agua de manantial, aguas carbonatadas, con o sin sabores de frutas o vegetales, entre otras; limonadas; sodas; bebidas no alcohólicas, incluyendo bebidas de frutas y jugos de frutas; sorbetes; jarabes y preparaciones para hacer bebidas, siropes para bebidas, extractos de frutas y vegetales.
- (511)-** 32  
**(561)-** LEVITÉ  
**(730)-** BONAFONT, S.A. DE C.V., domiciliada en Guillermo González Camarena 333, Colonia Centro de Ciudad de Santa Fé, Delegación Álvaro Obregón C.P. 01210, México
- (740)-** Triana López, Beatriz, CU  
-----
- (210)-** 2008-0604  
**(220)-** 2008.11.14  
**(510)-** Vino de jerez  
**(511)-** 33  
**(561)-** DRY SACK  
**(730)-** BODEGAS WILLIAMS & HUMBERT, S.A., domiciliada en Ctra, Nacional IV, kilómetro 641.75, 11408 Jerez de La Frontera (Cadiz), España
- (740)-** Ramírez Pastor, Yordanka, CU  
-----
- (210)-** 2008-0605  
**(220)-** 2008.11.19  
**(510)-** Para ron, elixir y néctar de ron  
**(511)-** 33  
**(561)-** "JARDINES DEL REY"  
**(730)-** EMPRESA DE BEBIDAS Y REFRES-COS CIEGO DE AVILA, domiciliada en Carretera Central, kilómetro 468, Extremo Oeste, Ciego de Ávila, Ciego de Ávila, República de Cuba
- (740)-** Monteagudo Morales, Yosvany, CU  
-----
- (210)-** 2008-0606  
**(220)-** 2008.11.19  
**(510)-** Para cervezas y agua  
**(511)-** 32  
**(510)-** Para ron

- (511)-** 33  
**(561)-** "LA PALMA"  
**(730)-** EMPRESA DE BEBIDAS Y REFRES-COS CIEGO DE AVILA, domiciliada en Carretera Central, kilómetro 468, extremo oeste, Ciego de Ávila, Ciego de Ávila, República de Cuba
- (740)-** Monteagudo Morales, Yosvany, CU  
-----

- (210)-** 2008-0607  
**(220)-** 2008.11.20  
**(510)-** Bombas (máquinas), Bomba de agua para acuarios, motores eléctricos que no sean para vehículos terrestres, trituradora, Bombas de agua para automóviles, cortadora de césped, escarificadores, quitanieves, cortadoras de paja, motosierra, cortadoras de seto, cortadoras tipo cepillo, sopladores de hojas, máquinas para reducir césped, cortadoras de borde.

- (511)-** 07  
**(531)-** 26.11.12;27.05.01  
**(540)-**



- (561)-** LEO  
**(730)-** ZHEJIANG LEO CO., LTD., domiciliada en No 1 Leo Road, Binhai, Wenling, Zhejiang, China
- (740)-** Triana López, Beatriz, CU  
-----

- (210)-** 2008-0609  
**(220)-** 2008.11.21  
**(510)-** Jabones; perfumería; aceites esenciales; cosméticos; dentífricos; lociones para el cabello y lociones para el afeitado, aguas de colonia; desodorantes de uso personal y acondicionadores del cabello.

- (511)-** 03  
**(531)-** 27.05.01;27.05.08  
**(540)-**



- (561)-** TAHE  
**(730)-** DISTRIBUCIONES MAGAÑA, S.L., domiciliada en Pol. Ind. Oeste, c/ Paraguay, Parc 8/3, 30169 San Ginés (Murcia), España
- (740)-** León Villaverde, Haliveth, CU  
-----

- (210)-** 2008-0610
- (220)-** 2008.11.21
- (510)-** Vino de Jerez
- (511)-** 33
- (561)-** WILLIAMS & HUMBERT
- (730)-** BODEGAS WILLIAMS & HUMBERT, S.A., domiciliada en Ctra. Nacional IV, kilómetro 641.75, 11408 Jerez de La Frontera (Cadiz), España
- (740)-** León Villaverde, Haliveth, CU

**(540)-**

*LMuñoz*

- (561)-** L MUÑOZ
- (730)-(740)-** LIRIANO MUÑOZ, LUIS, domiciliada en Concha, número 72, esquina Luz Caballero, Colón, Colón, Matanzas, República de Cuba

- (210)-** 2008-0611
- (220)-** 2008.11.21
- (510)-** Servicios de reserva de plazas de viajes; servicios de organización de viajes.
- (511)-** 30
- (510)-** Casinos, a saber, servicios de apuestas y juegos de azar; espectáculos en directo, a saber, representaciones en directo de grupos musicales y espectáculos de comedia en directo; servicios de discotecas; servicios de gimnasios, a saber, prestación de instrucción y de material para el ejercicio físico; servicios de centros recreativos, a saber, servicios de clubes de campo y clubes de golf; provisión de instalaciones deportivas y recreativas; organización y celebración de conferencias educativas; servicios de entretenimiento, organización y celebración de espectáculos en vivo, tales como conciertos de piano, eventos en la pantalla grande, números cómicos, actuaciones de danza, representaciones teatrales, obras de teatro, producciones escenográficas, espectáculos de magia, espectáculos de arte de acción (performances); agencias de reservas de localidades para espectáculos, a saber, reservas de localidades para obras de teatro, ópera y conciertos, todos a ofrecerse exclusivamente en hoteles y complejos hoteleros.

- (210)-** 2008-0614
- (220)-** 2008.11.26
- (510)-** Para distinguir instrumentos musicales.
- (511)-** 15
- (510)-** Publicaciones.
- (511)-** 16
- (510)-** Servicios de publicidad, venta de artículos promocionales.
- (511)-** 35
- (510)-** Servicios de artistas de espectáculos, representaciones teatrales, musicales, organización y dirección de coloquios, servicios de composición musical, organización de concursos, Organización y dirección de conferencias, decoración de espectáculos, servicios de representación de espectáculos, reserva de entradas para espectáculos, servicios de fotografía, servicios grabaciones discográficas y filmado de cintas de video, publicación de libros y publicación electrónica, montaje de programas de televisión, redacción de guiones, talleres relacionados con el teatro.
- (511)-** 41
- (510)-** Creación, desarrollo y mantenimiento de sitio y página web y servicio de diseño.
- (511)-** 42
- (561)-** RICHARD EGÜES
- (730)-(740)-** EGÜES CÁRDENAS, MANUEL, CU

- (511)-** 41
- (510)-** Servicios hoteleros; servicios de bares, restaurantes y cafeterías.
- (511)-** 43
- (561)-** OASIS SENS
- (730)-** PRINCESS AMERICANA, SARL, domiciliada en 1, Allée Scheffer, Luxembourg, L-2520, Luxemburgo
- (740)-** Bermúdez Benítez, Leticia Laura, CU

- (210)-** 2008-0615
- (220)-** 2008.11.27
- (510)-** Cerraduras de golpe.
- (511)-** 06
- (510)-** Cerraduras eléctricas
- (511)-** 09
- (531)-** 26.07.20;26.04.22;27.05.17
- (540)-**



- (210)-** 2008-0613
- (220)-** 2008.11.26
- (510)-** Servicios de fotografía.
- (511)-** 41
- (531)-** 27.05.13

- (561)-** TESA
- (730)-** COMPAÑIA DE ESTUDIOS SERVICIOS Y TECNOLOGIAS APLICADAS S.L. (CESYTA), domiciliada en avenida San Sebastián, número 76, Polígo-

no Industrial Bidabitarte 17 de  
Astigarraga, Guipúzcoa, España  
(740)- Vázquez D' Alvaré, Dánice, CU  
-----

- (210)- 2008-0616  
(220)- 2008.11.28  
(510)- Publicidad, gestión de negocios comerciales. Promoción de paquetes informativos para el turismo  
(511)- 35  
(510)- Educación, formación y esparcimiento.  
(511)- 41  
(531)- 26.01.18;26.04.06  
(540)-



- (561)- CEDITUR  
(730)- ESCUELA DE HOTELERÍA Y TURISMO "HERMANOS GÓMEZ", domiciliada en avenida Mónaco, sin número, esquina Carretera Central Este, Camagüey, Camagüey, República de Cuba  
(740)- León Montardy, Lexy, CU  
-----

- (210)- 2008-0617  
(220)- 2008.11.28  
(510)- Herbicidas.  
(511)- 05  
(531)- 26.04.15;26.04.22;27.05.01  
(540)-



- (561)- HERBIO  
(730)- INSTITUTO CUBANO DE INVESTIGACIONES DE LOS DERIVADOS DE LA CAÑA DE AZÚCAR (ICIDCA), domiciliada en Vía Blanca número 804, esquina Carretera Central, San Miguel del Padrón, Ciudad de La Habana, República de Cuba  
(740)- Delgado Arrieta, Grizel, CU  
-----

**Nombres Comerciales**

- (210)-** 2008-0029
- (220)-** 2008.11.18
- (510)-** Producir y comercializar hormas, tacos, troqueles, suelas, granulado de PVC, botas de PVC, y calzado; producir, distribuir y comercializar de forma mayorista pegamentos, disolventes, líquidos de acabado, cordones y cintas de puntear; recuperar y comercializar de forma mayorista maquinarias, piezas de repuesto y equipamiento del calzado; producir y comercializar piezas de repuesto, partes, accesorios y equipos destinados a la fabricación de calzado; brindar servicios de reparación y mantenimiento a sistemas automatizados de control y equipos eléctricos; prestar servicios de reparación y mantenimiento de compresores de aire y equipos de ingeniería; y brindar servicios de enrollado de motores eléctricos y bobinas . Prestar servicios de montaje de compresores de aire y equipos de ingeniería . Comercializar recortería y desechos del proceso productivo . Ofrecer servicios de hojalatería y pailería; de reparación y mantenimiento a equipos automotores; de transportación de carga por vía automotor; de alquiler de maquinarias y equipamiento tecnológico de la industria del calzado; de alquiler de locales, de instalación de aire comprimido, eléctricos, mecánicos y neumáticos; de reparación y mantenimiento constructivo; de herrería; de reparación y montaje de carpintería de aluminio y PVCi. Brindar servicios de modernización, instalación y traslado de fábricas, líneas de producción y equipos. Comercializar materiales ociosos y de lento movimiento. Brindar servicios de la Unión de Cuero y Calzado de alimentación a los trabajadores, de auditoria técnica sobre el mantenimiento industrial y de consumo de energía, de jardinería, de decoración y de transportación de personal. Ofrecer servicios de capacitación, recalificación y adiestramiento en la actividad de calzado y gestión empresarial. Brindar servicios de alojamiento no turístico y de alimentación.
- (561)-** ORYS
- (730)-** EMPRESA DE ASEGURAMIENTO DEL CALZADO, domiciliada en Calzada de Luyanó esquina López, Diez de Octubre, Ciudad de La Habana, República de Cuba
- (740)-** Licea Torrens, Orlando, CU  
-----

**Lemas Comerciales**

- (210)-** 2008-0029
- (220)-** 2008.11.07
- (510)-** Para llamar la atención del público sobre la producción y comercialización de forma mayorista alimentos balanceados para animales, sus materias primas, aves vivas, huevos de aves, carne de aves, subproductos avícolas, embutidos, ahumados, carne de conejos, ovejos y cerdos. Producir y comercializar de forma mayorista comedores, bebederos, jaulas incubadoras, mallas perles , vagones de construcción, mezcladoras, sinfines, partes, piezas y accesorios metal mecánicos. Producir y comercializar de forma minorista a través del Mercado Agropecuario Estatal, ferias y eventos similares y a trabajadores del sistema: aves vivas y otros animales de las distintas especies de ganado menor, incluyendo sus carnes, huevos de cáscara marrón, huevos de cáscara blanca no comercializables, huevos de codorniz, subproductos avícolas y productos agropecuarios. Producir y comercializar de forma mayorista materiales alternativos de construcción, proyección y construcción civil y montaje de instalaciones avícolas. Prestar servicio de frigorífico, matadero e incubación. Prestar servicios de construcción y reparación de calles, caminos, obras sociales y agropecuarias. Prestar servicios de transporte especializado de piensos, materias primas, así como de carga y servicios de alquiler de equipos. Brindar servicios de comedor, cafetería y recreación a los trabajadores del sistema. Ofrecer servicios de alquiler de áreas y locales y alojamiento con gastronomía asociada. Ofrecer servicios de construcción y reparación de viviendas a los trabajadores del sistema.
- (561)-** AMANECER CON GUSTO
- (730)-** EMPRESA AVÍCOLA HOLGUÍN, domiciliada en calle General Salazar, número 15, entre Maceo y Libertad, República de Cuba
- (740)-** Serrano Ricardo, Lino, CU  
-----
  
- (210)-** 2008-0030
- (220)-** 2008.11.14
- (510)-** Para publicitar el servicio de alquiler de equipos para la elevación y colocación de cargas (grúas torres, grúas sobre camión, otros tipos de grúas, elevadores, etc.
- (561)-** A LA ALTURA DE LOS TIEMPOS
- (730)-** EMPRESA CENTRAL DE EQUIPOS (CUBIZA), domiciliada en Avenida Zoológico numero 4 esquina Avenida

- 26 , Nuevo Vedado, Plaza de La Revolución, Ciudad de La Habana, República de Cuba
- (740)-** Pita Acosta, Luis Gustavo, CU  
-----
  
- (210)-** 2008-0031
- (220)-** 2008.11.28
- (510)-** Para llamar la atención del público sobre la actividad de diseño de software personalizados.
- (561)-** SOMOS LA AYUDA NECESARIA EN EL MOMENTO OPORTUNO
- (730)-** INSTITUTO CUBANO DE INVESTIGACIONES DE LOS DERIVADOS DE LA CAÑA DE AZÚCAR (ICIDCA), domiciliada en Vía Blanca número 804, esquina Carretera Central, San Miguel del Padrón, Ciudad de La Habana, República de Cuba
- (740)-** Delgado Arrieta, Grizel, CU  
-----

**Emblemas Empresariales**

- (210)-** 2008-0056
- (220)-** 2008.11.07
- (510)-** Para identificar a la persona jurídica dedicada a la producción de productos derivados de la miel, polen, propóleos y jalea real.
- (531)-** 05.03.20
- (540)-**

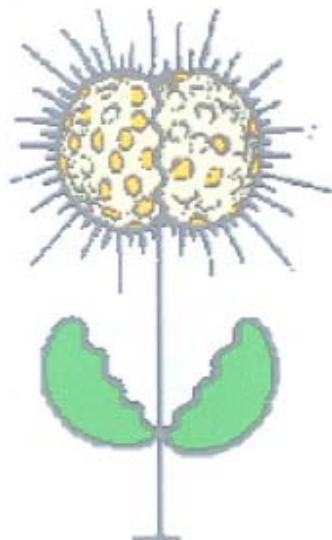

- (730)-** CENTRO DE INVESTIGACIONES APÍCOLAS, domiciliada en carretera Cano-Wajay, kilómetro 0, La Lisa, Ciudad de La Habana, República de Cuba
- (740)-** Estévez Rodríguez, Yadiley, CU

- (210)-** 2008-0057
- (220)-** 2008.11.07
- (510)-** Para identificar a la persona jurídica dedicada a producir y comercializar de forma mayorista alimentos balanceados para animales, sus materias primas, aves vivas, huevos de aves, carne de aves, subproductos avícolas, embutidos, ahumados, carne de conejos, ovejos y cerdos. Producir y comercializar de forma mayorista comedores, bebederos, jaulas incubadoras, mallas perles, vagones de construcción, mezcladoras, sinfines, partes, piezas y accesorios metal mecánicos. Producir y comercializar de forma minorista a través del Mercado Agropecuario Estatal, ferias y eventos similares y a trabajadores del sistema: aves vivas y otros animales de las distintas especies de ganado menor, incluyendo sus carnes, huevos de cáscara marrón, huevos de cáscara blanca no comercializables, huevos de codorniz, subproductos avícolas y productos agropecuarios. Producir y comercializar de forma mayorista materiales alternativos de construcción, proyección y construcción civil y montaje de instalaciones avícolas. Prestar servicio de

frigorífico, matadero e incubación. Prestar servicios de construcción y reparación de calles, caminos, obras sociales y agropecuarias. Prestar servicios de transporte especializado de piensos, materias primas, así como de carga y servicios de alquiler de equipos. Brindar servicios de comedor, cafetería y recreación a los trabajadores del sistema. Ofrecer servicios de alquiler de áreas y locales y alojamiento con gastronomía asociada. Ofrecer servicios de construcción y reparación de viviendas a los trabajadores del sistema.

- (531)-** 24.09.10;27.05.17
- (540)-**



- (561)-** AVIHO
- (730)-** EMPRESA AVÍCOLA HOLGUÍN, domiciliada en calle General Salazar, número 15, entre Maceo y Libertad, República de Cuba
- (740)-** Serrano Ricardo, Lino, CU

- (210)-** 2008-0058
- (220)-** 2008.11.19
- (510)-** Para identificar a la persona jurídica dedicada al abastecimiento de agua por redes de acueducto y por carros cisternas, evacuación de residuales líquidos, estudios y supresión de fugas de agua, limpiezas de tanques sépticos, fosas y otros sistemas de tratamiento de residuales líquidos. Mantenimiento de lagunas de oxidación, montaje, reparación y mantenimiento de redes técnicas, equipos de bombeo de medición y de proceso de tratamiento. Instalaciones para acueducto, alcantarillado y drenaje pluvial. Estudios de eficiencia y proyectos vinculados con la actividad, trabajos y análisis de laboratorio, servicios técnicos, consultoría y asistencia técnica para la compra de equipos hidráulicos, tuberías y tecnologías.

- (531)-** 26.11.12;26.11.14
- (540)-**



- (730)-** EMPRESA DE ACUEDUCTO Y ALcantarillado de Villa Clara, domiciliada en carretera Central Banda Esperanza, número 426, entre C y D, Santa Clara, Villa Clara, República de Cuba

**(740)-** Conrado González, Yaumara, CU  
-----

**(210)-** 2008-0059

**(220)-** 2008.11.28

**(510)-** Para identificar a la persona jurídica dedicada a producir y comercializar bebidas alcohólicas, refrescos, agua, hielo, vinagre, color caramelo, extractos aromáticos, mezclas secas, frutos secos, envases pet. y prestación de servicios de tonelería y aforo.

**(531)-** 13.03.01;27.05.01;27.0517.00

**(540)-**



**(561)-** EMBER

**(730)-** EMPRESA DE BEBIDAS Y REFRESCOS CIUDAD DE LA HABANA, domiciliada en Santa Catalina, número 930, entre Palatino y Suzarte, Cerro, Ciudad de La Habana, República de Cuba

**(740)-** Quintanilla Nieves, Idania P., CU  
-----

**(210)-** 2008-0060

**(220)-** 2008.11.28

**(510)-** Para identificar a la persona jurídica dedicada a la información y desarrollo de los recursos humanos en el sector del turismo. Brindar servicios de investigación, información, asesoría y consultoría a entidades del turismo y otras. Así como a la coordinación de eventos y talleres de carácter nacional e internacional.

**(531)-** 26.11.11;27.05.01;..00

**(540)-**



**(561)-** EHTC

**(730)-** ESCUELA DE HOTELERÍA Y TURISMO "HERMANOS GÓMEZ", domiciliada en avenida Mónaco, sin número, esquina Carretera Central Este, Camagüey, Camagüey, República de Cuba

**(740)-** León Montardy, Lexy, CU  
-----

**Rótulos de Establecimiento**

**(210)-** 2008-0009

**(220)-** 2008.11.25

**(510)-** Para identificar el establecimiento dedicado a producir y comercializar a la empresa importadora, exportadora, comercializadora, distribuidora FARMACUBA, medicamentos, productos naturales y micronutrientes en cápsulas, tabletas, suspensiones orales, granulados, polvos, líquidos y aerosoles para la exportación. Llevar a cabo la investigación y el desarrollo de nuevos productos naturales, micronutrientes y farmacéuticos. Ofrecer servicios de elaboración troquelación, revestimiento y envases de medicamentos, productos naturales y micronutrientes a pedido del cliente.

**(561)-** AEROFARMA

**(730)-** EMPRESA LABORATORIO FARMACÉUTICO REINALDO GUTIÉRREZ, domiciliada en Avenida Independencia km 5½, Boyeros, Ciudad de La Habana, República de Cuba

**(740)-** Rodríguez Bridón Raysa, CU  
-----

**(210)-** 2008-0010

**(220)-** 2008.11.25

**(510)-** Para identificar el establecimiento dedicado a producir y comercializar a la empresa importadora, exportadora, comercializadora, distribuidora FARMACUBA, medicamentos, productos naturales y micronutrientes en cápsulas, tabletas, suspensiones orales, granulados, polvos, líquidos y aerosoles para la exportación Llevar a cabo la investigación y el desarrollo de nuevos productos naturales, micronutrientes y farmacéuticos . Ofrecer servicios de elaboración troquelación, revestimiento y envases de medicamentos, productos naturales y micronutrientes a pedido del cliente.

**(561)-** REYCON

**(730)-** EMPRESA LABORATORIO FARMACÉUTICO REINALDO GUTIÉRREZ, domiciliada en Avenida Independencia Km 5½, Boyeros, Ciudad de La Habana, República de Cuba

**(740)-** Rodríguez Bridón Raysa, CU  
-----



# CONCEDIDAS

## Marcas y otros signos distintivos

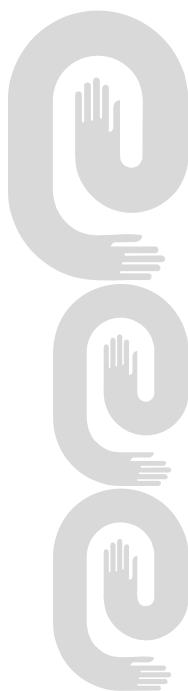

**Marcas Concedidas**

<b>No_Reg Emblemas</b>	<b>Denominación</b>	<b>Titular</b>	<b>Clases</b>	<b>Pub_sol</b>
2006-0039	CITA	CENTRO INTEGRADO DE TECNOLOGÍA DEL AGUA CU		15/12/2006
2007-0029	CIMBRAS	EMPRESA DE LA CONSTRUCCIÓN DE OBRAS DE ARQUITECTURA NÚMERO 7 «HÉROES DEL MONCADA» CU		12/11/2007
2007-0037	AGGUAR	EMPRESA DE ACUEDUCTO Y ALCANTARRILLADO GUARDALAVACA, INRH CU		17/12/2007
2007-0043	GRAMAT	EMPRESA DE MATERIALES DE CONSTRUCCIÓN DE GRANMA CU		20/02/2008
2007-0057	IMELCA	ESTACIÓN CENTRAL DE INVESTIGACIONES DE CAFÉ Y CACAO CU		20/02/2008
2007-0065	CUPLAG	EMPRESA DE PLAGUICIDAS «JUAN LUIS RODRÍGUEZ GOMÉZ» CU		20/02/2008
<b>Lemas</b>				
2007-0025	SEMBRANDO SABORES	ESTACIÓN CENTRAL DE INVESTIGACIONES DE CAFÉ Y CACAO CU		17/12/2007
2007-0030	EL SOSTÉN DE LAS CONSTRUCCIONES	EMPRESA DE TRANSPORTE DE LA CONSTRUCCIÓN (TRAYCO) CU		24/01/2008
<b>Marcas</b>				
128969	PGA	THE PROFESSIONAL GOLFERS' ASSOCIATION LIMITED GB	25	/ /
130189		CORPORACIÓN HABANOS, S.A. CU	34	/ /
131968	INA	INDUSTRIA NACIONAL ALIMENTICIA, S.A. GT	30	/ /
2003-0535	STOLICHNAYA	SPIRITS INTERNATIONAL B.V. LU	32, 33	13/04/2004
2005-0200	VIDATOX	GRUPO EMPRESARIAL DE PRODUCCIONES BIOFARMACEÚTICAS Y QUÍMICAS (LABIOFAM) CU	05	19/10/2005
2005-0638	KREMLYOVSAYA	SPIRIT PRODUCT INTERNATIONAL INTELLECTUAL PROPERTY B.V. LU	32, 33	22/05/2006
2005-0711	XPRONIN	WYETH A DELAWARE (USA), CORPORATION US	05	18/04/2006
2005-0713	XYNTHA	WYETH A DELAWARE (USA), CORPORATION US	05	18/04/2006
2006-0232	KENT	BRITISH AMERICAN TOBACCO (BRANDS) INC. US	34	18/07/2006
2006-0364	MAPLE	SHANGHAI MAPLE AUTOMOBILE CO., LTD. CN	12	23/01/2007
2006-0563	SERVAS	INSTITUTO NACIONAL DE INVESTIGACIONES DE LA CAÑA DE AZÚCAR CU	35, 41, 42	15/12/2006
2006-0564	SERFE	INSTITUTO NACIONAL DE INVESTIGACIONES DE LA CAÑA DE AZÚCAR CU	35, 41, 42, 44	15/12/2006

No. Reg	Denominación	Titular	Clases	Pub. Sol
2006-0578	SEFIT	INSTITUTO NACIONAL DE INVESTIGACIONES DE LA CAÑA DE AZÚCAR CU	35, 41, 42	15/12/2006
2007-0029	SIAMTYRE	THREE M' S TRADE, S.A. PA	12	23/03/2007
2007-0040		EMPRESA MILITAR INTEGRAL (EMI) MAYOR GENERAL IGNACIO AGRAMONTE Y LOYNAZ CU	06	18/05/2007
2007-0044	SACCHARO	RAMÓN ADALBERTO RONDA GONZÁLEZ CU	33	06/04/2007
2007-0061	RUTA QUETZAL	BANCO BILBAO VIZCAYA ARGENTARIA, S.A. ES	39	06/04/2007
2007-0123	MAGISTER VOX	INSTITUTO CUBANO DE INVESTIGACIONES DE LOS DERIVADOS DE LA CAÑA DE AZÚCAR (ICIDCA) CU	09	06/04/2007
2007-0181	OLIVÉ	OLIVE QUIMICA S.A. ES	01, 02, 19	20/02/2008
2007-0197	RAPILAT	EMPRESA DE PRODUCTOS BIOLÓGICOS «CARLOS J. FINLAY» CU	05	20/06/2007
2007-0258	PARAMOUNT BED	PARAMOUNT BED COMPANY LIMITED JP	10, 19, 20	17/12/2007
2007-0317	ARTEHABANA	PROMOCIONES ARTÍSTICAS Y LITERARIAS, ARTEX, S.A., COMERCIANDO COMO ARTEX S.A. CU	35, 41, 43	20/02/2008
2007-0328	SANCTUARY	SANCTUARY HOTEL GROUP, INC. (A FLORIDA CORPORATION) US	36, 43, 44	17/12/2007
2007-0344	SEA SPILL CUBA	SEA TOW / SEA SPILL CUBA US	39	12/11/2007
2007-0351	CLARIMAX	LABORATORIOS BAGÓ, S.A. AR	05	30/08/2007
2007-0353	CABOCHARD	PARFUMS GRÈS S.A. CH	03	12/11/2007
2007-0377	AZOR	NOZALA, S.A. DE C.V. MX	16	30/08/2007
2007-0405	MULGATOL	A. NATTERMANN & CIE. GMBH. DE	03, 05	30/08/2007
2007-0406	AUTOIMPORT	EMPRESA COMERCIALIZADORA Y DE SERVICIOS TÉCNICOS AUTOMOTRICES. AUTOIMPORT CU	35, 37, 39, 42, 43	17/12/2007
2007-0410		UNIÓN ELÉCTRICA CU	44	12/11/2007
2007-0422	VOLTAR	ENERYA S.A. DE C.V. MX	09	30/06/2008
2007-0469	PLASÚTIL	PLASÚTIL INDÚSTRIA E COMÉRCIO DE PLÁSTICOS LTDA. BR	21	12/11/2007
2007-0481	AEROFARMA	EMPRESA LABORATORIO FARMACÉUTICO REYNALDO GUTIÉRREZ CU	05	12/11/2007
2007-0489	MIRO	ALANOD ALUMINIUM-VEREDLUNG GMBH & CO.KG. DE	06	12/11/2007
2007-0492	HEINZ	H.J. HEINZ COMPANY US	29	12/11/2007

No. Reg	Denominación	Titular	Clases	Pub. Sol
2007-0493	HEINZ	H.J. HEINZ COMPANY US	32	19/08/2008
2007-0502	VIAMAC	EMPRESA DE MANTENIMIENTO VIAL Y CONSTRUCCIONES DE SANCTI SPIRÍTUS CU	37	12/11/2007
2007-0509	TRES RÍOS	EMPRESA DE BEBIDAS Y REFRESCOS GUANTÁNAMO CU	32	12/11/2007
2007-0558	CAPELLA	THE WEST PACES HOTEL GROUP, LLC US	36, 43	20/02/2008
2007-0561	MAISTO	MAY CHEONG TOY PRODUCTS FACTORY LIMITED HK	28	17/12/2007
2007-0613	RECALUM RAL	EMPRESA DE SERVICIOS DE MONTAJE Y REPARACIÓN INDUSTRIAL DE REFRIGERACIÓN «REFRITEL» CU	37	24/01/2008
2007-0616	FOOTWEAR COOL WAY	DOPAT, S.A. ES	25	14/03/2008
2007-0619	TAHONA	ESTACIÓN CENTRAL DE INVESTIGACIONES DE CAFÉ Y CACAO CU	33	20/02/2008
2007-0655	DP DON PABLO COLLECTION	LEVANTUR, S.A. ES	43	20/02/2008
2007-0673	NATURETTI	SANOFI-AVENTIS FR	05	20/02/2008
2008-0265	JARDÍN GEMABEL	RIZO BENAVIDES, RUFINO AUGUSTO CU	01, 03, 04, 05, 29, 30, 31, 35, 39, 44	27/11/2008
<b>Nombre</b>				12/11/2007
2007-0018	MOVESA	EMPRESA REPARADORA CECILIO SÁNCHEZ VALIENTE CU		
<b>Rótulos</b>				
2007-0031	AGGUAR	EMPRESA DE ACUEDUCTO Y ALCANTARRILLO GUARDALAVACA, INRH CU		17/12/2007
2007-0032	VIAMAC	EMPRESA DE MANTENIMIENTO VIAL Y CONSTRUCCIONES DE SANCTI SPIRÍTUS CU		12/11/2007



# ESTADOS LEGALES

## Marcas y otros signos distintivos

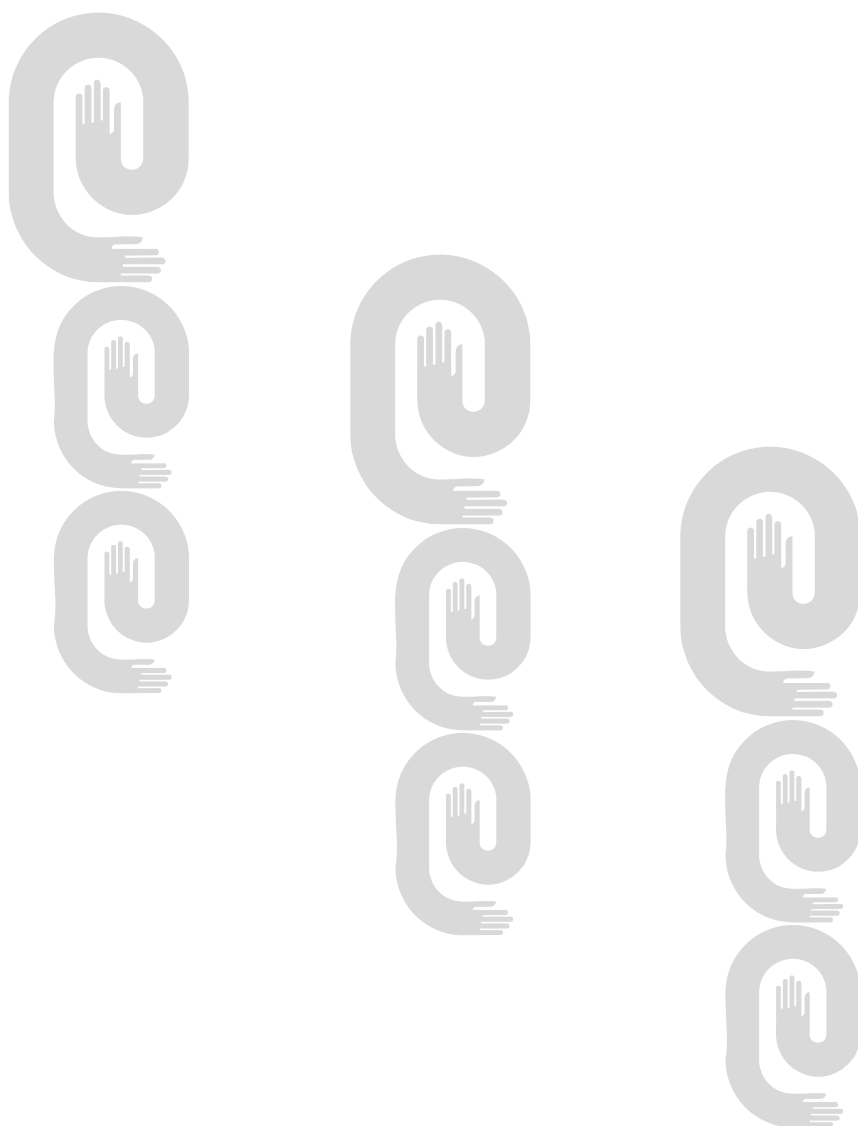

<b>Abandono No_Solic Marcas</b>	<b>Fecha</b>	<b>Clases</b>	<b>Denominación</b>	<b>Titular</b>
2006-0585	2009.04.07	39, 41, 43	OASIS	TRADE MARKS OASIS LTDA.
2006-0647	2009.04.07	37	AIWA	SONY KABUSHIKI KAISHA (COMERCIANDO COMO SONY CORPORATION)
2006-0736	2009.04.07	28	PIQUILIN	MAYRA AGUILERA BARTHELEMY
2007-0272	2009.04.07	09, 35, 38	RBOL	CARLOS MANUEL GARCÍA VERGARA
2007-0507	2009.04.07	05	PRIMODEX	SZABO S.A.
2007-0546	2009.04.07	05	PYANCOR	SYNGENTA PARTICIPATIOS AG
<b>Nombre</b> 2006-0036	2009.04.13		VASCAL	EES EMPRESA INDUSTRIA- ARTESANÍA «VASCAL»

**Caducidad por términos de vigencia**

<b>No_Solic</b>	<b>Denominación</b>	<b>Clase</b>	<b>F_Vig</b>
<b>Lemas</b>			
114896	BACARDI 75 Aniversario		2004.11.24
114897	BACARDI 75th Aniversary		2004.11.24
<b>Marcas</b>			
1001/98	ARTISTRY	14	2008.06.30
1002/98	ARTISRY	18	2008.06.30
1008/98	INDUSTROCLEAN	03	2008.06.30
1011/98	LS-928	03	2008.06.30
1018/98	SEE SPRAY	03	2008.06.30
1028/98	POLARIS	32	2008.07.01
1030/98	LISA	11	2008.07.02
1034/98	GRAN DIA	30	2008.07.03
1038/98	MARCAL	16	2008.07.07
1039/98	VIOKOX	03	2008.07.07
1041/98	KOX	05	2008.07.08
1053/98	AMWAY	21	2008.07.09
1054/98	AMWAY	16	2008.07.09
1055/98	AMWAY	08	2008.07.09
1056/98	AMWAY	25	2008.07.09
1057/98	AMWAY	03	2008.07.09
1058/98	AMWAY	05	2008.07.09
1059/98	AMWAY	08	2008.07.09
1060/98	AMWAY	16	2008.07.09
1062/98	AMWAY	21	2008.07.09
1065/98	OLI	29	2008.07.10
1066/98	ACIMIN	05	2008.07.10
1069/98	SEASHELL	39	2008.07.10
1074/98	PIPAS	30	2008.07.15
1094/98	TELASUL	20	2008.07.17
1095/98	PENTIUM II XEON	09	2008.07.17
1100/98	GOLDVISION	09	2008.07.17
1103/98	NEW ZEALAND MILK	29	2008.07.17
1105/98	NEW ZEALAND MILK	05	2008.07.17
1118/98	FALMANOX	05	2008.07.17

<b>No_Solic</b>	<b>Denominación</b>	<b>Clase</b>	<b>F_Vig</b>
1120/98	WINASORB	05	2008.07.17
1131/98	PINO BACTER	03	2008.07.17
1132/98	PINO BACTER	05	008.07.17
1133/98	FLOR PINO	03	2008.07.17
1134/98	FLOR PINO	05	2008.07.17
1135/98	LIMPO- H	05	2008.07.17
1136/98	LIMPO- H	03	2008.07.17
1147/98	QUIMICA SANZ S.L.	01	2008.07.20
1168/98	VANDIORA	25	2008.07.22
1169/98	ARIES	42	2008.07.23
1177/98	SUN	09	2008.07.28
1210/98	PALERMO	34	2008.07.30
1220/98	URREA	06	2008.08.03
1221/98	FOY	06	2008.08.03
1233/98	LA SARTEN	29	2008.08.04
1239/98	NEW BALANCE	25	2008.08.04
1291/98	QUALTON	42	2008.08.12
1292/98	QUALTON	39	2008.08.12
1293/98	QUALTON	25	2008.08.12
1294/98	QUALTON	35	2008.08.12
1296/98	POLIDESA	42	2008.08.13
1297/98	POLIDESA	35	2008.08.13
1298/98	POLIDESA	36	2008.08.13
1299/98	INDUSA	07	2008.08.13
1301/98	INDUSA	12	2008.08.13
1302/98	INDUSA	20	2008.08.13
1303/98	INDUSA	37	2008.08.13
1306/98	FLOR DE YATERAS	30	2008.08.13
1311/98	VIFESA S.A.	42	2008.08.13
1312/98	SANCOR BIO	29	2008.08.13
1320/98	UTISA	39	2008.08.14
1324/98	COLDWELL BANKER	16	2008.08.14
1328/98	COLDWELL BANKER COMMERCIAL	16	2008.08.14

No_Solic	Denominación	Clase	F_Vig
1331/98	COLDWELL BANKER PREVIEWS	36	2008.08.14
1349/98	TOYO NIC	07	2008.08.21
1357/98	CAMARO	25	2008.08.24
1362/98	HARINA EXTRA GRUESA GRANO DE ORO	30	2008.08.24
1363/98	SKYBOX	39	2008.08.20
1366/98	PROAM	09	2008.08.25
1371/98	MIRATEL	38	2008.08.25
1379/98	LEHNER	06	2008.08.26
1380/98	FUEGO DEL REY	34	2008.08.26
1421/98	PRINIVIL	05	2008.08.28
1486/97	LABATT	25	2007.09.18
1653/98	TOBY	25	2008.09.22
1756/95	GESTA	37	2005.10.27
177/88	LA MATILDE	29	2008.05.14
207479	ST. MICHAEL	25	2008.06.10
207483	ST. MICHAEL	31	2008.08.05
208640	MIRINDA	32	2008.07.18
209478	GROUND GRIP	12	2008.07.25
211193	AGA	06	2008.08.12
211193A	AGA	17	2008.08.12
211195	AGA	08	2008.08.12
211195A	AGA	07	2008.08.12
211197	AGA	11	2008.08.12
262/88	K-OTEK	02	2008.07.13
264/88	VENTANA	42	2008.07.13
265/88	1880	30	2008.07.13
266/88	FLIK FLAK	14	2008.07.13
271/88	COPREFIL	42	2008.07.18
278/88	RAVUCLIR	05	2008.07.21
290/88	VIDECOM	09	2008.08.26
291/88	VIDECOM	39	2008.08.26
297/88	PIERCE	14	2008.08.26
33172	DULCE 16	30	2008.05.22

<b>No_Solic</b>	<b>Denominación</b>	<b>Clase</b>	<b>F_Vig</b>
668/98	GINK-YO	30	2008.05.08
675/98	GLOBBY	05	2008.05.13
756/98	LAVASOL	03	2008.05.20
839/98	ONDURA	17	2008.06.02
840/98	ONDURA	19	2008.06.02
842/98	UROVIDEO	05	2008.06.02
853/98	H HABITAT GRUPO INMOBILIARIO	37	2008.06.02
854/98	H HABITAT GRUPO INMOBILIARIO	35	2008.06.02
878/98	A	38	2008.06.10
913/98	AVANT	39	2008.06.17
918/98	LORAQ	05	2008.06.17
923/98	SWIFTY	32	2008.06.17
924/98	TREASURE GROVE	32	2008.06.17
925/98	SILVER ROCK	32	2008.06.17
926/98	GRAND SLAM	32	2008.06.17
927/98	ENERGIADÉ	32	2008.06.17
928/98	GLACIER MIST	32	2008.06.17
930/98	JUST WATER	32	2008.06.17
931/98	R.O.WATER	32	2008.06.17
932/98	CARIBBEAN BREEZE	32	2008.06.17
933/98	GLACIER SPRINGS	32	2008.06.17
935/98	HYPERADE	32	2008.06.17
938/98	CLEAR LAKE	32	2008.06.17
940/98	CRYSTAL BAY	32	2008.06.17
942/98	POLARBAG	37	2008.06.18
946/98	DOMENICO PEDONE	25	2008.06.18
985/98	ERA	16	2008.06.29
986/98	ERA	36	2008.06.29
987/98	ERA	16	2008.06.29
988/98	ERA	36	2008.06.29
990/98	BLACK HORSE	25	2008.06.30
995/98	AMAGRAM	16	2008.06.30
996/98	AMVOX	38	2008.06.30

**Nombres**

18/88

COPREFIL

2008.07.18

31/98

TEXQUICEN

2008.04.22

36/98

FORMAS

2008.05.11

37/98

CLUB VIDA

2008.05.22

42/98

INSTITUTO DE MEDICINA TROPICAL PEDRO KOURI  
(IPK)

2008.06.25

43/98

SOCIEDAD CONTINETAL, S.A.

2008.07.09

44/98

Hotel Horizontes Colina

2008.07.15

45/98

HOTEL HORIZONTE SAINT JOHN' S

2008.07.15

46/98

APARTHOTEL HORIZONTES ATLANTICO

2008.07.15

47/98

APARTHOTEL HORIZONTES LAS TERRAZAS

2008.07.15

48/98

HOTEL HORIZONTES SAN JUAN.

2008.07.15

49/98

HOTEL HORIZONTES RANCHO SAN VICENTE-SPA

2008.07.15

50/98

HOTEL HORIZONTE LOS DELFINES

2008.07.15

51/98

HOTEL HORIZONTES COPEY RESORT

2008.07.15

52/98

HOTEL HORIZONTES TROPICOCO

2008.07.15

53/98

HOTEL HORIZONTES SOROA

2008.07.15

54/98

HOTEL HORIZONTES DEAUVILLE

2008.07.15

55/98

HOTEL HORIZONTES LOS JAZMINES

2008.07.15

56/98

HOTEL HORIZONTES VEDADO

2008.07.15

57/98

HOTEL HORIZONTES MORRO

2008.07.15

58/98

HORIZONTES PANAMERICANO RESORT

2008.07.15

59/98

BANCO DE CREDITO Y COMERCIO, BANDEC

2008.07.21

61/98

LACEMI

2008.07.22

62/98

ACINOX

2008.07.28

67/98

PESCA CARIBE

2008.08.24

93/97

PROFIX

2007.12.29

**Rótulo**

218298

ACADEMIA CARMEN

2007.11.24

**Cambio de dirección del titular**

<b>No_Solic Emblema</b>	<b>Denominación</b>	<b>Titular</b>	<b>Nueva_Dirección</b>
2001-0067	CERPE, EMPRESA DE SERVICIOS DE CERTIFICACIÓN Y PESAJE DE LAS CARGAS	EMPRESA DE SERVICIOS DE CERTIFICACIÓN Y PESAJE DE LAS CARGAS (CERPE)	calle San Pedro número 1 esquina a Amargura
<b>Marcas</b>			
1032/98	ELITE	EMPRESA DE BEBIDAS Y REFRESCOS CAMAGUEY	Ave. de la Libertad No. 159, Reparto La Caridad, Camagüey, Cuba.
1262/95	-T---	DEUTSCHE TELEKOM AG	Friedrich-Ebert-Anlage 140, D-53113 Bonn
1270/95	T	DEUTSCHE TELEKOM AG	Friedrich-Ebert-Anlage 140, D-53113 Bonn
1404/95	VIRGIN	VIRGIN ENTERPRISES LIMITED	The School House, 50 Brook Green, London, W6 7RR
1405/95	VIRGIN	VIRGIN ENTERPRISES LIMITED	The School House, 50 Brook Green, London, W6 7RR
165830	FOUR ROSES	FOUR ROSES DISTILLERY LLC	1224 Bonds Mill Road, Lawrenceburg, KY 40342
189/89	NOTS	INSPECTOR GENERAL NETWORK	1710 Ivar Avenue, Los Angeles, California 90028
2000-1118	DSC	TYCO SAFETY PRODUCTS CANADA LTD / PRODUITS DE SECURITÉ TYCO CANADA LTÉE	3301 Langstaff Road Concord, Ontario Canada L4K 4L2
2000-1119	DSC	TYCO SAFETY PRODUCTS CANADA LTD / PRODUITS DE SECURITÉ TYCO CANADA LTÉE	3301 Langstaff Road Concord, Ontario Canada L4K 4L2
2000-1629	-T- - - Systems	DEUTSCHE TELEKOM AG	Friedrich-Ebert-Allee 140 D-53113 Bonn
2000-1660	AMARO	EMPRESA DE BEBIDAS Y REFRESCOS VILLA CLARA	Avenida Rojas, número 23, esquina a 1ra, reparto Virginia
2000-1697	XT-AS	COMPAGNIE GÉNÉRALE DES ETABLISSEMENTS MICHELIN	12 cours Sablon, 63000 - Clermont-Ferrand
2000-1698	AIRSTOP	COMPAGNIE GÉNÉRALE DES ETABLISSEMENTS MICHELIN	12 cours Sablon, 63000 - Clermont-Ferrand
2001-0590	MICHELIN	COMPAGNIE GÉNÉRALE DES ETABLISSEMENTS MICHELIN	12 cours Sablon, 63000 - Clermont-Ferrand
2001-0591		COMPAGNIE GÉNÉRALE DES ETABLISSEMENTS MICHELIN	12 cours Sablon, 63000 - Clermont-Ferrand
2004-0217	VIRGIN	VIRGIN ENTERPRISES LIMITED	120 Campden Hill Road London W8 7AR
2004-0218	VIRGIN	VIRGIN ENTERPRISES LIMITED	The School House, 50 Brook Green, London, W6 7RR
2007-0266	MARENI	EMPRESA CONFECIONES YAMAREX	calle Martí número 96 entre Narciso López y Morales Lemus
2008-0393	DON EDUARDO	BFC TEQUILA LIMITED	Robin Hood Road, Dublin 22

<b>No_Solic</b>	<b>Denominación</b>	<b>Titular</b>	<b>Nueva_Dirección</b>
203206	CERTINA	CERTINA AG (CERTINA SA) (CERTINA LTD)	Chemin des Tourelles 17, CH -2400 Le Locle (Switzerland)
207192	DUNHILL	ALFRED DUNHILL LIMITED	15 Hill Street, London W1J 5QT
209874	BAYER	BAYER AG.	Kaiser-Wilhelm-Alle 51373 Leverkusen
209875	BAYER	BAYER AG.	Kaiser-Wilhelm-Alle 51373 Leverkusen
217005	DUNHILL	ALFRED DUNHILL LIMITED	15 Hill Street, London W1J 5QT
218762	W O N D E R WOMAN	DC COMICS.	1700 BROADWAY, CITY OF NEW YORK, STATE OF NEW YORK 10019
218763	W O N D E R WOMAN	DC COMICS.	1700 BROADWAY, CITY OF NEW YORK, STATE OF NEW YORK 10019
220875	DUNHILL	ALFRED DUNHILL LIMITED	15 Hill Street, London W1J 5QT
220983	DUNHILL	ALFRED DUNHILL LIMITED	15 Hill Street, London W1J 5QT
220984	DUNHILL	ALFRED DUNHILL LIMITED	15 Hill Street, London W1J 5QT
220985	DUNHILL	ALFRED DUNHILL LIMITED	15 Hill Street, London W1J 5QT
220986	DUNHILL	ALFRED DUNHILL LIMITED	15 Hill Street, London W1J 5QT
221172	S	INSPECTOR GENERAL NETWORK	1710 Ivar Avenue, Los Angeles, California 90028
221593	DUNHILL	ALFRED DUNHILL LIMITED	15 Hill Street, London W1J 5QT
221613	DUNHILL	ALFRED DUNHILL LIMITED	15 Hill Street, London W1J 5QT
221781	DUNHILL	ALFRED DUNHILL LIMITED	15 Hill Street, London W1J 5QT
243/91	AMARO	EMPRESA DE BEBIDAS Y REFRESCOS VILLA CLARA	Avenida Rojas, número 23, esquina a 1ra, reparto Virginia
309/85	DUNHILL	ALFRED DUNHILL LIMITED	15 Hill Street, London W1J 5QT
310/85	DUNHILL	ALFRED DUNHILL LIMITED	15 Hill Street, London W1J 5QT
336/99	CRISTAL	CERVECERÍA BUCANERO, S.A.	Calle 49 No. 2817, Esquina 49a, Reparto Kohly
35435	PHILLIPS'	SMITHKLINE BEECHAM P.L.C.	980 Great West Road, Brentford, Middlesex TW8 9GS
843/94	BAYER	BAYER AKTIENGESELLSCHAFT	Kaiser-Wilhelm-Alle 51373 Leverkusen
844/94	BAYER	BAYER AKTIENGESELLSCHAFT	Kaiser-Wilhelm-Alle 51373 Leverkusen
85871	MOTT'S	MOTT'S LLP	900 King Street, Rye Brook, New York
85872	MOTT'S	MOTT'S LLP	900 King Street, Rye Brook, New York
96661	MOTT'S	MOTT'S LLP	900 King Street, Rye Brook, New York
980/99	RR	RAMADA INTERNATIONAL INC.	22 Sylvan Way, Parsippany, New Jersey, 07054
982/99	RAMADA	RAMADA INTERNATIONAL INC.	22 Sylvan Way, Parsippany, New Jersey, 07054
98236	DUNHILL	ALFRED DUNHILL LIMITED	15 Hill Street, London W1J 5QT

**Cambio de nombre del titular**

<b>No_Solic Emblema</b>	<b>Clases</b>	<b>Denominación</b>	<b>Titular</b>	<b>Fecha</b>	<b>Nuevo_Nombre</b>
2008-0021		CICEM CENTRO DE INGENIERÍA CLÍNICA Y ELECTROMEDICINA	CENTRO NACIONAL DE ELECTROMEDICINA	2009.04.15	CENTRO DE INGENIERÍA CLÍNICA Y ELECTROMEDICINA
<b>Marcas</b>					
112/92	33		E. REMY MARTIN & CO. S.A.	2009.03.04	E. REMY MARTIN & CO.
113/92	33	REMY MARTIN	E. REMY MARTIN & CO. S.A.	2009.03.04	E. REMY MARTIN & CO.
1344/98	35	TRADEX	ASOCIACION DE SERVICIOS PROVEEDORA GENERAL DEL TRANSPORTE	2009.03.27	G R U P O EMPRESARIAL PROVEEDORA GENERAL DEL TRANSPORTE, TRADEX
1474/98	35, 42, 45	TRADEX	ASOCIACION DE SERVICIOS PROVEEDORA GENERAL DEL TRANSPORTE	2009.03.31	G R U P O EMPRESARIAL PROVEEDORA GENERAL DEL TRANSPORTE, TRADEX
1475/98	37	TRADEX	ASOCIACION DE SERVICIOS PROVEEDORA GENERAL DEL TRANSPORTE	2009.03.12	G R U P O EMPRESARIAL PROVEEDORA GENERAL DEL TRANSPORTE, TRADEX
1476/98	36	TRADEX	ASOCIACION DE SERVICIOS PROVEEDORA GENERAL DEL TRANSPORTE	2009.03.24	G R U P O EMPRESARIAL PROVEEDORA GENERAL DEL TRANSPORTE, TRADEX
1477/98	39	TRADEX	ASOCIACION DE SERVICIOS PROVEEDORA GENERAL DEL TRANSPORTE	2009.03.27	G R U P O EMPRESARIAL PROVEEDORA GENERAL DEL TRANSPORTE, TRADEX
2000-1118	09	DSC	DIGITAL SECURITY CONTROLS LTD.	2009.03.11	TYCO SAFETY PRODUCTS CANADA LTD / PRODUITS DE SECURITÉ TYCO CANADA LTÉE
2000-1119	09	DSC	DIGITAL SECURITY CONTROLS LTD.	2009.03.11	TYCO SAFETY PRODUCTS CANADA LTD / PRODUITS DE SECURITÉ TYCO CANADA LTÉE
2000-1697	12	XT-AS	C O M P A G N I E GÉNÉRALE DES ETABLISSEMENTS MICHELIN - MICHELIN & CIE	2009.03.11	C O M P A G N I E GÉNÉRALE DES ETABLISSEMENTS MICHELIN

No_Solic	Clases	Denominación	Titular	Fecha	Nuevo_Nombre
2000-1698	12	AIRSTOP	COMPAGNIE GÉNÉRALE DES ETABLISSEMENTS MICHELIN - MICHELIN & CIE	2009.03.11	C O M P A G N I E GÉNÉRALE DES ETABLISSEMENTS MICHELIN
2001-0590	03, 07, 08, 09, 10, 11, 12, 16, 17, 18, 20, 21, 24, 25, 39, 42	MICHELIN	COMPAGNIE GÉNÉRALE DES ETABLISSEMENTS MICHELIN - MICHELIN & CIE	2009.03.11	C O M P A G N I E GÉNÉRALE DES ETABLISSEMENTS MICHELIN
2001-0591	03, 07, 08, 09, 10, 11, 12, 16, 17, 18, 20, 21, 24, 25, 39, 42		COMPAGNIE GÉNÉRALE DES ETABLISSEMENTS MICHELIN - MICHELIN & CIE	2009.03.11	C O M P A G N I E GÉNÉRALE DES ETABLISSEMENTS MICHELIN
2008-0393	33	DON EDUARDO	B R O W N - F O R M A N CORPORATION	2009.03.23	BFC TEQUILA LIMITED
203206	14	CERTINA	CERTINA, KURTH FRÈRES S.A. (CERTINA, GEBR, KURTH AG) (CERTINA KURTH BROS. LTD)	2009.04.15	CERTINA AG (CERTINA SA) (CERTINA LTD)
346/85	19	PANASONIC	MATSUSHITA ELECTRIC INDUSTRIAL CO., LTD.	2009.03.11	P A N A S O N I C CORPORATION
461/86	25	CHALI	E M P R E S A C O N F E C C I O N E S PUNTEX	2009.03.11	E M P R E S A C O N F E C C I O N E S TEXTILES DE CIUDAD DE LA HABANA
517/99	05	ANESTOP	COMBINADO DE P R O D U C T O S DENTALES	2009.04.15	EMPRESA DE P R O D U C T O S DENTALES (ACRILEST)
518/99	05	PROFILAC	COMBINADO DE P R O D U C T O S DENTALES	2009.04.15	EMPRESA DE P R O D U C T O S DENTALES (ACRILEST)
519/99	05	FLUDELIM	COMBINADO DE P R O D U C T O S DENTALES	2009.04.15	EMPRESA DE P R O D U C T O S DENTALES (ACRILEST)
522/99	05	ANALDEN	COMBINADO DE P R O D U C T O S DENTALES	2009.04.15	EMPRESA DE P R O D U C T O S DENTALES (ACRILEST)
558/99	05	FONT VELLA	FONT VELLA, S.A.	2009.04.15	AGUAS FONT VELLA Y LANJARON, S.A.
568/97	10	FOTOTER	INSTITUTO DE MATERIALES Y REACTIVOS DE LA UNIVERSIDAD DE LA HABANA (IMRE)	2009.03.23	INSTITUTO DE CIENCIA Y TECNOLOGÍA DE MATERIALES (IMRE)
843/94	05	BAYER	B A Y E R HANDELSGESELLSCHAFT MIT BESCHRANKTER HAFTUNG	2009.04.15	B A Y E R AKTIENGESELLSCHAFT
844/94	01	BAYER	B A Y E R HANDELSGESELLSCHAFT MIT BESCHRANKTER HAFTUNG	2009.04.15	B A Y E R AKTIENGESELLSCHAFT

<b>No_Solic</b>	<b>Clases</b>	<b>Denominación</b>	<b>Titular</b>	<b>Fecha</b>	<b>Nuevo_Nombre</b>
85871	30	MOTT'S	MOTT'S PARTNERS	2009.04.01	MOTT'S LLP
85871	30	MOTT'S	MOTT'S INC.	2009.04.01	MOTT'S LLP
85872	29	MOTT'S	MOTT'S PARTNERS	2009.04.01	MOTT'S LLP
85872	29	MOTT'S	MOTT'S INC.	2009.04.01	MOTT'S LLP
96661	33	MOTT'S	MOTT'S PARTNERS	2009.04.01	MOTT'S LLP
96661	33	MOTT'S	MOTT'S INC.	2009.04.01	MOTT'S LLP
<b>Nombre</b> 66/98		TRADEX	ASOCIACION DE SERVICIOS PROVEEDORA GENERAL DEL TRANSPORTE	2009.03.24	G R U P O EMPRESARIAL PROVEEDORA GENERAL DEL TRANSPORTE, TRADEX

## Fusiones

<b>No_Solic</b>	<b>Clases</b>	<b>Denominación</b>	<b>Titular</b>	<b>Fecha</b>	<b>Titulares que se fusionan</b>
2001-0866	05, 10	PLAYTEX	HBI BRANDED APPAREL ENTERPRISES, LLC.	2009.03.27	PLAYTEX APPAREL, INC. con SARA LEE CORPORATION
474/99	34		INDUSTRIA DE TABACO LEON JIMENES S.A.	2009.04.07	LA AURORA, S.A con INDUSTRIA DE TABACO LEON JIMENES S.A.
486/89	25	FANTASTIK	CORPORACION CIMEX S.A.	2009.04.07	DISTRIBUIDORA CIMEX, S.A. con CORPORACIÓN CIMEX, S.A.
609/96	35	PSM	SOCIEDAD PARA EL DESARROLLO DE PRODUCTOS INFORMÁTICOS ESPECIALIZADOS, SOCIEDAD ANÓNIMA, DESOFT S.A.	2009.03.02	EMPRESA DE DESARROLLO Y PRODUCCIÓN DE SOFTWARE DE CALIDAD con SOCIEDAD PARA EL DESARROLLO DE PRODUCTOS INFORMÁTICOS ESPECIALIZADOS, SOCIEDAD ANONIMA, DESOFT S.A.

<b>Renovaciones</b>		<b>Clases</b>	<b>Denominación</b>	<b>Titular</b>
<b>No_Solic</b>	<b>F_Vig</b>			
<b>Denomin.</b> 1/67	2017.12.04		CUBA	EMPRESA CUBANA DEL TABACO (CUBATABACO)
1/98	2018.12.29		PINAR DEL RÍO	EMPRESA CUBANA DEL TABACO (CUBATABACO)
10/67	2017.12.04		LAS MARTINAS	EMPRESA CUBANA DEL TABACO (CUBATABACO)
11/67	2017.12.04		HABANA	EMPRESA CUBANA DEL TABACO (CUBATABACO)
12/67	2017.12.04		PARTIDO	EMPRESA CUBANA DEL TABACO (CUBATABACO)
13/67	2017.12.04		TUMBADERO	EMPRESA CUBANA DEL TABACO (CUBATABACO)
14/67	2017.12.04		REMEDIOS	EMPRESA CUBANA DEL TABACO (CUBATABACO)
15/67	2017.12.04		HOYO DE MANICARAGUA	EMPRESA CUBANA DEL TABACO (CUBATABACO)
16/67	2017.12.04		HABANOS	EMPRESA CUBANA DEL TABACO (CUBATABACO)
17/67	2017.12.04		HABANEROS	EMPRESA CUBANA DEL TABACO (CUBATABACO)
18/67	2017.12.04		CABAÑAS	EMPRESA CUBANA DEL TABACO (CUBATABACO)
2/67	2017.12.12		VUELTA ABAJO	EMPRESA CUBANA DEL TABACO (CUBATABACO)
21/95	2016.06.01		LOS PORTALES	EMPRESA DE BEBIDAS Y REFRESCOS PINAR DEL RÍO
3/67	2017.12.04		VUELTA ARRIBA	EMPRESA CUBANA DEL TABACO (CUBATABACO)
4/67	2017.12.04		SAN JUAN Y MARTINEZ	EMPRESA CUBANA DEL TABACO (CUBATABACO)
5/67	2017.12.04		HOYO DE MONTERREY	EMPRESA CUBANA DEL TABACO (CUBATABACO)
6/67	2017.12.04		SAN LUIS	EMPRESA CUBANA DEL TABACO (CUBATABACO)
7/67	2017.12.04		EL COROJO	EMPRESA CUBANA DEL TABACO (CUBATABACO)
8/67	2017.12.04		CUCHILLAS DE BARBACOA	EMPRESA CUBANA DEL TABACO (CUBATABACO)
9/67	2017.12.04		SAN VICENTE	EMPRESA CUBANA DEL TABACO (CUBATABACO)
<b>Lemas</b> 13/94	2014.05.10		CARACOL	CADENA DE TIENDAS CARACOL S.A.

No_Solic	F_Vig	Clases	Denominación	Titular
15/99	2019.03.25		UN PUENTE DE PUEBLO A PUEBLO	AMISTUR CUBA, S.A.
26/99	2019.05.14		DON CANGREJO	GRUPO EXTRAHOTELERO PALMARES S.A.
3/99	2019.01.22		LA SABROSA DE CUBA	CERVECERÍA BUCANERO, S.A.
36/99	2019.07.15		VARAHICACOS, EL OTRO VARADERO	CENTRO DE SERVICIOS AMBIENTALES DE MATANZAS
53/95	2015.11.29		SUPERIOR CALIDAD CON EL ESTILO TROPICAL	EMPRESA NACIONAL DE CONFECCIONES SANTIAGO
59/95	2015.12.15		TRADICION Y SABOR	COMBINADO CARNICO DE HOLGUIN
<b>Marcas</b>				
1/86	2016.01.07	03	D'MAN	UNIÓN SUCHEL
1/94	2014.01.06	18	GTEC	EMPRESA ORIENTAL DE GEODESIA Y CARTOGRAFÍA «RAFAEL MEJÍAS ALDANA»
1002/94	2014.09.22	05	BENZOLIN	EMPRESA LABORATORIO FARMACÉUTICO SAUL DELGADO
1003/94	2014.09.22	03	REBRINE	EMPRESA LABORATORIO FARMACÉUTICO SAUL DELGADO
1014/97	2017.07.18	39	LOOK JTB	JTB CORP
1042/96	2016.06.11	05	ULTRAM	GRÜNENTHAL GMBH
1063/98	2018.07.10	29	RANCHERO	BALTIMORE DOMINICANA, C. POR A.
108/97	2017.01.31	25	CAPRICE	INDUSTRIAS MODERNAS, S.A.
11/99	2019.01.06	09	WORLDSHIP	UNITED PARCEL SERVICE OF AMERICA, INC.
1111/99	2019.07.08	07	GENSOL	EMPRESA MILITAR INDUSTRIAL EMILIO BARCENAS PIER «CORCEL»
1112/99	2019.07.08	35	GENSOL	EMPRESA MILITAR INDUSTRIAL EMILIO BARCENAS PIER «CORCEL»
1113/99	2019.07.08	37	GENSOL	EMPRESA MILITAR INDUSTRIAL EMILIO BARCENAS PIER «CORCEL»
1114/99	2019.07.08	42	GENSOL	EMPRESA MILITAR INDUSTRIAL EMILIO BARCENAS PIER «CORCEL»
1130/98	2018.07.17	03	LIMPIBACTER	CENTRO DE INGENIERÍA E INVESTIGACIONES QUÍMICAS (CIQ)
1144/94	2014.10.31	09	SEIKO	KABUSHIKI KAISHA HATTORI SEIKO (COMERCIANDO COMO SEIKO CORPORATION)
1152/98	2018.07.22	05	CIBHO	CENTRO DE INMUNOLOGIA Y BIOPREPARADOS
119/93	2013.03.03	03	NAURIJ	UNIÓN GEÓLOGO MINERA
1190/98	2018.07.28	35	PRICEWATERHOUSECOOPERS	PWC BUSINESS TRUST.
1194/99	2019.07.28	36	UNILEVER	UNILEVER N.V.

<b>No_Solic</b>	<b>F_Vig</b>	<b>Clases</b>	<b>Denominación</b>	<b>Titular</b>
1195/99	2019.07.28	35	UNILEVER	UNILEVER N.V.
1196/99	2019.07.28	32	UNILEVER	UNILEVER N.V.
1197/99	2019.07.28	31	UNILEVER	UNILEVER N.V.
1198/99	2019.07.28	30	UNILEVER	UNILEVER N.V.
1199/99	2019.07.28	29	UNILEVER	UNILEVER N.V.
12/89	2019.01.21	09	CIE	CENTRO DE INMUNOENSAYO
12/99	2019.01.06	39	WORLDSHIP	UNITED PARCEL SERVICE OF AMERICA, INC.
1200/99	2019.07.28	21	UNILEVER	UNILEVER N.V.
1205/99	2019.07.28	39	UNILEVER	UNILEVER N.V.
1206/99	2019.07.28	40	UNILEVER	UNILEVER N.V.
1211/96	2016.07.11	41	CAMPISMO POPULAR	EMPRESA NACIONAL DE CAMPISMO
1217/98	2018.07.31	37	AVL	AVL LIST GMBH.
1218/98	2018.07.31	41	AVL	AVL LIST GMBH.
1219/98	2018.07.31	42	AVL	AVL LIST GMBH.
123/89	2019.03.21	34	LOS STATOS DE LUXE	CORPORACIÓN HABANOS, S.A.
1256/98	2018.08.05	36	CITIGROUP	CITIGROUP INC.
1274/96	2016.07.29	33		DIAGEO BRANDS B.V.
1283/98	2018.08.10	25	YARIMA	EMPRESA DE CALZADO RAFAEL GONZÁLEZ CASTELLANOS
1284/98	2018.08.10	25	YAK	EMPRESA DE CALZADO RAFAEL GONZÁLEZ CASTELLANOS
1285/98	2018.08.10	25	SIERRA	EMPRESA DE CALZADO RAFAEL GONZÁLEZ CASTELLANOS
13/99	2019.01.06	05	MIOBION	MERCK KGAA.
130/99	2019.01.22	05	ATERBUTOX	AGAN CHEMICAL MANUFACTURERS LTD
131/89	2019.03.31	16	WEIGHT WATCHERS	WEIGHT WATCHERS INTERNATIONAL INC
1310/98	2018.08.13	35, 37, 39, 42	VIFESA S.A.	VIFESA S.A.
133/89	2019.03.31	38	S.W.I.F.T.	SOCIETY FOR WORLDWIDE INTERBANK FINANCIAL TELECOMMUNICATION S.C
134220	2017.06.25	25	LOVABLE	THE LOVABLE BRASSIERE CO.
1348/98	2018.08.21	29, 30	SANCOR	SANCOR COOPERATIVAS UNIDAS LIMITADA
1350/98	2018.08.21	16	BABYSEC	EMPRESAS CMPC, S.A.
1351/98	2018.08.21	16	BEBEX	EMPRESAS CMPC, S.A.
1374/98	2018.08.25	16	FAMILIA	PRODUCTOS FAMILIA S.A.
1383/98	2018.08.27	30	VICTORIA	ALICORP, S.A.

No_Solic	F_Vig	Clases	Denominación	Titular
1384/98	2018.08.27	30	DON VITTORIO	ALICORP, S.A.
1385/98	2018.08.27	03	ALICORP S.A.	ALICORP, S.A.
1386/98	2018.08.27	29	ALICORP S.A.	ALICORP, S.A.
1387/98	2018.08.27	30	ALICORP S.A.	ALICORP, S.A.
14/89	2019.01.21	05	SENTINEL	SYNGENTA LIMITED
1401/98	2018.08.28	16	KAIROS	E.C.S.A.
141007	2018.05.06	05	WINTHROP	SANOFI-SYNTHELABO
1417/95	2015.09.06	03	ROSINE	FÁBRICA DE FERTILIZANTES MEZCLADOS PINAR DEL RÍO
1428/96	2016.08.16	03	HUGGIES	KIMBERLY-CLARK WORLDWIDE, INC
1460/98	2018.11.03	04	PIT LUB	MEXICANA DE LUBRICANTES, S.A. DE C.V.
1460/99	2019.09.03	09	DI	DIEBOLD, INCORPORATED
1461/98	2018.09.03	04	PIT LUB	MEXICANA DE LUBRICANTES, S.A. DE C.V.
1461/99	2019.09.03	37	DI	DIEBOLD, INCORPORATED
1462/98	2018.09.03	37	PIT LUB	MEXICANA DE LUBRICANTES, S.A. DE C.V.
1462/99	2019.09.03	06	DIEBOLD	DIEBOLD, INCORPORATED
1463/98	2018.09.03	01	PIT LUB	MEXICANA DE LUBRICANTES, S.A. DE C.V.
1463/99	2019.09.03	09	DIEBOLD	DIEBOLD, INCORPORATED
1464/99	2019.09.03	37	DIEBOLD	DIEBOLD, INCORPORATED
1466/98	2018.09.03	37	PIT LUB	MEXICANA DE LUBRICANTES, S.A. DE C.V.
1468/98	2018.09.03	01	PIT LUB	MEXICANA DE LUBRICANTES, S.A. DE C.V.
152538	2016.08.16	29	KNORR	KNORR-NÄHRMITTEL AKTIENGESELLSCHAFT
152539	2016.08.16	29	KNORR	KNORR-NÄHRMITTEL AKTIENGESELLSCHAFT
1530/98	2018.09.10	29	INDUVECA	INDUSTRIAS VEGANAS, C. POR A.
1531/98	2018.09.10	29	DON PEDRO	INDUSTRIAS VEGANAS, C. POR A.
155/99	2019.01.26	05	ACTACEL	SANOFI PASTEUR LIMITED / SANOFI PASTEUR LIMITEE
16/89	2019.01.21	03	L A U R A BIAGIOTTI	PROCTER & GAMBLE INTERNATIONAL OPERATIONS S.A.
16/99	2019.01.06	05	GLISULIN	MERCK KGAA.
160/99	2019.01.27	05	AZAVOR	PFIZER PRODUCTS INC.
161/99	2019.01.27	05	VFEND	PFIZER PRODUCTS INC.
1623/98	2018.09.17	33	CUBA RON	CORPORACIÓN CUBA RON, S.A.
1628/96	2016.10.08	29	FLOKIN	ARISCO PRODUTOS ALIMENTICIOS LTDA
1629/96	2016.10.08	30	DONG	ARISCO PRODUTOS ALIMENTICIOS LTDA

<b>No_Solic</b>	<b>F_Vig</b>	<b>Clases</b>	<b>Denominación</b>	<b>Titular</b>
164/99	2019.01.28	09	PIONEER	PIONEER CORPORATION
165571	2018.11.21	11	1B	PRVNÍ BRNENSKA STROJÍRNA BRNO, AS
165571A	2018.11.21	07	1B	PRVNÍ BRNENSKA STROJÍRNA BRNO, AS
165571B	2018.11.21	06	1B	PRVNÍ BRNENSKA STROJÍRNA BRNO, AS
167494	2019.01.13	01	E MERCK	MERCK KGAA.
1676/98	2018.09.24	42	INVERCO	EMPRESA PARA LA PRESTACIÓN DE SERVICIOS A EXTRANJEROS, CONOCIDA COMO CUBALSE
1677/98	2018.09.24	37		EMPRESA PARA LA PRESTACIÓN DE SERVICIOS A EXTRANJEROS, CONOCIDA COMO CUBALSE
1678/98	2018.09.24	05	TROFIN-C	CENTRO NACIONAL DE BIOPREPARADOS
1679/98	2018.09.24	05	TROFINPLUS	CENTRO NACIONAL DE BIOPREPARADOS
168/99	2019.01.29	05	BROCALCIO	THE LATIN AMERICA TRADEMARK CORPORATION
1680/98	2018.09.24	05	NEOTROFIN	CENTRO NACIONAL DE BIOPREPARADOS
1681/98	2018.09.24	05	TROFINVITAL	CENTRO NACIONAL DE BIOPREPARADOS
1682/98	2018.09.24	05	AMINOFER	CENTRO NACIONAL DE BIOPREPARADOS
169032	2019.02.11	05	RAID	S.C. JOHNSON & SON INC.
171113	2019.03.05	03	VENT VERT	BALMAIN S.A
171121	2019.03.10	04	MOTEX	TEXACO INC.
171162	2019.04.02	29	SWANSON	CAMPBELL SOUP COMPANY
1724/98	2018.09.30	43	BARCELO HOTELS	BARCELÓ CORPORACIÓN EMPRESARIAL, S.A.
175220	2019.05.04	34	BOCK	EMPRESA CUBANA DEL TABACO,CUBATABACO
1763/98	2018.10.08	12	RENOLD	RENOLD PUBLIC LIMITED COMPANY
1786/98	2018.10.08	35	UPS	UNITED PARCEL SERVICE OF AMERICA, INC.
1798/98	2018.10.12	05	PEQUEÑIN	PRODUCTOS FAMILIA S.A.
1799/98	2018.10.12	16	PEQUEÑIN	PRODUCTOS FAMILIA S.A.
18/97	2017.01.14	07		ISCAR LTD
18/99	2019.01.06	05	SEDALMERCK	MERCK KGAA.
1808/98	2018.10.12	36		BANK OF AMERICA CORPORATION
187/99	2019.02.08	03	JAU	GRUPO EMPRESARIAL DE PRODUCCIONES BIOFARMACÉUTICAS Y QUÍMICAS (LABIOFAM)
1871/98	2018.10.22	41, 43	FIESTA AMERICANA	POSADAS DE MEXICO S.A. DE C.V.
1872/98	2018.10.22	41, 43	FIESTA INN	POSADAS DE MEXICO S.A. DE C.V.
1873/98	2018.10.22	41, 43	POSADAS DE MEXICO	POSADAS DE MEXICO S.A. DE C.V.
1874/98	2018.10.22	41, 43	GRUPO POSADAS	POSADAS DE MEXICO S.A. DE C.V.

No_Solic	F_Vig	Clases	Denominación	Titular
1875/98	2018.10.22	41, 43		POSADAS DE MEXICO S.A. DE C.V.
1878/98	2018.10.22	41, 43	DIAS DE FIESTA	POSADAS DE MEXICO S.A. DE C.V.
1879/98	2018.10.22	41, 43	FIESTA BREAK	POSADAS DE MEXICO S.A. DE C.V.
188/99	2019.02.08	03	CELIA	GRUPO EMPRESARIAL DE PRODUCCIONES BIOFARMACÉUTICAS Y QUÍMICAS LABIOFAM
1880/98	2018.10.22	41, 43	FIESTA KIDS	POSADAS DE MEXICO S.A. DE C.V.
1881/98	2018.10.22	41, 43	CAFE LA FIESTA	POSADAS DE MEXICO S.A. DE C.V.
1882/98	2018.10.22	41, 43	PASAPORTE FIESTA	POSADAS DE MEXICO S.A. DE C.V.
191987	2019.06.23	06	YALE	ASSA ABLOY AB
1940/98	2018.10.27	09	VIDEO ICAIC	AUDIOVISUALES ICAIC PRODUCCIÓN / DISTRIBUCIÓN
1963/98	2018.10.29	39	ALAMO SATISFACTION GUARANTEE	VANGUARD TRADEMARK HOLDINGS USA LLC
1964/98	2018.10.29	39		VANGUARD TRADEMARK HOLDINGS USA LLC
1971/98	2018.10.29	39	1-800	VANGUARD TRADEMARK HOLDINGS USA LLC
198/99	2019.02.11	09	SUMA	CENTRO DE INMUNOENSAYO
1988/98	2018.11.03	30	DELISS	ALICORP, S.A.
1990/96	2016.12.17	34	ROTHMANS ROYALS	ROTHMANS OF PALL MALL LIMITED (SWITZERLAND)
2000/96	2016.12.19	02	HEWLETT PACKARD	HEWLETT-PACKARD DEVELOPMENT COMPANY, L.P.
2001/96	2016.12.19	09	HEWLETT PACKARD	HEWLETT-PACKARD DEVELOPMENT COMPANY, L.P.
2003/96	2016.12.19	16	HEWLETT PACKARD	HEWLETT-PACKARD DEVELOPMENT COMPANY, L.P.
2004/96	2016.12.19	02	HP	HEWLETT-PACKARD DEVELOPMENT COMPANY, L.P.
2005/96	2016.12.19	09	HP	HEWLETT-PACKARD DEVELOPMENT COMPANY, L.P.
2007/96	2016.12.19	16	HP	HEWLETT-PACKARD DEVELOPMENT COMPANY, L.P.
2008/96	2016.12.19	02	HP	HEWLETT-PACKARD DEVELOPMENT COMPANY, L.P.
2009/96	2016.12.19	09	HP	HEWLETT-PACKARD DEVELOPMENT COMPANY, L.P.
2011/96	2016.12.19	16	HP	HEWLETT-PACKARD DEVELOPMENT COMPANY, L.P.
2017/98	2018.11.09	38	MTV MUSIC TELEVISION	VIACOM INTERNATIONAL INC
2022/98	2018.11.09	38	VH1 MUSIC FIRST	VIACOM INTERNATIONAL INC

<b>No_Solic</b>	<b>F_Vig</b>	<b>Clases</b>	<b>Denominación</b>	<b>Titular</b>
2025/98	2018.11.09	41	MTV	VIACOM INTERNATIONAL INC
2026/98	2018.11.09	41	MTV MUSIC TELEVISION	VIACOM INTERNATIONAL INC
2028/98	2018.11.09	41	NICK AT NITE	VIACOM INTERNATIONAL INC
2029/98	2018.11.09	41	NICKTOONS	VIACOM INTERNATIONAL INC
2031/98	2018.11.09	41	VH1 MUSIC FIRST	VIACOM INTERNATIONAL INC
2034/95	2015.11.29	29, 30	CALO	SOC.AGRÍCOLA Y LECHERA DE LONCOCHE LONCOLECHE S.A.
2035/95	2015.11.29	30	CALO	SOCIEDAD AGRÍCOLA Y LECHERA DE LONCOLECHE S.A.
208547	2014.05.06	30	RYVITA	THE RYVITA COMPANY LIMITED
209266	2011.11.05	03	DENTEX	EMPRESA DE JABONERÍA Y PERFUMERÍA SUCHEL
2104/98	2018.11.30	01	4M	INSTITUTO DE CIENCIA Y TECNOLOGÍA DE MATERIALES (IMRE).
2105/98	2018.11.30	01	ZZ	INSTITUTO DE CIENCIA Y TECNOLOGÍA DE MATERIALES (IMRE).
210839	2019.02.19	34	PARTAGAS	CORPORACIÓN HABANOS, S.A.
210841	2019.02.21	34	ROMEO Y JULIETA	CORPORACIÓN HABANOS, S.A.
210847	2019.02.19	34	767	EMPRESA CUBANA DEL TABACO,CUBATABACO
210850	2019.02.21	34	HOYO DE MONTERREY	CORPORACION HABANOS S.A.
210858	2019.02.19	34	LA CORONA	EMPRESA CUBANA DEL TABACO,CUBATABACO
211345	2018.09.24	05	DOXIUM	OM PHARMA
211583	2019.02.12	33	HAVANA CLUB	HAVANA CLUB HOLDING, S. A.
212572	2019.02.12	33	HAVANA CLUB	HAVANA CLUB HOLDING, S. A.
213/99	2019.02.11	05	EBREZA	PFIZER PRODUCTS INC.
213310	2016.07.06	07	BLACK & DECKER	THE BLACK & DECKER CORPORATION
2136/98	2018.12.03	25	REEF	SOUTH CONE, INC
213837	2016.07.03	30	AJI-NO-MOTO	AJINOMOTO CO.INC.
214056	2017.05.19	07	KOHLER	KOHLER CO.
214850	2016.10.08	16	PLATINUM	PLATINUM FOUNTAIN PEN CO. LTD.
215072	2017.05.26	05	TARDYFERON	ROBAPHARM LTD
215191	2016.06.06	05	MYCOSPOR	BAYER A.G.
2156/98	2018.12.04	03	CAMERATA	SUCHEL CAMACHO, S.A.
2157/98	2018.12.04	28	B BURAGO	GOODWILL TRADEMARKS PTE LTD
215700	2016.07.02	05	SENCOR	BAYER A.G.

No_Solic	F_Vig	Clases	Denominación	Titular
215703	2016.07.02	05	SURCOPUR	BAYER A.G.
216242	2016.05.25	17		COMPAGNIE GENERALE DES ETABLISSEMENTS MICHELIN
216377	2016.07.03	05	PHOSTOXIN	DEGESCH GMBH
216603	2017.05.19	11	NIPPON STEEL CORPORATION	SHIN NIPPON SEITETSU KABUSHIKI KAISHA (NIPPON STEEL CORPORATION)
217/99	2019.02.11	10	EBREZA	PFIZER PRODUCTS INC.
217160	2016.06.26	02	HEMPEL	HEMPEL A/S
217271	2016.07.02	01	CYCOLAC	SABIC INNOVATIVE PLASTICS IP B.V.
217617	2016.11.03	03	OMO	UNILEVER PLC
217736	2014.02.17	29	DELICIAS	EMPRESA CARNICA SANCTI SPIRITUS
218/99	2019.02.11	33	MONOPOLE	COMPAÑIA VINICOLA DEL NORTE DE ESPAÑA S.A.
219/99	2019.02.11	41	D E X T E R ' S LABORATORY	THE CARTOON NETWORK, INC.
219108	2013.10.03	25	WILSON	WILSON SPORTING GOODS CO.
219111	2013.08.31	25	W	WILSON SPORTING GOODS CO.
219112	2013.11.09	25	W	WILSON SPORTING GOODS CO.
219204	2018.04.28	03	' B U R B E R R Y S ' PRORSUM	BURBERRY LIMITED
2198/98	2018.12.09	33	Sello de Garantía Nacional de Procedencia	REPÚBLICA DE CUBA
2199/98	2018.12.09	33	Sello de Garantía Nacional de Procedencia	REPÚBLICA DE CUBA
220/99	2019.02.11	05	MERCK GENERICS	MERCK KGAA.
2200/98	2018.12.11	16	REPORT	SUZANO PAPEL E CELULOSE S.A
220367	2013.09.16	29	YOLA	EMPRESA ACEITES Y GRASAS COMESTIBLES
220791	2013.05.19	30	EL ALMENDRO	DLV INTERNACIONAL S.A.
221164	2013.12.19	03	AERO CLUB	EMPRESA DE JABONERÍA Y PERFUMERÍA SUCHEL
221302	2014.02.14	05	VIRU-MERZ SEROL	MERZ + CO. GMBH & CO.
221303	2011.02.14	05	C O N T R A C T U B E X COMPOSITUM	MERZ + CO. GMBH & CO.
221304	2014.02.14	05	V I R U - M E R Z OPTHALMICUM	MERZ + CO. GMBH & CO.
221305	2014.02.14	05	LIPO-MERZ	MERZ + CO. GMBH & CO.
221615	2014.08.01	30	TAORO	EMPRESA CUBANA EXPORTADORA DE FRUTAS TROPICALES (CUBAFRUTAS)
221617	2014.08.01	29	TAORO	EMPRESA CUBANA EXPORTADORA DE FRUTAS TROPICALES (CUBAFRUTAS)

<b>No_Solic</b>	<b>F_Vig</b>	<b>Clases</b>	<b>Denominación</b>	<b>Titular</b>
221725	2014.10.09	30	GISELLE	EMPRESA CONFITERA HABANA
221887	2014.12.27	30	CUBANACÁN	EMPRESA CONFITERA HABANA
2219/98	2018.12.11	12	QUADRA-TRAC	CHRYSLER LLC
2220/95	2015.12.12	16	UNISERIES	IMAGEN SATELITAL S.A.
2221/95	2015.12.12	38	UNISERIES	IMAGEN SATELITAL S.A.
2222/95	2015.12.12	41	UNISERIES	IMAGEN SATELITAL S.A.
224/89	2019.05.19	34	CUBATABACO	EMPRESA CUBANA DEL TABACO,CUBATABACO
2245/98	2018.12.17	16	BIANCA	HARLEQUIN ENTERPRISES LIMITED
2246/98	2018.12.17	01	GE	GENERAL ELECTRIC COMPANY
2247/98	2018.12.17	02	GE	GENERAL ELECTRIC COMPANY
2248/98	2018.12.17	03	GE	GENERAL ELECTRIC COMPANY
2249/98	2018.12.17	04	GE	GENERAL ELECTRIC COMPANY
2250/98	2018.12.17	07	GE	GENERAL ELECTRIC COMPANY
2251/98	2018.12.17	08	GE	GENERAL ELECTRIC COMPANY
2252/98	2018.12.17	11	GE	GENERAL ELECTRIC COMPANY
2253/98	2018.12.17	12	GE	GENERAL ELECTRIC COMPANY
2254/98	2018.12.17	14	GE	GENERAL ELECTRIC COMPANY
2255/98	2018.12.17	16	GE	GENERAL ELECTRIC COMPANY
2256/98	2018.12.17	17	GE	GENERAL ELECTRIC COMPANY
2257/98	2018.12.17	19	GE	GENERAL ELECTRIC COMPANY
2258/98	2018.12.17	25	GE	GENERAL ELECTRIC COMPANY
2259/98	2018.12.17	38	GE	GENERAL ELECTRIC COMPANY
2260/98	2018.12.17	39	GE	GENERAL ELECTRIC COMPANY
2261/98	2018.12.17	40	GE	GENERAL ELECTRIC COMPANY
2262/98	2018.12.17	41	GE	GENERAL ELECTRIC COMPANY
2263/98	2018.12.17	42	GE	GENERAL ELECTRIC COMPANY
2270/98	2018.12.18	09	GE	GENERAL ELECTRIC COMPANY
2271/98	2018.12.18	10	GE	GENERAL ELECTRIC COMPANY
2272/98	2018.12.18	35	GE	GENERAL ELECTRIC COMPANY
2273/98	2018.12.18	36	GE	GENERAL ELECTRIC COMPANY
2274/98	2018.12.18	35, 37, 42	GE	GENERAL ELECTRIC COMPANY
2275/98	2018.12.18	12	TATA INDICA	TATA MOTORS LIMITED
2276/98	2018.12.18	12	INDICA	TATA MOTORS LIMITED

No_Solic	F_Vig	Clases	Denominación	Titular
229/99	2019.02.15	29	3D'S	PEPSICO, INC.
229088	2019.05.25	33	BACARDI FLYING TIGER	CORPORACIÓN CUBA RON, S.A.
2294/98	2018.12.21	05	MERCK	MERCK KGAA.
2298/98	2018.12.21	34	ARANGO	ARANGOLD CORPORATION
230/99	2019.02.15	30	3D'S	PEPSICO, INC.
231/99	2019.02.15	29	MUNCHOS	PEPSICO, INC.
232/99	2019.02.15	30	MUNCHOS	PEPSICO, INC.
233/99	2019.02.15	29	FUNYUNS	PEPSICO, INC.
234/99	2019.02.15	30	FUNYUNS	PEPSICO, INC.
235/99	2019.02.15	01	GRANDMA'S	PEPSICO, INC.
236/99	2019.02.15	30	GRANDMA'S	PEPSICO, INC.
237/99	2019.02.15	01	NEXIA	FUJIFILM CORPORATION
24/99	2019.01.06	05	PULSE OMEGA 3	MERCK KGAA.
242/99	2019.02.16	03		GRUPO EMPRESARIAL DE PRODUCCIONES BIOFARMACÉUTICAS Y QUÍMICAS LABIOFAM
243/99	2019.02.16	03	ALEJANDRO	GRUPO EMPRESARIAL DE PRODUCCIONES BIOFARMACÉUTICAS Y QUÍMICAS (LABIOFAM)
244/89	2019.06.22	34	PLAZA	BRITISH AMERICAN TOBACCO (BRANDS) LIMITED
245/89	2019.06.26	34	FREE	BRITISH AMERICAN TOBACCO (BRANDS) LIMITED
247/99	2019.02.17	33	FERREIRA PORT	A.A. FERREIRA, S.A.
248/96	2016.02.26	08	BLUE POINT	SNAP-ON TECHNOLOGIES, INC
248/99	2019.02.17	30	BUBBLICIOUS	CADBURY ADAMS USA LLC
25/99	2019.01.06	30	MAXAIR	CADBURY IRELAND LTD
25952	2017.06.10	31	SUNKIST	SUNKIST GROWERS INC.
26168	2016.07.05	05	ELI LILLY & COMPANY	ELI LILLY AND COMPANY
264/99	2019.02.19	25	GIRALDA	GRUPO EMPRESARIAL DE INDUSTRIAS LOCALES CIUDAD DE LA HABANA UNIL
27/90	2010.01.31	25	DORELA	EMPRESA DE CALZADO «JOSÉ LUIS CHAVIANO» VICALZA
277/99	2019.02.23	29	EL ISLEÑO	PEPSICO, INC.
278/99	2019.02.23	30	EL ISLEÑO	PEPSICO, INC.
279/99	2019.02.23	41	COW AND CHICKEN	THE CARTOON NETWORK, INC.
280/99	2019.02.23	41	JOHNNY BRAVO	THE CARTOON NETWORK, INC.
281/99	2019.02.23	30		MARS, INCORPORATED.
284/99	2019.02.24	30	LITO	EMPRESA CONFITERA CAMAGUEY

<b>No_Solic</b>	<b>F_Vig</b>	<b>Clases</b>	<b>Denominación</b>	<b>Titular</b>
285/99	2019.02.24	30	PASEO	EMPRESA CONFITERA CAMAGUEY
286/99	2019.02.24	30	CAROLA	EMPRESA CONFITERA CAMAGUEY
287/99	2019.02.24	30	LASIO	EMPRESA CONFITERA CAMAGUEY
29/90	2010.01.31	25	MALVIS	EMPRESA DE CALZADO «JOSÉ LUIS CHAVIANO» VICALZA
292/88	2018.08.26	05	T TERUMO	TERUMO KABUSHIKI KAISHA (TERUMO CORPORATION)
295/99	2019.02.25	09	CONDOR	EMPRESA DE SERVICIOS INFORMÁTICOS CONSULTORÍA Y SISTEMAS (SICS)
3/89	2019.01.04	34	MONTANA	BRITISH AMERICAN TOBACCO (BRANDS) LIMITED
304/95	2015.02.07	28	POMPOM	UNIDAD BASICA PROVINCIAL DE ARTES GRAFICAS DE MATANZAS
308/88	2018.08.31	34	GUY LAROCHE	SOCIETE GUY LAROCHE
309/99	2019.03.04	30	DINO	MABRANO & CIA C. POR A. COMPAÑÍA ORGANIZADA DE CONFORMIDAD A LAS LEYES DE REPUBLICA DOMINICANA
31/90	2010.01.31	25	DUPLEX	EMPRESA DE CALZADO «JOSÉ LUIS CHAVIANO» VICALZA
31/99	2019.01.08	03	LEADER PRICE	GEIMEX S.A.
312/89	2019.07.17	30	DOLCA	SOCIETE DES PRODUITS NESTLE S.A.
312/99	2019.03.04	33	Malecon	SAVIO S.R.L
315/99	2019.03.04	05	DAYQUIL	THE PROCTER & GAMBLE COMPANY
316/94	2014.03.29	29, 30	ACONCAGUA	ACONCAGUA FOODS S.A.
317/94	2014.03.29	29, 30	COLUNQUEN	ACONCAGUA FOODS S.A.
32/90	2010.01.31	25	ANACAONA	EMPRESA DE CALZADO «JOSÉ LUIS CHAVIANO» VICALZA
32/99	2019.01.08	29	LEADER PRICE	GEIMEX S.A.
32307	2018.07.14	30	ROYAL LUNCH	KRAFT FOODS GLOBAL BRADS, LLC
33/99	2019.01.08	30	LEADER PRICE	GEIMEX S.A.
330/99	2019.03.05	30	HOLSUM	HOLSUM DE PUERTO RICO, INC.
331/99	2019.03.05	30	COUNTRY HEARTH	HOLSUM DE PUERTO RICO, INC.
332/99	2019.03.05	30	KAY' S	HOLSUM DE PUERTO RICO, INC.
334/99	2019.03.05	30	ZAFARI	HOLSUM DE PUERTO RICO, INC.
335/99	2019.03.05	25	CRISTAL	CERVECERÍA BUCANERO, S.A.
337/99	2019.03.08	09	POST - IT	3M COMPANY A DELAWARE CORPORATION
338/99	2019.03.08	16	POST - IT	3M COMPANY A DELAWARE CORPORATION
34/99	2019.01.08	31	LEADER PRICE	GEIMEX S.A.

No_Solic	F_Vig	Clases	Denominación	Titular
345/99	2019.03.10	05	ALLWAYS ULTRA	THE PROCTER & GAMBLE COMPANY
34882	2019.01.09	07	LINCOLN	THE LINCOLN ELECTRIC COMPANY
349/99	2019.03.10	08	VENUS	THE GILLETTE COMPANY
35/99	2019.01.08	32	LEADER PRICE	GEIMEX S.A.
350/99	2019.03.10	29	NZMP	NEW ZEALAND DAIRY BOARD
35523	2019.02.27	34	PARTAGAS	CORPORACIÓN HABANOS, S.A.
35524	2019.02.27	34	CARUNCHO	EMPRESA CUBANA DEL TABACO,CUBATABACO
35582	2019.05.31	34	LUCKY STRIKE	BRITISH AMERICAN TOBACCO (BRANDS) INC.
36/90	2010.01.31	25	PITIN	EMPRESA DE CALZADO «JOSÉ LUIS CHAVIANO» VICALZA
362/99	2019.03.11	05	FIOTON	DR. WILLMAR SCHWABE GMBH & CO.
36346	2019.06.13	33	BACARDI-DAIQUIRI	CORPORACIÓN CUBA RON, S.A.
36347	2019.06.13	33	DAIQUIRI-BACARDI	CORPORACIÓN CUBA RON, S.A.
370/99	2019.03.12	30	INA	INDUSTRIA NACIONAL ALIMENTICIA, S.A.
371/99	2019.03.12	07	SCOTCH-BRITE	3M COMPANY A DELAWARE CORPORATION
375/89	2019.09.18	03	IMPULSE	UNILEVER N.V.
378/89	2019.09.18	03	CLOSE UP	UNILEVER N.V.
378/99	2019.03.15	16	TERRA	TELEFÓNICA, S.A.
379/99	2019.03.15	35	TERRA	TELEFÓNICA, S.A.
38/99	2019.01.08	05	AMBISAN	MERCK KGAA.
381/89	2019.09.18	03	AXE	UNILEVER N.V.
381/99	2019.03.15	41	TERRA	TELEFÓNICA, S.A.
39/99	2019.01.08	05	ANTROL	MERCK KGAA.
394/88	2018.10.19	33	ZOCO	AMBROSIO VELASCO, S.A.
396/99	2019.03.16	07	ECODISC	KONE CORPORATION
397/99	2019.03.16	07	MONOSPACE	KONE CORPORATION
407/93	2013.07.09	03	SINTESIS	CAMACHO S.A.
408/99	2019.03.19	09	DYNATEL	3M COMPANY A DELAWARE CORPORATION
409/99	2019.03.19	09	FIBRLOK	3M COMPANY A DELAWARE CORPORATION
41/99	2019.01.08	05	ARLIV	MERCK KGAA.
410/99	2019.03.19	09	SCOTCHLOK	3M COMPANY A DELAWARE CORPORATION
411/99	2019.03.19	09	SLIC	3M COMPANY A DELAWARE CORPORATION
423/90	2010.11.23	05	LABIOFAM	GRUPO EMPRESARIAL DE PRODUCCIONES BIOFARMACÉUTICAS Y QUÍMICAS LABIOFAM

<b>No_Solic</b>	<b>F_Vig</b>	<b>Clases</b>	<b>Denominación</b>	<b>Titular</b>
425/99	2019.03.19	05	LARGACTIL	AVENTIS PHARMA SA
429/99	2019.03.22	03	ARQUIM	CENTRO DE INVESTIGACIÓN Y DESARROLLO TÉCNICO DEL MININT
43/99	2019.01.08	05	CETIMER	MERCK KGAA.
430/99	2019.03.22	34	HUMITED	CENTRO DE INVESTIGACIÓN Y DESARROLLO TÉCNICO DEL MININT
437/99	2019.03.23	24	HILATEX	EMPRESA TEXTIL HILATEX
446/99	2019.03.24	33	TORRE DE LA VID	BODEGAS J. SARDA, S.A
447/99	2019.03.24	05	RELERT	PFIZER PRODUCTS INC.
448/99	2019.03.24	05	RELPAX	PFIZER PRODUCTS INC.
450/88	2018.11.15	32	LA COTORRA	EMPRESA DE BEBIDAS Y REFRESCOS CIUDAD DE LA HABANA
453/99	2019.03.24	05	QTRA	PFIZER PRODUCTS INC.
454/99	2019.03.24	05	QSTED	PFIZER PRODUCTS INC.
456/99	2019.03.25	03	MONTECRISTO	CORPORACIÓN HABANOS, S.A.
457/86	2016.11.28	03	ECOLAB	ECOLAB INC.
462/99	2019.03.25	16	AMISTUR S.A.	AMISTUR CUBA, S.A.
463/99	2019.03.25	25	AMISTUR S.A.	AMISTUR CUBA, S.A.
464/99	2019.03.25	35	AMISTUR S.A.	AMISTUR CUBA, S.A.
465/99	2019.03.25	39	AMISTUR S.A.	AMISTUR CUBA, S.A.
466/99	2019.03.25	43	AMISTUR S.A.	AMISTUR CUBA, S.A.
47/99	2019.01.08	05	CARDOMAX	MERCK KGAA.
473/85	2015.12.26	05	PANOCTINE	KENOGARD AB
474/99	2019.03.26	34		INDUSTRIA DE TABACO LEON JIMENES S.A.
484/88	2018.11.21	34	GERARD	LES TABACS BOUTIQUES, S.A.
486/89	2019.10.30	25	FANTASTIK	CORPORACION CIMEX S.A.
488/88	2018.11.25	01	SANMITE	NISSAN CHEMICAL INDUSTRIES, LTD
490/99	2019.03.30	30	CERTS	CADBURY ADAMS USA LLC
492/96	2016.03.11	03	BIOTERM	BIOTERM DOMICC
492/99	2019.03.30	30	DENTYNE	CADBURY ADAMS USA LLC
493/99	2019.03.30	30	DENTYNE ICE	CADBURY ADAMS USA LLC
494/99	2019.03.30	30	FRESHEN UP	CADBURY ADAMS USA LLC
499/99	2019.03.30	16	PGA	THE PROFESSIONAL GOLFERS' ASSOCIATION LIMITED
500/99	2019.03.30	25	PGA	THE PROFESSIONAL GOLFERS' ASSOCIATION LIMITED

No_Solic	F_Vig	Clases	Denominación	Titular
501/99	2019.03.30	28	PGA	THE PROFESSIONAL GOLFERS' ASSOCIATION LIMITED
502/99	2019.03.30	41	PGA	THE PROFESSIONAL GOLFERS' ASSOCIATION LIMITED
503/99	2019.03.30	42	PGA	THE PROFESSIONAL GOLFERS' ASSOCIATION LIMITED
504/99	2019.03.30			
514/88	2018.12.08	33	EL VALLE	EMPRESA DE BEBIDAS Y REFRESCOS PINAR DEL RÍO
515/88	2018.12.08	05	KEMIRA	KEMIRA OYJ
519/88	2018.12.08	02	KEMIRA	KEMIRA OYJ
524/97	2017.04.29	01	KEMIRA	KEMIRA OYJ
53/99	2019.01.08	16	CLASE RECREO SATELITAL	IMAGEN SATELITAL S.A.
536/99	2019.04.07	05	EMPAX	MERCK KGAA.
548/99	2019.04.08	25	NANDO PONTI	WINSTON INT. CORP.
549/99	2019.04.08	12	DAIHATSU	DAIHATSU MOTOR CO., LTD
55/99	2019.01.08	12		DAIHATSU MOTOR CO., LTD
550/99	2019.04.08	05	GLIMET	MERCK KGAA.
551/99	2019.04.08	12	TERIOS	DAIHATSU MOTOR CO., LTD
552/99	2019.04.08	12	CUORE	DAIHATSU MOTOR CO., LTD
553/99	2019.04.08	16	WINE SPECTATOR	M. SHANKEN COMMUNICATIONS, INC
554/99	2019.04.08	41, 42	WINE SPECTATOR	M. SHANKEN COMMUNICATIONS, INC
555/99	2019.04.08	16	CIGAR AFICIONADO	M. SHANKEN COMMUNICATIONS, INC
568/89	2019.11.06	42	CIGAR AFICIONADO	M. SHANKEN COMMUNICATIONS, INC
569/89	2019.11.06	30	DULVI	EMPRESA EXPORTADORA E IMPORTADORA DE SERVICIOS ESPECIALIZADOS TECNOTEX
570/89	2019.11.06	03	DE ANA	EMPRESA EXPORTADORA E IMPORTADORA DE SERVICIOS ESPECIALIZADOS TECNOTEX
575/98	2018.04.23	05	MEVIT	EMPRESA EXPORTADORA E IMPORTADORA DE SERVICIOS ESPECIALIZADOS TECNOTEX
576/98	2018.04.24	05	BRACCO	BRACCO S.P.A.
577/98	2018.04.23	41	BRACCO	BRACCO S.P.A.
587/96	2016.04.03	42	BRACCO	BRACCO S.P.A.
60/99	2019.01.08	25	GALA	EMPRESA CONFECCIONES GALA
601/92	2012.08.31	05	LOFLAM	MERCK KGAA.
609/96	2016.04.05	05	LIGMED (A)	U.I.P. DE LA CELULOSA DEL BAGAZO CUBA-9

<b>No_Solic</b>	<b>F_Vig</b>	<b>Clases</b>	<b>Denominación</b>	<b>Titular</b>
61/99	2019.01.08	35	PSM	SOCIEDAD PARA EL DESARROLLO DE PRODUCTOS INFORMÁTICOS ESPECIALIZADOS, SOCIEDAD ANÓNIMA, DESOFT S.A.
611/96	2016.04.05	05	ZOLAX	MERCK KGAA.
630/99	2019.04.20	29	PARAISO	EMPRESA LABIOFAM
635/99	2019.04.21	05	ALDARA	GRACEWAY PHARMACEUTICALS, LLC
636/99	2019.04.21	25	GACHIS	GRUPO EMPRESARIAL DE INDUSTRIAS LOCALES CIUDAD DE LA HABANA UNIL
637/99	2019.04.21	26	LA LINDA	GRUPO EMPRESARIAL DE INDUSTRIAS LOCALES CIUDAD DE LA HABANA UNIL
638/99	2019.04.21	23	LA LINDA	GRUPO EMPRESARIAL DE INDUSTRIAS LOCALES CIUDAD DE LA HABANA UNIL
639/99	2019.04.21	24	LA LINDA	GRUPO EMPRESARIAL DE INDUSTRIAS LOCALES CIUDAD DE LA HABANA UNIL
640/99	2019.04.21	14	LA LINDA	GRUPO EMPRESARIAL DE INDUSTRIAS LOCALES CIUDAD DE LA HABANA UNIL
643/99	2019.04.22	22	LA LINDA	GRUPO EMPRESARIAL DE INDUSTRIAS LOCALES CIUDAD DE LA HABANA UNIL
644/99	2019.04.22	07	D'AVILA	EMPRESA MECÁNICA «INDALECIO MONTEJO» D'ÁVILA METAL MECÁNICA
645/99	2019.04.23	19	D'AVILA	EMPRESA MECÁNICA «INDALECIO MONTEJO» D'ÁVILA METAL MECÁNICA
647/99	2019.04.23	06	D'AVILA	EMPRESA MECÁNICA «INDALECIO MONTEJO» D'ÁVILA METAL MECÁNICA
648/99	2019.04.23	29	PROCREAM	INGREDIA S.A.
649/99	2019.04.23	29	PROCHOC	INGREDIA S.A.
650/99	2019.04.23	29	PROMILK	INGREDIA S.A.
678/99	2019.04.26	29	INGREDIA	INGREDIA S.A.
699/95	2015.04.24	32	MAMBO	ALIMENTOS RÍO ZAZA, S.A.
704/99	2019.04.29	07	ALUMEC	EMPRESA DE EQUIPOS DE RIEGO DE MANZANILLO
705/99	2019.04.29	34		CORPORACIÓN HABANOS, S.A.
737/99	2019.04.30	34		CORPORACIÓN HABANOS, S.A.
764/92	2012.12.23	09	Y YASKAWA	KABUSHIKI KAISHA YASKAWA DENKI
767/93	2013.11.30	09	BOTIJA	EMPRESA DE CERÁMICA ISLA DE LA JUVENTUD
772/99	2019.05.10	03	COSMEPHARMA	M.CAMACHO, S.A.
797/98	2018.05.25	37	ASTIMAR	EMPRESA ASTILLEROS ASTIMAR
8/99	2019.01.05	12	OPTIMO RAIN	HANKOOK TIRE CO., LTD.
810/98	2018.05.28	30	MAXAIR	CADBURY IRELAND LTD

No_Solic	F_Vig	Clases	Denominación	Titular
811/99	2019.05.14	01	AKRON	MEXICANA DE LUBRICANTES, S.A. DE C.V.
812/98	2018.05.28	42	DON CANGREJO	GRUPO EXTRAHOTELERO PALMARES S.A.
815/97	2017.06.09	37	AKRON	MEXICANA DE LUBRICANTES, S.A. DE C.V.
826/99	2019.05.14	28	D	BTR INDUSTRIES LIMITED
827/99	2019.05.14	34	BELVEDERE	ROTHMANS, BENSON & HEDGES INC.
828/99	2019.05.14	34	VISCOUNT	ROTHMANS, BENSON & HEDGES INC.
829/99	2019.05.14	34	ACCORD	ROTHMANS, BENSON & HEDGES INC.
83031	2019.06.08	34	MARK TEN	ROTHMANS, BENSON & HEDGES INC.
837/98	2018.05.29	33	CARTA DE ORO-RON BACARDI	CORPORACIÓN CUBA RON, S.A.
83789	2019.01.19	25	RIVAL	EMPRESA DE CONFECCIONES AMBAR
83912	2019.06.10	05	LIPIODOL	GUERBET
83913	2019.05.25	32	«TIGRE VOLADOR» BACARDI	CORPORACIÓN CUBA RON, S.A.
83914	2019.06.13	32	BACARDI FLYING TIGER	CORPORACIÓN CUBA RON, S.A.
850/93	2013.12.24	33	«TIGRE VOLADOR» BACARDI	CORPORACIÓN CUBA RON, S.A.
86565	2019.05.16	25	ANVIL	ANVIL KNITWEAR, INC
870/95	2015.05.31	34	LA CORONA	EMPRESA CUBANA DEL TABACO,CUBATABACO
882/99	2019.05.27	33	ARCHER'S	DIAGEO BRANDS B.V.
915/97	2017.07.02	30	GAROTO	CHOCOLATES GAROTO S.A.
925/96	2016.05.22	30		LOTTE CONFECTIONERY CO. LTD.
925/99	2019.06.10	30	RONALD MCDONALD	MCDONALD'S CORPORATION
927/96	2016.05.22	32	MOLSON CANADIAN	MOLSON CANADA 2005
945/97	2017.07.10	35, 42, 43	RONALD MCDONALD	MCDONALD'S CORPORATION
958/98	2018.06.22	25	CHANTELLE	CHANTELLE
97/99	2019.01.18	30	BALDOM	BALTIMORE DOMINICANA, C. POR A.
98/87	2017.04.14	10	COPAL	HERAEUS KULZER GMBH
98/99	2019.01.18	23	ASTRA	J & P COATS, LIMITED
980/99	2019.06.17	05	COPAL	HERAEUS KULZER GMBH
982/99	2019.06.17	42	RR	RAMADA INTERNATIONAL INC.
983/99	2019.06.17	42	RAMADA	RAMADA INTERNATIONAL INC.
995/94	2014.09.22	43	R E N A I S S A N C E (RENACIMIENTO)	RENAISSANCE HOTEL HOLDINGS, INC

<b>No_Solic</b>	<b>F_Vig</b>	<b>Clases</b>	<b>Denominación</b>	<b>Titular</b>
996/99	2019.06.22	42	NASCA	EMPRESA MILITAR INDUSTRIAL GRANMA «NASCA»
	2019.05.12	30	VALLE DEL CAUTO	CAI ARROCERO FERNANDO ECHENIQUE
<b>Nombres</b>				
101/99	2019.02.25		ARGUS	GRUPO EMPRESARIAL NAVAL Y DE SERVICIOS TÉCNICOS «ARGUS»
14/99	2013.10.21		S E R V I C I O S I N F O R M A T I C O S C O N S U L T O R I A Y S I S T E M A ( S I C S )	EMPRESA DE SERVICIOS INFORMÁTICOS CONSULTORÍA Y SISTEMAS (SICS)
15/93	2016.01.29		VISIONICA	EMPRESA CENTRO DE SERVICIOS TECNICOS COPEXTEL S.A.
20/96	2017.05.22		LABIOFAM	LABORATORIOS BIOLÓGICOS FARMACÉUTICOS (LABIOFAM)
29/97	2016.02.20		ECME	MINISTERIO DE LA CONSTRUCCIÓN
32/96	2015.11.29		TRANSEC	TRANSEC
66/95	2018.10.05		C O N F E C C I O N E S C O S T A	EMPRESA NACIONAL DE CONFECCIONES SANTIAGO
78/98	2015.11.29		CEPIL	EMPRESA DE CEPILLOS Y ARTICULOS PLASTICOS (CEPIL)
<b>Rótulo</b>				
5/95			COSTA	EMPRESA NACIONAL DE CONFECCIONES SANTIAGO



# ARREGLO DE MADRID

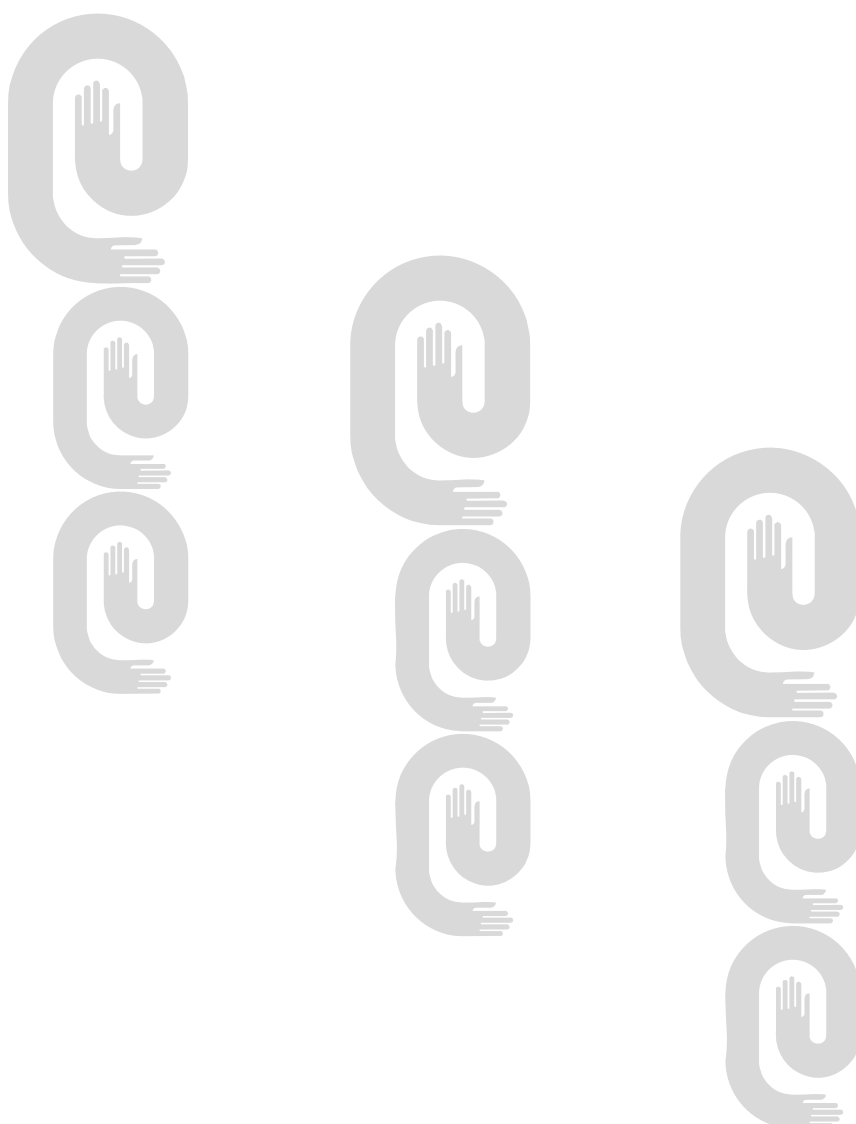

**Arreglo de Madrid y su Protocolo**

<b>Solicitud</b>	<b>Denominación</b>	<b>Gaceta</b>
209231	DAY-DATE	[GAC 2008/46]
316232	MARTELL	[GAC 2008/46]
419561	Taver	[GAC 2008/44]
525453		[GAC 2008/44]
547436	LOPROFIN	[GAC 2008/46]
600410	RAL TEC	[GAC 2008/46]
793222	Vacuubrand	[GAC 2008/45]
799738	ARPOL	[GAC 2008/43]
800277	ARGAL	[GAC 2008/45]
807649	TOM FARR	[GAC 2008/44]
849286	SALZER	[GAC 2008/45]
862342	ARMANI CODE	[GAC 2008/45]
950744	2022 FUTURE	[GAC 2008/46]
969637	CEMENTIUM	[GAC 2008/44]
970048	VNF1	[GAC 2008/45]
979530	FINECASA	[GAC 2008/43]
979535	SUNLIGHT	[GAC 2008/43]
979546	CAMEL SINCE 1913 ORANGE	[GAC 2008/44]
979547	CAMEL SINCE 1913 SILVER	[GAC 2008/43]
979554	H HUBLOT	[GAC 2008/43]
979557	CAMEL SINCE 1913 ONE	[GAC 2008/43]
979558	CAMEL SINCE 1913 BLUE	[GAC 2008/43]
979574	UNIVERSAL WIDGET PLATFORM	[GAC 2008/43]
979575	UNIVERSAL WIDGET API	[GAC 2008/43]
979585	GARNIER GREEN	[GAC 2008/43]
979595	STIMUVAX	[GAC 2008/43]
979610	CHCH	[GAC 2008/43]
979617	AMAZING LIFE	[GAC 2008/43]
979666	AKYADO	[GAC 2008/43]
979667	ORIENTALIS	[GAC 2008/43]
979781	GLOBALG.A.P.	[GAC 2008/43]
979788		[GAC 2008/43]
979822	MILAN CHILDE	[GAC 2008/43]

**Solicitud**

**Denominación**

**Gaceta**

979829	ELF	[GAC 2008/43]
979843	SAVOR	[GAC 2008/43]
979850		[GAC 2008/43]
979902	MOMALI	[GAC 2008/43]
979969	JUMP IN! ENERGYDRINK	[GAC 2008/43]
979970	LIVE AND BE! OSHEE	[GAC 2008/43]
979976		[GAC 2008/43]
980031	EFFIPRO	[GAC 2008/43]
980036	NOBELACTIVE	[GAC 2008/43]
980039	KIMUVIB	[GAC 2008/43]
980055	TOOBOON	[GAC 2008/43]
980066	MELLOZAN	[GAC 2008/43]
980067	N	[GAC 2008/43]
980184	ZIAJA	[GAC 2008/43]
980393	VALBERG	[GAC 2008/43]
980477	by-me	[GAC 2008/44]
980495		[GAC 2008/44]
980512	LUCOBIT	[GAC 2008/44]
980696	GGI	[GAC 2008/44]
980731	CCM	[GAC 2008/44]
980732	Centro Cardiologico Monzino	[GAC 2008/44]
980743	DEC	[GAC 2008/44]
980778	SUKEY	[GAC 2008/44]
980779	MARINA CHAIN	[GAC 2008/44]
980822	LAXAL	[GAC 2008/44]
980865	Dr. Oetker	[GAC 2008/44]
980907	M ALCE	[GAC 2008/44]
980928	iREST	[GAC 2008/44]
980945	BEIDAHUANG	[GAC 2008/44]
980995	GINKGOVIN	[GAC 2008/44]
980996	ForFlex	[GAC 2008/44]
981042	RT%QUIER	[GAC 2008/44]
981059	SEMIKRON	[GAC 2008/44]

<b>Solicitud</b>	<b>Denominación</b>	<b>Gaceta</b>
981103	WORB WORLD OF RED BULL	[GAC 2008/44]
981230	S	[GAC 2008/44]
981323	RESTMOMENT	[GAC 2008/44]
981432		[GAC 2008/45]
981438	Ferrarelle ACQUA MINERALE EFFERVESCENTE NATURALE dal 1893	[GAC 2008/45]
981561	AGUAMARINA	[GAC 2008/45]
981641	CARETEX	[GAC 2008/45]
981658	KM	[GAC 2008/45]
981688	SEMIKRON	[GAC 2008/45]
981689	COSMOPROF	[GAC 2008/45]
981701	Tonus	[GAC 2008/45]
981723	PELLE FRAU	[GAC 2008/45]
981733	5 mg	[GAC 2008/45]
981779	ZIMBUS	[GAC 2008/45]
982011	DHL ECONOMY SELECT	[GAC 2008/45]
982101	BEST BODY NUTRITION	[GAC 2008/45]
982258	LOTOS	[GAC 2008/46]
982291	DOCTOR DIESEL	[GAC 2008/46]
982299	CCK	[GAC 2008/46]
982311	ZELMER	[GAC 2008/46]
982424	ROADSTER	[GAC 2008/46]
982493	ROLEX ROYAL WHITE	[GAC 2008/46]
982516	LUXOR	[GAC 2008/46]
982529	REPSOL	[GAC 2008/46]
982560	P Prensoland	[GAC 2008/46]
982737	MAXTERRA	[GAC 2008/46]
982829	YUZHONGNIAO	[GAC 2008/46]
982837	MONISA	[GAC 2008/46]
P860891	MAXAMAID	[GAC 2008/44]
P890352	ANALOG	[GAC 2008/44]
P899435	GLAMOUR	[GAC 2008/45]
P908094	Petland	[GAC 2008/43]
P952036	HARLEM	[GAC 2008/44]

	<b>Denominación</b>	<b>Gaceta</b>
P980305	REWARD	[GAC 2008/43]
P980336	RODLINKS	[GAC 2008/43]
P980367	LA VENTA TAPAS ESPAÑOLAS	[GAC 2008/43]
P980368	VELCADE	[GAC 2008/43]
P980370	TORKU	[GAC 2008/43]
P980487	HAHONICO	[GAC 2008/44]
P980659	ANANDA	[GAC 2008/44]
P980680	MULEBAR	[GAC 2008/44]
P980698	NSG	[GAC 2008/44]
P980859	CITIZEN	[GAC 2008/44]
P980878	s <sup>3</sup> per Biofer	[GAC 2008/44]
P980997	SIGNATURE SILK	[GAC 2008/44]
P981001	JET HOMME	[GAC 2008/44]
P981003	SIGNATURE SOFT	[GAC 2008/44]
P981004	JET FEMME	[GAC 2008/44]
P981005		[GAC 2008/44]
P981051	mobell	[GAC 2008/44]
P981164	ACCESS TO HEALTHCARE COLOPLAST DONATION PROGRAMME	[GAC 2008/44]
P981243	P AND Q	[GAC 2008/44]
P981343	MANUEL ENTENZA	[GAC 2008/44]
P981395	ELEMENTAL 028	[GAC 2008/44]
P981396	NEOCATE	[GAC 2008/44]
P981556	JET	[GAC 2008/45]
P981557	JETSTAR	[GAC 2008/45]
P981579	MAXAMUM	[GAC 2008/45]
P982228		[GAC 2008/46]
P982370	CELGENE COMMITTED TO IMPROVING THE LIVES OF PATIENTS WORLDWIDE	[GAC 2008/46]
P982462	DUOBAR	[GAC 2008/46]
P982505	ANTIVIR	[GAC 2008/46]
P982546	BETICO	[GAC 2008/46]
P982581	GOHOTO	[GAC 2008/46]
P982631	5.5	[GAC 2008/46]

<b>Solicitud</b>	<b>Denominación</b>	<b>Gaceta</b>
P982639	TSAR IVAN THE TERRIBLE	[GAC 2008/46]
P982728	TEKNOROT	[GAC 2008/46]
P982812	CHUGAI	[GAC 2008/46]
P982878	ICRETE	[GAC 2008/46]
P982958	Sensys	[GAC 2008/46]



## Jurídico Estados legales

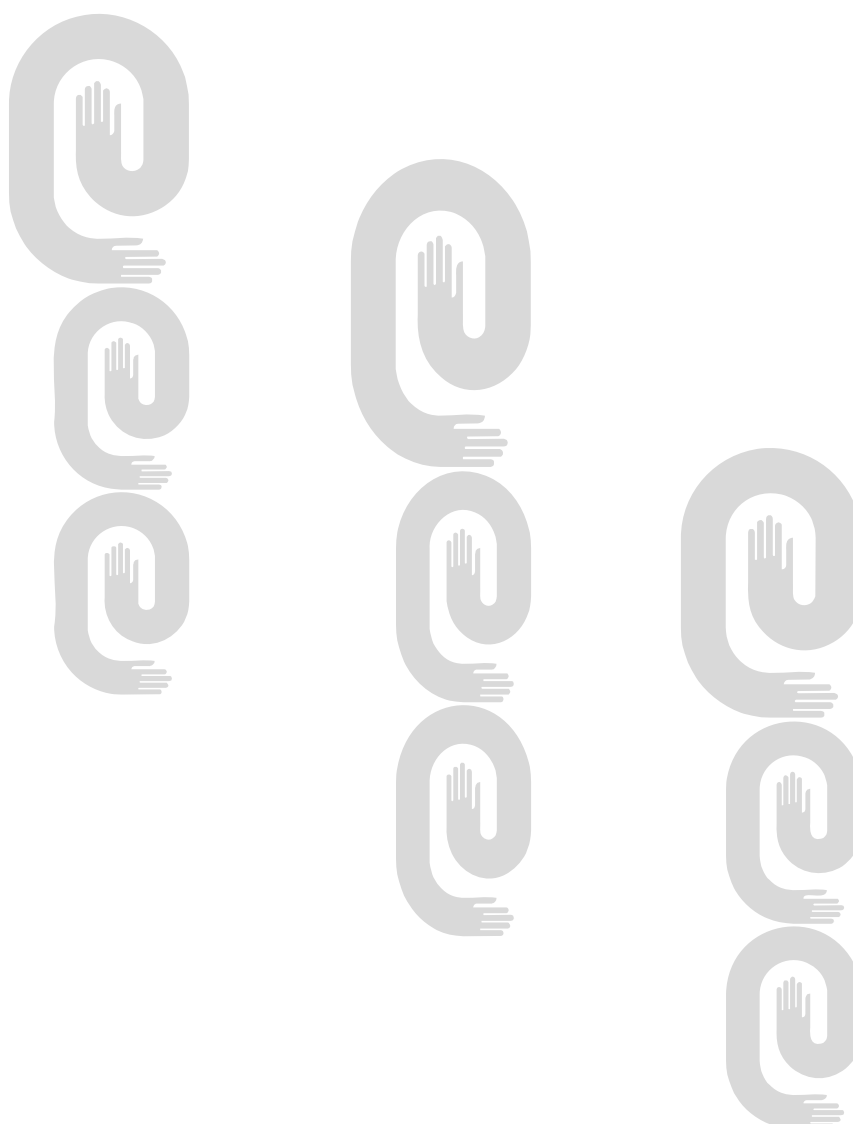

**Caducidad por falta de uso**

No_Solic	F_Solic	Titular	Denominación	Clase	Fecha
2001-0643	2001.07.10	CHANDRU INTERNATIONAL EXPORTS, S.L.	APOLLO	12	2009.03.05

**Recurso de alzada. Denegación**

No_Solic	F_Solic	Solicitante	Denominación	F_Emisión
2007-0036	2007.10.25	CENTRO DE INGENIERÍA E INVESTIGACIONES QUÍMICAS (CIIQ)	GRUPO EMPRESARIAL INDUSTRIA QUÍMICA GEIQ	2009.03.10
2007-0033	2007.10.25	CENTRO DE INGENIERÍA E INVESTIGACIONES QUÍMICAS (CIIQ)	GRUPO EMPRESARIAL INDUSTRIA QUÍMICA GEIQ	2009.03.10

**Recurso de alzada. Interpuesto**

No_Solic	Fecha	Clase	Denominación	Solicitante
2007-0665	2009.03.25	32	AMARO	EMPRESA DE BEBIDAS Y REFRESCOS VILLA CLARA

**Tribunales**

No_Solic	F_Notif	Clase	Denominación	Titular
2007-0083	2009.03.12	34	VIRGIN SUN GROWN	HOLT'S COMPANY

**Tribunales sin lugar**

No_Solic	F_Solic	Titular	Denominación	Clase	F_Notif
2003-0457	2003.07.02	ARIE SHARON	FUROR	03	2009.03.31

**Índice de Caducidad por falta de uso Resoluciones de Madrid**

No_Solic	F_solic	Clase	Denominación	Titular	F_Caduc
599043	1993.02.17	05	TENSOTEC	FIRMA SCHWARZ AKTIENGESELLSCHAFT	2009/02/25



# INVENCIONES

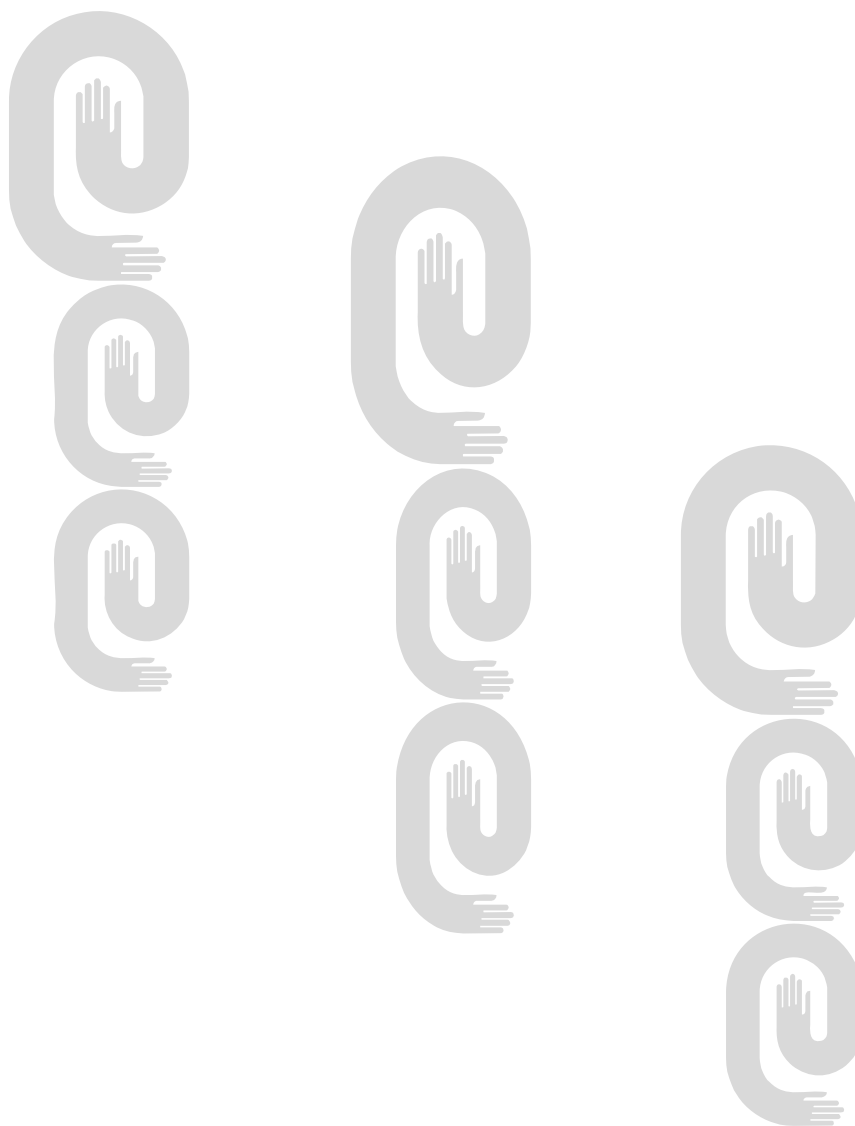



**Códigos numéricos para la identificación de datos.  
Según norma OMPI ST-9.**

- (11)** Número de documento.
- (12)** Tipo de documento.
- (13)** Código de tipo de documento.
- (21)** Número asignado a la solicitud.
- (22)** Fecha de presentación.
- (28)** Número de depósito
- (30)** Datos de prioridad.
- (43)** Datos relativos a la publicación.
- (45)** Fecha de publicación.
- (51)** Clasificación Internacional de Patentes.
- (54)** Título.
- (56)** Dibujo
- (57)** Resumen.
- (71)** Nombre del o los solicitantes.
- (72)** Nombre del inventor o inventores.
- (73)** Nombre del titular.
- (74)** Agente oficial o mandatario.
- (85)** Fecha de entrada en fase nacional
- (86)** Datos relativos a la presentación de la solicitud regional o PCT.
- (87)** Datos relativos a la publicación internacional del PCT



## Norma Cubana (ST-16).

### **Primer nivel de publicación**

- A Patente, anterior al decreto Ley 68 de 1983.
- A1 Certificado de Autor de Invención, decreto ley 68 de 1983 (primera y única publicación).
- A2 Certificado de Autor de Invención de Adición, decreto ley 68 de 1983 (primera y única publicación).
- A3 Certificado de Patente de Invención, decreto ley 68 de 1983 (primera y única publicación)
- A4 Certificado de Patente de Invención de Adición, decreto ley 68 de 1983 (primera y única publicación).
- A5 Certificado de Autor de Invención (Convenio de Reconocimiento Mutuo).
- A6 Solicitud de Certificado de Autor de Invención (primera publicación decreto ley 160 de 1995).
- A7 Solicitud de Certificado de Patente de Invención (primera publicación, decreto ley 160 de 1995).
- S1 Certificado de Autor de Modelo Industrial, decreto ley 68 de 1983 (primera y única publicación)
- S2 Certificado de Patente de Modelo Industrial, decreto ley 68 de 1983 (primera y única publicación)

### **Segundo nivel de publicación**

- B6 Certificado de autor de invención (segunda publicación).
- B7 Certificado de Patente de invención (segunda publicación).

**Certificado de Patente de Invención**

- (11)- 23373
- (12)- Certificado de Autor de Invención
- (13)- A1
- (21)- 2007- 0208
- (22)- 2007.09.10
- (51)- F 03D 1/00
- (54)- AEROGENERADOR TURBO DINÁMICO
- (57)- Conjunto de conductos cilíndricos biselados, unidos triangularmente, en cuyo interior se alojan rotores con álabes inclinados respecto a su eje de rotación, de mayor longitud que la altura, los que se unen en sus extremos mediante transmisiones flexibles para triplicar la potencia que llega al generador. En los rotores, parte de la energía del viento se convierte en energía rotacional, la que a su vez es transferida al sistema de transmisión que se le adapte para la generación de energías eléctricas, hidráulicas o ambas. Por el efecto turbo dinámico que se alcanza con el aerogenerador de la presente invención se logra un aprovechamiento de la potencia eólica igual o superior a otras instalaciones existentes; pero en un espacio geométrico y peso de la instalación, tres veces inferior como mínimo, lo cual amplía ventajosamente sus posibilidades de aplicación para la generación de electricidad, en lugares tanto de bajas, como de altas velocidades de viento.

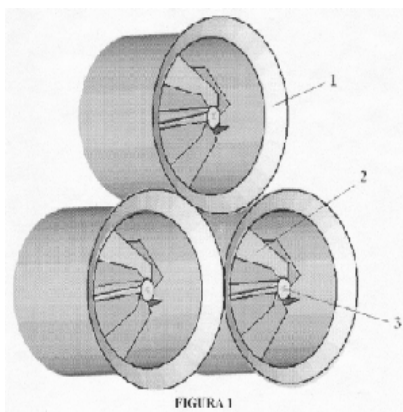

- (71)- (73)- UNIVERSIDAD DE MATANZAS «CAMILO CIENFUEGOS», con domicilio legal en autopista Varadero, km 3 ½, 44740, Matanzas, CU
- (72)- Lincheta Mesa, Eduardo Tomás, CU y Vizcón Villarreal, Jorge Emilio, CU
- (74)- Díaz Díaz, Julio Ernesto, CU

- (11)- 23374
- (12)- Certificado de Patente de Invención
- (13)- A3
- (21)- 2008- 0140
- (22)- 2007.01.24
- (30)- 2006.01.25 ES P200600168
- (85)- 2008.07.23
- (86)- 2007.01.24 PCT/ES07/000029
- (87)- 2007.08.02 WO2007/085669
- (51)- E 04B 1/35
- (54)- SISTEMA PARA LA CONSTRUCCIÓN DE UNA EDIFICACIÓN SEMIPREFABRICADA
- (57)- Sistema para la construcción de una edificación semiprefabricada que está compuesta por una pluralidad de losas correspondientes a las paredes exteriores (2-2') y (16-16'), suelo (1) y techo (20) de la vivienda. Las losas se moldean «in situ» en la propia obra y la respectiva puesta en pie de la losa exteriores (2,2') y (16-16') y la elevación de la losa (21) se lleva a cabo mediante medios de elevación (5-6) y (5'-6') situados en los huecos (3-4) y (3'-4') y aberturas (21) de las losas de las paredes externas y de la losa del techo respectivamente, primero ponen en pie las losas correspondientes a las paredes exteriores (2-2') mayores luego las correspondientes a las paredes (16-16') menores y finalmente se eleva la losa del techo (31). Los huecos y aberturas citadas disponen respectivamente de elementos de anclaje (7) y (22) para la conexión de las losas a los medios de elevación.

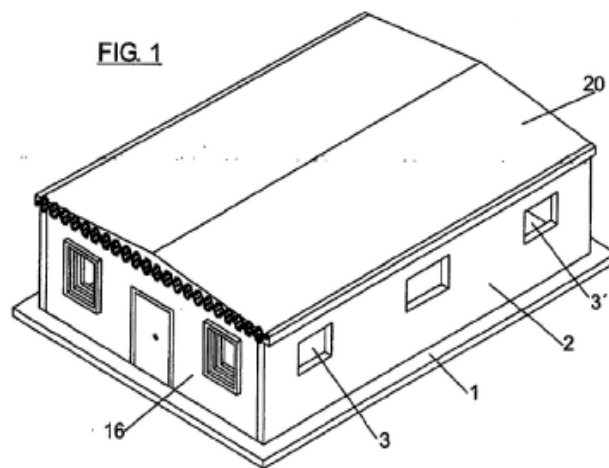

- (71)- (73)(72)- Bengoa Saez de Cortazar, Domingo, con domicilio legal en Portal de Villarreal 15-5 Izq, E-01002 Vitoria-Gasteiz, Alava, ES
- (74)- Ruiz Sotolongo, María Lourdes, CU

- (11)- 23375  
 (12)- Certificado de Patente de Invención  
 (13)- A3  
 (21)- 2006- 0072  
 (22)- 2004.09.29  
 (30)- 2003.09.29 US 60/507,149  
 (85)- 2006.03.29  
 (86)- 2004.09.29 PCT/IB04/003163  
 (87)- 2005.04.07 WO2005/031006  
 (51)- C 13D 3/14, 3/16, C 13K 3/00  
 (54)- PRODUCCIÓN DE JARABE INVERTIDO A PARTIR DE JUGO DE CAÑA DE AZÚCAR USANDO INVERTASA INMOVILIZADA  
 (57)- Esta invención se enfoca en un proceso nuevo en el cual el jugo crudo de caña de azúcar (guarapo) es primeramente refinado a través de varios pasos y posteriormente es convertido bioenzimáticamente en un jarabe invertido refinado o una solución concentrada de glucosa usando un reactor empacado con invertasa inmovilizada; los pasos de refinación de manera preferida, incluyen una primera filtración (filtración de partículas o microfiltración) seguido de una segunda filtración (microfiltración o ultrafiltración) y posteriormente cuando menos un paso a través de una columna empacada con una resina de intercambio aniónico; el jugo refinado de caña de azúcar puede ser concentrado y/o pasteurizado opcionalmente antes de pasarlo a través de un reactor empacado con invertasa inmovilizada para convertir a la sacarosa en fructosa y glucosa.
- (71)- (73)- INSTITUTO TECNOLÓGICO Y DE ESTUDIOS SUPERIORES DE MONTERREY, con domicilio legal en Eugenio Garza Sada Sur 3501, Monterrey, MX  
 (72)- Serna-Saldivar, Sergio, R., MX y Rito-Palomares, Marco, A., MX  
 (74)- Rodríguez Sarraff, Annia Susana, CU
- 
- (11)- 23376  
 (12)- Certificado de Autor de Invención  
 (13)- A2  
 (21)- 2003- 0234  
 (22)- 2003.10.14  
 (51)- C 12N 1/20  
 (54)- MEDIO DE CULTIVO PARA LA FABRICACIÓN INDUSTRIAL DE BIOFERTILIZANTES Y BIOESTIMULADORES  
 (57)- Medio de cultivo para la fabricación industrial de biofertilizantes y bioestimuladores a base de bacterias de los géneros Azotobacter, Beijerinckia, Azomonas, Rhizobium,

Bradyrhizobium, Bacillus y Pseudomonas, en todas las cepas con características de alta efectividad en la fijación de nitrógeno atmosférico de forma asociativa o simbiótica, en la sobulización del fósforo del suelo y en la estimulación del crecimiento vegetal. El nuevo medio constituye una nueva invención de alta efectividad para estudios microbiológicos dirigidos a la producción de inoculantes o biofertilizantes/bioestimuladores. La invención consiste en la formulación de un nuevo medio que contiene fuente de carbono, sales minerales, extracto de levadura y brasinoesteroides, en cantidades suficientes para estimular el desarrollo de la biomasa de las bacterias pertenecientes a los géneros citados anteriormente hasta lograr poblaciones entre cien mil millones y diez billones de células por ml, así como estimular la síntesis de las sustancias activas aminoácidos, vitaminas, auxinas, giberelinas y citoquininas.

- (71)- (73)- INSTITUTO DE INVESTIGACIONES FUNDAMENTALES EN AGRICULTURA TROPICAL «ALEJANDRO DE HUMBOLDT» (INIFAT), con domicilio legal en calle 2da esquina a 1ra, Santiago de las Vegas, 17200, Boyeros, Ciudad de La Habana, CU  
 Dibut Alvarez, Bernardo, CU;  
 (72)- Martínez Viera, Rafael, CU; Ríos Rocafull, Yoania, CU y Ortega García, Maricel, CU  
 Chang González, Florencia Elena, CU  
 (74)- \_\_\_\_\_

23377  
 (11)- Certificado de Autor de Invención  
 (12)- A1  
 (13)- 2003- 0254  
 (21)- 2003.11.04  
 (22)- C 07K 14/22, A 61K 39/00  
 (51)- MÉTODO PARA LA INCORPORACIÓN DE ANTÍGENOS EN VESÍCULAS DE MEMBRANA EXTERNA DE BACTERIAS Y FORMULACIONES RESULTANTES  
 (54)- Método para la incorporación de antígenos proteicos naturales, recombinantes o sintéticos en un preparado de vesículas de membrana externa de bacterias Gram negativas, sin producir ruptura de la estructura vesicular, manteniendo la inmunoestimuladora de las mismas, con la ventaja de que se genera contra el antígeno incorporado una respuesta inmune superior a la generada contra

el antígeno administrado solo. Las composiciones vacunales resultantes son útiles para elevar el espectro protector de vacunas ya existentes y permiten extenderlo contra diferentes patógenos en enfermedades bacterianas, virales, cancerosas, o de otro origen.

Las composiciones referidas son aplicables en la industria farmacéutica como vacunas para uso profiláctico y terapéutico de humano.

- (71)- (73)-** CENTRO DE INGENIERÍA GENÉTICA Y BIOTECNOLOGÍA, con domicilio legal en avenida 31, entre 158 y 190, Cubanacán, Playa, Ciudad de La Habana, CU
- (72)-** Niebla Pérez, Olivia, CU; Pajón Feyt, Rolando, CU; González Blanco, Sonia, CU; Martín Dunn, Alejandro Miguel, CU; Delgado Espina, Maité, CU; Garay Pérez, Hilda Elisa, CU y Guillén Nieto, Gerardo Enrique, CU
- (74)-** López Ocejo, Omar, CU

23378

- (11)-** Certificado de Patente de Invención
- (12)-** A3
- (13)-** 2005- 0171
- (21)-** 2004.03.27
- (22)-** 2003.04.11 DE 103 16 17.3
- (30)-** 2005.09.26
- (85)-** 2004.03.27 PCT/EP04/003300
- (86)-** 2004.10.21 WO 04/090061
- (87)-** C 08K 3/00, C 09J 123/08, 167/04,
- (51)-** 175/04
- (54)-** MATERIAL TERMOPLÁSTICO DE REFUERZO PARA LA PRODUCCIÓN DE CALZADO Y PROCESO RELACIONADO CON EL MISMO
- (57)-** La presente invención se refiere a un novedoso material termoplástico de refuerzo para la producción de calzado o partes de calzado incluyendo la introducción de una producción ecológica, y el procedimiento para la fabricación del mismo.
- (71)- (73)-** BK GIULINI GMBH, con domicilio legal en Giuliani Strasse 2, 67065 Ludwigshafen, DE
- (72)-** Wilding, Emil, DE; Fath, Markus, DE y Frey, Stefan, DE
- (74)-** Vázquez D´Alvaré, Dánice, CU

(21)

(71)

(54)

2004- 0010	VALIDY	MÉTODO PARA PROTEGER UN SOFTWARE USANDO UN PRINCIPIO LLAMADO DE VARIABLE CONTRA SU USO NO AUTORIZADO
2005- 0027	WARNER-LAMBERT COMPANY LLC	DERIVADOS DE HETEROBIARILLO COMO INHIBIDORES DE MATALOPROTEINASA DE LA MATRIZ
2005- 0051	NEKTAR THERAPEUTICS AL, CORPORATION	ALCANALES POLIMÉRICOS SOLUBLES EN AGUA
2005- 0054	BAYER CONSUMER CARE AG	FORMA DE ADMINISTRACIÓN DE IBUPROFENO SÓDICO
2005- 0216	PFIZER INC.	DERIVADOS DE (2-HIDROXI-2-(4-HIDROXI-3HIDROXIMETILFENIL) ETILAMINO)- PROPIL-FENIL COMO AGONISTAS DE BETA2
2005- 0220	CLEAN TEQ PTY LTD	RESINA Y PROCESO PARA EXTRAER METALES NO FERROSOS
2005- 0224	INDENA S.P.A	COMPUESTOS ÚTILES EN LA TERAPIA DE LA ENFERMEDAD DE ALZHEIMER Y FORMULACIONES QUE LOS CONTIENEN
2005- 0246	PFIZER PRODUCTS INC.	NUEVOS DERIVADOS DE BIARILETER ÚTILES COMO INHIBIDORES DE LA RECAPTACIÓN DE MONOAMIDAS
005- 0247	PFIZER INC.	DERIVADOS DE N-PIRROLIDIN-3-IL-AMIDA COMO INHIBIDORES RE-CAPTADOS DE SEROTONINA Y NORADRENALINA
2006- 0008	PFIZER INC.	DERIVADOS DE NICOTINAMIDA USADOS COMO INHIBIDORES DE PDE4
2006- 0014	BAYER CROPSCIENCE AG	ASEGURADORES BASADOS EN ÁCIDOS CARBOXÍLICOS ALIFÁTICOS AROMÁTICOS DERIVADOS
2006- 0174	Reyes Leyva, Nelson	TECNOLOGÍA PARA DESCONTAMINAR LA ATMÓSFERA CON LOS GASES PROCEDENTES DE LA COMBUSTIÓN DEL PETRÓLEO EN TODOS LOS PROCESOS INDUSTRIALES
2006- 0209	PFIZER INC.	COMPUESTOS DE ARIL-O HETEROARILAMIDA ORTOSUSTITUÍDOS
2006- 0227	PFIZER INC.	NUEVOS DERIVADOS DE INDAZOL E INDOLONA Y SU USO COMO PRODUCTOS FARMACÉUTICOS
2006- 0228	PFIZER INC.	DERIVADOS DE AMINOPIRIDINA COMO ANTAGONISTAS SELECTIVOS DE DOPAMINA D3
2006- 0254	PFIZER PRODUCTS INC.	COMPUESTOS DE HETEROARIL- Y FENILSULFAMOIL SUSTITUIDOS
2007- 0059	PSICOFARMA, S.A. DE C.V.	COMPOSICIÓN FARMACÉUTICA DE LIBERACIÓN PROLONGADA DE HIDRALAZINA Y SU USO COMO APOYO PARA EL TRATAMIENTO DEL CÁNCER
2007- 0064	BAYER SCHERING PHARMA AKTIENGESELLSCHAFT	PROCESOS E INTERMEDIARIOS PARA PREPARAR INHIBIDORES DE CISTEÍNA PROTEASA
2007- 0066	BAYER HEALTHCARE AG	NUEVOS DERIVADOS DE PIRIMIDINA Y SU USO COMO MODULADORES DE PPAR-ALFA

**ESTADO LEGAL. Denegadas**

<b>(21)</b>	<b>(71)</b>	<b>(54)</b>
2000- 0059	EMPRESA PROVINCIAL DE ASEGURAMIENTO Y APOYO A LOS SERVICIOS	PROCEDIMIENTO PARA EL CONTROL BIOLÓGICO DE NEMÁTODOS UTILIZANDO BIOPREPARADOS DEL HONGO TRICHODERMA
2004- 0159	Parsons, Diana J.	MÉTODO Y PROCESO PARA PRODUCIR UNA PIEL DE APARIENCIA JUVENIL, DE POROS PEQUEÑOS Y SUAVE
2004- 0237	SCHERING AKTIENGESELLSCHAFT	TRATAMIENTO DE HIPERTENSIÓN EN LA MUJERES QUE RECIBEN UNA TERAPIA DE REEMPLAZO HORMONAL
2005- 0103	UCB, S.A	USO DE LEVOCETIRICINA PARA EL TRATAMIENTO DE LA RINITIS ALÉRGICA PERSISTENTE

**ESTADO LEGAL. Registros Renovados**

<b>(11)</b>	<b>(21)</b>	<b>(54)</b>
23254	2000- 0157	SECUENCIA DE DNA QUE REGULA LA EXPRESIÓN DE UN GEN HETERÓLOGO EN UNA CÉLULA VEGETAL O PLANTA MONOCOTILEDÓNEA
23049	2000- 0220	DIHIDROPIRIMIDINAS

**SOLICITUDES DE CERTIFICADO DE PATENTE DE INVENCION PRESENTADAS EN VIRTUD DEL DECRETO-LEY 160**

- (12)- Solicitud de Certificado de Patente de Invención
- (13)- A7
- (21)- 2005- 0208
- (22)- 2004.04.21
- (30)- 2003.04.28 EP 30 008 856.1
- (85)- 2005.10.28
- (86)- 2004.04.21 PCT/EP04/004224
- (87)- 2004.11.11 WO 2004/096191
- (51)- A 61K 31/265, 9/70
- (54)- COMPOSICIÓN FARMACÉUTICA EN FORMA DE HIDROGEL PARA ADMINISTRACIÓN TRANSDÉRMICA DE SUSTANCIAS ACTIVAS
- (57)- La invención se refiere a una composición farmacéutica en forma de hidrogel que comprende un diéster de ácido caboxílico, un alquilalcohol-C2-C4, una sustancia activa y una matriz de polímero. La invención se refiere también, al uso de un diéster de ácido carboxílico como intermediario de permeación transdérmica para una sustancia activa de una composición farmacéutica en forma de hidrogel, donde la composición comprende una matriz de polímero y un alquilalcohol-C2-C4. La invención se refiere igualmente a una composición resistente a la transpiración en forma de hidrogel que comprende un polímero de acrílico en combinación con un derivado de celulosa
- (71)- (73)- SCHERING AKTIENGESELLSCHAFT, con domicilio legal en Müllerstrasse 178, D-13342, Berlín, DE
- (72)- Franke, Patrick, DE
- (74)- Rodríguez Sarraff, Annia Susana, CU

- porque reduce la frecuencia de administración durante el tratamiento y permite que la cicatrización de las lesiones sea más rápida comparada con la administración de cantidades equivalentes del Factor libre en solución.
- (71)- (73)- CENTRO DE INGENIERÍA GENÉTICA Y BIOTECNOLOGÍA, con domicilio legal en avenida 31 entre 158 y 190, Cubanacán, 10600, Playa, Ciudad de La Habana, CU
- (72)- Sáez Martínez, Vivian María, CU; Páez Meireles, Rolando, CU; Berlanga Acosta, Jorge Amador, CU; Betancourt Rodríguez, Blas Yamir, CU y Ramón Hernández, José Angel, CU
- (74)- López Ocejo, Omar, CU

- (12)- Solicitud de Certificado de Autor de Invención
- (13)- A6
- (21)- 2006- 0021
- (22)- 2006.01.31
- (51)- A 61K 9/16
- (54)- COMPOSICIÓN FARMACÉUTICA DE MICROESFERAS PARA PREVENIR LA AMPUTACIÓN DEL PIE DIABÉTICO
- (57)- Una composición farmacéutica que contiene microesferas cargadas con Factor de Crecimiento Epidérmico para ser administrada por vía parental en los miembros inferiores de pacientes diabéticos aquejados de lesiones isquémicas cutáneas crónicas. La composición de la presente invención, en contraste al estado de la técnica anterior, es útil

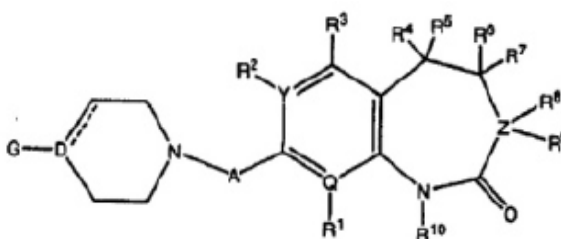

- (12)- Solicitud de Certificado de Patente de Invención
- (13)- A7
- (21)- 2007- 0220
- (22)- 2006.03.20
- (30)- 2005.04.01 US 60/667,447
- (85)- 2007.10.01
- (86)- 2006.03.20 PCT/IB06/000900
- (87)- 2006.10.05 WO 2006/103559
- (51)- A 61K 31/55, 31/551, C 07D 471/04
- (54)- TETRAHIDROPIRIDOAZEPIN-8-ONAS Y COMPUESTOS RELACIONADOS PARA EL TRATAMIENTO DE LA ESQUIZOFRENIA
- (57)- Se dan a conocer compuestos de fórmula 1

- en la que G, D, A, Q, Y, Z y R1 a R10 se definen en la memoria descriptiva. Se proporcionan también descripciones de procedimientos para preparar compuestos de fórmula 1, intermedios utilizados para preparar los mismos y composiciones farmacéuticas que contienen dichos compuestos, y su uso en el tratamiento de trastornos del sistema nervioso central y otros trastornos.
- (71)- (73)- WARNER-LAMBERT COMPANY LLC, con domicilio legal en 235 East 42nd Street New York, NY 10017, US

- (72)**- Favor, David Alan, US; Johnson, Douglas Scott, US; Repine, Joseph Thomas, US y White, Andrew, David, US
- (74)**- Ruiz Sotolongo, María Lourdes, CU
-



# MODELOS INDUSTRIALES

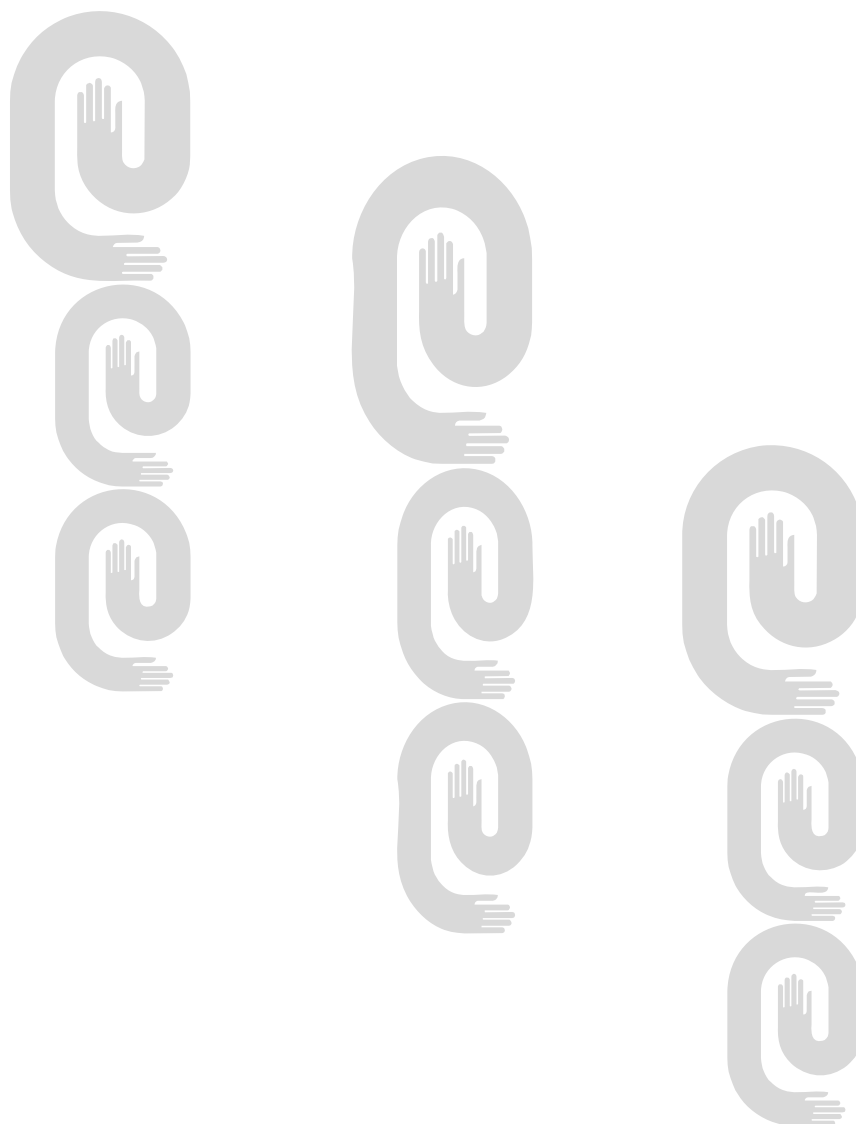

**ESTADO LEGAL. Registros Renovados MI**

**(11)**

2201

**(21)**

2005- 0004

**(54)**

CONTROL REMOTO, CONECTOR ELÉCTRICO Y BATERÍA



## ÍNDICES INFORMATIVOS

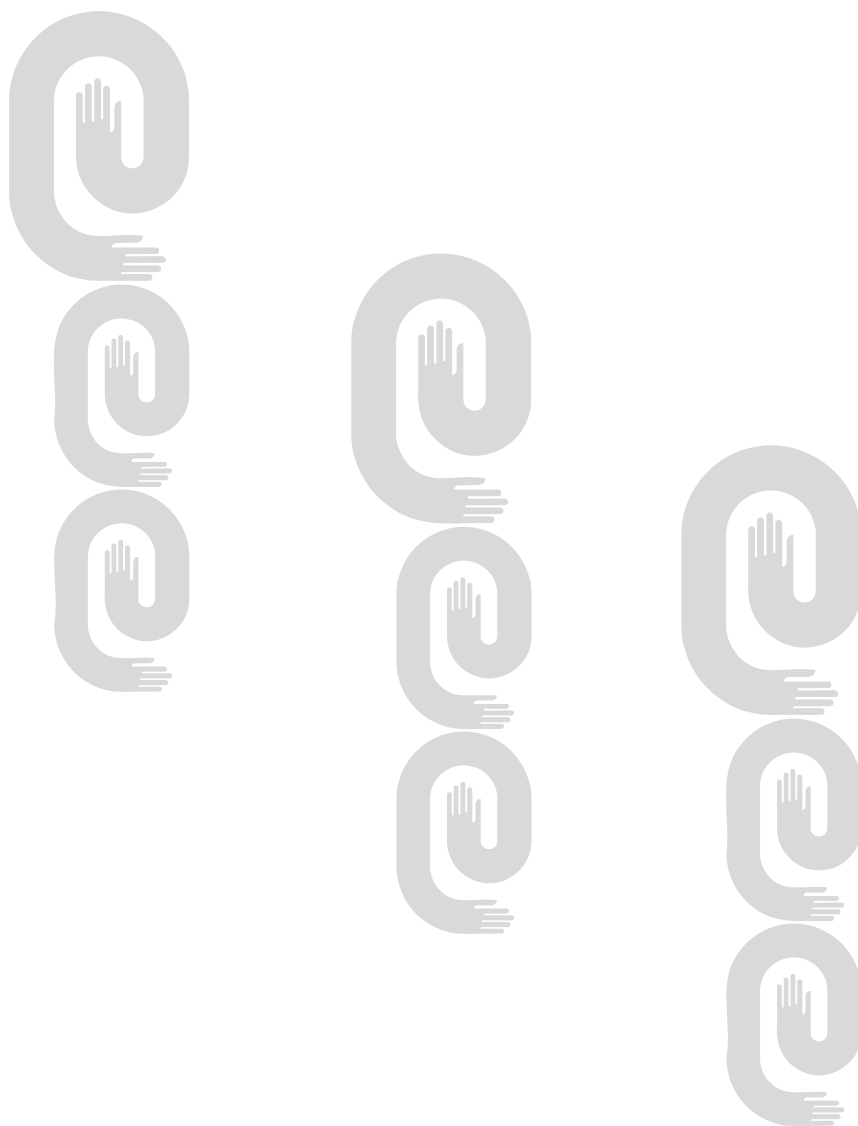

**ÍNDICE DE LAS MARCAS POR CLASIFICACIÓN INTERNACIONAL DE PRODUCTOS Y SERVICIOS**

<b>Clases</b>	<b>Denominación</b>	<b>No_Solic</b>	<b>Solicitante</b>
01	BIOMIX-D	2008-0596	CENTRO DE INVESTIGACIÓN DEL PETRÓLEO (CEINPET) CU
01	SUZANO PULP	2008-0586	SUZANO PAPEL E CELULOSE S/A BR
01, 06, 35, 37, 39	GASES INDUSTRIALES	2008-0398	EMPRESA NACIONAL DE GASES INDUSTRIALES, PERTENECIENTE AL GRUPO EMPRESARIAL DE LA INDUSTRIA QUIMICA CU
03	AFÍN	2008-0589	GRUPO EMPRESARIAL DE PRODUCCIONES BIOFARMACÉUTICAS Y QUÍMICAS LABIOFAM CU
03	BLANCOSOL	2008-0588	GRUPO EMPRESARIAL DE PRODUCCIONES BIOFARMACÉUTICAS Y QUÍMICAS LABIOFAM CU
03	BRILLASOL	2008-0590	GRUPO EMPRESARIAL DE PRODUCCIONES BIOFARMACÉUTICAS Y QUÍMICAS LABIOFAM CU
03	TAHE	2008-0609	DISTRIBUCIONES MAGAÑA, S.L. ES
03	TRETASURF	2008-0575	PROQUIMIA SA ES
05	DIABAK	2008-0592	INTERSAN PLUS SU
05	HERBIO	2008-0617	INSTITUTO CUBANO DE INVESTIGACIONES DE LOS DERIVADOS DE LA CAÑA DE AZÚCAR (ICIDCA) CU
06, 09	TESA	2008-0615	COMPAÑÍA DE ESTUDIOS SERVICIOS Y TECNOLOGIAS APLICADAS S.L. (CESYTA) ES
06, 35, 37	VALE INCO	2008-0597	COMPANHIA VALE DO RIO DOCE BR
07	LEO	2008-0607	ZHEJIANG LEO CO., LTD. CN
09, 11, 35	BRIGHT STAR LIGHTING	2008-0578	VISTA CRESTA, S.A. PA
09, 11, 35	ECO MAX	2008-0576	VISTA CRESTA, S.A. PA
09, 11, 35	GENERAL LIGHTING	2008-0579	VISTA CRESTA, S.A. PA
09, 11, 35	IKE LITE DESIGN	2008-0577	VISTA CRESTA, S.A. PA
09, 11, 35	LITE MART	2008-0581	VISTA CRESTA, S.A. PA
09, 11, 35	LUMICENTRO	2008-0580	VISTA CRESTA, S.A. PA
09, 42	ALAS	2008-0583	UNIVERSIDAD DE LAS CIENCIAS INFORMÁTICAS "UCI" CU
09, 42	CERES	2008-0582	UNIVERSIDAD DE LAS CIENCIAS INFORMÁTICAS "UCI" CU
11	DESIGNERS	2008-0585	VISTA CRESTA, S.A. PA
15, 16, 35, 41, 42	RICHARD EGÜES	2008-0614	EGÜES CÁRDENAS, MANUEL CU
16, 36, 37, 39, 43		2008-0591	IBEROSTAR HOTELES Y APARTAMENTOS, S.L. ES
16, 39, 43	GRUPO IBEROSTAR	2008-0594	IBEROSTAR HOTELES Y APARTAMENTOS, S.L. ES

<b>Clases</b>	<b>Denominación</b>	<b>No_Solic</b>	<b>Solicitante</b>
16, 39, 43	HOTELS & RESORT	2008-0593	IBEROSTAR HOTELES Y APARTAMENTOS, S.L. ES
16, 39, 43	IBEROSTAR	2008-0598	IBEROSTAR HOTELES Y APARTAMENTOS, S.L. ES
26	OPTI	2008-0584	J. & P. COATS, LIMITED GB
30	NESTLE	2008-0587	SOCIÉTÉ DES PRODUITS NESTLÉ, S.A. CH
30, 41, 43	OASIS SENS	2008-0611	PRINCESS AMERICANA, SARL LU
32	BONAFONT	2008-0600	BONAFONT, S.A. DE C.V. MX
32	BONAFONT EL AGUA LIGERA	2008-0601	BONAFONT, S.A. DE C.V. MX
32	LEVITÉ	2008-0603	BONAFONT, S.A. DE C.V. MX
32	LIGERI DE BONAFONT	2008-0602	BONAFONT, S.A. DE C.V. MX
32, 33	«LA PALMA»	2008-0606	EMPRESA DE BEBIDAS Y REFRESCOS CIEGO DE AVILA CU
33	«JARDINES DEL REY»	2008-0605	EMPRESA DE BEBIDAS Y REFRESCOS CIEGO DE AVILA CU
33	DRY SACK	2008-0604	BODEGAS WILLIAMS & HUMBERT, S.A. ES
33	WILLIAMS & HUMBERT	2008-0610	BODEGAS WILLIAMS & HUMBERT, S.A. ES
35, 41	CEDITUR	2008-0616	ESCUELA DE HOTELERÍA Y TURISMO "HERMANOS GÓMEZ" CU
38	STARMEDIA	2008-0595	ERESMAS INTERACTIVA, INC US
41	LA CIMA R.S.	2008-0599	SANCHEZ JAVIER, RAQUEL SIMONA CU
41	LMUÑOZ	2008-0613	LIRIANO MUÑOZ, LUIS CU
41, 42		2008-0558	CENTRO DE INVESTIGACIONES Y SERVICIOS AMBIENTALES (ECOVIDA) CU

**ÍNDICE DE LAS MARCAS POR DENOMINACIÓN**

<b>Denominación</b>	<b>No_Solic</b>	<b>Solicitante</b>	<b>Clases</b>
	2008-0558	CENTRO DE INVESTIGACIONES Y SERVICIOS AMBIENTALES (ECOVIDA) CU	41, 42
	2008-0591	IBEROSTAR HOTELES Y APARTAMENTOS, S.L. ES	16, 36, 37, 39, 43
«JARDINES DEL REY»	2008-0605	EMPRESA DE BEBIDAS Y REFRESCOS CIEGO DE AVILA CU	33
«LA PALMA»	2008-0606	EMPRESA DE BEBIDAS Y REFRESCOS CIEGO DE AVILA CU	32, 33
AFÍN	2008-0589	GRUPO EMPRESARIAL DE PRODUCCIONES BIOFARMACÉUTICAS Y QUÍMICAS LABIOFAM CU	03
ALAS	2008-0583	UNIVERSIDAD DE LAS CIENCIAS INFORMÁTICAS "UCI" CU	09, 42
BIOMIX-D	2008-0596	CENTRO DE INVESTIGACIÓN DEL PETRÓLEO (CEINPET) CU	01
BLANCOSOL	2008-0588	GRUPO EMPRESARIAL DE PRODUCCIONES BIOFARMACÉUTICAS Y QUÍMICAS LABIOFAM CU	03
BONAFONT	2008-0600	BONAFONT, S.A. DE C.V. MX	32
BONAFONT EL AGUA LIGERA	2008-0601	BONAFONT, S.A. DE C.V. MX	32
BRIGHT STAR LIGHTING	2008-0578	VISTA CRESTA, S.A. PA	09, 11, 35
BRILLASOL	2008-0590	GRUPO EMPRESARIAL DE PRODUCCIONES BIOFARMACÉUTICAS Y QUÍMICAS LABIOFAM CU	03
CEDITUR	2008-0616	ESCUELA DE HOTELERÍA Y TURISMO "HERMANOS GÓMEZ" CU	35, 41
CERES	2008-0582	UNIVERSIDAD DE LAS CIENCIAS INFORMÁTICAS "UCI" CU	09, 42
DESIGNERS	2008-0585	VISTA CRESTA, S.A. PA	11
DIABAK	2008-0592	INTERSAN PLUS SU	05
DRY SACK	2008-0604	BODEGAS WILLIAMS & HUMBERT, S.A. ES	33
ECO MAX	2008-0576	VISTA CRESTA, S.A. PA	09, 11, 35
GASES INDUSTRIALES	2008-0398	EMPRESA NACIONAL DE GASES INDUSTRIALES, PERTENECIENTE AL GRUPO EMPRESARIAL DE LA INDUSTRIA QUIMICA CU	01, 06, 35, 37, 39
GENERAL LIGHTING	2008-0579	VISTA CRESTA, S.A. PA	09, 11, 35
GRUPO IBEROSTAR	2008-0594	IBEROSTAR HOTELES Y APARTAMENTOS, S.L. ES	16, 39, 43
HERBIO	2008-0617	INSTITUTO CUBANO DE INVESTIGACIONES DE LOS DERIVADOS DE LA CAÑA DE AZÚCAR (ICIDCA) CU	05
HOTELS & RESORT	2008-0593	IBEROSTAR HOTELES Y APARTAMENTOS, S.L. ES	16, 39, 43
IBEROSTAR	2008-0598	IBEROSTAR HOTELES Y APARTAMENTOS, S.L. ES	16, 39, 43
IKE LITE DESIGN	2008-0577	VISTA CRESTA, S.A. PA	09, 11, 35

Denominación	No_Solic	Solicitante	Clases
LA CIMA R.S.	2008-0599	SANCHEZ JAVIER, RAQUEL SIMONA CU	41
LEO	2008-0607	ZHEJIANG LEO CO., LTD. CN	07
LEVITÉ	2008-0603	BONAFONT, S.A. DE C.V. MX	32
LIGERI DE BONAFONT	2008-0602	BONAFONT, S.A. DE C.V. MX	32
LITE MART	2008-0581	VISTA CRESTA, S.A. PA	09, 11, 35
LMUÑOZ	2008-0613	LIRIANO MUÑOZ, LUIS CU	41
LUMICENTRO	2008-0580	VISTA CRESTA, S.A. PA	09, 11, 35
NESTLE	2008-0587	SOCIÉTÉ DES PRODUITS NESTLÉ, S.A. CH	30
OASIS SENS	2008-0611	PRINCESS AMERICANA, SARL LU	30, 41, 43
OPTI	2008-0584	J. & P. COATS, LIMITED GB	26
RICHARD EGÜES	2008-0614	EGÜES CÁRDENAS, MANUEL CU	15, 16, 35, 41, 42
STARMEDIA	2008-0595	ERESMAS INTERACTIVA, INC US	38
SUZANO PULP	2008-0586	SUZANO PAPEL E CELULOSE S/A BR	01
TAHE	2008-0609	DISTRIBUCIONES MAGAÑA, S.L. ES	03
TESA	2008-0615	COMPAÑIA DE ESTUDIOS SERVICIOS Y TECNOLOGIAS APLICADAS S.L. (CESYTA) ES	06, 09
TRETASURF	2008-0575	PROQUIMIA SA ES	03
VALE INCO	2008-0597	COMPANHIA VALE DO RIO DOCE BR	06, 35, 37
WILLIAMS & HUMBERT	2008-0610	BODEGAS WILLIAMS & HUMBERT, S.A. ES	33

**ÍNDICE DE LAS MARCAS POR TITULAR**

<b>Solicitante</b>	<b>No_Solic</b>	<b>Denominación</b>	<b>Clases</b>
BODEGAS WILLIAMS & HUMBERT, S.A. ES	2008-0604	DRY SACK	33
BODEGAS WILLIAMS & HUMBERT, S.A. ES	2008-0610	WILLIAMS & HUMBERT	33
BONAFONT, S.A. DE C.V. MX	2008-0600	BONAFONT	32
BONAFONT, S.A. DE C.V. MX	2008-0601	BONAFONT EL AGUA LIGERA	32
BONAFONT, S.A. DE C.V. MX	2008-0602	LIGERI DE BONAFONT	32
BONAFONT, S.A. DE C.V. MX	2008-0603	LEVITÉ	32
CENTRO DE INVESTIGACIÓN DEL PETRÓLEO (CEINPET) CU	2008-0596	BIOMIX-D	01
CENTRO DE INVESTIGACIONES Y SERVICIOS AMBIENTALES (ECOVIDA) CU	2008-0558		41, 42
COMPANHIA VALE DO RIO DOCE BR	2008-0597	VALE INCO	06, 35, 37
COMPAÑÍA DE ESTUDIOS SERVICIOS Y TECNOLOGIAS APLICADAS S.L. (CESYTA) ES	2008-0615	TESA	06, 09
DISTRIBUCIONES MAGAÑA, S.L. ES	2008-0609	TAHE	03
EGÜES CÁRDENAS, MANUEL CU	2008-0614	RICHARD EGÜES	15, 16, 35, 41, 42
EMPRESA DE BEBIDAS Y REFRESCOS CIEGO DE AVILA CU	2008-0605	«JARDINES DEL REY»	33
EMPRESA DE BEBIDAS Y REFRESCOS CIEGO DE AVILA CU	2008-0606	«LA PALMA»	32, 33
EMPRESA NACIONAL DE GASES INDUSTRIALES, PERTENECIENTE AL GRUPO EMPRESARIAL DE LA INDUSTRIA QUIMICA CU	2008-0398	GASES INDUSTRIALES	01, 06, 35, 37, 39
ERESMAS INTERACTIVA, INC US	2008-0595	STARMEDIA	38
ESCUELA DE HOTELERÍA Y TURISMO "HERMANOS GÓMEZ" CU	2008-0616	CEDITUR	35, 41
GRUPO EMPRESARIAL DE PRODUCCIONES BIOFARMACÉUTICAS Y QUÍMICAS LABIOFAM CU	2008-0588	BLANCOSOL	03
GRUPO EMPRESARIAL DE PRODUCCIONES BIOFARMACÉUTICAS Y QUÍMICAS LABIOFAM CU	2008-0589	AFÍN	03
GRUPO EMPRESARIAL DE PRODUCCIONES BIOFARMACÉUTICAS Y QUÍMICAS LABIOFAM CU	2008-0590	BRILLASOL	03
IBEROSTAR HOTELES Y APARTAMENTOS, S.L. ES	2008-0591		16, 36, 37, 39, 43
IBEROSTAR HOTELES Y APARTAMENTOS, S.L. ES	2008-0593	HOTELS & RESORT	16, 39, 43
IBEROSTAR HOTELES Y APARTAMENTOS, S.L. ES	2008-0594	GRUPO IBEROSTAR	16, 39, 43
IBEROSTAR HOTELES Y APARTAMENTOS, S.L. ES	2008-0598	IBEROSTAR	16, 39, 43
INSTITUTO CUBANO DE INVESTIGACIONES DE LOS DERIVADOS DE LA CAÑA DE AZÚCAR (ICIDCA) CU	2008-0617	HERBIO	05
INTERSAN PLUS SU	2008-0592	DIABAK	05

**Solicitante**

<b>Solicitante</b>	<b>No_Solic</b>	<b>Denominación</b>	<b>Clases</b>
J. & P. COATS, LIMITED GB	2008-0584	OPTI	26
LIRIANO MUÑOZ, LUIS CU	2008-0613	LMUÑOZ	41
PRINCESS AMERICANA, SARL LU	2008-0611	OASIS SENS	30, 41, 43
PROQUIMIA SA ES	2008-0575	TRETASURF	03
SANCHEZ JAVIER, RAQUEL SIMONA CU	2008-0599	LA CIMA R.S.	41
SOCIÉTÉ DES PRODUITS NESTLÉ, S.A. CH	2008-0587	NESTLE	30
SUZANO PAPEL E CELULOSE S/A BR	2008-0586	SUZANO PULP	01
UNIVERSIDAD DE LAS CIENCIAS INFORMÁTICAS "UCI" CU	2008-0582	CERES	09, 42
UNIVERSIDAD DE LAS CIENCIAS INFORMÁTICAS "UCI" CU	2008-0583	ALAS	09, 42
VISTA CRESTA, S.A. PA	2008-0576	ECO MAX	09, 11, 35
VISTA CRESTA, S.A. PA	2008-0577	IKE LITE DESIGN	09, 11, 35
VISTA CRESTA, S.A. PA	2008-0578	BRIGHT STAR LIGHTING	09, 11, 35
VISTA CRESTA, S.A. PA	2008-0579	GENERAL LIGHTING	09, 11, 35
VISTA CRESTA, S.A. PA	2008-0580	LUMICENTRO	09, 11, 35
VISTA CRESTA, S.A. PA	2008-0581	LITE MART	09, 11, 35
VISTA CRESTA, S.A. PA	2008-0585	DESIGNERS	11
ZHEJIANG LEO CO., LTD. CN	2008-0607	LEO	07

### ÍNDICE DE LOS NOMBRES POR DENOMINACIÓN

Denominación	No_Solic	Solicitante
ORYS	2008-0029	EMPRESA DE ASEGURAMIENTO DEL CALZADO CU

### ÍNDICE DE LOS NOMBRES POR TITULAR

Solicitante	No_solic	Denominación
EMPRESA DE ASEGURAMIENTO DEL CALZADO CU	2008-0029	ORYS

### ÍNDICE DE LOS LEMAS POR DENOMINACIÓN

Denominación	No_Solic	Solicitante
A LA ALTURA DE LOS TIEMPOS	2008-0030	EMPRESA CENTRAL DE EQUIPOS (CUBIZA) CU
AMANECER CON GUSTO	2008-0029	EMPRESA AVÍCOLA HOLGUÍN CU
SOMOS LA AYUDA NECESARIA EN EL MOMENTO OPORTUNO	2008-0031	INSTITUTO CUBANO DE INVESTIGACIONES DE LOS DERIVADOS DE LA CAÑA DE AZÚCAR (ICIDCA) CU

### ÍNDICE DE LOS LEMAS POR TITULAR

Solicitante	No_Solic	Denominación
EMPRESA AVÍCOLA HOLGUÍN CU	2008-0029	AMANECER CON GUSTO
EMPRESA CENTRAL DE EQUIPOS (CUBIZA) CU	2008-0030	A LA ALTURA DE LOS TIEMPOS
INSTITUTO CUBANO DE INVESTIGACIONES DE LOS DERIVADOS DE LA CAÑA DE AZÚCAR (ICIDCA) CU	2008-0031	SOMOS LA AYUDA NECESARIA EN EL MOMENTO OPORTUNO

### ÍNDICE DE LOS EMBLEMAS POR DENOMINACIÓN

Denominación	No_Solic	Solicitante
	2008-0056	CENTRO DE INVESTIGACIONES APÍCOLAS CU
	2008-0058	EMPRESA DE ACUEDUCTO Y ALCANTARILLADO DE VILLA CLARA CU
AVIHOL	2008-0057	EMPRESA AVÍCOLA HOLGUÍN CU
EHTC	2008-0060	ESCUELA DE HOTELERÍA Y TURISMO "HERMANOS GÓMEZ" CU
EMBER	2008-0059	EMPRESA DE BEBIDAS Y REFRESCOS CIUDAD DE LA HABANA CU

### ÍNDICE DE LOS EMBLEMAS POR TITULAR

Solicitante	No_Solic	Denominación
CENTRO DE INVESTIGACIONES APÍCOLAS CU	2008-0056	
EMPRESA AVÍCOLA HOLGUÍN CU	2008-0057	AVIHOL
EMPRESA DE ACUEDUCTO Y ALCANTARILLADO DE VILLA CLARA CU	2008-0058	
EMPRESA DE BEBIDAS Y REFRESCOS CIUDAD DE LA HABANA CU	2008-0059	EMBER
ESCUELA DE HOTELERÍA Y TURISMO "HERMANOS GÓMEZ" CU	2008-0060	EHTC

**ÍNDICE DE LOS RÓTULOS POR DENOMINACIÓN**

<b>Denominación</b>	<b>No_Solic</b>	<b>Solicitante</b>
AEROFARMA	2008-0009	EMPRESA LABORATORIO FARMACÉUTICO REINALDO GUTIÉRREZ CU
REYCON	2008-0010	EMPRESA LABORATORIO FARMACÉUTICO REINALDO GUTIÉRREZ CU

**ÍNDICE DE LOS RÓTULOS POR TITULAR**

<b>Solicitante</b>	<b>No_Solic</b>	<b>Denominación</b>
EMPRESA LABORATORIO FARMACÉUTICO REINALDO GUTIÉRREZ CU	2008-0009	AEROFARMA
EMPRESA LABORATORIO FARMACÉUTICO REINALDO GUTIÉRREZ CU	2008-0010	REYCON

## ÍNDICE NOMINAL DE REGISTROS OTORGADOS

### Inveniones

<b>(71)(73)</b>	<b>(11)</b>	<b>(13)</b>	<b>(21)</b>	<b>(51)</b>	<b>(22)</b>
UNIVERSIDAD DE MATANZAS «CAMILO CIENFUEGOS»	23373	A1	2007- 0208	F 03D 1/00	2007.09.10
Bengoa Saez de Cortazar, Domingo	23374	A3	2008- 0140	E 04B 1/35	2007.01.24
INSTITUTO TECNOLÓGICO Y DE ESTUDIOS SUPERIORES DE MONTERREY	23375	A3	2006- 0072	C 13D 3/14, 3/16, C 13K 3/00	2004.09.29
INSTITUTO DE INVESTIGACIONES FUNDAMENTALES EN AGRICULTURA TROPICAL «ALEJANDRO DE HUMBOLDT» (INIFAT)	23376	A2	2003- 0234	C 12N 1/20	2003.10.14
CENTRO DE INGENIERÍA GENÉTICA Y BIOTECNOLOGÍA	23377	A1	2003- 0254	C 07K 14/22, A 61K 39/00	2003.11.04
BK GIULINI GMBH	23378	A3	2005- 0171	C 08K 3/00, C 09J 123/08, 167/04, 175/04	2004.03.27

## ÍNDICE NUMÉRICO DE REGISTROS OTORGADOS

### Inveniones

<b>(11)</b>	<b>(13)</b>	<b>(21)</b>	<b>(51)</b>	<b>(71)(73)</b>	<b>(22)</b>
23373	A1	2007- 0208	F 03D 1/00	UNIVERSIDAD DE MATANZAS «CAMILO CIENFUEGOS»	2007.09.10
23374	A3	2008- 0140	E 04B 1/35	Bengoa Saez de Cortazar, Domingo	2007.01.24
23375	A3	2006- 0072	C 13D 3/14, 3/16, C 13K 3/00	INSTITUTO TECNOLÓGICO Y DE ESTUDIOS SUPERIORES DE MONTERREY	2004.09.29
23376	A2	2003- 0234	C 12N 1/20	INSTITUTO DE INVESTIGACIONES FUNDAMENTALES EN AGRICULTURA TROPICAL «ALEJANDRO DE HUMBOLDT» (INIFAT)	2003.10.14
23377	A1	2003- 0254	C 07K 14/22, A 61K 39/00	CENTRO DE INGENIERÍA GENÉTICA Y BIOTECNOLOGÍA	2003.11.04
23378	A3	2005- 0171	C 08K 3/00, C 09J 123/08, 167/04, 175/04	BK GIULINI GMBH	2004.03.27

**ÍNDICE SISTEMÁTICO DE REGISTROS OTORGADOS****Inveniones**

<b>(51)</b>	<b>(11)</b>	<b>(13)</b>	<b>(21)</b>	<b>(71)(73)</b>	<b>(22)</b>
F 03D 1/00	23373	A1	2007- 0208	UNIVERSIDAD DE MATANZAS «CAMILO CIENFUEGOS»	2007.09.10
E 04B 1/35	23374	A3	2008- 0140	Bengoá Saez de Cortazar, Domingo	2007.01.24
C 13D 3/14, 3/16, C 13K 3/00	23375	A3	2006- 0072	INSTITUTO TECNOLÓGICO Y DE ESTUDIOS SUPERIORES DE MONTERREY	2004.09.29
C 12N 1/20	23376	A2	2003- 0234	INSTITUTO DE INVESTIGACIONES FUNDAMENTALES EN AGRICULTURA TROPICAL «ALEJANDRO DE HUMBOLDT» (INIFAT)	2003.10.14
C 07K 14/22, A 61K 39/00	23377	A1	2003- 0254	CENTRO DE INGENIERÍA GENÉTICA Y BIOTECNOLOGÍA	2003.11.04
C 08K 3/00, C 09J 123/08, 167/04, 175/04	23378	A3	2005- 0171	BK GIULINI GMBH	2004.03.27

**ÍNDICE NOMINAL DE SOLICITUDES DE CERTIFICADO DE PATENTE DE INVENCION PRESENTADAS EN VIRTUD DEL DECRETO-LEY 160**

<b>(71)(73)</b>	<b>(13)</b>	<b>(21)</b>	<b>(51)</b>	<b>(22)</b>
CENTRO DE INGENIERÍA GENÉTICA Y BIOTECNOLOGÍA	A6	2006- 0021	A 61K 9/16	2006.01.31
SCHERING AKTIENGESELLSCHAFT	A7	2005- 0208	A 61K 31/265, 9/70	2004.04.21
WARNER-LAMBERT COMPANY LLC	A7	2007- 0220	A 61K 31/55, 31/551, C 07D 471/04	2006.03.20

**ÍNDICE NUMÉRICO DE SOLICITUDES DE CERTIFICADO DE PATENTE DE INVENCION PRESENTADAS EN VIRTUD DEL DECRETO-LEY 160**

<b>(21)</b>	<b>(13)</b>	<b>(51)</b>	<b>(71)(73)</b>	<b>(22)</b>
2006- 0021	A6	A 61K 9/16	CENTRO DE INGENIERÍA GENÉTICA Y BIOTECNOLOGÍA	2006.01.31
2005- 0208	A7	A 61K 31/265, 9/70	SCHERING AKTIENGESELLSCHAFT	2004.04.21
2007- 0220	A7	A 61K 31/55, 31/551, C 07D 471/04	WARNER-LAMBERT COMPANY LLC	2006.03.20

**ÍNDICE SISTEMÁTICO DE SOLICITUDES DE CERTIFICADO DE PATENTE DE INVENCION PRESENTADAS EN VIRTUD DEL DECRETO-LEY 160**

<b>(51)</b>	<b>(13)</b>	<b>(21)</b>	<b>(71)(73)</b>	<b>(22)</b>
A 61K 31/265, 9/70	A7	2005- 0208	SCHERING AKTIENGESELLSCHAFT	2004.04.21
A 61K 9/16	A6	2006- 0021	CENTRO DE INGENIERÍA GENÉTICA Y BIOTECNOLOGÍA	2006.01.31
A 61K 31/55, 31/551, C 07D 471/04	A7	2007- 0220	WARNER-LAMBERT COMPANY LLC	2006.03.20



## SECCIONES PROVINCIALES, PUESTOS DE TRABAJO Y FUNCIONARIOS ESTATALES.

### **Pinar del Río**

Margarita Espinosa (OCPI)  
Correo electrónico: [ocpi@ciget.pinar.cu](mailto:ocpi@ciget.pinar.cu)  
Maité Martínez Domínguez (Funcionaria estatal)  
Correo electrónico: [maite@uct.pinar.cu](mailto:maite@uct.pinar.cu)  
Dirección: Colón #106 e/ Maceo y Virtudes, Pinar del Río

### **Provincia La Habana**

Bárbara Rojas López ( Funcionaria estatal)  
Dirección: Concepción No.375 esquina a 8va. Lawton.  
Teléfono: 98-75-71 al 73 ext.120.  
Correo electrónico: [barbararojas@citmahabana.cu](mailto:barbararojas@citmahabana.cu).  
[uct@citmahabana.cu](mailto:uct@citmahabana.cu)

### **Ciudad de La Habana**

María de los Ángeles Hernández Castellón (Funcionaria estatal)  
Correo electrónico: [castellon@delegcha.cu](mailto:castellon@delegcha.cu)  
Yanay B Sánchez González (Funcionaria estatal)  
Correo electrónico: [yanais@delegcha.cu](mailto:yanais@delegcha.cu)

### **Matanzas**

Lourdes M. Rodríguez Rodríguez.  
Elsie Rodríguez González.  
Lázaro Díaz Fundora.  
Telef: (052) 24 2483  
Correo electrónico: [lourdes@cigetmtz.atenas.inf.cu](mailto:lourdes@cigetmtz.atenas.inf.cu)  
Milka Castellini Licea ( Funcionaria estatal)  
Correo electrónico: [milka.cl@delegaci.atenas.inf.cu](mailto:milka.cl@delegaci.atenas.inf.cu)  
Dirección: Calle Jovellanos No. 8501 e / Medio y Río, Matanzas

### **Villa Clara**

Walter González Aranguiz.  
Tamara León Aliz.  
Alexei Fernández Bonilla.  
Telef: 27 1313  
Correo electrónico: [ocpivc@civc.inf.cu](mailto:ocpivc@civc.inf.cu)  
Mirelys Claro Pérez (OCPI)  
Correo electrónico: [mirelys@ciget.vcl.cu](mailto:mirelys@ciget.vcl.cu)  
Madeline Quintero Agramonte (Funcionaria estatal)  
Correo electrónico: [gescon@dtcitma.vcl.cu](mailto:gescon@dtcitma.vcl.cu)  
Dirección: Buen Viaje # 18 entre Parque y Maceo, Santa Clara, Villa Clara.

### **Cienfuegos**

Ailed Morejón Grillo (OCPI)  
Teléfonos 519732 y 511890  
Correo electrónico: [ailed@ciget.cienfuegos.cu](mailto:ailed@ciget.cienfuegos.cu)  
Alberto Estrada Ramírez (Funcionario estatal)  
Correo electrónico: [alberto@deleg.perla.inf.cu](mailto:alberto@deleg.perla.inf.cu)  
Dirección: Avenida 52 No 2316 % 23 y 25 Ciudad de Cienfuegos

### **Sancti Spíritus**

Suyén Rodríguez (OCPI)

Correo electrónico: [suyen@ciget.yayabo.inf.cu](mailto:suyen@ciget.yayabo.inf.cu)

Javier Romero Calero ( Funcionario estatal)

Correo electrónico: [javier@citma.yayabo.inf.cu](mailto:javier@citma.yayabo.inf.cu)

Dirección: Bartolomé Masó, esq Avenida de los Mártires, S Spíritus

### **Ciego de Ávila**

Reysel Gutiérrez Rodríguez (OCPI)

Correo electrónico: [reysel@ciget.camaguey.cu](mailto:reysel@ciget.camaguey.cu)

[reysel@ciget.fica.inf.cu](mailto:reysel@ciget.fica.inf.cu)

Alexander Flores Sánchez ((Funcionario estatal)

Correo electrónico: [gec@citma.fica.inf.cu](mailto:gec@citma.fica.inf.cu)

### **Camagüey**

Deisy Ávila Arias (OCPI)

Correo electrónico: [deisy@ciget.fica.inf.cu](mailto:deisy@ciget.fica.inf.cu)

Telef: 297901

Zenia H. Sánchez Machado (Funcionaria estatal)

Correo electrónico: [zenia@delnet.cmw.inf.cu](mailto:zenia@delnet.cmw.inf.cu)

Dirección: Sección Provincial de la OCPI

General Gómez # 325 e/ Coronel Barreto y San Miguel, Camagüey,

### **Las Tunas**

Yerenia Arias Mulet (OCPI)

Correo electrónico: [yerenia@ciges.ltunas.inf.cu](mailto:yerenia@ciges.ltunas.inf.cu)

Alfredo Barrameda Quesada (Funcionaria estatal)

Correo electrónico: [barrameda@citma.ltunas.inf.cu](mailto:barrameda@citma.ltunas.inf.cu)

### **Holguín**

Ana Didian González Alberteris.

Telef: 42 2203 y 46 8306

Correo electrónico: [didian@ciget.holguin.inf.cu](mailto:didian@ciget.holguin.inf.cu)

Martha Morejón (Funcionaria estatal)

Correo electrónico: [mar@citmahlg.holguin.inf.cu](mailto:mar@citmahlg.holguin.inf.cu)

Dirección: Calle 18 s/n e/t 1ra y Maceo, Reparto "El Llano", Holguín

### **Granma**

Alberto Céspedes Aleaga (OCPI)

Correo electrónico: [alberto@granma.inf.cu](mailto:alberto@granma.inf.cu)

Yamilé Arévalos (Funcionaria estatal)

Correo electrónico: [directoruct@citma.granma.inf.cu](mailto:directoruct@citma.granma.inf.cu)

### **Santiago de Cuba**

Yordanka Reyes Paneque.

Maricel Muxart Issac.

Yordanca Abón Guerra.

Telef: 62 6909

Correo electrónico: [yordi@megacen.ciges.inf.cu](mailto:yordi@megacen.ciges.inf.cu)

Yamilé Quevedo Borges (OCPI)

Correo electrónico: [gestcien@citma.granma.inf.cu](mailto:gestcien@citma.granma.inf.cu)  
[directoruct@citma.granma.inf.cu](mailto:directoruct@citma.granma.inf.cu)

Tania Cedeño Blanch (Funcionaria estatal)

Correo electrónico: [tania@citmasc.ciges.inf.cu](mailto:tania@citmasc.ciges.inf.cu)

Dirección: Carnicería # 459 e/ Enramada y San Gerónimo, Santiago de Cuba.

### **Guantánamo**

Ing. Rogelio Borrero Galán (OCPI)

Lic. Mariurvis Jimenez Dorado (OCPI)

Telef. 38 1139, 38 1196, Fax 38 3477, 38 1602

Correo electrónico: [rogelio@ciget.gtmo.inf.cu](mailto:rogelio@ciget.gtmo.inf.cu), [mariurvis@ciget.gtmo.inf.cu](mailto:mariurvis@ciget.gtmo.inf.cu)

Odalís Martínez Novella (Funcionaria estatal)

Correo electrónico: [odalis@citma.gtmo.inf.cu](mailto:odalis@citma.gtmo.inf.cu)

Dirección: Ahogados # 14 e/ 12 y 13 Norte, Rpto Caribe, Guantánamo.

### **Isla de la Juventud**

Lourdes T. Fernández Ramírez (OCPI)

Correo electrónico: [lourdes@cgsat.gerona.inf.cu](mailto:lourdes@cgsat.gerona.inf.cu)

Olga Lidia Sandoval Hechavarría ( Funcionaria Estatal)

Correo electrónico: [olga@uct.gerona.inf.cu](mailto:olga@uct.gerona.inf.cu)

Dirección: Calle 41 Nro. 4625 entre 48 y 54.Reparto 26 de Julio. Nueva Gerona.

CP 25100 Teléfono: 324736



## AGENTES OFICIALES QUE BRINDAN SERVICIOS DE PROPIEDAD INDUSTRIAL

### **AGENTES OFICIALES.**

#### **Bufete Internacional, Consultores de Marcas y Patentes.**

##### **Casa Matriz**

5ta. Avenida No. 16202, esquina 162, Miramar, Playa, Ciudad de La Habana.

Teléfonos: (537) 204 6749 Fax: (537) 204 6750

##### **Sucursal Ciudad de La Habana**

5ta. Avenida No. 4002. Esq. 40, Miramar, Playa, Ciudad de La Habana.

Teléfonos: (537) 204 5126 204 5127 204 5736 204 5737 Fax: (537) 204 5125

E-Mail: marcas@bufeteintch.cu violetah@bufeteintch.cu

Rebeca Babeth García Monroy

Violeta M. Herrera Cabrera

##### **CONAS, Consultores Asociados.**

5ta Avenida No. 2 201, esquina 22. Miramar, Playa, Ciudad de La Habana.

Teléfonos: (537) 204 0207 y 204 2988 Fax: (537) 204 4320

María Antonia Carrillo de Albornoz y Martínez

##### **CLAIM S. A.,**

Lamparilla No. 2, Lonja del Comercio. Oficina 6, La Habana Vieja. Ciudad de La Habana.

Teléfonos: 866 0755 866 0743 Fax: (537) 866 0746

Rogelio Rafael Valdés Pila

María Lourdes Ruiz Sotolongo

Annia Susana Rodríguez Sarraff

Cristina Cabranes Blanco

E-Mail:secretaria@claim.com.cu

##### **Consultoría Jurídica Internacional.**

Calle 16 No. 314, entre 3ra. y 5ta., Miramar, Playa, Ciudad de La Habana.

Teléfonos: (537) 204 2490 Fax: (537) 204 2303

Dania Teresita Gálvez Fernández

Reynold Sampedro Vázquez

##### **LEX, S.A.,**

Servicios Jurídicos de Marcas y Patentes.

Calle 1ra No. 1 001, esquina 10, Miramar, Playa, Ciudad de La Habana.

Teléfonos: (537) 204 9093 Fax: (537) 204 9593

Ada Acosta Martínez

Dánice Vázquez De Alvaré

##### **Bufete de Servicios Especializados**

Calle 23 y J. Vedado, Plaza de La Revolución, Ciudad de La Habana

Teléfonos: (537) 832 6813, 832 6024

Fax: (537) 66 2159

María Amparo Santana Calderín



## Códigos para la identificación de los países . Según norma OMPI ST-3.

AF	Afganistán	EC	Ecuador		Estados Unidos
AL	Albania	EG	Egipto	NF	Islas Norfolk
DE	Alemania	SV	El Salvador	SB	Islas Salomón
HV	Alto Volta	AE	Emiratos Árabes Unidos	SJ	Islas Svalbard y Jan Mayen
AD	Andorra	ER	Eritrea	TC	Islas Turks y Caicos
AO	Angola	SK	Eslovaquia	VG	Islas Vírgenes (Británicas)
AI	Anguilla	SI	Eslovenia	VI	Islas Vírgenes (EE.UU.)
AQ	Antártica	ES	España	WF	Islas Wallis y Futuna
AG	Antigua y Barbuda	FM	Estados Federados de Micronesia	IL	Israel
AN	Antillas Holandesas	US	Estados Unidos de América	IT	Italia
SA	Arabia Saudita	EE	Estonia		
DZ	Argelia	ET	Etiopía		
AR	Argentina	MK	Ex República Yugoslava de Macedonia	JM	Jamaica
AM	Armenia			JP	Japón
AW	Aruba			JO	Jordania
AU	Australia	RU	Federación de Rusia		
AT	Austria	FJ	Fiji		
AZ	Azerbaiyán	PH	Filipinas	KH	Kampuchea
		FI	Finlandia	KZ	Kazajstán
		FR	Francia	KE	Kenya
BS	Bahamas			KI	Kiribati
BH	Bahrein			KW	Kuwait
BD	Bangladesh	GA	Gabón	KG	Kyrguistán
BB	Barbados	GM	Gambia		
BE	Bélgica	GE	Georgia		
BZ	Bélice	GH	Ghana	LA	Laos
BX	Benelux	GI	Gibraltar	LS	Lesotho
BJ	Benin	GD	Granada	LB	Líbano
BM	Bermudas	GR	Grecia	LR	Liberia
BT	Bhután	GL	Groenlandia	LY	Libia
BY	Bielorrusia	GP	Guadalupe	LI	Liechtenstein
BU	Birmania	GT	Guatemala	LT	Lituania
BO	Bolivia	GN	Guinea	LU	Luxemburgo
BA	Bosnia y Herzegovina	GQ	Guinea Ecuatorial		
BW	Botswana	GW	Guinea-Bissau		
BR	Brasil	GY	Guyana	MO	Macao
BN	Brunei Darussalam	GF	Guyana Francesa	MG	Madagascar
BG	Bulgaria			MY	Malasia
BF	Burkina Faso			MW	Malawi
BI	Burundi	HT	Haití	MV	Maldivas
		HL	Holanda	ML	Malí
		HN	Honduras	MT	Malta
CV	Cabo Verde	HK	Hong-Kong	MA	Marruecos
CM	Camerún	HU	Hungría	MQ	Martinica
CA	Canadá	IN	India	MU	Mauricio
CO	Colombia	ID	Indonesia	MR	Mauritania
KM	Comoras	IR	Irán	MX	México
CG	Congo	IQ	Iraq	MC	Mónaco
CI	Costa de Marfil	IE	Irlanda	MN	Mongolia
CR	Costa Rica	BV	Isla Bouvet	MS	Montserrat
HR	Croacia	IS	Islandia	MZ	Mozambique
CU	Cuba	KY	Islas Caimán	MM	Myanmar
TD	Chad	CC	Islas Cocos		
CZ	Checoslovaquia	CK	Islas Cook		
CL	Chile	CX	Islas Christmas	NA	Namibia
CN	China	FK	Islas Falkland	NR	Nauru
CY	Chipre	FO	Islas Faroe	NP	Nepal
		GS	Islas Georgia y Sandwich Meridionales	NI	Nicaragua
DK	Dinamarca	HM	Islas Heard y Mc Donald	NE	Níger
DJ	Djibouti	MP	Islas Marianas Boreales	NG	Nigeria
DM	Dominica	MH	Islas Marshall	NU	Niue
		UM	Islas menores remotas de los	NO	Noruega

NC	Nueva Caledonia	TH	Tailandia
PG	Nueva Guinea Papua	TW	Taiwán
NZ	Nueva Zelandia	TJ	Tayikistán
		IO	Territorio Británico del Océano Índico
EP	Oficina Europea de Patentes	TF	Territorios Australes Franceses
IB	Oficina Internacional de la OMPI	TP	Timor Oriental
OM	Omán	TG	Togo
WO	OMPI	TK	Tokelau
OA	Org. Africana de la Propiedad Intelectual	TO	Tonga
AP	Org. Regional Africana de la Propiedad Industrial	TT	Trinidad y Tobago
		TN	Túnez
		TM	Turkmenistán
		TR	Turquía
		TV	Tuvalu
NL	Países Bajos	SU	U.R.S.S.
PK	Pakistán	UA	Ucrania
PA	Panamá	UG	Uganda
PY	Paraguay	UY	Uruguay
PE	Perú	UZ	Uzbekistán
PN	Pitcairn		
PF	Polinesia Francesa	VU	Vanuatu
PL	Polonia	VA	Vaticano
PT	Portugal	VE	Venezuela
PR	Puerto Rico	VN	Viet Nam
		YE	Yemen
QA	Qatar	YD	Yemen Democrata
		YU	Yugoslavia
GB	Reino Unido		
CF	República Centroafricana	ZR	Zaire
KR	República de Corea	ZM	Zambia
MD	República de Moldova	ZW	Zimbabwe
DO	República Dominicana		
KP	República Popular Democrática de Corea		
TZ	República Unida de Tanzania		
RE	Reunión		
RH	Rhodesia del Sur		
RO	Rumania		
RW	Rwanda		
EH	Sahara Occidental		
KN	Saint Kitts y Nevis		
AS	Samoa Americana		
SM	San Marino		
PM	San Pierre y Miquelon		
VC	San Vicente y las Granadinas		
SH	Santa Helena		
LC	Santa Lucía		
ST	Santo Tomé y Príncipe		
SN	Senegal		
SC	Seychelles		
SL	Sierra Leona		
SG	Singapur		
SY	Siria		
SO	Somalia		
WS	Somoa		
LK	Sri Lanka		
ZA	Sudáfrica		
SD	Sudán		
SE	Suecia		
CH	Suiza		
SR	Suriname		
SZ	Swazilandia		