



Boletín OFICIAL

OFICINA CUBANA DE LA PROPIEDAD INDUSTRIAL



REPÚBLICA
DE CUBA

OC
PI

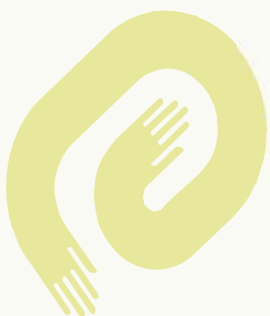

CU ISSN 1028 - 1452



Boletín OFICIAL

OFICINA CUBANA DE LA PROPIEDAD INDUSTRIAL



REPÚBLICA
DE CUBA

MINISTERIO DE CIENCIA
TECNOLOGÍA Y MEDIO AMBIENTE



Boletín Oficial 250 Febrero 2009

Publicación de:
**MARCAS Y OTROS SIGNOS DISTINTIVOS
E INVENCIONES.**

**Año CVIII
Núm. 250**

**Febrero de 2009
Puesto en circulación: 16 de Marzo de 2009**

**CU ISSN 1028 - 1452
Número Normalizado Internacional
de Publicaciones en Serie
(International Standard Serial Number)**

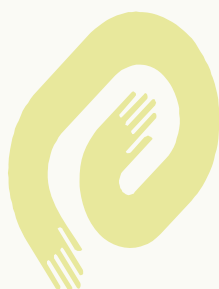

CU ISSN 1028 - 1452



ÍNDICE GENERAL

MARCAS Y OTROS SIGNOS DISTINTIVOS. SOLICITUDES.	
Códigos numéricos.	6
Marcas Comerciales.	7
Nombres Comerciales.	14
Lemas Comerciales.	15
Emblemas Empresariales.	16
Rótulos de Establecimiento.	18
Denominación de Origen	19
MARCAS Y OTROS SIGNOS DISTINTIVOS. CONCEDIDAS.	
Emblemas Empresariales.	21
Lemas Comerciales.	21
Marcas Comerciales.	21
Nombres Comerciales.	25
Rótulos de Establecimiento.	25
ESTADOS LEGALES. MARCAS Y OTROS SIGNOS DISTINTIVOS.	
Cambio de dirección del titular.	27
Cambio de nombre del titular.	29
Corrección de errores.	34
Fusión.	35
Traspaso.	36
ARREGLO DE MADRID	39
ESTADOS LEGALES. JURÍDICO.	
Caducidad por falta de uso con lugar	47
Recursos de alzada. Concesiones.	47
Recursos de alzada. Denegaciones.	47
Recursos de alzada. Interpuestos.	47
Tribunales	47
Solicitud de caducidad por no uso Madrid	47
INVENCIONES	
Códigos numéricos.	48
Norma Cubana	49
Certificados de Patentes y de Autor de Invenciones.	50
ESTADOS LEGALES. INVENCIONES	
Abandonadas.	54
Denegadas.	55
Renovados.	55
Cambio de tipo	55
Nulidad	55

SOLICITUDES PRESENTADAS. DECRETO-LEY 160	
Certificados de Patentes de Invenciones.	56
ÍNDICES INFORMATIVOS. MARCAS. Solicitudes	
Por clasificación internacional de productos y servicios.	62
Por denominación.	63
Por titular.	64
NOMBRES COMERCIALES	
Por denominación	65
Por titular	65
LEMAS COMERCIALES	
Por denominación	65
Por titular	65
EMBLEMAS EMPRESARIALES.	
Por denominación	66
Por titular	66
RÓTULOS DE ESTABLECIMIENTO.	
Por denominación	66
Por titular	66
ÍNDICE DE DENOMINACIONES DE ORIGENES	
Por denominación	67
Por titular	67
ÍNDICES INFORMATIVOS. INVENCIONES.	
Nominal.	68
Numérico.	68
Sistemático.	69
ÍNDICES INFORMATIVOS. INVENCIONES. Decreto-Ley 160	
Nominal.	70
Numérico.	71
Sistemático.	72
NOTA ACLARATORIA.	73
ÍNDICES INFORMATIVOS. INVENCIONES. (Concesiones Antiguas)	
Sistemático.	75
Nominal.	75
Numérico.	75
SECCIONES PROVINCIALES, PUESTOS DE TRABAJO Y FUNCIONARIOS ESTATALES.	76
AGENTES OFICIALES.	79
CÓDIGOS POR PAÍSES.	80



SOLICITUDES

Marcas y otros signos distintivos





**Códigos numéricos para identificación de datos .
Según norma OMPI ST-60
Marcas y otros signos distintivos**

Marcas Comerciales, Nombres Comerciales, Lemas Comerciales, Rótulos de Establecimientos y Emblemas Empresariales

- (111)** Número de serie del registro.
- (151)** Fecha de registro.
- (170)** Duración del registro.
- (180)** Vigencia.
- (190)** Código del país que registra.
- (210)** Número de serie de la solicitud.
- (220)** Fecha de presentación.
- (310)** Número de serie asignado a la primera solicitud.
- (320)** Fecha de presentación de la primera solicitud.
- (330)** Código de la Norma de la OMPI ST.3 identificando a la oficina nacional o regional donde se presentó la primera solicitud o la organización donde se hizo la primera solicitud.
- (510)** Actividades que divulga.
- (511)** Clasificación Internacional de productos y servicios.
- (531)** Clasificación de los elementos figurativos de las marcas.
- (540)** Diseño.
- (561)** Denominación de la marca.
- (591)** Información relativa a los colores reivindicados.
- (730)** Nombre del solicitante o concesionario y país de origen.
- (740)** Agente oficial o mandatario.

MARCAS COMERCIALES

Solicitudes

- (210)- 2008-0446
(220)- 2008.08.07
(510)- Edición y animación de Video, Autoría de DVD.
(511)- 41
(510)- Servicios de diseño y programación de sitios y aplicaciones web, diseño y programación de productos multimedia, diseño de portadas, contraportadas y etiquetas para CD y DVD, diseño de pancartas, carteles, plegables y otros promocionales.
(511)- 42
(531)- 26.05.12;27.05.17
(540)-



- (561)- JENOVAPRO
(730)-(740)- CEPERO PÉREZ, REYNIER; ESTRADA LOSA, YANNIS; BACALLAO HERNÁNDEZ, ANTONIO, domiciliada en Lealtad número 1056 apartamento 1, entre Carmen y Belascoain, Centro Habana; Morro número 27312, entre Calabazar y Final, Boyeros; Estrella número 858, apartamento 5, entre Retiro y Plasencia, Cento Habana, República de Cuba

- (210)- 2008-0480
(220)- 2008.09.03
(510)- Preparaciones farmacéuticas.
(511)- 05
(561)- NOVOSEVEN RTS
(730)- NOVO NORDISK HEALTH CARE AG, domiciliada en Andreasstrasse 15 CH-8050 Zürich Switzerland, Suiza
(740)- Vázquez D' Alvaré, Dánice, CU

- (210)- 2008-0481
(220)- 2008.09.05
(510)- Cigarrillos, tabaco, productos de tabaco, artículos para fumadores, encendedores, fósforos.
(511)- 34
(531)- 26.04.18;27.05.22

(540)-



- (561)- FC
(730)- DUNHILL TOBACCO OF LONDON LIMITED, domiciliada en 1A St. James 's Street, London, SW1A 1EF, Reino Unido
(740)- Vázquez D' Alvaré, Dánice, CU

- (210)- 2008-0482
(220)- 2008.09.05
(510)- Pitillos, cigarros, cigarrillos, tabaco de pipa, tabaco para armar, tabaco y productos del tabaco.
(511)- 34
(531)- 25.01.15;26.07.20;26.04.01
(540)-

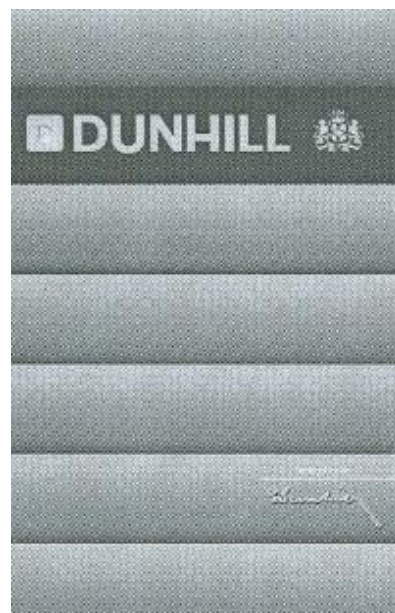

- (561)- DUNHILL
(730)- DUNHILL TOBACCO OF LONDON LIMITED, domiciliada en 1A St. James 's Street, London, SW1A 1EF, Reino Unido
(740)- Vázquez D' Alvaré, Dánice, CU

- (210)- 2008-0483
(220)- 2008.09.05
(510)- Pitillos, cigarros, cigarrillos, tabaco de pipa, tabaco para armar, tabaco y pro-

ductos del tabaco y artículos para fumadores.
(511)- 34
(561)- MY MIXTURE
(730)- DUNHILL TOBACCO OF LONDON LIMITED, domiciliada en 1A St. James 's Street, London, SW1A 1EF, Reino Unido
(740)- Vázquez D' Alvaré, Dánice, CU

(210)- 2008-0484
(220)- 2008.09.05
(510)- Telecomunicaciones, mensajería electrónica vía Internet, comunicaciones por terminales de computadora, transmisión de datos e información vía Internet.

(511)- 38
(510)- Organización de eventos con fines culturales o recreativos como espectáculos, conciertos, festivales, exposiciones, fiestas, en particular para descubrir nuevos artistas (música, baile, pintura, escultura, arquitectura); producción de documentales y videos; publicación en línea de hojas informativas y otras revistas sobre arte y cultura; organización de congresos, coloquios y conferencias; organización de eventos de entretenimiento.

(511)- 41
(531)- 26.01.19;26.04.10;26.04.18
(540)-



(561)- HAVANA-CULTURA
(730)- HAVANA CLUB HOLDING, S.A., domiciliada en 5, rue Eugene Ruppert, 2453, Luxemburgo
(740)- Vázquez D' Alvaré, Dánice, CU

(210)- 2008-0485
(220)- 2008.09.15
(510)- Papel higienico
(511)- 16
(531)- 03.07.06;27.05.01;27.05.08
(540)-

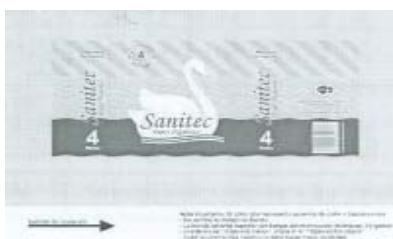

(730)- PRODUCTOS SANITARIOS S.A., domiciliada en Carretera a Sagua km 7½, Cárdenas, Matanzas, República de Cuba
(740)- Leyva Ayala, Ana, CU

(210)- M2008-0486
(220)- 2008.09.15
(510)- Carne, pescado, aves y caza; extractos de carne; frutas y legumbres en conserva, secas y cocidas; jaleas, mermeladas, compotas; huevos, leche y productos lácteos; aceites y grasas comestibles.

(511)- 29
(510)- Café, té, cacao, azúcar, arroz, tapioca, sagú, sucedaneos del café; harinas y preparaciones hechas de cereales, pan, pastelería y confitería, helados comestibles; miel, jarabe de melaza; levadura, polvos para esponjar; sal, mostaza; vinagre, salsas (condimentos); especias; hielo.

(511)- 30
(531)- 03.07.03;26.04.06;26.04.12;26.04.13;26.04.15;27.05.04



(561)- CLEMENTE JACQUES
(730)- SABORMEX EUROPA, S.L., domiciliada en Gran Vía número 45, sexta planta, Bilbao Vizcaya, Reino de España, España
(740)- Ruíz Sotolongo, María Lourdes, CU

(210)- 2008-0487
(220)- 2008.09.15
(510)- Carne, pescado, aves y caza; extractos de carne; frutas y legumbres en conserva, secas y cocidas; jaleas, mermeladas, compotas; huevos, leche y productos lácteos; aceites y grasas comestibles.

(511)- 29
(510)- Café, te, cacao, azúcar, arroz, tapioca, sagú, sucedáneos del café; harinas y preparaciones hechas de cereales, pan, pastelería y confitería, helados comestibles; miel, jarabe de melaza; levadura, polvos para esponjar; sal, mostaza;vinagre, salsas (condimentos); especias; hielo.

(511)- 30

(561)- CLEMENTE JACQUES
(730)- SABORMEX EUROPA, S.L., domiciliada en Gran Vía número 45, sexta planta, Bilbao Vizcaya, Reino de España, España
(740)- Ruíz Sotolongo, María Lourdes, CU

(210)- 2008-0488
(220)- 2008.09.15
(510)- Aguas minerales y gaseosas y otras bebidas no alcohólicas carbonatadas y no carbonatadas, bebidas de frutas, jugos de frutas, siropes, concentrados y polvos para hacer dichas bebidas.
 32
(511)-
(561)- COCA-COLA
(730)- THE COCA-COLA COMPANY, domiciliada en One Coca-Cola Plaza, Atlanta, Georgia 30313, Estados Unidos de América
(740)- Vázquez D' Alvaré, Dánice, CU

(210)- 2008-0489
(220)- 2008.09.17
(510)- Servicios de comercialización de productos tales como; jurel entero, jurel descabezado y eviscerado (HG), calamar entero, conservas de jurel natural y en tomate, conservas de calamar, filetes de merluza con y sin piel, filetes de jibia, salchichas de pollo, masa deshuesada mecánicamente (MDM), pollo en cuartos traseros, pescados enteros, eviscerados y descabezados, filetes, picadillos, bandas, crustáceos, ostiones, tronchos, masa de croquetas, croquetas, conformados, embutidos, hamburguesas, camarones enteros y cola; langosta entera, rejoy, cola y masa de pata.
 35
(511)-
(510)- Servicio de evaluación sensorial de la calidad del producto a terceros a través de su Laboratorio Certificado
 42
(511)-
(531)- 26.02.03;26.02.07;27.05.01
(540)-



(561)- COPMAR
(730)- EMPRESA COMERCIAL DE ALIMENTOS, COPMAR, domiciliada en Hacendados, número 7, Avenida la

Pesquera, La Habana Vieja, Ciudad de La Habana, República de Cuba
(740)- Rosabal Montano, Luis Ernesto, CU

(210)- 2008-0490
(220)- 2008.09.17
(510)- Servicios de restauración (alimentación); hospedaje temporal.
 43
(511)-
(531)- 03.07.03;26.13.25;27.05.03
(540)-



(561)- TIP TOP
(730)- DELI POLLO, S.A., domiciliada en Lomas de Monserrat, Rotonda Rigoberto López ac. al norte 25 vras, Managua, Nicaragua
(740)- Bermúdez Benítez, Leticia Laura, CU

(210)- 2008-0491
(220)- 2008.09.17
(510)- Vestidos, calzados, sombrerería.
 25
(511)-
(561)- PAUL SHERMAN
(730)- BRAND NETWORK, INC., domiciliada en Avenida Samuel Lewis y calle 58, Torre ADR. Sexto piso, oficina 6-C, Panamá
(740)- Bermúdez Benítez, Leticia Laura, CU

(210)- 2008-0492
(220)- 2008.09.17
(510)- Vestidos, calzados, sombrerería.
 25
(511)-
(531)- 18.03.02;26.04.16

(540)-



(561)-

REGATTA

(730)-

BRAND LEADERS, INC., domiciliada en Avenida Samuel Lewis y calle 58, Torre ADR. Sexto Piso, oficina 6-C, Panamá

(740)-

Bermúdez Benítez, Leticia Laura, CU

(210)-

2008-0493

(220)-

2008.09.17

(510)-

Papel, cartón; productos de imprenta, concretamente, revistas, periódicos y libros en relación con campeonatos de deportes de motor; cubiertas de libros; fotografías; artículos de papelería; adhesivos (pegamentos) para la papelería o la casa; material para artistas, concretamente, pinceles, cajas de pintura (material escolar), lápices, bolígrafos, lienzos (telas para la pintura); máquinas de escribir eléctricas; artículos de oficina (excepto muebles), concretamente, grapadoras, reglas, bolígrafos, lápices; material de instrucción o de enseñanza de deportes y de golf; embalajes de plástico de burbujas para envolver y embalar; caracteres de imprenta; clichés.

(511)-

16

(510)-

Ropa, concretamente, camisetas, pantalones cortos, sombreros, calzoncillos, chaqueta, camisetas, jerseys (para vestir), vestidos y abrigos; toques (blusas); calzado, sombrerería, concretamente, sombreros y gorras; alpargatas; bufandas; trajes de baño;

batas; blusas, boinas, botas, calcetines, zapatos, calzado deportivo, sudaderas, polos (ropa de gimnasia), gorros para niños, guantes (vestimenta), pantalones, pijamas; ropa de deporte, concretamente, camisetas, pantalones, calzoncillos, sombreros, gorras, camisetas, chaquetas, abrigos, ropa impermeable, calcetines, medias, calzado, uniformes; ropa interior.

(511)-

25

(510)-

Tiendas de ropa y calzado, tiendas de deporte y artículos deportivos, agencias de publicidad, preparación y colocación de anuncios por cuenta de terceros, gestión de negocios comerciales, franquicias, en concreto, asistencia técnica en el establecimiento y/o operación de tiendas de golf y de deportes; servicios de comercio minorista de prendas de caballeros, señoras y niños.

(511)-

35

(510)-

Servicios de financiación, servicios crediticios y de inversiones; en concreto, servicios de consultoría crediticia y de inversiones, oficinas de crédito, emisión de tarjetas de crédito, asesoramiento en temas de inversión, corretaje de inversiones y gestión de inversiones, inversiones financieras en materia de valores, bonos, obligaciones, bonos hipotecarios, título financiero transferible y título financiero transferible que incluyen opciones de intercambio, de suscripción o de venta de activos financieros, mantenimiento de cuentas de garantía bloqueadas para inversiones y cuentas de depósitos monetarios; servicios inmobiliarios, en concreto, agencias inmobiliarias, servicios de adquisiciones inmobiliarias, de consultoría inmobiliaria, custodia de bienes inmuebles, inversiones inmobiliarias y asesoramiento inmobiliario; hipotecas, en concreto, préstamo de hipotecas, y mantenimiento de cuentas de garantía bloqueada para inversiones, préstamos, en concreto financiación de préstamos y servicios de préstamos, servicios de seguros, en concreto, agencias de seguros, consultoría en temas de seguros, administración de seguros, y administración de seguros del hogar, corretaje de seguros.

(511)-

36

(510)-

Servicios de organización de eventos y de actividades deportivas y culturales, en concreto organización de eventos deportivos de comunidad y de acontecimientos culturales; servicios de educación, en concreto, organización de seminarios, de talleres de formación y conferencias relacionados con el golf, formación en temas de golf,

difusión de programas de radio y televisión, artes y oficios, cursos de idiomas, entretenimiento en relación con la práctica y competición en eventos de golf, organización de exhibiciones educativas en relación con golf, producción de grabaciones audiovisuales, edición de publicación de libros y de textos no publicitarios; organización y conducción de competiciones, coloquios, conferencias y convenciones por motivos culturales o educativos relativos al golf; servicios de museos, servicios de producción y representación de espectáculos, retransmisiones deportivas, en concreto, producción y distribución de espectáculos televisivos y películas; academias, en concreto, internados, servicios de un colegio de golf, en concreto, provisión de clases, seminarios y talleres de golf; servicios de un club deportivo, en concreto facilitación de gimnasios e instalaciones de mantenimiento físico; enseñanza deportiva con instructores y personal preparado al efecto, en concreto, explotación de campos de deporte; provisión de servicios de parques temáticos y de instalaciones para actividades recreativas; campamentos de vacaciones, en concreto campamentos recreativos, casinos, organización de competiciones deportivas, discotecas, operación y alquiler de cursos de golf, explotación de salas de cine y salas de juego; servicios de orientación profesional (consejos en cuestión de educación o de formación).

- (511)-** 41
(510)- Servicios de restauración, cafeterías, restaurantes, bares, servicios de hostelería, explotación de campings.
(511)- 43
(531)- 05.01.08;06.06.25;27.05.11
(540)-



- (561)-** VALDERRAMA
(730)- PATIÑO PROPERTIES LIMITED, domiciliada en Clarendon House, 2 Church Street (Box HM 1022), Hamilton HM DX, Bermudas
(740)- Bermúdez Benítez, Leticia Laura, CU

- (210)-** 2008-0494
(220)- 2008.09.18
(510)- Pesticidas y herbicidas.
(511)- 05

- (561)-** IMATRON
(730)- AGAN CHEMICAL MANUFACTURERS LTD., domiciliada en Northern Industrial Zone, P.O. Box 262, Ashdod 77102, Israel
(740)- Vázquez D' Alvaré, Dánice, CU

- (210)-** 2008-0495
(220)- 2008.09.18
(510)- Tabaco; artículos para fumadores; cerillas.
(511)- 34
(561)- JARDIN SOUS LA NIEGE
(730)- AMERICAN - CIGARETTE (OVERSEAS) LIMITED, domiciliada en Staedtle 36, Vaduz, 9490, Liechtenstein, Liechtenstein
(740)- Vázquez D' Alvaré, Dánice, CU

- (210)-** 2008-0496
(220)- 2008.09.18
(510)- Productos farmacéuticos.
(511)- 05
(561)- HESSEL
(730)- ESTABLECIMIENTOS ANCALMO, S.A. DE C.V., domiciliada en Antiguo Cuscatlán, Departamento de la Libertad, El Salvador
(740)- Bermúdez Benítez, Leticia Laura, CU

- (210)-** 2008-0497
(220)- 2008.09.19
(510)- Aparatos e instrumentos quirúrgicos, médicos, dentales y veterinarios, miembros, ojos y dientes artificiales; artículos ortopédicos; material de sutura.
(511)- 10
(510)- Muebles, espejos, marcos; productos no comprendidos en otras clases de madera, corcho, caña, junco, concha, ámbar, nácar, espuma de mar, sucedáneos de todas estas maderas o de materias plásticas.
(511)- 20

- (561)-** TEMPUR
(730)- DAN-FOAM, APS, domiciliada en Holmelund 43, DK-5560 Aarup, Dinamarca
(740)- Bermúdez Benítez, Leticia Laura, CU

- (210)-** 2008-0498

- (220)-** 2008.09.22
(510)- Artículos de bisutería en falso: collares, manillas, aretes, pulseras, sortijas. 14
- (511)-** Confecciones infantiles, de canastilla,
(510)- vestidos simples y complejos, sayas cortas y largas, blusas de mangas cortas y largas, pantalones de hombre y mujer y niño, lencería, batas de casa, pijamas de hombre, mujer y niño, trajes de quince y de novia, calzado y sombreros. 25
- (511)-** 27.05.04;27.05.06;27.05.22
(531)-
(540)-



- (561)-** PERAZA CORDERO, LIDIA ROSA,
(730)-(740)- domiciliada en calle Frank País, número 229, entre Antonio Tarafa y Antonio Guiteras, República de Cuba
-

- (210)-** 2008-0499
(220)- 2008.09.22
(510)- Ronas, vinos y aguardiente
(511)- 33
(510)- Venta de artículos religiosos y sus ofrendas
(511)- 35
(510)- Restaurantes, cafeterías.
(511)- 43
(531)- 27.05.04;27.05.09
(540)-



- (561)-** GEMABEL
(730)-(740)- RIZO BENAVIDES, RUFINO AUGUSTO, domiciliada en Angelita, número 49, entre Fernando y Línea, reparto Vieja Linda, Arroyo Naranjo, Ciudad de La Habana, República de Cuba
-

- (210)-** 2008-0500
(220)- 2008.09.26
(510)- Preparaciones farmacéuticas y sustancias para uso humano.
(511)- 05
(561)- DUODART
(730)- GLAXO GROUP LIMITED, domiciliada en Glaxo Wellcome House, Berkeley Avenue, Greenford, Middlesex, UB6 ONN, Reino Unido
(740)- Ruíz Sotolongo, María Lourdes, CU
-

- (210)-** 2008-0501
(220)- 2008.09.26
(510)- Discos.
(511)- 09
(531)- 05.01.16;27.05.01
(540)-



- (561)-** LA CEIBA
(730)- OFICINA DEL HISTORIADOR DE LA CIUDAD, domiciliada en Empedrado número 151 esquina a Mercaderes, La Habana Vieja, Ciudad de La Habana, República de Cuba
(740)- Dundefayx Reyes, Reynaldo Enrique, CU
-

- (210)-** 2008-0502
(220)- 2008.09.29
(510)- Vinos y vinos espumosos
(511)- 33
(561)- GRAN DEVOCIÓN
(730)- VIÑA CONCHA Y TORO S.A., domiciliada en Fernando Lazcano número 1220, Santiago, Chile
(740)- Bermúdez Benítez, Leticia Laura, CU
-

- (210)-** 2008-0507
(220)- 2008.09.30
(510)- Confecciones de ropa interior femeni-

- na.
(511)- 25
(531)- 26.01.18;26.01.24
(540)-



- (561)**- BELLA
(730)- EMPRESA CONFECCIONES COSTA, domiciliada en calle Corona número 411 esquina San Francisco, C.P.: 90100, Santiago de Cuba, Santiago de Cuba, República de Cuba
(740)- Valido Aguilera, Reinier, CU

- (210)**- 2008-0508
(220)- 2008.09.30
(510)- Todo tipo de ropa masculina y femenina.
(511)- 25
(531)- 02.01.04;03.03.01;..00
(540)-



- (561)**- BRIOS
(730)- EMPRESA CONFECCIONES COSTA, domiciliada en calle Corona número 411 esquina San Francisco, C.P.: 90100, Santiago de Cuba, Santiago de Cuba, República de Cuba
(740)- Valido Aguilera, Reinier, CU

- (210)**- 2008-0509
(220)- 2008.09.30
(510)- Preparaciones para blanquear y otras sustancias para la colada; preparaciones para limpiar, pulir, desengrasar y raspar; jabones; perfumería, aceites esenciales, cosméticos, lociones para el cabello; dentífricos.

- (511)**- 03
(510)- Productos farmacéuticos, veterinarios e higiénicos; sustancias dietéticas para uso médico, alimentos para bebés; emplastos, material para apósitos; material para empastar los dientes y para moldes dentales; desinfectantes; productos para la destrucción de animales dañinos; fungicidas, herbicidas.

- (511)**- 05
(561)- DONCELLA

- (730)**- LENTERDIT S.A., domiciliada en Matheu 2290, San Justo, Provincia de Buenos Aires, Argentina
(740)- Triana López, Beatriz, CU

- (210)**- 2008-0510
(220)- 2008.09.30
(510)- Preparaciones para blanquear y otras sustancias para la colada; preparaciones para limpiar, pulir, desengrasar y raspar; jabones; perfumería, aceites esenciales, cosméticos, lociones para el cabello; dentífricos.

- (511)**- 03
(510)- Productos farmacéuticos, veterinarios e higiénicos; sustancias dietéticas para uso médico, alimentos para bebés; emplastos, material para apósitos; material para empastar los dientes y para moldes dentales; desinfectantes; productos para la destrucción de animales dañinos; fungicidas, herbicidas.

- (511)**- 05
(510)- Papel, cartón y artículos de estas materias no comprendidos en otras clases; productos de imprenta; artículos de encuadernación; fotografías; papelería; adhesivos (pegamentos) para la papelería o la casa; material para artistas; pinceles; máquinas de escribir y artículos de oficina (excepto muebles); material de instrucción o de enseñanza (excepto aparatos); materias plásticas para embalaje (no comprendidas en otras clases); naipes; caracteres de imprenta; clichés.

- (511)**- 16
(561)- NONISEC
(730)- LENTERDIT S.A., domiciliada en Matheu 2290, San Justo, Provincia de Buenos Aires, Argentina
(740)- Triana López, Beatriz, CU

Nombres Comerciales

- (210)-** 2008-0020
- (220)-** 2008.07.30
- (510)-** Para identificar a la jurídica dedicada a la comercialización de forma mayorista de las materias primas, materiales e insumos para el desarrollo de las producciones de las Empresas del Grupo Industrial Mecánico, perteneciente al SIME, así como la comercialización de estas producciones o servicios a Clientes Nacionales y Extranjeros.
- (561)-** FERROMAR
- (730)-** EMPRESA COMERCIAL FERROMAR, domiciliada en carretera Central, kilómetro 109. Gelpi, República de Cuba
- (740)-** Antelo Domínguez, Jedney, CU

- (210)-** 2008-0025
- (220)-** 2008.09.17
- (510)-** Para identificar la persona jurídica dedicada a la comercialización de forma mayorista de alimentos fundamentalmente pesqueros y derivados de productos avícolas y de productos de importación para distribuir. Asimismo, se prestan servicios de análisis sensoriales de alimentos.
- (561)-** COPMAR
- (730)-** EMPRESA COMERCIAL DE ALIMENTOS, COPMAR, domiciliada en Hacendados, número 7, Avenida la Pesquera, La Habana Vieja, Ciudad de La Habana, República de Cuba
- (740)-** Rosabal Montano, Luis Ernesto, CU

Lemas Comerciales

- (210)-** 2008-0024
(220)- 2008.09.02
(510)- Para llamar la atención del público y popularizar productos como bebidas alcohólicas (con excepción de cervezas)
(561)- SUNRISE, UNIDOS BAJO UN MISMO SOL
(730)- VIÑA CONCHA Y TORO S.A., domiciliada en Nueva Tajamar 481, Torre Norte, Piso 15, Las Condes, Santiago de Chile, Chile
(740)- Vázquez D' Alvaré, Dánice, CU

- (210)-** 2008-0025
(220)- 2008.09.17
(510)- Para llamar la atención del público sobre los servicios de restauración (alimentación); hospedaje temporal.
(561)- EL SABOR DE LOS BUENOS MOMENTOS
(730)- DELI POLLO, S.A., domiciliada en Lomas de Monserrat, Rotonda Rigoberto López ac. al norte 25 vras, managua, Nicaragua
(740)- Bermúdez Benítez, Leticia Laura, CU

- (210)-** 2008-0026
(220)- 2008.09.30
(510)- Para llamar la atención del público sobre producción y comercialización de confecciones textiles de todo tipo. Brindar servicios de modelaje, tratamiento de lavado y teñido a prendas confeccionadas a las entidades de la unión de confecciones textiles. Ofrecer servicios de postventa de sus producciones. Comercializar de forma mayorista los desechos de materias primas y materiales recuperables y productos ociosos y de lento movimiento. Ofrecer servicios de transporte de cargas.
(561)- UNIFORMIDAD EN SU IMAGEN
(730)- EMPRESA CONFECCIONES COSTA, domiciliada en calle Corona número 411 esquina San Francisco, C.P.: 90100, Santiago de Cuba, Santiago de Cuba, República de Cuba
(740)- Valido Aguilera, Reinier, CU

Emblemas Empresariales

- (210)- 2008-0032
(220)- 2008.06.13
(510)- Para identificar a la persona jurídica dedicada a la producción y comercialización de áridos. Productos y sistemas. Elementos de hormigón. Carpintería de madera. Montaje, reparación y mantenimiento de instalaciones industriales de producción de materiales de construcción. Alquiler de equipos de construcción, complementarios y transporte especializado. Servicios de transportación a sus producciones. Brindar servicios de post-venta y consultoría especializadas.
- (531)- 07.05.01;27.05.01

(540)-



- (561)- MÉDANO
(730)- EMPRESA DE MATERIALES DE CONSTRUCCIÓN DE HOLGUÍN GEICON, domiciliada en Morales Lemus Número 138 entre Martí y Frexes, Holguín, Holguín, República de Cuba
- (740)- Mulet Prats, Mirtha, CU
-

- (210)- 2008-0040
(220)- 2008.08.05
(510)- Para identificar a la persona jurídica dedicada a la producción y comercialización de productos obtenidos a partir de la transformación de termoplásticos y caucho, entre ellos: tuberías para riego, tuberías sanitarias, tuberías eléctricas, tuberías telefónicas, accesorios plásticos y envases plásticos diversos.

(531)- 26.05.04;27.05.17

(540)-



- (561)- PLEX
(730)- EMPRESA PLÁSTICOS CAJIMAYA MAYARÍ HOLGUÍN, domiciliada en Carretera a Felton kilómetro 2½, 83000, Mayarí, Holguín, República de Cuba
- (740)- Carballo Pavón, Ivis, CU
-

- (210)- 2008-0041
(220)- 2008.08.06
(510)- Para identificar al establecimiento

dedicado a ofrecer servicios de caracterización físico-química y bacteriológicas de las aguas terrestres del territorio (natural y residual), consideradas en los sistemas de abastecimiento, focos contaminantes y nuevas fuentes al sistema del Instituto Nacional de Recursos Hidráulicos y a otras entidades en pesos en moneda nacional y pesos convertibles al costo. Brindar servicios de análisis de las aguas a nuevas fuentes, al sistema del Instituto Nacional de Recursos Hidráulicos y a otras entidades en pesos en moneda nacional y pesos convertibles al costo. Ofrecer servicios de mantenimiento de equipos de laboratorio e hidrométricos al sistema del Instituto Nacional de Recursos Hidráulicos y a otras entidades en pesos en moneda nacional y pesos cubanos convertibles al costo. Prestar servicios de calibración de equipos de hidrometría al sistema del Instituto Nacional de Recursos Hidráulicos y a otras entidades en pesos en moneda nacional y pesos cubanos convertibles al costo.

(531)- 24.17.25;26.11.12;27.05.17

(540)-



- (561)- ENAST
(730)- EMPRESA DE ANALISIS Y SERVICIOS TECNICOS GENERALES (ENAST), domiciliada en avenida Las Palmas, número 18401, esquina Avenida Independencia, Boyeros, Ciudad de La Habana, República de Cuba
- (740)- Sende Odoardo, Victor Manuel, CU
-

- (210)- 2008-0046
(220)- 2008.09.17
(510)- Para identificar la persona jurídica que se dedica a la comercialización de forma mayorista fundamentalmente de alimentos pesqueros y derivados de productos avícolas, productos de importación para distribuir, así mismo se prestan servicios de análisis sensoriales de alimentos.

(531)- 26.02.03;26.02.07;27.05.01
(540)-



(561)- COPMAR
(730)- EMPRESA COMERCIAL DE ALI-
MENTOS, COPMAR, domiciliada
en Hacendados, número 7, Avenida la
Pesquera, La Habana Vieja, Ciudad de
La Habana, República de Cuba
(740)- Rosabal Montano, Luis Ernesto, CU

(210)- 2008-0047
(220)- 2008.09.17
(510)- Para identificar la persona jurídica que
se dedica a la generación, distribución
y comercialización de energía eléctrica.

(531)- 26.13.25;27.05.17
(540)-



(561)- UNE UNIÓN ELÉCTRICA
(730)- UNIÓN ELÉCTRICA, domiciliada
en Salvador Allende número 666 entre
Oquendo y Soledad, Centro Ha-
bana, Ciudad de La Habana, Repúbli-
ca de Cuba
(740)- Lorenzo Arencibia, Jhosvany, CU.

(210)- 2008-0048
(220)- 2008.09.18
(510)- Para identificar a la persona jurídica
dedicada a producir y comercializar
cerámicas, carpintería de aluminio, en
blanco, metálicas de hormigón y mo-
saico, cal, masillas, pinturas, conexio-
nes y tubos de barro, producciones de

hormigón y otras, así como servicios
de alquiler de equipos.

(531)- 07.03.11;27.05.17
(540)-



EPROMAC

(561)- EPROMAC
(730)- EMPRESA PROVINCIAL DE PRO-
DUCCIÓN DE MATERIALES DE
CONSTRUCCIÓN DE SANTIAGO DE
CUBA, domiciliada en Calvario nú-
mero 464, entre Enramadas y San
Gerónimo, República de Cuba
(740)- Castillo Hernández, Eulalia, CU

Rótulos de Establecimiento

- (210)-** 2008-0004
- (220)-** 2008.06.13
- (510)-** Para identificar el establecimiento comercial dedicado a la producción y comercialización de áridos. Productos y sistemas, elementos de hormigón. Carpintería de madera, montaje, reparación y mantenimiento de instalaciones industriales de producción de materiales de construcción. Alquiler de equipos de construcción, complementarios y transporte especializado. Servicios de transportación a sus producciones. Brindar servicios de post-venta y consultoría especializadas.
- (531)-** 07.05.01;27.05.01
- (540)-**



- (561)-** MÉDANO
- (730)-** EMPRESA DE MATERIALES DE CONSTRUCCIÓN DE HOLGUÍN GEICON, domiciliada en Morales Lemus número 138 entre Martí y Frexes, Holguín, Holguín, República de Cuba
- (740)-** Mulet Prats, Mirtha, CU

- (210)-** 2008-0006
- (220)-** 2008.08.15
- (510)-** Para identificar a la persona jurídica dedicada a la producción y comercialización de estructuras metálicas soldadas y atornilladas para todo tipo de construcciones metálicas, recipientes metálicos de uso general, conductos de líquidos o gases, sistemas constructivos modulares, piezas maquinadas, producciones atípicas (verjas, escaleras metálicas) Servicios de tratamiento térmico, servicio técnico de diseño de estructura, recipientes, equipos, accesorios, dispositivos metálicos estándar o no servicios de consultoría técnica y de ingeniería en supervisión técnica de las producciones, servicio de montajes de producción.

- (531)-** 26.05.04
- (540)-**



- (561)-** METUNAS

- (730)-** EMPRESA ESTRUCTURA METÁLICAS DE LAS TUNAS PACO CABRE-RA, domiciliada en camino del Oriente kilómetro 2 1/2 Zona Industrial, Las Tunas, Las Tunas, República de Cuba
- (740)-** Leyva Cambas, Ariel, CU

Denominación de Origen

- (210)-** 2008-0001
- (220)-** 2008.04.28
- (510)-** Turrónes
- (561)-** JIJONA
- (730)-** CONSEJO REGULADOR DE LAS INDICACIONES GEOGRÁFICAS PROTEGIDAS "JIJONA" Y "TURRÓN DE ALICANTE", domiciliada en Font del Moratell s/n 03100 Jijona, Alicante, España
- (740)-** Vázquez D' Alvaré, Dánice, CU

- (210)-** 2008-0002
- (220)-** 2008.04.28
- (510)-** Turrónes
- (561)-** TURRÓN DE ALICANTE
- (730)-** CONSEJO REGULADOR DE LAS INDICACIONES GEOGRÁFICAS PROTEGIDAS "JIJONA" Y "TURRÓN DE ALICANTE", domiciliada en Font del Moratell s/n 03100 Jijona, Alicante, España
- (740)-** Vázquez D' Alvaré, Dánice, CU



CONCEDIDAS

Marcas y otros signos distintivos

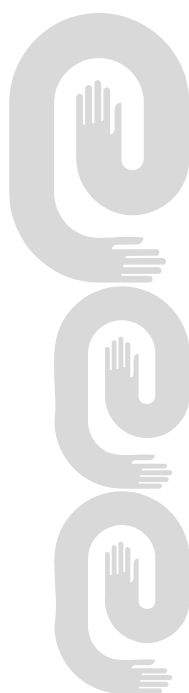
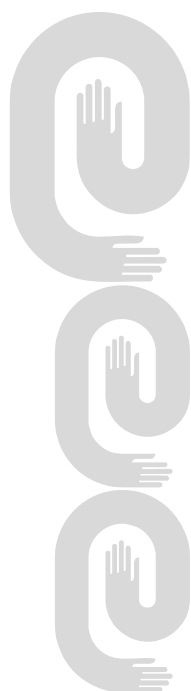

No_Reg Emblemas	Denominación	Titular	Clases	Pub_Sol
2007-0006	UNECA S.A.	UNIÓN DE EMPRESAS CONSTRUCTORA CARIBE S.A., UNECA S.A. CU		23/03/2007
2007-0012	FRIGEL	EMPRESA DE REFRIGERACIÓN FRIGEL CU		06/04/2007
2007-0042	TEXCAL	EMPRESA COMERCIALIZADORA Y DE SERVICIOS DE PRODUCTOS TEXTILES Y CALZADO CU		12/11/2007
2007-0044	ECIG	CONSTRUCTORA INTEGRAL DE GUANTÁNAMO CU		12/11/2007
2007-0049	SERTOD	EMPRESA DE SERVICIOS DE TELECOMUNICACIONES A LAS ÓRGANOS DE LA DEFENSA CU		17/12/2007
2007-0062	MEDSOL	LABORATORIOS MEDSOL CU		20/02/2008
Lemas 2005-0041	LA CALIDAD DISTINGUE	EMPRESA DE CEREALES CIENFUEGOS CU		18/04/2006
2007-0001	COMO UN TORRENTE HACIA EL FUTURO	EMPRESA DE INVESTIGACIONES Y PROYECTOS HIDRÁULICOS DE SANTIAGO DE CUBA CU		23/02/2007
2007-0018	TRES PROPOSITOS Y UN FIN	EMPRESA PECUARIA GENÉTICA "CAMILO CIENFUEGOS" CU		30/08/2007
2007-0023	SEGURIDAD CON CALIDAD	EMPRESA DE MANTENIMIENTO VIAL Y CONSTRUCCIONES DE SANCTI SPIRÍTUS CU		12/11/2007
2007-0024	QUIEN CONOCE VALORA, QUIEN VALORA SELECCIONA	EMPRESA COMERCIALIZADORA Y DE SERVICIOS DE PRODUCTOS TEXTILES Y CALZADO CU		12/11/2007
2007-0026	LA FAMILIA DE LAS GRANDES OBRAS	GRUPO EMPRESARIAL DE LA CONSTRUCCIÓN PINAR DEL RÍO CU		17/12/2007
2007-0027	CALIDAD DE VIDA	CHAPPOTÍN CORDAVA, GERTRUDIS; MOLINA ÁLVAREZ, JUNIOR; RODRÍGUEZ RODRÍGUEZ, HÉCTOR CU		17/12/2007
Marcas 129391	MINDSTORMS	LEGO JURIS A/S DK	16	/ /
2004-0662	MILNER	CAMPINA NEDERLAND HOLDING B.V. NL	29	14/04/2005
2005-0665	INGLES SIN BARRERAS	LEXICON MARKETING OPERATING LUXEMBOURG S.A.R.L. LU	16	18/04/2006
2006-0328	VILLAVENT	EMPRESA DE ANTENAS CU	06	20/06/2007
2006-0572	MAXIVER	EMPRESA DE ANTENAS CU	09	18/05/2007
2006-0662	DJ SOUND	ARIELA'S INTERNATIONAL, S.A. CU	09	23/01/2007
2006-0694	EMI	EMI (IP) LIMITED GB	09, 35, 38, 41, 42	23/02/2007

Marcas No. Reg	Denominación	Titular	Clases	Pub. Sol
2006-0697	LDA	CENTRO DE ESTUDIOS DE BIOTECNOLOGÍA INDUSTRIAL CU	01	23/02/2007
2007-0016	AGROMADERA	EMPRESA FORESTAL INTEGRAL DE VILLA CLARA CU	04, 19, 20, 25, 27, 28, 31	18/05/2007
2007-0184	NEPTUNO	EMPRESA SALINERA "EL REAL" SUBORDINADA AL MINBAS CU	03	17/12/2007
2007-0226	CUBA CRYSTAL MOUNTAIN COFFEE	EMPRESA CUBANA EXPORTADORA DE ALIMENTOS Y PRODUCTOS VARIOS, COMERCIALIZANDO COMO: CUBAEXPORT CU	30	24/01/2008
2007-0244	DEDICACION AL TRABAJO, VISION CLARA Y APRECIO HACIA EL CLIENTE	STANFORD FINANCIAL GROUP COMPANY US	36	17/12/2007
2007-0245	CONDE	EMPRESA PROVINCIAL DE INDUSTRIAS LOCALES CU	34	12/11/2007
2007-0312		INDUSTRIAS ALEN, S.A. DE C.V. MX	03	12/11/2007
2007-0327		INDUSTRIAS ALEN, S.A DE C.V. MX	03	12/11/2007
2007-0356	123	HENKEL CAPITAL, S.A. DE C.V. MX	03	24/01/2008
2007-0382	PLUSBELLE	THE VALUE BRANDS COMPANY DE ARGENTINA S.C.A. AR	03	30/08/2007
2007-0387	SUBTEK	ORICA EXPLOSIVES TECHNOLOGY PTY LTD AU	13	24/01/2008
2007-0388	FORTIS	ORICA EXPLOSIVES TECHNOLOGY PTY LTD AU	13	24/01/2008
2007-0389	FORTEL	ORICA EXPLOSIVES TECHNOLOGY PTY LTD AU	13	24/01/2008
2007-0390	FORTAN	ORICA EXPLOSIVES TECHNOLOGY PTY LTD AU	13	24/01/2008
2007-0391	SENATEL	ORICA EXPLOSIVES TECHNOLOGY PTY LTD AU	13	24/01/2008
2007-0392	CENTRA	ORICA EXPLOSIVES TECHNOLOGY PTY LTD AU	13	24/01/2008
2007-0393	CIVEC	ORICA EXPLOSIVES TECHNOLOGY PTY LTD AU	13	24/01/2008
2007-0394	MAGNUM	ORICA EXPLOSIVES TECHNOLOGY PTY LTD AU	13	24/01/2008
2007-0395	PENTEX	ORICA EXPLOSIVES TECHNOLOGY PTY LTD AU	13	24/01/2008
2007-0396	CORDTEX	ORICA EXPLOSIVES TECHNOLOGY PTY LTD AU	13	24/01/2008
2007-0397	EXEL	ORICA EXPLOSIVES TECHNOLOGY PTY LTD AU	13	24/01/2008

No. Reg	Denominación	Titular	Clases	Pub. Sol
2007-0398		ORICA AUSTRALIA PTY LTD AU	01, 09, 13, 35, 37, 39, 42	17/12/2007
2007-0399	ORICA	ORICA AUSTRALIA PTY LTD AU	01, 09, 13, 35, 37, 39, 42	17/12/2007
2007-0401	CAT	CATERPILLAR INC. SOCIEDAD CONSTITUIDA DE ACUERDO CON LAS LEYES DE DELAWARE US	07, 09, 12, 35, 36, 37, 39, 42	24/01/2008
2007-0402	CATERPILLAR	CATERPILLAR INC. SOCIEDAD CONSTITUIDA DE ACUERDO CON LAS LEYES DE DELAWARE US	07, 09, 12, 35, 36, 37, 39, 42	24/01/2008
2007-0403	CATERPILLAR	CATERPILLAR INC. SOCIEDAD CONSTITUIDA DE ACUERDO CON LAS LEYES DE DELAWARE US	09, 35, 36, 37, 39, 42	24/01/2008
2007-0404	CAT	CATERPILLAR INC. SOCIEDAD CONSTITUIDA DE ACUERDO CON LAS LEYES DE DELAWARE US	09, 35, 36, 37, 39, 42	24/01/2008
2007-0432	GELY	CORACÁN S.A. CU	29	17/12/2007
2007-0436	SANY	SANY GROUP CO., LTD. CN	12	20/02/2008
2007-0445	BORREGO	KIA MOTORS CORPORATION KR	12	12/11/2007
2007-0446	GOLDEN VIRGINIA	IMPERIAL TOBACCO LIMITED GB	34	24/01/2008
2007-0453	TERADATA	TERADATA US, INC US	09, 35, 42	20/02/2008
2007-0459	TOOLCRAFT	COMERCIAL DE HERRAMIENTAS S.A. DE C.V. MX	06, 07, 08, 09, 11	17/12/2007
2007-0460	ROTTER	COMERCIAL DE HERRAMIENTAS S.A. DE C.V. MX	06, 08, 09, 11	17/12/2007
2007-0461	FULGORE	COMERCIAL DE HERRAMIENTAS S.A. DE C.V. MX	09, 11	17/12/2007
2007-0471	COMEDICS	GRUPO EMPRESARIAL QUIMEFA CU	09, 35, 44	12/11/2007
2007-0483	AQUA BY A	POSADAS DE MEXICO, S.A. DE C.V. MX	41, 43	12/11/2007
2007-0490	HEINZ	H.J. HEINZ COMPANY US	05	12/11/2007
2007-0494	HEINZ	H.J. HEINZ COMPANY US	05	12/11/2007
2007-0503	1514; 1976	FELIPE RODRÍGUEZ, FIDEL CU	33	12/11/2007
2007-0504	TEXCAL	EMPRESA COMERCIALIZADORA Y DE SERVICIOS DE PRODUCTOS TEXTILES Y CALZADO CU	35, 37, 39, 40	12/11/2007
2007-0505	SUMA SENSOR	CENTRO DE INMUNOENSAYO CU	10, 44	12/11/2007
2007-0508	CHICOLASTIC	GRUPO P.I. MABE, S.A. DE C.V. MX	03	24/01/2008
2007-0514	M MOURA	ACUMULADORES MOURA S.A. BR	09	17/12/2007

No. Reg	Denominación	Titular	Clases	Pub. Sol
2007-0515	ZETTA	ACUMULADORES MOURA S.A. BR	09	20/02/2008
2007-0516	MOURA CLEAN	ACUMULADORES MOURA S.A. BR	09	17/12/2007
2007-0521	BIODISS	UNIÓN SUCHEL CU	03	12/11/2007
2007-0522	AS	UNIÓN SUCHEL CU	03	12/11/2007
2007-0525	BIONERSIS	BIONERSIS FR	04, 40, 42	17/12/2007
2007-0530	PHARMASUD	LABORATORIOS ANDROMACO S.A.I.C.I. AR	35, 42	24/01/2008
2007-0533	CRYSTAL MOUNTAIN	EMPRESA CUBANA EXPORTADORA DE ALIMENTOS Y PRODUCTOS VARIOS COMER- CIANDO COMO CUBAEXPORT CU	30	17/12/2007
2007-0534	MOBITEC	MOBITEC AB SE	09	24/01/2008
2007-0538	7 DIAS	R.P.B.S.A. AR	29	17/12/2007
2007-0553	ZKL	ZKL A.S. CZ	07, 16, 42	24/01/2008
2007-0554	OCEAN HOTELS	RIEHO INVESTMENTS, B.V. NL	43	17/12/2007
2007-0555	OCEAN HOTELS BY H10	RIEHO INVESTMENTS, B.V. NL	43	17/12/2007
2007-0557	VOGUE	A M E R I C A N - C I G A R E T T E COMPANY (OVERSEAS) LIMITED CH	34	17/12/2007
2007-0560	SPECTRACANE	BIOLAB (AUST) PTY LIMITED AU	09	17/12/2007
2007-0585	BELMONT	BRITISH AMERICAN TOBACCO (BRANDS) LIMITED. GB	34	17/12/2007
2007-0595	AGUARDIENTE CRISTAL	INDUSTRIA LICORERA DE CAL- DAS CO	33	20/02/2008
2007-0596	RON VIEJO DE CALDAS	INDUSTRIA LICORERA DE CAL- DAS CO	33	20/02/2008
2007-0602		SPECIAL TRUCK COMPANY CNHTC CN	12	24/01/2008
2007-0612	EPS POLIDAR	EMPRESA DE FIBROCEMENTO DE ARTEMISA CU	17	24/01/2008
2007-0614	MARIA VA	ALL FOOD S.A. AR	30, 31	20/02/2008
2007-0615		LIUZHOU WULING MOTORS CO., LTD CN	12	24/01/2008
2007-0624	ROVER ASTECA	EUSKAL HERRIA LTD CU	06, 07, 19	20/02/2008
2007-0635	SHELL	SHELL BRANDS INTERNATIONAL AG CH	01, 02, 04, 05, 17	20/02/2008
2007-0639	VORAGO	MYRURGIA, S.A. ES	03	20/02/2008
2007-0642	CHECKER	LUBRICANTES DE AMERICA, S.A. DE C.V. MX	04	20/02/2008

No. Reg	Denominación	Titular	Clases	Pub. Sol
2007-0654	BAHÍA PRINCIPE RESIDENCIAL GOLF RESORT	LEVANTUR, S.A. ES	36, 41	20/02/2008
2007-0656	GREENTOE	DECKERS OUTDOOR CORPORATION US	18, 25	14/03/2008
2007-0666	I-KON	ORICA EXPLOSIVES TECHNOLOGY PTY LTD AU	13	20/02/2008
2007-0667	UNI TRONIC	ORICA EXPLOSIVES TECHNOLOGY PTY LTD AU	13	20/02/2008
2007-0672		J.M.H. TRADEMARK INC. US	03, 14, 18, 35	20/02/2008
Nombres				
2006-0030	AGRUPROL	E M P R E S A AGROPECUARIA "UNIDAD PROLETARIA" CU		23/01/2007
2007-0002	FRIGEL	EMPRESA DE REFRIGERACIÓN FRIGEL CU		06/04/2007
Rótulos				
2007-0001	FRIGEL	EMPRESA DE REFRIGERACIÓN FRIGEL CU		06/04/2007



ESTADOS LEGALES

Marcas y otros signos distintivos



Cambio de dirección del titular

No. Solic Emblem	Denominación	Titular	Nueva Dirección
2006-0042	ECOSAVE	DIRECCIÓN DE PROTECCIÓN FITOSANITARIA DE MATANZAS	Carretera Central, kilómetro 111, Gelpi
Lemas			
2001-0062	CLEAN MOUTH FEELING	WARNER-LAMBERT COMPANY LLC	235 East 42nd Street, New York, New York 10017
2001-0063	KILLS GERMS FOR A CLEAN MOUTH FEELING	WARNER-LAMBERT COMPANY LLC	235 East 42nd Street, New York, New York 10017
Marcas			
1129/98	LIMPIBACTER	CENTRO DE INGENIERÍA E INVESTIGACIONES QUÍMICAS (CIIQ)	Vía Blanca sin número, entre Palatino y calle Infanta
1298/97		DAEWOO INTERNATIONAL CORPORATION	84-11, Namdaemunno 5-ga Jung-gu, Seoul.
1341/98	GRAY LINE	GRAY LINE CORPORATION	P.O. Box 18267, Denver, Colorado 80218-0267
144/93		DAEWOO INTERNATIONAL CORPORATION	84-11, Namdaemunno 5-ga Jung-gu, Seoul.
1659/96	HEINZ	H.J. HEINZ COMPANY	600 Grant Street, Pittsburgh, Pennsylvania 15219
1660/96	HEINZ	H.J. HEINZ COMPANY	600 Grant Street, Pittsburgh, Pennsylvania 15219
170712A	HEINZ 57	H.J. HEINZ COMPANY	600 Grant Street, Pittsburgh, Pennsylvania, 15219
170712B	HEINZ 57	H.J. HEINZ COMPANY	600 Grant Street, Pittsburgh, Pennsylvania 15219
1712/96		DAEWOO INTERNATIONAL CORPORATION	84-11, Namdaemunno 5-ga Jung-gu, Seoul.
1802/95	ROADSTONE	NEXEN TIRE CORPORATION	30, Yusan-Dong, Yangsan City, Kyongsangnam-Do
2001-0572	OPUS ONE	OPUS ONE WINERY LLC	7900 St. Helena Highway Oakville, California 94562
2001-0764	OPUS ONE	OPUS ONE WINERY LLC	7900 St. Helena Highway Oakville, California 94562
2003-0196	GL GRUP LASEM	GRUP LASEM GESTIO, S.L.	"Polígon Industrial, "El Plan de Camí", Avinguda de la Indústria, 708297 Catellgalí, Barcelona"
2005-0133	BUENHOGAR	HEARST COMMUNICATIONS, INC.	300 West 57th Street, 10th Floor, New York, New York 10019
212413	HEINZ	H.J. HEINZ COMPANY	600 Grant Street, Pittsburgh, Pennsylvania 15219
212414	HEINZ	H.J. HEINZ COMPANY	600 Grant Street, Pittsburgh, Pennsylvania 15219
220141	ORELIA	SCHWEPPE'S INTERNATIONAL LIMITED	7 Albemarle Street London W1S 4HQ (Reino Unido)
220717	SCHWARZKOPF	HENKEL AG & CO. KGAA	Henkelstrabe 67, 40191 Dusseldorf

No. Solic	Denominación	Titular	Nueva Dirección
221324		R E E M T S M A CIGARETTENFABRIKEN GMBH	Max-Born-Strasse 4, D-22761 Hamburg
24/87	PEPE	PEPE (U.K.), LIMITED	34 Bridge Road, NW19, London
255/91	SWATCH	SWATCH AG (SWATCH S.A.) (SWATCH LTD.)	Jakop-Stämpfli-Strasse 94, 2502 Biel/Bienne
288/96	MICOLA	EMPRESA DE BEBIDAS Y LICORES HOLGUÍN	Carretera Central vía Las Tunas Km. 5½ Reparto El Jardín C.P. 80100
305/90	INTRON A	SCHERING-PLOUGH LTD.	Weystrasse 20 P.O. Box CH-6000 Lucerne CH-6000
332/89	PERRIER	NESTLÉ WATERS	12, Boulevard Garibaldi F-92130 Issy- les-Moulineaux (France)
40971		BACARDI & COMPANY LIMITED	Aeulestrasse 5 FL -9490 Vaduz
460/89	FA	HENKEL AG & CO. KGAA	Henkelstrabe 67, 40191 Dusseldorf
478/93		DAEWOO INTERNATIONAL CORPORATION	84-11, Namdaemunno 5-ga Jung-gu, Seoul.
480/93	DAEWOO	DAEWOO INTERNATIONAL CORPORATION	84-11, Namdaemunno 5-ga Jung-gu, Seoul.
488/88	SANMITE	NISSAN CHEMICAL INDUSTRIES, LTD	7-1, Kanda - Nishiki - Cho 3 - Chome, Chiyoda - Ku, Tokyo
526/99	OPUS	OPUS ONE WINERY LLC	7900 St. Helena Highway Oakville, California 94562
527/99	OPUS	OPUS ONE WINERY LLC	7900 St. Helena Highway Oakville, California 94562
554/94	DAEWOO	DAEWOO INTERNATIONAL CORPORATION	84-11, Namdaemunno 5-ga Jung-gu, Seoul.
6973	LISTERINE	WARNER-LAMBERT COMPANY LLC	235 East 42nd Street, New York, New York 10017
705/99		CORPORACIÓN HABANOS, S.A.	Avenida 3ra. número 2006, entre 20 y 22, Miramar
860/94	ORANGINA	SCHWEPPE'S INTERNATIONAL LIMITED	7 Albemarle Street, London W1S 4HQ

Cambio de nombre del titular

No. Solic Emblema	Clases	Denominación	Titular	Fecha	Nuevo Nombre
2000-0043		VIAMAC	EMPRESA PROVINCIAL MANTENIMIENTO VIAL Y CONSTRUCCIONES	2009.01.13	EMPRESA DE MANTENIMIENTO VIAL Y CONSTRUCCIONES DE SANCTI SPIRÍTUS
Lemas					
2001-0062		CLEAN MOUTH FEELING	WARNER-LAMBERT COMPANY	2009.01.08	WARNER-LAMBERT COMPANY LLC
2001-0063		KILLS GERMS FOR A CLEAN MOUTH FEELING	WARNER-LAMBERT COMPANY	2009.01.08	WARNER-LAMBERT COMPANY LLC
Marcas					
1025/96	09	MACINTOSH	APPLE COMPUTER, INC.	2009.01.08	APPLE INC.
1078/96	09		APPLE COMPUTER, INC.	2009.01.08	APPLE INC.
1129/98	05	LIMPIBACTER	CENTRO DE PROYECTO E INVESTIGACIONES DE LA QUIMICA	2009.01.29	CENTRO DE INGENIERÍA E INVESTIGACIONES QUÍMICAS (CIIQ)
1341/98	39	GRAY LINE	GRAY LINE SIGHTSEEING ASSOCIATION, INC.	2009.01.13	GRAY LINE CORPORATION
141089	03	PERSIL	HENKEL KGAA	2009.01.21	HENKEL AG & CO. KGAA
1469/99	09	APPLE COMPUTER	APPLE COMPUTER, INC.	2009.01.08	APPLE INC.
155/99	05	ACTACEL	AVENTIS PASTEUR LIMITED / AVENTIS PASTEUR LIMITEE	2009.01.08	SANOFI PASTEUR LIMITED / SANOFI PASTEUR LIMITEE
157952	03	PRIL	HENKEL KGAA	2009.01.21	HENKEL AG & CO. KGAA
1802/95	12	ROADSTONE	WOOSUNG TIRE CORPORATION	2009.01.08	NEXEN TIRE CORPORATION
188/99	03	CELIA	LABORATORIOS BIOLÓGICOS FARMACÉUTICOS (LABIOFAM)	2009.01.09	GRUPO EMPRESARIAL DE PRODUCTOS BIOFARMACÉUTICAS Y QUÍMICAS LABIOFAM
2001-0572	43	OPUS ONE	OPUS ONE	2009.01.08	OPUS ONE WINERY LLC
2001-0572	43	OPUS ONE	OPUS ONE (CALIFORNIA) LLC	2009.01.08	OPUS ONE WINERY LLC
2001-0764	32	OPUS ONE	OPUS ONE	2009.01.08	OPUS ONE WINERY LLC
2001-0764	32	OPUS ONE	OPUS ONE (CALIFORNIA) LLC	2009.01.08	OPUS ONE WINERY LLC

No. Solic	Clases	Denominación	Titular	Fecha	Nuevo Nombre
2002-0029	30	CADBURY	CADBURY LIMITED	2009.01.09	CADBURY UK. LIMITED
2005-0267	03	HERBAL KONZIL	HENKEL KGAA	2009.01.21	HENKEL AG & CO. KGAA
2005-0745	29	FROZE 'N READY	MICHAEL FOODS, INC.	2009.01.29	MICHAEL FOODS OF DELAWARE, INC.
2006-0458	03	POWER STRIPE	HENKEL KGAA	2009.01.21	HENKEL AG & CO. KGAA
2017/98	38	MTV MUSIC TELEVISION	NEW VIACOM INTERNATIONAL CORP.(DE CORP)	2009.01.12	V I A C O M INTERNATIONAL INC
2022/98	38	VH1 MUSIC FIRST	NEW VIACOM INTERNATIONAL CORP.(DE CORP)	2009.01.12	V I A C O M INTERNATIONAL INC
2026/98	41	MTV MUSIC TELEVISION	NEW VIACOM INTERNATIONAL CORP.(DE CORP)	2009.01.12	V I A C O M INTERNATIONAL INC
2028/98	41	NICK AT NITE	NEW VIACOM INTERNATIONAL CORP.(DE CORP)	2009.01.16	V I A C O M INTERNATIONAL INC
2029/98	41	NICKTOONS	NEW VIACOM INTERNATIONAL CORP.(DE CORP)	2009.01.16	V I A C O M INTERNATIONAL INC
2031/98	41	VH1 MUSIC FIRST	NEW VIACOM INTERNATIONAL CORP.(DE CORP)	2009.01.12	V I A C O M INTERNATIONAL INC
215806	09	PANASONIC	M A T S U S H I T A ELECTRIC INDUSTRIAL CO. LTD.	2009.01.13	P A N A S O N I C CORPORATION
215813	09	PANASONIC	M A T S U S H I T A ELECTRIC INDUSTRIAL CO. LTD.	2009.01.09	P A N A S O N I C CORPORATION
215814	11	PANASONIC	M A T S U S H I T A ELECTRIC INDUSTRIAL CO. LTD.	2009.01.09	P A N A S O N I C CORPORATION
215815	11	PANASONIC	M A T S U S H I T A ELECTRIC INDUSTRIAL CO. LTD.	2009.01.13	P A N A S O N I C CORPORATION
215816	09, 11	PANASONIC	M A T S U S H I T A ELECTRIC INDUSTRIAL CO. LTD.	2009.01.13	P A N A S O N I C CORPORATION
215816A	06	PANASONIC	M A T S U S H I T A ELECTRIC INDUSTRIAL CO. LTD.	2009.01.13	P A N A S O N I C CORPORATION
215816B	07	PANASONIC	M A T S U S H I T A ELECTRIC INDUSTRIAL CO. LTD.	2009.01.13	P A N A S O N I C CORPORATION

No. Solic	Clases	Denominación	Titular	Fecha	Nuevo Nombre
215816C	08	PANASONIC	MATSUSHITA ELECTRIC INDUSTRIAL CO. LTD.	2009.01.13	P A N A S O N I C CORPORATION
215816D	10	PANASONIC	MATSUSHITA ELECTRIC INDUSTRIAL CO. LTD.	2009.01.13	P A N A S O N I C CORPORATION
215816E	16	PANASONIC	MATSUSHITA ELECTRIC INDUSTRIAL CO. LTD.	2009.01.13	P A N A S O N I C CORPORATION
215816F	17	PANASONIC	MATSUSHITA ELECTRIC INDUSTRIAL CO. LTD.	2009.01.13	P A N A S O N I C CORPORATION
215816G	21	PANASONIC	MATSUSHITA ELECTRIC INDUSTRIAL CO. LTD.	2009.01.13	P A N A S O N I C CORPORATION
216800	30	CADBURY'S	CADBURY LIMITED	2009.01.09	CADBURY UK. LIMITED
219927	01	PANASONIC	MATSUSHITA ELECTRIC INDUSTRIAL CO. LTD.	2009.01.09	P A N A S O N I C CORPORATION
219928	21	PANASONIC	MATSUSHITA ELECTRIC INDUSTRIAL CO. LTD.	2009.01.21	P A N A S O N I C CORPORATION
219929	01	PANASONIC	MATSUSHITA ELECTRIC INDUSTRIAL CO. LTD.	2009.01.09	P A N A S O N I C CORPORATION
219930	05	PANASONIC	MATSUSHITA ELECTRIC INDUSTRIAL CO. LTD.	2009.01.09	P A N A S O N I C CORPORATION
219931	19	PANASONIC	MATSUSHITA ELECTRIC INDUSTRIAL CO., LTD.	2009.01.09	P A N A S O N I C CORPORATION
219932	06	PANASONIC	MATSUSHITA ELECTRIC INDUSTRIAL CO. LTD.	2009.01.09	P A N A S O N I C CORPORATION
219933	12	PANASONIC	MATSUSHITA ELECTRIC INDUSTRIAL CO. LTD.	2009.01.09	P A N A S O N I C CORPORATION
219934	09	PANASONIC	MATSUSHITA ELECTRIC INDUSTRIAL CO. LTD.	2009.01.09	P A N A S O N I C CORPORATION
219935	07	PANASONIC	MATSUSHITA ELECTRIC INDUSTRIAL CO. LTD.	2009.01.09	P A N A S O N I C CORPORATION
219937	11	PANASONIC	MATSUSHITA ELECTRIC INDUSTRIAL CO. LTD.	2009.01.09	P A N A S O N I C CORPORATION
219938	20	PANASONIC	MATSUSHITA ELECTRIC INDUSTRIAL CO. LTD.	2009.01.09	P A N A S O N I C CORPORATION
219940	15	PANASONIC	MATSUSHITA ELECTRIC INDUSTRIAL CO. LTD.	2009.01.09	P A N A S O N I C CORPORATION
219941	16	PANASONIC	MATSUSHITA ELECTRIC INDUSTRIAL CO. LTD.	2009.01.09	P A N A S O N I C CORPORATION
220692	12	RALEIGH	RALEIGH HOLDINGS LIMITED	2009.01.12	S W I S S B I K E VERTRIEBS GMBH
220717	03	SCHWARZKOPF	HENKEL KGAA	2009.01.21	HENKEL AG & CO. KGAA
221412	09	HENKEL	HENKEL KGAA	2009.01.21	HENKEL AG & CO. KGAA

No. Solic	Clases	Denominación	Titular	Fecha	Nuevo Nombre
221413	01	HENKEL	HENKEL KGAA	2009.01.21	HENKEL AG & CO. KGAA
221414	16	HENKEL	HENKEL KGAA	2009.01.21	HENKEL AG & CO. KGAA
221415	05	HENKEL	HENKEL KGAA	2009.01.21	HENKEL AG & CO. KGAA
221416	03	HENKEL	HENKEL KGAA	2009.01.21	HENKEL AG & CO. KGAA
221417	02, 05	HENKEL	HENKEL KGAA	2009.01.21	HENKEL AG & CO. KGAA
2269/98	12	MINT	TATA ENGINEERING AND LOCOMOTIVE COMPANY LIMITED	2009.01.08	TATA MOTORS LIMITED
2275/98	12	TATA INDICA	TATA ENGINEERING AND LOCOMOTIVE COMPANY LIMITED	2009.01.13	TATA MOTORS LIMITED
2276/98	12	INDICA	TATA ENGINEERING AND LOCOMOTIVE COMPANY LIMITED	2009.01.08	TATA MOTORS LIMITED
24/86	11	PANASONIC	MATSUSHITA ELECTRIC INDUSTRIAL CO. LTD.	2009.01.09	PANASONIC CORPORATION
242/99	03		LABORATORIOS BIOLÓGICOS FARMACÉUTICOS (LABIOFAM)	2009.01.09	GRUPO EMPRESARIAL DE PRODUCCIONES BIOFARMACÉUTICAS Y QUÍMICAS LABIOFAM
243/99	03	ALEJANDRO	LABORATORIOS BIOLÓGICOS FARMACÉUTICOS (LABIOFAM)	2009.01.09	GRUPO EMPRESARIAL DE PRODUCCIONES BIOFARMACÉUTICAS Y QUÍMICAS (LABIOFAM)
255/91	12	SWATCH	SWATCH AG (SWATCH S.A.)	2009.01.08	SWATCH AG (SWATCH S.A.) (SWATCH LTD.)
305/90	05	INTRON A	TECHNOBIOTIC LIMITED	2009.01.08	SCHERING-PLOUGH LTD.
332/89	32	PERRIER	PERRIER VITTEL S.A.	2009.01.08	NESTLÉ WATERS
345/85	20	PANASONIC	MATSUSHITA ELECTRIC INDUSTRIAL CO. LTD.	2009.01.09	PANASONIC CORPORATION
347/85	09, 16	PANASONIC	MATSUSHITA ELECTRIC INDUSTRIAL CO. LTD.	2009.01.09	PANASONIC CORPORATION
348/85	15	PANASONIC	MATSUSHITA ELECTRIC INDUSTRIAL CO. LTD.	2009.01.09	PANASONIC CORPORATION
349/85	14	PANASONIC	MATSUSHITA ELECTRIC INDUSTRIAL CO. LTD.	2009.01.09	PANASONIC CORPORATION

No. Solic	Clases	Denominación	Titular	Fecha	Nuevo Nombre
350/85	12	PANASONIC	MATSUSHITA ELECTRIC INDUSTRIAL CO. LTD.	2009.01.09	P A N A S O N I C CORPORATION
351/85	10	PANASONIC	MATSUSHITA ELECTRIC INDUSTRIAL CO. LTD.	2009.01.09	P A N A S O N I C CORPORATION
352/85	07	PANASONIC	MATSUSHITA ELECTRIC INDUSTRIAL CO. LTD.	2009.01.13	P A N A S O N I C CORPORATION
353/85	01	PANASONIC	MATSUSHITA ELECTRIC INDUSTRIAL CO. LTD.	2009.01.09	P A N A S O N I C CORPORATION
409/85	08	PANASONIC	MATSUSHITA ELECTRIC INDUSTRIAL CO. LTD.	2009.01.09	P A N A S O N I C CORPORATION
44/86	09	PANASONIC	MATSUSHITA ELECTRIC INDUSTRIAL CO. LTD.	2009.01.09	P A N A S O N I C CORPORATION
460/89	03	FA	HENKEL KGAA	2009.01.29	HENKEL AG & CO. KGAA
526/99	32	OPUS	OPUS ONE	2009.01.08	OPUS ONE WINERY LLC
526/99	32	OPUS	OPUS ONE (CALIFORNIA) LLC	2009.01.08	OPUS ONE WINERY LLC
527/99	33	OPUS	OPUS ONE (CALIFORNIA) LLC	2009.01.09	OPUS ONE WINERY LLC
689/94	42	CIPIMM	CENTRO DE INVESTIGACIONES Y PROYECTO PARA LA INDUSTRIA MINERO METALURGICA (CIPIMM)	2009.01.13	CENTRO DE INVESTIGACIONES PARA LA INDUSTRIA MINERO METALURGICA (CIPIMM)
6973	05	LISTERINE	W A R N E R - L A M B E R T COMPANY	2009.01.08	WARNER-LAMBERT COMPANY LLC
926/94	30	CHOCLAIRS	CADBURY LIMITED	2009.01.09	CADBURY UK. LIMITED

Corrección de errores				
No. Solic	Clases	Denominación	Titular	Fecha
Marcas 159/92	14	AQUALAND	CITIZEN HOLDINGS KABUSHIKI KAISHA COMER- CIALIZANDO TAMBIÉN COMO CITIZEN HOLDINGS CO.,LTD.	2009.01.19
160/92	14	PROMASTER	CITIZEN HOLDINGS KABUSHIKI KAISHA COMER- CIALIZANDO TAMBIÉN COMO CITIZEN HOLDINGS CO.,LTD.	2009.01.26
161/92	14	NOBLIA	CITIZEN HOLDINGS KABUSHIKI KAISHA COMER- CIALIZANDO TAMBIÉN COMO CITIZEN HOLDINGS CO.,LTD.	2009.01.26
2006-0392	07, 10, 16, 21, 35, 37	CITIZEN	CITIZEN HOLDINGS KABUSHIKI KAISHA COMER- CIALIZANDO TAMBIÉN COMO CITIZEN HOLDINGS CO.,LTD.	2009.01.19
2006-0619	07, 09	ALKARTPRO	CITIZEN HOLDINGS KABUSHIKI KAISHA COMER- CIALIZANDO TAMBIÉN COMO CITIZEN HOLDINGS CO.,LTD.	2009.01.19
2006-0620	07, 09	ALKAPPLY	CITIZEN HOLDINGS KABUSHIKI KAISHA COMER- CIALIZANDO TAMBIÉN COMO CITIZEN HOLDINGS CO.,LTD.	2009.01.19
2006-0622	07	CINCOM	CITIZEN HOLDINGS KABUSHIKI KAISHA COMER- CIALIZANDO TAMBIÉN COMO CITIZEN HOLDINGS CO.,LTD.	2009.01.19
221890	14	ADEC	CITIZEN HOLDINGS KABUSHIKI KAISHA COMER- CIALIZANDO TAMBIÉN COMO CITIZEN HOLDINGS CO.,LTD.	2009.01.19
358/86	09	CITIZEN	CITIZEN HOLDINGS KABUSHIKI KAISHA COMER- CIALIZANDO TAMBIÉN COMO CITIZEN HOLDINGS CO.,LTD.	2009.01.19
79/94	14		CITIZEN HOLDINGS KABUSHIKI KAISHA COMER- CIALIZANDO TAMBIÉN COMO CITIZEN HOLDINGS CO.,LTD.	2009.01.26
Nombre 2002-0065		VIAMAC	EMPRESA DE MANTENIMIEN- TO VIAL Y CONSTRUCCIONES DE SANCTI SPIRÍTUS	2009.01.19

Fusiones No_Solic Marcas	Clases	Denominación	Titular	Fecha	Titulares_que_se_Fusionan
124330	03	JACQUES F.FATH	ELANTIS	2009.01.26	LES PARFUMS JACQUES FATH, S.R.L. con EMMANUELLE KHANH
144/98	09	BUSSMANN	COOPER INDUSTRIES, LLC	2009.01.26	COOPER INDUSTRIES, INC. con COOPER INDUSTRIES, LLC
157/98	09	EDISON	COOPER US, INC.	2009.01.23	COOPER INDUSTRIES, INC con COOPER INDUSTRIES, LLC
157/98	09	EDISON	COOPER US, INC.	2009.01.23	MACGRAW-EDISON COMPANY con COOPER INDUSTRIES, INC
158/98	09	MCGRRAW-EDISON	COOPER US, INC.	2009.01.23	COOPER INDUSTRIES, INC. con COOPER INDUSTRIES, LLC
158/98	09	MCGRRAW-EDISON	COOPER US, INC.	2009.01.23	MCGRRAW-EDISON COMPANY con COOPER INDUSTRIES, INC.
159/98	11	MCGRRAW-EDISON	COOPER US, INC.	2009.01.23	COOPER INDUSTRIES, INC con COOPER INDUSTRIES, LLC
159/98	11	MCGRRAW-EDISON	COOPER US, INC.	2009.01.23	MCGRRAW-EDISON COMPANY con COOPER INDUSTRIES, INC.
1941/97	16	DETAILS	ADVANCE MAGAZINE PUBLISHERS INC.	2009.01.26	F A I R C H I L D PUBLICATIONS, INC. con ADVANCE MAGA- ZINE PUBLISHERS, INC.

Trasposos No. Solic Marcas	Clases	Denominación	Titular	Fecha	A_Favor_de
124330	03	JACQUES F.FATH	F R A N C E IMMOBILIER GROUP	2009.01.26	ELANTIS
1296/97	30	SKITTLES TROPICAL	M A R S , INCORPORATED.	2009.01.19	WM WRIGLEY JR. COMPANY
1296/97	30	SKITTLES TROPICAL	NEW UNO HOL- D I N G S CORPORATION	2009.01.19	WM WRIGLEY JR. COMPANY
1469/95	30	S T A R B U R S T JELLYBEANS	M A R S , INCORPORATED.	2009.01.23	WM. WRIGLEY JR. COMPANY
1469/95	30	S T A R B U R S T JELLYBEANS	NEW UNO HOL- D I N G S CORPORATION	2009.01.23	WM. WRIGLEY JR. COMPANY
157/98	09	EDISON	C O O P E R INDUSTRIES, LLC	2009.01.23	COOPER US, INC.
158/98	09	MCGRAW-EDISON	C O O P E R INDUSTRIES, LLC	2009.01.23	COOPER US, INC.
159/98	11	MCGRAW-EDISON	C O O P E R INDUSTRIES, LLC	2009.01.23	COOPER US, INC.
1690/99	30	HIT NUTREXPA	NUPA, S.A.	2009.01.26	NUTREXPA S.L
1758/96	30	M O N E R R I S PLANELLES	DLV INTERNACIO- NAL S.A.	2009.01.26	NEW AGE INVESTMENT, S.L.
2002-0976	30	SKITTLES	M A R S , INCORPORATED.	2009.01.23	NEW UNO HOL- D I N G S CORPORATION
2002-0976	30	SKITTLES	NEW UNO HOL- D I N G S CORPORATION	2009.01.23	WM. WRIGLEY JR. COMPANY
2004-0062	30	AVELLA	M A R S , INCORPORATED	2009.01.19	NEW UNO HOL- D I N G S CORPORATION
2004-0062	30	AVELLA	NEW UNO HOL- D I N G S CORPORATION	2009.01.19	WM. WRIGLEY JR. COMPANY
2004-0627	30	LUCAS	M A R S , INCORPORATED.	2009.01.23	NEW UNO HOL- D I N G S CORPORATION
2004-0627	30	LUCAS	NEW UNO HOL- D I N G S CORPORATION	2009.01.23	WM. WRIGLEY JR. COMPANY
2004-0628	30	SKWINKLES	M A R S , INCORPORATED.	2009.01.19	NEW UNO HOL- D I N G S CORPORATION
2004-0628	30	SKWINKLES	NEW UNO HOL- D I N G S CORORATION	2009.01.19	WM. WRIGLEY JR. COMPANY

No. Solic	Clases	Denominación	Titular	Fecha	A_Favor_de
2004-0629	30	CRAZY MIX	M A R S , INCORPORATED.	2009.01.26	NEW UNO HOLDINGS CORPORATION
2004-0629	30	CRAZY MIX	NEW UNO HOL- D I N G S CORPORATION	2009.01.26	WM WRIGLEY JR COMPANY
2004-0630	30	CRAZY HAIR	M A R S , INCORPORATED.	2009.01.26	NEW UNO HOLDINGS CORPORATION
2004-0630	30	CRAZY HAIR	NEW UNO HOL- D I N G S CORPORATION	2009.01.26	WM WRIGLEY JR. COMPANY
2004-0631	30	CRAZY TONGUE	M A R S , INCORPORATED.	2009.01.23	NEW UNO HOLDINGS CORPORATION
2004-0631	30	CRAZY TONGUE	NEW UNO HOL- D I N G S CORPORATION	2009.01.23	WM. WRIGLEY JR. COMPANY
2005-0082	30	SKWINKLES MAS	M A R S INCORPORATED	2009.01.19	NEW UNO HOLDINGS CORPORATION
2005-0082	30	SKWINKLES MAS	NEW UNO HOL- D I N G S CORPORATION	2009.01.19	WM. WRIGLEY JR. COMPANY
215540	30	SPANGLES	M A R S , INCORPORATED.	2009.01.19	NEW UNO HOLDINGS CORPORATION
215540	30	SPANGLES	NEW UNO HOL- D I N G S CORPORATION	2009.01.19	WM WRIGLEY JR. COMPANY
217037	34	LORILLARD	BRITISH AMERICAN TOBACCO (BRANDS) INC.	2009.01.23	L O R I L L A R D LICENSING COMPANY LLC
217372	30	STARBURST	M A R S , INCORPORATED.	2009.01.19	NEW UNO HOLDINGS CORPORATION
217372	30	STARBURST	NEW UNO HOL- D I N G S CORPORATION	2009.01.19	WM. WRIGLEY JR. COMPANY
220692	12	RALEIGH	RALEIGH HOLDINGS LIMITED	2009.01.23	SWISSBIKE VERTRIEBS GMBH
240/87	05	NORDITROPIN	NOVO NORDISK A/S	2009.01.23	NOVO NORDISK HEALTH CARE AG
357/98	03	LANVIN	JEANNE LANVIN, S.A.	2009.01.26	INTER PARFUMS
384/95	29, 30	STARBURST	M A R S , INCORPORATED.	2009.01.19	NEW UNO HOLDINGS CORPORATION
384/95	29, 30	STARBURST	NEW UNO HOL- D I N G S CORPORATION	2009.01.19	WM. WRIGLEY JR. COMPANY
865/95	30	STARBURST	M A R S , INCORPORATED.	2009.01.19	NEW UNO HOLDINGS CORPORATION

No. Solic	Clases	Denominación	Titular	Fecha	A_Favor_de
865/95	30	STARBURST	NEW UNO HOL- D I N G S CORPORATION	2009.01.19	WM. WRIGLEY JR. COMPANY



ARREGLO DE MADRID

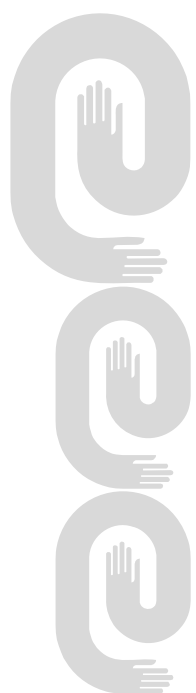

Arreglo de Madrid y su Protocolo

No_Solic	Denominación	Gaceta
311335	DE KUYPER	[GAC 2008/34]
400854	VERSANOID	[GAC 2008/36]
550460	CHOCOLATE WORLD	[GAC 2008/34]
618084		[GAC 2008/34]
674494	BUSCH	[GAC 2008/35]
689984	SAITEKO	[GAC 2008/36]
699815	VEINOSCLEROL	[GAC 2008/34]
731850	KEE	[GAC 2008/34]
770597	NATUZZI	[GAC 2008/34]
822116	NOUVELLES FRONTIERES	[GAC 2008/34]
850343	CORDIANT	[GAC 2008/37]
884671	TW STEEL	[GAC 2008/34]
919959	D'AGUET	[GAC 2008/35]
920150	ebaby	[GAC 2008/34]
932507	SYSOON	[GAC 2008/37]
936171	TUI TRAVEL	[GAC 2008/37]
938659	GGGGGGG GLITZY	[GAC 2008/36]
942379	BEYMA	[GAC 2008/34]
961658	PALEXIS	[GAC 2008/34]
972197	FIN CM	[GAC 2008/34]
972225	TRIPLINOR	[GAC 2008/34]
972240	ACCÉS AU MÉDICAMENT ACCESS TO MEDICINES	[GAC 2008/34]
972243	PIRSAIGE	[GAC 2008/34]
972253	MISSONI	[GAC 2008/34]
972305	NIVEA FOR MEN SILVER PROTECT	[GAC 2008/34]
972308	Duban	[GAC 2008/34]
972375	GLO OPERATING 24/7	[GAC 2008/34]
972403	MULCEVO	[GAC 2008/34]
972481	PINTIA	[GAC 2008/34]
972489	HAYAO	[GAC 2008/34]
972508	STARCRAFT	[GAC 2008/34]
972516	ESSENSOLE	[GAC 2008/34]
972531	mp4	[GAC 2008/34]

Solicitud	Denominación	Gaceta
972582		[GAC 2008/34]
972591	Aifeiling	[GAC 2008/34]
972595	GOLD Marlboro NOTE	[GAC 2008/34]
972603	SCREENGARD	[GAC 2008/34]
972616		[GAC 2008/34]
972651	SERVAIR	[GAC 2008/34]
972664	arianespace Service & Solutions	[GAC 2008/34]
972672		[GAC 2008/34]
972678	ALCHYMIST	[GAC 2008/34]
972679	A	[GAC 2008/34]
972713	PURE LOVE	[GAC 2008/34]
972721	Nesquik	[GAC 2008/34]
972723		[GAC 2008/34]
972775		[GAC 2008/34]
972776	SWISS World Cargo	[GAC 2008/34]
972843	ZGPT	[GAC 2008/34]
972847	SMILE BREATH	[GAC 2008/34]
972991	OFFICEATWORK	[GAC 2008/35]
972994	SILENT SYSTEM	[GAC 2008/35]
973012	THE COLOSSAL	[GAC 2008/35]
973015	ARTHRODONT	[GAC 2008/35]
973024	MARTELL VS J MARTELL 1715	[GAC 2008/35]
973034	GOLD MARLBORO EDGE	[GAC 2008/35]
973048	SIMON	[GAC 2008/35]
973109	R	[GAC 2008/35]
973124	amplifon SATISFACTION YOU CAN HEAR	[GAC 2008/35]
973160		[GAC 2008/35]
973178	PROPIPE	[GAC 2008/35]
973251		[GAC 2008/35]
973271	F FERRARIO IN ART SINCE 1919	[GAC 2008/35]
973320	ACTIVE	[GAC 2008/35]
973364		[GAC 2008/35]
973365		[GAC 2008/35]

Solicitud	Denominación	Gaceta
973366	ALCHYMIST GRAN HOTEL AND SPA	[GAC 2008/35]
973394	RICHMOND	[GAC 2008/35]
973410	EXCELL 10	[GAC 2008/35]
973444	Kinder milkosa	[GAC 2008/35]
973501	WEIERWEI	[GAC 2008/35]
973601	BURREN	[GAC 2008/35]
973633		[GAC 2008/35]
973683	STRICTLY PRIVATE	[GAC 2008/35]
973778	WANBAOLI	[GAC 2008/36]
973788	JARME	[GAC 2008/36]
973789		[GAC 2008/36]
973818	ERLAU	[GAC 2008/36]
973875	FONDAZIONE TEATRO LA FENICE DI VENEZIA	[GAC 2008/36]
973996	VEG AGEBREAKER GW	[GAC 2008/36]
973997	FRUIT AGEBREAKER GW	[GAC 2008/36]
973998	GRASS AGEBREAKER GW	[GAC 2008/36]
973999	GREEN AGEBREAKER GW	[GAC 2008/36]
974096	DOLCE & GABBANA	[GAC 2008/36]
974150	Royal Botania	[GAC 2008/36]
974164	NLMK	[GAC 2008/36]
974252	NUTRIREFRESH	[GAC 2008/36]
974309	D&G DOLCE & GABBANA	[GAC 2008/36]
974320	R.I.P.I	[GAC 2008/36]
974360	OCCAM	[GAC 2008/36]
974382	Capacity WORKS	[GAC 2008/36]
974394	Mosconi	[GAC 2008/36]
974422	FABER	[GAC 2008/36]
974504	DIORSHOW ICONIC	[GAC 2008/36]
974507	NECTALYS	[GAC 2008/36]
974515	VALVOSPAIN	[GAC 2008/36]
974529	NAT COLOR	[GAC 2008/36]
974556	DAOUD	[GAC 2008/36]
974587	DB	[GAC 2008/36]

Solicitud	Denominación	Gaceta
974662	LE CIEL SOURIT ENFIN AUX FAMILLES	[GAC 2008/37]
974670	DIANGUANG	[GAC 2008/37]
974671	LAPP	[GAC 2008/37]
974699		[GAC 2008/37]
974700		[GAC 2008/37]
974723	RUBICON	[GAC 2008/37]
974879	HEINZELMANN	[GAC 2008/37]
974891	CISNE	[GAC 2008/37]
974900	FRAUENSCHUC	[GAC 2008/37]
974919	SALVAT	[GAC 2008/37]
974980	MONGE	[GAC 2008/37]
975072	FILTER CIGARETTED GOLD Marlboro ORIGINAL	[GAC 2008/37]
975111	Air Berlin	[GAC 2008/37]
975133		[GAC 2008/37]
975180	Prowind	[GAC 2008/37]
975181	Prontud	[GAC 2008/37]
975247	CERAMICAS EUROMAT	[GAC 2008/37]
975265	ALCOFILTER	[GAC 2008/37]
975266	IMPERATIVE	[GAC 2008/37]
975279	mobilw.eu	[GAC 2008/37]
975308		[GAC 2008/37]
P872338	BEKO	[GAC 2008/35]
P936693	BLueAnt	[GAC 2008/36]
P972298		[GAC 2008/34]
P972771	Cleverin	[GAC 2008/34]
P972968	SONNY	[GAC 2008/35]
P973530	GREEN CARBON	[GAC 2008/35]
P973531	CARBON GREEN	[GAC 2008/35]
P973532	CBP CARBON GREEN	[GAC 2008/35]
P973645	AIR-O-SPEED	[GAC 2008/35]
P973817	e	[GAC 2008/36]
P973841	APPLE STORE	[GAC 2008/36]
P973887	TIGER FOAM	[GAC 2008/36]

Solicitud	Denominación	Gaceta
P973926	MOROCCANOIL	[GAC 2008/36]
P974003		[GAC 2008/36]
P974004	DAIWA	[GAC 2008/36]
P974061	Sinbo	[GAC 2008/36]
P974062	minton	[GAC 2008/36]
P974274	SORROUND	[GAC 2008/36]
P974286	NIPPON STEEL	[GAC 2008/36]
P974321	IMKB	[GAC 2008/36]
P974359	STEPSTONE SOLUTIONS	[GAC 2008/36]
P974513	SAFARI	[GAC 2008/36]
P974542	FING'RS	[GAC 2008/36]
P974553	Stepstone Online	[GAC 2008/36]
P974577	ZERO	[GAC 2008/36]
P974821	KIKI RIKI	[GAC 2008/37]
P974913	Fuel for Adventure	[GAC 2008/37]
P975076	iPhone	[GAC 2008/37]
P975320	HINT OF A TINT	[GAC 2008/37]



JURÍDICO



Caducidad por falta de uso con lugar**Marcas**

No. Solic	F_Solic	Titular	Denominación	Clase	F Emisión
2000-0867	2000.05.22	CORPORACION NACIONAL CHINA (CHINATEX)	CARTERPILLAR CAT	25	2009.01.30

Recurso de alzada. Concesiones**Marcas**

No. Solic	F Emisión	Clase	Denominación	Titular
2007-0491	2009.01.26	30	HEINZ	H.J. HEINZ COMPANY
2007-0492	2009.01.26	29	HEINZ	H.J. HEINZ COMPANY
2007-0493	2009.01.26	32	HEINZ	H.J. HEINZ COMPANY

Recurso de alzada. Denegaciones**Marcas**

No. Solic	F_Solic	Solicitante	Clase	Denominación	F Emisión
2007-0380	2007.07.23	GLAXO GROUP LIMITED	05	ZENTEL	2009.01.30

Recurso de alzada. Interpuestos**Marcas**

No. Solic	Fecha	Clases	Denominación	Solicitante
2007-0309	2009.01.13	03, 05	ORIX	ALINTER, S.A.
2007-0380	2009.01.13	05	ZENTEL	GLAXO GROUP LIMITED
2007-0491	2009.01.06	30	HEINZ	H.J. HEINZ COMPANY
2007-0492	2009.01.06	29	HEINZ	H.J. HEINZ COMPANY
2007-0493	2009.01.12	32	HEINZ	H.J. HEINZ COMPANY
2007-0506	2009.01.16	10, 44		CENTRO DE INMUNOENSAYO
2007-0541	2009.01.16	02	SAYERLACK	RENNER SAYERLACK S.A.
2007-0545	2009.01.16	29, 30	LASEM	GRUP LASEM GESTIO, S.L.
2007-0653	2009.01.16	34	MONTANA	BRITISH AMERICAN TOBACCO (BRANDS) LIMITED
Nombre				
2007-0036	2009.01.16		GRUPO EMPRESARIAL INDUSTRIA QUÍMICA GEIQ	CENTRO DE INGENIERÍA E INVESTIGACIONES QUÍMICAS (CIIQ)
Rótulo				
2007-0033	2009.01.16		GRUPO EMPRESARIAL INDUSTRIA QUÍMICA GEIQ	CENTRO DE INGENIERÍA E INVESTIGACIONES QUÍMICAS (CIIQ)

Tribunales**Marcas**

No. Solic	F Notif	Clases	Denominación	Titular
2006-0241	2009.01.30	07, 12	LOVOL	HEBEI AULION HEAVY INDUSTRIES CO., LTD.

Solicitud de caducidad por no uso Madrid.

No. solicitud	Fde solicitud	Clase	Denominación	Denominación
735738	2009.01.16	5, 10	S y diseño	SANTEN PHAMACEUTICAL CO.



INVENCIONES

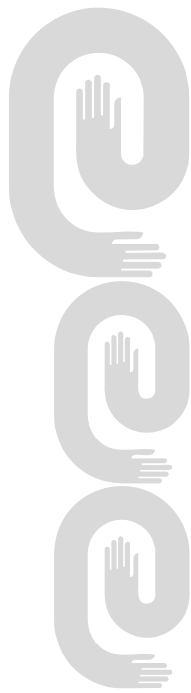



**Códigos numéricos para la identificación de datos.
Según norma OMPI ST-9.**

- (11)** Número de documento.
- (12)** Tipo de documento.
- (13)** Código de tipo de documento.
- (21)** Número asignado a la solicitud.
- (22)** Fecha de presentación.
- (28)** Número de depósito
- (30)** Datos de prioridad.
- (43)** Datos relativos a la publicación.
- (45)** Fecha de publicación.
- (51)** Clasificación Internacional de Patentes.
- (54)** Título.
- (56)** Dibujo
- (57)** Resumen.
- (71)** Nombre del o los solicitantes.
- (72)** Nombre del inventor o inventores.
- (73)** Nombre del titular.
- (74)** Agente oficial o mandatario.
- (85)** Fecha de entrada en fase nacional
- (86)** Datos relativos a la presentación de la solicitud regional o PCT.
- (87)** Datos relativos a la publicación internacional del PCT



Norma Cubana (ST-16).

Primer nivel de publicación

- A Patente, anterior al decreto Ley 68 de 1983.
- A1 Certificado de Autor de Invención, decreto ley 68 de 1983 (primera y única publicación).
- A2 Certificado de Autor de Invención de Adición, decreto ley 68 de 1983 (primera y única publicación).
- A3 Certificado de Patente de Invención, decreto ley 68 de 1983 (primera y única publicación)
- A4 Certificado de Patente de Invención de Adición, decreto ley 68 de 1983 (primera y única publicación).
- A5 Certificado de Autor de Invención (Convenio de Reconocimiento Mutuo).
- A6 Solicitud de Certificado de Autor de Invención (primera publicación decreto ley 160 de 1995).
- A7 Solicitud de Certificado de Patente de Invención (primera publicación, decreto ley 160 de 1995).
- S1 Certificado de Autor de Modelo Industrial, decreto ley 68 de 1983 (primera y única publicación)
- S2 Certificado de Patente de Modelo Industrial, decreto ley 68 de 1983 (primera y única publicación)

Segundo nivel de publicación

- B6 Certificado de autor de invención (segunda publicación).
- B7 Certificado de Patente de invención (segunda publicación).

Certificado de Patente de Invención

- (11)- 23351
 (12)- Certificado de Patente de Invención
 (13)- A3
 (21)- 2004-0188
 (22)- 2003.02.12
 (30)- 2002.02.28 GB 0204712.4
 (85)- 2004.09.01
 (86)- 2003.02.12 PCT/GB03/00645
 (87)- 2003.09.04 WO03/072113
 (51)- A 61K 31/277, 31/7048, 47/32
 (54)- COMPOSICIÓN PARASITICIDAL DE ACCIÓN RETARDADA CONTENIENDO UN COMPUESTO SALICIEANILIDA, UNA ESPECIE POLIMÉRICA Y AL MENOS OTRO COMPUESTO ANTI-PARASITARIO
 (57)- Una composición preparada para el tratamiento de animales con parásitos, parásitos que se saben susceptibles a al menos una entre avermectinas, milbemicinas o salicilanilidas, comprende por ejemplo ivermectina en una cantidad comprendida entre el 0,1 y el 10% (p/v), un solvente seleccionado dentro del grupo consistente en glicerol formal, propilenglicol, polietilenglicol y combinaciones de los mismos, y una salicilanilida tal como closantel en una dosis requerida por el animal a ser tratado, habitualmente de alrededor de 2,5 mg/kg vivo de peso del animal a ser tratado, una especie polimérica seleccionada dentro del grupo consistente en polivinilpirrolidona y copolímeros de bloque de polioxipropileno/polioxietileno, dichas especie poliméricas mejoran la biodisponibilidad del closantel en la medida que pueden lograrse niveles en plasma sanguíneo de dicho compuesto de más de alrededor de 20 ppm a lo largo de un período de tratamiento.
- (71)- (73)- NORBROOK LABORATORIES LIMITED, con domicilio legal en Station Works, Newry, Country Down, Northern Ireland BT 35 6JP, GB
 (72)- Blakely, William, GB; Cromie, Lillian, GB y Duffy, Sean, GB
 (74)- Vázquez D´Alvaré, Dánice, CU
-
- (11)- 23352
 (12)- Certificado de Autor de Invención
 (13)- A1
 (21)- 2003-0237
 (22)- 2003.10.16
 (51)- A 61K 9/32, C 08F 2/01
 (54)- BIOMATERIALES COMPUESTOS PARA IMPLANTES ÓSEOS
 (57)- Biomateriales de implantes óseos constituidos por una fase inorgánica formada por sales de calcio, principalmente por fosfatos, hidróxido y carbonato-apatitas y una orgánica compuesta de polímeros derivados del acetato de vinilo y el ácido crotonico. Estos biomateriales que pueden ser densos o porosos presentan diferentes velocidades de reabsorción cuando se utilizan como implantes en el tejido vivo en dependencia de la naturaleza y proporción de las fases constituyentes y funcionan también como soportes para la fabricación de sistemas de liberación controlada de fármacos.
- (71)- (73)- CENTRO NACIONAL DE INVESTIGACIONES CIENTÍFICAS, con domicilio legal en avenida 25 y calle 158, Cubanacán, 12100, Playa, Ciudad de La Habana, CU
 (72)- González Santos, Ramón, CU y Suzarte Paz, Alberto Guillermo, CU
 (74)- Herrera Cabrera, Violeta María, CU
-
- (11)- 23353
 (12)- Certificado de Autor de Invención
 (13)- A1
 (21)- 2006-0155
 (22)- 2006.08.07
 (51)- C 01F 7/26, C 01G 49/14, C 22B 23/00, 3/00
 (54)- PROCEDIMIENTO PARA EL TRATAMIENTO DE LAS PULPAS ACUOSAS DE MINERALES LATERÍTICOS EN LA TECNOLOGÍA ÁCIDA A PRESIÓN
 (57)- Esta invención se relaciona con la hidrometalurgia no ferrosa y en particular, con el espesamiento de las pulpas acuosas de minerales lateríticos en la tecnología ácida a presión. Con el objetivo de incrementar el % de sólidos y la productividad en los espesadores de las plantas en operación, se ha desarrollado un nuevo procedimiento. La esencia del invento es la adición de sales de metales (0.1 y 10.0 kg/t) en medio ácido (0.1-10.0 kg/t) a las pulpas crudas de alimentación, las cuáles en cantidades adecuadas, producen aumentos en las concentraciones de sólidos en 1-5%, así como una disminución de viscosidad en más de un 40% de las pulpas espesadas, con un crecimiento de la productividad entre 20 y 80% en función del tipo de mineral, manteniendo un alto % de sólidos. Las sales metálicas son de hierro y aluminio, en presencia de ácido.
- (71)- (73)- CENTRO DE INVESTIGACIONES Y PROYECTOS PARA LA INDUSTRIA

- MINERO METALÚRGICA, con domicilio legal en carretera Varona, número 12028, km 1 ½, 11900, Boyeros, Ciudad de La Habana, CU
- (72)- Alfonso Olmo, Esteban Luis, CU y Bugallo Davis, María de Fátima, CU
- (74)- Hernández Acosta, Isis, CU

- (11)- 23354
- (12)- Certificado de Autor de Invención
- (13)- A1
- (21)- 2002-0039
- (22)- 2002.02.22
- (51)- A 23G 1/00, A 24B 15/24, 15/26
- (54)- PROCEDIMIENTO DE OBTENCIÓN DE UN AROMA CONCENTRADO DE TABACO PARA USO ALIMENTARIO Y LOS PRODUCTOS ASÍ OBTENIDOS

- (57)- La presente invención está relacionada con el procedimiento de obtención de un aroma concentrado de las hojas del tabaco (nicotiana tabacum, Lin), para su utilización en alimentos específicamente en productos de chocolate. Se logró establecer un método de extracción de tabaco con el empleo de un disolvente hidroalcohólico efectuado en dos etapas a partir del tabaco fresco troceado. El extracto final se concentra, hasta lograr un contenido de sólidos solubles entre 10 y 20 % y una coloración oscura. Al concentrado se le adiciona siete sustancias aromáticas que comprenden dos cetonas, un aldehído, dos lactonas, un alcohol y un extracto natural los cuales conforman el aroma concentrado de tabaco. Este producto se utiliza en pequeñas proporciones para lograr un ligero aroma a tabaco, y sabor a tabaco, mostrando un contenido bajo de nicotina.

- (71)- (73)- INSTITUTO DE INVESTIGACIONES PARA LA INDUSTRIA ALIMENTICIA, con domicilio legal en carretera de Guatao, km 3 ½, 19200, La Lisa, Ciudad de La Habana, CU

- (72)- Ortega Luis, Ariel Guillermo, CU y Capdevila I Anfruns, Joaquim, ES
- (74)- González Muguercia, Yaíma, CU

- (11)- 23355
- (12)- Certificado de Autor de Invención
- (13)- A2
- (21)- 2007-0126
- (22)- 2007.06.05
- (51)- H 01H 71/00

- (54)- PROTECCIÓN ELECTRÓNICA POR SOBRE CORRIENTE Y SOBRE VOLTAJE PARA SISTEMAS DE REFRIGERACIÓN DOMÉSTICA

- (57)- Está relacionado con la electrónica y específicamente con los dispositivos protectores para refrigeración y climatización. A la protección electrónica por sobre corriente, Certificado de Autor No 22653 se le adiciona un módulo para censar en todo momento el voltaje de línea aplicado al refrigerador. Una muestra del mismo es rectificadora y comparada con una referencia asociada al voltaje establecido como máximo. Si por cualquier causa se produce un incremento de la corriente que consumen el motorcompresor o el voltaje de línea supera el valor establecido como máximo, se desconecta el motorcompresor, se indica la falla y se mantiene en estado «desconectado» el tiempo que persista la falla. Restablecida las condiciones normales y transcurrido el tiempo de demora, se reconecta el motorcompresor.

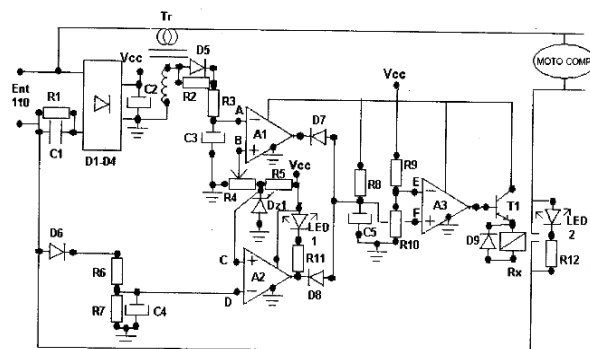

- (71)- (73)- UNIVERSIDAD DE HOLGUÍN «OSCAR LUCERO MOYA», con domicilio legal en avenida XX Aniversario, sin número, Gaveta Postal 57, Piedra Blanca, 80100, Holguín, CU

- (72)- Martínez Acosta, Arnoldo Alfredo, CU y León Pupo, Neysi Ileana, CU
- (74)- Martínez Acosta, Arnoldo Alfredo, CU

- (11)- 23356
- (12)- Certificado de Autor de Invención
- (13)- A1
- (21)- 2007-0128
- (22)- 2007.06.06
- (51)- B 64C 27/00, 27/04
- (54)- DISPOSITIVO PARA AUMENTAR LA SUSTENTACIÓN EN LOS HELICÓPTEROS
- (57)- El dispositivo para aumentar la sustentación en los helicópteros, consiste en la colocación de una

superficie sustentadora en la parte inferior del fuselaje y transversalmente a su eje longitudinal, la que trabaja separada a una distancia de 40 cm de la parte inferior del fuselaje del helicóptero, se une a las cuerdas de fuerza con tensores fijados a orejas de tal forma que permiten el giro de esta alrededor del eje Z y también su pliegue y despliegue según los diferentes regímenes de vuelo.

Este dispositivo modifica las características de vuelo del helicóptero, al crear una fuerza de sustentación adicional, que se suma a la que genera el rotor central, por lo que en un mismo régimen de vuelo los motores trabajan menos cargados, disminuyendo el consumo de combustible y mejorando el trabajo de los principales agregados de estas aeronaves.

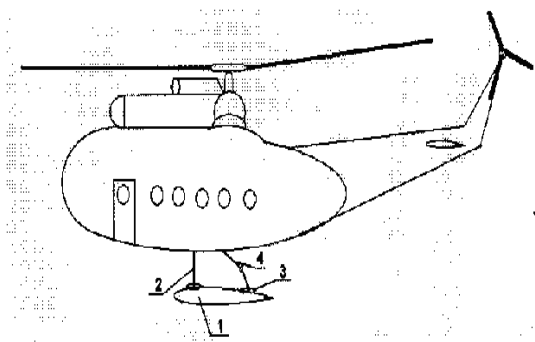

Fig. 1

- (71)- (73)-** INSTITUTO TÉCNICO MILITAR «JOSÉ MARTÍ», con domicilio legal en avenida 66, esquina a 45, sin número, Marianao, Ciudad de La Habana, CU
- (72)-** Rodríguez Basante, Pedro Celestino, CU y Padilla Álvarez, José Ricardo, CU
- (74)-** Fernández Morales, José Luis, CU

- (11)-** 23357
- (12)-** Certificado de Autor de Invención
- (13)-** B6
- (21)-** 2003-0268
- (22)-** 2003.11.18
- (51)-** A 61K 33/04, 33/34, 47/36, 9/08
- (54)-** FORMULACIONES PARA INCREMENTAR LA RESISTENCIA A LA MASTITIS DE GLÁNDULA MAMARIA
- (57)-** Se combina en una formulación, el efecto activador de la sustancia B-1-3 glucano sobre las células de defensa de la glándula mamaria, la acción antibacteriana del sistema lactoperoxidasa mediante la inclusión

de iones tiocianato y el incremento de la capacidad antioxidante intracelular de los leucocitos, por el aporte de los micronutrientes Selenio y Cobre. La mezcla de estas sustancias es formulada en un producto inyectable y en una infusión mamaria de aplicación local, obteniéndose un efecto de proyección general frente a los microorganismos patógenos, en los períodos de mayor susceptibilidad a la mastitis.

- (71)- (73)-** CENTRO NACIONAL DE SANIDAD AGROPECUARIA, con domicilio legal en Autopista Nacional y Carretera de Jamaica, San José de las Lajas, La Habana, CU
- (72)-** Ponce Ceballos, Pastor, CU; Armenteros Amaya, Mabelin, CU y Pedrosa Reyes, Míriam, CU
- (74)-** Ramírez Mirabal, Rafael, CU

- (11)-** 23358
- (12)-** Certificado de Patente de Invención
- (13)-** B7
- (21)-** 2002-0238
- (22)-** 2001.04.25
- (30)-** 2000.04.25 GB 0010068.5 y 2000.11.23 GB 0028606.2
- (85)-** 2002.04.25
- (86)-** 2001.04.25 PCT/GB01/01834
- (87)-** 2001.11.01 WO0180881
- (51)-** A 61K 39/00, A 61P 33/14
- (54)-** VACUNA QUE COMPRENDE UNA PROTEÍNA CEMENTO DE GARRAPATA
- (57)-** La presente invención se refiere al uso de proteínas cemento de garrapatas en la producción de vacunas para proteger animales contra la picadura de ectoparásitos que se alimentan de sangre y contra la transmisión de virus, bacterias y otros patógenos por tales ectoparásitos. Cuando se usan como componentes de vacunas, la proteína cemento de garrapata de la invención confiere amplia reactividad recíproca contra una variedad de especies de ectoparásitos.
- (71)- (73)-** EVOLUTED LIMITED, con domicilio legal en 250 South Oak Way, Green Park, Reading, Berkshire, RG2 6UG, GB
- (72)-** **(72)-** Trimnell, Adama Roseanne, GB; Paesen, Guido Christiaan, GB y Nuttall, Patricia Anne, GB
- (74)-** **(74)-** Vázquez D'Alvaré, Dánice, CU

- (11)- 23359
- (12)- Certificado de Patente de Invención
- (13)- A3
- (21)- 2003-0246
- (22)- 2002.03.22
- (30)- 2001.04.27 US 09/843,679
- (85)- 2003.10.27
- (86)- 2002.03.22 PCT/US02/08701
- (87)- 2002.11.07 WO 02/088400
- (51)- C 21B 9/12, F 27B 1/26
- (54)- SISTEMA DE COMBUSTIÓN ABASTECIDO CON OXÍGENO

(57)- Un sistema de combustión abastecido con oxígeno incluye un horno (14) que tiene al menos un quemador, un suministro de oxígeno para suministrar oxígeno que tiene una pureza predeterminada, y un suministro de combustible basado en carbono para suministrar un combustible basado en carbono. El oxígeno y el combustible basado en carbono son alimentados al horno (14) en una proporción estequiométrica entre sí para limitar el exceso de cualquiera del oxígeno o el combustible basado en carbono a menos del 5 por ciento sobre la proporción estequiométrica. La combustión de combustible basado en carbono proporciona una temperatura de llama que excede de 2482.22 oC (4500 o F). El flujo de gas de exhaustación del horno (14) tienen sustancialmente cero compuestos gaseosos producidos por combustión que contiene nitrógeno del agente oxidante y gases de invernadero reducidos. Se requiere sustancialmente menos combustible basado en carbono que los sistemas de combustión convencionales sin una pérdida de la producción de energía.

(71)- (73)- JUPITER OXIGEN CORPORATION, con domicilio legal en 4825 N. Scott Street, Suite 200 Schiller Park IL 60176, US

(72)- Gross, Dietrich M., US

(74)- Vázquez D'Alvaré, Dánice, CU

- (11)- 23360
- (12)- Certificado de Patente de Invención
- (13)- A3
- (21)- 2004-0235
- (22)- 2003.02.14
- (30)- 2002.05.07 US 10/140,588
- (85)- 2004.10.19
- (86)- 2003.02.14 PCT/US03/04529
- (87)- 2003.11.20 WO 03/095898
- (51)- F 23Q 7/00, B 60N 3/14
- (54)- ENSAMBLE DE ENCENDEDOR DE CIGARILLOS ELÉCTRICO

(57)- Un ensamble de unidad de encendedor de cigarrillos que comprende una unidad de calentamiento (100) y un enchufe (300) dentro del cual se inserta el ensamble de la unidad de calentamiento, la unidad de calentamiento (100) comprende una perilla (102), la perilla (102) es acoplada a un dispositivo protector de cenizas (104) doblando una pluralidad de lengüetas del dispositivo protector de cenizas (105) alrededor de la proyección anular (106), de preferencia moldeada dentro de la perilla (102), un retén de resorte cilíndrico (108) está unido de manera fija a la perilla (102).

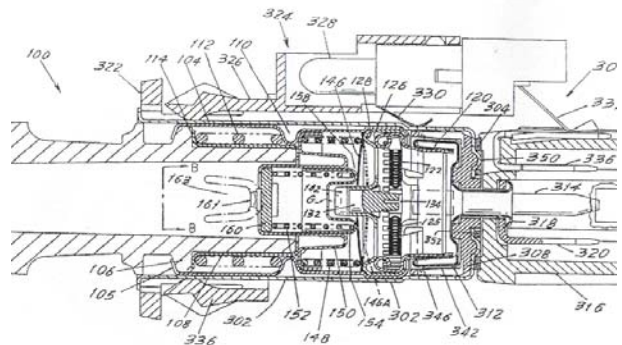

FIG. 1

- (71)- (73)- CASCO PRODUCTS CORPORATION, con domicilio legal en 380 Horace Street, Bridgeport, Connecticut, 06610, US
- (72)- Mattis, Donald, US
- (74)- Ruiz Sotolongo, María Lourdes, CU

ÍNDICE DE ESTADO LEGAL.**Abandonadas**

(21)	(71)	(54)
2003-0088	PFIZER INC.	COMPUESTOS DE IMIDAZOL CONDENSADO CON ARILO O HETEROARILO COMO AGENTES ANTI-INFLAMATORIOS Y ANÁLGÉSICOS
2003-0235	FACULTAD DE QUÍMICA. UNIVERSIDAD DE LA HABANA.	TRICETONA ESPIROSTÁNICA 5 ALFA-HIDROXILADA CON ACTIVIDAD BIOLÓGICA EN PLANTAS
2003-0241	GENODYSSEE	NUEVOS POLINUCLEÓTIDOS Y POLIPÉPTIDOS DEL GEN IFN &-17
2004-0015	ISTITUTO SUPERIORE DI SANITA	FRAGMENTOS ACTIVOS BIOLÓGICOS DE HIV-1 TAT O DERIVADOS DEL MISMO PARA MARCAR ANTÍGENOS ACTIVOS EN CÉLULAS Y/O ALARGAR MOLÉCULAS PARA PREVENCIÓN TERAPÉUTICA O VACUNACIÓN DE ENFERMEDADES
2004-0164	Rath, Matthias	PÉPTIDOS SINTÉTICOS Y MÉTODO PARA USO PREVENTIVO Y TERAPÉUTICO EN INVASIÓN DE CÁNCER Y METÁSTASIS
2004-0217	FUNDAÇÃO OSWALDO CRUZ-FIOCRUZ	FRAGMENTOS DE PÉPTIDOS SINTÉTICOS ACTIVOS
2004-0280	UNIVERSIDAD CENTRAL DE LAS VILLAS	PROCEDIMIENTO PARA EL CULTIVO IN VITRO DE CAOBA (SWIETENIA MACROPHYLLA) VÍA EMBRIOGÉNESIS SOMÁTICA
2004-0287	AICURIS GMBH & CO. KG	MACROCICLOS DE AMIDA ANTIBACTERIANOS
2005-0003	BAYER HEALTHCARE AG	DERIVADOS DE INDOLIN-FENILSULFONAMIDA
2005-0005	S C H E R I N G AKTIENGESELLSCHAFT	EMPLEO DE COMPLEJOS METÁLICOS QUE CONTIENEN FLÚOR COMO MEDIOS DE CONTRASTE EN MR-IMAGING PARA LA REPRESENTACIÓN DE TROMBOS INTRAVASCULARES
2005-0015	S Ü D Z U C K E R AKTIENGESELLSSCHAFT	POLVO PARA BEBIDA INSTANTÁNEA CONTENIENDO ISOMALTULOSA
2005-0029	PFIZER PRODUCTS INC.	TERAPIA DE COMBINACIÓN PARA ENFERMEDADES HIPERPROLIFERATIVAS
2005-0052	UNIVERSIDAD DE CIENFUEGOS «CARLOS RAFAEL RODRÍGUEZ» y EMPRESA GLUCOSA CIENFUEGOS	BOMBA DE TORNILLO EXCÉNTRICO HELICOIDAL CON TRANSMISIÓN CARDANICA FLEXIBLE METAL-CAUCHO
2005-0275	UNIVERSIDAD DE MATANZAS «CAMILO CIENFUEGOS»	PLATAFORMA PARA PANTALLAS
2006-0068	NOVARTIS AG	COMPOSICIÓN FARMACÉUTICA QUE COMPRENDE UN INHIBIDOR DE RECEPTOR VEGF CON AGENTES QUIMIOTERAPÉUTICOS
2006-0162	CENTRO METEOROLÓGICO PROVINCIAL. HOLGUÍN	SISTEMA DE EVACUACIÓN DE LA SOLUCIÓN EN LA VÁLVULA PULVERIZADORA DEL GENERADOR DE YODURO DE PLATA
2006-0170	CENTRO DE INGENIERIA E INVESTIGACIONES QUÍMICAS	FORMULADOS CUBANOS DE ALFHA CYPERMETHRIN CE 5
2006-0224	S C H E R I N G AKTIENGESELLSCHAFT	PROFÁMACOS DE ESTEROIDES CON ACCIÓN ANDROGÉNICA

(21) 2006-0252	(71) CENTRO DE INGENIERIA E INVESTIGACIONES QUÍMICAS	(54) DESPORCIÓN DE LA COLOFONIA CON CENIZAS PIRÍTICAS Y OBTENCIÓN DE ÁCIDO DEHIDROABIÉTICO
2007-0218	NOXXON PHARMA AG	ÁCIDOS NUCLEICOS DE UNIÓN A GHRELIN
2008-0105	BAYER SCHERING PHARMA AKTIENGESELLSCHAFT	PRODROGAS DE SUSTANCIAS ER BETA-SELECTIVAS, PROCESOS PARA SU PREPARACIÓN Y COMPOSICIONES FARMACÉUTICAS QUE COMPRENDEN ESTOS PRODUCTOS

ÍNDICE DE ESTADO LEGAL.

Cambio de Tipo

(21) 2004-0237	(71) SCHERING AKTIENGESELLSCHAFT	(54) TRATAMIENTO DE HIPERTENSIÓN EN LA MUJERES QUE RECIBEN UNA TERAPIA DE REEMPLAZO HORMONAL
--------------------------	---	--

ÍNDICE DE ESTADO LEGAL.

Denegadas

(21) 2004-0146	(71) UCB FARCHIM S.A.	(54) COMPOSICIONES FARMACÉUTICAS PARA ADMINISTRACIÓN ORAL DE COMPUESTOS ACTIVOS QUE CONTIENEN AL MENOS DOS FORMULACIONES SEPARADAS
2004-0255	CENTRO UNIVERSITARIO JOSÉ MARTÍ DE SANCTI SPÍRITUS	PROCEDIMIENTO PARA LA OBTENCIÓN DE EXTRACTOS ACUOSOS DEL PINO MACHO, PINUS CARIBAEA MORELET, PARA SU UTILIZACIÓN COMO HERBICIDA
2005-0137	BHP BILLITON SSM TECHNOLOGY PTY LTD	PROCESO PARA LA EXTRACCIÓN DE NÍQUEL Y COBALTO A PARTIR DE MINERALES LATERÍTICOS
2005-0255	CENTRO DE MECANIZACIÓN AGROPECUARIA DE LA UNIVERSIDAD AGRARIA DE LA HABANA	DISPOSITIVO GENERADOR DE VIBRACIONES MULTI- DIRECCIONALES

ÍNDICE DE ESTADO LEGAL.

Nulidad

(21) 2007-0036	(71) (73) EMPRESA DE FUNDICIONES ACERO-HIERRO	(54) ENTORNO TECNOLÓGICO PARA LA OBTENCIÓN DE FUNDIDOS DE CUPROALEACIONES SANAS
2007-0037	EMPRESA DE FUNDICIONES ACERO-HIERRO	FUSOR-GASIFICADOR DE FUEL-OIL

ÍNDICE DE ESTADO LEGAL.

Registros Renovados

(11) 23054	(21) 2001-0008	(54) MÉTODO PARA EL AISLAMIENTO Y LA PRODUCCIÓN DE MAGNESIO METÁLICO, CLORURO DE MAGNESIO, MAGNESITA Y PRODUCTOS BASADOS EN MAGNESIO
----------------------	--------------------------	--

SOLICITUDES DE CERTIFICADO DE PATENTE DE INVENCION PRESENTADAS EN VIRTUD DEL DECRETO-LEY 160

- (12)- Solicitud de Certificado de Patente de Invención
 (13)- A7
 (21)- 2005-0170
 (22)- 2004.03.16
 (30)- 2003.03.31 EP 03007214.4
 (85)- 2005.09.23
 (86)- 2004.03.16 PCT/EP04/002691
 (87)- 2004.10.14 WO 04/087658
 (51)- A 61K 31/405
 (54)- DERIVADOS DE INDOLINA-ACETAMIDA, PROCESOS PARA PREPARARLOS, Y SUS USOS
 (57)- La presente invención se refiere a derivados de indolona-acetamida, procesos para prepararlos, composiciones farmacéuticas que los contienen y su uso para el tratamiento de la epilepsia, epileptogénesis, trastornos de ataque súbito y convulsiones.
 (71)- (73)- UCB, S.A, con domicilio legal en Alleé de la Recherche 60, B-1070, Bruselas, BE
 (72)- Starck, Jean Philippe, FR y Kenda, Benoit, FR
 (74)- Vázquez D´Alvaré, Dánice, CU

- (12)- Solicitud de Certificado de Autor de Invención
 (13)- A6
 (21)- 2005-0186
 (22)- 2005.10.11
 (51)- C 05F 5/00
 (54)- FOLIIA-11, FERTILIZANTE FOLIAR PARA EL CULTIVO DEL ARROZ
 (57)- Fertilizante foliar completo para el cultivo del arroz, compuestos por macro, mesos y microelementos, vitaminas, carbohidratos, oligosacáridos y fitohormonas, con alto contenido de ingredientes orgánicos, obtenido por la mezcla de Melaza de la caña de azúcar, Urea, ácido bórico, Sulfato de cinc heptahidratado, Aminol y Adherente, con propiedades nutritivas, antiestrés y estimulante de apertura de los estomas. Incrementa el rendimiento agrícola del cultivo, aplicado en 3 momentos: desde la aparición de la quinta hoja de las plantas hasta los 25-30 días de germinación, en el punto de algodón y en el inicio de la floración. Se aplica con soluciones finales entre 40 y 400 litros de agua por hectárea, para mochilas, otras asperjadoras y el avión. Se fabrica con el nombre de Foliia-11 en correspondencia con el fertilizante foliar No. 11 formulado por el Instituto

- (71)- (73)- de Investigaciones del Arroz INSTITUTO DE INVESTIGACIONES DEL ARROZ, con domicilio legal en autopista del Mediodía, km 16½, Bauta, 32400, La Habana, CU
 (72)- Martínez Grillo, José Florencio, CU
 (74)- Puldón Padrón, Violeta, CU

- (12)- Solicitud de Certificado de Patente de Invención
 (13)- A7
 (21)- 2006-0067
 (22)- 2004.09.28
 (30)- 2003.10.03 GB 0323236.0; 2003.10.27 GB 0325020.6 y 2004.08.19 GB 0418566.6
 (85)- 2006.03.22
 (86)- 2004.09.28 PCT/IB04/003153
 (87)- 2005.04.14 WO2005/033107
 (51)- C 07D 519/00
 (54)- DERIVADOS DE TROPANO IMIDAZOPIRIDINA SUSTITUIDO CON ACTIVIDAD ANTAGONISTA DEL RECEPTOR CCR5 PARA EL TRATAMIENTO DEL VIH Y LA INFLAMACIÓN
 (57)- La presente invención proporciona compuestos de fórmula (I)

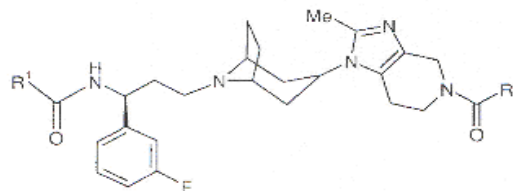

- en la que R1 y R2 son como se definen anteriormente en la presente memoria.
 Los compuestos de la presente invención son moduladores, especialmente antagonistas, de la actividad de receptores CCR5 de quimioquinas. Los moduladores de receptor CCR5 pueden ser útiles en el tratamiento de diversas enfermedades y afecciones inflamatorias y en el tratamiento de infección por VIH y retrovirus genéticamente relacionados.
 (71)- (73)- PFIZER INC., con domicilio legal en 235 East 42nd Street, New York, NY 10017 Estados Unidos de América, US
 (72)- Stupple, Paul Anthony, US
 (74)- Ruiz Sotolongo, María Lourdes, CU

- (12)- Solicitud de Certificado de Patente de Invención
 (13)- A7
 (21)- 2006-0071
 (22)- 2004.09.29
 (30)- 2003.09.29 DE 103 45 132.3 y 2003.11.03 US 60/516,295
 (85)- 2006.03.29
 (86)- 2004.09.29 PCT/DE04/002184
 (87)- 2005.04.14 WO2005032611
 (51)- A 61L 27/00
 (54)- R E V E S T I M I E N T O B I O C O M P A T I B L E , B I O E S T A B L E D E S U P E R F I C I E S M É D I C A S

(57)- La invención se refiere a productos médicos con por lo menos un revestimiento biocompatible, bioestable de polisulfón por medio del cual la cinética de elución del por lo menos un agente activo incorporado y/o depositado antiproliferativo, antiinflamatorio, antiflogístico y/o antitrombótico puede ser controlada mediante la añadidura de por lo menos un polímero hidrófilo en una cantidad apropiada así como una separación local de agentes activos diferentes a combinaciones de agentes activos, respectivamente, puede ser alcanzada por medio de estos productos médicos así como su uso en particular en la forma de stents para la prevención de restenosis.

(71)- (73)- HEMOTEQ GMBH, con domicilio legal en Adenauerstrasse 15, 52146 Würselen, DE

(72)- Horres, Roland, DE; Hoffmann, Michael, DE; Faust, Volker, DE; Hoffmann, Erika, DE y Di Biase, Donato, DE

(74)- Herrera Cabrera, Violeta María, CU

- (12)- Solicitud de Certificado de Patente de Invención
 (13)- A7
 (21)- 2007-0134
 (22)- 2005.12.07
 (30)- 2004.12.17 US 60/636,963 y 2005.06.29 US 60/695,772
 (85)- 2007.06.13
 (86)- 2005.12.07 PCT/IB05/003758
 (87)- 2006.06.22 WO 2006/064339
 (51)- A 61K 31/437, C 07D 471/04
 (54)- DERIVADOS DE CROMANO
 (57)- Esta invención se refiere a compuestos de fórmula (I):

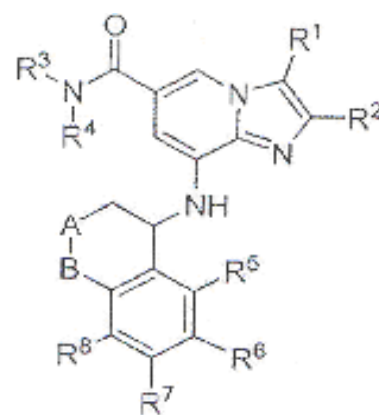

o una sal farmacéuticamente aceptable de los mismos, en la que: cada uno de R1, R2, R3, R4, R5, R6, R7, R8, A y B es como se ha descrito en este documento o una sal farmacéuticamente aceptable, y a composiciones que contienen dichos compuestos y al procedimiento de tratamiento y al uso, que comprende dichos compuestos para el tratamiento de una afección mediada por la actividad antagonista de bomba de ácido tal como, aunque sin limitación, enfermedad gastrointestinal, enfermedad gastroesofágica, enfermedad de reflujo gastroesofágico (GERD), úlceras pépticas, úlcera gástrica, úlcera duodenal, úlceras inducidas por AINE, gastritis, infección de Helicobacter pylori, dispepsia, dispepsia funcional, síndrome de Zollinger-Ellison, enfermedad de reflujo no erosivo (NERD), dolor visceral, ardor, náuseas, esofagitis, disfagia, hipersalivación, trastornos de las vías respiratorias o asma.

(71)- (73)- PFIZER INC., con domicilio legal en 235 East 42nd Street, NY 10017, New York, US

(72)- Jinno, Madoka, JP; Shimokawa, Hirohisa, JP y Yamagishi, Tatsuya, JP

(74)- Ruiz Sotolongo, María Lourdes, CU

- (12)- Solicitud de Certificado de Patente de Invención
 (13)- A7
 (21)- 2007-0136
 (22)- 2005.12.12
 (30)- 2004.12.15 DE 102004061503.9 y 2004.12.22 US 60/637,777
 (85)- 2007.06.14
 (86)- 2005.12.12 PCT/EP05/013418
 (87)- 2006.06.22 WO 2006/063806
 (51)- A 61K 31/426
 (54)- TIAZOLIDINONA MATA-SUSTITUIDAS, PRODUCCIÓN DE LAS MISMAS Y SU USO COMO

- (57)**- MEDICAMENTOS
La invención se realaciona con tiazolidinonas de la fórmula I como también con su preaparación y su uso como inhibidores de la polo-quinasa (P1k) para el tratamiento de diferentes enfermedades.
- (71)**- **(73)**- BAYER SCHERING PHARMA AKTIENGESELLSCHAFT, con domicilio legal en Müllerstrasse 178, 13353 Berlín, DE
- (72)**- Schulze, Volker, Klaus, DE; Eis, Knut, DE; Wortmann, Lars, DE; Kosemund, Dirk, DE; Prien, Olaf, DE; Siemeister, Gerhard, DE; Hess-Stumpp, Holger, DE; Eberspächer, Uwe, DE; Brittain, Dominic E. A., DE y Islam, Imadul, US
- (74)**- Ruiz Sotolongo, María Lourdes, CU

(12)- Solicitud de Certificado de Patente de Invención

(13)- A7

(21)- 2007-0140

(22)- 2005.12.15

(30)- 2004.12.18 DE 102004060997,7 y

2004.12.18 DE 102004061000,2

(85)- 2007.06.18

(86)- 2005.12.15 PCT/EP05/013490

(87)- 2006.06.22 WO 2006/063828

(51)- A 61K 31/47

(54)- DERIVADOS DE TETRAHIDROQUINOLINA 4-CICLOALQUILO SUSTITUIDOS Y SU USO COMO MEDICAMENTOS

(57)- La presente solicitud se refiere a un nuevo derivado de tetrahidroquinolina, a un procedimiento para su preparación, a su uso solo o en combinaciones para el tratamiento y/o la prevención de enfermedades, así como a su uso para la preparación de fármacos, especialmente como inhibidor de la proteína de transferencia de éster de colesterol (CETP) para el tratamiento y/o la prevención de enfermedades cardiovasculares, especialmente de hipolipoproteinemias, dislipidemias, hipertrigliceridemias, hiperlipidemias, hipercolesterolemias, y arteriosclerosis.

(71)- **(73)**- BAYER HEALTHCARE AG, con domicilio legal en 51368 Leverkusen, DE

(72)- Bischoff, Hilmar, DE; Gielen-Haertwig, Heike, DE; Li, Volkhart, DE; Thutewohl, Michael, CH; Vakolopoulos, Alexandros, DE; Schmeck, Carsten, DE; Weber, Olaf, DE y Wuttke, Martina, DE

(74)- Ruiz Sotolongo, María Lourdes, CU

(12)- Solicitud de Certificado de Patente de Invención

(13)- A7

(21)- 2007-0155

(22)- 2005.12.30

(30)- 2004.12.30 DE 102004063864.0

(85)- 2007.06.29

(86)- 2005.12.30 PCT/EP05/014205

(87)- 2006.07.13 WO 2006/072467

(51)- A 61K 31/56, 31/585, C 07D 307/00, 307/94, C 07J 21/00

(54)- 18-METIL-19-NOR-17-PREGN-4-EN-21, 17-CARBOLACTONAS ASÍ COMO PREPARACIONES FARMACÉUTICAS QUE LAS CONTIENEN

(57)- La presente invención describe las nuevas 18-metil-19-nor-17-pregn-4-en-21, 17-carbolactonas de la fórmula general I

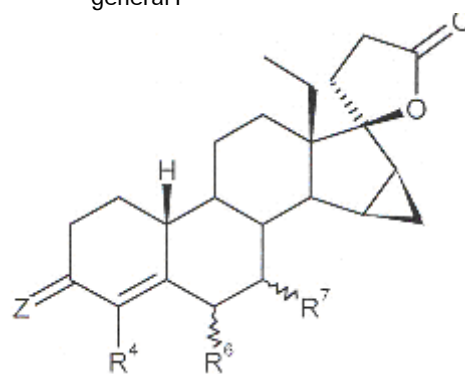

en donde Z es un átomo de oxígeno, dos átomos de hidrógeno, un grupo =Nor o =NNHSO₂R, en donde R es un átomo de hidrógeno o un grupo alquilo de cadena lineal o ramificada con 1 a 4 o bien 3 a 4 átomos de carbono,

R4 es un átomo de hidrógeno, un átomo de halógeno, un grupo metilo o trifluorometilo,

R6 y/o R7 pueden estar en posición alfa o beta y son, de modo independiente entre sí, un grupo alquilo de cadena lineal o ramificada con 1 a 4 o bien 3 a 4 átomos de carbono o R6 es un átomo de hidrógeno y R7 es un grupo alquilo de cadena lineal o ramificada en posición alfa o beta con 1 a 4 o bien 3 a 4 átomos de carbono o

R6 y R7 son cada uno un átomo de hidrógeno o R6 y R7 forman juntos un grupo metileno en posición alfa o beta o un enlace adicional.

Los nuevos compuestos disponen de una acción gestagénica y antimineralocorticoide y son apropiados para producir preparados farmacéuticos, por ejemplo para la anticoncepción oral y el tratamiento de trastornos pre-, peri- y posmenopáusicos.

(71)- **(73)**- BAYER SCHERING PHARMA AKTIENGESELLSCHAFT, con

- domicilio legal en Müllerstrasse 178, 13353 Berlín, DE
- (72)-** Bohlmann, Rolf, DE; Bittler, Dieter, DE; Kuenzer, Hermann, DE; Esperling, Peter, DE; Muhn, Hans-Peter, DE; Fritze-meier, Karl-Heinrich, DE; Fuhrmann, Ulrike, DE; Prella, Katja, DE y Borden, Steffen, DE
- (74)-** Rodríguez Sarraff, Annia Susana, CU

- (12)-** Solicitud de Certificado de Patente de Invención
- (13)-** A7
- (21)-** 2007-0156
- (22)-** 2005.12.22
- (30)-** 2005.07.01 US 60/642058
- (85)-** 2007.07.02
- (86)-** 2005.12.22 PCT/IB05/003937
- (87)-** 2006.07.13 WO 2006/072828
- (51)-** C 07D 401/14, 413/14

(54)- COMPUESTOS DE QUINOLINA HETEROAROMATICOS Y SU USO COMO INHIBIDORES DE PDE10

- (57)-** La invención se refiere a compuestos heteroaromáticos que sirven como inhibidores de fosfodiesterasa (PDE) eficaces. En particular, la invención se refiere a dichos compuestos que son inhibidores selectivos de PDE10. La invención también se refiere a intermedios para la preparación de dichos compuestos; a composiciones farmacéuticas que comprenden dichos compuestos; y al uso de dichos compuestos en un procedimiento para tratar ciertos trastornos del sistema nervioso central (SNC) u otros trastornos.

- (71)- (73)-** PFIZER PRODUCTS INC., con domicilio legal en Eastern Point Road, Groton, CT 06340, US

- (72)-** Verhoest, Patrick, Robert, US; Helal, Christopher, John, US; Hoover, Dennis Jay, US y Humphrey, John Michael, US

- (74)-** Rodríguez Sarraff, Annia Susana, CU

- (12)-** Solicitud de Certificado de Patente de Invención
- (13)-** A7
- (21)-** 2007-0160
- (22)-** 2005.12.28
- (30)-** 2005.01.10 US 60/642,900 y 2005.11.04 US 60/733,770
- (85)-** 2007.07.09
- (86)-** 2005.12.28 PCT/IB05/003975
- (87)-** 2006.07.13 WO 2006/072831
- (51)-** A 61P 35/00, C 07D 487/04, 519/00

(54)- PIRROLOPIRAZOLES, INHIBIDORES POTENTES DE QUINASA

- (57)-** Se proporcionan compuestos de pirrolo-pirazol de fórmula I, composiciones que incluyen estos compuestos y procedimientos de su uso. Los compuestos preferidos de fórmula I tienen actividad como inhibidores de proteína cinasa, incluyendo como inhibidores de PAK4.

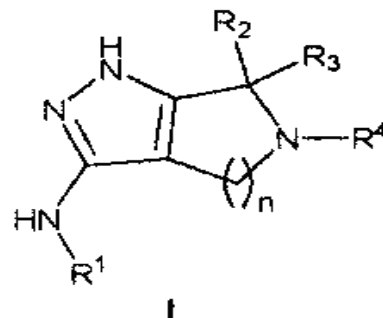

- (71)- (73)-** PFIZER INC., con domicilio legal en 235 East 42nd Street, NY 10017, New York, US

- (72)-** Bouzida, Djamel, US; Dong, Liming, US; Guo, Chuangxing, US; Hong, Yufeng, US; Li, Haitao, US; Marakovits, Joseph Timothy, US; Zhang, Junhu, US y Yang, Anle, US

- (74)-** Ruiz Sotolongo, María Lourdes, CU

- (12)-** Solicitud de Certificado de Patente de Invención

- (13)-** A7
- (21)-** 2007-0182
- (22)-** 2006.02.02
- (30)-** 2005.02.03 DE 102005005395.5 y 2005.02.10 US 60/651,232
- (85)-** 2007.08.02
- (86)-** 2006.02.02 PCT/EP06/001037
- (87)-** 2006.08.10 WO 2006/082107
- (51)-** A 61K 31/00, 31/435, C 07D 277/00

(54)- TIAZOLIDINONAS, SU PREPARACIÓN Y SU USO COMO MEDICAMENTO

- (57)-** La invención se relaciona con tiazolidinonas de la fórmula general (I)

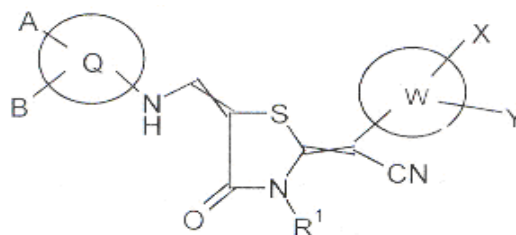

- Su preparación y su uso como inhibidores de la quinasa Polo Like (P1K), para el tratamiento de distintas enfermedades.
- (71)- (73)-** BAYER SCHERING PHARMA AKTIENGESELLSCHAFT, con domicilio legal en Müllerstrasse 178, 13353 Berlín, DE
- (72)-** Schulze, Volker, DE; Eis, Knut, DE; Wortmann, Lars, DE; Kosemund, Dirk, DE; Prien, Olaf, DE; Siemeister, Gerhard, DE; Hess-Stump, Holger, DE; Arnaiz, Damian, US y Eberspächer, Uwe, DE
- (74)-** Ruiz Sotolongo, María Lourdes, CU
-

- arritmia cardiaca, diabetes o síndrome de apnea.
- (71)- (73)-** PFIZER INC., con domicilio legal en 235 East 42nd Street, NY 10017, New York, US
- (72)-** Kawamura, Kiyoshi, JP; Sone, Hiroki, JP y Uchida, Chikara, JP
- (74)-** Ruiz Sotolongo, María Lourdes, CU
-

- (12)-** Solicitud de Certificado de Patente de Invención
- (13)-** A7
- (21)-** 2007-0183
- (22)-** 2006.02.10
- (30)-** 2005.02.22 US 60/655,276
- (85)-** 2007.08.06
- (86)-** 2006.02.10 PCT/IB06/000519
- (87)-** 2006.08.31 WO2006/090279
- (51)-** A 61K 31/00, C 07D 405/14
- (54)-** DERIVADOS DE OXINDOL
- (57)-** Esta invención se refiere a compuestos de la fórmula (I)

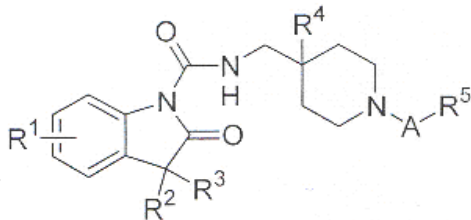

o una sal farmacéuticamente aceptable del mismo, en la que: cada uno de A, R1, R2, R3, R4 y R5 es como se describe en este documento o una sal farmacéuticamente aceptable, y composiciones que contienen dichos compuestos y el uso de dichos compuestos en el tratamiento de una afección mediada por la actividad agonista de 5-HT4 tales como, aunque sin limitación, enfermedad de reflujo gastroesofágico, enfermedad gastrointestinal, trastorno de motilidad gástrica, dispepsia no ulcerosa, dispepsia funcional, síndrome del intestino irritable (IBS), estreñimiento, dispepsia, esofagitis, enfermedad gasatroesofágica, náuseas, enfermedad del sistema nervioso central, enfermedad de Alzheimer, trastorno cognitivo, emesis, migraña, enfermedad neurológica, dolor, trastorno cardiovasculares, insuficiencia cardiaca,



ÍNDICES INFORMATIVOS

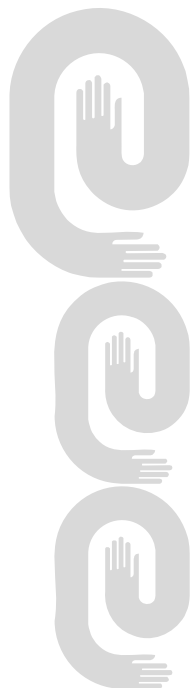

ÍNDICE DE LAS MARCAS POR CLASIFICACIÓN INTERNACIONAL DE PRODUCTOS Y SERVICIOS

Clases	Denominación	No. Solic	Solicitante
03, 05	DONCELLA	2008-0509	LENERDIT S.A. AR
03, 05, 16	NONISEC	2008-0510	LENERDIT S.A. AR
05	DUODART	2008-0500	GLAXO GROUP LIMITED GB
05	HESSEL	2008-0496	ESTABLECIMIENTOS ANCALMO, S.A. DE C.V. SV
05	IMATRON	2008-0494	AGAN CHEMICAL MANUFACTURERS LTD. IL
05	NOVOSEVEN RTS	2008-0480	NOVO NORDISK HEALTH CARE AG CH
09	LA CEIBA	2008-0501	OFICINA DEL HISTORIADOR DE LA CIUDAD CU
10, 20	TEMPUR	2008-0497	DAN-FOAM, APS DK
14, 25	LIDIA	2008-0498	PERAZA CORDERO, LIDIA ROSA CU
16	SANITEC	2008-0485	PRODUCTOS SANITARIOS S.A. CU
16, 25, 35, 36, 41, 43	VALDERRAMA	2008-0493	PATIÑO PROPERTIES LIMITED BM
25	BELLA	2008-0507	EMPRESA CONFECCIONES COSTA CU
25	BRIOS	2008-0508	EMPRESA CONFECCIONES COSTA CU
25	PAUL SHERMAN	2008-0491	BRAND NETWORK, INC. PA
25	REGATTA	2008-0492	BRAND LEADERS, INC. PA
29, 30	CLEMENTE JACQUES	2008-0486	SABORMEX EUROPA, S.L. ES
29, 30	CLEMENTE JACQUES	2008-0487	SABORMEX EUROPA, S.L. ES
32	COCA-COLA	2008-0488	THE COCA-COLA COMPANY US
33	GRAN DEVOCIÓN	2008-0502	VIÑA CONCHA Y TORO S.A. CL
33, 35, 43	GEMABEL	2008-0499	RIZO BENAVIDES, RUFINO AUGUSTO CU
34	DUNHILL	2008-0482	DUNHILL TOBACCO OF LONDON LIMITED GB
34	FC	2008-0481	DUNHILL TOBACCO OF LONDON LIMITED GB
34	JARDIN SOUS LA NIEGE	2008-0495	AMERICAN-CIGARETTE (OVERSEAS) LIMITED LI
34	MY MIXTURE	2008-0483	DUNHILL TOBACCO OF LONDON LIMITED GB
35, 42	COPMAR	2008-0489	EMPRESA COMERCIAL DE ALIMENTOS, COPMAR CU
38, 41	HAVANA-CULTURA	2008-0484	HAVANA CLUB HOLDING, S.A. LU
41, 42	JENOVAPRO	2008-0446	CEPERO PÉREZ, REYNIER; ESTRADA LOSA, YANNIS; BACALLAO HERNÁNDEZ, ANTONIO CU
43	TIP TOP	2008-0490	DELI POLLO, S.A. NI

ÍNDICE DE LAS MARCAS POR DENOMINACIÓN

Denominación	No. Solic	Solicitante	Clases
BELLA	2008-0507	EMPRESA CONFECCIONES COSTA CU	25
BRIOS	2008-0508	EMPRESA CONFECCIONES COSTA CU	25
CLEMENTE JACQUES	2008-0486	SABORMEX EUROPA, S.L. ES	29, 30
CLEMENTE JACQUES	2008-0487	SABORMEX EUROPA, S.L. ES	29, 30
COCA-COLA	2008-0488	THE COCA-COLA COMPANY US	32
COPMAR	2008-0489	EMPRESA COMERCIAL DE ALIMENTOS, COPMAR CU	35, 42
DONCELLA	2008-0509	LENTERDIT S.A. AR	03, 05
DUNHILL	2008-0482	DUNHILL TOBACCO OF LONDON LIMITED GB	34
DUODART	2008-0500	GLAXO GROUP LIMITED GB	05
FC	2008-0481	DUNHILL TOBACCO OF LONDON LIMITED GB	34
GEMABEL	2008-0499	RIZO BENAVIDES, RUFINO AUGUSTO CU	33, 35, 43
GRAN DEVOCIÓN	2008-0502	VIÑA CONCHA Y TORO S.A. CL	33
HAVANA-CULTURA	2008-0484	HAVANA CLUB HOLDING, S.A. LU	38, 41
HESSEL	2008-0496	ESTABLECIMIENTOS ANCALMO, S.A. DE C.V. SV	05
IMATRON	2008-0494	AGAN CHEMICAL MANUFACTURERS LTD. IL	05
JARDIN SOUS LA NIEGE	2008-0495	AMERICAN-CIGARETTE (OVERSEAS) LIMITED LI	34
JENOVAPRO	2008-0446	CEPERO PÉREZ, REYNIER; ESTRADA LOSA, YANNIS; BACALLAO HERNÁNDEZ, ANTONIO CU	41, 42
LA CEIBA	2008-0501	OFICINA DEL HISTORIADOR DE LA CIUDAD CU	09
LIDIA	2008-0498	PERAZA CORDERO, LIDIA ROSA CU	14, 25
MY MIXTURE	2008-0483	DUNHILL TOBACCO OF LONDON LIMITED GB	34
NONISEC	2008-0510	LENTERDIT S.A. AR	03, 05, 16
NOVOSEVEN RTS	2008-0480	NOVO NORDISK HEALTH CARE AG CH	05
PAUL SHERMAN	2008-0491	BRAND NETWORK, INC. PA	25
REGATTA	2008-0492	BRAND LEADERS, INC. PA	25
SANITEC	2008-0485	PRODUCTOS SANITARIOS S.A. CU	16
TEMPUR	2008-0497	DAN-FOAM, APS DK	10, 20
TIP TOP	2008-0490	DELI POLLO, S.A. NI	43
VALDERRAMA	2008-0493	PATIÑO PROPERTIES LIMITED BM	16, 25, 35, 36, 41, 43

ÍNDICE DE LAS MARCAS POR TITULAR

Solicitante	No. Solic	Denominación	Clases
AGAN CHEMICAL MANUFACTURERS LTD. IL	2008-0494	IMATRON	05
AMERICAN-CIGARETTE (OVERSEAS) LIMITED LI	2008-0495	JARDIN SOUS LA NIEGE	34
BRAND LEADERS, INC. PA	2008-0492	REGATTA	25
BRAND NETWORK, INC. PA	2008-0491	PAUL SHERMAN	25
CEPERO PÉREZ, REYNIER; ESTRADA LOSA, YANNIS; BACALLAO HERNÁNDEZ, ANTONIO CU	2008-0446	JENOVAPRO	41, 42
DAN-FOAM, APS DK	2008-0497	TEMPUR	10, 20
DELI POLLO, S.A. NI	2008-0490	TIP TOP	43
DUNHILL TOBACCO OF LONDON LIMITED GB	2008-0481	FC	34
DUNHILL TOBACCO OF LONDON LIMITED GB	2008-0482	DUNHILL	34
DUNHILL TOBACCO OF LONDON LIMITED GB	2008-0483	MY MIXTURE	34
EMPRESA COMERCIAL DE ALIMENTOS, COPMAR CU	2008-0489	COPMAR	35, 42
EMPRESA CONFECCIONES COSTA CU	2008-0507	BELLA	25
EMPRESA CONFECCIONES COSTA CU	2008-0508	BRIOS	25
ESTABLECIMIENTOS ANCALMO, S.A. DE C.V. SV	2008-0496	HESSEL	05
GLAXO GROUP LIMITED GB	2008-0500	DUODART	05
HAVANA CLUB HOLDING, S.A. LU	2008-0484	HAVANA-CULTURA	38, 41
LENTERDIT S.A. AR	2008-0509	DONCELLA	03, 05
LENTERDIT S.A. AR	2008-0510	NONISEC	03, 05, 16
NOVO NORDISK HEALTH CARE AG CH	2008-0480	NOVOSEVEN RTS	05
OFICINA DEL HISTORIADOR DE LA CIUDAD CU	2008-0501	LA CEIBA	09
PATIÑO PROPERTIES LIMITED BM	2008-0493	VALDERRAMA	16, 25, 35, 36, 41, 43
PERAZA CORDERO, LIDIA ROSA CU	2008-0498	LIDIA	14, 25
PRODUCTOS SANITARIOS S.A. CU	2008-0485	SANITEC	16
RIZO BENAVIDES, RUFINO AUGUSTO CU	2008-0499	GEMABEL	33, 35, 43
SABORMEX EUROPA, S.L. ES	2008-0486	CLEMENTE JACQUES	29, 30
SABORMEX EUROPA, S.L. ES	2008-0487	CLEMENTE JACQUES	29, 30
THE COCA-COLA COMPANY US	2008-0488	COCA-COLA	32
VIÑA CONCHA Y TORO S.A. CL	2008-0502	GRAN DEVOCIÓN	33

ÍNDICE DE LOS NOMBRES POR DENOMINACIÓN

Denominación	No. Solic	Solicitante
COPMAR	2008-0025	EMPRESA COMERCIAL DE ALIMENTOS, COPMAR CU
FERROMAR	2008-0020	EMPRESA COMERCIAL FERROMAR CU

ÍNDICE DE LOS NOMBRES POR TITULAR

Solicitante	No. Solic	Denominación
EMPRESA COMERCIAL DE ALIMENTOS, COPMAR CU	2008-0025	COPMAR
EMPRESA COMERCIAL FERROMAR CU	2008-0020	FERROMAR

ÍNDICE DE LOS LEMAS POR DENOMINACIÓN

Denominación	No. Solic	Solicitante
EL SABOR DE LOS BUENOS MOMENTOS	2008-0025	DELI POLLO, S.A. NI
SUNRISE, UNIDOS BAJO UN MISMO SOL	2008-0024	VIÑA CONCHA Y TORO S.A. CL
UNIFORMIDAD EN SU IMAGEN	2008-0026	EMPRESA CONFECCIONES COSTA CU

ÍNDICE DE LOS LEMAS POR TITULAR

Solicitante	No. Solic	Denominación
DELI POLLO, S.A. NI	2008-0025	EL SABOR DE LOS BUENOS MOMENTOS
EMPRESA CONFECCIONES COSTA CU	2008-0026	UNIFORMIDAD EN SU IMAGEN
VIÑA CONCHA Y TORO S.A. CL	2008-0024	SUNRISE, UNIDOS BAJO UN MISMO SOL

ÍNDICE DE LOS EMBLEMAS POR DENOMINACIÓN

Denominación	No. Solic	Solicitante
COPMAR	2008-0046	EMPRESA COMERCIAL DE ALIMENTOS, COPMAR CU
ENAST	2008-0041	EMPRESA DE ANALISIS Y SERVICIOS TECNICOS GENERALES (ENAST) CU
EPROMAC	2008-0048	EMPRESA PROVINCIAL DE PRODUCCIÓN DE MATERIALES DE CONSTRUCCIÓN DE SANTIAGO DE CUBA CU
MÉDANO	2008-0032	EMPRESA DE MATERIALES DE CONSTRUCCIÓN DE HOLGUÍN GEICON CU
PLEX	2008-0040	EMPRESA PLÁSTICOS CAJIMAYA MAYARÍ HOLGUÍN CU
UNE UNIÓN ELÉCTRICA	2008-0047	UNIÓN ELÉCTRICA CU

ÍNDICE DE LOS EMBLEMAS POR TITULAR

Solicitante	No. Solic	Denominación
EMPRESA COMERCIAL DE ALIMENTOS, COPMAR CU	2008-0046	COPMAR
EMPRESA DE ANALISIS Y SERVICIOS TECNICOS GENERALES (ENAST) CU	2008-0041	ENAST
EMPRESA DE MATERIALES DE CONSTRUCCIÓN DE HOLGUÍN GEICON CU	2008-0032	MÉDANO
EMPRESA PLÁSTICOS CAJIMAYA MAYARÍ HOLGUÍN CU	2008-0040	PLEX
EMPRESA PROVINCIAL DE PRODUCCIÓN DE MATERIALES DE CONSTRUCCIÓN DE SANTIAGO DE CUBA CU	2008-0048	EPROMAC
UNIÓN ELÉCTRICA CU	2008-0047	UNE UNIÓN ELÉCTRICA

ÍNDICE DE LOS RÓTULOS POR DENOMINACIÓN

Denominación	No. Solic	Solicitante
MÉDANO	2008-0004	EMPRESA DE MATERIALES DE CONSTRUCCIÓN DE HOLGUÍN GEICON CU
METUNAS	2008-0006	EMPRESA ESTRUCTURA METÁLICAS DE LAS TUNAS PACO CABRERA CU

ÍNDICE DE LOS RÓTULOS POR TITULAR

Solicitante	No. Solic	Denominación
EMPRESA DE MATERIALES DE CONSTRUCCIÓN DE HOLGUÍN GEICON CU	2008-0004	MÉDANO
EMPRESA ESTRUCTURA METÁLICAS DE LAS TUNAS PACO CABRERA CU	2008-0006	METUNAS

ÍNDICE DE LAS DENOMINACIONES DE ORIGEN POR DENOMINACIÓN

Denominación	No. Solic	Solicitante
JIJONA	2008-0001	CONSEJO REGULADOR DE LAS INDICACIONES GEOGRÁFICAS PROTEGIDAS "JIJONA" Y "TURRÓN DE ALICANTE" ES
TURRÓN DE ALICANTE	2008-0002	CONSEJO REGULADOR DE LAS INDICACIONES GEOGRÁFICAS PROTEGIDAS "JIJONA" Y "TURRÓN DE ALICANTE" ES

ÍNDICE DE LAS DENOMINACIONES DE ORIGEN POR TITULAR

Solicitante	No. Solic	Denominación
CONSEJO REGULADOR DE LAS INDICACIONES GEOGRÁFICAS PROTEGIDAS "JIJONA" Y "TURRÓN DE ALICANTE" ES	2008-0001	JIJONA
"CONSEJO REGULADOR DE LAS INDICACIONES GEOGRÁFICAS PROTEGIDAS "JIJONA" Y "TURRÓN DE ALICANTE" ES	2008-0002	TURRÓN DE ALICANTE

ÍNDICE NOMINAL DE REGISTROS OTORGADOS**Invencciones**

(71)(73)	(11)	(13)	(21)	(51)	(22)
NORBROOK LABORATORIES LIMITED	23351	A3	2004-0188	A 61K 31/277, 31/7048, 47/32	2003.02.12
CENTRO NACIONAL DE INVESTIGACIONES CIENTÍFICAS	23352	A1	2003-0237	A 61K 9/32, C 08F 2/01	2003.10.16
CENTRO DE INVESTIGACIONES Y PROYECTOS PARA LA INDUSTRIA MINERO METALÚRGICA	23353	A1	2006-0155	C 01F 7/26, C 01G 49/14, C 22B 23/00, 3/00	2006.08.07
INSTITUTO DE INVESTIGACIONES PARA LA INDUSTRIA ALIMENTICIA	23354	A1	2002-0039	A 23G 1/00, A 24B 15/24, 15/26	2002.02.22
UNIVERSIDAD DE HOLGUÍN «OSCAR LUCERO MOYA»	23355	A2	2007-0126	H 01H 71/00	2007.06.05
INSTITUTO TÉCNICO MILITAR «JOSÉ MARTÍ»	23356	A1	2007-0128	B 64C 27/00, 27/04	2007.06.06
CENTRO NACIONAL DE SANIDAD AGROPECUARIA	23357	B6	2003-0268	A 61K 33/04, 33/34, 47/36, 9/08	2003.11.18
EVOLUTED LIMITED	23358	B7	2002-0238	A 61K 39/00, A 61P 33/14	2001.04.25
JUPITER OXIGEN CORPORATION	23359	A3	2003-0246	C 21B 9/12, F 27B 1/26	2002.03.22
CASCO PRODUCTS CORPORATION	23360	A3	2004-0235	F 23Q 7/00, B 60N 3/14	2003.02.14

ÍNDICE NUMÉRICO DE REGISTROS OTORGADOS**Invencciones**

(11)	(13)	(21)	(51)	(71)(73)	(22)
23351	A3	2004-0188	A 61K 31/277, 31/7048, 47/32	NORBROOK LABORATORIES LIMITED	2003.02.12
23352	A1	2003-0237	A 61K 9/32, C 08F 2/01	CENTRO NACIONAL DE INVESTIGACIONES CIENTÍFICAS	2003.10.16
23353	A1	2006-0155	C 01F 7/26, C 01G 49/14, C 22B 23/00, 3/00	CENTRO DE INVESTIGACIONES Y PROYECTOS PARA LA INDUSTRIA MINERO METALÚRGICA	2006.08.07
23354	A1	2002-0039	A 23G 1/00, A 24B 15/24, 15/26	INSTITUTO DE INVESTIGACIONES PARA LA INDUSTRIA ALIMENTICIA	2002.02.22
23355	A2	2007-0126	H 01H 71/00	UNIVERSIDAD DE HOLGUÍN «OSCAR LUCERO MOYA»	2007.06.05
23356	A1	2007-0128	B 64C 27/00, 27/04	INSTITUTO TÉCNICO MILITAR «JOSÉ MARTÍ»	2007.06.06
23357	B6	2003-0268	A 61K 33/04, 33/34, 47/36, 9/08	CENTRO NACIONAL DE SANIDAD AGROPECUARIA	2003.11.18
23358	B7	2002-0238	A 61K 39/00, A 61P 33/14	EVOLUTED LIMITED	2001.04.25
23359	A3	2003-0246	C 21B 9/12, F 27B 1/26	JUPITER OXIGEN CORPORATION	2002.03.22
23360	A3	2004-0235	F 23Q 7/00, B 60N 3/14	CASCO PRODUCTS CORPORATION	2003.02.14

ÍNDICE SISTEMÁTICO DE REGISTROS OTORGADOS**Inveniones**

(51)	(11)	(13)	(21)	(71)(73)	(22)
A 61K 31/277, 31/7048, 47/32	23351	A3	2004-0188	NORBROOK LABORATORIES LIMITED	2003.02.12
A 61K 9/32, C 08F 2/01	23352	A1	2003-0237	CENTRO NACIONAL DE INVESTIGACIONES CIENTÍFICAS	2003.10.16
C 01F 7/26, C 01G 49/14, C 22B 23/00, 3/00	23353	A1	2006-0155	CENTRO DE INVESTIGACIONES Y PROYECTOS PARA LA INDUSTRIA MINERO METALÚRGICA	2006.08.07
A 23G 1/00, A 24B 15/24, 15/26	23354	A1	2002-0039	INSTITUTO DE INVESTIGACIONES PARA LA INDUSTRIA ALIMENTICIA	2002.02.22
H 01H 71/00	23355	A2	2007-0126	UNIVERSIDAD DE HOLGUÍN «OSCAR LUCERO MOYA»	2007.06.05
B 64C 27/00, 27/04	23356	A1	2007-0128	INSTITUTO TÉCNICO MILITAR «JOSÉ MARTÍ»	2007.06.06
A 61K 33/04, 33/34, 47/36, 9/08	23357	B6	2003-0268	CENTRO NACIONAL DE SANIDAD AGROPECUARIA	2003.11.18
A 61K 39/00, A 61P 33/14	23358	B7	2002-0238	EVOLUTED LIMITED	2001.04.25
C 21B 9/12, F 27B 1/26	23359	A3	2003-0246	JUPITER OXIGEN CORPORATION	2002.03.22
F 23Q 7/00, B 60N 3/14	23360	A3	2004-0235	CASCO PRODUCTS CORPORATION	2003.02.14

**ÍNDICE NOMINAL DE SOLICITUDES DE CERTIFICADO DE PATENTE DE INVENCION
PRESENTADAS EN VIRTUD DEL DECRETO-LEY 160**

(71)(73)	(13)	(21)	(51)	(22)
BAYER HEALTHCARE AG	A7	2007-0140	A 61K 31/47	2005.12.15
BAYER SCHERING AKTIENGESELLSCHAFT	PHARMA A7	2007-0136	A 61K 31/426	2005.12.12
BAYER SCHERING AKTIENGESELLSCHAFT	PHARMA A7	2007-0155	A 61K 31/56, 31/585, C 07D 307/00, 307/94, C 07J 21/00	2005.12.30
BAYER SCHERING AKTIENGESELLSCHAFT	PHARMA A7	2007-0182	A 61K 31/00, 31/435, C 07D 277/00	2006.02.02
HEMOTEQ GMBH	A7	2006-0071	A 61L 27/00	2004.09.29
INSTITUTO DE INVESTIGACIONES DEL ARROZ	A6	2005-0186	C 05F 5/00	2005.10.11
PFIZER INC.	A7	2006-0067	C 07D 519/00	2004.09.28
PFIZER INC.	A7	2007-0134	A 61K 31/437, C 07D 471/ 04	2005.12.07
PFIZER INC.	A7	2007-0160	A 61P 35/00, C 07D 487/ 04, 519/00	2005.12.28
PFIZER INC.	A7	2007-0183	A 61K 31/00, C 07D 405/ 14	2006.02.10
PFIZER PRODUCTS INC.	A7	2007-0156	C 07D 401/14, 413/14	2005.12.22
UCB, S.A	A7	2005-0170	A 61K 31/405	2004.03.16

**ÍNDICE NUMÉRICO DE SOLICITUDES DE CERTIFICADO DE PATENTE DE INVENCION
PRESENTADAS EN VIRTUD DEL DECRETO-LEY 160**

(21)	(13)	(51)	(71)(73)	(22)
2007-0140	A7	A 61K 31/47	BAYER HEALTHCARE AG	2005.12.15
2007-0136	A7	A 61K 31/426	BAYER SCHERING AKTIENGESELLSCHAFT	PHARMA 2005.12.12
2007-0155	A7	A 61K 31/56, 31/585, C 07D 307/00, 307/94, C 07J 21/00	BAYER SCHERING AKTIENGESELLSCHAFT	PHARMA 2005.12.30
2007-0182	A7	A 61K 31/00, 31/435, C 07D 277/00	BAYER SCHERING AKTIENGESELLSCHAFT	PHARMA 2006.02.02
2006-0071	A7	A 61L 27/00	HEMOTEQ GMBH	2004.09.29
2005-0186	A6	C 05F 5/00	INSTITUTO DE INVESTIGACIONES DEL ARROZ	2005.10.11
2006-0067	A7	C 07D 519/00	PFIZER INC.	2004.09.28
2007-0134	A7	A 61K 31/437, C 07D 471/ 04	PFIZER INC.	2005.12.07
2007-0160	A7	A 61P 35/00, C 07D 487/ 04, 519/00	PFIZER INC.	2005.12.28
2007-0183	A7	A 61K 31/00, C 07D 405/ 14	PFIZER INC.	2006.02.10
2007-0156	A7	C 07D 401/14, 413/14	PFIZER PRODUCTS INC.	2005.12.22
2005-0170	A7	A 61K 31/405	UCB, S.A	2004.03.16

**ÍNDICE SISTEMÁTICO DE SOLICITUDES DE CERTIFICADO DE PATENTE DE INVENCION
PRESENTADAS EN VIRTUD DEL DECRETO-LEY 160**

(51)	(13)	(21)	(71)(73)	(22)
A 61K 31/47	A7	2007-0140	BAYER HEALTHCARE AG	2005.12.15
A 61K 31/426	A7	2007-0136	BAYER SCHERING AKTIENGESELLSCHAFT	PHARMA 2005.12.12
A 61K 31/56, 31/585, C 07D 307/00, 307/94, C 07J 21/ 00	A7	2007-0155	BAYER SCHERING AKTIENGESELLSCHAFT	PHARMA 2005.12.30
A 61K 31/00, 31/435, C 07D 277/00	A7	2007-0182	BAYER SCHERING AKTIENGESELLSCHAFT	PHARMA 2006.02.02
A 61L 27/00	A7	2006-0071	HEMOTEQ GMBH	2004.09.29
C 05F 5/00	A6	2005-0186	INSTITUTO DE INVESTIGACIONES DEL ARROZ	2005.10.11
C 07D 519/00	A7	2006-0067	PFIZER INC.	2004.09.28
A 61K 31/437, C 07D 471/ 04	A7	2007-0134	PFIZER INC.	2005.12.07
A 61P 35/00, C 07D 487/04, 519/00	A7	2007-0160	PFIZER INC.	2005.12.28
A 61K 31/00, C 07D 405/14	A7	2007-0183	PFIZER INC.	2006.02.10
C 07D 401/14, 413/14	A7	2007-0156	PFIZER PRODUCTS INC.	2005.12.22
A 61K 31/405	A7	2005-0170	UCB, S.A	2004.03.16



NOTA ACLARATORIA

Departamento de Invenciones

En este número procedemos a publicar dos concesiones efectuadas sin que se dieran a conocer al público en el momento oportuno, propiciando así la incorporación de esas soluciones al estado de la técnica.

No. de Certificado

22556

22753

- | | | | |
|--------------------|---|--------------|---|
| (11)- | 22556 | (11)- | 22753 |
| (12)- | Certificado de Patente de Invención | (12)- | Certificado de Autor de Invención |
| (13)- | A3 | (13)- | A1 |
| (21)- | 1996-0125 | (21)- | 1996-0124 |
| (22)- | 1996.12.25 | (22)- | 1996.12.24 |
| (51)- | C 02F 1/48 | (51)- | B 01J 20/28 |
| (54)- | PERFECCIONAMIENTOS INTRODUCIDOS EN LOS EQUIPOS MAGNÉTICOS QUE AUMENTAN LA POLARIDAD EN UN FLUIDO QUE CIRCULA POR UNA CONDUCCIÓN | (54)- | ADSORBENTE PARA CAPTURAR Y ELIMINAR ESPECIES IÓNICAS METÁLICAS Y SU PROCEDIMIENTO DE OBTENCIÓN |
| (57)- | La presente invención tiene por objeto unos perfeccionamientos introducidos en los equipos magnéticos que se instalan sobre una conducción por la que circula un fluido líquido que ha de ser tratado, cuyos equipos incorporan en su interior una carcasa de material dieléctrico que cuenta en su interior con una serie de elementos y disposiciones que crean en dicho fluido un amplio campo magnético, que se extiende en sentido longitudinal para actuar directamente sobre el fluido circulante, produciendo un incremento en la polarización del líquido aumentando la solubilidad del mismo, modificando algunas de sus propiedades físicas. | (57)- | Está relacionado con la rama de la Química analítica, es un adsorbente constituido de partículas de silicagel, de 0,2 a 0,5 mm de diámetro, como soporte, impregnadas con yoduro de triheptilododecilamonio, en proporción soporte: intercambiador de 1:1. Se obtiene al mezclar entre 5 y 10 g de yoduro de triheptilododecilamonio con un volumen de 50 a 100 mL de tolueno, darle calor en la plancha de calentamiento hasta su disolución, añadirlo sobre 5 a 8g de silicagel hasta la total impregnación, agitando constantemente, posteriormente la mezcla se seca al aire hasta que cada partícula adquiera independencia y movilidad. Sirve para disminuir la contaminación por metales pesados presentes en agua. Sorbe iones complejos del tipo MI3, con una sensibilidad de hasta 50 ng/L. Posee alta especificidad respecto a aniones de metales, lo que permite la separación de unos con respecto a otros, así como la de eliminar el solvente. |
| (71)- (73)- | Tomás Tarín Aguado y Francisco Lázaro Vázquez, domiciliados en Belisana, número 6, 28043, Madrid, ES | | |
| (72)- | Tarín Aguado, Tomás, ES y Vázquez, Francisco Lázaro, ES | | |
| (74)- | Acosta Martínez, Ada, CU | | |

- (71)- (73)-** UNIVERSIDAD DE CAMAGÜEY, con domicilio legal en carretera de Circunvalación Norte, km 5 ½, 74650, Camagüey, CU
- (72)-** Seijo Echevarría, Marlene, CU; Del Toro Déniz, Rubén, CU; Fernández Terra, Zaida, CU y Peón Espinosa, Ana María, CU
- (74)-** Heredia Piñeiro, Nelson, CU
-

ÍNDICE NOMINAL DE REGISTROS OTORGADOS**Inversiones**

(71)(73)	(11)	(13)	(21)	(51)	(22)
Tomás Tarín Aguado y Francisco Lázaro Vázquez	22556	A3	1996-0125	C 02F 1/48	1996.12.25
UNIVERSIDAD DE CAMAGÜEY	22753	A1	1996-0124	B 01J 20/28	1996.12.24

ÍNDICE NUMÉRICO DE REGISTROS OTORGADOS**Inversiones**

(11)	(13)	(21)	(51)	(71)(73)	(22)
22556	A3	1996-0125	C 02F 1/48	Tomás Tarín Aguado y Francisco Lázaro Vázquez	1996.12.25
22753	A1	1996-0124	B 01J 20/28	UNIVERSIDAD DE CAMAGÜEY	1996.12.24

ÍNDICE SISTEMÁTICO DE REGISTROS OTORGADOS**Inversiones**

(51)	(11)	(13)	(21)	(71)(73)	(22)
C 02F 1/48	22556	A3	1996-0125	Tomás Tarín Aguado y Francisco Lázaro Vázquez	1996.12.25
B 01J 20/28	22753	A1	1996-0124	UNIVERSIDAD DE CAMAGÜEY	1996.12.24



SECCIONES PROVINCIALES, PUESTOS DE TRABAJO Y FUNCIONARIOS ESTATALES.

Pinar del Río

Margarita Espinosa (OCPI)
Correo electrónico: ocpi@ciget.pinar.cu
Maité Martínez Domínguez (Funcionaria estatal)
Correo electrónico: maite@uct.pinar.cu
Dirección: Colón #106 e/ Maceo y Virtudes, Pinar del Río

Provincia La Habana

Bárbara Rojas López (Funcionaria estatal)
Dirección: Concepción No.375 esquina a 8va. Lawton.
Teléfono: 98-75-71 al 73 ext.120.
Correo electrónico: barbararojas@citmahabana.cu.
uct@citmahabana.cu

Ciudad de La Habana

María de los Ángeles Hernández Castellón (Funcionaria estatal)
Correo electrónico: castellon@delegcha.cu
Yanay B Sánchez González (Funcionaria estatal)
Correo electrónico: yanais@delegcha.cu

Matanzas

Lourdes M. Rodríguez Rodríguez.
Elsie Rodríguez González.
Lázaro Díaz Fundora.
Telef: (052) 24 2483
Correo electrónico:lourdes@cigetmtz.atenas.inf.cu
Milka Castellini Licea (Funcionaria estatal)
Correo electrónico: milka.cl@delegaci.atenas.inf.cu
Dirección: Calle Jovellanos No. 8501 e / Medio y Río, Matanzas

Villa Clara

Walter González Aranguiz.
Tamara León Aliz.
Alexei Fernández Bonilla.
Telef: 27 1313
Correo electrónico: ocpivc@civc.inf.cu
Mirelys Claro Pérez (OCPI)
Correo electrónico: mirelys@ciget.vcl.cu
Madelaine Quintero Agramonte (Funcionaria estatal)
Correo electrónico: gescon@dtcitma.vcl.cu
Dirección: Buen Viaje # 18 entre Parque y Maceo, Santa Clara, Villa Clara.

Cienfuegos

Ailed Morejón Grillo (OCPI)
Teléfonos 519732 y 511890
Correo electrónico: ailed@ciget.cienfuegos.cu
Alberto Estrada Ramírez (Funcionario estatal)
Correo electrónico: alberto@deleg.perla.inf.cu
Dirección: Avenida 52 No 2316 % 23 y 25 Ciudad de Cienfuegos

Sancti Spíritus

Suyén Rodríguez (OCPI)
Correo electrónico: suyen@ciget.yayabo.inf.cu
Javier Romero Calero (Funcionario estatal)
Correo electrónico: javier@citma.yayabo.inf.cu
Dirección: Bartolomé Masó, esq Avenida de los Mártires, S Spíritus

Ciego de Ávila

Reysel Gutiérrez Rodríguez (OCPI)
Correo electrónico: reysel@ciget.camaguey.cu
reysel@ciget.fica.inf.cu
Alexander Flores Sánchez ((Funcionario estatal)
Correo electrónico: gec@citma.fica.inf.cu

Camagüey

Deisy Ávila Arias (OCPI)
Correo electrónico: deisy@ciget.fica.inf.cu
Telef: 297901
Zenía H. Sánchez Machado (Funcionaria estatal)
Correo electrónico: zenia@delnet.cmw.inf.cu
Dirección: Sección Provincial de la OCPI
General Gómez # 325 e/ Coronel Barreto y San Miguel, Camagüey,

Las Tunas

Yerenia Arias Mulet (OCPI)
Correo electrónico: yerenia@ciges.ltunas.inf.cu
Alfredo Barrameda Quesada (Funcionaria estatal)
Correo electrónico: barrameda@citma.ltunas.inf.cu

Holguín

Ana Didian González Alberteris.
Telef: 42 2203 y 46 8306
Correo electrónico: didian@ciget.holguin.inf.cu
Martha Morejón (Funcionaria estatal)
Correo electrónico: mar@citmahlg.holguin.inf.cu
Dirección: Calle 18 s/n e/t 1ra y Maceo, Reparto "El Llano", Holguín

Granma

Alberto Céspedes Aleaga (OCPI)
Correo electrónico: alberto@granma.inf.cu
Yamilé Arévalos (Funcionaria estatal)
Correo electrónico: directoruct@citma.granma.inf.cu

Santiago de Cuba

Yordanka Reyes Paneque.

Maricel Muxart Issac.

Yordanca Abón Guerra.

Telef: 62 6909

Correo electrónico: yordi@megacen.ciges.inf.cu

Yamilé Quevedo Borges (OCPI)

Correo electrónico: gestcien@citma.granma.inf.cu

directoruct@citma.granma.inf.cu

Tania Cedeño Blanch (Funcionaria estatal)

Correo electrónico: tania@citmasc.ciges.inf.cu

Dirección: Carnicería # 459 e/ Enramada y San Gerónimo, Santiago de Cuba.

Guantánamo

Ing. Rogelio Borrero Galán (OCPI)

Lic. Mariurvis Jimemez Dorado (OCPI)

Telef. 38 1139, 38 1196, Fax 38 3477, 38 1602

Correo electrónico: rogelio@ciget.gtmo.inf.cu, mariurvis@ciget.gtmo.inf.cu

Odalís Martínez Novella (Funcionaria estatal)

Correo electrónico: odalis@citma.gtmo.inf.cu

Dirección: Ahogados # 14 e/ 12 y 13 Norte, Rpto Caribe, Guantánamo.

Isla de la Juventud

Lourdes T. Fernández Ramírez (OCPI)

Correo electrónico: lourdes@cgsat.gerona.inf.cu

Olga Lidia Sandoval Hechavarría (Funcionaria Estatal)

Correo electrónico: olga@uct.gerona.inf.cu

Dirección: Calle 41 Nro. 4625 entre 48 y 54. Reparto 26 de Julio. Nueva Gerona.

CP 25100 Teléfono: 324736



AGENTES OFICIALES QUE BRINDAN SERVICIOS DE PROPIEDAD INDUSTRIAL

AGENTES OFICIALES.

Bufete Internacional, Consultores de Marcas y Patentes.

Casa Matriz

5ta. Avenida No. 16202, esquina 162, Miramar, Playa, Ciudad de La Habana.

Teléfonos: (537) 204 6749 Fax: (537) 204 6750

Sucursal Ciudad de La Habana

5ta. Avenida No. 4002. Esq. 40, Miramar, Playa, Ciudad de La Habana.

Teléfonos: (537) 204 5126 204 5127 204 5736 204 5737 Fax: (537) 204 5125

E-Mail: marcas@bufeteintch.cu violetah@bufeteintch.cu

Rebeca Babeth García Monroy

Violeta M. Herrera Cabrera

CONAS, Consultores Asociados.

5ta Avenida No. 2 201, esquina 22. Miramar, Playa, Ciudad de La Habana.

Teléfonos: (537) 204 0207 y 204 2988 Fax: (537) 204 4320

María Antonia Carrillo de Albornoz y Martínez

CLAIM S. A.,

Lamparilla No. 2, Lonja del Comercio. Oficina 6, La Habana Vieja. Ciudad de La Habana.

Teléfonos: 866 0755 866 0743 Fax: (537) 866 0746

Rogelio Rafael Valdés Pila

María Lourdes Ruiz Sotolongo

Annia Susana Rodríguez Sarraff

Cristina Cabranes Blanco

E-Mail: secretaria@claim.com.cu

Consultoría Jurídica Internacional.

Calle 16 No. 314, entre 3ra. y 5ta., Miramar, Playa, Ciudad de La Habana.

Teléfonos: (537) 204 2490 Fax: (537) 204 2303

Dania Teresita Gálvez Fernández

Reynold Sampedro Vázquez

LEX, S.A.,

Servicios Jurídicos de Marcas y Patentes.

Calle 1ra No. 1 001, esquina 10, Miramar, Playa, Ciudad de La Habana.

Teléfonos: (537) 204 9093 Fax: (537) 204 9593

Ada Acosta Martínez

Dánice Vázquez De Alvaré

Bufete de Servicios Especializados

Calle 23 y J. Vedado, Plaza de La Revolución, Ciudad de La Habana

Teléfonos: (537) 832 6813, 832 6024

Fax: (537) 66 2159

María Amparo Santana Calderín



Códigos para la identificación de los países . Según norma OMPI ST-3.

AF	Afganistán	EC	Ecuador		Estados Unidos
AL	Albania	EG	Egipto	NF	Islas Norfolk
DE	Alemania	SV	El Salvador	SB	Islas Salomón
HV	Alto Volta	AE	Emiratos Árabes Unidos	SJ	Islas Svalbard y Jan Mayen
AD	Andorra	ER	Eritrea	TC	Islas Turks y Caicos
AO	Angola	SK	Eslovaquia	VG	Islas Vírgenes (Británicas)
AI	Anguilla	SI	Eslovenia	VI	Islas Vírgenes (EE.UU.)
AQ	Antártica	ES	España	WF	Islas Wallis y Futuna
AG	Antigua y Barbuda	FM	Estados Federados de Micronesia	IL	Israel
AN	Antillas Holandesas	US	Estados Unidos de América	IT	Italia
SA	Arabia Saudita	EE	Estonia		
DZ	Argelia	ET	Etiopía		
AR	Argentina	MK	Ex República Yugoslava de Macedonia	JM	Jamaica
AM	Armenia			JP	Japón
AW	Aruba			JO	Jordania
AU	Australia	RU	Federación de Rusia		
AT	Austria	FJ	Fiji		
AZ	Azerbaiyán	PH	Filipinas	KH	Kampuchea
		FI	Finlandia	KZ	Kazajstán
		FR	Francia	KE	Kenya
				KI	Kiribati
BS	Bahamas			KW	Kuwait
BH	Bahrein			KG	Kyrguistán
BD	Bangladesh	GA	Gabón		
BB	Barbados	GM	Gambia		
BE	Bélgica	GE	Georgia		
BZ	Bélice	GH	Ghana	LA	Laos
BX	Benelux	GI	Gibraltar	LS	Lesotho
BJ	Benin	GD	Granada	LB	Líbano
BM	Bermudas	GR	Grecia	LR	Liberia
BT	Bhután	GL	Groenlandia	LY	Libia
BY	Bielorrusia	GP	Guadalupe	LI	Liechtenstein
BU	Birmania	GT	Guatemala	LT	Lituania
BO	Bolivia	GN	Guinea	LU	Luxemburgo
BA	Bosnia y Herzegovina	GQ	Guinea Ecuatorial		
BW	Botswana	GW	Guinea-Bissau		
BR	Brasil	GY	Guyana	MO	Macao
BN	Brunei Darussalam	GF	Guyana Francesa	MG	Madagascar
BG	Bulgaria			MY	Malasia
BF	Burkina Faso			MW	Malawi
BI	Burundi	HT	Haití	MV	Maldivas
		HL	Holanda	ML	Malí
		HN	Honduras	MT	Malta
CV	Cabo Verde	HK	Hong-Kong	MA	Marruecos
CM	Camerún	HU	Hungría	MQ	Martinica
CA	Canadá	IN	India	MU	Mauricio
CO	Colombia	ID	Indonesia	MR	Mauritania
KM	Comoras	IR	Irán	MX	México
CG	Congo	IQ	Iraq	MC	Mónaco
CI	Costa de Marfil	IE	Irlanda	MN	Mongolia
CR	Costa Rica	BV	Isla Bouvet	MS	Montserrat
HR	Croacia	IS	Islandia	MZ	Mozambique
CU	Cuba	KY	Islas Caimán	MM	Myanmar
TD	Chad	CC	Islas Cocos		
CZ	Checoslovaquia	CK	Islas Cook		
CL	Chile	CX	Islas Christmas	NA	Namibia
CN	China	FK	Islas Falkland	NR	Nauru
CY	Chipre	FO	Islas Faroe	NP	Nepal
		GS	Islas Georgia y Sandwich Meridionales	NI	Nicaragua
				NE	Níger
DK	Dinamarca	HM	Islas Heard y Mc Donald	NG	Nigeria
DJ	Djibouti	MP	Islas Marianas Boreales	NU	Niue
DM	Dominica	MH	Islas Marshall	NO	Noruega
		UM	Islas menores remotas de los		

