

Boletín OFICIAL

OFICINA CUBANA DE LA PROPIEDAD INDUSTRIAL



REPÚBLICA
DE CUBA

OC
PI

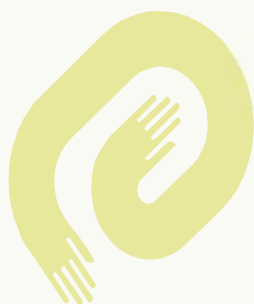

CU ISSN 1028 - 1452



Boletín OFICIAL

OFICINA CUBANA DE LA PROPIEDAD INDUSTRIAL



REPÚBLICA
DE CUBA

MINISTERIO DE CIENCIA
TECNOLOGÍA Y MEDIO AMBIENTE

Boletín Oficial 243 Julio 2008

Publicación de:
**MARCAS Y OTROS SIGNOS DISTINTIVOS,
INVENCIONES Y MODELOS INDUSTRIALES.**

Año CVII
Núm. 243

Julio de 2008
Puesto en circulación: 19 de Agosto de 2008

CU ISSN 1028 - 1452
Número Normalizado Internacional
de Publicaciones en Serie
(International Standard Serial Number)

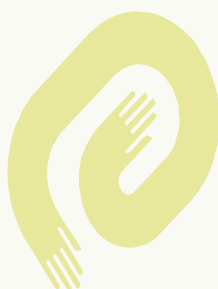

CU ISSN 1028 - 1452



ÍNDICE GENERAL

MARCAS Y OTROS SIGNOS DISTINTIVOS. SOLICITUDES	
Códigos numéricos.	6
Marcas Comerciales.	7
Lemas Comerciales	10
Emblemas Empresariales	11
MARCAS Y OTROS SIGNOS DISTINTIVOS. CONCEDIDAS	
Emblemas Empresariales.	13
Lemas Comerciales	13
Marcas Comerciales.	13
Rótulos de Establecimientos	13
ESTADOS LEGALES. MARCAS Y OTROS SIGNOS DISTINTIVOS.	
Cambio de dirección del titular	15
Cambio de nombre	16
Corrección de errores	18
fusiones	18
Limitación en la lista de prod/serv	18
Trasposos	19
Renovaciones	21
ARREGLO DE MADRID	28
INVENCIONES	
Códigos numéricos.	34
Norma Cubana ST-16	35
Certificados de Patentes y de Autor de Invenciones.	36
ESTADOS LEGALES. INVENCIONES	
Abandonadas	38
Denegadas	40
Renovaciones	40

MODELOS INDUSTRIALES	
Certificado de Patentes de Modelos Industriales	42
ESTADOS LEGALES. MODELOS INDUSTRIALES	
Abandonados	43
ÍNDICES INFORMATIVOS.	
MARCAS Y OTROS SIGNOS DISTINTIVOS. Solicitudes	
Por clasificación internacional de productos y servicios.	45
Por denominación.	45
Por titular.	46
LEMAS COMERCIALES.	
Por denominación.	47
Por titular.	47
EMBLEMAS EMPRESARIALES	
Por denominación.	47
Por titular.	47
ÍNDICES INFORMATIVOS. INVENCIONES.	
Nominal.	48
Numérico.	48
Sistemático.	48
ÍNDICES INFORMATIVOS. MODELOS INDUSTRIALES	
Nominal.	49
Numérico.	49
Sistemático.	49
SECCIONES PROVINCIALES, PUESTOS DE TRABAJO Y	50
FUNCIONARIOS ESTATALES.	
AGENTES OFICIALES.	53
CÓDIGOS POR PAÍSES.	54



SOLICITUDES

Marcas y otros signos distintivos

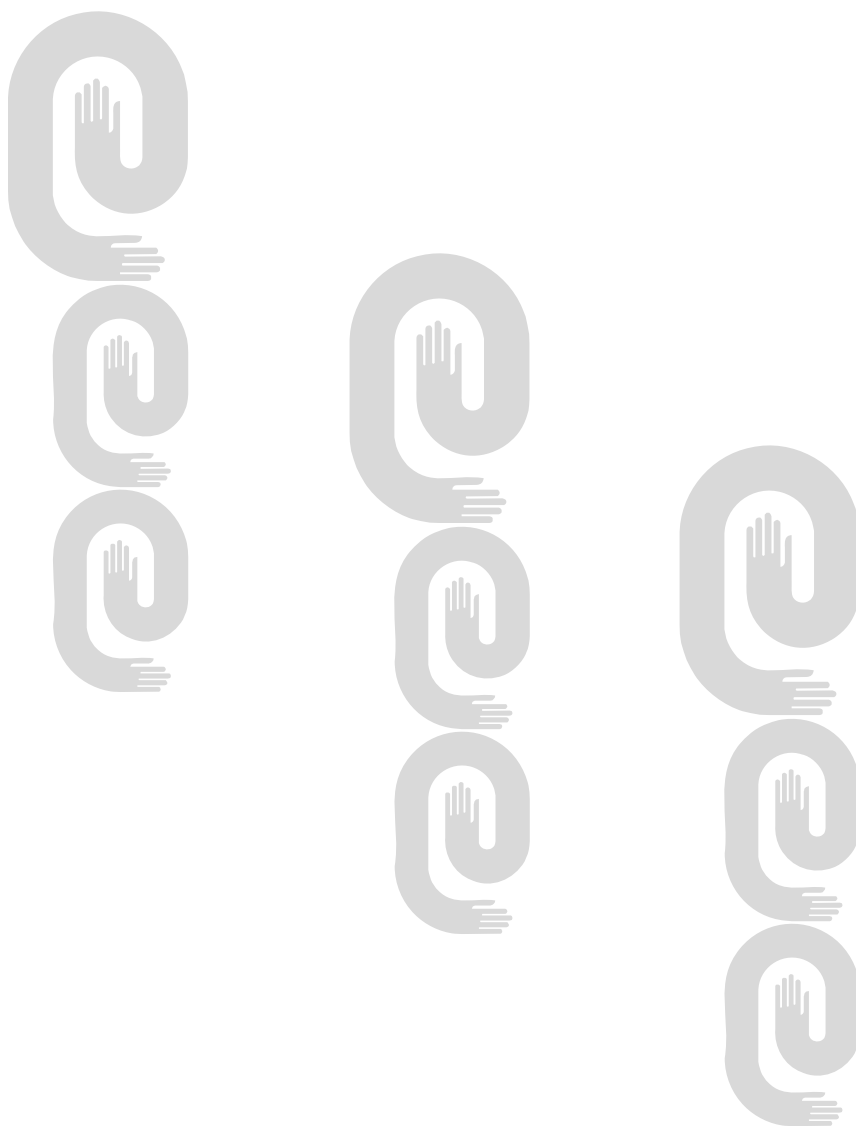



**Códigos numéricos para identificación de datos .
Según norma OMPI ST-60
Marcas y otros signos distintivos**

Marcas Comerciales, Nombres Comerciales, Lemas Comerciales, Rótulos de Establecimientos y Emblemas Empresariales

- (111)** Número de serie del registro.
- (151)** Fecha de registro.
- (170)** Duración del registro.
- (180)** Vigencia.
- (190)** Código del país que registra.
- (210)** Número de serie de la solicitud.
- (220)** Fecha de presentación.
- (310)** Número de serie asignado a la primera solicitud.
- (320)** Fecha de presentación de la primera solicitud.
- (330)** Código de la Norma de la OMPI ST.3 identificando a la oficina nacional o regional donde se presentó la primera solicitud o la organización donde se hizo la primera solicitud.
- (510)** Actividades que divulga.
- (511)** Clasificación Internacional de productos y servicios.
- (531)** Clasificación de los elementos figurativos de las marcas.
- (540)** Diseño.
- (561)** Denominación de la marca.
- (591)** Información relativa a los colores reivindicados.
- (730)** Nombre del solicitante o concesionario y país de origen.
- (740)** Agente oficial o mandatario.

MARCAS COMERCIALES

Solicitudes

(210)- 2007-0493

(220)- 2007.09.24

(510)- Cerveza, cerveza inglesa y cerveza negra, aguas minerales y gaseosas y otras bebidas no alcohólicas; jugos de frutas, jugos vegetales, extractos de frutas; limonada; sorbetes; siropes y extractos en polvo y esencias y concentrados y otras preparaciones para hacer dichas bebidas.

(511)- 32

(531)- 26.05.18;27.05.01

(540)-



(561)- HEINZ

(730)- H.J. HEINZ COMPANY, domiciliada en 600 Grant Street, Pittsburgh, Pennsylvania 15219, Estados Unidos de América

(740)- León Villaverde, Haliveth, CU

(210)- 2008-0083

(220)- 2008.02.13

(510)- Máquinas y piezas de máquinas para la industria de la iluminación; máquinas para la fabricación de lámparas eléctricas y aparatos de iluminación eléctricos; máquinas para la manipulación mecánica y los trabajos del vidrio; máquinas herramientas; motores y máquinas (excepto para vehículos terrestres); arranques y ventiladores para máquinas y motores; aparatos de control industrial para máquinas y motores; componentes para el acoplamiento de maquinas y de transmisión (excepto para vehículos terrestres); generadores y motores eléctricos; bombas, motores y máquinas y dispositivos de control hidráulicos o neumáticos para equipos y aparatos de calefacción, refrigeración, secado, ventilación, aire acondicionado y suministro de agua.

(511)- 07

(510)- Interruptores para lámparas eléctricas, arranques eléctricos para lámparas fluorescentes, estabilizadores para lámparas y equipos de iluminación, transformadores eléctricos para uso en iluminación, fotocélulas UV; software de ordenador, discos de ordenador y CD ROM con información relacionada con la iluminación, productos de iluminación y el diseño y la tecnología de la iluminación; aparatos de transmisión y recepción de radio; aparatos de transmisión y recepción de televisión; aparatos de

reproducción, transmisión y grabación de sonido; ordenadores, monitores de ordenador y video; aparatos de control informático; combinación de dos o más artículos antes mencionados; protectores de sobre tensión de voltaje; medidores de luz; temporizadores y termómetros electromecánicos y electrónicos; controladores para los sistemas de calefacción, ventilación y refrigeración; termostatos, de reloj y programables, programadores, temporizadores, controles del confort, sensores de temperatura, válvulas de radiador termostáticas, cajas de cableado y conectores para todo tipo de aparatos; cables eléctricos; medidores (grabación), amperímetros y voltímetros, relés eléctricos, placas de distribución, fusibles (eléctricos); transformadores; aparatos e instrumentos eléctricos y electrónicos, para ensayos, medición, grabación, análisis y control; disyuntores, interruptores electromagnéticos; componentes de circuitos eléctricos, relés, reactores, termistores y rectificadores.

(511)- 09

(510)- Aparatos e instalaciones de iluminación; rieles de contacto para la iluminación; rieles de iluminación; focos; tubos fluorescentes; bombillas lámparas; filamentos para lámparas; lámparas de arco; tubos de descarga eléctrica para iluminación; carcassas de lámparas, cristales de lámparas, soportes de lámparas, reflectores de lámparas, pantallas de lámparas; tubos luminosos para iluminación; enchufes eléctricos; linternas; reflectores; lámparas para cosmética; aparatos y lámparas para bronceado; lámparas solares en forma de cama; lámparas de techo, de panel o de mesa, lámparas estándar; aparatos de calefacción, generadores de calor, de cocción, de refrigeración, de secado y de ventilación; aparatos de radiación técnicos y para cosmética; sistemas, aparatos e instalaciones de calefacción, ventilación y refrigeración; calefactores, vaporizadores, limpiadores de aire y humidificadores de habitaciones; filtros de los aparatos antes mencionados o de los aparatos y sistema de aire acondicionado; bocas de incendio; rejillas de los aparatos y sistemas de aire acondicionado antes mencionados; ventiladores de techo, de mesa, de pie y de pared; aparatos e instalaciones para el suministro de agua, par baños e instalaciones sanitarias.

(511)- 11

(510)- Servicios de diseño relacionados con la iluminación y la tecnología de la iluminación; servicios de asesoría relacionados con el diseño de los sistemas de iluminación; servicios de proveer pro-

- gramas (software) de planificación y simulación para aplicaciones de iluminación incluso a través de Internet.
- (511)-** 42
(561)- SYLVANIA
(730)- FLOWIL INTERNATIONAL LIGHTING (HOLDING) B.V., domiciliada en Prins Bernhardplein 200 NL-1097 JB AMSTERDAM (Pays-bas), Países Bajos
(740)- Vázquez D' Alvaré, Dánice, CU

- (210)-** 2008-0087
(220)- 2008.02.14
(510)- Cortafuegos (programas de ordenador), red virtual de seguridad (programas de ordenador), entrada de inspección de servicio (equipo de comunicación) dispositivo de detección de intrusos (equipo de comunicación), dispositivos de almacenamiento (informática), discos de cálculo, aparatos para el tratamiento de la información, memorias para ordenadores, programas de sistemas operativos grabados para ordenadores, periféricos de ordenador, programas de ordenador (programas grabados), acopladores (informática), soportes de datos magnéticos, codificadores magnéticos, unidades de cinta magnética (informática), monitores (material), monitores (programas de ordenador), discos ópticos, procesadores (unidades centrales de proceso), programas de ordenadores (software descargable electrónicamente).

- (511)-** 09
(531)- 26.01.12;26.11.13
(540)-



- (730)-** CHENGDU HUAWAI SCIENCE & TECHNOLOGY CO., LTD., domiciliada en Qingshui River Zone, West Hi-Tech Zone, Chengdu, China
(740)- Bermúdez Benítez, Leticia Laura, CU

- (210)-** 2008-0091
(220)- 2008.02.19
(510)- Vestidos, calzados; sombrerería; batas de baño, corpiños, brassieres, camisolas, corsés, batas, ligas, portali-gas, fajas, pantalones, calcetería, pijamas, slips, ropa interior, camisa de noche, pantalones cortos, boxers, vestidos de casa.

- (511)-** 25
(510)- Reagrupamiento y venta por cuenta de terceros de productos diversos especialmente de vestido, calzado y sombrerería (con exclusión de su transporte) para permitir a los consumidores examinarlos y comprarlos con comodidad.

- (511)-** 35
(561)- LA VIE EN ROSE
(730)- LA VIE EN ROSE INTERNATIONAL INC., domiciliada en 4320, pierre-de-Coubertin, Montréal (Quebec), Canadá
(740)- Triana López, Beatriz, CU

- (210)-** 2008-0092
(220)- 2008.02.20
(510)- Sorbetos, turrón y harina de trigo duro, mezcla de polvo para natillas, galletas y confituras. Cereales de todos tipos, productos y subproductos derivados de cereales, pan pastelería, productos de confitería, caco y productos derivados del cacao.

- (511)-** 30
(510)- Subproductos de trigo, afrechillo, salvado y afrecho (mezcla de afrechillo y salvado), cereales de todos tipos y productos y subproductos derivados de cereales

- (511)-** 31
(561)- MAMBISITO
(730)- UNIÓN MOLINERA, domiciliada en carretera Polar esquina Ferrocarril, Puentes Grandes, Cerro, Ciudad de La Habana, República de Cuba
(740)- Vallín Sosa, Juana Lourdes, CU

- (210)-** 2008-0095
(220)- 2008.02.20
(510)- Hojuela de maíz
(511)- 30
(561)- MAIZÍN
(730)- UNIÓN MOLINERA, domiciliada en carretera Polar esquina Ferrocarril, Puentes Grandes, Cerro, Ciudad de La Habana, República de Cuba
(740)- Vallín Sosa, Juana Lourdes, CU

- (210)**- 2008-0097
(220)- 2008.02.20
(510)- Panettone.
(511)- 30
(561)- HORNEADO 42
(730)- UNIÓN MOLINERA, domiciliada en carretera Polar esquina Ferrocarril, Puentes Grandes, Cerro, Ciudad de La Habana, República de Cuba
(740)- Vallín Sosa, Juana Lourdes, CU

- (210)**- 2008-0103
(220)- 2008.02.20
(510)- Preparaciones de aseo no medicinales, dentífricos, enjuagues y refrescadores del aliento; preparaciones orales para el cuidado bucal, geles dentales, preparaciones para blanquear, preparaciones para pulir los dientes, preparaciones y aceleradores para blanquear, preparaciones para remover los cosméticos.
(511)- 03
(510)- Preparaciones orales medicinales, preparaciones medicinales para pulir los dientes, preparaciones medicinales para blanquear los dientes, enjuagues medicinales, preparaciones medicinales para blanquear, chicles y pastillas para la higiene dental (medicinales).
(511)- 05
(531)- 26.11.09;26.11.10;26.11.12;26.11.25;27.05.11;27.05.17
(540)-
-
- (561)**- SENSODYNE PRO-ESMALTE
(730)- STAFFORD-MILLER (IRELAND) LIMITED, domiciliada en Clocherane, Youghal Road, Dungarvan, Co. Waterford, Irlanda
(740)- Bermúdez Benítez, Leticia Laura, CU

- (210)**- 2008-0109
(220)- 2008.02.27
(510)- Servicios de agencias de viaje, de hacer reservaciones para viajes, transporte; coordinación de viajes y de proveer información relativas a viajes, cruceros, paquetes vacacionales, alojamiento, hoteles, villas y redes de comunicación vía electrónica con guía de vacaciones.
(511)- 39
- (510)**- Reservaciones para alojamiento y hotel a través de un sitio web en Internet, arreglo de alojamiento por individuo o por grupo, proveer información de alojamiento, hoteles, villas.
(511)- 43
(561)- CHEAPCARIBBEAN.COM
(730)- CHEAPCARIBBEAN.COM, INC., domiciliada en 2003 S. East Road, Suite 100 Doylestown, P.A., Estados Unidos de América
(740)- Vázquez D' Alvaré, Dánice, CU

- (210)**- 2008-0110
(220)- 2008.02.28
(510)- Café, te, cacao, azúcar, arroz, tapioca, sagú, sustitutos del café, harina y preparaciones hechas de cereales, productos hechos de cereales, pan, pastelería, confitería, caramelos, dulces, chocolates, helados, miel, jarabe de melaza, levadura, polvo para esponjar, sal, mostaza, vinagre, salsas, condimentos, especias, hielo.
(511)- 30
(561)- GRUPO INDUSTRIAL MICHEL
(730)- MICHEL ONTIVEROS, PABLO IGNACIO, domiciliada en Andrés Quintana Roo número 1611, Colonia, Guadalajara, Guadajarara, Jalisco, México
(740)- Sampedro Vázquez, Reynold, CU

Lemas Comerciales

- (210)-** 2008-0003
- (220)-** 2008.02.12
- (510)-** Para llamar la atención sobre transpor-
tación de carga general, servicios de al-
quiler de equipos y medios de trans-
porte; reparación, mantenimiento,
remotorización, chapistería y pintura a
equipos; fábricas, recupera agregados,
partes y piezas de repuesto además,
presta servicios de tara de equipos y
pesaje de mercancías
- (561)-** FORTALEZA Y VARIEDAD
- (730)-** EMPRESA DE TRANSPORTE DE LA
CONSTRUCCIÓN DE CIEGO DE
ÁVILA, domiciliada en Libertad Final,
Extremo Oeste, República de Cuba
- (740)-** Castillo Álvarez, Yohander, CU

Emblemas Empresariales

- (210)-** 2007-0059
(220)- 2007.12.10
(510)- Para identificar a la persona jurídica dedicada a la construcción, reparación y mantenimiento de viviendas y obras de arquitectura. Construcción y mantenimiento vial. Trabajos de construcción y mantenimiento de jardinería. Reparación y mantenimiento de obras de fábrica y colocación de defensas vehiculares.

(351)- 26.05.06;26.05.12;26.05.99

(540)-



- (561)-** ECOMAVI
(730)- EMPRESA DE MANTENIMIENTO VIAL Y CONSTRUCCIONES DE MATANZAS, domiciliada en Manzano número 29412 entre Manzaneda y Dos de Mayo CP 40100, Matanzas, Matanzas, República de Cuba

(740)- Pacheco Martín, Zenaida, CU

- (210)-** 2008-0007
(220)- 2008.02.12
(510)- Para identificar a la persona jurídica dedicada a la transportación de carga general, servicios de alquiler de equipos y medios de transporte; reparación, mantenimiento, remotorización, chapistería y pintura a equipos; fábricas, recupera y agregados, partes y piezas de repuesto además, presta servicios de tara de equipos y pesaje de mercancías.

(351)- 26.99.20;27.05.04

(540)-



- (561)-** TEQUI
(730)- EMPRESA DE TRANSPORTE DE LA CONSTRUCCIÓN DE CIEGO DE ÁVILA, domiciliada en Libertad Final, Extremo Oeste, República de Cuba

(740)- Castillo Álvarez, Yohander, CU

- (210)-** 2008-0009
(220)- 2008.02.18
(510)- Para identificar a la persona jurídica dedicada a brindar servicios de asistencia técnica relacionados con actividades científicas, tecnológicas y medio ambientales; servicios de soluciones y tecnologías integrales, con alto valor agregado en temas ambientales, de calidad; evaluaciones de riesgo y vulnerabilidad, riesgo tecnológico y ambiental, tecnologías de mantenimiento, tratamiento de residuales y salud ocupacional; comercializar de forma mayorista productos y servicios de las actividades científicas, tecnológicas y medio ambientales; organizar y desarrollar cursos y eventos en materiales afines con las actividades antes descritas.

(351)- 26.11.12;27.05.01

(540)-



- (561)-** GAMMA TECNOLOGIA Y MEDIO AMBIENTE
(730)- INVERSIONES GAMMA, S.A., domiciliada en calle 14, número 308, entre Tercera y Quinta avenida, Miramar, Playa, Ciudad de La Habana, República de Cuba

(740)- Bermúdez Benítez, Leticia Laura, CU

- (210)-** 2008-0011
(220)- 2008.02.28
(510)- Para identificar a la empresa dedicada: a servicios de construcción y mantaje a partir de subcontrato, elaboración de proyectos, brindar dirección y administración de inversiones, servicios de postventa y de diseño gráfico, presentaciones informáticas.

(351)- 27.05.09;26.11.11

(540)-



- (561)-** ESIVC
(730)- EMPRESA DE SERVICIOS DE INGENIERÍA DE VILLA CLARA, domiciliada en carretera Sub-Planta y Circunvalación, Santa Clara, Villa Clara, República de Cuba

(740)- Surís Morey, María Josefa, CU



CONCEDIDAS

Marcas y otros signos distintivos

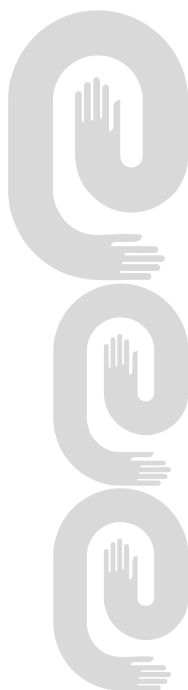
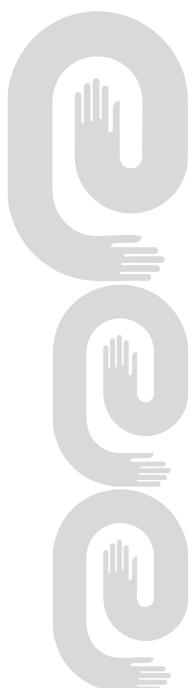

MARCAS COMERCIALES Concedidas

Emblemas

No_Reg	Denominación	Titular
2006-0020		CASA DE IBEROAMÉRICA CU
2006-0033	S SIARCOS	EMPRESA CONSTRUCTORA DE OBRAS INDUSTRIALES NUMERO 11 CU
2006-0036	PUBLICIGRAF	EMPRESA COMERCIALIZADORA PUBLICIGRAF. UNIÓN INTEGRACIÓN POLIGRÁFICA. MINIL CU

Lema

2006-0006	CONTINUIDAD Y TRANSPARENCIA	EMPRESA DE ACUEDUCTOS Y ALCANTARILLADOS DE CAYO COCO CU
-----------	-----------------------------	---

Marcas

2003-0029	RETRO CHANNEL	IMAGEN SATELITAL S.A. AR
2003-0032	TOUGH STRIPS	JOHNSON & JOHNSON US
2004-0029	ROUND-UP	ALPHA-AGRO LTD. UE
2005-0571	EAGLE	TUNG YUNG STATIONERY MANUFACTORY LIMITED HK
2006-0150	ALSOL	ALBERTO SOLER RIVAS CU
2006-0559	HUNTER	INVERSIONES ROEDER, S.A. PA
2006-0596	ISLA	EMPRESA DE DISCOS Y ELEMENTOS DE CORTE CU
2006-0632	KILL THE FISH	JUAN CARLOS TORNA RODRÍGUEZ CU
2006-0709	BRAHVA BEATS	COMPANHIA DE BEBIDAS DAS AMÉRICAS-AMBEV BR
2006-0731	FEDERACIÓN MOLINERA-FAIM	FEDERACIÓN ARGENTINA DE LA INDUSTRIA MOLINERA AR
2006-0733	AKDOV	OBSCHESTVO S ORGRANICHENNOY OTVETSTVENNOSTYU «MEZON GRIZ» (LIMITED LIABILITY COMPANY) RU
2006-0744	SON OF A GUN	THE ARMOR ALL/STP PRODUCTS COMPANY US
2007-0166	A ARGOS	EMPRESA CONFECCIONES PUNTEX CU
2006-0017	ELQUIM	EMPRESA ELECTROQUÍMICA DE SAGUA CU

Rótulo



Estados Legales

Marcas y otros signos distintivos

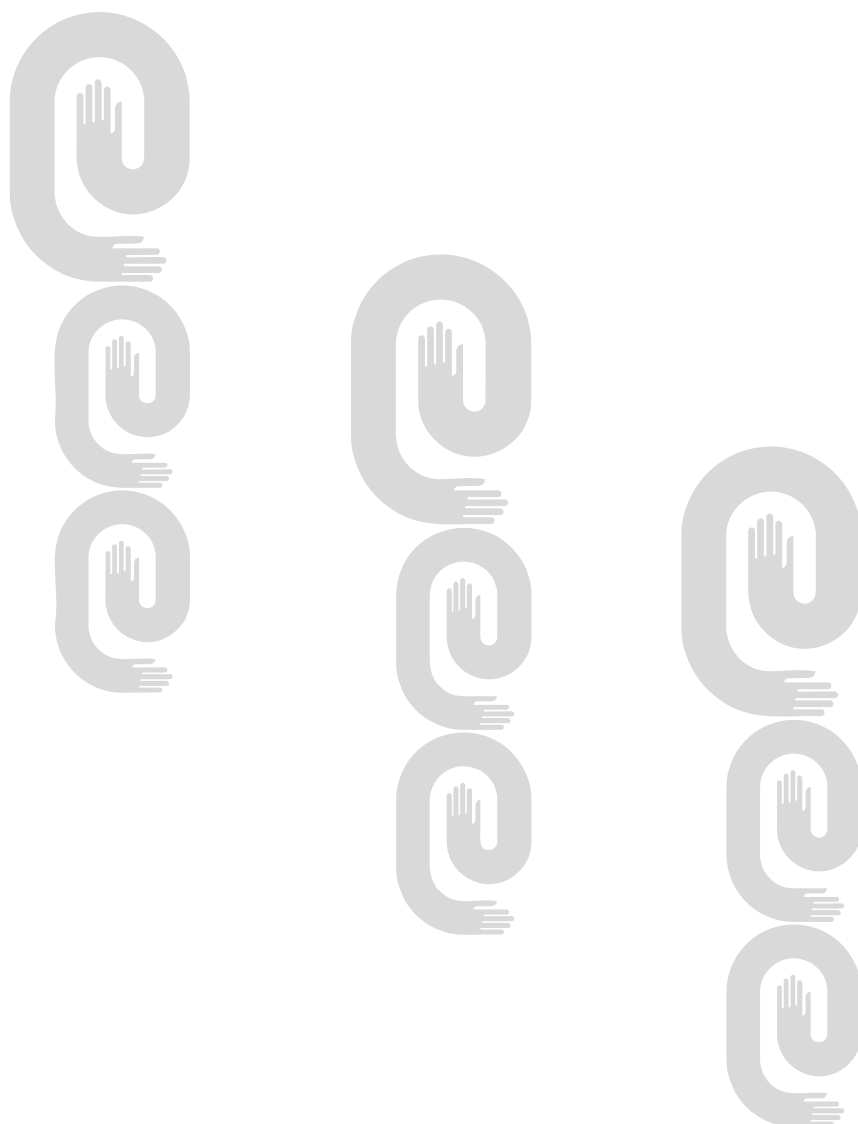

Cambio de dirección del titular

No_Solic	Denominación	Titular	Nueva_Dirección
1099/95	ST.MICHAEL	MARKS AND SPENCER P.L.C.	Waterside House, 35 North Warf Road, London W2 INW
1150/98	VICEROY	BRITISH AMERICAN TOBACCO (BRANDS) INC.	2711 Centerville Road, Suite 300 Wilmington, Delaware 19808
124/88	PINOCHO	EMPRESA COMERCIALIZADORA GAMBY	Rodríguez número 44 entre Rabí y Diez de Octubre
145/88	GRENDENE	GRENDENE, S.A.	Av. Pimentel Gomes, 214, Bairro Expectativa em Sobral (CE)
172738	COMPLAN	COMPLAN FOODS LIMITED	Heathrow Business Centre, 65 High Street, Egham, Surrey, TW20 9EY
2000-0919	VITRAL	EMPRESA PINTURAS VITRAL	Avenida 39 número 4410 entre 44 y 46
2002-0415	GRENDHA	GRENDENE, S.A.	Av. Pimentel Gomes, 214, Bairro Expectativa em Sobral (CE)
2002-0547	IPANEMA	GRENDENE, S.A.	Av. Pimentel Gomes, 214, Bairro Expectativa em Sobral (CE)
216934	TEXWOOD	TEXWOOD LIMITED	Texwood Plaza, 6 How Ming Street, Kwun Tong, Kowloon
218867	F	FILA LUXEMBOURG SARL	26, Boulevard Royal, L-2449 Luxembourg
451/98	THOMSON	THOMSON	46 Quai Alphonse Le Gallo 92100 Boulogne-Billancourt
613/98	ALCIS INYECCION	CENTRO DE INGENIERÍA E INVESTIGACIONES QUÍMICAS (CIIQ)	Vía Blanca sin número, entre Palatino y calle Infanta
614/98	ALCIS INYECCION	CENTRO DE INGENIERÍA E INVESTIGACIONES QUÍMICAS (CIIQ)	Vía Blanca sin número, entre Palatino y calle Infanta
615/98	MURIDOX	CENTRO DE INGENIERÍA E INVESTIGACIONES QUÍMICAS (CIIQ)	Vía Blanca sin número, entre Palatino y calle Infanta
616/98	MURIDOX	CENTRO DE INGENIERÍA E INVESTIGACIONES QUÍMICAS	Vía Blanca sin número entre Infanta y Palatino
624/98	JOSE CUERVO	TEQUILA CUERVO, S.A. DE C.V.	Avenida Periférico Sur No. 8500 Tlaquepaque, Jalisco, CP 45601
Nombre 33/98	UNITIDSA S.A	CENTRO DE INGENIERÍA E INVESTIGACIONES QUÍMICAS (CIIQ)	Vía Blanca sin número, entre Palatino y calle Infanta

Cambio de nombre del titular

No_Solic	Clases	Denominación	Titular	Fecha	Nuevo_Nombre
124/88	30	PINOCHO	EMPRESA CONFITERA «GAMBY»	2008.05.13	EMPRESA COMERCIALIZADORA GAMBY
159/92	14	AQUALAND	CITIZEN TOKEI KABUSHIKI KAISHA, (COMERCIANDO TAMBIÉN COMO CITIZEN WATCH CO., LTD.)	2008.05.29	CITIZEN HOLDINGS KABUSHIKI KAISHA
160/92	14	PROMASTER	CITIZEN TOKEI KABUSHIKI KAISHA, (COMERCIANDO TAMBIÉN COMO CITIZEN WATCH CO., LTD.)	2008.05.29	CITIZEN HOLDINGS KABUSHIKI KAISHA
161/92	14	NOBLIA	CITIZEN TOKEI KABUSHIKI KAISHA, (COMERCIANDO TAMBIÉN COMO CITIZEN WATCH CO., LTD.)	2008.05.29	CITIZEN HOLDINGS KABUSHIKI KAISHA
2000-0919	01, 02, 03, 16, 25, 35	VITRAL	EMPRESA DE PINTURAS VITRAL	2008.05.13	EMPRESA PINTURAS VITRAL
2006-0392	07, 10, 16, 21, 35, 37	CITIZEN	CITIZEN TOKEI KABUSHIKI KAISHA (COMERCIANDO COMO CITIZEN WATCH CO., LTD)	2008.05.29	CITIZEN HOLDINGS KABUSHIKI KAISHA
2006-0619	07, 09	ALKARTPRO	CITIZEN TOKEI KABUSHIKI KAISHA (COMERCIANDO COMO CITIZEN WATCH CO., LTD.)	2008.05.29	CITIZEN HOLDINGS KABUSHIKI KAISHA
2006-0620	07, 09	ALKAPPLY	CITIZEN TOKEI KABUSHIKI KAISHA (COMERCIANDO COMO CITIZEN WATCH CO., LTD)	2008.05.29	CITIZEN HOLDINGS KABUSHIKI KAISHA
2006-0622	07	CINCOM	CITIZEN TOKEI KABUSHIKI KAISHA (COMERCIANDO COMO CITIZEN WATCH CO., LTD)	2008.05.29	CITIZEN HOLDINGS KABUSHIKI KAISHA
213219	05	FOSFOCINA	ERKIMIA, S.A.	2008.05.21	ERCROS INDUSTRIAL, S.A.
216/85	33		LARIOS PERNOD RICARD, S.A.	2008.05.21	LARIOS SPAIN, S.L.
217897	14	CITIZEN	CITIZEN TOKEI KABUSHIKI KAISHA, (COMERCIANDO TAMBIÉN COMO CITIZEN WATCH CO., LTD.)	2008.05.30	CITIZEN HOLDINGS KABUSHIKI KAISHA
221890	14	ADEC	CITIZEN TOKEI KABUSHIKI KAISHA, (COMERCIANDO TAMBIÉN COMO CITIZEN WATCH CO., LTD.)	2008.05.29	CITIZEN HOLDINGS KABUSHIKI KAISHA
273/92	14		CITIZEN TOKEI KABUSHIKI KAISHA, (COMERCIANDO TAMBIÉN COMO CITIZEN WATCH CO., LTD.)	2008.05.30	CITIZEN HOLDINGS KABUSHIKI KAISHA

No_Solic	Clases	Denominación	Titular	Fecha	Nuevo_Nombre
358/86	09	CITIZEN	CITIZEN TOKEI KABUSHIKI KAISHA, (COMERCIANDO TAMBIÉN COMO CITIZEN WATCH CO., LTD.)	2008.05.29	CITIZEN HOLDINGS KABUSHIKI KAISHA
451/98	09	THOMSON	THOMSON MULTIMEDIA	2008.05.06	THOMSON
613/98	01	ALCIS INYECCION	CENTRO DE PROYECTO E INVESTIGACIONES DE LA QUÍMICA	2008.05.22	CENTRO DE INGENIERÍA E INVESTIGACIONES QUÍMICAS (CIIQ)
614/98	05	ALCIS INYECCION	CENTRO DE PROYECTO E INVESTIGACIONES DE LA QUÍMICA	2008.05.22	CENTRO DE INGENIERÍA E INVESTIGACIONES QUÍMICAS (CIIQ)
615/98	01	MURIDOX	CENTRO DE PROYECTO E INVESTIGACIONES DE LA QUÍMICA	2008.05.22	CENTRO DE INGENIERÍA E INVESTIGACIONES QUÍMICAS (CIIQ)
616/98	05	MURIDOX	CENTRO DE PROYECTO E INVESTIGACIONES DE LA QUÍMICA	2008.05.14	CENTRO DE INGENIERÍA E INVESTIGACIONES QUÍMICAS
79/94	14		CITIZEN TOKEI KABUSHIKI KAISHA, (COMERCIANDO TAMBIÉN COMO CITIZEN WATCH CO., LTD.)	2008.05.29	CITIZEN HOLDINGS KABUSHIKI KAISHA
Nombre 33/98		UNITIDSA S.A	CENTRO DE PROYECTO E INVESTIGACIONES DE LA QUÍMICA	2008.05.22	CENTRO DE INGENIERÍA E INVESTIGACIONES QUÍMICAS (CIIQ)

Corrección de errores

Lema

No_Solic	Clases	Denominación	Titular	Fecha
2006-0023		COMETE AL MUNDO	MARS, INCORPORATED.	2008.05.06

Marcas

144/88	33	DON DARIAS	BODEGAS VITORIANAS, S.A.	2008.05.06
220432	03	ODOL	GLAXO GROUP LIMITED	2008.05.29

Fusiones

No_Solic	Clase	Denominación	Titular	Fecha	Titulares_que_se_fusionan
148662	03	SUAVE	CONOPCO, INC.	2008.05.29	HELENE CURTIS, INC. con CONOPCO INC
454/93	03	SUAVE	CONOPCO, INC.	2008.05.29	HELENE CURTIS, INC. con CONOPCO INC

Limitación en la lista de prod/serv

No_Solic	Clases	Denominación	Titular	Fecha
2005-0723	03, 05	PRO-ESMALTE	STAFFORD-MILLER (IRELAND) LIMITED	2008.05.28

Trasposos						
No_Solic	Clases	Denominación	Titular	Fecha	A_favor_de	
132494	07, 09	HOOVER	THE HOOVER COMPANY	2008.05.28	HEALTHY	GAIN INVESTMENTS LIMITED
132494A	11	HOOVER	THE HOOVER COMPANY	2008.05.28	HEALTHY	GAIN INVESTMENTS LIMITED
1497/96	21	ADVANTAGE	ORAL-B LABORATORIES, A DIVISION OF GILLETTE CANADA COMPANY	2008.05.28	PROCTER & GAMBLE	BUSINESS SERVICES CANADA COMPANY
1498/96	21	INDICATOR	ORAL-B LABORATORIES, A DIVISION OF GILLETTE CANADA COMPANY	2008.05.28	PROCTER & GAMBLE	BUSINESS SERVICES CANADA COMPANY
167151	29	PARKAY	KRAFT, INC.	2008.05.28	COLOMER & SUÁREZ, INC. Y COLOMER & SUÁREZ SAN JUAN, INC.	
2000-0754	11	FRIARC	EMPRESA DE REFRIGERACIÓN DIONISIO RODRÍGUEZ (SEGERE)	2008.05.29	E M P R E S A PRODUCTORA DE EQUIPOS DE REFRIGERACIÓN FRIARC	
2001-0861	35, 39, 43	CONRAD	CONRAD HOSPITALITY, LLC	2008.05.29	HLT CONRAD IP LLC	
2001-1069	38, 42	AT&T	AT & T PROPERTIES, LLC	2008.05.29	AT & T KNOWLEDGE VENTURES II, L.P	
2001-1069	38, 42	AT&T	AT&T CORPORATION	2008.05.29	AT & T KNOWLEDGE VENTURES II, L.P	
2001-1070	38, 42		AT & T PROPERTIES, LLC	2008.05.29	AT & T INTELLECTUAL PROPERTY II, L.P	
2001-1070	38, 42		AT&T CORPORATION	2008.05.29	AT & T INTELLECTUAL PROPERTY II, L.P	
2006-0231	09, 16, 35, 36, 37, 38, 41, 42	AT & T	AT & T PROPERTIES, LLC	2008.05.29	AT & T INTELLECTUAL PROPERTY II, L.P	
2006-0231	09, 16, 35, 36, 37, 38, 41, 42	AT & T	AT & T CORP.	2008.05.29	AT & T INTELLECTUAL PROPERTY II, L.P	
203110	09	HOOVER	THE HOOVER COMPANY	2008.05.28	HEALTHY	GAIN INVESTMENTS LIMITED
216/85	33		LARIOS PERNOD RICARD, S.A.	2008.05.29	LARIOS SPAIN, S.L.	
217/85	33	LARIOS	LARIOS PERNOD RICARD, S.A.	2008.05.29	LARIOS SPAIN, S.L.	
218835A	07	HOOVER	THE HOOVER COMPANY	2008.05.28	HEALTHY	GAIN INVESTMENTS LIMITED
220432	03	ODOL	BEECHAM GROUP PLC	2008.05.29	GLAXO GROUP LIMITED	

No_Solic	Clases	Denominación	Titular	Fecha	A_favor_de
273/90	05	AMOSAN	ORAL-B LABORATORIES, A DIVISION OF GILLETTE CANADA COMPANY	2008.05.28	PROCTER & GAMBLE BUSINESS SERVICES CANADA COMPANY
274/90	05	ORAL-B	ORAL-B LABORATORIES, A DIVISION OF GILLETTE CANADA COMPANY	2008.05.28	PROCTER & GAMBLE BUSINESS SERVICES CANADA COMPANY
275/90	21	ORAL-B	ORAL-B LABORATORIES, A DIVISION OF GILLETTE CANADA COMPANY	2008.05.28	PROCTER & GAMBLE BUSINESS SERVICES CANADA COMPANY
276/90	10	ORAL-B	ORAL-B LABORATORIES, A DIVISION OF GILLETTE CANADA COMPANY	2008.05.28	PROCTER & GAMBLE BUSINESS SERVICES CANADA COMPANY
277/90	03	ORAL-B	ORAL-B LABORATORIES, A DIVISION OF GILLETTE CANADA COMPANY	2008.05.28	PROCTER & GAMBLE BUSINESS SERVICES CANADA COMPANY
46/92	38	AT&T	AT& T PROPERTIES, LLC	2008.05.29	AT & T INTELLECTUAL PROPERTY II, L.P
46/92	38	AT&T	AT&T CORPORATION	2008.05.29	AT & T INTELLECTUAL PROPERTY II, L.P
47/92	09	AT&T	AT& T PROPERTIES, LLC	2008.05.29	AT & T INTELLECTUAL PROPERTY II, L.P
47/92	09	AT&T	AT&T CORPORATION	2008.05.29	AT & T INTELLECTUAL PROPERTY II, L.P
48/92	09	AT&T	AT & T CORP.	2008.05.29	AT & T KNOWLEDGE VENTURES II, L.P
48/92	09	AT&T	AT & T PROPERTIES, LLC	2008.05.29	AT & T KNOWLEDGE VENTURES II, L.P
49/92	38	AT&T	AT & T PROPERTIES, LLC	2008.05.29	AT & T INTELLECTUAL PROPERTY II, L.P
49/92	38	AT&T	AT&T CORPORATION	2008.05.29	AT & T INTELLECTUAL PROPERTY II, L.P
769/89	42	HILTON	HILTON INTERNATIONAL CO	2008.05.29	HLT INTERNATIONAL IP LLC
876/99	06	EXITO NEON	DIANA OLIVERA CANALES	2008.05.28	DIANA OLIVERA CANALES

Renovaciones

No_Solic	Fecha_Vig	Clases	Denominación	Titular
100/88	2018.03.17	16	EMPROMAVE	EMPRESA PRODUCTORA DE MATERIALES VARIOS PARA LA ENSEÑANZA
101/88	2018.03.17	28	EMPROMAVE	EMPRESA PRODUCTORA DE MATERIALES VARIOS PARA LA ENSEÑANZA
102/88	2018.03.17	20	EMPROMAVE	EMPRESA PRODUCTORA DE MATERIALES VARIOS PARA LA ENSEÑANZA
103/88	2018.03.17	19	ACCROPODE	SOGREAH CONSULTANTS
1064/97	2017.07.31	03	SPIC & SPAN	THE SPIC & SPAN COMPANY
1098/97	2017.07.31	03	JOY	THE PROCTER & GAMBLE COMPANY
113861	2018.04.28	25	DESCENTE	DESCENTE LTD.
113862	2018.04.28	25		DESCENTE LTD.
124/88	2018.03.31	30	PINOCHO	EMPRESA COMERCIALIZADORA GAMBLY
129198	2018.04.16	01	ARALDITE	CIBA GEIGY, S.A. (CIBA GEIGY LTD) (CIBA GEIGY AG.)
129198A	2018.04.16	02	ARALDITE	CIBA GEIGY, S.A. (CIBA GEIGY LTD) (CIBA GEIGY AG.)
130/88	2018.04.07	32	PAMPRYL	SCHWEPPE'S INTERNATIONAL LIMITED
130372	2018.02.26	33	PEDRO DOMEQ JEREZ DE LA FRONTERA	ALLIED DOMEQ SPIRITS & WINE LIMITED
132/88	2018.04.07	32	BANGA	SCHWEPPE'S INTERNATIONAL LIMITED
133067	2018.03.27	05	CASILAN	COMPLAN FOODS LIMITED
1353/98	2018.08.24	42	EPOT	EMPRESA DE PROYECTOS DE OBRAS DE TRANSPORTE
139799	2018.04.14	23	COATS	J. & P. COATS, LIMITED
144/88	2018.04.16	33	DON DARIAS	BODEGAS VITORIANAS, S.A.
1488/98	2018.09.07	25	PUNCH	CORPORACIÓN HABANOS, S.A.
159/88	2018.05.05	32	F FOSTER'S	FOSTER'S BRANDS LIMITED
1683/98	2018.09.24	03	FRES	EMPRESA DEBON
1689/97	2017.10.24	35	DIAGEO	DIAGEO PLC.
171/88	2018.05.11	07	FAFNIR	TIMKEN US CORPORATION
172/88	2018.05.11	09		CARL ZEISS AG
172738	2018.04.09	05	COMPLAN	COMPLAN FOODS LIMITED

No_Solic	F_Vigenc	Clase	Denominación	Titular
173337	2018.04.23	03	SOLARCAINE	SCHERING-PLOUGH HEALTHCARE PRODUCT, INC.
1850/97	2017.11.19	19	CBH	EMPRESA DE CERÁMICA BLANCA HOLGUIN
1851/97	2017.11.19	37	KLOCKNER MOELLER M	KLOCKNER-MOELLER GMBH
1870/97	2017.11.24	42	OCPI	OFICINA CUBANA DE LA PROPIEDAD INDUSTRIAL
19137	2018.04.17	08	GILLETE	THE GILLETTE COMPANY
21/88	2018.01.28	03	KENZO	KENZO
212922	2018.04.05	08		KAPMAN AB
213219	2016.07.06	05	FOSFOCINA	ERCROS INDUSTRIAL, S.A.
214546	2017.10.25	33	NEGRO Y BLANCO	DIAGEO BRANDS B.V.
215511	2017.10.25	33	BODEGAS EL MONTECILLO	BODEGAS MONTECILLO, S.A.
215514	2018.10.25	33	VIÑA MONTY	BODEGAS MONTECILLO, S.A.
215630	2018.03.23	09	DEUTSCHE GRAMMOPHON	DEUTSCHE GRAMMOPHON GESELLSCHAFT GMBH
215950	2018.12.25	14	BAUME & MERCIER, GENEVE 1830	RICHEMONT INTERNATIONAL S.A.
216/85	2015.06.19	33		LARIOS SPAIN, S.L.
216290	2018.04.28	09	TOSHIBA	KABUSHIKI KAISHA TOSHIBA
216291	2018.04.28	07	TOSHIBA	KABUSHIKI KAISHA TOSHIBA
216458	2018.05.05	05	SHELL	SHELL BRANDS INTERNATIONAL AG
216493	2018.04.28	08	MINORA	THE GILLETTE COMPANY
217/85	2015.06.19	33	LARIOS	LARIOS SPAIN, S.L.
217037	2018.04.28	34	LORILLARD	BRITISH AMERICAN TOBACCO (BRANDS) INC.
217398	2017.10.21	25	GOLDEN ARROW	CLUET, PEABODY & CO. INC.
217494	2018.03.23	32	LIBBY'S	CORLIB BRAND HOLDING LIMITED
218087	2018.04.28	05	VASTAREL	BIOFARMA
218177a	2018.04.28	07	DEWALT	THE BLACK & DECKER CORPORATION
218450	2017.12.20	44	BLUE CROSS	AMERICAN HOSPITAL ASSOCIATION
218674	2018.05.05	04	BELA	SHELL BRANDS INTERNATIONAL AG
218867	2017.12.25	28	F	FILA LUXEMBOURG SARL
218877	2018.04.28	28	FILA	FILA LUXEMBOURG SARL
218878	2018.04.28	25	FILA	FILA LUXEMBOURG SARL
218878A	2018.04.28	18	FILA	FILA LUXEMBOURG SARL

No_Solic	F_Vigenc	Clase	Denominación	Titular
218881	2017.11.10	01	SHOE-EZE	LABORATOIRES I.T.C.
218915	2018.04.28	05	FLAGYL	AVENTIS PHARMA SA
219003	2018.04.28	25	DESCENTE	DESCENTE LTD.
219004	2018.04.28	28	DESCENTE	DESCENTE LTD.
219006	2018.04.28	18		DESCENTE LTD.
219007	2018.04.28	18	DESCENTE	DESCENTE LTD.
219008	2018.04.28	28		DESCENTE LTD.
219010	2018.04.28	28	DESCENTE	DESCENTE LTD.
219011	2018.04.28	18	DESCENTE	DESCENTE LTD
219109	2018.04.28	25	WILSON	WILSON SPORTING GOODS CO.
219110	2018.04.28	28	WILSON	WILSON SPORTING GOODS CO.
219113	2018.04.28	28	W	WILSON SPORTING GOODS CO.
219142	2018.04.28	05	ROVAMYCINE	AVENTIS PHARMA SA
219229	2018.05.02	33	CUERVO	TEQUILA CUERVO S.A. DE C.V.
219236	2018.05.02	33	CUERVO ESPECIAL	TEQUILA CUERVO S.A. DE C.V.
219315	2018.04.28	05	PONDEREX	BIOFARMA
219420	2018.03.04	06	KITZ	KITZ CORPORATION
219486	2018.04.25	30	COLA-CAO	NUTMARK-GESTAO DE DIREITOS DE PROPIEDAD INTELECTUAL, LDA.
219524	2018.04.28	28	LEGO	LEGO JURIS A/S
219615	2018.04.28	04	CAMPING GAZ	APPLICATION DES GAZ
219793	2018.04.28	09	OMNIVISION	MATSUSHITA ELECTRIC INDUSTRIAL CO. LTD.
220432	2013.12.21	03	ODOL	GLAXO GROUP LIMITED
220726	2018.05.15	03	WALGREEN	WALGREEN CO.
240/98	2018.02.19	25	INGELMO	EMPRESA DE CALZADO «AMADOR BLANCO PEÑA»
272/88	2018.07.21	03	ADIDAS	ADIDAS AG
28/88	2018.02.03	11	ICEM	EMPRESA DE EQUIPOS MÉDICOS DE CIUDAD DE LA HABANA
284/88	2018.07.23	21	KRESTA	EMPRESA DEL PAPEL, EN FORMA ABREVIADA, CUBAPEL
286/98	2018.02.25	36	BANCO INTERNACIONAL	FINANCIERO BANCO INTERNACIONAL S.A. FINANCIERO
29/88	2018.02.03	10	ICEM	EMPRESA DE EQUIPOS MÉDICOS DE CIUDAD DE LA HABANA

No_Solic	F_Vigenc	Clase	Denominación	Titular
30/88	2018.02.03	09	ICEM	EMPRESA DE EQUIPOS MÉDICOS DE CIUDAD DE LA HABANA
303/98	2018.03.03	11	ASTRAL	ADBE CARTERA S.A.
33016	2018.04.05	07		KAPMAN AB
339/98	2018.03.09	04	GONHER	GONHER DE MEXICO, S.A. DE C.V.
340/88	2018.09.17	33	CASTILLO	EMPRESA DE BEBIDAS Y LICORES CIUDAD DE LA HABANA
359/98	2018.03.11	12	LAREDO	CHRYSLER CORPORATION
37/98	2018.01.14	02	MARMOLINA	EMPRESA PROVINCIAL DE INDUSTRIAS LOCALES VARIAS
383/98	2018.03.20	35, 41, 42, 43, 44, 45	BAHIA PRINCIPE	LEVANTUR, S.A.
39/98	2018.01.14	22	VELINA	EMPRESA PROVINCIAL DE INDUSTRIAS LOCALES VARIAS
40/98	2018.01.15	03	LIMFET	EMPRESA PROVINCIAL DE INDUSTRIAS LOCALES VARIAS
41/98	2018.01.15	05	LIMFET	EMPRESA PROVINCIAL DE INDUSTRIAS LOCALES VARIAS
411/98	2018.03.27	32	ARANCIATA SANPELLEGRINO	SANPELLEGRINO S.P.A.
412/98	2018.03.27	32	SODA WATER SANPELLEGRINO	SANPELLEGRINO S.P.A.
444/98	2018.04.03	14	FRANCK MULLER	FMTM DISTRIBUTION, LTD.
451/98	2018.04.06	09	THOMSON	THOMSON
452/98	2018.04.06	38	THOMSON	THOMSON
464/98	2018.04.09	37		BP P.L.C.
469/98	2018.04.09	39		BP P.L.C.
48/98	2018.01.16	32	SODA WATER S. PELLEGRINO	SANPELLEGRINO S.P.A.
506/98	2018.04.14	29	RUFFLES	PEPSICO, INC.
507/98	2018.04.14	29	CHEETOS	PEPSICO, INC.
509/98	2018.04.14	30	CHEETOS	PEPSICO, INC.
511/98	2018.04.14	05	LIBEREN	GRÜNENTHAL GMBH
515/98	2018.04.17	02	WIKI -WIKI	LA STIC DE VENEZUELA S.A.
519/98	2018.04.17	07	TORO	FRANCISCO LÓPEZ SEGALÉS
529/98	2018.04.17	29	TOSTITOS	PEPSICO INC.
530/98	2018.04.17	30	TOSTITOS	PEPSICO INC.
531/98	2018.04.17	29	LAY'S	PEPSICO INC.
532/98	2018.04.17	30	LAY'S	PEPSICO INC.

No_Solic	F_Vigenc	Clase	Denominación	Titular
533/98	2018.04.17	29	SABRITAS	PEPSICO INC.
534/98	2018.04.17	30	SABRITAS	PEPSICO INC.
535/98	2018.04.17	29	DORITOS	PEPSICO INC.
536/98	2018.04.17	30	DORITOS	PEPSICO INC.
537/98	2018.04.17	08	MACH3	THE GILLETTE COMPANY
541/98	2018.04.21	33	CARIBBEAN CLUB	CORPORACIÓN CUBA RON, S.A.
547/98	2018.04.22	30		PEPSICO INC.
548/98	2018.04.22	29		PEPSICO INC.
549/98	2018.04.22	30		PEPSICO INC.
559/98	2018.04.22	09	RISOGRAPH	RISO KAGAKU CORPORATION
602/98	2018.04.24	05	BLISTEX	BLISTEX BRACKEN LLC
619/98	2018.04.27	29	LAY'S	PEPSICO, INC.
620/98	2018.04.27	30	LAY'S	PEPSICO, INC.
643/98	2018.05.06	42	CUBAWEB.CU	GET GRUPO DE ELECTRONICA PARA EL TURISMO
667/98	2018.04.23	30	KWAI	LICHTWER PHARMA GMBH
669/98	2018.05.08	09	DUAL SHOCK	KABUSHIKI KAISHA SONY COMPUTER ENTERTAINMENT COMERCIANDO COMO SONY ENTERTAINMENT INC.
670/98	2018.05.11	11	ELECTRA	ELECTRA CONSUMER PRODUCTS LTD.
682/98	2018.05.13	23	ANCHOR	J.& P. COATS LIMITED
686/98	2018.05.13	03	8 X 4	BEIERSDORF AG.
688/98	2018.05.13	07	CAPRARI	CAPRARI S.P.A.
689/98	2018.05.13	43	PLANET HOLLYWOOD	PLANET HOLLYWOOD INTERNATIONAL, INC.
691/98	2018.05.14	03	HALLOWEEN	M. CAMACHO, S.A.
692/98	2018.05.14	03	HOT	M.CAMACHO, S.A.
693/98	2018.05.14	03	JUNGLA	M. CAMACHO, S.A.
694/98	2018.05.14	03	KAOS	M.CAMACHO, S.A.
697/98	2018.05.15	25	H. H. G.	GRANOWSKY DOBNIOWSKI, HECTOR HUGO
75465	2018.05.07	07	BRIGGS & STRATTON	BRIGGS & STRATTON CORPORATION
795/98	2018.05.22	25	PLANET HOLLYWOOD	PLANET HOLLYWOOD INTERNATIONAL, INC.
801/98	2018.05.25	03	COLOR PERFECT	WELLA AKTIENGESELLSCHAFT

No_Solic	F_Vigenc	Clase	Denominación	Titular
803/98	2018.05.25	03	LAKMÉ	D. ALBERTO CARRERAS COLL.
816/98	2018.05.28	12	NATIVA	MITSUBISHI JIDOSHA KOGYO KABUSHIKI KAISHA
829/98	2018.05.28	03	AROMATICS ELIXIR	CLINIQUE LABORATORIES LLC
871/98	2018.06.09	38, 39, 41, 42	INTEL	INTEL CORPORATION, SOCIEDAD ORGANIZADA Y EXISTENTE DE ACUERDO CON LAS LEYES DEL ESTADO DE DELAWARE. E.U.A.
872/98	2018.06.09	09, 16, 35	INTEL	INTEL CORPORATION, SOCIEDAD ORGANIZADA Y EXISTENTE DE ACUERDO CON LAS LEYES DEL ESTADO DE DELAWARE. E.U.A.
873/98	2018.06.09	16, 39	INTEL	INTEL CORPORATION, SOCIEDAD ORGANIZADA Y EXISTENTE DE ACUERDO CON LAS LEYES DEL ESTADO DE DELAWARE. E.U.A.
915/98	2018.06.17	29	CHECO	SIGMA ALIMENTOS S.A. DE C.V.
917/98	2018.06.17	33	SUNRISE	VIÑA CONCHA Y TORO S.A.
968/98	2018.06.24	17	SOLPRENE	DYNASOL ELASTOMEROS, S.A. DE C.V
969/98	2018.06.24	01	EMULPRENE	INDUSTRIAS NEGROMEX, S.A. DE C.V.
970/98	2018.06.24	17	EMULPRENE	INDUSTRIAS NEGROMEX, S.A. DE C.V.
Nombres				
13/98	2018.02.26		SIS SISTEMAS INFORMÁTICOS Y SOFTWARE	CORPORACIÓN COPEXTEL, S.A.
18/98	2018.03.27		PROLYTE	CORPORACIÓN COPEXTEL, S.A.
84/97	2017.11.24		OCPI	OFICINA CUBANA DE LA PROPIEDAD INDUSTRIAL



ARREGLO DE MADRID

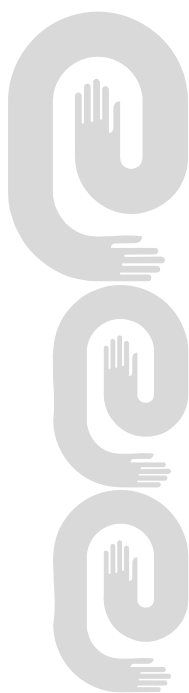

Arreglo de Madrid y su Protocolo

Solicitud	Denominación	Gaceta
262541	FAG	[GAC 2008/07]
350946	AMPLAID	[GAC 2008/05]
544864	SILK-ÉPIL	[GAC 2008/05]
548932	HIMEL	[GAC 2008/07]
595140	LABEL 5	[GAC 2008/06]
605244	FFB	[GAC 2008/07]
642969	CITY CAT	[GAC 2008/06]
696241	TEXTAR	[GAC 2008/05]
775532	SCANLUX	[GAC 2008/05]
824787	EL CORAZÓN DEL DUERO CONSEJO REGULADOR DE LA DENOMINACION DE ORIGEN RIBERA DEL DUERO	[GAC 2008/06]
858839	MISS ROBERTA	[GAC 2008/07]
872833	DEMIDOV	[GAC 2008/04]
906675	JLEM	[GAC 2008/06]
914519	LUCIAD	[GAC 2008/04]
916946	IOA	[GAC 2008/04]
949161	CERTINA DS PODIUM	[GAC 2008/04]
949175	TATRA	[GAC 2008/04]
949180	CERTINA DS SPEL	[GAC 2008/04]
949181	CERTINA DS ACTION	[GAC 2008/04]
949182	CERTINA DS ROYAL	[GAC 2008/04]
949183	CERTINA DS FIRST	[GAC 2008/04]
949195	ELITE	[GAC 2008/04]
949235	NAGEL AUKTIONEN	[GAC 2008/04]
949243	CORONELLI	[GAC 2008/04]
949496	YANG SHENG	[GAC 2008/04]
949563	INDO	[GAC 2008/04]
949564	INDO YOUR EYES, OUR WORLD	[GAC 2008/04]
949642	gullón	[GAC 2008/04]
949648	BERNESTO	[GAC 2008/04]
949659	SLOVMAG	[GAC 2008/04]
949767	AO LAI KE	[GAC 2008/04]
949881	AMADEUS Your technology partner	[GAC 2008/04]

Solicitud	Denominación	Gaceta
949912		[GAC 2008/04]
949961		[GAC 2008/04]
950040	SAPHIR	[GAC 2008/05]
950047	ALETTI	[GAC 2008/05]
950056	FAAM	[GAC 2008/05]
950117	DEFINE-A-BROW	[GAC 2008/05]
950138		[GAC 2008/05]
950167	MONTESIERRA	[GAC 2008/05]
950185	BE ANYTHINK BUT OBVIOUS	[GAC 2008/05]
950200	SEAT Línea R	[GAC 2008/05]
950221	GOOTEENS	[GAC 2008/05]
950224	HYSTERIA	[GAC 2008/05]
950249	FUBE	[GAC 2008/05]
950300	STATUSAQUA	[GAC 2008/05]
950301	ENERJUICE	[GAC 2008/05]
950302		[GAC 2008/05]
950345	KOUDOU	[GAC 2008/05]
950370	YSL	[GAC 2008/05]
950428		[GAC 2008/05]
950441	PROTECS	[GAC 2008/05]
950442	TRUESAFE	[GAC 2008/05]
950443	CERTE	[GAC 2008/05]
950547	CERTIGARD	[GAC 2008/05]
950548	TRUEGARD	[GAC 2008/05]
950549	INNOVECT	[GAC 2008/05]
950550	CERTAY	[GAC 2008/05]
950649	YVES SAINT LAURENT	[GAC 2008/06]
950686	naiPu	[GAC 2008/06]
950690	GREE	[GAC 2008/06]
950707		[GAC 2008/06]
950721	ANTONY MORATO	[GAC 2008/06]
950756	YSL	[GAC 2008/06]
950805	EASYSAF	[GAC 2008/06]

Solicitud	Denominación	Gaceta
950806	EASYSHIELD	[GAC 2008/06]
950862	SBM	[GAC 2008/06]
950917	TARMAK	[GAC 2008/06]
950929	ADAGIO	[GAC 2008/06]
951014	SYMPHASE	[GAC 2008/06]
951015	FRESHURE	[GAC 2008/06]
951058	Dior	[GAC 2008/06]
951096	Palastop	[GAC 2008/06]
951123	CAZADORES	[GAC 2008/06]
951208	MATADOR	[GAC 2008/06]
951230	HUA CHAO	[GAC 2008/06]
951256	EISENBERG	[GAC 2008/06]
951317	IMABEQ	[GAC 2008/06]
951318	UKAN	[GAC 2008/06]
951383	DAIMLER	[GAC 2008/07]
951402	RESTANA	[GAC 2008/07]
951406	SHINE CONTROL	[GAC 2008/07]
951408		[GAC 2008/07]
951410	VICTORVICTORIA	[GAC 2008/07]
951430	QQ BEAR	[GAC 2008/07]
951434	EMERALD	[GAC 2008/07]
951445	MOON SPARKLE	[GAC 2008/07]
951518	HAI-SOCIETY	[GAC 2008/07]
951550	NIVEA	[GAC 2008/07]
951567	MEINL INTERNATIONAL POWER	[GAC 2008/07]
951585	LING XIAO	[GAC 2008/07]
951587		[GAC 2008/07]
951592	SERPENT	[GAC 2008/08]
951610	XIAGONG	[GAC 2008/07]
951636	AUTO UNION	[GAC 2008/07]
951647	ONETOUCH ULTRAVUE	[GAC 2008/07]
951667	LIFT M6	[GAC 2008/07]
951691	CIEMAT	[GAC 2008/07]

Solicitud	Denominación	Gaceta
951718	U KAN	[GAC 2008/07]
951729	RON SAMANA RON DOMINICANO	[GAC 2008/07]
951743	COMANDANTE	[GAC 2008/07]
951744	WSL WORK SAILING LEAGUE	[GAC 2008/07]
951762	MEINL AIRPORTS INTERNATIONAL	[GAC 2008/07]
951896	INSPIRED MEETINGS	[GAC 2008/07]
951920	PEAK	[GAC 2008/07]
951992		[GAC 2008/07]
951998		[GAC 2008/07]
952064	CC 80 COMPACT	[GAC 2008/07]
952085	MEDIZINTECHNIK SEIT 1890 KAWE GERMANY	[GAC 2008/04]
952103	SKY ROOM	[GAC 2008/07]
P896496	TETLIB	[GAC 2008/07]
P896499	ALDREB	[GAC 2008/07]
P897587	VATOLIC	[GAC 2008/05]
P913262	A M C ADVANCED MAKEUP COMPONENTS	[GAC 2008/05]
P915216	STINAMA	[GAC 2008/05]
P926205	OELVIE	[GAC 2008/07]
P943312	ACCELLERASE	[GAC 2008/05]
P949210	MELTEM	[GAC 2008/04]
P949273	KINESIO	[GAC 2008/04]
P949274	KINESIO	[GAC 2008/04]
P949311	KAUMAN	[GAC 2008/04]
P949332	WACOM	[GAC 2008/04]
P949333		[GAC 2008/04]
P949372	I AM HIP HOP	[GAC 2008/04]
P949503	HAVANA CLUB AÑEJO ESPECIAL	[GAC 2008/04]
P949504	HAVANA CLUB AÑEJO 7 AÑOS	[GAC 2008/04]
P949505	HAVANA CLUB AÑEJO BLANCO	[GAC 2008/04]
P949553	HAVANA CLUB AÑEJO RESERVA	[GAC 2008/04]
P949554	HAVANA CLUB AÑEJO 3 AÑOS	[GAC 2008/04]
P949711	MEYOZ	[GAC 2008/04]
P949861	REMBER	[GAC 2008/04]

Solicitud	Denominación	Gaceta
P949862	rember	[GAC 2008/04]
P949885	WIPRO	[GAC 2008/04]
P949896	QUIETAGENT	[GAC 2008/04]
P950034		[GAC 2008/05]
P950181	AUSTRALIAN MERINO	[GAC 2008/05]
P950314	G-STAR	[GAC 2008/05]
P950396	DOWNSTALLER	[GAC 2008/05]
P950397	downstall	[GAC 2008/05]
P950455	BEEFEATER	[GAC 2008/05]
P950493	SINGER	[GAC 2008/05]
P950678	ZANUSSI PROFESSIONAL	[GAC 2008/06]
P950687	ASTM INTERNATIONAL	[GAC 2008/06]
P950697	STUDIO 37	[GAC 2008/06]
P950749	WISTA	[GAC 2008/06]
P950871	TEA FORTÉ	[GAC 2008/06]
P950879	AXANTA-AG	[GAC 2008/06]
P950999	MAKE ME WONDER	[GAC 2008/06]
P951128	ASTM INTERNATIONAL	[GAC 2008/06]
P951218	FIREPOWER PERFORMANCE TECHNOLOGY FOR A BETTER PLANET	[GAC 2008/04]
P951258	MYLAN	[GAC 2008/06]
P951441	POWER IS BACK!	[GAC 2008/07]
P951771	ACADEMY OF MANAGEMENT	[GAC 2008/07]
P951890	ICE ICEBERG	[GAC 2008/07]
P952110	MEDITERA	[GAC 2008/07]



INVENCIONES

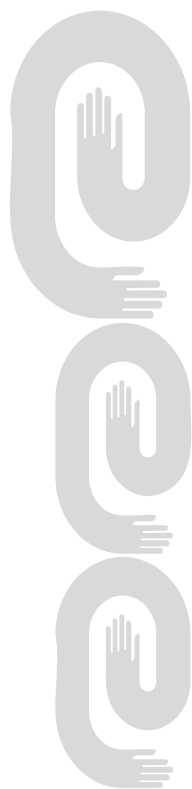
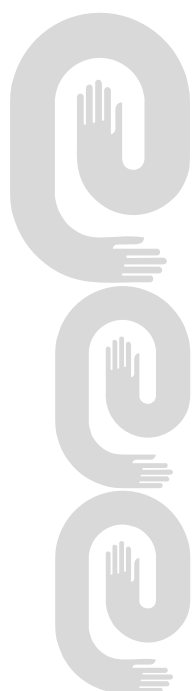



Códigos numéricos para la identificación de datos. Según norma OMPI ST-9.

- (11)** Número de documento.
- (12)** Tipo de documento.
- (13)** Código de tipo de documento.
- (21)** Número asignado a la solicitud.
- (22)** Fecha de presentación.
- (28)** Número de depósito
- (30)** Datos de prioridad.
- (43)** Datos relativos a la publicación.
- (45)** Fecha de publicación.
- (51)** Clasificación Internacional de Patentes.
- (54)** Título.
- (56)** Dibujo
- (57)** Resumen.
- (71)** Nombre del o los solicitantes.
- (72)** Nombre del inventor o inventores.
- (73)** Nombre del titular.
- (74)** Agente oficial o mandatario.
- (85)** Fecha de entrada en fase nacional
- (86)** Datos relativos a la presentación de la solicitud regional o PCT.
- (87)** Datos relativos a la publicación internacional del PCT



Norma Cubana (ST-16).

Primer nivel de publicación

- A Patente, anterior al decreto Ley 68 de 1983.
- A1 Certificado de Autor de Invención, decreto ley 68 de 1983 (primera y única publicación).
- A2 Certificado de Autor de Invención de Adición, decreto ley 68 de 1983 (primera y única publicación).
- A3 Certificado de Patente de Invención, decreto ley 68 de 1983 (primera y única publicación)
- A4 Certificado de Patente de Invención de Adición, decreto ley 68 de 1983 (primera y única publicación).
- A5 Certificado de Autor de Invención (Convenio de Reconocimiento Mutuo).
- A6 Solicitud de Certificado de Autor de Invención (primera publicación decreto ley 160 de 1995).
- A7 Solicitud de Certificado de Patente de Invención (primera publicación, decreto ley 160 de 1995).
- S1 Certificado de Autor de Modelo Industrial, decreto ley 68 de 1983 (primera y única publicación)
- S2 Certificado de Patente de Modelo Industrial, decreto ley 68 de 1983 (primera y única publicación)

Segundo nivel de publicación

- B6 Certificado de autor de invención (segunda publicación).
- B7 Certificado de Patente de invención (segunda publicación).

Certificado de Patente de Invención

- (11)- 23305
- (12)- Certificado de Patente de Invención
- (13)- B7
- (21)- 2003- 0122
- (22)- 2000.11.27
- (85)- 2003.05.27
- (86)- 2000.11.27 PCT/IB00/01946
- (87)- 2002.05.30 WO02/42335
- (51)- A 61K 35/78, C 08B 37/00
- (54)- COMPUESTO POLISACÁRIDO CON ACTIVIDAD INMUNOESTIMULANTE
- (57)- La presente invención se refiere a compuestos polisacáridos de fórmula I que presentan actividad inmunoestimulante a procedimientos para prepararlos, al uso de los mismos en enfermedades inmunosupresoras y a composiciones farmacéuticas que los contienen. Fórmula I, en la que n = 7 a 8

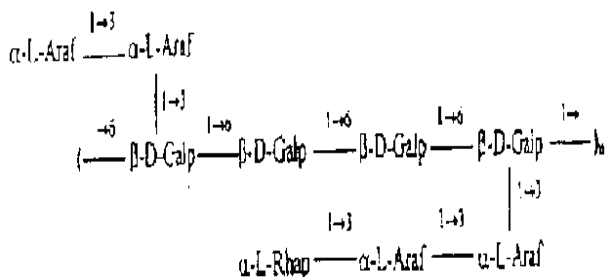

- (71) (73)- BOMSUND GRUPO ASESOR, S.L., con domicilio legal en C/Mallorca 235. pple. 1º. E-08008 Barcelona, ES
- (72)- Frías Peña, José Manuel, ES
- (74)- Vázquez D´Alvaré, Dánice, CU

- (11)- 23306
- (12)- Certificado de Patente de Invención
- (13)- A3
- (21)- 2004- 0243
- (22)- 2003.04.24
- (30)- 2002.04.25 DE 102 18 597.2
- (85)- 2004.10.25
- (86)- 2003.04.24 PCT/EP03/04264
- (87)- 2003.11.06 WO03/091507
- (51)- E 04B 1/19
- (54)- SISTEMA, MÉTODO Y DISPOSITIVO PARA PRODUCIR UNA ARMADURA SOPORTE O UNA ESTRUCTURA DE VIGA RÍGIDA
- (57)- La invención se refiere a un sistema, un método y un aparato para producir una armazón de elementos de barra, los cuales están o pueden unirse, y de elementos de conexión situados o que pueden colocarse entre ellos en sus sitios de unión, por medio de lo cual los elementos de barra constan de cuando menos un segmento de un material de plantas que crecen mucho

cada una y los elementos de conexión constan de un material rígido, regenerador. De preferencia, los elementos de conexión se proporcionan dondequiera que se encuentren dos o más elementos de barra cuyos ejes longitudinales no sean coaxiales entre sí.

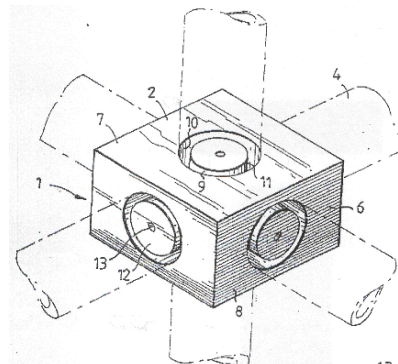

- (71) (73)- HEIKE WALLNER AUTOMATION GMBH, con domicilio legal en Rennmilde 5, 91126, Schwabach, DE
- (72)- Wallner, Ulrich, DE
- (74)- Vázquez D´Alvaré, Dánice, CU

- (11)- 23307
- (12)- Certificado de Patente de Invención
- (13)- B7
- (21)- 2003- 0208
- (22)- 2002.04.02
- (30)- 2001.04.11 DE 10118076.4
- (85)- 2003.09.24
- (86)- 2002.04.02 PCT/EP02/03618
- (87)- 2002.12.12 WO 02/098230
- (51)- A 01N 43/40, 43/50, 43/78, 51/00
- (54)- COMPOSICIONES FAVORECEDORAS DE LA PENETRACIÓN EN PLANTAS
- (57)- Etoxilatos de alcoholes grasos de la fórmula (I) en la que m significa valores promedios comprendidos entre 8,0 y 13,0 y n significa valores promedios comprendidos entre 6,0 y 17,0, son adecuados de una manera muy buena como favorecedores de la prenetación para productos activos, insecticidas, del grupo de los neonicotinilos, cuando se emplean en cantidades tales que estén contenidos en la formulaciones usuales en el comercio, en concentraciones comprendidas entre un 0,1 y un 30% en peso y la proporción en peso entre el neonicotiniilo y el etoxilato de alcoholes grasos esté comprendida entre 1:0,1 y 1:2,0.

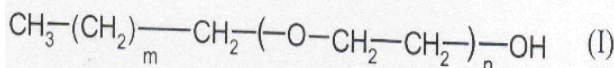

- (71) (73)-** BAYER AKTIENGESELLSCHAFT, con domicilio legal en 51368 Leverkusen, DE
(72)- Rosenfeldt, Frank, DE y Baur, Peter, DE
(74)- Vázquez D´ Alvaré, Dánice, CU
-

- (11)-** 23308
(12)- Certificado de Autor de Invención
(13)- A1
(21)- 2003- 0307
(22)- 2003.12.29
(51)- C 12N 1/38, C 12Q 1/04
(54)- MÉTODO DE OBTENCIÓN DE MEZCLA NUTRITIVA A PARTIR DEL TOMATE PARA EL CULTIVO DE MICROORGANISMOS Y PRODUCTO OBTENIDO
(57)- La presente invención se relaciona con el campo de la microbiología y más específicamente con el desarrollo de métodos de obtención de mezclas nutritivas con el empleo de extracto de tomate para el crecimiento de una amplia gama de microorganismos y los productos obtenidos por esos métodos. El método desarrollado en esta invención prevé la mezcla de un extracto de tomate concentrado hasta un índice de refracción de 1,39 a 1,40 con un concentrado de hidrolizado de proteínas totales de la leche, que contiene entre 25 y 35% de proteínas y un índice de refracción de 1,40 a 1,44 y con un concentrado de extracto de levadura panadera con un índice de refracción de 1,40 a 1,50 en una relación porcentual al volumen total de la mezcla de los concentrados de 40 a 50 %, de 30 a 40% y de 13 a 23% respectivamente. El método prevé la obtención de los concentrados de extracto de tomate y del hidrolizado de proteínas totales de la leche, mediante operaciones de extracción y/o hidrólisis de las materias primas, filtración clarificante, ajuste de pH para purificar los líquidos obtenidos, su concentración y secado por aspersion. La mezcla así obtenida resultó ser totalmente homogénea con una relación porcentual de compuestos provenientes del tomate, las proteínas totales de la leche y de la levadura en cantidades de 35 a 50%, de 35 a 50% y de 15 a 20 % respectivamente, posee valores de nitrógeno amínico de 1,5 a 4%, de nitrógeno total de 3,5 a 6%, relación nitrógeno amínico/nitrógeno total de 25 a 67%, pérdida por desecación de 0,1 a 7%, pH de 4 a 6, promueve de manera general el crecimiento de microorganismos Grampositivos, Gramnegativos y de

hongos en medios de cultivo que la contienen en cantidades de 8 a 35 g/L y puede no promover selectivamente el crecimiento de Staphylococcus aureus en un medio con ausencia de inhibidores de ese microorganismo.

- (71) (73)-** CENTRO NACIONAL DE BIOPREPARADOS, con domicilio legal en carretera de Beltrán, km 1½, Bejucal, La Habana, CU
(72)- Zhurbenco, Raisa, CU; López Hernández, Orestes Darío, CU; Rodríguez Martínez, Claudio, CU; Lobaina Rodríguez, Tamara, CU y Viera Oramas, Diana Rosa, CU
(74)- Curbelo Fernández, Milenis, CU
-

ÍNDICE DE ESTADO LEGAL.**Abandonadas****(21)****(71)****(54)**

2000- 0116	BAYER AKTIENGESELLSCHAFT	USO DE AMINOMETILCROMANOS SUSTITUIDOS PARA LA PREVENCIÓN DE LA DEGENERACIÓN NEURONAL Y EL FOMENTO DE LA REGENERACIÓN NEURONAL
2001- 0313	INSTITUTO SUPERIOR MINERO-METALÚRGICO DE MOA	ESQUEMA TECNOLÓGICO PARA LA PREPARACIÓN POR VÍA HUMEDAL DEL MINERAL LATERÍTICO
2003- 0037	CENTRO DE BIOPLANTAS, UNIVERSIDAD DE CIEGO DE ÁVILA	PROCEDIMIENTO PARA LA REGENERACIÓN DE BROTES A PARTIR DE HOJAS IN VITRO EN LA GUAYABA (PSIDIUM GUAJAVA L.) PARA LA TRANSFORMACIÓN GENÉTICA
2003- 0045	CENTRO DE INGENIERÍA E INVESTIGACIONES QUÍMICAS	POLVOS SECOS PESTICIDAS CON ZEOLITAS
2003- 0066	BAYER AKTIENGESELLSCHAFT	FENOXIFENILALCANOSULFONATOS
2003- 0282	FACULTAD DE BIOLOGÍA, UNIVERSIDAD DE LA HABANA	MEDIO DE CULTIVO PARA LA PRODUCCIÓN DE POLIHIDROXIALCANOATOS Y HORMONAS PROMOTORAS DE CRECIMIENTO VEGETAL MEDIANTE UNA CEPA DE RHIZOBIUM TROPICI
2004- 0114	ANADYS PHARMACEUTICALS, INC	NUCLEÓSIDOS DE 3-BETA-D-RIBOFURANOSILTIAZOLO [4,5-D] PIRIDIMINA Y USO DE LOS MISMOS
2004- 0279	UNIVERSIDAD CENTRAL DE LAS VILLAS	SUSTRATO Y PROCEDIMIENTO PARA LA FERTILIZACIÓN DE LA PIÑA (ANANAS SATIVUS (LINDL) SCHULT) EN FASE IV
2004- 0292	EMPRESA PECUARIA DE MAYARÍ	UTILIZACIÓN DE LA LECHE DE VACA COMO DESCONGELANTE DE SEMEN BOVINO
2004- 0293	EMPRESA PECUARIA DE MAYARÍ	EFFECTO TERAPÉUTICO Y PROFILÁCTICO DEL CUNDEAMOR (MOMORDICA CHARANTIA) EN LAS INFECCIONES UTERINAS EN EL GANADO BOVINO
2005- 0020	SCHERING AKTIENGESELLSCHAFT	ANTRANILAMIDOPIRIMIDINAS QUE INHIBEN VEGFR-2 Y VEGFR-3
2005- 0088	BAYER HEALTHCARE AG	DERIVADOS DE FENIL O HETEROARIL AMINO ALCANO COMO ANTAGONISTAS DEL RECEPTOR IP
2005- 0109	PFIZER INC.	COMPUESTOS DE 2-(1 H-INDAZOL-6 ILAMINO) BENZAMIDA COMO INHIBIDORES PROTEINQUINASAS USADOS PARA EL TRATAMIENTO DE ENFERMEDADES OFTÁLMICAS
2005- 0118	PFIZER PRODUCTS INC.	DERIVADOS DE PIRROLOPIRIMIDINA
2005- 0167	PFIZER INC.	DERIVADOS DEL ÁCIDO 3-(1-[3-(1,3-BENZOTIAZOL-6-IL) PROPILCARBAMOIL]CICLOALQUIL) PROPANOICO COMO INHIBIDORES DE NEP
2005- 0172	EMPRESA DE ACEROS INOXIDABLES LAS TUNAS	PRODUCCIÓN DE ACEROS PARA EL TREFILADO
2006- 0126	PFIZER INC.	DERIVADOS DE BENCENOSULFONILAMINO-PIRIDIN-2-IL Y COMPUESTOS RELACIONADOS COMO INHIBIDORES DE 11-BETA-HIDROXI ESTEROIDE DEHIDROGENASA TIPO 1 (11-BETA-HSD-1) PARA EL TRATAMIENTO DE DIABETES Y OBESIDAD
2006- 0142	KOSS CORPORATION	DISPOSITIVO DE COMUNICACIÓN PERSONAL TIPO MANOS LIBRES

(21)	(71)	(54)
2006- 0241	UNIVERSIDAD DE MATANZAS «CAMILO CIENFUEGOS»	PLATAFORMA GENERAL
2007- 0001	INSTITUTO DE CIENCIA Y TECNOLOGÍA DE MATERIALES (IMRE), UNIVERSIDAD DE LA HABANA	MÉTODO DE LIXIVIACIÓN DE HIDRÓXIDO MIXTO DE NI + CO
2007- 0088	UNIVERSIDAD DE CIENFUEGOS «CARLOS RAFAEL RODRÍGUEZ»	EQUIPO PARA MEDIR LA EFICIENCIA OPERACIONAL DE LOS MOTORES ELÉCTRICOS Y SUS CARGAS
2007- 0263	UNIVERSIDAD DE CAMAGÜEY	EQUIPO PARA MEDIR VALORES DE CORRIENTE INSTANTÁNEA EN LOS ENSAYOS DE ALTA TENSIÓN

ÍNDICE DE ESTADO LEGAL.

Denegadas

(21)	(71)	(54)
2003- 0016	CENTRO DE QUÍMICA FARMACÉUTICA	RIMOCIDIN Y CE-108, MEZCLA ANTIFÚNGICA NATURAL PARA EL CONTROL DE PATÓGENOS DE PLANTAS
2003- 0171	INSTITUTO DE INVESTIGACIONES HORTÍCOLAS «LILIANA DIMITROVA»	PROCESAMIENTO PARA ENCAPSULAR Y TRANSFORMAR HIDROCARBUROS Y/O PRODUCTOS QUÍMICOS EN COMPUESTOS BIODEGRADABLES A TRAVÉS DEL USO DE FIBRAS NATURALES

ÍNDICE DE ESTADO LEGAL.

Registros Renovados

(11)	(21)	(54)
22866	1999- 0212	FORMULACIÓN FARMACÉUTICA SEMISÓLIDA QUE CONTIENE DEXCETOPROFENTROMETAMOL Y PROCEDIMIENTO DE OBTENCIÓN
22901	2000- 0058	BANDA MODULAR DE CONEXIONES MÚLTIPLES PARA CONEXIONES DE CABLE



MODELOS INDUSTRIALES

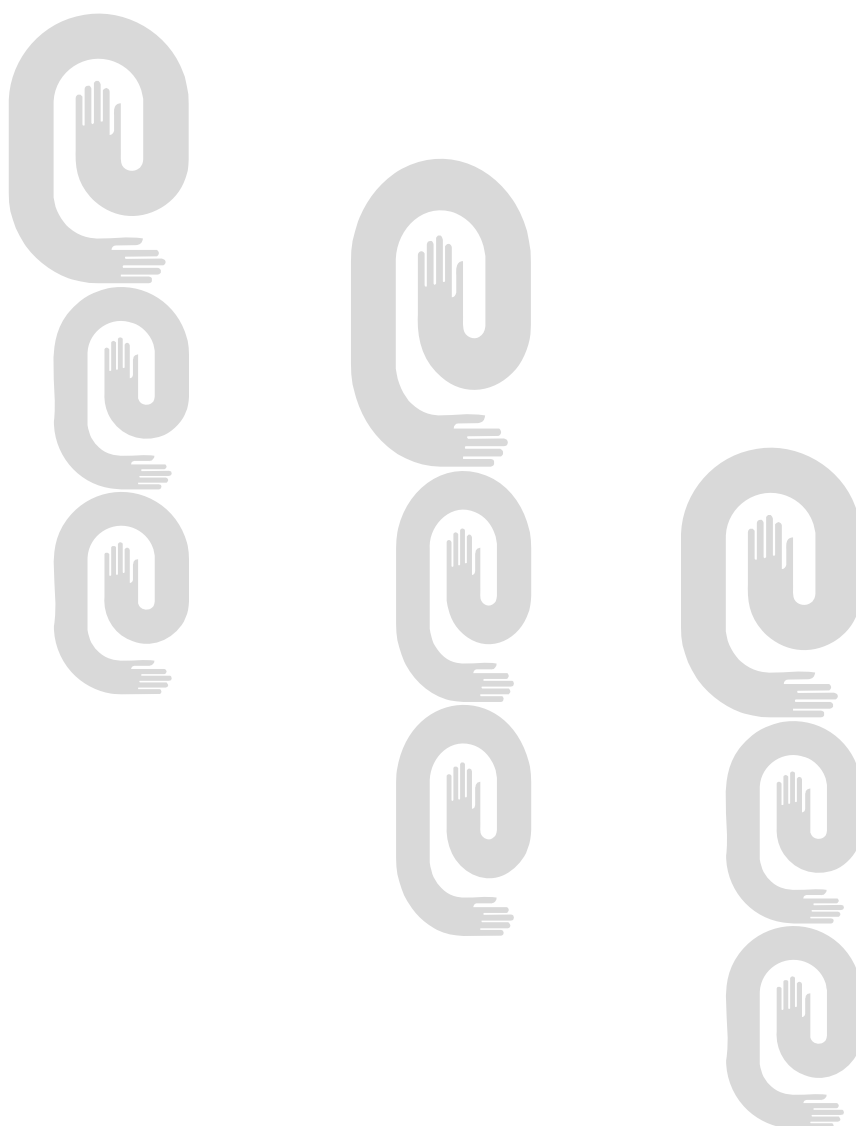

Certificado de Patente de Modelos Industriales

- (11)- 2228
- (12)- Certificado de Patente de Modelo Industrial
- (13)- S2
- (21)- 2007- 0007
- (22)- 2007.06.28
- (30). 2006.12.29 EP OAMI 000644398
- (51)- 09-01
- (54)- PREFORMA DE BOTELLA

- (71)- (73)- CONCORDIA DEVELOPMENT S.R.L, con domicilio legal en Via Valvassori Peroni 55-20133 Milano, IT
 - (72)- Pagliacci, Gianfilippo, IT
 - (74)- Ruiz Sotolongo, María Lourdes, CU
-

Fig. 14

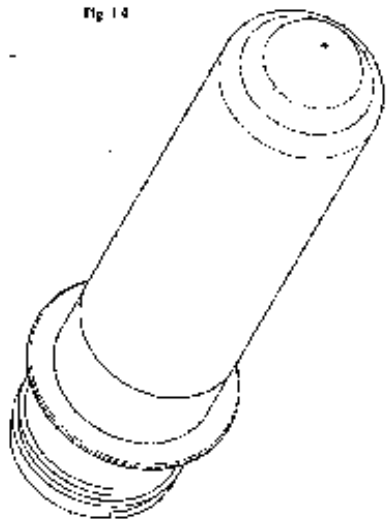

Fig. 11

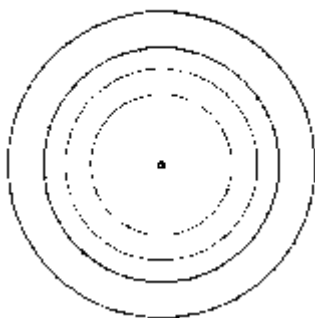

Fig. 13

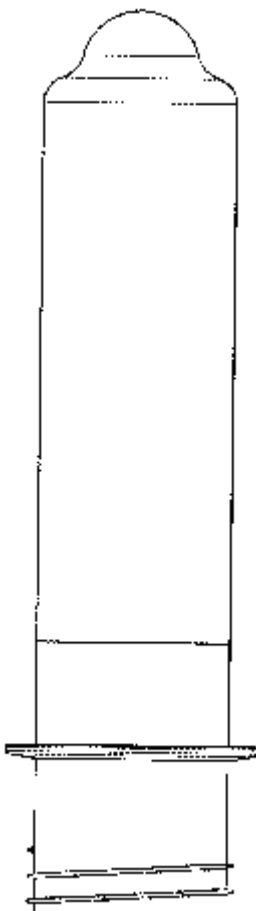
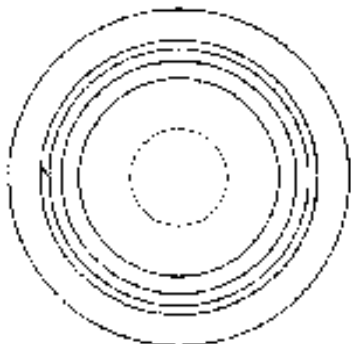

Fig. 12



ÍNDICE DE ESTADO LEGAL.

Abandonados

(21)	(71)	(54)
2007- 0019	Matalobos Fernández, Carlos Manuel	TABACO
2008- 0003	Bodaño Barrios, Zoe y Cuervo Nieves, Ángel David	SILLA
2008- 0004	Bodaño Barrios, Zoe y Cuervo Nieves, Ángel David	HUMIDOR



ÍNDICES INFORMATIVOS



ÍNDICE DE LAS MARCAS POR CLASIFICACIÓN INTERNACIONAL DE PRODUCTOS Y SERVICIOS

Clases	Denominación	No_Solic	Solicitante
03, 05	SENSODYNE PRO-ESMALTE	2008-0103	STAFFORD-MILLER (IRELAND) LIMITED IE
07, 09, 11, 42	SYLVANIA	2008-0083	FLOWIL INTERNATIONAL LIGHTING (HOLDING) B.V. NL
09	LA VIE EN ROSE	2008-0087	CHENGDU HUAWEI SCIENCE & TECHNOLOGY CO., LTD. CN
25, 35	GRUPO INDUSTRIAL MICHEL	2008-0091	LA VIE EN ROSE INTERNATIONAL INC. CA
30	HORNEADO 42	2008-0110	MICHEL ONTIVEROS, PABLO IGNACIO MX
30	MAIZÍN	2008-0097	UNIÓN MOLINERA CU
30	MAMBISITO	2008-0095	UNIÓN MOLINERA CU
30, 31	HEINZ	2008-0092	UNIÓN MOLINERA CU
32	CHEAPCARIBBEAN.COM	2007-0493	H.J. HEINZ COMPANY US
39, 43		2008-0109	CHEAPCARIBBEAN.COM, INC. US

ÍNDICE DE LAS MARCAS POR DENOMINACIÓN

Denominación	No_Solic	Solicitante	Clases
	2008-0087	CHENGDU HUAWEI SCIENCE & TECHNOLOGY CO., LTD. CN	09
CHEAPCARIBBEAN.COM	2008-0109	CHEAPCARIBBEAN.COM, INC. US	39, 43
GRUPO INDUSTRIAL MICHEL	2008-0110	MICHEL ONTIVEROS, PABLO IGNACIO MX	30
HEINZ	2007-0493	H.J. HEINZ COMPANY US	32
HORNEADO 42	2008-0097	UNIÓN MOLINERA CU	30
LA VIE EN ROSE	2008-0091	LA VIE EN ROSE INTERNATIONAL INC. CA	25, 35
MAIZÍN	2008-0095	UNIÓN MOLINERA CU	30
MAMBISITO	2008-0092	UNIÓN MOLINERA CU	30, 31
SENSODYNE PRO-ESMALTE	2008-0103	STAFFORD-MILLER (IRELAND) LIMITED IE	03, 05
SYLVANIA	2008-0083	FLOWIL INTERNATIONAL LIGHTING (HOLDING) B.V. NL	07, 09, 11, 42

ÍNDICE DE LAS MARCAS POR TITULAR

Solicitante	No_Solic	Denominación	Clases
CHEAPCARIBBEAN.COM, INC. US	2008-0109	CHEAPCARIBBEAN.COM	39, 43
CHENGDU HUAWEI SCIENCE & TECHNOLOGY CO., LTD. CN	2008-0087		09
FLOWIL INTERNATIONAL LIGHTING (HOLDING) B.V. NL	2008-0083	SYLVANIA	07, 09, 11, 42
H.J. HEINZ COMPANY US	2007-0493	HEINZ	32
LA VIE EN ROSE INTERNATIONAL INC. CA	2008-0091	LA VIE EN ROSE	25, 35
MICHEL ONTIVEROS, PABLO IGNACIO MX	2008-0110	GRUPO INDUSTRIAL MICHEL	30
STAFFORD-MILLER (IRELAND) LIMITED IE	2008-0103	SENSODYNE PRO-ESMALTE	03, 05
UNIÓN MOLINERA CU	2008-0092	MAMBISITO	30, 31
UNIÓN MOLINERA CU	2008-0095	MAIZÍN	30
UNIÓN MOLINERA CU	2008-0097	HORNEADO 42	30

ÍNDICE DE LOS LEMAS POR DENOMINACIÓN

Denominación	No_Solic	Solicitante
FORTALEZA Y VARIEDAD	2008-0003	EMPRESA DE TRANSPORTE DE LA CONSTRUCCIÓN DE CIEGO DE ÁVILA CU

ÍNDICE DE LOS LEMAS POR TITULAR

Solicitante	No_Solic	Denominación
EMPRESA DE TRANSPORTE DE LA CONSTRUCCIÓN DE CIEGO DE ÁVILA CU	2008-0003	FORTALEZA Y VARIEDAD

ÍNDICE DE LOS EMBLEMAS POR DENOMINACIÓN

Denominación	No_Solic	Solicitante
ECOMAVI	2007-0059	EMPRESA DE MANTENIMIENTO VIAL Y CONSTRUCCIONES DE MATANZAS CU
ESIVC	2008-0011	EMPRESA DE SERVICIOS DE INGENIERÍA DE VILLA CLARA CU
GAMMA TECNOLOGIA Y MEDIO AMBIENTE	2008-0009	INVERSIONES GAMMA, S.A. CU
TEQUI	2008-0007	EMPRESA DE TRANSPORTE DE LA CONSTRUCCIÓN DE CIEGO DE ÁVILA CU

ÍNDICE DE LOS EMBLEMAS POR TITULAR

Solicitante	No_Solic	Denominación
EMPRESA DE MANTENIMIENTO VIAL Y CONSTRUCCIONES DE MATANZAS CU	2007-0059	ECOMAVI
EMPRESA DE SERVICIOS DE INGENIERÍA DE VILLA CLARA CU	2008-0011	ESIVC
EMPRESA DE TRANSPORTE DE LA CONSTRUCCIÓN DE CIEGO DE ÁVILA CU	2008-0007	TEQUI
INVERSIONES GAMMA, S.A. CU	2008-0009	GAMMA TECNOLOGIA Y MEDIO AMBIENTE

ÍNDICE NOMINAL DE REGISTROS OTORGADOS

Invenções

	(11)	(13)	(21)	(51)	(22)
BAYER AKTIENGESELLSCHAFT	23307	B7	2003- 0208	A 01N 43/40, 43/50, 43/78, 51/00	2002.04.02
BOMSUND GRUPO ASESOR, S.L.	23305	B7	2003- 0122	A 61K 35/78, C 08B 37/00	2000.11.27
CENTRO NACIONAL DE BIOPREPARADOS	23308	A1	2003- 0307	C 12N 1/38, C 12Q 1/04	2003.12.29
HEIKE WALLNER AUTOMATION GMBH	23306	A3	2004- 0243	E 04B 1/19	2003.04.24

ÍNDICE NUMÉRICO DE REGISTROS OTORGADOS

Invenções

(11)	(13)	(21)	(51)	(71)(73)	(22)
23305	B7	2003- 0122	A 61K 35/78, C 08B 37/00	BOMSUND GRUPO ASESOR, S.L.	2000.11.27
23306	A3	2004- 0243	E 04B 1/19	HEIKE WALLNER AUTOMATION GMBH	2003.04.24
23307	B7	2003- 0208	A 01N 43/40, 43/50, 43/78, 51/00	BAYER AKTIENGESELLSCHAFT	2002.04.02
23308	A1	2003- 0307	C 12N 1/38, C 12Q 1/04	CENTRO NACIONAL DE BIOPREPARADOS	2003.12.29

ÍNDICE SISTEMÁTICO DE REGISTROS OTORGADOS

Invenções

(51)	(11)	(13)	(21)	(71)(73)	(22)
A 61K 35/78, C 08B 37/00	23305	B7	2003- 0122	BOMSUND GRUPO ASESOR, S.L.	2000.11.27
E 04B 1/19	23306	A3	2004- 0243	HEIKE WALLNER AUTOMATION GMBH	2003.04.24
A 01N 43/40, 43/50, 43/78, 51/00	23307	B7	2003- 0208	BAYER AKTIENGESELLSCHAFT	2002.04.02
C 12N 1/38, C 12Q 1/04	23308	A1	2003- 0307	CENTRO NACIONAL DE BIOPREPARADOS	2003.12.29

ÍNDICE NOMINAL DE REGISTROS OTORGADOS

Modelos Industriales

(71)(73)	(11)	(13)	(21)	(51)	(22)
CONCORDIA DEVELOPMENT S.R.L	2228	S2	2007- 0007	09-01	2007.06.28

ÍNDICE NUMÉRICO DE REGISTROS OTORGADOS

Modelos Industriales

(11)	(13)	(21)	(51)	(71)(73)	(22)
2228	S2	2007- 0007	09-01	CONCORDIA DEVELOPMENT S.R.L	2007.06.28

ÍNDICE SISTEMÁTICO DE REGISTROS OTORGADOS

Modelos Industriales

(51)	(11)	(13)	(21)	(71)(73)	(22)
09-01	2228	S2	2007- 0007	CONCORDIA DEVELOPMENT S.R.L	2007.06.28



SECCIONES PROVINCIALES, PUESTOS DE TRABAJO Y FUNCIONARIOS ESTATALES.

Pinar del Río

Margarita Espinosa (OCPI)
Correo electrónico: ocpi@ciget.pinar.cu
Maité Martínez Domínguez (Funcionaria estatal)
Correo electrónico: maite@uct.pinar.cu
Dirección: Colón # 106 e/ Maceo y Virtudes, Pinar del Río

Provincia La Habana

Bárbara Rojas López (Funcionaria estatal)
Dirección: Concepción No.375 esquina a 8va. Lawton.
Teléfono: 98-75-71 al 73 ext.120.
Correo electrónico: barbararojas@citmahabana.cu.
uct@citmahabana.cu

Ciudad de La Habana

María de los Ángeles Hernández Castellón (Funcionaria estatal)
Correo electrónico: castellon@delegcha.cu
Yanay B Sánchez González (Funcionaria estatal)
Correo electrónico: yanais@delegcha.cu

Matanzas

Lourdes M. Rodríguez Rodríguez.
Elsie Rodríguez González.
Lázaro Díaz Fundora.
Telef: (052) 24 2483
Correo electrónico:lourdes@cigetmtz.atenas.inf.cu
Milka Castellini Licea (Funcionaria estatal)
Correo electrónico: milka.cl@delegaci.atenas.inf.cu
Dirección: Calle Jovellanos No. 8501 e / Medio y Río, Matanzas

Villa Clara

Walter González Aranguiz.
Tamara León Aliz.
Alexei Fernández Bonilla.
Telef: 27 1313
Correo electrónico: ocpivc@civc.inf.cu
Mirelys Claro Pérez (OCPI)
Correo electrónico: mirelys@ciget.vcl.cu
Madelaine Quintero Agramonte (Funcionaria estatal)
Correo electrónico: gescon@dtcitma.vcl.cu
Dirección: Buen Viaje # 18 entre Parque y Maceo, Santa Clara, Villa Clara.

Cienfuegos

Ailed Morejón Grillo (OCPI)
Teléfonos 519732 y 511890
Correo electrónico: ailed@ciget.cienfuegos.cu
Alberto Estrada Ramírez (Funcionario estatal)
Correo electrónico: alberto@deleg.perla.inf.cu
Dirección: Avenida 52 No 2316 % 23 y 25 Ciudad de Cienfuegos

Sancti Spiritus

Suyén Rodríguez (OCPI)
Correo electrónico: suyen@ciget.yayabo.inf.cu
Javier Romero Calero (Funcionario estatal)
Correo electrónico: javier@citma.yayabo.inf.cu
Dirección: Bartolomé Masó, esq Avenida de los Mártires, S Spíritus

Ciego de Ávila

Reysel Gutiérrez Rodríguez (OCPI)
Correo electrónico: reysel@ciget.camaguey.cu
reysel@ciget.fica.inf.cu
Alexander Flores Sánchez ((Funcionario estatal)
Correo electrónico: gec@citma.fica.inf.cu

Camagüey

Deisy Ávila Arias (OCPI)
Correo electrónico: deisy@ciget.fica.inf.cu
Telef: 297901
Zenía H. Sánchez Machado (Funcionaria estatal)
Correo electrónico: zenia@delnet.cmw.inf.cu
Dirección: Sección Provincial de la OCPI
General Gómez # 325 e/ Coronel Barreto y San Miguel, Camagüey,

Las Tunas

Yerenia Arias Mulet (OCPI)
Correo electrónico: yerenia@ciges.ltunas.inf.cu
Alfredo Barrameda Quesada (Funcionaria estatal)
Correo electrónico: barrameda@citma.ltunas.inf.cu

Holguín

Ana Didian González Alberteris.
Telef: 42 2203 y 46 8306
Correo electrónico: didian@ciget.holguin.inf.cu
Martha Morejón (Funcionaria estatal)
Correo electrónico: mar@citmahlg.holguin.inf.cu
Dirección: Calle 18 s/n e/t 1ra y Maceo, Reparto "El Llano", Holguín

Granma

Alberto Céspedes Aleaga (OCPI)
Correo electrónico: alberto@granma.inf.cu
Yamilé Arévalos (Funcionaria estatal)
Correo electrónico: directoruct@citma.granma.inf.cu

Santiago de Cuba

Yordanka Reyes Paneque.

Maricel Muxart Issac.

Yordanca Abón Guerra.

Telef: 62 6909

Correo electrónico: yordi@megacen.ciges.inf.cu

Yamilé Quevedo Borges (OCPI)

Correo electrónico: gestcien@citma.granma.inf.cu

directoruct@citma.granma.inf.cu

Tania Cedeño Blanch (Funcionaria estatal)

Correo electrónico: tania@citmasc.ciges.inf.cu

Dirección: Carnicería # 459 e/ Enramada y San Gerónimo, Santiago de Cuba.

Guantánamo

Ing. Rogelio Borrero Galán (OCPI)

Lic. Mariurvis Jimenez Dorado (OCPI)

Telef. 38 1139, 38 1196, Fax 38 3477, 38 1602

Correo electrónico: rogelio@ciget.gtmo.inf.cu, mariurvis@ciget.gtmo.inf.cu

Odalís Martínez Novella (Funcionaria estatal)

Correo electrónico: odalis@citma.gtmo.inf.cu

Dirección: Ahogados # 14 e/ 12 y 13 Norte, Rpto Caribe, Guantánamo.

Isla de la Juventud

Lourdes T. Fernández Ramírez (OCPI)

Correo electrónico: lourdes@cgsat.gerona.inf.cu

Olga Lidia Sandoval Hechavarría (Funcionaria Estatal)

Correo electrónico: olga@uct.gerona.inf.cu

Dirección: Calle 41 Nro. 4625 entre 48 y 54. Reparto 26 de Julio. Nueva Gerona.

CP 25100 Teléfono: 324736



AGENTES OFICIALES QUE BRINDAN SERVICIOS DE PROPIEDAD INDUSTRIAL

AGENTES OFICIALES.

Bufete Internacional, Consultores de Marcas y Patentes.

Casa Matriz

5ta. Avenida No. 16202, esquina 162, Miramar, Playa, Ciudad de La Habana.

Teléfonos: (537) 204 6749 Fax: (537) 204 6750

Sucursal Ciudad de La Habana

5ta. Avenida No. 4002. Esq. 40, Miramar, Playa, Ciudad de La Habana.

Teléfonos: (537) 204 5126 204 5127 204 5736 204 5737 Fax: (537) 204 5125

E-Mail: marcas@bufeteintch.cu violetah@bufeteintch.cu

Rebeca Babeth García Monroy

Violeta M. Herrera Cabrera

CONAS, Consultores Asociados.

5ta Avenida No. 2 201, esquina 22. Miramar, Playa, Ciudad de La Habana.

Teléfonos: (537) 204 0207 y 204 2988 Fax: (537) 204 4320

María Antonia Carrillo de Albornoz y Martínez

CLAIM S. A.,

Lamparilla No. 2, Lonja del Comercio. Oficina 6, La Habana Vieja. Ciudad de La Habana.

Teléfonos: 866 0755 866 0743 Fax: (537) 866 0746

Rogelio Rafael Valdés Pila

María Lourdes Ruiz Sotolongo

Annia Susana Rodríguez Sarraff

Cristina Cabranes Blanco

E-Mail: secretaria@claim.com.cu

Consultoría Jurídica Internacional.

Calle 16 No. 314, entre 3ra. y 5ta., Miramar, Playa, Ciudad de La Habana.

Teléfonos: (537) 204 2490 Fax: (537) 204 2303

Dania Teresita Gálvez Fernández

Reynold Sampedro Vázquez

LEX, S.A.,

Servicios Jurídicos de Marcas y Patentes.

Calle 1ra No. 1 001, esquina 10, Miramar, Playa, Ciudad de La Habana.

Teléfonos: (537) 204 9093 Fax: (537) 204 9593

Ada Acosta Martínez

Dánice Vázquez De Alvaré

Bufete de Servicios Especializados

Calle 23 y J. Vedado, Plaza de La Revolución, Ciudad de La Habana

Teléfonos: (537) 832 6813, 832 6024

Fax: (537) 66 2159

María Amparo Santana Calderín



Códigos para la identificación de los países . Según norma OMPI ST-3.

AF	Afganistán	EC	Ecuador		Estados Unidos
AL	Albania	EG	Egipto	NF	Islas Norfolk
DE	Alemania	SV	El Salvador	SB	Islas Salomón
HV	Alto Volta	AE	Emiratos Árabes Unidos	SJ	Islas Svalbard y Jan Mayen
AD	Andorra	ER	Eritrea	TC	Islas Turks y Caicos
AO	Angola	SK	Eslovaquia	VG	Islas Vírgenes (Británicas)
AI	Anguilla	SI	Eslovenia	VI	Islas Vírgenes (EE.UU.)
AQ	Antártica	ES	España	WF	Islas Wallis y Futuna
AG	Antigua y Barbuda	FM	Estados Federados de Micronesia	IL	Israel
AN	Antillas Holandesas	US	Estados Unidos de América	IT	Italia
SA	Arabia Saudita	EE	Estonia		
DZ	Argelia	ET	Etiopía		
AR	Argentina	MK	Ex República Yugoslava de Macedonia	JM	Jamaica
AM	Armenia			JP	Japón
AW	Aruba			JO	Jordania
AU	Australia	RU	Federación de Rusia		
AT	Austria	FJ	Fiji		
AZ	Azerbaiyán	PH	Filipinas	KH	Kampuchea
		FI	Finlandia	KZ	Kazajstán
		FR	Francia	KE	Kenya
				KI	Kiribati
BS	Bahamas			KW	Kuwait
BH	Bahrein			KG	Kyrguistán
BD	Bangladesh	GA	Gabón		
BB	Barbados	GM	Gambia		
BE	Bélgica	GE	Georgia		
BZ	Bélice	GH	Ghana	LA	Laos
BX	Benelux	GI	Gibraltar	LS	Lesotho
BJ	Benin	GD	Granada	LB	Líbano
BM	Bermudas	GR	Grecia	LR	Liberia
BT	Bhután	GL	Groenlandia	LY	Libia
BY	Bielorrusia	GP	Guadalupe	LI	Liechtenstein
BU	Birmania	GT	Guatemala	LT	Lituania
BO	Bolivia	GN	Guinea	LU	Luxemburgo
BA	Bosnia y Herzegovina	GQ	Guinea Ecuatorial		
BW	Botswana	GW	Guinea-Bissau		
BR	Brasil	GY	Guyana	MO	Macao
BN	Brunei Darussalam	GF	Guyana Francesa	MG	Madagascar
BG	Bulgaria			MY	Malasia
BF	Burkina Faso			MW	Malawi
BI	Burundi	HT	Haití	MV	Maldivas
		HL	Holanda	ML	Malí
		HN	Honduras	MT	Malta
CV	Cabo Verde	HK	Hong-Kong	MA	Marruecos
CM	Camerún	HU	Hungría	MQ	Martinica
CA	Canadá	IN	India	MU	Mauricio
CO	Colombia	ID	Indonesia	MR	Mauritania
KM	Comoras	IR	Irán	MX	México
CG	Congo	IQ	Iraq	MC	Mónaco
CI	Costa de Marfil	IE	Irlanda	MN	Mongolia
CR	Costa Rica	BV	Isla Bouvet	MS	Montserrat
HR	Croacia	IS	Islandia	MZ	Mozambique
CU	Cuba	KY	Islas Caimán	MM	Myanmar
TD	Chad	CC	Islas Cocos		
CZ	Checoslovaquia	CK	Islas Cook		
CL	Chile	CX	Islas Christmas	NA	Namibia
CN	China	FK	Islas Falkland	NR	Nauru
CY	Chipre	FO	Islas Faroe	NP	Nepal
		GS	Islas Georgia y Sandwich Meridionales	NI	Nicaragua
				NE	Níger
DK	Dinamarca	HM	Islas Heard y Mc Donald	NG	Nigeria
DJ	Djibouti	MP	Islas Marianas Boreales	NU	Niue
DM	Dominica	MH	Islas Marshall	NO	Noruega
		UM	Islas menores remotas de los		

NC	Nueva Caledonia	TH	Tailandia
PG	Nueva Guinea Papua	TW	Taiwán
NZ	Nueva Zelandia	TJ	Tayikistán
		IO	Territorio Británico del Océano Índico
		TF	Territorios Australes Franceses
EP	Oficina Europea de Patentes	TP	Timor Oriental
IB	Oficina Internacional de la OMPI	TG	Togo
OM	Omán	TK	Tokelau
WO	OMPI	TO	Tonga
OA	Org. Africana de la Propiedad Intelectual	TT	Trinidad y Tobago
AP	Org. Regional Africana de la Propiedad Industrial	TN	Túnez
		TM	Turkmenistán
		TR	Turquía
		TV	Tuvalu
NL	Países Bajos	SU	U.R.S.S.
PK	Pakistán	UA	Ucrania
PA	Panamá	UG	Uganda
PY	Paraguay	UY	Uruguay
PE	Perú	UZ	Uzbekistán
PN	Pitcairn		
PF	Polinesia Francesa	VU	Vanuatu
PL	Polonia	VA	Vaticano
PT	Portugal	VE	Venezuela
PR	Puerto Rico	VN	Viet Nam
		YE	Yemen
QA	Qatar	YD	Yemen Democrata
		YU	Yugoslavia
GB	Reino Unido	ZR	Zaire
CF	República Centroafricana	ZM	Zambia
KR	República de Corea	ZW	Zimbabwe
MD	República de Moldova		
DO	República Dominicana		
KP	República Popular Democrática de Corea		
TZ	República Unida de Tanzania		
RE	Reunión		
RH	Rhodesia del Sur		
RO	Rumania		
RW	Rwanda		
EH	Sahara Occidental		
KN	Saint Kitts y Nevis		
AS	Samoa Americana		
SM	San Marino		
PM	San Pierre y Miquelon		
VC	San Vicente y las Granadinas		
SH	Santa Helena		
LC	Santa Lucía		
ST	Santo Tomé y Príncipe		
SN	Senegal		
SC	Seychelles		
SL	Sierra Leona		
SG	Singapur		
SY	Siria		
SO	Somalia		
WS	Somoa		
LK	Sri Lanka		
ZA	Sudáfrica		
SD	Sudán		
SE	Suecia		
CH	Suiza		
SR	Suriname		
SZ	Swazilandia		