



# Boletín OFICIAL

OFICINA CUBANA DE LA PROPIEDAD INDUSTRIAL



REPÚBLICA  
DE CUBA

OC  
PI

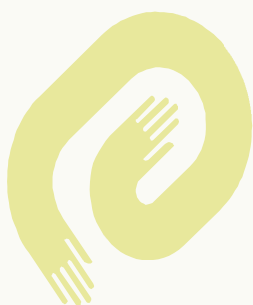
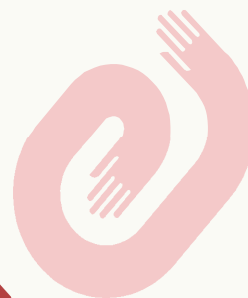

CU ISSN 1028 - 1452



# Boletín OFICIAL

OFICINA CUBANA DE LA PROPIEDAD INDUSTRIAL



REPÚBLICA  
DE CUBA

MINISTERIO DE CIENCIA  
TECNOLOGÍA Y MEDIO AMBIENTE



## Boletín Oficial 241 Mayo 2008

Publicación de:  
**MARCAS Y OTROS SIGNOS DISTINTIVOS,  
INVENCIONES Y MODELOS INDUSTRIALES.**

Año CVII  
Núm. 241

Mayo de 2008  
Puesto en circulación: 30 de Junio de 2008

CU ISSN 1028 - 1452  
Número Normalizado Internacional  
de Publicaciones en Serie  
(International Standard Serial Number)

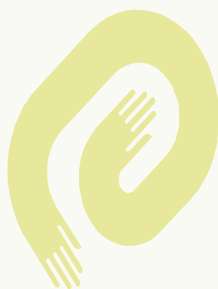

CU ISSN 1028 - 1452



## ÍNDICE GENERAL

<b>MARCAS Y OTROS SIGNOS DISTINTIVOS. CONCEDIDAS</b>	
Códigos numéricos.	6
Emblemas Empresariales.	7
Lemas Comerciales	7
Marcas Comerciales.	7
Nombres Comerciales	9
<b>ESTADOS LEGALES. MARCAS Y OTROS SIGNOS DISTINTIVOS.</b>	
Abandono por no pago de concesión	10
Abandono por transitoria	12
Anotación de licencias	14
Caducidad por término de vigencia	14
Cambio de dirección del titular	20
Cambio de nombre	22
Corrección de errores	24
Fusiones	24
Renovaciones	25
Traspasos	33
<b>ARREGLO DE MADRID</b>	<b>35</b>
<b>ESTADOS LEGALES. JURÍDICO.</b>	
Caducidad por falta de uso	43
Recursos de alzada. Concesiones parciales	43
Índice de caducidad parcial por falta de uso con lugar . Madrid	43
<b>INVENCIONES</b>	
Códigos numéricos.	45
Norma Cubana ST-16	46
Certificados de Patentes y de Autor de Invenciones.	47
<b>ESTADOS LEGALES. INVENCIONES</b>	
Abandonadas	52
Fusión	53
Renovaciones	53

<b>SOLICITUDES DE CERTIFICADOS DPATENTESDE INVENCION DECRETO LEY 160 Certificado de Patentes de Invención</b>	<b>54</b>
<b>MODELOS INDUSTRIALES Certificado de Patentes de Modelos Industriales</b>	<b>62</b>
<b>ESTADOS LEGALES. MODELOS INDUSTRIALES Renovados</b>	<b>67</b>
<b>ÍNDICES INFORMATIVOS. INVENCIONES.</b>	
<b>Nominal.</b>	<b>69</b>
<b>Numérico.</b>	<b>70</b>
<b>Sistemático.</b>	<b>71</b>
<b>ÍNDICES INFORMATIVOS. DECRETO LEY 160</b>	
<b>Nominal.</b>	<b>72</b>
<b>Numérico.</b>	<b>73</b>
<b>Sistemático.</b>	<b>74</b>
<b>ÍNDICES INFORMATIVOS. MODELOS INDUSTRIALES</b>	
<b>Nominal.</b>	<b>75</b>
<b>Numérico.</b>	<b>75</b>
<b>Sistemático.</b>	<b>75</b>
<b>NOTA ACLARATORIA</b>	<b>76</b>
<b>SECCIONES PROVINCIALES, PUESTOS DE TRABAJO Y FUNCIONARIOS ESTATALES.</b>	<b>77</b>
<b>AGENTES OFICIALES.</b>	<b>80</b>
<b>CÓDIGOS POR PAÍSES.</b>	<b>81</b>



# CONCEDIDAS

## Marcas y otros signos distintivos

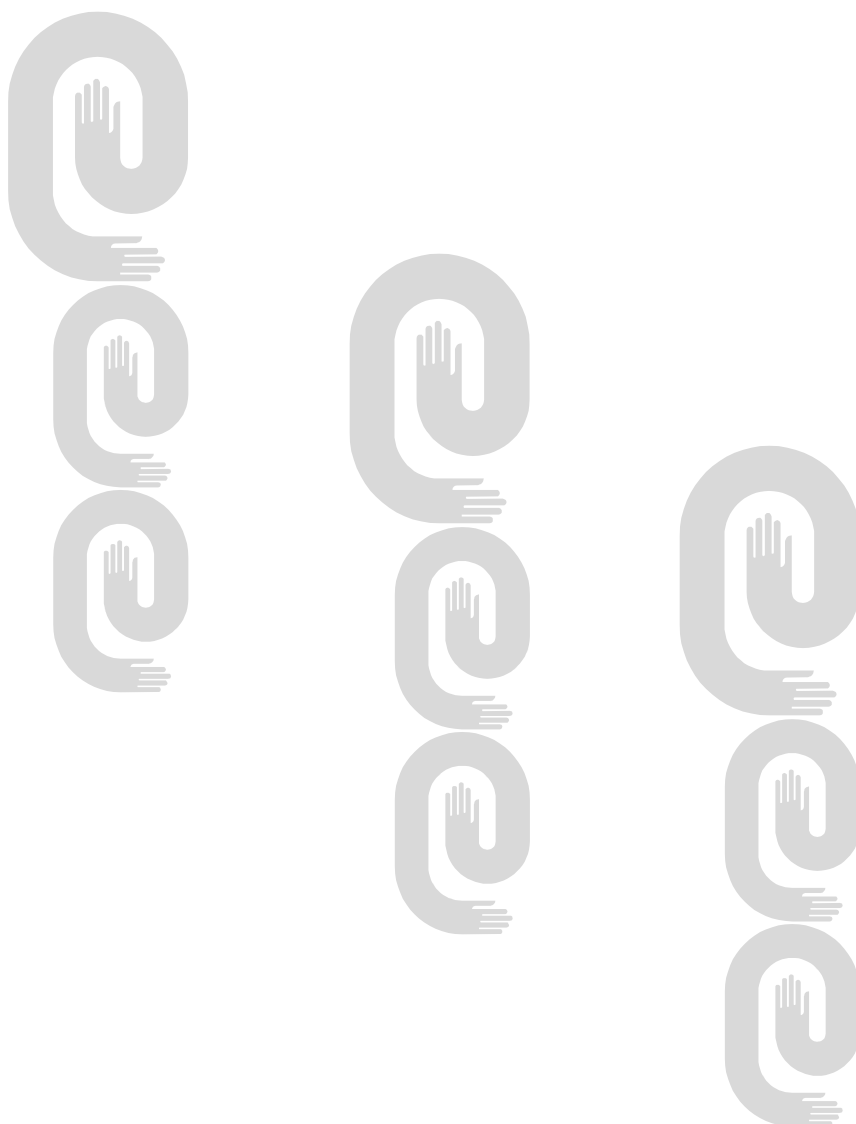



**Códigos numéricos para identificación de datos .  
Según norma OMPI ST-60  
Marcas y otros signos distintivos**

**Marcas Comerciales, Nombres Comerciales, Lemas Comerciales, Rótulos de Establecimientos y Emblemas Empresariales**

- (111)** Número de serie del registro.
- (151)** Fecha de registro.
- (170)** Duración del registro.
- (180)** Vigencia.
- (190)** Código del país que registra.
- (210)** Número de serie de la solicitud.
- (220)** Fecha de presentación.
- (310)** Número de serie asignado a la primera solicitud.
- (320)** Fecha de presentación de la primera solicitud.
- (330)** Código de la Norma de la OMPI ST.3 identificando a la oficina nacional o regional donde se presentó la primera solicitud o la organización donde se hizo la primera solicitud.
- (510)** Actividades que divulga.
- (511)** Clasificación Internacional de productos y servicios.
- (531)** Clasificación de los elementos figurativos de las marcas.
- (540)** Diseño.
- (561)** Denominación de la marca.
- (591)** Información relativa a los colores reivindicados.
- (730)** Nombre del solicitante o concesionario y país de origen.
- (740)** Agente oficial o mandatario.

**MARCAS COMERCIALES**

**Concedidas**

**Emblema**

<b>No_Reg</b>	<b>Denominación</b>	<b>Titular</b>	<b>Clases</b>	<b>Pub_Sol</b>
2006-0042	ECOSAVE	DIRECCIÓN DE PROTECCIÓN FITOSANITARIA DE MATANZAS CU		15/12/2006
2006-0052	E M P R E S A AGROPECUARIA MILITAR DEL OESTE DE LA HABANA EAMOH	EMPRESA AGROPECUARIA MILITAR DEL OESTE DE LA HABANA (EAMOH) CU		23/01/2007
<b>Lemas</b>				
2006-0040	PRIMERO REFACCIONES	EN GONHERMEX, S.A. DE C.V. MX		23/01/2007
<b>Marcas</b>				
2003-0578	POLICOSANOL	LABORATORIOS DALMER S.A. CU	05, 30	/ /
2006-0089	INTEL.LEAP AHEAD	INTEL CORPORATION US	09, 16, 41, 42	/ /
2006-0250	SO COOL	GREAT WALL MOTOR COMPANY LIMITED CN	12	23/02/2007
2006-0251	PEGASUS	GREAT WALL AUTOMOBILE HOLDING COMPANY LIMITED CN	12	23/02/2007
2006-0267	CCOA	COMPAÑÍA CONTRATISTA DE OBRAS PARA LA AVIACIÓN S.A. (CCOA S.A) CU	36, 42	18/07/2006
2006-0290	BOUCHERON	BOUCHERON HOLDING FR	09, 14, 16, 18, 20, 25	23/02/2007
2006-0293	PARKER	PARKER INTANGIBLES LLC US	09	15/12/2006
2006-0330	TIMework	TELEVES INTERNACIONAL, S.A. DE C.V. MX	09	23/01/2007
2006-0410	YUSIPU	NINGBO GLOBAL LAMP CO., LTD. CN	11	23/02/2007
2006-0464	GAP	GAP (ITM) INC. US	25	23/01/2007
2006-0502	ECOSAVE	DIRECCIÓN DE PROTECCIÓN FITOSANITARIA DE MATANZAS CU	42	15/12/2006
2006-0504	NUTRENA	CARGILL, INCORPORATED US	31	15/12/2006
2006-0509	SUN RIPENED TOBACCO	BRITISH AMERICAN TOBACCO (BRANDS) INC. US	34	15/12/2006
2006-0523	ETONIC	ETONIC WORLDWIDE, LLC US	18, 25, 28	23/01/2007
2006-0525	MINUANO	JBS S.A. BR	03	23/02/2007
2006-0536	LA MARCONA	MOLINA Y CIA, C.A. VE	30	/ /
2006-0540	UVITA DE PLATA	R.P.B.S.A. AR	33	15/12/2006
2006-0551	ARBICOLOR	ARBICOLOR, S.A. PA	02	15/12/2006
2006-0568	MAMBÍ	EMPRESA CUBANA EXPORTADORA DE ALIMENTOS Y PRODUCTOS VARIOS COMERCIANDO COMO: CUBAEXPORT CU	30	15/12/2006

<b>No_Reg</b>	<b>Denominación</b>	<b>Titular</b>	<b>Clases</b>	<b>Pub_Sol</b>
2006-0571	AL-FAKHER	AL-FAKHER FOR TOBACCO TRADING & AGENCIES CO., LTD (SOCIEDAD CONSTITUIDA DE ACUERDO CON LAS LEYES DE JORDANIA) JO	16, 34	15/12/2006
2006-0573	KUPRES	EMPRESA INDUSTRIAL NACIONAL PRODUCTORA DE UTENSILIOS DOMÉSTICOS «1RO. DE MAYO» CU	11, 21	15/12/2006
2006-0612	SELECTRON	BRELI, S.A. PA	09, 11, 18	23/01/2007
2006-0627	CUBANITA	EMPRESA DE CÍTRICOS «VICTORIA DE GIRÓN» CU	26, 29, 31, 32, 35, 39	23/01/2007
2006-0648	TECTION	CASTROL LIMITED. GB	04	23/01/2007
2006-0649	PUSKA	PUSKA PNEUMATIC, S.A. ES	07	23/01/2007
2006-0658	GRUMASA	ENRIQUE MARTINÓN ARMAS ES	35, 36, 37, 39, 41, 43	23/01/2007
2006-0664	ANGLAMOL	THE LUBRIZOL CORPORATION US	01	23/01/2007
2006-0689	INFOJOBS	ANUNTIS SEGUNDAMANO HOLDINGS, S.L. ES	35, 38	23/01/2007
2006-0712	MURALLA	CORPORACIÓN HABANOS, S.A. CU	34	23/02/2007
2006-0713	OFICIOS	CORPORACIÓN HABANOS, S.A. CU	34	23/02/2007
2006-0714	MERCADERES	CORPORACIÓN HABANOS, S.A. CU	34	23/02/2007
2006-0734	HEAVYQUIP	CRAWLER PARTS, INC. D/B/A HEAVYQUIP US	35, 37	23/02/2007
2006-0738	CASA DE LA MÚSICA HABANA	EMPRESA DE GRABACIONES Y EDICIONES MUSICALES, COMERCIANDO COMO: EGREM CU	16, 25, 34, 35, 41, 43	23/02/2007
2007-0098	CASINO	EMPRESA CONFECCIONES PUNTEX CU	25	06/04/2007
2007-0099	ONCE ONCE	EMPRESA CONFECCIONES PUNTEX CU	25	06/04/2007
2007-0100	ORION	EMPRESA CONFECCIONES PUNTEX CU	25	06/04/2007
2007-0101	GU-GU	EMPRESA CONFECCIONES PUNTEX CU	25	06/04/2007
2007-0102	FLAMINGO	EMPRESA CONFECCIONES PUNTEX CU	25	06/04/2007
2007-0103	DAIRY	EMPRESA CONFECCIONES PUNTEX CU	25	06/04/2007
2007-0105	GLAMOUR	EMPRESA CONFECCIONES PUNTEX CU	25	06/04/2007
2007-0106	BLANCANIEVES	EMPRESA CONFECCIONES PUNTEX CU	25	06/04/2007
2007-0107	TRICANA	EMPRESA CONFECCIONES PUNTEX CU	25	06/04/2007
2007-0108	LIDER	EMPRESA CONFECCIONES PUNTEX CU	25	06/04/2007
2007-0109	SATURNO	EMPRESA CONFECCIONES PUNTEX CU	25	06/04/2007
2007-0110	BALLET	EMPRESA CONFECCIONES PUNTEX CU	25	06/04/2007
2007-0111	TACA	EMPRESA CONFECCIONES PUNTEX CU	25	06/04/2007
2007-0112	SCARLET	EMPRESA CONFECCIONES PUNTEX CU	25	06/04/2007

<b>No_Reg</b>	<b>Denominación</b>	<b>Titular</b>	<b>Clases</b>	<b>Pub_Sol</b>
2007-0113	TRÓPICO	EMPRESA CONFECCIONES PUNTEX CU	25	06/04/2007
2007-0114	PUNTEX	EMPRESA CONFECCIONES PUNTEX CU	25	06/04/2007
2007-0165	FLEX	EMPRESA CONFECCIONES PUNTEX CU	25	20/06/2007
2007-0166	A ARGOS	EMPRESA CONFECCIONES PUNTEX CU	25	20/06/2007
2007-0167	VICTORIA	EMPRESA CONFECCIONES PUNTEX CU	25	18/05/2007
2007-0168	SEDANITA	EMPRESA CONFECCIONES PUNTEX CU	25	//
2007-0169	TRITÓN	EMPRESA CONFECCIONES PUNTEX CU	25	//
2007-0170	SIRENA	EMPRESA CONFECCIONES PUNTEX CU	25	//
2007-0171	ROBLE	EMPRESA CONFECCIONES PUNTEX CU	25	//
<b>Nombres</b>				
2006-0032	ENVOCC	EMPRESA DE ENVASES OCCIDENTE CU		23/01/2007
2006-0035	HEBER BIOTEC, S.A.	HEBER BIOTEC S.A. CONSEJO DE ESTADO CU		23/01/2007

**Abandonados por no pago de concesión****Emblemas**

No_Solic	Fecha	Clases	Denominación	Titular
2006-0006	2008.03.24		MONTÁN	EMPRESA CONSTRUCTORA DE OBRAS DEL TURISMO NO. 1
2006-0008	2008.03.24		SETAC	EMPRESA DE SERVICIOS A TRABAJADORES DEL MICON
2006-0024	2008.03.24		8 M	EMPRESA FARMACÉUTICA «8 DE MARZO»
2006-0035	2008.03.24		DESOFT	EMPRESA NACIONAL DE SOFTWARE, CONOCIDA COMO DESOFT S.A.

**Lemas**

2006-0004	2008.03.24		ARTE, REALIZACIÓN Y DESARROLLO	EMPRESA CONSTRUCTORA DE OBRAS DEL TURISMO NO. 1
2006-0005	2008.03.24		SU NECESIDAD NOS UNE	EMPRESA DE SERVICIOS A TRABAJADORES DEL MICON
2006-0022	2008.03.24		UN ESPACIO GRÁFICO AL SERVICIO DEL MUNDO	EMPRESA COMERCIALIZADORA PUBLICIGRAF. UNIÓN INTEGRACIÓN POLIGRÁFICA. MINIL

**Marcas**

1263/96	2008.03.12	02	VITRAL-KARY	ASOCIACIÓN ECONÓMICA INTERNACIONAL VITRAL-KARY
2000-0177	2008.03.04	39	N A V I E R A PETROCOST	ORGANIZACIÓN ECONÓMICA ESTATAL NAVIERA PETROCOST
2000-1631	2008.03.12	35	MIRAMAR TRADE CENTER	INMOBILIARIA MONTEBARRETO S.A.
2004-0390	2008.03.12	37	SERMEI	EMPRESA DE SERVICIOS TÉCNICOS Y ESPECIALIZADOS CIENFUEGOS
2005-0401	2008.03.12	41	AACH COSMOS	NANCY MILENY ROCHE LAMAS
2005-0770	2008.03.06	20, 21, 26	STILO	HOLSON CORPORATION, S.A.
2006-0087	2008.03.24	09, 35, 42	DATYS TECNOLOGÍA & SISTEMAS	ACITED IMPRESOS DE SEGURIDAD MINIT
2006-0245	2008.03.24	35	R & A RADO Y ASOCIADOS	RADO Y ASOCIADOS, S.A.
2006-0340	2008.03.24	35, 39	CP	EMPRESA CENTRAL DE ABASTECIMIENTO Y VENTA DE EQUIPOS DE TRANSPORTE PESADO Y SUS PIEZAS, TRANSIMPORT
2006-0354	2008.03.24	10	E-20	EMPRESA IMPORTADORA EXPORTADORA DE ABASTECIMIENTO TÉCNICO (EMIA)
2006-0368	2008.03.24	09, 35, 39, 41, 42	DESOFT	EMPRESA NACIONAL DE SOFTWARE, CONOCIDA COMO DESOFT S.A.
2006-0374	2008.03.06	09, 16, 35, 38	DIGIWEBTEXT	MOSSEL (JAMAICA) LIMITED
2006-0485	2008.03.10	05	RICLASIP	GRÜNENTHAL GMBH
2006-0007	2008.03.24		SERVISIME	EMPRESA DE SERVICIOS DEL SIME «SERVISIME»
2006-0021	2008.03.24		DESOFT	EMPRESA NACIONAL DE SOFTWARE, CONOCIDA COMO DESOFT S.A.

<b>No_Solic Rótulos</b>	<b>Fecha</b>	<b>Denominación</b>	<b>Titular</b>
2006-0010	2008.03.24	CP	EMPRESA CENTRAL DE ABASTECIMIENTO Y VENTA DE EQUIPOS DE TRANSPORTE PESADO Y SUS PIEZAS, TRANSIMPORT
2006-0013	2008.03.24	DESOFT	EMPRESA NACIONAL DE SOFTWARE, CONOCIDA COMO DESOFT S.A.

## Abandono por transitoria

## Emblemas

No_Solic	Fecha	Clases	Denominación	Titular
2000-0029	2007.12.26		GEMA	GRUPO EMPRESARIAL DE ALIMENTOS GEMA
2001-0009	2007.12.26		EMAC	EMPRESA DE MANTENIMIENTO Y CONSTRUCCIÓN LAS TUNAS
<b>Lemas</b>				
2000-0021	2007.12.26		RAÍCES CUBANAS	HERNÁNDEZ CABALLERO, ROBERTO
2000-0023	2007.12.26		DAVID CALZADO Y SU CHARANGA HABANERA	CALZADO ALMENAREZ, DAVID
2000-0024	2007.12.26		SON JÓVENES Y CLÁSICOS	SERGIO MARCIANO PEREDA RODRÍGUEZ
2000-0034	2007.12.26		UN PASO FIRME POR LA VIDA	EMPRESA CALZADO TEXTIL-GOMA HUMBERTO LAMOTHE CORONADO
27/95	2006.01.03		CVS La cura contra los virus	ANGEL YURI FERNÁNDEZ-RUBIO FERNÁNDEZ Y PEDRO ENRIQUE GARCÍA ACOSTA
40/99	2006.01.23		CLAVE CUBANA	NAVARRO VILLAR ORLANDO ANDRES
<b>Marcas</b>				
1242/97	2007.12.26	42	TRANSCONSUL	CONSULTORÍA JURÍDICA TRANSCONSUL
1311/99	2007.12.26	42	LAQUIMET	EMPRESA DE ANÁLISIS, VERIFICACIÓN TÉCNICA Y ENERGÉTICA FERROVIARIA
1444/99	2007.12.26	42	TECNOTRANS	PROVEEDORA GENERAL DEL TRANSPORTE DE CIUDAD DE LA HABANA
1458/98	2007.12.26	30	SIMBI	EMPRESA PECUARIA BACURANAO
1459/98	2007.12.26	29	SIMBI	EMPRESA PECUARIA BACURANAO
1573/99	2007.05.27	03	AROMAS DE CALIS	UNIÓN SUCHEL
2000-0187	2007.12.26	05	BELDAD	EMPRESA SALINERA DE GUANTÁNAMO
2000-0189	2007.12.26	30	SALAMERA	EMPRESA SALINERA DE GUANTÁNAMO
2000-0190	2007.12.26	05	SARAY	EMPRESA SALINERA DE GUANTÁNAMO
2000-0194	2007.12.26	01	ORYX	THE ADDAX & ORYX GROUP LTD.
2000-1145	2007.12.26	35, 36	bec	BANCO EXTERIOR DE CUBA
2000-1537	2007.12.26	29	COTORRÍN	EMPRESA DE PRODUCTOS LÁCTEOS CRISTÓBAL LABRA
2003-0164	2006.02.22	09, 42	SICETEX	EMPRESA MAYORISTA CENTRAL TEXTIL Y CALZADO
2095/99	2007.12.26	36	ASAT	AGENCIA DE SERVICIOS ADUANALES Y DE TRANSPORTE, ASAT
<b>Nombres</b>				
10/98	2006.01.23		AGUAS DEL OESTE DE LA HABANA	AGUAS DEL OESTE DE LA HABANA
2001-0028	2006.02.23		ABAPET	EMPRESA IMPORTADORA DE ABASTECIMIENTO PARA EL PETRÓLEO ABAPET

<b>No_Solic</b>	<b>Fecha</b>	<b>Denominación</b>	<b>Titular</b>
40/97	2006.02.24	AGENCIA EMPLEADORA DE SERVICIOS E INMOBILIARIA, AGESEI	AGENCIA EMPLEADORA DE SERVICIOS E INMOBILIARIA, AGESEI
70/97	2006.01.23	AGENCIA DE SISTEMAS Y SERVICIOS CONTABLES ASISEC	ASISEC
71/97	2006.01.03	AGENCIA DE SERVICIOS DE TRANSPORTE Y ADUANA ASTRAD	AGENCIA DE SERVICIOS DE TRANSPORTE Y ADUANA, ASTRAD
75/97	2006.01.03	FIRMA COMERCIAL IMPORTADORA PESMAR	FIRMA COMERCIAL IMPORTADORA PESMAR
80/97	2006.01.03	NAVIERA POSEIDÓN	NAVIERA POSEIDÓN

## Anotación de licencia

No_Solic	F_Vigenc	Clase	Denominación	Titular	Licenciatarario	Fecha
210972	2016.12.16	32	CONCHITA	EMPRESA DE CONSERVAS Y VEGETALES LA CONCHITA	CORPORACIÓN CIMEX, S.A.	2008.03.17

## Caducidad por términos de vigencia

## Lemas

No_Solic	Denominación	Clases	F_Vigencia
153457	DISFRUTE DE LA VIDA TOMANDO MILLER HIGH LIFE		2005.03.07
156691	BANK OF AMERICA		2006.04.06
160739	MILLER HIGH LIFE		2006.03.15
211626	USTED ES SIEMPRE BIENVENIDO EN WALGREEN		2006.07.04
26/96	LIMPIA A FONDO Y PULE MAS		2006.07.17
5/95	CON TODO EL SABOR DEL CARIBE		2005.01.17

## Marcas

1001/95	AÑIL	03	2005.06.15
101/97	FRUTI-SEL	31	2007.01.30
1063/95	ARCOIRIS	16	2005.06.26
1150/95	FAUNUS	42	2005.07.14
1241/97	ALMIQUI	25	2007.08.12
1246/97	ACAPULCO NECTARS	32	2007.08.12
1247/97	GLU GLU	32	2007.08.12
1248/97	DUNHAM-BUSH	11	2007.08.12
1249/97	LIPOFACTOR	03	2007.08.12
1250/97	LIPOFACTOR	05	2007.08.12
1252/97	POLAROID	42	2007.08.12
1253/97	POLAROID	01	2007.08.12
1254/97	HYDROCLEAR	04	2007.08.12
125427	PHILIPS	09	2006.08.24
1255/97	HARICUB	30	2007.08.14
125645	LA SIN RIVAL	30	2007.03.22
1257/97	GRAN ENCICLOPEDIA HISPÁNICA ESPASA	09	2007.08.15
1258/97	GRAN ENCICLOPEDIA HISPÁNICA ESPASA	16	2007.08.15
1261/97	RENOLITH	19	2007.08.15
1263/97	MAGNATEC	04	2007.08.15
1264/97	BPA	36	2007.08.15
1265/97	FORDEX	05	2007.08.15

<b>No_Solic</b>	<b>Denominación</b>	<b>Clases</b>	<b>F_Vigencia</b>
1267/97	SIEGFRIED RHEIN	35	2007.08.18
1270/97	NAT	41	2007.08.19
1271/97	NAT	09	2007.08.19
1273/97	FIAC	07	2007.08.20
1274/97	COEMAR	11	2007.08.20
1280/97	ELECTRÓNICA GENERAL	07	2007.08.21
1281/97	ELECTRÓNICA GENERAL	09	2007.08.21
1282/97	ELECTRÓNICA GENERAL	07	2007.08.21
1283/97	ELECTRÓNICA GENERAL	09	2007.08.21
1286/97		18	2007.08.21
1288/97		25	2007.08.21
1290/97		28	2007.08.21
1295/97	M&M'S	30	2007.08.21
1297/97		14	2007.08.21
1304/97	KARLA	05	2007.08.22
1306/97	NAKED	16	2007.08.26
1307/97	NAKED	16	2007.08.26
1308/97	CHIQUITA	16	2007.08.26
1309/97	CHIQUITA	16	2007.08.26
1310/97	CHIQUITA	16	2007.08.26
1311/97	NAKED	05	2007.08.26
1312/97	NAKED	05	2007.08.26
1313/97	CHIQUITA	05	2007.08.26
1314/97	CHIQUITA	05	2007.08.26
1315/97	CHIQUITA	05	2007.08.26
1316/97	CHIQUITA	32	2007.08.26
1317/97	NAKED	32	2007.08.26
1318/97	NAKED	32	2007.08.26
1319/97	CHIQUITA	32	2007.08.26
1320/97	CHIQUITA	32	2007.08.26
1321/97	CHIQUITA	28	2007.08.26
1322/97	NAKED	28	2007.08.26
1323/97	NAKED	28	2007.08.26

<b>No_Solic</b>	<b>Denominación</b>	<b>Clases</b>	<b>F_Vigencia</b>
1324/97	CHIQUITA	28	2007.08.26
1325/97	CHIQUITA	28	2007.08.26
1327/97	CHIQUITA	25	2007.08.26
1328/97	CHIQUITA	25	2007.08.26
1329/97	CHIQUITA	25	2007.08.26
1330/97	NAKED	25	2007.08.26
1331/97	CHIQUITA	31	2007.08.26
1332/97	CHIQUITA	31	2007.08.26
1333/97	CHIQUITA	31	2007.08.26
1334/97	NAKED	31	2007.08.26
1335/97	NAKED	31	2007.08.26
1336/97	AMIGO	31	2007.08.26
1337/97	AMIGO	31	2007.08.26
1338/97	CHICO	31	2007.08.26
1339/97	CHICO	31	2007.08.26
1340/97	CONSUL	31	2007.08.26
1341/97	CONSUL	31	2007.08.26
1342/97	CHIQUITA	35	2007.08.26
1343/97	CHIQUITA	35	2007.08.26
1344/97	CHIQUITA	35	2007.08.26
1345/97	CHIQUITA	16	2007.08.26
1346/97	CHIQUITA	18	2007.08.26
1347/97	CHIQUITA	18	2007.08.26
1348/97	CHIQUITA	29	2007.08.26
1349/97	CHIQUITA	29	2007.08.26
1350/97	CHIQUITA	29	2007.08.26
1351/97	NAKED	29	2007.08.26
1352/97	NAKED	29	2007.08.26
1353/97	CHIQUITA	30	2007.08.26
1354/97	CHIQUITA	30	2007.08.26
1355/97	CHIQUITA	30	2007.08.26
1356/97	NAKED	30	2007.08.26
1357/97	NAKED	25	2007.08.26

<b>No_Solic</b>	<b>Denominación</b>	<b>Clases</b>	<b>F_Vigencia</b>
1358/97	PUR-O-CLIM, LA LLAVE DEL AIRE LIMPIO	09	2007.08.27
1359/97	PUR-O-CLIM, LA LLAVE DEL AIRE LIMPIO	06	2007.08.27
1360/97	PUR-O-CLIM, LA LLAVE DEL AIRE LIMPIO	19	2007.08.27
1364/97	CLO 5	05	2007.08.27
1365/97	DANES INTERNACIONAL	05	2007.08.27
1368/97	EPA	30	2007.08.27
1370/97	JIVE	30	2007.08.27
1371/97	KIMY	30	2007.08.27
1374/97	ROLLER	30	2007.08.27
1378/97		35	2007.08.27
1381/97	MADEFIBRA	19	2007.08.28
1382/97	CENTIS	05	2007.08.28
1383/97	SONRISA	32	2007.08.29
1385/97	COLOSO	32	2007.08.29
1477/96	RIGHT GUARD	03	2006.09.02
153323	COLEMAN	11	2006.10.19
157609	DU PONT	13	2007.08.22
175/96	-T—BASIS-	42	2006.01.16
1952/95	DOCEFAL	05	2005.11.27
2010/95	ECAR	39	2005.11.28
202/87	LEOVILLE	33	2007.07.28
2026/95	BELMONT	30	2005.11.29
2027/95	IL GASTRONOMICO	30	2005.11.29
2028/95	CLICK	30	2005.11.29
2036/95	D'AMPEZZO	30	2005.11.29
2037/95	BRIZZ	30	2005.11.29
205371	ROSSI	33	2005.11.04
210008A	CAPITOL	15	2006.07.02
211247	GOOD-YEAR	07	2006.01.18
214647	MAGNO	33	2006.10.22
215689	ENERGOL	04	2007.01.19
217036	TEMGESIC	05	2007.05.25
217068	LAF	03	2006.08.12

<b>No_Solic</b>	<b>Denominación</b>	<b>Clases</b>	<b>F_Vigencia</b>
217680	LAIKA	31	2007.01.15
218/87	LATINO	09	2007.08.15
221632	NOVO LENTA	05	2004.08.24
230/87	CURANTYL	05	2007.08.31
231/87	LADIKAN	05	2007.08.31
232/87	WHITE HORSE	33	2007.08.31
284/96	L'ART DU CORPS	03	2006.02.01
330/97	SIOPEL	05	2007.03.28
334/97		32	2007.03.28
335/97		33	2007.03.28
346/96	JUREMA	29	2006.02.09
358/96	LOPROX	05	2006.02.09
506/95	BOHEMIA	16	2005.03.20
530/96	DTEL	37	2006.03.18
531/96	DTel	28	2006.03.18
687/94	EDMUNDO DANTES	30	2004.07.08
693/95	HIT	32	2005.04.21
694/95	HIT	32	2005.04.21
720/97	BALSAMIN	30	2007.05.29
757/95	ITANA	04	2005.05.05
77/96	HOME THEATRE	09	2006.01.10
789/95	CATCHIT	25	2005.05.15
790/95	DORCO	25	2005.05.15
792/95	JULIANA	25	2005.05.15
793/95	PUCCINI	25	2005.05.15
794/95	HUNTER RUN	25	2005.05.15
798/95	HOT LINE	25	2005.05.15
799/96	BMG ENTERTAINMENT	41	2006.05.07
802/97	COLIBRI	30	2007.06.11
806/95	MOLY-VEN	04	2005.05.16
809/95	TROPICANA	32	2005.05.16
812/95	ANIS LA CASTELLANA	33	2005.05.16
813/95	TILARIN	05	2005.05.16

<b>No_Solic</b>	<b>Denominación</b>	<b>Clases</b>	<b>F_Vigencia</b>
814/95	GLUCASIL	03	2005.05.16
815/95	GLUCASIL	01	2005.05.16
816/95	FREEDOM	34	2005.05.16
818/95	ROMIKA	25	2005.05.16
819/95	HT	04	2005.05.16
91/96	PUBLICA	16	2006.01.11
911/94	JUANITA MATEO	18	2004.09.05
931/95	COLLECTMCI	38	2005.06.05
934/95	AVIA	25	2005.06.05
936/95	BONGO	25	2005.06.05
982/95	CRESSI-SUB	11	2005.06.14
428/97	BENDIX	07	2007.05.19
<b>Nombres</b>			
11/96	CAMIONES SANCTI SPÍRITUS		2006.01.15
33/94	METROTEX		2004.05.25
43/97	CULTURA COMUNITARIA CENTRO NACIONAL		2007.06.17
54/97	HARYDER		2007.08.13
56/97	FORCUBA		2007.08.19

**Cambio de dirección del titular****Marcas**

<b>No_Solic</b>	<b>Denominación</b>	<b>Titular</b>	<b>Nueva_Dirección</b>
114/99	RON ZACAPA CENTENARIO	RUM CREATION & PRODUCTS, INC	P.O Box 3152, Road Town, Tortola
115/99	ZACAPA CENTENARIO	RUM CREATION & PRODUCTS, INC	P.O Box 3152, Road Town, Tortola
1161/98	ENDOCEPCION	BAYER SCHERING PHARMA AKTIENGESELLSCHAFT	Müllerstrasse 178 13353 Berlin
1227/98	ZACAPA CENTENARIO	RUM CREATION & PRODUCTS, INC	P.O Box 3152, Road Town, Tortola
167338	VICKERS	EATON HYDRAULICS INC	1111 Superior Avenue, Cleveland, Ohio 44114
167339	VICKERS	EATON HYDRAULICS INC	1111 Superior Avenue, Cleveland, Ohio 44114
167340	VICKERS	EATON HYDRAULICS INC	1111 Superior Avenue, Cleveland, Ohio 44114
1760/97	CARTOON NETWORK	THE CARTOON NETWORK, INC.	1050 Techwood Drive, Atlanta, GA
1983/97	CUBACAN	CUBACANARIAS, SA. (CUBACAN)	Hotel Meliá Habana, avenida 3ra. entre 76 y 80, Miramar
2000-1688	PROGYNOVA	BAYER SCHERING PHARMA AKTIENGESELLSCHAFT	Müllerstrasse 178 13353 Berlin
2000-1689	PRIMOGEN	BAYER SCHERING PHARMA AKTIENGESELLSCHAFT	Müllerstrasse 178 13353 Berlin
2005-0021	REANDRON	BAYER SCHERING PHARMA AKTIENGESELLSCHAFT	Müllerstrasse 178 13353 Berlin
2006-0082	DULCE MARIA	EL ESTABLO S.A.	calle Punta Colorado, edificio Torre de las Américas, apartamento 804B, urbanización Punta Pacífica, San Francisco
212927	EDGEWORTH	THE HOUSE OF EDGEWORTH, INCORPORATED	Zahlerweg 4, 6300 Zug
218589	MAIDEN FORM	MAIDENFORM INC.	200 Madison Avenue, Nueva York, Nueva York
220974	AVIS	WIZARD CO. INC.	6 Sylvain Way, Parsippany, New Jersey 07054
398/98	MARC JACOBS	MARC JACOBS TRADEMARKS L.L.C.	72 Spring Street, 2nd Floor, New York, New York 10012
399/98	MARC JACOBS	MARC JACOBS TRADEMARKS L.L.C.	72 Spring Street, 2nd Floor, New York, New York 10012
400/98	MARC JACOBS	MARC JACOBS TRADEMARKS L.L.C.	72 Spring Street, 2nd Floor, New York, New York 10012
401/98	MARC JACOBS	MARC JACOBS TRADEMARKS L.L.C.	72 Spring Street, 2nd Floor, New York, New York 10012
402/98	MARC JACOBS	MARC JACOBS TRADEMARKS L.L.C.	72 Spring Street, 2nd Floor, New York, New York 10012
593/97	SAMSUNG	SAMSUNG CORPORATION	310, 2-KA, Taepyung-Ro, Chung-Ku, Seoul

<b>No_Solic</b>	<b>Denominación</b>	<b>Titular</b>	<b>Nueva_Dirección</b>
643/98	CUBAWEB.CU	GET GRUPO DE ELECTRONICA PARA EL TURISMO	calle O número 157, entre 23 y Humboldt, Vedado
<b>Nombre</b> 85/97	CONFECCIONES TREBOL	EMPRESA DE CONFECCIONES TREBOL. UNIÓN DE CONFECCIONES TEXTILES	Marcial Gómez, número 452, entre Elodia y Caridad

**Cambio de nombre del titular**

**Lemas**

<b>No_Solic</b>	<b>Clase</b>	<b>Denominación</b>	<b>Titular</b>	<b>Fecha</b>	<b>Nuevo_Nombre</b>
14/98		GAVIOTA PARA VIVIR AL NATURAL	GAVIOTA, S.A.	2008.03.20	GRUPO DE TURISMO GAVIOTA, S.A.
20/98		LO NUESTRO ES LO NATURAL	GAVIOTA, S.A.	2008.03.20	GRUPO DE TURISMO GAVIOTA, S.A.
22/98		LA MEJOR VIA PARA DESCUBRIR A CUBA	GAVIOTA, S.A.	2008.03.20	GRUPO DE TURISMO GAVIOTA, S.A.
23/98		SI SU TIEMPO ES ORO, TRANSGAVIOTA	GAVIOTA, S.A.	2008.03.20	GRUPO DE TURISMO GAVIOTA, S.A.
<b>Marcas</b>					
1161/98	05	ENDOCEPCION	SCHERING AG.	2008.03.03	BAYER SCHERING PHARMA AKTIENGESELLSCHAFT
132/89	05	NURTURE	HEINZ ITALIA S.R.L.	2008.03.20	HEINZ ITALIA S.P.A.
1434/97	36	BITAL	BANCO INTERNACIONAL S.A. INSTITUCIÓN DE BANCA MULTIPLE GRUPO FINANCIERO BITAL	2008.03.03	HSBC MÉXICO, S.A., INSTITUCIÓN DE BANCA MÚLTIPLE, GRUPO FINANCIERO HSBC
1557/97	21	GUAJUMA	GRUPO EMPRESARIAL DE INDUSTRIA Y ARTESANÍA DE VILLA CLARA. VICLAR	2008.03.12	EMPRESA PROVINCIAL DE CONFORMACIÓN DE METALES, FUNDICIÓN Y MATERIALES DE LA CONSTRUCCIÓN, METALCONF.
167338	07	VICKERS	VICKERS INCORPORATED	2008.03.05	EATON HYDRAULICS INC
167339	09	VICKERS	VICKERS INCORPORATED	2008.03.05	EATON HYDRAULICS INC
167340	09	VICKERS	VICKERS INCORPORATED	2008.03.05	EATON HYDRAULICS INC
2000-1688	05	PROGYNOVA	SCHERING AG.	2008.03.03	BAYER SCHERING PHARMA AKTIENGESELLSCHAFT
2000-1689	05	PRIMOGEN	SCHERING AG.	2008.03.03	BAYER SCHERING PHARMA AKTIENGESELLSCHAFT
2004-0380	33	LARIOS	JIM BEAM ESPANA, S.L.	2008.03.20	LARIOS SPAIN, S.L.
2005-0021	05	REANDRON	SCHERING AKTIENGESELLSCHAFT	2008.03.28	BAYER SCHERING PHARMA AKTIENGESELLSCHAFT
215023	18		ADIDAS-SALOMON A.G.	2008.03.21	ADIDAS AG
215025	25		ADIDAS-SALOMON A.G.	2008.03.20	ADIDAS AG
215026	25		ADIDAS-SALOMON A.G.	2008.03.21	ADIDAS AG
215027	28	ADIDAS	ADIDAS-SALOMON A.G.	2008.03.21	ADIDAS AG

<b>No_Solic</b>	<b>Clase</b>	<b>Denominación</b>	<b>Titular</b>	<b>Fecha</b>	<b>Nuevo_Nombre</b>
215028	25	ADIDAS	ADIDAS-SALOMON A.G.	2008.03.21	ADIDAS AG
215028A	26	ADIDAS	ADIDAS-SALOMON A.G.	2008.03.20	ADIDAS AG
215029	18	ADIDAS	ADIDAS-SALOMON A.G.	2008.03.21	ADIDAS AG
215033	25	ADIDAS	ADIDAS-SALOMON A.G.	2008.03.21	ADIDAS AG
215035	25		ADIDAS-SALOMON A.G.	2008.03.21	ADIDAS AG
215036	25		ADIDAS-SALOMON A.G.	2008.03.21	ADIDAS AG
218044	25		ADIDAS-SALOMON A.G.	2008.03.21	ADIDAS AG
219507	25	RECREO	EMPRESA DE CONFECCIONES CAMAGÜEY	2008.03.24	EMPRESA DE CONFECCIONES CAONEX
220254	28	ADIDAS	ADIDAS-SALOMON A.G.	2008.03.21	ADIDAS AG
272/88	03		ADIDAS-SALOMON A.G.	2008.03.21	ADIDAS AG
276/88	03		ADIDAS-SALOMON A.G.	2008.03.21	ADIDAS AG
337/93	34	H E N R I WINTERMANS	HENRI WINTERMANS SIGARENFABRIEKEN B.V.	2008.03.28	HENRI WINTERMANS CIGARS B.V.
371/87	05	ZAVEDOS	PHARMACIA & UPJOHN S.P.A.	2008.03.21	PFIZER ITALIA SRL
390/90	05	OSTERSOY	HEINZ ITALIA S.R.L.	2008.03.24	HEINZ ITALIA S.P.A.
391/90	05	OSTERMILK	HEINZ ITALIA S.R.L.	2008.03.20	HEINZ ITALIA S.P.A.
398/90	05	FARLEYS	HEINZ ITALIA S.R.L.	2008.03.20	HEINZ ITALIA S.P.A.
431/97	39	VIA RENT-A-CAR	GAVIOTA, S.A.	2008.03.19	GRUPO DE TURISMO GAVIOTA, S.A.
637/92	03	JUST	ULRICH JUSTRICH A.G.	2008.03.20	ULRICH JÜSTRICH HOLDING AG
644/98	35	ESCAMBRAY	COMERCIALIZADORA ESCAMBRAY, S.A	2008.03.20	E M P R E S A COMERCIALIZADORA ESCAMBRAY
987/99	03	J U S T SWITZERLAND	ULRICH JUSTRICH A.G.	2008.03.20	ULRICH JÜSTRICH HOLDING AG
<b>Nombres</b>					
101/99		ARGUS	ASOCIACIÓN ARGUS	2008.03.20	GRUPO EMPRESARIAL NAVAL Y DE SERVICIOS TÉCNICOS «ARGUS»
85/97		CONFECCIONES TREBOL	EMPRESA COMERCIAL CONFECCIONES	2008.03.05	EMPRESA DE CONFECCIONES TREBOL. UNIÓN DE CONFECCIONES TEXTILES

**Corrección de errores**

<b>No_Solic</b>	<b>Clases</b>	<b>Denominación</b>	<b>Titular</b>	<b>Fecha</b>
1424/97	30	BIG KING	BURGER KING CORPORATION	2008.03.31
1949/97	36	SALOMON SMITH BARNEY	CITIGROUP GLOBAL MARKETS INC.	2008.03.06
2004-0560	36	CASH2FAMILY	DYNAMIC HOLDING (BAHAMAS) LTD	2008.03.06
2008-0010	25	V/K VITNIK	TOVFIGH RAFII, RAMIN	2008.03.18
880/97	30	KING DE PESCADO	BURGER KING CORPORATION	2008.03.31

**Fusiones**

<b>No_Solic</b>	<b>Clase</b>	<b>Denominación</b>	<b>Titular</b>	<b>Fecha</b>	<b>titulares_que_se_fusionan</b>
37208	33	GORDON'S	DIAGEO BRANDS B.V.	2008.03.06	GUINNESS UNITED DISTILLERS & VINTNERS AMSTERDAM B.V. y DIAGEO BRANDS B.V.

**Renovaciones**

**Lemas**

No_Solic	F_Vigenc	Clases	Denominación	Titular
14/98	2018.03.03		GAVIOTA PARA VIVIR AL NATURAL	GRUPO DE TURISMO GAVIOTA, S.A.
20/98	2018.04.02		LO NUESTRO ES LO NATURAL	GRUPO DE TURISMO GAVIOTA, S.A.
22/98	2018.04.02		LA MEJOR VIA PARA DESCUBRIR A CUBA	GRUPO DE TURISMO GAVIOTA, S.A.
23/98	2018.04.02		SI SU TIEMPO ES ORO, TRANSGAVIOTA	GRUPO DE TURISMO GAVIOTA, S.A.
41/97	2017.10.01		MAS MARINELA QUE NUNCA	GRUPO BIMBO S.A. DE C.V

**Marcas**

1045/98	2018.07.08	18	ELLESSE	ELLESSE INTERNATIONAL S.P.A.
1046/98	2018.07.08	03	ELLESSE	ELLESSE INTERNATIONAL S.P.A.
1054/97	2017.07.31	03	PERT PLUS	THE PROCTER & GAMBLE COMPANY
11/88	2018.01.21	33	VARADERO	CORPORACIÓN CIMEX S.A.
1108/96	2016.06.25	04	CUBALUB	EMPRESA CUBANA DE LUBRICANTES, CUBALUB
1148/97	2017.07.31	32	PEPSI	PEPSICO, INC.
1166/97	2017.08.05	05	COROTROPE	SANOFI-SYNTHELABO
1167/97	2017.08.05	05	HIPERLIPEN	SANOFI-SYNTHELABO
1168/97	2017.08.05	05	LADOGAL	SANOFI-SYNTHELABO
1169/97	2017.08.05	05	PLAQUENIL	SANOFI-SYNTHELABO
117/98	2018.01.27	33	CAROLANS	GRANTS OF IRELAND LIMITED
12/98	2018.01.07	05	ATEPADENE	SOCIETE ANONYME DES PRODUITS SCHLATTER
121/98	2018.01.28	25	CRUBE	ALMACENES PRIETO S.A
122482	2017.08.09	17	BAKELITE	RÜTGERS A.G.
123/98	2018.01.28	25	PRIETO	ALMACENES PRIETO S.A
124/98	2018.01.28	25	CRUAN FER-GAR	ALMACENES PRIETO S.A
125/98	2018.01.28	25	GUANTITOS	ALMACENES PRIETO S.A
1251/97	2017.08.12	05	CORDARONE	SANOFI-SYNTHELABO
1259/97	2017.08.15	11	HOSHIZAKI	HOSHIZAKI ELECTRIC CO. LTD.
1268/97	2017.08.19	41	GOLFCUBA	RUMBOS, S.A.
126872	2017.08.01	05	ODOL	SMITHKLINE BEECHAM CONSUMER HEALTHCARE GMBH
1269/97	2017.08.19	39	GOLFCUBA	RUMBOS, S.A.
127/98	2018.01.28	17	I.P.S.	I.P.S.S.A.I.C.F.
1278/98	2018.08.10	30	GELICA	EMPRESA PRODUCTOS LÁCTEOS BAYAMO

No_Solic	F_Vigenc	Clases	Denominación	Titular
1279/98	2018.08.10	30	LOZANA	EMPRESA PRODUCTOS LÁCTEOS BAYAMO
1280/98	2018.08.10	30	ROCIO	EMPRESA PRODUCTOS LÁCTEOS BAYAMO
129/86	2016.03.24	03	COHIBA	CORPORACIÓN HABANOS, S.A.
13/98	2018.01.01	05	METEOSPASMYL	SOCIETE ANONYME DES PRODUITS SCHLATTER
130/86	2016.03.24	33	COHIBA	CORPORACIÓN HABANOS, S.A.
131/86	2016.03.24	24	COHIBA	CORPORACIÓN HABANOS, S.A.
1313/98	2018.08.13	04	LAROYE	GRUPO EMPRESARIAL DE INDUSTRIAS LOCALES DE CIUDAD DE LA HABANA
1314/98	2018.08.13	21	RECOMAR	GRUPO EMPRESARIAL DE INDUSTRIAS LOCALES DE CIUDAD DE LA HABANA
1315/98	2018.08.13	21	AREMAR	GRUPO EMPRESARIAL DE INDUSTRIAS LOCALES DE CIUDAD DE LA HABANA
1316/98	2018.08.13	03, 05	LIMP	GRUPO EMPRESARIAL DE INDUSTRIAS LOCALES DE CIUDAD DE LA HABANA
1317/98	2018.08.13	03	CARIBE	GRUPO EMPRESARIAL DE INDUSTRIAS LOCALES DE CIUDAD DE LA HABANA
1318/98	2018.08.13	03	LIMP	GRUPO EMPRESARIAL DE INDUSTRIAS LOCALES DE CIUDAD DE LA HABANA
132/86	2016.03.24	28	COHIBA	CORPORACIÓN HABANOS, S.A.
1322/94	2014.12.30	37	BABCOCK ENTREPRISE	CNIM CONSTRUCTIONS INDUSTRIELLES DE LA MÉDITERRANÉE
1323/94	2014.12.30	09	BABCOCK ENTREPRISE	CNIM CONSTRUCTIONS INDUSTRIELLES DE LA MÉDITERRANÉE
1324/94	2014.12.30	11	BABCOCK ENTREPRISE	CNIM CONSTRUCTIONS INDUSTRIELLES DE LA MÉDITERRANÉE
1325/94	2014.12.30	07	BABCOCK ENTREPRISE	CNIM CONSTRUCTIONS INDUSTRIELLES DE LA MÉDITERRANÉE
1326/94	2014.12.30	06	BABCOCK ENTREPRISE	CNIM CONSTRUCTIONS INDUSTRIELLES DE LA MÉDITERRANÉE
133/86	2016.03.24	25	COHIBA	CORPORACIÓN HABANOS, S.A.
133/98	2018.01.29	11	ATP	DON LUIS ANGEL MORENO GARCÍA
134/86	2016.03.24	30	COHIBA	CORPORACIÓN HABANOS, S.A.
134/98	2018.01.30	05		PFIZER PRODUCTS INC; A CONNECTICUT CORPORATION
135/98	2018.01.30	05	OPAL	BASF AKTIENGESELLSCHAFT
136/86	2016.03.24	20	COHIBA	CORPORACIÓN HABANOS, S.A.
137/86	2016.03.24	16	COHIBA	CORPORACIÓN HABANOS, S.A.
137219	2018.02.26	07	BOSCH	ROBERT BOSCH GMBH
137219A	2018.02.26	11	BOSCH	ROBERT BOSCH GMBH

<b>No_Solic</b>	<b>F_Vigenc</b>	<b>Clases</b>	<b>Denominación</b>	<b>Titular</b>
137219B	2018.02.26	12	BOSCH	ROBERT BOSCH GMBH
137219C	2018.02.26	09	BOSCH	ROBERT BOSCH GMBH
137219D	2018.02.26	08	BOSCH	ROBERT BOSCH GMBH
138/86	2016.03.24	14	COHIBA	CORPORACIÓN HABANOS, S.A.
138/98	2018.01.30	30	ZUCOSOS	SOCIETE DES PRODUITS NESTLE S.A.
138879	2017.10.11	14	JAEGER-LE COULTRE	RICHEMONT INTERNATIONAL S.A.
139/86	2016.03.24	18	COHIBA	CORPORACIÓN HABANOS, S.A.
14/88	2018.01.28	14		CHRISTIAN LACROIX
140/87	2017.05.20	05	BAYGON	BAYER AG.
141/98	2018.02.03	12	ABEX	FEDERAL-MOGUL PRODUCTS, INC
142/98	2018.02.03	12	MOOG	FEDERAL-MOGUL PRODUCTS, INC
1424/97	2017.09.03	30	BIG KING	BURGER KING CORPORATION
1425/97	2017.09.03	06	MANNESMANN	SALZGITTER MANNESMANN GMBH
1426/97	2017.09.03	37	MANNESMANN	SALZGITTER MANNESMANN GMBH
1427/97	2017.09.03	42	MANNESMANN	SALZGITTER MANNESMANN GMBH
1485/97	2017.09.18	32	LABATT	INBEV S.A.
149233	2018.05.21	21	THERMOS	THERMOS LLC
14998	2019.01.13	02	E MERCK	MERCK KGAA.
151/98	2018.02.03	09	POWER PATH	FEDERAL-MOGUL IGNITION COMPANY
1517/97	2017.09.29	30	DOÑA DELICIAS	EMPRESA DE CONSERVAS DOÑA DELICIAS
1557/97	2017.10.07	21	GUAJUMA	EMPRESA PROVINCIAL DE CONFORMACIÓN DE METALES, FUNDICIÓN Y MATERIALES DE LA CONSTRUCCIÓN, METALCONF.
1558/98	2018.09.15	05	VINTIX	THE LATIN AMERICA TRADEMARK CORPORATION
1560/98	2018.09.15	05	VI-MAX ROEMMERS	THE LATIN AMERICA TRADEMARK CORPORATION
1561/98	2018.09.15	05	VI-MAX ROEMMERS	THE LATIN AMERICA TRADEMARK CORPORATION
157/98	2018.02.03	09	EDISON	MACGRAW-EDISON COMPANY
158/98	2018.02.03	09	MCGRAW-EDISON	MCGRAW-EDISON COMPANY
159/98	2018.02.03	11	MCGRAW-EDISON	MCGRAW-EDISON COMPANY
159825	2017.08.06	05	KOTEX	KIMBERLY-CLARK WORLDWIDE, INC
16/88	2018.01.28	09		CHRISTIAN LACROIX
1602/97	2017.10.04	05	VETACRYL	CENTRO DE BIOMATERIALES (BIOMAT)

No_Solic	F_Vigenc	Clases	Denominación	Titular
161168	2018.01.08	01	VULKOLLAN	BAYER AG.
161437	2018.04.08	39	HERTZ	HERTZ SYSTEM, INC.
162899	2018.02.13	03	RICIL'S	L' OREAL S.A.
16314	2017.05.19	06	M.A.N.	MAN SOCIEDAD ANONIMA
164737	2018.02.12	16		KIMBERLY-CLARK WORLDWIDE, INC
164916	2018.06.03	30	QUIK	SOCIETE DES PRODUITS NESTLE S.A.
165/98	2018.02.06	32	SANTA MRÍA	EMPRESA DE BEBIDAS Y REFRESCOS SANCTI SPÍRITUS
167/98	2018.02.06	05	DIASTABOL	BAYER AG.
169/98	2018.02.06	25	TONES	HOLSON CORPORATION S.A.
17/88	2018.01.28	03		CHRISTIAN LACROIX
170/98	2018.02.06	25	DECKS	HOLSON CORPORATION S.A.
172/98	2018.02.10	25	ANGIE	HOLSON CORPORATION, S.A.
1721/98	2018.09.30	09	OZOMED	CENTRO NACIONAL DE INVESTIGACIONES CIENTÍFICAS (CNIC)
174/98	2018.02.10	25	STRATIC	HOLSON CORPORATION S.A.
176/98	2018.02.10	25	ANCHORANGE	HOLSON CORPORATION S.A.
177209	2017.12.15	34		EMPRESA CUBANA DEL TABACO,CUBATABACO
18/88	2018.01.28	18		CHRISTIAN LACROIX
1805/97	2017.11.10	07	VINCE	CORPORACIÓN COPEXTEL, S.A.
1869/97	2017.11.21	21	REGINA	INDUSTRIAS EUROCLIP, S.A.
1910/97	2017.12.01	05	AMISTAR	SYNGENTA LIMITED
1911/97	2017.12.03	01	AMISTAR	SYNGENTA LIMITED
193/88	2018.05.27	34	COHIBA	EMPRESA CUBANA DEL TABACO,CUBATABACO
194/88	2018.05.27	34	GERARD	EMPRESA CUBANA DEL TABACO,CUBATABACO
1949/97	2017.12.11	36	SALOMON SMITH BARNEY	CITIGROUP GLOBAL MARKETS INC.
195/98	2018.02.10	33	ABSOLUT	V & S VIN & SPRINT AKTIEBOLAG (PUBL)
1982/97	2017.12.23	05	DOLOMIN	LABORATORIOS BAGÓ, S.A.
20/88	2018.01.28	25		CHRISTIAN LACROIX
203734	2014.01.23	09	AUTOLITE	HONEYWELL INTERNATIONAL INC.
206468	2018.02.28	06		MUSTADFORS BRUKS AKTIEBOLAG
207212	2018.02.27	03	MISS DIOR	PARFUMS CHRISTIAN DIOR S.A.
207214	2018.02.28	03	CHRISTIAN DIOR	PARFUMS CHRISTIAN DIOR SA

<b>No_Solic</b>	<b>F_Vigenc</b>	<b>Clases</b>	<b>Denominación</b>	<b>Titular</b>
207480	2018.02.28	24	ST. MICHAEL	MARKS AND SPENCER P.L.C.
207481	2018.02.28	27	ST. MICHAEL	MARKS AND SPENCER P.L.C.
207484	2018.02.28	29	ST. MICHAEL	MARKS AND SPENCER P.L.C.
208197	2018.03.01	33	PASSPORT	CHIVAS BROTHERS PERNOD RICARD LIMITED
208615	2018.02.28	03	AMBRE SOLAIRE	L' OREAL S.A.
209702	2017.05.31	05	LAMPIT	BAYER AG.
211072	2016.11.11	34	EL COLOSO	CORPORACION HABANOS, S.A.
212682	2015.07.01	33	MARTINI	BACARDI & COMPANY LIMITED
213871	2015.07.01	33	M & R	BACARDI & COMPANY LIMITED
215319	2017.05.26	03	VENUS	UNIÓN SUCHEL
215512	2018.03.23	25	NEW MAN	NEWMAN
216315	2018.03.24	12	M.A.N.	MAN SOCIEDAD ANONIMA
216862	2017.10.25	11	GE	GENERAL ELECTRIC COMPANY
217222	2017.10.27	01	DEGUSSA	DEGUSSA AG
217327	2018.03.12	17	DUPONT	E.I. DUPONT DE NEMOURS AND COMPANY
217437	2017.01.14	19	SIGUANEY	GRUPO EMPRESARIAL CEMENTO-VIDRIO
217674	2017.12.20	30	SIBONEY	EMPRESA DE PRODUCTOS LÁCTEOS DE SANTIAGO DE CUBA
217889	2017.12.25	29	MARS	MARS, INCORPORATED.
217890	2018.03.22	25	JAEGER	THE JAEGER COMPANY LIMITED
218628	2017.09.23	04	VITREA	SHELL BRANDS INTERNATIONAL AG
218710	2018.03.12	05	NEGASUNT	BAYER A.G.
218920	2018.03.14	05	BAYTICOL	BAYER A.G.
219/88	2018.06.15	33	VARADERO	CORPORACIÓN CIMEX S.A.
219165	2017.12.20	16		BULL S.A.S.
219273	2017.11.03	33	SWING	DIAGEO BRANDS B.V.
219666	2018.03.14	03	FOLKLORE	UNIÓN SUCHEL
219679	2018.03.31	12	BS	BRIDGESTONE CORPORATION
2199/95	2015.12.11	32	FRIOLIN	KIMPEN, S.A. DE C.V.
220/88	2018.06.15	33	VARADERO	CORPORACIÓN CIMEX, S.A.
220387	2017.10.19	03	ROCHAS PARIS	PARFUMS ROCHAS S.A.
221/88	2018.06.15	33	VARADERO	CORPORACIÓN CIMEX, S.A.
221198	2013.12.29	34	JOSE L. PIEDRA	CORPORACIÓN HABANOS, S.A.

No_Solic	F_Vigenc	Clases	Denominación	Titular
226/98	2018.02.18	25	ELLESSE	ELLESSE INTERNATIONAL S.P.A.
227/98	2018.02.18	25	RESISTO	HOLSON CORPORATION S.A.
229/98	2018.02.18	03	COOL WAVE	THE GILLETTE COMPANY
230/98	2018.02.18	25	KANGOL	KANGOL LIMITED
231/98	2018.02.18	25	KANGOL	KANGOL LIMITED
232/98	2018.02.18	25	KANGOL	KANGOL LIMITED
233/98	2018.02.18	30	BOOMER	WM. WRIGLEY JR. COMPANY
2333/88	2018.01.28	14	GTI LOTUS	RELOJES LOTUS, S.A.
244/98	2018.02.20	09	CINEMASTER Q-ATRO	LG ELECTRONIC INC
252/87	2017.09.25	09	RCA	RCA TRADEMARK MANAGEMENT
280/98	2018.02.25	33	BLANC MARINER	BODEGAS J. SARDA, S.A.
287/98	2018.02.25	05	LANSOPRAL	THE LATIN AMERICA TRADEMARK CORPORATION
288/98	2018.02.25	05	LANZOPRAL	THE LATIN AMERICA TRADEMARK CORPORATION
31623	2018.01.10	34	CAMEL	JAPAN TOBACCO INC
32934	2018.03.08	34	LOS STATOS DE LUXE	CORPORACIÓN HABANOS, S.A.
32999	2018.01.14	34	FLOR DE TABACOS DE PARTAGAS	CORPORACIÓN HABANOS, S.A.
331/98	2018.03.06	03	VALENTINO	VALENTINO S.P.A
346/98	2018.03.11	18	DELSEY	DELSEY S.A
353/87	2017.12.16	33	CARIBBEAN CLUB	CORPORACIÓN CUBA RON, S.A.
354/87	2017.12.16	33	CARIBBEAN CLUB	CORPORACIÓN CUBA RON, S.A.
357/98	2018.03.11	03	LANVIN	JEANNE LANVIN, S.A.
358/98	2018.03.11	12	CHEROKEE	DAIMLERCHRYSLER CORPORATION
361/98	2018.03.13	12	DOMINO	DOMINO S.P.A.
37/88	2018.02.09	29	YARIMA	EMPRESA DE CONSERVAS DE VEGETALES GRANMA
385/98	2018.03.20	09	ARISTAR	ARISTAR COMPANY LIMITED
386/98	2018.03.20	03	MILDER	LOPEZ DAVIDSON S.A. DE C.V.
39433	2010.10.11	34	GISPERT	CORPORACIÓN HABANOS, S.A.
398/98	2018.03.25	03	MARC JACOBS	MARC JACOBS TRADEMARKS L.L.C.
399/98	2018.03.25	09	MARC JACOBS	MARC JACOBS TRADEMARKS L.L.C.
400/98	2018.03.25	14	MARC JACOBS	MARC JACOBS TRADEMARKS L.L.C.
401/98	2018.03.25	18	MARC JACOBS	MARC JACOBS TRADEMARKS L.L.C.

<b>No_Solic</b>	<b>F_Vigenc</b>	<b>Clases</b>	<b>Denominación</b>	<b>Titular</b>
402/98	2018.03.25	25	MARC JACOBS	MARC JACOBS TRADEMARKS L.L.C.
42/98	2018.01.15	06	ANTILLANA DE ACERO	EMPRESA SIDERÚRGICA JOSÉ MARTÍ
431/97	2017.04.23	39	VIA RENT-A-CAR	GRUPO DE TURISMO GAVIOTA, S.A.
431/98	2018.04.01	30	VIGOCEL	EMPRESA DE PRODUCTOS LÁCTEOS DE BAYAMO
53364	2018.03.16	34	MONTECRISTO	CORPORACIÓN HABANOS, S.A.
55829	2018.03.02	05	TAMPAX	TAMBRANDS INC.
639/98	2018.05.05	05	ECOSAVE	DIRECCIÓN DE PROTECCIÓN FITOSANITARIA DE MATANZAS
640/98	2018.05.05	42	ECOSAVE	DIRECCIÓN DE PROTECCIÓN FITOSANITARIA DE MATANZAS
661/97	2017.05.20	05	ETOBAY	BAYER AG.
662/97	2017.05.20	05	FENABAY	BAYER AG.
694/97	2017.05.28	07	POLIGOM	EMPRESA DE LA GOMA
7/98	2018.01.07	18	MIZUNO	MIZUNO KABUSHIKI KAISHA (COMERCIANDO COMO MIZUNO CORPORATION)
702/94	2014.07.11	30	H.UPMANN	CORPORACIÓN HABANOS, S.A.
71/87	2017.03.18	11	GOLDSTAR	L.G ELECTRONICS INC
72/87	2017.03.18	09	GOLDSTAR	LG CORP.
73/98	2018.01.21	02	CONCEPT	PPG INDUSTRIES OHIO, INC
74/88	2018.02.25	07	HITACHI	KABUSHIKI KAISHA HITACHI SEISAKUSHO
74/98	2018.01.21	02	DELSTAR	PPG INDUSTRIES OHIO, INC
75/98	2018.01.21	02	DELTRON	PPG INDUSTRIES OHIO, INC
75623	2018.06.19	29	MILKMAID BRAND (LA LECHERA)	SOCIETE DES PRODUITS NESTLE S.A.
76/98	2018.01.21	02	DURACRYL	PPG INDUSTRIES OHIO, INC
77/98	2018.01.21	02	OMNI	PPG INDUSTRIES OHIO, INC
77530	2018.07.17	29	NIDO	SOCIETE DES PRODUITS NESTLE S.A.
78/98	2018.01.21	19	DIAGO CERÁMICAS	CERÁMICAS DIAGO, S.A.
792/98	2018.05.22	34	JUAN LOPEZ	CORPORACIÓN HABANOS, S.A.
793/98	2018.05.22	34	FLOR DE JUAN LÓPEZ	CORPORACIÓN HABANOS, S.A.
8/98	2018.01.07	16	GQ ACTIVE	ADVANCE MAGAZINE PUBLISHERS INC.
835/98	2018.05.28	25	SONNETI	SONNETI INTERNATIONAL, S.A.
880/97	2017.06.26	30	KING DE PESCADO	BURGER KING CORPORATION
9/98	2018.01.07	16	TATLER	THE CONDE NAST PUBLICATIONS LIMITED

<b>No_Solic</b>	<b>F_Vigenc</b>	<b>Clases</b>	<b>Denominación</b>	<b>Titular</b>		
976/98	2018.06.24	42	COMEG	EMPRESA GUANAJAY	CONFORMADORA	DE
977/98	2018.06.24	40	COMEG	EMPRESA GUANAJAY	CONFORMADORA	DE
978/98	2018.06.24	37	COMEG	EMPRESA GUANAJAY	CONFORMADORA	DE
979/98	2018.06.24	12	COMEG	EMPRESA GUANAJAY	CONFORMADORA	DE
980/98	2018.06.24	06	COMEG	EMPRESA GUANAJAY	CONFORMADORA	DE
<b>Nombres</b>						
20/98	2018.03.27		PAPAS & CO	PAPAS & CO, S.A..		
27/97	2017.04.30		UNYMODA	EMPRESA PROVINCIAL DE INDUSTRIAS LOCALES DE MATANZAS		
41/98	2018.06.24		COMEG	EMPRESA GUANAJAY	CONFORMADORA	DE
85/97	2017.11.24		CONFECCIONES TREBOL	EMPRESA DE CONFECCIONES TREBOL. UNIÓN DE CONFECCIONES TEXTILES		

<b>Trasposos</b>	<b>No_Solic</b>	<b>Clases</b>	<b>Denominación</b>	<b>Titular</b>	<b>Fecha</b>	<b>A_favor_de</b>
	103/88	19	ACCROPODE	SOGREAH	2008.03.24	SOGREAH CONSULTANTS
	105158	14	CARTIER	CARTIER INTERNATIONAL B.V	2008.03.18	CARTIER INTERNATIONAL N.V
	105158A	08	CARTIER	CARTIER INTERNATIONAL B.V	2008.03.18	CARTIER INTERNATIONAL N.V
	111/99	32	Z A C A P A CENTENARIO	LICORERA ZACAPANECA, S.A.	2008.03.31	RUM CREATION & PRODUCTS, INC
	114/99	33	RON ZACAPA CENTENARIO	LICORERA ZACAPANECA, S.A.	2008.03.31	RUM CREATION & PRODUCTS, INC
	1227/98	33	Z A C A P A CENTENARIO	LICORERA ZACAPANECA, S.A.	2008.03.31	RUM CREATION & PRODUCTS, INC
	1266/99	03	PASHA DE CARTIER	CARTIER INTERNATIONAL B.V	2008.03.18	CARTIER INTERNATIONAL N.V
	1322/94	37	B A B C O C K ENTREPRISE	BABCOCK ENTERPRISE S.A.	2008.03.24	CNIM CONSTRUCTIONS INDUSTRIELLES DE LA MÉDITERRANÉE
	1323/94	09	B A B C O C K ENTREPRISE	BABCOCK ENTERPRISE S.A.	2008.03.24	CNIM CONSTRUCTIONS INDUSTRIELLES DE LA MÉDITERRANÉE
	1324/94	11	B A B C O C K ENTREPRISE	BABCOCK ENTERPRISE S.A.	2008.03.24	CNIM CONSTRUCTIONS INDUSTRIELLES DE LA MÉDITERRANÉE
	1325/94	07	B A B C O C K ENTREPRISE	BABCOCK ENTERPRISE S.A.	2008.03.24	CNIM CONSTRUCTIONS INDUSTRIELLES DE LA MÉDITERRANÉE
	1326/94	06	B A B C O C K ENTREPRISE	BABCOCK ENTERPRISE S.A.	2008.03.24	CNIM CONSTRUCTIONS INDUSTRIELLES DE LA MÉDITERRANÉE
	1485/97	32	LABATT	JOHN LABATT INVESTMENTS (BARBADOS) LIMITED	2008.03.06	INBEV S.A.
	1485/97	32	LABATT	LABATT INTERNATIONAL LIMITED	2008.03.06	INBEV S.A.
	2003-0250	25	ROCA WEAR	ROCAWEAR LICENSING, LLC.	2008.03.25	STUDIO IP HOLDINGS LLC
	2004-0312	08, 11, 16, 27, 43	CERRUTI 1881	CERRUTI 1881	2008.03.17	ANTONIO CERRUTI & C. S.A.P.A
	2004-0560	36	CASH2FAMILY	DYNAMIC HOLDING LTD	2008.03.06	DYNAMIC HOLDING (BAHAMAS) LTD
	2007-0586	09	SPERIAN CUBA	DE GRAAF HOLDING & TRADE B.V.	2008.03.06	SPERIAN PROTECTION EUROPE
	215198	34	CARTIER	CARTIER INTERNATIONAL B.V.	2008.03.18	CARTIER INTERNATIONAL N.V
	215199	03	CARTIER	CARTIER INTERNATIONAL B.V	2008.03.18	CARTIER INTERNATIONAL N.V

<b>No_Solic</b>	<b>Clases</b>	<b>Denominación</b>	<b>Titular</b>	<b>Fecha</b>	<b>A_favor_de</b>
215201	18	CARTIER	C A R T I E R INTERNATIONAL B.V	2008.03.18	CARTIER INTERNATIONAL N.V
215202	16	CARTIER	C A R T I E R INTERNATIONAL B.V	2008.03.18	CARTIER INTERNATIONAL N.V
215204	25	CARTIER	C A R T I E R INTERNATIONAL B.V	2008.03.18	CARTIER INTERNATIONAL N.V
215781	09	CARTIER	C A R T I E R INTERNATIONAL B.V	2008.03.18	CARTIER INTERNATIONAL N.V
215782	25	CARTIER	C A R T I E R INTERNATIONAL B.V	2008.03.18	CARTIER INTERNATIONAL N.V
215782A	20	CARTIER	C A R T I E R INTERNATIONAL B.V	2008.03.18	CARTIER INTERNATIONAL N.V
215782B	18	CARTIER	C A R T I E R INTERNATIONAL B.V	2008.03.18	CARTIER INTERNATIONAL N.V
215783	24	CARTIER	C A R T I E R INTERNATIONAL B.V	2008.03.18	CARTIER INTERNATIONAL N.V
215783A	23	CARTIER	C A R T I E R INTERNATIONAL B.V	2008.03.18	CARTIER INTERNATIONAL B.V
215784	33	CARTIER	C A R T I E R INTERNATIONAL B.V	2008.03.18	CARTIER INTERNATIONAL N.V
215785	27	CARTIER	C A R T I E R INTERNATIONAL B.V	2008.03.18	CARTIER INTERNATIONAL N.V
215785A	16	CARTIER	C A R T I E R INTERNATIONAL B.V	2008.03.18	CARTIER INTERNATIONAL N.V
215787	21	CARTIER	C A R T I E R INTERNATIONAL B.V	2008.03.18	CARTIER INTERNATIONAL N.V
215788	28	CARTIER	C A R T I E R INTERNATIONAL B.V	2008.03.18	CARTIER INTERNATIONAL N.V
354/87	33	C A R I B B E A N CLUB	C O R P O R A C I Ó N CIMEX S.A.	2008.03.24	C O R P O R A C I Ó N C U B A R O N , S . A .
37208	33	GORDON'S	UNITED DISTILLERS AND VINTNERS (ER) LIMITED	2008.03.06	DIAGEO BRANDS B.V.
46/86	14	CARTIER	C A R T I E R INTERNATIONAL B.V	2008.03.18	CARTIER INTERNATIONAL N.V
511/98	05	LIBEREN	F A R M A C E U T I C A DANES S.A.	2008.03.24	GRÜNENTHAL GMBH
565/92	27	NORA	C A R L FREUDENBERG	2008.03.24	NORA SYSTEMS GMBH
637/92	03	JUST	JUST SCHWEIZ A.G.	2008.03.31	ULRICH JÜSTRICH HOLDING AG
987/99	03	J U S T SWITZERLAND	JUST SCHWEIZ A.G.	2008.03.31	ULRICH JÜSTRICH HOLDING AG



# ARREGLO DE MADRID

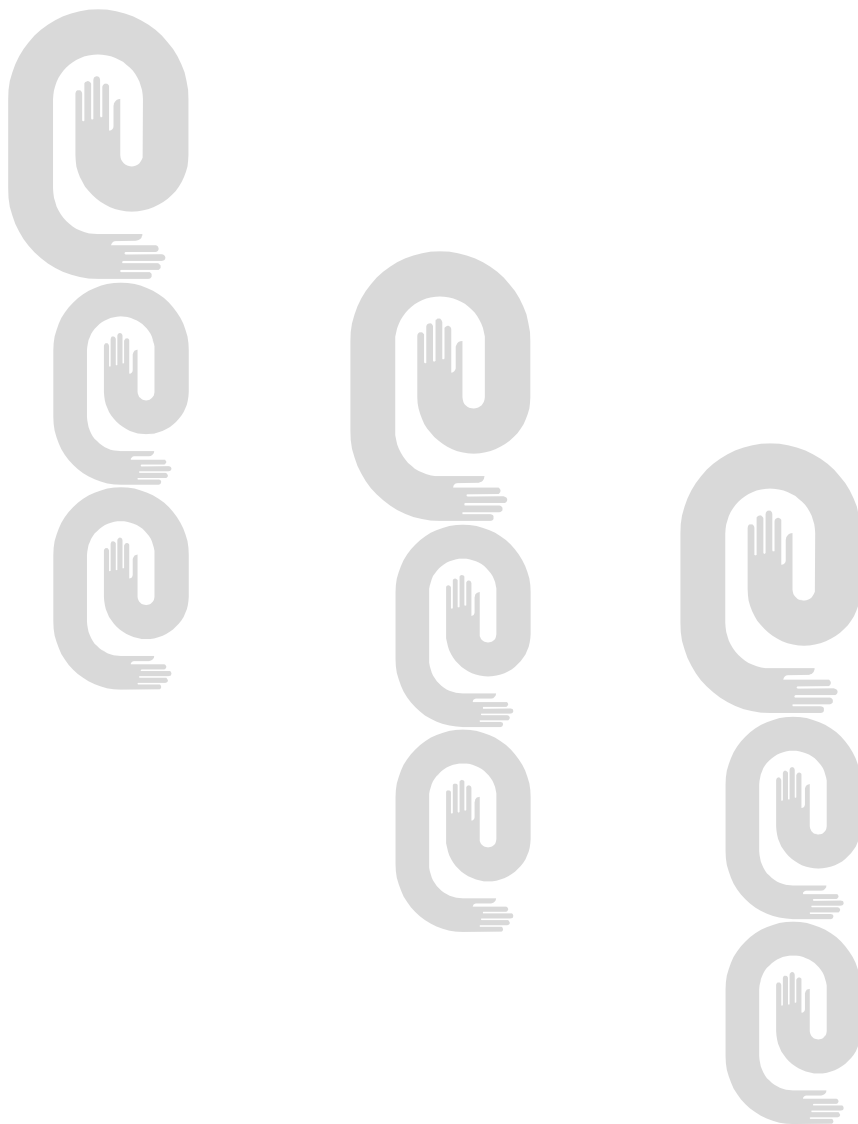

## Arreglo de Madrid y su Protocolo

<b>Solicitud</b>	<b>Denominación</b>	<b>Gaceta</b>
434544	CORTEFIEL	[GAC 2007/50]
444841	HARTING	[GAC 2007/49]
474006	BELLE EPOQUE	[GAC 2007/47]
475332	RECORDATI	[GAC 2007/47]
510057	pr	[GAC 2007/48]
515880	idropi	[GAC 2007/50]
551633	AMBASSADRICE	[GAC 2007/48]
603959	PORTO CRUZ	[GAC 2007/49]
654237	JUST	[GAC 2007/49]
669237	T	[GAC 2007/48]
792611	Vitek	[GAC 2007/49]
830953	CUERVO Y SOBRINOS	[GAC 2007/48]
831061	JUST	[GAC 2007/48]
833190	CHANTECLER	[GAC 2007/47]
837174	FAMORY	[GAC 2007/50]
837890	COCCODRILLO	[GAC 2007/50]
842075	DAYANG	[GAC 2007/50]
855630	TOPSTAR	[GAC 2007/48]
856258	ACUVUE OASYS	[GAC 2007/50]
900620	DRUM	[GAC 2007/48]
907474	WIKIPEDIA	[GAC 2007/48]
930652	ROUTE 66	[GAC 2007/48]
936131	ECO2	[GAC 2007/48]
936991	BRAMBATI	[GAC 2007/50]
942840	SOBIESKI ESTATE	[GAC 2007/47]
942862	LE SECRET D\$%ANAIS	[GAC 2007/47]
942872	VALCORAM	[GAC 2007/47]
942893	ARIOSTEA	[GAC 2007/47]
942938		[GAC 2007/47]
943071	CERAMCOOL	[GAC 2007/47]
943165	FERROXTAG	[GAC 2007/47]
943201	GICO	[GAC 2007/47]
943202	STELARA	[GAC 2007/47]

<b>No Solicitud</b>	<b>Denominación</b>	<b>Gaceta</b>
943235	BEAUTYSANE	[GAC 2007/47]
943278	AQUA DECANT	[GAC 2007/47]
943314	TERRASOLA	[GAC 2007/47]
943386	OERLIKON COMPONENTS	[GAC 2007/47]
943428	WINSTON PREMIER	[GAC 2007/48]
943430	PEACE THROUGH SPORT	[GAC 2007/48]
943436	W Winston PREMIER	[GAC 2007/48]
943437	W Winston PREMIER	[GAC 2007/48]
943438	W Winston PREMIER	[GAC 2007/48]
943462	OPEN SPACE SECURITY	[GAC 2007/48]
943469	Deep blue find the spot	[GAC 2007/48]
943479	NITROGLYCERINE	[GAC 2007/48]
943539	MINERAL NUDE	[GAC 2007/48]
943544	LINCAR	[GAC 2007/48]
943643	NUTELLA MINIBRUNCH	[GAC 2007/48]
943649	Sam's Garden	[GAC 2007/48]
943667	PERLE DE MYRTILLE	[GAC 2007/48]
943679	CADINI	[GAC 2007/48]
943786		[GAC 2007/48]
943868	R	[GAC 2007/48]
943950		[GAC 2007/48]
943951	CIRIBELLI	[GAC 2007/48]
943953	COSMETIC BAR	[GAC 2007/48]
943976	IBEROSTATE GOLF, VILLAS & CONDOS	[GAC 2007/48]
943981	LAVAZZA A MODO MIO	[GAC 2007/48]
944009	FONDATION MERIEUX	[GAC 2007/48]
944032	NIGHT OF FANCY	[GAC 2007/48]
944054	LANE	[GAC 2007/48]
944111	Perrier SP	[GAC 2007/48]
944128	W Winston PREMIER	[GAC 2007/48]
944142	ERRE 2	[GAC 2007/48]
944143	Erremix	[GAC 2007/48]
944181	SYSTEM GROUP	[GAC 2007/48]

944204	IB INTERNATIONAL BACCALAUREATE BACCALAUR%AT INTERNATIONAL BACHIL	[GAC 2007/48]
944245	X HUGO X	[GAC 2007/48]
944257	INCANTO	[GAC 2007/48]
944258	INNAMORE	[GAC 2007/48]
944324	LUMI	[GAC 2007/48]
944325	EyeMag	[GAC 2007/48]
944331	Novensys INFORMATION IQ	[GAC 2007/48]
944343	ACCOR HOSPITALITY	[GAC 2007/48]
944371	Water CODEX	[GAC 2007/48]
944436	MixNatural	[GAC 2007/48]
944479	THE ONE GROUP	[GAC 2007/48]
944639	M JIANMING	[GAC 2007/48]
944653	RIYA	[GAC 2007/48]
944658	JECTSURE	[GAC 2007/48]
944659	ONE-PRESS	[GAC 2007/48]
944660	NUGRIP	[GAC 2007/48]
944687	JUICY TUBES ORGANIC	[GAC 2007/49]
944688	OXYLANE	[GAC 2007/49]
944709	engage	[GAC 2007/49]
944710	ENGAUGE	[GAC 2007/49]
944760	ZOPRILUX	[GAC 2007/49]
944807	TOPOL-ECO	[GAC 2007/49]
945029	INTEGRAL	[GAC 2007/49]
945030	RADO INTEGRAL	[GAC 2007/49]
945033	pixie	[GAC 2007/49]
945126	Monte-Bianco	[GAC 2007/49]
945144	KEEP PLAYING 21 2 CASINO DI VENEZIA AN INFINITE EMOTION	[GAC 2007/49]
945172	yanan	[GAC 2007/49]
945205	A1	[GAC 2007/49]
945244	SMILE THERAPY	[GAC 2007/49]
945297	XY HUGO	[GAC 2007/49]
945353	E	[GAC 2007/49]
945378	SEA DANCER	[GAC 2007/49]

<b>No Solicitud</b>	<b>Denominación</b>	<b>Gaceta</b>
945413	Vpump	[GAC 2007/49]
945454	Eucreas	[GAC 2007/50]
945483	LONDON 2012	[GAC 2007/50]
945525	GREE	[GAC 2007/50]
945658	MADRID 2016	[GAC 2007/50]
945662	KNUP	[GAC 2007/50]
945749	EMPEDRADO	[GAC 2007/50]
945750	MEDIANOCHE	[GAC 2007/50]
945756	CONCEPCION	[GAC 2007/50]
945757	LA PLAZA	[GAC 2007/50]
945758	PAZO DEL OBISPO	[GAC 2007/50]
945760	BRASILT%	[GAC 2007/50]
945761	LUXOS	[GAC 2007/50]
945762	NARVAL	[GAC 2007/50]
945763	LA OSCURIDAD	[GAC 2007/50]
945810	VODKA NEMIROVSAYA NEMIROFF	[GAC 2007/50]
945837	PEPCO	[GAC 2007/50]
945857	uni <sup>3</sup> / <sub>4</sub> n suiza	[GAC 2007/50]
945892	DOH	[GAC 2007/50]
945893	DO	[GAC 2007/50]
945917	EL LAEPPCHT%	[GAC 2007/50]
946022	TOKYO 2016	[GAC 2007/50]
946023	RIO 2016	[GAC 2007/50]
946025	CHICAGO 2016	[GAC 2007/50]
946033	APPLSTRUDL	[GAC 2007/50]
946066	UTERQ,,%E	[GAC 2007/50]
946074	EDS3 DeepSilence	[GAC 2007/50]
946080	Johanna	[GAC 2007/50]
946211	PRAGUE 2016	[GAC 2007/50]
946302	ENRICHING COMMUNICATIONS	[GAC 2007/50]
946324	Liza i· Denim Atelier	[GAC 2007/50]
946385	DeNiNG	[GAC 2007/50]
946403	LARISTA	[GAC 2007/50]

946432	POINT NATURE & LIFESTYLE	[GAC 2007/50]
946448	DOHA 2016	[GAC 2007/50]
946524	YONG HE GONG	[GAC 2007/50]
P794425	BUKO	[GAC 2007/47]
P860935	WEST	[GAC 2007/47]
P869928	TINE	[GAC 2007/48]
P872135	DANISCO	[GAC 2007/47]
P931231	Twin Oxide	[GAC 2007/48]
P942823	BOSCH	[GAC 2007/47]
P942865	CORRALEJO	[GAC 2007/47]
P942883	HYPERTHERM	[GAC 2007/47]
P943486	REVLIMID	[GAC 2007/48]
P943547	ITUNES	[GAC 2007/48]
P943647	FLIP FOR IT	[GAC 2007/48]
P944360	GTS Companion	[GAC 2007/48]
P944362	LIGHTNING AUDIO	[GAC 2007/48]
P944438	A G P	[GAC 2007/48]
P944463	UNO CHICAGO GRILL	[GAC 2007/48]
P944541	FRENCHMAN'S CREEK	[GAC 2007/48]
P944820	MYILIBRARY	[GAC 2007/49]
P944952	MELTDOWN	[GAC 2007/49]
P945330	G5	[GAC 2007/49]
P945417	LISPASS	[GAC 2007/49]
P945617	valentis	[GAC 2007/50]
P945650	RIVACOLD	[GAC 2007/50]
P945688	ANEW REJUVENATE	[GAC 2007/50]
P945701	REVOLUTION	[GAC 2007/50]
P945715	H	[GAC 2007/50]
P946099	SuperClubs Breezes	[GAC 2007/50]
P946100	Breezes	[GAC 2007/50]
P946101	SuperClubs	[GAC 2007/50]
P946156	SUPERSHOCK	[GAC 2007/50]
P946157	WISH OF PEACE	[GAC 2007/50]

<b>No Solicitud</b>	<b>Denominación</b>	<b>Gaceta</b>
P946158	WISH OF HAPPINESS	[GAC 2007/50]
P946159	WISH OF LOVE	[GAC 2007/50]
P946245	IN AN ABSOLUT WORLD	[GAC 2007/50]
P946361	H	[GAC 2007/50]



# Estados Legales Jurídico

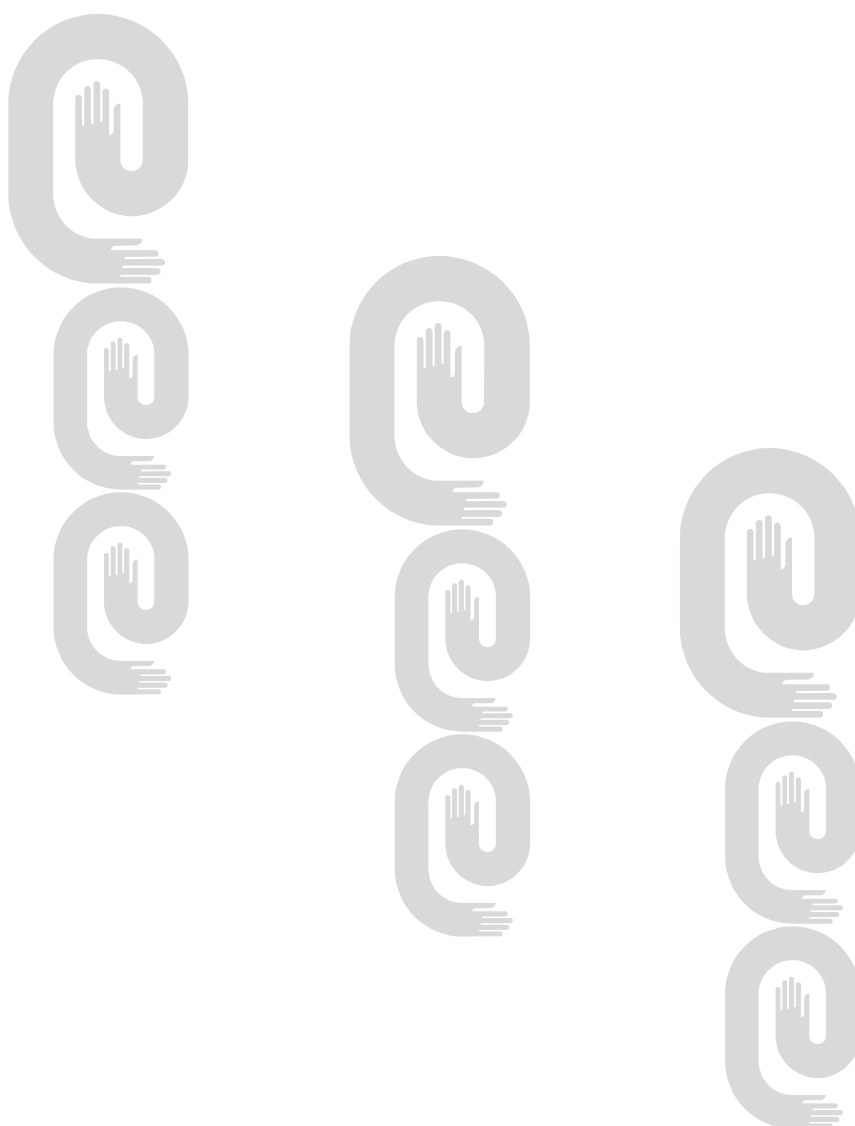

**Caducidad por falta de uso**

<b>No_Solic</b>	<b>F_Solic</b>	<b>Titular</b>	<b>Denominación</b>	<b>Clase</b>	<b>Fecha</b>
717/99	1999.04.30	BEL RAY ESPAÑA S.A.	LUBRIM	04	2008.05.16

**Recursos de alzada concesión parcial**

<b>No_Solic</b>	<b>F_Emisión</b>	<b>Clase</b>	<b>Denominación</b>	<b>Titular</b>
2006-0586	2008.05.05	25		ADIDAS AG
2006-0587	2008.05.05	25		ADIDAS AG

**Índice de Caducidad por falta de uso CON LUGAR.**

<b>No. Solic</b>	<b>F. Solic</b>	<b>Clase</b>	<b>Denominación</b>	<b>Titular</b>	<b>F. Caduc</b>
565132	1991.11.01	12,18,20	LIDEL	POLTRONA FRAU S.P.A.	2007.10.24



# INVENCIONES

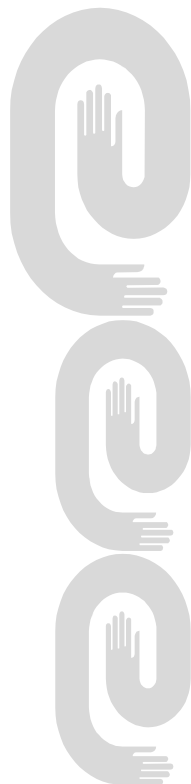
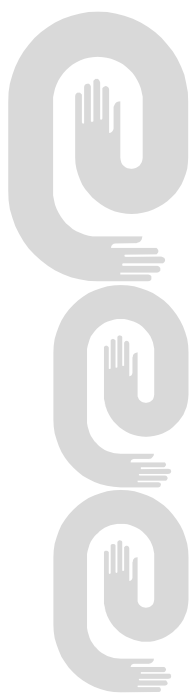



**Códigos numéricos para la identificación de datos.  
Según norma OMPI ST-9.**

- (11)** Número de documento.
- (12)** Tipo de documento.
- (13)** Código de tipo de documento.
- (21)** Número asignado a la solicitud.
- (22)** Fecha de presentación.
- (28)** Número de depósito
- (30)** Datos de prioridad.
- (43)** Datos relativos a la publicación.
- (45)** Fecha de publicación.
- (51)** Clasificación Internacional de Patentes.
- (54)** Título.
- (56)** Dibujo
- (57)** Resumen.
- (71)** Nombre del o los solicitantes.
- (72)** Nombre del inventor o inventores.
- (73)** Nombre del titular.
- (74)** Agente oficial o mandatario.
- (85)** Fecha de entrada en fase nacional
- (86)** Datos relativos a la presentación de la solicitud regional o PCT.
- (87)** Datos relativos a la publicación internacional del PCT



## Norma Cubana (ST-16).

### Primer nivel de publicación

- A Patente, anterior al decreto Ley 68 de 1983.
- A1 Certificado de Autor de Invención, decreto ley 68 de 1983 (primera y única publicación).
- A2 Certificado de Autor de Invención de Adición, decreto ley 68 de 1983 (primera y única publicación).
- A3 Certificado de Patente de Invención, decreto ley 68 de 1983 (primera y única publicación)
- A4 Certificado de Patente de Invención de Adición, decreto ley 68 de 1983 (primera y única publicación).
- A5 Certificado de Autor de Invención (Convenio de Reconocimiento Mutuo).
- A6 Solicitud de Certificado de Autor de Invención (primera publicación decreto ley 160 de 1995).
- A7 Solicitud de Certificado de Patente de Invención (primera publicación, decreto ley 160 de 1995).
- S1 Certificado de Autor de Modelo Industrial, decreto ley 68 de 1983 (primera y única publicación)
- S2 Certificado de Patente de Modelo Industrial, decreto ley 68 de 1983 (primera y única publicación)

### Segundo nivel de publicación

- B6 Certificado de autor de invención (segunda publicación).
- B7 Certificado de Patente de invención (segunda publicación).

**Certificado de Patente de Invención**

- (11)- 23282  
(12)- Certificado de Patente de Invención  
(13)- A3  
(21)- 2004-0219  
(22)- 2003.03.31  
(30)- 2002.04.08 GB 0208071.1 y  
2003.01.23 GB 0301575.7  
(85)- 2004.10.07  
(86)- 2003.03.31 PCT/IB03/01220  
(87)- 2003.10.16 WO03/084954  
(51)- A 61K 31/46, C 07D 451/00  
(54)- DERIVADOS DEL TROPANO ÚTILES  
EN TERAPIA  
(57)- La presente invención proporciona  
compuestos de fórmula (I), en la que  
X, Y, R1, R2, R3, R4, R5 y R6 son como  
se definió anteriormente en la presente  
memoria. Los compuestos de la  
presente invención son moduladores,  
especialmente antagonistas, de la  
actividad de los receptores CCR5 de  
quinolinas. Los moduladores del  
receptor CCR5 pueden ser útiles para  
el tratamiento de diversas  
enfermedades inflamatorias y  
situaciones con inflamaciones, y para  
el tratamiento de la infección por el HIV-  
1 y retrovirus genéticamente  
relacionados.

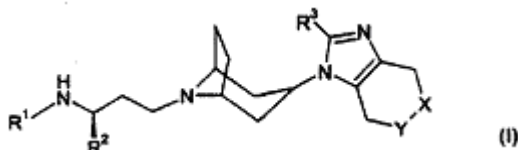

- (71) (73)- PFIZER INC., con domicilio legal en  
235 East 42nd Street, NY 10017, New  
York, US  
(72)- Basford, Patricia Ann, GB; Stephenson,  
Peter Thomas, GB; Taylor, Stefan Colin  
John, GB y Wood, Anthony, GB  
(74)- Ruiz Sotolongo, María Lourdes, CU

- (11)- 23283  
(12)- Certificado de Patente de Invención  
(13)- A3  
(21)- 2004-0115  
(22)- 2002.11.28  
(30)- 2001.11.29 AU PR 9177  
(85)- 2004.05.27  
(86)- 2002.11.28 PCT/AU02/01615  
(87)- 2003.06.05 WO 03/046233  
(51)- C 22B 23/06  
(54)- PROCESO INTEGRADO DE  
EXTRACCIÓN POR SOLVENTE  
AMONIACAL Y REDUCCIÓN DE  
NÍQUEL POR HIDRÓGENO  
(57)- Un proceso para la recuperación de un  
producto de níquel metálico en un  
proceso de extracción por solvente que  
incluye los pasos de: (a) formar el  
complejo de amina níquel mediante el

despojo del níquel de la fase orgánica  
cargada de níquel con una solución de  
amoníaco de alta fortaleza; y (b)  
reducir el complejo de amina níquel con  
hidrógeno a partir de la solución de  
amoníaco de alta fortaleza para  
producir un producto de níquel  
metálico.

- (71) (73)- QNI TECHNOLOGY PTY LTD, con  
domicilio legal en Level 14 Riverside  
Centre 123 Eagle Street, Brisbane  
Queensland, 4000, AU  
(72)- Roche, Eric Girvan, AU y Grazier, Philip  
E., AU  
(74)- Rodríguez Sarraff, Annia Susana, CU

- (11)- 23284  
(12)- Certificado de Patente de Invención  
(13)- B7  
(21)- 2003-0082  
(22)- 2001.09.28  
(30)- 2000.10.12 DE 100 50 635.6  
(85)- 2003.04.11  
(86)- 2001.09.28 PCT/EPO01/11227  
(87)- 2002.04.18 WO02/30389  
(51)- A 61K 9/72  
(54)- TIOTROPIUM NOVEDOSO  
CONTENIENDO POLVO  
INHALADOR  
(57)- La invención propone polvos para la  
inhalaación conteniendo tiotropio, el  
proceso para la preparación del mismo  
así como también su uso para preparar  
composiciones farmacéuticas para el  
tratamiento de afecciones  
respiratorias, particularmente para el  
tratamiento de la COPD (enfermedad  
pulmonar obstructiva crónica) y el  
asma.

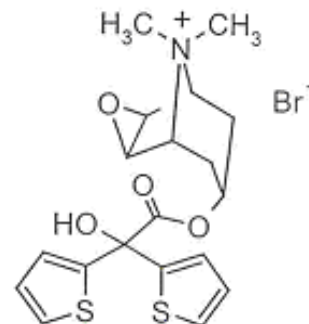

- (71) (73)- BOEHRINGER INGELHEIM PHARMA  
KG., con domicilio legal en 55216  
Ingelheim am Rhein, DE  
(72)- Bechtold-Peters, Karoline, DE; Walz,  
Michael, DE; Boeck, Georg, DE y Dorr,  
Rolf, DE  
(74)- Vázquez D'Alvaré, Dánice, CU

- (11)- 23285
- (12)- Certificado de Patente de Invención
- (13)- A3
- (21)- 2005-0074
- (22)- 2003.10.10
- (30)- 2002.10.10 IT RM2002 A000512
- (85)- 2005.04.07
- (86)- 2003.10.10 PCT/EP2003/0112
- (87)- 2004.04.22 WO 2004/033951
- (51)- F 16L 58/18, 15/00
- (54)- CAÑO ROSCADO CON TRATAMIENTO SUPERFICIAL
- (57)- Un caño metálico roscado para la industria de extracción de petróleo tiene una porción roscada en su extremo con tratamiento superficial, en el cual la superficie del metal tiene una rugosidad (Ra) comprendida entre 2,0um y 6,0um, y la cual está recubierta por una capa uniforme (7) de un recubrimiento inhibidor de corrosión seco y una segunda capa uniforme (8) de un recubrimiento lubricante seco. En forma alternativa, las capas (8,9) se combinan en una capa uniforme (9) de un recubrimiento inhibidor de corrosión seco que contiene una dispersión de partículas de lubricante sólido.

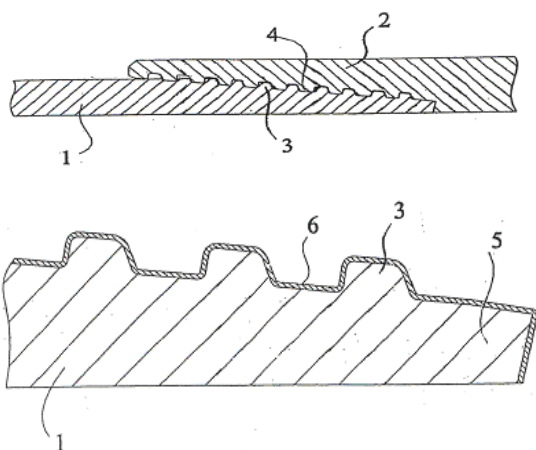

- (71) (73)- TENARIS CONNECTIONS AG, con domicilio legal en Bahnhofstrasse 7 postfach 48 FL-9494 Schaan, LI
- (72)- Dell'Erba, Diego, AR y Carcagno, Gabriel E, AR
- (74)- Ruiz Sotolongo, María Lourdes, CU

- (11)- 23286
- (12)- Certificado de Patente de Invención
- (13)- A3
- (21)- 1999-0120
- (22)- 1998.03.02
- (30)- 1997.02.28 US 08/807445 y 1998.01.15 US 09/007664
- (85)- 1999.08.30
- (86)- 1998.03.02 PCT/US98/03894
- (87)- 1998.09.03 WO/98/37911
- (51)- A 61K 39/12, 39/193, C 12N 7/01

- (54)- MÉTODO DE OBTENCIÓN DE VACUNAS PARA EL TRATAMIENTO DE INFECCIONES CAUSADAS POR FLAVIVIRUS Y VACUNAS OBTENIDAS
- (57)- Un virus quimérico vivo, infeccioso, atenuado que contiene un virus de la fiebre amarilla, en el cual la secuencia de nucleótidos para una proteína prM-E está ya sea suprimida, trunca o mutada, de modo que la proteína prM-E funcional no sea expresada e integrada en el genoma del virus de la fiebre amarilla, una secuencia de nucleótidos que codifica una proteína prM-E de un segundo flavivirus diferente, de modo que la proteína prM-E del segundo flavivirus sea expresada.
- (71) (73)- ORAVAX INC, con domicilio legal en 38 Sidney Street, Cambridge, MA 02139, US y ST. LOUIS UNIVERSITY, con domicilio legal en 221 North Grand Boulevard, St. Louis MO 63103, US
- (72)- Chambers, Thomas J., US; Monath, Thomas P., US y Guirakhoo, Farshad, AT
- (74)- Portillo de Juan, Ingrid Del, CU

- (11)- 23287
- (12)- Certificado de Patente de Invención
- (13)- A3
- (21)- 2004-0028
- (22)- 2004.02.09
- (30)- 2003.02.26 DE 103 08 269.7
- (51)- C 22B 1/14, 1/26, 23/00
- (54)- MÉTODO DE OBTENCIÓN DE NÍQUEL
- (57)- La invención se refiere a un método de obtención de níquel por reducción, enfriamiento y posterior procesamiento del mineral, donde durante el enfriamiento el mineral reducido es aireado con un gas inerte y es directamente enfriado por un medio refrigerante.
- (71) (73)- POLYSIUS AG, con domicilio legal en Graf-Galen-Str. 17, 59269 Beckum, DE
- (72)- Grund, Dr.-Ing Guido, DE; Patzelt, Dipl.-Ing Norbert, DE; Menzel, Dipl.-Ing Dietrich, DE; Klonus, Dipl.-Ing Jürgen, DE y Uhde, Dipl.-Ing Martin, DE
- (74)- Rodríguez Sarraff, Annia Susana, CU

- (11)- 23288
- (12)- Certificado de Patente de Invención
- (13)- B7
- (21)- 2002-0243
- (22)- 2001.05.09

- (30)- 2000.05.26 GB 0014046.7 y 2000.06.27 GB 0028606.2
- (85)- 2002.10.28
- (86)- 2001.05.09 WO/IB01/00806
- (87)- 2001.11.29 WO01/90106
- (51)- C 07D 207/02
- (54)- DERIVADOS DE TROPANO ÚTILES EN TERAPIA
- (57)- La presente invención proporciona compuestos de fórmula

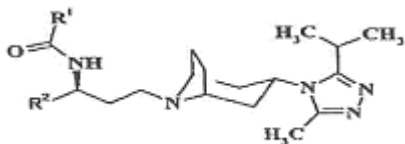

en la que R1 es un cicloalquilo C3-6 opcionalmente sustituido con uno o más con uno o más átomos de flúor, o cicloalquil (C3—6)metilo opcionalmente sustituido en el anillo con uno o más átomos de flúor; y R2 es un fenilo opcionalmente sustituido con uno o más átomos de flúor; sales y solvatos farmacéuticamente aceptables de éstos, y procedimientos para su preparación, intermedios utilizados en su preparación, composiciones que los contienen y usos de dichos compuestos.

- (71) (73)- PFIZER INC., con domicilio legal en 235 East 42nd Street, 10017, New York, US
- (72)- Perros, Manoussos, GB; Price, David Anthony, GB; Stammen, Blanda Luzia Christa, GB y Wood, Anthony, GB
- (74)- Ruiz Sotolongo, María Lourdes, CU

- (11)- 23289
- (12)- Certificado de Patente de Invención
- (13)- A3
- (21)- 2007-0133
- (22)- 2005.04.08
- (30)- 2004.12.14 AU 2004907100
- (85)- 2007.06.13
- (86)- 2005.04.08 PCT/AU05/000510
- (87)- 2006.06.22 WO 2006/063377
- (51)- A 61M 5/50, 5/32
- (54)- JERINGA MÉDICA EXTENDIBLE AUTO-RETRÁCTIL
- (57)- Se describe una jeringa de seguridad auto-retráctil (11). La jeringa tiene un barril (12) que tiene un émbolo hueco (13) ubicado en el mismo. El émbolo tiene un medio pistón (39) asociado con el mismo con el fin de ser selladamente deslizable dentro del barril. La jeringa tiene además una instalación de cartucho de aguja (14) localizada en el barril, comprendiendo el montaje del cartucho de aguja una

aguja(20), un núcleo de aguja (21) y un alojamiento (15,16) para estos. El cartucho de aguja tiene medios autotráctiles en donde la aguja puede ser expulsada del cartucho de aguja y completamente retraída dentro del émbolo hueco, mediante la activación de los medios autotráctiles. El montaje del cartucho de aguja se acopla inicialmente de manera liberable dentro del extremo del émbolo en un estado retraído dentro del barril antes del uso y es movible hacia y acoplable con el extremo (25) del barril en donde la aguja se extiende desde el mismo en una posición de uso para realizar una inyección. Durante este tiempo el émbolo se retira del acople con el cartucho, a fin de funcionar de una manera conocida como un émbolo para tomar fluido hacia el barril y hacer que este se inyecte en un paciente. Subsecuentemente a la terminación de la inyección, el émbolo se oprime adicionalmente para hacer que el cartucho autiretraiga la aguja de tal manera que se haga retraer hacia el émbolo hueco.

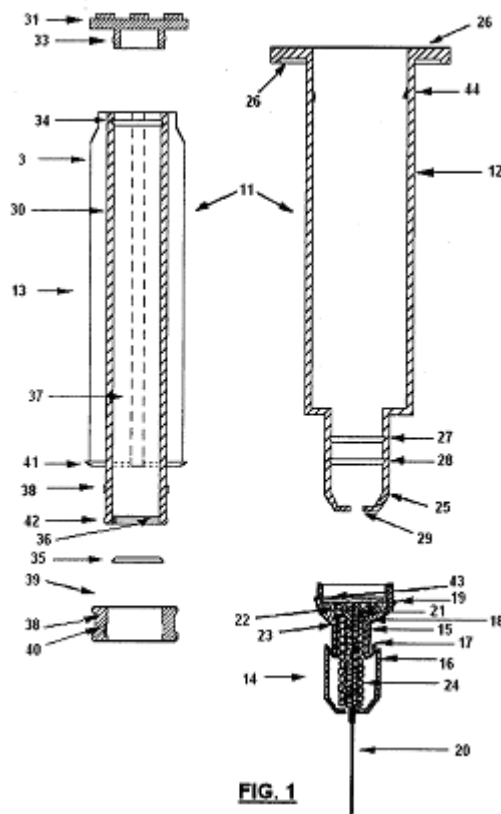

- (71) (73)- GLOBAL MEDISAFE HOLDINGS PTY LIMITED, con domicilio legal en Unit 1, 29 Nesca Parade, The Hill, NSW 2300, AU
- (72)- Walton, Graeme Francis, AU y Walsh, Allan, AU
- (74)- Ruiz Sotolongo, María Lourdes, CU

- (11)- 23290  
(12)- Certificado de Autor de Invención  
(13)- A1  
(21)- 2006-0044  
(22)- 2006.02.24  
(51)- C 01B 17/16, C 01G 49/14, C 22B 23/00, 3/08  
(54)- PROCEDIMIENTO PARA EL TRATAMIENTO DEL H<sub>2</sub>S DE LOS EFLUENTES DEL PROCESO ÁCIDO USANDO LAS COLAS DE ÓXIDOS DE HIERRO  
(57)- La presente invención está relacionada con el procesamiento de minerales lateríticos por la vía hidrometalúrgica específicamente con la tecnología ácida a presión. El proceso consiste en añadir ácido sulfúrico concentrado a los residuos insolubles de minerales de hierro (colas o mineral) en condiciones establecidas de toneladas de ácido sulfúrico/ toneladas de cola (0.2-0.8) con una concentración de sólidos (46-65%) en pulpas acuosas durante un tiempo de reacción entre 10-60 min, a una temperatura controlada de 90 a 110 o C, se logran soluciones concentradas de Fe 3+ de hasta 160 g/L equivalente 570.0 g/L de Fe<sub>2</sub>(SO<sub>4</sub>) en una pulpa de colas activadas, logrando un mejor aprovechamiento del ácido y consecuentemente un mínimo contenido de ácido libre, en forma de pulpas de colas activadas añadidas al efluente, permite oxidar el H<sub>2</sub> S con una dosificación de iones férrico en cantidades menor que la estequiométrica, seguido del procedimiento de separación del azufre coloidal del efluente líquido por medio de la neutralización con Ca(OH)<sub>2</sub> a pH entre (1.5-5).  
(71) (73)- CENTRO DE INVESTIGACIONES Y PROYECTOS PARA LA INDUSTRIA MINERO METALÚRGICA, con domicilio legal en carretera Varona, número 12028, km 1 1/2, Boyeros, Ciudad de La Habana, CU  
(72)- Alfonso Olmo, Esteban Luis, CU; Bugallo Davis, María de Fátima, CU y Castellanos Suárez, José, CU  
(74)- Hernández Acosta, Isis, CU

- (11)- 23291  
(12)- Certificado de Patente de Invención  
(13)- A3  
(21)- 2005-0058  
(22)- 2003.09.04  
(30)- 2002.09.18 EP 02020869.0  
(85)- 2005.03.18  
(86)- 2003.09.04 PCT/FI03/00647  
(87)- 2004.04.01 WO04/026196

- (51)- A 61F 6/14, A 61K 9/00  
(54)- UN SISTEMA DE ENTREGA PARA DISPOSITIVOS INTRA-UTERINO, INTRA-CERVICALES E INTRA-VAGINALES Y PROCESO PARA SU FABRICACIÓN  
(57)- La invención se refiere a un sistema de entrega que comprende una construcción cuerpo (7) y al menos una cápsula (8) que contiene una composición farmacéutica, dicha cápsula tiene al menos un primer terminal y un segundo terminal. De acuerdo con la invención la construcción cuerpo (7, 12, 34) tiene por lo menos dos partes fijadoras (9, 10) y cada parte fijadora (9, 10) tiene por lo menos un primer terminal y un segundo terminal, dicho primer terminal de cada parte fijadora (9,10) que tiene una superficie adaptada a la cara y cubre una de por lo menos del primer y segundo terminales de la cápsula (8), el diámetro de por lo menos una de las partes fijadoras que varía a lo largo de su longitud entre dicho primer terminal y dicho segundo terminal, y la cápsula (8) está montada entre dicho al menos dos partes fijadoras. La invención además se refiere a un proceso de fabricación de un sistema de entrega, dicho sistema comprende una construcción cuerpo y por lo menos una cápsula que contiene una composición farmacéutica.

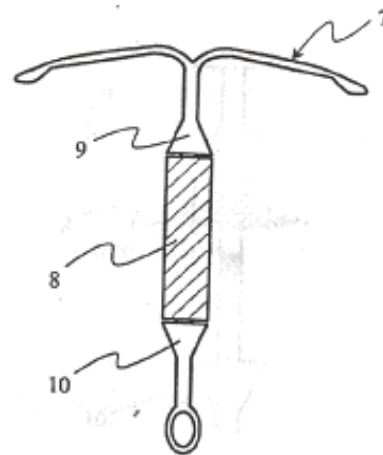

Fig. 2

- (71) (73)- SCHERING OY., con domicilio legal en P.O. Box 415, FIN-20101 Turku, FI  
(72)- Hallinen, Esa, FI; Lyytikäinen, Heikki, FI; Järvelä, Pentti, FI y Kivi, Likka, FI  
(74)- Vázquez D´Alvaré, Dánice, CU

- (11)- 23292  
(12)- Certificado de Patente de Invención  
(13)- B7

- (21)- 2001-0147
- (22)- 1999.12.23
- (30)- 1998.12.23 US 60/113.647
- (85)- 2001.06.25
- (86)- 1999.12.23 PCT/US99/30895
- (87)- 2000.06.29 WO 0037504
- (51)- C 07K 16/28, C 12N 5/08, G 01N 33/53, 33/68

(54)- ANTICUERPOS MONOCLONALES HUMANOS DE CTLA-4

(57)- Según la presente invención, se proporcionan anticuerpos monoclonales totalmente humanos frente a antígeno 4 de linfocitos T citotóxicos (CTLA-4). Se proporcionan secuencias nucleotídicas que codifican secuencias de aminoácidos que comprenden moléculas de inmunoglobulina de cadena ligera y pesada, en particular secuencias de cadena ligera y pesada contiguas que abarcan las regiones determinantes de complementariedad (CDRs), específicamente a partir de FR1 y/o CDR1 a CDR3 y/o dentro de FR4. Además, se proporcionan anticuerpos que tienen propiedades de unión similares y anticuerpos (distintos de los antagonistas) que tienen funcionalidad similar a los anticuerpos que aquí se exponen.

(71) (73)- ABGENIX, INC, con domicilio legal en 7601 Dumbarton Circle, Fremont, CA 94555, US y PFIZER INC, con domicilio legal en 235 East 42nd Street, NY 10017, New York, US

(72)- Hanson, Douglas Charles, US; Neveu, Mark Joseph, US; Mueller, Eileen Elliott, US; Hanke, Jeffrey Herbert, US; Gilman, Steven Christopher, US; Davis C, Geoffrey, US y Corvalán, José Ramón, US

(74)- Ruiz Sotolongo, María Lourdes, CU

invención son particularmente convenientes para tratar trastornos neurológicos tales como epilepsia.

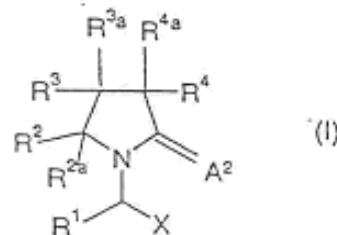

(71) (73)- UCB FARCHIM S.A., con domicilio legal en Z.I.Planchy, Chemin de Croix Blanche, 10, C.P. 411, CH-1630 Bulle, CH

(72)- Surtees, John, BE; Marmon, Violeta, GB; Differding, Edmond, BE y Zimmermann, Vincent, CH

(74)- Vázquez D´Alvaré, Dánice, CU

- (11)- 23293
- (12)- Certificado de Patente de Invención
- (13)- B7
- (21)- 2002-0181
- (22)- 2001.02.21
- (30)- 2000.02.23 DE 0004297.8
- (85)- 2002.08.26
- (86)- 2001.02.21 PCT/EP01/01956
- (87)- 2001.09.07 WO 01/64637
- (51)- C 07D 207/27
- (54)- DERIVADOS DE 2-OXO-1-PIRROLIDINA PARA PREPARARLOS Y SUS USOS
- (57)- La invención concierne a derivados de 2-oxo-1-pirrolidina de fórmula I en donde los sustituyentes son como se definieron en la especificación, así como también a su uso como fármaco. Los compuestos de la

**ÍNDICE DE ESTADO LEGAL.****Abandonadas****(21)****(71)****(54)**

2001-0068	BAYER AKTIENGESELLSCHAFT	PREPARADOS FARMACÉUTICOS DE ACCIÓN RETARDADA DE UNIDAD MÚLTIPLE INDEPENDIENTE DE LA AGITACIÓN Y PROCEDIMIENTOS PARA SU PREPARACIÓN
2002-0057	PFIZER PRODUCTS INC.	NUEVOS DERIVADOS DE BIARILETER ÚTILES COMO INHIBIDORES DE LA RECAPTACIÓN DE MONOAMIDAS
2002-0152	Bodnar, Ernest R.	MONTANTE DE ACERO Y PANEL COMPUESTO DE CONSTRUCCIÓN Y MÉTODO DE FABRICACIÓN DEL PANEL COMPUESTO DE CONSTRUCCIÓN
2002-0209	PFIZER INC. y PFIZER LIMITED	COMPUESTOS DE ÉTER DIFENÍLICO ÚTILES EN TERAPIA
2002-0224	EMPRESA AGROINDUSTRIAL DEL MININT	BIOAGLUTINANTE PARA LA PELLETIZACIÓN DEL PIENSO
2002-0225	BAYER AKTIENGESELLSCHAFT	DERIVADOS IMIDAZOPIRIMIDA Y DERIVADOS TRIAZOLOPIRIMIDINA
2003-0297	UCB FARCHIM S.A.	COMPRESIDO QUE COMPRENDE CETIRIZINA Y PSEUDOEDEFDRINA
2004-0044	PISCINES DESJOYAUX S.A.	PANELES MODULARES PARA LA REALIZACIÓN DE UNA PISCINA
2004-0203	INSTITUTO DE FARMACIA Y ALIMENTOS	PROCEDIMIENTO PARA LA OBTENCIÓN DE PERSEITOL A PARTIR DE UNA NUEVA FUENTE NATURAL: EXUDACIÓN DE PERSEA AMERICANA
2006-0023	BIOVAIL LABORATORIES INC.	TABLETA DE LIBERACIÓN MODIFICADA DEL CLORHIDRATO DE BUPROPION
2006-0058	EMPRESA TERMoeLECTRICA CENTRAL «ANTONIO MACEO GRAJALES»	QUEMADOR PARA EL QUEMADO DEL COMBUSTIBLE LÍQUIDO
2007-0141	THE TRUSTEES OF THE UNIVERSITY OF PENNSYLVANIA	DERIVADOS DE ESTILBENO Y SU USO PARA ESTUDIOS DE UNIÓN Y POR IMÁGENES DE PLACAS AMILOIDES
2007-0276	ENDORECHERCHE INC.	ANTIANDRÓGENOS NO ESTEROIDES HÉLICE-12 DIRIGIDOS

**Fusión**

<b>(21)</b>	<b>(71)</b>
29/04/2008	2003-0109
29/04/2008	2004-0176

**(54)**  
PREPARACIÓN LIOFILIZADA DE PANTOPRAZOL E  
INYECCIÓN DE PANTOPRAZOL  
FORMA DE DOSIS ORAL QUE CONTIENE UN  
INHIBIDOR DE PDE 4 COMO UN INGREDIENTE  
ACTIVO Y POLIVINILPIRROLIDONA COMO  
EXCIPIENTE

**Registros Renovados**

<b>(11)</b>	<b>(21)</b>
23286	1999-0120

**(54)**  
MÉTODO DE OBTENCIÓN DE VACUNAS PARA EL TRATAMIENTO DE  
INFECCIONES CAUSADAS POR FLAVIVIRUS Y VACUNAS OBTENIDAS

**SOLICITUDES DE CERTIFICADO DE PATENTE DE INVENCION PRESENTADAS EN VIRTUD DEL DECRETO-LEY 160**

- (12)- Solicitud de Certificado de Patente de Invención  
(13)- A7  
(21)- 2003-0139  
(22)- 2001.12.18  
(30)- 2000.12.22 US 60/258,057  
(85)- 2003.06.23  
(86)- 2001.12.18 PCT/US01/49396  
(87)- 2002.08.01 WO/058625  
(51)- A 61K 35/78  
(54)- COMPOSICIÓN HERBAL PARA LA ANGINA PECTORIS, MÉTODO PARA PREPARARLA Y USOS DE LA MISMA  
(57)- Esta invención se refiere a composiciones que comprenden extractos de Radix Salviae Miltiorrhizae, Radix Notoginseng y Borneol. Se refiere a sus métodos de preparación y a sus usos.  
(71) (73)- TIANJIN TASLY PHARMACEUTICAL CO. LTD CHINA, con domicilio legal en No.1 Liachedong Road, Xinyibai Avenue Beichen District, Tianjin, Rep.Pop.China., CN  
(72)- Yan, Xijun, CN; Wu, Naifeng, CN; Guo, Zhixin, CN; Ye, Zhengliang, CN y Liu, Yan, CN  
(74)- Gálvez Fernández, Dania Teresita, CU

- (12)- Solicitud de Certificado de Patente de Invención  
(13)- A7  
(21)- 2004-0014  
(22)- 2002.07.25  
(30)- 2001.07.30 HU P0103089  
(85)- 2004.01.26  
(86)- 2002.07.25 WO/US02/00074  
(87)- 2003.02.13 WO/03/011849  
(51)- C 07D 307/93  
(54)- PROCESO PARA LA PRODUCCIÓN DE BERAPOST Y SUS SALES  
(57)- Síntesis de berapost de fórmula I

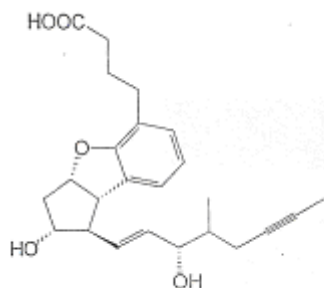

(I) Figure 1

- (71) (73)- CHINOIN GYOGYSZER- ES VEGYESZETI TERMÉKEK GYARA R.T, con domicilio legal en 1-5, utca, Budapest, HU

- (72)- CHINOIN GYOGYSZER- ES VEGYESZETI TERMÉKEK GYARA R.T, HU; Szabo, Tibor, HU; Bódi, József, HU; Dalmadi, Gyula, HU; Baloghné Kardos, Susana, HU y Szeverenzi, Zoltán, HU  
(74)- Vázquez D´Alvaré, Dánice, CU

- (12)- Solicitud de Certificado de Patente de Invención  
(13)- A7  
(21)- 2004-0034  
(22)- 2002.07.15  
(30)- 2001.08.29 US 60/315,728  
(85)- 2004.02.25  
(86)- 2002.07.15 PCT/IB02/02843  
(87)- 2003.03.06 WO 03/018553  
(51)- C 07D 207/32, 263/32, 401/12, 403/12, 413/12  
(54)- AGENTES ANTIDIABÉTICOS  
(57)- La presente invención proporciona compuestos de Fórmula (I):

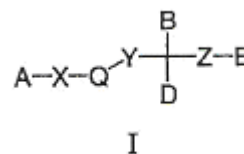

en la que A, X, Q, Y, B, D, Z y E tienen cualquiera de los valores definidos en la memoria descriptiva, y sales farmacéuticamente aceptables de los mismos, que son útiles como agentes antidiabéticos. También se describen composiciones farmacéuticas que comprenden uno o más compuestos de fórmula I, procedimientos para preparar compuestos de fórmula I e intermedios útiles para preparar compuestos de fórmula I.

- (71) (73)- WARNER-LAMBERT COMPANY LLC., con domicilio legal en 201 Tabor Road Morris Plains NJ 07950, US  
(72)- Bigge, Franklin Christop  
(74)- Vázquez D´Alvaré, Dánice, CU

- (12)- Solicitud de Certificado de Patente de Invención  
(13)- A7  
(21)- 2004-0222  
(22)- 2003.04.11  
(30)- 2002.04.17 IT MI2002A000814  
(85)- 2004.10.14

- (86)**- 2003.04.11 PCT/EP03/03784  
**(87)**- 2003.10.23 WO03/087032  
**(51)**- C 07C 69/734, C 07D 421/04  
**(54)**- COMPUESTOS ANÁLOGOS DE ASTROBILURINAS Y SU USO COMO ACARICIDA E INSECTICIDA  
**(57)**- Se describen compuestos que tiene la fórmula general (I) y su uso como acaricidas, insecticidas y/o fungicidas.
- (71) (73)**- ISAGRO RICERCA S.R.L, con domicilio legal en Via Felice Casati, 20, 20124, Milan, IT
- (72)**- Venturini, Isabella, IT; Bettarini, Franco, IT; Castoro, Paolo, IT; Ciapessoni, Alessandro, IT; Gusmeroli, Marilena, IT; Meazza, Giovanni, IT; Portoso, Domenico, IT y Sargioto, Chiara, IT
- (74)**- Vázquez D´Alvaré, Dánice, CU
- 
- (12)**- Solicitud de Certificado de Patente de Invención  
**(13)**- A7  
**(21)**- 2004-0254  
**(22)**- 2003.04.28  
**(30)**- 2002.05.08 GB 0210512.0 y 2002.11.21 GB 0227262.3  
**(85)**- 2004.11.04  
**(86)**- 2003.04.28 PCT/EP03/04395  
**(87)**- 2003.11.20 WO03/095420  
**(51)**- C 07C 275/32, 275/42  
**(54)**- DERIVADOS DE HIDROXI-TETRAHIDRO-NAFTALENILUREA  
**(57)**- Esta invención se refiere a derivados de tetrahydro-naftaleno y a sales del mismo que son útiles como ingredientes activos de preparaciones farmacéuticas. Los derivados de tetrahydro-naftaleno de la presente invención tienen una excelente actividad como antagonista de VR1 y es útil para la prevención y tratamiento de enfermedades relacionadas con la actividad de VR1, en particular para el tratamiento de incontinencia urinaria de urgencia, vejiga hiperactiva, dolor crónico, dolor neuropático, dolor postoperatorio, dolor por artritis reumatoide, neuralgia, neuropatías, algesia, lesión nerviosa, isquemia, neurodegeneración, apoplejía, incontinencia, trastornos inflamatorios, asma y COPD.
- (71) (73)**- BAYER AKTIENGESELLSCHAFT, con domicilio legal en D-51368 Leverkusen, DE
- (72)**- Yura, Takeshi, JP; Mogi, Muneto, JP; Urbahns, Klaus, JP; Fujishima, Hiroshi, JP; Masuda, Tsutomu, JP; Moriwaki, Tosia, JP; Yoshida, Nagahiro, JP; Kokubo, Toshio, JP; Shiroo, Mashiro, JP; Tajimi, Masaomi, JP; Tsukimi, Yasuhiro, JP y Yamamoto, Nuriyuki, JP
- (74)**- Vázquez D´Alvaré, Dánice, CU
- 
- (12)**- Solicitud de Certificado de Patente de Invención  
**(13)**- A7  
**(21)**- 2006-0017  
**(22)**- 2004.07.15  
**(30)**- 2003.08.04 LV P-03-87 y 2003.08.04 LV P-03-88  
**(85)**- 2006.01.27  
**(86)**- 2004.07.15 PCT/LV04/000005  
**(87)**- WO2005/012233  
**(51)**- C 07C 243/12, A 61K 31/205  
**(54)**- SALES DE MELDONIO, MÉTODO PARA SU PREPARACIÓN Y COMPOSICIONES FARMACÉUTICAS BASADAS EN ELLAS  
**(57)**- Esta invención trata de nuevas sales de Meldonio, el método de su preparación y su formulación farmacéutica. La fórmula general de estas sales es X-(CH<sub>3</sub>)<sub>3</sub>N+NHCH<sub>2</sub>CH<sub>2</sub>COOH donde X es un anión ácido seleccionado del grupo de ácidos farmacéuticamente aceptables. Prácticamente no higroscópico y/o estabilidad termal incrementada, acción duradera de ácido fumárico, ácido fosfórico, ácido oxálico, ácido maleico y pamoico de sales de hidrógeno de Meldonio, así como orotato de meldonio y galacterato son adecuadamente convenientes. Esta formulación novedosa farmacéutica contiene una estabilidad no higroscópica y una acción duradera de 3-(2, 2, 2)- trimetilhidrazinium para uso oral, parenteral, rectal e introducción transdermal.
- (71) (73)**- GRINDEKS PUBLIC JOINT STOCK COMPANY (LV/LV), con domicilio legal en Krustpils street 53, LV-1057 Riga, LV
- (72)**- Kalvinsh, Ivars, LV y Birmans, Anatolijs, LV
- (74)**- Vázquez D´Alvaré, Dánice, CU
- 
- (12)**- Solicitud de Certificado de Patente de Invención  
**(13)**- A7  
**(21)**- 2006-0036  
**(22)**- 2006.02.22  
**(30)**- 2005.02.28 FR 05.01987  
**(51)**- C 07C 209/00, A 61K 31/131  
**(54)**- FORMA CRISTALINA BETA-D DEL CLORHIDRATO DE LA IVABRADINA, SU PROCEDIMIENTO DE PREPARACIÓN Y LAS COMPOSICIONES FARMACÉUTICAS QUE LA CONTIENEN  
**(57)**- Forma cristalina beta-d del clorhidrato de ivabradina de fórmula (I)

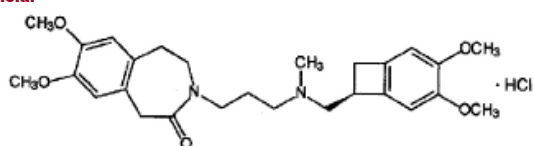

(I)

su procedimiento de preparación y composición farmacéutica que la contiene.

- (71) (73)- LES LABORATOIRES SERVIER, con domicilio legal en 12, Place de La Défense-92415 Courbevoie Cedex, FR  
(72)- Horvath, Stéphane, FR; Auguste, Marie-Noelle, FR y Damien, Gérard, FR  
(74)- Ruiz Sotolongo, María Lourdes, CU

- (12)- Solicitud de Certificado de Patente de Invención  
(13)- A7  
(21)- 2006-0037  
(22)- 2006.02.22  
(30)- 2005.02.28 FR 05.01989  
(51)- C 07C 209/00, A 61K 31/131  
(54)- FORMA CRISTALINA GAMMA DEL CLORHIDRATO DE LA IVABRADINA, SU PROCEDIMIENTO DE PREPARACIÓN Y LAS COMPOSICIONES FARMACÉUTICAS QUE LAS CONTIENEN  
(57)- Forma cristalina beta-d del clorhidrato de ivabradina de fórmula (I)

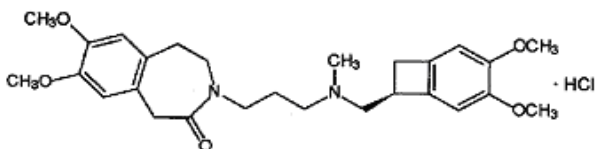

(I)

su procedimiento de preparación y composición farmacéutica que la contiene.

- (71) (73)- LES LABORATOIRES SERVIER, con domicilio legal en 12, Place de La Défense-92415 Courbevoie Cedex, FR  
(72)- Horvath, Stéphane, FR; Auguste, Marie-Noelle, FR y Damien, Gérard, FR  
(74)- Ruiz Sotolongo, María Lourdes, CU

- (12)- Solicitud de Certificado de Patente de Invención  
(13)- A7  
(21)- 2006-0038  
(22)- 2006.02.22  
(30)- 2005.02.28 FR 05.01990

- (51)- C 07C 209/00, A 61K 31/131  
(54)- FORMA CRISTALINA GAMMA-D DEL CLORHIDRATO DE LA IVABRADINA, SU PROCEDIMIENTO DE PREPARACIÓN Y LAS COMPOSICIONES FARMACÉUTICAS QUE LAS CONTIENEN

- (57)- Forma cristalina beta-d del clorhidrato de ivabradina de fórmula (I)

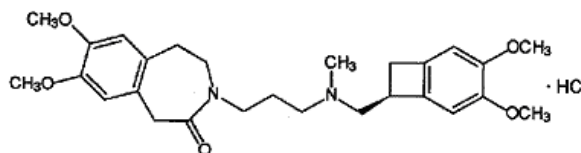

(I)

su procedimiento de preparación y composición farmacéutica que la contiene.

- (71) (73)- LES LABORATOIRES SERVIER, con domicilio legal en 12, Place de La Défense-92415 Courbevoie Cedex, FR  
(72)- Horvath, Stéphane, FR; Auguste, Marie-Noelle, FR y Damien, Gérard, FR  
(74)- Ruiz Sotolongo, María Lourdes, CU

- (12)- Solicitud de Certificado de Patente de Invención  
(13)- A7  
(21)- 2006-0039  
(22)- 2006.02.22  
(30)- 2005.02.28 FR 05.01985  
(51)- C 07C 209/00, A 61K 31/131  
(54)- FORMA CRISTALINA BETA DEL CLORHIDRATO DE LA IVABRADINA, SU PROCEDIMIENTO DE PREPARACIÓN Y LAS COMPOSICIONES FARMACÉUTICAS QUE LA CONTIENEN  
(57)- Forma cristalina beta del clorhidrato de ivabradina de fórmula (I)

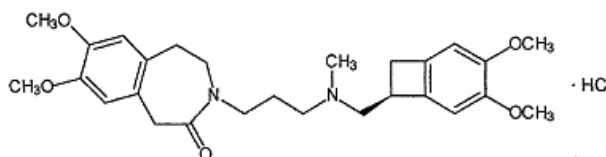

(I)

su procedimiento de preparación y composición farmacéutica que la contiene.

- (71) (73)- LES LABORATOIRES SERVIER, con domicilio legal en 12, Place de La Défense-92415 Courbevoie Cedex, FR  
(72)- Horvath, Stéphane, FR; Auguste, Marie-Noelle, FR y Damien, Gérard, FR  
(74)- Ruiz Sotolongo, María Lourdes, CU

- (12)- Solicitud de Certificado de Patente de Invención  
(13)- A7  
(21)- 2006-0076  
(22)- 2004.10.19  
(30)- 2003.10.20 US 60/513116;  
2003.11.03 US 60/517016 y  
2004.05.14 US 60/571129  
(85)- 2006.04.03  
(86)- 2004.10.19 PCT/US04/034800  
(87)- 2005.05.12 wo2005/041866  
(51)- A 61K 38/00  
(54)- F O R M U L A C I O N E S  
F A R M A C É U T I C A S ,  
PROCEDIMIENTOS Y PAUTAS DE  
DOSIFICACIÓN PARA EL  
TRATAMIENTO PREVENCIÓN DE  
SÍNDROMES CORONARIOS  
AGUDOS  
(57)- La invención proporciona métodos y  
formulaciones para tratar y prevenir  
síndromes coronarios agudos. Los  
métodos de la invención proporcionan  
dosis seguras y efectivas de una  
Apolipoproteína A-I Milano: complejo  
fosfolipídico para reducir y estabilizar  
la placa aterosclerótica. Las  
formulaciones farmacéuticas de la  
Apolipoproteína A-I Milano: complejos  
fosfolipídicos son también  
proporcionadas.  
(71) (73)- ESPERION THERAPEUTICS, INC, con  
domicilio legal en 3621 South State  
Street 695 KMS Place Ann Arbor, MI  
48108 , US  
(72)- Bisgaier, Charles Larry, US; Hartman,  
Daniel, US; Johansson, Jan, US;  
Lalwani, Narendra D., US y Rodriguez,  
Wendi, V, US  
(74)- Ruiz Sotolongo, María Lourdes, CU

- (12)- Solicitud de Certificado de Patente de Invención  
(13)- A7  
(21)- 2006-0099  
(22)- 1998.08.18  
(30)- 1997.08.09 US 60/058,207  
(85)- 2006.05.08  
(86)- 1998.08.18 PCT/US98/17083  
(87)- WO 99/12537  
(51)- A 61K 31/195, A 61P 25/08, 29/00  
(54)- COMPOSICIONES ANALGÉSICAS  
DE COMPUESTOS ANTI-  
EPILEPTICOS  
(57)- La presente invención está dirigida a  
combinaciones novedosas de  
compuestos anti-epilépticos que  
demuestran propiedades aliviadoras  
del dolor, con compuestos  
seleccionados del grupo que consiste  
de analgésicos, antagonistas del  
receptor de NMDA y anti-inflamatorios  
no esteroideos y composiciones

farmacéuticas que los comprenden. Se  
ha descubierto que la administración  
de compuestos anti-epilépticos que  
demuestran propiedades aliviadoras  
del dolor en estas combinaciones  
novedosas, resulta en una mejorada  
reducción en la frecuencia y en la  
severidad del dolor. También se cree  
que puede reducirse la incidencia de  
efectos secundarios indeseables  
gracias a estas combinaciones  
novedosas en comparación con el uso  
de dosis superiores de un tratamiento  
de un solo agente para tener un efecto  
terapéutico similar. La presente  
invención también está dirigida a los  
métodos para utilizar cantidades  
efectivas de las composiciones  
farmacéuticas novedosas para el  
tratamiento del dolor en mamíferos.

- (71) (73)- WARNER-LAMBERT COMPANY  
LLC, con domicilio legal en 235 East  
42nd Street, Nueva York, 10017, US  
(72)- Magnus-Miller, Leslie, US y Saltel,  
Douglas A , US  
(74)- Ruiz Sotolongo, María Lourdes, CU

- (12)- Solicitud de Certificado de Patente de Invención  
(13)- A7  
(21)- 2006-0105  
(22)- 2004.11.12  
(30)- 2003.11.24 GB 0327319.0  
(85)- 2006.05.12  
(86)- 2004.11.12 PCT/IB04/003747  
(87)- 2005.06.02 WO 2005/049616  
(51)- A 61K 31/505, A 61P 9/08  
(54)- 5,7-DIAMINOPIRAZOLO 4,3-  
DIPYRIMIDINAS CON ACTIVIDAD  
INHIBIDORA DE PDE-5  
(57)- La presente invención se relaciona con  
compuesto de fórmula (I)

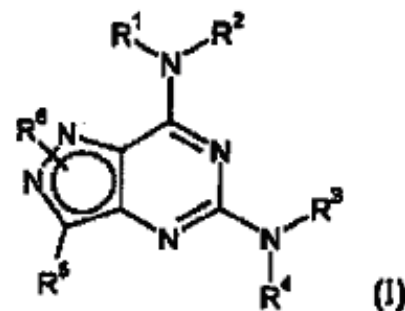

- (71) (73)- PFIZER INC., con domicilio legal en  
235 East 42nd Street, New York, NY  
10017, US  
(72)- Bell, Andrew, Simon, GB; Brown, David,  
Graham, GB; Dack, Kevin Neil, GB; Fox,  
David, Nathan, Abraham, GB; Marsh,  
Ian, Roger, GB; Morrell, Andrew, Ian,  
GB; Palmer, Michael, John, GB y  
Winslow, Carol, Ann, GB

- (74)**- Ruiz Sotolongo, María Lourdes, CU
- 
- (12)**- Solicitud de Certificado de Patente de Invención  
**(13)**- A7  
**(21)**- 2006-0108  
**(22)**- 2004.11.20  
**(30)**- 2003.11.26 EP 03090405.6  
**(85)**- 2006.05.22  
**(86)**- 2004.11.20 PCT/EP04/013545  
**(87)**- 2005.06.09 WO 2005/051400  
**(51)**- A 61K 31/56, 31/57, A 61P 15/00  
**(54)**- PREPARACIÓN FARMACÉUTICA PARA UN TRATAMIENTO HORMONAL CONTINUO DURANTE UN PERÍODO DE TIEMPO MÁS PROLONGADO QUE 21-28 DÍAS, QUE COMPRENDE DOS COMPOSICIONES DE ESTRÓGENOS Y/O PROGESTINA
- (57)**- Una preparación farmacéutica para obtener un tratamiento hormonal continuo durante un período de tiempo deseado más prolongado que 21-28 días, que comprende una primera composición que contiene al menos un estrógeno y/o al menos una progestina en una cantidad predeterminada, que se administra en los primeros 21-28 días, y una segunda composición que contiene al menos un estrógeno y/o al menos una progestina, en una cantidad predeterminada mayor que la cantidad de la primera composición, y que comprende una secuencia mono o multifásica de dosificaciones farmacéuticas.
- (71) (73)**- SCHERING AKTIENGESELLSCHAFT, con domicilio legal en Müllerstrasse 178, D-13353 Berlín, DE  
**(72)**- Düsterberg, Bernd, DE; Endrikat, Jan, DE y Schürmann, Rolf, DE  
**(74)**- Rodríguez Sarraff, Annia Susana, CU
- 
- (12)**- Solicitud de Certificado de Patente de Invención  
**(13)**- A7  
**(21)**- 2006-0109  
**(22)**- 2004.11.13  
**(30)**- 2003.11.27 DE 10355461.0  
**(85)**- 2006.05.29  
**(86)**- 2004.11.13 PCT/EP04/012897  
**(87)**- 2005.07.07 WO2005/060940  
**(51)**- A 61K 9/20, A 61P 7/02  
**(54)**- PROCEDIMIENTO PARA LA PRODUCCIÓN DE UNA COMPOSICIÓN FARMACÉUTICA SÓLIDA DE ADMINISTRACIÓN ORAL
- (57)**- La presente invención trata de un procedimiento para la producción de una composición farmacéutica sólida de administración oral que contiene 5-cloro-N-(((5s)-2-oxo-3-(4-morfolinil)-fenil)-1,3-oxazolidin-5-il)-metil)-2-tiofencarboxamida en forma hidrofílica, así como de su uso para prevenir y/o tratar enfermedades.
- (71) (73)**- BAYER HEALTHCARE AG, con domicilio legal en 51368 Leverkusen, DE  
**(72)**- Benke, Klaus, DE  
**(74)**- Vázquez D'Alvaré, Dánice, CU
- 
- (12)**- Solicitud de Certificado de Patente de Invención  
**(13)**- A7  
**(21)**- 2006-0115  
**(22)**- 2004.12.06  
**(30)**- 2003.12.10 EP 03 028 353.5  
**(85)**- 2006.06.06  
**(86)**- 2004.12.06 PCT/EP04/013839  
**(87)**- 2005.06.23 WO2005/055975  
**(51)**- A 61K 9/08, 9/10  
**(54)**- FORMA DE ADMINISTRACIÓN TRANSDÉRMICA, LÍQUIDA O SEMISÓLIDA QUE CONTIENE SUSTANCIA ACTIVA SENSIBLE A LA LUZ, ESTABLE A LOS RAYOS ULTRAVIOLETAS
- (57)**- Formas de administración farmacéuticas semisólidas o líquidas para uso transdérmico que contiene una sustancia activa sensible a la luz UV y por lo menos una sustancia auxiliar (absorbedor de luz UV) que se encuentra presente en la forma de administración en forma disuelta o dispersa. Ventajosamente, la forma de administración de la invención se relaciona con geles transdérmicos, cuya base está formada por agua, alcohol, por lo menos un polímero formador de gel y si fuera necesario, otros componentes. Tales geles también se denominan geles hidroalcohólicos. Se pudo preparar una forma de administración que contiene una sustancia activa farmacéutica sensible a la luz, cuyo sistema de aplicación tiene elevada estabilidad y no presenta las desventajas conocidas que se presentan cuando se aplican formas de administración transdérmicas semisólidas convencionales. En esta forma de administración se minimizan los efectos secundarios dañinos para el usuario que pueden resultar de la protección UV propuesta, como p. ej. la absorción de protector de luz por el cuerpo.

- (71) (73)-** SCHERING AKTIENGESELLSCHAFT, con domicilio legal en Müllerstrasse 170-178, D-13353, Berlín, DE  
**(72)-** Podhaisky, Hans-Peter, DE y Bracht, Stefan, DE  
**(74)-** Rodríguez Sarraff, Annia Susana, CU
- 

**(12)-** Solicitud de Certificado de Patente de Invención

**(13)-** A7

**(21)-** 2006-0120

**(22)-** 2004.12.13

**(30)-** 2003.12.11 US 60/528,473

**(85)-** 2006.06.08

**(86)-** 2004.12.13 PCT/IB04/004428

**(87)-** 2005.06.23 WO 2005/056058

**(51)-** A 61K 41/00, 51/00, A 61P 35/00

**(54)-** MÉTODO PARA MEJORAR LA EFICACIA DE DROGAS TERAPÉUTICAS RADIOROTULADAS UTILIZANDO RADIOSENSIBILIZACIÓN

**(57)-** Se dan a conocer drogas radiorotuladas y métodos para mejorar su eficacia mediante el uso de un radiosensibilizador tal que el radiosensibilizador tanto forma parte de la droga radiorotulada mediante el acople directo del radiosensibilizador a la droga radiorotulada como produciendo una mezcla de droga radiorotulada y un análogo de la droga con el radiosensibilizador acoplado a la droga en lugar del radiorótulo.

- (71) (73)-** SCHERING AKTIENGESELLSCHAFT, con domicilio legal en Müllerstrasse 170-178, D-13353, Berlín, DE

**(72)-** Krause, Werner, DE

**(74)-** Rodríguez Sarraff, Annia Susana, CU

---

**(12)-** Solicitud de Certificado de Patente de Invención

**(13)-** A7

**(21)-** 2006-0121

**(22)-** 2004.12.10

**(30)-** 2003.12.12 EP 03 078 881.4 y 2003.12.12 US 60/528,718

**(85)-** 2006.06.09

**(86)-** 2004.12.10 PCT/IB04/052752

**(87)-** 2005.06.30 WO2005/058287

**(51)-** A 61K 9/70

**(54)-** HORMONAS DE ADMINISTRACIÓN TRANSDÉRMICA QUE NO NECESITAN POTENCIADORES DE PENETRACIÓN

**(57)-** La invención se refiere a un parche que comprende una capa de droga con un bajo contenido de hormonas, como por ejemplo gestodeno, y opcionalmente

un estrógeno (por ejemplo etinilestradiol). Al aplicar el parche a una mujer, se consiguen niveles de plasma de al menos 1,0 ng/ml de gestodeno en condiciones de estado estacionario sin necesidad de incorporar potenciadores de penetración ni mejoradores de permeación en la capa que contiene droga. También son satisfactorios los niveles en plasma de las hormonas que se consiguen durante todo un período de al menos 1 semana, haciendo que el parche se pueda aplicar para utilizarlo en anticoncepción femenina con el concepto de aplicar el parche una vez a la semana.

- (71) (73)-** SCHERING AKTIENGESELLSCHAFT, con domicilio legal en Müllerstrasse 170-178, D-13342, Berlín, DE

**(72)-** Bracht, Stefan, DE; Dittgen, Michael, DE; Huber, Petra, DE; Langguth, Thomas, DE y Schenk, Dirk, DE

**(74)-** Rodríguez Sarraff, Annia Susana, CU

---

**(12)-** Solicitud de Certificado de Patente de Invención

**(13)-** A7

**(21)-** 2006-0129

**(22)-** 2004.12.17

**(30)-** 2003.12.19 MX 011987

**(85)-** 2006.06.19

**(86)-** 2004.12.17 PCT/US04/042660

**(87)-** 2005.07.14 WO/2005/062818

**(51)-** A 61K 9/00, 2/16, 9/08

**(54)-** MÉTODO PARA EL TRATAMIENTO DE CONDICIONES OFTÁLMICAS

**(57)-** Las condiciones oftálmicas tales como presbicia, hipermetropía, miopía, y astigmatismo se pueden corregir mediante la utilización de un lente de contacto moldeador en combinación con una composición farmacéutica adecuada para suministrar al ojo. El lente de contacto moldeador está preferiblemente disponible en forma comercial y no está diseñado específicamente para ortokeratología. Los agentes en las en las composiciones farmacéuticas tales como hialuronidasa permiten que la córnea del ojo sea moldeada para corregir el defecto o error refractivo del mismo. Los lentes de contacto y la composición farmacéutica inducen un cambio en el radio de curvatura de la superficie anterior de la córnea, de tal modo que corrige el defecto o error refractivo del ojo. Una ventaja de la técnica inventiva es que el paciente con sus necesidades visuales individuales, guía el tratamiento hasta hasta que se cumplen sus necesidades para ver de

cerca y de lejos. La presente invención también proporciona un estuche o kit, que contiene lentes de contacto moldeadores, la composición farmacéutica adecuada para el suministro al ojo, e instrucciones, útiles en el sistema inventivo.

- (71) (73)-** OSIO CORP., con domicilio legal en 755 Boyston Street, #401, Boston, Massachusetts 02116, US  
**(72)-** Osio Sancho, Alberto, MX  
**(74)-** Herrera Cabrera, Violeta María, CU
- 

**(12)-** Solicitud de Certificado de Patente de Invención

**(13)-** A7

**(21)-** 2006-0130

**(22)-** 2004.12.07

**(30)-** 2003.12.19 DE 10359790.5

**(85)-** 2006.06.19

**(86)-** 2004.12.07 PCT/EP04/013886

**(87)-** 2005.07.14 WO 2005/063199

**(51)-** A 61K 9/00, 31/00

**(54)-** PREPARADO EFERVESCENTE DE UNA SUSTANCIA BÁSICA FARMACÉUTICAMENTE ACTIVA

**(57)-** El objeto de la presente invención es una preparación efervescente que contiene una sal efervescente, al menos una sustancia básica farmacéuticamente activa y opcionalmente uno o más principios activos adicionales, caracterizada porque evita la alcalinización de la orina y con ello una acumulación aumentada de la sustancia básica farmacéuticamente activa, un fármaco que contiene esta preparación efervescente, procedimientos para su preparación y su uso.

- (71) (73)-** BAYER HEALTHCARE AG, con domicilio legal en 51368 Leverkusen, DE

**(72)-** Wiehl, Wolfgang, DE; Loose, Irene, DE; Büllesbach, Ralf, US y Rehn, Dieter, DE

**(74)-** Portillo de Juan, Ingrid Del, CU

---

**(12)-** Solicitud de Certificado de Autor de Invención

**(13)-** A6

**(21)-** 2006-0158

**(22)-** 2001.05.28

**(30)-** 2000.06.02 US 60/209,136 y 2000.06.16 US 60/212,172

**(85)-** 2006.08.10

**(86)-** 2001.05.28 PCT/IB01/00933

**(87)-** 2001.06.11 WO 01/91756

**(51)-** A 61K 31/496, 25/28, A 61P 25/18

**(54)-** S-METIL-DIHI-DRO-ZIPRASIDONA PARA EL TRATAMIENTO DE TRASTORNOS PSIQUIÁTRICOS Y OCULARES

**(57)-** Esta invención se refiere a composiciones farmacéuticas que contienen S-metil-dihidro-ziprasidona y al uso de dicho compuesto y sus sales farmacéuticamente aceptables para el tratamiento de trastornos psiquiátricos y oculares. De una manera más específica, se refiere al uso de dicho compuesto y de sus sales farmacéuticamente aceptables para el tratamiento de un trastorno o afección seleccionado de: esquizofrenia, trastornos de ansiedad como el trastorno de ansiedad generalizada, trastorno de pánico, trastorno de estrés postraumático y fobias (por ejemplo, fobia social, agorafobia, etc.); episodios psicóticos de ansiedad: ansiedad, agitación, agresividad excesiva, tensión, o retraimiento social o emocional asociado con con psicosis; trastornos del estado de ánimo psicóticos como el trastorno depresivo mayor grave; trastornos del estado de ánimo asociado con trastornos psicóticos como la manía aguda y la depresión asociadas con trastornos bipolares, y trastornos del estado de ánimo asociados con esquizofrenia; desviaciones del comportamiento asociadas con retraso mental, trastornos de autismo y trastornos de la conducta; demencias como las demencias asociadas con la enfermedad de Alzheimer; discinesias inducidas por drogas y de base neurodegenerativa; trastorno obsesivo compulsivo; síndrome de Tourette; glaucoma; y retinopatía isquémica.

**(71) (73)-** PFIZER PRODUCTS INC., con domicilio legal en Eastern Point Road, Groton, CT 06340, US

**(72)-** Prakash, Chandra Aggarwal, US y Smolarek, Teresa Annette, US

**(74)-** Ruiz Sotolongo, María Lourdes, CU

---



# MODELOS INDUSTRIALES

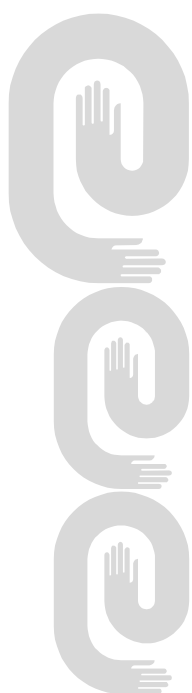

**Certificado de Patente de Modelos Industriales**

- (11)- 2219
- (12)- Certificado de Patente de Modelo Industrial
- (13)- S2
- (21)- 2007-0002
- (22)- 2007.01.17
- (30)- 2006.07.24 BR DI6602868-0
- (51)- 09-01
- (54)- Frasco

- (71) (73)- UNIQUE GARDEN  
EMPREENDIMENTOS HOTELEIROS  
INDÚSTRIA E PARTICIPAÇÕES  
LTDA, con domicilio legal en Estrada  
Laramara 3500-Vila Corumbá,  
Mairiporã-SP- Zip Code 07600-000,  
BR
- (72)- Tomie Ohtake, BR
- (74)- Rodríguez Sarraff, Annia Susana, CU



Fig. 1.1

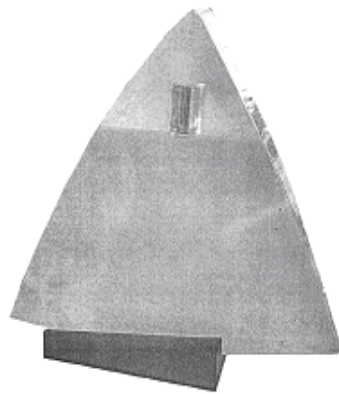

Fig. 1.2

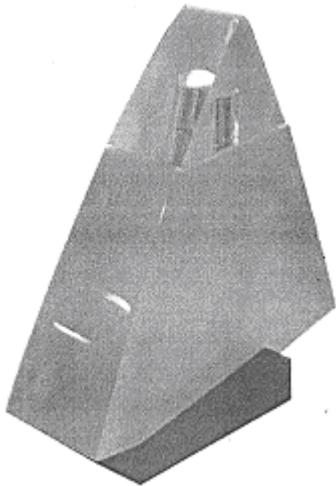

Fig. 1.3

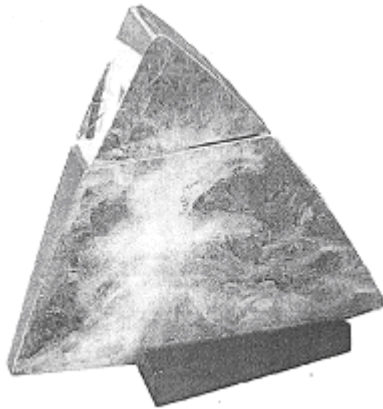

Fig. 1.4

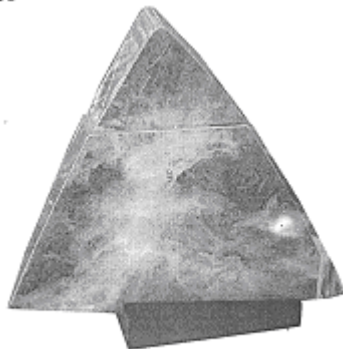

Fig. 1.5

- (11)- 2220
- (12)- Certificado de Patente de Modelo Industrial
- (13)- S2
- (21)- 2007-0004
- (22)- 2007.05.31
- (51)- 07-01
- (54)- Copiunto para el desayuno

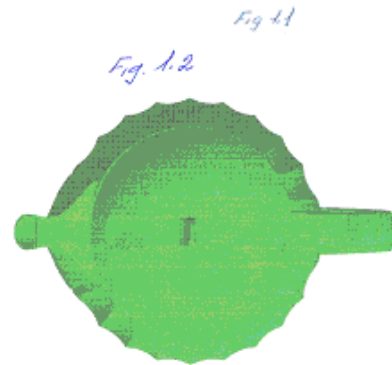

Fig. 1.3



Fig. 1.4



Fig. 1.9

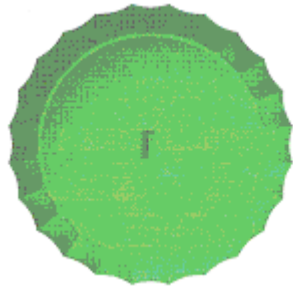

Fig. 1.5



Fig. 1.10

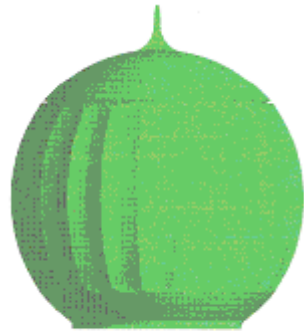

Fig. 1.6

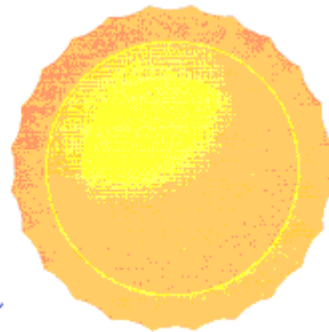

Fig. 1.11



Fig. 1.7

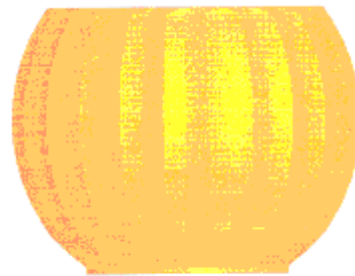

Fig. 1.12

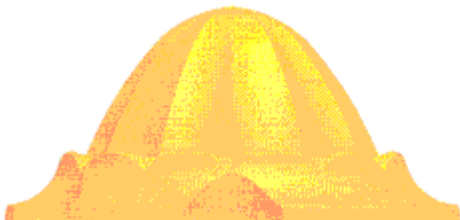

Fig. 1.8

- (71) (73)(72)-** Ramírez Jiménez, Luis Antonio, con domicilio legal en calle 20, número 209 B entre 15 y 17, Vedado, Plaza, Ciudad de La Habana, CU  
**(74)-** Gálvez Fernández, Dania Teresita, CU
- 

- (11)-** 2221  
**(12)-** Certificado de Patente de Modelo Industrial  
**(13)-** S2  
**(21)-** 2007-0005  
**(22)-** 2007.05.31  
**(51)-** 07-06  
**(54)-** Juego de bandeja, posavaso, posavasos

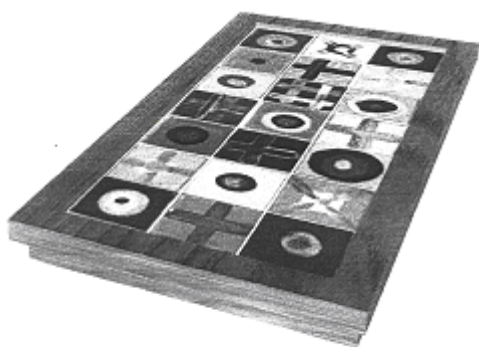

Fig. 1.1

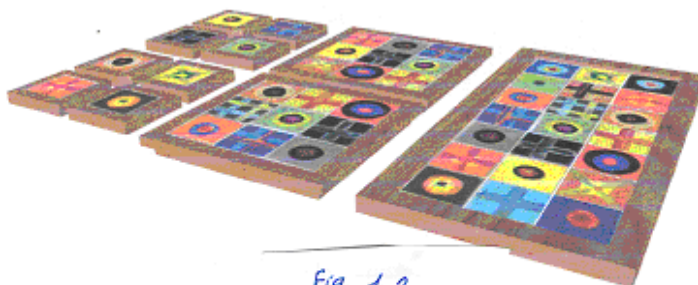

Fig. 1.2  
Fig. 1.3  
Fig. 1.4

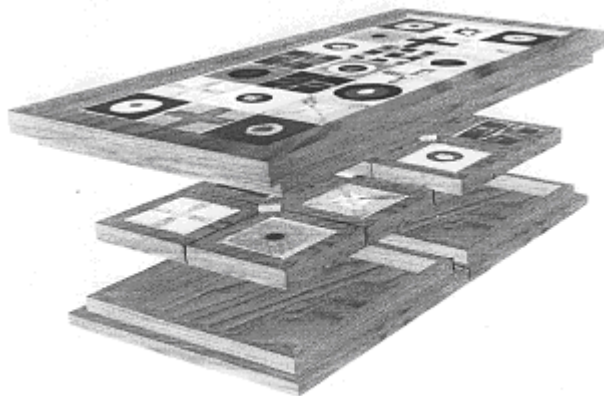

Fig. 1.5

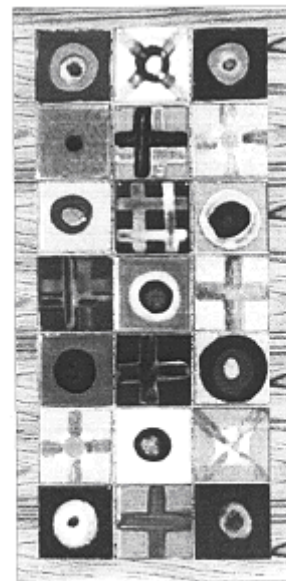

Fig. 1.6

- (71) (73)(72)-** Ramírez Jiménez, Luis Antonio, con domicilio legal en calle 20, número 209 B entre 15 y 17, Vedado, Plaza, Ciudad de La Habana, CU  
**(74)-** Gálvez Fernández, Dania Teresita, CU
- 

- (11)-** 2222  
**(12)-** Certificado de Patente de Modelo Industrial  
**(13)-** S2  
**(21)-** 2007-0006  
**(22)-** 2007.05.31  
**(51)-** 07-06  
**(54)-** Juego de aceitera y vinagrera

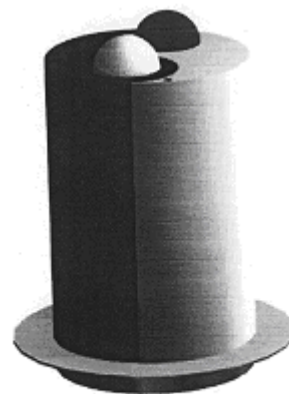

Fig. 1.7

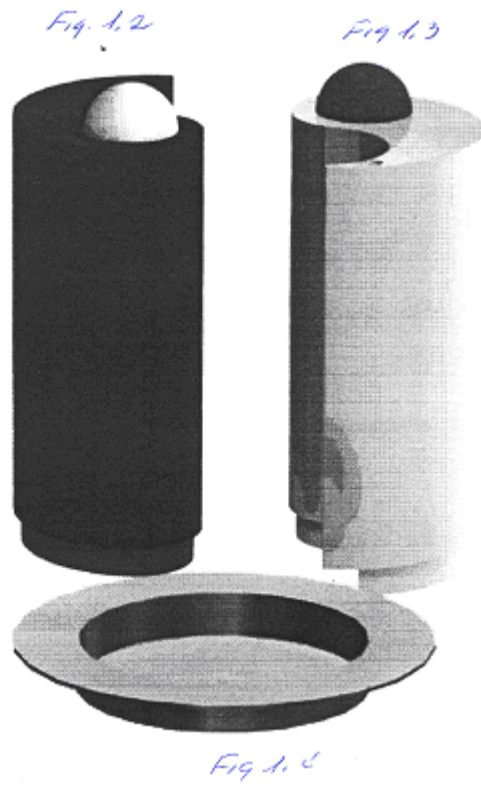

Fig. 1.4

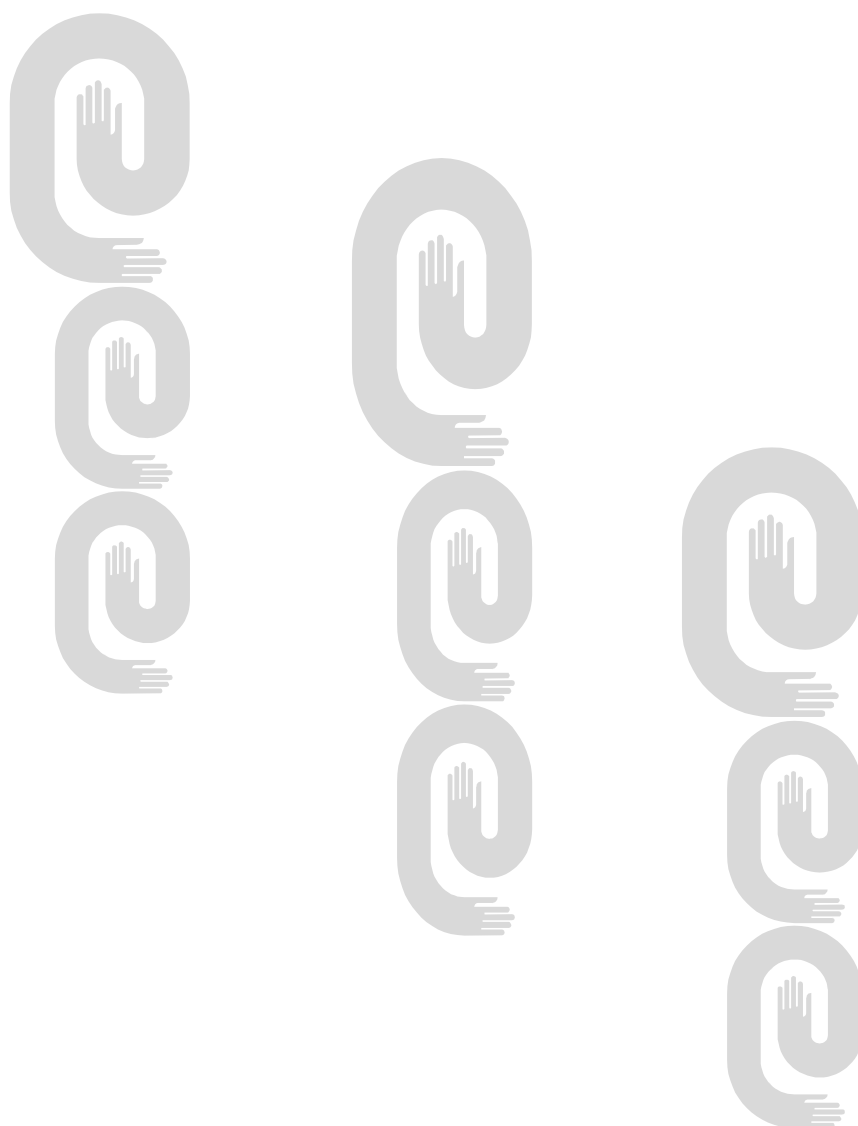

Fig. 1.5

- (71) (73)(72)-** Ramírez Jiménez, Luis Antonio, con domicilio legal en calle 20, número 209 B entre 15 y 17, Vedado, Plaza, Ciudad de La Habana, CU
- (74)-** Gálvez Fernández, Dania Teresita, CU



**ESTADO LEGAL  
MODELOS INDUSTRIALES**



**ÍNDICE DE ESTADO LEGAL.  
Registros Renovados**

<b>(11)</b> 2166	<b>(21)</b> 2003-0002	<b>(54)</b> ENVASE
---------------------	--------------------------	-----------------------



## ÍNDICES INFORMATIVOS

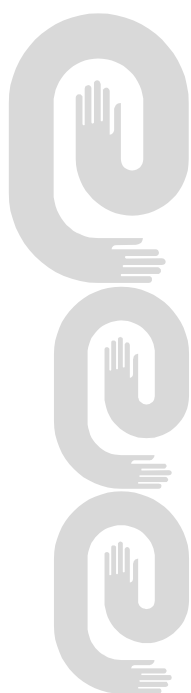

**ÍNDICE NOMINAL DE REGISTROS OTORGADOS**

**Inveniones**

<b>(71)(73)</b>	<b>(11)</b>	<b>(13)</b>	<b>(21)</b>	<b>(51)</b>	<b>(22)</b>
PFIZER INC.	23282	A3	2004- 0219	A 61K 31/46, C 07D 451/00	2003.03.31
QNI TECHNOLOGY PTY LTD	23283	A3	2004- 0115	C 22B 23/06	2002.11.28
BOEHRINGER INGELHEIM PHARMA KG.	23284	B7	2003- 0082	A 61K 9/72	2001.09.28
TENARIS CONNECTIONS AG	23285	A3	2005- 0074	F 16L 58/18, 15/00	2003.10.10
ORAVAX INC y ST. LOUIS UNIVERSITY	23286	A3	1999/120	A 61K 39/12, 39/193, C 12N 7/01	1998.03.02
POLYSIUS AG	23287	A3	2004- 0028	C 22B 1/14, 1/26, 23/00	2004.02.09
PFIZER INC.	23288	B7	2002- 0243	C 07D 207/02	2001.05.09
GLOBAL MEDISAFE HOLDINGS PTY LIMITED	23289	A3	2007- 0133	A 61M 5/50, 5/32	2005.04.08
CENTRO DE INVESTIGACIONES Y PROYECTOS PARA LA INDUSTRIA MINERO METALÚRGICA	23290	A1	2006- 0044	C 01B 17/16, C 01G 49/14, C 22B 23/00, 3/08	2006.02.24
SCHERING OY.	23291	A3	2005- 0058	A 61F 6/14, A 61K 9/00	2003.09.04
ABGENIX, INC	23292	B7	2001-0147	C 07K 16/28, C 12N 5/08, G 01N 33/53, 33/68	1999.12.23
UCB FARCHIM S.A.	23293	B7	2002- 0181	C 07D 207/27	2001.02.21

## ÍNDICE NUMÉRICO DE REGISTROS OTORGADOS

### Inventiones

(11)	(13)	(21)	(51)	(71)(73)	(22)
23282	A3	2004-0219	A 61K31/46, C 07D 451/00	PFIZER INC.	2003.03.31
23283	A3	2004-0115	C 22B23/06	QNI TECHNOLOGY PTY LTD	2002.11.28
23284	B7	2003-0082	A 61K 9/72	BOEHRINGER INGELHEIM PHARMA KG.	2001.09.28
23285	A3	2005-0074	F 16L 58/18, 15/00	TENARIS CONNECTIONS AG	2003.10.10
23286	A3	1999-0120	A 61K39/12, 39/193, C 12N 7/01	ORAVAX INC y ST. LOUIS UNIVERSITY	1998.03.02
23287	A3	2004-0028	C 22B 1/14, 1/26, 23/00	POLYSIUS AG	2004.02.09
23288	B7	2002-0243	C 07D 207/02	PFIZER INC.	2001.05.09
23289	A3	2007-0133	A 61M 5/50, 5/32	GLOBAL MEDISAFE HOLDINGS PTY LIMITED	2005.04.08
23290	A1	2006-0044	C 01B 17/16, C 01G 49/14, C 22B 23/00, 3/08	CENTRO DE INVESTIGACIONES Y PROYECTOS PARA LA INDUSTRIA MINERO METALÚRGICA	2006.02.24
23291	A3	2005-0058	A 61F 6/14, A 61K 9/00	SCHERING OY.	2003.09.04
23292	B7	2001-0147	C 07K 16/28, C 12N 5/08, G 01N 33/53, 33/68	ABGENIX, INC y PFIZER INC	1999.12.23
23293	B7	2002-0181	C 07D 207/27	UCB FARCHIM S.A.	2001.02.21

**ÍNDICE SISTEMÁTICO DE REGISTROS OTORGADOS**

**Inveniones**

<b>(51)</b>	<b>(11)</b>	<b>(13)</b>	<b>(21)</b>	<b>(71)(73)</b>	<b>(22)</b>
A 61K 31/46, C 07D 451/00	23282	A3	2004- 0219	PFIZER INC.	2003.03.31
C 22B 23/06	23283	A3	2004- 0115	QNI TECHNOLOGY PTY LTD	2002.11.28
A 61K 9/72	23284	B7	2003- 0082	BOEHRINGER INGELHEIM PHARMA KG.	2001.09.28
F 16L 58/18, 15/00	23285	A3	2005- 0074	TENARIS CONNECTIONS AG	2003.10.10
A 61K 39/12, 39/193, C 12N 7/01	23286	A3	1999/120	ORAVAX INC y ST. LOUIS UNIVERSITY	1998.03.02
C 22B 1/14, 1/26, 23/00	23287	A3	2004- 0028	POLYSIUS AG	2004.02.09
C 07D 207/02	23288	B7	2002- 0243	PFIZER INC.	2001.05.09
A 61M 5/50, 5/32	23289	A3	2007- 0133	GLOBAL MEDISAFE HOLDINGS PTY LIMITED	2005.04.08
C 01B 17/16, C 01G 49/14, C 22B 23/00, 3/08	23290	A1	2006- 0044	CENTRO DE INVESTIGACIONES Y PROYECTOS PARA LA INDUSTRIA MINERO METALÚRGICA	2006.02.24
A 61F 6/14, A 61K 9/00	23291	A3	2005- 0058	SCHERING OY.	2003.09.04
C 07K 16/28, C 12N 5/08, G 01N 33/53, 33/68	23292	B7	2001-0147	ABGENIX, INC	1999.12.23
C 07D 207/27	23293	B7	2002- 0181	UCB FARCHIM S.A.	2001.02.21

**ÍNDICE NOMINAL DE SOLICITUDES DE CERTIFICADO DE PATENTE DE INVENCION PRESENTADAS EN VIRTUD DEL DECRETO-LEY 160**

<b>(71)(73)</b>	<b>(13)</b>	<b>(21)</b>	<b>(51)</b>	<b>(22)</b>
TIANJIN TASLY PHARMACEUTICAL CO. LTD CHINA	A7	2003-0139	A 61K 35/78	2001.12.18
CHINOIN GYOGYSZER- ES VEGYESZETI TERMÉKEK GYARA R.T	A7	2004-0014	C 07D 307/93	2002.07.25
WARNER-LAMBERT COMPANY LLC.	A7	2004-0034	C 07D 207/32, 263/32, 401/12, 403/12, 413/12	2002.07.15
ISAGRO RICERCA S.R.L	A7	2004-0222	C 07C 69/734, C 07D 421/04	2003.04.11
BAYER AKTIENGESELLSCHAFT	A7	2004-0254	C 07C 275/32, 275/42	2003.04.28
GRINDEKS PUBLIC JOINT STOCK COMPANY (LV/LV)	A7	2006-0017	C 07C 243/12, A 61K 31/ 205// (C 07C 53:00 )	2004.07.15
LES LABORATOIRES SERVIER	A7	2006-0036	C 07C 209/00, A 61K 31/ 131	2006.02.22
LES LABORATOIRES SERVIER	A7	2006-0037	C 07C 209/00, A 61K 31/ 131	2006.02.22
LES LABORATOIRES SERVIER	A7	2006-0038	C 07C 209/00, A 61K 31/ 131	2006.02.22
LES LABORATOIRES SERVIER	A7	2006-0039	C 07C 209/00, A 61K 31/ 131	2006.02.22
ESPERION THERAPEUTICS, INC	A7	2006-0076	A 61K 38/00	2004.10.19
WARNER-LAMBERT COMPANY LLC.	A7	2006-0099	A 61K 31/195, A 61P 25/ 08, 29/00	1998.08.18
PFIZER INC.	A7	2006-0105	A 61K 31/505, A 61P 9/ 08	2004.11.12
SCHERING AKTIENGESELLSCHAFT	A7	2006-0108	A 61K 31/56, 31/57, A 61P 15/00	2004.11.20
BAYER HEALTHCARE AG	A7	2006-0109	A 61K 9/20, A 61P 7/02	2004.11.13
SCHERING AKTIENGESELLSCHAFT	A7	2006-0115	A 61K 9/08, 9/10	2004.12.06
SCHERING AKTIENGESELLSCHAFT	A7	2006-0120	A 61K 41/00, 51/00, A 61P 35/00	2004.12.13
SCHERING AKTIENGESELLSCHAFT	A7	2006-0121	A 61K 9/70	2004.12.10
OSIO CORP.	A7	2006-0129	A 61K 9/00, 2/16, 9/08	2004.12.17
BAYER HEALTHCARE AG	A7	2006-0130	A 61K 9/00, 31/00	2004.12.07
PFIZER PRODUCTS INC.	A6	2006-0158	A 61K 31/496, 25/28, A 61P 25/18	2001.05.28

**ÍNDICE NUMÉRICO DE SOLICITUDES DE CERTIFICADO DE PATENTE DE INVENCION  
PRESENTADAS EN VIRTUD DEL DECRETO-LEY 160**

<b>(21)</b>	<b>(13)</b>	<b>(51)</b>	<b>(71)(73)</b>	<b>(22)</b>
2003-0139	A7	A 61K 35/78	TIANJIN TASLY PHARMACEUTICAL CO. LTD CHINA	2001.12.18
2004-0014	A7	C 07D 307/93	CHINOIN GYOGYSZER-ES VEGYESZETI TERMÉKEK GYARA R.T	2002.07.25
2004-0034	A7	C 07D 207/32, 263/32, 401/12, 403/12, 413/12	WARNER-LAMBERT COMPANY LLC.	2002.07.15
2004-0222	A7	C 07C 69/734, C 07D 421/ 04	ISAGRO RICERCA S.R.L.	2003.04.11
2004-0254	A7	C 07C 275/32, 275/42	BAYER AKTIENGESELLSCHAFT	2003.04.28
2006-0017	A7	C 07C 243/12, A 61K 31/ 205	GRINDEKS PUBLIC JOINT STOCK COMPANY (LV/LV)	2004.07.15
2006-0036	A7	C 07C 209/00, A 61K 31/ 131	LES LABORATOIRES SERVIER	2006.02.22
2006-0037	A7	C 07C 209/00, A 61K 31/ 131	LES LABORATOIRES SERVIER	2006.02.22
2006-0038	A7	C 07C 209/00, A 61K 31/ 131	LES LABORATOIRES SERVIER	2006.02.22
2006-0039	A7	C 07C 209/00, A 61K 31/ 131	LES LABORATOIRES SERVIER	2006.02.22
2006-0076	A7	A 61K 38/00	ESPERION THERAPEUTICS, INC	2004.10.19
2006-0099	A7	A 61K 31/195, A 61P 25/ 08, 29/00	WARNER-LAMBERT COMPANY LLC	1998.08.18
2006-0105	A7	A 61K 31/505, A 61P 9/08	PFIZER INC.	2004.11.12
2006-0108	A7	A 61K 31/56, 31/57, A 61P 15/00	SCHERING AKTIENGESELLSCHAFT	2004.11.20
2006-0109	A7	A 61K 9/20, A 61P 7/02	BAYER HEALTHCARE AG	2004.11.13
2006-0115	A7	A 61K 9/08, 9/10	SCHERING AKTIENGESELLSCHAFT	2004.12.06
2006-0120	A7	A 61K 41/00, 51/00, A 61P 35/00	SCHERING AKTIENGESELLSCHAFT	2004.12.13
2006-0121	A7	A 61K 9/70	SCHERING AKTIENGESELLSCHAFT	2004.12.10
2006-0129	A7	A 61K 9/00, 2/16, 9/08	OSIO CORP.	2004.12.17
2006-0130	A7	A 61K 9/00, 31/00	BAYER HEALTHCARE AG	2004.12.07
2006-0158	A6	A 61K 31/496, 25/28, A 61P 25/18	PFIZER PRODUCTS INC.	2001.05.28

**ÍNDICE SISTEMÁTICO DE SOLICITUDES DE CERTIFICADO DE PATENTE DE INVENCION  
PRESENTADAS EN VIRTUD DEL DECRETO-LEY 160**

<b>(51)</b>	<b>(13)</b>	<b>(21)</b>	<b>(71)(73)</b>	<b>(22)</b>
A 61K 35/78			A7 2003-0139 TIANJIN TASLY PHARMACEUTICAL CO. LTD CHINA	2001.12.18
C 07D 307/93			A7 2004-0014 CHINOIN GYOGYSZER- ES VEGYESZETI TERMÉKEK GYARA R.T	2002.07.25
C 07D 207/32, 263/32, 401/12, 403/12, 413/12			A7 2004-0034 WARNER-LAMBERT COMPANY LLC.	2002.07.15
C 07C 69/734, C 07D 421/04			A7 2004-0222 ISAGRO RICERCA S.R.L	2003.04.11
C 07C 275/32, 275/42			A7 2004-0254 BAYER AKTIENGESELLSCHAFT	2003.04.28
C 07C 243/12, A 61K 31/205			A7 2006-0017 GRINDEKS PUBLIC JOINT STOCK COMPANY (LV/LV)	2004.07.15
C 07C 209/00, A 61K 31/131			A7 2006-0036 LES LABORATOIRES SERVIER	2006.02.22
C 07C 209/00, A 61K 31/131			A7 2006-0037 LES LABORATOIRES SERVIER	2006.02.22
C 07C 209/00, A 61K 31/131			A7 2006-0038 LES LABORATOIRES SERVIER	2006.02.22
C 07C 209/00, A 61K 31/131			A7 2006-0039 LES LABORATOIRES SERVIER	2006.02.22
A 61K 38/00			A7 2006-0076 ESPERION THERAPEUTICS, INC	2004.10.19
A 61K 31/195, A 61P 25/08, 29/ 00			A7 2006-0099 WARNER-LAMBERT COMPANY LLC	1998.08.18
A 61K 31/505, A 61P 9/08			A7 2006-0105 PFIZER INC.	2004.11.12
A 61K 31/56, 31/57, A 61P 15/ 00			A7 2006-0108 SCHERING AKTIENGESELLSCHAFT	2004.11.20
A 61K 9/20, A 61P 7/02			A7 2006-0109 BAYER HEALTHCARE AG	2004.11.13
A 61K 9/08, 9/10			A7 2006-0115 SCHERING AKTIENGESELLSCHAFT	2004.12.06
A 61K 41/00, 51/00, A 61P 35/ 00			A7 2006-0120 SCHERING AKTIENGESELLSCHAFT	2004.12.13
A 61K 9/70			A7 2006-0121 SCHERING AKTIENGESELLSCHAFT	2004.12.10
A 61K 9/00, 2/16, 9/08			A7 2006-0129 OSIO CORP.	2004.12.17
A 61K 9/00, 31/00			A7 2006-0130 BAYER HEALTHCARE AG	2004.12.07
A 61K 31/496, 25/28, A 61P 25/ 18			A6 2006-0158 PFIZER PRODUCTS INC.	2001.05.28

### ÍNDICE NOMINAL DE REGISTROS OTORGADOS

#### Modelos Industriales

(71)(73)	(11)	(13)	(21)	(51)	(22)
UNIQUE GARDEN EMPREENDIMENTOS HOTELEIROS INDÚSTRIA E PARTICIPAÇÕES LTDA	2219	S2	2007-0002	09-01	2007.01.17
Ramírez Jiménez, Luis Antonio	2220	S2	2007-0004	07-01	2007.05.31
Ramírez Jiménez, Luis Antonio	2221	S2	2007-0005	07-06	2007.05.31
Ramírez Jiménez, Luis Antonio	2222	S2	2007-0006	07-06	2007.05.31

### ÍNDICE NUMÉRICO DE REGISTROS OTORGADOS

#### Modelos Industriales

(11)	(13)	(21)	(51)	(71)(73)	(22)
2219	S2	2007-0002	09-01	UNIQUE GARDEN EMPREENDIMENTOS HOTELEIROS INDÚSTRIA E PARTICIPAÇÕES LTDA	2007.01.17
2220	S2	2007-0004	07-01	Ramírez Jiménez, Luis Antonio	2007.05.31
2221	S2	2007-0005	07-06	Ramírez Jiménez, Luis Antonio	2007.05.31
2222	S2	2007-0006	07-06	Ramírez Jiménez, Luis Antonio	2007.05.31

### ÍNDICE SISTEMÁTICO DE REGISTROS OTORGADOS

#### Modelos Industriales

(51)	(11)	(13)	(21)	(71)(73)	(22)
09-01	2219	S2	2007-0002	UNIQUE GARDEN EMPREENDIMENTOS HOTELEIROS INDÚSTRIA E PARTICIPAÇÕES LTDA	2007.01.17
07-01	2220	S2	2007-0004	Ramírez Jiménez, Luis Antonio	2007.05.31
07-06	2221	S2	2007-0005	Ramírez Jiménez, Luis Antonio	2007.05.31
07-06	2222	S2	2007-0006	Ramírez Jiménez, Luis Antonio	2007.05.31



## **NOTA ACLARATORIA**

### **DEPARTAMENTO DE INVENCIONES.**

El expediente 2004-0034 debió salir publicado como Decreto- Ley 160 en el Boletín 235/ Noviembre de 2007, posteriormente fue Abandonado.



## SECCIONES PROVINCIALES, PUESTOS DE TRABAJO Y FUNCIONARIOS ESTATALES.

### **Pinar del Río**

Margarita Espinosa (OCPI)  
Correo electrónico: [ocpi@ciget.pinar.cu](mailto:ocpi@ciget.pinar.cu)  
Maité Martínez Domínguez (Funcionaria estatal)  
Correo electrónico: [maite@uct.pinar.cu](mailto:maite@uct.pinar.cu)  
Dirección: Colón #106 e/ Maceo y Virtudes, Pinar del Río

### **Provincia La Habana**

Bárbara Rojas López ( Funcionaria estatal)  
Dirección: Concepción No.375 esquina a 8va. Lawton.  
Teléfono: 98-75-71 al 73 ext.120.  
Correo electrónico: [barbararojas@citmahabana.cu](mailto:barbararojas@citmahabana.cu).  
[uct@citmahabana.cu](mailto:uct@citmahabana.cu)

### **Ciudad de La Habana**

María de los Ángeles Hernández Castellón (Funcionaria estatal)  
Correo electrónico: [castellon@delegcha.cu](mailto:castellon@delegcha.cu)  
Yanay B Sánchez González (Funcionaria estatal)  
Correo electrónico: [yanais@delegcha.cu](mailto:yanais@delegcha.cu)

### **Matanzas**

Lourdes M. Rodríguez Rodríguez.  
Elsie Rodríguez González.  
Lázaro Díaz Fundora.  
Telef: (052) 24 2483  
Correo electrónico:lourdes@cigetmtz.atenas.inf.cu  
Milka Castellini Licea ( Funcionaria estatal)  
Correo electrónico: [milka.cl@delegaci.atenas.inf.cu](mailto:milka.cl@delegaci.atenas.inf.cu)  
Dirección: Calle Jovellanos No. 8501 e / Medio y Río, Matanzas

### **Villa Clara**

Walter González Aranguiz.  
Tamara León Aliz.  
Alexei Fernández Bonilla.  
Telef: 27 1313  
Correo electrónico: [ocpivc@civc.inf.cu](mailto:ocpivc@civc.inf.cu)  
Mirelys Claro Pérez (OCPI)  
Correo electrónico: [mirelys@ciget.vcl.cu](mailto:mirelys@ciget.vcl.cu)  
Madelaine Quintero Agramonte (Funcionaria estatal)  
Correo electrónico: [gescon@dtcitma.vcl.cu](mailto:gescon@dtcitma.vcl.cu)  
Dirección: Buen Viaje # 18 entre Parque y Maceo, Santa Clara, Villa Clara.

### **Cienfuegos**

Ailed Morejón Grillo (OCPI)  
Teléfonos 519732 y 511890  
Correo electrónico: [ailed@ciget.cienfuegos.cu](mailto:ailed@ciget.cienfuegos.cu)  
Alberto Estrada Ramírez (Funcionario estatal)  
Correo electrónico: [alberto@deleg.perla.inf.cu](mailto:alberto@deleg.perla.inf.cu)  
Dirección: Avenida 52 No 2316 % 23 y 25 Ciudad de Cienfuegos

### **Sancti Spiritus**

Suyén Rodríguez (OCPI)

Correo electrónico: [suyen@ciget.yayabo.inf.cu](mailto:suyen@ciget.yayabo.inf.cu)

Javier Romero Calero (Funcionario estatal)

Correo electrónico: [javier@citma.yayabo.inf.cu](mailto:javier@citma.yayabo.inf.cu)

Dirección: Bartolomé Masó, esq Avenida de los Mártires, S Spíritus

### **Ciego de Ávila**

Reysel Gutiérrez Rodríguez (OCPI)

Correo electrónico: [reysel@ciget.camaguey.cu](mailto:reysel@ciget.camaguey.cu)

[reysel@ciget.fica.inf.cu](mailto:reysel@ciget.fica.inf.cu)

Alexander Flores Sánchez ((Funcionario estatal)

Correo electrónico: [gec@citma.fica.inf.cu](mailto:gec@citma.fica.inf.cu)

### **Camagüey**

Deisy Ávila Arias (OCPI)

Correo electrónico: [deisy@ciget.fica.inf.cu](mailto:deisy@ciget.fica.inf.cu)

Telef: 297901

Zenia H. Sánchez Machado (Funcionaria estatal)

Correo electrónico: [zenia@delnet.cmw.inf.cu](mailto:zenia@delnet.cmw.inf.cu)

Dirección: Sección Provincial de la OCPI

General Gómez # 325 e/ Coronel Barreto y San Miguel, Camagüey,

### **Las Tunas**

Yerenia Arias Mulet (OCPI)

Correo electrónico: [yerenia@ciges.ltunas.inf.cu](mailto:yerenia@ciges.ltunas.inf.cu)

Alfredo Barrameda Quesada (Funcionaria estatal)

Correo electrónico: [barrameda@citma.ltunas.inf.cu](mailto:barrameda@citma.ltunas.inf.cu)

### **Holguín**

Ana Didian González Alberteris.

Telef: 42 2203 y 46 8306

Correo electrónico: [didian@ciget.holguin.inf.cu](mailto:didian@ciget.holguin.inf.cu)

Martha Morejón (Funcionaria estatal)

Correo electrónico: [mar@citmahlg.holguin.inf.cu](mailto:mar@citmahlg.holguin.inf.cu)

Dirección: Calle 18 s/n e/t 1ra y Maceo, Reparto "El Llano", Holguín

### **Granma**

Alberto Céspedes Aleaga (OCPI)

Correo electrónico: [alberto@granma.inf.cu](mailto:alberto@granma.inf.cu)

Yamilé Arévalos (Funcionaria estatal)

Correo electrónico: [directoruct@citma.granma.inf.cu](mailto:directoruct@citma.granma.inf.cu)

### **Santiago de Cuba**

Yordanka Reyes Paneque.

Maricel Muxart Issac.

Yordanca Abón Guerra.

Telef: 62 6909

Correo electrónico: [yordi@megacen.ciges.inf.cu](mailto:yordi@megacen.ciges.inf.cu)

Yamilé Quevedo Borges (OCPI)

Correo electrónico: [gestcien@citma.granma.inf.cu](mailto:gestcien@citma.granma.inf.cu)

[directoruct@citma.granma.inf.cu](mailto:directoruct@citma.granma.inf.cu)

Tania Cedeño Blanch (Funcionaria estatal)

Correo electrónico: [tania@citmasc.ciges.inf.cu](mailto:tania@citmasc.ciges.inf.cu)

Dirección: Carnicería # 459 e/ Enramada y San Gerónimo, Santiago de Cuba.

### **Guantánamo**

Ing. Rogelio Borrero Galán (OCPI)

Lic. Mariurvis Jimenez Dorado (OCPI)

Telef. 38 1139, 38 1196, Fax 38 3477, 38 1602

Correo electrónico: [rogelio@ciget.gtmo.inf.cu](mailto:rogelio@ciget.gtmo.inf.cu), [mariurvis@ciget.gtmo.inf.cu](mailto:mariurvis@ciget.gtmo.inf.cu)

Odalís Martínez Novella (Funcionaria estatal)

Correo electrónico: [odalis@citma.gtmo.inf.cu](mailto:odalis@citma.gtmo.inf.cu)

Dirección: Ahogados # 14 e/ 12 y 13 Norte, Rpto Caribe, Guantánamo.

### **Isla de la Juventud**

Lourdes T. Fernández Ramírez (OCPI)

Correo electrónico: [lourdes@cgsat.gerona.inf.cu](mailto:lourdes@cgsat.gerona.inf.cu)

Olga Lidia Sandoval Hechavarría ( Funcionaria Estatal)

Correo electrónico: [olga@uct.gerona.inf.cu](mailto:olga@uct.gerona.inf.cu)

Dirección: Calle 41 Nro. 4625 entre 48 y 54. Reparto 26 de Julio. Nueva Gerona.

CP 25100 Teléfono: 324736



## AGENTES OFICIALES QUE BRINDAN SERVICIOS DE PROPIEDAD INDUSTRIAL

### **AGENTES OFICIALES.**

#### **Bufete Internacional, Consultores de Marcas y Patentes.**

##### **Casa Matriz**

5ta. Avenida No. 16202, esquina 162, Miramar, Playa, Ciudad de La Habana.

Teléfonos: (537) 204 6749 Fax: (537) 204 6750

##### **Sucursal Ciudad de La Habana**

5ta. Avenida No. 4002. Esq. 40, Miramar, Playa, Ciudad de La Habana.

Teléfonos: (537) 204 5126 204 5127 204 5736 204 5737 Fax: (537) 204 5125

E-Mail: [marcas@bufeteintch.cu](mailto:marcas@bufeteintch.cu) [violetah@bufeteintch.cu](mailto:violetah@bufeteintch.cu)

Rebeca Babeth García Monroy

Violeta M. Herrera Cabrera

##### **CONAS, Consultores Asociados.**

5ta Avenida No. 2 201, esquina 22. Miramar, Playa, Ciudad de La Habana.

Teléfonos: (537) 204 0207 y 204 2988 Fax: (537) 204 4320

María Antonia Carrillo de Albornoz y Martínez

##### **CLAIM S. A.,**

Lamparilla No. 2, Lonja del Comercio. Oficina 6, La Habana Vieja. Ciudad de La Habana.

Teléfonos: 866 0755 866 0743 Fax: (537) 866 0746

Rogelio Rafael Valdés Pila

María Lourdes Ruiz Sotolongo

Annia Susana Rodríguez Sarraff

Cristina Cabranes Blanco

E-Mail: [secretaria@claim.com.cu](mailto:secretaria@claim.com.cu)

##### **Consultoría Jurídica Internacional.**

Calle 16 No. 314, entre 3ra. y 5ta., Miramar, Playa, Ciudad de La Habana.

Teléfonos: (537) 204 2490 Fax: (537) 204 2303

Dania Teresita Gálvez Fernández

Reynold Sampedro Vázquez

##### **LEX, S.A.,**

Servicios Jurídicos de Marcas y Patentes.

Calle 1ra No. 1 001, esquina 10, Miramar, Playa, Ciudad de La Habana.

Teléfonos: (537) 204 9093 Fax: (537) 204 9593

Ada Acosta Martínez

Dánice Vázquez De Alvaré

##### **Bufete de Servicios Especializados**

Calle 23 y J. Vedado, Plaza de La Revolución, Ciudad de La Habana

Teléfonos: (537) 832 6813, 832 6024

Fax: (537) 66 2159

María Amparo Santana Calderín



## Códigos para la identificación de los países . Según norma OMPI ST-3.

AF	Afganistán	EC	Ecuador		Estados Unidos
AL	Albania	EG	Egipto	NF	Islas Norfolk
DE	Alemania	SV	El Salvador	SB	Islas Salomón
HV	Alto Volta	AE	Emiratos Árabes Unidos	SJ	Islas Svalbard y Jan Mayen
AD	Andorra	ER	Eritrea	TC	Islas Turks y Caicos
AO	Angola	SK	Eslovaquia	VG	Islas Vírgenes (Británicas)
AI	Anguilla	SI	Eslovenia	VI	Islas Vírgenes (EE.UU.)
AQ	Antártica	ES	España	WF	Islas Wallis y Futuna
AG	Antigua y Barbuda	FM	Estados Federados de Micronesia	IL	Israel
AN	Antillas Holandesas	US	Estados Unidos de América	IT	Italia
SA	Arabia Saudita	EE	Estonia		
DZ	Argelia	ET	Etiopía		
AR	Argentina	MK	Ex República Yugoslava de Macedonia	JM	Jamaica
AM	Armenia			JP	Japón
AW	Aruba			JO	Jordania
AU	Australia	RU	Federación de Rusia		
AT	Austria	FJ	Fiji		
AZ	Azerbaiyán	PH	Filipinas	KH	Kampuchea
		FI	Finlandia	KZ	Kazajstán
		FR	Francia	KE	Kenya
BS	Bahamas			KI	Kiribati
BH	Bahrein			KW	Kuwait
BD	Bangladesh	GA	Gabón	KG	Kyrguistán
BB	Barbados	GM	Gambia		
BE	Bélgica	GE	Georgia		
BZ	Bélice	GH	Ghana	LA	Laos
BX	Benelux	GI	Gibraltar	LS	Lesotho
BJ	Benin	GD	Granada	LB	Líbano
BM	Bermudas	GR	Grecia	LR	Liberia
BT	Bhután	GL	Groenlandia	LY	Libia
BY	Bielorrusia	GP	Guadalupe	LI	Liechtenstein
BU	Birmania	GT	Guatemala	LT	Lituania
BO	Bolivia	GN	Guinea	LU	Luxemburgo
BA	Bosnia y Herzegovina	GQ	Guinea Ecuatorial		
BW	Botswana	GW	Guinea-Bissau		
BR	Brasil	GY	Guyana	MO	Macao
BN	Brunei Darussalam	GF	Guyana Francesa	MG	Madagascar
BG	Bulgaria			MY	Malasia
BF	Burkina Faso			MW	Malawi
BI	Burundi	HT	Haití	MV	Maldivas
		HL	Holanda	ML	Malí
		HN	Honduras	MT	Malta
CV	Cabo Verde	HK	Hong-Kong	MA	Marruecos
CM	Camerún	HU	Hungría	MQ	Martinica
CA	Canadá	IN	India	MU	Mauricio
CO	Colombia	ID	Indonesia	MR	Mauritania
KM	Comoras	IR	Irán	MX	México
CG	Congo	IQ	Iraq	MC	Mónaco
CI	Costa de Marfil	IE	Irlanda	MN	Mongolia
CR	Costa Rica	BV	Isla Bouvet	MS	Montserrat
HR	Croacia	IS	Islandia	MZ	Mozambique
CU	Cuba	KY	Islas Caimán	MM	Myanmar
TD	Chad	CC	Islas Cocos		
CZ	Checoslovaquia	CK	Islas Cook		
CL	Chile	CX	Islas Christmas	NA	Namibia
CN	China	FK	Islas Falkland	NR	Nauru
CY	Chipre	FO	Islas Faroe	NP	Nepal
		GS	Islas Georgia y Sandwich Meridionales	NI	Nicaragua
DK	Dinamarca	HM	Islas Heard y Mc Donald	NE	Níger
DJ	Djibouti	MP	Islas Marianas Boreales	NG	Nigeria
DM	Dominica	MH	Islas Marshall	NU	Niue
		UM	Islas menores remotas de los	NO	Noruega



