



Boletín OFICIAL

OFICINA CUBANA DE LA PROPIEDAD INDUSTRIAL



REPÚBLICA
DE CUBA

OC
PI

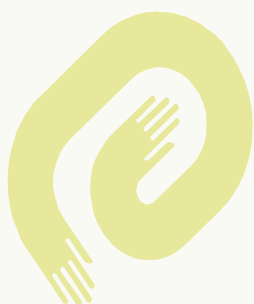
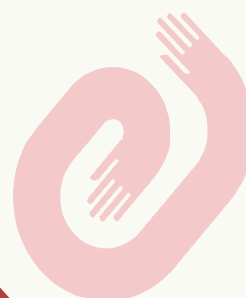

CU ISSN 1028 - 1452



Boletín OFICIAL

OFICINA CUBANA DE LA PROPIEDAD INDUSTRIAL



REPÚBLICA
DE CUBA

MINISTERIO DE CIENCIA
TECNOLOGÍA Y MEDIO AMBIENTE



Boletín Oficial 236 Diciembre 2007

Publicación de:
**MARCAS Y OTROS SIGNOS DISTINTIVOS,
INVENCIONES Y MODELOS INDUSTRIALES.**

Año CVI
Núm. 236

Diciembre de 2007
Puesto en circulación: 24 de enero de 2008

CU ISSN 1028 - 1452
Número Normalizado Internacional
de Publicaciones en Serie
(International Standard Serial Number)

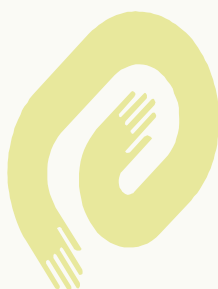

CU ISSN 1028 - 1452



ÍNDICE GENERAL

MARCAS Y OTROS SIGNOS DISTINTIVOS. SOLICITUDES.	
Códigos numéricos.	6
Marcas Comerciales.	7
Nombres Comerciales.	26
Lemas Comerciales	28
Emblemas Empresariales.	29
Rótulos de Establecimiento.	31
MARCAS Y OTROS SIGNOS DISTINTIVOS. CONCEDIDAS.	
Emblemas Empresariales.	33
Lemas Comerciales	33
Marcas Comerciales.	33
Nombres Comerciales.	36
ESTADOS LEGALES. MARCAS Y OTROS SIGNOS DISTINTIVOS.	
Caducidad por término de vigencia	38
Cambio de dirección	42
Cambio de nombre	43
Corrección de errores	45
Fusión	45
Traspaso	46
Renovaciones	47
ARREGLO DE MADRID	55
ESTADOS LEGALES. JURÍDICO.	
Recursos de alzada. Interpuestos.	61
Recursos de alzada. Inadmitido	61
INVENCIONES	
Códigos numéricos.	63
Norma Cubana ST-16	64
Certificados de Patentes y de Autor de Invenciones.	65
ESTADOS LEGALES. INVENCIONES	
Abandonadas	68
Renunciadas	68
Renovadas	69

MODELOS INDUSTRIALES	
Códigos numéricos	71
Certificado de Patente de Modelos Industriales	72
ESTADOS LEGALES DE MODELOS INDUSTRIALES	
Renovados	74
ÍNDICES INFORMATIVOS.	
MARCAS Y OTROS SIGNOS DISTINTIVOS. Solicitudes	
Por clasificación internacional de productos y servicios.	76
Por denominación.	79
Por titular.	82
NOMBRES COMERCIALES.	
Por denominación.	85
Por titular.	85
LEMAS COMERCIALES	
Por denominación	85
Por titular	85
EMBLEMAS EMPRESARIALES.	
Por denominación	86
Por titular	86
RÓTULOS DE ESTABLECIMIENTO.	
Por denominación.	86
Por titular.	86
ÍNDICES INFORMATIVOS. INVENCIONES.	
Nominal.	87
Numérico.	87
Sistemático.	88
ÍNDICES INFORMATIVOS DE MODELOS INDUSTRIALES	
Nominal.	89
Numérico.	89
Sistemático	89
SECCIONES PROVINCIALES, PUESTOS DE TRABAJO Y FUNCIONARIOS ESTATALES.	90
AGENTES OFICIALES.	93
CÓDIGOS POR PAÍSES.	94



SOLICITUDES

Marcas y otros signos distintivos

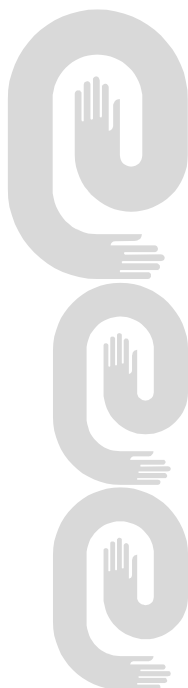
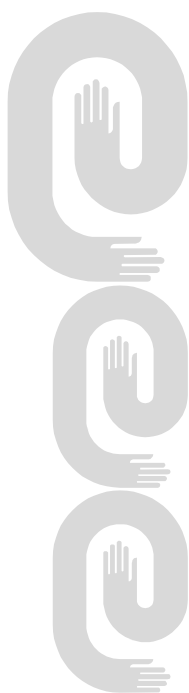



**Códigos numéricos para identificación de datos .
Según norma OMPI ST-60
Marcas y otros signos distintivos**

Marcas Comerciales, Nombres Comerciales, Lemas Comerciales, Rótulos de Establecimientos y Emblemas Empresariales

- (111)** Número de serie del registro.
- (151)** Fecha de registro.
- (170)** Duración del registro.
- (180)** Vigencia.
- (190)** Código del país que registra.
- (210)** Número de serie de la solicitud.
- (220)** Fecha de presentación.
- (310)** Número de serie asignado a la primera solicitud.
- (320)** Fecha de presentación de la primera solicitud.
- (330)** Código de la Norma de la OMPI ST.3 identificando a la oficina nacional o regional donde se presentó la primera solicitud o la organización donde se hizo la primera solicitud.
- (510)** Actividades que divulga.
- (511)** Clasificación Internacional de productos y servicios.
- (531)** Clasificación de los elementos figurativos de las marcas.
- (540)** Diseño.
- (561)** Denominación de la marca.
- (591)** Información relativa a los colores reivindicados.
- (730)** Nombre del solicitante o concesionario y país de origen.
- (740)** Agente oficial o mandatario.

MARCAS COMERCIALES

Solicitudes

- (210)-** 2007-0226
- (220)-** 2007.05.10
- (510)-** Café en todas sus especificaciones (grano y molido).
- (511)-** 30
- (531)-** 06.01.04;26.01.16
- (540)-**



- (561)-** CUBA CRYSTAL MOUNTAIN COFFEE
- (730)-** EMPRESA CUBANA EXPORTADORA DE ALIMENTOS Y PRODUCTOS VARIOS, COMERCIANDO COMO: CUBAEXPORT, domiciliada en calle 23 número 55 8vo. piso, Vedado, Plaza de La Revolución, Ciudad de La Habana, República de Cuba
- (740)-** Vázquez D' Alvaré, Dánice, CU

- (210)-** 2007-0339
- (220)-** 2007.07.03
- (310)-** 77074958
- (320)-** 2007.01.03
- (330)-** US
- (510)-** Servicios de apartamentos, casas y condominios, principalmente promoción (o publicidad) de intereses de arrendatarios y propietarios que residen en una comunidad y administración comercial.
- (511)-** 35
- (510)-** Servicios de arrendamiento y renta de apartamentos, casas y condominios; servicios de corredores de bienes inmuebles para apartamentos, casas y condominios, principalmente, cotizaciones, arrendamiento, financiamiento y propiedades residenciales y hoteles; adquisición de bienes inmuebles, administración, corretaje y valoración y servicios de consulta.
- (511)-** 36
- (510)-** Servicios de desarrollo de bienes inmuebles y construcción de propiedades comerciales, residenciales y propiedades hoteleras.
- (511)-** 37
- (510)-** Servicios gimnasio, principalmente, instrucción y alquiler de equipamiento en el campo de los ejercicios físicos; servicios de entretenimiento, principalmente, proporcionar conciertos de música en vivo, música por animadores

de un programa de discos (disk jockeys), actuaciones en vivo de bandas musicales, presentaciones personales de animadores profesionales, actuaciones de orquestas y bailables; exhibiciones de arte, reservaciones de boleta para funciones y otros acontecimientos de entretenimiento; alquiler de salas de entretenimiento; servicios de casino y juegos; servicios de gimnasio y centros de deportes, organización de exposiciones con fines culturales o educativos.

- (511)-** 41
- (510)-** Servicios de centros turísticos, particularmente servicios de alojamiento de hoteles y de centros turísticos; centros de turismo hotelero, servicios de condominio y de alojamiento cooperativo, particularmente, aquellas que comprenden instalaciones para ejercicios, reuniones de negocios y actividades recreativas; servicios de restaurante, bar y coctelería; restaurante de cancha y comida para llevar; servicios de café y cafetería; servicios de abastecimiento de comidas (catering); servicios de agencias de reservaciones, principalmente, reservaciones e inscripciones para hospedaje temporal.
- (511)-** 43
- (510)-** Servicios de salones de belleza y balnearios (spa), particularmente servicios de cuidado del cuerpo y cosméticos.
- (511)-** 44
- (510)-** Servicios de conserje para otros que comprenden hacer arreglos y reservaciones personales solicitados y proporcionar información específica al cliente para satisfacer las necesidades particulares conjuntamente en un centro turístico hotelero y ambiente de condominio.
- (511)-** 45
- (531)-** 02.01.16;27.05.17
- (540)-**



- (561)-** CIPRIANI OCEAN RESORT AND CLUB RESIDENCES
- (730)-** CIPRIANI GROUP, INC., domiciliada en 110 East 42nd Street, New York, NY 10017, Estados Unidos de América
- (740)-** Ruíz Sotolongo, María Lourdes, CU

- (210)- 2007-0340
(220)- 2007.07.03
(310)- 77074958
(320)- 2007.01.03
(330)- US
(510)- Servicios de apartamentos, casas y condominios, principalmente, promoción de intereses de arrendatarios y propietarios que residen en una comunidad.
- (511)- 35
(510)- Servicios de arrendamiento y renta de apartamentos, casas y condominios; servicios de corredores de bienes inmuebles para apartamentos, casas y condominios, principalmente, cotizaciones, arrendamiento, financiamiento de propiedades residenciales y hoteleras; adquisición de bienes inmuebles, administración, corretaje y valoración y servicios de consulta.
- (511)- 36
(510)- Servicios de desarrollo de bienes inmuebles y construcción de propiedades comerciales, residenciales y propiedades hoteleras
- (511)- 37
(510)- Servicios gimnasio, principalmente, instrucción y alquiler de equipamiento en el campo de los ejercicios físicos; servicios de entretenimiento, principalmente, proporcionar conciertos de música en vivo, música por animadores de un programa de discos (disk jockeys), actuaciones en vivo de bandas musicales, presentaciones personales de animadores profesionales, actuaciones de orquestas y bailables; exhibiciones de arte, reservaciones de boleta para funciones y otros acontecimientos de entretenimiento; alquiler de salas de entretenimiento; servicios de casino y juegos; servicios de gimnasio y centros de deportes.
- (511)- 41
(510)- Servicios de centros turísticos, particularmente servicios de alojamiento de hoteles y de centros turísticos; centros de turismo hotelero, servicios de condominio y de alojamiento cooperativo, particularmente, aquellas que comprenden instalaciones para ejercicios, reuniones de negocios y actividades recreativas; servicios de restaurante, bar y coctelería; restaurante de cancha y comida para llevar; servicios de café y cafetería; servicios de abastecimiento de comidas (catering); organización de exposiciones con fines culturales o educativos; servicios de agencias de reservaciones, principalmente, reservaciones e inscripciones para hospedaje temporal.
- (511)- 43
(510)- Servicios de salones de belleza y balnearios (spa), particularmente servicios de cuidado del cuerpo y cosméticos.
- (511)- 44
(510)- Servicios de conserje para otros que comprenden hacer arreglos y reservaciones personales solicitados y proporcionar información específica al cliente para satisfacer las necesidades particulares conjuntamente en un centro turístico hotelero y ambiente de condominio
- (511)- 45
(561)- CIPRIANI OCEAN RESORT AND CLUB RESIDENCES
(730)- CIPRIANI GROUP, INC., domiciliada en 110 East 42nd Street, New York, NY 10017, Estados Unidos de América
(740)- Ruíz Sotolongo, María Lourdes, CU

- (210)- 2007-0349
(220)- 2007.07.09
(510)- Servicios de telecomunicaciones y almacenaje electrónico de comunicaciones.
- (511)- 38
(510)- Servicios de transporte en general; embalaje y almacenaje de paquetes, productos y mercancías; reparto de correos.
- (511)- 39
(531)- 27.05.10;20.05.13
(540)-
-
- (561)- CHECK MAIL
(730)- ORGANIZACIÓN COURIER ARGENTINA S.A. (OCASA), domiciliada en calle Echeverría 1262, Ciudad de Buenos Aires, Argentina
(740)- Ruíz Sotolongo, María Lourdes, CU

- (210)- 2007-0356
(220)- 2007.07.12
(510)- Preparaciones para blanquear y otras sustancias para la colada; productos de lavado, líquidos para lavar cristales, quitamanchas, suavizantes, almidón; preparaciones para limpiar, pulir, desengrasar y raspar; jabones; perfumería, aceites esenciales, cosméticos, lociones para el cabello; dentífricos.
- (511)- 03
(561)- 123
(730)- HENKEL CAPITAL, S.A. DE C.V. domiciliada en Boulevard Magnocentro No. 8, Piso 2, Centro Urbano Interlomas, MEX-52760 Huixquilucan, Estado de México, México

- (740)**- Ruíz Sotolongo, María Lourdes, CU

- (210)**- 2007-0387
(220)- 2007.08.01
(310)- 1172784
(320)- 2007.04.24
(330)- AU
(510)- Explosivos, incluyendo explosivos para uso en la minería, extracción, excavación, demolición, construcción de túneles e industrias relacionadas.
- (511)**- 13
(561)- SUBTEK
(730)- ORICA EXPLOSIVES TECHNOLOGY PTY LTD, domiciliada en 1 Nicholson Street, Melbourne, 3000, VIC, Australia
- (740)**- Ruíz Sotolongo, María Lourdes, CU

- (210)**- 2007-0388
(220)- 2007.08.01
(310)- 1175767
(320)- 2007.05.11
(330)- AU
(510)- Explosivos, incluyendo explosivos para uso en la minería, extracción, excavación, demolición, construcción de túneles e industrias relacionadas.
- (511)**- 13
(561)- FORTIS
(730)- ORICA EXPLOSIVES TECHNOLOGY PTY LTD, domiciliada en 1 Nicholson Street, Melbourne, 3000, VIC, Australia
- (740)**- Ruíz Sotolongo, María Lourdes, CU

- (210)**- 2007-0389
(220)- 2007.08.01
(310)- 1177460
(320)- 2007.05.22
(330)- AU
(510)- Explosivos, incluyendo explosivos para uso en la minería, extracción, excavación, demolición, construcción de túneles e industrias relacionadas.
- (511)**- 13
(561)- FORTEL
(730)- ORICA EXPLOSIVES TECHNOLOGY PTY LTD, domiciliada en 1 Nicholson Street, Melbourne, 3000, VIC, Australia
- (740)**- Ruíz Sotolongo, María Lourdes, CU

- (210)**- 2007-0390
(220)- 2007.08.01
(310)- 1177472
(320)- 2007.05.22
(330)- AU
(510)- Explosivos, incluyendo explosivos para uso en la minería, extracción, excavación, demolición, construcción de túneles e industrias relacionadas.
- (511)**- 13
(561)- FORTAN
(730)- ORICA EXPLOSIVES TECHNOLOGY PTY LTD, domiciliada en 1 Nicholson Street, Melbourne, 3000, VIC, Australia
- (740)**- Ruíz Sotolongo, María Lourdes, CU

- (210)**- 2007-0391
(220)- 2007.08.01
(310)- 1177478
(320)- 2007.05.22
(330)- AU
(510)- Explosivos, incluyendo explosivos para uso en la minería, extracción, excavación, demolición, construcción de túneles e industrias relacionadas.
- (511)**- 13
(561)- SENATEL
(730)- ORICA EXPLOSIVES TECHNOLOGY PTY LTD, domiciliada en 1 Nicholson Street, Melbourne, 3000, VIC, Australia
- (740)**- Ruíz Sotolongo, María Lourdes, CU

- (210)**- 2007-0392
(220)- 2007.08.01
(310)- 1177482
(320)- 2007.05.22
(330)- AU
(510)- Explosivos, incluyendo explosivos para uso en la minería, extracción, excavación, demolición, construcción de túneles e industrias relacionadas.
- (511)**- 13
(561)- CENTRA
(730)- ORICA EXPLOSIVES TECHNOLOGY PTY LTD, domiciliada en 1 Nicholson Street, Melbourne, 3000, VIC, Australia
- (740)**- Ruíz Sotolongo, María Lourdes, CU

- (210)**- 2007-0393
(220)- 2007.08.01
(310)- 1177491
(320)- 2007.05.22
(330)- AU
(510)- Explosivos, incluyendo explosivos para uso en la minería, extracción, excava-

- ción, demolición, construcción de túneles e industrias relacionadas.
- (511)-** 13
(561)- CIVEC
(730)- ORICA EXPLOSIVES TECHNOLOGY PTY LTD, domiciliada en 1 Nicholson Street, Melbourne, 3000, VIC, Australia
- (740)-** Ruíz Sotolongo, María Lourdes, CU

- (210)-** 2007-0394
(220)- 2007.08.01
(510)- Explosivos, incluyendo explosivos para uso en la minería, extracción, excavación, demolición, construcción de túneles e industrias relacionadas.
- (511)-** 13
(561)- MAGNUM
(730)- ORICA EXPLOSIVES TECHNOLOGY PTY LTD, domiciliada en 1 Nicholson Street, Melbourne, 3000, VIC, Australia
- (740)-** Ruíz Sotolongo, María Lourdes, CU

- (210)-** 2007-0395
(220)- 2007.08.01
(510)- Explosivos incluyendo composiciones explosivas, a granel y embaladas; iniciadores explosivos eléctricos, electrónicos y no electrónicos, detonadores y equipos de programación de explosión; accesorios de explosivos incluyendo impulsores, conductores de onda de choque, tubería de choque, cápsulas de encendido, bloques de conexión, cápsulas fulminantes y mechas; composiciones explosivas para el uso en minería, construcción, excavación y las industrias relacionadas.
- (511)-** 13
(561)- PENTEX
(730)- ORICA EXPLOSIVES TECHNOLOGY PTY LTD, domiciliada en 1 Nicholson Street, Melbourne, 3000, VIC, Australia
- (740)-** Ruíz Sotolongo, María Lourdes, CU

- (210)-** 2007-0396
(220)- 2007.08.01
(510)- Explosivos incluyendo composiciones explosivas, a granel y embaladas; iniciadores explosivos eléctricos, electrónicos y no electrónicos, detonadores y equipos de programación de explosión; accesorios de explosivos incluyendo impulsores, conductores de onda de choque, tubería de choque, cápsulas de encendido, bloques de conexión, cápsulas fulminantes y mechas; composiciones explosivas para el uso en minería, construcción, excavación y las industrias relacionadas.
- (511)-** 13
(561)- EXEL
(730)- ORICA EXPLOSIVES TECHNOLOGY PTY LTD, domiciliada en 1 Nicholson Street, Melbourne, 3000, VIC, Australia
- (740)-** Ruíz Sotolongo, María Lourdes, CU

- (210)-** 2007-0401
(220)- 2007.08.03
(510)- Máquinas y máquinas herramientas; motores y máquinas (excepto para vehículos terrestres); acoplamiento de máquinas y órganos de transmisión (excepto para vehículos terrestres); herramientas para la agricultura que no sean de operación manual, maquinaria para movimiento de tierra, acondicionamiento de la tierra, manejo, construcción, minería, pavimentación, y silvicultura, y piezas y adjuntos para los mismos, máquinas para la agricultura, y piezas y adjuntos para los mismos, motores para generadores y sets de generadores, y piezas de los mismos, filtros de aire para motores y máquinas; generadores y sets de generadores para suministrar energía eléctrica.
- (511)-** 07
(510)- Aparatos e instrumentos científicos, náuticos, topográficos, ópticos, de pesar, de medida, de señalización, de control (inspección), de socorro (salvamento) y de enseñanza; aparatos e ins-

trumentos para la conducción, interrupción transformación, acumulación, regulación, o control de la electricidad; aparatos para la grabación, transmisión, reproducción de sonido o imágenes; soportes de registro magnéticos, discos de grabación; máquinas calculadoras, equipos para el procedimiento de la información y computadoras; aparatos e instrumentos eléctricos y electrónicos; aparatos e instrumentos de prueba, aparatos y visualizadores para monitorear; aparatos e instrumentos de diagnóstico; indicadores de temperatura y de presión, indicadores, y medidores; hardware y software de computadora; unidades de control; operador de interfaces; equipo de seguridad; equipo GPS; equipo para operación remota, control y monitoreo del movimiento de la tierra, acondicionamiento de la tierra, manejo de material, construcción, minería, pavimentación, agricultura y vehículos para la silvicultura; equipo para operación remota de motores y maquinaria, motores, equipo de generación de energía, equipo para operación remota para camiones todo terreno; baterías y cargadores de baterías; cables, conductos, enchufes; radios; equipo para las telecomunicaciones; espejuelos; lentes de sol; juegos de CD-ROM; piezas y equipos para todos los productos anteriormente mencionados.

(511)- 09

(510)- Vehículos; aparatos de locomoción por tierra, aire, o agua; vehículos para mover la tierra, acondicionar la tierra, construcción, manejo de material, minería, pavimentación, agricultura y silvicultura; camiones monta cargas; removedores de plataformas; locomotoras; tractores para la agricultura; motores para vehículos terrestres; transmisiones para vehículos terrestres; piezas de reparación y piezas de reemplazo para todos los anteriormente mencionados.

(511)- 12

(510)- Publicidad; gestión de negocios; administración de negocios; funciones de oficina; administración y consulta de negocios; provisión de información de negocios; servicios de administración de operaciones de distribución de productos; servicios de consulta de logísticas, incluyendo diseño y administración de abastecimiento de cadenas, servicios de mercados; compilación y sistematización de información dentro de bases de datos computarizadas; servicios de tiendas de rentas de ventas al detalle; servicios de tiendas de ventas al detalle en línea; servicios de tienda al detalle, provisión de servicios de información de búsquedas en bases de datos

computarizadas y servicios de información en línea relacionadas a la compra, renta, financiamiento, reparación, y mantenimiento del movimiento de tierra, acondicionamiento de la tierra, manejo de material, construcción, minería, pavimentación, agricultura y vehículos para silvicultura, equipo, y maquinaria, motores, y equipo de generación de energía.

(511)- 35

(510)- Seguros; asuntos financieros; asuntos monetarios; asuntos de bienes raíces; servicios de financiamiento; servicios de administración financiera; emisión de seguridades de débito; servicios de inversión; servicios de seguros; servicios de crédito; servicios de garantía.

(511)- 36

(510)- Servicios de construcción de edificios; reparación; instalación; servicios de mantenimiento y reparación de movimiento de tierra, acondicionamiento de la tierra, manejo de tierra, construcción, minería, pavimentación, la agricultura, vehículos para silvicultura, maquinaria, motores, equipo de generación de energía, y unidades de control para los anteriormente mencionados; servicios de instalación de maquinaria, mantenimiento, y reparación, alquiler de movimiento de tierra, acondicionamiento de la tierra, manejo de material, construcción, minería, pavimentación, la agricultura, y vehículos para la silvicultura, equipo, y maquinaria, y equipo de generación de energía, remanufactura de motores, transmisiones, componentes de tren de energía, unidades de generación de energía, vehículos terrestres, maquinarias de acondicionamiento y movimiento de la tierra, maquinarias para el manejo de material, maquinarias para la agricultura, equipo para pavimentación y construcción, componentes electrónicos para los anteriormente mencionados, y consumidores electrónicos.

(511)- 37

(510)- Transporte; corretaje de flete, corretaje de transporte; reenvío de flete; almacenamiento de productos; empaque de productos; provisión de almacenamiento y transporte de información; almacenamiento; arreglo de viajes; alquiler de vehículos.

(511)- 39

(510)- Servicios científicos y tecnológicos así como servicios de investigación y diseño relativos a ellos; servicios de análisis y de investigación industrial; diseño y desarrollo de hardware y software de computadoras; servicios de computadora, consulta técnica y de ingeniería; programación de computadoras; provisión de software no descargable en línea; diseño de sistemas de información computarizada; prueba e inspec-

ción de motores y maquinarias; prueba, control, diagnóstico, calibración y monitoreo de movimiento de tierra, acondicionamiento de la tierra, manejo de material, construcción, minería, pavimentación y para la agricultura y vehículos para la silvicultura, equipo y maquinaria, motores, y equipo de generación de energía, sitios de trabajo, fletes de maquinaria, camiones, fletes de camiones, y la operación de maquinaria vía redes de computadora y la Internet, control remoto y operación de movimiento de tierra, acondicionamiento de la tierra, manejo de material, construcción, minería, pavimentación, la agricultura, y vehículos para la silvicultura, equipo, y maquinaria, motores, y equipo de generación de energía vía redes de computadoras y la Internet, adquisición de datos y análisis vía redes de computadora y la Internet, solución de problemas. Provisión de sitios web relacionados a la compra, renta, financiamiento, reparación y mantenimiento de movimientos de tierra, acondicionamiento de tierra, manejo de material, construcción, minería, pavimentación, la agricultura, y vehículos para la silvicultura, equipos y maquinarias, motores y equipos de generación de energía.

- (511)-** 42
- (561)-** CAT
- (730)-** CATERPILLAR INC. SOCIEDAD CONSTITUIDA DE ACUERDO CON LAS LEYES DE DELAWARE, domiciliada en 100 N.E. Adams Street, Peoria, Illinois 61629, Estados Unidos de América

- (740)-** Santana Calderín, María Amparo, CU

- (210)-** 2007-0402

- (220)-** 2007.08.03

- (510)-** Máquinas y máquinas herramientas; motores y máquinas (excepto para vehículos terrestres); acoplamiento de máquinas y órganos de transmisión (excepto para vehículos terrestres); herramientas para la agricultura que no sean de operación manual, maquinaria para movimiento de tierra, acondicionamiento de la tierra, manejo, construcción, minería, pavimentación, y silvicultura, y piezas y adjuntos para los mismos, máquinas para la agricultura, y piezas y adjuntos para los mismos, motores para generadores y sets de generadores, y piezas de los mismos, filtros de aire para motores y máquinas; generadores y sets de generadores para suministrar energía eléctrica.

- (511)-** 07

- (510)-** Aparatos e instrumentos científicos,

náuticos, topográficos, ópticos, de pesar, de medida, de señalización, de control (inspección), de socorro (salvamento) y de enseñanza; aparatos e instrumentos para la conducción, interrupción transformación, acumulación, regulación, o control de la electricidad; aparatos para la grabación, transmisión, reproducción de sonido o imágenes; soportes de registro magnéticos, discos de grabación; máquinas calculadoras, equipos para el procedimiento de la información y computadoras; aparatos e instrumentos eléctricos y electrónicos; aparatos e instrumentos de prueba, aparatos y visualizadores para monitorear; aparatos e instrumentos de diagnóstico; indicadores de temperatura y de presión, indicadores, y medidores; hardware y software de computadora; unidades de control; operador de interfaces; equipo de seguridad; equipo GPS; equipo para operación remota, control y monitoreo del movimiento de la tierra, acondicionamiento de la tierra, manejo de material, construcción, minería, pavimentación, agricultura y vehículos para la silvicultura; equipo para operación remota de motores y maquinaria, motores, equipo de generación de energía, equipo para operación remota para camiones todo terreno; baterías y cargadores de baterías; cables, conductos, enchufes; radios; equipo para las telecomunicaciones; espejuelos; lentes de sol; juegos de CD-ROM; piezas y equipos para todos los productos anteriormente mencionados.

- (511)-** 09

- (510)-** Vehículos; aparatos de locomoción por tierra, aire, o agua; vehículos para mover la tierra, condicionar la tierra, construcción, manejo de material, minería, pavimentación, agricultura y silvicultura; camiones monta cargas; removedores de plataformas; locomotoras; tractores para la agricultura; motores para vehículos terrestres; transmisiones para vehículos terrestres; piezas de reparación y piezas de reemplazo para todos los anteriormente mencionados.

- (511)-** 12

- (510)-** Publicidad; gestión de negocios; administración de negocios; funciones de oficina; administración y consulta de negocios; provisión de información de negocios; servicios de administración de operaciones de distribución de productos; servicios de consulta de logísticas, incluyendo diseño y administración de abastecimiento de cadenas, servicios de mercados; compilación y sistematización de información dentro de bases de datos computarizadas; servicios de tiendas de rentas de ventas al detalle;

servicios de tiendas de ventas al detalle en línea; servicios de tienda al detalle, provisión de servicios de información de búsquedas en bases de datos computarizadas y servicios de información en línea relacionadas a la compra, renta, financiamiento, reparación, y mantenimiento del movimiento de tierra, acondicionamiento de la tierra, manejo de material, construcción, minería, pavimentación, agricultura y vehículos para silvicultura, equipo, y maquinaria, motores, y equipo de generación de energía.

(511)- 35

(510)- Seguros; asuntos financieros; asuntos monetarios; asuntos de bienes raíces; servicios de financiamiento; servicios de administración financiera; emisión de seguridades de débito; servicios de inversión; servicios de seguros; servicios de crédito; servicios de garantía.

(511)- 36

(510)- Servicios de construcción de edificios; reparación; instalación; servicios de mantenimiento y reparación de movimiento de tierra, acondicionamiento de la tierra, manejo de tierra, construcción, minería, pavimentación, la agricultura, vehículos para silvicultura, maquinaria, motores, equipo de generación de energía, y unidades de control para los anteriormente mencionados; servicios de instalación de maquinaria, mantenimiento, y reparación, alquiler de movimiento de tierra, acondicionamiento de la tierra, manejo de material, construcción, minería, pavimentación, la agricultura, y vehículos para la silvicultura, equipo, y maquinaria, y equipo de generación de energía, remanufactura de motores, transmisiones, componentes de tren de energía, unidades de generación de energía, vehículos terrestres, maquinarias de acondicionamiento y movimiento de la tierra, maquinarias para el manejo de material, maquinaria para la agricultura, equipo para pavimentación y construcción, componentes electrónicos para los anteriormente mencionados, y consumidores electrónicos.

(511)- 37

(510)- Transporte; corretaje de flete, corretaje de transporte; reenvío de flete; almacenamiento de productos; empaque de productos; provisión de almacenamiento y transporte de información; almacenamiento; arreglo de viajes; alquiler de vehículos.

(511)- 39

(510)- Servicios científicos y tecnológicos así como servicios de investigación y diseño relativos a ellos; servicios de análisis y de investigación industrial; diseño y desarrollo de hardware y software de computadoras; servicios de computadora, consulta técnica y de ingenie-

ría; programación de computadoras; provisión de software no descargable en línea; diseño de sistemas de información computarizada; prueba e inspección de motores y maquinarias; prueba, control, diagnóstico, calibración y monitoreo de movimiento de tierra, acondicionamiento de la tierra, manejo de material, construcción, minería, pavimentación y para la agricultura y vehículos para la silvicultura, equipo y maquinaria, motores, y equipo de generación de energía, sitios de trabajo, fletes de maquinaria, camiones, fletes de camiones, y la operación de maquinaria vía redes de computadora y la Internet, control remoto y operación de movimiento de tierra, acondicionamiento de la tierra, manejo de material, construcción, minería, pavimentación, la agricultura, y vehículos para la silvicultura, equipo, y maquinaria, motores, y equipo de generación de energía vía redes de computadoras y la Internet, adquisición de datos y análisis vía redes de computadora y la Internet, solución de problemas. Provisión de sitios web relacionados a la compra, renta, financiamiento, reparación y mantenimiento de movimientos de tierra, acondicionamiento de tierra, manejo de material, construcción, minería, pavimentación, la agricultura, y vehículos para la silvicultura, equipos y maquinarias, motores y equipos de generación de energía.

(511)- 42

(561)- CATERPILLAR

(730)- CATERPILLAR INC. SOCIEDAD CONSTITUIDA DE ACUERDO CON LAS LEYES DE DELAWARE, domiciliada en 100 N.E. Adams Street, Peoria, Illinois 61629, Estados Unidos de América

(740)- Santana Calderín, María Amparo, CU

(210)- 2007-0403

(220)- 2007.08.03

(510)- Aparatos e instrumentos científicos, náuticos, topográficos, ópticos, de pesar, de medida, de señalización, de control (inspección), de socorro (salvamento) y de enseñanza; aparatos e instrumentos para la conducción, interrupción transformación, acumulación, regulación, o control de la electricidad; aparatos para la grabación, transmisión, reproducción de sonido o imágenes; soportes de registro magnéticos, discos de grabación; máquinas calculadoras, equipos para el procedimiento de la información y computadoras; aparatos e instrumentos eléctricos y electrónicos; aparatos e instrumentos de prue-

- ba, aparatos y visualizadores para monitorear; aparatos e instrumentos de diagnóstico; indicadores de temperatura y de presión, indicadores, y medidores; hardware y software de computadora; unidades de control; operador de interfaces; equipo de seguridad; equipo GPS; equipo para operación remota, control y monitoreo del movimiento de la tierra, acondicionamiento de la tierra, manejo de material, construcción, minería, pavimentación, agricultura y vehículos para la silvicultura; equipo y maquinaria, motores, equipo de generación de energía, y para camiones todo terreno; baterías y cargadores de baterías; cables, conductos, enchufes; radios; equipo para las telecomunicaciones; espejuelos; lentes de sol; juegos de CD-ROM; piezas y equipos para todos los productos anteriormente mencionados.
- (511)-** 09
(510)- Publicidad; gestión de negocios; administración de negocios; funciones de oficina; administración y consulta de negocios; provisión de información de negocios; servicios de administración de operaciones de distribución de productos; servicios de consulta de logísticas, incluyendo diseño y administración de abastecimiento de cadenas, servicios de mercados; compilación y sistematización de información dentro de bases de datos computarizadas; servicios de tiendas de rentas de ventas al detalle; servicios de tiendas de ventas al detalle en línea; servicios de tienda al detalle, provisión de servicios de información de búsquedas en bases de datos computarizadas, sitios web, y servicios de información en línea relacionadas a la compra, renta, financiamiento, reparación, y mantenimiento del movimiento de tierra, acondicionamiento de la tierra, manejo de material, construcción, minería, pavimentación, agricultura y vehículos para silvicultura, equipo, y maquinaria, motores, y equipo de generación de energía.
- (511)-** 35
(510)- Seguros; asuntos financieros; asuntos monetarios; asuntos de bienes raíces; servicios de financiamiento; servicios de administración financiera; emisión de seguridades de débito; servicios de inversión; servicios de seguros; servicios de crédito; servicios de garantía.
- (511)-** 36
(510)- Servicios de construcción de edificios; reparación; instalación; servicios de mantenimiento y reparación de movimiento de tierra, acondicionamiento de la tierra, manejo de tierra, construcción, minería, pavimentación, la agricultura, vehículos para silvicultura, maquinaria, motores, equipo de generación de energía, y unidades de control para los anteriormente mencionados; servicios de instalación de maquinaria, mantenimiento, y reparación, alquiler de movimiento de tierra, acondicionamiento de la tierra, manejo de material, construcción, minería, pavimentación, la agricultura, y vehículos para la silvicultura, equipo, y maquinaria, y equipo de generación de energía, remanufactura de motores, transmisiones, componentes de tren de energía, unidades de generación de energía, vehículos terrestres, maquinarias de acondicionamiento y movimiento de la tierra, maquinarias para el manejo de material, maquinaria para la agricultura, equipo para pavimentación y construcción, componentes electrónicos para los anteriormente mencionados, y consumidores electrónicos.
- (511)-** 37
(510)- Transporte; corretaje de flete, corretaje de transporte; reenvío de flete; almacenamiento de productos; empaque de productos; provisión de almacenamiento y transporte de información; almacenamiento; arreglo de viajes; alquiler de vehículos.
- (511)-** 39
(510)- Servicios científicos y tecnológicos así como servicios de investigación y diseño relativos a ellos; servicios de análisis y de investigación industrial; diseño y desarrollo de hardware y software de computadoras; servicios de computadora, consulta técnica y de ingeniería; programación de computadoras; provisión de software no descargable en línea; diseño de sistemas de información computarizada; prueba e inspección de motores y maquinarias; prueba, control, diagnóstico, calibración y monitoreo de movimiento de tierra, acondicionamiento de la tierra, manejo de material, construcción, minería, pavimentación y para la agricultura y vehículos para la silvicultura, equipo y maquinaria, motores, y equipo de generación de energía, sitios de trabajo, fletes de maquinaria, camiones, fletes de camiones, y la operación de maquinaria vía redes de computadora y la Internet, control remoto y operación de movimiento de tierra, acondicionamiento de la tierra, manejo de material, construcción, minería, pavimentación, la agricultura, y vehículos para la silvicultura, equipo, y maquinaria, motores, y equipo de generación de energía vía redes de computadoras y la Internet, adquisición de datos y análisis vía redes de computadora y la Internet, solución de problemas de hardware y software de computadora.
- (511)-** 42
(531)- 27.01.05;27.05.02

(540)-



(561)- CATERPILLAR

(730)- CATERPILLAR INC. SOCIEDAD CONSTITUIDA DE ACUERDO CON LAS LEYES DE DELAWARE, domiciliada en 100 N.E. Adams Street, Peoria, Illinois 61629, Estados Unidos de América

(740)- Santana Calderín, María Amparo, CU

(210)- 2007-0404

(220)- 2007.08.03

(510)- Aparatos e instrumentos científicos, náuticos, topográficos, ópticos, de pesar, de medida, de señalización, de control (inspección), de socorro (salvamento) y de enseñanza; aparatos e instrumentos para la conducción, interrupción transformación, acumulación, regulación, o control de la electricidad; aparatos para la grabación, transmisión, reproducción de sonido o imágenes; soportes de registro magnéticos, discos de grabación; máquinas calculadoras, equipos para el procedimiento de la información y computadoras; aparatos e instrumentos eléctricos y electrónicos; aparatos e instrumentos de prueba, aparatos y visualizadores para monitorear; aparatos e instrumentos de diagnóstico; indicadores de temperatura y de presión, indicadores, y medidores; hardware y software de computadora; unidades de control; operador de interfaces; equipo de seguridad; equipo GPS; equipo para operación remota, control y monitoreo del movimiento de la tierra, acondicionamiento de la tierra, manejo de material, construcción, minería, pavimentación, agricultura y vehículos para la silvicultura; equipo y maquinaria, motores, equipo de generación de energía, y para camiones todo terreno; baterías y cargadores de baterías; cables, conductos, enchufes; radios; equipo para las telecomunicaciones; espejos; lentes de sol; juegos de CD-ROM; piezas y equipos para todos los productos anteriormente mencionados.

(511)-

(510)- Publicidad; gestión de negocios; administración de negocios; funciones de oficina; administración y consulta de negocios; provisión de información de negocios; servicios de administración de operaciones de distribución de productos; servicios de consulta de logísticas, incluyendo diseño y administración de abastecimiento de cadenas, servicios

(511)- 09

(510)-

de mercados; compilación y sistematización de información dentro de bases de datos computarizadas; servicios de tiendas de rentas de ventas al detalle; servicios de tiendas de ventas al detalle en línea; servicios de tienda al detalle, provisión de servicios de información de búsquedas en bases de datos computarizadas, sitios web, y servicios de información en línea relacionadas a la compra, renta, financiamiento, reparación, y mantenimiento del movimiento de tierra, acondicionamiento de la tierra, manejo de material, construcción, minería, pavimentación, agricultura y vehículos para silvicultura, equipo, y maquinaria, motores, y equipo de generación de energía.

(511)- 35

(510)- Seguros; asuntos financieros; asuntos monetarios; asuntos de bienes raíces; servicios de financiamiento; servicios de administración financiera; emisión de seguridades de débito; servicios de inversión; servicios de seguros; servicios de crédito; servicios de garantía.

(511)- 36

(510)- Servicios de construcción de edificios; reparación; instalación; servicios de mantenimiento y reparación de movimiento de tierra, acondicionamiento de la tierra, manejo de tierra, construcción, minería, pavimentación, la agricultura, vehículos para silvicultura, maquinaria, motores, equipo de generación de energía, y unidades de control para los anteriormente mencionados; servicios de instalación de maquinaria, mantenimiento, y reparación, alquiler de movimiento de tierra, acondicionamiento de la tierra, manejo de material, construcción, minería, pavimentación, la agricultura, y vehículos para la silvicultura, equipo, y maquinaria, y equipo de generación de energía, remanufactura de motores, transmisiones, componentes de tren de energía, unidades de generación de energía, vehículos terrestres, maquinarias de acondicionamiento y movimiento de la tierra, maquinarias para el manejo de material, maquinaria para la agricultura, equipo para pavimentación y construcción, componentes electrónicos para los anteriormente mencionados, y consumidores electrónicos.

(511)- 37

(510)- Transporte; corretaje de flete, corretaje de transporte; reenvío de flete; almacenamiento de productos; empaque de productos; provisión de almacenamiento y transporte de información; almacenamiento; arreglo de viajes; alquiler de vehículos.

(511)- 39

(510)- Servicios científicos y tecnológicos así como servicios de investigación y diseño relativos a ellos; servicios de análisis

lisis y de investigación industrial; diseño y desarrollo de hardware y software de computadoras; servicios de computadora, consulta técnica y de ingeniería; programación de computadoras; provisión de software no descargable en línea; diseño de sistemas de información computarizada; prueba e inspección de motores y maquinarias; prueba, control, diagnóstico, calibración y monitoreo de movimiento de tierra, acondicionamiento de la tierra, manejo de material, construcción, minería, pavimentación y para la agricultura y vehículos para la silvicultura, equipo y maquinaria, motores, y equipo de generación de energía, sitios de trabajo, fletes de maquinaria, camiones, fletes de camiones, y la operación de maquinaria vía redes de computadora y la Internet, control remoto y operación de movimiento de tierra, condicionamiento de la tierra, manejo de material, construcción, minería, pavimentación, la agricultura, y vehículos para la silvicultura, equipo, y maquinaria, motores, y equipo de generación de energía vía redes de computadoras y la Internet, adquisición de datos y análisis vía redes de computadora y la Internet, solución de problemas de hardware y software de computadora.

- (511)- 42
(531)- 27.01.05;27.05.02
(540)-



- (561)- CAT
(730)- CATERPILLAR INC. SOCIEDAD CONSTITUIDA DE ACUERDO CON LAS LEYES DE DELAWARE, domiciliada en 100 N.E. Adams Street, Peoria, Illinois 61629, Estados Unidos de América
(740)- Santana Calderín, María Amparo, CU

- (210)- 2007-0414
(220)- 2007.08.08
(510)- Servicios de gastronomía (restaurante).
(511)- 43
(531)- 25.01.25;27.05.01

(540)-



- (561)- LA FINCA
(730)- PALACIO DE LAS CONVENCIONES, domiciliada en calle 146, entre 11 y 13, Reparto Cubanacán, Playa, Ciudad de La Habana, República de Cuba
(740)- Fernández Duarte, Ilsi, CU

- (210)- 2007-0415
(220)- 2007.08.08
(510)- Servicios de gastronomía (restaurante).
(511)- 43
(531)- 05.01.12;27.05.04
(540)-



- (561)- EL RANCHO
(730)- PALACIO DE LAS CONVENCIONES, domiciliada en calle 146, entre 11 y 13, reparto Cubanacán, Playa, Ciudad de La Habana, República de Cuba
(740)- Fernández Duarte, Ilsi, CU

- (210)- 2007-0416
(220)- 2007.08.08
(510)- Servicio de actuación de grupos de pequeño y gran formato y solistas virtuosos de la música como producto cultural destinado al entretenimiento y esparcimiento de los individuos.
(511)- 41
(510)- Alquiler de salón para presentaciones y banquetes. Servicios gastronómicos (cafetería y bar).
(511)- 43
(531)- 26.03.23;27.05.01
(540)-



- (561)- KARL MARX
(730)- PALACIO DE LAS CONVENCIONES, domiciliada en calle 146, entre 11 y 13, reparto Cubanacán, Playa, Ciudad de

- (740)- La Habana, República de Cuba
Fernández Duarte, Ilsi, CU

- (210)- 2007-0417
(220)- 2007.08.08
(510)- Servicio de tramitación, manipulación
y transportación de cargas.
(511)- 39
(531)- 26.03.07;26.03.23;26.04.18
(540)-



- (561)- AGENCIA PALCO
(730)- PALACIO DE LAS CONVENCIONES,
domiciliada en calle 146, entre 11 y 13,
reparto Cubanacán, Playa, Ciudad
de La Habana, República de Cuba
(740)- Fernández Duarte, Ilsi, CU

- (210)- 2007-0420
(220)- 2007.08.09
(510)- Preparaciones para blanquear y otras
sustancias para la colada; productos de
lavado, líquidos para lavar cristales,
quitamanchas, suavizantes.
(511)- 03
(531)- 25.01.15;27.05.01
(540)-



- (561)- MAS COLOR
(730)- HENKEL CAPITAL, S.A. DE C.V., do-
miciliada en Boulevard Magnocentro
No. 8, Piso 2, Centro Urbano
Interlomas, MEX-52760 Huixquilucan,
Estado de México, México
(740)- Ruíz Sotolongo, María Lourdes, CU

- (210)- 2007-0446
(220)- 2007.08.29
(510)- Tabaco manufacturado o no manufac-
turado; productos de tabaco; sustitui-

tos de tabaco, que no sean para propó-
sitos medicinales o curativos; tabaco
de liar, papel para cigarrillos, tubos para
cigarrillos, filtros para cigarrillos de
bolsillo, máquinas para liar, aparatos
para inyectar manualmente tabaco en
tubos de papel; artículos para fumado-
res y cerillos.

- (511)- 34
(531)- 05.03.16;26.04.15;26.05.22;26.11.08;27.01.12
(540)-



- (561)- GOLDEN VIRGINIA
(730)- IMPERIAL TOBACCO LIMITED, domi-
ciliada en P.O. Box 244, Southville
Bristol, BS99 7UJ, Reino Unido
(740)- Ruíz Sotolongo, María Lourdes, CU

- (210)- 2007-0499
(220)- 2007.09.28
(510)- Tanques de acero.
(511)- 06
(510)- Valoraciones en negocios comerciales;
publicidad; promoción de ventas.
(511)- 35
(510)- Distribución de tanques.
(511)- 39
(561)- VULCANO
(730)- EMPRESA CUBANA DE ACERO, do-
miciliada en calle Patrocinio y Parque,
sin número, reparto Víbora, Diez de
Octubre, Ciudad de La Habana, Repú-
blica de Cuba
(740)- Álvarez Solís, Pedro A; CU

- (210)- 2007-0508
(220)- 2007.10.03
(510)- Toallitas húmedas de limpieza; y demás
productos amparados en esta clase, a
saber; preparaciones para blanquear y
otras sustancias para uso en la lavan-
dería; preparaciones abrasivas y par lim-
piar, pulir y fregar; jabones; perfumería,
aceites esenciales, cosméticos,
lociones para el cabello; dentífricos.
(511)- 03
(561)- CHICOLASTIC
(730)- GRUPO P.I. MABE, S.A. DE C.V., do-
miciliada en Avenida San Pablo
Xochimehuacan 7213, Colonia Loma
Puebla, Puebla, C.P. 72230, México
(740)- Ruíz Sotolongo, María Lourdes, CU

- (210)-** 2007-0530
- (220)-** 2007.10.09
- (510)-** Publicidad; gestión de negocios comerciales; administración comercial; trabajos de oficina.
- (511)-** 35
- (510)-** Servicios científicos y tecnológicos así como servicios de investigación y diseños relativos a ellos; servicios de análisis y de investigación industrial; diseño y desarrollo de ordenadores y software; servicios jurídicos.
- (511)-** 42
- (561)-** PHARMASUD
- (730)-** LABORATORIOS ANDROMACO S.A.I.C.I., domiciliada en avenida Ing. Huergo 1145 (c1107aol), Buenos Aires, Argentina
- (740)-** Ruíz Sotolongo, María Lourdes, CU

- (210)-** 2007-0532
- (220)-** 2007.10.11
- (510)-** Medios de manipulación de cargas.
- (511)-** 12
- (510)-** Ventas de medios de manipulación y cargas.
- (511)-** 35
- (510)-** Servicios de reacondicionamiento, reparación y mantenimiento de medios de manipulación de cargas, servicios de reparación y puesta en marcha de los equipos que produce.
- (511)-** 37
- (510)-** Servicios de alquiler de medios de manipulación de cargas.
- (511)-** 39
- (531)-** 26.04.18;27.05.01
- (540)-**



- (561)-** MONCAR
- (730)-** EMPRESA CENTRO DE REACONDICIONAMIENTO Y COMERCIALIZACIÓN DE EQUIPOS DE MANIPULACIÓN DE CARGAS (MONCAR), domiciliada en Benjumeda número 419 entre Plasencia y Retiro, Centro Habana, Ciudad de La Habana, República de Cuba
- (740)-** García González, Emigdio, CU

- (210)-** 2007-0534
- (220)-** 2007.10.11
- (510)-** Señales eléctricas, señales electromecánicas, señales mecánicas; aparatos para transmitir información para las señales antes mencionadas mediante el

uso de sistemas navegadores basado en satélites como GPS, aparatos e instrumentos para indicar el número de línea y/o destino para vehículos de transporte, equipo para transmitir audio y/o información visual a los choferes, pasajeros y otras personas relacionadas con los vehículos de transporte, software y unidades de control para controlar los productos antes mencionados; partes y accesorios para todos los productos mencionados.

- (511)-** 09
- (561)-** MOBITEC
- (730)-** MOBITEC AB, domiciliada en Box 97 SE-524 21 Herrljunga Sweden, Suecia
- (740)-** Ruíz Sotolongo, María Lourdes, CU

- (210)-** 2007-0536
- (220)-** 2007.10.15
- (510)-** Cigarrillos.
- (511)-** 34
- (531)-** 25.04.94;25.07.20;27.05.02
- (540)-**

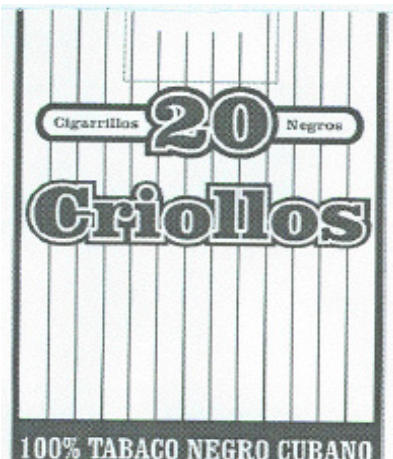

- (561)-** CRIOLLOS
- (730)-** GRUPO EMPRESARIAL DE TABACO DE CUBA, domiciliada en calle 19 número 102 entre L y M, Plaza de La Revolución, Ciudad de La Habana, República de Cuba
- (740)-** Vergara García, Francisco, CU

- (210)-** 2007-0537
- (220)-** 2007.10.15
- (510)-** Cigarrillos.
- (511)-** 34
- (531)-** 26.04.01;26.04.03

(540)-

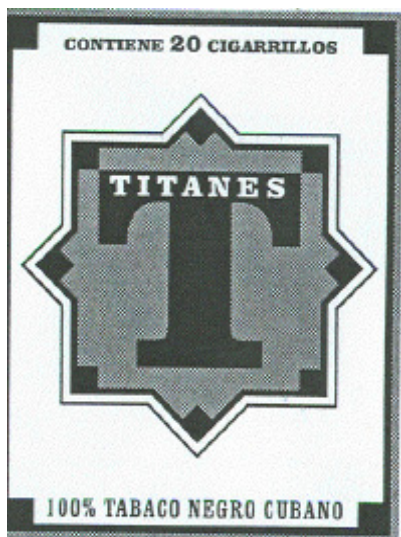

(561)- TITANES
(730)- GRUPO EMPRESARIAL DE TABACO DE CUBA, domiciliada en calle 19 número 102 entre L y M, Plaza de La Revolución, Ciudad de La Habana, República de Cuba

(740)- Vergara García, Francisco, CU

(210)- 2007-0539

(220)- 2007.10.15

(510)- Lavadoras de ropa eléctricas, motores eléctricos, tornos dentales eléctricos, amoldadores eléctricos, limpiadores de succión eléctricos, pulidores eléctricos de pisos.

(511)- 07

(510)- Planchas eléctricas.

(511)- 09

(510)- Tostadoras eléctricas.

(511)- 11

(531)- 26.01.20;27.05.01

(540)-



(561)- HOOVER

(730)- HEALTHY GAIN INVESTMENTS LIMITED, domiciliada en 24/F CDW Building, 338 Castle Peak Road Tsuen Wan, Hong-Kong

(740)- Vázquez D' Alvaré, Dánice, CU

(210)- 2007-0545

(220)- 2007.10.17

(510)- Carne, pescado, ave y caza; extractos de carne; frutas y legumbres en conserva, jaleas, mermeladas, compotas, huevos, leche y productos lácteos; aceites y grasas comestibles.

(511)- 29

(510)- Café, té, cacao, azúcar, arroz, tapioca, sagú, sucedáneos del café; harinas y preparaciones hechas de cereales, pan, pastelería y confitería, helados comestibles; miel, jarabe de melaza levadura, polvos para esponjar; sal, mostaza; vinagre, salsas (condimentos); especias.

(511)- 30

(561)- LASEM

(730)- GRUP LASEM GESTIO, S.L., domiciliada en Poligon Industrial 'El Pla del Camí' 'Avinguda de la Industria, 708297 Castellgali, Barcelona, España

(740)- Vázquez D' Alvaré, Dánice,

(210)- 2007-0553

(220)- 2007.10.24

(510)- Rodillo y cojinetes especiales, a saber, cojinetes de empuje, cojinetes sencillos, cojinetes de bolas, cojinetes de bola de empuje de simple y doble dirección, cojinetes de bola radiales de simple y doble línea, cojinetes de bola de doble fila, cojinetes de rodillo afilados, cojinetes de rodillo esféricos, cojinetes con abrazadera, cojinetes antifricción especiales, cojinetes angulares de contacto, cojinetes autoengrasantes, cojinetes con anillo de aceite, cojinetes integrales, cojinetes de lanzamiento de embrague, caja de cojinete, cilindro, unidades de cojinetes de bolas; palieres de goznes y sus partes; cojinetes para la transmisión de ejes, ejes de transmisión (con excepción de los vehículos de la tierra), anillos de bolas para cojinetes, eje de cigüeñal, ejes de acopladores, árboles, cárter del cigüeñal; piezas y accesorios para todos los productos mencionados, todos para el uso en el campo de la metalurgia y producción de las unidades pesadas del engranaje en la industria, máquinas pesadas, industria de la piedra y su procesamiento, e industrias de la energía y del transporte.

(511)- 07

(510)- Papel, cartón, plásticos y productos hechos de estas materias para empaquetar (en particular cajas, bolsas); sellos de papel, prospectos, carteles de papel o cartón, calcomanías, todos incluidos en esta clase.

(511)- 16

(510)- Investigación y desarrollo de cojinetes especiales, servicios de control de calidad, comprobación de cojinetes, mo-

dernización e innovación de cojinetes, orientación del grado de calidad para la industria del automóvil, el diseño y la fabricación de piezas para la industria del automóvil, a saber cojinetes de caja de engranajes, tubos de separación, jaulas de hojas de acero para cojinetes de rodillo esféricos radiales.

- (511)- 42
(531)- 15.07.11;26.01.18;27.05.01
(540)-



- (561)- ZKL
(730)- ZKL A.S., domiciliada en Jedovnická 2346/8 628 00 Brno, Checoslovaquia
(740)- Ruíz Sotolongo, María Lourdes, CU

- (210)- 2007-0584
(220)- 2007.11.05
(510)- Servicios de masajes cosméticos, masajes terapéuticos, aromaterapia, relajación y meditación.

- (511)- 44
(531)- 26.04.12;...00
(540)-

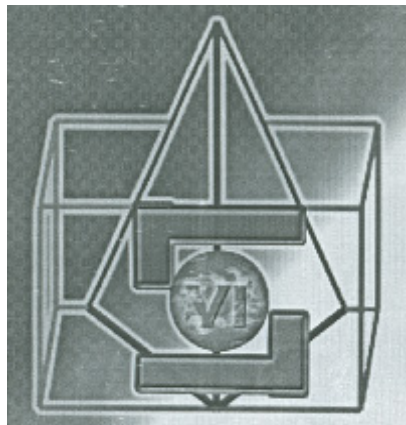

- (561)- VI
(730)-(740)- CHAPPOTÍN CÓRDOVA, GERTRUDIS; MOLINA ÁLVAREZ, JUNIOR; RODRÍGUEZ RODRÍGUEZ, HÉCTOR, domiciliada en avenida 59A número 9016 entre 90 y 92 Marianao; Misión 356 entre Suárez y Revillagigedo Habana Vieja; Águila número 769 entre Monte y Corrales Habana Vieja, República de Cuba

- (210)- 2007-0587
(220)- 2007.11.06
(510)- Chocolates, biscochos, galletas, obleas (hojas delgadas hechas con harina, sal, agua, que se utilizan como cubierta a base de algunos dulces), maíz tostado y abierto (palomitas de maíz), pan, panecillos, pan dulce, pasteles, biscotes, biscochos, sorbetes, helados, caramelos, golosinas, tartas, pudines, goma de mascar para uso no médico, bebidas a base de cacao, bebidas a base de café, bebidas a base de chocolate.

- (511)- 30
(531)- 01.01.05;26.01.13
(540)-

 ORION ChocoPie

- (561)- ORION CHOCOPIE
(730)- ORION CORPORATION, domiciliada en Seoul, Korea, República de Corea
(740)- Santana Calderín, María Amparo, CU

- (210)- 2007-0592
(220)- 2007.11.08
(510)- Productos farmacéuticos.
(511)- 05
(561)- PIPERAZAM
(730)- LABORATORIO LIBRA, domiciliada en Arroyo Grande 2832, Montevideo, Uruguay
(740)- León Villaverde, Haliveth,, CU

- (210)- 2007-0597
(220)- 2007.11.09
(510)- Vestidos, calzados y sombrerería.
(511)- 25
(531)- 26.13.25
(540)-

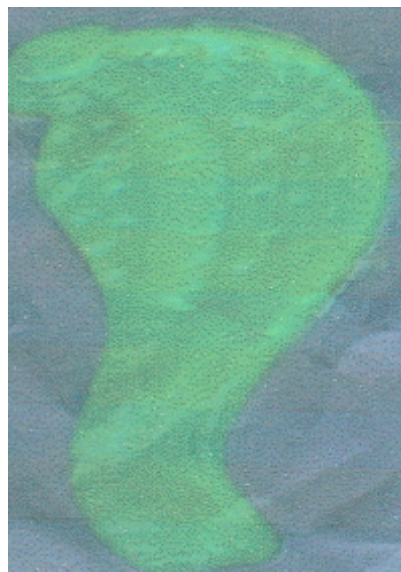

- (730)-(740)- AVEDILLO NAVARRETE, JOAQUIN,

domiciliada en Muralla 601, parque
Manzanares, Leon Guanajuato, México

- (210)- 2007-0598
(220)- 2007.11.12
(510)- Productos químicos destinados a la agricultura, horticultura y silvicultura.
(511)- 01
(510)- Preparaciones para la destrucción de animales dañinos; fungicidas y herbicidas.
(511)- 05
(561)- GEMINI
(730)- ISAGRO S.P.A., domiciliada en Vía Caldera 21, 20153 Milano, Italia
(740)- Vázquez D' Alvaré, Dánice, CU

- (210)- 2007-0599
(220)- 2007.11.12
(510)- Preparaciones para blanquear y otras sustancias para la colada; preparaciones para limpiar, pulir, desengrasar y raspar; jabones; perfumería, aceites esenciales, cosméticos, lociones para el caballo; dentífricos.
(511)- 03
(531)- 27.05.01
(540)-

neutrox

- (561)- NEUTROX
(730)- HEBER PARTICIPACOES LTDA., domiciliada en av. Brigadeiro Fria Lima, 2012, 5 Anadr, Conj 54, sala 01, Jardim Paulistano, CEP 01469-900, Ciudad de Sao Paulo, Brasil
(740)- Bermúdez Benítez, Leticia Laura, CU

- (210)- 2007-0600
(220)- 2007.11.13
(510)- Cervezas; aguas minerales: gaseosas y otras bebidas no alcohólicas; bebidas y zumos de frutas; siropes y otras preparaciones para hacer bebidas.
(511)- 32
(531)- 25.01.92;26.04.98;26.01.19;27.05.01
(540)-



- (561)- CANEY
(730)- CORPORACIÓN CIMEX, S.A., domiciliada en edificio Sierra Maestra, avenida Primera, esquina a Cerro, Miramar, Playa, Ciudad de La Habana, República de Cuba
(740)- Piloto Roque, Yaima, CU

- (210)- 2007-0601
(220)- 2007.11.13
(510)- Cervezas; aguas minerales: gaseosas y otras bebidas no alcohólicas; bebidas y zumos de frutas; siropes y otras preparaciones para hacer bebidas.
(511)- 32
(531)- 25.01.92;26.04.98;26.99.99;26.99.19;27.05.01
(540)-



- (561)- VARADERO
(730)- CORPORACIÓN CIMEX, S.A., domiciliada en edificio Sierra Maestra, avenida Primera, esquina a Cerro, Miramar, Playa, Ciudad de La Habana, República de Cuba
(740)- Piloto Roque, Yaima, CU

- (210)- 2007-0602
(220)- 2007.11.13
(510)- Elevadores (vagonetas); camiones de riego; automóviles; camiones; autobuses; chasis para automóviles; cajas de camiones; remolques (vehículos); circuitos hidráulicos para vehículos; vehículos eléctricos; vehículos militares de transporte; volquetes; basculantes de vagones (partes de vagones); hormigoneras; carritos para la limpieza; cadenas antiderrapantes; coches deportivos; carrocerías para automóviles; fundas para vehículos; carretillas de horquilla elevadora; camionetas; tractores remolcadores de aeronaves (vehículos remolcadores); camiones cisternas.
(511)- 12
(531)- 28.03.00

(540)-



(730)- SPECIAL TRUCK COMPANY
CNHTC, domiciliada en 141 Ruichang
Road Sifang District Qingdao, China

(740)- Bermúdez Benítez, Leticia Laura, CU

(210)- 2007-0603

(220)- 2007.11.13

(510)- Preparaciones para blanquear y otras
sustancias para la colada; preparacio-
nes para limpiar, pulir, desengrasar y
raspar, jabones; perfumería, aceites
esenciales, cosméticos, lociones para
el cabello; dentífricos.

(511)- 03

(510)- Productos farmacéuticos y veterina-
rios; productos higiénicos para la me-
dicina; sustancias dietéticas para uso
médico, alimentos para bebés; emplas-
tos, material para apósitos, material
para empastar los dientes y para
improntas dentales; desinfectantes;
productos para la destrucción de ani-
males dañinos; fungicidas; herbicidas.

(511)- 05

(561)- DERMAGLOS

(730)- LABORATORIOS ANDROMACO
S.A.I.C.I., domiciliada en avenida Ing.
Huergo 1145 (c1107aol), Buenos Ai-
res, Argentina

(740)- Bermúdez Benítez, Leticia Laura, CU

(210)- 2007-0604

(220)- 2007.11.15

(510)- Revistas y publicaciones.

(511)- 16

(510)- Servicios de publicidad.

(511)- 35

(531)- 05.07.13;05-07-22..00;27.05.01

(540)-



(561)- PUBLICITUR

(730)- AGENCIA DE COMUNICACIÓN
PUBLICITUR S.A., domiciliada en ca-
lle 19 número 60 entre M y N, Vedado,
Plaza de La Revolución, Ciudad de La
Habana, República de Cuba

(740)- Amador Monroig, Marianela Martha,
CU

(210)- 2007-0605

(220)- 2007.11.15

(510)- Actividades Culturales de esparcimien-
to.

(511)- 41

(561)- CARISMA

(730)-(740)- GUAMALUSE ARCE, IBIS MARÍA; SIL-
VA MILÁN, IDANIA, domiciliada en
Novena número 4209 entre 42 y 44,
Playa, Ciudad de La Habana, Repúbl-
ca de Cuba

(210)- 2007-0606

(220)- 2007.11.15

(510)- Para distinguir shorts y trajes de baño
masculinos.

(511)- 25

(531)- 26.01.99;27.05.01

(540)-



(561)- NAUTICO

(730)- EMPRESA DE CONFECCIONES TEX-
TILES DE CIUDAD DE LA HABANA,
domiciliada en calle 5ta. número 30 en-
tre Rotaria y A, reparto Habana Nueva,
Guanabacoa, Ciudad de La Habana,
República de Cuba

(740)- Lorenzo Nodarse, Bárbara Cristina, CU

(210)- 2007-0607

(220)- 2007.11.16

(510)- Para distinguir bolígrafos, almanaques,
afiches, agendas.

(511)- 16

(510)- Pulóver y gorras.

(511)- 25

(510)- Fosforeras.

(511)- 34

(531)- 27.05.01

(540)-



(561)- REGIL
(730)- EMPRESA TORREFACTORA DE CAFÉ REGIL, domiciliada en Independencia número 189 esquina Aranguren, Guanabacoa, Ciudad de La Habana, República de Cuba

(740)- Oliva Rodríguez, Andrés Jacinto, CU

(210)- 2007-0608

(220)- 2007.11.16

(510)- Seguros; negocios financieros; negocios monetarios; negocios inmobiliarios.

(511)- 36

(561)- TARJETA NARANJA

(730)- TARJETA NARANJA S.A., domiciliada en Sucre 151, Córdoba, provincia de Córdoba, Argentina

(740)- Vázquez D' Alvaré, Dánice, CU

(210)- 2007-0609

(220)- 2007.11.19

(510)- Fécula para uso alimenticio natural y saborizada.

(511)- 30

(531)- 26.99.05;26.99.20;27.05.01

(540)-



(561)- LEVAPAN

(730)- COMERCIAL TOLEDO S.A., domiciliada en calle 176 número 122 entre Quinta y Tercera, reparto Flores, Playa, Ciudad de La Habana, República de Cuba

(740)- Bermúdez Benítez, Leticia Laura, CU

(210)- 2007-0610

(220)- 2007.11.19

(510)- Cuero e imitaciones en cuero, productos de estas materias no comprendi-

dos en otras clases; pieles de animales, bolsos y carteras; baúles y maletas; paraguas, sombrillas y bastones; fustas y guarnicionería.

(511)- 18

(531)- 27.05.22;..00

(540)-



(561)- PEPE ALBA

(730)- JOSE ALBA FERNANDEZ, domiciliada en Conjunto La Habana 3 Urb. Veracruz 29639 Benalmadena (Malaga), España

(740)- Sampedro Vázquez, Reynold, CU

(210)- 2007-0611

(220)- 2007.11.22

(510)- Para distinguir Llaveros de fantasía.

(511)- 14

(510)- Para distinguir Cerillas.

(511)- 34

(531)- 27.05.01

(540)-



(561)- REGIL

(730)- EMPRESA TORREFACTORA DE CAFÉ REGIL, domiciliada en Independencia número 189 esquina Aranguren, Guanabacoa, Ciudad de La Habana, República de Cuba

(740)- Oliva Rodríguez, Andrés Jacinto, CU

(210)- 2007-0612

(220)- 2007.11.23

(510)- Productos o servicios de paneles ligeros de poliestireno expandido.

(511)- 17

(531)- 26.01.06;26.01.10

(540)-



(561)- EPS POLIDAR

(730)- EMPRESA DE FIBROCEMENTO DE ARTEMISA, domiciliada en finca Santa Teresa, Las Cañas, Artemisa, La Habana, República de Cuba

(740)- Hernández Vélez, Aleida, CU

(210)- 2007-0613

(220)- 2007.11.23

(510)- Ensamblar, montar mamparas divisorias, montaje de carpintería de aluminio, falso techo.

(511)- 37

(531)- 26.99.03;26.99.10;26.99.18;26.99.99;..00

(540)-



(561)- RECALUM RAL

(730)- EMPRESA DE SERVICIOS DE MONTAJE Y REPARACIÓN INDUSTRIAL DE REFRIGERACIÓN "REFRITEL", domiciliada en calle 11 número 116 entre 06 y 41, Alturas de Miramar, Playa, Ciudad de La Habana, República de Cuba

(740)- Piñero Rodríguez, Livan, CU

(210)- 2007-0615

(220)- 2007.11.23

(510)- Automóviles; autobuses; camionetas; motores para vehículos terrestres; vehículos eléctricos; chasis para vehículos; carrocerías para automóviles; motocicletas (motos); carritos devanadores para tubos flexibles; tractores; vehículos frigoríficos; autocaravanas; ambulancias.

(511)- 12

(531)- 26.04.03;26.04.09;..00

(540)-



(730)- LIUZHOU WULING MOTORS CO., LTD., domiciliada en número 1, Hexi Road, Liuzhou, Guangxi, China

(740)- Bermúdez Benítez, Leticia Laura, CU

(210)- 2007-0617

(220)- 2007.11.26

(510)- Harina, pan; sal; levadura en polvo; aliños y condimentos para alimentos; realizadores de gusto y sabor; mejoradores de pan (ingredientes y aditivos para la preparación y mejoramiento de productos de la panadería); acondicionadores de masa; pre-mezcla por cocer; mezclas por hacer productos de la panadería, mezcla de pan.

(511)- 30

(561)- FERMIPAN

(730)- LESAFFRE ET COMPAGNIE, domiciliada en 41, rue Etienne Marcel Paris F-75001, Francia

(740)- Vázquez D' Alvaré, Dánice, CU

(210)- 2007-0618

(220)- 2007.11.27

(510)- Mayonesa, pasta para bocaditos, especias, salsa soya, salsa agridulce, otras salsas, conservas de frutas, confituras de frutas.

(511)- 30

(531)- 26.99.20;27.05.01

(540)-



(561)- RIAL

(730)- EMPRESA DE CONSERVAS DOÑA DELICIAS, domiciliada en calle San Rafael número 467, entre Campanario y Lealtad, Centro Habana, Ciudad de La Habana, República de Cuba

(740)- Márquez Abad, José Manuel, CU

(210)- 2007-0623

(220)- 2007.12.04

(510)- Esparcimiento, actividades deportivas y culturales.

(511)- 41

(510)- Servicios de restauración (alimentación); hospedaje temporal.

(511)- 43

(510)- Servicios médicos, cuidados de higiene y de belleza para personas o animales.

(511)- 44

(531)- 24.01.03;27.05.01;..00

(540)-



(561)- HOTEL SEVILLA

(730)- GRUPO HOTELERO GRAN CARIBE
S.A., domiciliada en avenida Séptima
número 4210, entre 42 y 44, Playa, Ciu-
dad de La Habana, República de Cuba

(740)- Quintana Capote, Armandilia, CU

(210)- 2007-0626

(220)- 2007.12.05

(510)- Hacer efectivos cheques, cambio de
moneda, transferencia electrónica de
dinero y transferencia de fondos.

(511)- 36

(531)- 01.15.01;02.07.23;26.01.16;26.01.00

(540)-



(730)- G.HOLDINGS LTD, domiciliada en
Suite 1A Star Plaza Mackey St., P.O Box
SS 19013, Nassau, Bahamas

(740)- Triana López, Beatriz,

Nombres Comerciales

- (210)-** 2007-0038
(220)- 2007.11.12
(510)- Dar terrenos en arrendamiento y brindar servicios de arrendamiento de espacios y locales par el almacenaje o almacenamiento de mercancías. Prestar servicios de arrendamiento de oficinas comerciales, salones de exposiciones temporales y permanentes, servicios administrativos y de locales para servicios de hospedaje de tránsito. Brindar servicios técnicos de preparación, puesta en marcha y operación parcial o total de grupos electrógenos. Realizar las instalaciones necesarias y brindar los servicios de electricidad, gas, acueducto, alcantarillado, recogida y tratamiento de residuales y de desechos. Brindar servicios de informática, telecomunicaciones locales e internacionales, asistencia médica, recreativa y deportiva, gastronómica, y otros servicios públicos de interés. Brindar servicios de seguridad y protección contra intrusos, protección contra incendios, formación y certificación de agentes de seguridad y protección. Ofrecer servicios transitorios, de corretaje aduanal y seguro en general. Operar un punto de embarque y desembarque ferroviario, así como de transportación automotor de mercancías desde puertos, aeropuertos u otros lugares del país. Ensamblar, alquilar y comercializar medios de envase y embalaje, paletas, cajas paletas, traspaletas y otros muebles especiales relacionados con la actividad de almacenaje. Alquilar, comercializar de forma mayorista y prestar servicios técnicos reparación, puesta en marcha, mantenimiento y reparación de montacargas y otros medios de izaje y manipulación de cargas. Ofrecer servicios de llenado y vaciado de contenedores, agrupe y desagrupe de cargas, facturación, tráfico y manipulación de cargas. Producción y manufactura, o sea, transformación de materias primas o de productos semielaborados para su posterior comercialización. Prestar servicios de búsqueda, selección, capacitación suministro de fuerza de trabajo a clientes. Realización de servicios de contabilidad, control e inspección de inventarios, tramitar servicios de asesoría técnica y económica y realizar actividades de promoción y publicidad. Servicio de transportación de mercancías y multimodal hasta el destino indicado. Ofrecer servicios de Consultoría y Administración Logística Especializada. Prestar servicios de incineración de desechos, fumigación y control de lagas y vectores
- (561)-** ZONA ESPECIAL DE DESARROLLO Y DE ACTIVIDADES LOGÍSTICAS
- (730)-** WAJAY, ZEDAL
ZONA ESPECIAL DE DESARROLLO Y DE ACTIVIDADES LOGÍSTICAS WAJAY, ZEDAL S.A., domiciliada en carretera Aerocaribbean, kilómetro 1 ½, entronque de Murgas, Wajay, Boyeros, Ciudad de La Habana, República de Cuba
- (740)-** Arencibia Gutiérrez, María de lo Angeles, CU

- (210)-** 2007-0039
(220)- 2007.11.19
(510)- Satisfacer necesidades básicas de la alimentación de la población cubana y contribuir a la seguridad alimentaria del país.
- (561)-** UNAL
(730)- UNION DE EMPRESAS MAYORISTAS DE PRODUCTOS ALIMENTICIOS Y OTROS BIENES DE CONSUMO, UNAL, domiciliada en avenida Camilo Cienfuegos número 1501 e/ carretera Lucero y Línea del Ferrocarril, Arroyo Naranjo, Ciudad de La Habana, República de Cuba
- (740)-** Cañizares Hechavarría, Carlos, CU

- (210)-** 2007-0040
(220)- 2007.11.20
(510)- Servicio de Lacado (pintura en polvo) para perfiles de aluminio, planchas, muebles, accesorios y elementos de metales lisos (sin superficie porosa).
- (561)-** EMPRESAS DE LACADOS DE ALUMINIO, LACALUM
(730)- EMPRESA DE LACADOS DE ALUMINIO, domiciliada en calle 127 y Final, ISPJAE, Marianao, Ciudad de La Habana, República de Cuba
- (740)-** Jerez Puig, Luis, CU

- (210)-** 2007-0041
(220)- 2007.11.26
(510)- Importar y exportar según nomenclatura aprobada por el Ministerio del Comercio Exterior. Comercializar de forma mayorista productos importados para el sistema del MINAL y a terceros (consejos de administración del Poder Popular), de acuerdo a la nomenclatura aprobada por los Ministerios del Comercio Exterior e Interior, según corresponda, en pesos cubanos y pesos convertibles. Brindar servicios de comedor a sus trabajadores en pesos cubanos.
- (561)-** ALIMPEX
(730)- EMPRESA IMPORTADORA

EXPORTADORA DE EQUIPOS Y PIE-
ZAS DE INGENIERÍA, ALIMPEX, do-
miciliada en Línea número 8 piso 6 en-
tre N y O, Plaza de La Revolución, Ciu-
dad de La Habana, República de Cuba
(740)- Ariete Rodiles, Kadur, CU

Lemas Comerciales

- (210)-** 2007-0029
- (220)-** 2007.11.20
- (510)-** Servicio de Lacado de (Pintura en polvo) para perfiles de aluminio, planchas, chapas, muebles, accesorios y elementos de metales lisos (sin superficie porosa).
- (561)-** UN UNIVERSO DE COLORES
- (730)-** EMPRESA DE LACADOS DE ALUMINIO, domiciliada en calle 127 y Final, ISPJAE, Marianao, Ciudad de La Habana, República de Cuba
- (740)-** Jerez Puig, Luis, CU

- (210)-** 2007-0030
- (220)-** 2007.12.11
- (510)-** Para llamar la atención del público sobre una empresa que se dedica a prestar servicios de transportación de carga general y especializada, alquiler de equipos y medios de transporte automotor, transportación de personal a entidades del Ministerio de la construcción, fabricación y o recuperación y comercialización mayorista de agregados, piezas de repuesto e insumos de la mecanización, producir y comercializar de forma mayorista pintura de marmolina, servicios de fregados y ponchera, maquinado, pailería, soldadura y alquiler de almacenes y locales, servicios de decoración vinculados al proceso constructivo, troceado e hilado de madera en bolos, diseño e instalación de corrientes débiles incluyendo su equipamiento, instalación, reparación, mantenimiento y operación de medios y equipos de comunicación, reparación, mantenimiento, chapistería, tapicería y pintura a equipos y agregados y alquiler de equipos de construcción.
- (561)-** EL SOSTÉN DE LAS CONSTRUCCIONES
- (730)-** EMPRESA DE TRANSPORTE DE LA CONSTRUCCIÓN (TRAYCO), domiciliada en calle A entre Primera y Segunda reparto 26 de julio, República de Cuba
- (740)-** Aroche Moreno, Damaisy,

Emblemas Empresariales

(210)- 2007-0028

(220)- 2007.05.21

(510)- Para identificar la persona jurídica dedicada a brindar servicios de administración de proyectos de ejecución de obras de construcción y montaje, asesorías técnicas y consultorías.

(531)- 26.11.14;27.05.01

(540)-



(561)- ESCOPAS

(730)- EMPRESA DE SERVICIOS DE INGENIERÍA, domiciliada en Garzón número 61 esquina a Carretera Central, Santiago de Cuba, República de Cuba

(740)- Lobaina Borges, Xiomara, CU

(210)- 2007-0053

(220)- 2007.11.09

(510)- Para identificar la persona jurídica que se dedica a: Producir y comercializar de forma mayorista café torrefaccionado en el mercado interno, en pesos cubanos y pesos convertibles. Brindar servicios de maquila de café torrefaccionado en grano y molido en pesos cubanos y pesos convertibles. Brindar servicios de alquiler de locales en pesos cubanos.

(531)- 05.07.01;27.05.01

(540)-



(561)- TORREFACTORA REGIL UNA INDUSTRIA MAS QUE CENTENARIA

(730)- EMPRESA TORREFACTORA DE CAFÉ REGIL, domiciliada en Independencia número 189 esquina Aranguren, Guanabacoa, Ciudad de La Habana, República de Cuba

(740)- Oliva Rodríguez, Andrés Jacinto, CU

(210)- 2007-0054

(220)- 2007.11.12

(510)- Dar terrenos en arrendamiento y brindar servicios de arrendamiento de espacios y locales par el almacenaje o almacenamiento de mercancías. Prestar servicios de arrendamiento de oficinas comerciales, salones de exposiciones temporales y permanentes, servicios administrativos y de locales para servicios de hospedaje de tránsito. Brindar servicios técnicos de preparación, puesta en marcha y operación parcial o total de grupos electrógenos. Realizar las instalaciones necesarias y brindar los servicios de electricidad, gas, acueducto, alcantarillado, recogida y tratamiento de residuales y de desechos. Brindar servicios de informática, telecomunicaciones locales e internacionales, asistencia médica, recreativa y deportiva, gastronómica, y otros servicios públicos de interés. Brindar servicios de seguridad y protección contra intrusos, protección contra incendios, formación y certificación de agentes de seguridad y protección. Ofrecer servicios transitorios, de corretaje aduanal y seguro en general. Operar un punto de embarque y desembarque ferroviario, así como de transportación automotor de mercancías desde puertos, aeropuertos u otros lugares del país. Ensamblar, alquilar y comercializar medios de envase y embalaje, paletas, cajas paletas, traspalletas y otros muebles especiales relacionados con la actividad de almacenaje. Alquilar, comercializar de forma mayorista y prestar servicios técnicos de reparación, puesta en marcha, mantenimiento y reparación de montacargas y otros medios de izaje y manipulación de cargas. Ofrecer servicios de llenado y vaciado de contenedores, agrupe y desagrupe de cargas, facturación, tráfico y manipulación de cargas. Producción y manufactura, o sea, transformación de materias primas o de productos semielaborados para su posterior comercialización. Prestar servicios de búsqueda, selección, capacitación suministro de fuerza de trabajo a clientes. Realización de servicios de contabilidad, control e inspección de inventarios, tramitar servicios de asesoría técnica y económica y realizar actividades de promoción y publicidad. Servicio de transportación de mercancías y multimodal hasta el destino indicado. Ofrecer servicios de Consultoría y Administración Logística Especializada. Prestar servicios de incineración de desechos, fumigación y control de plagas y vectores.

(531)- 26.11.12;27.05.01

(540)-



(561)- ZONA ESPECIAL DE DESARROLLO Y DE ACTIVIDADES LOGÍSTICAS WAJAY, ZEDAL

(730)- ZONA ESPECIAL DE DESARROLLO Y DE ACTIVIDADES LOGÍSTICAS WAJAY, ZEDAL S.A., domiciliada en Carretera Aerocaribbean, kilómetro 1 ½ Entronque de Murgas, Wajay, Boyeros, Ciudad de La Habana, República de Cuba

(740)- Arencibia Gutiérrez, María de lo Angeles, CU

(210)- 2007-0056

(220)- 2007.11.27

(510)- Para identificar a la persona jurídica dedicada a promover actividades académicas de excelencia de carácter nacional e internacional en las áreas de pre y postgrado para garantizar su ejecución con fines de establecer colaboraciones, intercambios y búsqueda de autofinanciamiento así como disponer de laboratorios especializados que brinden servicios de elevada calidad a la comunidad y permitan adquirir una alta preparación científico-pedagógica a estudiantes y profesores

(531)- 26.11.11;26.11.12;26.11.13

(540)-



(561)- FATESA

(730)- FACULTAD DE TECNOLOGÍA DE LA SALUD, domiciliada en Carvajal sin número entre calle A y Agua Dulce, Cerro, Ciudad de La Habana, República de Cuba

(740)- Lobaina Rodríguez, Diana Rosa, CU

Rótulos de Establecimientos

- (210)-** 2007-0034
(220)- 2007.11.19
(510)- Satisfacer necesidades básicas de la alimentación de la población cubana y contribuir a la seguridad alimentaria del país.
(561)- EMPA
(730)- UNIÓN DE EMPRESAS MAYORISTAS DE PRODUCTOS ALIMENTICIOS Y OTROS BIENES DE CONSUMO, UNAL, domiciliada en avenida Camilo Cienfuegos número 1501 e/ carretera Lucero y Línea del Ferrocarril, Arroyo Naranjo, Ciudad de La Habana, República de Cuba
(740)- Cañizares Hechavarría, Carlos, CU

- (210)-** 2007-0035
(220)- 2007.11.19
(510)- Satisfacer necesidades básicas de la alimentación de la población cubana y contribuir a la seguridad alimentaria del país
(531)- 26.04.98;26.11.12
(540)-



- (561)-** UNAL
(730)- UNIÓN DE EMPRESAS MAYORISTAS DE PRODUCTOS ALIMENTICIOS Y OTROS BIENES DE CONSUMO, UNAL, domiciliada en avenida Camilo Cienfuegos número 1501 e/ carretera Lucero y Línea del Ferrocarril, Arroyo Naranjo, Ciudad de La Habana, República de Cuba
(740)- Cañizares Hechavarría, Carlos, CU

- (210)-** 2007-0036
(220)- 2007.11.28
(510)- Para identificar el establecimiento perteneciente a la UNIL que se dedica a la confección, venta y distribución de ropas femeninas y masculinas.
(531)- 26.01.19;26.01.24
(540)-



- (561)-** MODARING
(730)- GRUPO EMPRESARIAL DE INDUSTRIAS LOCALES DE CIUDAD DE LA HABANA (UNIL), domiciliada en Prado número 257 entre Ánimas y Trocadero, La Habana Vieja, Ciudad de La Habana, República de Cuba
(740)- Castro Suárez, María A., CU



CONCEDIDAS

Marcas y otros signos distintivos

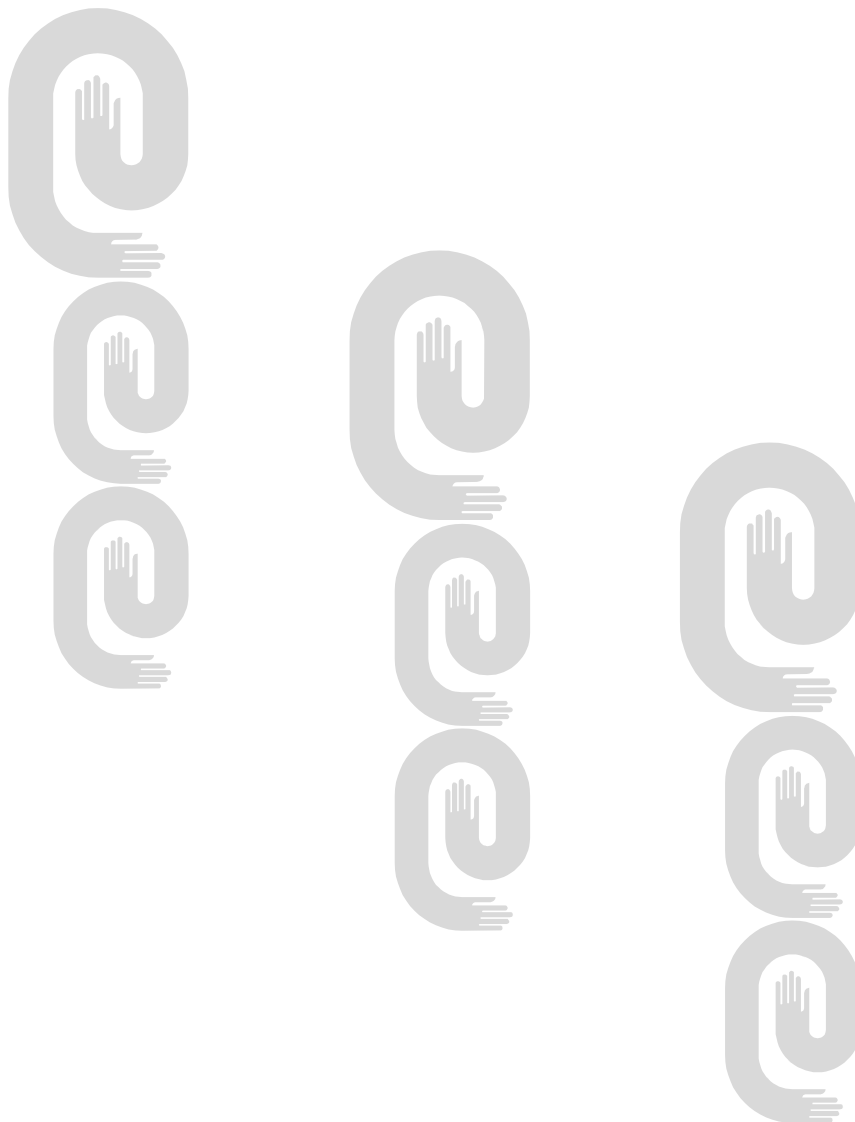

MARCAS COMERCIALES Concedidas

Emblemas

No_Reg	Denominación	Titular	Clases	Pub_Sol
2001-0076	INGENIERÍA HOTELERA EXPORT-IMPORT	EMPRESA COMERCIALIZADORA DE INGENIERÍA HOTELERA CU		09/05/2002
2005-0003	SEPRO HOLGUÍN	EMPRESA DE SEGURIDAD Y PROTECCIÓN DEL CAP CU		19/07/2005
2005-0012	SIBANC	EMPRESA DE SERVICIOS INFORMATICOS PARA EL BANCO CENTRAL CU		23/09/2005
2005-0054	ETCM	EMPRESA DE TRANSPORTE Y COMERCIALIZACIÓN DE MATANZAS CU		18/04/2006
2005-0056	DEBUR	EMPRESA LABORATORIO FARMACÉUTICO ORIENTE CU		29/06/2006
2005-0058	EOA # 44	EMPRESA CONSTRUCTORA DE OBRAS DE ARQUITECTURA # 44 CU		18/04/2006
2006-0003	SINTEG	EMPRESA DE SERVICIOS EMPRESARIALES «CELIA SÁNCHEZ MANDULEY» CU		29/06/2006
2006-0012	MACUN	EMPRESA PECUARIA MACUN CU		18/07/2006
2006-0016	ETRANT	EMPRESA TRANSPORTE AGROPECUARIO CU		29/06/2006
2006-0017	CUMAY	EMPRESA PROCESADORA DE CAFÉ ELADIO MACHÍN CU		29/06/2006
2006-0019	CAONEX	EMPRESA DE CONFECCIONES CAONEX CU		18/07/2006
2006-0022	GEMA	EMPRESA COMERCIALIZADORA DE PRODUCTOS AGROPECUARIOS Y FORESTALES, GEMA CU		29/06/2006
2006-0030	AVIGRAN	EMPRESA AVÍCOLA GRANMA CU		18/07/2006

Lemas

2005-0004	PURO ARTE «PASIÓN POR LA ARTESANÍA»	FILIAL PROVINCIAL DE LA ASOCIACIÓN CUBANA DE ARTESANOS ARTISTAS DE MATANZAS CU		19/07/2005
2005-0045	VICALZA: CONFIANZA, FORTALEZA Y SEGURIDAD	EMPRESA DE CALZADO «JOSÉ LUIS CHAVIANO» VICALZA CU		18/04/2006
2006-0009	DE UNA IMAGEN A SU PALADAR: MACUN	EMPRESA PECUARIA MACUN CU		18/07/2006
2006-0010	MÁS PRESTIGIO... MEJOR IMAGEN	EMPRESA CONFECCIONES GALA CU		24/08/2006
2006-0011	NUESTRA GARANTÍA: PROFESIONALIDAD Y EXPERIENCIA.	EMPRESA DE INVESTIGACIÓN Y PROYECTOS HIDRÁULICOS CU		18/07/2006

Marcas

116764	CEDIPAD	EMPRESA COMERCIALIZADORA DE TECNOLOGÍA DE LA INFORMACIÓN CU	42	/ /
--------	---------	---	----	-----

No_Reg	Denominación	Titular	Clases	Pub_Sol
2001-0647	F E R I A INTERNACIONAL DE LA HABANA (FIHAV)	PALACIO DE LAS CONVENCIONES CU	35	28/02/2002
2002-0149	MAMBI	CERVECERÍA BUCANERO, S.A. CU	32, 33	11/11/2002
2002-0965	NAVEGANTE	BODEGAS SAN CRISTÓBAL S.A. CU	16, 25, 33	17/07/2003
2003-0728	GRACE	GRACE FOODS LIMITED BM	36	/ /
2003-0746	MX ONDA	MX ONDA, S.A. ES	11, 21	/ /
2003-0747	7UP	THE CONCENTRATE MANUFACTURING COMPANY OF IRELAND (COMERCIANDO COMO SEVEN-UP INTERNATIONAL) BM	32	/ /
2004-0110	GEOTECH	INSTITUTO DE GEOGRAFÍA TROPICAL CU	09, 16, 41, 42	/ /
2004-0778	LITO	EMPRESA CONFITERA CAMAGÜEY CU	32	24/06/2005
2004-0779	LASIO	EMPRESA CONFITERA CAMAGÜEY CU	32	24/06/2005
2004-0780	PASEO	EMPRESA CONFITERA CAMAGUEY CU	32	24/06/2005
2005-0168	HAVANA	EVERARDO GERMÁN MUÑOZ FUENTES CU	41	23/09/2005
2005-0519		EMPRESA INDUSTRIAL DE EQUIPOS Y SERVICIOS ASOCIADOS (EIESA) CU	35, 37, 39, 42	29/06/2006
2005-0528	TRAZAGUAS	DELEGACIÓN PROVINCIAL DE RECURSOS HIDRÁULICOS CAMAGÜEY CU	38, 41	29/03/2006
2005-0530	AQUA@RADIO	DELEGACIÓN PROVINCIAL DE RECURSOS HIDRÁULICOS CAMAGÜEY CU	38	29/03/2006
2005-0682	FITOPEPSIN	INSTITUTO SUPERIOR PEDAGÓGICO ENRIQUE JOSÉ VARONA CU	05	18/07/2006
2005-0734	MARBRAX	PETROBRAS DISTRIBUIDORA S/A BR	04	18/07/2006
2005-0761	MUPS	ASTRAZENECA AB SE	05	22/05/2006
2005-0762	NEXIUM MUPS	ASTRAZENECA AB SE	05	22/05/2006
2005-0769	MR. BLOW	HOLSON CORPORATION, S.A. CU	19, 25, 28	18/07/2006
2006-0004	INTEL	INTEL CORPORATION US	16, 38, 41, 42	10/11/2006
2006-0042	LUX CHOCOLATE SEDUCTION	UNILEVER N.V. NL	03	22/05/2006
2006-0051	TOYAMA TIRE	TIRE GROUP FACTORIES LTDA, INC. PA	12	22/05/2006
2006-0068	MONTEROS	EMPRESA CONFECCIONES ALBA CU	25	18/07/2006
2006-0079	XTEP	RAUL VALBUENA SARMIENTO CO	18, 25	29/06/2006
2006-0080	MRS. FRESHLEY'S	FLOWERS SPECIALTY BRANDS INC. US	30	29/06/2006
2006-0081	RICOH	RICOH COMPANY, LTD. JP	01, 02, 07, 09, 10, 11, 14, 16, 21, 35, 36, 37, 38, 39, 40, 41, 42, 43,	29/06/2006

No_Reg	Denominación	Titular	Clases 44, 45	Pub_Sol
2006-0086	PAUYET	VICTOR RAFAEL BLANCO MONTAÑO CU	06	29/06/2006
2006-0090	TAXI	AIVIN PINEDA CARRASCO / OSMANY TORRES MARTÍN CU	09, 16, 35, 41, 42, 43	29/06/2006
2006-0091	GRAPHIC TRAFFIC	AIVIN PINEDA CARRASCO / OSMANY TORRES MARTÍN CU	09, 16, 35, 41, 42, 43	29/06/2006
2006-0127	BRUMISATEUR	SOCIETE ANONYME DES EAUX MINERALS D' EVIAN FR	03, 32	29/06/2006
2006-0136	BRUMISATEUR	SOCIETE ANONYME DES EAUX MINERALS D' EVIAN FR	03, 32	29/06/2006
2006-0169	DARCOS	EMPRESA PROVINCIAL DE INDUSTRIAS LOCALES VARIAS GUANTÁNAMO CU	06, 37	29/06/2006
2006-0170	ADAGIO	EMPRESA PROVINCIAL DE INDUSTRIAS LOCALES VARIAS GUANTÁNAMO CU	03	29/06/2006
2006-0174		CATERPILLAR INC. (COMPAÑÍA CONSTITUIDA DE ACUERDO CON LAS LEYES DE DELAWARE) US	07, 12	18/07/2006
2006-0176		CATERPILLAR INC. (COMPAÑÍA CONSTITUIDA DE ACUERDO CON LAS LEYES DE DELAWARE) US	07, 12	18/07/2006
2006-0177	POWER EDGE	CATERPILLAR INC. (COMPAÑÍA CONSTITUIDA DE ACUERDO CON LAS LEYES DE DELAWARE) US	07, 12	10/11/2006
2006-0190	CELIMA	CERÁMICA LIMA. S.A. PE	01, 11, 19, 21	18/07/2006
2006-0201	DURATEX	INVERSIONES ROEDER, S.A. PA	02	18/07/2006
2006-0207	CROWN	CROWN JAPAN CORPORATION PA	09, 11	29/06/2006
2006-0214	M E N T H O L SENSATIONS	BRITISH AMERICAN TOBACCO (BRANDS) INC. US	34	10/11/2006
2006-0218	AGROSUPER	AGROPECUARIA E INVERSIONES LTDA. CL	29	29/06/2006
2006-0219	AGROSUPER	AGROPECUARIA E INVERSIONES LTDA. CL	29	29/06/2006
2006-0229	IRE	JAVIER ANTONIO LEYVA SÁNCHEZ CU	41	24/08/2006
2006-0247	CUBITA	CORPORACIÓN CIMEX, S.A. CU	29, 30	18/07/2006
2006-0291	MONSTER	HANSEN BEVERAGE COMPANY, CORPORACIÓN ORGANIZADA DE ACUERDO CON LAS LEYES DEL ESTADO DE DELAWARE, USA US	05, 32	18/07/2006
2006-0314	N	NEW BALANCE ATHLETIC SHOE, INC. US	25	10/11/2006
2006-0315	N	NEW BALANCE ATHLETIC SHOE, INC. US	25	10/11/2006
2006-0317	ALL-METAL DRIVE	SUNBEAM PRODUCTS, INC. US	07	18/07/2006
2006-0319	SPACE FOX	VOLKSWAGEN AKTIENGESELLSCHAFT DE	12	18/07/2006

No_Reg	Denominación	Titular	Clases	Pub_Sol
2006-0339	CITRU SAN	INSTITUTO DE INVESTIGACIONES EN FRUTICULTURA TROPICAL CU	31	24/08/2006
2006-0391	CORMATIC	GEORGIA-PACIFIC CORPORATION US	03	10/11/2006
2006-0394	TRIP MANAGER	VOLVO DO BRASIL VEICULOS LTDA. BR	09	10/11/2006
2006-0416	RELISTOR	WYETH A DELAWARE (USA) CORPORATION US	05	24/08/2006
2006-0421		KIMBERLY-CLARK WORLDWIDE, INC. US	16	10/11/2006
2006-0423		THE COCA-COLA COMPANY US	32	10/11/2006
2006-0425	REFRIKLIMAT	EMPRESA DE SERVICIOS DE MONTAJE Y REPARACIÓN INDUSTRIAL DE REFRIGERACIÓN «REFRITEL» CU	11	10/11/2006
2006-0426	REBER	EMPRESA DE SERVICIOS DE MONTAJE Y REPARACIÓN INDUSTRIAL DE REFRIGERACIÓN «REFRITEL» CU	35, 37, 42	10/11/2006
2006-0462	PREVECTRON	INDELEC, S.A. FR	09, 11	10/11/2006
2006-0465	SI SABE	SIGMA ALIMENTOS, S.A. DE C.V. MX	29, 35	10/11/2006
2006-0466	SIENTE LA FRESCURA DEL PRADO	SIGMA ALIMENTOS, S.A. DE C.V. MX	29	10/11/2006
2006-0470	NOMAD	3M COMPANY A DELAWARE CORPORATION US	27	10/11/2006
2006-0505	CARDIOFILE	INSTITUTO CENTRAL DE INVESTIGACIÓN DIGITAL CU	09	15/12/2006
2006-0506	CARDIOTRAINER	INSTITUTO CENTRAL DE INVESTIGACIÓN DIGITAL CU	09	15/12/2006
2006-0651	LUKETTI	REPRESENTACIONES Y DISTRIBUCIONES S.A. PA	18, 25	23/01/2007
Nombres				
2006-0016	CASA FINANCIERA FINTUR	CASA FINANCIERA FINTUR, S.A. CU		18/07/2006
2006-0017	GALVEX	EMPRESA DE COMPONENTES INDUSTRIALES «PEDRO ALCIDES HEREDIA» CU		18/07/2006
2006-0020	NECAR	EMPRESA CÁRNICA CIENFUEGOS CU		24/08/2006
2006-0028	ARTECHEF	FEDERACIÓN DE ASOCIACIONES CULINARIAS DE LA REPÚBLICA DE CUBA CU		10/11/2006
5468	PROFIX	EMPRESA CONFORMADORA «30 DE NOVIEMBRE» CU		/ /



Estados Legales

Marcas y otros signos distintivos

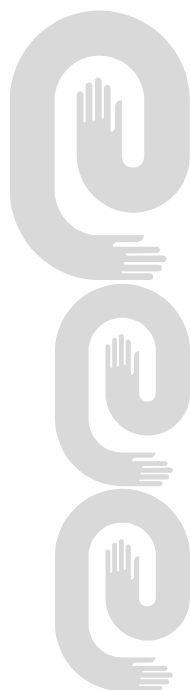

Caducidad por terminos de vigencia

No_Solic	Denominación	Clases	F_Vigencia
103/85	PHILIPS	07	2005.04.03
104/85	PHILIPS	09	2005.04.03
105/85	PHILIPS	09	2005.04.03
106/85	PHILIPS	11	2005.04.03
107/85	PHILIPS	10	2005.04.03
108/85	PHILIPS	08	2005.04.03
109/85	PHILIPS	07	2005.04.03
11/86	CORIAL	03	2006.01.24
110/85	PHILIPS	11	2005.04.03
111/85	PHILIPS	10	2005.04.03
112/85	PHILIPS	08	2005.04.03
117/86	FLAMINGO		1996.03.19
118/86	A ARGOS	25	2006.03.19
119/86	ORION	25	2006.03.19
120/85	WELLCOZYME	05	2005.04.03
124/86	GU-GU	25	2006.03.19
127/86	DAIRY	25	2006.03.19
132/85	NELA	29	2005.04.18
133023	KLINGER	07	2007.04.15
133023A	KLINGER	09	2007.04.15
133023B	KLINGER	06	2007.04.15
133023C	KLINGER	19	2007.04.15
135/85	VICTORIA	18	2005.04.18
136/85	CARAVANA	18	2005.04.18
143/85		30	2005.04.25
1533/95	-T—MOBILNET-	38	2005.09.19
1535/95	T MOBILNET	36	2005.09.19
1536/95	T MOBILNET	16	2005.09.19
1537/95	T MOBILNET	09	2005.09.19
16/85	DEGUSSA	14	2005.01.07
17/85	DEGUSSA	11	2005.01.07
178/85	FUCITHALMIC	05	2005.05.15
18/85	DEGUSSA	10	2005.01.07

No_Solic	Denominación	Clases	F_Vigencia
180/86	CERUCAL	05	2006.04.24
182/85		39	2005.05.15
182/86	KEYMAX	16	2006.04.24
183/86	K-OBIOL	05	2006.04.24
184/85	BRITISH AIRWAYS	39	2005.05.15
19/85	DEGUSSA	06	2005.01.07
190/86	STENOL	01	2006.05.06
191/85	GILDA	30	2005.05.23
191/86	NOVATA	01	2006.05.06
192/85	BILLY	30	2005.05.23
192/86	EUPERLAN	01	2006.05.06
194/86	DEHYQUART	01	2006.05.06
2/86	COQUETTE	03	2006.01.07
201/85	BLACK & DECKER	17	2005.06.03
202/86	TAG HEUER	09	2006.05.06
203/85	BLACK & DECKER	12	2005.06.03
204/86	TAG HEUER	25	2006.05.06
205/85	BLACK & DECKER	26	2005.06.03
205/86	TAG HEUER	28	2006.05.06
213/85	OCTAVE	05	2005.06.19
215/85	SPORTAK	05	2005.06.19
215910	MISTERIO	03	2007.03.06
217/86	MITA	09	2006.05.24
217463	CARIBU	25	2005.11.13
219/85	FAG	07	2005.06.19
220/85A	OSTER	07	2005.06.19
221/85	OSTERIZER	07	2005.06.19
221764	ARIGUANABO	24	2004.10.19
221841	GUAMA	29	2004.11.20
228/85	DELEITE	29	2005.07.03
229/85	COTY	03	2005.07.04
232/85	LEO	05	2005.07.04
233/86	OSBORNE	30	2006.05.30

No_Solic	Denominación	Clases	F_Vigencia
234/85	ETALPHA	05	2005.07.04
235/85	BURINEX	05	2005.07.04
236/85	FUCICORT	05	2005.07.04
238/85	SANDOFAN	05	2005.07.04
249/85	AMODENT	03	2005.07.17
251/85		17	2005.07.17
252/85	POLYSAR	17	2005.07.17
27/86	GOYA	34	2006.01.24
281/85	OCCLUSIN	05	2005.07.24
29/85	PHILIPS	35	2005.01.30
3/86	CHANTELLE	03	2006.01.07
308/85	SCHINDLER	12	2005.08.22
31/86	EL TORERO	03	2006.01.24
316/85	SOLVIREX	05	2005.08.30
319/85	COCO	03	2005.08.30
320/85	COCO	03	2005.08.30
321/85	KIKIT	25	2005.08.30
322/85	SANTOS DUMONT	34	2005.08.30
324/85	PAUL & SHARK YACHTING	25	2005.08.30
367/85	GIHILAN	23	2005.10.09
368/85	BELLERGOFEN	05	2005.10.14
385/85	INTERGARD	19	2005.10.15
388/85	INTERGARD	02	2005.10.15
397/85	KNOLL	05	2005.10.15
4/86	TROPIC TAN	03	2006.01.07
401/85	ICOM	09	2005.10.15
410/85	GUABAY	29	2005.10.30
411/85	OSITO	05	2005.11.04
417/85		22	2005.11.26
426/85	MUSAL	05	2005.11.26
433/85	SPC	02	2005.11.27
44/86	PANASONIC	09	1996.02.14
443/85	JEANJER	25	2005.11.27

No_Solic	Denominación	Clases	F_Vigencia
445/85	INTERSAFE	09	2005.11.27
45/86	FIAT LUX	34	2006.02.14
451/85	RIAL	30	2005.11.29
452/85	DIBAREY	29	2005.12.03
459/85	VENUS	25	2005.12.25
463/85	CLEARBLUE	05	2005.12.26
464/85	CLEARBLUE	01	2005.12.26
465/85	ANSATIPIN	05	2005.12.26
468/85	DISCMAN	09	2005.12.26
472/85	DEKA	05	2005.12.26
48/85		31	2005.02.15
48/86	CETIOL	01	2006.02.14
595/96	CUTTY SARK	33	2006.04.03
65/85	APPLAUD	01	2005.02.27
7/86	ENCANTO	25	2006.01.17
70/86	JILSANDER	03	2006.02.20
71/86	MANCHESTER	34	2006.02.20
73/86	EPIKOTE	01	2006.03.05
8/86	LUCERO	05	2006.01.17
80/86	SANKYO	05	2006.03.05
81/86	SANKYO	01	2006.03.05
84/86	MAVERICK	25	2006.03.05
93/86		14	2006.03.10
958/85	OMEGA	05	2005.10.15
98/85	TRIMALTA	32	2005.04.01

Cambio de dirección del titular

No_Solic	Denominación	Titular	Nueva_Dirección
1000/96	CHIC	EMPRESA DE CONFECCIONES AMBAR	Calle 18 Norte entre 6 y 7 Oeste, Reparto Caribe
1001/96	AFAN	EMPRESA DE CONFECCIONES AMBAR	Calle 18 Norte entre 6 y 7 Oeste, Reparto Caribe
1002/96	TILIN	EMPRESA DE CONFECCIONES AMBAR	Calle 18 Norte entre 6 y 7 Oeste, Reparto Caribe
1291/99	CARIBBEAN SHIRT	EMPRESA DE CONFECCIONES TEXTILES DE CIUDAD DE LA HABANA	Calle 5ta. número 30 entre Rotaria y A, Reparto Habana Nueva
1517/97	DOÑA DELICIAS	EMPRESA DE CONSERVAS DOÑA DELICIAS	Calle San Rafael número 467, entre Campanario y Lealtad
1530/97	SEPTILISIN	LABORATORIOS BAGÓ, S.A.	Bernardo de Irigoyen 248 Cap. Fed. Buenos Aires
1531/97	CEFALEX	LABORATORIOS BAGÓ, S.A.	Bernardo de Irigoyen 248 Cap. Fed. Buenos Aires
1532/97	CORTISTAMIN	LABORATORIOS BAGÓ, S.A.	Bernardo de Irigoyen 248 Cap. Fed. Buenos Aires
1533/97	DRYLINA	LABORATORIOS BAGÓ, S.A.	Bernardo de Irigoyen 248 Cap. Fed. Buenos Aires
1534/97	INOTROPIN	LABORATORIOS BAGÓ, S.A.	Bernardo de Irigoyen 248 Cap. Fed. Buenos Aires
1548/97		MOLINOS RIO DE LA PLATA S.A.	Oswaldo Cruz 3350, Ciudad Autónoma de Buenos Aires
1549/97		MOLINOS RIO DE LA PLATA S.A.	Oswaldo Cruz 3350, Ciudad Autónoma de Buenos Aires
214998	VIVITAR	VIVITAR CORPORATION	20480 E Business Parkway, City of Industry CA 91789
217228	DEGUSSA	DEGUSSA AG.	Stratford Road, Solihull, West Midlands, B90 4AX, England
220114	GENERAL	CONTINENTAL TIRE NORTH AMERICA, INC.	1800 Continental Blvd. Charlotte, North Carolina 28273
22065	DMC	DOLLFUS MIEG & CIE-DMC	10, avenue Ledru Rollin, 75012, París
268/87	BETADINE	MUNDIPHARMA AG	St. Alban-Rheinweg 74, CH-4020 Basel
457/86	ECOLAB	ECOLAB INC.	370 Wabasha Street, St. Paul, Minnesota 55102
900/99	BLU CARIBE	EMPRESA DE CONFECCIONES TEXTILES DE CIUDAD DE LA HABANA	Calle 5ta. número 30 entre Rotaria y A, Reparto Habana Nueva
948/97	VIRGINIA	COMPAÑIA MANUFACTURERA DE ACONCAGUA S.A.	Limache 3535, Sector El Salto, Viña del Mar

Cambio de nombre del titular

No_Solic	Clase	Denominación	Titular	Fecha	Nuevo_Nombre
1000/96	25	CHIC	EMPRESA CONFECCIONES GUANTÁNAMO	2007.10.16	EMPRESA DE CONFECCIONES AMBAR
1001/96	25	AFAN	EMPRESA CONFECCIONES GUANTÁNAMO	2007.10.16	EMPRESA DE CONFECCIONES AMBAR
1002/96	25	TILIN	EMPRESA CONFECCIONES GUANTÁNAMO	2007.10.16	EMPRESA DE CONFECCIONES AMBAR
1023/97	33	GAUTIER	GAUTIER NEGOCIANTS	2007.10.02	COGNAC GAUTIER
1291/99	25	CARIBBEAN SHIRT	EMPRESA CONFECCIONES PUNTEX	2007.10.25	EMPRESA DE CONFECCIONES TEXTILES DE CIUDAD DE LA HABANA
1433/97	24	O'LIMPIA	EMPRESA NACIONAL LUIS A. TURCIOS LIMA, SAKENAF I	2007.10.02	EMPRESA TEXTIL «LUIS AUGUSTO TURCIOS LIMA» SAREX
1509/97	07	ASTRAL	ASTRAL GRUP, S.A.	2007.10.16	ADBE CARTERA S.A.
1510/97	19	ASTRAL	ASTRAL GRUP, S.A.	2007.10.16	ADBE CARTERA S.A.
1514/97	01	ASTRAL	ASTRAL GRUP, S.A.	2007.10.16	ADBE CARTERA S.A.
1515/97	28	ASTRAL	ASTRAL GRUP, S.A.	2007.10.16	ADBE CARTERA S.A.
1530/97	05	SEPTILISIN	LABORATORIOS GAUTIER- BAGÓ S.A	2007.10.02	LABORATORIOS BAGÓ, S.A.
1531/97	05	CEFALEX	LABORATORIOS GAUTIER, S.A.	2007.10.03	LABORATORIOS BAGÓ, S.A.
1532/97	05	CORTISTAMIN	LABORATORIOS GAUTIER, S.A.	2007.10.02	LABORATORIOS BAGÓ, S.A.
1533/97	05	DRYLINA	LABORATORIOS GAUTIER- BAGÓ S.A	2007.10.02	LABORATORIOS BAGÓ, S.A.
1534/97	05	INOTROPIN	LABORATORIOS GAUTIER- BAGÓ S.A	2007.10.02	LABORATORIOS BAGÓ, S.A.
1536/97	05	ASTRAL	ASTRAL GRUP, S.A.	2007.10.16	ADBE CARTERA S.A.
1689/99	09	ASTRAL	ASTRAL GRUP, S.A.	2007.10.16	ADBE CARTERA S.A.
194/87	42	CEDIPAD	CENTRO DE DISEÑO DE SISTEMAS AUTOMATIZADOS (CEDISAC)	2007.10.15	E M P R E S A COMERCIALIZADORA DE TECNOLOGÍA DE LA INFORMACIÓN
214/97	14	SEIKO	KABUSHIKI KAISHA HATTORI SEIKO (COMERCIANDO COMO SEIKO CORPORATION)	2007.10.03	SEIKO KABUSHIKI K A I S H A (COMERCIANDO COMO SEIKO CORPORATION)
216/87	07	YANMAR	YANMAR DIESEL ENGINE CO. LTD.	2007.10.03	YANMAR CO., LTD.

No_Solic	Clase	Denominación	Titular	Fecha	Nuevo_Nombre
220114	12	GENERAL	GENERAL TIRE, INC.	2007.10.16	CONTINENTAL TIRE NORTH AMERICA, INC.
303/98	11	ASTRAL	ASTRAL GRUP, S.A.	2007.10.16	ADBE CARTERA S.A.
818/97	16	RAFLATAC	RAFLATAC OY	2007.10.25	UPM RAFLATAC OY
838/98	11	ASTRAL	ASTRAL GRUP, S.A.	2007.10.16	ADBE CARTERA S.A.
900/99	25	BLU CARIBE	EMPRESA CONFECCIONES PUNTEX	2007.10.25	EMPRESA DE CONFECCIONES TEXTILES DE CIUDAD DE LA HABANA
948/97	03	VIRGINIA	COMPAÑIA MANUFACTURERA DE ACONCAGUA S.A.I.C.	2007.10.04	C O M P A Ñ I A MANUFACTURERA DE ACONCAGUA S.A.

Corrección de errores

No_Solic	Clases	Denominación	Titular	Fecha
114333	09	PARLOPHONE	EMI RECORDS LIMITED	2007.10.11
1877/97	12	FAW	CHINA FIRST AUTOMOBILE GROUP CORP. (UNA COMPAÑÍA INDUSTRIAL PROPIEDAD DEL ESTADO)	2007.10.24
1961/96	03	MUSS	LABORATORIOS RECAMIER LTDA.	2007.10.22
Nombre				
2006-0009		EMPRESA DE PIEZAS DE REPUESTOS PINAR DEL RÍO (ALMEC)	EMPRESA DE PIEZAS DE REPUESTOS PINAR DEL RÍO (ALMEC)	2007.10.15

Fusiones

No_Solic	Clases	Denominación	Titular	Fecha	Titulares_que_se_fusionan
1154/99	05	RUB A - 535	CHURCH & DWIGHT CANADA CORP.	2007.10.24	CARTER-HORNER CORP y CHURCH & DWIGHT LTD/LTEE
1654/96	03	CABOTINE	PARFUMS GRÈS S.A.	2007.10.11	GRES PRODUCTION y EUROPEENNE DISTRIBUTION PARFUMERIE-EDIPAR SARL
215707A	07	PIRELLI	PIRELLI & C. S.P.A	2007.10.15	PIRELLI S.P.A y PIRELLI & C. S.P.A
602/98	05	BLISTEX	BLISTEX BRACKEN LLC	2007.10.25	BLISTEX BRACKEN LIMITED PARTNERSHIP y BLISTEX BRACKEN LLC
219841	07	AUTO-LITE	H O N E Y W E L L INTERNATIONAL INC	2007.10.15	ALLIED CORPORATION y ALLIED- SIGNAL INC.

Traspasos

No_Solic	Clases	Denominación	Titular	Fecha	A_favor_de
1657/95	25	POWER	BATA BRANDS S.A.R.L	2007.10.25	BATA BRANDS S.A.R.L L U X E M B O U R G , SUCCURSALE DE LAUSANNE
1658/95	25	NORTH STAR	BATA BRANDS S.A.R.L	2007.10.25	BATA BRANDS S.A.R.L L U X E M B O U R G , SUCCURSALE DE LAUSANNE
1659/95	25	BUBLEGUMMERS	BATA BRANDS S.A.R.L	2007.10.25	BATA BRANDS S.A.R.L L U X E M B O U R G , SUCCURSALE DE LAUSANNE
2000-1303	33	THE FAMOUS GROUSE	HIGHLAND DISTILLERS BRANDS LTD.	2007.10.25	HIGHLAND DISTILLERS LIMITED
2005-0090	05	CHAMPIX	PFIZER PRODUCTS INC.	2007.10.25	C.P. PHARMACEUTICALS INTERNATIONAL C.V
2006-0292	05	CELSENTRI	PFIZER PRODUCTS INC.	2007.10.25	C.P. PHARMACEUTICALS INTERNATIONAL C.V
210334	03	SUCHEL	EMPRESA DE JABONERÍA Y PERFUMERÍA SUCHEL	2007.10.24	UNIÓN SUCHEL
214369	32	CARLING	MOLSON CANADA	2007.10.31	MOLSON CANADA 2005
217997	25	BATA	BATA BRANDS S.a.r.l	2007.10.25	BATA BRANDS S.A.R.L L U X E M B O U R G , SUCCURSALE DE LAUSANNE
221315	10		SCHOTT GLAS	2007.10.15	S C H O T T AKTIENGESELLSCHAFT
249/87	05	KATEN	SLOVAKOFARMA, STATNI PODNIK	2007.10.11	ZENTIVA.A.S.
329/97	05	HIBICET	TUBIFOAM LIMITED	2007.10.25	REGENT MEDICAL LIMITED
74/86	05	STORM	WYETH HOLDINGS CORPORATION	2007.10.11	BASF AGRO B.V. ARNHEM (NL)
890/97	30		MABRANO & CO.	2007.10.15	GRUPO MALLA, S.A.

Renovaciones

Lemas

No_Solic	F_Vigencia	Clases	Denominación	Titular
24/96	2016.07.16		LO QUE USTED PREFIERE	EMPRESA CARNICA SANCTI SPIRITUS
40/96	2016.11.07		VINO FARIÑA PARA EL DISFRUTE DE SU FAMILIA	MANUEL FARIÑA BERMUDEZ

Marcas

1006/97	2017.07.17	32	CHUBBY	S.M. JALEEL & COMPANY LIMITED.
1016/97	2017.07.18	12	UD	NISSAN DIESEL MOTOR CO. LTD.
1018/97	2017.07.18	29		PODRAVKA D.D. PREHRAMBENA INDUSTRIJA
1019/97	2017.07.18	30		PODRAVKA D.D. PREHRAMBENA INDUSTRIJA
1022/97	2017.07.22	20	ROTOPLAS	ASIAN BARTER & SALES S.A.
1034/97	2017.07.23	05	PETALOS	EMPRESA DE MATERIALES HIGIENICOS SANITARIOS
104219	2017.07.15	33	BRUT IMPERIAL	CHAMPAGNE MOET & CHANDON, S.A.
1046/97	2017.07.31	03		THE PROCTER & GAMBLE COMPANY
1047/97	2017.07.31	05		THE PROCTER & GAMBLE COMPANY
1048/97	2017.07.31	16		THE PROCTER & GAMBLE COMPANY
1049/97	2017.07.31	32		THE PROCTER & GAMBLE COMPANY
1061/97	2017.07.31	03	SAFEGUARD	THE PROCTER & GAMBLE COMPANY
1063/97	2017.07.31	05	SCOPE	THE PROCTER & GAMBLE COMPANY
1066/97	2017.07.31	03	ZEST	THE PROCTER & GAMBLE COMPANY
1068/97	2017.07.31	03	GAIN	THE PROCTER & GAMBLE COMPANY
1069/97	2007.07.31	03	MAESTRO LIMPIO	THE PROCTER & GAMBLE COMPANY
1071/97	2017.07.31	03	MF	THE PROCTER & GAMBLE COMPANY
1081/97	2017.07.31	16	BOUNTY	THE PROCTER & GAMBLE COMPANY
1084/97	2017.07.31	03	CHEER	THE PROCTER & GAMBLE COMPANY
1087/97	2017.07.31	16	CHARMIN	THE PROCTER & GAMBLE COMPANY
1088/97	2017.07.31	03	DASH	THE PROCTER & GAMBLE COMPANY
1089/97	2017.07.31	03	DAWN	THE PROCTER & GAMBLE COMPANY
1090/97	2017.07.31	03	DON MAXIMO	THE PROCTER & GAMBLE COMPANY
1091/97	2017.07.31	03	DOWNY	THE PROCTER & GAMBLE COMPANY
1094/97	2017.07.31	03	ESCUDO ANTIBAC	THE PROCTER & GAMBLE COMPANY
1099/95	2015.06.30	03	ST.MICHAEL	MARKS AND SPENCER P.L.C.
1100/97	2017.07.31	03	MAESTRO LIMPIO	THE PROCTER & GAMBLE COMPANY
1101/97	2017.07.31	05	MALLA-SEC	THE PROCTER & GAMBLE COMPANY

No_Solic	F_Vigencia	Clases	Denominación	Titular
1102/97	2017.07.31	03	FACTOR	THE PROCTER & GAMBLE COMPANY
1117/97	2017.07.31	03	OIL OF OLAY	THE PROCTER & GAMBLE COMPANY
1129/97	2017.07.31	05	VICK	THE PROCTER & GAMBLE COMPANY
1132/97	2017.07.31	05		THE PROCTER & GAMBLE COMPANY
1133/97	2017.07.31	03	COVER GIRL	NOXELL CORPORATION
1134/97	2017.07.31	05	NOXZEMA	NOXELL CORPORATION
1136/97	2017.07.31	03	VIDAL SASSOON	THE PROCTER & GAMBLE COMPANY
1140/97	2017.07.31	09	NORITSU	NORITSU KOKI CO. LTD.
114333	2017.02.12	09	PARLOPHONE	EMI RECORDS LIMITED
1160/96	2016.07.04	25	ZAMBRA	EMPRESA CONFECCIONES AMBAR
1161/97	2017.08.05	16		PARKER PEN PRODUCTS
1162/97	2017.08.05	16		PARKER PEN PRODUCTS
1164/97	2017.08.05	14	MACCHINA SPORTIVA	SEIKO KABUSHIKI KAISHA (COMERCIANDO COMO SEIKO CORPORATION)
1171/97	2017.10.05	03	DICORA	SR. MIGUEL ROMERA NAVARRO
1172/97	2017.08.05	03	NISKY	SR. MIGUEL ROMERA NAVARRO
1216/97	2017.08.08	05	CAMAY	THE PROCTER & GAMBLE COMPANY
1217/97	2017.08.08	03	CASCADE	THE PROCTER & GAMBLE COMPANY
1218/97	2017.08.08	03	FIXODENT	THE PROCTER & GAMBLE COMPANY
1219/97	2017.08.08	03	HEAD & SHOULDERS	THE PROCTER & GAMBLE COMPANY
1220/97	2017.08.08	05	HEAD & SHOULDERS	THE PROCTER & GAMBLE COMPANY
1223/97	2017.08.08	03	IVORY	THE PROCTER & GAMBLE COMPANY
1225/97	2017.08.08	03	PANTENE	THE PROCTER & GAMBLE COMPANY
1226/97	2017.08.08	03	PANTENE PRO-V	PROCTER & GAMBLE AG.
1227/97	2017.08.08	03	TIDE	THE PROCTER & GAMBLE COMPANY
1260/97	2017.08.15	31		MARS, INCORPORATED.
1262/97	2017.08.15	12	ATOS	HYUNDAI MOTOR COMPANY
127356	2017.09.16	29	PHILADELPHIA	KRAFT FOODS HOLDINGS, INC.
1275/97	2017.08.20	09	AUSONIA	BELLA S.R.L.
1276/97	2017.08.20	09	OMCN	BELLA S.R.L.
1278/97	2017.08.20	34	MACANUDO	GENERAL CIGAR COMPANY INC.
1285/97	2017.08.21	18	HEAD	HEAD SPORT AG.
1287/97	2017.08.21	25	HEAD	HEAD SPORT AG.
1289/97	2017.08.21	28	HEAD	HEAD SPORT AG.

No_Solic	F_Vigencia	Clases	Denominación	Titular
1291/97	2017.08.21	01	SOLUTIA	SOLUTIA INC.
1296/97	2017.08.21	30	SKITTLES TROPICAL	MARS, INCORPORATED.
1299/97	2017.08.22	01	KRAZY	EMPRESA SERVICIOS CORPORATIVOS DE ADMINISTRACIÓN GMZ S.A. DE C.V.
1300/97	2017.08.22	16	KRAZY	EMPRESA SERVICIOS CORPORATIVOS DE ADMINISTRACIÓN GMZ S.A. DE C.V.
1301/97	2017.08.22	01		EMPRESA SERVICIOS CORPORATIVOS DE ADMINISTRACIÓN GMZ S.A. DE C.V.
1302/97	2017.08.22	16		EMPRESA SERVICIOS CORPORATIVOS DE ADMINISTRACIÓN GMZ S.A. DE C.V.
132494A	2017.03.18	11	HOOVER	THE HOOVER COMPANY
137220	2017.10.29	12	BOSCH	ROBERT BOSCH G.M.B.H.
137220A	2017.10.29	07	BOSCH	ROBERT BOSCH G.M.B.H.
1377/97	2017.08.27	35	P & G	THE PROCTER & GAMBLE COMPANY
138569	2017.09.20	32	GUINNESS	DIAGEO IRELAND
1391/97	2017.09.01	25	GASOLINE	JEANJER, LTD.
1393/97	2017.09.01	11	DAEWOO	DAEWOO INTERNATIONAL CORPORATION
1401/97	2017.09.01	30	SUNFUD	LOTTE CONFECTIONERY CO. LTD.
1408/97	2017.09.01	30	MEGA	SOCIÉTÉ DES PRODUITS NESTLÉ S.A.
1411/97	2017.09.01	30	CUSTARD	LOTTE CONFECTIONERY CO. LTD.
1414/95	2015.09.06	16	ROSINE	FÁBRICA DE FERTILIZANTES MEZCLADOS PINAR DEL RÍO
1415/95	2015.09.06	01	ROSINE	FÁBRICA DE FERTILIZANTES MEZCLADOS PINAR DEL RÍO
1416/95	2015.09.06	02	ROSINE	FÁBRICA DE FERTILIZANTES MEZCLADOS PINAR DEL RÍO
1418/95	2015.09.06	04	ROSINE	FÁBRICA DE FERTILIZANTES MEZCLADOS PINAR DEL RÍO
1419/95	2015.09.06	01	SOLPINE	FÁBRICA DE FERTILIZANTES MEZCLADOS PINAR DEL RÍO
1420/95	2015.09.06	02	SOLPINE	FÁBRICA DE FERTILIZANTES MEZCLADOS PINAR DEL RÍO
1422/95	2015.09.06	05	SOLPINE	FÁBRICA DE FERTILIZANTES MEZCLADOS PINAR DEL RÍO
1453/96	2016.08.26	33		EMPRESA TECNOAZÚCAR
1454/96	2016.08.26	38	MCI	MCI COMMUNICATIONS CORPORATION
1498/97	2017.08.23	12	CAIO	COMPANHIA AMERICANA INDUSTRIAL DE ONIBUS
153580	2017.10.22	11	ADMIRAL	MAYTAG INTERNATIONAL, INC.
1542/97	2017.10.03	33	SANTA EMILIANA	VIÑEDOS EMILIANA S.A.

No_Solic	F_Vigencia	Clases	Denominación	Titular
1554/97	2017.10.03	30	LITTLE CAESARS	LITTLE CAESARS ENTERPRISES, INC.
157067	2017.08.20	01	TYNEX	E.I. DUPONT DE NEMOURS AND COMPANY
160771	2017.08.16	30	VIVIL PEPPERMINT	VIVIL A. MULLER GMBH & CO KG
1623/97	2017.10.16	29	DON LUIS	EMPRESA PECUARIA VALLE DE PERÚ
1654/96	2016.10.17	03	CABOTINE	PARFUMS GRÈS S.A.
172/87	2017.06.27	39	HAVANATUR	HAVANATUR S.A.
1728/97	2017.10.31	05	CARDURA	PFIZER PRODUCTS INC.
1729/97	2017.10.31	05	VIAGRA	PFIZER PRODUCTS INC; A CONNECTICUT CORPORATION
173/87	2017.06.27	42	HAVANATUR	HAVANATUR S.A.
1730/97	2017.10.31	05	TROVAN	PFIZER PRODUCTS INC; A CONNECTICUT CORPORATION
1733/97	2017.10.31	05	ZOLOFT	PFIZER PRODUCTS INC.
1735/97	2017.10.31	05	BONADOXINA	PFIZER PRODUCTS INC.
175108	2017.07.27	26	SINGER	THE SINGER COMPANY LIMITED
176/97	2017.02.18	05	ZUUM	UNIVERSAL PRODUCTORA, S.A. DE C.V.
177/97	2017.02.18	03	ZUUM	UNIVERSAL PRODUCTORA, S.A. DE C.V.
180/87	2017.07.10	32	PACIFICO	CERVECERÍA DEL PACÍFICO, S.A. DE C.V.
183/87	2017.07.10	32	CORONA EXTRA	CERVECERÍA MODELO, S.A. DE C.V.
1837/97	2017.11.14	11	RIUVERT	INDUSTRIAS RIUVERT, S.A.
1876/97	2017.11.28	12		CHINA FIRST MOTOR GROUP CO.
1877/97	2017.11.28	12	FAW	CHINA FIRST AUTOMOBILE GROUP CORP. (UNA COMPAÑÍA INDUSTRIAL PROPIEDAD DEL ESTADO)
1879/96	2016.11.21	10	D.A.V.P.	CENTRO INTERNACIONAL DE RETINOSIS PIGMENTARIA CAMILO CIENFUEGOS
1902/97	2017.12.03	16		MCI COMMUNICATIONS CORPORATION
1927/97	2017.12.09	33	RONDA	EMPRESA DE BEBIDAS Y REFRESCOS CIUDAD DE LA HABANA
194/87	2017.07.16	42	CEDIPAD	EMPRESA COMERCIALIZADORA DE TECNOLOGÍA DE LA INFORMACIÓN
1961/96	2016.12.11	03	MUSS	LABORATORIOS RECAMIER LTDA.
1978/97	2017.12.23	30	NESTLE HELADOS	SOCIÉTÉ DES PRODUITS NESTLÉ S.A.
1985/97	2017.12.24	25	POP-TEX	ARTEX S.A.
2005/97	2017.12.30	05	WELLCOME	THE WELLCOME FOUNDATION LIMITED
2006/97	2017.12.30	05	WELLCOME	THE WELLCOME FOUNDATION LIMITED
2007/97	2017.12.31	01	WELLCOME	THE WELLCOME FOUNDATION LIMITED

No_Solic	F_Vigencia	Clases	Denominación	Titular
2013/96	2016.12.19	06	ALCAN	ALCAN INC.
2013/97	2017.12.30	01	WELLCOME	THE WELLCOME FOUNDATION LIMITED
202160	2017.11.08	31	MAGGI	SOCIÉTÉ DES PRODUITS NESTLÉ S.A.
204/87	2017.07.28	33	PERRIER-JOUET	CHAMPAGNE PERRIER JOUET,
206108	2017.10.04	05	LONZA	LONZA LTD
207192	2016.11.09	34	DUNHILL	ALFRED DUNHILL LIMITED
209172	2017.11.21	30	GRAPE-NUTS	KRAFT FOODS HOLDINGS, INC.
209330	2017.11.08	30	MAGGI	SOCIÉTÉ DES PRODUITS NESTLÉ S.A.
210334	2017.02.25	03	SUCHEL	UNIÓN SUCHEL
210492	2017.09.04	30	EL LOBO	MUSEO DEL TURRÓN S.L.
210597	2017.01.20	01	CLARINO	KURARAY CO. LTD.
212156	2017.01.08	05	SPERTI	WYETH
213351	2011.11.01	33	TIA MARIA	TIA MARIA LIMITED
213658	2016.11.11	17	PIRELLI	PIRELLI & C.S.PA
214/97	2017.02.21	14	SEIKO	SEIKO KABUSHIKI KAISHA (COMERCIANDO COMO SEIKO CORPORATION)
214369	2017.12.20	32	CARLING	MOLSON CANADA 2005
214939	2017.11.10	03	DENS	PERFUMERIA GAL S.A.
215707	2016.06.17	12	PIRELLI	PIRELLI & C.S.PA
215707A	2016.06.17	07	PIRELLI	PIRELLI & C. S.PA
216/87	2017.08.06	07	YANMAR	YANMAR CO., LTD.
216333	2017.10.26	03	NUTRIX	LANCOME PARFUMS ET BEAUTE & CIE
216562	2017.10.25	25	FIORUCCI	EDWIN CO. LTD.
216562A	2017.10.25	26	FIORUCCI	EDWIN CO. LTD.
216786	2017.10.25	32	NES	SOCIÉTÉ DES PRODUITS NESTLÉ S.A.
216962	2017.10.25	05	SEPTODONT	SEPTODONT SAS OU SPECIALITES SEPTODONT
217/97	2017.02.21	12	ALFA ROMEO MILANO	FIAT AUTO S.P.A.
217005	2017.06.17	16	DUNHILL	ALFRED DUNHILL LIMITED
217079	2017.12.20	05	ZINACEF	GLAXO GROUP LIMITED
217187	2016.08.12	09		LUCAS INDUSTRIES LIMITED
217228	2016.07.08	02	DEGUSSA	DEGUSSA AG.
217368	2017.12.16	05	PURI-NETHOL	THE WELLCOME FOUNDATION LIMITED
217657	2016.05.26	33	PINILLA	EMPRESA DE BEBIDAS Y REFRESCOS GRANMA

No_Solic	F_Vigencia	Clases	Denominación	Titular
217747	2017.06.14	25	WEEJUNS	PHILLIPS-VAN HEUSEN CORPORATION
217826	2017.10.21	21	T-FAL	TEFAL, S.A.
217997	2014.05.21	25	BATA	BATA BRANDS S.A.R.L LUXEMBOURG, SUCCURSALE DE LAUSANNE
218291	2017.10.21	33	OTARD	CHATEAU DE COGNAC S.A.
218409	2017.11.01	03	MACLEANS	BEECHAM GROUP PLC
218445	2017.12.16	05	LABORATORIOS OM	OM PHARMA
221315	2014.02.24	10		SCHOTT AKTIENGESELLSCHAFT
226/87	2017.08.25	17	TOYOBO	TOYO BOSEKI KABUSHIKI KAISHA (COMERCIANDO TAMBIEN COMO TOYOBO CO., LTD.)
228/87	2017.08.25	01	ALCAN	ALCAN INC.
229/87	2017.08.25	09	ICOM	ICOM INCORPORATED
23/87	2017.01.21	25		REEBOK INTERNATIONAL LIMITED
247/87	2017.09.15	36	SALOMON	CITIGROUP GLOBAL MARKETS INC.
248/87	2017.09.15	36	SALOMON BROTHERS	CITIGROUP GLOBAL MARKETS INC.
249/87	2017.09.15	05	KATEN	ZENTIVA.A.S.
27056	2016.10.09	07	KOHLER	KOHLER CO.
31289	2017.10.08	29	HEINZ	H.J. HEINZ COMPANY
32263	2017.12.31	06	ALCOA	ALCOA, INC.
329/97	2017.03.28	05	HIBICET	REGENT MEDICAL LIMITED
353/97	2017.04.03	33	NUCAY	EMPRESA DE BEBIDAS Y LICORES CIUDAD DE LA HABANA
354/97	2017.04.03	30	DON TITO	EMPRESA DE BEBIDAS Y REFRESCOS LA HABANA
357/95	2015.02.17	25	CERRUTI	CERRUTI 1881 S.A.S.
396/97	2017.04.10	32	MEÑIQUE	EMPRESA DE BEBIDAS Y REFRESCOS LAS TUNAS
426/93	2013.07.13	11	RC	GRUPO INDUSTRIAL DE REFRIGERACIÓN Y CALDERAS
48/87	2017.02.19	42	HAVANATUR	HAVANATUR S.A.
49/87	2017.02.19	39	HAVANATUR	HAVANATUR S.A.
528/97	2017.04.29	01	GAUCHO 70 WS	BAYER AG.
529/97	2017.04.29	01	CONFIDOR 35 CS	BAYER AG.
55669	2017.11.08	29	MAGGI	SOCIÉTÉ DES PRODUITS NESTLÉ S.A.
567/97	2017.05.08	32	FRONDA	EMPRESA DE BEBIDAS Y REFRESCOS LA HABANA

No_Solic	F_Vigencia	Clases	Denominación	Titular
663/97	2017.05.20	01	LUPRANATE	ELASTOGRAN GMBH
74/86	2016.03.05	05	STORM	BASF AGRO B.V. ARNHEM (NL)
80790	2017.12.15	34	LA INTIMIDAD	EMPRESA CUBANA DEL TABACO, COMERCIALIZANDO COMO CUBATABACO
904/97	2017.07.02	09	SPARC	SPARC INTERNATIONAL INC. 51
944/97	2017.07.10	25	SIMONE PERELE	SIMONE PERELE
948/97	2017.07.10	03	VIRGINIA	COMPAÑIA MANUFACTURERA DE ACONCAGUA S.A.
977/97	2017.07.15	19	VELUX	VKR HOLDING A/S
219841	2017.10.06	07	AUTO-LITE	HONEYWELL INTERNATIONAL INC
Nombres				
23/97	2017.04.11		CUBATUR	AGENCIA DE VIAJES CUBATUR, S.A
60/97	2017.09.12		RAFIN Sociedad Anónima	SOCIEDAD ANONIMA RAFIN



ARREGLO DE MADRID

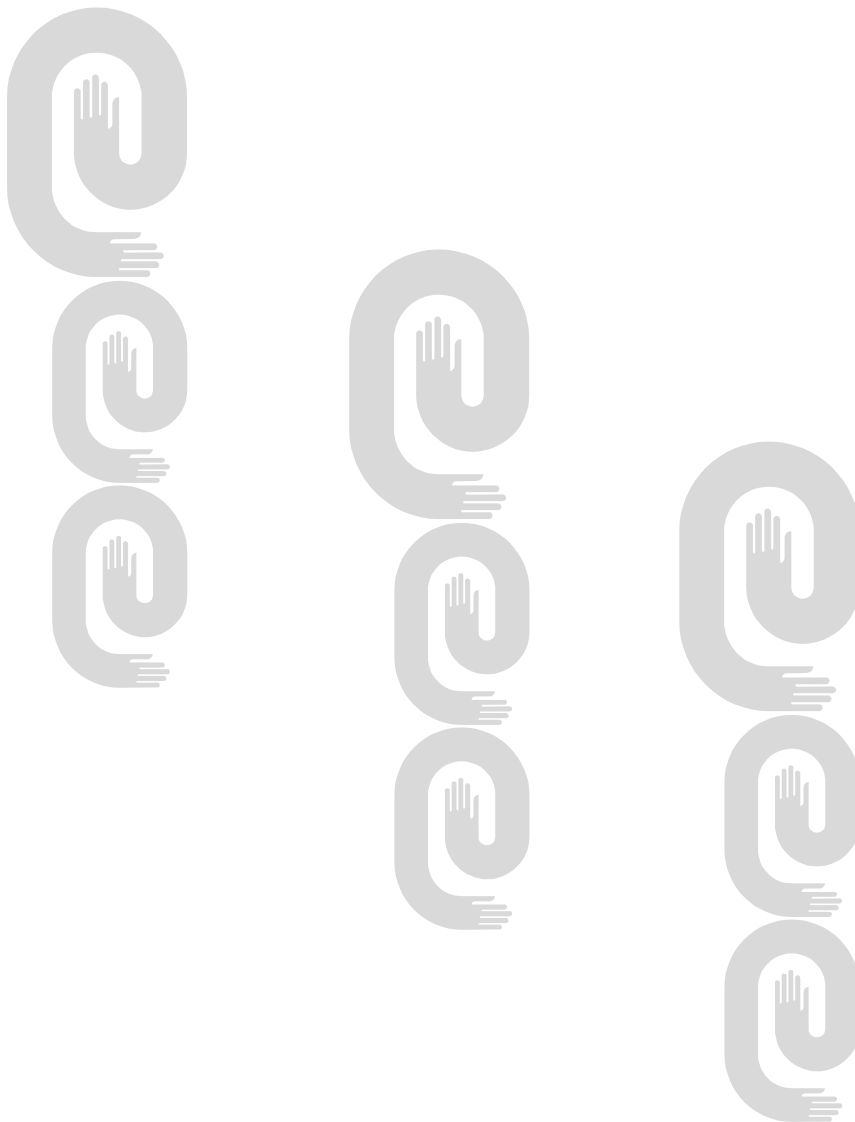

Arreglo de Madrid y su Protocolo

Solicitud	Denominación	Gaceta
328682		[GAC 2007/28]
482759	EMCOL	[GAC 2007/27]
597431	MILAN	[GAC 2007/25]
610750	ISO	[GAC 2007/27]
675250	DUFERCO	[GAC 2007/25]
675286	HEMPEL Estd 1915 J.C.H	[GAC 2007/28]
754059	CETRAXAL	[GAC 2007/25]
774673	RUPAFIN	[GAC 2007/28]
818456	VITASWISS	[GAC 2007/28]
818997	TREKKIS	[GAC 2007/26]
880351	KINLIFRA	[GAC 2007/28]
881445	LECTALIN	[GAC 2007/25]
881940	ALUTILE	[GAC 2007/27]
890335		[GAC 2007/26]
895767	IDOL	[GAC 2007/28]
897348		[GAC 2007/26]
925211	Borgonovo	[GAC 2007/25]
925234	EGOVDAY	[GAC 2007/25]
925243	baer	[GAC 2007/25]
925256	PREVECAL	[GAC 2007/25]
925259		[GAC 2007/25]
925261	GOROSTIDI	[GAC 2007/25]
925402	GRG Banking	[GAC 2007/25]
925494	Schwarzkopf & Henkel	[GAC 2007/25]
925503	BREGUET CAMMEA	[GAC 2007/25]
925527	Penta	[GAC 2007/25]
925555	KNOWLEDGE IS A MATTER OF SECONDS	[GAC 2007/25]
925559	ZWA	[GAC 2007/25]
925590	papaya	[GAC 2007/25]
925617	JASON	[GAC 2007/25]
925688		[GAC 2007/25]
925690	Personales	[GAC 2007/25]
925701	BRAVA ITALIA Winning Energy	[GAC 2007/25]

No Solicitud	Denominación	Gaceta
925720	ORIGINAL MARINES	[GAC 2007/25]
925756	Decover	[GAC 2007/25]
925790	NOY	[GAC 2007/25]
925802	Alflexon	[GAC 2007/25]
925852	VECORIS	[GAC 2007/25]
925854	SYTZOA	[GAC 2007/25]
925856	APRILE	[GAC 2007/25]
925857	XETHAZAT	[GAC 2007/25]
925858	KELTAMAZ	[GAC 2007/25]
925859	MELDERE	[GAC 2007/25]
925930	SOBIME, S.A.	[GAC 2007/26]
925985	Flori Lift	[GAC 2007/26]
926004	CHOW TAI SENG	[GAC 2007/26]
926038	COVIDIEN	[GAC 2007/26]
926043	AX	[GAC 2007/26]
926053	FLIGHT OF FANCY	[GAC 2007/26]
926055	SUNÁREK	[GAC 2007/26]
926090	CAFÉ CRÉME	[GAC 2007/26]
926115	HUNTIK	[GAC 2007/26]
926118	ARVADIX	[GAC 2007/26]
926119	ARPARIAL	[GAC 2007/26]
926228	CIELO VENECIA 1270	[GAC 2007/26]
926246	WORLDACADEMY OF SPORT	[GAC 2007/26]
926356	EMPORIO ARMANI DIAMONDS	[GAC 2007/26]
926387	YASHA	[GAC 2007/26]
926441	IceWarp	[GAC 2007/26]
926445	Land-wind	[GAC 2007/26]
926447	JUNON	[GAC 2007/26]
926512	MOSCHINO Couture!	[GAC 2007/26]
926558	ADRIS grupa	[GAC 2007/26]
926577	BLUE furniture ORANGE	[GAC 2007/26]
926579	JINCOOL	[GAC 2007/26]
926602	Movitravel agency	[GAC 2007/26]

No Solicitud	Denominación	Gaceta
926626	Leutert	[GAC 2007/26]
926635		[GAC 2007/26]
926645	YANGE	[GAC 2007/26]
926658	Lectranal	[GAC 2007/26]
926752	WINSTON MENTOL	[GAC 2007/27]
926753	WINSTON SILVER	[GAC 2007/27]
926787	SWATCH VENDOME COLLECTION	[GAC 2007/27]
926829	COMMITTED TO EXCELLENDE JULIUS BAR	[GAC 2007/27]
926855	HEHE	[GAC 2007/27]
926867	PRETTY SWALLOW	[GAC 2007/27]
926883		[GAC 2007/27]
926890	LISOUND	[GAC 2007/27]
926913	CIRCLICK	[GAC 2007/27]
926928	SMOOTHVIEW	[GAC 2007/27]
926943	AMEDEO D.	[GAC 2007/27]
927044	JMC	[GAC 2007/27]
927067	PF PANELFISA	[GAC 2007/27]
927140	CANACLA	[GAC 2007/27]
927153	AUNFF ALENTIEFF	[GAC 2007/27]
927194	RENERGIE MORPHOLIFT R.A.R.E.	[GAC 2007/27]
927226	inoxriv	[GAC 2007/27]
927228	TOKYO BY KENZO	[GAC 2007/27]
927229	MIDNIGHT POISON	[GAC 2007/27]
927265	VALPARATOR	[GAC 2007/27]
927279	XUBIERT	[GAC 2007/27]
927280	CIRARTE	[GAC 2007/27]
927281	TEMUSI	[GAC 2007/27]
927282	SPERART	[GAC 2007/27]
927308	PREMIER	[GAC 2007/27]
927310	BABYGANG	[GAC 2007/27]
927324	ROTORION	[GAC 2007/27]
927358	SPY GADGETS	[GAC 2007/27]
927391	MODULAR EVO	[GAC 2007/27]

No Solicitud	Denominación	Gaceta
927394	PROMISE	[GAC 2007/27]
927478	Affinity Card	[GAC 2007/27]
927561	FREE TO EAT	[GAC 2007/27]
927579	HYDROCONQUEST	[GAC 2007/27]
927580	GRANDEVITESSE	[GAC 2007/27]
927657	BESTTASTE	[GAC 2007/27]
927658	BESTMAX	[GAC 2007/27]
927659	BESTVEND	[GAC 2007/27]
927660	BESTMINERAL	[GAC 2007/27]
927662		[GAC 2007/27]
927668		[GAC 2007/27]
927670	K K	[GAC 2007/27]
927700	OPINDLE	[GAC 2007/28]
928166	clear to wear	[GAC 2007/28]
928179	SIMPLEX CZ S.R.O. MANTEQUILLA DE BOHEMIA BUTTER/ MANTEQUILLA	[GAC 2007/28]
928196		[GAC 2007/28]
928225	homebaker	[GAC 2007/28]
928266	KEYONE	[GAC 2007/28]
928267	Familien club mit Baadingoo	[GAC 2007/28]
P862870	CARLOS TORANO	[GAC 2007/27]
P866265	REDLINE	[GAC 2007/28]
P925292	Onenfone	[GAC 2007/25]
P925346	FABIMILK	[GAC 2007/25]
P925526	BLUESIDE	[GAC 2007/25]
P925571	ONVARA	[GAC 2007/25]
P926052	GOOGLE	[GAC 2007/26]
P926145	ICV	[GAC 2007/26]
P926146	ICV	[GAC 2007/26]
P926232	SEL HOSES	[GAC 2007/26]
P926250		[GAC 2007/26]
P926281	ESTEL	[GAC 2007/26]
P926410	KULT´OTEL	[GAC 2007/25]
P926425		[GAC 2007/26]

No Solicitud	Denominación	Gaceta
P926670	EQUAZEN	[GAC 2007/26]
P926859	MC MULTI-COLOR CORPORATION	[GAC 2007/27]
P927119	WILHELMOSEN MARITIME SERVICES	[GAC 2007/24]
P927157	Etonic	[GAC 2007/27]
P927347	ALIAUNE	[GAC 2007/27]
P927704	COPPERTEC	[GAC 2007/28]
P927931	''LA CAIXA''	[GAC 2007/28]
P928010	KONVICT	[GAC 2007/28]



Estados Legales Jurídico

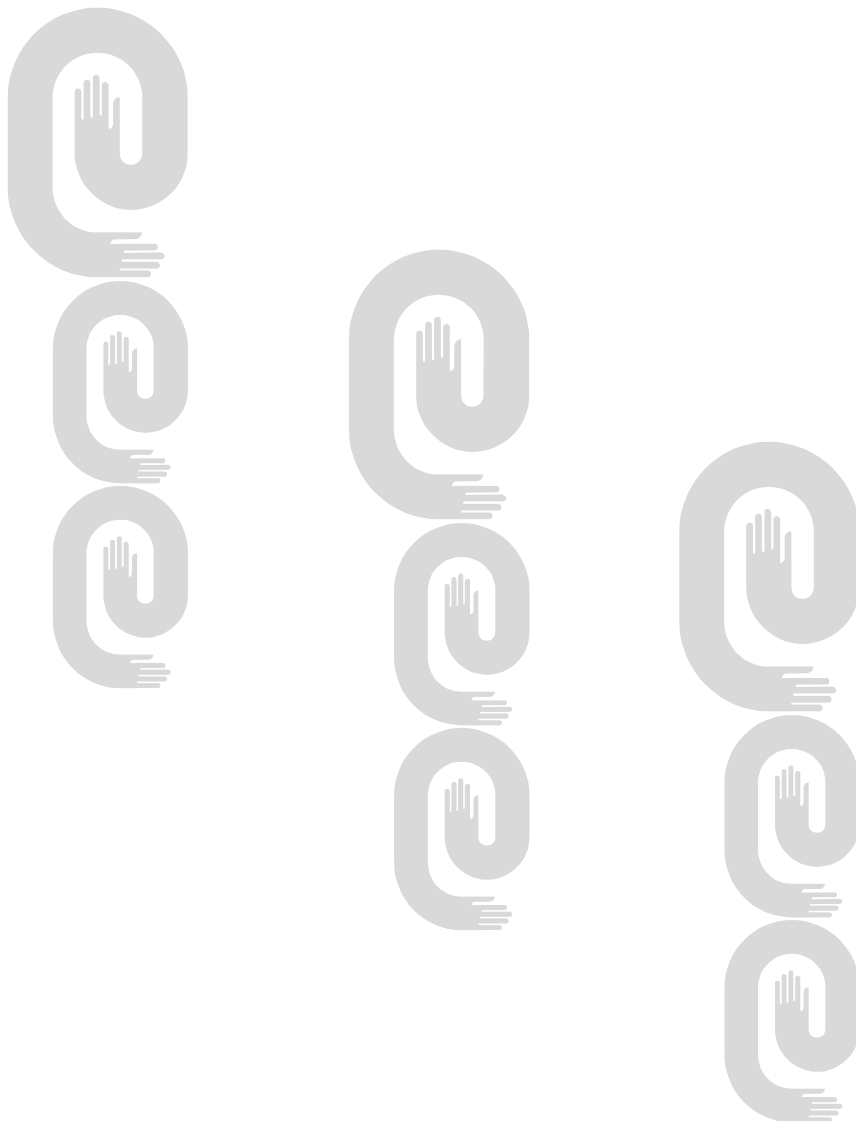

Recurso de alzada. Interpuestos

Emblema

No_Solic	Fecha	Clases	Denominación	Solicitante
2004-0024	2007.11.07		BREMER PHARMA	DIETER KIPP

Lema

2006-0001	2007.11.08		TODO CUBA ES TERRITORIO TELCEL	ADMINISTRADORA DE MARCAS RD, S. DE R.L. DE C.V. (UNA SOCIEDAD CONSTITUIDA EN MÉXICO CON DOMICILIO EN SUIZA)
-----------	------------	--	-----------------------------------	--

Marcas

2003-0257	2007.11.16	16, 18, 25		JOSÉ ALBA FERNÁNDEZ
2004-0517	2007.11.07	05, 16, 25	MIRAMED	DIETER KIPP
2004-0519	2007.11.07	05, 16, 25	CURANTEL	DIETER KIPP
2004-0520	2007.11.07	05, 16, 25	BREMALAN	DIETER KIPP
2004-0521	2007.11.07	05, 16, 25	BREMACLOSAN	DIETER KIPP
2004-0522	2007.11.07	05, 16, 25	AS SUPERMED	DIETER KIPP
2004-0524	2007.11.07	05, 16, 25	TRIMETHOSULF	DIETER KIPP
2004-0525	2007.11.07	05, 16, 25	MIOCOL	DIETER KIPP
2004-0526	2007.11.07	05, 16, 25	NORTRIL	DIETER KIPP
2006-0449	2007.11.19	03	C' EST LA VIE	CHRISTIAN LACROIX, SNC
2006-0450	2007.11.19	03	C' EST LA VIE BY CHRISTIAN LACROIX	CHRISTIAN LACROIX, SNC

Recurso de alzada. Inadmitidos

No_Solic	Fecha	Clase	Denominación	Titular
2006-0449	2007.11.30	03	C' EST LA VIE	CHRISTIAN LACROIX, SNC
2006-0450	2007.11.30	03	C' EST LA VIE BY CHRISTIAN LACROIX	CHRISTIAN LACROIX, SNC



INVENCIONES





**Códigos numéricos para la identificación de datos.
Según norma OMPI ST-9.**

- (11)** Número de documento.
- (12)** Tipo de documento.
- (13)** Código de tipo de documento.
- (21)** Número asignado a la solicitud.
- (22)** Fecha de presentación.
- (28)** Número de depósito
- (30)** Datos de prioridad.
- (43)** Datos relativos a la publicación.
- (45)** Fecha de publicación.
- (51)** Clasificación Internacional de Patentes.
- (54)** Título.
- (56)** Dibujo
- (57)** Resumen.
- (71)** Nombre del o los solicitantes.
- (72)** Nombre del inventor o inventores.
- (73)** Nombre del titular.
- (74)** Agente oficial o mandatario.
- (85)** Fecha de entrada en fase nacional
- (86)** Datos relativos a la presentación de la solicitud regional o PCT.
- (87)** Datos relativos a la publicación internacional del PCT



Norma Cubana (ST-16).

Primer nivel de publicación

- A Patente, anterior al decreto Ley 68 de 1983.
- A1 Certificado de Autor de Invención, decreto ley 68 de 1983 (primera y única publicación).
- A2 Certificado de Autor de Invención de Adición, decreto ley 68 de 1983 (primera y única publicación).
- A3 Certificado de Patente de Invención, decreto ley 68 de 1983 (primera y única publicación)
- A4 Certificado de Patente de Invención de Adición, decreto ley 68 de 1983 (primera y única publicación).
- A5 Certificado de Autor de Invención (Convenio de Reconocimiento Mutuo).
- A6 Solicitud de Certificado de Autor de Invención (primera publicación decreto ley 160 de 1995).
- A7 Solicitud de Certificado de Patente de Invención (primera publicación, decreto ley 160 de 1995).
- S1 Certificado de Autor de Modelo Industrial, decreto ley 68 de 1983 (primera y única publicación)
- S2 Certificado de Patente de Modelo Industrial, decreto ley 68 de 1983 (primera y única publicación)

Segundo nivel de publicación

- B6 Certificado de autor de invención (segunda publicación).
- B7 Certificado de Patente de invención (segunda publicación).

Certificado de Patente de Invención

- (11)- 23255
 (12)- Certificado de Autor de Invención
 (13)- A1
 (21)- 2004-0190
 (22)- 2004.09.08
 (51)- C 08B 30/00, 30/00
 (54)- MÁQUINA PARA LA EXTRACCIÓN DE MAICENA O ALMIDÓN A PARTIR DE TUBÉRCULOS DE MARANTA ARUNDINACIA O SAGÚ
 (57)- Máquina para la extracción de maicena o almidón a partir de tubérculos de Maranta Arundinacia o Sagú. La presente invención se relaciona con el campo de la mecanización agrícola. Se describe una máquina para la extracción de maicena a partir de tubérculos de la Maranta Arundinacia o Sagú del tipo que tritura los tubérculos y los mezcla con agua para la extracción de la maicena o almidón. Posee una tolva receptora (5), un sistema de molino de martillos (2) compuesta por martillos (12) ubicados a 90°, una criba (9) para la trituration y tamizado y un transportador helicoidal de colado (3) de tres pasos conformado por bandas retráctil (36), medio de filtrado (7) y con una tubería para la aspersión del agua (6) que se le suministra.



Figura 1.

- (73)-(71)- COOPERATIVA DE CRÉDITO Y SERVICIOS FILIBERTO GONZÁLEZ MUJICA, con domicilio legal en carretera a Sagua, km 16 , Wilfredo Pagés, 52900, Cifuentes, Villa Clara, CU
 (72)- Fernández Turró, Fermin, CU; Pérez Hurtado, Noel, CU y Fernández Guanches, Arnol, CU
 (74)- Fernández Guanches, Arnol, CU

- (11)- 23256
 (12)- Certificado de Autor de Invención
 (13)- A1
 (21)- 2003 0062

- (22)- 2003.03.20
 (51)- A 61K 35/78
 (54)- EXTRACTO OBTENIDO A PARTIR DE FRUTOS DE ROYSTONEA REGIA UTILIZADO CONTRA LA HIPERPLASIA PROSTÁTICA Y LA PROSTATITIS
 (57)- Esta invención está relacionada con la industria farmacéutica y su proceso de obtención a partir de los frutos de la palma real (Roystonea regia) para prevenir y/o tratar la hiperplasia prostática benigna (HPB) y la prostatitis. La composición incluye una mezcla de ácidos grasos libres y/o sus ésteres, eventualmente con un rango extendido entre 8 y 28 átomos de carbono, especialmente aquellos entre 8 y 18 átomos de carbono y más especialmente aquellos saturados de cadena lineal de 8, 10, 12, 14,16 y 18 átomos de carbono, y los ácidos los monoinsaturados de 16:1 y 18:1 átomos de carbono. Los ácidos grasos libres se enriquecen a partir de la hidrólisis de los ésteres. Esta composición se obtiene de los frutos de la palma real mediante un proceso de obtención en el cual inicialmente se secan y muelen los frutos, y que incluye una hidrólisis básica del material vegetal para obtener un saponificado que ulteriormente se somete a una extracción selectiva en solventes orgánicos o bien una extracción selectiva de la mezcla de ácidos grasos. Ambos procedimientos permiten obtener composiciones con propiedades farmacológicas similares que el extracto sin saponificar. Las mezclas así obtenidas son similares al ingrediente activo de diferentes formulaciones farmacéuticas utilizadas en el tratamiento de la HPB y la prostatitis, así como otras enfermedades, tales como la alopecia y el hirsutismo. La presente invención se relaciona con la industria farmacéutica, pues la composición farmacéutica obtenida puede ser utilizada como tal o en formulaciones farmacéuticas como medicamento contra la HPB, la protatitis, la alopecia y el hirsutismo.
 (73)-(71)- LABORATORIOS DALMER S.A., con domicilio legal en avenida 25, número 15202, Reparto Cubanacán, Playa, Ciudad de La Habana, CU
 (72)- Laguna Granja, Abilio Melquiades, CU; Rodríguez Leyes, Eduardo Antonio , CU; Más Ferreiro, Rosa María, CU; Carbajal Quinatana, Daisy , CU; Arruzabala Valmaña, María de Lourdes, CU; Molina Cuevas, Vivian , CU y González Canavaciolo, Víctor Luis, CU

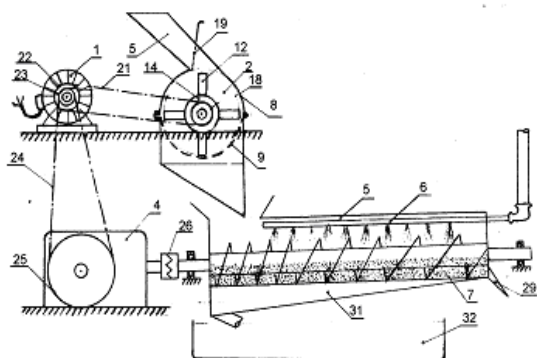
- (74)**- Laguna Granja, Abilio Melquiades, CU
-
- (11)**- 23257
(12)- Certificado de Autor de Invención
(13)- A1
(21)- 2003-0047
(22)- 2003.02.27
(51)- A 61K 39/00, 39/385, 47/48
(54)- COMPOSICIONES VACUNALES A BASE DE GANGLIÓSIDOS PARA LA ADMINISTRACIÓN SUBCUTÁNEA
(57)- Se describen composiciones vacunales donde se combinan gangliósidos y el complejo de proteínas de membrana externa (CPME) de *N. meningitidis* para formar proteoliposomas de muy pequeño tamaño (VSSP) que están destinadas a la administración subcutánea. Estas composiciones no requieren del empleo adicional de adyuvantes. Las composiciones descritas permiten tratamientos inmunológicos con gangliósidos, especialmente N-AcGM3/VSSP y N-GcGM3/VSSP, que presentan ventajas debido a que son menos agresivas en el lugar de la inyección, y pueden ser utilizadas de manera más simple y con menos molestias para los pacientes.
- (73)-(71)**- CENTRO DE INMUNOLOGÍA MOLECULAR, con domicilio legal en calle 216 esquina 15, Atabey, Playa, Ciudad de La Habana, CU
- (72)**- Fernández Molina, Luis Enrique, CU y Mesa Pardillo, Circe, CU
- (74)**- Vázquez D'Alvaré, Dánice, CU
-
- (11)**- 23258
(12)- Certificado de Autor de Invención
(13)- A1
(21)- 2003-0147
(22)- 2003.07.04
(51)- B 01J 20/22, 20/30, C 02F 1/28, 1/28
(54)- PROCEDIMIENTO DE OBTENCIÓN DE UN MATERIAL SORBENTE DE METALES PESADOS PRESENTES EN CUERPOS DE AGUA A PARTIR DE RASTROJO DE MAÍZ MODIFICADO QUÍMICAMENTE
(57)- La presente invención se relaciona con la rama química, y en particular con un procedimiento para la obtención de un material sorbente a partir de rastrojo de maíz, para ser usado en la descontaminación de cuerpos de agua y aguas residuales que contienen materiales pesados, especialmente
- cromo III. El procedimiento consta de los siguientes pasos: colección del material celulósico, molida, tamizado, transformación química, filtrado, lavado y secado. El sorbente obtenido presenta una activación química para remover metales pesados de efluentes de las industrias galvánicas, de maquinaria de construcción, plantas extractivas de metales, tenerías y otras.
- (73)-(71)**- UNIVERSIDAD CENTRAL DE LAS VILLAS, con domicilio legal en carretera de Camajuaní, km 5 1/2, Santa Clara, Villa Clara, CU
- (72)**- Rodríguez Rico, Iván Leandro, CU; Concepción Villanueva, Daniel, CU; Barrientos Becerra, Beatriz, MX; Rosa Domínguez, Elena Regla, CU y Vallejo Puerta, Vicente, MX
- (74)**- Pérez Peña, Oscar Alberto, CU
-
- (11)**- 23259
(12)- Certificado de Patente de Invención
(13)- A3
(21)- 2005- 0096
(22)- 2003.12.01
(30)- 2000.12.02 ES 200202762
(85)- 2005.05.23
(86)- 2003.12.01 PCT/ES2003/0006
(87)- 2004.06.17 WO 2004/051030
(51)- E 04G 1/00, 1/14, 1/14, 1/15
(54)- ANDAMIO DE FACHADAS
(57)- El andamio presenta elementos desmontables acoplables entre sí para la constitución de unos marcos laterales, que incorporan los montantes verticales, las plataformas o placas de piso, las barras de arriostrado diagonal y los largueros de barandillas pasamanos y se caracteriza porque dichos marcos laterales quedan integrados por una pieza en forma de L invertida y un larguero recto que queda conectado mediante una unión rápida sin holguras con el brazo horizontal con la L, complementándose eventualmente con otros largueros para integrar los marcos laterales, quedando dotados tanto el larguero recto como el brazo vertical o de mayor longitud de la pieza en forma de L invertida, de uniones de acoplamiento rápido con gatillo basculante destinadas a recibir los extremos aplanados de los tirantes de refuerzo y los largueros de las barandillas de protección.



FIG. 1

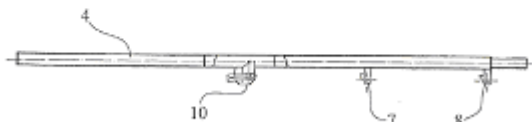

FIG. 1 BIS

- (73)-(71)-** SISTEMAS TÉCNICOS DE ENCOFRADOS, S.A., con domicilio legal en calle Llobregat No. 8 Polígono Industrial Sectors Mollet 08150 Parets del Vallés, Barcelona, ES
(72)- Ubiñana Félix, José Luis, ES
(74)- Rodríguez Sarraff, Annia Susana, CU

- (11)-** 23260
(12)- Certificado de Patente de Invención
(13)- B7
(21)- 2001-0114
(22)- 1999.10.29
(30)- 1998.11.10 DE 19855758.2
(85)- 2001.05.10
(86)- 1999.10.29 WO/EP99/08230
(87)- 2000.05.18 WO0027398
(51)- A 61K 000/00000, 9/16, 9/20, 9/20, 9/28, 9/28, 9/36

- (54)-** PREPARADO FARMACÉUTICO DE MOXIFLOXACINA
(57)- La presente invención se refiere a un preparado farmacéutico para aplicación oral que contiene moxifloxacina, una sal y/o hidrato de la misma, así como lactosa, a un procedimiento para su preparación así como al uso de este preparado para combatir infecciones bacterianas en el hombre o en los animales.

- (73)-(71)-** BAYER HEALTHCARE AG, con domicilio legal en Building Q 18 D-51368 Leverkusen, DE
(72)- Bosche, Patrick, DE; Mahler, Hans Friedrich, DE y Weisemann, Claus, US
(74)- Vázquez D'Alvaré, Dánice, CU

- (11)-** 23261
(12)- Certificado de Autor de Invención
(13)- A1
(21)- 2006-0025
(22)- 2006.02.06

- (51)-** C 11D 1/04, 3/18, 3/382, 3/60
(54)- COMPOSICIÓN DE SISTEMA LIMPIADOR DE SUPERFICIES IMPACTADAS POR HIDROCARBUROS PESADOS

- (57)-** La composición objeto de la invención, se relaciona con la rama de la química y en particular se refiere a una composición tensoactiva con acción limpiadora de superficies impactadas por hidrocarburos pesados. En dicha composición intervienen fundamentalmente dos tensoactivos de energías propiedades detergentes dispersantes y un sistema de solventes que comprende dos solventes pertenecientes al grupo de los hidrocarburos ligeros. Con el empleo de la composición, objeto de la invención, se logra una limpieza eficiente de la superficie impactada por hidrocarburos, ya que el sistema de solventes actúa ablandando la costra o lodo depositado sobre la superficie, favoreciendo la penetración de los tensoactivos hacia el interior de la misma. Estos tensoactivos modifican la composición y estructura de dicho lodo, propiciando su desprendimiento, dejando la superficie limpia de contaminantes. Otro aspecto a destacar es, que el hidrocarburo desprendido al caer sobre la superficie del agua circundante, se aglomera en forma de grumos, con el aspecto de una nata sobrenadante, lo que facilita su recolección por aspiración para eliminar totalmente el contaminante y hacer más eficiente la limpieza.

- (73)-(71)-** CENTRO DE INVESTIGACIONES DEL PETRÓLEO, con domicilio legal en calle Washington, número 169, 12000, Cerro, Ciudad de La Habana, CU
(72)- Casal Viqueira, Ada María, CU; Fonseca Col
(74)- Domínguez González, María de los Ángeles, CU

ÍNDICE DE ESTADO LEGAL.

Abandonadas

(21)	(71)	(54)
2002- 0257	INSTITUTO FINLAY	MÉTODO DE OBTENCIÓN DE VACUNAS CONJUGADAS. COMPOSICIONES VACUNALES
2003- 0075	Rath, Matthias	COMPOSICIONES Y MÉTODOS PARA DISMINUIR LA LIPOPROTEÍNA (A) DEL PLASMA Y LOS FACTORES DE RIESGO DE ENFERMEDADES CARDIOVASCULARES
2003- 0214	INSTITUTO DE INVESTIGACIONES DE SANIDAD VEGETAL	CEBO RODENTICIDA ELABORADO A PARTIR DE HOJAS DE LANTANA CAMARA, L
2003- 0259	INSTITUTO FINLAY Y CENTRO DE INVESTIGACIÓN Y DE ESTUDIOS AVANZADOS DEL INSTITUTO POLITÉCNICO NACIONAL	COMPOSICIONES VACUNALES PARA EL CONTROL DE LA AMEBIASIS BASADAS EN LA PROTEÍNA DE SUPERFICIE DE 112 KDA DE ENTAMOEBA HISTOLYTICA
2004- 0184	EMPRESA EXPORTADORA, IMPORTADORA Y COMERCIALIZADORA DE PRODUCTOS, SERVICIOS, INSUMOS Y MATERIALES RELACIONADA CON LA CIENCIA Y LA TÉCNICA AGROPECUARIA (CATEC)	DISPOSITIVO PARA LABORES AGRÍCOLAS SIN INVERSIÓN DE LA CAPA ARABLE
2007- 0129	Pretel Lemes, Jorge Ramón	UNA ESFERA TRASLÚCIDA COMO VARIANTE DE OBTENCIÓN DE ENERGÍA

ÍNDICE DE ESTADO LEGAL.

Renunciadas

(21)	(71)	(54)
2005- 0110	CENTRO DE INMUNOENSAYO	MICROARREGLOS DE PROTEÍNAS PARA EL INMUNODIAGNÓSTICO

**ÍNDICE DE ESTADO LEGAL.
Registros Renovados**

(11)	(21)	(54)
22646	1997/134	CONTENEDOR PARA ASFALTO
22888	1999/77	COMPOSICIONES FUNGICIDAS BASADAS EN ALANINATO DE (N-FENILACETIL-N-2,6-XILIL) METILO



MODELOS INDUSTRIALES

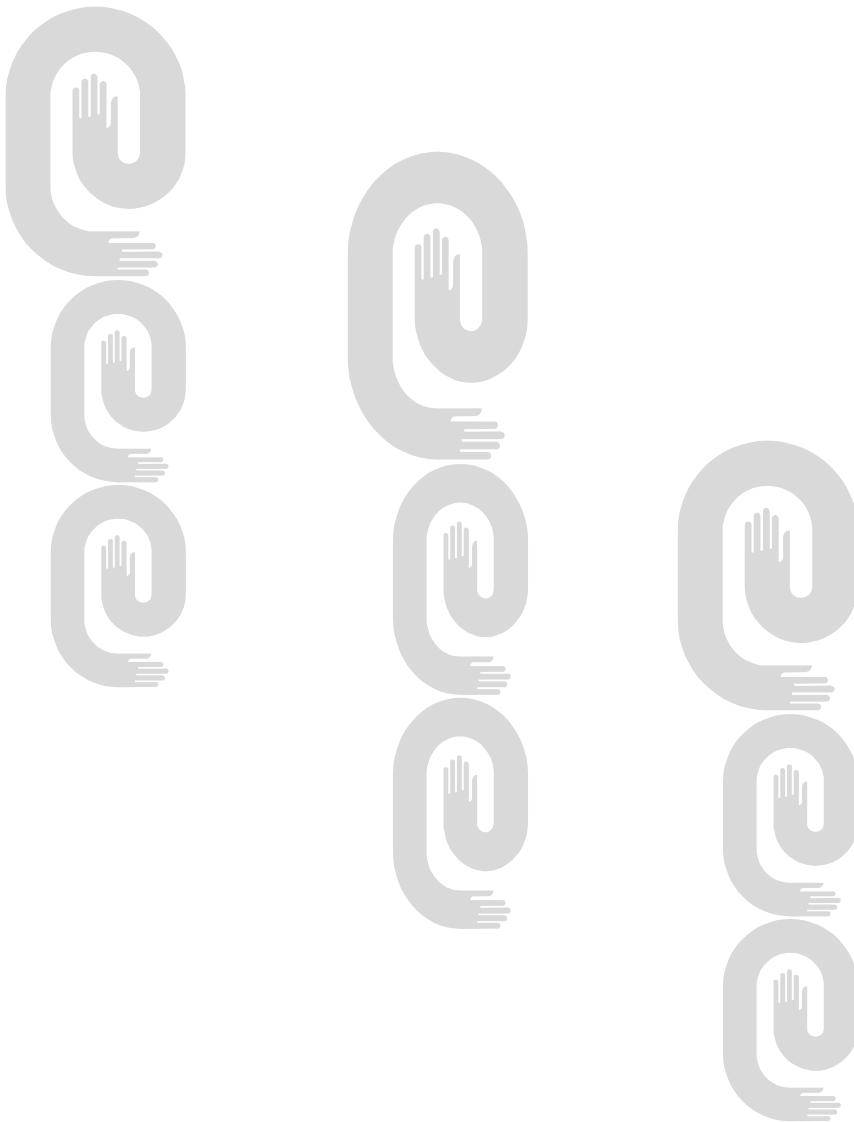



Códigos numéricos para la identificación de datos. Según norma OMPI ST-9.

- (11)** Número de documento.
- (12)** Tipo de documento.
- (13)** Código de tipo de documento.
- (21)** Número asignado a la solicitud.
- (22)** Fecha de presentación.
- (28)** Número de depósito
- (30)** Datos de prioridad.
- (43)** Datos relativos a la publicación.
- (45)** Fecha de publicación.
- (51)** Clasificación Internacional de Patentes.
- (54)** Título.
- (56)** Dibujo
- (57)** Resumen.
- (71)** Nombre del o los solicitantes.
- (72)** Nombre del inventor o inventores.
- (73)** Nombre del titular.
- (74)** Agente oficial o mandatario.
- (85)** Fecha de entrada en fase nacional
- (86)** Datos relativos a la presentación de la solicitud regional o PCT.
- (87)** Datos relativos a la publicación internacional del PCT

Certificado de Patente de Modelos Industriales

- (11)- 2217
- (12)- Certificado de Patente de Modelo Industrial
- (13)- S2
- (21)- 2006-0013
- (22)- 2006.08.29
- (30)- 2006.02.28 ES 000489687-1 y 2006.02.28 ES 000489687-2
- (51)- 09-05
- (54)- BOLSA

Figura 1.1



Figura 1.2



Figura 1.3

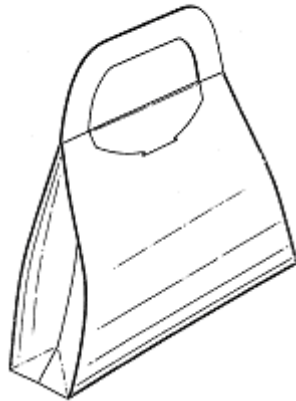

Figura 1.4

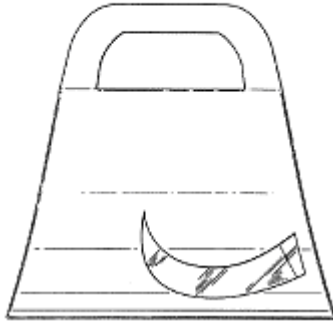

Figura 1.5

Figura 1.5

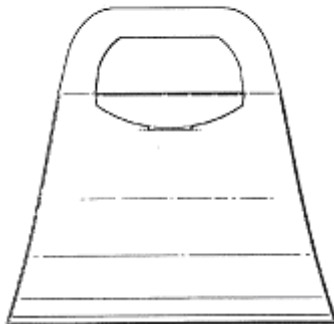

Figura 1.6

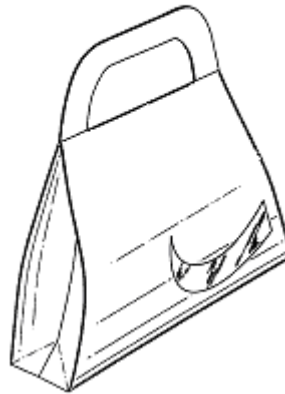

Figura 1.7



Figura 2.1



Figura 2.2



Figura 2.3



Figura 2.4



Figura 2.5



Figura 2.6



Figura 2.7

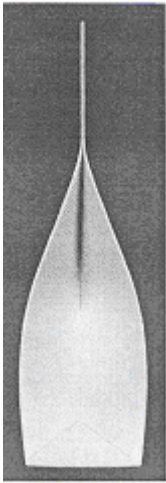

- (71)-(73)-** MARS INCORPORATED, con domicilio legal en 6885 Elm Street McLean, Virginia 22101-3883, US
(72)- Wouters, Lonneke, NL y Sprang, Rolf van, NL
(74)- Verdecia Valdés, Olga, CU

- (11)-** 2218
(12)- Certificado de Patente de Modelo Industrial
(13)- S2
(21)- 2006-0014
(22)- 2006.10.02
(30)- 2006.04.03 IT MI2006O000059
(51)- 27-06
(54)- CIGARRERA Y VARIANTE

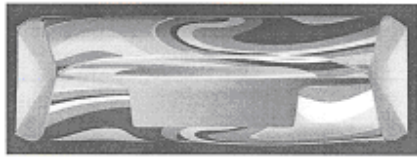
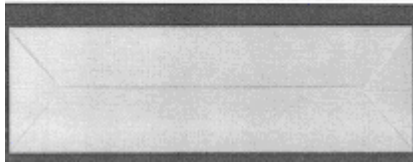
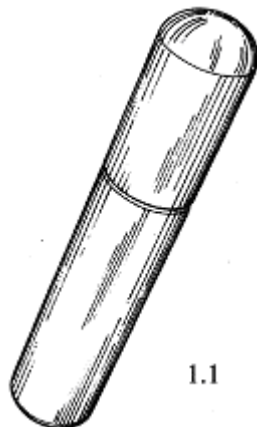

1.1

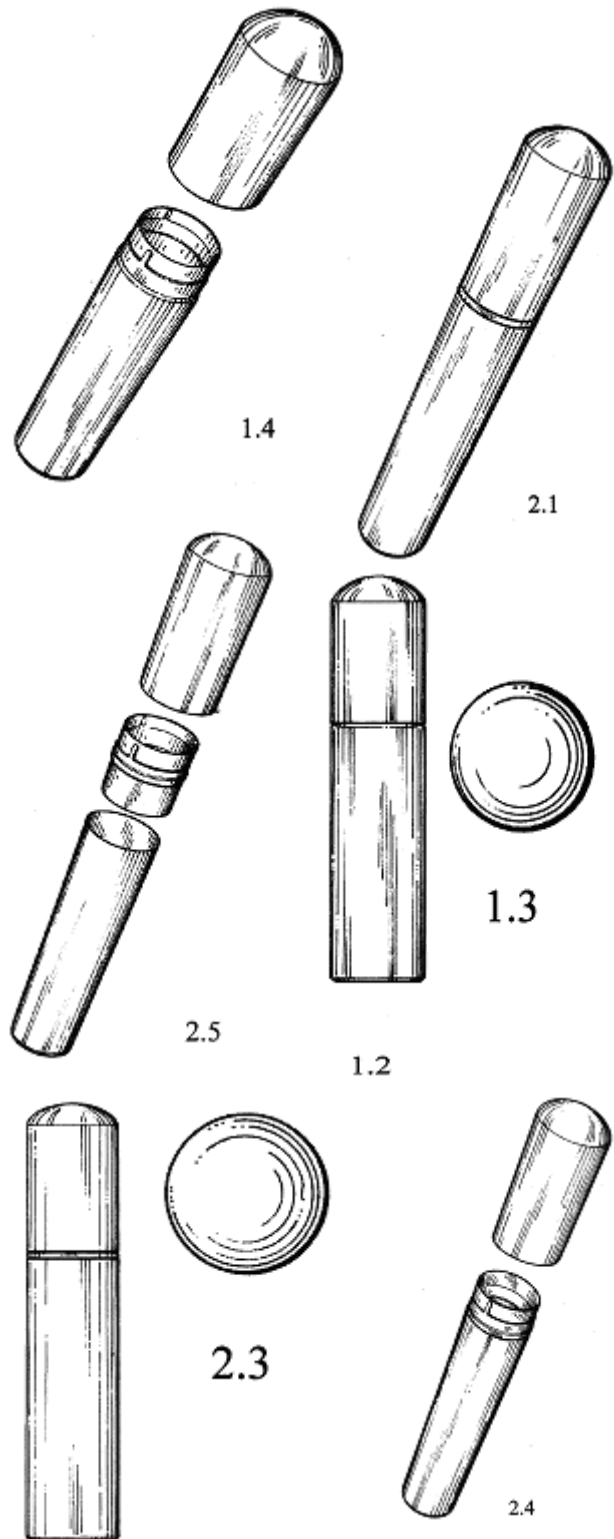

2.2

- (71)-(73)-** INDUSTRIE BARATTA, S.R.L, con domicilio legal en Via Ovada 118, 15077 Pedrosa (AL), IT
(72)- Penna, Mauricio, IT
(74)- Rodríguez Sarraff, Annia Susana, CU

**ÍNDICE DE ESTADO LEGAL.
Registros Renovados**

(11)	(21)	(54)
2140	2002-0051	RECIPIENTE
2167	2003-0021	BARRA DE GOLOSINA



ÍNDICES INFORMATIVOS

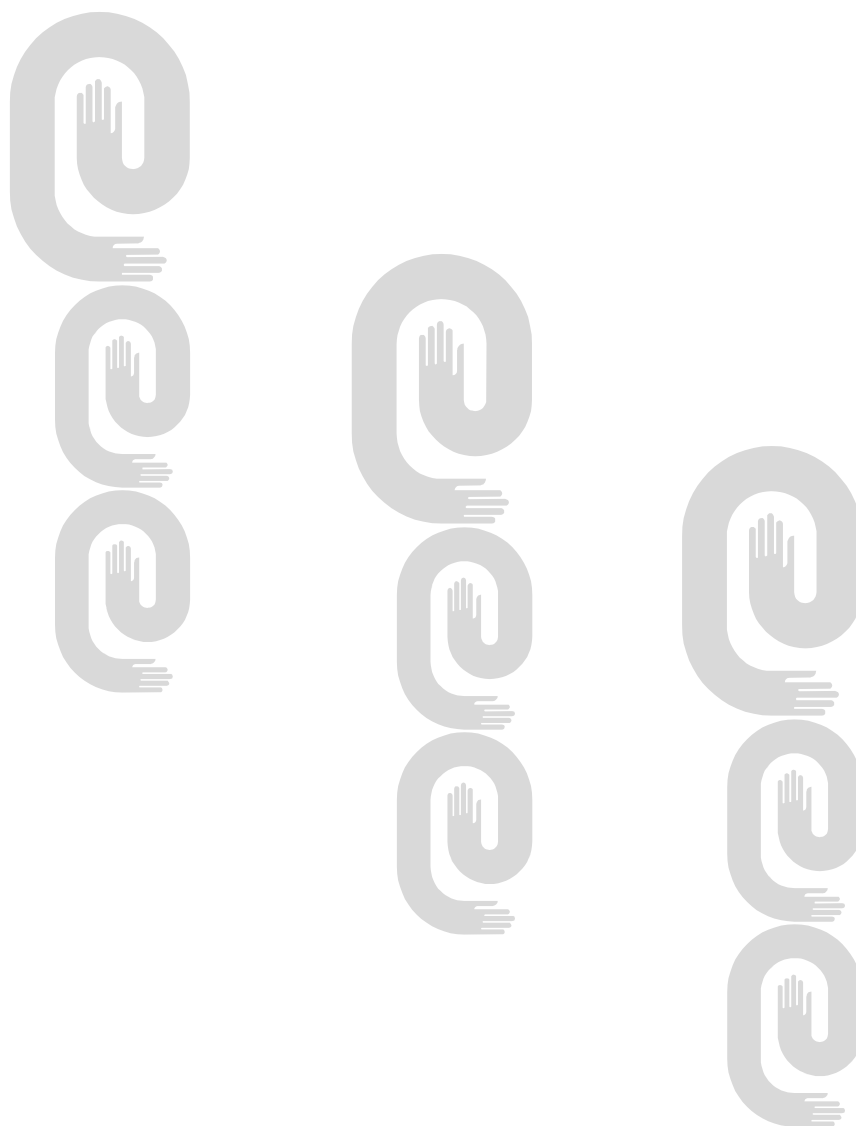

ÍNDICE DE LAS MARCAS POR CLASIFICACIÓN INTERNACIONAL DE PRODUCTOS Y SERVICIOS

Clases	Denominación	No_Solic	Solicitante
01, 05	GEMINI	2007-0598	ISAGRO S.P.A. IT
03	123	2007-0356	HENKEL CAPITAL, S.A. DE C.V. MX
03	CHICOLASTIC	2007-0508	GRUPO P.I. MABE, S.A. DE C.V. MX
03	MAS COLOR	2007-0420	HENKEL CAPITAL, S.A. DE C.V. MX
03	NEUTROX	2007-0599	HEBER PARTICIPACOES LTDA. BR
03, 05	DERMAGLOS	2007-0603	LABORATORIOS ANDROMACO S.A.I.C.I. AR
05	PIPERAZAM	2007-0592	LABORATORIO LIBRA UY
06, 35, 39	VULCANO	2007-0499	EMPRESA CUBANA DE ACERO CU
07, 09, 11	HOOVER	2007-0539	HEALTHY GAIN INVESTMENTS LIMITED HK
07, 09, 12, 35, 36, 37, 39, 42	CAT	2007-0401	CATERPILLAR INC. SOCIEDAD CONSTITUIDA DE ACUERDO CON LAS LEYES DE DELAWARE US
07, 09, 12, 35, 36, 37, 39, 42	CATERPILLAR	2007-0402	CATERPILLAR INC. SOCIEDAD CONSTITUIDA DE ACUERDO CON LAS LEYES DE DELAWARE US
07, 16, 42	ZKL	2007-0553	ZKL A.S. CZ
09	MOBITEC	2007-0534	MOBITEC AB SE
09, 35, 36, 37, 39, 42	CAT	2007-0404	CATERPILLAR INC. SOCIEDAD CONSTITUIDA DE ACUERDO CON LAS LEYES DE DELAWARE US
09, 35, 36, 37, 39, 42	CATERPILLAR	2007-0403	CATERPILLAR INC. SOCIEDAD CONSTITUIDA DE ACUERDO CON LAS LEYES DE DELAWARE US
12		2007-0602	SPECIAL TRUCK COMPANY CNHTC CN
12		2007-0615	LIUZHOU WULING MOTORS CO., LTD. CN
12, 35, 37, 39	MONCAR	2007-0532	EMPRESA CENTRO DE REACONDICIONAMIENTO Y COMERCIALIZACIÓN DE EQUIPOS DE MANIPULACIÓN DE CARGAS (MONCAR) CU
13	CENTRA	2007-0392	ORICA EXPLOSIVES TECHNOLOGY PTY LTD AU
13	CIVEC	2007-0393	ORICA EXPLOSIVES TECHNOLOGY PTY LTD AU
13	CORDTEX	2007-0396	ORICA EXPLOSIVES TECHNOLOGY PTY LTD AU
13	EXEL	2007-0397	ORICA EXPLOSIVES TECHNOLOGY PTY LTD AU
13	FORTAN	2007-0390	ORICA EXPLOSIVES TECHNOLOGY PTY LTD AU
13	FORTEL	2007-0389	ORICA EXPLOSIVES TECHNOLOGY PTY LTD AU

Clases	Denominación	No_Solic	Solicitante
13	FORTIS	2007-0388	ORICA EXPLOSIVES TECHNOLOGY PTY LTD AU
13	MAGNUM	2007-0394	ORICA EXPLOSIVES TECHNOLOGY PTY LTD AU
13	PENTEX	2007-0395	ORICA EXPLOSIVES TECHNOLOGY PTY LTD AU
13	SENATEL	2007-0391	ORICA EXPLOSIVES TECHNOLOGY PTY LTD AU
13	SUBTEK	2007-0387	ORICA EXPLOSIVES TECHNOLOGY PTY LTD AU
14, 34	REGIL	2007-0611	EMPRESA TORREFACTORA DE CAFÉ REGIL CU
16, 25, 34	REGIL	2007-0607	EMPRESA TORREFACTORA DE CAFÉ REGIL CU
16, 35	PUBLICITUR	2007-0604	AGENCIA DE COMUNICACIÓN PUBLICITUR S.A. CU
17	EPS POLIDAR	2007-0612	EMPRESA DE FIBROCEMENTO DE ARTEMISA CU
18	PEPE ALBA	2007-0610	JOSE ALBA FERNANDEZ ES
25		2007-0597	AVEDILLO NAVARRETE, JOAQUIN MX
25	NAUTICO	2007-0606	EMPRESA DE CONFECCIONES TEXTILES DE CIUDAD DE LA HABANA CU
29, 30	LASEM	2007-0545	GRUP LASEM GESTIO, S.L. ES
30	CUBA CRYSTAL MOUNTAIN COFFEE	2007-0226	EMPRESA CUBANA EXPORTADORA DE ALIMENTOS Y PRODUCTOS VARIOS, COMERCIANDO COMO: CUBAEXPORT CU
30	FERMIPAN	2007-0617	LESAFFRE ET COMPAGNIE FR
30	LEVAPAN	2007-0609	COMERCIAL TOLEDO S.A. CU
30	ORION CHOCOPIE	2007-0587	ORION CORPORATION KR
30	RIAL	2007-0618	EMPRESA DE CONSERVAS DOÑA DELICIAS CU
32	CANEY	2007-0600	CORPORACIÓN CIMEX, S.A. CU
32	VARADERO	2007-0601	CORPORACIÓN CIMEX, S.A. CU
34	CRIOLLOS	2007-0536	GRUPO EMPRESARIAL DE TABACO DE CUBA CU
34	GOLDEN VIRGINIA	2007-0446	IMPERIAL TOBACCO LIMITED GB
34	TITANES	2007-0537	GRUPO EMPRESARIAL DE TABACO DE CUBA CU
35, 36, 37, 41, 43, 44, 45	CIPRIANI OCEAN RESORT AND CLUB RESIDENCES	2007-0339	CIPRIANI GROUP, INC. US
35, 36, 37, 41, 43, 44, 45	CIPRIANI OCEAN RESORT AND CLUB RESIDENCES	2007-0340	CIPRIANI GROUP, INC. US
35, 42	PHARMASUD	2007-0530	LABORATORIOS ANDROMACO S.A.I.C.I. AR
36		2007-0626	G.HOLDINGS LTD BS
36	TARJETA NARANJA	2007-0608	TARJETA NARANJA S.A. AR
37	RECALUM RAL	2007-0613	EMPRESA DE SERVICIOS DE MONTAJE Y REPARACIÓN INDUSTRIAL DE REFRIGERACIÓN «REFRITEL» CU

Clases	Denominación	No_Solic	Solicitante
38, 39	CHECK MAIL	2007-0349	ORGANIZACIÓN COURIER ARGENTINA S.A. (OCASA) AR
39	AGENCIA PALCO	2007-0417	PALACIO DE LAS CONVENCIONES CU
41	CARISMA	2007-0605	GUAMALUSE ARCE, IBIS MARÍA; SILVA MILÁN, IDANIA CU
41, 43	KARL MARX	2007-0416	PALACIO DE LAS CONVENCIONES CU
41, 43, 44	HOTEL SEVILLA	2007-0623	GRUPO HOTELERO GRAN CARIBE S.A. CU
43	EL RANCHO	2007-0415	PALACIO DE LAS CONVENCIONES CU
43	LA FINCA	2007-0414	PALACIO DE LAS CONVENCIONES CU
44	VI	2007-0584	CHAPPOTÍN CÓRDOVA, GERTRUDIS; MOLINA ÁLVAREZ, JUNIOR; RODRÍGUEZ RODRÍGUEZ, HÉCTOR CU

ÍNDICE DE LAS MARCAS POR DENOMINACIÓN

Denominación	No_Solic	Solicitante	Clases
	2007-0597	AVEDILLO NAVARRETE, JOAQUIN MX	25
	2007-0602	SPECIAL TRUCK COMPANY CNHTC CN	12
	2007-0615	LIUZHOU WULING MOTORS CO., LTD. CN	12
	2007-0626	G.HOLDINGS LTD BS	36
123	2007-0356	HENKEL CAPITAL, S.A. DE C.V. MX	03
AGENCIA PALCO	2007-0417	PALACIO DE LAS CONVENCIONES CU	39
CANEY	2007-0600	CORPORACIÓN CIMEX, S.A. CU	32
CARISMA	2007-0605	GUAMALUSE ARCE, IBIS MARÍA; SILVA MILÁN, IDANIA CU	41
CAT	2007-0401	CATERPILLAR INC. SOCIEDAD CONSTITUIDA DE ACUERDO CON LAS LEYES DE DELAWARE US	07, 09, 12, 35, 36, 37, 39, 42
CAT	2007-0404	CATERPILLAR INC. SOCIEDAD CONSTITUIDA DE ACUERDO CON LAS LEYES DE DELAWARE US	09, 35, 36, 37, 39, 42
CATERPILLAR	2007-0402	CATERPILLAR INC. SOCIEDAD CONSTITUIDA DE ACUERDO CON LAS LEYES DE DELAWARE US	07, 09, 12, 35, 36, 37, 39, 42
CATERPILLAR	2007-0403	CATERPILLAR INC. SOCIEDAD CONSTITUIDA DE ACUERDO CON LAS LEYES DE DELAWARE US	09, 35, 36, 37, 39, 42
CENTRA	2007-0392	ORICA EXPLOSIVES TECHNOLOGY PTY LTD AU	13
CHECK MAIL	2007-0349	ORGANIZACIÓN COURIER ARGENTINA S.A. (OCASA) AR	38, 39
CHICOLASTIC	2007-0508	GRUPO P.I. MABE, S.A. DE C.V. MX	03
CIPRIANI OCEAN RESORT AND CLUB RESIDENCES	2007-0339	CIPRIANI GROUP, INC. US	35, 36, 37, 41, 43, 44, 45
CIPRIANI OCEAN RESORT AND CLUB RESIDENCES	2007-0340	CIPRIANI GROUP, INC. US	35, 36, 37, 41, 43, 44, 45
CIVEC	2007-0393	ORICA EXPLOSIVES TECHNOLOGY PTY LTD AU	13
CORDTEX	2007-0396	ORICA EXPLOSIVES TECHNOLOGY PTY LTD AU	13
CRIOLLOS	2007-0536	GRUPO EMPRESARIAL DE TABACO DE CUBA CU	34
CUBA CRYSTAL MOUNTAIN COFFEE	2007-0226	EMPRESA CUBANA EXPORTADORA DE ALIMENTOS Y PRODUCTOS VARIOS, COMERCIANDO COMO: CUBAEXPORT CU	30
DERMAGLOS	2007-0603	LABORATORIOS ANDROMACO S.A.I.C.I. AR	03, 05
EL RANCHO	2007-0415	PALACIO DE LAS CONVENCIONES CU	43
EPS POLIDAR	2007-0612	EMPRESA DE FIBROCEMENTO DE ARTEMISA CU	17
EXEL	2007-0397	ORICA EXPLOSIVES TECHNOLOGY PTY LTD AU	13
FERMIPAN	2007-0617	LESAFFRE ET COMPAGNIE FR	30
FORTAN	2007-0390	ORICA EXPLOSIVES TECHNOLOGY PTY LTD AU	13

Denominación	No_Solic	Solicitante	Clases
FORTEL	2007-0389	ORICA EXPLOSIVES TECHNOLOGY PTY LTD AU	13
FORTIS	2007-0388	ORICA EXPLOSIVES TECHNOLOGY PTY LTD AU	13
GEMINI	2007-0598	ISAGRO S.P.A. IT	01, 05
GOLDEN VIRGINIA	2007-0446	IMPERIAL TOBACCO LIMITED GB	34
HOOVER	2007-0539	HEALTHY GAIN INVESTMENTS LIMITED HK	07, 09, 11
HOTEL SEVILLA	2007-0623	GRUPO HOTELERO GRAN CARIBE S.A. CU	41, 43, 44
KARL MARX	2007-0416	PALACIO DE LAS CONVENCIONES CU	41, 43
LA FINCA	2007-0414	PALACIO DE LAS CONVENCIONES CU	43
LASEM	2007-0545	GRUP LASEM GESTIO, S.L. ES	29, 30
LEVAPAN	2007-0609	COMERCIAL TOLEDO S.A. CU	30
MAGNUM	2007-0394	ORICA EXPLOSIVES TECHNOLOGY PTY LTD AU	13
MAS COLOR	2007-0420	HENKEL CAPITAL, S.A. DE C.V. MX	03
MOBITEC	2007-0534	MOBITEC AB SE	09
MONCAR	2007-0532	EMPRESA CENTRO DE REACONDICIONAMIENTO Y COMERCIALIZACIÓN DE EQUIPOS DE MANIPULACIÓN DE CARGAS (MONCAR) CU	12, 35, 37, 39
NAUTICO	2007-0606	EMPRESA DE CONFECCIONES TEXTILES DE CIUDAD DE LA HABANA CU	25
NEUTROX	2007-0599	HEBER PARTICIPACOES LTDA. BR	03
ORION CHOCOPIE	2007-0587	ORION CORPORATION KR	30
PENTEX	2007-0395	ORICA EXPLOSIVES TECHNOLOGY PTY LTD AU	13
PEPE ALBA	2007-0610	JOSE ALBA FERNANDEZ ES	18
PHARMASUD	2007-0530	LABORATORIOS ANDROMACO S.A.I.C.I. AR	35, 42
PIPERAZAM	2007-0592	LABORATORIO LIBRA UY	05
PUBLICITUR	2007-0604	AGENCIA DE COMUNICACIÓN PUBLICITUR S.A. CU	16, 35
RECALUM RAL	2007-0613	EMPRESA DE SERVICIOS DE MONTAJE Y REPARACIÓN INDUSTRIAL DE REFRIGERACIÓN «REFRITEL» CU	37
REGIL	2007-0607	EMPRESA TORREFACTORA DE CAFÉ REGIL CU	16, 25, 34
REGIL	2007-0611	EMPRESA TORREFACTORA DE CAFÉ REGIL CU	14, 34
RIAL	2007-0618	EMPRESA DE CONSERVAS DOÑA DELICIAS CU	30
SENATEL	2007-0391	ORICA EXPLOSIVES TECHNOLOGY PTY LTD AU	13
SUBTEK	2007-0387	ORICA EXPLOSIVES TECHNOLOGY PTY LTD AU	13
TARJETA NARANJA	2007-0608	TARJETA NARANJA S.A. AR	36
TITANES	2007-0537	GRUPO EMPRESARIAL DE TABACO DE CUBA CU	34
VARADERO	2007-0601	CORPORACIÓN CIMEX, S.A. CU	32

Denominación	No_Solic	Solicitante	Clases
VI	2007-0584	CHAPPOTÍN CÓRDOVA, GERTRUDIS; MOLINA ÁLVAREZ, JUNIOR; RODRÍGUEZ RODRÍGUEZ, HÉCTOR CU	44
VULCANO	2007-0499	EMPRESA CUBANA DE ACERO CU	06, 35, 39
ZKL	2007-0553	ZKL A.S. CZ	07, 16, 42

ÍNDICE DE LAS MARCAS POR TITULAR

Solicitante	No_Solic	Denominación	Clases
AGENCIA DE COMUNICACIÓN PUBLICITUR S.A. CU	2007-0604	PUBLICITUR	16, 35
AVEDILLO NAVARRETE, JOAQUIN MX	2007-0597		25
CATERPILLAR INC. SOCIEDAD CONSTITUIDA DE ACUERDO CON LAS LEYES DE DELAWARE US	2007-0401	CAT	07, 09, 12, 35, 36, 37, 39, 42
CATERPILLAR INC. SOCIEDAD CONSTITUIDA DE ACUERDO CON LAS LEYES DE DELAWARE US	2007-0402	CATERPILLAR	07, 09, 12, 35, 36, 37, 39, 42
CATERPILLAR INC. SOCIEDAD CONSTITUIDA DE ACUERDO CON LAS LEYES DE DELAWARE US	2007-0403	CATERPILLAR	09, 35, 36, 37, 39, 42
CATERPILLAR INC. SOCIEDAD CONSTITUIDA DE ACUERDO CON LAS LEYES DE DELAWARE US	2007-0404	CAT	09, 35, 36, 37, 39, 42
CHAPPOTÍN CÓRDOVA, GERTRUDIS; MOLINA ÁLVAREZ, JUNIOR; RODRÍGUEZ RODRÍGUEZ, HÉCTOR CU	2007-0584	VI	44
CIPRIANI GROUP, INC. US	2007-0339	CIPRIANI OCEAN RESORT AND CLUB RESIDENCES	35, 36, 37, 41, 43, 44, 45
CIPRIANI GROUP, INC. US	2007-0340	CIPRIANI OCEAN RESORT AND CLUB RESIDENCES	35, 36, 37, 41, 43, 44, 45
COMERCIAL TOLEDO S.A. CU	2007-0609	LEVAPAN	30
CORPORACIÓN CIMEX, S.A. CU	2007-0600	CANEY	32
CORPORACIÓN CIMEX, S.A. CU	2007-0601	VARADERO	32
EMPRESA CENTRO DE REACONDICIONAMIENTO Y COMERCIALIZACIÓN DE EQUIPOS DE MANIPULACIÓN DE CARGAS (MONCAR) CU	2007-0532	MONCAR	12, 35, 37, 39
EMPRESA CUBANA DE ACERO CU	2007-0499	VULCANO	06, 35, 39
EMPRESA CUBANA EXPORTADORA DE ALIMENTOS Y PRODUCTOS VARIOS, COMERCIANDO COMO: CUBAEXPORT CU	2007-0226	CUBA CRYSTAL MOUNTAIN COFFEE	30
EMPRESA DE CONFECCIONES TEXTILES DE CIUDAD DE LA HABANA CU	2007-0606	NAUTICO	25
EMPRESA DE CONSERVAS DOÑA DELICIAS CU	2007-0618	RIAL	30
EMPRESA DE FIBROCEMENTO DE ARTEMISA CU	2007-0612	EPS POLIDAR	17
EMPRESA DE SERVICIOS DE MONTAJE Y REPARACIÓN INDUSTRIAL DE REFRIGERACIÓN «REFRITEL» CU	2007-0613	RECALUM RAL	37
EMPRESA TORREFACTORA DE CAFÉ REGIL CU	2007-0607	REGIL	16, 25, 34
EMPRESA TORREFACTORA DE CAFÉ REGIL CU	2007-0611	REGIL	14, 34
G.HOLDINGS LTD BS	2007-0626		36
GRUP LASEM GESTIO, S.L. ES	2007-0545	LASEM	29, 30
GRUPO EMPRESARIAL DE TABACO DE CUBA CU	2007-0536	CRIOLLOS	34
GRUPO EMPRESARIAL DE TABACO DE CUBA CU	2007-0537	TITANES	34

Solicitante	No_Solic	Denominación	Clases
GRUPO HOTELERO GRAN CARIBE S.A. CU	2007-0623	HOTEL SEVILLA	41, 43, 44
GRUPO P.I. MABE, S.A. DE C.V. MX	2007-0508	CHICOLASTIC	03
GUAMALUSE ARCE, IBIS MARÍA; SILVA MILÁN, IDANIA CU	2007-0605	CARISMA	41
HEALTHY GAIN INVESTMENTS LIMITED HK	2007-0539	HOOVER	07, 09, 11
HEBER PARTICIPACOES LTDA. BR	2007-0599	NEUTROX	03
HENKEL CAPITAL, S.A. DE C.V. MX	2007-0356	123	03
HENKEL CAPITAL, S.A. DE C.V. MX	2007-0420	MAS COLOR	03
IMPERIAL TOBACCO LIMITED GB	2007-0446	GOLDEN VIRGINIA	34
ISAGRO S.P.A. IT	2007-0598	GEMINI	01, 05
JOSE ALBA FERNANDEZ ES	2007-0610	PEPE ALBA	18
LABORATORIO LIBRA UY	2007-0592	PIPERAZAM	05
LABORATORIOS ANDROMACO S.A.I.C.I. AR	2007-0530	PHARMASUD	35, 42
LABORATORIOS ANDROMACO S.A.I.C.I. AR	2007-0603	DERMAGLOS	03, 05
LESAFFRE ET COMPAGNIE FR	2007-0617	FERMIPAN	30
LIUZHOU WULING MOTORS CO., LTD. CN	2007-0615		12
MOBITEC AB SE	2007-0534	MOBITEC	09
ORGANIZACIÓN COURIER ARGENTINA S.A. (OCASA) AR	2007-0349	CHECK MAIL	38, 39
ORICA EXPLOSIVES TECHNOLOGY PTY LTD AU	2007-0387	SUBTEK	13
ORICA EXPLOSIVES TECHNOLOGY PTY LTD AU	2007-0388	FORTIS	13
ORICA EXPLOSIVES TECHNOLOGY PTY LTD AU	2007-0389	FORTEL	13
ORICA EXPLOSIVES TECHNOLOGY PTY LTD AU	2007-0390	FORTAN	13
ORICA EXPLOSIVES TECHNOLOGY PTY LTD AU	2007-0391	SENATEL	13
ORICA EXPLOSIVES TECHNOLOGY PTY LTD AU	2007-0392	CENTRA	13
ORICA EXPLOSIVES TECHNOLOGY PTY LTD AU	2007-0393	CIVEC	13
ORICA EXPLOSIVES TECHNOLOGY PTY LTD AU	2007-0394	MAGNUM	13
ORICA EXPLOSIVES TECHNOLOGY PTY LTD AU	2007-0395	PENTEX	13
ORICA EXPLOSIVES TECHNOLOGY PTY LTD AU	2007-0396	CORDTEX	13
ORICA EXPLOSIVES TECHNOLOGY PTY LTD AU	2007-0397	EXEL	13
ORION CORPORATION KR	2007-0587	ORION CHOCOPIE	30
PALACIO DE LAS CONVENCIONES CU	2007-0414	LA FINCA	43
PALACIO DE LAS CONVENCIONES CU	2007-0415	EL RANCHO	43
PALACIO DE LAS CONVENCIONES CU	2007-0416	KARL MARX	41, 43

Solicitante

PALACIO DE LAS CONVENCIONES CU

No_Solic
2007-0417

Denominación
AGENCIA PALCO

Clases
39

SPECIAL TRUCK COMPANY CNHTC CN

2007-0602

12

TARJETA NARANJA S.A. AR

2007-0608

TARJETA NARANJA

36

ZKL A.S. CZ

2007-0553

ZKL

07, 16, 42

ÍNDICE DE LOS NOMBRES POR DENOMINACIÓN

Denominación	No_Solic	Solicitante
ALIMPEX	2007-0041	EMPRESA IMPORTADORA EXPORTADORA DE EQUIPOS Y PIEZAS DE INGENIERÍA, ALIMPEX CU
EMPRESAS DE LACADOS DE ALUMINIO, LACALUM	2007-0040	EMPRESA DE LACADOS DE ALUMINIO CU
UNAL	2007-0039	UNIÓN DE EMPRESAS MAYORISTAS DE PRODUCTOS ALIMENTICIOS Y OTROS BIENES DE CONSUMO, UNAL CU
ZONA ESPECIAL DE DESARROLLO Y DE ACTIVIDADES LOGÍSTICAS WAJAY, ZEDAL	2007-0038	ZONA ESPECIAL DE DESARROLLO Y DE ACTIVIDADES LOGÍSTICAS WAJAY, ZEDAL S.A. CU

ÍNDICE DE LOS NOMBRES POR TITULAR

Solicitante	No_Solic	Denominación
EMPRESA DE LACADOS DE ALUMINIO CU	2007-0040	EMPRESAS DE LACADOS DE ALUMINIO, LACALUM
EMPRESA IMPORTADORA EXPORTADORA DE EQUIPOS Y PIEZAS DE INGENIERÍA, ALIMPEX CU	2007-0041	ALIMPEX
UNIÓN DE EMPRESAS MAYORISTAS DE PRODUCTOS ALIMENTICIOS Y OTROS BIENES DE CONSUMO, UNAL CU	2007-0039	UNAL
ZONA ESPECIAL DE DESARROLLO Y DE ACTIVIDADES LOGÍSTICAS WAJAY, ZEDAL S.A. CU	2007-0038	ZONA ESPECIAL DE DESARROLLO Y DE ACTIVIDADES LOGÍSTICAS WAJAY, ZEDAL

ÍNDICE DE LOS LEMAS POR DENOMINACIÓN

Denominación	No_Solic	Solicitante
EL SOSTÉN DE LAS CONSTRUCCIONES	2007-0030	EMPRESA DE TRANSPORTE DE LA CONSTRUCCIÓN (TRAYCO) CU
UN UNIVERSO DE COLORES	2007-0029	EMPRESA DE LACADOS DE ALUMINIO CU

ÍNDICE DE LOS LEMAS POR TITULAR

Solicitante	No_Solic	Denominación
EMPRESA DE LACADOS DE ALUMINIO CU	2007-0029	UN UNIVERSO DE COLORES
EMPRESA DE TRANSPORTE DE LA CONSTRUCCIÓN (TRAYCO) CU	2007-0030	EL SOSTÉN DE LAS CONSTRUCCIONES

ÍNDICE DE LOS EMBLEMAS POR DENOMINACIÓN

Denominación	No_Solic	Solicitante
ESCOPAS	2007-0028	EMPRESA DE SERVICIOS DE INGENIERÍA CU
FATESA	2007-0056	FACULTAD DE TECNOLOGÍA DE LA SALUD CU
TORREFACTORA REGIL UNA INDUSTRIA MAS QUE CENTENARIA	2007-0053	EMPRESA TORREFACTORA DE CAFÉ REGIL CU
ZONA ESPECIAL DE DESARROLLO Y DE ACTIVIDADES LOGÍSTICAS WAJAY, ZEDAL	2007-0054	ZONA ESPECIAL DE DESARROLLO Y DE ACTIVIDADES LOGÍSTICAS WAJAY, ZEDAL S.A. CU

ÍNDICE DE LOS EMBLEMAS POR TITULAR

Solicitante	No_Solic	Denominación
EMPRESA DE SERVICIOS DE INGENIERÍA CU	2007-0028	ESCOPAS
EMPRESA TORREFACTORA DE CAFÉ REGIL CU	2007-0053	TORREFACTORA REGIL UNA INDUSTRIA MAS QUE CENTENARIA
FACULTAD DE TECNOLOGÍA DE LA SALUD CU	2007-0056	FATESA
ZONA ESPECIAL DE DESARROLLO Y DE ACTIVIDADES LOGÍSTICAS WAJAY, ZEDAL S.A. CU	2007-0054	ZONA ESPECIAL DE DESARROLLO Y DE ACTIVIDADES LOGÍSTICAS WAJAY, ZEDAL

ÍNDICE DE RÓTULO POR DENOMINACIÓN

Denominación	No_Solic	Solicitante
EMPA	2007-0034	UNIÓN DE EMPRESAS MAYORISTAS DE PRODUCTOS ALIMENTICIOS Y OTROS BIENES DE CONSUMO, UNAL CU
MODARING	2007-0036	GRUPO EMPRESARIAL DE INDUSTRIAS LOCALES DE CIUDAD DE LA HABANA (UNIL) CU
UNAL	2007-0035	UNIÓN DE EMPRESAS MAYORISTAS DE PRODUCTOS ALIMENTICIOS Y OTROS BIENES DE CONSUMO, UNAL CU

ÍNDICE DE RÓTULO POR TITULAR

Solicitante	No_Solic	Denominación
GRUPO EMPRESARIAL DE INDUSTRIAS LOCALES DE CIUDAD DE LA HABANA (UNIL) CU	2007-0036	MODARING
UNIÓN DE EMPRESAS MAYORISTAS DE PRODUCTOS ALIMENTICIOS Y OTROS BIENES DE CONSUMO, UNAL CU	2007-0034	EMPA
UNIÓN DE EMPRESAS MAYORISTAS DE PRODUCTOS ALIMENTICIOS Y OTROS BIENES DE CONSUMO, UNAL CU	2007-0035	UNAL

ÍNDICE NOMINAL DE REGISTROS OTORGADOS

Inveniones

(71)(73)	(11)	(13)	(21)	(51)	(22)
COOPERATIVA DE CRÉDITO Y SERVICIOS FILIBERTO GONZÁLEZ MUJICA	23255	A1	2004- 0190	C 08B 30/00, 30/00	2004.09.08
LABORATORIOS DALMER S.A.	23256	A1	2003- 0062	A 61K 35/78	2003.03.20
CENTRO DE INMUNOLOGÍA MOLECULAR	23257	A1	2003- 0047	A 61K 39/00, 39/385, 47/48	2003.02.27
UNIVERSIDAD CENTRAL DE LAS VILLAS	23258	A1	2003- 0147	B 01J 20/22, 20/30, C 02F 1/28, 1/28	2003.07.04
SISTEMAS TÉCNICOS DE ENCOFRADOS, S.A.	23259	A3	2005- 0096	E 04G 1/00, 1/14, 1/14, 1/15	2003.12.01
BAYER HEALTHCARE AG	23260	B7	2001- 0114	A 61K 000/00000, 9/ 16, 9/20, 9/20, 9/28, 9/28, 9/36	1999.10.29
CENTRO DE INVESTIGACIONES DEL PETRÓLEO	23261	A1	2006- 0025	C 11D 1/04, 3/18, 3/ 382, 3/60	2006.02.06

ÍNDICE NUMÉRICO DE REGISTROS OTORGADOS

Inveniones

(11)	(13)	(21)	(51)	(71)(73)	(22)
23255	A1	2004- 0190	C 08B 30/00, 30/00	COOPERATIVA DE CRÉDITO Y SERVICIOS FILIBERTO GONZÁLEZ MUJICA	2004.09.08
23256	A1	2003- 0062	A 61K 35/78	LABORATORIOS DALMER S.A.	2003.03.20
23257	A1	2003- 0047	A 61K 39/00, 39/385, 47/ 48	CENTRO DE INMUNOLOGÍA MOLECULAR	2003.02.27
23258	A1	2003- 0147	B 01J 20/22, 20/30, C 02F 1/28, 1/28	UNIVERSIDAD CENTRAL DE LAS VILLAS	2003.07.04
23259	A3	2005- 0096	E 04G 1/00, 1/14, 1/14, 1/15	SISTEMAS TÉCNICOS DE ENCOFRADOS, S.A.	2003.12.01
23260	B7	2001- 0114	A 61K 000/00000, 9/16, 9/20, 9/20, 9/28, 9/28, 9/36	BAYER HEALTHCARE AG	1999.10.29
23261	A1	2006- 0025	C 11D 1/04, 3/18, 3/382, 3/60	CENTRO DE INVESTIGACIONES DEL PETRÓLEO	2006.02.06

ÍNDICE SISTEMÁTICO DE REGISTROS OTORGADOS

Inveniones

(51)	(11)	(13)	(21)	(71)(73)	(22)
C 08B 30/00, 30/00	23255	A1	2004- 0190	COOPERATIVA DE CRÉDITO Y SERVICIOS FILIBERTO GONZÁLEZ MUJICA	2004.09.08
A 61K 35/78	23256	A1	2003- 0062	LABORATORIOS DALMER S.A.	2003.03.20
A 61K 39/00, 39/385, 47/48	23257	A1	2003- 0047	CENTRO DE INMUNOLOGÍA MOLECULAR	2003.02.27
B 01J 20/22, 20/30, C 02F 1/28, 1/28	23258	A1	2003- 0147	UNIVERSIDAD CENTRAL DE LAS VILLAS	2003.07.04
E 04G 1/00, 1/14, 1/14, 1/15	23259	A3	2005- 0096	SISTEMAS TÉCNICOS DE ENCOFRADOS, S.A.	2003.12.01
A 61K 000/00000, 9/16, 9/20, 9/20, 9/28, 9/28, 9/36	23260	B7	2001- 0114	BAYER HEALTHCARE AG	1999.10.29
C 11D 1/04, 3/18, 3/382, 3/60	23261	A1	2006- 0025	CENTRO DE INVESTIGACIONES DEL PETRÓLEO	2006.02.06

ÍNDICE NOMINAL DE REGISTROS OTORGADOS

Modelos Industriales

(71)(73)	(11)	(13)	(21)	(51)	(22)
MARS INCORPORATED	2217	S2	2006- 0013	09-05	2006.08.29
INDUSTRIE BARATTA, S.R.L	2218	S2	2006- 0014	27-06	2006.10.02

ÍNDICE NUMÉRICO DE REGISTROS OTORGADOS

Modelos Industriales

(11)	(13)	(21)	(51)	(71)(73)	(22)
2217	S2	2006- 0013	09-05	MARS INCORPORATED	2006.08.29
2218	S2	2006- 0014	27-06	INDUSTRIE BARATTA, S.R.L	2006.10.02

ÍNDICE SISTEMÁTICO DE REGISTROS OTORGADOS

Modelos Industriales

(51)	(11)	(13)	(21)	(71)(73)	(22)
09-05	2217	S2	2006- 0013	MARS INCORPORATED	2006.08.29
27-06	2218	S2	2006- 0014	INDUSTRIE BARATTA, S.R.L	2006.10.02



SECCIONES PROVINCIALES, PUESTOS DE TRABAJO Y FUNCIONARIOS ESTATALES.

Pinar del Río

Margarita Espinosa (OCPI)

Correo electrónico: ocpi@ciget.pinar.cu

Maité Martínez Domínguez (Funcionaria estatal)

Correo electrónico: maite@uct.pinar.cu

Dirección: Colón #106 e/ Maceo y Virtudes, Pinar del Río

Provincia La Habana

Bárbara Rojas López (Funcionaria estatal)

Dirección: Concepción No.375 esquina a 8va. Lawton.

Teléfono: 98-75-71 al 73 ext.120.

Correo electrónico: barbararojas@citmahabana.cu.

uct@citmahabana.cu

Ciudad de La Habana

María de los Ángeles Hernández Castellón (Funcionaria estatal)

Correo electrónico: castellon@delegcha.cu

Yanay B Sánchez González (Funcionaria estatal)

Correo electrónico: yanais@delegcha.cu

Matanzas

Lourdes M. Rodríguez Rodríguez.

Elsie Rodríguez González.

Lázaro Díaz Fundora.

Telef: (052) 24 2483

Correo electrónico: lourdes@cigetmtz.atenas.inf.cu

Milka Castellini Licea (Funcionaria estatal)

Correo electrónico: milka.cl@delegaci.atenas.inf.cu

Dirección: Calle Jovellanos No. 8501 e / Medio y Río, Matanzas

Villa Clara

Walter González Aranguiz.

Tamara León Aliz.

Alexei Fernández Bonilla.

Telef: 27 1313

Correo electrónico: ocpivc@civc.inf.cu

Mirelys Claro Pérez (OCPI)

Correo electrónico: mirelys@ciget.vcl.cu

Madelaine Quintero Agramonte (Funcionaria estatal)

Correo electrónico: gescon@dtcitma.vcl.cu

Dirección: Buen Viaje # 18 entre Parque y Maceo, Santa Clara, Villa Clara.

Cienfuegos

Ailed Morejón Grillo (OCPI)

Teléfonos 519732 y 511890

Correo electrónico: ailed@ciget.cienfuegos.cu

Alberto Estrada Ramírez (Funcionario estatal)

Correo electrónico: alberto@deleg.perla.inf.cu

Dirección: Avenida 52 No 2316 % 23 y 25 Ciudad de Cienfuegos

Sancti Spiritus

Suyén Rodríguez (OCPI)

Correo electrónico: suyen@ciget.yayabo.inf.cu

Javier Romero Calero (Funcionario estatal)

Correo electrónico: javier@citma.yayabo.inf.cu

Dirección: Bartolomé Masó, esq Avenida de los Mártires, S Spíritus

Ciego de Ávila

Reysel Gutiérrez Rodríguez (OCPI)

Correo electrónico: reysel@ciget.camaguey.cu

reysel@ciget.fica.inf.cu

Alexander Flores Sánchez ((Funcionario estatal)

Correo electrónico: gec@citma.fica.inf.cu

Camagüey

Deisy Ávila Arias (OCPI)

Correo electrónico: deisy@ciget.fica.inf.cu

Telef: 297901

Zenia H. Sánchez Machado (Funcionaria estatal)

Correo electrónico: zenia@delnet.cmw.inf.cu

Dirección: Sección Provincial de la OCPI

General Gómez # 325 e/ Coronel Barreto y San Miguel, Camagüey,

Las Tunas

Yerenia Arias Mulet (OCPI)

Correo electrónico: yerenia@ciges.ltunas.inf.cu

Alfredo Barrameda Quesada (Funcionaria estatal)

Correo electrónico: barrameda@citma.ltunas.inf.cu

Holguín

Ana Didian González Alberteris.

Telef: 42 2203 y 46 8306

Correo electrónico: didian@ciget.holguin.inf.cu

Martha Morejón (Funcionaria estatal)

Correo electrónico: mar@citmahlg.holguin.inf.cu

Dirección: Calle 18 s/n e/t 1ra y Maceo, Reparto "El Llano", Holguín

Granma

Alberto Céspedes Aleaga (OCPI)

Correo electrónico: alberto@granma.inf.cu

Yamilé Arévalos (Funcionaria estatal)

Correo electrónico: directoruct@citma.granma.inf.cu

Santiago de Cuba

Yordanka Reyes Paneque.

Maricel Muxart Issac.

Yordanca Abón Guerra.

Telef: 62 6909

Correo electrónico: yordi@megacen.ciges.inf.cu

Yamilé Quevedo Borges (OCPI)

Correo electrónico: gestcien@citma.granma.inf.cu

directoruct@citma.granma.inf.cu

Tania Cedeño Blanch (Funcionaria estatal)

Correo electrónico: tania@citmasc.ciges.inf.cu

Dirección: Carnicería # 459 e/ Enramada y San Gerónimo, Santiago de Cuba.

Guantánamo

Ing. Rogelio Borrero Galán (OCPI)

Lic. Mariurvis Jimemez Dorado (OCPI)

Telef. 38 1139, 38 1196, Fax 38 3477, 38 1602

Correo electrónico: rogelio@ciget.gtmo.inf.cu, mariurvis@ciget.gtmo.inf.cu

Odalís Martínez Novella (Funcionaria estatal)

Correo electrónico: odalis@citma.gtmo.inf.cu

Dirección: Ahogados # 14 e/ 12 y 13 Norte, Rpto Caribe, Guantánamo.

Isla de la Juventud

Lourdes T. Fernández Ramírez (OCPI)

Correo electrónico: lourdes@cgsat.gerona.inf.cu

Olga Lidia Sandoval Hechavarría (Funcionaria Estatal)

Correo electrónico: olga@uct.gerona.inf.cu

Dirección: Calle 41 Nro. 4625 entre 48 y 54. Reparto 26 de Julio. Nueva Gerona.

CP 25100 Teléfono: 324736



AGENTES OFICIALES QUE BRINDAN SERVICIOS DE PROPIEDAD INDUSTRIAL

AGENTES OFICIALES.

Bufete Internacional, Consultores de Marcas y Patentes.

Casa Matriz

5ta. Avenida No. 16202, esquina 162, Miramar, Playa, Ciudad de La Habana.

Teléfonos: (537) 204 6749 Fax: (537) 204 6750

Sucursal Ciudad de La Habana

5ta. Avenida No. 4002. Esq. 40, Miramar, Playa, Ciudad de La Habana.

Teléfonos: (537) 204 5126 204 5127 204 5736 204 5737 Fax: (537) 204 5125

E-Mail: marcas@bufeteintch.cu violetah@bufeteintch.cu

Rebeca Babeth García Monroy

Violeta M. Herrera Cabrera

CONAS, Consultores Asociados.

5ta Avenida No. 2 201, esquina 22. Miramar, Playa, Ciudad de La Habana.

Teléfonos: (537) 204 0207 y 204 2988 Fax: (537) 204 4320

María Antonia Carrillo de Albornoz y Martínez

CLAIM S. A.,

Lamparilla No. 2, Lonja del Comercio. Oficina 6, La Habana Vieja. Ciudad de La Habana.

Teléfonos: 866 0755 866 0743 Fax: (537) 866 0746

Rogelio Rafael Valdés Pila

María Lourdes Ruiz Sotolongo

Annia Susana Rodríguez Sarraff

Cristina Cabranes Blanco

E-Mail: secretaria@claim.com.cu

Consultoría Jurídica Internacional.

Calle 16 No. 314, entre 3ra. y 5ta., Miramar, Playa, Ciudad de La Habana.

Teléfonos: (537) 204 2490 Fax: (537) 204 2303

Dania Teresita Gálvez Fernández

Reynold Sampedro Vázquez

LEX, S.A.,

Servicios Jurídicos de Marcas y Patentes.

Calle 1ra No. 1 001, esquina 10, Miramar, Playa, Ciudad de La Habana.

Teléfonos: (537) 204 9093 Fax: (537) 204 9593

Ada Acosta Martínez

Dánice Vázquez De Alvaré

Bufete de Servicios Especializados

Calle 23 y J. Vedado, Plaza de La Revolución, Ciudad de La Habana

Teléfonos: (537) 832 6813, 832 6024

Fax: (537) 66 2159

María Amparo Santana Calderín



Códigos para la identificación de los países . Según norma OMPI ST-3.

AF	Afganistán	EC	Ecuador		Estados Unidos
AL	Albania	EG	Egipto	NF	Islas Norfolk
DE	Alemania	SV	El Salvador	SB	Islas Salomón
HV	Alto Volta	AE	Emiratos Árabes Unidos	SJ	Islas Svalbard y Jan Mayen
AD	Andorra	ER	Eritrea	TC	Islas Turks y Caicos
AO	Angola	SK	Eslovaquia	VG	Islas Vírgenes (Británicas)
AI	Anguilla	SI	Eslovenia	VI	Islas Vírgenes (EE.UU.)
AQ	Antártica	ES	España	WF	Islas Wallis y Futuna
AG	Antigua y Barbuda	FM	Estados Federados de Micronesia	IL	Israel
AN	Antillas Holandesas	US	Estados Unidos de América	IT	Italia
SA	Arabia Saudita	EE	Estonia		
DZ	Argelia	ET	Etiopía		
AR	Argentina	MK	Ex República Yugoslava de Macedonia	JM	Jamaica
AM	Armenia			JP	Japón
AW	Aruba			JO	Jordania
AU	Australia	RU	Federación de Rusia		
AT	Austria	FJ	Fiji		
AZ	Azerbaiyán	PH	Filipinas	KH	Kampuchea
		FI	Finlandia	KZ	Kazajstán
		FR	Francia	KE	Kenya
BS	Bahamas			KI	Kiribati
BH	Bahrein			KW	Kuwait
BD	Bangladesh	GA	Gabón	KG	Kyrguistán
BB	Barbados	GM	Gambia		
BE	Bélgica	GE	Georgia		
BZ	Bélice	GH	Ghana	LA	Laos
BX	Benelux	GI	Gibraltar	LS	Lesotho
BJ	Benin	GD	Granada	LB	Líbano
BM	Bermudas	GR	Grecia	LR	Liberia
BT	Bhután	GL	Groenlandia	LY	Libia
BY	Bielorrusia	GP	Guadalupe	LI	Liechtenstein
BU	Birmania	GT	Guatemala	LT	Lituania
BO	Bolivia	GN	Guinea	LU	Luxemburgo
BA	Bosnia y Herzegovina	GQ	Guinea Ecuatorial		
BW	Botswana	GW	Guinea-Bissau		
BR	Brasil	GY	Guyana	MO	Macao
BN	Brunei Darussalam	GF	Guyana Francesa	MG	Madagascar
BG	Bulgaria			MY	Malasia
BF	Burkina Faso			MW	Malawi
BI	Burundi	HT	Haití	MV	Maldivas
		HL	Holanda	ML	Malí
		HN	Honduras	MT	Malta
CV	Cabo Verde	HK	Hong-Kong	MA	Marruecos
CM	Camerún	HU	Hungría	MQ	Martinica
CA	Canadá	IN	India	MU	Mauricio
CO	Colombia	ID	Indonesia	MR	Mauritania
KM	Comoras	IR	Irán	MX	México
CG	Congo	IQ	Iraq	MC	Mónaco
CI	Costa de Marfil	IE	Irlanda	MN	Mongolia
CR	Costa Rica	BV	Isla Bouvet	MS	Montserrat
HR	Croacia	IS	Islandia	MZ	Mozambique
CU	Cuba	KY	Islas Caimán	MM	Myanmar
TD	Chad	CC	Islas Cocos		
CZ	Checoslovaquia	CK	Islas Cook		
CL	Chile	CX	Islas Christmas	NA	Namibia
CN	China	FK	Islas Falkland	NR	Nauru
CY	Chipre	FO	Islas Faroe	NP	Nepal
		GS	Islas Georgia y Sandwich Meridionales	NI	Nicaragua
DK	Dinamarca	HM	Islas Heard y Mc Donald	NE	Níger
DJ	Djibouti	MP	Islas Marianas Boreales	NG	Nigeria
DM	Dominica	MH	Islas Marshall	NU	Niue
		UM	Islas menores remotas de los	NO	Noruega

NC	Nueva Caledonia	TH	Tailandia
PG	Nueva Guinea Papua	TW	Taiwán
NZ	Nueva Zelandia	TJ	Tayikistán
		IO	Territorio Británico del Océano Índico
		TF	Territorios Australes Franceses
EP	Oficina Europea de Patentes	TP	Timor Oriental
IB	Oficina Internacional de la OMPI	TG	Togo
OM	Omán	TK	Tokelau
WO	OMPI	TO	Tonga
OA	Org. Africana de la Propiedad Intelectual	TT	Trinidad y Tobago
AP	Org. Regional Africana de la Propiedad Industrial	TN	Túnez
		TM	Turkmenistán
		TR	Turquía
		TV	Tuvalu
NL	Países Bajos	SU	U.R.S.S.
PK	Pakistán	UA	Ucrania
PA	Panamá	UG	Uganda
PY	Paraguay	UY	Uruguay
PE	Perú	UZ	Uzbekistán
PN	Pitcairn		
PF	Polinesia Francesa	VU	Vanuatu
PL	Polonia	VA	Vaticano
PT	Portugal	VE	Venezuela
PR	Puerto Rico	VN	Viet Nam
		YE	Yemen
QA	Qatar	YD	Yemen Democrata
		YU	Yugoslavia
GB	Reino Unido	ZR	Zaire
CF	República Centrafricana	ZM	Zambia
KR	República de Corea	ZW	Zimbabwe
MD	República de Moldova		
DO	República Dominicana		
KP	República Popular Democrática de Corea		
TZ	República Unida de Tanzania		
RE	Reunión		
RH	Rhodesia del Sur		
RO	Rumania		
RW	Rwanda		
EH	Sahara Occidental		
KN	Saint Kitts y Nevis		
AS	Samoa Americana		
SM	San Marino		
PM	San Pierre y Miquelon		
VC	San Vicente y las Granadinas		
SH	Santa Helena		
LC	Santa Lucía		
ST	Santo Tomé y Príncipe		
SN	Senegal		
SC	Seychelles		
SL	Sierra Leona		
SG	Singapur		
SY	Siria		
SO	Somalia		
WS	Somoa		
LK	Sri Lanka		
ZA	Sudáfrica		
SD	Sudán		
SE	Suecia		
CH	Suiza		
SR	Suriname		
SZ	Swazilandia		