

Boletín OFICIAL

OFICINA CUBANA DE LA PROPIEDAD INDUSTRIAL



REPÚBLICA
DE CUBA

OC
PI

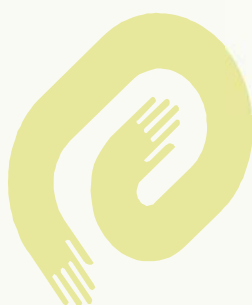

CU ISSN 1028 - 1452



Boletín OFICIAL

OFICINA CUBANA DE LA PROPIEDAD INDUSTRIAL



REPÚBLICA
DE CUBA

MINISTERIO DE CIENCIA
TECNOLOGÍA Y MEDIO AMBIENTE



Boletín Oficial 232 Agosto 2007

Publicación de:
**MARCAS Y OTROS SIGNOS DISTINTIVOS,
INVENCIONES Y MODELOS INDUSTRIALES.**

Año CVI
Núm. 232

Agosto de 2007
Puesto en circulación: 26 de septiembre de 2007

CU ISSN 1028 - 1452
Número Normalizado Internacional
de Publicaciones en Serie
(International Standard Serial Number)

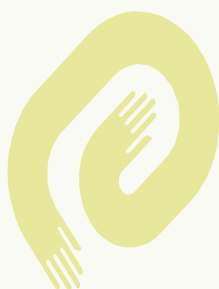

CU ISSN 1028 - 1452



ÍNDICE GENERAL

MARCAS Y OTROS SIGNOS DISTINTIVOS. SOLICITUDES.	
Códigos numéricos.	6
Marcas Comerciales.	7
Nombres Comerciales.	31
Lemas Comerciales	32
Emblemas Empresariales.	34
Rótulos de Establecimiento.	36
ESTADOS LEGALES. MARCAS Y OTROS SIGNOS DISTINTIVOS.	
Caducidad por término de vigencia	38
Cambio de dirección	38
Cambio de nombre	39
Fusión	40
Traspaso	41
Renovaciones	42
ARREGLO DE MADRID	50
ESTADOS LEGALES. JURÍDICO.	
Ejecución de sentencia.	57
Recursos de alzada. Concesiones.	57
Recursos de alzada. Denegados.	57
Tribunales	57
INVENCIONES	
Códigos numéricos.	59
Norma Cubana ST-16	60
Certificados de Patentes y de Autor de Invenciones.	61
ESTADOS LEGALES. INVENCIONES	
Abandonadas	68
Denegadas	68
Renunciadas	68
Renovaciones	69
Cesión	69
SOLICITUDES. DECRETO- LEY 160	
Certificados de Patentes y de Autor de Invenciones.	70

INVENCIONES	
Certificados de Patentes de Invención. (Concesión no dada a conocer)	71
MODELOS INDUSTRIALES. Estados legales	
Denegada	74
ÍNDICES INFORMATIVOS.	
MARCAS Y OTROS SIGNOS DISTINTIVOS. Solicitudes	
Por clasificación internacional de productos y servicios.	76
Por denominación.	80
Por titular.	85
NOMBRES COMERCIALES.	
Por denominación.	90
Por titular.	90
LEMAS COMERCIALES	
Por denominación	90
Por titular	90
EMBLEMAS EMPRESARIALES.	
Por denominación	91
Por titular	91
RÓTULOS DE ESTABLECIMIENTO.	
Por denominación.	91
Por titular.	91
ÍNDICES INFORMATIVOS. INVENCIONES.	
Nominal.	92
Numérico.	93
Sistemático.	94
ÍNDICES INFORMATIVOS. DECRETO-LEY 160	
Nominal.	95
Numérico.	95
Sistemático.	95
ÍNDICES INFORMATIVOS. INVENCIONES.	
(Concesión no dada a conocer)	
Nominal.	96
Numérico.	96
Sistemático.	96
NOTA ACLARATORIA.	97
SECCIONES PROVINCIALES, PUESTOS DE TRABAJO Y	98
FUNCIONARIOS ESTATALES.	
AGENTES OFICIALES.	101
CÓDIGOS POR PAÍSES.	102



SOLICITUDES

Marcas y otros signos distintivos

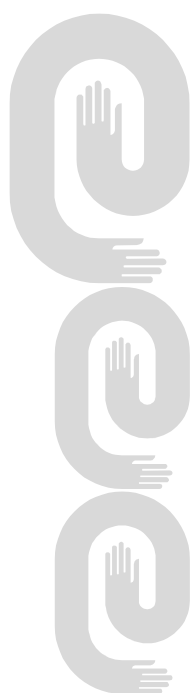



**Códigos numéricos para identificación de datos .
Según norma OMPI ST-60
Marcas y otros signos distintivos**

Marcas Comerciales, Nombres Comerciales, Lemas Comerciales, Rótulos de Establecimientos y Emblemas Empresariales

- (111)** Número de serie del registro.
- (151)** Fecha de registro.
- (170)** Duración del registro.
- (180)** Vigencia.
- (190)** Código del país que registra.
- (210)** Número de serie de la solicitud.
- (220)** Fecha de presentación.
- (310)** Número de serie asignado a la primera solicitud.
- (320)** Fecha de presentación de la primera solicitud.
- (330)** Código de la Norma de la OMPI ST.3 identificando a la oficina nacional o regional donde se presentó la primera solicitud o la organización donde se hizo la primera solicitud.
- (510)** Actividades que divulga.
- (511)** Clasificación Internacional de productos y servicios.
- (531)** Clasificación de los elementos figurativos de las marcas.
- (540)** Diseño.
- (561)** Denominación de la marca.
- (591)** Información relativa a los colores reivindicados.
- (730)** Nombre del solicitante o concesionario y país de origen.
- (740)** Agente oficial o mandatario.

MARCAS COMERCIALES

Solicitudes

- (210)-** 2005-0577
- (220)-** 2005.09.27
- (510)-** Jabones, perfumería, aceites esenciales, cosméticos, lociones, tratamientos y champús para el cuidado e higiene del cabello.
- (511)-** 03
- (510)-** Espejuelos y gafas de sol; lentes ópticos.
- (511)-** 09
- (510)-** Material de instrucción o de enseñanza (revista).
- (511)-** 16
- (510)-** Almohadas, colchones
- (511)-** 20
- (510)-** Toallas, ropa de cama y de mesa.
- (511)-** 24
- (510)-** Batas de baño, vestidos y sombrerería
- (511)-** 25
- (510)-** Diseño y decoración.
- (511)-** 42
- (531)-** 27.05.01
- (540)-**



- (561)-** DONAIRE
- (730)-(740)-** EDITH CRUZ ARAGÓN / MANUEL ONDINA TERRERO, domiciliada en Calzada de Buenos Aires esquina Durege Edificio "Pelayo Cuervo" Apartamento 44, Cerro, Ciudad de La Habana, República de Cuba

- (210)-** 2006-0552
- (220)-** 2006.09.21
- (510)-** Vehículos de motor, dispositivos antideslumbrantes para vehículos, dispositivos antideslizantes para vehículos, cadenas antideslizantes para vehículos, alarmas antirrobo para vehículos, carrocerías para vehículos, chasis para automóviles, cadenas para automóviles, cubiertas para automóviles, neumáticos y llantas para automóviles, cortinillas (parasol) para automóviles, cojinetes de ejes, ejes para vehículos, plomo para el equilibrado de ruedas de vehículos, guarnición/forros de frenos para vehículos, segmentos de freno para vehículos; zapata de freno para vehículos; frenos de vehículos, parachoques de vehículos, árboles de transmisión para vehículos terrestres, embragues para vehículos terrestres; acoplamientos para vehículos terrestres; cubiertas de asientos para vehículos, caja de cambio para vehículos terrestres; engranaje para vehículos terrestres, portaequipajes para vehículos, espejos retrovisores, guardabarros, dispositivos

antideslizantes para neumáticos (llantas), fundas de sillines para bicicletas o motocicletas, sillines para bicicletas o motocicletas, sidecars para motocicletas, asientos de seguridad de niños para vehículos, asientos para vehículos, cadenas y mecanismos de transmisión para vehículos terrestres; ejes de transmisión para vehículos terrestres, mecanismos de transmisión para vehículos terrestres.

- (511)-** 12
- (531)-** 26.07.15;26.11.11
- (540)-**

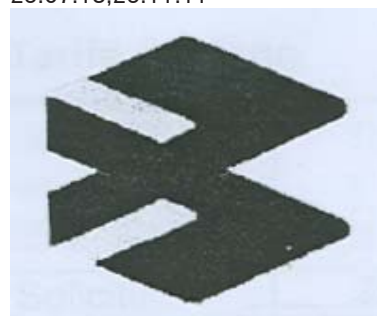

- (730)-** BAJAJ AUTO LIMITED., domiciliada en Mumbai-Pune Road, Akurdi, Pune - 411 035, State of Maharashtra, India
- (740)-** Vázquez D' Alvaré, Dánice, CU

- (210)-** 2006-0553
- (220)-** 2006.09.21
- (510)-** Vehículos de motor, dispositivos antideslumbrantes para vehículos, dispositivos antideslizantes para vehículos, cadenas antideslizantes para vehículos, alarmas antirrobo para vehículos, carrocerías para vehículos, chasis para automóviles, cadenas para automóviles, cubiertas para automóviles, neumáticos y llantas para automóviles, cortinillas (parasol) para automóviles, cojinetes de ejes, ejes para vehículos, plomo para el equilibrado de ruedas de vehículos, guarnición/forros de frenos para vehículos, segmentos de freno para vehículos; zapata de freno para vehículos, frenos de vehículos, parachoques de vehículos, árboles de transmisión para vehículos terrestres, embragues para vehículos terrestres; acoplamientos para vehículos terrestres; cubiertas de asientos para vehículos, caja de cambio para vehículos terrestres; engranaje para vehículos terrestres, portaequipajes para vehículos, espejos retrovisores, guardabarros, dispositivos antideslizantes para neumáticos (llantas), fundas de sillines para bicicletas o motocicletas, sillines para bicicletas o motocicletas, sidecars para motocicletas, asientos de seguridad de niños para vehículos, asientos para vehículos, cadenas y mecanismos de transmisión para vehículos terrestres;

ejes de transmisión para vehículos terrestres, mecanismos de transmisión para vehículos terrestres.

- (511)- 12
(531)- 27.05.01
(540)-



- (561)- BAJAJ
(730)- BAJAJ AUTO LIMITED., domiciliada en Mumbai-Pune Road, Akurdi, Pune - 411 035, State of Maharashtra, India
(740)- Vázquez D' Alvaré, Dánice, CU

- (210)- 2006-0581
(220)- 2006.10.12
(510)- Cigarrillos, tabaco, productos del tabaco, artículos para fumadores, encendedores y fósforos.
(511)- 34
(531)- 27.05.01;09.03.13
(540)-

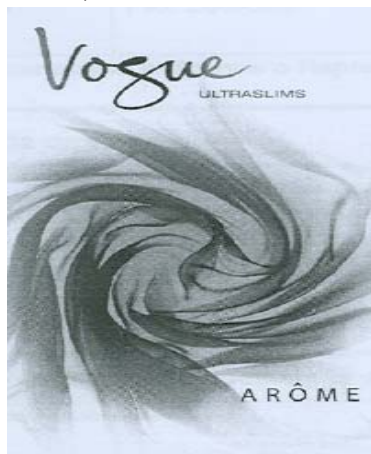

- (561)- VOGUE ARÔME
(730)- AMERICAN-CIGARETTE COMPANY (OVERSEAS) LIMITED., domiciliada en Zaehlerweg 4, Zug, 6300, Suiza
(740)- León Villaverde, Haliveth, CU.

- (210)- 2007-0057
(220)- 2007.02.05
(510)- Suplementos nutricionales y vitaminas.
(511)- 05
(561)- ULTIMATE NUTRITION
(730)- ULTIMATE NUTRITION, INC., domiciliada en 21 Hyde Road, Farmington CT 06034, Estados Unidos de América
(740)- Ruíz Sotolongo, María Lourdes, CU

- (210)- 2007-0071
(220)- 2007.02.15
(310)- 78/954429
(320)- 2006.08.17

- (330)- US
(510)- Auriculares estereofónicos.
(511)- 09
(561)- THE SOUND OF KOSS
(730)- KOSS CORPORATION, domiciliada en 4129 North Port Washington Road, Milwaukee, Wisconsin, Estados Unidos de América
(740)- Vázquez D' Alvaré, Dánice, CU

- (210)- 2007-0088
(220)- 2007.02.20
(510)- Aparatos telefónicos, periféricos y accesorios.
(511)- 09
(510)- Servicios de telecomunicaciones.
(511)- 38
(531)- 02.05.01;26.01.18;27.05.10
(540)-



- (561)- MI PRIMER CLARO
(730)- BCP S.A, domiciliada en Rua Florida, 1970, Brooklin, 04565-907 Sao Paulo-SP, Brasil
(740)- Rodríguez Sarraff, Annia Susana, CU

- (210)- 2007-0097
(220)- 2007.02.27
(510)- Para comercializar vinos de frutas.
(511)- 33
(531)- 24.01.15;26.04.18
(540)-



- (561)- VARA
(730)-(740)- DAYSÍ MACHÍN BERNAL, domiciliada en Gerardo Medina número 64 altos apartamento 2 entre Maceo y Máximo Gómez, Pinar del Río, Pinar del Río, República de Cuba

- (210)- 2007-0142
(220)- 2007.03.22
(510)- Seguros, asuntos financieros; asuntos monetarios; asuntos inmobiliarios; ser-

vicios bancarios, financieros, monetarios, de crédito, de financiamiento, de seguros y de inversiones, servicios de préstamos y crédito para bienes raíces.

- (511)- 36
(531)- 26.04.18;27.05.01
(540)-



- (561)- ITAÚ
(730)- BANCO ITAÚ S.A., domiciliada en Praca Alfredo Egydio de Souza Aranha 10-Torre Itaúsa Ciudad y Estado de São Paulo, Brasil
(740)- García Monroy, Rebeca, CU

- (210)- 2007-0143
(220)- 2007.03.22
(510)- Seguros, asuntos financieros; asuntos monetarios; asuntos inmobiliarios; servicios bancarios, financieros, monetarios, de crédito, de financiamiento, de seguros y de inversiones, servicios de préstamos y crédito para bienes raíces.

- (511)- 36
(531)- 26.04.18;27.05.01
(540)-



- (561)- ITAÚ
(730)- BANCO ITAÚ S.A., domiciliada en Praca Alfredo Egydio de Souza Aranha 10-Torre Itaúsa Ciudad y Estado de São Paulo, Brasil
(740)- García Monroy, Rebeca, CU

- (210)- 2007-0189
(220)- 2007.04.12
(510)- Aparatos e instrumentos científicos, náuticos, geodésicos, fotográficos, cinematográficos, ópticos, de pesar, de medida, de señalización, de control (inspección) de socorro (salvamento) y de enseñanza; aparatos e instrumentos para la conducción, distribución, transformación, acumulación, regulación o control de la electricidad; aparatos para el registro, transmisión, reproducción del sonido o imágenes; soportes de regis-

tros magnéticos, discos acústicos; distribuidores automáticos y mecanismos para aparatos de previo pago; cajas registradoras, máquinas calculadoras, equipos para el tratamiento de la información y ordenadores, extintores.

- (511)- 09
(510)- Educación; formación; esparcimiento; actividades deportivas y culturales.
(511)- 41
(561)- THE SECRET SATURDAYS
(730)- THE CARTOON NETWORK, INC., domiciliada en 1050 Techwood Drive, NW Atlanta, Georgia 30318, Estados Unidos de América
(740)- Ruíz Sotolongo, María Lourdes, CU

- (210)- 2007-0195
(220)- 2007.04.16
(510)- Aparatos e instrumentos científicos, náuticos, geodésicos, fotográficos, cinematográficos, ópticos, de pesar, de medida, de señalización, de control (inspección) de socorro (salvamento) y de enseñanza; aparatos e instrumentos para la conducción, distribución, transformación, acumulación, regulación o control de la electricidad; aparatos para el registro, transmisión, reproducción del sonido o imágenes; soportes de registros magnéticos, discos acústicos; distribuidores automáticos y mecanismos para aparatos de previo pago; cajas registradoras, máquinas calculadoras, equipos para el tratamiento de la información y ordenadores, extintores.

- (511)- 09
(510)- Educación; formación; esparcimiento; actividades deportivas y culturales.
(511)- 41
(561)- THE MARVELOUS MISADVENTURES OF FLAPJACK
(730)- THE CARTOON NETWORK, INC., domiciliada en 1050 Techwood Drive, NW Atlanta, Georgia 30318, Estados Unidos de América
(740)- Rodríguez Sarraff, Annia Susana, CU

- (210)- 2007-0204
(220)- 2007.04.24
(510)- Servicios financieros, a saber, servicios de planificación financiera, servicios de administración de capitales, servicios de corredores de valores y bienes, asesoría de inversión, inversión de capitales, banca privada internacional y actividades comerciales bancarias, inversiones de bienes inmuebles y servicios de consulta de inversión internacional; servicios de agencia y corretaje de seguro; servicio de crédito de inversión,

principalmente servicios de inversión y de compañía fiduciaria; servicios de planificación de bienes inmuebles; asesoría de inversión de capital en el campo de los metales preciosos y en numismática y corretaje e inversión de capital en el campo de los metales preciosos y la numismática.

- (511)- 36
(561)- HARD WORK. CLEAR VISION. VALUE FOR THE CLIENT
(730)- STANFORD FINANCIAL GROUP COMPANY, domiciliada en 5050 Westheimer, Houston, Texas 77056, Estados Unidos de América
(740)- Ruíz Sotolongo, María Lourdes, CU

- (210)- 2007-0205
(220)- 2007.04.24
(510)- Publicaciones impresas en el campo de las noticias internacionales y de administración de bienes.
(511)- 16
(561)- STANFORD EAGLE
(730)- STANFORD FINANCIAL GROUP COMPANY, domiciliada en 5050 Westheimer, Houston, Texas 77056, Estados Unidos de América
(740)- Ruíz Sotolongo, María Lourdes, CU

- (210)- 2007-0206
(220)- 2007.04.24
(310)- 77053850
(320)- 2006.11.30
(330)- US
(510)- Servicios financieros, a saber, servicios de planificación financiera, servicios de administración de capitales, servicios de corredores de valores y bienes, asesoría de inversión, inversión de capitales, banca privada internacional y actividades comerciales bancarias, inversiones de bienes inmuebles y servicios de consulta de inversión internacional; servicios de agencia y corretaje de seguro; servicio de crédito de inversión, principalmente servicios de inversión y de compañía fiduciaria; servicios de planificación de bienes inmuebles; asesoría de inversión de capital en el campo de los metales preciosos y en numismática y corretaje e inversión de capital en el campo de los metales preciosos y la numismática.

- (511)- 36
(531)- 24.01.13
(540)-



- (561)- STANFORD
(730)- STANFORD FINANCIAL GROUP COMPANY, domiciliada en 5050 Westheimer, Houston, Texas 77056, Estados Unidos de América
(740)- Ruíz Sotolongo, María Lourdes, CU

- (210)- 2007-0209
(220)- 2007.04.27
(510)- Papel, cartón y artículos hechos con estos materiales, productos de imprenta, materiales para encuadernación, fotografías, papelería, adhesivos para la papelería o la casa, materiales para artistas, pinceles, maquinas de escribir y artículos de oficina (excepto muebles), material de instrucción o de enseñanza (excepto aparatos), materiales plásticos para empaque, caracteres de impresión, bloques de papel para impresora, libros, folletos, papel carbón y libretas.

- (511)- 16
(531)- 26.04.18;27.05.17
(540)-

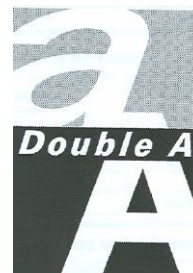

- (561)- DOUBLE A
(730)- DOUBLE A INTERNACIONAL BUSINESS CO., LTD., domiciliada en 187/3 Mool, Bangwua, Bangpakong, Chachoengsao 24180, Tailandia
(740)- García Monroy, Rebeca, CU

- (210)- 2007-0224
(220)- 2007.05.07
(510)- Servicios financieros, a saber, servicios de planificación financiera, servicios de administración de capitales, servicios de corredores de valores y bienes, asesoría de inversión, inversión de capitales, banca privada internacional y actividades comerciales bancarias, inversiones de bienes inmuebles y servicios de consulta de inversión internacional; servicios de agencia y corretaje de seguro; servicios de crédito de inversión, principalmente servicios de inversión y de compañía fiduciaria; servicios de planificación de bienes inmuebles; asesoría de inversión de capital en el campo de los metales preciosos y en numismática y corretaje e inversión de capital en el campo de los metales pre

ciosos y la numismática.

- (511)- 36
(531)- 24.01.25
(540)-



- (730)- STANFORD FINANCIAL GROUP COMPANY, domiciliada en 5050 Westheimer, Houston, Texas 77056, Estados Unidos de América
(740)- Ruíz Sotolongo, María Lourdes, CU

- (210)- 2007-0228
(220)- 2007.05.10
(510)- Productos farmacéuticos y veterinarios; productos higiénicos para la medicina; sustancias dietéticas para uso médico, alimentos para bebés; emplastos para bebés; emplastos, material para apósitos; material para empastar los dientes y para moldes dentales; desinfectantes; productos para la destrucción de animales dañinos; funguicidas; herbicidas.

- (511)- 05
(531)- 04.05.05
(540)-



- (561)- KALBE
(730)- P.T. KALBE FARMA, TBK, domiciliada en Kawasan Industri Delta Silicon, JL. M.H. Thamrin Blok A3-1, Lippo Cikarang, Bekasi 17550, Indonesia
(740)- Ruíz Sotolongo, María Lourdes, CU

- (210)- 2007-0230
(220)- 2007.05.14
(510)- Servicios de distribución en el área de cerveza, vino, alcohol y bebidas no alcohólicas.
(511)- 39
(561)- SOUTHERN WINE & SPIRITS
(730)- SOUTHERN WINE & SPIRITS OF AMERICA INC., domiciliada en 1600 N.W. 163rd Street, Miami, Florida 33169-3562, Estados Unidos de América
(740)- Ruíz Sotolongo, María Lourdes, CU

- (210)- 2007-0232
(220)- 2007.05.15
(510)- Productos dietéticos, alimentos para bebés.
(511)- 05
(510)- Frutas, vegetales y legumbres en conserva, secas y cocidos, mermeladas, compotas.
(511)- 29
(510)- Mostaza, salsa condimentada, salsa mayonesa, aderezo, especias.
(511)- 30
(510)- Bebidas no alcohólicas, jugos y zumos de frutas.
(511)- 32
(561)- LA AVISPA
(730)- EMPRESA DE CONSERVAS DE VEGETALES SANTIAGO, domiciliada en Aguilera número 306, altos, Santiago de Cuba, Santiago de Cuba, República de Cuba
(740)- Olazarra Rodríguez, Olga, CU

- (210)- 2007-0233
(220)- 2007.05.15
(510)- Productos dietéticos, alimentos para bebés.
(511)- 05
(510)- Frutas, vegetales y legumbres en conservas, secas y cocidos, mermeladas, compotas.
(511)- 29
(510)- Bebidas no alcohólicas, jugos y zumos de frutas.
(511)- 32
(561)- OSITO
(730)- EMPRESA DE CONSERVAS DE VEGETALES SANCTI SPÍRITUS, domiciliada en Carretera de Zaza Kilómetro 1½, Sancti Spíritus, Sancti Spíritus, República de Cuba
(740)- Olazarra Rodríguez, Olga, CU

- (210)- 2007-0234
(220)- 2007.05.16
(510)- Perfumería y cosméticos.
(511)- 03
(531)- FUROR
(730)- EMPRESA JAYPER, domiciliada en calle San Julio entre Vía Blanca y Calzada de Buenos Aires, Cerro, Ciudad de La Habana, República de Cuba
(740)- Pérez Echarry, Lena, CU

- (210)- 2007-0241
(220)- 2007.05.18
(510)- Productos lácteos, yogurt helado.

- (511)- 29
(510)- Helados, confituras congeladas y helado hecho con yogurt, sorbetes, helados de agua, tabletas de helado y tabletas de yogurt helado, pasteles de postre congelados hechos con helado
- (511)- 30
(510)- Servicios de restaurante, principalmente los de preparación y venta de helado y otros productos lácteos, pasteles de helado, repostería, café, té y bebidas carbonatadas, para consumir en el local y para llevar servicio de heladerías.
- (511)- 43
(561)- HÄAGEN-DAZS
(730)- GENERAL MILLS MARKETING, INC., domiciliada en Number One General Mills Boulevard, Minneapolis, Minnesota 55426, Estados Unidos de América
(740)- Ruíz Sotolongo, María Lourdes, CU

- (210)- 2007-0244
(220)- 2007.05.22
(510)- Servicios financieros, a saber, servicios de planificación financiera, servicios de administración de capitales, servicios de corredores de valores y bienes, asesoría de inversión, inversión de capitales, banca privada internacional y actividades comerciales bancarias, inversiones de bienes inmuebles y servicios de consulta de inversión internacional; servicios de agencia y corretaje de seguro; servicios de crédito de inversión, principalmente servicios de inversión y de compañía fiduciaria; servicios de planificación de bienes inmuebles; asesoría de inversión de capital en el campo de los metales preciosos y en numismática y corretaje e inversión de capital en el campo de los metales preciosos y la numismática.
- (511)- 36
(561)- DEDICACIÓN AL TRABAJO, VISIÓN CLARA Y APRECIO HACIA EL CLIENTE
(730)- STANFORD FINANCIAL GROUP COMPANY, domiciliada en 5050 Westheimer, Houston, Texas 77056, Estados Unidos de América
(740)- Ruíz Sotolongo, María Lourdes, CU

- (210)- 2007-0246
(220)- 2007.05.24
(510)- Producto aditivos químicos para hormigones y morteros.
(511)- 01
(561)- MAPEFLUID N 200
(730)- EMPRESA DE IMPERMEABILIZANTES, domiciliada en calle 288 sin número, entre 51 y 61, El Cano, La Lisa, Ciudad de La Habana, República de Cuba
(740)- Corbo Fernández, Martha, CU

- (210)- 2007-0247
(220)- 2007.05.24
(510)- Producto adhesivo (pegamento cementosos) en polvo para cerámicas y azulejos.
(511)- 01
(561)- CEMKOLAX
(730)- EMPRESA DE IMPERMEABILIZANTES, domiciliada en calle 288 sin número, entre 51 y 61, El Cano, La Lisa, Ciudad de La Habana, República de Cuba
(740)- Corbo Fernández, Martha, CU

- (210)- 2007-0248
(220)- 2007.05.24
(510)- Producto aditivos químicos para hormigones y morteros.
(511)- 01
(561)- MAPETARD LVD
(730)- EMPRESA DE IMPERMEABILIZANTES, domiciliada en calle 288 sin número, entre 51 y 61, El Cano, La Lisa, Ciudad de La Habana, República de Cuba
(740)- Corbo Fernández, Martha, CU

- (210)- 2007-0250
(220)- 2007.05.24
(510)- Producto aditivos químicos para hormigones y morteros.
(511)- 01
(561)- MAPEFLUID N 100 RC
(730)- EMPRESA DE IMPERMEABILIZANTES, domiciliada en calle 288 sin número, entre 51 y 61, El Cano, La Lisa, Ciudad de La Habana, República de Cuba
(740)- Corbo Fernández, Martha, CU

- (210)- 2007-0254
(220)- 2007.05.30
(510)- Papel, cartón y artículos de estas materias no comprendidos en otras clases; productos de imprenta; artículos de encuadernación; fotografías; papelería; adhesivos (pegamentos) para la papelería o la casa; material para artistas; pinceles; máquinas de escribir y artículos de oficina (excepto muebles); ma-

terial de instrucción o de enseñanza (excepto aparatos); materias plásticas para embalaje (no comprendidas en otras clases); caracteres de imprenta; clichés; pañales desechables de papel o de celulosa para bebé.

- (511)- 16
(531)- 27.05.01
(540)-



- (561)- BIO BABY
(730)- GRUPO P.I. MABE, S.A. DE C.V., domiciliada en Avenida San Pablo Xochimehuacan 7213, Colonia Loma Puebla, Puebla, C.P. 72230, México
(740)- Ruíz Sotolongo, María Lourdes, CU

- (210)- 2007-0256
(220)- 2007.05.30

- (510)- Papel, cartón y artículos de estas materias no comprendidos en otras clases; productos de imprenta; artículos de encuadernación; fotografías; papelería; adhesivos (pegamentos) para la papelería o la casa; material para artistas; pinceles; máquinas de escribir y artículos de oficina (excepto muebles); material de instrucción o de enseñanza (excepto aparatos); materias plásticas para embalaje (no comprendidas en otras clases); caracteres de imprenta; clichés.

- (511)- 16
(510)- Servicios de restauración (alimentación); hospedaje temporal.

- (511)- 43
(531)- 27.05.01
(540)-



- (561)- ME HOTELS & RESORTS
(730)- DORPAN, S.L., domiciliada en Gremio de Toneleros, 24, Polígono Son Castelló, 07009 Palma de Mallorca, Baleares, España
(740)- Ruíz Sotolongo, María Lourdes, CU

- (210)- 2007-0257
(220)- 2007.05.31
(510)- Servicios de venta de órdenes de cargas a los propietarios de mercancías en puerto, contratar mano de obra.

- (511)- 35
(510)- Servicio de mantenimiento y reparación de equipos marítimos, dragado de muelles y espigones y reparación por medio de buceo, brindar servicios de limpieza de locales.

- (511)- 37
(510)- Servicio de atraque y desatraque, servicios de alquiler de almacenes y espacios temporalmente disponibles, y de equipos portuarios, prestar servicios de transporte especializados, explotación de grúas flotantes, draga, gánguiles, remolques, patanas, servicios de mensajería.

- (511)- 39
(510)- Servicios de imprenta.
(511)- 40
(510)- Realizar estudios técnicos y batimétricos a muelles y espigones.
(511)- 42
(510)- Servicio de alojamiento no turístico y de alimentación.
(511)- 43
(531)- 26.01.02;26.04.12;27.05.02
(540)-



- (561)- PUERTO SIERRA
(730)- EMPRESA DE SERVICIOS PORTUARIOS "SIERRA MAESTRA", domiciliada en San Pedro número 1 esquina Amargura, La Habana Vieja, Ciudad de La Habana, República de Cuba
(740)- Fernández Figueroa, Felicia, CU

- (210)- 2007-0262
(220)- 2007.05.31
(510)- Para distinguir harinas alimenticias, harina de trigo.
(511)- 30
(531)- 03.01.04;27.05.03
(540)-



- (561)- TIGRE DE ORO
(730)- BAY STATE MILLING COMPANY-US (MINNESOTA) CORPORATION-, domiciliada en 100 Congress Street, Quincy, Massachusetts 02169, Estados Unidos de América
(740)- Gálvez Fernández, Dania Teresita, CU

- (210)- 2007-0263
- (220)- 2007.05.31
- (510)- Computadoras; metros (instrumentos de medida); módem; cajas de altavoces; telescopios; cables eléctricos; conectadores; enchufes (electricidad); fibras ópticas; cables ópticos; timbres de puerta eléctricos.

- (511)- 09
- (531)- 27.05.17;27.05.25;28.03.00
- (540)-



- (561)- CN CHINA CORNING
- (730)- NINGBO CORNING CABLE CO., LTD., domiciliada en No. 371 Sanbei West Road, Guanhaiwei Town, Cixi, Zhejiang, China
- (740)- Ruíz Sotolongo, María Lourdes, CU

- (210)- 2007-0264
- (220)- 2007.06.04
- (510)- Presentaciones de grupos musicales y música grabada, servicios de discoteca.
- (511)- 41
- (510)- Servicios de bar, cafetería y restaurante.
- (511)- 43
- (531)- 26.04.12;27.05.17
- (540)-



- (561)- HAVANASPIRIT
- (730)-(740)- DENNIS HERNÁNDEZ PÉREZ, domiciliada en Zapotes número 364 apartamento 1 entre Paz y San Julio, Diez de Octubre, Ciudad de La Habana, República de Cuba

- (210)- 2007-0265
- (220)- 2007.06.04
- (510)- Para distinguir afiladores de cuchillos, batidoras, licuadoras y jugueras.
- (511)- 07
- (510)- Para distinguir radio receptores y planchas eléctricas.
- (511)- 09
- (510)- Para distinguir lavadoras domésticas, ventiladores, secadores de pelo, encendedores de hormillas.
- (511)- 11
- (510)- Para distinguir relojes.
- (511)- 14

- (510)- Para distinguir servicios de post-venta y asistencia técnica.
- (511)- 37
- (531)- 26.04.03;27.05.01
- (540)-



- (561)- CACEL
- (730)- EMPRESA PRODUCTORA DE BICICLETAS "CLAUDIO ARGÜELLES CAMEJO", domiciliada en calle 11, número 1159, entre 18 y 20, Vedado, Plaza de La Revolución, Ciudad de La Habana, República de Cuba
- (740)- López Jaime, Osbel, CU

- (210)- 2007-0267
- (220)- 2007.06.05
- (510)- Vegetales procesados, jaleas de fruta, conservas de frutas, cóctel de frutas, mantequilla de maní, pulpas de fruta, frutas procesadas.
- (511)- 29
- (510)- Salsa mayonesa, sirope de chocolate, sirope de panqueque, masa para pastel, biscocho de chocolate y nueces, masa para panqueque, glaseados, ketchup, salsas de tomate, salsas para barbacoa, sal, cereales para el desayuno, papa procesada, vinagre blanco, vinagre de sidra, sémola gruesa de maíz, migajas de pan, bicarbonato de sosa (polvo para esponjar), mezcla helada de té.
- (511)- 30
- (561)- RED & WHITE
- (730)- THE FEDERATED GROUP, INC., domiciliada en 3025 West Salt Creek Lane, Arlington Heights, Illinois 60005, Estados Unidos de América
- (740)- Ruíz Sotolongo, María Lourdes, CU

- (210)- 2007-0268
- (220)- 2007.06.06
- (510)- Servicio de gestión de ventas, venta mayorista e importaciones directas.
- (511)- 35
- (510)- Servicio de almacenamiento.
- (511)- 39
- (531)- 26.01.16
- (540)-



(730)- ECIMETAL, EMPRESA IMPORTADORA Y EXPORTADORA DE OBJETIVOS INDUSTRIALES, domiciliada en calle 23 número 55, 1er piso entre Infanta y P. Vedado, Plaza de La Revolución, Ciudad de La Habana, República de Cuba

(740)- Triana Fontes, Yeniset, CU

(210)- 2007-0269

(220)- 2007.06.07

(510)- Metales comunes y sus aleaciones, materiales de construcción metálica, construcciones transportables metálicas, materiales metálicos para vías férreas, cables e hilos metálicos no eléctricos, cerrajería y ferretería metálicas, tubos metálicos, cajas de caudales, productos metálicos no comprendidos en otras clases, minerales.

(511)- 06

(531)- 26.04.18

(540)-



(561)- CASEG

(730)- EMI TRANSPORTE OCCIDENTE, domiciliada en avenida Independencia y Final Managua, Arroyo Naranjo, Ciudad de La Habana, República de Cuba

(740)- Valido Lima, Ramón, CU

(210)- 2007-0270

(220)- 2007.06.07

(510)- Cambio de motores de gasolina por motores diesel. Modernización del transporte con el montaje de cadenas cinemáticas completas.

(511)- 37

(531)- 26.04.07;26.04.18;27.05.09

(540)-



(561)- TRANSDIESEL

(730)- EMI TRANSPORTE OCCIDENTE, domiciliada en avenida Independencia y Final Managua, Arroyo Naranjo, Ciudad de La Habana, República de Cuba

(740)- Valido Lima, Ramón, CU

(210)- 2007-0271

(220)- 2007.06.12

(510)- Para productos farmacéuticos.

(511)- 05

(561)- LUCIDEX

(730)- LABORATORIOS BAGÓ, S.A., domiciliada en Bernardo de Irigoyen 248, Capital Federal, Argentina

(740)- Santana Calderín, María Amparo, CU

(210)- 2007-0272

(220)- 2007.06.12

(510)- Audiovisual (aparatos de enseñanza), bloc de notas computarizados, emisores (telecomunicación); juegos (programas de-) memorias para ordenadores, ordenadores (programas de -) registrados, ordenador (periféricos de-), ordenadores, ordenadores (memoria para -) { software descargable electrónicamente}, periféricos de ordenador, programas de juegos, programas de ordenador {programas grabados}, programas de ordenador, registrados, programas de ordenador {software descargable electrónicamente}, publicaciones electrónicas {descargables electrónicamente}, ratón {informática}, receptores {audio, video}, registros sonoros (soportes para-), teclados de ordenadores.

(511)- 09

(510)- Abastecimiento para terceros (servicios de-) {compras de productos y servicios para otras empresas}, agencias de publicidad, anuncios publicitarios (difusión de-), búsqueda de información y ficheros informáticos {para terceros}, compilación de datos en un ordenador central, Comunicaciones (transcripción de-), correo publicitario, Difusión de anuncios publicitarios, difusión de material publicitario {folletos, prospectos, impresos, muestras}, dirección profesional de negocios artísticos, distribución de material publicitario {folletos, prospectos, impresos, muestras}, documentación publicitaria (muestra al día de-), ferias (organización de-) con fines comerciales o publicitarios, ficheros informáticos (gestión de-), fijación de carteles {anuncios}, información de ficheros informáticos (búsqueda de) {para terceros}, negocios (información de-), ordenador central (compilación de datos en un-), ordenador central (sistematización de datos en un -), organización de exposiciones con fines comerciales o publicitarios, organización de negocios (servicios de asesores para la-), periódicos (servicios de abonos a-) {para terceros}, pública subasta (venta en-), publicación de textos publicitarios, públicas (relaciones-), publicidad, publicidad en línea en una red

informática, publicidad por correspondencia, publicidad radiofónica, publicidad televisada, publicitaria (puesta al día de documentación-), publicitario (alquiler de material-), publicitario (correo-), publicitario (difusión de material-) {folletos, prospectos, impresos, muestras}, publicitarios (alquiler de espacios-), publicitarios (difusión de anuncios-), publicitarios (publicación de textos-), puestas al día de documentación publicitaria, radiofónica (publicidad-), relaciones públicas, revista de prensa (servicios de-), sondeos de opinión, transcripción de comunicaciones, tratamiento de textos, venta en publicidad subasta, ventas (promoción de-) {para terceros}.

(511)- 35

(510)-

Acceso a una red informática mundial (servicios de-), agencia de información {noticias}, agencia de prensa, anuncios electrónicos (servicios de-) {telecomunicaciones}, conexión por telecomunicaciones a una red informática mundial, expedición de mensajes {despachos}, información {noticias} (agencias-), informaciones en materia de telecomunicaciones, mensajería electrónica, mensajes (expedición de-) {despacho}, mensajes (transmisión de-), mensajes (transmisión de-) {despachos}, ordenador (comunicación por terminales-), ordenador (transmisión de mensajes y de imágenes asistidas por-), prensa (agencia de-), telecomunicaciones (informaciones en materia de-), transmisión de mensajes, transmisión de mensajes y de imágenes asistidas por ordenador.

(511)- 38

(561)- RBOL

(730)-(740)-

CARLOS MANUEL GARCÍA VERGARA, domiciliada en calle Sitios número 507 entre Marqués González y Oquendo, Centro Habana, Ciudad de La Habana, República de Cuba

(210)- 2007-0273

(220)- 2007.06.12

(510)- Audiovisual (aparatos de enseñanza), bloc de notas computarizados, emisores (telecomunicación); juegos (programas de-) memorias para ordenadores, ordenadores (programas de-) registrados, ordenador (periféricos de-), ordenadores, ordenadores (memoria para-) {software descargable electrónicamente}, periféricos de ordenador, programas de juegos, programas de ordenador {programas grabados}, programas de ordenador, registrados, programas de ordenador {software descargable

electrónicamente}, publicaciones electrónicas {descargables electrónicamente}, ratón {informática}, receptores {audio, video}, registros sonoros (soportes para-), teclados de ordenadores.

(511)- 09

(510)-

Abastecimiento para terceros (servicios de-) {compras de productos y servicios para otras empresas}, agencias de publicidad, anuncios publicitarios (difusión de-), búsqueda de información y ficheros informáticos {para terceros}, compilación de datos en un ordenador central, Comunicaciones (transcripción de-), correo publicitario, Difusión de anuncios publicitarios, difusión de material publicitario {folletos, prospectos, impresos, muestras}, dirección profesional de negocios artísticos, distribución de material publicitario {folletos, prospectos, impresos, muestras}, documentación publicitaria (muestra al día de-), ferias (organización de-) con fines comerciales o publicitarios, ficheros informáticos (gestión de-), fijación de carteles {anuncios}, información de ficheros informáticos (búsqueda de) {para terceros}, negocios (información de-), ordenador central (compilación de datos en un-), ordenador central (sistematización de datos en un-), organización de exposiciones con fines comerciales o publicitarios, organización de negocios (servicios de asesores para la-), periódicos (servicios de abonos a-) {para terceros}, pública subasta (venta en-), publicación de textos publicitarios, públicas (relaciones-), publicidad, publicidad en línea en una red informática, publicidad por correspondencia, publicidad radiofónica, publicitaria (puesta al día de documentación-), publicitario (alquiler de material-), publicitario (correo-), publicitario (difusión de material-) {folletos, prospectos, impresos, muestras}, publicitarios (alquiler de espacios-), publicitarios (difusión de anuncios-), publicitarios (publicación de textos-), puestas al día de documentación publicitaria, radiofónica (publicidad-), relaciones públicas, revista de prensa (servicios de-), sondeos de opinión, transcripción de comunicaciones, tratamiento de textos, venta en publicidad subasta, ventas (promoción de-) {para terceros}.

(511)- 35

(510)-

Acceso a una red informática mundial (servicios de-), agencia de información {noticias}, agencia de prensa, anuncios electrónicos (servicios de-) {telecomunicaciones}, conexión por telecomunicaciones a una red informática mundial, expedición de mensajes {despachos}, información {noticias} (agencias-), in-

formaciones en materia de telecomunicaciones, mensajería electrónica, mensajes (expedición de-) {despacho}, mensajes (transmisión de-), mensajes (transmisión de-) {despachos}, ordenador (comunicación por terminales-), ordenador (transmisión de mensajes y de imágenes asistidas por-), prensa (agencia de-), telecomunicaciones (informaciones en materia de-), transmisión de mensajes, transmisión de mensajes y de imágenes asistidas por ordenador.

- (511)-** 38
(561)- RADIOBEMBA
(730)-(740)- CARLOS MANUEL GARCÍA VERGARA, domiciliada en calle Sitios número 507 entre Marqués González y Oquendo, Centro Habana, Ciudad de La Habana, República de Cuba

- (210)-** 2007-0274
(220)- 2007.06.12
(510)- Jaleas, mermeladas y conservas de frutas, frutas confitadas, frutas secas.
(511)- 29
(510)- Galletas y caramelos.
(511)- 30
(510)- Bebidas de malta no alcohólicas, jugos de fruta, refrescos carbonatados y no carbonatados, agua carbonatada y no carbonatada, bebidas no alcohólicas carbonatadas comprendiendo jugo de fruta y agua.
(511)- 32
(561)- SUNCHY
(730)- U.S. SOFT DRINKS INDUSTRIES, INC., domiciliada en 8467 Northwest 54th St. Miami, Florida 33166, Estados Unidos de América
(740)- Ruíz Sotolongo, María Lourdes, CU

- (210)-** 2007-0275
(220)- 2007.06.12
(510)- Refrescos, principalmente refrescos carbonatados y siropes para hacer refrescos.
(511)- 32
(531)- 27.05.01
(540)-

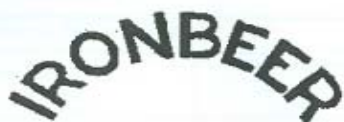

- (561)-** IRONBEER
(730)- U.S. SOFT DRINKS INDUSTRIES, INC., domiciliada en 8467 Northwest 54th St. Miami, Florida 33166, Estados Unidos de América
(740)- Ruíz Sotolongo, María Lourdes, CU

- (210)-** 2007-0276
(220)- 2007.06.12
(510)- Papel, cartón y artículos de estas no comprendidos en otras clases; productos de imprenta; artículos de encuadernación; fotografías; papelería; adhesivos (pegamentos) para la papelería o la casa; material para artistas; pinceles; máquinas de escribir y artículos de oficina (excepto muebles), material de instrucción o de enseñanza (excepto aparatos). Materias plásticas para embalaje (no comprendidas en otras clases); caracteres de imprenta, clichés.
(511)- 16
(510)- Publicidad; gestión de negocios comerciales; administración comercial; trabajos de oficina; especialmente venta al por menos en comercios.
(511)- 35
(510)- Servicios de restauración (alimentación); hospedaje temporal.
(511)- 43
(561)- ME FOR YOU
(730)- DORPAN, S.L., domiciliada en Gremio Toneleros, 24 Polígono de Castelló, 07009 Palma de Mallorca, Baleares, España
(740)- Ruíz Sotolongo, María Lourdes, CU

- (210)-** 2007-0277
(220)- 2007.06.12
(510)- Educación; formación; esparcimiento; actividades deportivas y culturales.
(511)- 41
(531)- 25.03.07;27.05.17
(540)-



- (561)-** MOVIMIENTO CARTOON
(730)- THE CARTOON NETWORK, INC., domiciliada en 1050 Techwood Drive, NW Atlanta, Georgia 30318, Estados Unidos de América
(740)- Ruíz Sotolongo, María Lourdes, CU

- (210)-** 2007-0278
(220)- 2007.06.12
(510)- Aparatos de alumbrado.
(511)- 11
(531)- 03.13.04;27.05.17
(540)-



- (561)- TASHIBRA
(730)- ALS ADMINISTRADORA DE BENS LTDA., domiciliada en Rua João Pessoa, 3044 89036-004-Blumenau/SC, Brasil
(740)- Rodríguez Sarraff, Annia Susana, CU

- (210)- 2007-0279
(220)- 2007.06.12
(510)- Productos agrícolas, hortícolas, forestales y granos, no comprendidos en otras clases; animales vivos; frutas y legumbres frescas; semillas, plantas y flores naturales; alimentos para los animales; malta.

- (511)- 31
(531)- 26.01.15;27.05.17
(540)-



- (561)- NICOVITA
(730)- ALICORP. S.A., domiciliada en Jr. Chinchón No. 980, primer piso, San Isidro, Lima, Perú
(740)- Ruíz Sotolongo, María Lourdes, CU

- (210)- 2007-0280
(220)- 2007.06.12
(510)- Legumbres y patatas, frutas y setas en conserva, congeladas, secas o cocidas, carne, aves de corral, caza, pescado y productos alimenticios provenientes del mar, todos estos productos también bajo la forma de extractos, de sopas, de gelatinas, de pastas para untar, de conservas, de platos cocinados, congelados o deshidratados; confituras; huevos, leche, crema de leche, mantequilla, queso, y otras preparaciones hechas a partir de leche, sustitutos de leche; bebidas a base de leche; sucedáneos de alimentos lácteos; postres hechos a partir de leche o de crema de leche; yogur, leche de soya (sucedáneos de la leche), otras preparaciones a partir de soya; aceites y grasas comestibles; preparaciones proteínicas para la alimentación; sustitutos de crema para el café y/o el té; productos de salchichonería, mantequilla de maní, sopas, concentrados de sopas, caldos, cubitos para hacer caldos, consomés.

- (511)- 29
(510)- Café, extractos de café, preparaciones y bebidas hechas a base de café; café helado; sustitutos del café, extractos de sustitutos del café, preparaciones y

bebidas hechas a base de sustitutos del café; chicoria; té, extractos de té, preparaciones y bebidas hechas a partir de té; té helado; preparaciones hechas a base de malta; cacao y preparaciones y bebidas hechas a partir de cacao; chocolate, productos de chocolate, preparaciones y bebidas hechas a base de chocolate; confitería, golosinas, caramelos; azúcar; goma de mascar; edulcorantes naturales; productos de panadería, pan, levadura, artículos de pastelería; bizcochos, tartas, galletas, barquillos, postres, budines; helados comestibles, helados comestibles a partir de agua, sorbetes, confitería helada, tartas heladas, cremas heladas, postres helados, yogur helados; productos para la preparación de helados comestibles y/o helados comestibles a partir de agua y/o sorbetes y/o confitería helada y/o tartas heladas y/o cremas heladas y/o postres helados y/o yogur helados; miel y sustitutos de la miel; cereales para el desayuno, hojuelas de maíz, barras de cereal, cereales listos para comer; preparaciones de cereales; arroz, pastas alimenticias, tallarines; productos alimenticios hechos a partir de arroz, de harina o de cereales, también bajo la forma de platos cocinados; pizzas; sándwich; mezclas de pastas alimenticias y polvos para pasteles; salsas; salsa de soya; ketchup; productos para aromatizar o sazonar los alimentos, especias comestibles, condimentos, salsa para ensalada, mayonesa; mostaza; vinagre.

- (511)- 30
(561)- LA LECHERA
(730)- SOCIÉTÉ DES PRODUITS NESTLÉ S.A., domiciliada en CH-1800 Vevey, Suiza
(740)- Ruíz Sotolongo, María Lourdes, CU

- (210)- 2007-0281
(220)- 2007.06.12
(510)- Colores, barnices, lacas, esmaltes de uso general (doméstico e industrial), preservativos contra la herrumbre, materias tintóreas.

- (511)- 02
(531)- 27.05.10
(540)-

- (561)- FERROMÁS
(730)- EMPRESA PINTURAS VITRAL, domiciliada en calle 39 número 4410 entre 44 y 46, Playa, Ciudad de La Habana, República de Cuba
(740)- Sampedro Rodríguez, Bruno, CU

- (210)-** 2007-0282
(220)- 2007.06.12
(510)- Colores, barnices, lacas, esmaltes de uso general (doméstico e industrial), preservativos contra la herrumbre, materias tintóreas.
(511)- 02
(561)- MAXCROM
(730)- EMPRESA PINTURAS VITRAL, domiciliada en calle 39 número 4410 entre 44 y 46, Playa, Ciudad de La Habana, República de Cuba
(740)- Sampedro Rodríguez, Bruno, CU

- (210)-** 2007-0283
(220)- 2007.06.12
(510)- Colores, barnices, lacas, esmaltes de uso general (doméstico e industrial), preservativos contra la herrumbre, materias tintóreas.
(511)- 02
(531)- 27.05.10
(540)-

DURAMÁS

- (561)-** DURAMÁS
(730)- EMPRESA PINTURAS VITRAL, domiciliada en calle 39 número 4410 entre 44 y 46, Playa, Ciudad de La Habana, República de Cuba
(740)- Sampedro Rodríguez, Bruno, CU

- (210)-** 2007-0284
(220)- 2007.06.12
(510)- Colores, barnices, lacas, esmaltes de uso general (doméstico e industrial), preservativos contra la herrumbre, materias tintóreas.
(511)- 02
(561)- DURACRIL
(730)- EMPRESA PINTURAS VITRAL, domiciliada en calle 39 número 4410 entre 44 y 46, Playa, Ciudad de La Habana, República de Cuba
(740)- Sampedro Rodríguez, Bruno, CU

- (210)-** 2007-0285
(220)- 2007.06.12
(510)- Colores, barnices, lacas, esmaltes de uso general (doméstico e industrial), preservativos contra la herrumbre, materias tintóreas.
(511)- 02
(531)- 27.05.10
(540)-

AutoMÁS

- (561)-** AUTOMÁS
(730)- EMPRESA PINTURAS VITRAL, domiciliada en calle 39 número 4410 entre 44 y 46, Playa, Ciudad de La Habana, República de Cuba
(740)- Sampedro Rodríguez, Bruno, CU

- (210)-** 2007-0286
(220)- 2007.06.12
(510)- Colores, barnices, lacas, esmaltes de uso general (doméstico e industrial), preservativos contra la herrumbre, materias tintóreas.
(511)- 02
(561)- OLYMPIA
(730)- EMPRESA PINTURAS VITRAL, domiciliada en calle 39 número 4410 entre 44 y 46, Playa, Ciudad de La Habana, República de Cuba
(740)- Sampedro Rodríguez, Bruno, CU

- (210)-** 2007-0287
(220)- 2007.06.12
(510)- Colores, barnices, lacas, esmaltes de uso general (doméstico e industrial), preservativos contra la herrumbre, materias tintóreas.
(511)- 02
(561)- ACRILEC
(730)- EMPRESA PINTURAS VITRAL, domiciliada en calle 39 número 4410 entre 44 y 46, Playa, Ciudad de La Habana, República de Cuba
(740)- Sampedro Rodríguez, Bruno,

- (210)-** 2007-0288
(220)- 2007.06.12
(510)- Colores, barnices, lacas, esmaltes de uso general (doméstico e industrial), preservativos contra la herrumbre, materias tintóreas.
(511)- 02
(561)- ALQUIDEC
(730)- EMPRESA PINTURAS VITRAL, domiciliada en calle 39 número 4410 entre 44 y 46, Playa, Ciudad de La Habana, República de Cuba
(740)- Sampedro Rodríguez, Bruno, CU

- (210)-** 2007-0289
(220)- 2007.06.12
(510)- Colores, barnices, lacas, esmaltes de uso general (doméstico e industrial), preservativos contra la herrumbre, materias tintóreas.

(511)- 02
(561)- AUTOLUX
(730)- EMPRESA PINTURAS VITRAL, domiciliada en calle 39 número 4410 entre 44 y 46, Playa, Ciudad de La Habana, República de Cuba

(740)- Sampedro Rodríguez, Bruno, CU

(210)- 2007-0290
(220)- 2007.06.12
(510)- Colores, barnices, lacas, esmaltes de uso general (doméstico e industrial), preservativos contra la herrumbre, materias tintóreas.

(511)- 02
(561)- SUPERVINILEX
(730)- EMPRESA PINTURAS VITRAL, domiciliada en calle 39 número 4410 entre 44 y 46, Playa, Ciudad de La Habana, República de Cuba

(740)- Sampedro Rodríguez, Bruno, CU

(210)- 2007-0291
(220)- 2007.06.12
(510)- Colores, barnices, lacas, esmaltes de uso general (doméstico e industrial), preservativos contra la herrumbre, materias tintóreas.

(511)- 02
(531)- 27.05.10
(540)-



(561)- VINIMAS
(730)- EMPRESA PINTURAS VITRAL, domiciliada en calle 39 número 4410 entre 44 y 46, Playa, Ciudad de La Habana, República de Cuba

(740)- Sampedro Rodríguez, Bruno, CU

(210)- 2007-0292
(220)- 2007.06.12
(510)- Colores, barnices, lacas, esmaltes de uso general (doméstico e industrial), preservativos contra la herrumbre, materias tintóreas.

(511)- 02
(561)- VITACRIL
(730)- EMPRESA PINTURAS VITRAL, domiciliada en calle 39 número 4410 entre 44 y 46, Playa, Ciudad de La Habana, República de Cuba

(740)- Sampedro Rodríguez, Bruno, CU

(210)- 2007-0293
(220)- 2007.06.12
(510)- Colores, barnices, lacas, esmaltes de uso general (doméstico e industrial), preservativos contra la herrumbre, materias tintóreas.

(511)- 02
(561)- DURACROM.
(730)- EMPRESA PINTURAS VITRAL, domiciliada en calle 39 número 4410 entre 44 y 46, Playa, Ciudad de La Habana, República de Cuba

(740)- Sampedro Rodríguez, Bruno, CU

(210)- 2007-0294
(220)- 2007.06.12
(510)- Refrescos, principalmente refrescos carbonatados y siropes para hacer refrescos.

(511)- 32
(531)- 26.01.14;26.01.18
(540)-



(561)- IRONBEER
(730)- U.S. SOFT DRINKS INDUSTRIES, INC., domiciliada en 8467 Northwest 54th St. Miami, Florida 33166, Estados Unidos de América

(740)- Ruíz Sotolongo, María Lourdes, CU

(210)- 2007-0296
(220)- 2007.06.14
(510)- Gestión de negocios comerciales, administración comercial.

(511)- 35
(510)- Servicios de esparcimiento, actividades deportivas y culturales.

(511)- 41
(510)- Servicios prestados procurando el alojamiento, el albergue y el hospedaje en hoteles, pensiones, campamentos turísticos, granjas pensión (casas de labranza para turistas); los servicios prestados por establecimientos que se encargan de procurar alimentos o bebidas preparados para el consumo, tales servicios pueden ser prestados por restaurantes de autoservicio, cantinas.

(511)- 43
(561)- HOTEL ISLAZULMAR DEL SUR
(730)- CADENA DE TURISMO ISLAZUL S.A., domiciliada en calle 19 número 710, entre Paseo y A, Vedado, Plaza de La

Revolución, Ciudad de La Habana, República de Cuba
(740)- D'Alvare Vázquez, Dánice de la Caridad, CU

(210)- 2007-0297
(220)- 2007.06.14
(510)- Gestión de negocios comerciales, administración comercial.

(511)- 35
(510)- Servicios de esparcimiento, actividades deportivas y culturales.

(511)- 41
(510)- Servicios prestados procurando el alojamiento, el albergue y el hospedaje en hoteles, pensiones, campamentos turísticos, granjas pensión (casas de labranza para turistas); los servicios prestados por establecimientos que se encargan de procurar alimentos o bebidas preparados para el consumo, tales servicios pueden ser prestados por restaurantes de autoservicio, cantinas.

(511)- 43
(561)- HOTEL ISLAZUL LAS AMÉRICAS
(730)- CADENA DE TURISMO ISLAZUL S.A., domiciliada en calle 19 número 710, entre Paseo y A, Vedado, Plaza de La Revolución, Ciudad de La Habana, República de Cuba

(740)- D'Alvare Vázquez, Dánice de la Caridad, CU

(511)- 43
(561)- HOTEL ISLAZUL LAS AMÉRICAS
(730)- CADENA DE TURISMO ISLAZUL S.A., domiciliada en calle 19 número 710, entre Paseo y A, Vedado, Plaza de La Revolución, Ciudad de La Habana, República de Cuba

(740)- D'Alvare Vázquez, Dánice de la Caridad, CU

(210)- 2007-0298
(220)- 2007.06.14
(510)- Gestión de negocios comerciales, administración comercial.

(511)- 35
(510)- Servicios de esparcimiento, actividades deportivas y culturales.

(511)- 41
(510)- Servicios prestados procurando el alojamiento, el albergue y el hospedaje en hoteles, pensiones, campamentos turísticos, granjas pensión (casas de labranza para turistas); los servicios prestados por establecimientos que se encargan de procurar alimentos o bebidas preparados para el consumo, tales servicios pueden ser prestados por restaurantes de autoservicio, cantinas.

(511)- 43
(561)- HOTEL ISLAZUL CARIBBEAN
(730)- CADENA DE TURISMO ISLAZUL S.A. domiciliada en calle 19 número 710, entre Paseo y A, Vedado, Plaza de La Revolución, Ciudad de La Habana, República de Cuba

(740)- D'Alvare Vázquez, Dánice de la Caridad, CU

(511)- 43
(561)- HOTEL ISLAZUL CARIBBEAN
(730)- CADENA DE TURISMO ISLAZUL S.A. domiciliada en calle 19 número 710, entre Paseo y A, Vedado, Plaza de La Revolución, Ciudad de La Habana, República de Cuba

(740)- D'Alvare Vázquez, Dánice de la Caridad, CU

(210)- 2007-0299

(220)- 2007.06.14

(510)- Gestión de negocios comerciales, administración comercial.

(511)- 35

(510)- Servicios de esparcimiento, actividades deportivas y culturales.

(511)- 41

(510)- Servicios prestados procurando el alojamiento, el albergue y el hospedaje en hoteles, pensiones, campamentos turísticos, granjas pensión (casas de labranza para turistas); los servicios prestados por establecimientos que se encargan de procurar alimentos o bebidas preparados para el consumo, tales servicios pueden ser prestados por restaurantes de autoservicio, cantinas.

(511)- 43

(561)- HOTEL ISLAZUL LIDO

(730)- CADENA DE TURISMO ISLAZUL S.A., domiciliada en calle 19 número 710, entre Paseo y A, Vedado, Plaza de La Revolución, Ciudad de La Habana, República de Cuba

(740)- D'Alvare Vázquez, Dánice de la Caridad, CU

(210)- 2007-0300

(220)- 2007.06.15

(510)- Calzado.

(511)- 25

(531)- 03.13.01;27.05.02

(540)-



(561)- CAPULLITO

(730)- EMPRESA DE CALZADO CIUDAD HABANA, domiciliada en Manglar número 450 entre Árbol Seco y Subirana, Centro Habana, Ciudad de La Habana, República de Cuba

(740)- Torres Fernández, Dayma, CU

(210)- 2007-0301

(220)- 2007.06.15

(510)- Calzado.

(511)- 25

(531)- 26.04.18

(540)-



(561)- D' GALA

(730)- EMPRESA DE CALZADO CIUDAD

HABANA, domiciliada en Manglar número 450 entre Árbol Seco y Subirana, Centro Habana, Ciudad de La Habana, República de Cuba

(740)- Torres Fernández, Dayma, CU

(210)- 2007-0302
(220)- 2007.06.15
(510)- Calzado.
(511)- 25
(531)- 26.04.18;27.05.17
(540)-



(561)- RAMPA
(730)- EMPRESA DE CALZADO CIUDAD HABANA, domiciliada en Manglar número 450 entre Árbol Seco y Subirana, Centro Habana, Ciudad de La Habana, República de Cuba
(740)- Torres Fernández, Dayma, CU

(210)- 2007-0303
(220)- 2007.06.15
(510)- Calzado.
(511)- 25
(531)- 27.05.17
(540)-



(561)- KAROL
(730)- EMPRESA DE CALZADO CIUDAD HABANA, domiciliada en Manglar número 450 entre Árbol Seco y Subirana, Centro Habana, Ciudad de La Habana, República de Cuba
(740)- Torres Fernández, Dayma, CU

(210)- 2007-0304
(220)- 2007.06.18
(510)- Productos farmacéuticos.
(511)- 05
(561)- GASTRIGEL " N "
(730)- LABORATORIOS RIGAR, S.A., domiciliada en Ave. Frangipani No. 23 apartado 0816-03283 Panamá 5, Panamá
(740)- León Villaverde, Haliveth, CU

(210)- 2007-0305
(220)- 2007.06.18
(510)- Servicios de alojamiento, de restaurantes y cafeterías.
(511)- 43
(531)- 26.01.18
(540)-



(561)- HOTELES E
(730)- CUBANACÁN, S.A., CORPORACIÓN DE TURISMO Y COMERCIO INTERNACIONAL COMERCIANDO COMO GRUPO CUBANACÁN, domiciliada en calle 23 número 156 entre N y O, Vedado, Plaza de La Revolución, Ciudad de La Habana, República de Cuba
(740)- García Monroy, Rebeca, CU

(210)- 2007-0306
(220)- 2007.06.18
(510)- Todo tipo de medicamentos para el ser humano.
(511)- 05
(561)- BIDROSTAT
(730)- LABORATORIOS BAGÓ S.A., domiciliada en 5ª avenida número 2202 entre 22 y 24. Miramar, Playa, Ciudad de La Habana, República de Cuba
(740)- García Monroy, Rebeca, CU

(210)- 2007-0307
(220)- 2007.06.18
(510)- Todo tipo de medicamentos para el ser humano.
(511)- 05
(561)- FLUTRAX
(730)- LABORATORIOS BAGÓ S.A., domiciliada en 5ª avenida número 2202 entre 22 y 24. Miramar, Playa, Ciudad de La Habana, República de Cuba
(740)- García Monroy, Rebeca, CU

(210)- 2007-0308
(220)- 2007.06.19
(510)- Preparaciones para blanquear, preparaciones para limpiar, pulir, desengrasar y raspar.
(511)- 03

- (510)**- Productos farmacéuticos, veterinarios e higiénicos para la medicina, desinfectantes; preparaciones para destruir las malas hierbas, fungicidas, herbicidas y productos para la destrucción de animales dañinos.
- (511)**- 05
- (561)**- FORT 3
- (730)**- ALINTER, S.A., domiciliada en San José, Costa Rica, Curridabat, exactamente de la BMW cien metros al Este y ciento cincuenta al Norte, Costa Rica
- (740)**- Santana Calderín, María Amparo, CU

- (210)**- 2007-0309
- (220)**- 2007.06.19
- (510)**- Preparaciones para blanquear, preparaciones para limpiar, pulir, desengrasar y raspar.
- (511)**- 03
- (510)**- Productos farmacéuticos, veterinarios e higiénicos para la medicina, desinfectantes; preparaciones para destruir las malas hierbas, fungicidas, herbicidas y productos para la destrucción de animales dañinos.
- (511)**- 05
- (561)**- ORIX
- (730)**- ALINTER, S.A., domiciliada en Curridabat exactamente de la BMW cien metros al Este y ciento cincuenta al Norte, Costa Rica
- (740)**- Santana Calderín, María Amparo, CU

- (210)**- 2007-0310
- (220)**- 2007.06.19
- (510)**- Vestidos, calzados, sombrerería.
- (511)**- 25
- (561)**- BOSSINI
- (730)**- BURLING LIMITED, domiciliada en P.O.Box 71 Craigmuir Chambers, Road Town, Tortola, Islas Vírgenes Británicas
- (740)**- Santana Calderín, María Amparo, CU

- (210)**- 2007-0311
- (220)**- 2007.06.19
- (510)**- Para distinguir pan y dulces de harina.
- (511)**- 30
- (531)**- 24.15.02;26.11.09
- (540)**-
- 
- (561)**- ORIO
- (730)**- CAMILO OLIVERA SANCHEZ, domiciliada en edificio MININT, apartamento 19 entre Oquendo y Callejón del Salado, Santa Clara, Villa Clara, República de Cuba
- (740)**- Gálvez Fernández, Dania Teresita, CU

- (210)**- 2007-0314
- (220)**- 2007.06.21
- (510)**- CD, software.
- (511)**- 09
- (510)**- Vestidos, calzado y sombrerería.
- (511)**- 25
- (510)**- Café.
- (511)**- 30
- (561)**- TIZÓN MONTAÑEZ
- (730)-(740)**- CASTOR MIGUEL DE MOYA VIERAS / ANA GLORIA PRADO RODRÍGUEZ, domiciliada en avenida 1ra. número 15013, Baracoa, Bauta, La Habana, República de Cuba

- (210)**- 2007-0319
- (220)**- 2007.06.25
- (510)**- Actividades culturales y recreativas
- (511)**- 41
- (561)**- CAFÉ CON TE
- (730)-(740)**- JESÚS SERRANO FERNÁNDEZ, domiciliada en Virtudes número 654 entre Gervasio y Belascoain, Centro Habana, Ciudad de La Habana, República de Cuba

- (210)**- 2007-0321
- (220)**- 2007.06.26
- (510)**- Paneles para aislamiento acústico y paneles de dos caras para aislamiento acústico.
- (511)**- 17
- (510)**- Elementos de construcción (no metálicos), principalmente losas, piedras y vigas de construcción, estructuras de construcción de concreto, concreto ligero, madera y otros materiales de construcción ligeros.
- (511)**- 19
- (561)**- DURISOL
- (730)**- DURISOL INTERNATIONAL CORP., domiciliada en 67 Frid Street, Hamilton, Ontario L8E 2M4, Canadá
- (740)**- Ruíz Sotolongo, María Lourdes, CU

- (210)**- 2007-0322
- (220)**- 2007.06.27

(510)- Catálogos, papel, cartón, fotografía, papelería, material para artistas, pinceles.

(511)- 16

(510)- Comercialización de obras de artes visuales tales como: pintura, grabado, escultura, dibujo, fotografía, instalaciones, cerámica, diseño gráfico, diseño ambiental.

(511)- 35

(510)- Servicio de serigrafía, enmarcado de obras de arte.

(511)- 40

(531)- 27.05.01

(540)-



(561)- ANDARES

(730)- EMPRESA DE GALERÍAS DE ARTE, GÉNESIS, domiciliada en Muralla número 107 esquina San Ignacio, La Habana Vieja, Ciudad de La Habana, República de Cuba

(740)- Maury Hernández, Marlennys, CU

(210)- 2007-0324

(220)- 2007.06.28

(510)- Bebidas no alcohólicas.

(511)- 32

(561)- 3C

(730)- UNIÓN DE BEBIDAS Y REFRESCOS, domiciliada en carretera La Polar y Línea del ferrocarril, Cerro, Ciudad de La Habana, República de Cuba

(740)- Avello Pereiro, Yandy, CU

(210)- 2007-0325

(220)- 2007.06.28

(510)- Para distinguir blanqueadores.

(511)- 03

(561)- CLOROMAX

(730)- INDUSTRIAS ALEN, S.A. DE C.V., domiciliada en Blv. Díaz Ordaz, No.1000, Colonia Los Treviño 66350 Santa Catarina, Nuevo León, México

(740)- Gálvez Fernández, Dania Teresita, CU

(210)- 2007-0329

(220)- 2007.07.02

(510)- Productos farmacéuticos y veterinarios; productos higiénicos para la medicina; sustancias dietéticas para uso médico, alimentos para bebés; material para empastar los dientes y para moldes dentales; desinfectantes.

(511)- 05

(561)- ZATIUM

(730)- MERCK KGAA, domiciliada en Frankfurter Strasse 250, D-64293 Darmstadt, Alemania

(740)- Ruíz Sotolongo, María Lourdes, CU

(210)- 2007-0331

(220)- 2007.07.02

(510)- Aparatos e instrumentos científicos, náuticos, geodésicos, fotográficos, cinematográficos, ópticos, de pesar, de medida, de señalización, de control (inspección) de socorro (salvamento) y de enseñanza; aparatos e instrumentos para la conducción, distribución, transformación, acumulación, regulación o control de la electricidad; aparatos para el registro, transmisión, reproducción del sonido o imágenes; soportes de registros magnéticos, discos acústicos; distribuidores automáticos y mecanismos para aparatos de previo pago; cajas registradoras, máquinas calculadoras, equipos para el tratamiento de la información y ordenadores, extintores.

(511)- 09

(561)- LA PC QUE YO QUIERO

(730)- INTCOMEX DE LAS AMERICAS, S.A., domiciliada en calle Ricardo Arias, edificio Proconsa 2, oficina no. 9-D, Ciudad de Panamá, Provincia de Panamá, Panamá

(740)- Ruíz Sotolongo, María Lourdes, CU

(210)- 2007-0332

(220)- 2007.07.02

(510)- Aparatos e instrumentos científicos, náuticos, geodésicos, fotográficos, cinematográficos, ópticos, de pesar, de medida, de señalización, de control (inspección) de socorro (salvamento) y de enseñanza; aparatos e instrumentos para la conducción, distribución, transformación, acumulación, regulación o control de la electricidad; aparatos para el registro, transmisión, reproducción del sonido o imágenes; soportes de registros magnéticos, discos acústicos; distribuidores automáticos y mecanismos para aparatos de previo pago; cajas registradoras, máquinas calculadoras, equipos para el tratamiento de la información y ordenadores, extintores.

(511)- 09

(561)- INSTANT POWER

(730)- INTCOMEX DE LAS AMERICAS, S.A., domiciliada en calle Ricardo Arias, edificio Proconsa 2, oficina No. 9-D, Ciudad de Panamá, Provincia de Panamá, Panamá

(740)- Ruíz Sotolongo, María Lourdes, CU

- (210)-** 2007-0333
(220)- 2007.07.02
(510)- Aparatos e instrumentos científicos, náuticos, geodésicos, fotográficos, cinematográficos, ópticos, de pesar, de medida, de señalización, de control (inspección) de socorro (salvamento) y de enseñanza; aparatos e instrumentos para la conducción, distribución, transformación, acumulación, regulación o control de la electricidad; aparatos para el registro, transmisión, reproducción del sonido o imágenes; soportes de registros magnéticos, discos acústicos; distribuidores automáticos y mecanismos para aparatos de previo pago; cajas registradoras, máquinas calculadoras, equipos para el tratamiento de la información y ordenadores, extintores.
- (511)-** 09
(561)- MENTHOR
(730)- INTCOMEX DE LAS AMERICAS, S.A., domiciliada en calle Ricardo Arias, edificio Proconsa 2, oficina No. 9-D, Ciudad de Panamá, Provincia de Panamá, Panamá
- (740)-** Ruíz Sotolongo, María Lourdes, CU

- (210)-** 2007-0334
(220)- 2007.07.02
(510)- Aparatos e instrumentos científicos, náuticos, geodésicos, fotográficos, cinematográficos, ópticos, de pesar, de medida, de señalización, de control (inspección) de socorro (salvamento) y de enseñanza; aparatos e instrumentos para la conducción, distribución, transformación, acumulación, regulación o control de la electricidad; aparatos para el registro, transmisión, reproducción del sonido o imágenes; soportes de registros magnéticos, discos acústicos; distribuidores automáticos y mecanismos para aparatos de previo pago; cajas registradoras, máquinas calculadoras, equipos para el tratamiento de la información y ordenadores, extintores.
- (511)-** 09
(561)- PRIMUS
(730)- INTCOMEX DE LAS AMERICAS, S.A., domiciliada en calle Ricardo Arias, edificio Proconsa 2, oficina No. 9-D, Ciudad de Panamá, Provincia de Panamá, Panamá
- (740)-** Ruíz Sotolongo, María Lourdes, CU

- (210)-** 2007-0335
(220)- 2007.07.02
(510)- Aparatos e instrumentos científicos, náuticos, geodésicos, fotográficos, cinematográficos, ópticos, de pesar, de medida, de señalización, de control (inspección) de socorro (salvamento) y de enseñanza; aparatos e instrumentos para la conducción, distribución, transformación, acumulación, regulación o control de la electricidad; aparatos para el registro, transmisión, reproducción del sonido o imágenes; soportes de registros magnéticos, discos acústicos; distribuidores automáticos y mecanismos para aparatos de previo pago; cajas registradoras, máquinas calculadoras, equipos para el tratamiento de la información y ordenadores, extintores.
- (511)-** 09
(561)- ENDEAVOR
(730)- INTCOMEX DE LAS AMERICAS, S.A., domiciliada en calle Ricardo Arias, edificio Proconsa 2, oficina No. 9-D, Ciudad de Panamá, Provincia de Panamá, Panamá
- (740)-** Ruíz Sotolongo, María Lourdes, CU

- (210)-** 2007-0336
(220)- 2007.07.02
(510)- Aparatos e instrumentos científicos, náuticos, geodésicos, fotográficos, cinematográficos, ópticos, de pesar, de medida, de señalización, de control (inspección) de socorro (salvamento) y de enseñanza; aparatos e instrumentos para la conducción, distribución, transformación, acumulación, regulación o control de la electricidad; aparatos para el registro, transmisión, reproducción del sonido o imágenes; soportes de registros magnéticos, discos acústicos; distribuidores automáticos y mecanismos para aparatos de previo pago; cajas registradoras, máquinas calculadoras, equipos para el tratamiento de la información y ordenadores, extintores.
- (511)-** 09
(561)- LINETECH
(730)- INTCOMEX DE LAS AMERICAS, S.A., domiciliada en calle Ricardo Arias, edificio Proconsa 2, oficina No. 9-D, Ciudad de Panamá, Provincia de Panamá, Panamá
- (740)-** Ruíz Sotolongo, María Lourdes, CU

- (210)-** 2007-0337
(220)- 2007.07.02
(510)- Aparatos e instrumentos científicos, náuticos, geodésicos, fotográficos, cinematográficos, ópticos, de pesar, de medida, de señalización, de control (inspección) de socorro (salvamento) y de enseñanza; aparatos e instrumentos para la conducción, distribución, transformación, acumulación, regulación o control de la electricidad; aparatos para el registro, transmisión, reproducción del sonido o imágenes; soportes de registros magnéticos, discos acústicos; distribuidores automáticos y mecanismos para aparatos de previo pago; cajas registradoras, máquinas calculadoras, equipos para el tratamiento de la información y ordenadores, extintores.

de la electricidad; aparatos para el registro, transmisión, reproducción del sonido o imágenes; soportes de registros magnéticos, discos acústicos; distribuidores automáticos y mecanismos para aparatos de previo pago; cajas registradoras, máquinas calculadoras, equipos para el tratamiento de la información y ordenadores, extintores.

(511)- 09

(561)- OBERTURE

(730)- INTCOMEX DE LAS AMERICAS, S.A., domiciliada en calle Ricardo Arias, edificio Proconsa 2, oficina No. 9-D, Ciudad de Panamá, Provincia de Panamá, Panamá

(740)- Ruíz Sotolongo, María Lourdes, CU

(210)- 2007-0338

(220)- 2007.07.02

(510)- Aparatos e instrumentos científicos, náuticos, geodésicos, fotográficos, cinematográficos, ópticos, de pesar, de medida, de señalización, de control (inspección) de socorro (salvamento) y de enseñanza; aparatos e instrumentos para la conducción, distribución, transformación, acumulación, regulación o control de la electricidad; aparatos para el registro, transmisión, reproducción del sonido o imágenes; soportes de registros magnéticos, discos acústicos; distribuidores automáticos y mecanismos para aparatos de previo pago; cajas registradoras, máquinas calculadoras, equipos para el tratamiento de la información y ordenadores, extintores.

(511)- 09

(561)- EZZENS

(730)- INTCOMEX DE LAS AMERICAS, S.A., domiciliada en calle Ricardo Arias, edificio Proconsa 2, oficina No. 9-D, Ciudad de Panamá, Provincia de Panamá, Panamá

(740)- Ruíz Sotolongo, María Lourdes, CU

(210)- 2007-0340

(220)- 2007.07.03

(310)- 77074958

(320)- 2007.01.03

(330)- US

(510)- Servicios de apartamentos, casas y condominios, principalmente, promoción de intereses de arrendatarios y propietarios que residen en unacomunidad.

(511)- 35

(510)- Servicios de arrendamiento y renta de apartamentos, casas y condominios; servicios de corredores de bienes inmuebles para apartamentos, casas y

condominios, principalmente, cotizaciones, arrendamiento, financiamiento y administración comercial y propiedades residenciales y hoteleras; adquisición de bienes inmuebles, administración, corretaje y valoración y servicios de consulta.

(511)- 36

(510)- Servicios de desarrollo de bienes inmuebles y construcción de propiedades comerciales, residenciales y propiedades hoteleras

(511)- 37

(510)- Servicios gimnasio, principalmente, instrucción y equipamiento en el campo de los ejercicios físicos; servicios de entretenimiento, principalmente, proporcionar conciertos de música en vivo, música por animadores de un programa de discos (disk jockeys), actuaciones en vivo de bandas musicales, presentaciones personales de animadores profesionales, actuaciones de orquestas y bailables; exhibiciones de arte, reservaciones de boleta para funciones y otros acontecimientos de entretenimiento; reservación de salas de entretenimiento; servicios de casino y juegos; servicios de gimnasio y centros de deportes.

(511)- 41

(510)- Servicios de centros turísticos, particularmente servicios de alojamiento de hoteles y de centros turísticos; centros de turismo hotelero, servicios de condominio y de alojamiento cooperativo, particularmente, aquellas que comprenden instalaciones para ejercicios, reuniones de negocios y actividades recreativas; servicios de restaurante, bar y coctelería; restaurante de cancha y comida para llevar; servicios de café y cafetería; servicios de abastecimiento de comidas (catering); instalaciones para exhibiciones; servicios de agencias de reservaciones, principalmente, reservaciones e inscripciones para hospedaje temporal.

(511)- 43

(510)- Servicios de salones de belleza y balnearios (spa), particularmente servicios de cuidado del cuerpo y cosméticos.

(511)- 44

(510)- Servicios de conserje para otros que comprenden hacer arreglos y reservaciones personales solicitados y proporcionar información específica al cliente para satisfacer las necesidades particulares conjuntamente en un centro turístico hotelero y ambiente de condominio

(511)- 45

(561)- CIPRIANI OCEAN RESORT AND CLUB RESIDENCES

(730)- CIPRIANI GROUP, INC., domiciliada en 110 East 42nd Street, New York, NY 10017, Estados Unidos de América

- (740)-** Ruíz Sotolongo, María Lourdes, CU

- (210)-** 2007-0345
(220)- 2007.07.05
(510)- Servicios de difusión, servicios de difusión por Internet (Webcasting); servicios de comunicación electrónica; transmisión de información, texto, código, mensajes, datos y contenido vía Internet y otros procesadores y conexiones, redes inalámbricas y redes móviles; proveer conferencias en línea, salas de conversación a través de Internet, diarios, blog (diario en línea), y listas de servidores para el acceso y transmisión de mensajes, comentarios y contenido multimedia entre usuarios.
- (511)-** 38
(510)- Servicios de entretenimiento; servicios educacionales; proveer un portal; para compartir video con propósito de entretenimiento y educación; servicios de video digital, audio y de publicación de multimedia.
- (511)-** 41
(510)- Servicios relacionados con computadoras; servicios relacionados con Internet tales como un portal para compartir video, con links y acceso a pagina web de terceras personas mundialmente, proveer el uso temporal de programas de computadoras no descargable desde disco; alojamiento de sitios informáticos en línea para otros; servicios de un proveedor de servicios de aplicaciones (ASP); servicios técnicos de apoyo para computadoras, hardware de computadoras, redes de computadora, sistemas de software y computadoras; servicios de concesión de licencias de propiedad intelectual.
- (511)-** 42
(561)- YOUTUBE
(730)- GOOGLE INC., domiciliada en 1600 Amphitheatre Parkway Mountain View, CA 94043, Estados Unidos de América
- (740)-** Ruíz Sotolongo, María Lourdes, CU

- (210)-** 2007-0347
(220)- 2007.07.09
(510)- Tabaco, a saber puros, cigarros, cigarrillos, tabaco para pipas, tabaco para marcar, tabaco en polvo {rapé}, cigarros que contengan sustitutos de tabaco, no para uso médico; artículos para fumadores, a saber papel para cigarros y papel adsorbente para pipas, filtros para cigarros, botes para tabaco, no de metales preciosos, estuches para cigarros, no de metales preciosos, cenice-
ros para fumadores, no de metales preciosos, sus aleaciones o chapeados; pipas, aparatos de bolsillo para enrollar cigarros, encendedores para fumadores, cerillos.
- (511)-** 34
(561)- LARK
(730)- PHILIP MORRIS PRODUCTS, S.A., domiciliada en Quai Jeanrenaud 3, 2000 Neuchâtel, Suiza
- (740)-** Santana Calderín, María Amparo, CU

- (210)-** 2007-0348
(220)- 2007.07.09
(510)- Preparaciones farmacéuticas y veterinarias; preparaciones sanitarias para uso médico; alimentos dietéticos y sustancias para uso médico y clínico; alimentos y sustancias alimenticias para bebés, niños y enfermos; alimentos y sustancias alimenticias para mujeres que amamantan; suplementos dietéticos y nutricionales; preparaciones vitamínicas, suplementos minerales; confitería medicada.
- (511)-** 05
(510)- Legumbres y patatas, frutas y setas en conserva, congeladas, secas o cocidas, carne, aves de corral, caza, pescado y productos alimenticios provenientes del mar, todos estos productos también bajo la forma de extractos, de sopas, de gelatinas, de pastas para untar, de conservas, de platos cocinados, congelados o deshidratados; confituras; huevos, leche, crema de leche, mantequilla, queso, y otras preparaciones hechas a partir de leche, sustituidos de leche; bebidas a base de leche; sucedáneos de alimentos lácteos; postres hechos a partir de leche o de crema de leche; yogur, leche de soya (sucedáneos de la leche), otras preparaciones a partir de soya; aceites y grasas comestibles; preparaciones proteínitas para la alimentación; sustitutos de crema para el café y/o el té; productos de salchichonería, mantequilla de maní, sopas, concentrados de sopas, caldos, cubitos para hacer caldos, consomés.
- (511)-** 29
(510)- Cervezas; agua sin gas, agua efervescente o agua carbonatada, agua tratada para el consumo humano, agua de manantial, agua mineral, agua saborizada; bebidas hechas a base de fruta o con sabor a fruta, jugos de frutas o vegetales, néctares, limonadas, sodas y otras bebidas no alcohólicas; jarabes, extractos y esencias y otras preparaciones para hacer bebidas no alcohólicas (excepto aceites esenciales); bebidas lácteas fermentadas; bebidas hechas a

- base de soya; bebidas hechas a base de malta; bebidas isotónicas.
- (511)-** 32
(561)- SUPLIGEN
(730)- SOCIÉTÉ DES PRODUITS NESTLÉ, S.A., domiciliada en CH-180 Vevey, Suiza
(740)- Ruíz Sotolongo, María Lourdes, CU

- (210)-** 2007-0351
(220)- 2007.07.11
(510)- Para productos farmacéuticos.
(511)- 05
(561)- CLARIMAX
(730)- LABORATORIOS BAGÓ, S.A., domiciliada en Bernardo de Irigoyen 248, Capital Federal, Argentina
(740)- Santana Calderín, María Amparo, CU

- (210)-** 2007-0354
(220)- 2007.07.12
(510)- Receptores de televisión de pantalla de cristal líquido (LCD); receptores de televisión de pantalla de cristal líquido (LCD) con terminales de ordenador personal; monitores de pantalla de cristal líquido (LCD); televisión/monitor combinados de pantalla de cristal líquido (LCD) y reproductores de DVD (disco de video digital), aparatos para la grabación, transmisión y reproducción del sonido y de imágenes, partes y accesorios para los productos antes mencionados.
(511)- 09
(561)- AQUOS
(730)- SHARP KABUSHIKI KAISHA, COMERCIALIZANDO COMO SHARP CORPORATION, domiciliada en 22-22, Nagaïke-cho, Abeno-ku, Osaka, Japón
(740)- Ruíz Sotolongo, María Lourdes, CU

- (210)-** 2007-0358
(220)- 2007.07.13
(510)- Biofertilizantes.
(511)- 01
(561)- DIMABAC
(730)- INSTITUTO DE INVESTIGACIONES FUNDAMENTALES EN AGRICULTURA TROPICAL "A. DE HUMBOLDT" INIFAT, domiciliada en calle 2 esq. 1, Santiago de Las Vegas Cp-17200, Boyeros, Ciudad de La Habana, República de Cuba
(740)- López Rodríguez, Yoleisy, CU

- (210)-** 2007-0359
(220)- 2007.07.13
(510)- Biofertilizante.
(511)- 01
(561)- DIMAZOS
(730)- INSTITUTO DE INVESTIGACIONES FUNDAMENTALES EN AGRICULTURA TROPICAL "ALEJANDRO DE HUMBOLDT" INIFAT, domiciliada en calle 2 esquina 1, Santiago de las Vegas, Boyeros, Ciudad de La Habana, República de Cuba
(740)- López Rodríguez, Yoleisy, CU

- (210)-** 2007-0360
(220)- 2007.07.13
(510)- Biofertilizante.
(511)- 01
(561)- TRIFESOL-L
(730)- INSTITUTO DE INVESTIGACIONES FUNDAMENTALES EN AGRICULTURA TROPICAL "ALEJANDRO DE HUMBOLDT" INIFAT, domiciliada en calle 2 esquina 1, Santiago de las Vegas, Boyeros, Ciudad de La Habana, República de Cuba
(740)- López Rodríguez, Yoleisy, CU

- (210)-** 2007-0361
(220)- 2007.07.13
(510)- Biofertilizante.
(511)- 01
(561)- ONIOBIOSTIN
(730)- INSTITUTO DE INVESTIGACIONES FUNDAMENTALES EN AGRICULTURA TROPICAL "ALEJANDRO DE HUMBOLDT" INIFAT, domiciliada en calle 2 esquina 1, Santiago de las Vegas, Boyeros, Ciudad de La Habana, República de Cuba
(740)- López Rodríguez, Yoleisy, CU

- (210)-** 2007-0362
(220)- 2007.07.13
(510)- Biofertilizante.
(511)- 01
(561)- ACESTIM
(730)- INSTITUTO DE INVESTIGACIONES FUNDAMENTALES EN AGRICULTURA TROPICAL "ALEJANDRO DE HUMBOLDT" INIFAT, domiciliada en calle 2 esquina 1, Santiago de las Vegas, Boyeros, Ciudad de La Habana, República de Cuba
(740)- López Rodríguez, Yoleisy, CU

- (210)**- 2007-0363
(220)- 2007.07.13
(510)- Biofertilizante.
(511)- 01
(561)- AZOGRAM
(730)- INSTITUTO DE INVESTIGACIONES FUNDAMENTALES EN AGRICULTURA TROPICAL "ALEJANDRO DE HUMBOLDT" INIFAT, domiciliada en calle 2 esquina 1, Santiago de las Vegas, Boyeros, Ciudad de La Habana, República de Cuba
(740)- López Rodríguez, Yoleisy, CU

- (210)**- 2007-0364
(220)- 2007.02.13
(510)- Biofertilizante.
(511)- 01
(561)- AZOMEG
(730)- INSTITUTO DE INVESTIGACIONES FUNDAMENTALES EN AGRICULTURA TROPICAL "ALEJANDRO DE HUMBOLDT" INIFAT, domiciliada en calle 2 esquina 1, Santiago de las Vegas, Boyeros, Ciudad de La Habana, República de Cuba
(740)- López Rodríguez, Yoleisy, CU

- (210)**- 2007-0365
(220)- 2007.07.13
(510)- Biofertilizante.
(511)- 01
(561)- BIOBAC
(730)- INSTITUTO DE INVESTIGACIONES FUNDAMENTALES EN AGRICULTURA TROPICAL "ALEJANDRO DE HUMBOLDT" INIFAT, domiciliada en calle 2 esquina 1, Santiago de las Vegas, Boyeros, Ciudad de La Habana, República de Cuba
(740)- López Rodríguez, Yoleisy, CU

- (210)**- 2007-0366
(220)- 2007.07.13
(510)- Biofertilizante
(511)- 01
(561)- BIOFOSOL
(730)- INSTITUTO DE INVESTIGACIONES FUNDAMENTALES EN AGRICULTURA TROPICAL "ALEJANDRO DE HUMBOLDT" INIFAT, domiciliada en calle 2 esquina 1, Santiago de las Vegas, Boyeros, Ciudad de La Habana, República de Cuba
(740)- López Rodríguez, Yoleisy, CU

- (210)**- 2007-0377
(220)- 2007.07.18
(510)- Papel, cartón y artículos de estos materiales, no comprendidos en otras clases; productos de imprenta, material de encuadernación, fotografías; papelería; adhesivos (pegamentos) para la papelería o la casa; material para artistas; máquinas de escribir y artículos de oficina (excepto muebles); material de instrucción y de enseñanza (excepto aparatos); materiales plásticos para empaque (no comprendidos en otras clases); caracteres de imprenta; clichés; artículos de escritura; en especial marcadores, resaltadores de tinta, bolígrafos; engrapadoras (papelería), perforadoras de oficina, desengrapadoras (papelería), cortapapeles (papelería), carpetas para documentos, broches para papelería, clips (papelería), refuerzos para hojas de papel, gomas de borrar, repertorio (ficheros), sacapuntas (no eléctricos), sobres, pizarrones (no electrónicos), borradores para pizarrones, tachuelas, cintas adhesivas, (papelería) álbumes, almanaques, archivadores de documentos, archivos para tarjetas, archivadores para discos de computación, bolígrafos, plumas para escribir, lápices, minas de lápices, tinteros, estuches para guardar lápices y plumas, sustancias para aplicarse en los dedos para facilitar el conteo de hojas, billetes (ticket) y todo tipo de papel.
(511)- 16
(561)- AZOR
(730)- NOZALA, S.A. DE C.V., domiciliada en Norte 59, No. 835, colonia Industrial Vallejo, Delegación Azcapotzalco México, D.F., C.P. 02300, México
(740)- Dra. Dánice Vázquez D' Alvaré, CU

- (210)**- 2007-0380
(220)- 2007.07.23
(510)- Preparaciones y sustancias farmacéuticas y medicinales.
(511)- 05
(561)- ZENTEL
(730)- GLAXO GROUP LIMITED, domiciliada en Glaxo Wellcome House, Berkeley Avenue, Greenford, Middlesex, UB6 ONN, Reino Unido
(740)- Rodríguez Sarraff, Annia Susana, CU

- (210)**- 2007-0382
(220)- 2007.07.24
(510)- Preparaciones para blanquear y otras sustancias para la colada; preparaciones para limpiar, pulir, desengrasar y raspar; jabones, perfumería, aceites

esenciales cosméticos, lociones para el
cabello; dentífricos.

- (511)- 03
- (561)- PLUSBELLE
- (730)- THE VALUE BRANDS COMPANY DE
ARGENTINA S.C.A., domiciliada en
Avenida Monseñor Bufano 4601, Cód-
igo Postal 1754, San Justo. Provin-
cia de Buenos Aires, Argentina
- (740)- Santana Calderín, María Amparo, CU

- (210)- 2007-0383
- (220)- 2007.07.31
- (510)- Preparaciones farmacéuticas y prepa-
raciones para vacunas.
- (511)- 05
- (561)- XORILEX
- (730)- MERCK & CO., INC., domiciliada en
One Merck Drive, Whitehouse Station,
State of New Jersey 08889-0100, Es-
tados Unidos de América
- (740)- León Villaverde, Haliveth, CU

- (210)- 2007-0384
- (220)- 2007.07.31
- (510)- Preparaciones farmacéuticas y prepa-
raciones para vacunas.
- (511)- 05
- (561)- ANTEZA
- (730)- MERCK & CO., INC., domiciliada en
One Merck Drive, Whitehouse Station,
State of New Jersey 08889-0100, Es-
tados Unidos de América
- (740)- León Villaverde, Haliveth, CU

- (210)- 2007-0405
- (220)- 2007.08.03
- (510)- Productos de cosmética.
- (511)- 03
- (510)- Preparaciones farmacéuticas, vitami-
nas, sustancias minerales, sustancia die-
tética para uso médico, suplementos
alimenticios para uso médico.
- (511)- 05
- (561)- MULGATOL
- (730)- A. NATTERMANN & CIE. GMBH., do-
miciliada en Nattermannallee 1, D-
50829 KOLN, Alemania
- (740)- León Villaverde, Haliveth, CU

Nombres Comerciales

- (210)-** 2007-0015
- (220)-** 2007.06.07
- (510)-** Para identificar servicios de transpor-
tación turística, a saber, arrendamiento
de autos y transportación de pasajeros
por ómnibus y taxis.
- (561)-** TRANSGAVIOTA
- (730)-** TRANSGAVIOTA, S.A., domiciliada en
calle 98 entre 9na. y 11, reparto
Cubanacán, Playa, Ciudad de La Haba-
na, República de Cuba
- (740)-** Pérez Jiménez, Laura Cecilia, CU

- (210)-** 2007-0016
- (220)-** 2007.06.11
- (510)-** Producir y comercializar de forma ma-
yorista medicamentos antiinflamatorios,
antivirales, analgésicos,
antihipertensivos, antibióticos,
antipiréticos, antimicóticos en forma de
tabletas o cápsulas duras de gelatina.
Prestar servicios de distintas fases del
proceso productivo como granulado
base, encapsulado, troquelado y enva-
se. Prestar servicios de análisis de la-
boratorio físico, químico y microbioló-
gico. Efectuar la investigación y desa-
rrollo de nuevos productos y adecua-
ción de formulaciones, así como la vin-
culación con otras entidades en proyec-
tos afines. Prestar servicios de alquiler
de capacidades tecnológicas y locales
eventualmente disponibles. Comercia-
lizar de forma mayorista materias pri-
mas e insumos a entidades de la indus-
tria y a terceros. Prestar servicios de
transporte y de comedor a los trabaja-
dores. Prestar servicios de alquiler de
sus instalaciones. Brindar cursos de ca-
pacitación y de asesoría a entidades
afines y a terceros. Comercializar de
forma mayorista productos no aptos
para el consumo humano y que puedan
ser empleados en otros usos.
- (561)-** LABORATORIOS NOVATEC
- (730)-** LABORATORIOS NOVATEC, domici-
liada en avenida 15 número 216A03 en-
tre 216 y 222, Siboney, Playa, Ciudad
de La Habana, República de Cuba
- (740)-** Córdova Portilla, Maytéa CU

- (210)-** 2007-0017
- (220)-** 2007.06.20
- (510)-** Prestar servicios financieros, contables
y de control de fuerza de trabajo. Ofre-
cer servicio de alimentación a los tra-
bajadores y entidades del sistema del
Ministerio de la Industria Pesquera.
Prestar servicios de protocolo a las
entidades del sistema del Ministerio de

al Industria Pesquera. Prestar servicios
de reparación y mantenimiento cons-
tructivo. Prestar servicios de almace-
naje. Prestar servicios de limpieza de
locales, jardinería y recogida de sólidos.
Brindar servicio de transporte de
personal al sistema del Ministerio de la
Industria Pesquera. Ofrecer servicio de
alojamiento no turístico y de alimenta-
ción a funcionarios, técnicos y trabaja-
dores de las entidades del sistema del
Ministerio de la Industria Pesquera y a
otras entidades

- (561)-** EMSERVA
- (730)-** EMPRESA DE SERVICIOS VARIOS
(EMSERVA), domiciliada en avenida
5ta. y 246, Barlovento, Santa Fé, Playa,
Ciudad de La Habana, República de
Cuba
- (740)-** Rolo Mauris, Reynier, CU

Lemas Comerciales

- (210)- 2007-0011
(220)- 2007.05.02
(510)- Para llamar la atención al público sobre la prestación de servicios de abastecimiento de agua a través de los sistemas. La prestación de servicios de evacuación de residuales líquidos a través de los sistemas que administra. La prestación de servicios de evacuación de aguas pluviales. La prestación de servicios de abasto de agua mediante carros pipa.
- (561)- PRESENCIA VITAL
(730)- EMPRESA DE ACUEDUCTO Y AL-CANTARILLADO HOLGUÍN, domiciliada en Pepe Torres número 46 esquina Cuba, Holguín, Holguín, República de Cuba
(740)- Monterrey Zúñiga, María Cristina, CU

- (210)- 2007-0012
(220)- 2007.05.02
(510)- Para identificar a la persona natural o jurídico dedicada a prestar servicios de vigilancia, seguridad y protección, incluyendo la propiedad personal; realizar asesoría en materia de seguridad y protección; confeccionar planes de seguridad y protección, confeccionar diseños de sistemas de seguridad y protección; ejecutar la instalación, mantenimiento y reparación de medios de seguridad físicos y técnicos, así como la confección de sistemas de identificación personal e instalación de sistema de sellaje; prestar servicios vinculados a la custodia y traslado de valores, efectivo, documentación y sustancias peligrosas; brindar servicios centralizados de alarmas; brindar servicios de capacitación y adiestramiento en materia de seguridad y protección al personal de seguridad y dirigentes administrativos de las entidades que lo soliciten; brindar servicios de selección del personal de seguridad y protección de las entidades que lo soliciten, en correspondencia con la legislación vigente.
- (561)- GARANTIA MÁXIMA
(730)- EMPRESA DE SEGURIDAD Y PROTECCIÓN DEL C.A.P., domiciliada en calle Libertad número 166 entre Aricochea y Cables, Holguín, Holguín, República de Cuba
(740)- Ramayo Facundo, Maili, CU

- (210)- 2007-0014
(220)- 2007.06.04
(510)- Lema comercial para llamar la atención del público sobre los productos y/o

servicios que comercializa o brinda nuestra Empresa y que necesita popularizar, afiladores de cuchillos, batidoras, licuadoras, jugueras, radio receptores, planchas eléctricas, lavadoras domésticas; ventiladores, secadores de pelo; encendedores de hornillas, relojes, servicios de post-venta, asistencia técnica.

(531)- 26.04.03;27.05.01

(540)-



(561)- CACEL PARA HACERLO MÁS FÁCIL
(730)- EMPRESA PRODUCTORA DE BICICLETAS "CLAUDIO ARGÜELLES CAMEJO", domiciliada en calle 11, número 1159, entre 18 y 20, Vedado, Plaza de La Revolución, Ciudad de La Habana, República de Cuba
(740)- López Jaime, Osbel, CU

(210)- 2007-0015

(220)- 2007.06.07

(510)- Lema comercial para llamar la atención del público sobre nuestros productos tales como: cacerolas, ollas, jarros, espumaderas, cucharones, cántara para leche, transportadores de comida, cantinas en diferentes medidas, cubertería, tubos para tabaco y carpintería de aluminio entre otros. Estos productos los comercializamos, incluyendo su producción, almacenamiento, transportación, distribución y venta.

(561)- TODO USO

(730)- EMPRESA ARTICULOS DE ALUMINIO Y METALES "ELIO LLERENA" NOVALUM, domiciliada en Vía Blanca y Callejón del Sapo, Regla, Ciudad de La Habana, República de Cuba

(740)- Quintana Estradet, Miriam Dominga, CU.

(210)- 2007-0016

(220)- 2007.06.19

(510)- Para llamar la atención o popularizar productos limpiadores líquidos multiusos.

(561)- LA VIDA ES UN FESTIVAL

(730)- INDUSTRIAS ALEN S.A. DE C.V., domiciliada en Blvd. Díaz Ordaz No. 1000, Col, Los Treviños, Santa Catarina, N.L., C.P. 66350, México

(740)- Gálvez Fernández, Dania Teresita, CU

- (210)-** 2007-0017
(220)- 2007.07.23
(510)- Para popularizar los servicios de una empresa que se dedica al diseño y ejecución de proyectos de obras de la construcción, obras civiles, hidráulicas. diseños arquitectónicos de todo tipo, remodelaciones y restauración, diseños de interiores, urbanos y paisajísticos. Construcción y diseños de caminos, carreteras, pedraplenes, autopistas, estudios topográficos y servicios ingenieros.
- (561)-** UN DISEÑO EN CADA PAISAJE
(730)- EMPRESA DE SERVICIO DE INGENIERÍA Y DISEÑO DE PINAR DEL RÍO, domiciliada en calle Vivo número 57 esquina Emilio Núñez, Pinar del Río, Pinar del Río, República de Cuba
(740)- Valdés Trujillo, Idalmis Margarita, CU

- (210)-** 2007-0018
(220)- 2007.08.02
(510)- Para llamar la atención del público sobre la producción y comercialización de animales de alto valor genético, leche y carne.
- (561)-** TRES PROPÓSITOS Y UN FIN
(730)- EMPRESA PECUARIA GENÉTICA "CAMILO CIENFUEGOS", domiciliada en finca Corralito, entronque Herradura, Consolación del Sur, Pinar del Río, República de Cuba
(740)- Sixto Rodríguez, Denis, CU

Emblemas Empresariales

- (210)- 2007-0025
(220)- 2007.05.02
(510)- Para identificar a la persona natural o jurídica dedicada a brindar servicios de abastecimiento de agua a través de los sistemas. Prestar servicio de evacuación de residuales líquidos a través de los sistemas que administra. Ofrecer servicios de evacuación de aguas pluviales. Abasto de agua mediante carros pipa.
(531)- 26.01.25;27.05.17
(540)-



- (561)- HOLAQUA
(730)- EMPRESA DE ACUEDUCTO Y ALcantarillado HOLGUÍN, domiciliada en Pepe Torres número 46 esquina Cuba, Holguín, Holguín, República de Cuba
(740)- Monterrey Zúñiga, María Cristina, CU

- (210)- 2007-0026
(220)- 2007.05.03
(510)- Brindar servicios de factoraje y cobranza a clientes. Brindar servicios de consultoría en materia económica, financiera y asesoramiento en materia de cobranzas, financiamientos y reestructuraciones de deudas. Recibir fondeo de otras instituciones financieras cubanas, syndicar préstamos y administrar fondos. Emitir, aceptar, avalar, endosar y descontar letras de cambio y otros documentos negociables librados o aceptados por personas jurídicas. Rehabilitar deudas vencidas, mediante la compra de la cartera a plazos o con depósitos especiales denominados en materia distinta de aquella en la cual se contrato. Abrir cuentas bancarias de cualquier tipo y establecer depósitos bancarios a su nombre en Bancos radicados en Cuba o en el extranjero, previa autorización del Banco Central de Cuba. Otorgar préstamos, avales o garantías para operaciones de intermediación financiera. Identificar propuestas y estructurar financiamientos de las cuentas por cobrar de las empresas estatales, con fondos recibidos en administración del presupuesto del Estado. Realizar operaciones de fideicomiso y administración de fondos a través de bancos cubanos para centralizar los ingresos y egresos en moneda nacional y moneda libremente convertible de los

clientes en las operaciones de cobros y pagos que así lo requiera.
27.05.17;27.05.21

- (531)-
(540)-



- (561)- FINATUR S.A.
(730)- FINATUR S.A., domiciliada en calle 23 número 670-672 esquina D, Vedado, Plaza de La Revolución, Ciudad de La Habana, República de Cuba
(740)- Sanabria Abreu, Liudmily, CU

- (210)- 2007-0030
(220)- 2007.06.04
(510)- Para identificar a la persona jurídica dedicada a la producción y comercialización de medios iniciadores de explosivos industriales, incluyendo la administración de polvorines y venta de servicios integrales de perforación, carguío y voladura, tanto en faena de obras civiles como en minería.
(531)- 26.01.05;26.01.11;26.04.18
(540)-



- (561)- ULAEX
(730)- UNIÓN LATINOAMERICANA DE EXPLOSIVOS S.A., domiciliada en La Campana, Manicaragua, Villa Clara, República de Cuba
(740)- León Villaverde, Haliveth, CU

- (210)- 2007-0031
(220)- 2007.06.11
(510)- Producir y comercializar de forma mayorista medicamentos antiinflamatorios, antivirales, analgésicos, antihipertensivos, antibióticos, antipiréticos, antimicóticos en forma de tabletas o cápsulas duras de gelatina. Prestar servicios de distintas fases del

proceso productivo como granulado base, encapsulado, troquelado y envase. Prestar servicios de análisis de laboratorio físico, químico y microbiológico. Efectuar la investigación y desarrollo de nuevos productos y adecuación de formulaciones, así como la vinculación con otras entidades en proyectos afines. Prestar servicios de alquiler de capacidades tecnológicas y locales eventualmente disponibles. Comercializar de forma mayorista materias primas e insumos a entidades de la industria y terceros. Prestar servicios de transporte y de comedor a los trabajadores. Prestar servicios de alquiler de sus instalaciones. Brindar cursos de capacitación y de asesoría a entidades afines y a terceros. Comercializar de forma mayorista productos no aptos para el consumo humano y que puedan ser empleados en otros usos.

(531)- 26.01.12;27.05.17

(540)-



(561)- LABORATORIOS NOVATEC

(730)- LABORATORIOS NOVATEC, domiciliada en avenida 15 número 216A03 entre 216 y 222, Siboney, Playa, Ciudad de La Habana, República de Cuba

(740)- Córdoba Portilla, Mayté, CU

Rótulos de Establecimientos

- (210)-** 2007-0003
- (220)-** 2007.04.03
- (510)-** Para identificar el establecimiento que se dedica a desarrollar una red de galerías y tiendas especializadas para promover y comercializar las obras de artes plásticas y aplicadas, la música, la literatura y otros bienes culturales asociados con las distintas manifestaciones que conforman la UNEAC.
- (531)-** 26.13.25
- (540)-**



- (561)-** GALERIA VILLA MANUELA
- (730)-** UNIÓN DE ESCRITORES Y ARTISTAS DE CUBA, domiciliada en calle 17 número 351 entre G y H, Vedado, Plaza de La Revolución, Ciudad de La Habana, República de Cuba
- (740)-** Cabrera Piñero, Martha Isabel,



Estados Legales

Marcas y otros signos distintivos

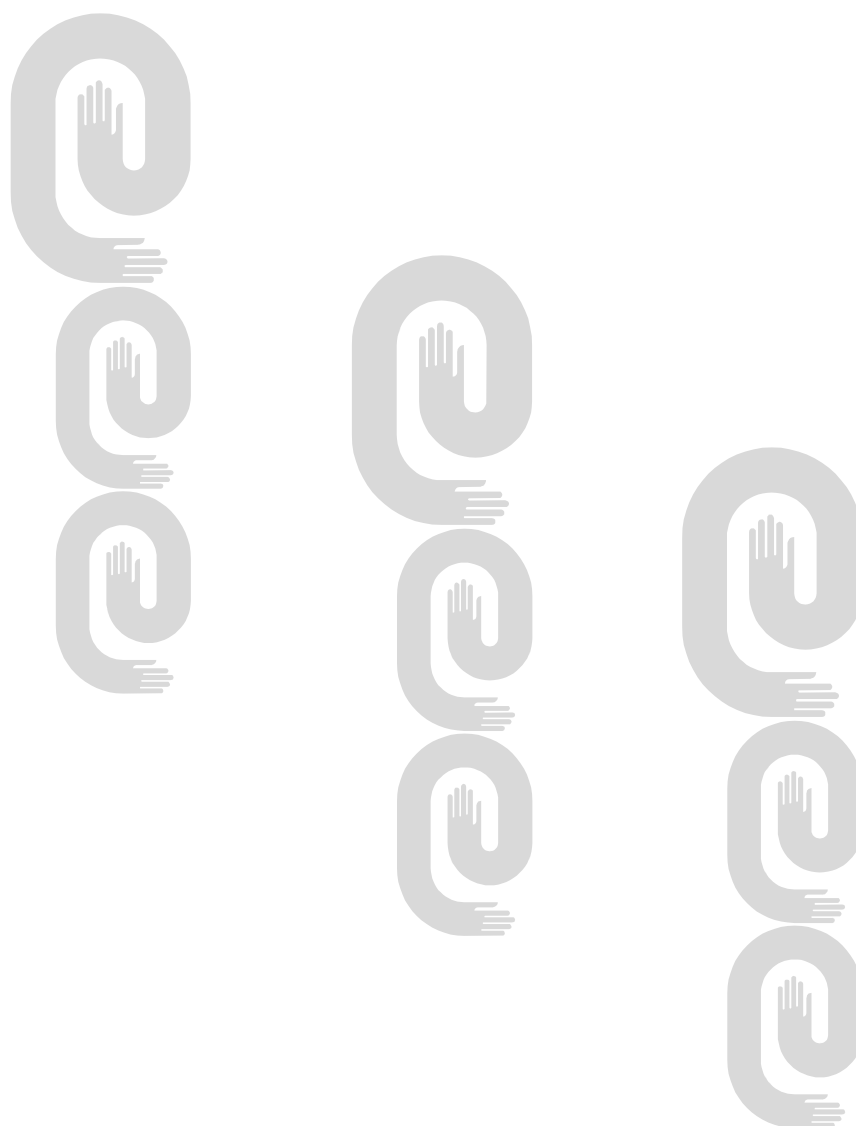

Caducidad por término de vigencia

No_Solic	Denominación	Clases	F_Vigenc
203052	PATHE	01	2016.12.21
207800A		31	2005.01.22
208237	SILUETA	03	1998.03.26
208570	TEXAPHOR	01	2004.05.27
208986	REÑE	33	2004.07.29
209064	A & M	09	2004.09.19
209069	LEKEROL	05	2004.07.29
209308	R6	34	2004.05.27
209405	RIFADIN	05	2004.07.30
210213	CANEY	33	2004.11.06
215319	VENUS	03	2017.05.26
217314	MOPAR	12	2017.05.19
221722	IFA	12	2004.07.30
221722A	IFA	08	2004.07.30
221722B	IFA	12	2004.07.30

Cambio de dirección del titular**Marcas**

No_solic	Denominación	Titular	Nueva_Dirección
1362/97	XITEN	FARMACEUTICA DANES S.A.	Av. Providencia 727, Providencia, Santiago de Chile
2005-0670	HELLO!	HOLA, S.A.	Velázquez, 98, E-28006, Madrid
214855	MITSUMI	MITSUMI & CO. LTD.	2-9, Nishi Shimbashi Itchome, Minato-Ku, Tokio
219166		BULL S.A.S.	Rue Jean Jaurés-78340, Les Cayes Sous Bois
312/97	NTT	NIPPON DENSHIN DENWA KABUSHIKI KAISHA (NIPPON TELEGRAPH AND TELEPHONE CORPORATION)	3-1 Otemachi 2-chome, Chiyoda-ku, Tokio
972/97	UNILAC	UNIÓN LACTEA	San Rafael número 467 entre Lealtad y Campanario Código Postal 10300
Nombre 49/97	UNILAC	UNIÓN LACTEA	San Rafael número 467 entre Lealtad y Campanario Código Postal 10300

Cambio de nombre del titular

Lema

No_Solic	Clases	Denominación	Titular	Fecha	Nuevo_Nombre
143987		NBC	N A T I O N A L B R O A D C A S T I N G C O M P A N Y I N C.	2007.05.25	NBC UNIVERSAL, INC

Marcas

1002/99	41	DOS GARDENIAS	C.R.C. PALMARES, S.A.	2007.05.16	CUBANACAN PALMARES, S.A.	
118/97	33	CASTILLO DEL MORRO	EMPRESA MIXTA, VINOS FANTINEL, S.A	2007.05.16	BODEGAS CRISTÓBAL S.A.	SAN
119/97	33	SAN CRISTOBAL	EMPRESA MIXTA, VINOS FANTINEL, S.A	2007.05.16	BODEGAS CRISTÓBAL S.A.	SAN
126/90	21	ALLIBERT	SOMMER	2007.05.25	TARKETT, S.A.	
127/90	20	ALLIBERT	SOMMER	2007.05.25	TARKETT, S.A.	
128/90	11	ALLIBERT	SOMMER	2007.05.25	TARKETT, S.A.	
1375/98	40	ONYX	COMPAGNIE GENERALE D ' E N T R E P R I S E S AUTOMOBILES CGEA	2007.05.11	CGEA ONYX	
1376/98	42	ONYX	COMPAGNIE GENERALE D ' E N T R E P R I S E S AUTOMOBILES CGEA	2007.05.11	CGEA ONYX	
1377/98	39	ONYX	COMPAGNIE GENERALE D ' E N T R E P R I S E S AUTOMOBILES CGEA	2007.05.11	CGEA ONYX	
2001-0856	16, 20, 34	ARCA	EMPRESA PRODUCTORA DE ENVASES	2007.05.25	EMPRESA DE ENVASES ARCA	
2002-0213	35, 40	POLIGRAF	CENTRO GRÁFICO DE REPRODUCCIONES PARA EL TURISMO «JUAN RIPOLL GARCÍA»	2007.05.16	EMPRESA GRÁFICA DE MATANZAS	
217259	05	OPTOSIL	HERAEUS KULZER GMBH & CO. KG.	2007.05.02	HERAEUS KULZER GMBH	
219166	09		C O M P A G N I E INTERNATINALE POUR L'INFORMATIQUE CIL- HONEYWELL BULL	2007.05.11	BULL S.A.S.	
415/97	33	SOROA	EMPRESA MIXTA, VINOS FANTINEL, S.A	2007.05.16	BODEGAS CRISTÓBAL S.A.	SAN
637/96	07	MECAS	CENTRO DE PROYECTOS NAVALES	2007.05.17	EMPRESA PROYECTOS NAVALES	DE
Nombre N2002-0056		RODIS	CENTRO GRÁFICO DE REPRODUCCIONES PARA EL TURISMO «JUAN RIPOLL GARCÍA»	2007.05.16	EMPRESA GRÁFICA DE MATANZAS	

Fusiones

No_Solic	Clases	Denominación	Titular	Fecha	Titulares_que_se_fusionan
2005-0565	09, 38		BCP S.A	2007.05.23	TELET S/A y BCP S.A.
2005-0566	09, 38	CLARO WAP	BCP S.A	2007.05.23	TELET S/A y BCP S/A
2005-0567	09, 38	CLARO SIGA-ME	BCP S.A	2007.05.23	TELET S/A y BCP S/A
2005-0568	09, 38	CLARO PCS	BCP S.A	2007.05.23	TELET S/A Y BCP S/A
2006-0144	09, 38	PORTAL CLARO	BCP S.A	2007.05.23	TELET S/A y BCP S/A
2006-0145	09, 38	CLARO ON-LINE	BCP S.A	2007.05.23	TELET S/A y BCP S/A
70677	33	BENEDICTINE	BACARDI FRANCE	2007.05.07	BENEDICTINE DISTELLERIE DE LA LIQUEUR DE L'ANCIENNE ABBAYE DE FECAMP y BACARDI FRANCE

Trasposos	No_Solic	Clases	Denominación	Titular	Fecha	A_favor_de
	1043/98	09	TROPICANA, LA GLORIA ERES TU	GRUPO HOTELERO GRAN CARIBE S.A.	2007.05.30	GRUPO EMPRESARIAL EXTRA HOTELERO PALMARES, S.A.
	1201/96	14	HAMILTON	THE SWATCH GROUP (US) INC.	2007.05.07	H A M I L T O N INTERNATIONAL AG (H A M I L T O N INTERNATIONAL S.A.) (H A M I L T O N INTERNATIONAL LTD.)
	151/88	05	MITAC	BAYER CROPS SCIENCE LIMITED	2007.05.07	ARYSTA LIFESCIENCE CORPORATION
	179/99	09		CITIGROUP INC.	2007.05.23	THE TRAVELERS INDEMNITY COMPANY
	180/99	16		CITIGROUP INC.	2007.05.23	THE TRAVELERS INDEMNITY COMPANY
	181/99	36		CITIGROUP INC.	2007.05.23	THE TRAVELERS INDEMNITY COMPANY
	2000-1281	39, 42	SOL CARIBE TOURS	L U N A M A R INTERNATIONAL, S.A.	2007.05.30	GESMESOL,S.A
	2000-1640	03	BRUT	UNILEVER NV.	2007.05.23	HELEN OF TROY LIMITED
	2005-0240	03	MÍSSH	ABLE C & C CO., LTD	2007.05.23	MISSHA USA CORP
	2005-0619	05	KALSOLAC	P.T. KALBE FARMA TBK C O M P A Ñ Í A ORGANIZADA Y EXISTENTE BAJO LAS LEYES DE LA REPÚBLICA DE INDONESIA	2007.05.07	INNOGENE KALBIOTECH PRIVATE LIMITED
	210491	30	EL LOBO	JUAN ANTONIO SIRVENT SELFA S.A.	2007.05.30	MUSEO DEL TURRÓN S.L.
	210492	30	EL LOBO	JUAN ANTONIO SIRVENT SELFA S.A.	2007.05.07	MUSEO DEL TURRÓN S.L.
	215950	14	BAUME & MERCIER, GENEVE 1830	BAUME & MERCIER S.A.	2007.05.09	R I C H E M O N T INTERNATIONAL S.A.
	265/88	30	1880	JUAN ANTONIO SIRVENT SELFA S.A.	2007.05.07	MUSEO DEL TURRÓN S.L.
	315/90	05	DYNAFOS	PITMAN MOORE INC. DEL ESTADO DE DELAWARE	2007.05.23	IMC PHOSPHATES COMPANY
	763/96	30	SELZ	INDUSTRIA DE ALIMENTOS DOS EN UNO S.A.	2007.05.30	BAGLEY CHILE S.A.

Lemas

No_Solic	F_Vigencia	Clases	Denominación	Titular
16/96	2016.06.03		SONANDO AL MÁXIMO	WORLD SERVICES PUBLICATIONS S.A.
3/96	2016.01.30		ASTEC FIELES A SU PREFERENCIA SU ALIADO INFORMÁTICO	E.M.I. GRITO DE BAIRE

Marcas

1000/96	2016.06.07	25	CHIC	EMPRESA CONFECCIONES GUANTÁNAMO
1001/96	2016.06.07	25	AFAN	EMPRESA CONFECCIONES GUANTÁNAMO
1010/96	2016.06.11	25	SPLASH	LABRECO TRADE, S.A.
1020/96	2016.06.11	32	SUNKIST	SUNKIST GROWERS INC.
1041/96	2016.06.11	08	SCHICK	EVEREADY BATTERY COMPANY, INC.
105/87	2017.04.14	16	STOP	INDUSTRIAS DE FIBRAS TEXTILES S.A. INFITEX
106/87	2017.04.14	23	STOP	INDUSTRIAS DE FIBRAS TEXTILES S.A. INFITEX
1078/96	2016.06.21	09		APPLE COMPUTER, INC.
1080/96	2016.06.21	03	BANANA BOAT	SUN PHARMACEUTICALS CORP.
1085/96	2016.06.21	39	ALAMO	ALAMO RENT-A-CAR, INC.
1201/96	2016.07.11	14	HAMILTON	HAMILTON INTERNATIONAL AG (HAMILTON INTERNATIONAL S.A.) (HAMILTON INTERNATIONAL LTD.)
1212/96	2016.07.12	41	ATV	PLAYBOY ENTERPRISES INC.
1213/96	2016.07.12	38	ATV	PLAYBOY ENTERPRISES INC.
1214/96	2016.07.12	41	ADULTVISION	PLAYBOY ENTERPRISES INC.
1215/96	2016.07.12	38	ADULTVISION	PLAYBOY ENTERPRISES INC.
1217/96	2016.07.16	09	ALPINE	ALPINE ELECTRONICS INC.
1227/96	2016.07.16	24	PLAYBOY	PLAYBOY ENTERPRISES INC.
1229/96	2016.07.16	03	PLAYBOY	PLAYBOY ENTERPRISES INC.
1232/96	2016.07.16	24		PLAYBOY ENTERPRISES INC.
1245/96	2016.07.18	03	KOMPAS	M. CAMACHO, S.A.
1259/96	2016.07.23	33	DAMUJI	EMPRESA DE BEBIDAS Y REFRESCOS CIENFUEGOS
1260/96	2016.07.23	33	JAGUA	EMPRESA DE BEBIDAS Y REFRESCOS CIENFUEGOS
1261/96	2016.07.23	32	PERLITA	EMPRESA DE BEBIDAS Y REFRESCOS CIENFUEGOS
1262/96	2016.07.23	33	CIENFUEGOS	EMPRESA DE BEBIDAS Y REFRESCOS CIENFUEGOS

No_Solic	F_Vigencia	Clases	Denominación	Titular
128496	2017.04.12	32	SUNKIST	SUNKIST GROWERS INC.
1290/96	2016.07.30	10		PLAYBOY ENTERPRISES INC.
129150	2017.05.13	10	BAXTER	BAXTER INTERNATIONAL INC.
1305/96	2016.08.02	03	HENO DE PRAVIA	PERFUMERIA GAL S.A.
1324/96	2016.08.12	42	RCB	REGISTRO CUBANO DE BUQUES. SOCIEDAD CLASIFICADORA
1332/96	2016.08.13	03	ALICIA	UNIÓN SUCHEL
1371/96	2016.08.16	29	INLAND VALLEY	CONAGRA FOODS, INC.
1382/96	2016.08.16	29	LAMB WESTON	CONAGRA FOODS, INC.
1384/97	2017.08.29	30	CHOCO FIÑE	CORACAN S.A.
1386/97	2017.08.29	32	PIÑATA	CORACAN S.A.
139693	2017.03.17	11	DOMETIC	DOMETIC SWEDEN AB
1517/95	2015.09.19	05	CIKRON	CENTRO NACIONAL DE SANIDAD AGROPECUARIA (CENSA)
1518/95	2015.09.19	05	EVIMUNK	CENTRO NACIONAL DE SANIDAD AGROPECUARIA (CENSA)
1519/95	2015.09.19	05	UDERTAN	CENTRO NACIONAL DE SANIDAD AGROPECUARIA (CENSA)
153592	2016.05.22	11	FEDDERS	FEDDERS NORTH AMERICA INC.
1539/97	2017.10.03	03	CULTURE BY TABAC	MAURER + WIRTZ GMBH & CO KG
154336	2016.12.18	33	CHIVAS REGAL	CHIVAS BROTHERS LIMITED
1566/96	2016.09.17	05	LEVAQUIN	DAIICHI PHARMACEUTICAL CO. LTD.
156890	2016.07.13	07	PITNEY (PB) BOWES	PITNEY BOWES INC.
1573/96	2016.09.17	42	HARD ROCK CAFE	HARD ROCK LIMITED
1640/96	2016.10.09	09	LACETEL	INSTITUTO DE INVESTIGACIÓN Y DESARROLLO DE TELECOMUNICACIONES
1652/96	2016.10.17	13	WINCHESTER	OLIN CORPORATION
1658/96	2016.10.17	29	HEINZ	H.J. HEINZ COMPANY
1660/96	2016.10.17	32	HEINZ	H.J. HEINZ COMPANY
1674/96	2016.10.17	39	UNITED PARCEL SERVICE	UNITED PARCEL SERVICE OF AMERICA, INC.
1703/96	2016.10.24	29	PIZZA HUT	PIZZA HUT INTERNATIONAL, LLC
1704/96	2016.10.24	30	PIZZA HUT	PIZZA HUT INTERNATIONAL, LLC
1705/96	2016.10.24	29	PIZZA HUT	PIZZA HUT INTERNATIONAL, LLC
1706/96	2016.10.24	43		TACO BELL CORPORATION

No_Solic F_Vigencia Clases Denominación

No_Solic	F_Vigencia	Clases	Denominación	Titular
1707/96	2016.10.24	29		TACO BELL CORPORATION
1708/96	2016.10.24	42	TACO BELL	TACO BELL CORPORATION
1840/96	2016.11.18	03	YOU & YOU DE GENESSE	ANTONIO PUIG S.A.
1977/96	2016.12.17	30	SPOUT	LOTTE CONFECTIONERY CO. LTD.
1978/96	2016.12.17	30	LET'S GO	LOTTE CONFECTIONERY CO. LTD.
1979/96	2016.12.17	30	CHOCOPIE	LOTTE CONFECTIONERY CO. LTD.
1993/96	2016.12.19	25	GAVIOTA	GAVIOTA, S.A.
205436	2015.11.16	29	CARIBBEAN QUEEN	EMPRESA COMERCIAL CARIBEX
2060/96	2016.12.26	09	STAR ALLIANCE	UNITED AIR LINES, INC.
2062/96	2016.12.26	39	STAR ALLIANCE	UNITED AIR LINES, INC.
2063/96	2016.12.26	42	STAR ALLIANCE	UNITED AIR LINES, INC.
2067/96	2016.12.26	43	STAR ALLIANCE	UNITED AIR LINES, INC.
210491	2017.04.22	30	EL LOBO	MUSEO DEL TURRÓN S.L.
211056	2016.10.04	34	CANEY	EMPRESA CUBANA DEL TABACO, COMERCIALIZANDO COMO CUBATABACO
211108	2017.04.29	23	GUTERMANN	GUTERMANN & CO. AG.
211139	2017.05.19	09	BENDIX	HONEYWELL INTERNATIONAL INC
213958	2016.07.02	12	SCANIA	SCANIA AB
213960	2016.11.11	07	SCANIA	SCANIA AKTIEBOLAG
214084	2016.05.20	07	PRESTCOLD	COPELAND CORPORATION LTD
214200	2016.05.20	11	PRESTCOLD	COPELAND CORPORATION LTD
214575	2016.07.06	12	PEUGEOT	AUTOMOBILES PEUGEOT S.A.
215001	2016.01.28	03	GEMEY	L' OREAL S.A.
215025	2017.06.17	25		ADIDAS-SALOMON A.G.
215033	2017.06.29	25	ADIDAS	ADIDAS-SALOMON A.G.
215090	2016.07.04	05	ROUSSEL	AVENTIS PHARMA S.A.
215151	2017.06.08	34	MORE	JAPAN TOBACCO INC
215533	2017.05.26	31	PEDIGREE	MARS, INCORPORATED.
215543	2017.05.26	31	FROLIC	MARS, INCORPORATED.
215763	2016.06.17	01	OK	ESAB AB
215833	2017.05.19	28	ARENA	ARENA DISTRIBUTION, S.A.
215837	2016.05.27	09	G E	GENERAL ELECTRIC COMPANY
216039	2017.05.19	28	YAMAHA	YAMAHA CORPORATION

No_Solic	F_Vigencia	Clases	Denominación	Titular
216050	2016.05.27	12	ATLAS COPCO	ATLAS COPCO AKTIEBOLAG.
216304	2016.11.05	05	MIGRIL	THE WELLCOME FOUNDATION LIMITED
216433	2016.11.09	14	MIDO	MIDO AG (MIDO SA) (MIDO LTD)
216452	2016.05.26	19	SHELL	SHELL BRANDS INTERNATIONAL AG
216459	2016.05.26	01		SHELL BRANDS INTERNATIONAL AG
216459A	2016.05.26	02		SHELL BRANDS INTERNATIONAL AG
216459B	2016.05.26	04		SHELL BRANDS INTERNATIONAL AG
216459C	2016.05.26	17		SHELL BRANDS INTERNATIONAL AG
216463	2016.05.25	05		SHELL BRANDS INTERNATIONAL AG
216608	2016.06.26	06	NIPPON STEEL CORPORATION	SHIN NIPPON SEITETSU KABUSHIKI KAISHA (NIPPON STEEL CORPORATION)
216996	2016.08.12	26	CLOVER	CLOVER MFG., CO. LTD.
216996A	2016.08.12	08	CLOVER	CLOVER MFG., CO. LTD.
217171	2017.06.28	29	SUN-MAID	SUN MAID GROWERS OF CALIFORNIA
217294	2016.07.02	11		LUCAS INDUSTRIES LIMITED
217311	2016.05.26	09	TRANQUELL	GENERAL ELECTRIC COMPANY
217773	2017.05.19	34	MIRAGE	JAPAN TOBACCO INC
217779	2017.05.19	34	MONTE CARLO	JAPAN TOBACCO INC
218036	2017.06.15	29		MARS, INCORPORATED.
218060	2017.06.01	01	TANABE	TANABE SEIYAKU CO. LTD.
220353	2017.10.04	19	SAFETY-WALK	3M COMPANY A DELAWARE CORPORATION
261/97	2017.03.05	30	CAFECOFFEE	LOTTE CONFECTIONERY CO. LTD.
262/97	2017.03.05	04	ELF GAS	ELF AQUITAINE, S.A.
263/97	2017.03.05	06	ELF GAS	ELF AQUITAINE, S.A.
264/97	2017.03.05	39	ELF GAS	ELF AQUITAINE, S.A.
28404	2017.04.25	12		GENERAL MOTORS CORPORATION
286/96	2016.02.01	38	EFE	AGENCIA E.FE, S.A.
28818	2017.03.04	19	CARBOFRAX	SAINT- GOBAIN ADVANCED CERAMICS CORPORATION
292/97	2017.03.10	38	TELEVISION DE GALICIA	TELEVISION DE GALICIA S.A.
29818	2017.04.09	12	CADILLAC	GENERAL MOTORS CORPORATION
315/90	2010.08.29	05	DYNAFOS	IMC PHOSPHATES COMPANY
319/96	2016.02.07	01	WILSONART	PREMARK RWP HOLDINGS, INC.
322/96	2016.02.07	19	WILSONART	PREMARK RWP HOLDINGS, INC.

No_Solic	F_Vigencia	Clases	Denominación	Titular
327/97	2017.03.25	03	CLAIROL	THE PROCTER & GAMBLE COMPANY
334/96	2016.02.09	38	ESPN	ESPN, INC.
335/96	2016.02.09	41	ESPN	ESPN, INC.
337/97	2017.04.01	21	LIMPIAMAX	CENTRO DE INVESTIGACIONES TEXTILES (CITEX)
338/96	2016.02.09	30	LITTLE CAESARS	LITTLE CAESAR ENTERPRISES, INC.
339/96	2016.02.09	30		LITTLE CAESAR ENTERPRISES, INC.
342/86	2016.09.25	11	KOITO	KOITO MANUFACTURING CO. LTD.
342/96	2016.02.09	04	REPSOL	REPSOL PETRÓLEO, S.A.
343/86	2016.09.25	09		YOKOGAWA ELECTRIC CORPORATION
343/97	2017.04.02	07	TETRA PRIMA	TETRA LAVAL HOLDINGS & FINANCE S.A.
344/97	2017.04.02	16	TETRA PRISMA	TETRA LAVAL HOLDINGS & FINANCE S.A.
355/96	2016.02.09	05	NOVALGINA	AVENTIS PHARMA DEUTSCHLAND GMBH
356/96	2016.02.09	05	BACTAMOX	HOECHST AKTIENGESELLSCHAFT
357/96	2016.02.09	05	AVIPECT	AVENTIS PHARMA DEUTSCHLAND GMBH
360/97	2017.04.03	30	TRIUNFO	TRICAM ALIMENTOS LTDA
377/97	2017.04.08	13	TOCO	EMPRESA MILITAR INDUSTRIAL «COMANDANTE ERNESTO CHE GUEVARA»
378/97	2017.04.08	13		EMPRESA MILITAR INDUSTRIAL «COMANDANTE ERNESTO CHE GUEVARA»
390/96	2016.02.16	09	MENEO	SOCIEDAD MERCANTIL PROMOCIONES ARTISTICAS Y LITERARIAS, S.A.
391/96	2016.02.16	42	SESAMO	SOCIEDAD MERCANTIL PROMOCIONES ARTISTICAS Y LITERARIAS, S.A.
392/96	2016.02.16	09	TRIBUTO	SOCIEDAD MERCANTIL PROMOCIONES ARTISTICAS Y LITERARIAS, S.A.
434/96	2016.02.27	30	SYSCO	SYSCO CORPORATION (SOCIEDAD ORGANIZADA Y EXISTENTE DE ACUERDO CON LAS LEYES DEL ESTADO DE DELAWARE)
436/96	2016.02.27	31	SYSCO	SYSCO CORPORATION (SOCIEDAD ORGANIZADA Y EXISTENTE DE ACUERDO CON LAS LEYES DEL ESTADO DE DELAWARE)
440/86	2016.11.14	10	SAKURA	KABUSHIKI KAISHA TIYODA SEISAKUSHO (COMERCIANDO TAMBIEN COMO TIYODA MANUFACTURING COMPANY)
440/96	2016.02.27	31	SYSCO	SYSCO CORPORATION (SOCIEDAD ORGANIZADA Y EXISTENTE DE ACUERDO CON LAS LEYES DEL ESTADO DE DELAWARE)

No_Solic	F_Vigencia	Clases	Denominación	Titular
443/96	2016.02.27	30	SYSCO	SYSCO CORPORATION (SOCIEDAD ORGANIZADA Y EXISTENTE DE ACUERDO CON LAS LEYES DEL ESTADO DE DELAWARE)
455/96	2016.02.28	33	VIÑA SOL	MIGUEL TORRES, S.A.
456/96	2016.02.28	33	VIÑA ESMERALDA	MIGUEL TORRES, S.A.
461/96	2016.02.28	07	T TORGAR	SALTEC EQUIPOS PARA LA CONSTRUCCIÓN S.A.
490/97	2017.04.25	07	WASCATOR	AKTIEBOLAGET ELECTROLUX
494/96	2016.03.12	25	RUBY	EMPRESA TENERÍA CALZADO «ISMAEL SAURE CONDE»
549/96	2016.03.19	18	LOTTO	PROMOTORA ORBITA, S.L.
54931	2017.07.31	33	BOLLINGER	SOCIETE BOLLINGER & CO.
56456	2017.04.09	12	CHEVROLET	GENERAL MOTORS CORPORATION
598/96	2016.04.03	14	PIERRE BALMAIN	THE SWATCH GROUP MANAGEMENT SERVICES AG (THE SWATCH GROUP MANAGEMENT SERVICES LTD)
616/96	2016.04.08	14	BLANCPAIN	BLANCPAIN S.A.
622/96	2016.04.08	12	TOYOTA 4RUNNER	TOYOTA JIDOSHA KABUSHIKI KAISHA (COMERCIANDO TAMBIEN COMO TOYOTA MOTOR CORPORATION)
623/96	2016.04.08	12	TOYOTA RAVA	TOYOTA JIDOSHA KABUSHIKI KAISHA (COMERCIANDO TAMBIEN COMO TOYOTA MOTOR CORPORATION)
624/96	2016.04.08	12	CARINA E	TOYOTA JIDOSHA KABUSHIKI KAISHA (COMERCIANDO TAMBIEN COMO TOYOTA MOTOR CORPORATION)
625/96	2016.04.08	12	CELICA	TOYOTA JIDOSHA KABUSHIKI KAISHA (COMERCIANDO TAMBIEN COMO TOYOTA MOTOR CORPORATION)
626/96	2016.04.08	12	SUPRA	TOYOTA JIDOSHA KABUSHIKI KAISHA (COMERCIANDO TAMBIEN COMO TOYOTA MOTOR CORPORATION)
629/96	2016.04.08	07	DENYO	DENYO KABUSHIKI KAISHA (COMERCIANDO COMO DENYO CO. LTD.)
632/96	2016.04.08	32	VIMTO	NICHOLS PLC
637/96	2016.04.10	07	MECAS	EMPRESA DE PROYECTOS NAVALES
637/97	2017.05.16	03	«212 BY HERRERA»	CAROLINA CAROLINA HERRERA LTD.
642/97	2017.05.19	14		MOVADO WATCH COMPANY S.A.
70/96	2016.01.10	05	PV-2	CENTRO POLITÉCNICO VILLENA-REVOLUCIÓN
70677	2017.04.30	33	BENEDICTINE	BACARDI FRANCE
730/96	2016.04.29	12	RANDON	RANDON S/A IMPLEMENTOS E PARTICIPAÇÕES

No_Solic	F_Vigencia	Clases	Denominación	Titular
745/96	2016.05.02	30	TRAM'S	BAGLEY CHILE S.A.
747/96	2016.05.02	30	COMPLICE	INDUSTRIA DE ALIMENTOS DOS EN UNO S.A.
748/96	2016.05.02	30	ROSP0	INDUSTRIA DE ALIMENTOS DOS EN UNO S.A.
749/96	2016.05.02	30	BIG TIME	INDUSTRIA DE ALIMENTOS DOS EN UNO S.A.
750/96	2016.05.02	30	CLIPPER	INDUSTRIA DE ALIMENTOS DOS EN UNO S.A.
751/96	2016.05.02	30	TOP LINES	INDUSTRIA DE ALIMENTOS DOS EN UNO S.A.
757/96	2016.05.02	30	CABEZON	INDUSTRIA DE ALIMENTOS DOS EN UNO S.A.
761/96	2016.05.02	30	OHLALA	INDUSTRIAS DE ALIMENTOS DOS EN UNO S.A.
763/96	2016.05.02	30	SELZ	BAGLEY CHILE S.A.
770/96	2016.05.02	30	VITAFRESH	INDUSTRIA DE ALIMENTOS DOS EN UNO S.A.
773/96	2016.05.02	30	POPPETS	INDUSTRIAS DE ALIMENTOS DOS EN UNO S.A.
774/96	2016.05.02	30	BAL00N	INDUSTRIA DE ALIMENTOS DOS EN UNO S.A.
776/96	2016.05.02	30	COWBOY	INDUSTRIA DE ALIMENTOS DOS EN UNO S.A.
815/96	2016.05.09	03	OPTIMALE	BEIERSDORF AG.
825/96	2016.05.07	32	JUM KIN	PREPARADOS ALIMENTICIOS, S.A
83/87	2017.03.20	29	BATABANO	EMPRESA COMERCIAL CARIBEX
86/97	2017.01.28	03	POLO	THE POLO/LAUREN COMPANY, L.P.
87/97	2017.01.28	03	RALPH LAUREN	THE POLO/LAUREN COMPANY, L.P.
874/96	2016.05.17	29	SANTA CRUZ	EMPRESA DE PRODUCTOS LÁCTEOS Y CONFITERÍA PINAR DEL RÍO
881/97	2017.06.26	29	M	MARS, INCORPORATED.
896/96	2016.05.20	10	PLAYTEX	SARA LEE CORPORATION
897/97	2017.07.01	21	CORONA	LANDERS Y CIA, S.A., (UNA SOCIEDAD ORGANIZADA Y EXISTENTE CONFORME CON LAS LEYES DE LA REPÚBLICA DE COLOMBIA)
912/96	2016.05.22	29	M	MCDONALD'S CORPORATION
913/96	2016.05.22	30	M	MCDONALD'S CORPORATION
914/96	2016.05.22	32	M	MCDONALD'S CORPORATION
926/96	2016.05.22	32	RONALD MCDONALD	MCDONALD'S CORPORATION
947/96	2016.05.27	09	V VALENTINO	VALENTINO S.P.A
948/96	2016.05.27	14	V VALENTINO	VALENTINO S.P.A
949/96	2016.05.27	16	V VALENTINO	VALENTINO S.P.A
950/96	2016.05.27	18	V VALENTINO	VALENTINO S.P.A
Nombres				
1/96	2016.01.10		CORALSA	CORPORACIÓN ALIMENTARIA S.A.

No_Solic	F_Vigencia	Denominación	Titular
24/97	2017.04.15	AVOS	EMPRESA COMERCIAL AVOS
25/96	2016.02.13	ELQUIM	EMPRESA ELECTROQUÍMICA DE SAGUA
3/96	2016.01.10	CLIMAX	DISTRIBUIDORA CIMEX, S.A.
40/96	2016.03.18	CADEYSA	EMPRESA CÁRNICA DE SANTIAGO DE CUBA
73/96	2016.06.06	ZEO-MAF	HOSPITAL JULIO TRIGO LÓPEZ



ARREGLO DE MADRID

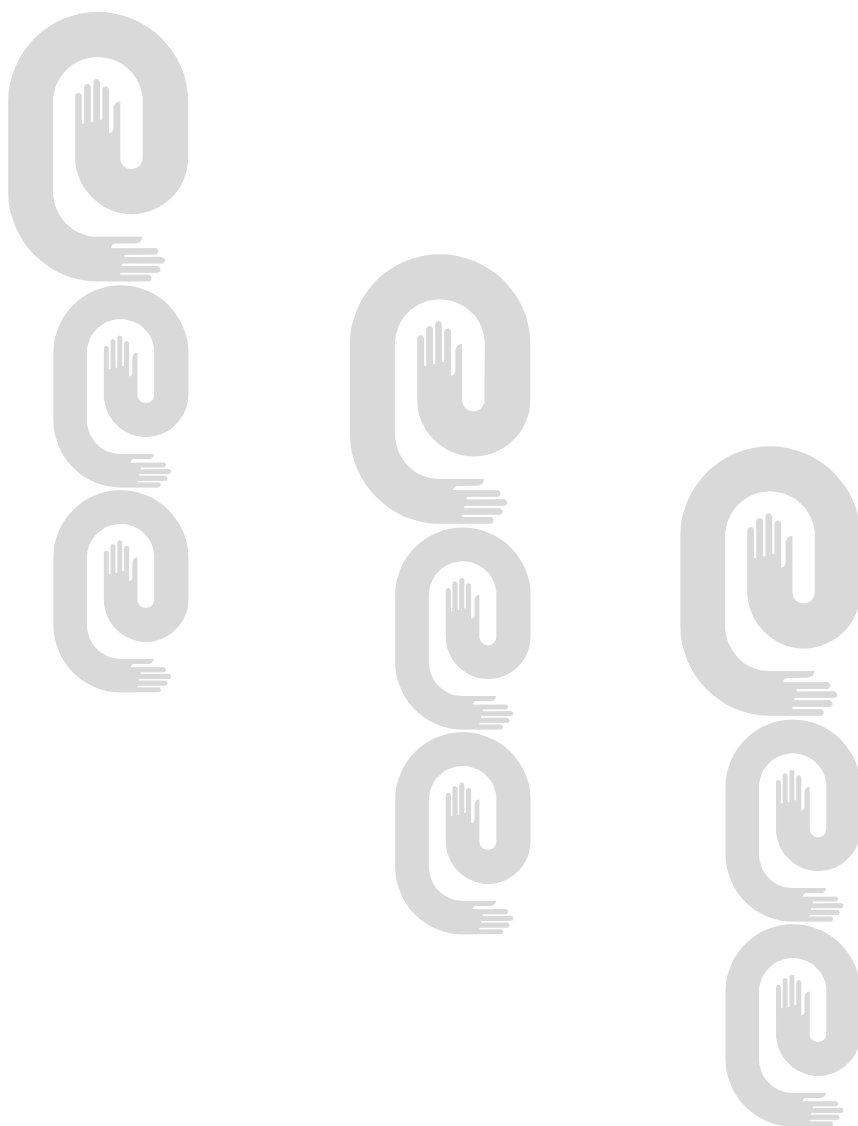

Arreglo de Madrid y su Protocolo

Número	Denominación	Gaceta
500597	OVIDREL	[GAC 2007/09]
547036	HIGHWARE	[GAC 2007/10]
703362	NOVATECK	[GAC 2007/09]
790400	CHALLENGE	[GAC 2007/08]
824342	ROX	[GAC 2007/08]
830486	TOP GUN	[GAC 2007/09]
860988	KRIS VAN ASSCHE	[GAC 2007/10]
866463	Meyle	[GAC 2007/08]
902025	MALOPERRO	[GAC 2007/07]
906122	METABO	[GAC 2007/09]
912462		[GAC 2007/07]
912463		[GAC 2007/07]
912464	MESSE FRANKFURT	[GAC 2007/07]
912483	DUO-COTECXIN	[GAC 2007/07]
912485	LUXARDO SAMBUCA DEI CESARI GIROLAMO LUXARDO	[GAC 2007/07]
912496	MIA	[GAC 2007/07]
912497	MIP	[GAC 2007/07]
912518	TCI	[GAC 2007/07]
912555	SCOPE	[GAC 2007/07]
912556	CEWE	[GAC 2007/07]
912563	WHO'S WHO	[GAC 2007/07]
912656	SHENG YU	[GAC 2007/07]
912695		[GAC 2007/07]
912697		[GAC 2007/07]
912698		[GAC 2007/07]
912717	ULTRAVIT	[GAC 2007/07]
912729	XAPRYLLA	[GAC 2007/07]
912730	ONKEFRI	[GAC 2007/07]
912742	VIVENDI	[GAC 2007/07]
912771	BVLGARI GEM ESSENCE	[GAC 2007/07]
912773	CIFT	[GAC 2007/07]
912775	MOJO	[GAC 2007/07]

Número	Denominación	Gaceta
912862	ERCEFLORA	[GAC 2007/07]
912916	OPENFIRST	[GAC 2007/07]
912963	CHECUBA RED	[GAC 2007/07]
912964	SEN DA	[GAC 2007/07]
912968	007	[GAC 2007/07]
913011	ZURICH MIP	[GAC 2007/07]
913012	ZURICH MIA	[GAC 2007/07]
913039	ST SANTANDREA	[GAC 2007/07]
913051	nutella & go!	[GAC 2007/07]
913052	WINSTON CLASSIC	[GAC 2007/07]
913099	BYD	[GAC 2007/08]
913150	QT Quing te	[GAC 2007/08]
913170	WINSTON RED	[GAC 2007/08]
913231	H HUBLOT	[GAC 2007/08]
913302	N.O.W. NATION OF WOMEN BY PERSONA	[GAC 2007/08]
913331	FLINT GROUP	[GAC 2007/08]
913411	GR,,%NENTHAL	[GAC 2007/08]
913545	VBlvulas Industriales FEVISA	[GAC 2007/08]
913616	INTEGRA INTERNATIONAL	[GAC 2007/08]
913675	KASON	[GAC 2007/08]
913719	WELLENZYM	[GAC 2007/09]
913721	RT RUSSIA TODAY	[GAC 2007/09]
913737	adoos	[GAC 2007/09]
913745	UROXACT	[GAC 2007/09]
913782	SBI BANCA SOCIETA DI BANCHE ITALIANE	[GAC 2007/09]
913894	ESSENSIS	[GAC 2007/09]
913928	CHIVITE 1647	[GAC 2007/09]
913977	CASALINI ... A NOI CI PIACE	[GAC 2007/09]
913978	CP	[GAC 2007/09]
914040	MAGIA BORRAS	[GAC 2007/09]
914062	B BECARA	[GAC 2007/09]
914089	MP3 PATENTS LICENSED BY SISVEL AUDIO MPEG	[GAC 2007/09]
914095	ODEER	[GAC 2007/09]

Número	Denominación	Gaceta
914100	JOHANN WILHELM VON EICKEN TRADITION	[GAC 2007/09]
914121		[GAC 2007/09]
914188	AROL	[GAC 2007/10]
914257	EMERFLU	[GAC 2007/10]
914259	HUMENZA	[GAC 2007/10]
914268	PANENZA	[GAC 2007/10]
914330	BUTSIR	[GAC 2007/10]
914379	UBI BANCA UNIONE DI BANCHE ITALIANE	[GAC 2007/10]
914380	SBI	[GAC 2007/10]
914466	BIER+COLA+X	[GAC 2007/10]
914481		[GAC 2007/10]
914571	POWER LAND	[GAC 2007/10]
914572	Betty Barclay in LOVE	[GAC 2007/10]
914576	XING SHENG	[GAC 2007/10]
914690	BEVUBB	[GAC 2007/10]
914862	FERRERO MOMENTS	[GAC 2007/10]
914894	TEKNOLUX	[GAC 2007/10]
914903	CDP	[GAC 2007/10]
914950	CIRCEON	[GAC 2007/10]
914960	CARACTZ%RE	[GAC 2007/10]
915000	FRATELLI-BRANCA FERNET-BRANCA MILANO	[GAC 2007/10]
915002	FRATELLI-BRANCA BRANCA MENTA	[GAC 2007/10]
915013	ICO INSTITUTO DE CRT%DITO OFICIAL	[GAC 2007/10]
915015	EQUUS	[GAC 2007/10]
915016	ALTARA	[GAC 2007/10]
915017	CELTUS	[GAC 2007/10]
915146	MEIZU	[GAC 2007/10]
915160	SPANISCHE HOFREITSCHULE WIEN BUNDESGESTUT PIBER P	[GAC 2007/11]
915219	PD	[GAC 2007/11]
915263	LKD	[GAC 2007/11]
915324	LIBERTT%	[GAC 2007/11]
915518	NEUVIZ%ME LEGER	[GAC 2007/11]
915534	VENTATEC	[GAC 2007/11]

915667	KINEX	[GAC 2007/11]
915680	POUR LA TERRE POUR LONGTEMPS	[GAC 2007/11]
915766	COTAVANCE	[GAC 2007/11]
915767	COTAVA	[GAC 2007/11]
915768	OVESO	[GAC 2007/11]
915899	MP3 PATENTS LICENSED BY SISVEL AUDIO MPEG	[GAC 2007/11]
915959	MAC CARTNEY	[GAC 2007/11]
915963	G & G	[GAC 2007/11]
915990	JUNYOU	[GAC 2007/07]
P715350	STORAENSO	[GAC 2007/07]
P860890	REVOLADE	[GAC 2007/11]
P910846	FG WILSON	[GAC 2007/11]
P910847	FG WILSON	[GAC 2007/07]
P912802	QNEXA	[GAC 2007/07]
P912893		[GAC 2007/07]
P912910	NUX HANYOUNG	[GAC 2007/07]
P912949	LOLA ET MOI	[GAC 2007/08]
P913143	PROPAFILM	[GAC 2007/08]
P913173	ADILISIK	[GAC 2007/08]
P913367	RED ZED	[GAC 2007/08]
P913444	TURKISH AIRLINES	[GAC 2007/08]
P913467	TR	[GAC 2007/09]
P913817	SOCGERADE	[GAC 2007/09]
P913971	nata by MILAN	[GAC 2007/09]
P913973	TALLYGENICOM	[GAC 2007/09]
P914170	1 HOTEL & RESIDENCES	[GAC 2007/09]
P914175	1 HOTEL	[GAC 2007/10]
P914381	WALKRIGHT	[GAC 2007/10]
P914390	THINK GAIA	[GAC 2007/10]
P914485	KALTON	[GAC 2007/10]
P914731	LERCARIL	[GAC 2007/10]
P914741	MISS COQUINES ACCESSOIRES	[GAC 2007/10]
P915094	CALL ME SOCIAL ANIMAL	[GAC 2007/10]

Número	Denominación	Gaceta
P915095		[GAC 2007/11]
P915266	LERCAPREL	[GAC 2007/11]
P915274	PHOENIX CONTACT	[GAC 2007/11]
P915275	P	[GAC 2007/11]
P915350	SECERNO	[GAC 2007/11]
P915744		[GAC 2007/11]
P915929	SUNRISE YACHTING	[GAC 2007/11]
P915955	DAVID YURMAN	[GAC 2007/11]



JURÍDICO



Ejecución de Sentencia

Marcas

No_Solic	F_Solic	Titular	Denominación	Clase	Fecha
2005-0076	2005.02.14	BRITISH AMERICAN TOBACCO (BRANDS) INC.	LUCKY STRIKE ORIGINAL RED	34	2007.07.30

Recurso de Alzada. Concesiones

Marcas

No_Solic	F_Emision	Clase	Denominación	Titular
2005-0717	2007.07.06	06	CORCEL	DEACERO, S.A. DE C.V.
2006-0106	2007.07.30	29	MCPATATAS	MCDONALD'S CORPORATION
2006-0215	2007.07.30	34	PALL MALL IMAGINE THAT	BRITISH AMERICAN TOBACCO (BRANDS) INC.

Recurso de Alzada. Denegaciones

Marcas

No_Solic	F_Solic	Solicitante	Clase	Denominación	Fecha
2006-0023	2006.01.17	SMITHKLINE BEECHAM (CORK) LIMITED	05	TYKERB	2007.07.06
2006-0105	2006.03.03	MCDONALD'S CORPORATION	29	MCCRISPY	2007.07.30
2006-0107	2006.03.03	MCDONALD'S CORPORATION	30	MCMUFFIN	2007.07.30
2006-0109	2006.03.03	MCDONALD'S CORPORATION	30	MCPOLLO	2007.07.11
2006-0110	2006.03.03	MCDONALD'S CORPORATION	30	MCCHICKEN	2007.07.11
2006-0112	2006.03.03	MCDONALD'S CORPORATION	30	MCFILETE	2007.07.30
2006-0114	2006.03.03	MCDONALD'S CORPORATION	30	MCQUESO	2007.07.11
2006-0115	2006.03.03	MCDONALD'S CORPORATION	30	MCHUEVO	2007.07.11

Tribunales

Marcas

No_Solic	Fecha	Clase	Denominación	Titular
2005-0421	2007.07.23	29	QUESOS LA RICURA	QUESOS LA RICURA LTD. (ORGANIZADA DE ACUERDO LEYES DEL ESTADO DE NEW YORK)



INVENCIONES

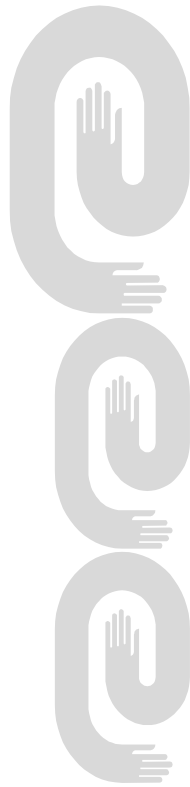
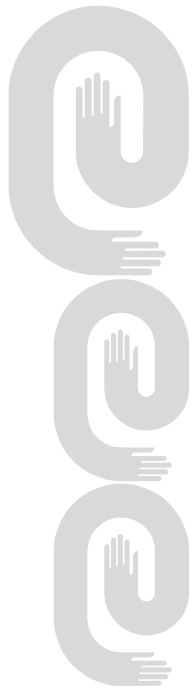



**Códigos numéricos para la identificación de datos.
Según norma OMPI ST-9.**

- (11)** Número de documento.
- (12)** Tipo de documento.
- (13)** Código de tipo de documento.
- (21)** Número asignado a la solicitud.
- (22)** Fecha de presentación.
- (28)** Número de depósito
- (30)** Datos de prioridad.
- (43)** Datos relativos a la publicación.
- (45)** Fecha de publicación.
- (51)** Clasificación Internacional de Patentes.
- (54)** Título.
- (56)** Dibujo
- (57)** Resumen.
- (71)** Nombre del o los solicitantes.
- (72)** Nombre del inventor o inventores.
- (73)** Nombre del titular.
- (74)** Agente oficial o mandatario.
- (85)** Fecha de entrada en fase nacional
- (86)** Datos relativos a la presentación de la solicitud regional o PCT.
- (87)** Datos relativos a la publicación internacional del PCT



Norma Cubana (ST-16).

Primer nivel de publicación

- A Patente, anterior al decreto Ley 68 de 1983.
- A1 Certificado de Autor de Invención, decreto ley 68 de 1983 (primera y única publicación).
- A2 Certificado de Autor de Invención de Adición, decreto ley 68 de 1983 (primera y única publicación).
- A3 Certificado de Patente de Invención, decreto ley 68 de 1983 (primera y única publicación)
- A4 Certificado de Patente de Invención de Adición, decreto ley 68 de 1983 (primera y única publicación).
- A5 Certificado de Autor de Invención (Convenio de Reconocimiento Mutuo).
- A6 Solicitud de Certificado de Autor de Invención (primera publicación decreto ley 160 de 1995).
- A7 Solicitud de Certificado de Patente de Invención (primera publicación, decreto ley 160 de 1995).
- S1 Certificado de Autor de Modelo Industrial, decreto ley 68 de 1983 (primera y única publicación)
- S2 Certificado de Patente de Modelo Industrial, decreto ley 68 de 1983 (primera y única publicación)

Segundo nivel de publicación

- B6 Certificado de autor de invención (segunda publicación).
- B7 Certificado de Patente de invención (segunda publicación).

Certificado de Patente de Invención

- (11)- 23222
- (12)- Certificado de Patente de Invención
- (13)- A3
- (21)- 2004-0173
- (22)- 2003.02.21
- (30)- 2002.02.22 NO 20020867
- (85)- 2004.08.09
- (86)- 2003.02.21 PCT/NO03/00066
- (87)- 2003.08.28 WO03/070557A
- (51)- B 63B 1/20, 1/38
- (54)- EMBARCACIÓN MARINA DE ALTA VELOCIDAD

(57)- Una embarcación marina de alta velocidad, el peso de la cual está soportado por combinaciones específicas de elementos de casco, esto es, superficies de planeo, volúmenes de desplazamiento, cojines de aire y , a alta velocidad, también superficies que son afectadas por presión aerostática y aerodinámica. El tamaño y arreglo de los elementos de casco son diseñados para lograr un efecto lo más grande posible para sus respectivas propiedades de sustentación y amortiguación de movimiento, para dar a la embarcación las ventajosas características pretendidas en términos de velocidad, resistencia y comportamiento en olas. Teniendo un grado de libertad para posicionar el centro de las fuerzas ascendentes en relación al centro de gravedad, se puede incluir en la frecuencia natural de la embarcación cuando se mueve en un plano vertical. Todos los arreglos de cascos están destinados a usar propulsión de chorro de agua, lo que de ninguna manera impide la elección de otras disposiciones de propulsión. Se pueden adaptar todas las disposiciones conocidas para control de movimiento activo. Todos los diseños de casco pueden ser acomodados tal que la sustentación aerodinámica sobre la superestructura de la embarcación y - en aplicaciones multi - casco - la sustentación aerostática en el túnel (túneles) de casco, se puede usar para reducir la resistencia total de la embarcación, aumentando el efecto conforme aumenta la velocidad. El hecho de que el diseño tiene túneles de casco, y por ende utiliza sustentación aerostática, distingue el invento favorablemente de otros tipos de embarcaciones de colchón de aire. En su diseño original, la embarcación propuesta provee una construcción única, libertad en la elección de dispositivo de propulsión, único control de movimiento en olas y baja resistencia de «cresta» comparado con otras embarcaciones de colchón de aire similares.

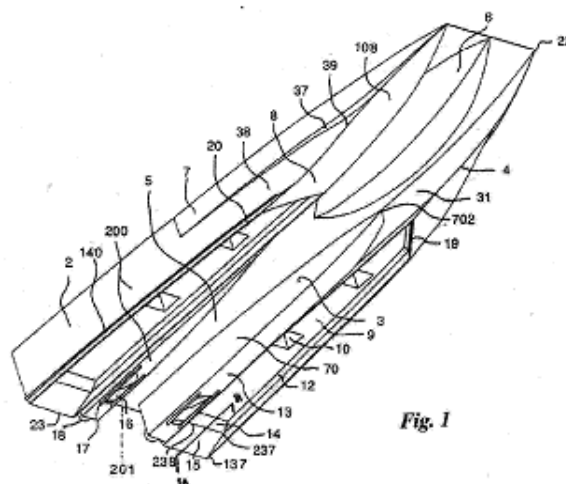

Fig. 1

- (71) (73)- EFFECT SHIPS INTERNATIONAL, con domicilio legal en Thor Dahls IA, N-3210, Sandefjord, NO
- (72)- Osmundsvaag, Arne, NO
- (74)- Vázquez D´Alvaré, Dánice, CU

- (11)- 23226
- (12)- Certificado de Patente de Invención
- (13)- B7
- (21)- 2000-0051
- (22)- 1998.08.18
- (30)- 1997.09.08 US 60/058,207
- (85)- 2000.03.03
- (86)- 1998.08.18 PCT/US98/17083
- (87)- 1999.03.18 WO 99/12537
- (51)- A 61K 31/195, 31/195, A 61P 29/00
- (54)- COMPOSICIONES ANALGÉSICAS QUE COMPRENDEN COMPUESTOS ANTI-EPIiléPTICOS Y ANTINFLAMATORIOS NO ESTEROIDEOS
- (57)- La presente invención está dirigida a combinaciones novedosas de compuestos antiepilépticos que demuestran propiedades aliviadoras del dolor, con compuestos seleccionados del grupo que consiste de analgésicos, antagonistas del receptor de NMDA y anti-inflamatorios no esteroideos y composiciones farmacéuticas que los comprenden. Se ha descubierto que la administración de compuestos anti-epilépticos que demuestran propiedades aliviadoras del dolor en estas combinaciones novedosas, resulta en una mejorada reducción en la frecuencia y en la severidad del dolor. También se cree que puede reducirse la incidencia de efectos secundarios indeseables gracias a estas combinaciones novedosas en comparación con el uso de dosis superiores de un tratamiento de un solo agente para obtener un efecto

- terapéutico similar. La presente invención también está dirigida a los métodos para utilizar cantidades efectivas de las composiciones farmacéuticas novedosas para el tratamiento del dolor en mamíferos.
- (71) (73)-** WARNER-LAMBERT COMPANY LLC, con domicilio legal en 235 East 42nd Street, Nueva York, 10017, US
- (72)-** Magnus-Miller, Leslie, US y Saltel, Douglas A, US
- (74)-** Ruiz Sotolongo, María Lourdes, CU

-
- (11)-** 23227
(12)- Certificado de Patente de Invención
(13)- A3
(21)- 2005-0124
(22)- 2002.12.17
(85)- 2005.06.21
(86)- 2002.12.17 PCT/IB02/005411
(87)- 2004.07.01 WO 04/054388
(51)- A 23L 2/00, 2/04, 2/08
(54)- PROCESO PARA LA CONSERVACIÓN DEL GUARAPO DE CAÑA DE AZÚCAR SABORIZADO
- (57)-** La presente invención proporciona un método por el cual se puede conservar guarapo de caña de azúcar aromatizado con un contenido del 18-20% de sólidos insolubles después de su adecuada dilución en envases unitarios asépticos.
- (71) (73)-** COUNCIL OF SCIENTIFIC AND INDUSTRIAL RESEARCH, con domicilio legal en Rafi Marg, New Delhi 110001, IN
- (72)-** Bashyam, Raghavan, IN; Mysore, Nagarajarao Ramesh, IN; Kulathooran, Ramalakshmi, IN; Krishnamurthy, Nanjundaiah, IN; Badgujar, Prakash Muralidhar, IN y Vishweshwaraiah, Prakash, IN
- (74)-** Vázquez D'Alvaré, Dánice, CU

-
- (11)-** 23228
(12)- Certificado de Autor de Invención
(13)- A1
(21)- 2002- 0086
(22)- 2002.04.29
(51)- C 07K 16/18
(54)- FRAGMENTOS DE ANTICUERPO RECOMBINANTES ESPECÍFICOS PARA EL ANTÍGENO CARCINOEMBRIÓNARIO HUMANO (CEA), SECUENCIAS DE SUS REGIONES VARIABLES Y VECTORES PARA LA EXPRESIÓN MICROBIANA DE LOS MISMOS

- (57)-** La invención se refiere a fragmentos de anticuerpos tipo Fv de cadena sencilla (scFv) mono y divalente (diacuerpo), obtenidos por técnicas de ADN recombinante y con secuencias aminoacídicas no reportadas antes en sus dominios variables de cadena pesada (VH) y ligera (VL). Estos fragmentos scFv monovalente y diacuerpo exhiben altas afinidades por el CEA humano [(0.5+/- 0.4) x 10(9) L mol⁻¹ y (2.8+/- 0.3) x 10 (10) L mol⁻¹, respectivamente] y reconocen un epítoto dependiente de la conservación de los carbohidratos. Estos dos fragmentos no presentan reactividad cruzada con células y tejidos humanos normales, excepto la mucosa clónica normal donde el CEA está ocasionalmente presente. Los fragmentos pueden producirse mediante la expresión en microorganismos recombinantes, a partir del clonaje de secuencias de ácidos nucleicos codificantes para regiones variables obtenidas del hibridoma que produce el AcM CB/ior-CEA.1. El scFv monovalente y el diacuerpo tienen la capacidad de identificar in vivo a células productoras de CEA humano que crecen formando tumores en ratones. El scFv monovalente y el diacuerpo tienen un tamaño molecular 5 y 2.5 veces inferior, respectivamente, que un anticuerpo completo y no poseen dominios Fc, lo que les confiere el potencial de penetrar mejor los tejidos in vivo y de ser menos inmunogénicos en el hombre, por lo que poseen ventajas perspectivas para el desarrollo de formulaciones para el diagnóstico por imágenes y el tratamiento de tumores humanos que expresan CEA, además de en otros usos diagnósticos in vitro.

- (71) (73)-** CENTRO DE INGENIERÍA GENÉTICA Y BIOTECNOLOGÍA, con domicilio legal en avenida 31, entre 158 y 190, Cubanacán, Playa, Ciudad de La Habana, CU
- (72)-** Gavilondo Cowley, Jorge Víctor, CU; Ayala Ávila, Marta, CU; Freyre Almeida, FreyA De los Milagros, CU; Acevedo Castro, Boris Ernesto, CU; Bell García, Hanssel, CU; Roque Navarro, Lourdes Tatiana, CU; González López, Luis Javier, CU; Cremata Álvarez, José alberto, CU y Montesino Seguí, Raquel, CU.
- (74)-** Vázquez Castillo, Mariela, CU

-
- (11)-** 23229
(12)- Certificado de Autor de Invención
(13)- A1

- (21)- 2002-0095
- (22)- 2002.05.10
- (51)- C 07K 9/00, C 12N 15/00
- (54)- ANTAGONISTA QUIMÉRICO ANTH1
- (57)- Proteína química recombinante compuesta por un fragmento de 60 aminoácidos de la región N-terminal de la interleucina 2 (IL-2) humana fusionado al N-terminal de la región extracelular de la cadena alfa del receptor para IFN gamma (INFgamma). Esta proteína in vitro tiene actividad estimuladora del crecimiento de células T, inhibe la actividad estimuladora del crecimiento de IL-2 en células T, inhibe la inducción de HLA-DR por IFN gamma e inhibe la actividad antiproliferativa del IFN gamma. Esta invención puede ser aplicada en el campo de la medicina para el tratamiento de varias patologías como enfermedades autoinmunes, rechazo a trasplantes, inflamaciones crónicas, sepsis, síndrome de isquemia y reperfusión y aterosclerosis.
- (71) (73)- CENTRO DE INGENIERÍA GENÉTICA Y BIOTECNOLOGÍA, con domicilio legal en avenida 31, entre 158 y 190, Cubanacán, Playa, Ciudad de La Habana, CU
- (72)- Bello Rivero, Iraldo, CU; Torres Ruiz, Yeny, CU; Blanco Garcés, Elizabeth, CU; Pentón Rol, Giselle, CU y López Saura, Pedro Antonio, CU
- (74)- Vázquez Castillo, Mariela, CU

- (11)- 23230
- (12)- Certificado de Autor de Invención
- (13)- A1
- (21)- 2006-0034
- (22)- 2006.02.20
- (51)- H 03K 17/00
- (54)- MEZCLADOR DE FRECUENCIAS DE BAJAS PÉRDIDAS DE CONVERSIÓN PARA RECEPTORES SUPERHETERODINOS DE MICROONDAS
- (57)- Mezclador de frecuencia de bajas pérdidas de conversión que sirve para reducir el nivel de ruido en los Receptores Superheterodinos de Microondas utilizados en los Sistemas de Radars activos y pasivos de empleo actual en el país, así como en Sistemas de Comunicaciones inalámbricas. La composición del circuito y la composición adecuada de sus partes mejora la eficiencia del proceso de conversión de frecuencia, protege al receptor de la influencia indeseada de la señal externa de frecuencia imagen y permite que tales tipos de receptores detecten señales

de pequeña amplitud a mayor distancia del punto de recepción.

El circuito posee un acoplador híbrido de 90 grados que actúa en calidad de divisor de potencia, a través del cual se amplían al circuito las señales del oscilador local y la de radiofrecuencia (RF) proveniente de la antena receptora. Una red de adaptación de impedancias tipo L-invertida la cual sirve para transferir la máxima potencia de las señales de entrada a los diodos mezcladores. Un filtro receptor de banda que de manera simultánea rechaza las señales perturbadoras externas y cancela los subproductos indeseados que surgen durante la conversión de frecuencia. Contiene un tramo de línea de transmisión que sirve como defasador y un filtro pasabajo construido a parámetros distribuidos a través del cual es extraída la señal de frecuencia intermedia

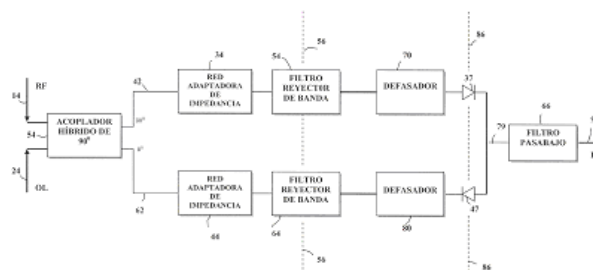
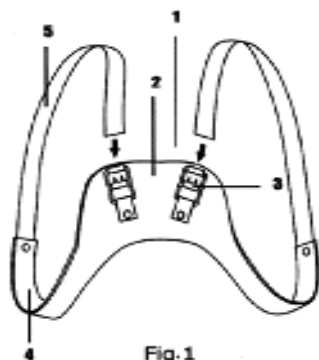

FIG. 1

- (71) (73)- INSTITUTO TÉCNICO MILITAR «JOSÉ MARTÍ», con domicilio legal en avenida 66 a esquina 45 sin número, 14, Marianao, Ciudad de La Habana, CU
- (72)- Neyra Rivery, Bernard Adrián, CU y Ballester Izquierdo, Lázaro Carmelo, CU
- (74)- Fernández Morales, José Luis, CU

- (11)- 23231
- (12)- Certificado de Autor de Invención
- (13)- A1
- (21)- 2006-0094
- (22)- 2006.05.04
- (51)- A 61F 5/01, 5/01
- (54)- FÉRULA PARA EL TRATAMIENTO DEL DESARROLLO DISPLÁSICO DE LA CADERA
- (57)- La férula para el tratamiento del desarrollo displásico de la cadera es un aparato ortopédico corrector utilizado en el campo de la medicina, en la especialidad de ortopedia, la cual tiene como objetivo corregir las alteraciones anatómicas que están presentes en los niños que padecen la

afección llamada desarrollo displásico de la cadera. La férula tiene un cuerpo de férula con hebillas de fijación, del extremo de cuerpo parten sostenedores de muslos capaces de mantener a los miembros inferiores en la posición de abducción, de los sostenedores de muslos parten tirantes de fijación hasta las hebillas contenidas en el cuerpo, logrando con la combinación de estos elementos una flexión adecuada de los miembros inferiores. Las características de su diseño permiten colocar al niño en la posición necesaria para lograr la curación de la afección, cumpliendo con los requisitos clínicos y radiológicos requeridos para revertir los cambios patológicos de dicha afección.



- (71) (73)-** HOSPITAL PEDIÁTRICO UNIVERSITARIO PAQUITO GONZÁLEZ CUETO, con domicilio legal en avenida 39, número 3602, entre 36 y 38, Cienfuegos, CU
- (72)-** Requeiro Molina, José Julio, CU y Tarrau Cuellar, Alberto, CU
- (74)-** Acosta Duarte, Dionel Alekey, CU

- (11)-** 23232
- (12)-** Certificado de Autor de Invención
- (13)-** A1
- (21)-** 2003-0258
- (22)-** 2003.11.11
- (51)-** C 05G 3/00, 3/08, C 08G 14/02, 14/08
- (54)-** PROCEDIMIENTO DE OBTENCIÓN DE UN FERTILIZANTE RECUBIERTO CON UREA-FORMALDEHÍDO DE LIBERACIÓN LENTA Y CONTROLADA
- (57)-** Esta invención está relacionada con la rama de los fertilizantes, obteniéndose por microencapsulación de un fertilizante convencional, un fertilizante de liberación lenta y controlada que permite la liberación gradual de los nutrientes y a su vez un mayor aprovechamiento de los mismos por las plantas durante todo su ciclo vegetativo. En este proceso se

produce una reacción de policondensación entre la urea y el formaldehído en una relación entre 0.5:1 a 0.5:3 por un mecanismo por pasos y a temperatura ambiente, con una velocidad de agitación de 500-2000 rpm, alcanzando una viscosidad de 1.4-1.8 g/cm.s, durante un tiempo entre 10 y 60 minutos de reacción. A la solución polimérica obtenida se le añade «in situ» el fertilizante convencional a microencapsular, creándose una dispersión. El producto obtenido presenta un contenido de humedad entre 5-10%, dando lugar a un fertilizante de Liberación Lenta y Controlada.

- (71) (73)-** CENTRO DE INGENIERÍA E INVESTIGACIONES QUÍMICAS, con domicilio legal en Vía Blanca, sin número entre Infanta y Palatino, Cerro, Ciudad de La Habana, CU
- (72)-** González Hurtado, Mayra, CU; Rieumont Briones, Jacques, CU; Rodríguez Acosta, Carmen, CU y Cuesta Ramos, Ernesto, CU
- (74)-** Benítez Marrero, Ida Caridad, CU

- (11)-** 23233
- (12)-** Certificado de Autor de Invención
- (13)-** A1
- (21)-** 2003-0196
- (22)-** 2003.09.05
- (51)-** B 21B 27/02, B 30B 9/20, C 13D 1/00
- (54)-** MAZA DE MOLINO PARA LA MOLIENDA DE UN MATERIAL FIBROSO QUE CONTIENE LÍQUIDO Y MÉTODO DE FABRICACIÓN
- (57)-** Maza de molino perforada para moler materiales fibrosos como caña de azúcar y extraer su líquido o jugo, utilizada en los molinos de los ingenios azucareros que incluye una pluralidad de tubos circunferenciales los cuales están definidos por una valla de canales que se extienden a lo largo del cuerpo de la maza, con una pluralidad de conductos anexos y una pluralidad de canales unidas a los conductos anexos y concéntrico a los primeros. El proceso de obtención de la maza se lleva a cabo vertiendo el acero o hierro fundido se deposita en el molde de la maza, con la pluralidad de tubos circunferenciales distribuidos de forma equidistante, hasta su completo llenado formando su superficie exterior, mientras que su interior es hueco para acoplarla al guiño y para permitir la circulación del jugo a través de la pluralidad de tubos previamente distribuidos que se convierten en

conductos. De cada elemento del conducto parten otros que se extienden radialmente y estos a su vez acoplan con otros que se extienden perpendicular a los anteriores comunicando la superficie de molienda y los canales. Los conductos se encuentran fundidos en el cuerpo sin suplementos debido a la disposición de los tubos dentro del molde. Existen variantes preferidas y se pueden generar variantes adicionales si se respetan los principios para su construcción descritos posteriormente.

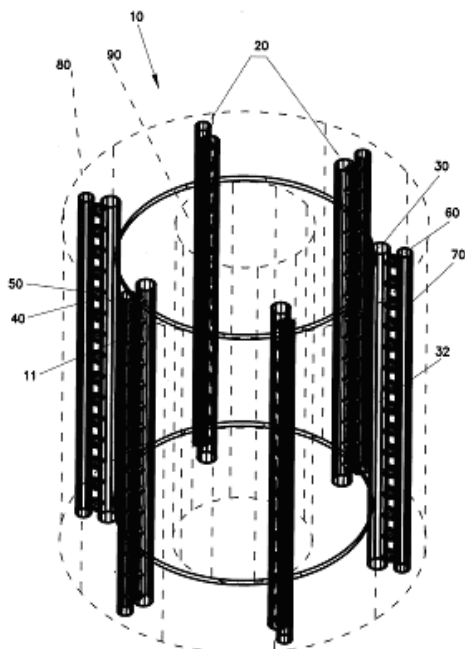

Fig. 1

- (71) (73)-** INSTITUTO CUBANO DE INVESTIGACIONES AZUCARERAS, con domicilio (legal) en carretera al Central Manuel Martínez Prieto, km 2 ½, 18800, Boyeros, Ciudad de La Habana, CU
- (72)-** Espinosa Hernández, Raúl Eligio, CU; Peña Valdés, Juan, CU y Martínez Rodríguez, Emilio, CU
- (74)-** Cruz González, Lucía María, CU

(57)- La invención se relaciona con la ciencia y la tecnología de nuevos materiales cerámicos y con la metalurgia (hidro y pirometalurgia) y puede emplearse en las fábricas donde se elaboran cuerpos cerámicos y/o en fábricas para síntesis de polvos metálicos. El presente procedimiento establece un método no convencional de síntesis de un material compuesto cerámico de composición cordierita-espínela-vidrio a temperatura inferior que la usual, empleando como material de partida caolín activado. El caolín activado es tratado con ácido sulfúrico concentrado para obtener una solución saturada de sulfato de aluminio la cual se mezcla con un precursor de magnesio hasta la formación de un gel (1) a pH = 4-9. El residuo sólido del tratamiento del caolín es lixiviado con una solución diluida de NaOH para obtener una solución estable de silicato de sodio la cual al mezclarse con el gel (1) produce transformaciones hasta la formación de un gel (2) a pH = 9-12. El gel (2) con estequiometría de cordierita ($2\text{MgO} \cdot 2\text{Al}_2\text{O}_3 \cdot 5\text{SiO}_2$), se trata térmicamente a 1100-1300°C durante 2-4 h para obtener un polvo cerámico con >70% de cordierita y 10-20% de espínela que se caracteriza por ser refractario, resistente al choque térmico y bajo conductor de calor.

- (71) (73)-** CENTRO DE INVESTIGACIONES PARA LA INDUSTRIA MINERO METALÚRGICA, con domicilio legal en carretera de Varona, número 12028, km1½, 11900, Boyeros, Ciudad de La Habana, CU
- (72)-** Hernández Martínez, Alejandra Naida, CU; Pacheco Cabrera, Pilar, CU; Vera Blanco, Antonio, CU; Rodríguez Hernández, Joelis, CU; Cabrera Díaz, Ileana, CU; Alonso Pérez, José Antonio, CU; Navarrete Martínez, Carlos Manuel, CU; Hidalgo Neyra, Mirta Aurora, CU y Oropesa Suárez, Eulalia Elisa, CU.
- (74)-** Hernández Acosta, Isis, CU

- (11)-** 23234
(12)- Certificado de Autor de Invención
(13)- A1
(21)- 2003-0134
(22)- 2003.06.18
(51)- C 04B 35/00, 35/195, 35/443, 35/624
(54)- PROCESAMIENTO PARA LA SÍNTESIS DE UN MATERIAL COMPUESTO CERÁMICO CON CONTENIDO DE CORDIERITA EMPLEANDO EL MÉTODO SOL-GEL

- (11)-** 23235
(12)- Certificado de Autor de Invención
(13)- A1
(21)- 2001-0057
(22)- 2001.02.28
(51)- C 12N 15/09, A 61K 35/76, C 07K 14/005
(54)- POXVIRUS RECOMBINANTES PARA PROTEÍNAS QUIMÉRICAS DEL VIRUS DE LA INMUNODEFICIENCIA HUMANA Y SU APLICACIÓN EN LA

TERAPÉUTICA Y LA PREVENCIÓN DEL SIDA

- (57)-** Se describen y reivindican genes quiméricos del VIH formados por la unión de fragmentos de diferentes genes de este virus, donde estos fragmentos contienen epítomos para células T citotóxicas (CTL) o T auxiliaadoras del VIH-1, los cuales son presentados por una amplia gama de antígenos del Sistema Principal de Histocompatibilidad Humano tipo 1 (HLA-1). A partir de estos genes se obtienen poxvirus recombinantes útiles en la vacunación profiláctica y terapéutica contra la infección por VIH/SIDA capaces de generar una respuesta inmune celular protectora en animales de laboratorio inmunizados y siendo reconocidos por los infocitos CTL de pacientes de VIH/SIDA.
- (71) (73)-** CENTRO DE INGENIERÍA GENÉTICA Y BIOTECNOLOGÍA, con domicilio legal en avenida 31 entre 158 y 190, Cubanacán, Playa, Ciudad de La Habana, CU
- (72)-** Iglesias Pérez, Enrique, CU; Vázquez Blomquist, Dania Marcia, CU y Duarte Cano, Carlos A., CU
- (74)-** Vázquez Castillo, Mariela, CU
-
- (11)-** 23236
(12)- Certificado de Autor de Invención
(13)- A1
(21)- 2003-0286
(22)- 2003.12.03
(51)- C 07K 14/22, A 61K 39/095, C 12N 15/31
- (54)-** PROTEÍNA NMB0928 Y SU USO EN F O R M U L A C I O N E S FARMACÉUTICAS
- (57)-** Uso de un nuevo antígeno vacunal aplicado de manera preventiva o terapéutica contra enfermedades bacterianas, virales, cancerosas, o de otro origen. El objetivo técnico que se persigue es el desarrollo de formulaciones capaces de elevar el espectro protector de las vacunas ya existentes y extenderlo contra diferentes patógenos. Para lograr este objetivo se aisló e identificó la proteína NMB0928 como componente de las preparaciones de membrana externa de Neisseria meningitidis, capaz de inducir actividad bactericida. Adicionalmente, se clonó y expresó el gen codificante para la proteína NMB0928, la cual se purificó evaluándose luego su inmunogenicidad en biomodelos animales. El secuenciamiento de genes homólogos evidenció, por su elevado grado de

conservación, su alto valor como antígeno inductor de una respuesta inmune cruzada cuando es presentado por diferentes vías. Las formulaciones resultantes de esta invención son aplicables en la industria farmacéutica como formulaciones vacunales para uso humano.

- (71) (73)-** CENTRO DE INGENIERÍA GENÉTICA Y BIOTECNOLOGÍA, con domicilio legal en avenida 31, entre 158 y 190, Cubanacán, Playa, Ciudad de La Habana, CU
- (72)-** Pajón Feyt, Rolando, CU; Guillén Nieto, Gerardo Enrique, CU; Sardiñas García, Gretel, CU; Betancourt, Núñez, Lázaro Hiram, CU; Castellanos Serra, Lila Rosa, CU; Perera Negrín, Yasser, CU; García Díaz, Darién, CU; Niebla Pérez, Olivia, CU; Caballero Menéndez, Evelín, CU y González Blanco, Sonia, CU.
- (74)-** Poveda Marcheco, Argia, CU
-

- (11)-** 23237
(12)- Certificado de Autor de Invención
(13)- A1
(21)- 2003-0285
(22)- 2003.12.03
(51)- C 07K 14/22, A 61K 39/095, C 12N 15/31
- (54)-** PROTEÍNA NMB1125 Y SU USO EN F O R M U L A C I O N E S FARMACÉUTICAS
- (57)-** Uso de un nuevo antígeno vacunal aplicado de manera preventiva o terapéutica contra enfermedades bacterianas, virales, cancerosas, o de otro origen. El objetivo técnico que se persigue es el desarrollo de formulaciones capaces de elevar el espectro protector de las vacunas ya existentes y extenderlo contra diferentes patógenos. Para lograr este objetivo se aisló e identificó la proteína NMB1125 como componente de las preparaciones de membrana externa de Neisseria meningitidis, capaz de inducir actividad bactericida. Adicionalmente, se clonó y expresó el gen codificante para la proteína NMB1125, la cual se purificó evaluándose luego su inmunogenicidad en biomodelos animales. El secuenciamiento de genes homólogos evidenció, por su elevado grado de conservación, su alto valor como antígeno inductor de una respuesta inmune cruzada cuando es presentado por diferentes vías. Las formulaciones resultantes de esta invención son aplicables en la industria farmacéutica

como formulaciones vacunales para uso humano.

- (71) (73)-** CENTRO DE INGENIERÍA GENÉTICA Y BIOTECNOLOGÍA, con domicilio legal en avenida 31, entre 158 y 190, Cubanacán, Playa, Ciudad de La Habana, CU
- (72)-** Pajón Feyt, Rolando, CU; Guillén Nieto, Gerardo Enrique, CU; Sardiñas García, Gretel, CU; Betancourt, Núñez, Lázaro Hiram, CU; Castellanos Serra, Lila Rosa, CU; Perera Negrín, Yasser, CU; García Díaz, Darién, CU; Niebla Pérez, Olivia, CU; Caballero Menéndez, Evelín, CU y González Blanco, Sonia, CU.
- (74)-** Poveda Marcheco, Argia, CU
-

- (11)-** 23238
- (12)-** Certificado de Autor de Invención
- (13)-** A1
- (21)-** 2002-0182
- (22)-** 1999.12.08
- (30)-** 1998.12.10 US 09/209.920
- (85)-** 2002.08.26
- (86)-** 1999.12.08 PCT/US99/29332
- (87)-** wo00/34462
- (51)-** C 12N 15/02, 15/06
- (54)-** CÉLULAS HUÉSPED PARA LA EXPRESIÓN DE UNA PROTEÍNA HETERÓLOGA
- (57)-** Las células híbridas humana/humana fueron hechas vía fusión de células de riñón embrionario humano (293S) y células de linfoma de Burkitt modificadas (2B8). Las células fusión son útiles como células huéspedes para la expresión recombinante de genes de mamíferos. Las ventajas del uso de estos clones híbridos de riñón humano- y células B, llamadas HKBs, para expresión de gen de mamífero, incluyen (i) las células son negativas para la expresión de inmunoglobulina, (ii) las células crecen fácilmente en plasma de medio libre de proteína (con o sin la adición de insulina recombinante) como cultura de suspensión en un frasco de batir o en un fermentador (iii) las células son muy susceptibles para la transfección de ADN y (iv) las células segregan altos niveles de proteínas recombinantes heterólogas, tales como anticuerpos monoclonales recombinantes, ICAM-1 soluble, rIL-4 y rFVIII.
- (71) (73)-** BAYER CORPORATION, con domicilio legal en 800 Dwight Way; PO.BOX 1986, US
- (72)-** Cho, Myung-Sam, US
- (74)-** Vázquez D'Alvaré, Dánice, CU
-

ÍNDICE DE ESTADO LEGAL.

Abandonadas

(21)	(71)	(54)
2002- 0034	FACULTAD DE BIOLOGÍA, UNIVERSIDAD DE LA HABANA	PROCEDIMIENTO DE AISLAMIENTO Y PURIFICACIÓN DE UN INHIBIDOR DE SERINO PROTEINASA A PARTIR DEL EXTRACTO DEL MOLUSCO MARINO APLYSIA DACTYLOMELA
2002- 0059	CENTRO NACIONAL DE INVESTIGACIONES CIENTÍFICAS	MEZCLA DE OZONO-OXÍGENO PARA EL TRATAMIENTO DE DIFERENTES ENFERMEDADES
2003- 0051	Brooks, Clara	FORMULACIÓN PARA EL CÁLCULO DE LA LECHE CONCENTRADA ESTÉRIL, QUE MODIFICA LAS PROPIEDADES DEL RECIPIENTE
2003- 0131	UNIVERSIDAD CENTRAL «MARTA ABREU» DE LAS VILLAS	PROCEDIMIENTO PARA LA PRODUCCIÓN DE MINITUBÉRCULOS DE PAPA A PARTIR DE PLANTAS IN VITRO EN CONDICIONES DE CASAS DE CULTIVO CON EMPLEO DE ZEOLITA COMO SUSTRATO
2003- 0303	LABATT BREWING COMPANY LIMITED	PROCESOS DE FERMENTACIONES CONTINUAS POR LOTES EN COMBINACIÓN
2005- 0126	SCINOPHARM SINGAPORE PTE LTD	PRODUCCIÓN DE DEOXIRIBONUCLEÓTIDOS POR REDUCCIÓN DE RIBONUCLEÓTIDOS
2006- 0058	EMPRESA CENTRAL TERMOELECTRICA «ANTONIO MACEO GRAJALES»	QUEMADOR PARA EL QUEMADO DEL COMBUSTIBLE LÍQUIDO
2006- 0090	COLEY PHARMACEUTICAL GMBH y COLEY PHARMACEUTICAL GROUP, INC	ANÁLOGOS NUCLEÓTIDOS CLASE C CON POTENCIA INMUNOESTIMULANTE MEJORADA
2007- 0036	EMPRESA DE FUNDICIONES ACERO-HIERRO	ENTORNO TECNOLÓGICO PARA LA OBTENCIÓN DE FUNDIDOS DE CUPROALEACIONES SANAS
2007- 0037	EMPRESA DE FUNDICIONES ACERO-HIERRO	FUSOR-GASIFICADOR DE FUEL-OIL

ÍNDICE DE ESTADO LEGAL.

Denegadas

(21)	(71)	(54)
2001- 0272	INSTITUTO DE INVESTIGACIONES PARA LA INDUSTRIA ALIMENTICIA	PROCEDIMIENTO DE PRESERVACIÓN EN SUELO DE HONGOS FILAMENTOSOS
2003- 0023	Rath, Matthias	COMPOSICIÓN DE COMPUESTOS BIOQUÍMICOS INVOLUCRADOS EN EL METABOLISMO BIOENERGÉTICO DE LAS CÉLULAS

ÍNDICE DE ESTADO LEGAL.

Renunciadas

(21)	(71)	(54)
2003- 0224	CENTRO DE INGENIERÍA GENÉTICA Y BIOTECNOLOGÍA	COMPOSICIONES FARMACÉUTICAS QUE CONTIENEN ANTÍGENOS DEL VIRUS DE PAPILOMA HUMANO

ÍNDICE DE ESTADO LEGAL.

Registros Renovados

(11)	(21)	(54)
23036	1998-0019	HERBICIDAS SELECTIVOS PARA EL CULTIVO DE CAÑA DE AZÚCAR
22788	1998-0114	PROCEDIMIENTO PARA ENRIQUECER MINERALES NIQUELÍFEROS OXIDADOS
22787	1998-0115	PROCEDIMIENTO PARA DISMINUIR LA CANTIDAD DE AGUA CONTENIDA EN LAS PULPAS DE MINERALES NIQUELÍFEROS OXIDADOS

Cesión

(21)	(71)	(54)
2000- 0225	TST BIOMETRICS AG	PROCEDIMIENTO PARA IDENTIFICACIÓN DE PERSONAS EN BASE A LÍNEAS CUTÁNEAS PALMARES Y/O DIGITALES Y DISPOSITIVO PARA LLEVAR A CABO EL PROCEDIMIENTO

**SOLICITUDES DE CERTIFICADO DE PATENTE DE INVENCION PRESENTADAS EN VIRTUD DEL
DECRETO-LEY 160**

- (12)- Solicitud de Certificado de Patente de Invención
 - (13)- A7
 - (21)- 2006-0001
 - (22)- 2004.07.12
 - (30)- 2004.07.12 GB 0316377.1
 - (85)- 2006.01.04
 - (86)- 2004.07.12 PCT/GB04/003006
 - (87)- 2005.01.27 WO2005/007241 A1
 - (51)- A 61K 31/16, A 61P 33/14, A 61K 31/365, 31/609
 - (54)- COMPOSICIÓN PARASITICIDAL
 - (57)- Una composición parasiticida presentada como un producto tópico para verter sobre el animal («pour-on») para tratar animales infectados por parásitos que son susceptibles a las salicilanidas, especialmente a closantel, solo o junto con por lo menos otro compuesto antiparasitario del tipo de avermectina o milbemicina y que ofrece mayor biodisponibilidad de la salicilanida, mediante la provisión de un sistema de suministro que comprende por lo menos 20 % (v/v) de uno ó más alcoholes, y que incluye opcionalmente una parte polimérica seleccionada entre el grupo que consiste en polivinilpirrolidona (PVP), copolímeros de bloques de polioxipropileno/polioxietileno (polaxámero) y polietilenglicoles (PEG), mejorando de este modo la biodisponibilidad, por ej, de closantel (según se evaluó con respecto a los niveles en plasma sanguíneo de closantel).
 - (71) (73)- NORBROOK LABORATORIES LIMITED, con domicilio legal en Station Works, Newry, Country Down, Northern Ireland BT 35 6JP, GB
 - (72)- Blakely, William, GB y Cromie, Lilliam, GB
 - (74)- Vázquez D´Alvaré, Dánice, CU
-

Certificado de Patente de Invención

Nota aclaratoria:

En este número procedemos a publicar una concesión sin que se diera a conocer al público en el momento oportuno, propiciando así la incorporación de esa solución al estado de la técnica.

No. de Certificado 21950

- (11)-** 21950
 - (12)-** Certificado de Autor de Invención
 - (13)-** A1
 - (21)-** 1986-0138
 - (22)-** 1986.07.24
 - (51)-** C 08F 2/02, A 61K 6/02, C 08F 4/40
 - (54)-** PROCEDIMIENTO DE OBTENCIÓN DE UN PRODUCTO SELLANTE DE FOSAS Y FISURAS
 - (57)-** Esta invención pertenece a la rama química. El procedimiento que se describe permite la preparación de un sellante de las fosas y fisuras de los dientes posteriores (molares) cuya aplicación reduce de manera notable la incidencia de las caries. La preparación del producto con el procedimiento que se describe en esta invención es sencillo, sólo requiere la apertura común de un laboratorio de química. El producto se obtiene listo para su aplicación estomatológica al unir dos cantidades iguales de dos mezclas que tienen la siguiente composición: Mezcla 1: Dimetacrilato de etilenglicol 50-60%, 2,2-bis p-(2-hidroxi-3-meta-criloxi-propoxi) fenil propano 40-50%, Peróxido de benzoilo 0.5-2% Mezcla 2: Di metacrilato de etilenglicol 60-80%, 2,2-bis p-(2-hidroxi-3-meta-criloxi-propoxi) fenil propano 20-40%, Hidroquinona 0,9-2%, Amina aromática terciaria 0,05-0.5%. Una vez mezcladas las dos partes el producto endurece de 3 a 4 minutos después, lo que representa el margen de trabajo que dispone un estomatólogo para su aplicación en el diente.
 - (71) (73)-** UNIVERSIDAD DE LA HABANA, con domicilio legal en calle San Lázaro y L, Colina Universitaria, Vedado, Ciudad de La Habana, CU
 - (72)-** Anguita Deprés, Pedro, CU; Rodríguez Miró, Manuel José, CU; Alvarez Brito, Rubén, CU; Pérez Real, Elsa, CU y Davidenko, Natalia, CU
 - (74)-** Campa García, Alfredo de la, CU
-



MODELOS INDUSTRIALES





**Códigos numéricos para la identificación de datos.
Según norma OMPI ST-9.**

- (11)** Número de documento.
- (12)** Tipo de documento.
- (13)** Código de tipo de documento.
- (21)** Número asignado a la solicitud.
- (22)** Fecha de presentación.
- (28)** Número de depósito
- (30)** Datos de prioridad.
- (43)** Datos relativos a la publicación.
- (45)** Fecha de publicación.
- (51)** Clasificación Internacional de Patentes.
- (54)** Título.
- (56)** Dibujo
- (57)** Resumen.
- (71)** Nombre del o los solicitantes.
- (72)** Nombre del inventor o inventores.
- (73)** Nombre del titular.
- (74)** Agente oficial o mandatario.
- (85)** Fecha de entrada en fase nacional
- (86)** Datos relativos a la presentación de la solicitud regional o PCT.
- (87)** Datos relativos a la publicación internacional del PCT

INDICE DE ESTADO LEGAL.

Denegadas

(21)

2006- 0015

(71)

SONY COMPUTER ENTERTAINMENT
INC.

(54)

CONTROLADOR PARA UNIDAD ARITMÉTICA Y DE
CONTROL



ÍNDICES INFORMATIVOS

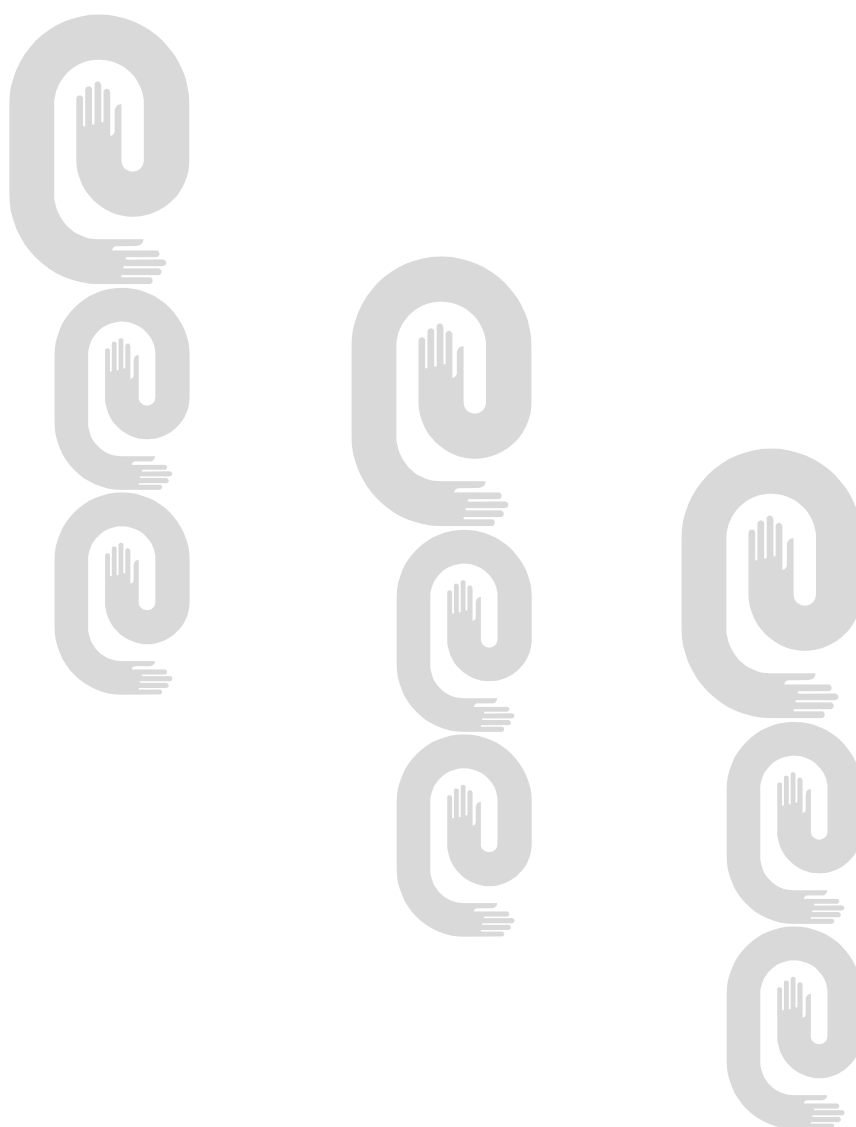

INDICE DE LAS MARCAS POR CLASIFICACIÓN INTERNACIONAL DE PRODUCTOS Y SERVICIOS

Clases	Denominación	No_Solic	Solicitante
01	ACESTIM	2007-0362	INSTITUTO DE INVESTIGACIONES FUNDAMENTALES EN AGRICULTURA TROPICAL «ALEJANDRO DE HUMBOLDT» INIFAT CU
01	AZOGRAM	2007-0363	INSTITUTO DE INVESTIGACIONES FUNDAMENTALES EN AGRICULTURA TROPICAL «ALEJANDRO DE HUMBOLDT» INIFAT CU
01	AZOMEG	2007-0364	INSTITUTO DE INVESTIGACIONES FUNDAMENTALES EN AGRICULTURA TROPICAL «ALEJANDRO DE HUMBOLDT» INIFAT CU
01	BIOBAC	2007-0365	INSTITUTO DE INVESTIGACIONES FUNDAMENTALES EN AGRICULTURA TROPICAL «ALEJANDRO DE HUMBOLDT» INIFAT CU
01	BIOFOSOL	2007-0366	INSTITUTO DE INVESTIGACIONES FUNDAMENTALES EN AGRICULTURA TROPICAL «ALEJANDRO DE HUMBOLDT» INIFAT CU
01	CEMKOLAX	2007-0247	EMPRESA DE IMPERMEABILIZANTES CU
01	DIMABAC	2007-0358	INSTITUTO DE INVESTIGACIONES FUNDAMENTALES EN AGRICULTURA TROPICAL «A. DE HUMBOLDT» INIFAT CU
01	DIMAZOS	2007-0359	INSTITUTO DE INVESTIGACIONES FUNDAMENTALES EN AGRICULTURA TROPICAL «ALEJANDRO DE HUMBOLDT» INIFAT CU
01	MAPEFLUID N 100 RC	2007-0250	EMPRESA DE IMPERMEABILIZANTES CU
01	MAPEFLUID N 200	2007-0246	EMPRESA DE IMPERMEABILIZANTES CU
01	MAPETARD LVD	2007-0248	EMPRESA DE IMPERMEABILIZANTES CU
01	ONIOBIOSTIN	2007-0361	INSTITUTO DE INVESTIGACIONES FUNDAMENTALES EN AGRICULTURA TROPICAL «ALEJANDRO DE HUMBOLDT» INIFAT CU
01	TRIFESOL-L	2007-0360	INSTITUTO DE INVESTIGACIONES FUNDAMENTALES EN AGRICULTURA TROPICAL «ALEJANDRO DE HUMBOLDT» INIFAT CU
02	ACRILEC	2007-0287	EMPRESA PINTURAS VITRAL CU
02	ALQUIDEC	2007-0288	EMPRESA PINTURAS VITRAL CU
02	AUTOLUX	2007-0289	EMPRESA PINTURAS VITRAL CU
02	AUTOMÁS	2007-0285	EMPRESA PINTURAS VITRAL CU
02	DURACRIL	2007-0284	EMPRESA PINTURAS VITRAL CU
02	DURACROM.	2007-0293	EMPRESA PINTURAS VITRAL CU
02	DURAMÁS	2007-0283	EMPRESA PINTURAS VITRAL CU
02	FERROMÁS	2007-0281	EMPRESA PINTURAS VITRAL CU
02	MAXCROM	2007-0282	EMPRESA PINTURAS VITRAL CU
02	OLYMPIA	2007-0286	EMPRESA PINTURAS VITRAL CU
02	SUPERVINILEX	2007-0290	EMPRESA PINTURAS VITRAL CU
02	VINIMÁS	2007-0291	EMPRESA PINTURAS VITRAL CU

Clases	Denominación	No_Solic	Solicitante
02	VITACRIL	2007-0292	EMPRESA PINTURAS VITRAL CU
03	CLOROMAX	2007-0325	INDUSTRIAS ALEN, S.A. DE C.V. MX
03	FUROR	2007-0234	EMPRESA JAYPER CU
03	PLUSBELLE	2007-0382	THE VALUE BRANDS COMPANY DE ARGENTINA S.C.A. AR
03, 05	FORT 3	2007-0308	ALINTER, S.A. CR
03, 05	MULGATOL	2007-0405	A. NATTERMANN & CIE. GMBH. DE
03, 05	ORIX	2007-0309	ALINTER, S.A. CR
03, 09, 16, 20, 24, 25, 42	DONAIRE	2005-0577	EDITH CRUZ ARAGÓN / MANUEL ONDINA TERRERO CU
05	ANTEZA	2007-0384	MERCK & CO., INC. US
05	BIDROSTAT	2007-0306	LABORATORIOS BAGÓ S.A. CU
05	CLARIMAX	2007-0351	LABORATORIOS BAGÓ, S.A. AR
05	FLUTRAX	2007-0307	LABORATORIOS BAGÓ S.A. CU
05	GASTRIGEL « N «	2007-0304	LABORATORIOS RIGAR, S.A. PA
05	KALBE	2007-0228	P.T. KALBE FARMA, TBK ID
05	LUCIDEX	2007-0271	LABORATORIOS BAGÓ, S.A. AR
05	ULTIMATE NUTRITION	2007-0057	ULTIMATE NUTRITION, INC. US
05	XORILEX	2007-0383	MERCK & CO., INC. US
05	ZATIUM	2007-0329	MERCK KGAA DE
05	ZENTEL	2007-0380	GLAXO GROUP LIMITED GB
05, 29, 30, 32	LA AVISPA	2007-0232	EMPRESA DE CONSERVAS DE VEGETALES SANTIAGO CU
05, 29, 32	OSITO	2007-0233	EMPRESA DE CONSERVAS DE VEGETALES SANCTI SPÍRITUS CU
05, 29, 32	SUPLIGEN	2007-0348	SOCIÉTÉ DES PRODUITS NESTLÉ, S.A. CH
06	CASEG	2007-0269	EMI TRANSPORTE OCCIDENTE CU
07, 09, 11, 14, 37	CACEL	2007-0265	EMPRESA PRODUCTORA DE BICICLETAS «CLAUDIO ARGÜELLES CAMEJO» CU
09	AQUOS	2007-0354	SHARP KABUSHIKI KAISHA, COMERCIALIZANDO COMO SHARP CORPORATION JP
09	CN CHINA CORNING	2007-0263	NINGBO CORNING CABLE CO., LTD. CN
09	ENDEAVOR	2007-0336	INTCOMEX DE LAS AMERICAS, S.A. PA
09	EZZENS	2007-0338	INTCOMEX DE LAS AMERICAS, S.A. PA
09	INSTANT POWER	2007-0332	INTCOMEX DE LAS AMERICAS, S.A. PA
09	LA PC QUE YO QUIERO	2007-0331	INTCOMEX DE LAS AMERICAS, S.A. PA
09	LINETECH	2007-0335	INTCOMEX DE LAS AMERICAS, S.A. PA

Clases	Denominación	No_Solic	Solicitante
09	MENTHOR	2007-0333	INTCOMEX DE LAS AMERICAS, S.A. PA
09	OBERTURE	2007-0337	INTCOMEX DE LAS AMERICAS, S.A. PA
09	PRIMUS	2007-0334	INTCOMEX DE LAS AMERICAS, S.A. PA
09	THE SOUND OF KOSS	2007-0071	KOSS CORPORATION US
09, 25, 30	TIZÓN MONTAÑEZ	2007-0314	CASTOR MIGUEL DE MOYA VIERAS / ANA GLORIA PRADO RODRÍGUEZ CU
09, 35, 38	RADIOBEMBA	2007-0273	CARLOS MANUEL GARCÍA VERGARA CU
09, 35, 38	RBOL	2007-0272	CARLOS MANUEL GARCÍA VERGARA CU
09, 38	MI PRIMER CLARO	2007-0088	BCP S.A BR
09, 41	THE MARVELOUS MISADVENTURES OF FLAPJACK	2007-0195	THE CARTOON NETWORK, INC. US
09, 41	THE SECRET SATURDAYS	2007-0189	THE CARTOON NETWORK, INC. US
11	TASCHIBRA	2007-0278	ALS ADMINISTRADORA DE BENS LTDA. BR
12		2006-0552	BAJAJ AUTO LIMITED. IN
12	BAJAJ	2006-0553	BAJAJ AUTO LIMITED. IN
16	AZOR	2007-0377	NOZALA, S.A. DE C.V. MX
16	BIO BABY	2007-0254	GRUPO P.I. MABE, S.A. DE C.V. MX
16	DOUBLE A	2007-0209	DOUBLE A INTERNACIONAL BUSINESS CO., LTD. TH
16	STANFORD EAGLE	2007-0205	STANFORD FINANCIAL GROUP COMPANY US
16, 35, 40	ANDARES	2007-0322	EMPRESA DE GALERÍAS DE ARTE, GÉNESIS CU
16, 35, 43	ME FOR YOU	2007-0276	DORPAN, S.L. ES
16, 43	ME HOTELS & RESORTS	2007-0256	DORPAN, S.L. ES
17, 19	DURISOL	2007-0321	DURISOL INTERNATIONAL CORP. CA
25	BOSSINI	2007-0310	BURLING LIMITED VG
25	CAPULLITO	2007-0300	EMPRESA DE CALZADO CIUDAD HABANA CU
25	D' GALA	2007-0301	EMPRESA DE CALZADO CIUDAD HABANA CU
25	KAROL	2007-0303	EMPRESA DE CALZADO CIUDAD HABANA CU
25	RAMPA	2007-0302	EMPRESA DE CALZADO CIUDAD HABANA CU
29, 30	LA LECHERA	2007-0280	SOCIÉTÉ DES PRODUITS NESTLÉ S.A. CH
29, 30	RED & WHITE	2007-0267	THE FEDERATED GROUP, INC. US
29, 30, 32	SUNCHY	2007-0274	U.S. SOFT DRINKS INDUSTRIES, INC. US
29, 30, 43	HÄAGEN-DAZS	2007-0241	GENERAL MILLS MARKETING, INC. US
30	ORIO	2007-0311	CAMILO OLIVERA SÁNCHEZ CU

Clases	Denominación	No_Solic	Solicitante
30	TIGRE DE ORO	2007-0262	BAY STATE MILLING COMPANY-US (MINNESOTA) CORPORATION- US
31	NICOVITA	2007-0279	ALICORP. S.A. PE
32	3C	2007-0324	UNIÓN DE BEBIDAS Y REFRESCOS CU
32	IRONBEER	2007-0275	U.S. SOFT DRINKS INDUSTRIES, INC. US
32	IRONBEER	2007-0294	U.S. SOFT DRINKS INDUSTRIES, INC. US
33	VARA	2007-0097	DAYSI MACHÍN BERNAL CU
34	LARK	2007-0347	PHILIP MORRIS PRODUCTS, S.A. CH
34	VOGUE ARÔME	2006-0581	AMERICAN-CIGARETTE COMPANY (OVERSEAS) LIMITED. CH
35, 36, 37, 41, 43, 44, 45	CIPRIANI OCEAN RESORT AND CLUB RESIDENCES	2007-0340	CIPRIANI GROUP, INC. US
35, 37, 39, 40, 42, 43	PUERTO SIERRA	2007-0257	EMPRESA DE SERVICIOS PORTUARIOS «SIERRA MAESTRA» CU
35, 39		2007-0268	ECIMETAL, EMPRESA IMPORTADORA Y EXPORTADORA DE OBJETIVOS INDUSTRIALES CU
35, 41, 43	HOTEL ISLAZUL CARIBBEAN	2007-0298	CADENA DE TURISMO ISLAZUL S.A. CU
35, 41, 43	HOTEL ISLAZUL LAS AMÉRICAS	2007-0297	CADENA DE TURISMO ISLAZUL S.A. CU
35, 41, 43	HOTEL ISLAZUL LIDO	2007-0299	CADENA DE TURISMO ISLAZUL S.A. CU
35, 41, 43	HOTEL ISLAZULMAR DEL SUR	2007-0296	CADENA DE TURISMO ISLAZUL S.A. CU
36		2007-0224	STANFORD FINANCIAL GROUP COMPANY US
36	DEDICACION AL TRABAJO, VISION CLARA Y APRECIO HACIA EL CLIENTE	2007-0244	STANFORD FINANCIAL GROUP COMPANY US
36	HARD WORK. CLEAR VISION. VALUE FOR THE CLIENT	2007-0204	STANFORD FINANCIAL GROUP COMPANY US
36	ITAÚ	2007-0142	BANCO ITAÚ S.A. BR
36	ITAÚ	2007-0143	BANCO ITAÚ S.A. BR
36	STANFORD	2007-0206	STANFORD FINANCIAL GROUP COMPANY US
37	TRANSDIESEL	2007-0270	EMI TRANSPORTE OCCIDENTE CU
38, 41, 42	YOUTUBE	2007-0345	GOOGLE INC. US
39	SOUTHERN WINE & SPIRITS	2007-0230	SOUTHERN WINE & SPIRITS OF AMERICA INC. US
41	CAFÉ CON TE	2007-0319	JESÚS SERRANO FERNÁNDEZ CU
41	MOVIMIENTO CARTOON	2007-0277	THE CARTOON NETWORK, INC. US
41, 43	HAVANASPIRIT	2007-0264	DENNIS HERNÁNDEZ PÉREZ CU
43	HOTELES E	2007-0305	CUBANACÁN, S.A. , CORPORACIÓN DE TURISMO Y COMERCIO INTERNACIONAL COMERCIANDO COMO GRUPO CUBANACÁN CU

ÍNDICE DE LAS MARCAS POR DENOMINACIÓN

Denominación	No_Solic	Solicitante	Clases
	2006-0552	BAJAJ AUTO LIMITED. IN	12
	2007-0224	STANFORD FINANCIAL GROUP COMPANY US	36
	2007-0268	ECIMETAL, EMPRESA IMPORTADORA Y EXPORTADORA DE OBJETIVOS INDUSTRIALES CU	35, 39
3C	2007-0324	UNIÓN DE BEBIDAS Y REFRESCOS CU	32
ACESTIM	2007-0362	INSTITUTO DE INVESTIGACIONES FUNDAMENTALES EN AGRICULTURA TROPICAL «ALEJANDRO DE HUMBOLDT» INIFAT CU	01
ACRILEC	2007-0287	EMPRESA PINTURAS VITRAL CU	02
ALQUIDEC	2007-0288	EMPRESA PINTURAS VITRAL CU	02
ANDARES	2007-0322	EMPRESA DE GALERÍAS DE ARTE, GÉNESIS CU	16, 35, 40
ANTEZA	2007-0384	MERCK & CO., INC. US	05
AQUOS	2007-0354	SHARP KABUSHIKI KAISHA, COMERCIALIZANDO COMO SHARP CORPORATION JP	09
AUTOLUX	2007-0289	EMPRESA PINTURAS VITRAL CU	02
AUTOMÁS	2007-0285	EMPRESA PINTURAS VITRAL CU	02
AZOGRAM	2007-0363	INSTITUTO DE INVESTIGACIONES FUNDAMENTALES EN AGRICULTURA TROPICAL «ALEJANDRO DE HUMBOLDT» INIFAT CU	01
AZOMEG	2007-0364	INSTITUTO DE INVESTIGACIONES FUNDAMENTALES EN AGRICULTURA TROPICAL «ALEJANDRO DE HUMBOLDT» INIFAT CU	01
AZOR	2007-0377	NOZALA, S.A. DE C.V. MX	16
BAJAJ	2006-0553	BAJAJ AUTO LIMITED. IN	12
BIDROSTAT	2007-0306	LABORATORIOS BAGÓ S.A. CU	05
BIO BABY	2007-0254	GRUPO P.I. MABE, S.A. DE C.V. MX	16
BIOBAC	2007-0365	INSTITUTO DE INVESTIGACIONES FUNDAMENTALES EN AGRICULTURA TROPICAL «ALEJANDRO DE HUMBOLDT» INIFAT CU	01
BIOFOSOL	2007-0366	INSTITUTO DE INVESTIGACIONES FUNDAMENTALES EN AGRICULTURA TROPICAL «ALEJANDRO DE HUMBOLDT» INIFAT CU	01
BOSSINI	2007-0310	BURLING LIMITED VG	25
CACEL	2007-0265	EMPRESA PRODUCTORA DE BICICLETAS «CLAUDIO ARGÜELLES CAMEJO» CU	07, 09, 11, 14, 37
CAFÉ CON TE	2007-0319	JESÚS SERRANO FERNÁNDEZ CU	41
CAPULLITO	2007-0300	EMPRESA DE CALZADO CIUDAD HABANA CU	25
CASEG	2007-0269	EMI TRANSPORTE OCCIDENTE CU	06
CEMKOLAX	2007-0247	EMPRESA DE IMPERMEABILIZANTES CU	01

Denominación	No_Solic	Solicitante	Clases
CIPRIANI OCEAN RESORT AND CLUB RESIDENCES	2007-0340	CIPRIANI GROUP, INC. US	35, 36, 37, 41, 43, 44, 45
CLARIMAX	2007-0351	LABORATORIOS BAGÓ, S.A. AR	05
CLOROMAX	2007-0325	INDUSTRIAS ALEN, S.A. DE C.V. MX	03
CN CHINA CORNING	2007-0263	NINGBO CORNING CABLE CO., LTD. CN	09
D' GALA	2007-0301	EMPRESA DE CALZADO CIUDAD HABANA CU	25
DEDICACION AL TRABAJO, VISION CLARA Y APRECIO HACIA EL CLIENTE	2007-0244	STANFORD FINANCIAL GROUP COMPANY US	36
DIMABAC	2007-0358	INSTITUTO DE INVESTIGACIONES FUNDAMENTALES EN AGRICULTURA TROPICAL «A. DE HUMBOLDT» INIFAT CU	01
DIMAZOS	2007-0359	INSTITUTO DE INVESTIGACIONES FUNDAMENTALES EN AGRICULTURA TROPICAL «ALEJANDRO DE HUMBOLDT» INIFAT CU	01
DONAIRE	2005-0577	EDITH CRUZ ARAGÓN / MANUEL ONDINA TERRERO CU	03, 09, 16, 20, 24, 25, 42
DOUBLE A	2007-0209	DOUBLE A INTERNACIONAL BUSINESS CO., LTD. TH	16
DURACRIL	2007-0284	EMPRESA PINTURAS VITRAL CU	02
DURACROM.	2007-0293	EMPRESA PINTURAS VITRAL CU	02
DURAMÁS	2007-0283	EMPRESA PINTURAS VITRAL CU	02
DURISOL	2007-0321	DURISOL INTERNATIONAL CORP. CA	17, 19
ENDEAVOR	2007-0336	INTCOMEX DE LAS AMERICAS, S.A. PA	09
EZZENS	2007-0338	INTCOMEX DE LAS AMERICAS, S.A. PA	09
FERROMÁS	2007-0281	EMPRESA PINTURAS VITRAL CU	02
FLUTRAX	2007-0307	LABORATORIOS BAGÓ S.A. CU	05
FORT 3	2007-0308	ALINTER, S.A. CR	03, 05
FUROR	2007-0234	EMPRESA JAYPER CU	03
GASTRIGEL « N «	2007-0304	LABORATORIOS RIGAR, S.A. PA	05
HÄAGEN-DAZS	2007-0241	GENERAL MILLS MARKETING, INC. US	29, 30, 43
HARD WORK. CLEAR VISION. VALUE FOR THE CLIENT	2007-0204	STANFORD FINANCIAL GROUP COMPANY US	36
HAVANASPIRIT	2007-0264	DENNIS HERNÁNDEZ PÉREZ CU	41, 43
HOTEL ISLAZUL CARIBBEAN	2007-0298	CADENA DE TURISMO ISLAZUL S.A. CU	35, 41, 43
HOTEL ISLAZUL LAS AMÉRICAS	2007-0297	CADENA DE TURISMO ISLAZUL S.A. CU	35, 41, 43
HOTEL ISLAZUL LIDO	2007-0299	CADENA DE TURISMO ISLAZUL S.A. CU	35, 41, 43

Denominación	No_Solic	Solicitante	Clases
HOTEL ISLAZULMAR DEL SUR	2007-0296	CADENA DE TURISMO ISLAZUL S.A. CU	35, 41, 43
HOTELES E	2007-0305	CUBANACÁN, S.A. , CORPORACIÓN DE TURISMO Y COMERCIO INTERNACIONAL COMERCIANDO COMO GRUPO CUBANACÁN CU	43
INSTANT POWER	2007-0332	INTCOMEX DE LAS AMERICAS, S.A. PA	09
IRONBEER	2007-0275	U.S. SOFT DRINKS INDUSTRIES, INC. US	32
IRONBEER	2007-0294	U.S. SOFT DRINKS INDUSTRIES, INC. US	32
ITAÚ	2007-0142	BANCO ITAÚ S.A. BR	36
ITAÚ	2007-0143	BANCO ITAÚ S.A. BR	36
KALBE	2007-0228	P.T. KALBE FARMA, TBK ID	05
KAROL	2007-0303	EMPRESA DE CALZADO CIUDAD HABANA CU	25
LA AVISPA	2007-0232	EMPRESA DE CONSERVAS DE VEGETALES SANTIAGO CU	05, 29, 30, 32
LA LECHERA	2007-0280	SOCIÉTÉ DES PRODUITS NESTLÉ S.A. CH	29, 30
LA PC QUE YO QUIERO	2007-0331	INTCOMEX DE LAS AMERICAS, S.A. PA	09
LARK	2007-0347	PHILIP MORRIS PRODUCTS, S.A. CH	34
LINETECH	2007-0335	INTCOMEX DE LAS AMERICAS, S.A. PA	09
LUCIDEX	2007-0271	LABORATORIOS BAGÓ, S.A. AR	05
MAPEFLUID N 100 RC	2007-0250	EMPRESA DE IMPERMEABILIZANTES CU	01
MAPEFLUID N 200	2007-0246	EMPRESA DE IMPERMEABILIZANTES CU	01
MAPETARD LVD	2007-0248	EMPRESA DE IMPERMEABILIZANTES CU	01
MAXCROM	2007-0282	EMPRESA PINTURAS VITRAL CU	02
ME FOR YOU	2007-0276	DORPAN, S.L. ES	16, 35, 43
ME HOTELS & RESORTS	2007-0256	DORPAN, S.L. ES	16, 43
MENTHOR	2007-0333	INTCOMEX DE LAS AMERICAS, S.A. PA	09
MI PRIMER CLARO	2007-0088	BCP S.A BR	09, 38
MOVIMIENTO CARTOON	2007-0277	THE CARTOON NETWORK, INC. US	41
MULGATOL	2007-0405	A. NATTERMANN & CIE. GMBH. DE	03, 05
NICOVITA	2007-0279	ALICORP. S.A. PE	31
OBERTURE	2007-0337	INTCOMEX DE LAS AMERICAS, S.A. PA	09
OLYMPIA	2007-0286	EMPRESA PINTURAS VITRAL CU	02
ONIOBIOSTIN	2007-0361	INSTITUTO DE INVESTIGACIONES FUNDAMENTALES EN AGRICULTURA TROPICAL «ALEJANDRO DE HUMBOLDT» INIFAT CU	01
ORIO	2007-0311	CAMILO OLIVERA SÁNCHEZ CU	30

Denominación	No_Solic	Solicitante	Clases
ORIX	2007-0309	ALINTER, S.A. CR	03, 05
OSITO	2007-0233	EMPRESA DE CONSERVAS DE VEGETALES SANCTI SPÍRITUS CU	05, 29, 32
PLUSBELLE	2007-0382	THE VALUE BRANDS COMPANY DE ARGENTINA S.C.A. AR	03
PRIMUS	2007-0334	INTCOMEX DE LAS AMERICAS, S.A. PA	09
PUERTO SIERRA	2007-0257	EMPRESA DE SERVICIOS PORTUARIOS «SIERRA MAESTRA» CU	35, 37, 39, 40, 42, 43
RADIOBEMBA	2007-0273	CARLOS MANUEL GARCÍA VERGARA CU	09, 35, 38
RAMPA	2007-0302	EMPRESA DE CALZADO CIUDAD HABANA CU	25
RBOL	2007-0272	CARLOS MANUEL GARCÍA VERGARA CU	09, 35, 38
RED & WHITE	2007-0267	THE FEDERATED GROUP, INC. US	29, 30
SOUTHERN WINE & SPIRITS	2007-0230	SOUTHERN WINE & SPIRITS OF AMERICA INC. US	39
STANFORD	2007-0206	STANFORD FINANCIAL GROUP COMPANY US	36
STANFORD EAGLE	2007-0205	STANFORD FINANCIAL GROUP COMPANY US	16
SUNCHY	2007-0274	U.S. SOFT DRINKS INDUSTRIES, INC. US	29, 30, 32
SUPERVINILEX	2007-0290	EMPRESA PINTURAS VITRAL CU	02
SUPLIGEN	2007-0348	SOCIÉTÉ DES PRODUITS NESTLÉ, S.A. CH	05, 29, 32
TASCHIBRA	2007-0278	ALS ADMINISTRADORA DE BENS LTDA. BR	11
THE MARVELOUS MISADVENTURES OF FLAPJACK	2007-0195	THE CARTOON NETWORK, INC. US	09, 41
THE SECRET SATURDAYS	2007-0189	THE CARTOON NETWORK, INC. US	09, 41
THE SOUND OF KOSS	2007-0071	KOSS CORPORATION US	09
TIGRE DE ORO	2007-0262	BAY STATE MILLING COMPANY-US (MINNESOTA) CORPORATION- US	30
TIZÓN MONTAÑEZ	2007-0314	CASTOR MIGUEL DE MOYA VIERAS / ANA GLORIA PRADO RODRÍGUEZ CU	09, 25, 30
TRANSDIESEL	2007-0270	EMI TRANSPORTE OCCIDENTE CU	37
TRIFESOL-L	2007-0360	INSTITUTO DE INVESTIGACIONES FUNDAMENTALES EN AGRICULTURA TROPICAL «ALEJANDRO DE HUMBOLDT» INIFAT CU	01
ULTIMATE NUTRITION	2007-0057	ULTIMATE NUTRITION, INC. US	05
VARA	2007-0097	DAYSI MACHÍN BERNAL CU	33
VINIMÁS	2007-0291	EMPRESA PINTURAS VITRAL CU	02
VITACRIL	2007-0292	EMPRESA PINTURAS VITRAL CU	02
VOGUE ARÔME	2006-0581	AMERICAN-CIGARETTE COMPANY (OVERSEAS) LIMITED. CH	34

Denominación	No_Solic	Solicitante	Clases
XORILEX	2007-0383	MERCK & CO., INC. US	05
YOUTUBE	2007-0345	GOOGLE INC. US	38, 41, 42
ZATIUM	2007-0329	MERCK KGAA DE	05
ZENTEL	2007-0380	GLAXO GROUP LIMITED GB	05

ÍNDICE DE LAS MARCAS POR TITULAR

Solicitante	No_Solic	Denominación	Clases
A. NATTERMANN & CIE. GMBH. DE	2007-0405	MULGATOL	03, 05
ALICORP. S.A. PE	2007-0279	NICOVITA	31
ALINTER, S.A. CR	2007-0308	FORT 3	03, 05
ALINTER, S.A. CR	2007-0309	ORIX	03, 05
ALS ADMINISTRADORA DE BENS LTDA. BR	2007-0278	TASCHIBRA	11
AMERICAN-CIGARETTE COMPANY (OVERSEAS) LIMITED. CH	2006-0581	VOGUE ARÔME	34
BAJAJ AUTO LIMITED. IN	2006-0552		12
BAJAJ AUTO LIMITED. IN	2006-0553	BAJAJ	12
BANCO ITAÚ S.A. BR	2007-0142	ITAÚ	36
BANCO ITAÚ S.A. BR	2007-0143	ITAÚ	36
BAY STATE MILLING COMPANY-US (MINNESOTA) CORPORATION- US	2007-0262	TIGRE DE ORO	30
BCP S.A BR	2007-0088	MI PRIMER CLARO	09, 38
BURLING LIMITED VG	2007-0310	BOSSINI	25
CADENA DE TURISMO ISLAZUL S.A. CU	2007-0296	HOTEL ISLAZULMAR DEL SUR	35, 41, 43
CADENA DE TURISMO ISLAZUL S.A. CU	2007-0297	HOTEL ISLAZUL LAS AMÉRICAS	35, 41, 43
CADENA DE TURISMO ISLAZUL S.A. CU	2007-0298	HOTEL ISLAZUL CARIBBEAN	35, 41, 43
CADENA DE TURISMO ISLAZUL S.A. CU	2007-0299	HOTEL ISLAZUL LIDO	35, 41, 43
CAMILO OLIVERA SANCHEZ CU	2007-0311	ORIO	30
CARLOS MANUEL GARCÍA VERGARA CU	2007-0272	RBOL	09, 35, 38
CARLOS MANUEL GARCÍA VERGARA CU	2007-0273	RADIOBEMBA	09, 35, 38
CASTOR MIGUEL DE MOYA VIERAS / ANA GLORIA PRADO RODRÍGUEZ CU	2007-0314	TIZÓN MONTAÑEZ	09, 25, 30
CIPRIANI GROUP, INC. US	2007-0340	CIPRIANI OCEAN RESORT AND CLUB RESIDENCES	35, 36, 37, 41, 43, 44, 45
CUBANACÁN, S.A. , CORPORACIÓN DE TURISMO Y COMERCIO INTERNACIONAL COMERCIANDO COMO GRUPO CUBANACÁN CU	2007-0305	HOTELES E	43
DAYSI MACHÍN BERNAL CU	2007-0097	VARA	33
DENNIS HERNÁNDEZ PÉREZ CU	2007-0264	HAVANASPIRIT	41, 43
DORPAN, S.L. ES	2007-0256	ME HOTELS & RESORTS	16, 43
DORPAN, S.L. ES	2007-0276	ME FOR YOU	16, 35, 43
DOUBLE A INTERNACIONAL BUSINESS CO., LTD. TH	2007-0209	DOUBLE A	16
DURISOL INTERNATIONAL CORP. CA	2007-0321	DURISOL	17, 19

Solicitante

ECIMETAL, EMPRESA IMPORTADORA Y
EXPORTADORA DE OBJETIVOS INDUSTRIALES
CU

No_Solic

2007-0268

Denominación

Clases

35, 39

EDITH CRUZ ARAGÓN / MANUEL ONDINA
TERRERO CU

2005-0577

DONAIRE

03, 09, 16,
20, 24, 25,
42

EMI TRANSPORTE OCCIDENTE CU

2007-0269

CASEG

06

EMI TRANSPORTE OCCIDENTE CU

2007-0270

TRANSDIESEL

37

EMPRESA DE CALZADO CIUDAD HABANA CU

2007-0300

CAPULLITO

25

EMPRESA DE CALZADO CIUDAD HABANA CU

2007-0301

D' GALA

25

EMPRESA DE CALZADO CIUDAD HABANA CU

2007-0302

RAMPA

25

EMPRESA DE CALZADO CIUDAD HABANA CU

2007-0303

KAROL

25

EMPRESA DE CONSERVAS DE VEGETALES
SANCTI SPIRITUS CU

2007-0233

OSITO

05, 29, 32

EMPRESA DE CONSERVAS DE VEGETALES
SANTIAGO CU

2007-0232

LA AVISPA

05, 29, 30,
32

EMPRESA DE GALERÍAS DE ARTE, GÉNESIS CU

2007-0322

ANDARES

16, 35, 40

EMPRESA DE IMPERMEABILIZANTES CU

2007-0246

MAPEFLUID N 200

01

EMPRESA DE IMPERMEABILIZANTES CU

2007-0247

CEMKOLAX

01

EMPRESA DE IMPERMEABILIZANTES CU

2007-0248

MAPETARD LVD

01

EMPRESA DE IMPERMEABILIZANTES CU

2007-0250

MAPEFLUID N 100 RC

01

EMPRESA DE SERVICIOS PORTUARIOS
«SIERRA MAESTRA» CU

2007-0257

PUERTO SIERRA

35, 37, 39,
40, 42, 43

EMPRESA JAYPER CU

2007-0234

FUROR

03

EMPRESA PINTURAS VITRAL CU

2007-0281

FERROMÁS

02

EMPRESA PINTURAS VITRAL CU

2007-0282

MAXCROM

02

EMPRESA PINTURAS VITRAL CU

2007-0283

DURAMÁS

02

EMPRESA PINTURAS VITRAL CU

2007-0284

DURACRIL

02

EMPRESA PINTURAS VITRAL CU

2007-0285

AUTOMÁS

02

EMPRESA PINTURAS VITRAL CU

2007-0286

OLYMPIA

02

EMPRESA PINTURAS VITRAL CU

2007-0287

ACRILEC

02

EMPRESA PINTURAS VITRAL CU

2007-0288

ALQUIDEC

02

EMPRESA PINTURAS VITRAL CU

2007-0289

AUTOLUX

02

EMPRESA PINTURAS VITRAL CU

2007-0290

SUPERVINILEX

02

EMPRESA PINTURAS VITRAL CU

2007-0291

VINIMÁS

02

EMPRESA PINTURAS VITRAL CU

2007-0292

VITACRIL

02

EMPRESA PINTURAS VITRAL CU

2007-0293

DURACROM.

02

Solicitante	No_Solic	Denominación	Clases
EMPRESA PRODUCTORA DE BICICLETAS «CLAUDIO ARGÜELLES CAMEJO» CU	2007-0265	CACEL	07, 09, 11, 14, 37
GENERAL MILLS MARKETING, INC. US	2007-0241	HÄAGEN-DAZS	29, 30, 43
GLAXO GROUP LIMITED GB	2007-0380	ZENTEL	05
GOOGLE INC. US	2007-0345	YOUTUBE	38, 41, 42
GRUPO P.I. MABE, S.A. DE C.V. MX	2007-0254	BIO BABY	16
INDUSTRIAS ALEN, S.A. DE C.V. MX	2007-0325	CLOROMAX	03
INSTITUTO DE INVESTIGACIONES FUNDAMENTALES EN AGRICULTURA TROPICAL «A. DE HUMBOLDT» INIFAT CU	2007-0358	DIMABAC	01
INSTITUTO DE INVESTIGACIONES FUNDAMENTALES EN AGRICULTURA TROPICAL «ALEJANDRO DE HUMBOLDT» INIFAT CU	2007-0359	DIMAZOS	01
INSTITUTO DE INVESTIGACIONES FUNDAMENTALES EN AGRICULTURA TROPICAL «ALEJANDRO DE HUMBOLDT» INIFAT CU	2007-0360	TRIFESOL-L	01
INSTITUTO DE INVESTIGACIONES FUNDAMENTALES EN AGRICULTURA TROPICAL «ALEJANDRO DE HUMBOLDT» INIFAT CU	2007-0361	ONIOBIOSTIN	01
INSTITUTO DE INVESTIGACIONES FUNDAMENTALES EN AGRICULTURA TROPICAL «ALEJANDRO DE HUMBOLDT» INIFAT CU	2007-0362	ACESTIM	01
INSTITUTO DE INVESTIGACIONES FUNDAMENTALES EN AGRICULTURA TROPICAL «ALEJANDRO DE HUMBOLDT» INIFAT CU	2007-0363	AZOGRAM	01
INSTITUTO DE INVESTIGACIONES FUNDAMENTALES EN AGRICULTURA TROPICAL «ALEJANDRO DE HUMBOLDT» INIFAT CU	2007-0364	AZOMEG	01
INSTITUTO DE INVESTIGACIONES FUNDAMENTALES EN AGRICULTURA TROPICAL «ALEJANDRO DE HUMBOLDT» INIFAT CU	2007-0365	BIOBAC	01
INSTITUTO DE INVESTIGACIONES FUNDAMENTALES EN AGRICULTURA TROPICAL «ALEJANDRO DE HUMBOLDT» INIFAT CU	2007-0366	BIOFOSOL	01
INTCOMEX DE LAS AMERICAS, S.A. PA	2007-0331	LA PC QUE YO QUIERO	09
INTCOMEX DE LAS AMERICAS, S.A. PA	2007-0332	INSTANT POWER	09
INTCOMEX DE LAS AMERICAS, S.A. PA	2007-0333	MENTHOR	09
INTCOMEX DE LAS AMERICAS, S.A. PA	2007-0334	PRIMUS	09
INTCOMEX DE LAS AMERICAS, S.A. PA	2007-0335	LINETECH	09
INTCOMEX DE LAS AMERICAS, S.A. PA	2007-0336	ENDEAVOR	09
INTCOMEX DE LAS AMERICAS, S.A. PA	2007-0337	OBERTURE	09
INTCOMEX DE LAS AMERICAS, S.A. PA	2007-0338	EZZENS	09
JESÚS SERRANO FERNÁNDEZ CU	2007-0319	CAFÉ CON TE	41

Solicitante	No_Solic	Denominación	Clases
KOSS CORPORATION US	2007-0071	THE SOUND OF KOSS	09
LABORATORIOS BAGÓ S.A. CU	2007-0306	BIDROSTAT	05
LABORATORIOS BAGÓ S.A. CU	2007-0307	FLUTRAX	05
LABORATORIOS BAGÓ, S.A. AR	2007-0271	LUCIDEX	05
LABORATORIOS BAGÓ, S.A. AR	2007-0351	CLARIMAX	05
LABORATORIOS RIGAR, S.A. PA	2007-0304	GASTRIGEL « N »	05
MERCK & CO., INC. US	2007-0383	XORILEX	05
MERCK & CO., INC. US	2007-0384	ANTEZA	05
MERCK KGAA DE	2007-0329	ZATIUM	05
NINGBO CORNING CABLE CO., LTD. CN	2007-0263	CN CHINA CORNING	09
NOZALA, S.A. DE C.V. MX	2007-0377	AZOR	16
P.T. KALBE FARMA, TBK ID	2007-0228	KALBE	05
PHILIP MORRIS PRODUCTS, S.A. CH	2007-0347	LARK	34
SHARP KABUSHIKI KAISHA, COMERCIALIZANDO COMO SHARP CORPORATION JP	2007-0354	AQUOS	09
SOCIÉTÉ DES PRODUITS NESTLÉ S.A. CH	2007-0280	LA LECHERA	29, 30
SOCIÉTÉ DES PRODUITS NESTLÉ, S.A. CH	2007-0348	SUPLIGEN	05, 29, 32
SOUTHERN WINE & SPIRITS OF AMERICA INC. US	2007-0230	SOUTHERN WINE & SPIRITS	39
STANFORD FINANCIAL GROUP COMPANY US	2007-0204	HARD WORK. CLEAR VISION. VALUE FOR THE CLIENT	36
STANFORD FINANCIAL GROUP COMPANY US	2007-0205	STANFORD EAGLE	16
STANFORD FINANCIAL GROUP COMPANY US	2007-0206	STANFORD	36
STANFORD FINANCIAL GROUP COMPANY US	2007-0224		36
STANFORD FINANCIAL GROUP COMPANY US	2007-0244	DEDICACION AL TRABAJO, VISION CLARA Y APRECIO HACIA EL CLIENTE	36
THE CARTOON NETWORK, INC. US	2007-0189	THE SECRET SATURDAYS	09, 41
THE CARTOON NETWORK, INC. US	2007-0195	THE MARVELOUS MISADVENTURES OF FLAPJACK	09, 41
THE CARTOON NETWORK, INC. US	2007-0277	MOVIMIENTO CARTOON	41
THE FEDERATED GROUP, INC. US	2007-0267	RED & WHITE	29, 30
THE VALUE BRANDS COMPANY DE ARGENTINA S.C.A. AR	2007-0382	PLUSBELLE	03
U.S. SOFT DRINKS INDUSTRIES, INC. US	2007-0274	SUNCHY	29, 30, 32
U.S. SOFT DRINKS INDUSTRIES, INC. US	2007-0275	IRONBEER	32
U.S. SOFT DRINKS INDUSTRIES, INC. US	2007-0294	IRONBEER	32

Solicitante	No_Solic	Denominación	Clases
ULTIMATE NUTRITION, INC. US	2007-0057	ULTIMATE NUTRITION	05
UNIÓN DE BEBIDAS Y REFRESCOS CU	2007-0324	3C	32

ÍNDICE DE LOS NOMBRES POR DENOMINACIÓN

Denominación	No_Solic	Solicitante
EMSERVA	2007-0017	EMPRESA DE SERVICIOS VARIOS (EMSERVA) CU
LABORATORIOS NOVATEC	2007-0016	LABORATORIOS NOVATEC CU
TRANSGAVIOTA	2007-0015	TRANSGAVIOTA, S.A. CU

ÍNDICE DE LOS NOMBRES POR TITULAR

Solicitante	No_Solic	Denominación
EMPRESA DE SERVICIOS VARIOS (EMSERVA) CU	2007-0017	EMSERVA
LABORATORIOS NOVATEC CU	2007-0016	LABORATORIOS NOVATEC
TRANSGAVIOTA, S.A. CU	2007-0015	TRANSGAVIOTA

ÍNDICE DE LOS LEMAS POR DENOMINACIÓN

Denominación	No_Solic	Solicitante
CACEL PARA HACERLO MÁS FÁCIL	2007-0014	EMPRESA PRODUCTORA DE BICICLETAS «CLAUDIO ARGÜELLES CAMEJO» CU
UN DISEÑO EN CADA PAISAJE	2007-0017	EMPRESA DE SERVICIO DE INGENIERÍA Y DISEÑO DE PINAR DEL RÍO CU
GARANTÍA MÁXIMA	2007-0012	EMPRESA DE SEGURIDAD Y PROTECCIÓN DEL C.A.P. CU
LA VIDA ES UN FESTIVAL	2007-0016	INDUSTRIAS ALEN S.A. DE C.V. MX
PRESENCIA VITAL	2007-0011	EMPRESA DE ACUEDUCTO Y ALCANTARILLADO HOLGUÍN CU
TODO USO	2007-0015	EMPRESA ARTÍCULOS DE ALUMINIO Y METALES «ELIO LLERENA» NOVALUM CU
TRES PROPÓSITOS Y UN FIN	2007-0018	EMPRESA PECUARIA GENÉTICA «CAMILO CIENFUEGOS» CU

ÍNDICE DE LOS LEMAS POR TITULAR

Solicitante	No_Solic	Denominación
EMPRESA ARTÍCULOS DE ALUMINIO Y METALES «ELIO LLERENA» NOVALUM CU	2007-0015	TODO USO
EMPRESA DE ACUEDUCTO Y ALCANTARILLADO HOLGUÍN CU	2007-0011	PRESENCIA VITAL
EMPRESA DE SEGURIDAD Y PROTECCIÓN DEL C.A.P. CU	2007-0012	GARANTÍA MÁXIMA
EMPRESA DE SERVICIO DE INGENIERÍA Y DISEÑO DE PINAR DEL RÍO CU	2007-0017	UN DISEÑO EN CADA PAISAJE
EMPRESA PECUARIA GENÉTICA «CAMILO CIENFUEGOS» CU	2007-0018	TRES PROPÓSITOS Y UN FIN
EMPRESA PRODUCTORA DE BICICLETAS «CLAUDIO ARGÜELLES CAMEJO» CU	2007-0014	CACEL PARA HACERLO MÁS FÁCIL
INDUSTRIAS ALEN S.A. DE C.V. MX	2007-0016	LA VIDA ES UN FESTIVAL

ÍNDICE DE LOS EMBLEMAS POR DENOMINACIÓN

Denominación	No_Solic	Solicitante
FINATUR S.A.	2007-0026	FINATUR S.A. CU
HOLAGUA	2007-0025	EMPRESA DE ACUEDUCTO Y ALCANTARILLADO HOLGUÍN CU
LABORATORIOS NOVATEC	2007-0031	LABORATORIOS NOVATEC CU
ULAEX	2007-0030	UNIÓN LATINOAMERICANA DE EXPLOSIVOS S.A. CU

ÍNDICE DE LOS EMBLEMAS POR TITULAR

Solicitante	No_Solic	Denominación
EMPRESA DE ACUEDUCTO Y ALCANTARILLADO HOLGUÍN CU	2007-0025	HOLAGUA
FINATUR S.A. CU	2007-0026	FINATUR S.A.
LABORATORIOS NOVATEC CU	2007-0031	LABORATORIOS NOVATEC
UNIÓN LATINOAMERICANA DE EXPLOSIVOS S.A. CU	2007-0030	ULAEX

ÍNDICE DE RÓTULO POR DENOMINACIÓN

Denominación	No_solic	Solicitante
GALERIA VILLA MANUELA	2007-0003	UNIÓN DE ESCRITORES Y ARTISTAS DE CUBA CU

ÍNDICE DE RÓTULO POR TITULAR

Solicitante	no_solic	Denominación
UNIÓN DE ESCRITORES Y ARTISTAS DE CUBA CU	2007-0003	GALERIA VILLA MANUELA

INDICE NOMINAL DE REGISTROS OTORGADOS

Inveniones

(71)(73)	(11)	(13)	(21)	(51)	(22)
EFFECT SHIPS INTERNATIONAL	23222	A3	2004- 0173	B 63B 1/20, 1/38	2003.02.21
WARNER-LAMBERT COMPANY LLC	23226	B7	2000- 0051	A 61K 31/195, 31/195, A 61P 29/00	1998.08.18
COUNCIL OF SCIENTIFIC AND INDUSTRIAL RESEARCH	23227	A3	2005- 0124	A 23L 2/00, 2/04, 2/ 08	2002.12.17
CENTRO DE INGENIERÍA GENÉTICA Y BIOTECNOLOGÍA	23228	A1	2002- 0086	C 07K 16/18	2002.04.29
CENTRO DE INGENIERÍA GENÉTICA Y BIOTECNOLOGÍA	23229	A1	2002- 0095	C 07K 9/00, C 12N 15/ 00	2002.05.10
INSTITUTO TÉCNICO MILITAR «JOSÉ MARTÍ»	23230	A1	2006- 0034	H 03K 17/00	2006.02.20
HOSPITAL PEDIÁTRICO UNIVERSITARIO PAQUITO GONZÁLEZ CUETO	23231	A1	2006- 0094	A 61F 5/01, 5/01	2006.05.04
CENTRO DE INGENIERÍA E INVESTIGACIONES QUÍMICAS	23232	A1	2003- 0258	C 05G 3/00, 3/08, C 08G 14/02, 14/08	2003.11.11
INSTITUTO CUBANO DE INVESTIGACIONES AZUCARERAS	23233	A1	2003- 0196	B 21B 27/02, B 30B 9/ 20, C 13D 1/00	2003.09.05
CENTRO DE INVESTIGACIONES PARA LA INDUSTRIA MINERO METALÚRGICA	23234	A1	2003- 0134	C 04B 35/00, 35/195, 35/443, 35/624	2003.06.18
CENTRO DE INGENIERÍA GENÉTICA Y BIOTECNOLOGÍA	23235	A1	2001- 0057	C 12N 15/09, A 61K 35/76, C 07K 14/005	2001.02.28
CENTRO DE INGENIERÍA GENÉTICA Y BIOTECNOLOGÍA	23236	A1	2003- 0286	C 07K 14/22, A 61K 39/095, C 12N 15/31	2003.12.03
CENTRO DE INGENIERÍA GENÉTICA Y BIOTECNOLOGÍA	23237	A1	2003- 0285	C 07K 14/22, A 61K 39/095, C 12N 15/31	2003.12.03
BAYER CORPORATION	23238	A1	2002- 0182	C 12N 15/02, 15/06	1999.12.08

ÍNDICE NUMÉRICO DE REGISTROS OTORGADOS

Inventiones

(11)	(13)	(21)	(51)	(71)(73)	(22)
23222	A3	2004-0173	B 63B 1/20, 1/38	EFFECT SHIPS INTERNATIONAL	2003.02.21
23226	B7	2000-0051	A 61K 31/195, 31/195, A 61P 29/00	WARNER-LAMBERT COMPANY LLC	1998.08.18
23227	A3	2005-0124	A 23L 2/00, 2/04, 2/08	COUNCIL OF SCIENTIFIC AND INDUSTRIAL RESEARCH	2002.12.17
23228	A1	2002-0086	C 07K 16/18	CENTRO DE INGENIERÍA GENÉTICA Y BIOTECNOLOGÍA	2002.04.29
23229	A1	2002-0095	C 07K 9/00, C 12N 15/00	CENTRO DE INGENIERÍA GENÉTICA Y BIOTECNOLOGÍA	2002.05.10
23230	A1	2006-0034	H 03K 17/00	INSTITUTO TÉCNICO MILITAR «JOSÉ MARTÍ»	2006.02.20
23231	A1	2006-0094	A 61F 5/01, 5/01	HOSPITAL PEDIÁTRICO UNIVERSITARIO PAQUITO GONZÁLEZ CUETO	2006.05.04
23232	A1	2003-0258	C 05G 3/00, 3/08, C 08G 14/02, 14/08	CENTRO DE INGENIERÍA E INVESTIGACIONES QUÍMICAS	2003.11.11
23233	A1	2003-0196	B 21B 27/02, B 30B 9/20, C 13D 1/00	INSTITUTO CUBANO DE INVESTIGACIONES AZUCARERAS	2003.09.05
23234	A1	2003-0134	C 04B 35/00, 35/195, 35/443, 35/624	CENTRO DE INVESTIGACIONES PARA LA INDUSTRIA MINERO METALÚRGICA	2003.06.18
23235	A1	2001-0057	C 12N 15/09, A 61K 35/76, C 07K 14/005	CENTRO DE INGENIERÍA GENÉTICA Y BIOTECNOLOGÍA	2001.02.28
23236	A1	2003-0286	C 07K 14/22, A 61K 39/095, C 12N 15/31	CENTRO DE INGENIERÍA GENÉTICA Y BIOTECNOLOGÍA	2003.12.03
23237	A1	2003-0285	C 07K 14/22, A 61K 39/095, C 12N 15/31	CENTRO DE INGENIERÍA GENÉTICA Y BIOTECNOLOGÍA	2003.12.03
23238	A1	2002-0182	C 12N 15/02, 15/06	BAYER CORPORATION	1999.12.08

INDICE SISTEMÁTICO DE REGISTROS OTORGADOS

Inventiones

(51)	(11)	(13)	(21)	(71)(73)	(22)
B 63B 1/20, 1/38	23222	A3	2004-	0173 EFFECT SHIPS INTERNATIONAL	2003.02.21
A 61K 31/195, 31/195, A 61P 29/00	23226	B7	2000-	0051 WARNER-LAMBERT COMPANY LLC	1998.08.18
A 23L 2/00, 2/04, 2/08	23227	A3	2005-	0124 COUNCIL OF SCIENTIFIC AND INDUSTRIAL RESEARCH	2002.12.17
C 07K 16/18	23228	A1	2002-	0086 CENTRO DE INGENIERÍA GENÉTICA Y BIOTECNOLOGÍA	2002.04.29
C 07K 9/00, C 12N 15/00	23229	A1	2002-	0095 CENTRO DE INGENIERÍA GENÉTICA Y BIOTECNOLOGÍA	2002.05.10
H 03K 17/00	23230	A1	2006-	0034 INSTITUTO TÉCNICO MILITAR «JOSÉ MARTÍ»	2006.02.20
A 61F 5/01, 5/01	23231	A1	2006-	0094 HOSPITAL PEDIÁTRICO UNIVERSITARIO PAQUITO GONZÁLEZ CUETO	2006.05.04
C 05G 3/00, 3/08, C 08G 14/02, 14/08	23232	A1	2003-	0258 CENTRO DE INGENIERÍA E INVESTIGACIONES QUÍMICAS	2003.11.11
B 21B 27/02, B 30B 9/20, C 13D 1/00	23233	A1	2003-	0196 INSTITUTO CUBANO DE INVESTIGACIONES AZUCARERAS	2003.09.05
C 04B 35/00, 35/195, 35/443, 35/624	23234	A1	2003-	0134 CENTRO DE INVESTIGACIONES PARA LA INDUSTRIA MINERO METALÚRGICA	2003.06.18
C 12N 15/09, A 61K 35/76, C 07K 14/005	23235	A1	2001-	0057 CENTRO DE INGENIERÍA GENÉTICA Y BIOTECNOLOGÍA	2001.02.28
C 07K 14/22, A 61K 39/095, C 12N 15/31	23236	A1	2003-	0286 CENTRO DE INGENIERÍA GENÉTICA Y BIOTECNOLOGÍA	2003.12.03
C 07K 14/22, A 61K 39/095, C 12N 15/31	23237	A1	2003-	0285 CENTRO DE INGENIERÍA GENÉTICA Y BIOTECNOLOGÍA	2003.12.03
C 12N 15/02, 15/06	23238	A1	2002-	0182 BAYER CORPORATION	1999.12.08

**ÍNDICE NOMINAL DE SOLICITUDES DE CERTIFICADO DE PATENTE DE INVENCION
PRESENTADAS EN VIRTUD DEL DECRETO-LEY 160**

(71)(73)	(13)	(21)	(51)	(22)
NORBROOK LABORATORIES LIMITED	A7	2006- 0001	A 61K 31/16, A 61P 33/14, A 61K 31/365, 31/609	2004.07.12

**ÍNDICE NUMÉRICO DE SOLICITUDES DE CERTIFICADO DE PATENTE DE INVENCION
PRESENTADAS EN VIRTUD DEL DECRETO-LEY 160**

(21)	(13)	(51)	(71)(73)	(22)
2006- 0001	A7	A 61K 31/16, A 61P 33/14, A 61K 31/365, 31/609	NORBROOK LIMITED	LABORATORIES 2004.07.12

**ÍNDICE SISTEMÁTICO DE SOLICITUDES DE CERTIFICADO DE PATENTE DE INVENCION
PRESENTADAS EN VIRTUD DEL DECRETO-LEY 160**

(51)	(13)	(21)	(71)(73)	(22)
A 61K 31/16, A 61P 33/14, A 61K 31/365, 31/609	A7	2006- 0001	NORBROOK LABORATORIES LIMITED	2004.07.12

ÍNDICE NOMINAL DE REGISTROS OTORGADOS

Invenções

(71)(73)	(11)	(13)	(21)	(51)	(22)
UNIVERSIDAD DE LA HABANA	21950	A1	1986/138	C 08F 2/02, A 61K 6/02, C 08F 4/40	1986.07.24

ÍNDICE NUMÉRICO DE REGISTROS OTORGADOS

Invenções

(11)	(13)	(21)	(51)	(71)(73)	(22)
21950	A1	1986-0138	C 08F 2/02, A 61K 6/ 02, C 08F 4/40	UNIVERSIDAD DE LA HABANA	1986.07.24

ÍNDICE SISTEMÁTICO DE REGISTROS OTORGADOS

Invenções

(51)	(11)	(13)	(21)	(71)(73)	(22)
C 08F 2/02, A 61K 6/02, C 08F 4/40	21950	A1	1986/138	UNIVERSIDAD DE LA HABANA	1986.07.24



NOTA ACLARATORIA

Departamento de Marcas y otros Signos Distintivos

El Certificado de registro número 2006-0748 correspondiente a la marca **SANDUNGA** y diseño , fue publicado en el **Boletín Oficial No. 230**, se le detectó un error en la lista de productos a proteger, se le corrigió el error y se publicó nuevamente en el **Boletín Oficial No. 231**, con el error enmendado en la lista de productos.



SECCIONES PROVINCIALES, PUESTOS DE TRABAJO Y FUNCIONARIOS ESTATALES.

Pinar del Río

Margarita Espinosa (OCPI)

Correo electrónico: ocpi@ciget.pinar.cu

Maité Martínez Domínguez (Funcionaria estatal)

Correo electrónico: maite@uct.pinar.cu

Dirección: Colón #106 e/ Maceo y Virtudes, Pinar del Río

Provincia La Habana

Bárbara Rojas López (Funcionaria estatal)

Dirección: Concepción No.375 esquina a 8va. Lawton.

Teléfono: 98-75-71 al 73 ext.120.

Correo electrónico: barbararojas@citmahabana.cu.

ict@citmahabana.cu

Ciudad de La Habana

María de los Ángeles Hernández Castellón (Funcionaria estatal)

Correo electrónico: castellon@delegcha.cu

Yanay B Sánchez González (Funcionaria estatal)

Correo electrónico: yanais@delegcha.cu

Matanzas

Lourdes M. Rodríguez Rodríguez.

Elsie Rodríguez González.

Lázaro Díaz Fundora.

Telef: (052) 24 2483

Correo electrónico: lourdes@cigetmtz.atenas.inf.cu

Milka Castellini Licea (Funcionaria estatal)

Correo electrónico: milka.cl@delegaci.atenas.inf.cu

Dirección: Calle Jovellanos No. 8501 e / Medio y Río, Matanzas

Villa Clara

Walter González Aranguiz.

Tamara León Aliz.

Alexei Fernández Bonilla.

Telef: 27 1313

Correo electrónico: ocpivc@civc.inf.cu

Mirelys Claro Pérez (OCPI)

Correo electrónico: mirelys@ciget.vcl.cu

Madelaine Quintero Agramonte (Funcionaria estatal)

Correo electrónico: gescon@dtcitma.vcl.cu

Dirección: Buen Viaje # 18 entre Parque y Maceo, Santa Clara, Villa Clara.

Cienfuegos

Ailed Morejón Grillo (OCPI)

Teléfonos 519732 y 511890

Correo electrónico: ailed@ciget.cienfuegos.cu

Alberto Estrada Ramírez (Funcionario estatal)

Correo electrónico: alberto@deleg.perla.inf.cu

Dirección: Avenida 52 No 2316 % 23 y 25 Ciudad de Cienfuegos

Sancti Spiritus

Suyén Rodríguez (OCPI)

Correo electrónico: suyen@ciget.yayabo.inf.cu

Javier Romero Calero (Funcionario estatal)

Correo electrónico: javier@citma.yayabo.inf.cu

Dirección: Bartolomé Masó, esq Avenida de los Mártires, S Spíritus

Ciego de Ávila

Reysel Gutiérrez Rodríguez (OCPI)

Correo electrónico: reysel@ciget.camaguey.cu

reysel@ciget.fica.inf.cu

Alexander Flores Sánchez ((Funcionario estatal)

Correo electrónico: gec@citma.fica.inf.cu

Camagüey

Deisy Ávila Arias (OCPI)

Correo electrónico: deisy@ciget.fica.inf.cu

Telef: 297901

Zenia H. Sánchez Machado (Funcionaria estatal)

Correo electrónico: zenia@delnet.cmw.inf.cu

Dirección: Sección Provincial de la OCPI

General Gómez # 325 e/ Coronel Barreto y San Miguel, Camagüey,

Las Tunas

Yerenia Arias Mulet (OCPI)

Correo electrónico: yerenia@ciges.ltunas.inf.cu

Alfredo Barrameda Quesada (Funcionaria estatal)

Correo electrónico: barrameda@citma.ltunas.inf.cu

Holguín

Ana Didian González Alberteris.

Telef: 42 2203 y 46 8306

Correo electrónico: didian@ciget.holguin.inf.cu

Martha Morejón (Funcionaria estatal)

Correo electrónico: mar@citmahlg.holguin.inf.cu

Dirección: Calle 18 s/n e/t 1ra y Maceo, Reparto "El Llano", Holguín

Granma

Alberto Céspedes Aleaga (OCPI)

Correo electrónico: alberto@granma.inf.cu

Yamilé Arévalos (Funcionaria estatal)

Correo electrónico: directoruct@citma.granma.inf.cu

Santiago de Cuba

Yordanka Reyes Paneque.

Maricel Muxart Issac.

Yordanca Abón Guerra.

Telef: 62 6909

Correo electrónico: yordi@megacen.ciges.inf.cu

Yamilé Quevedo Borges (OCPI)

Correo electrónico: gestcien@citma.granma.inf.cu

directoruct@citma.granma.inf.cu

Tania Cedeño Blanch (Funcionaria estatal)

Correo electrónico: tania@citmasc.ciges.inf.cu

Dirección: Carnicería # 459 e/ Enramada y San Gerónimo, Santiago de Cuba.

Guantánamo

Ing. Rogelio Borrero Galán (OCPI)

Lic. Mariurvis Jimemez Dorado (OCPI)

Telef. 38 1139, 38 1196, Fax 38 3477, 38 1602

Correo electrónico: rogelio@ciget.gtmo.inf.cu, mariurvis@ciget.gtmo.inf.cu

Odalís Martínez Novella (Funcionaria estatal)

Correo electrónico: odalis@citma.gtmo.inf.cu

Dirección: Ahogados # 14 e/ 12 y 13 Norte, Rpto Caribe, Guantánamo.

Isla de la Juventud

Lourdes T. Fernández Ramírez (OCPI)

Correo electrónico: lourdes@cgsat.gerona.inf.cu

Olga Lidia Sandoval Hechavarría (Funcionaria Estatal)

Correo electrónico: olga@uct.gerona.inf.cu

Dirección: Calle 41 Nro. 4625 entre 48 y 54.Reparto 26 de Julio. Nueva Gerona.

CP 25100 Teléfono: 324736



AGENTES OFICIALES QUE BRINDAN SERVICIOS DE PROPIEDAD INDUSTRIAL

AGENTES OFICIALES.

Bufete Internacional, Consultores de Marcas y Patentes.

Casa Matriz

5ta. Avenida No. 16202, esquina 162, Miramar, Playa, Ciudad de La Habana.

Teléfonos: (537) 204 6749 Fax: (537) 204 6750

Sucursal Ciudad de La Habana

5ta. Avenida No. 4002. Esq. 40, Miramar, Playa, Ciudad de La Habana.

Teléfonos: (537) 204 5126 204 5127 204 5736 204 5737 Fax: (537) 204 5125

E-Mail: marcas@bufeteintch.cu violetah@bufeteintch.cu

Rebeca Babeth García Monroy

Violeta M. Herrera Cabrera

CONAS, Consultores Asociados.

5ta Avenida No. 2 201, esquina 22. Miramar, Playa, Ciudad de La Habana.

Teléfonos: (537) 204 0207 y 204 2988 Fax: (537) 204 4320

María Antonia Carrillo de Albornoz y Martínez

CLAIM S. A.,

Lamparilla No. 2, Lonja del Comercio. Oficina 6, La Habana Vieja. Ciudad de La Habana.

Teléfonos: 866 0755 866 0743 Fax: (537) 866 0746

Rogelio Rafael Valdés Pila

María Lourdes Ruiz Sotolongo

Annia Susana Rodríguez Sarraff

Cristina Cabranes Blanco

E-Mail: secretaria@claim.com.cu

Consultoría Jurídica Internacional.

Calle 16 No. 314, entre 3ra. y 5ta., Miramar, Playa, Ciudad de La Habana.

Teléfonos: (537) 204 2490 Fax: (537) 204 2303

Dania Teresita Gálvez Fernández

Reynold Sampedro Vázquez

LEX, S.A.,

Servicios Jurídicos de Marcas y Patentes.

Calle 1ra No. 1 001, esquina 10, Miramar, Playa, Ciudad de La Habana.

Teléfonos: (537) 204 9093 Fax: (537) 204 9593

Ada Acosta Martínez

Dánice Vázquez De Alvaré

Bufete de Servicios Especializados

Calle 23 y J. Vedado, Plaza de La Revolución, Ciudad de La Habana

Teléfonos: (537) 832 6813, 832 6024

Fax: (537) 66 2159

María Amparo Santana Calderín



Códigos para la identificación de los países . Según norma OMPI ST-3.

AF	Afganistán	EC	Ecuador		Estados Unidos
AL	Albania	EG	Egipto	NF	Islas Norfolk
DE	Alemania	SV	El Salvador	SB	Islas Salomón
HV	Alto Volta	AE	Emiratos Árabes Unidos	SJ	Islas Svalbard y Jan Mayen
AD	Andorra	ER	Eritrea	TC	Islas Turks y Caicos
AO	Angola	SK	Eslovaquia	VG	Islas Vírgenes (Británicas)
AI	Anguilla	SI	Eslovenia	VI	Islas Vírgenes (EE.UU.)
AQ	Antártica	ES	España	WF	Islas Wallis y Futuna
AG	Antigua y Barbuda	FM	Estados Federados de Micronesia	IL	Israel
AN	Antillas Holandesas	US	Estados Unidos de América	IT	Italia
SA	Arabia Saudita	EE	Estonia		
DZ	Argelia	ET	Etiopía		
AR	Argentina	MK	Ex República Yugoslava de Macedonia	JM	Jamaica
AM	Armenia			JP	Japón
AW	Aruba			JO	Jordania
AU	Australia	RU	Federación de Rusia		
AT	Austria	FJ	Fiji		
AZ	Azerbaiyán	PH	Filipinas	KH	Kampuchea
		FI	Finlandia	KZ	Kazajstán
		FR	Francia	KE	Kenya
BS	Bahamas			KI	Kiribati
BH	Bahrein			KW	Kuwait
BD	Bangladesh	GA	Gabón	KG	Kyrguistán
BB	Barbados	GM	Gambia		
BE	Bélgica	GE	Georgia		
BZ	Bélice	GH	Ghana	LA	Laos
BX	Benelux	GI	Gibraltar	LS	Lesotho
BJ	Benin	GD	Granada	LB	Líbano
BM	Bermudas	GR	Grecia	LR	Liberia
BT	Bhután	GL	Groenlandia	LY	Libia
BY	Bielorrusia	GP	Guadalupe	LI	Liechtenstein
BU	Birmania	GT	Guatemala	LT	Lituania
BO	Bolivia	GN	Guinea	LU	Luxemburgo
BA	Bosnia y Herzegovina	GQ	Guinea Ecuatorial		
BW	Botswana	GW	Guinea-Bissau		
BR	Brasil	GY	Guyana	MO	Macao
BN	Brunei Darussalam	GF	Guyana Francesa	MG	Madagascar
BG	Bulgaria			MY	Malasia
BF	Burkina Faso			MW	Malawi
BI	Burundi	HT	Haití	MV	Maldivas
		HL	Holanda	ML	Malí
		HN	Honduras	MT	Malta
CV	Cabo Verde	HK	Hong-Kong	MA	Marruecos
CM	Camerún	HU	Hungría	MQ	Martinica
CA	Canadá	IN	India	MU	Mauricio
CO	Colombia	ID	Indonesia	MR	Mauritania
KM	Comoras	IR	Irán	MX	México
CG	Congo	IQ	Iraq	MC	Mónaco
CI	Costa de Marfil	IE	Irlanda	MN	Mongolia
CR	Costa Rica	BV	Isla Bouvet	MS	Montserrat
HR	Croacia	IS	Islandia	MZ	Mozambique
CU	Cuba	KY	Islas Caimán	MM	Myanmar
TD	Chad	CC	Islas Cocos		
CZ	Checoslovaquia	CK	Islas Cook		
CL	Chile	CX	Islas Christmas	NA	Namibia
CN	China	FK	Islas Falkland	NR	Nauru
CY	Chipre	FO	Islas Faroe	NP	Nepal
		GS	Islas Georgia y Sandwich Meridionales	NI	Nicaragua
DK	Dinamarca	HM	Islas Heard y Mc Donald	NE	Níger
DJ	Djibouti	MP	Islas Marianas Boreales	NG	Nigeria
DM	Dominica	MH	Islas Marshall	NU	Niue
		UM	Islas menores remotas de los	NO	Noruega

NC	Nueva Caledonia	TH	Tailandia
PG	Nueva Guinea Papua	TW	Taiwán
NZ	Nueva Zelandia	TJ	Tayikistán
		IO	Territorio Británico del Océano Índico
EP	Oficina Europea de Patentes	TF	Territorios Australes Franceses
IB	Oficina Internacional de la OMPI	TP	Timor Oriental
OM	Omán	TG	Togo
WO	OMPI	TK	Tokelau
OA	Org. Africana de la Propiedad Intelectual	TO	Tonga
AP	Org. Regional Africana de la Propiedad Industrial	TT	Trinidad y Tobago
		TN	Túnez
		TM	Turkmenistán
		TR	Turquía
		TV	Tuvalu
NL	Países Bajos		
PK	Pakistán	SU	U.R.S.S.
PA	Panamá	UA	Ucrania
PY	Paraguay	UG	Uganda
PE	Perú	UY	Uruguay
PN	Pitcairn	UZ	Uzbekistán
PF	Polinesia Francesa		
PL	Polonia	VU	Vanuatu
PT	Portugal	VA	Vaticano
PR	Puerto Rico	VE	Venezuela
		VN	Viet Nam
QA	Qatar	YE	Yemen
		YD	Yemen Democrata
		YU	Yugoslavia
GB	Reino Unido		
CF	República Centroafricana	ZR	Zaire
KR	República de Corea	ZM	Zambia
MD	República de Moldova	ZW	Zimbabwe
DO	República Dominicana		
KP	República Popular Democrática de Corea		
TZ	República Unida de Tanzania		
RE	Reunión		
RH	Rhodesia del Sur		
RO	Rumania		
RW	Rwanda		
EH	Sahara Occidental		
KN	Saint Kitts y Nevis		
AS	Samoa Americana		
SM	San Marino		
PM	San Pierre y Miquelon		
VC	San Vicente y las Granadinas		
SH	Santa Helena		
LC	Santa Lucía		
ST	Santo Tomé y Príncipe		
SN	Senegal		
SC	Seychelles		
SL	Sierra Leona		
SG	Singapur		
SY	Siria		
SO	Somalia		
WS	Somoa		
LK	Sri Lanka		
ZA	Sudáfrica		
SD	Sudán		
SE	Suecia		
CH	Suiza		
SR	Suriname		
SZ	Swazilandia		