

# Boletín OFICIAL

OFICINA CUBANA DE LA PROPIEDAD INDUSTRIAL



REPÚBLICA  
DE CUBA

@C  
PI



CU ISSN 1028 - 1452

# Boletín OFICIAL

OFICINA CUBANA DE LA PROPIEDAD INDUSTRIAL



REPÚBLICA  
DE CUBA

MINISTERIO DE CIENCIA  
TECNOLOGÍA Y MEDIO AMBIENTE



## Boletín Oficial 227 Marzo 2007

Publicación de:

**MARCAS Y OTROS SIGNOS DISTINTIVOS,  
INVENCIONES Y MODELOS INDUSTRIALES .**

Año CVI  
Núm. 227

Marzo de 2007  
Puesto en circulación: 6 de abril de 2007

CU ISSN 1028 - 1452  
Número Normalizado Internacional  
de Publicaciones en Serie  
(International Standard Serial Number)



CU ISSN 1028 - 1452



## ÍNDICE GENERAL

<b>MARCAS Y OTROS SIGNOS DISTINTIVOS. SOLICITUDES.</b>	
Códigos numéricos.	6
Marcas Comerciales.	7
Nombres Comerciales.	23
Lemas Comerciales.	25
Emblemas Empresariales.	26
Rótulos de Establecimiento.	29
<b>MARCAS Y OTROS SIGNOS DISTINTIVOS. CONCEDIDAS.</b>	
Emblemas Empresariales.	31
Lemas Comerciales.	31
Marcas Comerciales.	31
Nombres Comerciales.	35
Rótulos de Establecimiento.	35
<b>ESTADOS LEGALES. MARCAS Y OTROS SIGNOS DISTINTIVOS.</b>	
Cambio de dirección del titular.	37
Cambio de nombre del titular.	38
Fusión.	39
Renovaciones.	41
Traspaso.	43
<b>ARREGLO DE MADRID</b>	46
<b>ESTADOS LEGALES. JURÍDICO.</b>	
Recursos de alzada. Interpuestos.	55
Recursos de alzada. Concesiones.	55
Tribunales.	56
Tribunales sin lugar.	56
<b>INVENCIONES</b>	
Códigos numéricos.	58
Certificados de Patentes y de Autor de Invenciones.	59
<b>ESTADOS LEGALES. INVENCIONES</b>	
Abandonadas.	60
Caducadas por falta de pago.	60
Cesión.	60
Denegadas.	60
Renovados.	61
<b>SOLICITUDES PRESENTADAS. DECRETO-LEY160</b>	
Certificados de Patentes de Invenciones.	62
<b>MODELOS INDUSTRIALES.</b>	
Códigos numéricos.	64
Certificados de Modelos Industriales.	65

<b>ÍNDICES INFORMATIVOS.</b>	
<b>MARCAS. Solicitudes</b>	
<b>Por clasificación internacional de productos y servicios.</b>	<b>67</b>
<b>Por denominación.</b>	<b>70</b>
<b>Por titular.</b>	<b>70</b>
<b>NOMBRES COMERCIALES.</b>	<b>76</b>
<b>Por denominación</b>	<b>76</b>
<b>Por titular</b>	
<b>LEMAS COMERCIALES.</b>	
<b>Por denominación</b>	<b>76</b>
<b>Por titular</b>	<b>76</b>
<b>EMBLEMAS EMPRESARIALES.</b>	
<b>Por denominación</b>	<b>77</b>
<b>Por titular</b>	<b>77</b>
<b>RÓTULOS DE ESTABLECIMIENTO.</b>	
<b>Por denominación</b>	<b>78</b>
<b>Por titular</b>	<b>78</b>
<b>ÍNDICES INFORMATIVOS. INVENCIONES.</b>	
<b>Nominal.</b>	<b>79</b>
<b>Sistemático.</b>	<b>79</b>
<b>Numérico.</b>	<b>79</b>
<b>ÍNDICES INFORMATIVOS. INVENCIONES. Decreto-Ley 160</b>	
<b>Sistemático.</b>	<b>80</b>
<b>Nominal.</b>	<b>80</b>
<b>Numérico.</b>	<b>80</b>
<b>ÍNDICES INFORMATIVOS. MODELOS INDUSTRIALES.</b>	
<b>Nominal.</b>	<b>81</b>
<b>Numérico.</b>	<b>81</b>
<b>Sistemático.</b>	<b>81</b>
<b>SECCIONES PROVINCIALES, PUESTOS DE TRABAJO Y FUNCIONARIOS ESTATALES.</b>	<b>83</b>
<b>AGENTES OFICIALES.</b>	<b>85</b>
<b>CÓDIGOS POR PAÍSES.</b>	<b>86</b>



# SOLICITUDES

## Marcas y otros signos distintivos

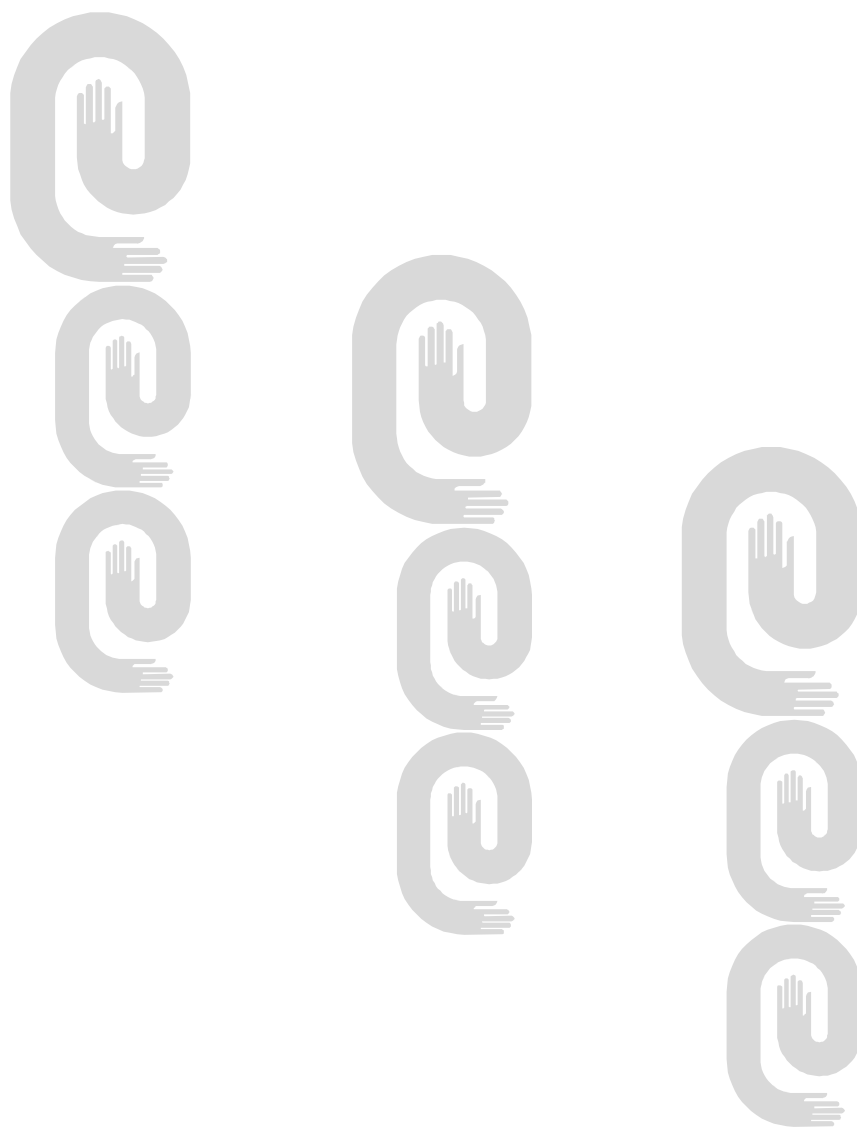



**Códigos numéricos para identificación de datos .  
Según norma OMPI ST-60  
Marcas y otros signos distintivos**

**Marcas Comerciales, Nombres Comerciales, Lemas Comerciales, Rótulos de Establecimientos y Emblemas Empresariales**

- (111)** Número de serie del registro.
- (151)** Fecha de registro.
- (170)** Duración del registro.
- (180)** Vigencia.
- (190)** Código del país que registra.
- (210)** Número de serie de la solicitud.
- (220)** Fecha de presentación.
- (310)** Número de serie asignado a la primera solicitud.
- (320)** Fecha de presentación de la primera solicitud.
- (330)** Código de la Norma de la OMPI ST.3 identificando a la oficina nacional o regional donde se presentó la primera solicitud o la organización donde se hizo la primera solicitud.
- (510)** Actividades que divulga.
- (511)** Clasificación Internacional de productos y servicios.
- (531)** Clasificación de los elementos figurativos de las marcas.
- (540)** Diseño.
- (561)** Denominación de la marca.
- (591)** Información relativa a los colores reivindicados.
- (730)** Nombre del solicitante o concesionario y país de origen.
- (740)** Agente oficial o mandatario.

**MARCAS COMERCIALES**

**Solicitudes**

- (210)-** 2005-0441
- (220)-** 2005.08.05
- (510)-** Troncho de pescado; picadillo de pescado; filete de pescados; minutas de pescados; pescado eviscerado con cabeza; pescado eviscerado sin cabeza; pescados enteros congelados; masa de croquetas de pescados; hamburguesa conformada de pescados; masa de hamburguesa de pescados; croquetas conformadas de pescados; embutidos e pescados; pescados enteros eviscerados escamados; hueva de tenca semiseca; salpicón de pescados.
- (511)-** 29
- (510)-** Comercialización de productos de pescados
- (511)-** 35
- (561)-** PADUL
- (730)-** EMPRESA PESQUERA DE CAMAGÜEY, domiciliada en Circunvalación Norte, kilómetro 1½, entre Camino Maraguan y Guanabaquilla, Camagüey, Camagüey, República de Cuba
- (740)-** Reyes Lluch, Bertha, CU  
-----

- (210)-** 2006-0321
- (220)-** 2006.06.26
- (510)-** Flores artificiales
- (511)-** 26
- (531)-** 05.05.01;05.05.20;27.05.01
- (540)-**



- (561)-** LA ROSITA
- (730)-(740)-** ADALBERTO HERNÁNDEZ GONZÁLEZ, domiciliada en calle Libertad número 117, Cabaiguán, Sancti Spiritus, República de Cuba  
-----

- (210)-** 2006-0495
- (220)-** 2006.09.01
- (510)-** Hardware y software de computación para usar en la preparación impresión y envío de documentos y facturas y localización de paquetes y cargas despachados y para el planeamiento logístico y el suministro de soluciones de dirección en cadena, programas de computación.
- (511)-** 09
- (510)-** Servicio de rastreo y búsqueda computarizada de equipajes y cargas en tránsito, servicios de publicidad;

servicios de dirección de negocios; servicios de consulta de negocios; servicios de administración de negocios; servicios de función de cargos; modelos de distribución, dirección y vencimiento de cargo.

- (511)-** 35
- (510)-** Servicios de transportación de cartas, documentos, comunicaciones, impresos, y otros productos adecuadamente por diversos medios de transportación incluyendo servicios relacionados fundamentalmente de almacenamiento y depósito, embalaje y entrega, a saber provisión de información computarizada en transporte nacional e internacional y servicios de entrega.
- (511)-** 39
- (561)-** UPS EXPRESS SAVER
- (730)-** UNITED PARCEL SERVICE OF AMERICA, INC., domiciliada en 55 Glenlake Parkway, N.E., Atlanta, Georgia 30328, Estados Unidos de América
- (740)-** Vázquez D' Alvaré, Dánice, CU  
-----

- (210)-** 2006-0561
- (220)-** 2006.09.27
- (510)-** Agua, agua con fruta, jugos, néctares, bebidas, bebidas, bebidas carbonatadas, bebidas de fruta, bebidas de dieta (no de uso médico), bebidas isotónicas (no de uso médico), bebidas no alcohólicas, bebidas energéticas (no de uso médico), zumos, polvos para preparar bebidas, otras preparaciones para hacer bebidas.
- (511)-** 32
- (561)-** CHISPAZO
- (730)-** FRUGOSA, S.A. DE C.V. SOCIEDAD DEBIDAMENTE CONSTITUIDA CONFORME A LAS LEYES DE LA REPÚBLICA MEXICANA, domiciliada en Km. 12.5 Ant. Carretera a Pachuca, C.P. 55340 Xalostoc, México
- (740)-** García Monroy, Rebeca, CU  
-----

- (210)-** 2006-0669
- (220)-** 2006.11.22
- (510)-** Módems; routers (encaminadores); adaptadores; interruptores; módulos de interruptor; tarjetas de red; módulos estándar de GBIC (Convertidores de Interfaz Gigabit); convertidores de fibra; teléfonos; interruptores de red; antenas; dispositivos de comunicación para redes; transmisor de señales electrónicas; dispositivos ópticos de comunicación; aparatos de intercomunicación; tarjetas de red inalámbricas; puntos de acceso

inalámbricos; dispositivos periféricos para computadoras; aparatos de procesamiento de datos; dispositivos de almacenamiento (informática); acopladores; tarjetas de circuito integrado.

- (511)- 09  
(531)- 26.99.06;27.05.01  
(540)-



- (561)- TP-LINK  
(730)- TP-LINK TECHNOLOGIES., LTD., domiciliada en Building 7, Section 2, Honghualing Industrial Park, Xili, Nanshan District, Shenzhen, China  
(740)- Ruíz Sotolongo, María Lourdes, CU  
-----

- (210)- 2006-0680  
(220)- 2006.11.30  
(310)- 06/3434346  
(320)- 2006.06.13  
(330)- FR  
(510)- Preparaciones farmacéuticas, vacunas  
(511)- 05  
(561)- BENEFIVE  
(730)- SANOFI PASTEUR, SOCIÉTÉ ANONYME, domiciliada en 2 Avenue Pont Pasteur, 69007 Lyon, Francia  
(740)- Rodríguez Sarraff, Annia Susana, CU  
-----

- (210)- 2006-0681  
(220)- 2006.11.30  
(310)- 06/3434345  
(320)- 2006.06.13  
(330)- FR  
(510)- Preparaciones farmacéuticas, vacunas  
(511)- 05  
(561)- HEXAKIM  
(730)- SANOFI PASTEUR, SOCIÉTÉ ANONYME, domiciliada en 2 Avenue Pont Pasteur, 69007 Lyon, Francia  
(740)- Rodríguez Sarraff, Annia Susana, CU  
-----

- (210)- 2006-0732  
(220)- 2006.12.26  
(510)- Aparatos telefónicos, incluyendo auriculares, transmisores telefónicos de hilos, fibras y filamentos, así como máquinas telex y máquinas de facsímil; receptores telefónicos, hilos o cables telefónicos, filamentos, transmisores, computadoras, memorias de computadoras, enrutador e interrupto-

res de cubos de redes de computación; interruptores de telecomunicación; marcadores de teléfono automáticos, hardware de comunicación a saber; vías de acceso en redes e interruptores ligeros, tarjetas de circuitos integrados en blanco para grabar, transmitir y reproducir sonidos e imágenes para servicios de teléfonos móviles; modems, tarjetas de circuitos impresos; tarjetas de memoria; pantalla de proyección y aparatos proyectores elevados o en lo alto

- (511)- 09  
(510)- Servicios de telecomunicación con propósitos profesionales e individuales, y servicios de vías de acceso de telecomunicaciones; servicios de telecomunicaciones a saber; servicios de transmisión por satélite; telecomunicación por todos los medios tecnológicos incluyendo satélite y/o fibra óptica; comunicaciones por redes de teléfonos, renta de redes telefónicas, renta de equipos de telecomunicaciones, envío de mensajes, transmisión electrónica de datos y documentos a través de terminales de computadoras; telefonía radio móvil y servicios de facsímil y servicios de información de telecomunicaciones  
(511)- 38  
(531)- 26.01.05;27.05.01  
(540)-



- (561)- CIRPACK  
(730)- THOMSON, domiciliada en 46 Quai Alphonse Le Gallo 92100 Boulogne-Billancourt, Francia  
(740)- Vázquez D' Alvaré, Dánice, CU  
-----

- (210)- 2006-0735  
(220)- 2006.12.26  
(510)- Aparatos e instrumentos quirúrgicos, médicos, dentales y veterinarios, miembros, ojos y dientes artificiales; artículos ortopédicos; material de sutura  
(511)- 10  
(531)- 26.01.05;27.01.01;27.05.04  
(540)-



- (561)-** IMECO  
**(730)-** IMECO SOCIEDAD ANONIMA, domiciliada en Roca 2054-José León Suárez- B1655MID- Buenos Aires, Argentina  
**(740)-** Ruíz Sotolongo, María Lourdes, CU  
-----
- (210)-** 2006-0748  
**(220)-** 2006.12.29  
**(510)-** Fonogramas y videogramas, a saber: discos compactos, discos, cintas, cassetes; discos compactos que contengan bases de datos, obras audiovisuales contenidas en videogramas, videocintas, videojuegos u otros medios tecnológicos. Equipamiento de audio, iluminación, efectos especiales, así como medios y materiales especialmente diseñados para la reproducción y fijación de fonogramas y obras audiovisuales contenidos en éstos. Catálogo de grabaciones musicales en soportes de discos compactos de música, de imagen, películas impresionadas, documentales, multimedias
- (511)-** 09  
**(510)-** Artesanías confeccionadas a base de metales preciosos. Joyería, bisutería y relojería
- (511)-** 14  
**(510)-** Instrumentos musicales y sus partes y accesorios
- (511)-** 15  
**(510)-** Libros, folletos, revistas, y otras publicaciones de interés cultural: grabados, litografías y cuadros enmarcados o no (pinturas) postales y póster publicitarios, carteles de cine, cartas menú
- (511)-** 16  
**(510)-** Carteras, carteras (carpetas), mochilas en general, maletas en general, baúles, portafolios, bolsos de señora, paraguas y sombrillas
- (511)-** 18  
**(510)-** Artesanías confeccionadas a base de hormigón, madera o mármol
- (511)-** 19  
**(510)-** Artesanías confeccionadas a base de madera, yeso o materias plásticas. Muebles de madera, mimbre, fibras, bambú, muebles metálicos
- (511)-** 20  
**(510)-** Artesanías confeccionadas a base de porcelana, barro o cristal. Jarras, vasos, platos
- (511)-** 21  
**(510)-** Calzado y confecciones, a saber, ropa exterior e interior de mujer, hombre y niño; abrigos y batas en general; sandalias de baño; trusas; cinturones para vestimenta para hombres, mujeres y niños. Gorras
- (511)-** 25
- (510)-** Ceniceros y artículos para fumadores  
**(511)-** 34  
**(510)-** Ventas de obras plásticas, artes gráficas, artes aplicadas, artesanías y antigüedades, venta de materiales y medios de y para la producción artística y cultural, así como otros de la industria de la cultura tales como equipamiento de audio, iluminación, efectos especiales, tramoya, y cualesquiera usados en la industria del entretenimiento; venta de instrumentos musicales y sus partes, vestuarios para artistas o grupos artísticos incluyendo calzado, cosméticos, ventas de artículos promocionales de la cultura, la historia o de la atracción turística; servicios publicitarios en materia del arte y la cultura. Servicio de fuerza de trabajo exportable, venta discográfica, catálogos en todo tipo de soportes, promoción y venta de servicios en línea y de turismo cultural a través de opcionales y programas turísticos especializados. Gestión de negocios comerciales, administración comercial, promoción de ventas para terceros, difusión de material publicitario (folletos, prospectos, impresos muestras), alquiler de espacios publicitarios, dirección profesional de negocios artísticos, organización de exposiciones con fines comerciales o publicitarios, demostración de productos, ventas en pública subasta, dirección profesional de negocios artísticos, organización de exposiciones con fines comerciales o publicitarios, demostración de productos, todo ello vinculado a la cultura cubana, venta de espectáculos artísticos donde se combinen o no varias modalidades del arte, comercialización de actividades recreativas relacionadas con el conjunto folklórico nacional, las casas de la trova y proyectos culturales, comercialización de libros, folletos, revistas y otras publicaciones de interés cultural
- (511)-** 35  
**(510)-** Fijación y reproducción de fonogramas y videogramas por vía de radio, televisión, cable, o cualquier otra forma de transmisión
- (511)-** 38  
**(510)-** Organización de viajes. Almacenamiento, transporte y distribución de carteras. Almacenamiento, transporte y distribución de discografía y productos en general referidos a éstos. Transporte, embalaje y almacenaje de mercancías, tales como: Reparto y distribución de mercancías, depósito de mercancías. Servicios de gestión para agencias de turismo
- (511)-** 39  
**(510)-** Brindar servicios culturales, de esparcimiento, tales como: clubes nocturnos

(cabarés, salas de fiestas), servicios de entretenimiento, servicios de discotecas, organización de exposiciones con fines culturales o educativos, espectáculo de variedades. Clases, talleres en la gama de las manifestaciones artísticas, formación, adiestramiento y programas especializados impartidos por técnicos y profesionales, presentaciones de artistas en vivo. Actividades de esparcimiento, culturales, tales como: Servicios de empresarios para la organización de espectáculos, servicios de producción de espectáculos artísticos donde se combinen o no varias modalidades del arte; alquiler de decorados de espectáculos, servicios de artistas de espectáculos, todo ello vinculado a la cultura cubana. Organización y participación en eventos, ferias, exposiciones, modelajes, y ; ventas al por mayor y por menor de carteras (carpetas), mochilas en general, maletas en general, baúles, portafolios, bolsos de señora, paraguas y sombrillas, y productos en general referidos a éstos. ventas al por mayor y por menor de carteras (carpetas), mochilas en general, maletas en general, baúles, portafolios, bolsos de señora, paraguas y sombrillas, y productos en general referidos a éstos. Agencia de Turismo cultural a Saber: organizacion conferencias, clases de bailes, visitas a museos, presentaciones artisticas, espectáculos y cualquier otra actividad vinculada a la industria cultural, Comercialización de representaciones artísticas, cursos, eventos, asesorías y otros servicios relacionados con la actividad cultural

**(511)-** 41

**(510)-** Diseño armónico de instalación, servicio de diseño de espacio y ambientación adecuada del mismo. Servicios de representación y dirección de artistas de cualquier manifestación cultural, así como unidades artísticas de todos los géneros y formatos; administración de derechos de autor en cualquier manifestación artística, así como de derechos editoriales , de solistas, agrupaciones, y conjuntos musicales, danzarios, circenses, dramático musicales; edición de obras musicales

**(511)-** 42

**(510)-** Servicios de restauración (alimentación), tales como: Cafés - restaurantes, cafeterías, cantinas, servicios de comidas preparadas, servicio de bar, servicio de restaurantes rápido y permanentes, servicios de alojamiento no turístico,

**(511)-** 43

**(531)-** 02.01.09;27.05.02

**(540)-**



**(561)-** SANDUNGA

**(730)-** PROMOCIONES ARTÍSTICAS Y LITERARIAS, ARTEX, S.A., domiciliada en 5ta. avenida número 8010, esquina a 82, Miramar, Playa, Ciudad de La Habana, República de Cuba

**(740)-** Peón Naranjo, Hortensia del Carmen, CU

**(210)-** 2006-0749

**(220)-** 2006.12.29

**(510)-** Ventas de obras plásticas, artes gráficas, artes aplicadas, artesanías y antigüedades, venta de materiales y medios de y para la producción artística y cultural, ventas de artículos promocionales de la cultura, la historia o de la atracción turística; servicios publicitarios en materia de arte y la cultura. Venta discográfica, catálogos en todo tipo de soportes, promoción y venta de servicios en línea y de turismo cultural a través de opcionales y programas turísticos especializados. Difusión y venta de material publicitario (folletos, prospectos, impresos muestras). Demostración de productos, todo ellos vinculado de manera especial a la cultura cubana; y comercialización de libros, folletos, revistas y otras publicaciones en interés cultural; comercialización de actividades recreativas, modelajes.

**(511)-** 35

**(510)-** Brindar servicios culturales, de esparcimiento, tales como: clubes nocturnos (cabarés, salas de fiestas), servicios de entretenimiento, servicios de discotecas, organización de exposiciones con fines culturales o educativos, espectáculo de variedades. Clases, talleres en la gama de las manifestaciones artísticas, formación, adiestramiento y programas especializados impartidos por técnicos y profesionales, presentaciones de artistas en vivo. Actividades de esparcimiento, culturales, tales como: Servicios de empresarios para la organización de espectáculos, producción de espectáculos, alquiler de decorados de espectáculos, servicios de artistas de espectáculos, todo ello vinculado a la cultura cubana. Servicios de producción de espectáculos artísticos donde

se combinen o no varias modalidades de arte; organización y participación en eventos, ferias, exposiciones.

- (511)- 41
- (510)- Servicios de restauración (alimentación), tales como: cafés-restaurantes, cafeterías, cantinas, servicios de comidas preparadas, servicio de bar, servicio de restaurantes rápido y permanentes
- (511)- 43
- (531)- 02.01.16;02.01.09;27.05.17
- (540)-



- (561)- POLO MONTAÑEZ
- (730)- PROMOCIONES ARTÍSTICAS Y LITERARIAS, ARTEX, S.A., domiciliada en 5ta. avenida número 8010, esquina a 82, Miramar, Playa, Ciudad de La Habana, República de Cuba
- (740)- Peón Naranjo, Hortensia del Carmen, CU

- (210)- 2007-0004
- (220)- 2007.01.04
- (510)- Transformadores (electricidad); reactores; transformadores de instrumentos; cables eléctricos; conductores eléctricos; interruptores eléctricos; subestación integral de unidad (distribución de electricidad), cortacircuitos; relés eléctricos; dispositivos automáticos para centrales eléctricas; aparatos eléctricos de conmutación; cajas de derivación (electricidad); armarios de distribución (electricidad); dispositivo de distribución de energía para prueba de explosión de alto voltaje; conmutadores; bornes de presión (electricidad); cuadros de distribución (electricidad); reguladores de voltaje; manguitos de unión para cable; inversores (electricidad); acometidas de líneas eléctricas; empalmes eléctricos; cuadros de interrupción de alto y bajo voltaje; hilos magnéticos; hilos de identificación para hilos eléctricos; fundas de identificación para hilos eléctricos; hilos telegráficos; hilos de cobre aislados; hilos telefónicos; cables coaxiales; terminales (electricidad); fundas para cables eléctricos; calcetines calentados eléctricamente; conducciones de electricidad conectadores; aparatos eléctricos de control; reductores (electricidad); conductos (electricidad); acopla-

mientos eléctricos; cuadros de conexión; cuadros de mando (electricidad); detectores; fuentes de alimentación de voltaje estabilizado.

- (511)- 09
- (531)- 28.03.00
- (540)-

**特变电工**

- (730)- TBEA CO., LTD., domiciliada en 52 South Yan'an Road, Changji, Xinjiang, China
- (740)- Ruíz Sotolongo, María Lourdes, CU

- (210)- 2007-0043
- (220)- 2007.01.19
- (510)- Bebidas alcohólicas (con excepción de cervezas)
- (511)- 33
- (561)- DUBOIS
- (730)- LA COMERCIAL CHAMPAÑERA, S.L., domiciliada en Joan Sala, 2, 08770 Sant Sadurn d'Anoia, Barcelona, España
- (740)- Ruíz Sotolongo, María Lourdes, CU

- (210)- 2007-0044
- (220)- 2007.01.22
- (510)- Bebidas alcohólicas.
- (511)- 33
- (531)- 25.01.15
- (540)-

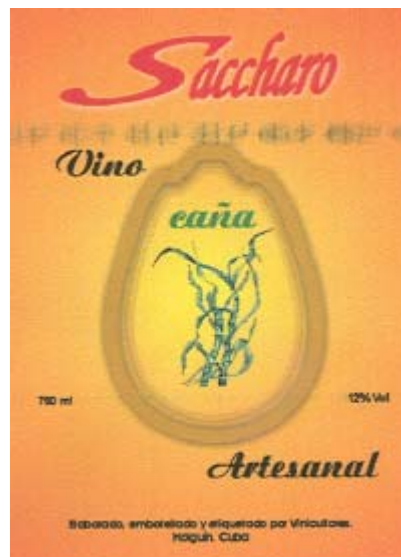

- (561)- SACCHARO
- (730)-(740)- RAMÓN ADALBERTO RONDA GONZÁLEZ, domiciliada en calle 20 número 120 entre 7 y 9, reparto Emilio Barcena, Holguín, Holguín, República de Cuba

- (210)- 2007-0046  
(220)- 2007.01.23  
(510)- Medicamentos oncológicos  
(511)- 05  
(561)- BICALUTAMIDA DOSA  
(730)- LABORATORIO DOSA S.A., domiciliada en Girardot 1369-(C1427 AKC) Buenos Aires, Argentina  
(740)- García Monroy, Rebeca, CU  
-----

- (210)- 2007-0048  
(220)- 2007.01.24  
(510)- Cervezas; aguas minerales y gaseosas y otras bebidas no alcohólicas; bebidas y zumos de frutas; siropes y otras preparaciones para hacer bebidas  
(511)- 32  
(561)- KOLAREAL  
(730)- JORGE ROLANDO AÑÑOS JERI, domiciliada en Carretera Santiago Rodríguez-Mao, Km. 6, Caimito, Santiago Rodríguez, República Dominicana  
(740)- Ruíz Sotolongo, María Lourdes, CU  
-----

- (210)- 2007-0054  
(220)- 2007.01.30  
(510)- Servicios hoteleros; servicios de bares, restaurantes y cafeterías.  
(511)- 43  
(531)- 27.05.09;27.05.08  
(540)-



- (561)- SENS  
(730)- TRADE MARKS OASIS LTDA., domiciliada en Malzard House, 15 Union Street, St. Helier, Jersey, JE4 8TY, Islas del Canal, Reino Unido  
(740)- Ruíz Sotolongo, María Lourdes, CU  
-----

- (210)- 2007-0056  
(220)- 2007.02.01  
(510)- Preparaciones farmacéuticas para el tratamiento de la diabetes.  
(511)- 05  
(561)- NOVONORM  
(730)- NOVO NORDISK A/S, domiciliada en Novo Allé DK-2880 Bagsvaerd, Di-

- namarca  
(740)- Vázquez D' Alvaré, Dánice, CU  
-----

- (210)- 2007-0061  
(220)- 2007.02.06  
(510)- Transporte; embalaje y almacenaje de mercancías; organización de viajes.  
(511)- 39  
(561)- RUTA QUETZAL  
(730)- BANCO BILBAO VIZCAYA ARGENTARIA, S.A., domiciliada en Plaza de San Nicolás No. 4, 48005 Bilbao, España  
(740)- Ruíz Sotolongo, María Lourdes, CU  
-----

- (210)- 2007-0062  
(220)- 2007.02.07  
(510)- Servicios de hotelería, hospedaje, restaurantes, cafeterías, bar.  
(511)- 43  
(531)- 01.01.05;03.07.15;27.05.01  
(540)-



- (561)- COPACABANA  
(730)- CUBANACAN. S.A., CORPORACIÓN DE TURISMO Y COMERCIO INTERNACIONAL (CONOCIDA COMERCIALMENTE COMO GRUPO CUBANACÁN), domiciliada en calle 23 número 156 entre N y O, Vedado, Plaza de La Revolución, Ciudad de La Habana, República de Cuba  
(740)- García Monroy, Rebeca, CU  
-----

- (210)- 2007-0063  
(220)- 2007.02.07  
(510)- Confecciones de mezclilla (jeans, chaquetas, short, bermudas, camisas y sayas).  
(511)- 25  
(531)- 26.04.13;26.04.16;26.04.18;03.03.01  
(540)-



- (561)- CONTINENTAL

- (730)-** EMPRESA CONFECCIONES TROPICALES, domiciliada en avenida 25 número 1629, entre 16 y 18, Playa, Ciudad de La Habana, República de Cuba
- (740)-** Hernández Cruz, Yipsy, CU  
-----

- (210)-** 2007-0064  
**(220)-** 2007.02.08  
**(510)-** Para distinguir vestidos, calzado y sombrerería, especialmente ropa interior para dama.
- (511)-** 25  
**(531)-** 05.05.01  
**(540)-**



- (730)-** DILTEX., S.A. DE C.V., domiciliada en Avenida Primero de Mayo, No. 125-A, Colonia San Andrés Atoto, Naucalpan de Juárez, México
- (740)-** Gálvez Fernández, Dania Teresita, CU  
-----

- (210)-** 2007-0065  
**(220)-** 2007.02.08  
**(510)-** Bebidas alcohólicas (excepto cervezas); vinos; bebidas alcohólicas preparadas a partir de alcohol de arroz; vino verde; brandy; bebidas alcohólicas preparadas a partir de extractos de frutas; whisky; aperitivos con alcohol; arrak; vino claro; sidra; cócteles; vino al vapor; bebidas destiladas; vodka, ron, ginebra.
- (511)-** 33  
**(531)-** 26.01.14;26.01.16;28.03.00  
**(540)-**



- (730)-** HAO HONGFEN, domiciliada en Xi Hao Village, Sun Tao Town, LinZhang County, Hei Bei, China
- (740)-** Ruíz Sotolongo, María Lourdes, CU  
-----

- (210)-** 2007-0066  
**(220)-** 2007.02.09  
**(510)-** Productos farmacéuticos y veterinarios.
- (511)-** 05  
**(561)-** EIPROT  
**(730)-** HEBER BIOTEC S.A. CONSEJO DE ESTADO, domiciliada en calle 186 esquina a 31, Cubanacán, Playa, Ciudad de La Habana, República de Cuba
- (740)-** Leyva Hernández, Angela María, CU  
-----

- (210)-** 2007-0067  
**(220)-** 2007.02.12  
**(510)-** Puertas y ventanas de aluminio, paños fijos de aluminio, productos en combinaciones de metal, acrílico y cristal, tales como: ventanas, puertas y falsos techos de aluminio.
- (511)-** 06  
**(510)-** Muebles en combinaciones de metal, acrílico y/o cristal, vitrinas y mostradores de cristal y aluminio, parabanos de aluminio y melamina, muebles de cajas (en aluminio, cristal y melamina).
- (511)-** 20  
**(510)-** Servicio de pre-venta: consultas profesionales, demostración del producto.
- (511)-** 35  
**(510)-** Servicios de montaje (instalación de equipos). Servicios de post-venta, asistencia en reparación, reposición y ajuste.
- (511)-** 37  
**(531)-** 26.05.02;27.05.01  
**(540)-**



- (561)-** ALUTEC  
**(730)-** EMPRESA DE ALUMINIOS TÉCNICOS JULIO PÉREZ, domiciliada en

avenida 37 esquina 80 sin número, San Antonio de los Baños, La Habana, República de Cuba

**(740)-** Rivera Reyes, Mairelis, CU  
-----

**(210)-** 2007-0068

**(220)-** 2007.02.12

**(510)-** Preparaciones farmacéuticas para el tratamiento de trastornos gástricos, preparaciones farmacéuticas para el tratamiento de trastornos oftálmico.

**(511)-** 05

**(561)-** MUCOSTA

**(730)-** OTSUKA PHARMACEUTICAL CO., LTD., domiciliada en 2-9, Kanda-Tsukasamachi, Chiyoda-ku, 101-8535, Japón

**(740)-** Vázquez D' Alvaré, Dánice, CU  
-----

**(210)-** 2007-0069

**(220)-** 2007.02.14

**(510)-** Posavasos, papelería.

**(511)-** 16

**(510)-** Cristalería, porcelana y loza no comprendidas en otras clases.

**(511)-** 21

**(510)-** Bebidas alcohólicas.

**(511)-** 33

**(531)-** 26.04.14;26.04.18;02.01.22

**(540)-**

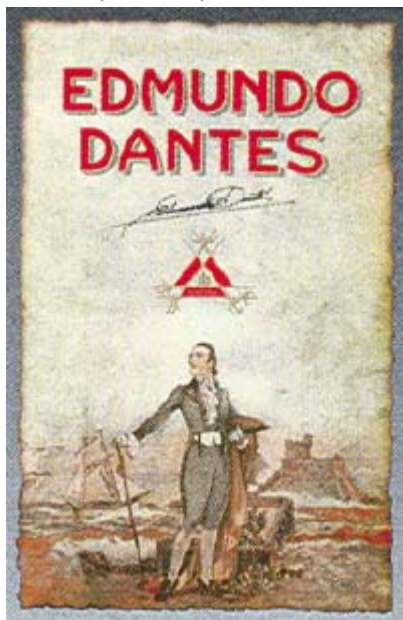

**(561)-** EDMUNDO DANTES

**(730)-** CORPORACION HABANOS S.A., domiciliada en Avenida 3ra. número 2006 entre 20 y 22, Miramar, Playa, Ciudad de La Habana, República de Cuba

**(740)-** Sancho Valladares, Raúl, CU  
-----

**(210)-** 2007-0070

**(220)-** 2007.02.14

**(510)-** Legumbres y patatas, frutas y setas en conserva, congeladas, secas o cocidas, carne, aves de corral, caza, pescado y productos alimenticios provenientes del mar, todos estos productos también bajo la forma de extractos, de sopas, de gelatinas, de pastas para untar, de conservas, de platos cocinados, congelados o deshidratados; confituras; huevos, leche, crema de leche, mantequilla, queso y otras preparaciones hechas a partir de leche, substitutos de leche; bebidas a base de leche; sucedáneos de alimentos lácteos; postres hechos a partir de leche o de crema de leche; yogur, leche de soya (sucedáneos de la leche), otras preparaciones a partir de soya; aceites y grasas comestibles; preparaciones proteínicas para la alimentación; substitutos de crema para el café y/o el té; productos de salchichonería, mantequilla de maní, sopas, concentrados de sopas, caldos, cubitos para hacer caldos, consomés.

**(511)-** 29

**(510)-** Café, extractos de café, preparaciones y bebidas hechas a base de café; café helado; substitutos del café, extractos de substitutos del café, preparaciones y bebidas hechas a base de substitutos del café; chicoria; té, extractos de té, preparaciones y bebidas hechas a partir de té; té helado; preparaciones hechas a base de malta; cacao y preparaciones y bebidas hechas a partir de cacao; chocolate, productos a base de chocolatería, preparaciones y bebidas hechas a base de chocolate; confitería, golosinas, caramelos; azúcar; goma de mascar; edulcorantes naturales; productos a base de pan, pan, levadura, artículos a base de pastel; bizcochos, tartas, galletas, barquillos, postres, budines; miel y substitutos de la miel; cereales para el desayuno, hojuelas de maíz, barras de cereal, cereales listos para comer; preparaciones de cereales; arroz, pastas alimenticias, tallarines; productos alimenticios hechos a partir de arroz, de harina o de cereales, también bajo la forma de platos cocinados; pizzas; sándwich; mezclas de pastas alimenticias y polvos para pasteles; salsas; salsa de soya; ketchup; productos para aromatizar o sazonar los alimentos, especias comestibles, condimentos, salsa para ensalada, mayonesa; mostaza; vinagre.

**(511)-** 30

**(561)-** MOÇA

**(730)-** SOCIÉTÉ DES PRODUITS NESTLÉ, S.A., domiciliada en CH-180 Vevey, Suiza

**(740)-** Ruíz Sotolongo, María Lourdes, CU

- (210)-** 2007-0073  
**(220)-** 2007.02.15  
**(510)-** Productos farmacéuticos y veterinarios; productos higiénicos para la medicina; sustancias dietéticas para uso médico, alimentos para bebés; emplastos, material para apósitos; material para empastar los dientes y para improntas dentales; desinfectantes; productos para la destrucción de animales dañinos; funguicidas, herbicidas.
- (511)-** 05  
**(561)-** TRIVOLVE  
**(730)-** MERCK & CO., INC., domiciliada en One Merck Drive, Whitehouse Station, State of New Jersey 08889-0100, Estados Unidos de América
- (740)-** Vázquez D' Alvaré, Dánice, CU  
-----
- (210)-** 2007-0074  
**(220)-** 2007.02.15  
**(510)-** Productos farmacéuticos y veterinarios; productos higiénicos para la medicina; sustancias dietéticas para uso médico, alimentos para bebés; emplastos, material para apósitos; material para empastar los dientes y para improntas dentales; desinfectantes; productos para la destrucción de animales dañinos; funguicidas, herbicidas.
- (511)-** 05  
**(561)-** BENEFIBRA  
**(730)-** NOVARTIS AG., domiciliada en 4002 Basel, Suiza
- (740)-** Vázquez D' Alvaré, Dánice, CU  
-----
- (210)-** 2007-0075  
**(220)-** 2007.02.15  
**(510)-** Productos farmacéuticos y veterinarios; productos higiénicos para la medicina; sustancias dietéticas para uso médico, alimentos para bebés; emplastos, material para apósitos; material para empastar los dientes y para improntas dentales; desinfectantes; productos para la destrucción de animales dañinos; funguicidas, herbicidas.
- (511)-** 05  
**(561)-** DINAMIZA TU DIA  
**(730)-** NOVARTIS AG., domiciliada en 4002 Basel, Suiza
- (740)-** Vázquez D' Alvaré, Dánice, CU  
-----
- (210)-** 2007-0076  
**(220)-** 2007.02.15  
**(510)-** Preparaciones para eliminar malas hierbas y destruir animales dañinos, insecticidas, herbicidas y funguicidas.
- (511)-** 05  
**(561)-** CYRANO  
**(730)-** BAYER AKTIENGESELLSCHAFT, domiciliada en D-51368 Leverkusen, Alemania
- (740)-** Vázquez D' Alvaré, Dánice, CU  
-----
- (210)-** 2007-0077  
**(220)-** 2007.02.15  
**(510)-** Productos farmacéuticos.
- (511)-** 05  
**(561)-** NEO-MELUFEN  
**(730)-** SANOFI-AVENTIS, domiciliada en 174, Avenue de France, 75013 PARIS, Francia
- (740)-** Vázquez D' Alvaré, Dánice, CU  
-----
- (210)-** 2007-0078  
**(220)-** 2007.02.16  
**(510)-** Productos farmacéuticos y veterinarios; productos higiénicos para la medicina; sustancias dietéticas para uso médico, alimentos para bebés; emplastos, material para apósitos; material para empastar los dientes y para improntas dentales; desinfectantes; productos para la destrucción de animales dañinos; funguicidas, herbicidas.
- (511)-** 05  
**(561)-** VUTEIA  
**(730)-** PFIZER PRODUCTS INC., domiciliada en Eastern Point Road, Groton, Connecticut 06340, Estados Unidos de América
- (740)-** Vázquez D' Alvaré, Dánice, CU  
-----
- (210)-** 2007-0080  
**(220)-** 2007.02.16  
**(510)-** Preparaciones para eliminar hierbas y destruir animales dañinos, insecticidas, herbicidas y funguicidas.
- (511)-** 05  
**(561)-** MURALLA  
**(730)-** BAYER AG., domiciliada en D-51368 Leverkusen, Alemania
- (740)-** Vázquez D' Alvaré, Dánice, CU  
-----
- (210)-** 2007-0081  
**(220)-** 2007.02.16  
**(510)-** Preparaciones para eliminar hierbas y destruir animales dañinos, insecticidas, herbicidas y funguicidas.
- (511)-** 05

- (561)-** LARVIN  
**(730)-** BAYER AG., domiciliada en D-51368  
Leverkusen, Alemania  
**(740)-** Vázquez D' Alvaré, Dánice, CU  
-----

- (210)-** 2007-0082  
**(220)-** 2007.02.16  
**(510)-** Preparaciones químicas para uso en la  
agricultura, horticultura y selvicultura,  
preparaciones químicas para el trata-  
miento y preservación de semillas, fer-  
tilizantes.

- (511)-** 01  
**(510)-** Preparaciones para eliminar hierbas y  
destruir animales dañinos, insecticidas,  
herbicidas y funguicidas.

- (511)-** 05  
**(561)-** SEMEVIN  
**(730)-** BAYER AG., domiciliada en D-51368  
Leverkusen, Alemania  
**(740)-** Vázquez D' Alvaré, Dánice, CU  
-----

- (210)-** 2007-0085  
**(220)-** 2007.02.20  
**(510)-** Quesos.  
**(511)-** 29  
**(561)-** AMAYA  
**(730)-** EMPRESA DE PRODUCTOS LÁC-  
TEOS "ESCAMBRAY", domiciliada  
en carretera a Manicaragua kilómetro  
1, Cumanayagua, Cienfuegos, Repúbli-  
ca de Cuba  
**(740)-** Álvarez Morejón, Armando, CU  
-----

- (210)-** 2007-0086  
**(220)-** 2007.02.20  
**(510)-** Productos lácteos, leche.  
**(511)-** 29  
**(561)-** LACTOSOY  
**(730)-** UNIÓN LÁCTEA, domiciliada en San  
Rafael, número 467, entre Lealtad y  
Campanario, Centro Habana, Ciudad  
de La Habana, República de Cuba  
**(740)-** Valdés Córdova, Yuri, CU  
-----

- (210)-** 2007-0087  
**(220)-** 2007.02.20  
**(510)-** Productos lácteos, leche.  
**(511)-** 29  
**(561)-** CHOCOLATÍN  
**(730)-** UNIÓN LÁCTEA, domiciliada en San  
Rafael, número 467, entre Lealtad y  
Campanario, Centro Habana, Ciudad  
de La Habana, República de Cuba  
**(740)-** Valdés Córdova, Yuri, CU

- (210)-** 2007-0090  
**(220)-** 2007.02.23  
**(510)-** Para distinguir jabones, perfumería,  
aceites esenciales, cosméticos,  
lociones para el cabello, cremas cos-  
méticas y corporales, champú, desodo-  
rantes, productos de aseo personal en  
general.

- (511)-** 03  
**(561)-** TIARÉ  
**(730)-** M. CAMACHO INTERNACIONAL,  
S.L., domiciliada en Edificio Trade  
Torre Oeste, Gran Vía Carles III, 94  
bajos, 080028 Barcelona, España  
**(740)-** Gálvez Fernández, Dania Teresita, CU  
-----

- (210)-** 2007-0091  
**(220)-** 2007.02.23  
**(510)-** Para distinguir jabones, perfumería,  
aceites esenciales, cosméticos,  
lociones para el cabello, cremas cos-  
méticas y corporales, champú, desodo-  
rantes, productos de aseo personal en  
general.

- (511)-** 03  
**(561)-** REBELDE  
**(730)-** M. CAMACHO INTERNACIONAL,  
S.L., domiciliada en Edificio Trade  
Torre Oeste, Gran Vía Carles III, 94  
bajos, 080028 Barcelona, España  
**(740)-** Gálvez Fernández, Dania Teresita, CU  
-----

- (210)-** 2007-0092  
**(220)-** 2007.02.23  
**(510)-** Para distinguir jabones, perfumería,  
aceites esenciales, cosméticos,  
lociones para el cabello, cremas cos-  
méticas y corporales, champú, desodo-  
rantes, productos de aseo personal en  
general.

- (511)-** 03  
**(561)-** QUO  
**(730)-** M. CAMACHO INTERNACIONAL,  
S.L., domiciliada en Edificio Trade  
Torre Oeste, Gran Vía Carles III, 94  
bajos, 080028 Barcelona, España  
**(740)-** Gálvez Fernández, Dania Teresita, CU  
-----

- (210)-** 2007-0093  
**(220)-** 2007.02.23  
**(510)-** Para distinguir jabones, perfumería,  
aceites esenciales, cosméticos,  
lociones para el cabello, cremas cos-  
méticas y corporales, champú, desodo-  
rantes, productos de aseo personal en  
general.

- (511)-** 03  
**(561)-** SXY

- (730)**- M. CAMACHO INTERNACIONAL, S.L., domiciliada en Edificio Trade Torre Oeste, Gran Vía Carles III, 94 bajos, 080028 Barcelona, España  
**(740)**- Gálvez Fernández, Dania Teresita, CU  
-----

- (210)**- 2007-0094  
**(220)**- 2007.02.23  
**(510)**- Para distinguir jabones, perfumería, aceites esenciales, cosméticos, lociones para el cabello, cremas cosméticas y corporales, champú, desodorantes, productos de aseo personal en general.  
**(511)**- 03  
**(561)**- TENTACIÓN  
**(730)**- M. CAMACHO INTERNACIONAL, S.L., domiciliada en Edificio Trade Torre Oeste, Gran Vía Carles III, 94 bajos, 080028 Barcelona, España  
**(740)**- Gálvez Fernández, Dania Teresita, CU  
-----

- (210)**- 2007-0095  
**(220)**- 2007.02.23  
**(510)**- Para distinguir jabones, perfumería, aceites esenciales, cosméticos, lociones para el cabello, cremas cosméticas y corporales, champú, desodorantes, productos de aseo personal en general.  
**(511)**- 03  
**(561)**- HÉROE  
**(730)**- M. CAMACHO INTERNACIONAL, S.L., domiciliada en Edificio Trade Torre Oeste, Gran Vía Carles III, 94 bajos, 080028 Barcelona, España  
**(740)**- Gálvez Fernández, Dania Teresita, CU  
-----

- (210)**- 2007-0096  
**(220)**- 2007.02.23  
**(510)**- Para distinguir jabones, perfumería, aceites esenciales, cosméticos, lociones para el cabello, cremas cosméticas y corporales, champú, desodorantes, productos de aseo personal en general.  
**(511)**- 03  
**(561)**- COSMOS  
**(730)**- M. CAMACHO INTERNACIONAL, S.L., domiciliada en Edificio Trade Torre Oeste, Gran Vía Carles III, 94 bajos, 080028 Barcelona, España  
**(740)**- Gálvez Fernández, Dania Teresita, CU  
-----

- (210)**- 2007-0098

- (220)**- 2007.02.28  
**(510)**- Para distinguir calcetines y escarpines.  
**(511)**- 25  
**(531)**- 26.04.18;26.04.24;27.05.01  
**(540)**-



- (561)**- CASINO  
**(730)**- EMPRESA CONFECCIONES PUNTEX, domiciliada en Corrales número 311 entre Suárez y Revillagigedo, La Habana Vieja, Ciudad de La Habana, República de Cuba  
**(740)**- Navarro Borges, Ricardo, Cuba.  
-----

- (210)**- 2007-0099  
**(220)**- 2007.02.28  
**(510)**- Para distinguir calcetines y escarpines.  
**(511)**- 25  
**(531)**- 27.05.01  
**(540)**-



- (561)**- ONCE  
**(730)**- EMPRESA CONFECCIONES PUNTEX, domiciliada en Corrales número 311 entre Suárez y Revillagigedo, La Habana Vieja, Ciudad de La Habana, República de Cuba  
**(740)**- Navarro Borges, Ricardo, CU.  
-----

- (210)**- 2007-0100  
**(220)**- 2007.02.28  
**(510)**- Ropa interior masculina.  
**(511)**- 25  
**(531)**- 27.05.01;27.05.02  
**(540)**-



- (561)**- ORION  
**(730)**- EMPRESA CONFECCIONES PUNTEX, domiciliada en Corrales número 311 entre Suárez y Revillagigedo, La Habana Vieja, Ciudad de La Habana, República de Cuba

(740)- Navarro Borges, Ricardo, CU.  
-----

(210)- 2007-0101  
(220)- 2007.02.28  
(510)- Pulóver de niño y de canastilla.  
(511)- 25  
(531)- 27.05.01  
(540)-

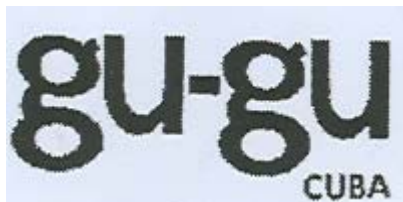

(561)- GU-GU CUBA  
(730)- EMPRESA CONFECCIONES  
PUNTEX, domiciliada en Corrales  
número 311 entre Suárez y  
Revillagigedo, La Habana Vieja, Ci-  
udad de La Habana, República de Cuba  
(740)- Navarro Borges, Ricardo, CU.  
-----

(210)- 2007-0102  
(220)- 2007.02.28  
(510)- Sweater y pullover.  
(511)- 25  
(531)- 27.05.01  
(540)-



(561)- FLAMINGO  
(730)- EMPRESA CONFECCIONES  
PUNTEX, domiciliada en Corrales  
número 311 entre Suárez y  
Revillagigedo, La Habana Vieja, Ci-  
udad de La Habana, República de Cuba  
(740)- Navarro Borges, Ricardo, CU.  
-----

(210)- 2007-0103  
(220)- 2007.02.28  
(510)- Ropa interior femenina.  
(511)- 25  
(531)- 27.05.01  
(540)-



(561)- DAIRY  
(730)- EMPRESA CONFECCIONES  
PUNTEX, domiciliada en Corrales

número 311 entre Suárez y  
Revillagigedo, La Habana Vieja, Ci-  
udad de La Habana, República de Cuba  
(740)- Navarro Borges, Ricardo, CU.  
-----

(210)- 2007-0104  
(220)- 2007.02.28  
(510)- Ropa interior femenina y masculina.  
(511)- 25  
(531)- 26.01.24;26.11.06;26.11.12  
(540)-



(730)- EMPRESA CONFECCIONES  
PUNTEX, domiciliada en Corrales  
número 311 entre Suárez y  
Revillagigedo, La Habana Vieja, Ci-  
udad de La Habana, República de Cuba  
(740)- Navarro Borges, Ricardo, CU.  
-----

(210)- 2007-0105  
(220)- 2007.02.28  
(510)- Medias de mujer.  
(511)- 25  
(531)- 27.05.01;27.05.13  
(540)-

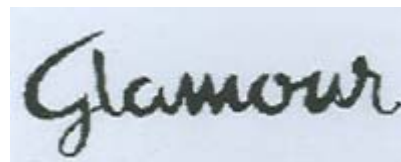

(561)- GLAMOUR  
(730)- EMPRESA CONFECCIONES  
PUNTEX, domiciliada en Corrales  
número 311 entre Suárez y  
Revillagigedo, La Habana Vieja, Ci-  
udad de La Habana, República de Cuba  
(740)- Navarro Borges, Ricardo, CU.  
-----

(210)- 2007-0106  
(220)- 2007.02.28  
(510)- Plantillas de medias, medias y  
escarpines para ambos sexos y todas  
las edades.  
(511)- 25  
(531)- 27.05.01;09.01.10

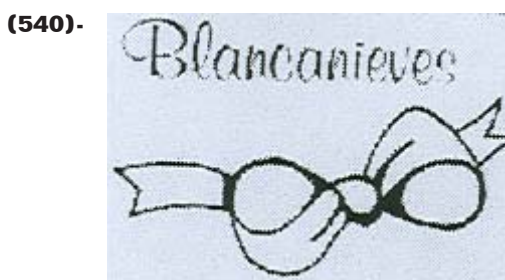

(561)- BLANCANIEVES  
(730)- EMPRESA CONFECCIONES PUNTEX, domiciliada en Corrales número 311 entre Suárez y Revillagigedo, La Habana Vieja, Ciudad de La Habana, República de Cuba  
(740)- Navarro Borges, Ricardo, CU.  
-----

(210)- 2007-0107  
(220)- 2007.02.28  
(510)- Ropa interior y exterior de tejidos de punto.  
(511)- 25  
(531)- 27.05.01  
(540)-



(561)- TRICANA  
(730)- EMPRESA CONFECCIONES PUNTEX, domiciliada en Corrales número 311 entre Suárez y Revillagigedo, La Habana Vieja, Ciudad de La Habana, República de Cuba  
(740)- Navarro Borges, Ricardo, CU.  
-----

(210)- 2007-0108  
(220)- 2007.02.28  
(510)- Ropa interior masculina y femenina.  
(511)- 25  
(531)- 27.05.03  
(540)-



(561)- LIDER  
(730)- EMPRESA CONFECCIONES PUNTEX, domiciliada en Corrales número 311 entre Suárez y Revillagigedo, La Habana Vieja, Ciudad de La Habana, República de Cuba  
(740)- Navarro Borges, Ricardo, CU.  
-----

(210)- 2007-0109  
(220)- 2007.02.28  
(510)- Ropa interior masculina.  
(511)- 25  
(531)- 01.13.01;27.05.01  
(540)-



(561)- SATURNO  
(730)- EMPRESA CONFECCIONES PUNTEX, domiciliada en Corrales número 311 entre Suárez y Revillagigedo, La Habana Vieja, Ciudad de La Habana, República de Cuba  
(740)- Navarro Borges, Ricardo, CU.  
-----

(210)- 2007-0110  
(220)- 2007.02.28  
(510)- Sayuelas, refajos, corpiños y pantalón interior de mujer, joven y niñas.  
(511)- 25  
(531)- 27.05.01  
(540)-



(561)- BALLE  
(730)- EMPRESA CONFECCIONES PUNTEX, domiciliada en Corrales número 311 entre Suárez y Revillagigedo, La Habana Vieja, Ciudad de La Habana, República de Cuba  
(740)- Navarro Borges, Ricardo, CU.  
-----

(210)- 2007-0111  
(220)- 2007.02.28  
(510)- Ropa interior masculina.  
(511)- 25  
(531)- 27.05.04  
(540)-



(561)- TACA  
(730)- EMPRESA CONFECCIONES PUNTEX, domiciliada en Corrales número 311 entre Suárez y Revillagigedo, La Habana Vieja, Ciudad de La Habana, República de Cuba  
(740)- Navarro Borges, Ricardo, CU.

- (210)- 2007-0112
- (220)- 2007.02.28
- (510)- Ropa interior femenina.
- (511)- 25
- (531)- 27.05.13
- (540)-



- (561)- SCARLET
- (730)- EMPRESA CONFECCIONES PUNTEX, domiciliada en Corrales número 311 entre Suárez y Revillagigedo, La Habana Vieja, Ciudad de La Habana, República de CU
- (740)- Navarro Borges, Ricardo, CU.

- (210)- 2007-0113
- (220)- 2007.02.28
- (510)- Pullovers, juegos de short, blusones, vestidos y ropa deportiva.
- (511)- 25
- (531)- 05.01.12;27.05.04
- (540)-



- (561)- TRÓPICO
- (730)- EMPRESA CONFECCIONES PUNTEX, domiciliada en Corrales número 311 entre Suárez y Revillagigedo, La Habana Vieja, Ciudad de La Habana, República de Cuba
- (740)- Navarro Borges, Ricardo, CU.

- (210)- 2007-0114
- (220)- 2007.02.28
- (510)- Ropa interior y exterior de tejidos de punto.
- (511)- 25
- (531)- 26.03.07;26.03.16;26.03.18;27.05.01
- (540)-



- (561)- PUNTEX

- (730)- EMPRESA CONFECCIONES PUNTEX, domiciliada en Corrales número 311 entre Suárez y Revillagigedo, La Habana Vieja, Ciudad de La Habana, República de Cuba
- (740)- Navarro Borges, Ricardo, CU.

- (210)- 2007-0115
- (220)- 2007.03.01
- (510)- Joyería y bisutería.
- (511)- 14
- (510)- Cajas de cartón y papel.
- (511)- 16
- (510)- Ropa de cama y de mesa, tapizados murales de materias textiles, tejidos para uso textil, tela con dibujo (labrada)
- (511)- 24
- (510)- Vestidos, calzado y sombrerería.
- (511)- 25
- (531)- 27.05.04
- (540)-



- (561)- VICTORIA ERVITI
- (730)-(740)- MAYRA VICTORIA ERVITI SASTURIAS / JANEISY JIMÉNEZ ERVITI, domiciliada en calle 11 número 1060 Altos entre 12 y 14, Vedado / calle 5ta. número 653 apartamento A5 entre 6 y 8, Vedado, Plaza de La Revolución, Ciudad de La Habana, República de Cuba

- (210)- 2007-0117
- (220)- 2007.03.02
- (510)- Productos agrícolas, hortícolas, forestales y granos, no comprendidos en otras clases; animales vivos; frutas y legumbres frescas; semillas, plantas y flores naturales; alimentos para los animales; malta; comida para mascotas, bebidas para mascotas; alimentos para animales, sustancias alimenticias fortificantes para animales, botanas para animales; productos para cama de animales tales como turba para camas de animales, camas de paja para animales; animales domésticos vivos tales como: perros, gatos, pájaros, peces, caballos.
- (511)- 31
- (561)- THE GOODLIFE RECIPE
- (730)- MARS, INCORPORATED., domiciliada en 6885 Elm Street Mclean, Virginia, Estados Unidos de América
- (740)- Ruíz Sotolongo, María Lourdes, CU

- (210)- 2007-0118
- (220)- 2007.03.05
- (310)- 2006-087156
- (320)- 2006.09.05
- (330)- JP
- (510)- Tabaco, papel para cigarros, artículos para fumadores (no de metales preciosos); encendedores.
- (511)- 34
- (531)- 25.01.15
- (540)-



- (561)- PARLIAMENT PLATINUM
- (730)- PHILIP MORRIS PRODUCTS, S.A., domiciliada en Quai Jeanrenaud 3, 2000 Neuchâtel, Suiza
- (740)- León Villaverde, Haliveth, CU.  
-----

- (210)- 2007-0119
- (220)- 2007.03.05
- (310)- 2006-0871157
- (320)- 2006.09.05
- (330)- JP
- (510)- Tabaco, papel para cigarros, artículos para fumadores (no de metales preciosos); encendedores.
- (511)- 34
- (531)- 25.01.15

(540)-



- (561)- PARLIAMENT PLATINUM LEAF
- (730)- PHILIP MORRIS PRODUCTS, S.A., domiciliada en Quai Jeanrenaud 3, 2000 Neuchâtel, Suiza
- (740)- León Villaverde, Haliveth, CU.  
-----

- (210)- 2007-0120
- (220)- 2007.03.06
- (510)- Soportes de registros magnéticos como DVD, CD, casetes.
- (511)- 09
- (510)- Libros, colecciones destinadas a difundir la poesía, narrativa, ensayos, testimonios, bibliografía, entre otras y revistas.
- (511)- 16
- (510)- Promoción y comercialización de las artes plásticas, difundir y rescatar el patrimonio cultural de Cuba, Venezuela y del resto del Continente, promover la canción pensante latinoamericana y otras expresiones musicales de calidad, registro, transcripción, composición, compilación, transmisión o sistematización de comunicaciones escritas y de grabaciones.
- (511)- 35
- (510)- Proyectos culturales, grabación (filmados) en cintas de video de documentales y seriales de televisión, montaje de programas radiofónicos y de televisión, producción de películas, ediciones de textos que no sean publicitarios, publicación de libros, organización y dirección de coloquios, conferencias, seminarios y talleres con fines culturales.

- (511)- 41
- (531)- 26.04.09;27.05.01;27.05.24
- (540)-



- (561)- FONDO CULTURAL DEL ALBA
- (730)- EMPRESA DE PROYECTOS Y SERVICIOS DE INGENIERÍA DE LA CULTURA (ATRIO), domiciliada en calle 11 número 156, entre K y L, Vedado, Plaza de La Revolución, Ciudad de La Habana, República de Cuba
- (740)- Ramos Díaz, Maricela de las Nieves, CU

-----

- (210)- 2007-0123
- (220)- 2007.03.07
- (510)- Software.
- (511)- 09
- (531)- 26.01.18;27.05.10
- (540)-



- (561)- MAGISTER VOX
- (730)- INSTITUTO CUBANO DE INVESTIGACIONES DE LOS DERIVADOS DE LA CAÑA DE AZÚCAR (ICIDCA), domiciliada en Vía Blanca número 804, esquina Carretera Central, San Miguel del Padrón, Ciudad de La Habana, República de Cuba
- (740)- Chateloin Lorenzo, Vivian, CU

-----

**Nombres Comerciales**

- (210)-** 2006-0031  
**(220)-** 2006.11.03  
**(510)-** Para distinguir la persona jurídica que se dedica a adquirir materiales, materias primas, equipos, partes, piezas y servicios y otros recursos para importar, actuando por encargo. Realizar otras actividades afines a la actividad comercial y prestar servicios de contratos, transporte de mercancías y almacenaje. Prestar servicios de transporte de cargas por vía automotor.
- (561)-** CEXNi  
**(730)-** EMPRESA IMPORTADORA Y ABASTECEDORA DEL NÍQUEL, domiciliada en carretera Moa Sagua kilómetro 1½, Moa, Holguín, República de Cuba
- (740)-** Rodríguez Fernández, María del Carmen, CU  
 -----

- (210)-** 2007-0002  
**(220)-** 2007.02.14  
**(510)-** Para dar a conocer la persona jurídica que se dedica a prestar servicios de asistencias técnica, reparación, mantenimiento, instalación de equipos y sistemas de refrigeración y/o climatización, desde la solicitud de servicios hasta la puesta en marcha y los servicios de post-venta, además de comercializar equipos, accesorios y componentes de refrigeración, para ello contamos con suministradores, garantizados dentro del propio grupo RC, que nos aseguran, estabilidad, alta tecnología y variedad en el suministro a partir de la solicitud del cliente.
- (561)-** FRIGEL  
**(730)-** EMPRESA DE REFRIGERACIÓN FRIGEL, domiciliada en avenida 45 número 8414, entre 84 y 86, Playa, Ciudad de La Habana, República de Cuba
- (740)-** Barrios León, Armando, CU  
 -----

- (210)-** 2007-0003  
**(220)-** 2007.02.20  
**(510)-** Para dar a conocer la persona jurídica dedicada a producir y comercializar, herrajes sanitarios, herrajes para la construcción, para muebles y de carpintería, piezas fundidas, griferías, válvulas hidráulicas, cerraduras mecánicas y electrónicas, complementos y accesorios sanitarios y hostelería. Comercializar, para el sector turístico e inmobiliario, cerámica sanitaria, cerámica de pavimento y revestimiento, encimeras y tabicas, artículos sanita-

rios de seguridad para minusválidos, espejos y apliques y tuberías de empotramiento hidrosanitario como complemento de sus producciones para servicio llave en mano y venta de paquetes. Prestar servicios llave en mano, instalación, mantenimiento y reparación de sus producciones y los demás productos que comercializa. Ofrecer servicio de tratamiento superficial de pintura, esmerilado y pulido para piezas metálicas.

- (561)-** EMPRESA INDUSTRIAL HERRAJES, EIH  
**(730)-** EMPRESA INDUSTRIAL HERRAJES, domiciliada en Morales y 2da. número 175 Reparto Naranjo, Guanabacoa, Ciudad de La Habana, República de Cuba
- (740)-** Pedreira Guerra, Helmi, CU  
 -----

- (210)-** 2007-0004  
**(220)-** 2007.02.23  
**(510)-** Para dar a conocer la persona jurídica dedicada a la operación multimodal de contenedores en el ámbito nacional, lo que comprende las transportaciones automotor, por ferrocarril y cabotaje marítimo y el izaje de contenedores.
- (561)-** TRANSCONTENEDORES, TC  
**(730)-** EMPRESA OPERADORA DE CONTENEDORES, TRANSCONTENEDORES, TC., domiciliada en Calzada de Güines número 4821 entre Narcisa y Garrido, San Miguel del Padrón, Ciudad de La Habana, República de Cuba
- (740)-** Armas Acosta, Ulises, CU  
 -----

- (210)-** 2007-0005  
**(220)-** 2007.02.27  
**(510)-** Para identificar a la persona jurídica dedicada a asegurar la evaluación clínica de los productos farmacéuticos y biotecnológicos para obtener el registro dentro y fuera de Cuba. Realiza y contribuye en el diseño, aspectos éticos, organización y conducción, aseguramiento global de la calidad, manejo de datos, análisis estadístico y elaboración del informe final que incluye la preparación del expediente para el registro del producto. Formación de los recursos humanos en el Sistema de Salud en el campo de los ensayos clínicos. La realización de estudios de evaluación de nuevas tecnologías de investigaciones clínicas que se requieran para dar solución a epidemias u otras situaciones de emergencia o necesidad. Realiza investigaciones e innovaciones tecnológicas en el campo de la metodolo-

gía y la organización de los ensayos clínicos. Desarrollo de software y sistemas automatizados para la conducción de ensayos clínicos.

- (561)-** CENCEC
  - (730)-** CENTRO NACIONAL COORDINADOR DE ENSAYOS CLÍNICOS, domiciliada en calle 200 entre 19 y 21, Atabey, Playa, Ciudad de La Habana, República de Cuba
  - (740)-** Torres Pombert, Ania, CU
- 

- (210)-** 2007-0006
  - (220)-** 2007.02.28
  - (510)-** Para distinguir a la persona jurídica dedicada a prestar servicios científico técnicos en la gestión ambiental y empresarial.
  - (561)-** CEAC
  - (730)-** CENTRO DE ESTUDIOS AMBIENTALES DE CIENFUEGOS, domiciliada en carretera a Castillo de Jagüa, kilómetro 1½, Cienfuegos, Cienfuegos, República de Cuba
  - (740)-** Ferreiro Machado, Geidy, CU
-

**Lemas Comerciales**

**(210)-** 2007-0002

**(220)-** 2007.02.05

**(510)-** Para dar a popularizar los servicios de ingeniería de construcción, reparación y mantenimiento de ductos aéreos, soterrados y submarinos, tanques aislados o de baterías para combustible líquidos y gaseosos, instalaciones de superficie para estaciones de bombeo, interconexión de tuberías a terminales, interconexiones para la producción, prueba de hermeticidad, ensayos no destructivos, defectación de tanques y Ductos para hidráulica y termografía, construcciones civiles y metálicas, protección anticorrosivo a estructuras metálicas, movimiento de tierra, montaje industrial electricidad y automatización, accesorios, partes y piezas de tanques y tuberías, producciones mecánicas.

**(531)-** 27.05.01

**(540)-**



**(561)-** PRESENTE Y FUTURO

**(730)-** EMPRESA DE MANTENIMIENTO CONSTRUCCIONES Y REPARACIONES (EMCOR), domiciliada en Vía Blanca y Puente del Ferrocarril, Regla, Ciudad de La Habana, República de Cuba

**(740)-** Martínez González, Yudaysi, CU  
-----

**(210)-** 2007-0003

**(220)-** 2007.02.23

**(510)-** Para popularizar los trámites aduanales en puertos, el transporte de contenedores por vías automotor, ferrocarril y el cabotaje marítimo de contenedores.

**(561)-** LOS PRIMEROS EN LA VIA

**(730)-** EMPRESA OPERADORA DE CONTENEDORES TRANSCONTENEDORES. TC., domiciliada en calzada de Güines número 4821 entre Narcisa y Garrido, San Miguel del Padrón, Ciudad de La Habana, República de Cuba

**(740)-** Armas Acosta, Ulises, CU  
-----

### Emblemas Empresariales

- (210)-** 2006-0048  
**(220)-** 2006.11.01  
**(510)-** Para distinguir la persona jurídica que se dedica a adquirir materiales, materias primas, equipos, partes, piezas y servicios y otros recursos para importar, actuando por encargo. Realizar otras actividades afines a la actividad comercial y prestar servicios de contratos, transporte de mercancías y almacenaje. Prestar servicios de transportación de cargas por vía automotor.  
**(531)-** 01.05.02;01.05.03;27.05.01



- (561)-** CEXNi  
**(730)-** EMPRESA IMPORTADORA Y ABASTECEDORA DEL NÍQUEL, domiciliada en carretera Moa Sagua kilómetro 1½, Moa, Holguín, República de Cuba  
**(740)-** Rodríguez Fernández, María del Carmen, CU  
-----

- (210)-** 2007-0003  
**(220)-** 2007.01.15  
**(510)-** Producir y comercializar productos agropecuarios, forestales y derivados de la diversificación.  
**(531)-** 05.03.11;27.05.17



- (561)-** EDEN  
**(730)-** GRANJA AGROPECUARIA PARAGUAY, domiciliada en Granja Agropecuaria Paraguay, Central Paraguay, Guantánamo, Guantánamo, República de Cuba  
**(740)-** Campintruz Calzado, Erklin, CU  
-----

- (210)-** 2007-0007  
**(220)-** 2007.02.05  
**(510)-** Para dar a conocer la persona jurídica dedicada a brindar servicios de inge-

niería de construcción, reparación y mantenimiento de ductos aéreos, soterrados y submarinos, tanques aislados o de baterías para combustible líquidos y gaseosos, instalaciones de superficie para estaciones de bombeo, interconexión de tuberías a terminales, interconexiones para la producción, prueba de hermeticidad, ensayos no destructivos, defectación de tanques y ductos para hidráulica y termografía, construcciones civiles y metálicas, protección anticorrosivo a estructuras metálicas, movimiento de tierra, montaje industrial electricidad y automatización, accesorios, partes y piezas de tanques y tuberías, producciones mecánicas.

- (531)-** 26.01.12;26.04.12;27.05.04  
**(540)-**



- (561)-** EMCOR CUBAPETROLEO  
**(730)-** EMPRESA DE MANTENIMIENTO CONSTRUCCIONES Y REPARACIONES (EMCOR), domiciliada en Vía Blanca y Puente del Ferrocarril, Regla, Ciudad de La Habana, República de Cuba  
**(740)-** Martínez González, Yudaysi, CU  
-----

- (210)-** 2007-0008  
**(220)-** 2007.02.06  
**(510)-** Para identificar a la persona jurídica dedicada a producir y comercializar productos terminados y producciones intermedias, artículos de alta demanda popular, productos con imagen Cuba; prestar servicios de tapicerías, carpintería, maquinado, enrollado de motores, galvanotecnia, chapistería, reparación de calzado, cristalería, reparación de colchones, colocación de alfombras, reparación y pintura de muebles; ofrecer servicios de alquiler de kioscos, tarimas, equipos de audio, carrozas, muñeques y banderas; brindar servicios de alojamiento no turístico y de alimentación; prestar servicios de montaje de ferias y exposiciones, así como de ambientación y diseño; reparación de equipos automotores; servicios de transportación de cargas.

- (531)-** 27.05.22;27.05.17  
**(540)-**



- (561)-** VCA VASCAL  
**(730)-** EES EMPRESA INDUSTRIA-ARTE-SANÍA "VASCAL", domiciliada en avenida 1 ro. de Mayo número 50 entre Mario Licea y Mario J. Pérez, Reparto Aguilera, Las Tunas, Las Tunas, República de Cuba  
**(740)-** Núñez Consuegra, Miriam, CU  
 -----

- (210)-** 2007-0009  
**(220)-** 2007.02.09  
**(510)-** Carga y descarga de buques, atraque y desatraque, de embarcaciones, almacenaje y depósito y entrega de cargas, servicios de alquiler de espacio.  
**(531)-** 26.03.11;26.04.24  
**(540)-**



- (561)-** MARAVAR  
**(730)-** EMPRESA DE SERVICIOS PORTUARIOS DEL ORIENTE, domiciliada en avenida Jesús Menéndez número 702, Santiago de Cuba, Santiago de Cuba, República de Cuba  
**(740)-** Moreno Argüelles, Inalvis Yanet, CU  
 -----

- (210)-** 2007-0010  
**(220)-** 2007.02.12  
**(510)-** Para identificar a la persona jurídica dedicada a producir y comercializar carpintería de aluminio, barandas y barandillas de aluminio, rectas e inclinada, mobiliario comercial y escaleras de aluminio, falso techo y tejas acanaladas de aluminio, piezas repujadas y fundidas de dicho metal, productos y accesorios a partir de aluminio, servicio de montaje, instalación, mantenimiento y reparación de carpintería de aluminio, servicio de soldadura de aluminio, servicio de diagnóstico, diseño para carpintería y mobiliario comercial a partir del aluminio y servicios de accesorio para montaje de las producciones que se realicen.  
**(531)-** 27.05.21;27.05.17  
**(540)-**



- (561)-** ALUTEC  
**(730)-** EMPRESA DE ALUMINIOS TÉCNICOS JULIO PÉREZ, domiciliada en avenida 37 esquina 80 sin número San Antonio de los Baños, La Habana, República de Cuba  
**(740)-** Rivera Reyes, Mairelis, CU  
 -----

- (210)-** 2007-0011  
**(220)-** 2007.02.13  
**(510)-** Para identificar el establecimiento dedicado a la producción de alimentos.  
**(531)-** 26.04.18;27.05.17  
**(540)-**



- (561)-** PRODAL  
**(730)-** EMPRESA PRODUCTORA DE ALIMENTOS DE REGLA, PRODAL, domiciliada en Pereira y Litoral sin número, Regla, Ciudad de La Habana, República de Cuba  
**(740)-** Roble Lezcay, Elvira, CU  
 -----

- (210)-** 2007-0012  
**(220)-** 2007.02.14  
**(510)-** Prestar servicios de asistencias técnica, reparación, mantenimiento, instalación de equipos y sistemas de refrigeración y/o climatización, desde la solicitud de servicios hasta la puesta en marcha y los servicios de post-venta, además de comercializar equipos, accesorios y componentes de refrigeración, para ello contamos con suministradores, garantizados dentro del propio grupo RC, que nos aseguran, estabilidad, alta tecnología y variedad en el suministro a partir de la solicitud del cliente.  
**(531)-** 01.15.17;27.05.24  
**(540)-**



- (561)-** FRIGEL  
**(730)-** EMPRESA DE REFRIGERACIÓN FRIGEL, domiciliada en avenida 45 número 8414, entre 84 y 86, Playa, Ciudad de La Habana, República de Cuba  
**(740)-** Barrios León, Armando, CU

- (210)-** 2007-0013  
**(220)-** 2007.02.20  
**(510)-** Producir y comercializar, herrajes sanitarios, herrajes para la construcción, para muebles y de carpintería, piezas fundidas, griferías, válvulas hidráulicas, cerraduras mecánicas y electrónicas, complementos y accesorios sanitarios y hostelería. Comercializar, para el sector turístico e inmobiliario, cerámica sanitaria, cerámica de pavimento y revestimiento, encimeras y tabicas, artículos sanitarios de seguridad para minusválidos, Espejos y apliques y tuberías de empotramiento hidrosanitario como complemento de sus producciones para servicio llave en mano y venta de paquetes. Prestar servicios llave en mano, instalación, mantenimiento y reparación de sus producciones y los demás productos que comercializa. Ofrecer servicio de tratamiento superficial de pintura, esmerilado y pulido para piezas metálicas.

**(531)-** 27.05.01;26.11.12

**(540)-**



- (561)-** EMPRESA INDUSTRIAL HERRAJES  
**(730)-** EMPRESA INDUSTRIAL HERRAJES, domiciliada en Morales y 2da. número 175 Reparto Naranjo, Guanabacoa, Ciudad de La Habana, República de Cuba  
**(740)-** Pedreira Guerra, Helmi, CU

-----

- (210)-** 2007-0014  
**(220)-** 2007.02.27  
**(510)-** Para identificar a la persona jurídica dedicada a asegurar la evaluación clínica de los productos farmacéuticos y biotecnológicos para obtener el registro dentro y fuera de Cuba. Realiza y contribuye en el diseño, aspectos éticos, organización y conducción, aseguramiento global de la calidad, manejo de datos, análisis estadístico y elaboración del informe final que incluye la preparación del expediente para el registro del producto. Formación de los recursos humanos en el Sistema de Salud en el campo de los ensayos clínicos. La realización de estudios de evaluación de nuevas tecnologías de investigaciones clínicas que se requieran para dar solución a epidemias u otras

situaciones de emergencia o necesidad. Realiza investigaciones e innovaciones tecnológicas en el campo de la metodología y la organización de los ensayos clínicos. Desarrollo de software y sistemas automatizados para la conducción de ensayos clínicos.

**(531)-** 26.01.16;27.05.01

**(540)-**



- (561)-** CENCEC  
**(730)-** CENTRO NACIONAL COORDINADOR DE ENSAYOS CLÍNICOS, domiciliada en calle 200 entre 19 y 21, Atabey, Playa, Ciudad de La Habana, República de Cuba  
**(740)-** Torres Pombert, Ania, CU

-----

**Rótulos de Establecimiento**

**(210)-** 2006-0023

**(220)-** 2006.11.01

**(510)-** Para distinguir la persona jurídica que se dedica a adquirir materiales, materias primas, equipos, partes, piezas y servicios y otros recursos para importar, actuando por encargo. Realizar otras actividades afines a la actividad comercial y prestar servicios de contratos, transporte de mercancías y almacenaje. Prestar servicios de transportación de cargas por vía automotor.

**(531)-** 01.05.02;01.05.03;27.05.01

**(540)-**



**(561)-** CEXNi

**(730)-** EMPRESA IMPORTADORA Y ABASTECEDORA DEL NÍQUEL, domiciliada en carretera Moa Sagua kilómetro 1½, Moa, Holguín, República de Cuba

**(740)-** Rodríguez Fernández, María del Carmen, CU  
-----

**(210)-** 2007-0001

**(220)-** 2007.02.14

**(510)-** Para identificar el establecimiento que se dedica a prestar servicios de asistencias técnica, reparación, mantenimiento, instalación de equipos y sistemas de refrigeración y/o climatización, desde la solicitud de servicios hasta la puesta en marcha y los servicios de post-venta, además de comercializar equipos, accesorios y componentes de refrigeración, para ello contamos con suministradores, garantizados dentro del propio grupo RC, que nos aseguran, estabilidad, alta tecnología y variedad en el suministro a partir de la solicitud del cliente.

**(531)-** 26.01.11;26.01.16

**(540)-**



**(561)-** FRIGEL

**(730)-** EMPRESA DE REFRIGERACIÓN FRIGEL, domiciliada en avenida 45 número 8414, entre 84 y 86, Playa, Ciudad de La Habana, República de Cuba

**(740)-** Barrios León, Armando, CU  
-----



# CONCEDIDAS

Marcas y otros signos distintivos

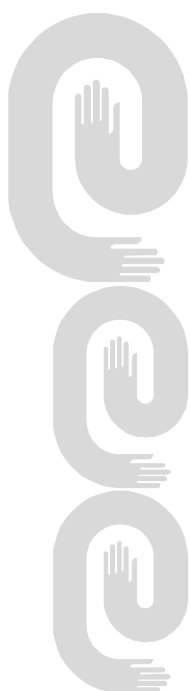

**Registros Concedidos**

**Emblemas**

No. Reg	Denominación	Titular	Clases	Pub. Sol
2005-0025	EMPERCAP	EMPRESA DE PERFORACIÓN Y REPARACIÓN CAPITAL DE POZOS DE PETRÓLEO Y GAS (EMPERCAP) CU		18/11/2005
2005-0035	AGROGECMA	EMPRESA AGROPECUARIA DE LA CONSTRUCCIÓN DE MATANZAS CU		/ /
2005-0036	EMPRESA COMERCIAL CEMENTO VIDRIO	EMPRESA COMERCIAL CEMENTO VIDRIO CU		/ /
2005-0038	SANTICAN	EMPRESA AVÍCOLA DE SANCTI SPÍRITUS CU		/ /
2005-0040	STELLA	EMPRESA MIXTA STELLA S.A. CU		18/04/2006

**Lemas**

2001-0049	Para quien busca la diferencia.	DISEÑO CIUDAD HABANA CU		/ /
2005-0011	COMO LA PRIMERA VEZ, CUBA 1862	CORPORACIÓN CIMEX, S.A. CU		17/08/2005
2005-0038	EL MUNDO DEL MAR AL ALCANCE DE TODOS	ACUARIO NACIONAL DE CUBA CU		29/03/2006

**Marcas**

123604	LA B DEL M La Bodeguita del Medio	GRUPO EMPRESARIAL EXTRAHOTELERO PALMARES, S.A. CU	43	/ /
123906	-T---ONLINE-	DEUTSCHE TELEKOM AG. DE	09, 42	/ /
124176	-T---ONLINE-	DEUTSCHE TELEKOM AG. DE	09	/ /
127554	SEPTILISIN	LABORATORIOS GAUTIER, S.A. CU	05	/ /
2000-0417	OPENBANK	OPEN BANK, S.A. ES	38	27/04/2001
2001-1014	PRONTO	EMPRESA INDUSTRIAL NACIONAL PRODUCTORA DE UTENSILIOS DOMÉSTICOS "1º DE MAYO" CU	07, 21	12/06/2002
2002-0253	ATABEY	EMPRESA PRODUCTORA Y COMERCIALIZADORA DE FERRETERÍA Y MADERAS CU	06	18/04/2003
2002-0571	ARTEFINA	GRUPO EMPRESARIAL DE INDUSTRIAS LOCALES. CIUDAD DE LA HABANA (UNIL). PODER POPULAR CU	20	16/05/2003
2003-0066	FRESA Y CHOCOLATE	AUDIOVISUALES ICAIC PRODUCCIÓN/DISTRIBUCIÓN CU	03, 16, 20, 21, 25, 30, 32, 33, 35, 41, 43	/ /
2004-0438	Editora Historia	INSTITUTO DE HISTORIA DE CUBA CU	16	25/01/2005
2004-0588	ECOFEL	EVA DÍAZ RODRÍGUEZ; FULGENCIO GONZÁLEZ PEREDA CU	01, 32	22/03/2005

No. Reg	Denominación	Titular	Clases	Pub. Sol
2004-0614	VAIVAI	MOLINOS DE EL SALVADOR, S.A. DE C.V. SV	30	/ /
2004-0615	CLUB MOLSA	MOLINOS DE EL SALVADOR, S.A. DE C.V. SV	30	/ /
2004-0675	EL FLAMENCAZO MÁS LARGO ...DE CUBA	ULISES MENOCA ROJAS CU	41	14/04/2005
2004-0718	PINAROMA	EMPRESA DEBON CU	05	20/05/2005
2004-0758	COMPAY SEGUNDO, SE SECÓ EL ARROYITO	SALVADOR REPILADO LABRADA CU	16	17/08/2005
2005-0015	SALA ATRIL	COMPLEJO CULTURAL TEATRO KARL MARX CU	41, 43	19/07/2005
2005-0016	Kafé	COMPLEJO CULTURAL TEATRO KARL MARX CU	43	19/07/2005
2005-0047	EL DIABLO TUN TUN	ORLANDO GUTIÉRREZ GIRALDES CU	41, 43	19/07/2005
2005-0051	ARS LONGA	OFICINA DEL HISTORIADOR DE LA CIUDAD CU	09, 16, 41	19/07/2005
2005-0066	CIMTOPEX	GLAXO GROUP LIMITED GB	05	/ /
2005-0068	PLEXTOPIA	GLAXO GROUP LIMITED GB	05	/ /
2005-0084	HEALTHY HAPPY DOGS FOR LIFE	MARS, INCORPORATED. US	31	17/08/2005
2005-0111	SCOTT	SMITHKLINE BEECHAM CORPORATION US	05	/ /
2005-0112	AVANDAMET	SB PHARMCO PUERTO RICO INC. PR	05	/ /
2005-0113	AVANDARYL	SB PHARMCO PUERTO RICO INC. PR	05	/ /
2005-0116	SEMPREX	THE WELLCOME FOUNDATION LIMITED GB	05	/ /
2005-0147	FUJINON	FUJINON CORPORATION JP	09, 10, 37	23/09/2005
2005-0155	SAJEN-LICOR	EMPRESA DE BEBIDAS Y REFRESCOS GRANMA CU	33	23/09/2005
2005-0166	ROCA REAL	EMPRESA DE MÁRMOLES CUBANOS CU	19, 35, 37, 39, 42	23/09/2005
2005-0211	LAS D' AIDA	LILIA PEÑALVER GÓMEZ / MARISELA RAMÍREZ MEDINA CU	09, 16, 25, 34, 41	19/10/2005
2005-0242	ACUA CUBA	CENTRO DE PREPARACIÓN ACUÍCOLA MAMPOSTON CU	16	19/10/2005
2005-0243	VIDEO ICAIC	AUDIOVISUALES ICAIC PRODUCCIÓN/DISTRIBUCIÓN CU	09	19/10/2005
2005-0254	BOTRAN	INDUSTRIA LICORERA QUEZALTECA, S.A. GT	33	19/10/2005
2005-0255	BOTRAN	INDUSTRIA LICORERA QUEZALTECA, S.A. GT	33	19/10/2005

No. Reg	Denominación	Titular	Clases	Pub. Sol
2005-0256	DECCA	DECCA MUSIC GROUP LIMITED GB	09	19/10/2005
2005-0305	ECO-RESTORÁN	ING. TITO ARMANDO NÚÑEZ GUDÁS CU	09, 41, 43	/ /
2005-0309	GEBSA	EMPRESA GEOMINERA ORIENTE CU	42	/ /
2005-0313	MENIA	EMPRESA GEOMINERA ORIENTE CU	06	18/11/2005
2005-0337	EFFORTIL	BOEHRINGER INGELHEIM PROMECO S.A. DE C.V. MX	05	18/11/2005
2005-0353	NEOLIMPILÉN	CENTRO DE INVESTIGACIÓN Y DESARROLLO DE MEDICAMENTOS CU	05	20/12/2005
2005-0354	ENPA	GRUPO EMPRESARIAL DE PROYECTOS AGROPECUARIOS ENPA CU	35, 37, 41, 42, 43, 44	20/12/2005
2005-0404	NEURONIC	NEURONIC S.A. CU	10	18/04/2006
2005-0405	NEURONICA	NEURONIC S.A. CU	10	18/04/2006
2005-0425	SANTICAN	EMPRESA AVÍCOLA DE SANCTI SPIRITUS CU	29	/ /
2005-0426	EVIL CON CARNE	THE CARTOON NETWORK LP, LLLP. US	35, 38, 41	29/03/2006
2005-0429	ALONDRA	GRUPO EMPRESARIAL EXTRAHOTELERO PALMARES, S.A. CU	43	18/04/2006
2005-0435	HS	TANIA SEGURA CISNEROS CU	34	/ /
2005-0436	FARMLAND	SF. INVESTMENTS, INC., A DELAWARE CORPORATION US	29	/ /
2005-0451	BEDSONLINE	BARCELO DESTINATION SERVICES, S.L. ES	39, 43	/ /
2005-0457	CROCANTY	SOCIÉTÉ DES PRODUITS NESTLÉ S.A. CH	30	18/04/2006
2005-0466	LUNASS	YAMILÉE FUENTES SAN ANDRÉS; LINNET PÉREZ LUJAN CU	18, 20, 24, 25	/ /
2005-0498	CENTRUM	LABORATORIOS LÓPEZ, S.A. DE C.V. SV	35, 39	/ /
2005-0501	DICLOFORT	LABORATORIOS LÓPEZ, S.A. DE C.V. SV	05	/ /
2005-0518	MEDICOS SIN FRONTERAS	BUREAU INTERNATIONAL DE MÉDECINS SANS FRONTIERES CH	36, 44	29/03/2006
2005-0520	SAVOY	SOCIÉTÉ DES PRODUITS NESTLÉ S.A. CH	30	29/03/2006
2005-0521	BUTTERFINGER	SOCIÉTÉ DES PRODUITS NESTLÉ S.A. CH	30	29/03/2006
2005-0522	CRI-CRI	SOCIÉTÉ DES PRODUITS NESTLÉ S.A. CH	30	29/03/2006

<b>No. Reg</b>	<b>Denominación</b>	<b>Titular</b>	<b>Clases</b>	<b>Pub. Sol</b>
2005-0523	RIKITI	SOCIÉTÉ DES PRODUITS NESTLÉ S.A. CH	30	29/03/2006
2005-0526	INTELLIGENCE CULTIVAN- DO CLIENTES	BASF AKTIENGESELLSCHAFT DE	36, 41	29/03/2006
2005-0531	PS2 PLAYSTATION 2	KABUSHIKI KAISHA SONY COMPUTER ENTERTAINMENT JP	09	29/03/2006
2005-0535	NURESCA	PFIZER PRODUCTS INC. US	05	29/03/2006
2005-0536	CANERVIL	NOVARTIS AG. CH	05	29/03/2006
2005-0537	MEKING	NOVARTIS AG. CH	05	29/03/2006
2005-0554	GRAN AZUL	ACUARIO NACIONAL DE CUBA CU	43	29/03/2006
2005-0557	STARICE	BAYER AKTIENGESELLSCHAFT DE	05	29/03/2006
2005-0581	GIGA	PROMOCIONES CARIBE S.A. CU	07, 11, 21	29/03/2006
2005-0582	HABITAT LEGNO	PROMOCIONES CARIBE S.A. CU	19	29/03/2006
2005-0583	SALENTERYL	MERCK KGAA DE	05	29/03/2006
2005-0587	DOOSAN	DOOSAN INFRACORE CO., LTD. KR	07	29/03/2006
2005-0588	DOOSAN	DOOSAN INFRACORE CO., LTD. KR	12	29/03/2006
2005-0596		DIAGEO IRELAND IE	32	29/03/2006
2005-0600	CHOCO HIT	MOLINOS DE EL SALVADOR, S.A. DE C.V. SV	30	18/04/2006
2005-0602	MOLSA	MOLINOS DE EL SALVADOR, S.A. DE C.V. SV	30	18/04/2006
2005-0609	CEAC	CENTRO DE ESTUDIOS AMBIENTA- LES DE CIENFUEGOS CU	42	18/04/2006
2005-0612	SKOL	CARLSBERG BREWERIES A/S DK	32	18/04/2006
2005-0616	HOMECHOICE	BAXTER INTERNATIONAL INC. US	10	18/04/2006
2005-0619	KALSOLAC	P.T. KALBE FARMA TBK ID	05	18/04/2006
2005-0634	PALLM PAC	ROTHMANS OF PALL MALL LIMITED CH	16	18/04/2006
2005-0635	PALLM PAC	ROTHMANS OF PALL MALL LIMITED CH	34	18/04/2006
2005-0636	HUAWEI	HUAWEI TECHNOLOGIES, LTD. CN	09	18/04/2006
2005-0639	POINTER	ARGELIA INTERNACIONAL, S.A. PA	16	18/04/2006
2005-0641	SOPRAVAL	AGROPECUARIA E INVERSIONES LTDA. CL	29	18/04/2006
2005-0647	SOPRAVAL	AGROPECUARIA E INVERSIONES LTDA. CL	29	18/04/2006
2005-0652	OZAMA	GRUPO MALLA, S.A. DO	30	18/04/2006
2005-0653	BLANQUITA	GRUPO MALLA, S.A. DO	30	18/04/2006

<b>No. Reg</b>	<b>Denominación</b>	<b>Titular</b>	<b>Clases</b>	<b>Pub. Sol</b>
2005-0655	TECNOSUMA	CENTRO DE INMUNOENSAYO CU	44	18/04/2006
2005-0658	BEAUTYXPRESS	M.CAMACHO, S.A. ES	03	18/04/2006
2005-0661	ARTE LIDIA 7	MARÍA MERCEDES OVIEDO RAMOS / MILÉN MAYLI MACHADO OVIEDO CU	14, 24, 25	18/04/2006
2005-0697	ADAMED	ADAMED SP. Z O.O. PL	05, 10	18/04/2006
2005-0698	AMLOZEK	ADAMED SP. Z O.O. PL	05	18/04/2006
2005-0699	ZOLAFREN	ADAMED SP. Z O.O. PL	05	18/04/2006
2005-0700	XARTAN	ADAMED SP. Z O.O. PL	05	18/04/2006
2005-0710	TYKINERB	SMITHKLINE BEECHAM (CORK) LIMITED IE	05	18/04/2006
2005-0747	IRONBEER	CORPORACIÓN CIMEX, S.A. CU	32	22/05/2006
2006-0045	LUX GUARANA VITALITY	UNILEVER N.V. NL	03	22/05/2006
2006-0046	LUX IRRESISTIBLE FRESHNESS	UNILEVER N.V. NL	03	22/05/2006
2006-0047	LUX PETAL TOUCH	UNILEVER N.V. NL	03	22/05/2006
2006-0266	LA GIRALDILLA	CORPORACIÓN CUBA RON, S.A. CU	16, 33, 35	18/07/2006
2006-0372	ESPLENDIDOS	EMPRESA CUBANA DE TABACO (CUBATABACO) CU	34	24/08/2006
<b>Nombres</b>				
2005-0013	LAS D' AIDA	LILIA PEÑALVER GÓMEZ / MARISELA RAMÍREZ MEDINA CU		18/11/2005
2005-0021	SANTICAN	EMPRESA AVÍCOLA DE SANCTI SPÍRITUS CU		/ /
2005-0023	ESTEC	EMPRESA DE SERVICIOS TÉCNI- COS Y ESPECIALIZADOS, CIENFUEGOS CU		29/03/2006
2005-0026	NIXES	EMPRESA DE SERVICIOS DE INGE- NIERÍA DE PINAR DEL RÍO CU		18/04/2006
2005-0029	EMPRESA TEXORO	EMPRESA TEXORO CU		18/04/2006
2005-0033	SERVICIOS INTERNACIO- NALES DE SUPERVISIÓN, CUBACONTROL, S.A.	SERVICIOS INTERNACIONALES DE SUPERVISIÓN, CUBACONTROL, S.A. CU		/ /
<b>Rótulos</b>				
2000-0008	RODAR	EMPRESA RODAR MOTOCICLOS "RAMÓN GONZÁLEZ CORO" CU		01/06/2001
2004-0004	ESEEC	EMPRESA TALLERES CIENFUEGOS ESEEC. CU		09/09/2004



# ESTADOS LEGALES

## Marcas y otros signos distintivos

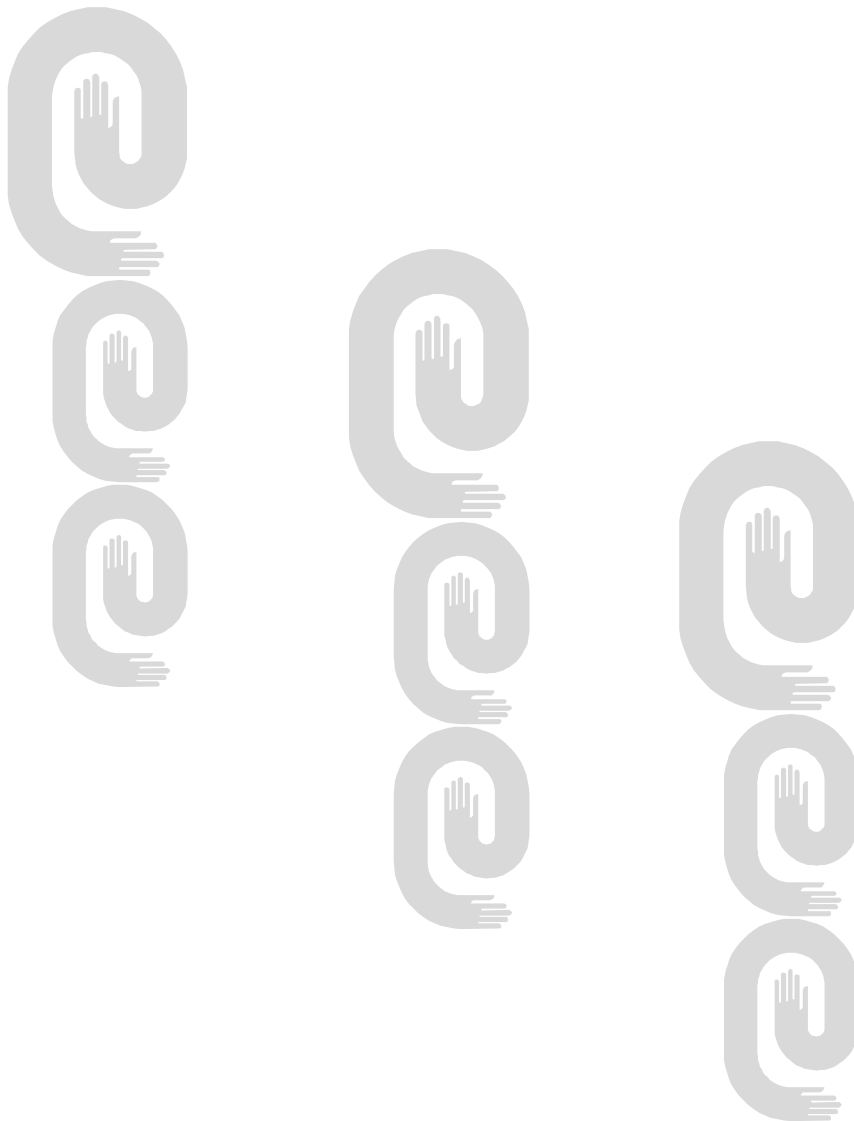

**Cambio de dirección del titular**

<b>Marcas No. Solic</b>	<b>Denominación</b>	<b>Titular</b>	<b>Nueva Dirección</b>
1743/95	BRAVO	BRAVO, PRODUCTOS CÁRNICOS HISPANOS-CUBANOS, S.A.	Calle 6a. Número 6-1 entre 17 y 19ª, Berroa Oeste
1744/95	BRAVO	BRAVO, PRODUCTOS CÁRNICOS HISPANOS-CUBANOS, S.A.	Calle 6a. Número 6-1 entre 17 y 19ª, Berroa Oeste
1745/95	BRAVO	BRAVO, PRODUCTOS CÁRNICOS HISPANOS-CUBANOS, S.A.	Calle 6a. Número 6-1 entre 17 y 19ª, Berroa Oeste
2000-1309	OPEL	OPEL EISENACH GMBH	Adam-Opel-Strasse 100, 99817 Eisenach
2000-1310		OPEL EISENACH GMBH	Adam-Opel-Strasse 100, 99817 Eisenach
2002-1064	TRANSMEC	TLUX ONE S.A.	L-1450, 73 Côte d'Eich
204302		KABUSHIKI KAISHA HITACHI SEISAKUSHO	6-6, Marunouchi, 1- chome, Chiyoda-ku, Tokio
204302		KABUSHIKI KAISHA HITACHI SEISAKUSHO	6-6, Marunouchi, 1- chome, Chiyoda-ku, Tokio
2044/96	LOUIS VUITTON	LOUIS VUITTON MALLETIER	2, rue du Pont-Neuf F-75001 Paris
2045/96	LOUIS VUITTON	LOUIS VUITTON MALLETIER	2, rue du Pont-Neuf F-75001 Paris
2046/96	LOUIS VUITTON	LOUIS VUITTON MALLETIER	2, rue du Pont-Neuf F-75001 Paris
2047/96	LOUIS VUITTON	LOUIS VUITTON MALLETIER	2, rue du Pont-Neuf F-75001 Paris
2048/96	LOUIS VUITTON	LOUIS VUITTON MALLETIER	2, rue du Pont-Neuf F-75001 Paris
2049/96	LV	LOUIS VUITTON MALLETIER	2, rue du Pont-Neuf F-75001 Paris
2050/96	LV	LOUIS VUITTON MALLETIER	2, rue du Pont-Neuf F-75001 Paris
2051/96	LV	LOUIS VUITTON MALLETIER	2, rue du Pont-Neuf F-75001 Paris
2052/96	LV	LOUIS VUITTON MALLETIER	2, rue du Pont-Neuf F-75001 Paris
2053/96		LOUIS VUITTON MALLETIER	2, rue du Pont-Neuf F-75001 Paris
2054/96		LOUIS VUITTON MALLETIER	2, rue du Pont-Neuf F-75001 Paris
2055/96		LOUIS VUITTON MALLETIER	2, rue du Pont-Neuf F-75001 Paris
2056/96		LOUIS VUITTON MALLETIER	2, rue du Pont-Neuf F-75001 Paris
2057/96		LOUIS VUITTON MALLETIER	2, rue du Pont-Neuf F-75001 Paris
210473	ROCHE	HOFFMANN LA ROCHE PRODUCTS LIMITED	Corner House, Church & Parliament Streets Hamilton
210840	R A M O N ALLONES	CORPORACIÓN HABANOS, S.A.	Avenida 3ra. número 2006, entre 20 y 22, Miramar
217909	AIWA	SONY KABUSHIKI KAISHA (ALSO TRADING AS SONY CORPORATION)	6-7-35 Kitashinagawa, Skinagawa-ku Tokyo 141-0001
293/98		OPEL EISENACH GMBH	Adam-Opel-Strasse 100, 99817 Eisenach

No. Solic	Denominación	Titular	Nueva Dirección
447/95	EBECRYL	CYTEC SURFACE SPECIALTIES S.A.	Marie Curieplein 11, 1070 Anderlecht
448/95	CRYLCOAT	CYTEC SURFACE SPECIALTIES S.A.	Marie Curieplein 11, 1070 Anderlecht
449/95	UVEKOL	CYTEC SURFACE SPECIALTIES S.A.	Marie Curieplein 11, 1070 Anderlecht
755/97	ROCALTROL	HOFFMANN LA ROCHE PRODUCTS LIMITED	Corner House, Church & Parliament Streets Hamilton
<b>Nombre</b> N43/95	TRANSCONSUL	CONSULTORÍA JURÍDICA TRANSCONSUL	Santa Catalina 815 entre Vento y San Juan Bosco

**Cambio de nombre del titular**

No. Solic Emblema	Clases	Denominación	Titular	Fecha	Nuevo Nombre
2004-0053		FOR DES	U.P. CAPACITACIÓN E INFORMACIÓN TÉCNICA	2006.12.14	CENTRO COORDINADOR PARA LA FORMACIÓN Y DESARROLLO DEL CAPITAL HUMANO (FORDES)
<b>Marcas</b> 1640/96	09	LACETEL	INSTITUTO DE INVESTIGACIÓN Y DESARROLLO DE COMUNICACIONES	2006.12.18	INSTITUTO DE INVESTIGACIÓN Y DESARROLLO DE TELECOMUNICACIONES
2000-1309	12, 37	OPEL	ADAM OPEL AG.	2006.12.18	OPEL EISENACH GMBH
2000-1310	37		ADAM OPEL AG.	2006.12.18	OPEL EISENACH GMBH
2035/98	32	SERENGETI	SOUTH AFRICAN BREWERIES INTERNATIONAL (FINANCE) B.V. COMER. COMO SABMARK INTERNATIONAL	2006.12.08	S A B M I L L E R INTERNATIONAL B.V.
293/98	12		ADAM OPEL AG.	2006.12.18	OPEL EISENACH GMBH
382/97	36	PREVISION BBV	BANCO BILBAO VIZCAYA, S.A.	2006.12.13	BANCO BILBAO VIZCAYA ARGENTARIA, S.A.
447/95	01	EBECRYL	SURFACE SPECIALTIES, S.A	2006.12.18	CYTEC SURFACE SPECIALTIES S.A.
448/95	01	CRYLCOAT	SURFACE SPECIALTIES, S.A	2006.12.18	CYTEC SURFACE SPECIALTIES S.A.
449/95	01	UVEKOL	SURFACE SPECIALTIES, S.A	2006.12.18	CYTEC SURFACE SPECIALTIES S.A.

<b>Fusiones</b>	<b>No. Solic</b>	<b>Clases</b>	<b>Denominación</b>	<b>Titular</b>	<b>Fecha</b>	<b>Titulares_que_se_fusionan</b>
	<b>Lemas</b>					
	2004-0024		REFRESCA HASTA TU IMAGINACIÓN	COMPANHIA DE BEBIDAS DAS AMERICAS-AMBEV	2006.12.11	C O M P A N H I A BRASILEIRA DE BEBIDAS y COMPANHIA DE BEBIDAS DAS AMERICAS-AMBEV
	2004-0025		TE VA A REFRESCAR	COMPANHIA DE BEBIDAS DAS AMERICAS-AMBEV	2006.12.11	C O M P A N H I A BRASILEIRA DE BEBIDAS y COMPANHIA DE BEBIDAS DAS AMERICAS-AMBEV
	<b>Marcas</b>					
	1054/95	17	DESTER	DE STER ACS HOLDING B.V.	2006.12.06	DE STER B.V y DE STER ACS HOLDING B.V.
	185971	16	P PILOT	KABUSHIKI KAISHA PILOT, COMERCIALIZANDO TAMBIEN COMO PILOT CORPORATION	2006.12.05	KABUSHIKI KAISHA PILOT, COMERCIALIZANDO TAMBIEN COMO PILOT CORPORATION y KABUSHIKI KAISHA PILOT, COMERCIALIZANDO TAMBIEN COMO PILOT CORPORATION
	2002-0576	32	ANTARCTICA GUARANÁ	COMPANHIA DE BEBIDAS DAS AMERICAS-AMBEV	2006.12.11	C O M P A N H I A BRASILEIRA DE BEBIDAS y COMPANHIA DE BEBIDAS DAS AMERICAS-AMBEV
	2002-0577	32	GUARANÁ ANTARCTICA	COMPANHIA DE BEBIDAS DAS AMERICAS-AMBEV	2006.12.11	C O M P A N H I A BRASILEIRA DE BEBIDAS y COMPANHIA DE BEBIDAS DAS AMERICAS - AMBEV
	2004-0434	32	BRAHVA	COMPANHIA DE BEBIDAS DAS AMERICAS-AMBEV	2006.12.11	C O M P A N H I A BRASILEIRA DE BEBIDAS y COMPANHIA DE BEBIDAS DAS AMERICAS - AMBEV
	2004-0442	32		COMPANHIA DE BEBIDAS DAS AMERICAS-AMBEV	2006.12.11	C O M P A N H I A BRASILEIRA DE BEBIDAS y COMPANHIA DE BEBIDAS DAS AMERICAS-AMBEV
	212194	12	HANSONMAG HENSCHEL	DAIMLERCHRYSLER AG	2006.12.11	DAIMLER - BENZ AKTIENGESELLSCHAFT y DAIMLERCHRYSLER AG
	212194	12	HANSONMAG HENSCHEL	DAIMLERCHRYSLER AG	2006.12.11	MERCEDEZ - BENZ AKTIENGESELLSCHAFT y DAIMLER - BENZ AKTIENGESELLSCHAFT TENNECO INC,
	250/86	07	TENNECO	TENNECO AUTOMOTIVE OPERATING COMPANY INC	2006.12.11	TENNECO HOLDINGS, INC y TENNECO MERGER COMPANY

<b>No. Solic</b>	<b>Clases</b>	<b>Denominac</b>	<b>Titular</b>	<b>Fecha</b>	<b>Titulares_que_se_fusionan</b>
251/86	12	TENNECO	TENNECO AUTOMOTIVE OPERATING COMPANY INC	2006.12.08	TENNECO INC, TENNECO HOLDINGS, INC y TENNECO MERGER COMPANY
283/93	32	BRAHMA	COMPANHIA DE BEBIDAS DAS AMERICAS-AMBEV	2006.12.11	COMPANHIA CERVEJARIA BRAHMA y COMPANHIA ANTARCTICA PAULISTA INDUSTRIA BRASILEIRA DE BEBIDAS E CONEXOS
414/99	32	YOO - HOO	MOTT´S LLP	2006.12.11	YOO-HOO CHOCOLATE BEVERAGE CORP. y YOO-HOO INDUSTRIES, INC
414/99	32	YOO - HOO	MOTT´S LLP	2006.12.11	YOO-HOO INDUSTRIES , INC y MOTT´S INC
549/95	32	ANTARCTICA	COMPANHIA DE BEBIDAS DAS AMERICAS-AMBEV	2006.12.11	COMPANHIA BRASILEIRA DE BEBIDAS y COMPANHIA DE BEBIDAS DAS AMÉRICAS - AMBEV
99064	09	RAY-BAN	LUXOTTICA S.R.L.	2006.12.11	KILLER LOOP EYEWEAR S.P.A y LUXOTTICA S.R.L.

<b>Renovaciones</b>					
<b>No. Solic</b>	<b>F. Vig</b>	<b>Clases</b>	<b>Denominación</b>	<b>Titular</b>	
1042/94	2004.10.06	32	KAISER	CERVEJARIAS KAISER BRASIL, S.A.	
1082/95	2015.06.28	09	MAGCIME	CENTRO DE INVESTIGACIONES METALURGICAS (CIME)	
1088/96	2016.06.21	29	TYSON	TYSON FOODS, INC.	
1158/95	2015.07.17	05	TOMUDEX	ASTRAZENECA UK LIMITED	
1161/95	2015.07.19	29	LA FAZENDA	EMPRESA PECUARIA GENETICA LOS NARANJOS	
1191/95	2015.07.24	32	DG	DESNOES & GEDDES LIMITED	
1311/95	2015.08.18	42	SERVITALLY	EMPRESA SERVICIOS DE TARJAS E INSPECCIÓN DE AVERÍAS	
1383/95	2015.08.29	05	EUCERIN	BEIERSDORF AG.	
1392/95	2015.08.29	03	BEIERSDORF	BEIERSDORF AG.	
169/85	2015.05.04	07		INVENTIO AG	
1877/95	2015.11.17	42	DISA	SOCIEDAD MERCANTIL CUBANA DISEÑO INDUSTRIAL S.A.	
1879/95	2015.11.17	35	DISA	SOCIEDAD MERCANTIL CUBANA DISEÑO INDUSTRIAL S.A.	
1880/95	2015.11.17	16	DISA	SOCIEDAD MERCANTIL CUBANA DISEÑO INDUSTRIAL S.A.	
210281	2016.07.08	05	ATROMID	ASTRAZENECA UK LIMITED	
2104/95	2015.12.05	25	KOLOSH	LESOR ARTEFATOS DE COURO LTDA	
211528	2008.09.19	05	INDERAL	ASTRAZENECA UK LIMITED	
217281	2015.12.08	30	GUARINA	EMPRESA DE PRODUCTOS LÁCTEOS METROPOLITANA	
217325	2016.06.09	05	AVLAZIC	ASTRAZENECA UK LIMITED	
217888	2016.07.07	28	LEGO	LEGO JURIS A/S	
218594	2013.08.29	14	SEIKO	KABUSHIKI KAISHA HATTORI SEIKO (COMERCIANDO COMO HATTORI SEIKO CO. LTD.)	
221427	2014.04.13	05	DIPRIVAN	ASTRAZENECA UK LIMITED	
250/86	2016.06.25	07	TENNECO	TENNECO AUTOMOTIVE OPERATING COMPANY INC	
251/86	2016.06.25	12	TENNECO	TENNECO AUTOMOTIVE OPERATING COMPANY INC	
26/96	2016.01.04	34	ARTURO FUENTE	FUENTE MARKETING LTD. (A CORPORACIÓN OF BRITISH VIRGIN ISLANDS)	
267/96	2016.01.31	33	DOMANI	EMPRESA DE BEBIDAS Y REFRESCOS CIUDAD DE LA HABANA	

<b>No. Solic</b>	<b>F. Vig</b>	<b>Clases</b>	<b>Denominación</b>	<b>Titular</b>
268/96	2016.01.31	32	FRES	EMPRESA DE BEBIDAS Y REFRES- COS CIUDAD DE LA HABANA
269/96	2016.01.31	33	LEGENDARIO	EMPRESA DE BEBIDAS Y REFRES- COS CIUDAD DE LA HABANA
277/96	2016.02.01	28	BAUER	NIKE INTERNATIONAL LIMITED
340/85	2015.09.17	33	LAS CASES	SOCIETE CIVILE DU CHATEAU LEOVILLE LAS CASES
471/85	2015.12.26	05	CASODEX	ASTRAZENECA UK LIMITED
716/96	2016.04.23	34	JOSE L. PIEDRA	CORPORACIÓN HABANOS, S.A.
928/95	2015.06.05	05	LA PRAIRIE	LABORATOIRES LA PRAIRIE S.A.
991/95	2015.06.15	03	SOLO PARA TI	M.CAMACHO, S.A.

<b>Trasposos No. Solic Marcas</b>	<b>Clases</b>	<b>Denominación</b>	<b>Titular</b>	<b>Fecha</b>	<b>A favor de</b>
1042/94	32	KAISER	MOLSON INC.	2006.12.06	CERVEJARIAS KAISER BRASIL, S.A.
115/88	33	LARIOS	LARIOS PERNOD RICARD, S.A.	2006.12.11	JIM BEAM ESPANA, S.L.
1476/95	30	CALAF SA IC	CALAF SA IC	2006.12.11	CALAF S.A
180/92	01, 17	BUNA	B A Y E R AKTIENGESELLSCHAFT	2006.12.11	L A N X E S S D E U T S C H L A N D G M B H
1926/97	34	FUENTE FUENTE OPUS X	FUENTE CIGAR LTD.	2006.12.06	FUENTE MARKETING LTD. (A CORPORACIÓN OF BRITISH VIRGIN ISLANDS)
2001-0437	29	FARMLAND	FARMLAND INDUSTRIES, INC.	2006.12.14	SF. INVESTMENTS, INC., A DELAWARE CORPORATION
2003-0538	32, 33	STOLICHNAYA	SPIRITS PRODUCT I N T E R N A T I O N A L INTELLECTUAL B.V	2006.12.11	S P I R I T S INTERNATIONAL N.V.
2003-0799	09	UVEX	BACOU-DALLOZ USA SAFETY, INC	2006.12.11	BACOU-DALLOZ EYE & FACE PROTECTION INC
2004-0380	33	LARIOS	LARIOS PERNOD RICARD, S.A.	2006.12.06	JIM BEAM ESPANA, S.L.
214458	03	CHROMOSAL	BAYER AG.	2006.12.06	L A N X E S S D E U T S C H L A N D G M B H
217888	28	LEGO	KIRKBI A/S	2006.12.06	LEGO JURIS A/S
2311/95	16	AMERICAN LIFE I N S U R A N C E COMPANY	A M E R I C A N INTERNATIONAL GROUP INC, UNA CORPORACION DEL ESTADO DE DELAWARE	2006.12.14	AMERICAN LIFE I N S U R A N C E COMPANY
2312/95	36	AMERICAN LIFE I N S U R A N C E COMPANY	A M E R I C A N INTERNATIONAL GROUP INC, UNA CORPORACION DEL ESTADO DE DELAWARE	2006.12.11	AMERICAN LIFE I N S U R A N C E COMPANY
2315/95	16	ALICO	A M E R I C A N INTERNATIONAL GROUP INC, UNA CORPORACION DEL ESTADO DE DELAWARE	2006.12.14	AMERICAN LIFE I N S U R A N C E COMPANY
2316/95	36	ALICO	A M E R I C A N INTERNATIONAL GROUP INC, UNA CORPORACION DEL ESTADO DE DELAWARE	2006.12.14	AMERICAN LIFE I N S U R A N C E COMPANY

No. Solic	Clases	Denominación	Titular	Fecha	A favor de
2317/95	16	ALICO	AMERICAN INTERNATIONAL GROUP INC, UNA CORPORACION DEL ESTADO DE DELAWARE	2006.12.14	AMERICAN LIFE INSURANCE COMPANY
2318/95	36	ALICO	AMERICAN LIFE INSURANCE COMPANY	2006.12.14	AMERICAN LIFE INSURANCE COMPANY
2320/95	36	ALICO	AMERICAN INTERNATIONAL GROUP INC, UNA CORPORACION DEL ESTADO DE DELAWARE	2006.12.14	AMERICAN LIFE INSURANCE COMPANY
250/86	07	TENNECO	TENNECO INC	2006.12.11	TENNECO AUTOMOTIVE OPERATING COMPANY INC
250/86	07	TENNECO	TENNECO INC	2006.12.11	TENNECO AUTOMOTIVE OPERATING COMPANY INC
251/86	12	TENNECO	TENNECO AUTOMOTIVE OPERATING COMPANY INC	2006.12.08	TENNECO AUTOMOTIVE OPERATING COMPANY INC
251/86	12	TENNECO	TENNECO INC	2006.12.08	TENNECO AUTOMOTIVE OPERATING COMPANY INC
26/96	34	ARTURO FUENTE	FUENTE CIGAR LTD	2006.12.06	FUENTE MARKETING LTD. (A CORPORACIÓN OF BRITISH VIRGIN ISLANDS)
332/99	30	KAY' S	CARIBE BAKERS, INC.	2006.12.06	HOLSUM DE PUERTO RICO, INC.
334/99	30	ZAFARI	CARIBE BAKERS, INC.	2006.12.06	HOLSUM DE PUERTO RICO, INC.
483/94	30	CHOCOLINO	DANONE ARGENTINA S.A	2006.12.11	CAFÉS LA VIRGINIA S.A.
554/96	09	INGLES SIN BARRERA	JOSE NAZAR	2006.12.11	LEXICON MARKETING OPERATING LUXEMBOURG S.A.R.L.
554/96	09	INGLES SIN BARRERA	LEXICON MARKETING OPERATING LTD A	2006.12.11	LEXICON MARKETING OPERATING LUXEMBOURG S.A.R.L.
860/97	30	BANG BANG	GESFORD AG.	2006.12.11	GROWSEED AG
896/97	07	CORONA	KRAFT FOODS HOLDINGS, INC.	2006.12.08	LANDERS Y CIA. S.A. (UNA SOCIEDAD ORGANIZADA Y EXISTENTE CONFORME CON LAS LEYES DE LA REPÚBLICA DE COLOMBIA)
897/97	21	CORONA	KRAFT FOODS HOLDINGS, INC.	2006.12.11	LANDERS Y CIA, S.A., (UNA SOCIEDAD ORGANIZADA Y EXISTENTE CONFORME CON LAS LEYES DE LA REPÚBLICA DE COLOMBIA)

<b>No. Solic</b>	<b>Clases</b>	<b>Denominación</b>	<b>Titular</b>	<b>Fecha</b>	<b>A favor de</b>
92874	01	"MARSCHALL"	B A Y E R CORPORATION	2006.12.08	DANISCO A/S
92874	01	"MARSCHALL"	RHODIA INC.	2006.12.08	DANISCO A/S
92874A	29	"MARSCHALL"	B A Y E R CORPORATION	2006.12.11	DANISCO A/S
92874A	29	"MARSCHALL"	RHODIA INC.	2006.12.11	DANISCO A/S
92874B	02	"MARSCHALL"	B A Y E R CORPORATION	2006.12.11	DANISCO A/S
92874B	02	"MARSCHALL"	RHODIA INC.	2006.12.11	DANISCO A/S
99064	09	RAY-BAN	LUXOTTICA LEASING S.P.A	2006.12.11	LUXOTTICA S.R.L.



# ARREGLO DE MADRID

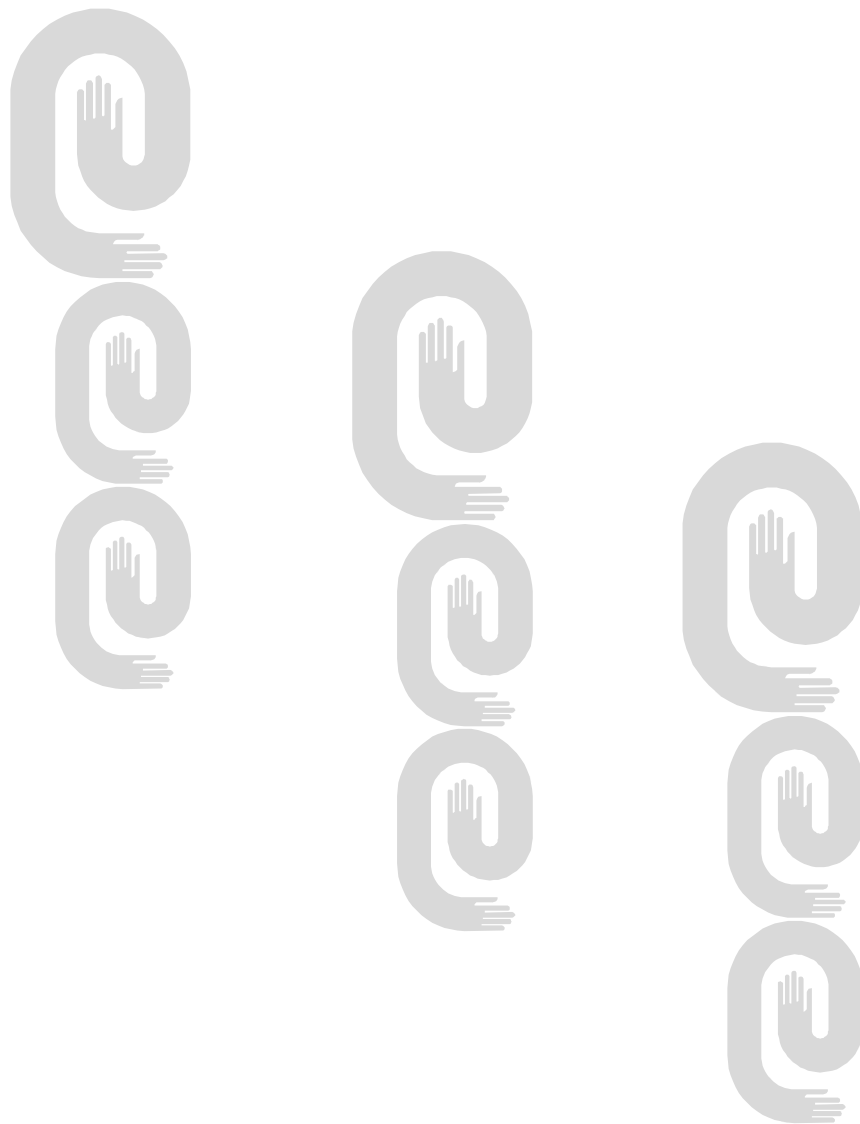

**Arreglo de Madrid y su Protocolo**

<b>Solicitud</b>	<b>Denominación</b>	<b>Gaceta</b>
194468	ROL-EX-CENTRIC	[GAC 2006/40]
217843	CRESTA	[GAC 2006/40]
289515	HOSTALUX	[GAC 2006/40]
312961	VIAPOL	[GAC 2006/39]
316453	PERPETUA	[GAC 2006/40]
317633	SPACE-DWELLER	[GAC 2006/40]
436788	SACOX	[GAC 2006/39]
496105	ROGER GOULART	[GAC 2006/40]
505934	DIGIVIST	[GAC 2006/41]
528838	Baruffa	[GAC 2006/38]
544669	LB LEFRANC & BOURGEOIS	[GAC 2006/41]
580913	LECITRAILER	[GAC 2006/41]
625431	POTEMA	[GAC 2006/39]
635851	SPEEDSTER	[GAC 2006/40]
644672	PASTA E BASTA	[GAC 2006/40]
663361	COMTAN	[GAC 2006/38]
664282	EGLO	[GAC 2006/41]
690222	REGATA	[GAC 2006/41]
732975	GELOFUSINE	[GAC 2006/38]
745148	TEMSA	[GAC 2006/41]
758984	ZERO NERO	[GAC 2006/40]
785860	H C H	[GAC 2006/40]
789819		[GAC 2006/40]
791042	VIE	[GAC 2006/39]
791421	Vie	[GAC 2006/38]
797221	CABBEEN	[GAC 2006/40]
801291	JSET	[GAC 2006/40]
805306	SENSI GIORGIO ARMANI	[GAC 2006/41]
813037	ROTHENBERGER	[GAC 2006/39]
833170	NIVEA SUN	[GAC 2006/39]
835075	coship	[GAC 2006/38]
839508	SEBIVO	[GAC 2006/39]
847547	SOVIVA	[GAC 2006/39]

<b>Solicitud</b>	<b>Denominación</b>	<b>Gaceta</b>
860246	ENLIVA	[GAC 2006/39]
871016	CONT+ A PARIS	[GAC 2006/41]
880143	GOAL	[GAC 2006/41]
881443	LECTRANAL	[GAC 2006/38]
881444	LECTALIN	[GAC 2006/38]
882529	MOLINARI SAMBUCA CAFFE	[GAC 2006/38]
895001	EBAT	[GAC 2006/38]
895043	PURE LIFE	[GAC 2006/38]
895068	ADVENTURESHIP	[GAC 2006/38]
895099	MINDRAY	[GAC 2006/38]
895167	JEUNESSE	[GAC 2006/38]
895177	KJF	[GAC 2006/38]
895276	HRG	[GAC 2006/38]
895328	AICON YACHTS	[GAC 2006/38]
895341	COLUNEX	[GAC 2006/38]
895352	IDROLS	[GAC 2006/38]
895391	TEAM	[GAC 2006/38]
895408	FAHRENHEIT ALTER EGO	[GAC 2006/38]
895418	INTELLIQLICK	[GAC 2006/38]
895431	TRIPLION	[GAC 2006/38]
895453	SEWAME	[GAC 2006/38]
895480	COLORSit	[GAC 2006/38]
895486	Lutian	[GAC 2006/38]
895505	FIBRUFAN	[GAC 2006/38]
895533	COTO DE HAYAS	[GAC 2006/38]
895558	UN JARDIN EN MEDITERRANEE	[GAC 2006/38]
895586	EXODUS	[GAC 2006/38]
895600	ATLANTE	[GAC 2006/38]
895616	SHANTUI	[GAC 2006/38]
895646	SEAT ALTEA XL4	[GAC 2006/38]
895651	SEAT ALTEA XL	[GAC 2006/38]
895739	KINEGRAM zero.zero	[GAC 2006/38]
895802	M	[GAC 2006/38]

<b>Solicitud</b>	<b>Denominación</b>	<b>Gaceta</b>
895858	VICTORINOX	[GAC 2006/38]
895861	ROSSO BLUE	[GAC 2006/38]
895875	MEIDUO	[GAC 2006/38]
895911	ROLEX IT' S TIME TO SHARE	[GAC 2006/38]
895947	MINDRAY	[GAC 2006/38]
896012	FERRERO BLACK	[GAC 2006/39]
896027	MTS MORE THAN SAFETY	[GAC 2006/39]
896041	GABETTI PROPERTY SOLUTIONS AGENCY	[GAC 2006/39]
896042	GABETTI PROPERTY SOLUTIONS FRANCHISING AGENCY	[GAC 2006/39]
896043	GABETTI PROPERTY SOLUTIONS	[GAC 2006/39]
896044	G GABETTI GROUP	[GAC 2006/39]
896098	MAGNOLIA	[GAC 2006/39]
896120	TOO	[GAC 2006/39]
896123	XENYX	[GAC 2006/39]
896134	ACCU-CHEK SMART PIX	[GAC 2006/39]
896141	O2	[GAC 2006/39]
896282	ROCK ME	[GAC 2006/39]
896302	LaurPI	[GAC 2006/39]
896328	AICON	[GAC 2006/39]
896335		[GAC 2006/39]
896475	XENYX	[GAC 2006/39]
896477	ATLANTIS	[GAC 2006/39]
896509	SANTANA AN-BAL	[GAC 2006/39]
896733	nightTSun	[GAC 2006/39]
896788	Enterosgel	[GAC 2006/39]
896818	LIVZON	[GAC 2006/39]
896837	EUROFINE	[GAC 2006/39]
896848	M+LIA	[GAC 2006/39]
896849	COTAB	[GAC 2006/39]
896850	SAIGON	[GAC 2006/39]
896880	GUO XING	[GAC 2006/39]
896889	ATEAM GENERATION	[GAC 2006/39]
896891		[GAC 2006/39]

<b>Solicitud</b>	<b>Denominación</b>	<b>Gaceta</b>
896896	POLIXEA	[GAC 2006/39]
896945	MONTIS PASCUORUM MONTE DEI PASCHI DI SIENA BANCA DAL 1472	[GAC 2006/40]
896951	MAGIC ROMANCE	[GAC 2006/40]
896954	POWERPLUS HIGH QUALITY TOOLS	[GAC 2006/40]
896983	GOLDEN QUICKS	[GAC 2006/40]
897011	IP	[GAC 2006/40]
897045	GIORGIA & JOHNS	[GAC 2006/40]
897076	YIBEN	[GAC 2006/40]
897109		[GAC 2006/40]
897130	BIA HA NOI HABECO	[GAC 2006/40]
897138	PRYZELOR	[GAC 2006/40]
897168	S5	[GAC 2006/40]
897169	DADONGFANG	[GAC 2006/40]
897175	MY BASICS WOMEN'S SECRET	[GAC 2006/40]
897182	AVIRA ANTIVIR	[GAC 2006/40]
897206	OMEGA PLANET OCEAN	[GAC 2006/40]
897207	OMEGA AQUA TERRA	[GAC 2006/40]
897332	ARVALIBRAN	[GAC 2006/40]
897403	PHYSIOLOGICAL FOOTWEAR	[GAC 2006/40]
897412	RICHPEACE	[GAC 2006/40]
897459	NANO SPIDER	[GAC 2006/40]
897520	NATURALCALM	[GAC 2006/40]
897543	MHS	[GAC 2006/40]
897544	MHS	[GAC 2006/40]
897657	HEXAXIM	[GAC 2006/40]
897660	IKEPTOA	[GAC 2006/40]
897685	VERISMO	[GAC 2006/40]
897705	METODO DI RIALBILITAZIONE GLOBALE A MEZZO DEL CAVALLO-MRGC	[GAC 2006/40]
897722	GYNOTRAN	[GAC 2006/40]
897813	AGRANA	[GAC 2006/40]
897814	AGRANA JUICE	[GAC 2006/40]
897825	A15 BIOSYSTEMS	[GAC 2006/40]

<b>Solicitud</b>	<b>Denominación</b>	<b>Gaceta</b>
897851	BRASILBERG	[GAC 2006/40]
897907	UNIFORMITY IN SEED TESTING INTERNATIONAL-SEED TESTING- ASSOCIATI	[GAC 2006/40]
897926	DREAMLAND	[GAC 2006/40]
897937	GEELY	[GAC 2006/40]
897958	OMEGA DE VILLE HOUR VISION	[GAC 2006/40]
897965	NATELE EASYGELS	[GAC 2006/40]
897968	EUROHEAT	[GAC 2006/40]
897980	LUCKY BOY	[GAC 2006/40]
898036	M	[GAC 2006/40]
898085	SF	[GAC 2006/40]
898130	ACCIONA	[GAC 2006/41]
898165		[GAC 2006/41]
898241	MASTERS IN FASTENERS	[GAC 2006/41]
898272	KINDER BREAK FAST	[GAC 2006/41]
898273	NOBELGUIDE	[GAC 2006/41]
898303	OCEAN SUN	[GAC 2006/41]
898305	VALENTA	[GAC 2006/41]
898344	EUTRALI	[GAC 2006/41]
898345	PERXOAG	[GAC 2006/41]
898409	INTER+S	[GAC 2006/41]
898426	TELARGO	[GAC 2006/41]
898449	DERTOUR	[GAC 2006/41]
898462	1ST LEVEL	[GAC 2006/41]
898497	MAKARI	[GAC 2006/41]
898516	KAIYOU	[GAC 2006/41]
898520	HONG YE	[GAC 2006/41]
898618	NEGRONI AMERICAN BAR	[GAC 2006/41]
898652	PALEXIA	[GAC 2006/41]
898696	GIVES YOU WINGS	[GAC 2006/41]
898779		[GAC 2006/41]
898804	HALLSMART	[GAC 2006/41]
898854	TANAGRA	[GAC 2006/41]
898994	FREESITE	[GAC 2006/41]

**Solicitud**

**Denominación**

**Gaceta**

899105		[GAC 2006/41]
899146		[GAC 2006/41]
899152	BLAU HOTELS & RESORTS	[GAC 2006/41]
P895022	Tea fortÚ	[GAC 2006/38]
P895305	ANTHONY ROBBINS	[GAC 2006/38]
P895555	Flavours by CAO	[GAC 2006/38]
P895556	CAO	[GAC 2006/38]
P895881	LOVE MACHINES	[GAC 2006/38]
P895892	ALMUS	[GAC 2006/38]
P895999	CHINO	[GAC 2006/39]
P896160	PECOD	[GAC 2006/39]
P896290	SEAFOLLY	[GAC 2006/39]
P896409	ISENTRESS	[GAC 2006/39]
P896410	INROCADE	[GAC 2006/39]
P896455	PROXES	[GAC 2006/39]
P896559	AMOR AMOR sunshine	[GAC 2006/39]
P896758	erket <sup>3</sup> rk	[GAC 2006/39]
P896978		[GAC 2006/40]
P897424	NOMARKS	[GAC 2006/40]
P897607	WELCH'S SINCE 1869	[GAC 2006/40]
P897613	DERMISA	[GAC 2006/40]
P897892	WIKICITIES	[GAC 2006/40]
P897916	WINNING WAYS	[GAC 2006/40]
P897927	TherapiCell	[GAC 2006/40]
P898053	MHISKY	[GAC 2006/40]
P898063	AppliCell	[GAC 2006/40]
P898064	CultiCell	[GAC 2006/40]
P898070	NUTYMAX	[GAC 2006/40]
P898210	BOGAZICI	[GAC 2006/41]
P898435	HORIBA	[GAC 2006/41]
P898537	FOXTROT	[GAC 2006/41]
P898675	NICOLAS ANELKA	[GAC 2006/41]
P898731	CARDIOLINK	[GAC 2006/41]

<b>Solicitud</b>	<b>Denominación</b>	<b>Gaceta</b>
P898887	EXCALIBUR	[GAC 2006/41]
P898956	KICC	[GAC 2006/41]
P898958	KICC	[GAC 2006/41]



# JURÍDICO



**Recurso de Alzada. Interpuestos.  
Marcas**

<b>No. Solic</b>	<b>Fecha</b>	<b>Clases</b>	<b>Denominación</b>	<b>Solicitante</b>
2003-0534	2007.02.08	32, 33	MOSKOVSKAYA	SPIRITS INTERNATIONAL N.V.
2003-0535	2007.02.09	32, 33	STOLICHNAYA	SPIRITS INTERNATIONAL N.V.
2004-0635	2007.02.07	03		ANTONIO PUIG S.A.
2004-0647	2007.02.07	32, 33	mike´s hard lemonade	MARK ANTHONY INTERNATIONAL SRL
2005-0080	2007.02.05	16	BOREAL	CELULOSA ARGENTINA S.A.
2005-0402	2007.02.08	09	Tera	THE SIEMON COMPANY
2005-0458	2007.02.09	30	SUPREME	SOCIÉTÉ DES PRODUITS NESTLÉ S.A.
2005-0601	2007.02.22	30	AVENA HIT	MOLINOS DE EL SALVADOR, S.A. DE C.V.
2005-0610	2007.02.23	35	MAC	MAC S.A.
2005-0611	2007.02.23	35	MAC	MAC S.A.
2005-0642	2007.02.26	29	SUPER SALMON	AGROPECUARIA E INVERSIONES LTDA.
2005-0643	2007.02.26	29	SUPER POLLO	AGROPECUARIA E INVERSIONES LTDA.
2005-0645	2007.02.26	29	SUPER CERDO	AGROPECUARIA E INVERSIONES LTDA.
2005-0654	2007.02.22	01, 16, 42	CATALYST	CATALYST PAPER CORPORATION
2243/98	2007.02.22	05	ZYBAN	GLAXO GROUP LIMITED

**Recurso de Alzada. Concesiones.  
Marcas**

<b>No. Solic</b>	<b>F. Emisión</b>	<b>Clases</b>	<b>Denominación</b>	<b>Titular</b>
2005-0147	2007.02.05	09, 10, 37	FUJINON	FUJINON CORPORATION
2005-0190	2007.02.06	05	PREVENOX	LABORATORIOS DALMER S.A.

**Marcas**

<b>No. Solic</b>	<b>Fecha</b>	<b>Clases</b>	<b>Denominación</b>	<b>Titular</b>
1002/99	2007.02.13	41	DOS GARDENIAS	C.R.C. PALMARES, S.A.
1318/99	2007.02.07	06	3M	3M COMPANY A DELAWARE CORPORATION
1319/99	2007.02.06	07	3M	3M COMPANY A DELAWARE CORPORATION
1320/99	2007.02.06	08	3M	3M COMPANY A DELAWARE CORPORATION
1738/99	2007.01.30	19	3M	3M COMPANY A DELAWARE CORPORATION
2001-0066	2007.02.23	32	BUDWEISER	A N H E U S E R - B U S C H , INCORPORATED
2002-0551	2007.02.08	31	WASHINGTON	THE WASHINGTON STATE APPLE ADVERTISING COMMISSION (CO- MERCIANDO COMO WASHINGTON APPLE COMMISSION)

**Tribunales sin lugar.**

**Marcas**

<b>No. Solic</b>	<b>F. Solic</b>	<b>Titular</b>	<b>Denominación</b>	<b>Clases</b>	<b>F. Notif</b>
2003-0623	2003.09.15	CADBURY ADAMS USA LLC	CHICLETS	30	2007.02.08
2004-0413	2004.06.17	PETRÓLEO BRASILEIRO S.A. (PETROBRAS)	LUBRAX	04	2007.02.27
2004-0432	2004.06.25	ASA INDUSTRIA E CO- MERCIO LTDA.	ESPUMANTE ASA	03	2007.02.08
2005-0077	2005.02.14	BRITISH AMERICAN TOBACCO (BRANDS) INC.	LUCKY STRIKE ORIGINAL SILVER	34	2007.02.08



# INVENCIONES

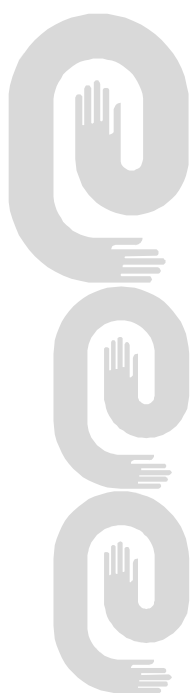



## Códigos numéricos para la identificación de datos. Según norma OMPI ST-9.

- (11)** Número de documento.
- (12)** Tipo de documento.
- (13)** Código de tipo de documento.
- (21)** Número asignado a la solicitud.
- (22)** Fecha de presentación.
- (28)** Número de depósito
- (30)** Datos de prioridad.
- (43)** Datos relativos a la publicación.
- (45)** Fecha de publicación.
- (51)** Clasificación Internacional de Patentes.
- (54)** Título.
- (56)** Dibujo
- (57)** Resumen.
- (71)** Nombre del o los solicitantes.
- (72)** Nombre del inventor o inventores.
- (73)** Nombre del titular.
- (74)** Agente oficial o mandatario.
- (85)** Fecha de entrada en fase nacional
- (86)** Datos relativos a la presentación de la solicitud regional o PCT.
- (87)** Datos relativos a la publicación internacional del PCT

**Certificado de Patente de Invención**

- (11)- 23200  
(12)- Certificado de Patente de Invención  
(13)- A3  
(21)- 2001-0293  
(22)- 2000.09.14  
(30)- 1999.09.28 GB 9922963.5  
(85)- 2001.12.10  
(86)- 2000.09.14 PCT/IB00/01305  
(87)- 2001.04.05 WO 0123377  
(51)- C 07D 403/06, 403/06, A 61K 31/404, A 61P 25/06  
(54)- SAL POLIMÓRFICA

(57)- El presente invento trata de una forma polimórfica cristalina de un compuesto de fórmula (I) caracterizada por un diagrama de difracción de rayos X en polvo, obtenido al utilizar la radiación K-alfa 1 del cobre ( $\lambda = 0,15046$  nm), que presenta picos principales a 9, 28, 10, 38, 11, 37, 12, 40, 16, 84, 17, 46, 17, 53, 17, 78, 17, 98, 19, 48, 20, 70, 21, 29, 21, 45, 22, 21, 22, 64, 23, 08, 25, 20 y 25, 79.

El invento se refiere también a procedimientos para la preparación de dicha forma, a composiciones farmacéuticas que contienen la misma y a su uso en medicina, particularmente en el tratamiento de estados para los que se prescribe un agonista de receptores 5-HT<sub>1</sub>, tales como, por ejemplo, la migraña.

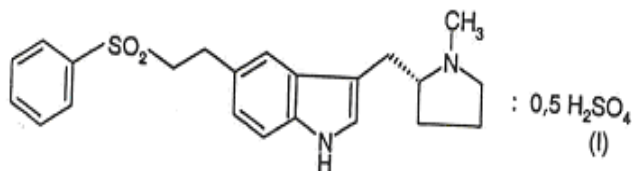

- (71) (73)- PFIZER INC., con domicilio legal en 235 East 42 nd Street, New York, NY 10017, US  
(72)- Bentley, Arthur, GB; Howard- Field, Simon Arnold, GB y Ogilvie, Ronald James, GB  
(74)- Ruiz Sotolongo, María Lourdes, CU

- (11)- 23201  
(12)- Certificado de Patente de Invención  
(13)- A3  
(21)- 2002-0180  
(22)- 2001.02.21  
(30)- 2000.02.23 DE 0004297.8  
(85)- 2002.08.26  
(86)- 2001.02.21 PCT/EP01/01992  
(87)- 2001.08.30 WO01/62726  
(51)- C 07D 207/00, 207/02, 207/27  
(54)- DERIVADOS DE 2-OXO-1-PIRROLIDINA, PROCESOS PARA PREPARARLOS Y SUS USOS

(57)- La invención trata de derivados de 2-oxo-1-1-pirrolidina y a un proceso para prepararlos y a sus aplicaciones. La invención también trata de un proceso para preparar derivados de alfa-etil-2-oxo-1-pirrolidina acetamida a partir de derivados de 2-oxo-1-pirrolidina insaturada. En particular, la invención trata de compuestos intermedios novedosos y sus aplicaciones en métodos para la preparación de S-alfa-etil-2-oxo-1-pirrolidina acetamida.

- (71) (73)- UCB, S.A, con domicilio legal en Allée de la Recherche 60, B-1070, Bruxelles, BE  
(72)- Differding, Edmond, BE; Kenda, Benoit, BE; Lallemand, Bénédicte, BE; Matagne, Alain, BE; Michel, Philippe, BE; Pasau, Patrick, BE y Talaga, Patrice, BE  
(74)- Vázquez D´Alvaré, Dánice, CU

## ÍNDICE DE ESTADO LEGAL.

### Abandonadas

(21)	(71)	(54)
2001- 0037	SYNGENTA PARTICIPATIONS AG	TRIFLUORMETILOPIRROLCARBOXAMIDAS
2001- 0161	WARNER-LAMBERT COMPANY	DIARILAMINAS SUSTITUIDAS 1-HETEROCICLOS
2001- 0162	WARNER LAMBER COMPANY	BENZOHETEROCICLOS Y SU USO COMO INHIBIDORES MEK
2001- 0263	PFIZER INC.	DERIVADOS DE PURINA
2003- 0007	CORONET-WERKE GMBH	PROCEDIMIENTO Y DISPOSITIVO PARA CONFECCIONAR ARTÍCULOS CON CERDAS, ASÍ COMO ARTÍCULOS CON CERDAS
2003- 0024	Fontaine Ortiz, Erge Joel	SISTEMA PARA RECUBRIR SUPERFICIES
2004- 0269	PISCINES DESJOYAUX S.A.	UNIDAD DE FILTRACIÓN COMPACTA PARA UN ESTANQUE DE PISCINA

### Caducadas por falta de pago

(21)	(71)	(54)
2003- 0036	Mangerd, Philippe	DISPOSITIVO DE TECHUMBRE PARA LÁMINAS CON AIREACIÓN

### Cesión

(21)	(71)	(54)
2003- 0015	BAYER HEALTHCARE AG	SALES ESTABLES DE ÁCIDOS O-ACETILSALICÍLICO CON AMINOÁCIDOS BÁSICOS
2004- 0287	AICURIS GMBH & CO. KG	MACROCICLOS DE AMIDA ANTIBACTERIANOS
2005- 0096	SISTEMAS TÉCNICOS DE ENCOFRADOS, S.A.	ANDAMIO DE FACHADAS

### Denegadas

(21)	(71)	(54)
2000- 0284	WARNER-LAMBERT COMPANY	ESTABILIZACIÓN DE COMPOSICIONES QUE CONTIENEN INHIBIDORES DE ENZIMA CONVERTIDORA DE ANGIOTENSINA UTILIZANDO ÓXIDO DE MAGNESIO
2001- 0175	CENTRO DE INVESTIGACIONES DEL NÍQUEL	PROCEDIMIENTO Y EQUIPO PARA SECADO SOLAR DE MATERIALES A LA INTEMPERIE.
2003- 0210	UNIVERSIDAD CENTRAL «MARTA ABREU» DE LAS VILLAS	PROCEDIMIENTO DE GRANULACIÓN DE ESCORIAS DE HORNOS DE FUNDICIÓN
2004- 0290	MUL-T-LOCK TECHNOLOGIES LTD.	CERRADURA RESISTENTE SELECTIVA
2005- 0049	Bernard, Francois	ARREGLO ACÚSTICO PARA LA COLOCACIÓN DE UNA CARGA EN LA POSICIÓN DE UN OBJETIVO SUBACUÁTICO CON UNA MAYOR EXACTITUD
2005- 0227	INDER MUNICIPAL DE GUANABACOA	APARATO DE ENTRENAMIENTO PARA EL MOLINO EN EL CABALLO CON ARZONES

**ÍNDICE DE ESTADO LEGAL.**

**Registros Renovados**

<b>(11)</b>	<b>(21)</b>	<b>(54)</b>
22481	1995-0003	EQUIPO PARA EL TRATAMIENTO DE LA ESCOLIOSIS
22777	1998-0130	DERIVADOS DE BENZOPIRANO QUE TIENEN ACCIÓN ANTAGONISTA PARA EL LEUCOTRIENO

**SOLICITUDES DE CERTIFICADO DE PATENTE DE INVENCION PRESENTADAS EN VIRTUD DEL  
DECRETO-LEY 160**

- (12)- Certificado de Patente de Invención  
(13)- A3  
(21)- 2005-0159  
(22)- 2004.02.12  
(30)- 2003.02.24 US 60/449,734  
(85)- 2005.08.17  
(86)- 2004.02.12 PCT/IB04/000466  
(87)- 2004.09.02 WO 2004/074282  
(51)- C 07D 407/04, A 61K 31/42, A 61P 31/04, C 07D 413/04, 413/14  
(54)- OXAZOLIDINONAS DE INDOLONA ANTIBACTERIANAS, INTERMEDIOS PARA SU PREPARACIÓN Y COMPOSICIONES FARMACÉUTICAS QUE CONTIENEN LAS MISMAS  
(57)- La presente invención se refiere a 2-oxindolil (o indol-2ona) oxazolidonas, derivados de las mismas, intermedios y sus preparaciones.

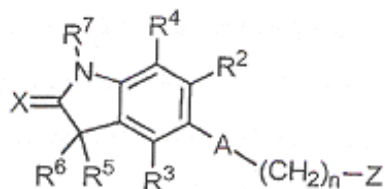

**Fórmula I**

- (71) (73)- PHARMACIA & UP JONH COMPANY, con domicilio legal en 301 Henrietta Street, Kalamazoo, MI 49001, US  
(72)- Poel, Toni-Jo, US  
(74)- Rodríguez Sarraff, Annia Susana, CU
-



# MODELOS INDUSTRIALES

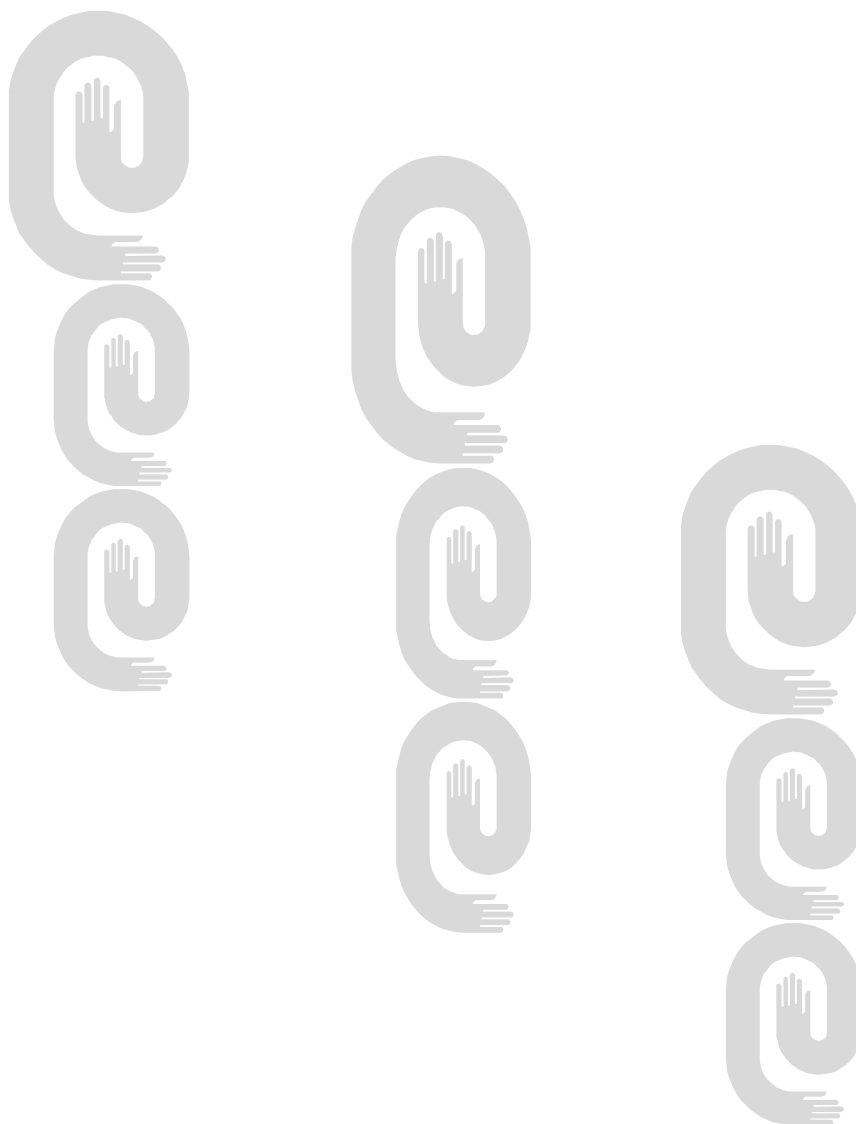



## Códigos numéricos para la identificación de datos. Según norma OMPI ST-9.

- (11)** Número de documento.
- (12)** Tipo de documento.
- (13)** Código de tipo de documento.
- (21)** Número asignado a la solicitud.
- (22)** Fecha de presentación.
- (28)** Número de depósito
- (30)** Datos de prioridad.
- (43)** Datos relativos a la publicación.
- (45)** Fecha de publicación.
- (51)** Clasificación Internacional de Patentes.
- (54)** Título.
- (56)** Dibujo
- (57)** Resumen.
- (71)** Nombre del o los solicitantes.
- (72)** Nombre del inventor o inventores.
- (73)** Nombre del titular.
- (74)** Agente oficial o mandatario.
- (85)** Fecha de entrada en fase nacional
- (86)** Datos relativos a la presentación de la solicitud regional o PCT.
- (87)** Datos relativos a la publicación internacional del PCT

**Certificado de Patente de Modelos Industriales**

- (11)- 2209
- (12)- Certificado de Patente de Modelo Industrial
- (13)- A3
- (21)- 2006-0010
- (22)- 2006.07.17
- (30)- 2006.01.31 JP D2006-2051;  
2006.01.31 JP D2006-2052;  
2006.03.14 JP D2006-6398 y  
2006.03.14 JP D2006-6399
- (51)- 14-03
- (54)- CÁMARA Y RECEPTOR GPS
- (57)-

Figura 1.1



Figura 2.1



Figura 3.1

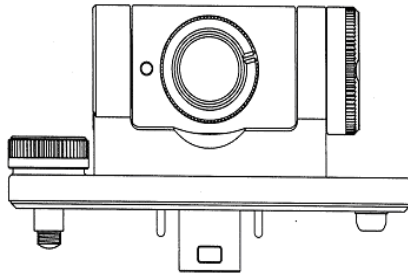

Figura 4.1

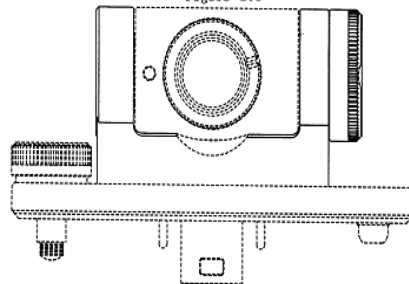

- (71) (73)- SONY ENTERTAINMENT INC., con domicilio legal en 2-6-21, Minami-Aoyama, Minato-ku, Tokio 107-0062, JP
- (72)- Nakamura Takatoshi, JP
- (74)- Verdecia Valdés, Olga, CU

- (11)- 2210
- (12)- Certificado de Patente de Modelo Industrial
- (13)- A3
- (21)- 2006-0004
- (22)- 2006.03.10
- (30)- 2005.09.16 BR DI 6503324-8
- (51)- 12-16
- (54)- CONFIGURACIÓN APLICADA A PARACHOQUES
- (57)-

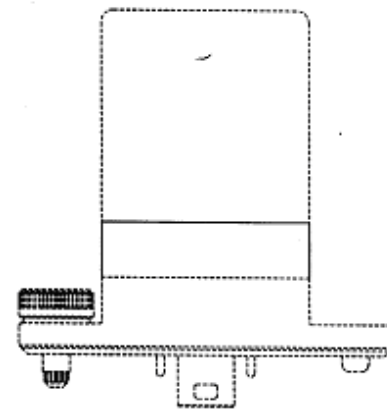
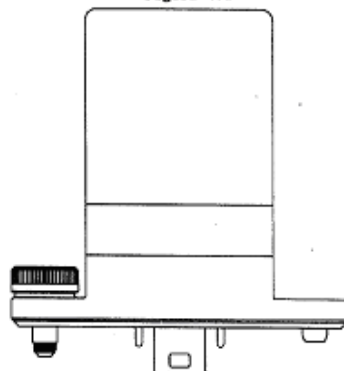
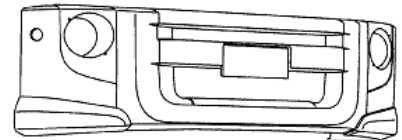

FIG 1.1

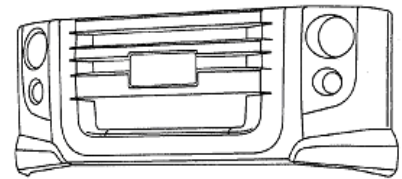

FIG 2.1

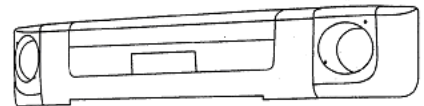
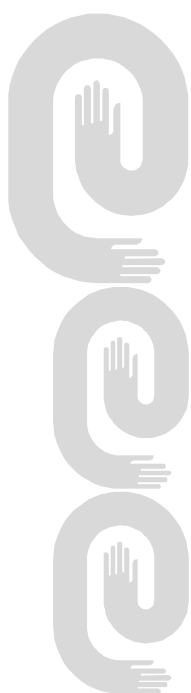

FIG 3.1

- (71) (73)- VOLKSWAGEN BRASIL INDUSTRIA DE VEÍCULOS AUTOMOTORES LTDA, con domicilio legal en Brazilian Company, Estrada Marginal Via Anchieta, Km 23,5, Ala 17-Demarchi-São, Bernardo do Campo-SP, BR
- (72)- Faller, Roland, DE
- (74)- Vázquez D'Alvaré, Dánice, CU



## ÍNDICES INFORMATIVOS



**ÍNDICE DE LAS MARCAS POR CLASIFICACIÓN INTERNACIONAL DE PRODUCTOS Y SERVICIOS**

<b>Clases</b>	<b>Denominación</b>	<b>No. Solic</b>	<b>Solicitante</b>
01, 05	SEMEVIN	2007-0082	BAYER AG. DE
03	COSMOS	2007-0096	M. CAMACHO INTERNACIONAL, S.L. ES
03	HÉROE	2007-0095	M. CAMACHO INTERNACIONAL, S.L. ES
03	QUO	2007-0092	M. CAMACHO INTERNACIONAL, S.L. ES
03	REBELDE	2007-0091	M. CAMACHO INTERNACIONAL, S.L. ES
03	SXY	2007-0093	M. CAMACHO INTERNACIONAL, S.L. ES
03	TENTACIÓN	2007-0094	M. CAMACHO INTERNACIONAL, S.L. ES
03	TIARÉ	2007-0090	M. CAMACHO INTERNACIONAL, S.L. ES
05	BENEFIBRA	2007-0074	NOVARTIS AG. CH
05	BENEFIVE	2006-0680	SANOFI PASTEUR, SOCIÉTÉ ANONYME FR
05	BICALUTAMIDA DOSA	2007-0046	LABORATORIO DOSA S.A. AR
05	CYRANO	2007-0076	BAYER AKTIENGESELLSCHAFT DE
05	DINAMIZA TU DIA	2007-0075	NOVARTIS AG. CH
05	EIPROT	2007-0066	HEBER BIOTEC S.A. CONSEJO DE ESTADO CU
05	HEXAKIM	2006-0681	SANOFI PASTEUR, SOCIÉTÉ ANONYME FR
05	LARVIN	2007-0081	BAYER AG. DE
05	MUCOSTA	2007-0068	OTSUKA PHARMACEUTICAL CO., LTD. JP
05	MURALLA	2007-0080	BAYER AG. DE
05	NEO-MELUFEN	2007-0077	SANOFI-AVENTIS FR
05	NOVONORM	2007-0056	NOVO NORDISK A/S DK
05	TRIVOLVE	2007-0073	MERCK & CO., INC. US
05	VUTEIA	2007-0078	PFIZER PRODUCTS INC. US
06, 20, 35, 37	ALUTEC	2007-0067	EMPRESA DE ALUMINIOS TÉCNICOS JULIO PÉREZ CU
09		2007-0004	TBEA CO., LTD. CN
09	MAGISTER VOX	2007-0123	INSTITUTO CUBANO DE INVESTIGACIONES DE LOS DERIVADOS DE LA CAÑA DE AZÚCAR (ICIDCA) CU
09	TP-LINK	2006-0669	TP-LINK TECHNOLOGIES., LTD. CN
09, 14, 15, 16, 18, 19, 20, 21, 25, 34, 35, 38, 39, 41, 42, 43	SANDUNGA	2006-0748	PROMOCIONES ARTÍSTICAS Y LITERARIAS, ARTEX, S.A. CU
09, 16, 35, 41	FONDO CULTURAL DEL ALBA	2007-0120	EMPRESA DE PROYECTOS Y SERVICIOS DE INGENIERÍA DE LA CULTURA (ATRIO) CU

<b>Clases</b>	<b>Denominación</b>	<b>No. Solic</b>	<b>Solicitante</b>
09, 35, 39	UPS EXPRESS SAVER	2006-0495	UNITED PARCEL SERVICE OF AMERICA, INC. US
09, 38	CIRPACK	2006-0732	THOMSON FR
10	IMECO	2006-0735	IMECO SOCIEDAD ANONIMA AR
14, 16, 24, 25	VICTORIA ERVITI	2007-0115	MAYRA VICTORIA ERVITI SASTURIAS / JANEISY JIMÉNEZ ERVITI CU
16, 21, 33	EDMUNDO DANTES	2007-0069	CORPORACIÓN HABANOS S.A. CU
25		2007-0064	DILTEX., S.A. DE C.V. MX
25		2007-0104	EMPRESA CONFECCIONES PUNTEX CU
25	BALLET	2007-0110	EMPRESA CONFECCIONES PUNTEX CU
25	BLANCANIEVES	2007-0106	EMPRESA CONFECCIONES PUNTEX CU
25	CASINO	2007-0098	EMPRESA CONFECCIONES PUNTEX CU
25	CONTINENTAL	2007-0063	EMPRESA CONFECCIONES TROPICALES CU
25	DAIRY	2007-0103	EMPRESA CONFECCIONES PUNTEX CU
25	FLAMINGO	2007-0102	EMPRESA CONFECCIONES PUNTEX CU
25	GLAMOUR	2007-0105	EMPRESA CONFECCIONES PUNTEX CU
25	GU-GU CUBA	2007-0101	EMPRESA CONFECCIONES PUNTEX CU
25	LIDER	2007-0108	EMPRESA CONFECCIONES PUNTEX CU
25	ONCE ONCE	2007-0099	EMPRESA CONFECCIONES PUNTEX CU
25	ORION	2007-0100	EMPRESA CONFECCIONES PUNTEX CU
25	PUNTEX	2007-0114	EMPRESA CONFECCIONES PUNTEX CU
25	SATURNO	2007-0109	EMPRESA CONFECCIONES PUNTEX CU
25	SCARLET	2007-0112	EMPRESA CONFECCIONES PUNTEX CU
25	TACA	2007-0111	EMPRESA CONFECCIONES PUNTEX CU
25	TRICANA	2007-0107	EMPRESA CONFECCIONES PUNTEX CU
25	TRÓPICO	2007-0113	EMPRESA CONFECCIONES PUNTEX CU
26	LA ROSITA	2006-0321	ADALBERTO HERNÁNDEZ GONZÁLEZ CU
29	AMAYA	2007-0085	EMPRESA DE PRODUCTOS LÁCTEOS "ESCAMBRAY" CU
29	CHOCOLATÍN	2007-0087	UNIÓN LÁCTEA CU
29	LACTOSOY	2007-0086	UNIÓN LÁCTEA CU
29, 30	MOÇA	2007-0070	SOCIÉTÉ DES PRODUITS NESTLÉ, S.A. CH
29, 35	PADUL	2005-0441	EMPRESA PESQUERA DE CAMAGÜEY CU
31	THE GOODLIFE RECIPE	2007-0117	MARS, INCORPORATED. US

<b>Clases</b>	<b>Denominación</b>	<b>No. Solic</b>	<b>Solicitante</b>
32	CHISPAZO	2006-0561	FRUGOSA, S.A. DE C.V. SOCIEDAD DEBIDAMENTE CONSTITUIDA CONFORME A LAS LEYES DE LA REPÚBLICA MEXICANA MX
32	KOLAREAL	2007-0048	JORGE ROLANDO AÑAÑOS JERI DO
33		2007-0065	HAO HONGFEN CN
33	DUBOIS	2007-0043	LA COMERCIAL CHAMPAÑERA, S.L. ES
33	SACCHARO	2007-0044	RAMÓN ADALBERTO RONDA GONZÁLEZ CU
34	PARLIAMENT PLATINUM	2007-0118	PHILIP MORRIS PRODUCTS, S.A. CH
34	PARLIAMENT PLATINUM LEAF	2007-0119	PHILIP MORRIS PRODUCTS, S.A. CH
35, 41, 43	POLO MONTAÑEZ	2006-0749	PROMOCIONES ARTÍSTICAS Y LITERARIAS, ARTEX, S.A. CU
39	RUTA QUETZAL	2007-0061	BANCO BILBAO VIZCAYA ARGENTARIA, S.A. ES
43	COPACABANA	2007-0062	CUBANACÁN. S.A., CORPORACIÓN DE TURISMO Y COMERCIO INTERNACIONAL (CONOCIDA COMERCIALMENTE COMO GRUPO CUBANACÁN) CU
43	SENS	2007-0054	TRADE MARKS OASIS LTDA. GB

**ÍNDICE DE LAS MARCAS POR DENOMINACIÓN**

<b>Denominación</b>	<b>No. Solic</b>	<b>Solicitante</b>	<b>Clases</b>
	2007-0004	TBEA CO., LTD. CN	09
	2007-0064	DILTEX., S.A. DE C.V. MX	25
	2007-0065	HAO HONGFEN CN	33
	2007-0104	EMPRESA CONFECCIONES PUNTEX CU	25
ALUTEC	2007-0067	EMPRESA DE ALUMINIOS TÉCNICOS JULIO PÉREZ CU	06, 20, 35, 37
AMAYA	2007-0085	EMPRESA DE PRODUCTOS LÁCTEOS "ESCAMBRAY" CU	29
BALLET	2007-0110	EMPRESA CONFECCIONES PUNTEX CU	25
BENEFIBRA	2007-0074	NOVARTIS AG. CH	05
BENEFIVE	2006-0680	SANOFI PASTEUR, SOCIÉTÉ ANONYME FR	05
BICALUTAMIDA DOSA	2007-0046	LABORATORIO DOSA S.A. AR	05
BLANCANIEVES	2007-0106	EMPRESA CONFECCIONES PUNTEX CU	25
CASINO	2007-0098	EMPRESA CONFECCIONES PUNTEX CU	25
CHISPAZO	2006-0561	FRUGOSA, S.A. DE C.V. SOCIEDAD DEBIDAMENTE CONSTITUIDA CONFORME A LAS LEYES DE LA REPÚBLICA MEXICANA MX	32
CHOCOLATÍN	2007-0087	UNIÓN LÁCTEA CU	29
CIRPACK	2006-0732	THOMSON FR	09, 38
CONTINENTAL	2007-0063	EMPRESA CONFECCIONES TROPICALES CU	25
COPACABANA	2007-0062	CUBANACÁN. S.A., CORPORACIÓN DE TURISMO Y COMERCIO INTERNACIONAL (CONOCIDA COMERCIALMENTE COMO GRUPO CUBANACÁN) CU	43
COSMOS	2007-0096	M. CAMACHO INTERNACIONAL, S.L. ES	03
CYRANO	2007-0076	BAYER AKTIENGESELLSCHAFT DE	05
DAIRY	2007-0103	EMPRESA CONFECCIONES PUNTEX CU	25
DINAMIZA TU DIA	2007-0075	NOVARTIS AG. CH	05
DUBOIS	2007-0043	LA COMERCIAL CHAMPAÑERA, S.L. ES	33
EDMUNDO DANTES	2007-0069	CORPORACIÓN HABANOS S.A. CU	16, 21, 33
EPIPROT	2007-0066	HEBER BIOTEC S.A. CONSEJO DE ESTADO CU	05
FLAMINGO	2007-0102	EMPRESA CONFECCIONES PUNTEX CU	25
FONDO CULTURAL DEL ALBA	2007-0120	EMPRESA DE PROYECTOS Y SERVICIOS DE INGENIERÍA DE LA CULTURA (ATRIO) CU	09, 16, 35, 41

<b>Denominación</b>	<b>No. Solic</b>	<b>Solicitante</b>	<b>Clases</b>
GLAMOUR	2007-0105	EMPRESA CONFECCIONES PUNTEX CU	25
GU-GU CUBA	2007-0101	EMPRESA CONFECCIONES PUNTEX CU	25
HÉROE	2007-0095	M. CAMACHO INTERNACIONAL, S.L. ES	03
HEXAKIM	2006-0681	SANOFI PASTEUR, SOCIÉTÉ ANONYME FR	05
IMECO	2006-0735	IMECO SOCIEDAD ANONIMA AR	10
KOLAREAL	2007-0048	JORGE ROLANDO AÑAÑOS JERI DO	32
LA ROSITA	2006-0321	ADALBERTO HERNÁNDEZ GONZÁLEZ CU	26
LACTOSOY	2007-0086	UNIÓN LÁCTEA CU	29
LARVIN	2007-0081	BAYER AG. DE	05
LIDER	2007-0108	EMPRESA CONFECCIONES PUNTEX CU	25
MAGISTER VOX	2007-0123	INSTITUTO CUBANO DE INVESTIGACIONES DE LOS DERIVADOS DE LA CAÑA DE AZÚCAR (ICIDCA) CU	09
MOÇA	2007-0070	SOCIÉTÉ DES PRODUITS NESTLÉ, S.A. CH	29, 30
MUCOSTA	2007-0068	OTSUKA PHARMACEUTICAL CO., LTD. JP	05
MURALLA	2007-0080	BAYER AG. DE	05
NEO-MELUFEN	2007-0077	SANOFI-AVENTIS FR	05
NOVONORM	2007-0056	NOVO NORDISK A/S DK	05
ONCE ONCE	2007-0099	EMPRESA CONFECCIONES PUNTEX CU	25
ORION	2007-0100	EMPRESA CONFECCIONES PUNTEX CU	25
PADUL	2005-0441	EMPRESA PESQUERA DE CAMAGÜEY CU	29, 35
PARLIAMENT PLATINUM	2007-0118	PHILIP MORRIS PRODUCTS, S.A. CH	34
PARLIAMENT PLATINUM LEAF	2007-0119	PHILIP MORRIS PRODUCTS, S.A. CH	34
POLO MONTAÑEZ	2006-0749	PROMOCIONES ARTÍSTICAS Y LITERARIAS, ARTEX, S.A. CU	35, 41, 43
PUNTEX	2007-0114	EMPRESA CONFECCIONES PUNTEX CU	25
QUO	2007-0092	M. CAMACHO INTERNACIONAL, S.L. ES	03
REBELDE	2007-0091	M. CAMACHO INTERNACIONAL, S.L. ES	03
RUTA QUETZAL	2007-0061	BANCO BILBAO VIZCAYA ARGENTARIA, S.A. ES	39
SACCHARO	2007-0044	RAMÓN ADALBERTO RONDA GONZÁLEZ CU	33
SANDUNGA	2006-0748	PROMOCIONES ARTÍSTICAS Y LITERARIAS, ARTEX, S.A. CU	09, 14, 15, 16, 18, 19, 20, 21, 25, 34, 35, 38, 39, 41, 42, 43

<b>Denominación</b>	<b>No. Solic</b>	<b>Solicitante</b>	<b>Clases</b>
SATURNO	2007-0109	EMPRESA CONFECCIONES PUNTEX CU	25
SCARLET	2007-0112	EMPRESA CONFECCIONES PUNTEX CU	25
SEMEVIN	2007-0082	BAYER AG. DE	01, 05
SENS	2007-0054	TRADE MARKS OASIS LTDA. GB	43
SXY	2007-0093	M. CAMACHO INTERNACIONAL, S.L. ES	03
TACA	2007-0111	EMPRESA CONFECCIONES PUNTEX CU	25
TENTACIÓN	2007-0094	M. CAMACHO INTERNACIONAL, S.L. ES	03
THE GOODLIFE RECIPE	2007-0117	MARS, INCORPORATED. US	31
TIARÉ	2007-0090	M. CAMACHO INTERNACIONAL, S.L. ES	03
TP-LINK	2006-0669	TP-LINK TECHNOLOGIES., LTD. CN	09
TRICANA	2007-0107	EMPRESA CONFECCIONES PUNTEX CU	25
TRIVOLVE	2007-0073	MERCK & CO., INC. US	05
TRÓPICO	2007-0113	EMPRESA CONFECCIONES PUNTEX CU	25
UPS EXPRESS SAVER	2006-0495	UNITED PARCEL SERVICE OF AMERICA, INC. US	09, 35, 39
VICTORIA ERVITI	2007-0115	MAYRA VICTORIA ERVITI SASTURIAS / JANEISY JIMÉNEZ ERVITI CU	14, 16, 24, 25
VUTEIA	2007-0078	PFIZER PRODUCTS INC. US	05

**ÍNDICE DE LAS MARCAS POR TITULAR**

<b>Solicitante</b>	<b>No. Solic</b>	<b>Denominación</b>	<b>Clases</b>
ADALBERTO HERNÁNDEZ GONZÁLEZ CU	2006-0321	LA ROSITA	26
BANCO BILBAO VIZCAYA ARGENTARIA, S.A. ES	2007-0061	RUTA QUETZAL	39
BAYER AG. DE	2007-0080	MURALLA	05
BAYER AG. DE	2007-0081	LARVIN	05
BAYER AG. DE	2007-0082	SEMEVIN	01, 05
BAYER AKTIENGESELLSCHAFT DE	2007-0076	CYRANO	05
CORPORACIÓN HABANOS S.A. CU	2007-0069	EDMUNDO DANTES	16, 21, 33
CUBANACÁN. S.A., CORPORACIÓN DE TURISMO Y COMERCIO INTERNACIONAL (CONOCIDA COMERCIALMENTE COMO GRUPO CUBANACÁN) CU	2007-0062	COPACABANA	43
DILTEX., S.A. DE C.V. MX	2007-0064		25
EMPRESA CONFECCIONES PUNTEX CU	2007-0098	CASINO	25
EMPRESA CONFECCIONES PUNTEX CU	2007-0099	ONCE ONCE	25
EMPRESA CONFECCIONES PUNTEX CU	2007-0100	ORION	25
EMPRESA CONFECCIONES PUNTEX CU	2007-0101	GU-GU CUBA	25
EMPRESA CONFECCIONES PUNTEX CU	2007-0102	FLAMINGO	25
EMPRESA CONFECCIONES PUNTEX CU	2007-0103	DAIRY	25
EMPRESA CONFECCIONES PUNTEX CU	2007-0104		25
EMPRESA CONFECCIONES PUNTEX CU	2007-0105	GLAMOUR	25
EMPRESA CONFECCIONES PUNTEX CU	2007-0106	BLANCANIEVES	25
EMPRESA CONFECCIONES PUNTEX CU	2007-0107	TRICANA	25
EMPRESA CONFECCIONES PUNTEX CU	2007-0108	LIDER	25
EMPRESA CONFECCIONES PUNTEX CU	2007-0109	SATURNO	25
EMPRESA CONFECCIONES PUNTEX CU	2007-0110	BALLET	25
EMPRESA CONFECCIONES PUNTEX CU	2007-0111	TACA	25
EMPRESA CONFECCIONES PUNTEX CU	2007-0112	SCARLET	25
EMPRESA CONFECCIONES PUNTEX CU	2007-0113	TRÓPICO	25
EMPRESA CONFECCIONES PUNTEX CU	2007-0114	PUNTEX	25
EMPRESA CONFECCIONES TROPICALES CU	2007-0063	CONTINENTAL	25
EMPRESA DE ALUMINIOS TÉCNICOS JULIO PÉREZ CU	2007-0067	ALUTEC	06, 20, 35, 37
EMPRESA DE PRODUCTOS LÁCTEOS "ESCAMBRA" CU	2007-0085	AMAYA	29

<b>Solicitante</b>	<b>No. Solic</b>	<b>Denominación</b>	<b>Clases</b>
EMPRESA DE PROYECTOS Y SERVICIOS DE INGENIERÍA DE LA CULTURA (ATRIO) CU	2007-0120	FONDO CULTURAL DEL ALBA	09, 16, 35, 41
EMPRESA PESQUERA DE CAMAGÜEY CU	2005-0441	PADUL	29, 35
FRUGOSA, S.A. DE C.V. SOCIEDAD DEBIDAMENTE CONSTITUIDA CONFORME A LAS LEYES DE LA REPÚBLICA MEXICANA MX	2006-0561	CHISPAZO	32
HAO HONGFEN CN	2007-0065		33
HEBER BIOTEC S.A. CONSEJO DE ESTADO CU	2007-0066	EPIPROT	05
IMECO SOCIEDAD ANONIMA AR	2006-0735	IMECO	10
INSTITUTO CUBANO DE INVESTIGACIONES DE LOS DERIVADOS DE LA CAÑA DE AZÚCAR (ICIDCA) CU	2007-0123	MAGISTER VOX	09
JORGE ROLANDO AÑAÑOS JERI DO	2007-0048	KOLAREAL	32
LA COMERCIAL CHAMPAÑERA, S.L. ES	2007-0043	DUBOIS	33
LABORATORIO DOSA S.A. AR	2007-0046	BICALUTAMIDA DOSA	05
M. CAMACHO INTERNACIONAL, S.L. ES	2007-0090	TIARÉ	03
M. CAMACHO INTERNACIONAL, S.L. ES	2007-0091	REBELDE	03
M. CAMACHO INTERNACIONAL, S.L. ES	2007-0092	QUO	03
M. CAMACHO INTERNACIONAL, S.L. ES	2007-0093	SXY	03
M. CAMACHO INTERNACIONAL, S.L. ES	2007-0094	TENTACIÓN	03
M. CAMACHO INTERNACIONAL, S.L. ES	2007-0095	HÉROE	03
M. CAMACHO INTERNACIONAL, S.L. ES	2007-0096	COSMOS	03
MARS, INCORPORATED. US	2007-0117	THE GOODLIFE RECIPE	31
MAYRA VICTORIA ERVITI SASTURIAS / JANEISY JIMÉNEZ ERVITI CU	2007-0115	VICTORIA ERVITI	14, 16, 24, 25
MERCK & CO., INC. US	2007-0073	TRIVOLVE	05
NOVARTIS AG. CH	2007-0074	BENEFIBRA	05
NOVARTIS AG. CH	2007-0075	DINAMIZA TU DIA	05
NOVO NORDISK A/S DK	2007-0056	NOVONORM	05
OTSUKA PHARMACEUTICAL CO., LTD. JP	2007-0068	MUCOSTA	05
PFIZER PRODUCTS INC. US	2007-0078	VUTEIA	05
PHILIP MORRIS PRODUCTS, S.A. CH	2007-0118	PARLIAMENT PLATINUM	34
PHILIP MORRIS PRODUCTS, S.A. CH	2007-0119	PARLIAMENT PLATINUM LEAF	34
PROMOCIONES ARTÍSTICAS Y LITERARIAS, ARTEX, S.A. CU	2006-0748	SANDUNGA	09, 14, 15, 16, 18, 19, 20, 21, 25, 34, 35, 38, 39, 41, 42, 43

<b>Solicitante</b>	<b>No. Solic</b>	<b>Denominación</b>	<b>Clases</b>
PROMOCIONES ARTÍSTICAS Y LITERARIAS, ARTEX, S.A. CU	2006-0749	POLO MONTAÑEZ	35, 41, 43
RAMÓN ADALBERTO RONDA GONZÁLEZ CU	2007-0044	SACCHARO	33
SANOFI PASTEUR, SOCIÉTÉ ANONYME FR	2006-0680	BENEFIVE	05
SANOFI PASTEUR, SOCIÉTÉ ANONYME FR	2006-0681	HEXAKIM	05
SANOFI-AVENTIS FR	2007-0077	NEO-MELUFEN	05
SOCIÉTÉ DES PRODUITS NESTLÉ, S.A. CH	2007-0070	MOÇA	29, 30
TBEA CO., LTD. CN	2007-0004		09
THOMSON FR	2006-0732	CIRPACK	09, 38
TP-LINK TECHNOLOGIES., LTD. CN	2006-0669	TP-LINK	09
TRADE MARKS OASIS LTDA. GB	2007-0054	SENS	43
UNIÓN LÁCTEA CU	2007-0086	LACTOSOY	29
UNIÓN LÁCTEA CU	2007-0087	CHOCOLATÍN	29
UNITED PARCEL SERVICE OF AMERICA, INC. US	2006-0495	UPS EXPRESS SAVER	09, 35, 39

### ÍNDICE DE LOS NOMBRES POR DENOMINACIÓN

Denominación	No. Solic	Solicitante
CEAC	2007-0006	CENTRO DE ESTUDIOS AMBIENTALES DE CIENFUEGOS CU
CENCEC	2007-0005	CENTRO NACIONAL COORDINADOR DE ENSAYOS CLÍNICOS CU
CEXNi	2006-0031	EMPRESA IMPORTADORA Y ABASTECEDORA DEL NÍ-QUEL CU
EMPRESA INDUSTRIAL HERRAJES, EIH	2007-0003	EMPRESA INDUSTRIAL HERRAJES CU
FRIGEL	2007-0002	EMPRESA DE REFRIGERACIÓN FRIGEL CU
TRANSCONTENEDORES, TC	2007-0004	EMPRESA OPERADORA DE CONTENEDORES , TRANSCONTENEDORES. TC. CU

### ÍNDICE DE LOS NOMBRES POR TITULAR

Solicitante	No. Solic	Denominación
CENTRO DE ESTUDIOS AMBIENTALES DE CIENFUEGOS CU	2007-0006	CEAC
CENTRO NACIONAL COORDINADOR DE ENSAYOS CLÍNICOS CU	2007-0005	CENCEC
EMPRESA DE REFRIGERACIÓN FRIGEL CU	2007-0002	FRIGEL
EMPRESA IMPORTADORA Y ABASTECEDORA DEL NÍ-QUEL CU	2006-0031	CEXNi
EMPRESA INDUSTRIAL HERRAJES CU	2007-0003	EMPRESA INDUSTRIAL HERRAJES, EIH
EMPRESA OPERADORA DE CONTENEDORES , TRANSCONTENEDORES. TC. CU	2007-0004	TRANSCONTENEDORES, TC

### ÍNDICE DE LOS LEMAS POR DENOMINACIÓN

Denominación	No. Solic	Solicitante
LOS PRIMEROS EN LA VIA	2007-0003	EMPRESA OPERADORA DE CONTENEDORES , TRANSCONTENEDORES. TC. CU
PRESENTE Y FUTURO	2007-0002	EMPRESA DE MANTENIMIENTO CONSTRUCCIONES Y REPARACIONES (EMCOR) CU

### ÍNDICE DE LOS LEMAS POR TITULAR

Solicitante	No. Solic	Denominación
EMPRESA DE MANTENIMIENTO CONSTRUCCIONES Y REPARACIONES (EMCOR) CU	2007-0002	PRESENTE Y FUTURO
EMPRESA OPERADORA DE CONTENEDORES , TRANSCONTENEDORES. TC. CU	2007-0003	LOS PRIMEROS EN LA VIA

**ÍNDICE DE LOS EMBLEMAS POR DENOMINACIÓN**

<b>Denominación</b>	<b>No. Solic</b>	<b>Solicitante</b>
ALUTEC	2007-0010	EMPRESA DE ALUMINIOS TÉCNICOS JULIO PEREZ CU
CENCEC	2007-0014	CENTRO NACIONAL COORDINADOR DE ENSAYOS CLÍNICOS CU
CEXNi	2006-0048	EMPRESA IMPORTADORA Y ABASTECEDORA DEL NÍQUEL CU
EDEN	2007-0003	GRANJA AGROPECUARIA PARAGÜAY CU
EMCOR CUBAPETROLEO	2007-0007	EMPRESA DE MANTENIMIENTO CONSTRUCCIONES Y REPARACIONES (EMCOR) CU
EMPRESA INDUSTRIAL HERRAJES	2007-0013	EMPRESA INDUSTRIAL HERRAJES CU
FRIGEL	2007-0012	EMPRESA DE REFRIGERACIÓN FRIGEL CU
MARAVAR	2007-0009	EMPRESA DE SERVICIOS PORTUARIOS DEL ORIENTE CU
PRODAL	2007-0011	EMPRESA PRODUCTORA DE ALIMENTOS DE REGLA, PRODAL CU
VCA VASCAL	2007-0008	EES EMPRESA INDUSTRIA-ARTESANÍA "VASCAL" CU

**ÍNDICE DE LOS EMBLEMAS POR TITULAR**

<b>Solicitante</b>	<b>No. Solic</b>	<b>Denominación</b>
CENTRO NACIONAL COORDINADOR DE ENSAYOS CLÍNICOS CU	2007-0014	CENCEC
EES EMPRESA INDUSTRIA-ARTESANÍA "VASCAL" CU	2007-0008	VCA VASCAL
EMPRESA DE ALUMINIOS TÉCNICOS JULIO PEREZ CU	2007-0010	ALUTEC
EMPRESA DE MANTENIMIENTO CONSTRUCCIONES Y REPARACIONES (EMCOR) CU	2007-0007	EMCOR CUBAPETROLEO
EMPRESA DE REFRIGERACIÓN FRIGEL CU	2007-0012	FRIGEL
EMPRESA DE SERVICIOS PORTUARIOS DEL ORIENTE CU	2007-0009	MARAVAR
EMPRESA IMPORTADORA Y ABASTECEDORA DEL NÍQUEL CU	2006-0048	CEXNi
EMPRESA INDUSTRIAL HERRAJES CU	2007-0013	EMPRESA INDUSTRIAL HERRAJES
EMPRESA PRODUCTORA DE ALIMENTOS DE REGLA, PRODAL CU	2007-0011	PRODAL
GRANJA AGROPECUARIA PARAGÜAY CU	2007-0003	EDEN

### ÍNDICE DE LOS RÓTULOS POR DENOMINACIÓN

<b>Denominación</b>	<b>No. Solic</b>	<b>Solicitante</b>
CEXNi	2006-0023	EMPRESA IMPORTADORA Y ABASTECEDORA DEL NÍ- QUEL CU
FRIGEL	2007-0001	EMPRESA DE REFRIGERACIÓN FRIGEL CU

### ÍNDICE DE LOS RÓTULOS POR TITULAR

<b>Solicitante</b>	<b>No. Solic</b>	<b>Denominación</b>
EMPRESA DE REFRIGERACIÓN FRIGEL CU	2007-0001	FRIGEL
EMPRESA IMPORTADORA Y ABASTECEDORA DEL NÍ- QUEL CU	2006-0023	CEXNi

**ÍNDICE NOMINAL DE REGISTROS OTORGADOS**

**Inventories**

<b>(71)(73)</b>	<b>(11)</b>	<b>(13)</b>	<b>(21)</b>	<b>(51)</b>	<b>(22)</b>
PFIZER INC.	23200	A3	2001- 0293	C 07D 403/06, 403/06, A 61K 31/ 404, A 61P 25/06	2000.09.14
UCB, S.A	23201	A3	2002- 0180	C 07D 207/00, 207/02, 207/27	2001.02.21

**ÍNDICE NUMÉRICO DE REGISTROS OTORGADOS**

**Inventories**

<b>(11)</b>	<b>(13)</b>	<b>(21)</b>	<b>(51)</b>	<b>(71)(73)</b>	<b>(22)</b>
23200	A3	2001- 0293	C 07D 403/06, 403/06, A 61K 31/ 404, A 61P 25/06	PFIZER INC.	2000.09.14
23201	A3	2002- 0180	C 07D 207/00, 207/02, 207/27	UCB, S.A	2001.02.21

**ÍNDICE SISTEMÁTICO DE REGISTROS OTORGADOS**

**Inventories**

<b>(51)</b>	<b>(11)</b>	<b>(13)</b>	<b>(21)</b>	<b>(71)(73)</b>	<b>(22)</b>
C 07D 403/06, 403/06, A 61K 31/404, A 61P 25/06	23200	A3	2001- 0293	PFIZER INC.	2000.09.14
C 07D 207/00, 207/02, 207/27	23201	A3	2002- 0180	UCB, S.A	2001.02.21

**ÍNDICE NOMINAL DE SOLICITUDES DE CERTIFICADO DE PATENTE DE INVENCION  
PRESENTADAS EN VIRTUD DEL DECRETO-LEY 160**

<b>(71)(73)</b>	<b>(13)</b>	<b>(21)</b>	<b>(51)</b>	<b>(22)</b>
PHARMACIA & UP JONH COMPANY	A3	2005- 0159	C 07D 407/04, A 61K 31/42, A 61P 31/04, C 07D 413/04, 413/14	2004.02.12

**ÍNDICE NUMÉRICO DE SOLICITUDES DE CERTIFICADO DE PATENTE DE INVENCION  
PRESENTADAS EN VIRTUD DEL DECRETO-LEY 160**

<b>(21)</b>	<b>(13)</b>	<b>(51)</b>	<b>(71)(73)</b>	<b>(22)</b>
2005-0159	A3	C 07D 407/04, A 61K 31/42, A 61P 31/04, C 07D 413/04, 413/14	PHARMACIA & UP JONH COMPANY	2004.02.12

**ÍNDICE SISTEMÁTICO DE SOLICITUDES DE CERTIFICADO DE PATENTE DE INVENCION  
PRESENTADAS EN VIRTUD DEL DECRETO-LEY 160**

<b>(51)</b>	<b>(13)</b>	<b>(21)</b>	<b>(71)(73)</b>	<b>(22)</b>
C 07D 407/04, A 61K 31/42, A 61P 31/ 04, C 07D 413/04, 413/14	A3	2005- 0159	PHARMACIA & UP JONH COMPANY	2004.02.12

**ÍNDICE NOMINAL DE REGISTROS OTORGADOS**

**Modelos Industriales**

<b>(71)(73)</b>	<b>(11)</b>	<b>(13)</b>	<b>(21)</b>	<b>(51)</b>	<b>(22)</b>
SONY COMPUTER ENTERTAINMENT INC.	2209	A3	2006- 0010	14-03	2006.07.17
VOLKSWAGEN BRASIL INDUSTRIA DE VEÍCULOS AUTOMOTORES LTDA	2210	A3	2006- 0004	12-16	2006.03.10

**ÍNDICE NUMÉRICO DE REGISTROS OTORGADOS**

**Modelos Industriales**

<b>(11)</b>	<b>(13)</b>	<b>(21)</b>	<b>(51)</b>	<b>(71)(73)</b>	<b>(22)</b>
2209	A3	2006- 0010	14-03	SONY COMPUTER ENTERTAINMENT INC.	2006.07.17
2210	A3	2006- 0004	12-16	VOLKSWAGEN BRASIL INDUSTRIA DE VEÍCULOS AUTOMOTORES LTDA	2006.03.10

**ÍNDICE SISTEMÁTICO DE REGISTROS OTORGADOS**

**Modelos Industriales**

<b>(51)</b>	<b>(11)</b>	<b>(13)</b>	<b>(21)</b>	<b>(71)(73)</b>	<b>(22)</b>
14-03	2209	A3	2006- 0010	SONY COMPUTER ENTERTAINMENT INC.	2006.07.17
12-16	2210	A3	2006- 0004	VOLKSWAGEN BRASIL INDUSTRIA DE VEÍCULOS AUTOMOTORES LTDA	2006.03.10



## SECCIONES PROVINCIALES, PUESTOS DE TRABAJO Y FUNCIONARIOS ESTATALES.

### **Pinar del Río**

Margarita Espinosa (OCPI)  
Correo electrónico: [ocpi@ciget.pinar.cu](mailto:ocpi@ciget.pinar.cu)  
Maité Martínez Domínguez (Funcionaria estatal)  
Correo electrónico: [maite@uct.pinar.cu](mailto:maite@uct.pinar.cu)  
Dirección: Colón #106 e/ Maceo y Virtudes, Pinar del Río

### **Provincia La Habana**

Bárbara Rojas López ( Funcionaria estatal)  
Dirección: Concepción No.375 esquina a 8va. Lawton.  
Teléfono: 98-75-71 al 73 ext.120.  
Correo electrónico: [barbararojas@citmahabana.cu](mailto:barbararojas@citmahabana.cu).  
[ict@citmahabana.cu](mailto:ict@citmahabana.cu)

### **Ciudad de La Habana**

María de los Ángeles Hernández Castellón (Funcionaria estatal)  
Correo electrónico: [castellon@delegcha.cu](mailto:castellon@delegcha.cu)  
Yanay B Sánchez González (Funcionaria estatal)  
Correo electrónico: [yanais@delegcha.cu](mailto:yanais@delegcha.cu)

### **Matanzas**

Lourdes M. Rodríguez Rodríguez.  
Elsie Rodríguez González.  
Lázaro Díaz Fundora.  
Telef: (052) 24 2483  
Correo electrónico:lourdes@cigetmtz.atenas.inf.cu  
Milka Castellini Licea ( Funcionaria estatal)  
Correo electrónico: [milka.cl@delegaci.atenas.inf.cu](mailto:milka.cl@delegaci.atenas.inf.cu)  
Dirección: Calle Jovellanos No. 8501 e / Medio y Río, Matanzas

### **Villa Clara**

Walter González Aranguiz.  
Tamara León Aliz.  
Alexei Fernández Bonilla.  
Telef: 27 1313  
Correo electrónico: ocpivc@civc.inf.cu  
Mirelys Claro Pérez (OCPI)  
Correo electrónico: mirelys@ciget.vcl.cu  
Madelaine Quintero Agramonte (Funcionaria estatal)  
Correo electrónico: [gescon@dtcitma.vcl.cu](mailto:gescon@dtcitma.vcl.cu)  
Dirección: Buen Viaje # 18 entre Parque y Maceo, Santa Clara, Villa Clara.

### **Cienfuegos**

Ailed Morejón Grillo (OCPI)  
Teléfonos 519732 y 511890  
Correo electrónico: [ailed@ciget.cienfuegos.cu](mailto:ailed@ciget.cienfuegos.cu)  
Alberto Estrada Ramírez (Funcionario estatal)  
Correo electrónico: [alberto@deleg.perla.inf.cu](mailto:alberto@deleg.perla.inf.cu)  
Dirección: Avenida 52 No 2316 % 23 y 25 Ciudad de Cienfuegos

### **Sancti Spíritus**

Suyén Rodríguez (OCPI)

Correo electrónico: [suyen@ciget.yayabo.inf.cu](mailto:suyen@ciget.yayabo.inf.cu)

Javier Romero Calero (Funcionario estatal)

Correo electrónico: [javier@citma.yayabo.inf.cu](mailto:javier@citma.yayabo.inf.cu)

Dirección: Bartolomé Masó, esq Avenida de los Mártires, S Spíritus

### **Ciego de Ávila**

Reysel Gutiérrez Rodríguez (OCPI)

Correo electrónico: [reysel@ciget.camaguey.cu](mailto:reysel@ciget.camaguey.cu)

[reysel@ciget.fica.inf.cu](mailto:reysel@ciget.fica.inf.cu)

Alexander Flores Sánchez ((Funcionario estatal)

Correo electrónico: [gec@citma.fica.inf.cu](mailto:gec@citma.fica.inf.cu)

### **Camagüey**

Deisy Ávila Arias (OCPI)

Correo electrónico: [deisy@ciget.fica.inf.cu](mailto:deisy@ciget.fica.inf.cu)

Telef: 297901

Zenia H. Sánchez Machado (Funcionaria estatal)

Correo electrónico: [zenia@delnet.cmw.inf.cu](mailto:zenia@delnet.cmw.inf.cu)

Dirección: Sección Provincial de la OCPI

General Gómez # 325 e/ Coronel Barreto y San Miguel, Camagüey,

### **Las Tunas**

Yerenia Arias Mulet (OCPI)

Correo electrónico: [yerenia@ciges.ltunas.inf.cu](mailto:yerenia@ciges.ltunas.inf.cu)

Alfredo Barrameda Quesada (Funcionaria estatal)

Correo electrónico: [barrameda@citma.ltunas.inf.cu](mailto:barrameda@citma.ltunas.inf.cu)

### **Holguín**

Ana Didian González Alberteris.

Telef: 42 2203 y 46 8306

Correo electrónico: [didian@ciget.holguin.inf.cu](mailto:didian@ciget.holguin.inf.cu)

Martha Morejón (Funcionaria estatal)

Correo electrónico: [mar@citmahlg.holguin.inf.cu](mailto:mar@citmahlg.holguin.inf.cu)

Dirección: Calle 18 s/n e/t 1ra y Maceo, Reparto "El Llano", Holguín

### **Granma**

Alberto Céspedes Aleaga (OCPI)

Correo electrónico: [alberto@granma.inf.cu](mailto:alberto@granma.inf.cu)

Yamilé Arévalos (Funcionaria estatal)

Correo electrónico: [directoruct@citma.granma.inf.cu](mailto:directoruct@citma.granma.inf.cu)

### **Santiago de Cuba**

Yordanka Reyes Paneque.

Maricel Muxart Issac.

Yordanca Abón Guerra.

Telef: 62 6909

Correo electrónico: [yordi@megacen.ciges.inf.cu](mailto:yordi@megacen.ciges.inf.cu)

Yamilé Quevedo Borges (OCPI)

Correo electrónico: [gestcien@citma.granma.inf.cu](mailto:gestcien@citma.granma.inf.cu)

[directoruct@citma.granma.inf.cu](mailto:directoruct@citma.granma.inf.cu)

Tania Cedeño Blanch (Funcionaria estatal)

Correo electrónico: [tania@citmasc.ciges.inf.cu](mailto:tania@citmasc.ciges.inf.cu)

Dirección: Carnicería # 459 e/ Enramada y San Gerónimo, Santiago de Cuba.

**Guantánamo**

Ing. Rogelio Borrero Galán (OCPI)

Lic. Mariurvis Jimenez Dorado (OCPI)

Telef. 38 1139, 38 1196, Fax 38 3477, 38 1602

Correo electrónico: [rogelio@ciget.gtmo.inf.cu](mailto:rogelio@ciget.gtmo.inf.cu), [mariurvis@ciget.gtmo.inf.cu](mailto:mariurvis@ciget.gtmo.inf.cu)

Odalís Martínez Novella (Funcionaria estatal)

Correo electrónico: [odalis@citma.gtmo.inf.cu](mailto:odalis@citma.gtmo.inf.cu)

Dirección: Ahogados # 14 e/ 12 y 13 Norte, Rpto Caribe, Guantánamo.

**Isla de la Juventud**

Lourdes T. Fernández Ramírez (OCPI)

Correo electrónico: [lourdes@cgsat.gerona.inf.cu](mailto:lourdes@cgsat.gerona.inf.cu)

Olga Lidia Sandoval Hechavarría ( Funcionaria Estatal)

Correo electrónico: [olga@uct.gerona.inf.cu](mailto:olga@uct.gerona.inf.cu)

Dirección: Calle 41 Nro. 4625 entre 48 y 54. Reparto 26 de Julio. Nueva Gerona.

CP 25100 Teléfono: 324736



## **AGENTES OFICIALES QUE BRINDAN SERVICIOS DE PROPIEDAD INDUSTRIAL**

### **AGENTES OFICIALES.**

#### **Bufete Internacional, Consultores de Marcas y Patentes.**

##### **Casa Matriz**

5ta. Avenida No. 16202, esquina 162, Miramar, Playa, Ciudad de La Habana.

Teléfonos: (537) 204 6749 Fax: (537) 204 6750

##### **Sucursal Ciudad de La Habana**

5ta. Avenida No. 4002. Esq. 40, Miramar, Playa, Ciudad de La Habana.

Teléfonos: (537) 204 5126 204 5127 204 5736 204 5737 Fax: (537) 204 5125

E-Mail: [marcas@bufeteintch.cu](mailto:marcas@bufeteintch.cu) [violetah@bufeteintch.cu](mailto:violetah@bufeteintch.cu)

Rebeca Babeth García Monroy

Violeta M. Herrera Cabrera

##### **CONAS, Consultores Asociados.**

5ta Avenida No. 2 201, esquina 22. Miramar, Playa, Ciudad de La Habana.

Teléfonos: (537) 204 0207 y 204 2988 Fax: (537) 204 4320

María Antonia Carrillo de Albornoz y Martínez

##### **CLAIM S. A.,**

Lamparilla No. 2, Lonja del Comercio. Oficina 6, La Habana Vieja. Ciudad de La Habana.

Teléfonos: 866 0755 866 0743 Fax: (537) 866 0746

Rogelio Rafael Valdés Pila

María Lourdes Ruiz Sotolongo

Annia Susana Rodríguez Sarraff

Cristina Cabranes Blanco

E-Mail: [secretaria@claim.com.cu](mailto:secretaria@claim.com.cu)

##### **Consultoría Jurídica Internacional.**

Calle 16 No. 314, entre 3ra. y 5ta., Miramar, Playa, Ciudad de La Habana.

Teléfonos: (537) 204 2490 Fax: (537) 204 2303

Dania Teresita Gálvez Fernández

Reynold Sampedro Vázquez

##### **LEX, S.A.,**

Servicios Jurídicos de Marcas y Patentes.

Calle 1ra No. 1 001, esquina 10, Miramar, Playa, Ciudad de La Habana.

Teléfonos: (537) 204 9093 Fax: (537) 204 9593

Ada Acosta Martínez

Dánice Vázquez De Alvaré

##### **Bufete de Servicios Especializados**

Calle 23 y J. Vedado, Plaza de La Revolución, Ciudad de La Habana

Teléfonos: (537) 832 6813, 832 6024

Fax: (537) 66 2159

María Amparo Santana Calderín



## Códigos para la identificación de los países . Según norma OMPI ST-3.

AF	Afganistán	EC	Ecuador		Estados Unidos
AL	Albania	EG	Egipto	NF	Islas Norfolk
DE	Alemania	SV	El Salvador	SB	Islas Salomón
HV	Alto Volta	AE	Emiratos Árabes Unidos	SJ	Islas Svalbard y Jan Mayen
AD	Andorra	ER	Eritrea	TC	Islas Turks y Caicos
AO	Angola	SK	Eslovaquia	VG	Islas Vírgenes (Británicas)
AI	Anguilla	SI	Eslovenia	VI	Islas Vírgenes (EE.UU.)
AQ	Antártica	ES	España	WF	Islas Wallis y Futuna
AG	Antigua y Barbuda	FM	Estados Federados de Micronesia	IL	Israel
AN	Antillas Holandesas	US	Estados Unidos de América	IT	Italia
SA	Arabia Saudita	EE	Estonia		
DZ	Argelia	ET	Etiopía		
AR	Argentina	MK	Ex República Yugoslava de Macedonia	JM	Jamaica
AM	Armenia			JP	Japón
AW	Aruba			JO	Jordania
AU	Australia	RU	Federación de Rusia		
AT	Austria	FJ	Fiji		
AZ	Azerbaiyán	PH	Filipinas	KH	Kampuchea
		FI	Finlandia	KZ	Kazajstán
		FR	Francia	KE	Kenya
				KI	Kiribati
BS	Bahamas			KW	Kuwait
BH	Bahrein			KG	Kyrguistán
BD	Bangladesh	GA	Gabón		
BB	Barbados	GM	Gambia		
BE	Bélgica	GE	Georgia		
BZ	Bélice	GH	Ghana	LA	Laos
BX	Benelux	GI	Gibraltar	LS	Lesotho
BJ	Benin	GD	Granada	LB	Líbano
BM	Bermudas	GR	Grecia	LR	Liberia
BT	Bhután	GL	Groenlandia	LY	Libia
BY	Bielorrusia	GP	Guadalupe	LI	Liechtenstein
BU	Birmania	GT	Guatemala	LT	Lituania
BO	Bolivia	GN	Guinea	LU	Luxemburgo
BA	Bosnia y Herzegovina	GQ	Guinea Ecuatorial		
BW	Botswana	GW	Guinea-Bissau		
BR	Brasil	GY	Guyana	MO	Macao
BN	Brunei Darussalam	GF	Guyana Francesa	MG	Madagascar
BG	Bulgaria			MY	Malasia
BF	Burkina Faso			MW	Malawi
BI	Burundi	HT	Haití	MV	Maldivas
		HL	Holanda	ML	Malí
		HN	Honduras	MT	Malta
CV	Cabo Verde	HK	Hong-Kong	MA	Marruecos
CM	Camerún	HU	Hungría	MQ	Martinica
CA	Canadá	IN	India	MU	Mauricio
CO	Colombia	ID	Indonesia	MR	Mauritania
KM	Comoras	IR	Irán	MX	México
CG	Congo	IQ	Iraq	MC	Mónaco
CI	Costa de Marfil	IE	Irlanda	MN	Mongolia
CR	Costa Rica	BV	Isla Bouvet	MS	Montserrat
HR	Croacia	IS	Islandia	MZ	Mozambique
CU	Cuba	KY	Islas Caimán	MM	Myanmar
TD	Chad	CC	Islas Cocos		
CZ	Checoslovaquia	CK	Islas Cook		
CL	Chile	CX	Islas Christmas	NA	Namibia
CN	China	FK	Islas Falkland	NR	Nauru
CY	Chipre	FO	Islas Faroe	NP	Nepal
		GS	Islas Georgia y Sandwich Meridionales	NI	Nicaragua
DK	Dinamarca	HM	Islas Heard y Mc Donald	NE	Níger
DJ	Djibouti	MP	Islas Marianas Boreales	NG	Nigeria
DM	Dominica	MH	Islas Marshall	NU	Niue
		UM	Islas menores remotas de los	NO	Noruega

NC	Nueva Caledonia	TH	Tailandia
PG	Nueva Guinea Papua	TW	Taiwán
NZ	Nueva Zelandia	TJ	Tayikistán
		IO	Territorio Británico del Océano Índico
		TF	Territorios Australes Franceses
EP	Oficina Europea de Patentes	TP	Timor Oriental
IB	Oficina Internacional de la OMPI	TG	Togo
OM	Omán	TK	Tokelau
WO	OMPI	TO	Tonga
OA	Org. Africana de la Propiedad Intelectual	TT	Trinidad y Tobago
AP	Org. Regional Africana de la Propiedad Industrial	TN	Túnez
		TM	Turkmenistán
		TR	Turquía
		TV	Tuvalu
NL	Países Bajos	SU	U.R.S.S.
PK	Pakistán	UA	Ucrania
PA	Panamá	UG	Uganda
PY	Paraguay	UY	Uruguay
PE	Perú	UZ	Uzbekistán
PN	Pitcairn		
PF	Polinesia Francesa	VU	Vanuatu
PL	Polonia	VA	Vaticano
PT	Portugal	VE	Venezuela
PR	Puerto Rico	VN	Viet Nam
		YE	Yemen
QA	Qatar	YD	Yemen Democrata
		YU	Yugoslavia
GB	Reino Unido		
CF	República Centroafricana	ZR	Zaire
KR	República de Corea	ZM	Zambia
MD	República de Moldova	ZW	Zimbabwe
DO	República Dominicana		
KP	República Popular Democrática de Corea		
TZ	República Unida de Tanzania		
RE	Reunión		
RH	Rhodesia del Sur		
RO	Rumania		
RW	Rwanda		
EH	Sahara Occidental		
KN	Saint Kitts y Nevis		
AS	Samoa Americana		
SM	San Marino		
PM	San Pierre y Miquelon		
VC	San Vicente y las Granadinas		
SH	Santa Helena		
LC	Santa Lucía		
ST	Santo Tomé y Príncipe		
SN	Senegal		
SC	Seychelles		
SL	Sierra Leona		
SG	Singapur		
SY	Siria		
SO	Somalia		
WS	Somoa		
LK	Sri Lanka		
ZA	Sudáfrica		
SD	Sudán		
SE	Suecia		
CH	Suiza		
SR	Suriname		
SZ	Swazilandia		

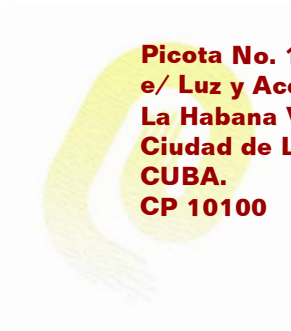

**Picota No. 15  
e/ Luz y Acosta  
La Habana Vieja,  
Ciudad de La Habana.  
CUBA.  
CP 10100**

**Teléfonos:  
(53-7) 862-4379, 862-4395,  
862-9771, 861-3602  
Fax: (53-7)866-5610  
E-mail: [ocpi@ocpi.cu](mailto:ocpi@ocpi.cu)  
Web: [www.ocpi.cu](http://www.ocpi.cu)**

