



Boletín OFICIAL

OFICINA CUBANA DE LA PROPIEDAD INDUSTRIAL



REPÚBLICA
DE CUBA

MINISTERIO DE CIENCIA
TECNOLOGÍA Y MEDIO AMBIENTE



Boletín Oficial 220 Agosto 2006

Publicación de:
**MARCAS Y OTROS SIGNOS DISTINTIVOS,
MODELOS INDUSTRIALES E INVENCIONES .**

Año CV
Núm. 220

Agosto de 2006
Puesto en circulación: 22 de Septiembre de 2006

CU ISSN 1028 - 1452
Número Normalizado Internacional
de Publicaciones en Serie
(International Standard Serial Number)



CU ISSN 1028 - 1452



AL LECTOR

El 5 de mayo de 2000, entró en vigor el Decreto Ley 203, "De Marcas y otros Signos Distintivos", aprobado por el Consejo de Estado de la República de Cuba, que fuera publicado en la Gaceta Oficial de la República de Cuba, (Extraordinaria No. 3 de 2 de mayo de 2000). El nuevo cuerpo legal atemperado a los Tratados y Convenios Internacionales de los que nuestro país es parte, así como a la práctica internacional en la materia, supone cambios relacionados con esta publicación puesta a su disposición.

Pretendemos brindarle una información actualizada en relación con la variación que desde el **Boletín Oficial** No. 154, ha tenido en consecuencia la información que se publica en materia de marcas y otros signos distintivos.

Este Decreto Ley regula en el Artículo 22, lo referido a la publicación de la solicitud del registro de marcas y otros signos distintivos, en el **Boletín Oficial** de la Propiedad Industrial, en un término de 180 días contados a partir de la fecha de presentación o de la fecha de prioridad, hecho que no tenía precedente jurídico en el Decreto Ley 68, de 14 de mayo de 1983.

Hoy día, cuando usted consulta el **Boletín Oficial**, podrá constatar que las concesiones también son publicadas con el mismo formato que las solicitudes; ello obedece a que, por el Decreto Ley 68, únicamente se publicaban las concesiones; por lo tanto ese era el momento de brindar todos los datos acerca de las marcas. Cuando se concluyan los exámenes de los expedientes que se solicitaron al amparo de la ley anterior, únicamente se publicarán con todos los datos las solicitudes, y aparecerán las concesiones en listados organizados alfabéticamente de acuerdo a la denominación de marca, por clases, etc.

El 22 de febrero de 2002 fue publicado en la Gaceta Oficial de la República de Cuba, en su Edición Ordinaria número 11, el Decreto Ley número 228, De las Indicaciones Geográficas. Este cuerpo legal regula la protección de las Indicaciones Geográficas como objeto de derechos de propiedad industrial y da cumplimiento a los requerimientos mínimos que establece el Acuerdo de los Derechos de Propiedad Intelectual relacionados con el Comercio, ADPIC, a partir de la adhesión de nuestro país a la Organización Mundial del Comercio (OMC). También ha tenido en cuenta las regulaciones de los tratados y convenios internacionales de los que Cuba es parte, así como la práctica internacional que existe al respecto.



ÍNDICE GENERAL

MARCAS Y OTROS SIGNOS DISTINTIVOS. SOLICITUDES.	
Códigos numéricos	6
Marcas Comerciales	7
Nombres Comerciales	18
Lemas Comerciales	19
Emblemas Empresariales	21
Rótulos de Establecimiento	22
MARCAS Y OTROS SIGNOS DISTINTIVOS. CONCEDIDAS.	
Marcas Comerciales	24
ESTADOS LEGALES. MARCAS Y OTROS SIGNOS DISTINTIVOS.	
Cambio de dirección.	29
Cambio de nombre.	29
Corrección de errores.	29
Renovaciones.	29
Traspasos.	30
ARREGLO DE MADRID	33
ESTADOS LEGALES. JURÍDICO.	
Caducidad por falta de uso sin lugar	39
Nulidades	39
Nulidades sin lugar	39
Recursos de alzada. Concesiones.	39
Recursos de alzada. Concesiones parciales.	39
Recursos de alzada. Denegaciones.	39
Recursos de alzada. Interpuestos.	39
INVENCIONES	
Códigos numéricos	41
Certificados de Patentes y de Autor de Invenciones.	42
ESTADOS LEGALES. INVENCIONES	
Abandonadas.	46
Renovados.	48
Renunciadas.	48
DECRETO LEY-160.	
Certificados de Patentes y de Autor de Invenciones.	49

MODELOS INDUSTRIALES.	
Certificado de Patente de Modelo Industrial.	51
ÍNDICES INFORMATIVOS	
MARCAS Y OTROS SIGNOS DISTINTIVOS. Solicitudes	
Por clasificación internacional de productos y servicios	54
Por denominación	57
Por titular	60
NOMBRES COMERCIALES	
Por denominación	63
Por titular	63
LEMAS COMERCIALES	
Por denominación	63
Por titular	63
EMBLEMAS EMPRESARIALES	
Por denominación	64
Por titular	64
RÓTULOS DE ESTABLECIMIENTO.	
Por denominación	64
Por titular	64
ÍNDICES INFORMATIVOS. INVENCIONES.	
Nominal	65
Numérico	65
Sistemático	66
ÍNDICES INFORMATIVOS. DECRETO LEY-160.	
Nominal	67
Numérico	67
Sistemático	67
ÍNDICES INFORMATIVOS.DE MODELOS INDUSTRIALES.	
Nominal	68
Numérico	68
Sistemático	68
NOTICIAS	69
INFORMACIÓN ESPECIAL DEL BOLETÍN OFICIAL	70
(SUSCRIPCIÓN 2005)	
SECCIONES PROVINCIALES	71
AGENTES OFICIALES	72
CÓDIGOS POR PAÍSES	73



SOLICITUDES

Marcas y otros signos distintivos

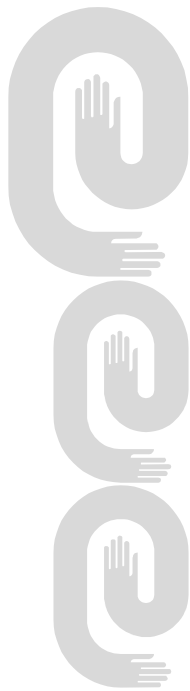



**Códigos numéricos para identificación de datos .
Según norma OMPI ST-60
Marcas y otros signos distintivos**

Marcas Comerciales, Nombres Comerciales, Lemas Comerciales, Rótulos de Establecimientos y Emblemas Empresariales

- (111)** Número de serie del registro.
- (151)** Fecha de registro.
- (170)** Duración del registro.
- (180)** Vigencia.
- (190)** Código del país que registra.
- (210)** Número de serie de la solicitud.
- (220)** Fecha de presentación.
- (310)** Número de serie asignado a la primera solicitud.
- (320)** Fecha de presentación de la primera solicitud.
- (330)** Código de la Norma de la OMPI ST.3 identificando a la oficina nacional o regional donde se presentó la primera solicitud o la organización donde se hizo la primera solicitud.
- (510)** Actividades que divulga.
- (511)** Clasificación Internacional de productos y servicios.
- (531)** Clasificación de los elementos figurativos de las marcas.
- (540)** Diseño.
- (561)** Denominación de la marca.
- (591)** Información relativa a los colores reivindicados.
- (730)** Nombre del solicitante o concesionario y país de origen.
- (740)** Agente oficial o mandatario.

MARCAS COMERCIALES

Solicitudes

- (210)- 2006-0229
- (220)- 2006.05.08
- (510)- Esparcimiento, los servicios cuyo fin esencial es el entretenimiento, la diversión o el recreo de los individuos.
- (511)- 41
- (531)- 26.04.03;26.04.09;26.04.16
- (540)-



- (561)- IRE
- (730)-(740)- JAVIER ANTONIO LEYVA SÁNCHEZ, domiciliada en calle Carbó número 108 entre Arias y Agramonte, Holguín, Holguín, CU.

- (210)- 2006-0320
- (220)- 2006.06.23
- (510)- Café, té, cacao, arroz, tapioca, sagú, sucedáneos del café; harinas y preparaciones hechas de cereales, pan, pastelería y confitería, helados comestibles; miel, jarabe de melaza; levadura, polvos para esponjar; sal, mostaza; vinagre, salsas (condimentos); especias; hielo.
- (511)- 30
- (531)- 04.05.05;27.05.01
- (540)-



- (561)- CHISPITAS GRANULADAS
- (730)- CAFÉS LA VIRGINIA S.A., domiciliada en Velez Sarsfield 1163, 2000 Rosario, Provincia de Santa Fe, Argentina
- (740)- Ruíz Sotolongo, María Lourdes, CU

- (210)- 2006-0331
- (220)- 2006.07.03
- (510)- Adhesivos para usos industriales.
- (511)- 01
- (531)- 26.01.20;26.01.24
- (540)-



- (561)- ADHEST
- (730)- EL ESTABLO S.A., domiciliada en Plaza Aventura Business Center. Ave Ricardo J. Alfaro, El Dorado, Piso 5to., Panamá
- (740)- Vázquez D' Alvaré, Dánice, CU

- (210)- 2006-0335
- (220)- 2006.07.04
- (510)- Aceites y grasas industriales; lubricantes; productos para adsorber, regar y concentrar el polvo; combustibles (incluyendo gasolinas para motores) y materias de alumbrado; bujías y mechas para el alumbrado.
- (511)- 04
- (561)- YPF EXTRAVIDA PLUS
- (730)- YPF SOCIEDAD ANONIMA, domiciliada en Avenida Roque Sáenz Peña 777, Buenos Aires, Argentina
- (740)- Rodríguez Sarraff, Annia Susana CU

- (210)- 2006-0336
- (220)- 2006.07.05
- (510)- Bebidas alcohólicas, whiskey, bebidas a base de whiskey.
- (511)- 33
- (561)- BLACK BUSH
- (730)- THE OLD BUSHMILLS DISTILLERY CO. LIMITED, domiciliada en c/o 8 Henrietta Place London W1G ONB, Irlanda
- (740)- García Monroy, Rebeca, CU

- (210)- 2006-0337
- (220)- 2006.07.05
- (510)- Pintura para interiores y exteriores y preservantes contra la herrumbre.
- (511)- 02
- (510)- Bandas adhesivas y materiales para aislar.
- (511)- 17
- (561)- HARRIS PAINTS
- (730)- LANCO MANUFACTURING COMPANY, domiciliada en Urbanización Aponte número 5 San Lorenzo, Puerto Rico, 00754, Puerto Rico
- (740)- García Monroy, Rebeca, CU

- (210)- 2006-0338
- (220)- 2006.07.05
- (510)- Bebidas alcohólicas, whiskey, bebidas a base de whiskey.
- (511)- 33
- (531)- 19.09.01

(540)-



(730)- THE OLD BUSHMILLS DISTILLERY CO. LIMITED, domiciliada en c/o 8 Henrietta Place London W1G ONB, Irlanda

(740)- García Monroy, Rebeca, CU

(210)- 2006-0339

(220)- 2006.07.05

(510)- Para distinguir material certificado de propagación (yemas, semillas y posturas a raíz desnuda).

(511)- 31

(531)- 05.03.14;05.03.16;26.04.11;27.05.01

(540)-



(561)- CITRU SAN

(730)- INSTITUTO DE INVESTIGACIONES EN FRUTICULTURA TROPICAL, domiciliada en avenida 7ma, número 3005, entre 30 y 32, Playa, Ciudad de La Habana, República de Cuba

(740)- Acosta Porta, Zita María, CU

(210)- 2006-0341

(220)- 2006.07.05

(510)- Cervezas; aguas minerales y gaseosas y otras bebidas no alcohólicas; bebidas y zumos de frutas; siropes y otras preparaciones para hacer bebidas.

(511)- 32

(510)- Bebidas alcohólicas (excepto cervezas).

(511)- 33

(531)- 05.03.16;05.03.20;25.01.92;27.05.01

(540)-



(561)- STOLICHNAYA STOLI VANIL

(730)- SPIRITS INTERNATIONAL N.V., domiciliada en World Trade Center II 19, Willemstad, Curaçao, Antillas Holandesas

(740)- Ruíz Sotolongo, María Lourdes, CU

(210)- 2006-0342

(220)- 2006.07.05

(510)- Cervezas; aguas minerales y gaseosas y otras bebidas no alcohólicas; bebidas y zumos de frutas; siropes y otras preparaciones para hacer bebidas.

(511)- 32

(510)- Bebidas alcohólicas (excepto cervezas).

(511)- 33

(531)- 05.07.08;25.01.92;27.05.01

(540)-



(561)- STOLICHNAYA STOLI STRASBERI

(730)- SPIRITS INTERNATIONAL N.V. domiciliada en World Trade Center II 19, Willemstad, Curaçao, Antillas Holandesas

(740)- Ruíz Sotolongo, María Lourdes, CU

(210)- 2006-0343

(220)- 2006.07.05

(510)- Cervezas; aguas minerales y gaseosas y otras bebidas no alcohólicas; bebidas y zumos de frutas; siropes y otras preparaciones para hacer bebidas.

(511)- 32

(510)- Bebidas alcohólicas (excepto cervezas).

(511)- 33

(531)- 05.07.08;05.03.20;25.01.92;27.05.01

(540)-



(561)- STOLICHNAYA STOLI RAZBERI
(730)- SPIRITS INTERNATIONAL N.V., domiciliada en World Trade Center II 19, Willemstad, Curaçao, Antillas Holandesas
(740)- Ruíz Sotolongo, María Lourdes, CU

(210)- 2006-0344

(220)- 2006.07.05

(510)- Cervezas; aguas minerales y gaseosas y otras bebidas no alcohólicas; bebidas y zumos de frutas; siropes y otras preparaciones para hacer bebidas.

(511)- 32

(510)- Bebidas alcohólicas (excepto cervezas).

(511)- 33

(531)- 05.07.15;05.03.20;25.01.92;27.05.01

(540)-



(561)- STOLICHNAYA STOLI PEACHIK
(730)- SPIRITS INTERNATIONAL N.V., domiciliada en World Trade Center II 19, Willemstad, Curaçao, Antillas Holandesas
(740)- Ruíz Sotolongo, María Lourdes, CU

(210)- 2006-0345

(220)- 2006.07.05

(510)- Cervezas; aguas minerales y gaseosas y otras bebidas no alcohólicas; bebidas y zumos de frutas; siropes y otras preparaciones para hacer bebidas.

(511)- 32

(510)- Bebidas alcohólicas (excepto cervezas).

(511)- 33

(531)- 05.03.16;05.07.11;25.01.92;27.05.01

(540)-



(561)- STOLICHNAYA STOLI OHRANJ
(730)- SPIRITS INTERNATIONAL N.V., domiciliada en World Trade Center II 19, Willemstad, Curaçao, Antillas Holandesas
(740)- Ruíz Sotolongo, María Lourdes, CU

(210)- 2006-0346

(220)- 2006.07.05

(510)- Cervezas; aguas minerales y gaseosas y otras bebidas no alcohólicas; bebidas y zumos de frutas; siropes y otras preparaciones para hacer bebidas.

(511)- 32

(510)- Bebidas alcohólicas (excepto cervezas).

(511)- 33

(531)- 05.03.16;05.07.16;25.01.92;27.05.01

(540)-



(561)- STOLICHNAYA STOLI BLUEBERI
(730)- SPIRITS INTERNATIONAL N.V., domiciliada en World Trade Center II 19, Willemstad, Curaçao, Antillas Holandesas
(740)- Ruíz Sotolongo, María Lourdes, CU

(210)- 2006-0347

(220)- 2006.07.06

(510)- Aparatos e instrumentos científicos, náuticos, geodésicos, fotográficos, cinematográficos, ópticos, de pesar, de medida, de señalización, de control (inspección) de socorro (salvamento) y de enseñanza; aparatos e instrumentos para la conducción, distribución, transformación, acumulación, regulación o control de la electricidad; aparatos para el registro, transmisión, reproducción del sonido o imágenes; so-

portes de registros, magnéticos, discos acústicos; distribuidores automáticos y mecanismos para aparatos de previo pago; cajas registradoras, máquinas calculadoras, equipos para el tratamiento de la información y ordenadores; extintores.

- (511)- 09
(531)- 27.01.12;27.05.17
(540)-



- (561)- FORZA POWER TECHNOLOGIES
(730)- INTCOMEX DE LAS AMERICAS, S.A., domiciliada en Calle Ricardo Arias, Edificio Proconsa 2, Oficina No. 9-D, Ciudad de Panamá, Provincia de Panamá, Panamá
(740)- Ruíz Sotolongo, María Lourdes, CU

- (210)- 2006-0348
(220)- 2006.07.06
(510)- Aparatos e instrumentos científicos, náuticos, geodésicos, fotográficos, cinematográficos, ópticos, de pesar, de medida, de señalización, de control (inspección) de socorro (salvamento) y de enseñanza; aparatos e instrumentos para la conducción, distribución, transformación, acumulación, regulación o control de la electricidad; aparatos para el registro, transmisión, reproducción del sonido o imágenes; soportes de registros, magnéticos, discos acústicos; distribuidores automáticos y mecanismos para aparatos de previo pago; cajas registradoras, máquinas calculadoras, equipos para el tratamiento de la información y ordenadores; extintores.

- (511)- 09
(531)- 27.05.10
(540)-



- (561)- NEXXT SOLUTIONS
(730)- INTCOMEX DE LAS AMERICAS, S.A., domiciliada en Calle Ricardo Arias, Edificio Proconsa 2, Oficina No. 9-D, Ciudad de Panamá, Provincia de Panamá, Panamá
(740)- Ruíz Sotolongo, María Lourdes, CU

- (210)- 2006-0349
(220)- 2006.07.06
(510)- Aparatos e instrumentos científicos, náuticos, geodésicos, fotográficos, cinematográficos, ópticos, de pesar, de medida, de señalización, de control (inspección) de socorro (salvamento) y de enseñanza; aparatos e instrumentos para la conducción, distribución, transformación, acumulación, regulación o control de la electricidad; aparatos para el registro, transmisión, reproducción del sonido o imágenes; soportes de registro, magnéticos, discos acústicos; distribuidores automáticos y mecanismos para aparatos de previo pago; cajas registradoras, máquinas calculadoras, equipos para el tratamiento de la información y ordenadores; extintores.

- (511)- 09
(531)- 27.05.05;27.05.25
(540)-



- (561)- HSI
(730)- INTCOMEX DE LAS AMERICAS, S.A., domiciliada en Calle Ricardo Arias, Edificio Proconsa 2, Oficina No. 9-D, Ciudad de Panamá, Provincia de Panamá, Panamá
(740)- Ruíz Sotolongo, María Lourdes, CU

- (210)- 2006-0350
(220)- 2006.07.07
(510)- Café; té; pastas; pizza; comidas y bebidas a base de chocolate y cacao, excepto los basados en vegetales o leches; pasteles; polvos para hornear pasteles; azúcar y edulcorante natural; dulcificantes; dulces; helados; goma de mascar; caramelos; pirulí; bombones; chocolates; hojuelas de cereal y maíz; harinas para preparaciones de comidas y preparaciones hechas de cereales; pan; galletas; polvo de hornear; sal; maíz para palomitas; repostería, maccarrones; salsas (condimentos); condimentos y especias; polvos para preparaciones de helados.

- (511)- 30
(561)- PARATI
(730)- PARATI S.A., domiciliada en Rua Tiradentes, 475, Sao Lourenco d'Oeste, Santa Catarina, 89990-000, Brasil
(740)- Ruíz Sotolongo, María Lourdes, CU

(210)- 2006-0351
(220)- 2006.07.07
(510)- Pintura para interiores y exteriores y preservantes contra la herrumbre.
(511)- 02
(510)- Bandas adhesivas y materiales para aislar.
(511)- 17
(561)- CROSSCO
(730)- LANCO MANUFACTURING COMPANY, domiciliada en Urbanización Aponte número 5 San Lorenzo, Puerto Rico, 00754, Puerto Rico
(740)- García Monroy, Rebeca, CU

(210)- 2006-0354
(220)- 2006.07.12
(510)- Dispositivo terapéutico.
(511)- 10
(561)- E-20
(730)- EMPRESA IMPORTADORA EXPORTADORA DE ABASTECIMIENTO TÉCNICO (EMIAT), domiciliada en avenida 47 número 2824 entre 28 y 34, reparto Kolhy, Playa, Ciudad de La Habana, República de Cuba
(740)- García Louro, Pedro, CU

(210)- 2006-0355
(220)- 2006.07.12
(510)- Café, té cacao, azúcar, arroz, tapioca, sagú, sucedáneos del café; harinas y preparaciones hechas de cereales, pan, pastelería y confitería, helados comestibles; miel, jarabe de melaza; levadura, polvos para esponjar; sal, mostaza, vinagre, salsas (condimentos); especias, hielo.
(511)- 30
(561)- TOSH
(730)- COMPAÑÍA DE GALLETAS NOEL S.A., domiciliada en Carrera 52 No. 2-38, Medellín, Colombia
(740)- Vázquez D' Alvaré, Dánice, CU

(210)- 2006-0356
(220)- 2006.07.12
(510)- Bebidas alcohólicas, whisky y bebidas a base de whisky
(511)- 33
(561)- THE SINGLETON
(730)- DIAGEO SCOTLAND LIMITED, domiciliada en Edinburgh Park, 5 Lochside Way Edinburgh, Scotland EH12 9DT, Reino Unido
(740)- García Monroy, Rebeca, CU

(210)- 2006-0357
(220)- 2006.07.13
(510)- Tabaco en bruto, tabaco elaborado para fumar, mascar o estornudar, cigarrillos, cigarritos, picadura, artículos para fumadores y cerillas.
(511)- 34
(561)- PANETELAS
(730)- EMPRESA CUBANA DE TABACO (CUBATABACO), domiciliada en O' Reilly número 104, La Habana Vieja, Ciudad de La Habana, República de Cuba
(740)- Sancho Valladares, Raúl, CU

(210)- 2006-0358
(220)- 2006.07.13
(510)- Tabaco en bruto, tabaco elaborado para fumar, mascar o estornudar, cigarrillos, cigarritos, picadura, artículos para fumadores y cerillas.
(511)- 34
(561)- LINEA 1492
(730)- EMPRESA CUBANA DE TABACO (CUBATABACO), domiciliada en O' Reilly número 104, La Habana Vieja, Ciudad de La Habana, República de Cuba
(740)- Sancho Valladares, Raúl, CU

(210)- 2006-0359
(220)- 2006.07.13
(510)- Tabaco en bruto, tabaco elaborado para fumar, mascar o estornudar, cigarrillos, cigarritos, picadura, artículos para fumadores y cerillas.
(511)- 34
(561)- LANCEROS
(730)- EMPRESA CUBANA DE TABACO (CUBATABACO), domiciliada en O' Reilly número 104, La Habana Vieja, Ciudad de La Habana, República de Cuba
(740)- Sancho Valladares, Raúl, CU

(210)- 2006-0360
(220)- 2006.07.13
(510)- Galletas.
(511)- 30
(531)- 26.01.03;26.04.10;26.04.22;27.05.01
(540)-



(561)- WITTY

- (730)-** MOLINOS DE EL SALVADOR, S.A. DE C.V., domiciliada en 50 Avenida Norte y Boulevard del Ejército Nacional San Salvador, El Salvador
- (740)-** Ruíz Sotolongo, María Lourdes, CU.

- (210)-** 2006-0361
(220)- 2006.07.13
(510)- Galletas.
(511)- 30
(531)- 26.04.04;26.04.06;27.05.01
(540)-



- (561)-** CARIBE
- (730)-** MOLINOS DE EL SALVADOR, S.A. DE C.V., domiciliada en 50 Avenida Norte y Boulevard del Ejército Nacional San Salvador, El Salvador
- (740)-** Ruíz Sotolongo, María Lourdes, CU

- (210)-** 2006-0362
(220)- 2006.07.13
(510)- Galletas.
(511)- 30
(531)- 26.01.10;26.04.10;27.05.01
(540)-



- (561)-** ROLL-SNACK
- (730)-** MOLINOS DE EL SALVADOR, S.A. DE C.V., domiciliada en 50 Avenida Norte y Boulevard del Ejército Nacional San Salvador, El Salvador
- (740)-** Ruíz Sotolongo, María Lourdes, CU

- (210)-** 2006-0363
(220)- 2006.07.13
(510)- Galletas.
(511)- 30
(531)- 27.05.02;27.05.03
(540)-



- (561)-** SABROSINAS
- (730)-** MOLINOS DE EL SALVADOR, S.A. DE C.V., domiciliada en 50 Avenida Norte y Boulevard del Ejército Nacional San Salvador, El Salvador
- (740)-** Ruíz Sotolongo, María Lourdes, CU

- (210)-** 2006-0366
(220)- 2006.07.13
(510)- Jabones, perfumería; perfumes, aguas de tocador, aguas de colonia, aceites esenciales, cosméticos, cremas de belleza, lociones para el cabello, desodorantes, gel de baño, preparaciones para afeitar y después de afeitar.

- (511)-** 03
(561)- QUIZAS
- (730)-** LOEWE S.A., domiciliada en Carrera de San Jerónimo 15, 28014 Madrid, España
- (740)-** Ruíz Sotolongo, María Lourdes, CU

- (210)-** 2006-0367
(220)- 2006.07.14
(510)- Productos cárnicos.
(511)- 29
(531)- 03.04.02;03.06.25;26.04.22
(540)-



- (561)-** NECAR
- (730)-** EMPRESA CÁRNICA CIENFUEGOS, domiciliada en Carretera Recurso kilómetro 1, Palmira, Cienfuegos, República de Cuba
- (740)-** Ruíz Sotolongo, María Lourdes, CU

- (210)-** 2006-0368
(220)- 2006.07.17
(510)- Software y soporte de registro magnético.
(511)- 09
(510)- Servicios de representación y de intermediación, servicios de comercialización y exportación de software, soluciones informáticas integrales e insumos asociados como CD, DVD, disquetes. Exportación de software, aplicaciones informáticas, servicio de formación y de desarrollo, implementación y soportes técnicos.
- (511)-** 35

- (510)- Servicios de distribución de productos y soluciones informáticas.
- (511)- 39
- (510)- Servicios de capacitación y formación en las tecnologías de la información y automatización.
- (511)- 41
- (510)- Prestar servicios de desarrollo de software, de programación y aplicaciones informáticas. Servicios de ejecución de soluciones informáticas, servicios de instalación mantenimiento y postventa, brindar consultoría y asesoría especializada.
- (511)- 42
- (531)- 26.11.12;27.05.01
- (540)-



- (561)- DESOFT
- (730)- EMPRESA NACIONAL DE SOFTWARE DESOFT S.A., domiciliada en calle 27, número 806, entre Paseo y 2, Vedado, Plaza de La Revolución, Ciudad de La Habana, República de Cuba
- (740)- Copella Varona, María Eugenia, CU

- (210)- 2006-0369
- (220)- 2006.07.17
- (510)- Preparaciones para el cuidado de la piel, cosméticos, perfumes, agua de tocador, aceites esenciales; desodorantes; champú, cremas depilatorias; preparaciones para uso en el afeitado; lociones para el cuidado de la piel, limpiadoras y quitamanchas, jabones, cremas, hidratantes, gels para eliminar el maquillaje, máscaras para el cuidado de la piel, limpiadoras y exfoliadoras.
- (511)- 03
- (561)- DERMALOGICA
- (730)- INTERNATIONAL DERMAL INSTITUTE, INC., domiciliada en 1535 Beachey Place, Carson, California 90746, Estados Unidos de América
- (740)- Vázquez D' Alvaré, Dánice, CU

- (210)- 2006-0370
- (220)- 2006.07.17
- (510)- Máquinas agrícolas y máquinas herramientas, aparatos agrícolas, en particular combinas, segadoras trilladoras, segadoras de pastos y forraje, prensa de empaque, transportadores agrícolas, unidades segadoras, impulsores y agavilladoras, máquinas cultivadoras y aparatos (mecánicos), sembradoras,

dispositivos para distribución de fertilizantes y pesticidas, correas transportadoras, embraques.

- (511)- 07
- (510)- Aparatos e instrumentos científicos, de agrimensura, eléctricos, geodésicos, fotográficos, ópticos, de pesaje, de medida, de señalización y control, aparatos para la grabación, registro, transmisión y reproducción del sonido e imágenes; cables, líneas, interruptores, antenas, portadores magnéticos de datos e informaciones, máquinas calculadoras, aparatos y computadoras procesadoras de datos, programas de computadoras.
- (511)- 09
- (510)- Vehículos, aparatos para locomoción por tierra, aire y agua, tractores agrícolas, transporte autocargador de forraje, vehículos autocargadores, tractores de motor, acoplamiento, engranajes, equipos mecánicos e hidráulicos para los mencionados vehículos.
- (511)- 12
- (510)- Servicios de agricultura.
- (511)- 44
- (531)- 27.05.01
- (540)-



- (561)- CLAAS
- (730)- CLAAS KGAA MBH, domiciliada en Munsterstr. 33, 33428 Harsewinkel, Alemania
- (740)- Vázquez D' Alvaré, Dánice, CU

- (210)- 2006-0371
- (220)- 2006.07.17
- (510)- Preparaciones veterinarias; preparaciones para la destrucción de animales dañinos.
- (511)- 05
- (531)- 24.17.07
- (540)-



- (561)- CHECKMITE +
- (730)- BAYER AKTIENGESELLSCHAFT, domiciliada en D-51368 Leverkusen, Alemania
- (740)- Vázquez D' Alvaré, Dánice, CU

- (210)- 2006-0372
- (220)- 2006.07.17
- (510)- Tabaco en bruto, tabaco para fumar, mascar o estornudar, cigarrillos, pica-

dura, artículos para fumadores y cerillas.

- (511)- 34
(531)- 02.01.01;25.01.15;25.07.03
(540)-



- (561)- ESPLÉNDIDOS
(730)- EMPRESA CUBANA DE TABACO (CUBATABACO), domiciliada en O' Reilly número 104, La Habana Vieja, Ciudad de La Habana, República de Cuba
(740)- Sancho Valladares, Raúl, CU

- (210)- 2006-0373
(220)- 2006.07.17
(510)- Servicios de restauración (alimentación); hospedaje temporal.
(511)- 43
(531)- 27.05.01;27.05.19;27.05.22
(540)-



- (561)- YHI YHI SPA
(730)- DORPAN, S.L., domiciliada en Gremio de Toneleros, 24, Polígono Son Castelló, 07009 Palma de Mallorca, Baleares, España
(740)- Ruíz Sotolongo, María Lourdes, CU

- (210)- 2006-0375
(220)- 2006.07.21
(510)- Muebles.
(511)- 20
(531)- 27.05.11
(540)-



- (561)- LÍDEX
(730)- EMPRESA MUEBLES LÍDEX, domiciliada en Carretera Cevallos Kilómetro 2½, Ciego de Ávila, Ciego de Ávila, República de Cuba
(740)- Betancourt Martínez, Jorge E. CU

- (210)- 2006-0376
(220)- 2006.07.21
(510)- Frutas y vegetales en conserva, mermeladas, dulces de frutas y de vegetales, pastas de frutas y vegetales deshidratados, liofilizados.
(511)- 29
(510)- Miel, salsa soya.
(511)- 30
(510)- Jugos de frutas y vegetales.
(511)- 32
(531)- 02.03.04;02.03.17;26.01.18;27.05.01
(540)-



- (561)- CONCHITA
(730)- EMPRESA DE CONSERVAS DE VEGETALES "LA CONCHITA", domiciliada en Carretera Central kilómetro 91 La Conchita, Pinar del Río, Pinar del Río, República de Cuba
(740)- Vázquez D' Alvaré, Dánice, CU

- (210)- 2006-0382
(220)- 2006.07.28
(510)- Chocolates, bizcochos, galletas, obleas (hojas delgadas hechas con harina, sal, agua, que se utilizan como cubierta a base de algunos dulces), maíz tostado y abierto (palomitas de maíz), pan, panecillos, pan dulce, pasteles, biscotes, bizcochos, sorbetes, helados, caramelos, golosinas, tartas, puddings, goma de mascar para uso no médico, bebidas a base de cacao, bebidas a base de café, bebidas a base de chocolate.
(511)- 30
(561)- RION
(730)- ORION CORPORATION, domiciliada en 30-10 Munbae-Dong, Yongsan-Gu, Seoul, República de Corea
(740)- García Monroy, Rebeca, CU

- (210)- 2006-0383
(220)- 2006.07.28
(510)- Chocolates, bizcochos, galletas, obleas (hojas delgadas hechas con harina, sal, agua, que se utilizan como cubierta a base de algunos dulces), maíz tostado y abierto (palomitas de maíz), pan panecillos, pan dulce, pasteles, biscotes, bizcochos, sorbetes, helados, caramelos, golosinas, tartas, puddings, goma

de mascar para uso no médico, bebidas a base de cacao, bebidas a base de café, bebidas a base de chocolate.

- (511)- 30
(531)- 01.01.05;26.01.16;26.01.24
(540)-



- (730)- ORION CORPORATION, domiciliada en 30-10 Munbae-Dong, Yongsan-Gu, Seoul, República de Corea
(740)- García Monroy, Rebeca, CU

- (210)- 2006-0384
(220)- 2006.07.28
(510)- Chocolates, bizcochos, galletas, obleas (hojas delgadas hechas con harina, sal, agua, que se utilizan como cubierta a base de algunos dulces), maíz tostado y abierto (palomitas de maíz), pan, panecillos, pan dulce, pasteles, biscotes, bizcochos, sorbetes, helados, caramelos, golosinas, tartas, puddings, goma de mascar para uso no médico, bebidas a base de cacao, bebidas a base de café, bebidas a base de chocolate.
(511)- 30
(561)- FRESH-PIE
(730)- ORION CORPORATION, domiciliada en 30-10 Munbae-Dong, Yongsan-Gu, Seoul, República de Corea
(740)- García Monroy, Rebeca, CU

- (210)- 2006-0385
(220)- 2006.07.28
(510)- Chocolates, bizcochos, galletas, obleas (hojas delgadas hechas con harina, sal, agua, que se utilizan como cubierta a base de algunos dulces), maíz tostado y abierto (palomitas de maíz), pan, panecillos, pan dulce, pasteles, biscotes, bizcochos, sorbetes, helados, caramelos, golosinas, tartas, puddings, goma de mascar para uso no médico, bebidas a base de cacao, bebidas a base de café, bebidas a base de chocolate.
(511)- 30
(561)- ZANGLE
(730)- ORION CORPORATION, domiciliada en 30-10 Munbae-Dong, Yongsan-Gu, Seoul, República de Corea
(740)- García Monroy, Rebeca, CU

- (210)- 2006-0386
(220)- 2006.07.28
(510)- Chocolates, bizcochos, galletas, obleas (hojas delgadas hechas con harina, sal, agua, que se utilizan como cubierta a base de algunos dulces), maíz tostado y abierto (palomitas de maíz), pan, panecillos, pan dulce, pasteles, biscotes, bizcochos, sorbetes, helados, caramelos, golosinas, tartas, puddings, goma de mascar para uso no médico, bebidas a base de cacao, bebidas a base de café, bebidas a base de chocolate.
(511)- 30
(561)- CHOCO-BOY
(730)- ORION CORPORATION, domiciliada en 30-10 Munbae-Dong, Yongsan-Gu, Seoul, República de Corea
(740)- García Monroy, Rebeca, CU

- (210)- 2006-0387
(220)- 2006.07.28
(510)- Chocolates, bizcochos, galletas, obleas (hojas delgadas hechas con harina, sal, agua, que se utilizan como cubierta a base de algunos dulces), maíz tostado y abierto (palomitas de maíz), pan, panecillos, pan dulce, pasteles, biscotes, bizcochos, sorbetes, helados, caramelos, golosinas, tartas, puddings, goma de mascar para uso no médico, bebidas a base de cacao, bebidas a base de café, bebidas a base de chocolate.
(511)- 30
(561)- TIRAMISU
(730)- ORION CORPORATION, domiciliada en 30-10 Munbae-Dong, Yongsan-Gu, Seoul, República de Corea
(740)- García Monroy, Rebeca, CU

- (210)- 2006-0388
(220)- 2006.07.31
(510)- Productos farmacéuticos de uso humano, particularmente kits que contienen interferón Alfa e Interferón Gamma.
(511)- 05
(561)- HEBERON ALFA + GAMMA
(730)- HEBER BIOTEC, S.A, domiciliada en calle 186, esquina a 31, Cubanacán, Playa, Ciudad de La Habana, República de Cuba
(740)- Arcán Nario, Joice, CU

- (210)- 2006-0397
(220)- 2006.08.01
(510)- Tubos y conexiones no metálicas.
(511)- 17
(561)- GARCIPLAST

- (730)-** FABREZ, S.L., domiciliada en Hernández Iglesias, 3, 28027 Madrid, España
- (740)-** Vázquez D' Alvaré, Dánice, CU

- (210)-** 2006-0398
(220)- 2006.08.01
(510)- Relojes, relojes de bolsillo, cronómetros, relojes despertadores para viajeros.
(511)- 14
(561)- 14
(730)- SWISS ARMY
SWISS ARMY BRAND LTD., domiciliada en One Research Drive, Shelton Connecticut, Estados Unidos de América
- (740)-** Vázquez D' Alvaré, Dánice, CU

- (210)-** 2006-0399
(220)- 2006.08.01
(510)- Servicios de venta al por menor.
(511)- 35
(561)- PERFUMANIA
(730)- PERFUMANIA, INC., domiciliada en 251 International Parkway, Sunrise, Florida 33325, Estados Unidos de América
- (740)-** Vázquez D' Alvaré, Dánice, CU

- (210)-** 2006-0400
(220)- 2006.08.01
(510)- Servicios médicos, asistencia y cumplimiento de programas al paciente.
(511)- 44
(561)- PRO-SANE
(730)- SANOFI-AVENTIS, domiciliada en 174, Avenue de France, 75013 PARIS, Francia
- (740)-** Vázquez D' Alvaré, Dánice, CU

- (210)-** 2006-0412
(220)- 2006.08.03
(510)- Vinos y vinos espumosos.
(511)- 33
(561)- PALO ALTO
(730)- VIÑA CONCHA Y TORO S.A., domiciliada en Nueva Tajamar No. 481, Torre Norte, Piso 15. Las Condes, Santiago, Chile
- (740)-** Rodríguez Sarraff, Annia Susana, CU

- (210)-** 2006-0416
(220)- 2006.08.03
- (510)-** Preparaciones farmacéuticas, principalmente una droga para revertir y tratar los efectos colaterales producidos por los opioides.
- (511)-** 05
(561)- RELISTOR
(730)- WYETH A DELAWARE (USA) CORPORATION, domiciliada en Five Giralda Farms, Madison, New Jersey 07940-0874, Estados Unidos de América
- (740)-** Rodríguez Sarraff, Annia Susana, CU

- (210)-** 2006-0417
(220)- 2006.08.03
(510)- Preparaciones farmacéuticas, principalmente una droga para revertir y tratar los efectos colaterales producidos por los opioides.
- (511)-** 05
(561)- ZOLEUS
(730)- WYETH A DELAWARE (USA) CORPORATION, domiciliada en Five Giralda Farms, Madison, New Jersey 07940-0874, Estados Unidos de América
- (740)-** Rodríguez Sarraff, Annia Susana, CU

- (210)-** 2006-0418
(220)- 2006.08.03
(510)- Preparaciones farmacéuticas, principalmente una droga para revertir y tratar los efectos colaterales producidos por los opioides.
- (511)-** 05
(561)- ARCILOR
(730)- WYETH A DELAWARE (USA) CORPORATION, domiciliada en Five Giralda Farms, Madison, New Jersey 07940-0874, Estados Unidos de América
- (740)-** Rodríguez Sarraff, Annia Susana, CU.

- (210)-** 2006-0419
(220)- 2006.08.03
(510)- Preparaciones farmacéuticas, principalmente una droga para revertir y tratar los efectos colaterales producidos por los opioides.
- (511)-** 05
(561)- EXPRESIA
(730)- WYETH A DELAWARE (USA) CORPORATION, domiciliada en Five Giralda Farms, Madison, New Jersey 07940-0874, Estados Unidos de América
- (740)-** Rodríguez Sarraff, Annia Susana CU

- (210)-** 2006-0420
- (220)-** 2006.08.03
- (510)-** Preparaciones farmacéuticas, principalmente una droga para revertir y tratar los efectos colaterales producidos por los opioides.
- (511)-** 05
- (561)-** MINTEXIA
- (730)-** WYETH A DELAWARE (USA) CORPORATION, domiciliada en Five Giralda Farms, Madison, New Jersey 07940-0874, Estados Unidos de América
- (740)-** Rodríguez Sarraff, Annia Susana CU

- (210)-** 2006-0436
- (220)-** 2006.08.08
- (510)-** Producto farmacéutico dérmico.
- (511)-** 05
- (561)-** FENOPAD
- (730)-** EMPRESA LABORATORIO FARMACÉUTICO "ROBERTO ESCUDERO", domiciliada en 20 de Mayo, número 540, esquina Martha Abreu, Cerro, Ciudad de La Habana, República de Cuba
- (740)-** Hernández Rodríguez, Leticia, CU

Nombres Comerciales

- (210)-** 2006-0018
(220)- 2006.06.16
(510)- Para identificar a la persona jurídica dedicada a prestar servicios de construcción civil y montaje de nuevas obras, demolición, desmontaje, remodelación, reconstrucción y/o rehabilitación de edificaciones, reparación y mantenimiento constructivo, áreas verdes y exposiciones de jardinería, de impermeabilización, tratamiento superficial y recubrimiento químico, topográficos, recogida de escombros, carpintería de madera, preparación técnica de obras; de alquiler de equipos de construcción y complementarios; de asistencia técnica, asesoría y consultoría, pailería y herrería; de transportación de carga general y especializada.
- (561)-** VIGAL
(730)- EMPRESA CONSTRUCTORA DE OBRAS DE ARQUITECTURA NÚMERO 21, domiciliada en Avenida de Las Américas, sin número, esquina a Casero, reparto Ampliación de Terrazas, Santiago de Cuba, Santiago de Cuba, República de Cuba
(740)- Leonard Caballero, Alfonso, CU

- (210)-** 2006-0019
(220)- (220) 2006.07.12
(510)- Para identificar la persona jurídica dedicada a brindar servicios aéreos de dispersión de productos químicos y biológicos, patrullaje y extinción de incendios forestales. Ofrecer servicios de transportación aérea (pasajeros, paracaidistas, carga, y correos) en vuelos regulares y charters, efectuar reparaciones, mantenimientos técnicos u otros servicios afines a aeronaves, agregados, partes y piezas, dentro de la técnica de aviación que explota. Brindar servicios de instrucción, entrenamiento, formación o capacitación, en cualquier modalidad, dentro de la técnica de aviación que explota.
- (561)-** EMPRESA NACIONAL DE SERVICIOS AÉREOS (ENSA)
(730)- EMPRESA NACIONAL DE SERVICIOS AÉREOS (ENSA), domiciliada en calle 27, número 102, entre M y N, Vedado, Plaza de La Revolución, Ciudad de La Habana, República de Cuba
(740)- Balanza Domínguez, de la Cridad, CU

- (210)-** 2006-0020
(220)- 2006.07.14
(510)- Para identificar a la persona jurídica dedicada a la producción y comercialización de carnes y sus derivados de distintos tipos y calidades, de carnes frescas y en conserva, de grasas, de subproductos comestibles y no comestibles del ganado menor y mayor, comercialización de soya texturizada; transportación y distribución de carga.
- (561)-** NECAR
(730)- EMPRESA CÁRNICA CIENFUEGOS, domiciliada en carretera Recurso kilómetro 1, Palmira, Cienfuegos, República de Cuba
(740)- Ruíz Sotolongo, María Lourdes, CU

- (210)-** 2006-0024
(220)- 2006.08.01
(510)- Para identificar a la persona jurídica dedicada a elaborar, comprar y vender en tiendas especiales reproducciones, objetos patrimoniales, artes plástica, música, papelería, fotografía, productos de cartografía, productos farmacéuticos, flores, complementos florales, libros, publicaciones casetes, CD, tabacos, brindar servicios de aromaterapia, de enmarcaje, encuadernación, fotográficos, gastronomía ligera, comercializar productos para animales afectivos y brindar servicios de veterinaria, de conservación y reparación, efectuar visitas a los museos, organizar y efectuar cursos en temas museables, brindar servicios de archivo histórico, de fonoteca, de derecho de imagen sobre las instalaciones y colecciones y de diseño de eventos conmemorativos, docentes, académicos, sociales y culturales en sus instalaciones.
- (561)-** TIENDAS DE PATRIMONIO
(730)- ORGANIZACIÓN ECONÓMICA ESTATAL "TIENDAS DE PATRIMONIO", domiciliada en calle Teniente Rey, número 317, esquina San Ignacio, edificio Santo Ángel, La Habana Vieja, Ciudad de La Habana, República de Cuba
(740)- Batista Suárez, Lilian, CU

Lemas Comerciales

- (210)**- 2006-0005
(220)- 2006.03.02
(510)- Ofrecer servicios de alimentación solo a entidades del sistema del MICONS, servicios de alojamiento no turístico, de recreación y gastronómicos asociados a este en entidades y a trabajadores. Servicios de alquiler de locales de climatización, audio y gastronómicos asociados a este, a entidades y trabajadores del MICONS. Prestar servicios de fabricación y reparación de calzados, de reparación y mantenimiento de equipos de climatización, neveras, cajas de agua, fogones de gas, y petróleo solo a entidades del MICONS. Comercializar de forma mayorista a entidades del MICONS ropa, calzado y artículos de aseo vinculados a la atención al hombre así como medios y equipos de protección del trabajo. Brindar servicios personales a trabajadores del sistema del MICONS vinculados con la atención al hombre tales como, barbería, peluquería y manicura, de tintorería, reparación y mantenimiento de equipos electrodomésticos de enseres menores. Servicios de congelación y almacenamiento de alimentos, de alquiler de almacenes y de parqueo, de asistencia técnica, consultoría y asesoría, en la actividad gastronómica.
- (561)**- SU NECESIDAD NOS UNE
(730)- EMPRESA DE SERVICIOS A TRABAJADORES DEL MICONS, domiciliada en Simón Reyes número 216 esquina a Ciego de Ávila, Ciego de Ávila, Ciego de Ávila, República de Cuba
(740)- Mckenzie Pérez, Ania, CU

- (210)**- 2006-0010
(220)- 2006.03.30
(510)- Para popularizar la producción y comercialización de confecciones textiles de todo tipo, uniformes, incluyendo otras prendas textiles para su completamiento, servicios de diseño, servicios de modelaje, servicios de postventa.
- (561)**- MÁS PRESTIGIO... MEJOR IMAGEN
(730)- EMPRESA CONFECCIONES GALA, domiciliada en Reina, número 352, esquina Lealtad, Centro Habana, Ciudad de La Habana, República de Cuba
(740)- Pradere Zayas, Anissa Isabel, CU.

- (210)**- 2006-0018
(220)- 2006.07.06
(510)- Para popularizar la construcción y montaje de carpintería de aluminio. Puer-

tas abisagradas, puertas de corredera, paños fijos, ventanas de corredera, ventanas proyectantes, ventanas abisagradas, ventanas Miami, vitrinas y barandas.

- (561)**- PONEMOS LA VENTAJA EN SUS MANOS
(730)- EMPRESA DE ALUMINIO DE ELEMENTOS MENORES, ALUDEM, domiciliada en calle 1ra. sin número entre Norte y Sur, reparto Residencial Almendares, Boyeros, Ciudad de La Habana, República de Cuba
(740)- Ferriol Suárez, Alina, CU

- (210)**- 2006-0019
(220)- 2006.07.11
(510)- Para popularizar los servicios de radiocomunicaciones, radiodifusión, transmisión de señales de televisión y de valor añadido en el territorio nacional y el exterior. Prestar servicios de instalación, operación, mantenimiento y comercialización mayorista de equipos propios de su actividad. Prestar servicios de arrendamiento de equipos y medios tecnológicos asociados a su actividad y facilidades técnicas para la prestación de servicios de telecomunicaciones. Brindar servicios de consultoría técnica. Brindar servicios de ejecución de proyectos de ingeniería en la rama de radiocomunicaciones. Prestar servicios de alquiler de locales a otras empresas de comunicaciones.
- (561)**- SEÑAL PARA CUBA Y EL MUNDO
(730)- EMPRESA DE RADIOCOMUNICACIÓN Y DIFUSIÓN, RADIOCUBA, domiciliada en calle Habana, número 406, edificio Western Union entre Obispo y Obrapia, La Habana Vieja, Ciudad de La Habana, República de Cuba
(740)- Aragón Fontanals, Luis Frank, CU

- (210)**- 2006-0020
(220)- 2006.07.17
(510)- Para llamar la atención del público sobre la prestación de los servicios que más adelante se detallan: desarrollo, producción y comercialización de software y aplicaciones informáticas de todo y de ejecución de soluciones informáticas integrales; distribución en el país de productos y soluciones informáticas nacionales o extranjeras y servicios asociados; instalación, mantenimiento, garantía y post-venta; consultoría y asesoría especializada; capacitación y formación en las tecno-

logías de la información y automatización.

- (561)-** EXCELENCIA EN SOFTWARE
- (730)-** EMPRESA NACIONAL DE SOFTWARE DESOFT S.A., domiciliada en calle 27, número 806, entre Paseo y 2, Vedado, Plaza de La Revolución, Ciudad de La Habana, República de Cuba
- (740)-** Copella Varona, María Eugenia, CU

- (210)-** 2006-0022
- (220)-** 2006.07.28
- (510)-** Para popularizar las actividades de comercialización, exportación e importación de insumos para la industria gráfica y productos terminados de esta industria para la exportación.
- (561)-** UN ESPACIO GRÁFICO AL SERVICIO DEL MUNDO
- (730)-** EMPRESA COMERCIALIZADORA PUBLICIGRAF. UNIÓN INTEGRACIÓN POLIGRÁFICA. MINIL, domiciliada en calle B numero 16715 entre Lindero y Calzada Vieja de Guanabacoa, San Miguel del Padrón, Ciudad de La Habana, República de Cuba
- (740)-** Yanes Quintero, Idalia Margarita, CU

Emblemas Empresariales

(210)- 2006-0034

(220)- 2006.07.12

(510)- Para identificar a la persona jurídica dedicada a brindar servicios aéreos de dispersión de productos químicos y biológicos, patrullaje y extinción de incendios forestales. Ofrecer servicios de transportación aérea (pasajeros, paracaidistas, carga, y correos) en vuelos regulares y charters, efectuar reparaciones, mantenimientos técnicos u otros servicios afines a aeronaves, agregados, partes y piezas, dentro de la técnica de aviación que explota. Brindar servicios de instrucción, entrenamiento, formación o capacitación, en cualquier modalidad, dentro de la técnica de aviación que explota.

(531)- 01.17.11;18.05.03;26.11.12;27.05.01

(540)-



(561)- ENSA

(730)- EMPRESA NACIONAL DE SERVICIOS AÉREOS (ENSA), domiciliada en calle 27, número 102, entre M y N, Vedado, Plaza de La Revolución, Ciudad de La Habana, República de Cuba

(740)- Balanza Domínguez, de la Cridad, CU

(210)- 2006-0035

(220)- 2006.07.17

(510)- Para identificar a la Empresa Nacional de Software, conocida como DESOFT S.A. dedicada a prestar servicios de desarrollo, producción y comercialización de software y aplicaciones informáticas de todo tipo y de ejecución de soluciones informáticas integrales; representar, intermediar y distribuir en el país productos y soluciones informáticas nacionales o extranjeras y ofrecer sus servicios asociados; instalación, mantenimiento, garantía y post-venta; comercializar productos e insumos asociados a las actividades que realiza; exportar productos y servicios; brindar servicios de consultoría y asesoría especializada y servicios de capacitación y formación en las tecnologías de la información y automatización.

(531)- 26.11.12;27.05.01

(540)-



(561)- EMPRESA NACIONAL DE SOFTWARE DESOFT S.A., domiciliada en calle 27, número 806, entre Paseo y 2, Vedado, Plaza de La Revolución, Ciudad de La Habana, República de Cuba

(740)- Copella Varona, María Eugenia CU

(210)- 2006-0037

(220)- 2006.08.01

(510)- Para identificar a la persona jurídica dedicada a elaborar, comprar y vender en tiendas especiales reproducciones, objetos patrimoniales, artes plásticas, música, papelería, fotografía, productos de cartografía, productos farmacéuticos, flores, complementos florales, libros, publicaciones casetes, CD, tabacos, brindar servicios de aromaterapia, de enmarcage, encuadernación, fotográficos, gastronomía ligera, comercializar productos para animales afectivos y brindar servicios de veterinaria, de conservación y reparación, efectuar visitas a los museos, organizar y efectuar cursos en temas museables, brindar servicios de archivo histórico, de fonoteca, de derecho de imagen sobre las instalaciones y colecciones y de diseño de eventos conmemorativos, docentes, académicos, sociales y culturales en sus instalaciones.

(531)- 26.04.18;26.11.12;27.05.01

(540)-



(561)- TIENDAS DE PATRIMONIO

(730)- ORGANIZACIÓN ECONÓMICA ESTATAL "TIENDAS DE PATRIMONIO", domiciliada en calle Teniente Rey, número 317, esquina San Ignacio, edificio Santo Ángel, La Habana Vieja, Ciudad de La Habana, República de Cuba

(740)- Batista Suárez Lilian, CU

Rótulos de establecimiento.

- (210)-** 2006-0011
- (220)-** 2006.07.06
- (510)-** Para identificar el establecimiento que se dedica a la construcción y montaje de carpintería de aluminio. Puertas abisagradas, puertas de corredera, paños fijos, ventanas de corredera, ventanas proyectantes, ventanas abisagradas, ventanas Miami, vitrinas y barandas.
- (531)-** 26.03.23
- (540)-**



- (561)-** ALUDEM
- (730)-** EMPRESA DE ALUMINIO DE ELEMENTOS MENORES, ALUDEM, domiciliada en calle 1ra. sin número entre Norte y Sur, reparto Residencial Almendares, Boyeros, Ciudad de La Habana, República de Cuba
- (740)-** Ferriol Suárez, Alina, CU

- (210)-** 2006-0013
- (220)-** 2006.07.17
- (510)-** Para identificar el establecimiento dedicado a prestar servicios de desarrollo, producción y comercialización de software y aplicaciones informáticas de todo tipo y de ejecución de soluciones informáticas integrales; representar, intermediar y distribuir en el país productos y soluciones informáticas nacionales o extranjeras y ofrecer sus servicios asociados; instalación, mantenimiento, garantía y post-venta; comercializar productos e insumos asociados a las actividades que realiza; exportar productos y servicios; brindar servicios de consultoría y asesoría especializada y servicios de capacitación y formación en las tecnologías de la información y automatización.
- (531)-** automatización.
- (540)-** 26.11.12;27.05.01



- (561)-** DESOFT
- (730)-** EMPRESA NACIONAL DE SOFTWARE DESOFT S.A., domiciliada en calle 27, número 806, entre Paseo y 2, Vedado, Plaza de La Revolución, Ciudad de La Habana, República de Cuba
- (740)-** Copella Varona, María Eugenia, CU



CONCEDIDAS

Marcas y otros signos distintivos

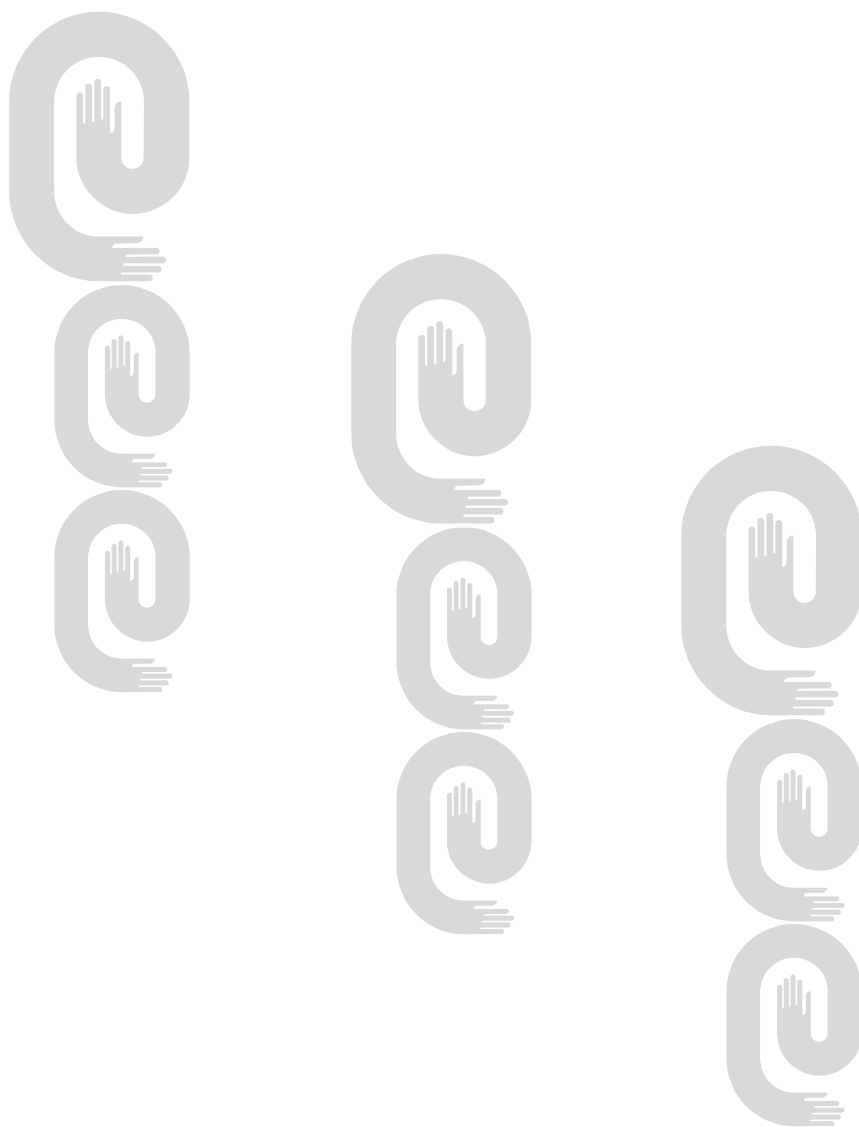

Marcas Concedidas

Marcas

No. Reg	Denominación	Titular	Clases	Pub. Solic
2003-0730	PETROBRAS	PETROLEO BRASILEIRO S.A., - PETROBRAS BR	01, 04, 39	14/05/2004
2004-0029	ROUND-UP	ALPHA-AGRO LTD. UE	01	14/07/2004
2004-0104	OASIS	CENTRO NACIONAL DE PRODUC- CIONES VARIAS. PROVARI CU	20	09/09/2004
2004-0111	INDIGO MARINA	TATA MOTORS LIMITED IN	12	09/09/2004
2004-0170	ARECHA	UNION DE BEBIDAS Y REFRESCOS CU	32, 33, 35	29/09/2004
2004-0197	P PRENDAL	CENTRO NACIONAL DE PRODUC- CIONES VARIAS. PROVARI CU	24, 25	29/09/2004
2004-0314	NSK	NSK LTD JP	12	19/10/2005
2004-0315	NSK	NSK LTD JP	12	19/10/2005
2004-0325	NUTRI SERUM	UNILEVER N.V. NL	01, 03	17/12/2004
2004-0348	REUTILIO	RAFAEL SÁNCHEZ RUÍZ CU	21, 33	17/12/2004
2004-0349	CELINA GONZÁLEZ	RAFAEL SÁNCHEZ RUÍZ CU	21, 33	17/12/2004
2004-0425	ARSENIN	CENTRO DE INVESTIGACIÓN Y DE- SARROLLO DE MEDICAMENTOS CU	05	17/12/2004
2004-0471	Santiago de Cuba	CORPORACIÓN CUBA RON, S.A. CU	32	25/01/2005
2004-0497	IMPROC	THERML IMPAC CARIBBEAN LIMITED TT	06, 37	23/02/2005
2004-0664	CLORALEX	INDUSTRIAS ALEN, S.A. DE C.V. MX	21	14/04/2005
2004-0685	K'guaní	CUERVO VALIDO, ROBERTO JESÚS CU	18, 31	14/04/2005
2004-0748	XYPEX	XYPEX CHEMICAL CORPORATION CA	01	20/05/2005
2004-0752	VERSAL	EMPRESA GRÁFICA DE VILLA CLA- RA CU	16	20/05/2005
2004-0756		UNIVERSIDAD DE ORIENTE CU	41	20/05/2005
2004-0792	SIRECPAT	CENTRO NACIONAL DE INVESTIGA- CIONES CIENTÍFICAS (CNIC) CU	09, 42	24/06/2005
2004-0807	PITA Hnos	GRUPO EMPRESARIAL DE TABACO DE CUBA CU	34	24/06/2005
2004-0809	Reloba	GRUPO EMPRESARIAL DE TABACO DE CUBA CU	34	24/06/2005
2004-0811	EI CRÉDITO	GRUPO EMPRESARIAL DE TABACO DE CUBA CU	34	24/06/2005
2005-0001	CERATODEA	UNIVERSIDAD CENTRAL MARTA ABREU DE LAS VILLAS CU	05	19/07/2005
2005-0002	ALCO	INDUSTRIAS ALIMENTICIAS MENDOCINAS S.A. AR	05, 29, 30	19/07/2005

No. Reg	Denominación	Titular	Clases	Pub. Solic
2005-0004	MR.ORANGE	INDUSTRIAS ALEN, S.A. DE C.V. MX	21	19/07/2005
2005-0005	PINOL	INDUSTRIAS ALEN, S.A. DE C.V. MX	21	19/07/2005
2005-0010	TOTO	TOTO LTD. JP	11	19/07/2005
2005-0018	Naturaleza	CORPORACIÓN CIMEX S.A. CU	16, 25, 29	19/07/2005
2005-0023	BRP	BOMBARDIER RECREATIONAL PRODUCTS INC. CA	07, 12, 35, 39	19/07/2005
2005-0027	VILLAFRANCA	SONIA VILLAFRANCA GARCÍA CU	33	19/07/2005
2005-0034	5 K	RAFAEL MIR MUNAR ES	32	19/07/2005
2005-0035	GEDAMET	LABORATORIO DE ANTICUERPOS Y BIOMODELOS EXPERIMENTALES DE SANTIAGO DE CUBA. LABEX CU	05	19/07/2005
2005-0036	INMOBAC	LABORATORIO DE ANTICUERPOS Y BIOMODELOS EXPERIMENTALES DE SANTIAGO DE CUBA. LABEX CU	05	19/07/2005
2005-0037	TERRASANA	EMPRESA COMERCIALIZADORA DE PRODUCTOS AGROPECUARIOS Y FORESTALES, GEMA CU	29, 30, 31, 32	19/07/2005
2005-0038	La Esperanza	EMPRESA COMERCIALIZADORA DE PRODUCTOS AGROPECUARIOS Y FORESTALES, GEMA CU	29, 30, 31, 32	19/07/2005
2005-0039	EL TAJO	EMPRESA COMERCIALIZADORA DE PRODUCTOS AGROPECUARIOS Y FORESTALES, GEMA CU	29	19/07/2005
2005-0040	EL Labriego	EMPRESA COMERCIALIZADORA DE PRODUCTOS AGROPECUARIOS Y FORESTALES, GEMA CU	29, 30, 31, 32	19/07/2005
2005-0042	PURO ARTE	FILIAL PROVINCIAL DE LA ASOCIACIÓN CUBANA DE ARTESANOS ARTISTAS DE MATANZAS CU	35	19/07/2005
2005-0045	DIMARGON	INSTITUTO DE INVESTIGACIONES FUNDAMENTALES EN AGRICULTURA TROPICAL "A. DE HUMBOLDT" INIFAT CU	01	19/07/2005
2005-0048	B-ABLE	BENJAMÍN GONZÁLEZ JORDÁN CU	09	19/07/2005
2005-0049	LORING	BENJAMÍN GONZÁLEZ JORDÁN CU	09	19/07/2005
2005-0050	VIADOR	BENJAMÍN GONZÁLEZ JORDÁN CU	09	19/07/2005
2005-0054	GISPORT-CH	CENTRO DE INVESTIGACIÓN Y DESARROLLO DEL TRANSPORTE, CETRA CU	42	19/07/2005
2005-0055	SIPROVIAL	CENTRO DE INVESTIGACIÓN Y DESARROLLO DEL TRANSPORTE, CETRA CU	42	19/07/2005
2005-0058	SACIVIAL	CENTRO DE INVESTIGACIÓN Y DESARROLLO DEL TRANSPORTE, CETRA CU	42	19/07/2005
2005-0059	SACOPE	CENTRO DE INVESTIGACIÓN Y DESARROLLO DEL TRANSPORTE, CETRA CU	42	19/07/2005

No. Reg	Denominación	Titular	Clases	Pub. Solic
2005-0063	Envíos de Dinero	BBVA BANCOMER, S.A. INSTITUCION DE BANCA MULTIPLE, GRUPO FINANCIERO BBVA BANCOMER MX	36	17/08/2005
2005-0064		BBVA BANCOMER, S.A. INSTITUCION DE BANCA MULTIPLE, GRUPO FINANCIERO BBVA BANCOMER MX	36	17/08/2005
2005-0082	SKWINKLES MAS	MARS INCORPORATED US	30	17/08/2005
2005-0083	M-AZING	MARS, INCORPORATED. US	30	17/08/2005
2005-0089	THE PROBLEM SOLVER	FEDERAL-MOGUL PRODUCTS INC. US	08, 09, 12	17/08/2005
2005-0100	SAKATA	SAKATA SEED CORPORATION JP	31	17/08/2005
2005-0114	AVANDIA	SB PHARMCO PUERTO RICO INC. PR	05	17/08/2005
2005-0167	MI SUEÑO AMERICANO	UNIVISION COMMUNICATIONS INC. US	41	23/09/2005
2005-0170	AGENCIA DE VIAJES SAN CRISTÓBAL S.A.	AGENCIA DE VIAJES SAN CRISTÓBAL S.A. CU	36, 39, 43	23/09/2005
2005-0172	HEBERVAC DPT-HB	HEBER BIOTEC, S.A CU	05	23/09/2005
2005-0173	HEBERVAC HB-HIB	HEBER BIOTEC, S.A CU	05	23/09/2005
2005-0185		VISA INTERNATIONAL SERVICES ASSOCIATION US	36	23/09/2005
2005-0186	ROSARIO DE LA TIERRA SANTA	HAGOP MOMJIAN IL	14	23/09/2005
2005-0214	LILY	SHANGHAI SILK GROUP CO., LTD CN	09, 14, 24, 25	19/07/2005
2005-0222	ENZUDE	WYETH A DELAWARE (USA), CORPORATION US	05	19/10/2005
2005-0223	VIDALTO	WYETH A DELAWARE (USA), CORPORATION US	05	19/10/2005
2005-0225	EXOVANCE	WYETH A DELAWARE (USA), CORPORATION US	05	19/10/2005
2005-0228	PHOTOFRIN	AXCAN PHARMA PDT INC BB	05	19/10/2005
2005-0241	SUTENE	PFIZER PRODUCTS INC. US	05	19/10/2005
2005-0252	BOTRAN	INDUSTRIA LICORERA QUEZALTECA, S.A. GT	33	19/10/2005
2005-0300	ISAGRO	ISAGRO S.P.A. IT	01, 05	18/11/2005
2005-0301	ISAGRO	ISAGRO S.P.A. IT	01, 05	18/11/2005
2005-0303	FOTOPRIX	FOTOPRIX, S.A. ES	38	18/11/2005

No. Reg	Denominación	Titular	Clases	Pub. Solic
2005-0316	BANCOMER	BBVA BANCOMER, S.A. INSTITUCION DE BANCA MULTIPLE, GRUPO FINANCIERO BBVA BANCOMER MX	36	18/11/2005
2005-0321	OBJETIVO FAMA	UNIVISION COMMUNICATIONS INC. US	41	18/11/2005
2005-0322	SURCARIBE NENÉ	RICARDO PEDRO LEYVA CABALLERO / YADIRA ROSARIO NIEVES LAHABA CU	15, 16, 25, 30, 32, 33, 41, 43	18/11/2005
2005-0323	PATATUM	RICARDO PEDRO LEYVA CABALLERO / YADIRA ROSARIO NIEVES LAHABA CU	15, 16, 25, 30, 32, 33, 41, 43	18/11/2005



ESTADOS LEGALES

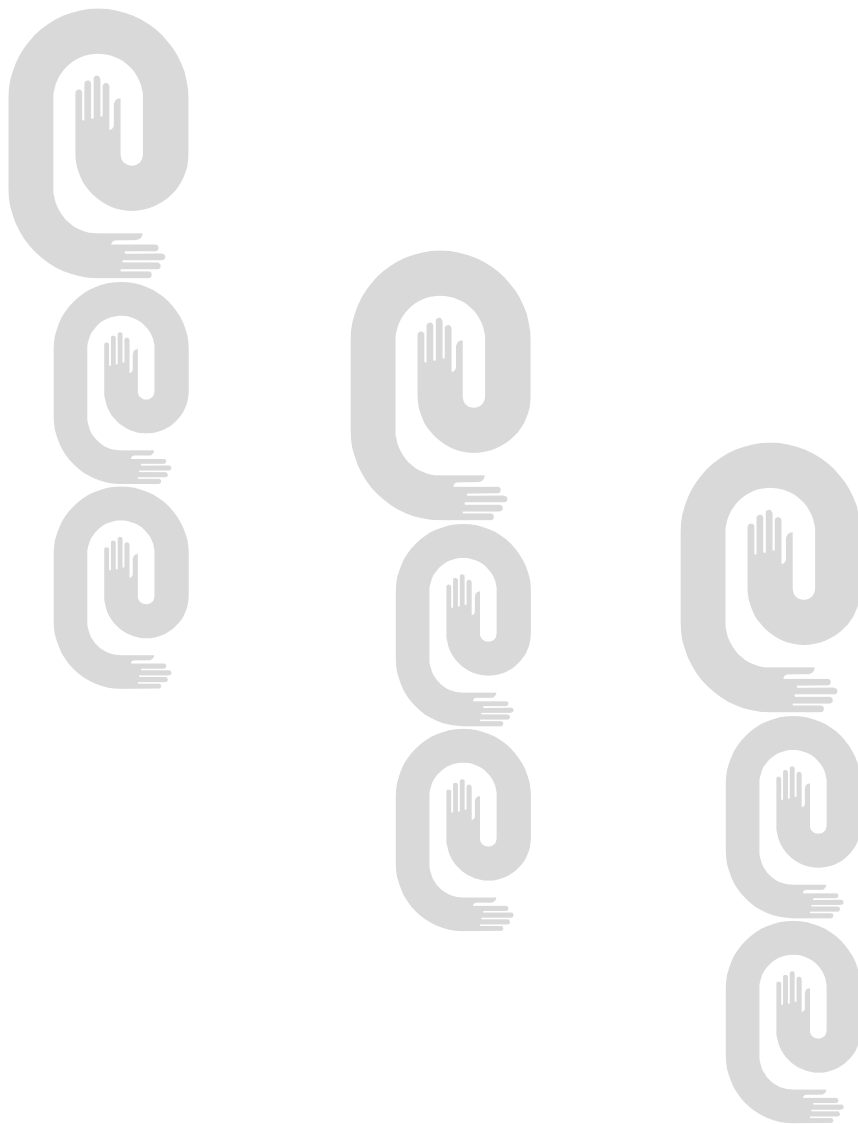

Cambio de dirección del titular

Marca	No. Solic	Denominación	Titular	Nueva Dirección
	220889A	EVEREADY	EVEREADY BATTERY COMPANY, INC.	533 Maryville University Drive St.

Cambio de nombre del titular

No. Solic	Clases	Denominación	Titular	Fecha	NuevoNombre
2002-0036		SPIRGRAF PRODUCCIONES GRÁFICAS	EMPRESA DE REPRODUCCIONES GRÁFICAS PARA EL TURISMO	2006.06.09	EMPRESA GRÁFICA SANCTI SPÍRITUS
Marcas					
1003/96	25	IRIS	EMPRESA CONFECCIONES TEXTILES CAMILO CIENFUEGOS	2006.06.09	CONFECCIONES ANTARES
1004/96	25	PERFIL	EMPRESA CONFECCIONES TEXTILES CAMILO CIENFUEGOS	2006.06.09	CONFECCIONES ANTARES
1395/95	42	EL ALJIBE	C.R.C. PALMARES, S.A.	2006.06.30	CUBANACÁN PALMARES, S.A.
2025/98	41	MTV	NEW VIACOM INTERNATIONAL CORP.(DE CORP)	2006.06.09	NEW VIACOM INTERNATIONAL C O R P . (D E CORP)
2228/95	42		C.R.C. PALMARES, S.A.	2006.06.30	CUBANACÁN PALMARES, S.A.

Corrección de errores

Marca	No. Solic	Clases	Denominación	Titular	Fecha
	2006-0143	09, 36, 38	MONEYCELL	G.HOLDINGS LTD.	2006.06.23

Renovaciones

Marcas	No. Solic	F. Vigenc	Clases	Denominación	Titular
	213119	2015.07.01	33	TANQUERAY	DIAGEO BRANDS B.V.
	895/95	2015.05.31	32		TETRA LAVAL HOLDINGS & FINANCE S.A.
	896/95	2015.05.31	29		TETRA LAVAL HOLDINGS & FINANCE S.A.
	897/95	2015.05.31	21		TETRA LAVAL HOLDINGS & FINANCE S.A.
	898/95	2015.05.31	20		TETRA LAVAL HOLDINGS & FINANCE S.A.
	899/95	2015.05.31	16		TETRA LAVAL HOLDINGS & FINANCE S.A.
	900/95	2015.05.31	11		TETRA LAVAL HOLDINGS & FINANCE S.A.
	901/95	2015.05.31	09		TETRA LAVAL HOLDINGS & FINANCE S.A.
	902/95	2015.05.31	07		TETRA LAVAL HOLDINGS & FINANCE S.A.
	903/95	2015.05.31	06		TETRA LAVAL HOLDINGS & FINANCE S.A.
	904/95	2015.05.31	05		TETRA LAVAL HOLDINGS & FINANCE S.A.
	905/95	2015.05.31	03		TETRA LAVAL HOLDINGS & FINANCE S.A.
	907/95	2015.05.31	16		TETRA LAVAL HOLDINGS & FINANCE S.A.

No. Solic	F. Vigenc	Clases	Denominación	Titular
909/95	2015.05.31	09		TETRA LAVAL HOLDINGS & FINANCE S.A.
927/95	2015.06.05	05	LA PRAIRIE	LABORATOIRES LA PRAIRIE S.A.
Nombres				
68/96	2016.05.28		TIENDAS PANAMERICANAS	TIENDAS PANAMERICANAS, S.A
78/96	2016.06.28		CUP-CIMEX	CUP-CIMEX, S.A.

**Traspasos
Marcas**

No. Solic	Clases	Denominación	Titular	Fecha	A favor de
1758/95	33	LA B DEL M	GRUPO HOTELERO GRAN CARIBE S.A.	2006.06.26	GRUPO EMPRESARIAL EXTRAHOTELERO PALMARES, S.A.
1759/95	34	LA B DEL M, LA BODEGUITA DEL MEDIO.	GRUPO HOTELERO GRAN CARIBE S.A.	2006.06.26	GRUPO EMPRESARIAL EXTRAHOTELERO PALMARES, S.A.
1760/95	42	LA B DEL M La Bodeguita del Medio	GRUPO HOTELERO GRAN CARIBE S.A.	2006.06.26	GRUPO EMPRESARIAL EXTRAHOTELERO PALMARES, S.A.
2003-0816	09, 32, 43	FLORIDITA	GRUPO HOTELERO GRAN CARIBE S.A.	2006.06.26	GRUPO EMPRESARIAL EXTRAHOTELERO PALMARES, S.A.
2004-0769	32	REDD'S PREMIUM COLD	SABMILLER FINANCE B.V.	2006.06.26	SABMILLER INTERNATIONAL B.V.
2004-0770	32	REDD'S PREMIUM COLD	SABMILLER FINANCE B.V.	2006.06.23	SABMILLER INTERNATIONAL B.V.
2025/98	41	MTV	VIACOM INTERNATIONAL INC	2006.06.23	NEW VIACOM INTERNATIONAL CORP.(DE CORP)
2052/95	42	LA B DEL M	GRUPO HOTELERO GRAN CARIBE, S.A.	2006.06.26	GRUPO EMPRESARIAL EXTRAHOTELERO PALMARES, S.A.
2053/95	34	LA B DEL M LA BODEGUITA CUBANA	GRUPO HOTELERO GRAN CARIBE S.A.	2006.06.26	GRUPO EMPRESARIAL EXTRAHOTELERO PALMARES, S.A.
209776	09	RCA	GENERAL ELECTRIC CAPITAL AUTO FINANCIAL SERVICES. INC	2006.06.23	RCA TRADEMARK MANAGEMENT
210339	03	DISS	EMPRESA DE JABONERÍA Y PERFUMERÍA SUCHEL	2006.06.23	UNIÓN SUCHEL
215945	03	AS	EMPRESA DE JABONERÍA Y PERFUMERÍA SUCHEL	2006.06.23	UNIÓN SUCHEL

No. Solic	Clases	Denominación	Titular	Fecha	A favor de
219376	03	VITALIS	BRISTOL-MYERS COMPANY	2006.06.23	THE PROCTER & GAMBLE COMPANY
220325	09	VICTROLA	GENERAL ELECTRIC CA- PITAL AUTO FINANCIAL SERVICES. INC	2006.06.23	RCA TRADEMARK MANAGEMENT
25195	09	VICTOR	GENERAL ELECTRIC CA- PITAL AUTO FINANCIAL SERVICES. INC	2006.06.26	RCA TRADEMARK MANAGEMENT
252/87	09	RCA	GENERAL ELECTRIC CA- PITAL AUTO FINANCIAL SERVICES. INC	2006.06.26	RCA TRADEMARK MANAGEMENT
353/87	33	CARIBBEAN CLUB	CORPORACIÓN CIMEX S.A.	2006.06.26	CORPORACIÓN CUBA RON, S.A.
Nombre 24/99		CARISEM	EMPRESA MIXTA CARISEM, S.A.	2006.06.30	EMPRESA MIXTA CARISEM, S.A.



ARREGLO DE MADRID

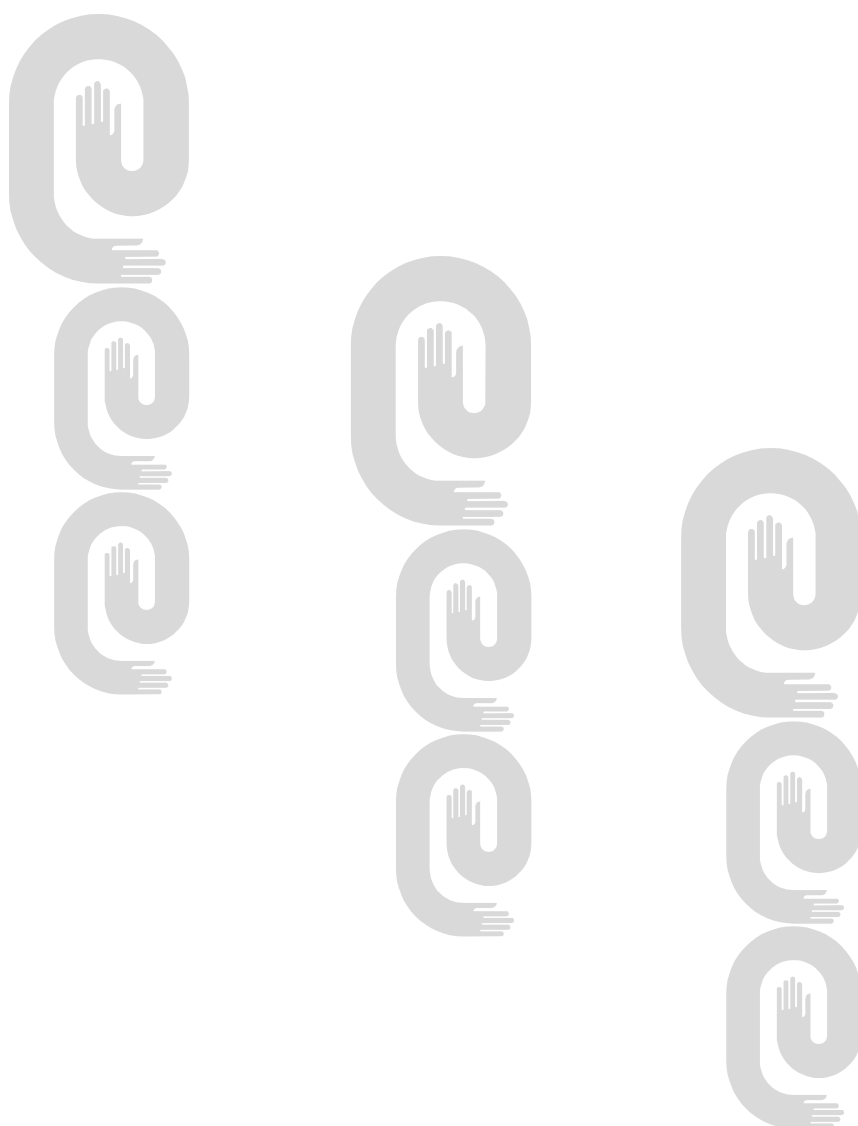

ARREGLO DE MADRID Y SU PROTOCOLO

Solicitud	Marca	Gaceta
290397	TATRA	[GAC 2006/11]
444474	ITALGRES	[GAC 2006/08]
491210	GESTAIR, S.A.	[GAC 2006/07]
552029	IMPULSOR	[GAC 2006/11]
633104	TRABILIN	[GAC 2006/10]
683078	EPM PANINI	[GAC 2006/10]
686019A	SETALIN	[GAC 2006/08]
796936	ELUXAT	[GAC 2006/09]
801582	TOMTOM	[GAC 2006/10]
802939		[GAC 2006/10]
819011	TEKTURNA	[GAC 2006/07]
837975	FABORY	[GAC 2006/10]
838477	DUCON	[GAC 2006/10]
850996	EURARTEKIN	[GAC 2006/09]
875093		[GAC 2006/07]
875148	CERSANIT	[GAC 2006/07]
875200	LAMELLODERM	[GAC 2006/07]
875201	KLERAT	[GAC 2006/07]
875306	DEQUINONE	[GAC 2006/07]
875393	GroundForce	[GAC 2006/07]
875402	IFCO GREEN PLUS	[GAC 2006/07]
875459	JPL	[GAC 2006/07]
875460	EverExceed	[GAC 2006/07]
875475	Gymflexor	[GAC 2006/07]
875557	CORSAIRFLY	[GAC 2006/07]
875623	HX	[GAC 2006/07]
875723	BOQIANG	[GAC 2006/08]
875773	SURROUND NO FROST	[GAC 2006/08]
875790	L	[GAC 2006/08]
875795	COOLCARE ZONE	[GAC 2006/08]
875799	EXTENDIA	[GAC 2006/08]
875886	EMPORIO ARMANI	[GAC 2006/08]
875900	TEIKA	[GAC 2006/08]

Solicitud

Marca

Gaceta

875973		[GAC 2006/08]
875993	COLINA	[GAC 2006/08]
876022	JACKPOT	[GAC 2006/08]
876031	BNP PARIBAS	[GAC 2006/08]
876054	CONTINENTAL	[GAC 2006/08]
876056	LENOVO	[GAC 2006/08]
876093	eLIBRI	[GAC 2006/08]
876099	DHKI	[GAC 2006/08]
876111	MASDA	[GAC 2006/08]
876114	KLINGENBURG	[GAC 2006/08]
876251	COMCENTER	[GAC 2006/08]
876252	BELCOMCENTER	[GAC 2006/08]
876337	DNA	[GAC 2006/09]
876347	BIAGIOTTI DUE	[GAC 2006/09]
876402	OVM I	[GAC 2006/09]
876416	HAAS	[GAC 2006/09]
876430	AQUALTIS	[GAC 2006/09]
876434	ALSP	[GAC 2006/09]
876460	PALMPOLO	[GAC 2006/09]
876493	I CARE	[GAC 2006/09]
876500	DYNAVIS	[GAC 2006/09]
876535	ZIP CoverCable	[GAC 2006/09]
876547	XSYS Print Solutions	[GAC 2006/09]
876555		[GAC 2006/09]
876591		[GAC 2006/09]
876650	JAC	[GAC 2006/09]
876654	VION PASSION FOR BETTER FOOD	[GAC 2006/09]
876661		[GAC 2006/09]
876733	DORITA	[GAC 2006/09]
876749	DUAL LIGHT	[GAC 2006/09]
876763	ROMUS FEELING GOOD	[GAC 2006/09]
876770	DIALOGUE	[GAC 2006/09]
876793	GEBRUDER THONET VIENNA	[GAC 2006/09]

Solicitud	Marca	Gaceta
876804	ADEVEO	[GAC 2006/10]
876805	XLARET	[GAC 2006/10]
876806	ZATAFLIT	[GAC 2006/10]
876807	FLITERGE	[GAC 2006/10]
876808	FLITRIAQ	[GAC 2006/10]
876809	FLITURE	[GAC 2006/10]
876810	IGREZON	[GAC 2006/10]
876811	LAYPEX	[GAC 2006/10]
876812	VATIVIO	[GAC 2006/10]
876813	VOTUBIA	[GAC 2006/10]
876814	TIGREZON	[GAC 2006/10]
876815	ETROFLYT	[GAC 2006/10]
876816	FLITERG	[GAC 2006/10]
876817	BRIGETA	[GAC 2006/10]
876819	ICE CARE	[GAC 2006/10]
876844	Lady Card Girl's Best Friend	[GAC 2006/10]
876852	VICTORINOX	[GAC 2006/10]
876874	DAVIDOFF	[GAC 2006/10]
876876	APT CO. LTD SINCE 1995 SENA	[GAC 2006/10]
876895	NUMETRIKA	[GAC 2006/10]
876963	COMPLETA	[GAC 2006/10]
877071	BREGUET	[GAC 2006/10]
877099	MEKRA LANG	[GAC 2006/10]
877101	MEKRA LANG	[GAC 2006/10]
877103	REFLECTING YOUR VISIONS	[GAC 2006/10]
877104	MEKRA	[GAC 2006/10]
877166	ADGOOD	[GAC 2006/10]
877174	JOOP!	[GAC 2006/10]
877185	VOIELLO	[GAC 2006/10]
877219	BARILLA COMPLETA	[GAC 2006/10]
877221	VIVI BARILLA	[GAC 2006/10]
877256	BREGUET	[GAC 2006/10]
877360	AIRWAVES ACTIVE	[GAC 2006/11]

Solicitud

Marca

Gaceta

877361		[GAC 2006/11]
877374	DATCH	[GAC 2006/11]
877393	CEREMONIA	[GAC 2006/11]
877437	LANDOLT 1780 & CIE	[GAC 2006/11]
877454	e	[GAC 2006/11]
877495		[GAC 2006/11]
877537	SPEEDY	[GAC 2006/11]
877538	BIC SELECT	[GAC 2006/11]
877580	NINELIVES	[GAC 2006/11]
877631	KETEL ONE	[GAC 2006/11]
877642	STEEL SOLUTIONS FOR A BETTER WORLD	[GAC 2006/11]
877661	STELLA ARTOIS	[GAC 2006/11]
877695	A	[GAC 2006/11]
877710	BLIZZOP	[GAC 2006/11]
877752	SPARCO-TEX	[GAC 2006/11]
877755	BICENTURY	[GAC 2006/11]
877779	FURIOUS ENERGY DRINK	[GAC 2006/11]
P805732		[GAC 2006/09]
P815899	NEXTSTAR	[GAC 2006/09]
P833184	SARI ZEYBEK	[GAC 2006/07]
P836485	CHOO	[GAC 2006/10]
P844893	JOHARA	[GAC 2006/08]
P845059	DOBRA	[GAC 2006/07]
P868393	EXUMA	[GAC 2006/07]
P875543	DOPADOSE	[GAC 2006/07]
P875791		[GAC 2006/08]
P876071	WE FUEL YOUR LIFE	[GAC 2006/08]
P876072	WE FUEL YOUR LIFE	[GAC 2006/08]
P876101	CHEMTURA	[GAC 2006/08]
P876214	WE FUEL YOUR LIFE	[GAC 2006/08]
P876215	WE FUEL YOUR LIFE	[GAC 2006/08]
P876216	WE FUEL YOUR LIFE	[GAC 2006/08]
P876324		[GAC 2006/09]

Solicitud	Marca	Gaceta
P876333	BETTER BUSINESS BUREAU	[GAC 2006/09]
P876360	ADULT SWIM	[GAC 2006/09]
P876412	THE FAMOUS GROUSE	[GAC 2006/09]
P876517	NERO	[GAC 2006/09]
P876518	NERO DIGITAL	[GAC 2006/09]
P876631	MAKING LIFE'S SIMPLE NECESSITIES	[GAC 2006/09]
P876659	VD3	[GAC 2006/09]
P876690	SWEET'N LOW	[GAC 2006/09]
P876893	INNOVENE	[GAC 2006/10]
P876979	PLATEFOOD	[GAC 2006/10]
P877201	DARING DEFINITION	[GAC 2006/10]
P877315	ENTITY	[GAC 2006/10]
P877457	IDECT	[GAC 2006/11]
P877467	SKF EXPLORER	[GAC 2006/11]
P877667	SMITHFIELD	[GAC 2006/11]
P877725	V VENDANGE	[GAC 2006/11]



JURÍDICO

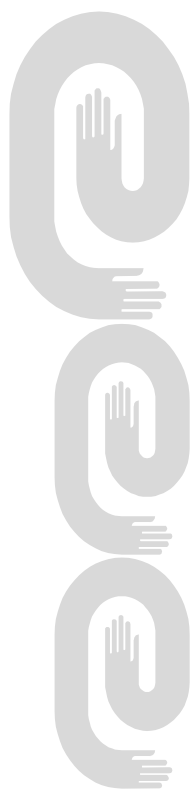
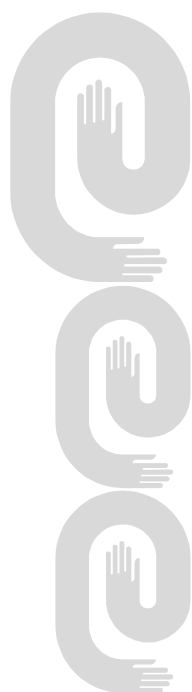

Caducidad por falta de uso sin lugar

Marcas

No. Solic	F. Solic	Titular	Denominación	Clase	Fecha
1662/95	1995.10.09	DOÑA MARY QUINTERO DURAN	GAP	25	2006.07.19

Nulidades.

Marcas

No. Solic	F. Solic	Titular	Clase	Denominación	Fecha
2001-0228	2001.03.27	CASA BLANCA, S.A.	12	GT RADIAL	2006.07.13

Nulidades sin lugar.

Marcas

No. Solic	F. Solic	Titular	Clase	Denominación	Fecha
75/99	1999.01.11	CENTRO DE ESTUDIO INNOVACION Y MANTENIMIENTO (CEIM)	09	MacWin	2006.07.07

Recurso de alzada Concesiones.

Marcas

No. Solic	F. Emisión	Clases	Denominación	Titular
2002-0546	2006.07.04	02, 17	PAINTCAR	PAINTCAR S.L.
2003-0602	2006.07.12	01, 02, 07, 09, 10, 40	KONICA MINOLTA	KONICA MINOLTA HOLDINGS, INC.
2005-0133	2006.07.04	16	BUENHOGAR	HEARST COMMUNICATIONS INC
2005-0267	2006.07.19	03	HERBAL KONZIL	HENKEL KGAA

Recurso de alzada. Concesiones parciales.

Marca

No. Solic	F. Emisión	Clase	Denegación	Solicitante
2005-0044	2006.07.06	05	MICROALB-LATEX	EMPRESA DE PRODUCTOS BIOLÓGICOS CARLOS J. FINLAY

Recurso de alzada. Denegaciones.

Marcas

No. Solic	F. Solic	Solicitante	Clases	Denominación	Fecha
2004-0432	2004.06.25	ASA INDUSTRIA E COMERCIO LTDA.	03	ESPUMANTE ASA	2006.07.04
2004-0436	2004.06.29	TELEFONICA, S.A.	09, 35, 38	TELEFONICA MOVISTAR	2006.07.12
2004-0624	2004.10.04	MARS, INCORPORATED.	30		2006.07.04
2004-0625	2004.10.04	MARS, INCORPORATED.	30		2006.07.04
2004-0626	2004.10.04	MARS, INCORPORATED.	30		2006.07.04

Recurso de alzada. Interpuestos.

Nombre

No. Solic	Fecha	Denominación	Solicitante
2005-0016	2006.07.05	PARAISO CAYO COCO	PARAISO CAYO COCO, S.A.



INVENCIONES

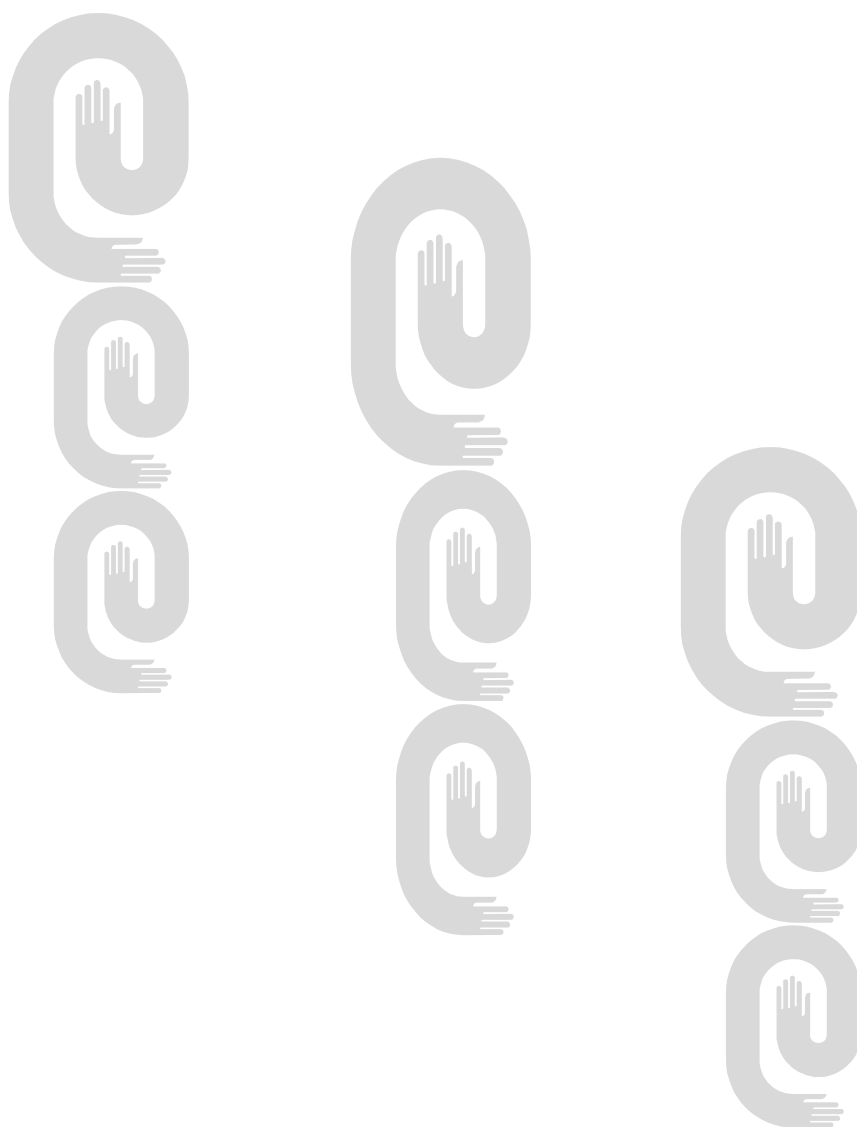



**Códigos numéricos para la identificación de datos.
Según norma OMPI ST-9.**

- (11)** Número de documento.
- (12)** Tipo de documento.
- (13)** Código de tipo de documento.
- (21)** Número asignado a la solicitud.
- (22)** Fecha de presentación.
- (28)** Número de depósito
- (30)** Datos de prioridad.
- (43)** Datos relativos a la publicación.
- (45)** Fecha de publicación.
- (51)** Clasificación Internacional de Patentes.
- (54)** Título.
- (56)** Dibujo
- (57)** Resumen.
- (71)** Nombre del o los solicitantes.
- (72)** Nombre del inventor o inventores.
- (73)** Nombre del titular.
- (74)** Agente oficial o mandatario.
- (85)** Fecha de entrada en fase nacional
- (86)** Datos relativos a la presentación de la solicitud regional o PCT.
- (87)** Datos relativos a la publicación internacional del PCT

Certificado de Patente de Invención

- (11)- 23170
- (12)- Certificado de Patente de Invención
- (13)- A3
- (21)- 2000-0124
- (22)- 1998.11.16
- (30)- 1997.12.08 IT 122509
- (85)- 2000.05.31
- (86)- 1998.11.16 PCT/IL98/00557
- (87)- 1999.06.17 WO 99/29990
- (51)- E 05B 67/24, 67/38
- (54)- CANDADO
- (57)- Un candado (10) que comprende un cuerpo (12) de candado que define una superficie superior (14) y una superficie inferior (16), el cuerpo (12) de candado tiene una perforación (18) formada en el mismo y que se extiende desde la superficie superior (14) hacia una ubicación separada de la superficie (16) un cilindro (20) de trabado operado por la llave ubicado en la perforación (18) y que tiene una abertura de bocallave (22) orientada hacia la superficie inferior (16), una abertura (24) para la entrada de la llave que está formada en una superficie inferior (16) para permitir la inserción de una llave a través de la misma en acoplamiento con la abertura (22) de bocallave del cilindro (20) y que está dimensionada para no permitir que el cilindro (20) pase a través de la misma, un grillete (26), un mecanismo de trabado ubicado en el cuerpo (12) de trabado y que es operado por el cilindro de trabado (20) para trabar el grillete (26); caracterizado por un elemento (60) protector superior de trabado multifuncional que está montado sobre la superficie superior (14) del cuerpo (12) de candado, el elemento (60) protector superior de trabado multifuncional que está montado sobre la superficie superior (14) del cuerpo (12) de candado, el elemento (60) protector superior de trabado multifuncional tiene una abertura para alojar el grillete (26) y para rodear por lo menos una porción del mismo, el elemento (60) protector superior de trabado multifuncional cubre la perforación (18) para evitar el acceso al cilindro (20) desde la superficie (14), el grillete (26) y el elemento (60) protector superior de trabado multifuncional están configurados de manera que cuando el grillete (26) está trabado por el mecanismo de trabado, el grillete (26) traba al elemento (60) protector superior de trabado multifuncional en acoplamiento con la superficie superior (14) del cuerpo (12) de candado y relación sobrepuesta a la perforación (18).

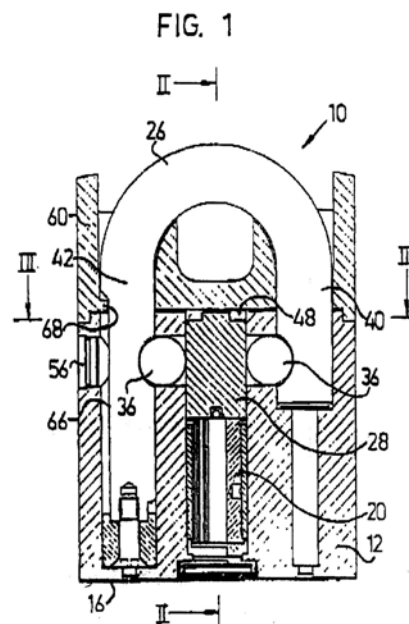

- (71) (73)- MUL-LOCK TECHNOLOGIES LTD, con domicilio legal en P.O.BOX 585, 81104, Yavne, IL
- (72)- Matyko, Adalbert, IL
- (74)- Vázquez D'Alvaré, Dánice, CU

- (11)- 23171
- (12)- Certificado de Patente de Invención
- (13)- A3
- (21)- 2001-0032
- (22)- 1999.07.30
- (30)- 1998.08.04 IT MI98A001833
- (85)- 2001.02.01
- (86)- 1999.07.30 PCT/EP99/05461
- (87)- 2000.02.17 WO 00/07984
- (51)- A 61P 9/10, C 07C 67/00, C 07D 207/16, A 61K 31/40, C 07F 11/00
- (54)- PROCEDIMIENTO PARA LA PREPARACIÓN DE SAL DE CALCIO DE ZOFENOPRIL
- (57)- Se describe un procedimiento para la preparación del polimorfo A de la sal de calcio de zofenopril en forma sustancialmente pura, el cual comprende: a) reacción de cloruro de ácido S(-)-3-benzoyltio-2-metilpropanoico con cis-4-feniltio-L-prolina en agua a pH que varía de 9.0 a 9.5, y recuperación de zofenopril en forma ácida; b) salificación de zofenopril ácido con una sal de potasio en solución alcohólica, y recuperación de la sal de potasio resultante; c) conversión de la sal de potasio a sal de calcio mediante la adición de una solución acuosa de sal de potasio de zofenopril una solución acuosa de CaCl₂ a una temperatura de 70-90°C con sembrado simultáneo para promover la precipitación del polimorfo A.

- (71) (73)-** MENARINI INTERNATIONAL OPERATIONS LUXEMBOURG S.A., con domicilio legal en 1 Avenue de la Gare, L-1611, LU
- (72)-** Giachetti, Antonio, IT; Manucci, Carlo, IT y Falezza, Anita, IT
- (74)-** Rodríguez Sarraff, Annia Susana, CU

-
- (11)-** 23172
(12)- Certificado de Patente de Invención
(13)- A3
(21)- 1998-0004
(22)- 1996.07.18
(30)- 1995.07.18 FR 95/08979
(85)- 1998.01.16
(86)- 1996.07.18 PCT/FR96/01125
(87)- 1997.02.06 WO 97/04103
(51)- C 12N 15/54
(54)- GEN QUIMÉRICO QUE COMPRENDE UNA SECUENCIA CODIFICANTE Y ELEMENTOS REGULADORES EN POSICIONES 5' Y 3' CAPACES DE FUNCIONAR EN PLANTAS

- (57)-** La presente invención se refiere a una nueva 5- enolpiruvilshikimato-3-fosfato sintaza (EPSPS) que presenta tolerancia incrementada con relación a herbicidas que son inhibidores competitivos con respecto a fosfoenolpiruvato (PEP). Esta EPSPS posee al menos una sustitución de treonina por isoleucina y un gen quimérico que codifica la EPSPS, el cual comprende una secuencia codificante, así como elementos reguladores en posiciones 5' y 3' que son heterólogos y capaces de funcionar en plantas.

- (71) (73)-** RHONE- POULENC AGRO, con domicilio legal en 14/20, rue Pierre Baizet, F-69009 Lyon, FR
- (72)-** Lebrun, Michel, FR; Sailland, Alain, FR; Freyssinet, Georges, FR y Degryse, Eric, FR
- (74)-** Vázquez D'Alvaré, Dánice, CU

-
- (11)-** 23173
(12)- Certificado de Autor de Invención
(13)- A1
(21)- 2002-0242
(22)- 2002.10.28
(51)- B 23K 35/36, 35/363
(54)- FUNDENTE FUNDIDO DEL SISTEMA MNO-SIO2 PARA LA SOLDADURA POR ARCO SUMERGIDO
- (57)-** La presente invención se relaciona con la rama metalúrgica y en lo particular

a la obtención de un fundente fundido del sistema MnO-SiO₂ con una relación MnO/SiO₂= 1.36-1.43 y con la presencia, como modificadores, de CaO en el rango 0-4.4 %, Al₂O₃ en el rango 0-3,6 % y CaF₂ en el rango 4.5-9 %. Presenta una basicidad y actividad de B=0.74-80 y A=0.59-0.67, respectivamente, actividades termodinámicas del MnO y SiO₂ de amno-0.0255-0.0292 y asio₂-0.2270-0.2707 y una viscosidad entre 0.15 y 0.3 Pa.s. El fundente vítreo de color carmelita oscuro, obtenido por fusión y vertido en agua para su granulación, satisface un excelente comportamiento tecnológico y metalúrgico en la soldadura de aceros de carbono a baja aleación.

- (71) (73)-** UNIVERSIDAD CENTRAL «MARTA ABREU» DE LAS VILLAS, con domicilio legal en carretera a Camajuaní km. 5½, 54830, Santa Clara, Villa Clara, CU
- (72)-** Cruz Crespo, Eulogio Amado, CU; Quintana Puchol, Rafael, CU; Perdomo González, Lorenzo, CU y Gómez Pérez, Carlos René, CU
- (74)-** Pérez Peña, Oscar Alberto, CU

-
- (11)-** 23174
(12)- Certificado de Patente de Invención
(13)- A3
(21)- 1999-0206
(22)- 1998.06.10
(30)- 1997.06.12 US 60/049,471
(85)- 1999.11.26
(86)- 1998.06.10 PCT/US98/11893
(87)- 1998.12.17 WO98/56923
(51)- C 12N 15/00
(54)- REGULACIÓN DE LA EXPRESIÓN DE QUINOLATO FOSFORRIBOSIL TRANSFERASA

- (57)-** Se proporciona ADN que codifica una enzima quinolato fosforribosil transferasa (QPRTasa) vegetal y construcciones que comprenden al ADN. se proporcionan los métodos para modificar la expresión de quinolato fosforribosil transferasa.

- (71) (73)-** NORTH CAROLINA STATE UNIVERSITY, con domicilio legal en 1 Holladay Hall, Campus Box 7003, Raleigh NC 27695-7003, US
- (72)-** Conkling, Mark A., US; Mendu, Nandini, US y Song, Wen, US
- (74)-** Vázquez D'Alvaré, Dánice, CU

-
- (11)-** 23175

- (12)-** Certificado de Autor de Invención
(13)- A1
(21)- 2000-0171
(22)- 2000.07.17
(51)- A 61K 9/00, 9/00, 9/10, 9/127, 9/133, 9/27
(54)- FORMULACIÓN LIPOSÓMICA DE PROPIONATO DE CLOBETASOL
(57)- La presente invención se relaciona con una formulación liposómica de propionato de clobetasol para uso tópico para el tratamiento de enfermedades de la piel como dermatitis atópica y la psoriasis con excelente aspecto organoléptico, muy buen efecto terapéutico y favorable distribución en el estrato córneo. Los liposomas incluyen el propionato de clobetasol como principio activo en bajas dosis. Estos liposomas son preferiblemente vesículas estables y multilamelares con un tamaño medio entre 2000 - 5000 nm. La cantidad de principio activo es preferiblemente entre 0.02 y 0.025 %. La forma farmacéutica del producto es preferiblemente jalea.
- (71) (73)-** CENTRO DE INVESTIGACIÓN Y DESARROLLO DE MEDICAMENTOS, con domicilio legal en calle 26 No. 1605 entre avenida Rancho Boyeros y Calzada de Puentes Grandes, Plaza, Ciudad de la Habana, CU
- (72)-** Pérez Gutiérrez, Xiomara, CU; Paz Martín - Viaña, Nilia de la, CU; García León, Ladyth de la Caridad, CU; Albertova Diduk, Natalia, CU; Granda Cortada, Dinorah, CU; Roche González, Aimeé, CU y Hernández González, Ignacio, CU
- (74)-** Suárez Fajardo, Ámbar Zoraida, CU
-
- (11)-** 23176
(12)- Certificado de Autor de Invención
(13)- A1
(21)- 2001-0004
(22)- 2001.01.03
(51)- A 01N 59/02, 63/00, 63/02, 31/00
(54)- COMPOSICIONES PESTICIDAS Y ANTIPARASITARIAS
(57)- Composiciones pesticidas y antiparasitarias para el control de plagas, enfermedades y parásitos que atacan a las plantas y los animales. Las composiciones incluyen al menos un agente quitinolítico o un agente inductor de la actividad quitinolítica, y sulfuro o un agente productor de sulfuro obtenido de microorganismos o compuestos químicos, en los cuales el agente quitinolítico o el agente inductor de la actividad quitinolítica y el sulfuro o un agente productor de sulfuro que se obtiene de microorganismos o compuestos químicos, se aplican de manera concurrente a un rango significativamente menor que cualquiera de los compuestos señalados anteriormente, cuando se aplican individualmente para lograr un control efectivo.
- (71) (73)-** CENTRO DE INGENIERÍA GENÉTICA Y BIOTECNOLOGÍA, con domicilio legal en avenida 31 entre 158 y 190, Cubanacán, Playa, Ciudad de La Habana, CU
- (72)-** Mena Campos, Jesús, CU; Pimentel Vázquez, Eulogio, CU; Hernández García, Armando Tomás, CU; Veloz González, Liuwen, CU; Marín Bruzos, Marieta, CU; Compte Alberto, Oscar, CU; Domingo Puente, Marilín, CU; León Barreras, Licette, CU; Pujol Ferrer, Merardo, CU; Mencho Ponce, Juan Diego, CU y Borroto Nordelo, Carlos, CU
- (74)-** Vázquez D'Alvaré, Dánice, CU
-
- (11)-** 23177
(12)- Certificado de Autor de Invención
(13)- A1
(21)- 2005-0048
(22)- 2005.03.09
(51)- A 63B 71/06, 71/06
(54)- TABLA ELECTRÓNICA PARA EL DESPEGUE EN EL SALTO DE LONGITUD
(57)- Tabla electrónica para el despegue en el salto de longitud, se utilizó un madero y se barrenaron diferentes orificios, se colocaron en los mismos muelles de presión, también una lámina de cobre en forma de serrucho fijada al madero por tachuelas. Por otra parte se coloca otra lámina de cobre enteriza unida a una goma con tornillos con tuercas. Esta parte de la tabla electrónica se une a la anterior con tornillos tirafondos. Cuando el atleta pisa la goma, que sería foul, se cierra el circuito, se enciende la lámpara roja y se acciona el zumbador. Como se aprecia, el foul puede ser detectado por débiles auditivo y visual. En atletas normales cualquier alerta puede resultar efectiva. El consumo eléctrico es de pocos miliamperes sostenidos en pocos segundos, su efectividad es del 100%. A través del mismo el público puede conocer la validez del salto.

Cubanacán, Playa, Ciudad de La Habana, CU

- (72)-** Bequet Romero, Mónico, CU; Acevedo Castro, Boris Ernesto, CU; Gavilondo Cowley, Jorge Víctor, CU; Fernández Molina, Luis Enrique, CU; López Ocejo, Omar, CU; Silva Rodríguez, Ricardo de la Caridad, CU; Musachio Lasa, Alexis, CU; Galbán Rodríguez, Ernesto, CU y Vázquez Blomquist, Dania Marcia, CU
- (74)-** Vázquez Castillo, Mariela, CU
-

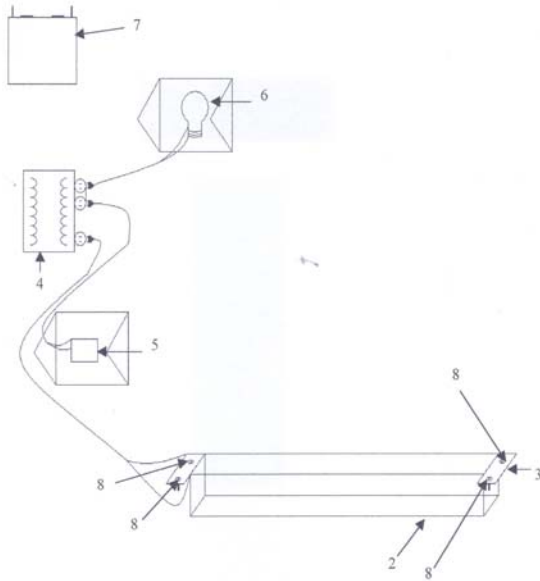

- (71) (73)-(72)-** Artiles Artiles, Nilo Manuel, con domicilio en avenida 19 número 209 entre 2da y 4ta, Central Camilo Cienfuegos, 34240, Santa Cruz del Norte, La Habana, CU
-

- (11)-** 23178
(12)- Certificado de Autor de Invención
(13)- A1
(21)- 2002-0076
(22)- 2002.04.15
(51)- A 61K 38/17, 38/18, 48/00, C 07K 14/475, 14/71
(54)- INMUNOTERAPIA ACTIVA ANTIANGIOGÉNICA
(57)- Aplicación de secuencias oligonucleotídicas y polipéptidas de moléculas pertenecientes a la familia del factor de permeabilidad vascular (VPF), sus receptores y correceptores; así como modificaciones de los mismos, en la inmunoterapia activa de entidades patológicas cuyo curso se asocia al aumento de la vasculatura. Estos procedimientos pueden ser empleados en la terapia única o combinada para el tratamiento del cáncer y sus metástasis, los procesos inflamatorios agudos y crónicos, enfermedades infecciosas, enfermedades autoinmunes, la retinopatía diabética y del recién nacido, el rechazo a trasplante de órganos, la degeneración macular, los glaucomas neovasculares, hemangiomas y los angiofibromas, entre otros.

- (71) (73)-** CENTRO DE INGENIERÍA GENÉTICA Y BIOTECNOLOGÍA, con domicilio legal en avenida 31 entre 158 y 190,

ÍNDICE DE ESTADO LEGAL.

Abandonadas

(21)

(71)

(54)

1999-0037	METABOGAL LTD.	DISPOSITIVO Y MÉTODO PARA CULTIVAR CÉLULAS/ TEJIDOS
2000- 0061	GAMBRO, INC	MÉTODO Y APARATOS PARA LA INACTIVACIÓN DE CONTAMINANTES BIOLÓGICOS POR MEDIO DEL USO DE FOTOSENSIBILIZADORES
2000- 0137	CLÍNICA ESTOMATOLÓGICA PROVINCIAL	PROCEDIMIENTO DE OBTENCIÓN DE DOS PASTAS PARA OBTURAR CONDUCTOS RADICULARES Y PRODUCTO OBTENIDO
2001- 0022	MAKHTESHIM CHEMICAL WORKS LTD.	COMPOSICIÓN DE PROCESOS COMPATIBLES MEDIOAMBIENTALMENTE Y MATERIALES TRATADOS PARA ESTO
2001- 0112	ALLIED THERAPEUTICS LIMITED	MÉTODO DE DESCONTAMINACIÓN Y SU COMPOSICIÓN
2001- 0156	UNOTEC SERVICES INTERNATIONAL INC	PROCESO Y COMPOSICIÓN PARA TRATAR MATERIAL CONTAMINADO CON HIDROCARBUROS
2001- 0207	UNIVERSIDAD CENTRAL «MARTA ABREU» DE LAS VILLAS	PRODUCTOS DE BASE SILÍCICA COMO FONDO CAVITARIO DEL COMPLEJO DENTINOPULPAR EN ESTOMATOLOGÍA
2001- 0306	INSTITUTO DE MATERIALES Y REACTIVOS DE LA UNIVERSIDAD DE LA HABANA	UTILIZACIÓN DE ENERGÍA DE MICROONDAS EN LA OBTENCIÓN DE ÓXIDO DE COBALTO (II)
2001- 0315	INSTITUTO NACIONAL DE CIENCIAS AGRÍCOLAS	BIOPRODUCTO DE ORIGEN BACTERIANO Y PROCEDIMIENTO PARA SU OBTENCIÓN Y APLICACIÓN
2002- 0016	WARNER-LAMBERT COMPANY	PTERIDINONAS COMO INHIBIDORES DE KINASA
2002- 0031	PFIZER PRODUCTS INC.	COMPUESTOS PARA EL TRATAMIENTO DE LA ISQUEMIA
2002- 0075	PFIZER PRODUCTS INC.	FORMA DE DOSIFICACIÓN DE FÁRMACOS ACCIONADA POR UN HIDROGEL
2002- 0093	PFIZER PRODUCTS INC.	AGONISTAS SELECTIVOS DEL RECEPTOR EP4 EN EL TRATAMIENTO DE LA OSTEOPOROSIS
2002- 0297	CENTRO NACIONAL DE SANIDAD AGROPECUARIA	PRODUCTO DE ORIGEN NATURAL CON ACTIVIDAD ANTIBACTERIANA Y ANTIFÚNGICA
2002- 0321	Ferrera Fabas, Jorge	VINO MIXTO DE UVA Y REMOLACHA
2003- 0069	Debross Mena, Isis de la Caridad	POLVO PARA LIMPIEZA DE CUTIS
2003- 0080	UNIVERSIDAD DE GRANMA y GRUPO EMPRESARIAL DE SERVICIOS GENERALES SEGEN	PREPARACIÓN VEGETAL DE USO TÓPICO CON PROPIEDADES ANALGÉSICAS, ANTIINFLAMATORIAS, ANTIPIRÉTICAS, HIPOTENSORAS, ANTIMICÓTICOS Y BRONCODILATADORAS
2003- 0114	PFIZER PRODUCTS INC.	COMBINACIÓN DE AGONISTAS DE GABA E INHIBIDORES DE SORBITOL-DESHIDROGENASA
2003- 0118	PFIZER PRODUCTS INC.	AGONISTAS SELECTIVOS DEL RECEPTOR EP4 EN EL TRATAMIENTO DE LA OSTEOPOROSIS

(21)	(71)	(54)
2003- 0146	CLÍNICA ESTOMATOLÓGICA PROVINCIAL DOCENTE SANTIAGO DE CUBA	PREPARACIÓN DE PRODUCTO EFECTIVO EN EL PROCESO DE ENFLASQUE DE LAS PRÓTESIS DENTALES, COMO SEPARADOR DE ACRÍLICO
2003- 0152	Hollert, Astrid	DISPOSITIVO PARA IMPLANTAR UN CUERPO EN FORMA DE AGUJA EN TEJIDO VIVO
2003- 0154	UNIVERSIDAD DE HOLGUÍN «OSCAR LUCERO MOYA»	PRODUCTO ANTICORROSIVO A PARTIR DE ACEITE DE CAÑA DE AZÚCAR
2003- 0157	INSTITUTO SUPERIOR POLITÉCNICO «JOSÉ ANTONIO ECHEVERRÍA»	EMULSIONANTE A PARTIR DE RESIDUALES DE LA INDUSTRIA DE REFINACIÓN DE ACEITES PARA EMULSIONES AGUA/DIESEL.
2003- 0178	Kostomiri, Despina	MÉTODO DE BLANQUEO DE DIENTES CON RESINA SINTÉTICA EN LÍQUIDO BLANCO DEL TIPO ESMALTE DE UÑAS.
2003- 0187	CENTRO INTERNACIONAL DE SALUD «LA PRADERA»	FORMULACIONES PARA LA PREVENCIÓN Y TRATAMIENTO DE LA MIGRAÑA Y MÉTODO DE TRATAMIENTO PREVENTIVO
2003- 0207	INSTITUTO DE MATERIALES Y REACTIVOS DE LA UNIVERSIDAD DE LA HABANA	PROCEDIMIENTO DE OBTENCIÓN DE ALEACIONES CON MEMORIA DE FORMA MEDIANTE LA ACCIÓN DE LA ENERGÍA EN MICROONDAS
2003- 0238	BAYER AKTIENGESELLSCHAFT	ARILSULFONAMIDAS COMO AGENTES ANTIVIRALES
2003- 0249	INSTITUTO CUBANO DE INVESTIGACIONES AZUCARERAS	PROCEDIMIENTO PARA LA RECUPERACIÓN Y PURIFICACIÓN DE CO ₂ OBTENIDO A PARTIR DE LA FERMENTACIÓN DE LAS MIELES DE LA CAÑA DE AZÚCAR
2003- 0263	PFIZER PRODUCTS INC	LIGANDOS DEL RECEPTOR DE 5-HT Y SUS USOS
2003- 0294	UNIVERSIDAD DE GRANMA	BIODIESEL A PARTIR DEL ACEITE DE CACHAZA DE CAÑA Y PROCEDIMIENTO DE OBTENCIÓN
2004- 0031	PFIZER LIMITED	USO DE COMPUESTOS EN UN INHALADOR DE POLVO SECO
2004- 0041	UCB, S.A	DERIVADOS DE PIRROLIDINONA
2004- 0064	VIMAR S.P. A.	UN MECANISMO PARA ACCIONAR POR COMPRESIÓN, POR MEDIO DE UNA TECLA BASCULANTE, CONMUTADORES, CONMUTADORES INVERSORES, CONMUTADORES SELECTORES Y SIMILARES
2004- 0104	JENEIL BIOTECH INC.	COMPOSICIONES DE LECHE DE SOYA Y MÉTODOS DE PREPARACIÓN
2004- 0113	RICHTER GEDEON VEGYSÉSZETI GYÁR RT	COMPOSICIÓN FARMACÉUTICA PARA ANTICONCEPCIÓN DE EMERGENCIA Y PROCESO PARA SU PREPARACIÓN
2004- 0123	PFIZER INC.	FORMA DE FÁRMACO CRISTALINA
2005- 0040	Casper, Robert	NUEVO RÉGIMEN DE REEMPLAZO CON ESTRÓGENOS
2005- 0066	SHIRE LABORATORIES, INC	ADMINISTRACIÓN DE SALES DE ANFETAMINA DE LIBERACIÓN SOSTENIDA
2005- 0083	ASAT AG APPLIED SCIENCE & TECHNOLOGY	UNIDAD PARA DOSIFICACIÓN DIARIA DE MELATONINA

(21)	(71)	(54)
2005- 0084	ASAT AG APPLIED SCIENCE & TECHNOLOGY	FORMULACIONES CONTENIENDO MELATONINA, GINKGO BILOBA Y BIOTINA
2005- 0122	SPECIALTY MINERALS MICHIGAN INC.	PROCESO PARA MANTENER UNA TOBERA QUE PASA A TRAVÉS DE UN RECIPIENTE METALÚRGICO LIBRE DE OBSTRUCCIONES POR FONDOS DE CUCHARA
2005- 0221	Demole, Frederic Jean-Pierre	UN SISTEMA DE VISUALIZACIÓN
2005- 0257	Waksal, Samuel	MÉTODO DE INHIBICIÓN DEL RECEPTOR TIROSINA QUINASAS CON UN ANTAGONISTA EXTRACELULAR Y UN ANTAGONISTA INTRACELULAR

ÍNDICE DE ESTADO LEGAL.

Registros Renovados

(11)	(21)	(54)
22612	1996-0062	MÉTODO PARA RECOBRAR NÍQUEL A PARTIR DE MINERAL LATERÍTICO DE NI-FE-MG CON ALTO CONTENIDO DE MAGNESIO
22820	1996-0063	MEZCLA DE AMINOACIDOS Y SU USO CONTRA LA MICOSIS
22571	1998-0009	UN CONJUNTO DE COMPONENTES ESTRUCTURALES TERMOPLÁSTICOS EXTRUIDOS

ÍNDICE DE ESTADO LEGAL.

Renunciadas

(21)	(71)	(54)
2003- 0302	INSTITUTO NACIONAL DE CIENCIAS AGRÍCOLAS	INOCULANTE MICORRIZÓGENO LÍQUIDO.
2004- 0053	PHARMACIA CORPORATION	COMPOSICIONES DE VALDECOXIB DE DISGREGACIÓN INTRAORAL

**SOLICITUDES DE CERTIFICADO DE PATENTE DE INVENCION PRESENTADAS EN VIRTUD DEL
DECRETO LEY-160**

- (12)-** Certificado de Patente de Invención
 - (13)-** A3
 - (21)-** 2005-0003
 - (22)-** 2003.06.30
 - (30)-** 2002.07.03 DE 102 29 777.0
 - (85)-** 2005.01.04
 - (86)-** 2003.06.30 PCT/EP03 006896
 - (87)-** 2004.01.15 WO04/005253A
 - (51)-** C 07D 209/08, 209/12, A 61K 31/404, A 61P 3/06, C 07D 209/00, 209/10, 209/12, 209/96, 471/00, 471/04
 - (54)-** DERIVADOS DE INDOLIN-FENILSULFONAMIDA
 - (57)-** La presente solicitud se refiere a nuevos derivados de indolinfenilsulfonamida sustituidos, a pocedimientos para su preparación así como a su uso en medicamentos, especialmente como compuestos que activan el PPAR-delta potentes para la profilaxis y/o tratamiento de enfermedades cardiovasculares, especialmente de las dislipidemias y enfermedades cardíacas coronarias.
 - (71) (73)-** BAYER HEALTHCARE AG, con domicilio legal en Building Q 18 D-51368 Leverkusen, DE
 - (72)-** Bischoff, Hilmar, DE; Dittrich-Wengenroth, Elke, DE; Wuttke, Martina, DE; Heckroth, Heike, DE; Thielemann, Wolfgang, DE; Woltering, Michael, DE y Otteneder, Michael, CH
 - (74)-** Vázquez D'Alvaré, Dánice, CU
-



MODELOS INDUSTRIALES

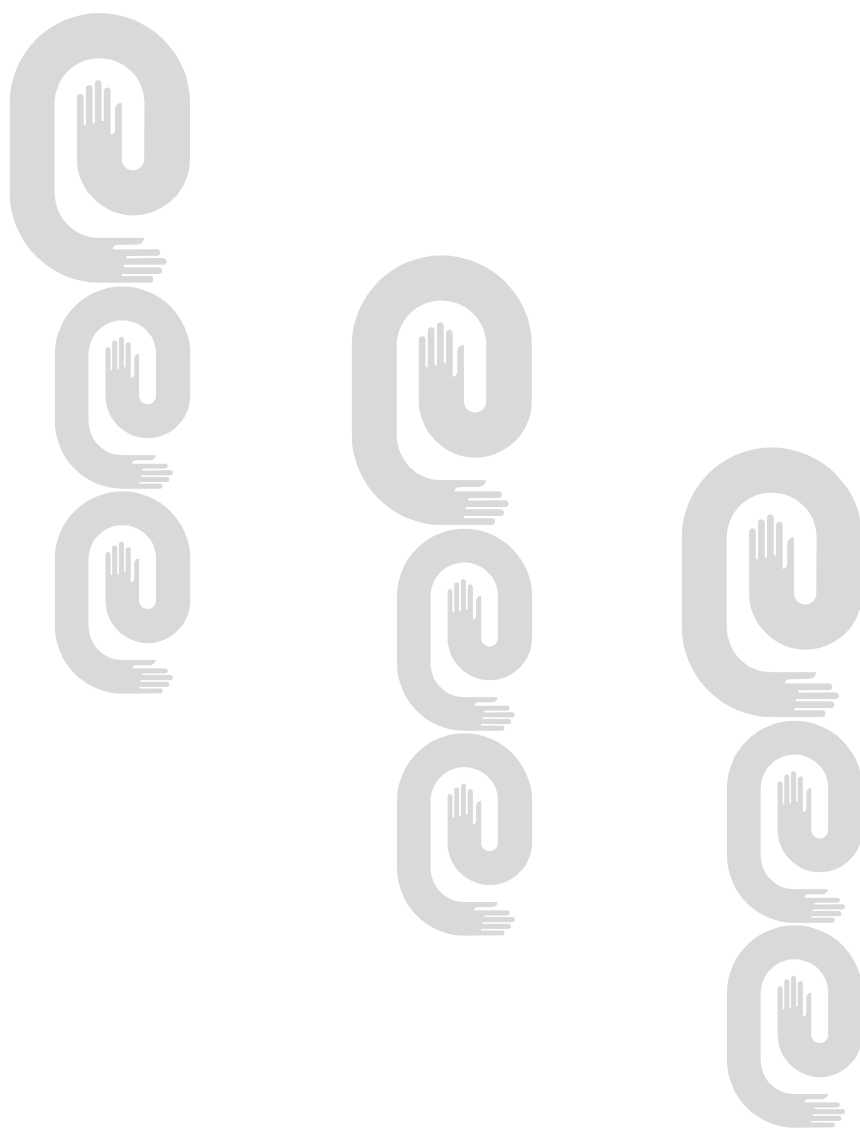

Certificado de Patente de Modelos Industriales

- (11)- 2202
- (12)- Certificado de Patente de Modelo Industrial
- (13)- A3
- (21)- 2005- 0006
- (22)- 2005.05.10
- (30)- 2004.11.09 BR D16403980
- (51)- 09-01
- (54)- CONFIGURACIÓN APLICADA PARA UNA BOTELLA



Fig. 3.1

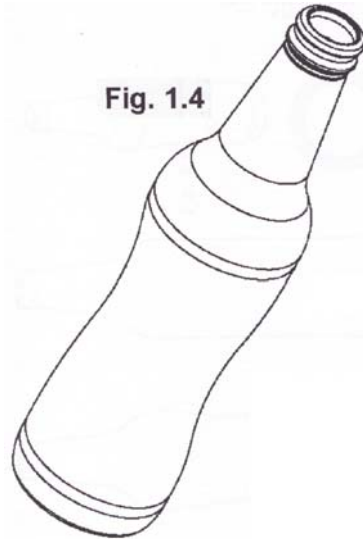

Fig. 1.4

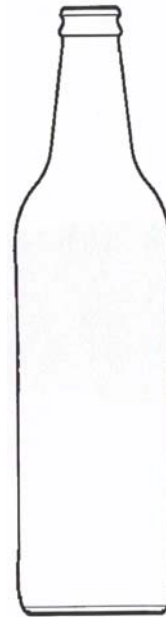

Fig. 2.2



Fig. 2.3



Fig. 2.4



Fig. 1.3

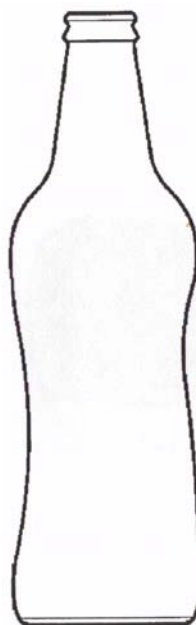

Fig. 2.1

- (71) (73)- COMPAÑÍA BRASILEIRA DE BEBIDAS, con domicilio legal en Avenida Antartica, 1891 (parte), Fazenda Santa Ursula, 13820-000, Jaguariuna-SP, BR
- (72)- Van Besien, Maaik, BE; Grétry, José, BE; Van Wees, David, US y Kelly, Devin, BE
- (74)- Vázquez D'Alvaré, Dánice, CU

ÍNDICE DE ESTADO LEGAL.

Abandonados

(21)

2004-0008

(71)

Pérez Moya, José

(54)

MOSAICOS



ÍNDICES INFORMATIVOS

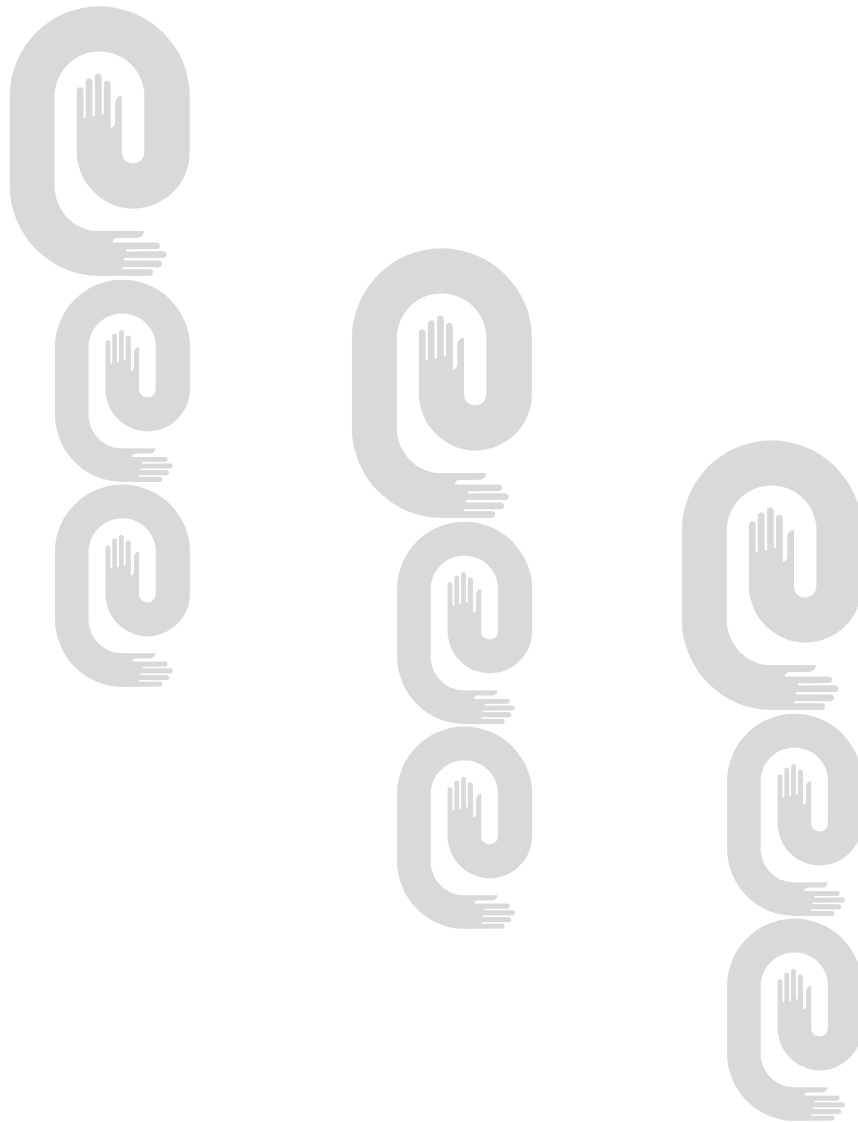

ÍNDICE DE LAS MARCAS POR CLASIFICACIÓN INTERNACIONAL DE PRODUCTOS Y SERVICIOS

Clases	Denominación	No. Solic	Solicitante
01	ADHEST	2006-0331	EL ESTABLO S.A. PA
02, 17	CROSSCO	2006-0351	LANCO MANUFACTURING COMPANY PR
02, 17	HARRIS PAINTS	2006-0337	LANCO MANUFACTURING COMPANY PR
03	DERMALOGICA	2006-0369	INTERNATIONAL DERMAL INSTITUTE, INC. US
03	QUIZAS	2006-0366	LOEWE S.A. ES
04	YPF EXTRAVIDA PLUS	2006-0335	YPF SOCIEDAD ANONIMA AR
05	ARCILOR	2006-0418	WYETH A DELAWARE (USA) CORPORATION US
05	CHECKMITE +	2006-0371	BAYER AKTIENGESELLSCHAFT DE
05	EXPRESIA	2006-0419	WYETH A DELAWARE (USA) CORPORATION US
05	FENOPAD	2006-0436	EMPRESA LABORATORIO FARMACÉUTICO "ROBERTO ESCUDERO" CU
05	HEBERON ALFA + GAMMA	2006-0388	HEBER BIOTEC, S.A CU
05	MINTEXIA	2006-0420	WYETH A DELAWARE (USA) CORPORATION US
05	RELISTOR	2006-0416	WYETH A DELAWARE (USA) CORPORATION US
05	ZOLEUS	2006-0417	WYETH A DELAWARE (USA) CORPORATION US
07, 09, 12, 44	CLAAS	2006-0370	CLAAS KGAA MBH DE
09	FORZA POWER TECHNOLOGIES	2006-0347	INTCOMEX DE LAS AMERICAS, S.A. PA
09	HSI	2006-0349	INTCOMEX DE LAS AMERICAS, S.A. PA
09	NEXXT SOLUTIONS	2006-0348	INTCOMEX DE LAS AMERICAS, S.A. PA
09, 16, 35, 36, 37, 38, 41, 42	AT & T	2006-0231	AT & T CORP. US
09, 35, 39, 41, 42	DESOFT	2006-0368	EMPRESA NACIONAL DE SOFTWARE DESOFT S.A. CU
10	E-20	2006-0354	EMPRESA IMPORTADORA EXPORTADORA DE ABASTECIMIENTO TÉCNICO (EMMAT) CU
14	SWISS ARMY	2006-0398	SWISS ARMY BRAND LTD. US
17	GARCIPLAST	2006-0397	FABREZ, S.L. ES
20	LÍDEX	2006-0375	EMPRESA MUEBLES LÍDEX CU
29	NECAR	2006-0367	EMPRESA CÁRNICA CIENFUEGOS CU
29, 30, 32	CONCHITA	2006-0376	EMPRESA DE CONSERVAS DE VEGETALES "LA CONCHITA" CU
30		2006-0383	ORION CORPORATION KR

Clases	Denominación	No. Solic	Solicitante
30	CARIBE	2006-0361	MOLINOS DE EL SALVADOR, S.A. DE C.V. SV
30	CHISPITAS GRANULADAS	2006-0320	CAFÉS LA VIRGINIA S.A. AR
30	CHOCO-BOY	2006-0386	ORION CORPORATION KR
30	FRESH-PIE	2006-0384	ORION CORPORATION KR
30	PARATI	2006-0350	PARATI S.A. BR
30	RION	2006-0382	ORION CORPORATION KR
30	ROLL-SNACK	2006-0362	MOLINOS DE EL SALVADOR, S.A. DE C.V. SV
30	SABROSINAS	2006-0363	MOLINOS DE EL SALVADOR, S.A. DE C.V. SV
30	TIRAMISU	2006-0387	ORION CORPORATION KR
30	TOSH	2006-0355	COMPAÑÍA DE GALLETAS NOEL S.A. CO
30	WITTY	2006-0360	MOLINOS DE EL SALVADOR, S.A. DE C.V. SV
30	ZANGLE	2006-0385	ORION CORPORATION KR
31	CITRU SAN	2006-0339	INSTITUTO DE INVESTIGACIONES EN FRUTICULTURA TROPICAL CU
32, 33	STOLICHNAYA STOLI BLUEBERI	2006-0346	SPIRITS INTERNATIONAL N.V. AN
32, 33	STOLICHNAYA STOLI OHRANJ	2006-0345	SPIRITS INTERNATIONAL N.V. AN
32, 33	STOLICHNAYA STOLI PEACHIK	2006-0344	SPIRITS INTERNATIONAL N.V. AN
32, 33	STOLICHNAYA STOLI RAZBERI	2006-0343	SPIRITS INTERNATIONAL N.V. AN
32, 33	STOLICHNAYA STOLI STRASBERI	2006-0342	SPIRITS INTERNATIONAL N.V. AN
32, 33	STOLICHNAYA STOLI VANIL	2006-0341	SPIRITS INTERNATIONAL N.V. AN
33		2006-0338	THE OLD BUSHMILLS DISTILLERY CO. LIMITED IE
33	BLACK BUSH	2006-0336	THE OLD BUSHMILLS DISTILLERY CO. LIMITED IE
33	PALO ALTO	2006-0412	VIÑA CONCHA Y TORO S.A. CL
33	THE SINGLETON	2006-0356	DIAGEO SCOTLAND LIMITED GB
34	ESPLENDIDOS	2006-0372	EMPRESA CUBANA DE TABACO (CUBATABACO) CU
34	LANCEROS	2006-0359	EMPRESA CUBANA DE TABACO (CUBATABACO) CU
34	LINEA 1492	2006-0358	EMPRESA CUBANA DE TABACO (CUBATABACO) CU
34	PANETELAS	2006-0357	EMPRESA CUBANA DE TABACO (CUBATABACO) CU
35	PERFUMANIA	2006-0399	PERFUMANIA, INC. US

Clases

	Denominación	No. Solic	Solicitante
41	IRE	2006-0229	JAVIER ANTONIO LEYVA SÁNCHEZ CU
43	YHI YHI SPA	2006-0373	DORPAN, S.L. ES
44	PRO-SANE	2006-0400	SANOFI-AVENTIS FR

ÍNDICE DE LAS MARCAS POR DENOMINACIÓN

Denominación	No. Solic	Solicitante	Clases
	2006-0338	THE OLD BUSHMILLS DISTILLERY CO. LIMITED IE	33
	2006-0383	ORION CORPORATION KR	30
ADHEST	2006-0331	EL ESTABLO S.A. PA	01
ARCILOR	2006-0418	WYETH A DELAWARE (USA) CORPORATION US	05
AT & T	2006-0231	AT & T CORP. US	09, 16, 35, 36, 37, 38, 41, 42
BLACK BUSH	2006-0336	THE OLD BUSHMILLS DISTILLERY CO. LIMITED IE	33
CARIBE	2006-0361	MOLINOS DE EL SALVADOR, S.A. DE C.V. SV	30
CHECKMITE +	2006-0371	BAYER AKTIENGESELLSCHAFT DE	05
CHISPITAS GRANULADAS	2006-0320	CAFÉS LA VIRGINIA S.A. AR	30
CHOCO-BOY	2006-0386	ORION CORPORATION KR	30
CITRU SAN	2006-0339	INSTITUTO DE INVESTIGACIONES EN FRUTICULTURA TROPICAL CU	31
CLAAS	2006-0370	CLAAS KGAA MBH DE	07, 09, 12, 44
CONCHITA	2006-0376	EMPRESA DE CONSERVAS DE VEGETALES "LA CONCHITA" CU	29, 30, 32
CROSSCO	2006-0351	LANCO MANUFACTURING COMPANY PR	02, 17
DERMALOGICA	2006-0369	INTERNATIONAL DERMAL INSTITUTE, INC. US	03
DESOFT	2006-0368	EMPRESA NACIONAL DE SOFTWARE DESOFT S.A. CU	09, 35, 39, 41, 42
E-20	2006-0354	EMPRESA IMPORTADORA EXPORTADORA DE ABASTECIMIENTO TÉCNICO (EMMAT) CU	10
ESPLENDIDOS	2006-0372	EMPRESA CUBANA DE TABACO (CUBATABACO) CU	34
EXPRESIA	2006-0419	WYETH A DELAWARE (USA) CORPORATION US	05
FENOPAD	2006-0436	EMPRESA LABORATORIO FARMACÉUTICO "ROBERTO ESCUDERO" CU	05
FORZA POWER TECHNOLOGIES	2006-0347	INTCOMEX DE LAS AMERICAS, S.A. PA	09
FRESH-PIE	2006-0384	ORION CORPORATION KR	30
GARCIPLAST	2006-0397	FABREZ, S.L. ES	17
HARRIS PAINTS	2006-0337	LANCO MANUFACTURING COMPANY PR	02, 17
HEBERON ALFA + GAMMA	2006-0388	HEBER BIOTEC, S.A CU	05
HSI	2006-0349	INTCOMEX DE LAS AMERICAS, S.A. PA	09

Denominación	No. Solic	Solicitante	Clases
IRE	2006-0229	JAVIER ANTONIO LEYVA SÁNCHEZ CU	41
LANCEROS	2006-0359	EMPRESA CUBANA DE TABACO (CUBATABACO) CU	34
LÍDEX	2006-0375	EMPRESA MUEBLES LÍDEX CU	20
LINEA 1492	2006-0358	EMPRESA CUBANA DE TABACO (CUBATABACO) CU	34
MINTEXIA	2006-0420	WYETH A DELAWARE (USA) CORPORATION US	05
NECAR	2006-0367	EMPRESA CARNICA CIENFUEGOS CU	29
NEXXT SOLUTIONS	2006-0348	INTCOMEX DE LAS AMERICAS, S.A. PA	09
PALO ALTO	2006-0412	VIÑA CONCHA Y TORO S.A. CL	33
PANETELAS	2006-0357	EMPRESA CUBANA DE TABACO (CUBATABACO) CU	34
PARATI	2006-0350	PARATI S.A. BR	30
PERFUMANIA	2006-0399	PERFUMANIA, INC. US	35
PRO-SANE	2006-0400	SANOFI-AVENTIS FR	44
QUIZAS	2006-0366	LOEWE S.A. ES	03
RELISTOR	2006-0416	WYETH A DELAWARE (USA) CORPORATION US	05
RION	2006-0382	ORION CORPORATION KR	30
ROLL-SNACK	2006-0362	MOLINOS DE EL SALVADOR, S.A. DE C.V. SV	30
SABROSINAS	2006-0363	MOLINOS DE EL SALVADOR, S.A. DE C.V. SV	30
STOLICHNAYA STOLI BLUEBERI	2006-0346	SPIRITS INTERNATIONAL N.V. AN	32, 33
STOLICHNAYA STOLI OHRANJ	2006-0345	SPIRITS INTERNATIONAL N.V. AN	32, 33
STOLICHNAYA STOLI PEACHIK	2006-0344	SPIRITS INTERNATIONAL N.V. AN	32, 33
STOLICHNAYA STOLI RAZBERI	2006-0343	SPIRITS INTERNATIONAL N.V. AN	32, 33
STOLICHNAYA STOLI STRASBERI	2006-0342	SPIRITS INTERNATIONAL N.V. AN	32, 33
STOLICHNAYA STOLI VANIL	2006-0341	SPIRITS INTERNATIONAL N.V. AN	32, 33
SWISS ARMY	2006-0398	SWISS ARMY BRAND LTD. US	14
THE SINGLETON	2006-0356	DIAGEO SCOTLAND LIMITED GB	33
TIRAMISU	2006-0387	ORION CORPORATION KR	30
TOSH	2006-0355	COMPAÑÍA DE GALLETAS NOEL S.A. CO	30
WITTY	2006-0360	MOLINOS DE EL SALVADOR, S.A. DE C.V. SV	30

Denominación	No. Solic	Solicitante	Clases
YHI YHI SPA	2006-0373	DORPAN, S.L. ES	43
YPF EXTRAVIDA PLUS	2006-0335	YPF SOCIEDAD ANONIMA AR	04
ZANGLE	2006-0385	ORION CORPORATION KR	30
ZOLEUSv	2006-0417	WYETH A DELAWARE (USA) CORPORATION US	05

ÍNDICE DE LAS MARCAS POR TITULAR

Solicitante	No.Solic	Denominación	Clases
AT & T CORP. US	2006-0231	AT & T	09, 16, 35, 36, 37, 38, 41, 42
BAYER AKTIENGESELLSCHAFT DE	2006-0371	CHECKMITE +	05
CAFÉS LA VIRGINIA S.A. AR	2006-0320	CHISPITAS GRANULADAS	30
CLAAS KGAA MBH DE	2006-0370	CLAAS	07, 09, 12, 44
COMPAÑÍA DE GALLETAS NOEL S.A. CO	2006-0355	TOSH	30
DIAGEO SCOTLAND LIMITED GB	2006-0356	THE SINGLETON	33
DORPAN, S.L. ES	2006-0373	YHI YHI SPA	43
EL ESTABLO S.A. PA	2006-0331	ADHEST	01
EMPRESA CARNICA CIENFUEGOS CU	2006-0367	NECAR	29
EMPRESA CUBANA DE TABACO (CUBATABACO) CU	2006-0357	PANETELAS	34
EMPRESA CUBANA DE TABACO (CUBATABACO) CU	2006-0358	LINEA 1492	34
EMPRESA CUBANA DE TABACO (CUBATABACO) CU	2006-0359	LANCEROS	34
EMPRESA CUBANA DE TABACO (CUBATABACO) CU	2006-0372	ESPLENDIDOS	34
EMPRESA DE CONSERVAS DE VEGETALES ""LA CONCHITA"" CU"	2006-0376	CONCHITA	29, 30, 32
EMPRESA IMPORTADORA EXPORTADORA DE ABASTECIMIENTO TÉCNICO (EMIT) CU	2006-0354	E-20	10
"EMPRESA LABORATORIO FARMACÉUTICO ""ROBERTO ESCUDERO"" CU"	2006-0436	FENOPAD	05
EMPRESA MUEBLES LÍDEX CU	2006-0375	LÍDEX	20
EMPRESA NACIONAL DE SOFTWARE DESOFT S.A. CU	2006-0368	DESOFT	09, 35, 39, 41, 42
FABREZ, S.L. ES	2006-0397	GARCIPLAST	17
HEBER BIOTEC, S.A CU	2006-0388	HEBERON ALFA + GAMMA	05
INSTITUTO DE INVESTIGACIONES EN FRUTICULTURA TROPICAL CU	2006-0339	CITRU SAN	31
INTCOMEX DE LAS AMERICAS, S.A. PA	2006-0347	FORZA POWER TECHNOLOGIES	09
INTCOMEX DE LAS AMERICAS, S.A. PA	2006-0348	NEXXT SOLUTIONS	09
INTCOMEX DE LAS AMERICAS, S.A. PA	2006-0349	HSI	09
INTERNATIONAL DERMAL INSTITUTE, INC. US	2006-0369	DERMALOGICA	03
JAVIER ANTONIO LEYVA SÁNCHEZ CU	2006-0229	IRE	41
LANCO MANUFACTURING COMPANY PR	2006-0337	HARRIS PAINTS	02, 17

Solicitante	No. Solic	Denominación	Clases
LANCO MANUFACTURING COMPANY PR	2006-0351	CROSSCO	02, 17
LOEWE S.A. ES	2006-0366	QUIZAS	03
MOLINOS DE EL SALVADOR, S.A. DE C.V. SV	2006-0360	WITTY	30
MOLINOS DE EL SALVADOR, S.A. DE C.V. SV	2006-0361	CARIBE	30
MOLINOS DE EL SALVADOR, S.A. DE C.V. SV	2006-0362	ROLL-SNACK	30
MOLINOS DE EL SALVADOR, S.A. DE C.V. SV	2006-0363	SABROSINAS	30
ORION CORPORATION KR	2006-0382	RION	30
ORION CORPORATION KR	2006-0383		30
ORION CORPORATION KR	2006-0384	FRESH-PIE	30
ORION CORPORATION KR	2006-0385	ZANGLE	30
ORION CORPORATION KR	2006-0386	CHOCO-BOY	30
ORION CORPORATION KR	2006-0387	TIRAMISU	30
PARATI S.A. BR	2006-0350	PARATI	30
PERFUMANIA, INC. US	2006-0399	PERFUMANIA	35
SANOFI-AVENTIS FR	2006-0400	PRO-SANE	44
SPIRITS INTERNATIONAL N.V. AN	2006-0341	STOLICHNAYA STOLI VANIL	32, 33
SPIRITS INTERNATIONAL N.V. AN	2006-0342	STOLICHNAYA STOLI STRASBERI	32, 33
SPIRITS INTERNATIONAL N.V. AN	2006-0343	STOLICHNAYA STOLI RAZBERI	32, 33
SPIRITS INTERNATIONAL N.V. AN	2006-0344	STOLICHNAYA STOLI PEACHIK	32, 33
SPIRITS INTERNATIONAL N.V. AN	2006-0345	STOLICHNAYA STOLI OHRANJ	32, 33
SPIRITS INTERNATIONAL N.V. AN	2006-0346	STOLICHNAYA STOLI BLUEBERI	32, 33
SWISS ARMY BRAND LTD. US	2006-0398	SWISS ARMY	14
THE OLD BUSHMILLS DISTILLERY CO. LIMITED IE	2006-0336	BLACK BUSH	33
THE OLD BUSHMILLS DISTILLERY CO. LIMITED IE	2006-0338		33
VIÑA CONCHA Y TORO S.A. CL	2006-0412	PALO ALTO	33
WYETH A DELAWARE (USA) CORPORATION US	2006-0416	RELISTOR	05
WYETH A DELAWARE (USA) CORPORATION US	2006-0417	ZOLEUS	05
WYETH A DELAWARE (USA) CORPORATION US	2006-0418	ARCILOR	05
WYETH A DELAWARE (USA) CORPORATION US	2006-0419	EXPRESIA	05

Solicitante

WYETH A DELAWARE
CORPORATION US

(USA)

No. Solic

2006-0420

Denominación

MINTEXIA

Clases

05

YPF SOCIEDAD ANONIMA AR

2006-0335

YPF EXTRAVIDA PLUS

04

ÍNDICE DE LOS NOMBRES POR DENOMINACIÓN

Denominación	No. Solic	Solicitante
EMPRESA NACIONAL DE SERVICIOS AÉREOS (ENSA)	2006-0019	EMPRESA NACIONAL DE SERVICIOS AÉREOS (ENSA) CU
NECAR	2006-0020	EMPRESA CARNICA CIENFUEGOS CU
TIENDAS DE PATRIMONIO	2006-0024	ORGANIZACIÓN ECONÓMICA ESTATAL "TIENDAS DE PATRIMONIO" CU
VIGAL	2006-0018	EMPRESA CONSTRUCTORA DE OBRAS DE ARQUITECTURA NUMERO 21 CU

ÍNDICE DE LOS NOMBRES POR TITULAR

Solicitante	No. Solic	Denominación
EMPRESA CARNICA CIENFUEGOS CU	2006-0020	NECAR
EMPRESA CONSTRUCTORA DE OBRAS DE ARQUITECTURA NUMERO 21 CU	2006-0018	VIGAL
EMPRESA NACIONAL DE SERVICIOS AÉREOS (ENSA) CU	2006-0019	EMPRESA NACIONAL DE SERVICIOS AÉREOS (ENSA)
ORGANIZACIÓN ECONÓMICA ESTATAL "TIENDAS DE PATRIMONIO" CU	2006-0024	TIENDAS DE PATRIMONIO

ÍNDICE DE LOS LEMAS POR DENOMINACIÓN

Denominación	No. Solic	Solicitante
EXCELENCIA EN SOFTWARE	2006-0020	EMPRESA NACIONAL DE SOFTWARE DESOFT S.A. CU
MÁS PRESTIGIO... MEJOR IMAGEN	2006-0010	EMPRESA CONFECCIONES GALA CU
PONEMOS LA VENTAJA EN SUS MANOS	2006-0018	EMPRESA DE ALUMINIO DE ELEMENTOS MENORES, ALUDEM CU
SEÑAL PARA CUBA Y EL MUNDO	2006-0019	EMPRESA DE RADIOCOMUNICACIÓN Y DIFUSIÓN, RADIOCUBA CU
SU NECESIDAD NOS UNE	2006-0005	EMPRESA DE SERVICIOS A TRABAJADORES DEL MICON S CU
UN ESPACIO GRÁFICO AL SERVICIO DEL MUNDO	2006-0022	EMPRESA COMERCIALIZADORA PUBLICIGRAF. UNIÓN INTEGRACIÓN POLIGRAFICA. MINIL CU

ÍNDICE DE LOS LEMAS POR TITULAR

Solicitante	No. Solic	Denominación
EMPRESA COMERCIALIZADORA PUBLICIGRAF. UNIÓN INTEGRACIÓN POLIGRAFICA. MINIL CU	2006-0022	UN ESPACIO GRÁFICO AL SERVICIO DEL MUNDO
EMPRESA CONFECCIONES GALA CU	2006-0010	MÁS PRESTIGIO... MEJOR IMAGEN
EMPRESA DE ALUMINIO DE ELEMENTOS MENORES, ALUDEM CU	2006-0018	PONEMOS LA VENTAJA EN SUS MANOS
EMPRESA DE RADIOCOMUNICACIÓN Y DIFUSIÓN, RADIOCUBA CU	2006-0019	SEÑAL PARA CUBA Y EL MUNDO
EMPRESA DE SERVICIOS A TRABAJADORES DEL MICON S CU	2006-0005	SU NECESIDAD NOS UNE
EMPRESA NACIONAL DE SOFTWARE DESOFT S.A. CU	2006-0020	EXCELENCIA EN SOFTWARE

ÍNDICE DE LOS EMBLEMAS POR DENOMINACIÓN

Denominación	No. Solic	Solicitante
DESOFT	2006-0035	EMPRESA NACIONAL DE SOFTWARE DESOFT S.A. CU
ENSA	2006-0034	EMPRESA NACIONAL DE SERVICIOS AÉREOS (ENSA) CU
TIENDAS DE PATRIMONIO	2006-0037	ORGANIZACIÓN ECONÓMICA ESTATAL "TIENDAS DE PATRIMONIO" CU

ÍNDICE DE LOS EMBLEMAS POR TITULAR

Solicitante	No. Solic	Denominación
EMPRESA NACIONAL DE SERVICIOS AÉREOS (ENSA) CU	2006-0034	ENSA
EMPRESA NACIONAL DE SOFTWARE DESOFT S.A. CU	2006-0035	DESOFT
ORGANIZACIÓN ECONÓMICA ESTATAL "TIENDAS DE PATRIMONIO" CU	2006-0037	TIENDAS DE PATRIMONIO

ÍNDICE DE LOS RÓTULOS POR DENOMINACIÓN

Denominación	No. Solic	Solicitante
ALUDEM	2006-0011	EMPRESA DE ALUMINIO DE ELEMENTOS MENORES, ALUDEM CU
DESOFT	2006-0013	EMPRESA NACIONAL DE SOFTWARE DESOFT S.A. CU

ÍNDICE DE LOS RÓTULOS POR TITULAR

Solicitante	No. Solic	Denominación
EMPRESA DE ALUMINIO DE ELEMENTOS MENORES, ALUDEM CU	2006-0011	ALUDEM
EMPRESA NACIONAL DE SOFTWARE DESOFT S.A. CU	2006-0013	DESOFT

ÍNDICE NOMINAL DE REGISTROS OTORGADOS

Invencciones

(71)(73)	(11)	(13)	(21)	(51)	(22)
MUL-T-LOCK TECHNOLOGIES LTD	23170	A3	2000- 0124	E 05B 67/24, 67/38	1998.11.16
MENARINI INTERNATIONAL OPERATIONS LUXEMBOURG S.A.	23171	A3	2001- 0032	A 61P 9/10, C 07C 67/00, C 07D 207/16, A 61K 31/40, C 07F 11/00	1999.07.30
RHONE- POULENC AGRO	23172	A3	1998-0004	C 12N 15/54	1996.07.18
UNIVERSIDAD CENTRAL «MARTA ABREU» DE LAS VILLAS	23173	A1	2002- 0242	B 23K 35/36, 35/363	2002.10.28
NORTH CAROLINA STATE UNIVERSITY	23174	A3	1999-0206	C 12N 15/00	1998.06.10
CENTRO DE INVESTIGACIÓN Y DESARROLLO DE MEDICAMENTOS	23175	A1	2000- 0171	A 61K 9/00, 9/00, 9/10, 9/127, 9/133, 9/27	2000.07.17
CENTRO DE INGENIERÍA GENÉTICA Y BIOTECNOLOGÍA	23176	A1	2001- 0004	A 01N 59/02, 63/00, 63/02, 31/00	2001.01.03
Artiles Artiles, Nilo Manuel	23177	A1	2005- 0048	A 63B 71/06, 71/06	2005.03.09
CENTRO DE INGENIERÍA GENÉTICA Y BIOTECNOLOGÍA	23178	A1	2002- 0076	A 61K 38/17, 38/18, 48/00, C 07K 14/475, 14/71	2002.04.15

ÍNDICE NUMÉRICO DE REGISTROS OTORGADOS

Invencciones

(11)	(13)	(21)	(51)	(71)(73)	(22)
23170	A3	2000- 0124	E 05B 67/24, 67/38	MUL-T-LOCK TECHNOLOGIES LTD	1998.11.16
23171	A3	2001- 0032	A 61P 9/10, C 07C 67/00, C 07D 207/16, A 61K 31/40, C 07F 11/00	MENARINI INTERNATIONAL OPERATIONS LUXEMBOURG S.A.	1999.07.30
23172	A3	1998-0004	C 12N 15/54	RHONE- POULENC AGRO	1996.07.18
23173	A1	2002- 0242	B 23K 35/36, 35/363	UNIVERSIDAD CENTRAL «MARTA ABREU» DE LAS VILLAS	2002.10.28
23174	A3	1999-0206	C 12N 15/00	NORTH CAROLINA STATE UNIVERSITY	1998.06.10
23175	A1	2000- 0171	A 61K 9/00, 9/00, 9/10, 9/127, 9/133, 9/27	CENTRO DE INVESTIGACIÓN Y DESARROLLO DE MEDICAMENTOS	2000.07.17
23176	A1	2001- 0004	A 01N 59/02, 63/00, 63/02, 31/00	CENTRO DE INGENIERÍA GENÉTICA Y BIOTECNOLOGÍA	2001.01.03
23177	A1	2005- 0048	A 63B 71/06, 71/06	Artiles Artiles, Nilo Manuel	2005.03.09
23178	A1	2002- 0076	A 61K 38/17, 38/18, 48/00, C 07K 14/475, 14/71	CENTRO DE INGENIERÍA GENÉTICA Y BIOTECNOLOGÍA	2002.04.15

ÍNDICE SISTEMÁTICO DE REGISTROS OTORGADOS

Invencciones

(51)	(11)	(13)	(21)	(71)(73)	(22)
E 05B 67/24, 67/38	23170	A3	2000- 0124	MUL-T-LOCK TECHNOLOGIES LTD	1998.11.16
A 61P 9/10, C 07C 67/00, C 07D 207/16, A 61K 31/ 40, C 07F 11/00	23171	A3	2001- 0032	MENARINI INTERNATIONAL OPERATIONS LUXEMBOURG S.A.	1999.07.30
C 12N 15/54	23172	A3	1998-0004	RHONE- POULENC AGRO	1996.07.18
B 23K 35/36, 35/363	23173	A1	2002- 0242	UNIVERSIDAD CENTRAL «MARTA ABREU» DE LAS VILLAS	2002.10.28
C 12N 15/00	23174	A3	1999-0206	NORTH CAROLINA STATE UNIVERSITY	1998.06.10
A 61K 9/00, 9/00, 9/10, 9/127, 9/133, 9/27	23175	A1	2000- 0171	CENTRO DE INVESTIGACIÓN Y DESARROLLO DE MEDICAMENTOS	2000.07.17
A 01N 59/02, 63/00, 63/ 02, 31/00	23176	A1	2001- 0004	CENTRO DE INGENIERÍA GENÉTICA Y BIOTECNOLOGÍA	2001.01.03
A 63B 71/06, 71/06	23177	A1	2005- 0048	Artiles Artiles, Nilo Manuel	2005.03.09
A 61K 38/17, 38/18, 48/ 00, C 07K 14/475, 14/71	23178	A1	2002- 0076	CENTRO DE INGENIERÍA GENÉTICA Y BIOTECNOLOGÍA	2002.04.15

ÍNDICE NOMINAL DE SOLICITUDES DE CERTIFICADO DE PATENTE DE INVENCION PRESENTADAS EN VIRTUD DEL DECRETO-LEY 160

(71)(73)	(13)	(21)	(51)	(22)
BAYER HEALTHCARE AG	A3	2005- 0003	C 07D 209/08, 209/12, A 61K 31/404, A 61P 3/06, C 07D 209/00, 209/10, 209/12, 209/96, 471/00, 471/04	2003.06.30

ÍNDICE NUMÉRICO DE SOLICITUDES DE CERTIFICADO DE PATENTE DE INVENCION PRESENTADAS EN VIRTUD DEL DECRETO-LEY 160

(21)	(13)	(51)	(71)(73)	(22)
2005-0003	A3	C 07D 209/08, 209/12, A 61K 31/404, A 61P 3/06, C 07D 209/00, 209/10, 209/12, 209/96, 471/00, 471/04	BAYER HEALTHCARE AG	2003.06.30

ÍNDICE SISTEMÁTICO DE SOLICITUDES DE CERTIFICADO DE PATENTE DE INVENCION PRESENTADAS EN VIRTUD DEL DECRETO-LEY 160

(51)	(13)	(21)	(71)(73)	(22)
C 07D 209/08, 209/12, A 61K 31/404, A 61P 3/06, C 07D 209/00, 209/10, 209/12, 209/96, 471/00, 471/04	A3	2005- 0003	BAYER HEALTHCARE AG	2003.06.30

ÍNDICE NOMINAL DE REGISTROS OTORGADOS

Modelos Industriales

(71)(73)			(11)	(13)	(21)	(51)	(22)
COMPAÑÍA	BRASILEIRA	DE	2202	A3	2005- 0006	09-01	2005.05.10
BEBIDAS							

ÍNDICE NUMÉRICO DE REGISTROS OTORGADOS

Modelos Industriales

(11)	(13)	(21)	(51)	(71)(73)	(22)
2202	A3	2005- 0006	09-01	COMPAÑÍA BRASILEIRA DE BEBIDAS	2005.05.10

ÍNDICE SISTEMÁTICO DE REGISTROS OTORGADOS

Modelos Industriales

(51)	(11)	(13)	(21)	(71)(73)	(22)
09-01	2202	A3	2005- 0006	COMPAÑÍA BRASILEIRA DE	2005.05.10
BEBIDAS					



NOTICIAS

CONVOCATORIA

La Oficina Cubana de la Propiedad Industrial (**OCPI**), convoca al Taller Información Tecnológica, Negociaciones Comerciales y Propiedad Industrial, que se celebrará del 11 al 13 de octubre de 2006, en el Salón Yara del Capitolio de La Habana.

Prestigiosos especialistas conducirán el programa profesional del evento.

CENTENARIO DEL BOLETÍN OFICIAL

Por: Lic. Pablo Díaz Martínez

El Boletín Oficial de la Propiedad Industrial cumple 100 años. Editado por la Oficina Cubana de la Propiedad Industrial, vio la luz por primera vez en 1906 y ha continuado publicándose ininterrumpidamente hasta la fecha.



Durante este siglo de existencia el **Boletín Oficial** ha experimentado modificaciones lógicas en su estructura, contenido, formato y frecuencia de salida, atemperándose a los cambios que han tenido lugar en la sociedad y la economía, particularmente a partir de 1959, que con el triunfo revolucionario del Primero de Enero pasó a ser una publicación cuyo contenido contribuye al desarrollo tecnológico, empresarial y comercial verdaderamente nacional.

Hoy día, con una frecuencia mensual de salida, el **Boletín Oficial** de la Propiedad Industrial ofrece la información sobre las solicitudes y concesiones de las marcas, nombres comerciales, emblemas empresariales, rótulos de establecimientos, lemas comerciales, denominaciones de origen, patentes de invención, dibujos y modelos industriales, de acuerdo con los requisitos previstos en nuestra legislación. Esta información incluye los datos bibliográficos, el resumen y el diseño o dibujo principal, según la modalidad de que se trate. También se publican los cambios de los estados legales de cada una de las modalidades. La información completa de estos registros ha venido a constituir el denominado **Fondo Nacional Cubano en materia de Propiedad Industrial**, que desde sus orígenes administra y custodia la OCPI.

El **Boletín Oficial** es la primera fuente auténtica de información en materia de propiedad industrial y su objetivo es permitir a cualquier persona natural o jurídica la presentación de observaciones u oposiciones acerca de las solicitudes y concesiones publicadas, así como facilitar la compilación de la información de la forma más sencilla y rápida de consultar, además, constituye una obligación del Estado cubano para facilitar la transparencia de esta disciplina en Cuba, a tono con la legislación nacional vigente en la materia y en consonancia con las normas internacionales que rigen para este tipo de publicación.



INFORMACIÓN ESPECIAL

La Oficina Cubana de la Propiedad Industrial (OCPI) informa que el **Boletín Oficial** de Propiedad Industrial desde enero de 2005 está disponible a través de la página web de la OCPI, en el sitio www.ocpi.cu

La suscripción anual es de \$ 132.00 pesos en MN o CUC según lo establecido por la resolución conjunta del MFP – MEP.

El acceso al **Boletín Oficial** se realizará a través de un identificador de usuario y una contraseña, asignadas a través de la suscripción.



SECCIONES PROVINCIALES

1- Matanzas

Lourdes M. Rodríguez Rodríguez.
Elsie Rodríguez González.
Lázaro Díaz Fundora.
Telef: (052) 24 2483
e-mail:lourdes@cigetmtz.atenas.inf.cu
Dirección: Calle Jovellanos No. 8501 e / Medio y Río, Matanzas

2- Villa Clara

Osmel Aroche Pérez.
Aleida Hernández Jiménez.
Walter González Aranguiz.
Tamara León Aliz.
Alexei Fernández Bonilla.
Telef: 27 1313
e-mail: ocpivc@civc.inf.cu
Dirección: Buen Viaje # 18 entre Parque y Maceo, Santa Clara, Villa Clara.

3- Camagüey

Boris Rodríguez Porrata.
Aldo Alonso Muñoz.
Daisy Ávila Arias.
Telef: 297901
e-mail: deisy@ciget.camaguey.cu
Dirección: Sección Provincial de la OCPI
General Gómez # 325 e/ Coronel Barreto y San Miguel
Camagüey, CP 70100

4- Holguín

Ana Didian González Alberteris.
Telef: 42 2203 y 46 8306
e-mail: didian@ciget.holguin.inf.cu
Dirección: Calle 18 s/n e/t 1ra y Maceo, Reparto "El Llano", Holguín

5- Santiago de Cuba

Yordanka Reyes Paneque.
Maricel Muxart Issac.
Yordanca Abón Guerra.
Telef: 62 6909
e-mail: yordi@megacen.ciges.inf.cu
Dirección: Carnicería # 459 e/ Enramada y San Gerónimo, Santiago de Cuba.



AGENTES OFICIALES QUE BRINDAN SERVICIOS DE PROPIEDAD INDUSTRIAL

AGENTES OFICIALES.

Bufete Internacional, Consultores de Marcas y Patentes.

Casa Matriz

5ta. Avenida No. 16202, esquina 162, Miramar, Playa, Ciudad de La Habana.

Teléfonos: (537) 204 6749 Fax: (537) 204 6750

Sucursal Ciudad de La Habana

5ta. Avenida No. 4002. Esq. 40, Miramar, Playa, Ciudad de La Habana.

Teléfonos: (537) 204 5126 204 5127 204 5736 204 5737 Fax: (537) 204 5125

E-Mail: marcas@bufeteintch.cu violetah@bufeteintch.cu

Rebeca Babeth García Monroy

Violeta M. Herrera Cabrera

CONAS, Consultores Asociados.

5ta Avenida No. 2 201, esquina 22. Miramar, Playa, Ciudad de La Habana.

Teléfonos: (537) 204 0207 y 204 2988 Fax: (537) 204 4320

María Antonia Carrillo de Albornoz y Martínez

CLAIM S. A.,

Lamparilla No. 2, Lonja del Comercio. Oficina 6, La Habana Vieja. Ciudad de La Habana.

Teléfonos: 866 0755 866 0743 Fax: (537) 866 0746

Rogelio Rafael Valdés Pila

María Lourdes Ruiz Sotolongo

Annia Susana Rodríguez Sarraff

Cristina Cabranes Blanco

E-Mail: secretaria@claim.com.cu

Consultoría Jurídica Internacional.

Calle 16 No. 314, entre 3ra. y 5ta., Miramar, Playa, Ciudad de La Habana.

Teléfonos: (537) 204 2490 Fax: (537) 204 2303

Dania Teresita Gálvez Fernández

Reynold Sampedro Vázquez

LEX, S.A.,

Servicios Jurídicos de Marcas y Patentes.

Calle 1ra No. 1 001, esquina 10, Miramar, Playa, Ciudad de La Habana.

Teléfonos: (537) 204 9093 Fax: (537) 204 9593

Ada Acosta Martínez

Dánice Vázquez De Alvaré

Bufete de Servicios Especializados

Calle 23 y J. Vedado, Plaza de La Revolución, Ciudad de La Habana

Teléfonos: (537) 832 6813, 832 6024

Fax: (537) 66 2159

María Amparo Santana Calderín



**Códigos para la identificación de los países .
Según norma OMPI ST-3.**

AF	Afganistán	EC	Ecuador		Estados Unidos
AL	Albania	EG	Egipto	NF	Islas Norfolk
DE	Alemania	SV	El Salvador	SB	Islas Salomón
HV	Alto Volta	AE	Emiratos Árabes Unidos	SJ	Islas Svalbard y Jan Mayen
AD	Andorra	ER	Eritrea	TC	Islas Turks y Caicos
AO	Angola	SK	Eslovaquia	VG	Islas Vírgenes (Británicas)
AI	Anguilla	SI	Eslovenia	VI	Islas Vírgenes (EE.UU.)
AQ	Antártica	ES	España	WF	Islas Wallis y Futuna
AG	Antigua y Barbuda	FM	Estados Federados de Micronesia	IL	Israel
AN	Antillas Holandesas	US	Estados Unidos de América	IT	Italia
SA	Arabia Saudita	EE	Estonia		
DZ	Argelia	ET	Etiopía		
AR	Argentina	MK	Ex República Yugoslava de Macedonia	JM	Jamaica
AM	Armenia			JP	Japón
AW	Aruba			JO	Jordania
AU	Australia	RU	Federación de Rusia		
AT	Austria	FJ	Fiji		
AZ	Azerbaiyán	PH	Filipinas	KH	Kampuchea
		FI	Finlandia	KZ	Kazajstán
		FR	Francia	KE	Kenya
				KI	Kiribati
BS	Bahamas			KW	Kuwait
BH	Bahrein			KG	Kyrguistán
BD	Bangladesh	GA	Gabón		
BB	Barbados	GM	Gambia		
BE	Bélgica	GE	Georgia		
BZ	Bélice	GH	Ghana	LA	Laos
BX	Benelux	GI	Gibraltar	LS	Lesotho
BJ	Benin	GD	Granada	LB	Líbano
BM	Bermudas	GR	Grecia	LR	Liberia
BT	Bhután	GL	Groenlandia	LY	Libia
BY	Bielorrusia	GP	Guadalupe	LI	Liechtenstein
BU	Birmania	GT	Guatemala	LT	Lituania
BO	Bolivia	GN	Guinea	LU	Luxemburgo
BA	Bosnia y Herzegovina	GQ	Guinea Ecuatorial		
BW	Botswana	GW	Guinea-Bissau		
BR	Brasil	GY	Guyana	MO	Macao
BN	Brunei Darussalam	GF	Guyana Francesa	MG	Madagascar
BG	Bulgaria			MY	Malasia
BF	Burkina Faso			MW	Malawi
BI	Burundi	HT	Haití	MV	Maldivas
		HL	Holanda	ML	Malí
		HN	Honduras	MT	Malta
CV	Cabo Verde	HK	Hong-Kong	MA	Marruecos
CM	Camerún	HU	Hungría	MQ	Martinica
CA	Canadá	IN	India	MU	Mauricio
CO	Colombia	ID	Indonesia	MR	Mauritania
KM	Comoras	IR	Irán	MX	México
CG	Congo	IQ	Iraq	MC	Mónaco
CI	Costa de Marfil	IE	Irlanda	MN	Mongolia
CR	Costa Rica	BV	Isla Bouvet	MS	Montserrat
HR	Croacia	IS	Islandia	MZ	Mozambique
CU	Cuba	KY	Islas Caimán	MM	Myanmar
TD	Chad	CC	Islas Cocos		
CZ	Checoslovaquia	CK	Islas Cook		
CL	Chile	CX	Islas Christmas	NA	Namibia
CN	China	FK	Islas Falkland	NR	Nauru
CY	Chipre	FO	Islas Faroe	NP	Nepal
		GS	Islas Georgia y Sandwich Meridionales	NI	Nicaragua
				NE	Níger
DK	Dinamarca	HM	Islas Heard y Mc Donald	NG	Nigeria
DJ	Djibouti	MP	Islas Marianas Boreales	NU	Niue
DM	Dominica	MH	Islas Marshall	NO	Noruega
		UM	Islas menores remotas de los		

NC	Nueva Caledonia	TH	Tailandia
PG	Nueva Guinea Papua	TW	Taiwán
NZ	Nueva Zelandia	TJ	Tayikistán
		IO	Territorio Británico del Océano Índico
		TF	Territorios Australes Franceses
EP	Oficina Europea de Patentes	TP	Timor Oriental
IB	Oficina Internacional de la OMPI	TG	Togo
OM	Omán	TK	Tokelau
WO	OMPI	TO	Tonga
OA	Org. Africana de la Propiedad Intelectual	TT	Trinidad y Tobago
AP	Org. Regional Africana de la Propiedad Industrial	TN	Túnez
		TM	Turkmenistán
		TR	Turquía
		TV	Tuvalu
NL	Países Bajos	SU	U.R.S.S.
PK	Pakistán	UA	Ucrania
PA	Panamá	UG	Uganda
PY	Paraguay	UY	Uruguay
PE	Perú	UZ	Uzbekistán
PN	Pitcairn		
PF	Polinesia Francesa	VU	Vanuatu
PL	Polonia	VA	Vaticano
PT	Portugal	VE	Venezuela
PR	Puerto Rico	VN	Viet Nam
		YE	Yemen
QA	Qatar	YD	Yemen Democrata
		YU	Yugoslavia
GB	Reino Unido	ZR	Zaire
CF	República Centroafricana	ZM	Zambia
KR	República de Corea	ZW	Zimbabwe
MD	República de Moldova		
DO	República Dominicana		
KP	República Popular Democrática de Corea		
TZ	República Unida de Tanzania		
RE	Reunión		
RH	Rhodesia del Sur		
RO	Rumania		
RW	Rwanda		
EH	Sahara Occidental		
KN	Saint Kitts y Nevis		
AS	Samoa Americana		
SM	San Marino		
PM	San Pierre y Miquelon		
VC	San Vicente y las Granadinas		
SH	Santa Helena		
LC	Santa Lucía		
ST	Santo Tomé y Príncipe		
SN	Senegal		
SC	Seychelles		
SL	Sierra Leona		
SG	Singapur		
SY	Siria		
SO	Somalia		
WS	Somoa		
LK	Sri Lanka		
ZA	Sudáfrica		
SD	Sudán		
SE	Suecia		
CH	Suiza		
SR	Suriname		
SZ	Swazilandia		