



Boletín OFICIAL

OFICINA CUBANA DE LA PROPIEDAD INDUSTRIAL



REPÚBLICA
DE CUBA

MINISTERIO DE CIENCIA
TECNOLOGÍA Y MEDIO AMBIENTE

OC
PI

Boletín Oficial 219 Julio 2006

Publicación de:
**MARCAS Y OTROS SIGNOS DISTINTIVOS,
MODELOS INDUSTRIALES E INVENCIONES .**

Año CV
Núm. 219

Julio de 2006
Puesto en circulación: 24 de Agosto de 2006

CU ISSN 1028 - 1452
Número Normalizado Internacional
de Publicaciones en Serie
(International Standard Serial Number)

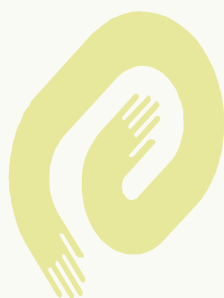

CU ISSN 1028 - 1452



AL LECTOR

El 5 de mayo de 2000, entró en vigor el Decreto Ley 203, "De Marcas y otros Signos Distintivos", aprobado por el Consejo de Estado de la República de Cuba, que fuera publicado en la Gaceta Oficial de la República de Cuba, (Extraordinaria No. 3 de 2 de mayo de 2000). El nuevo cuerpo legal atemperado a los Tratados y Convenios Internacionales de los que nuestro país es parte, así como a la práctica internacional en la materia, supone cambios relacionados con esta publicación puesta a su disposición.

Pretendemos brindarle una información actualizada en relación con la variación que desde el **Boletín Oficial** No. 154, ha tenido en consecuencia la información que se publica en materia de marcas y otros signos distintivos.

Este Decreto Ley regula en el Artículo 22, lo referido a la publicación de la solicitud del registro de marcas y otros signos distintivos, en el **Boletín Oficial** de la Propiedad Industrial, en un término de 180 días contados a partir de la fecha de presentación o de la fecha de prioridad, hecho que no tenía precedente jurídico en el Decreto Ley 68, de 14 de mayo de 1983.

Hoy día, cuando usted consulta el **Boletín Oficial**, podrá constatar que las concesiones también son publicadas con el mismo formato que las solicitudes; ello obedece a que, por el Decreto Ley 68, únicamente se publicaban las concesiones; por lo tanto ese era el momento de brindar todos los datos acerca de las marcas. Cuando se concluyan los exámenes de los expedientes que se solicitaron al amparo de la ley anterior, únicamente se publicarán con todos los datos las solicitudes, y aparecerán las concesiones en listados organizados alfabéticamente de acuerdo a la denominación de marca, por clases, etc.

El 22 de febrero de 2002 fue publicado en la Gaceta Oficial de la República de Cuba, en su Edición Ordinaria número 11, el Decreto Ley número 228, De las Indicaciones Geográficas. Este cuerpo legal regula la protección de las Indicaciones Geográficas como objeto de derechos de propiedad industrial y da cumplimiento a los requerimientos mínimos que establece el Acuerdo de los Derechos de Propiedad Intelectual relacionados con el Comercio, ADPIC, a partir de la adhesión de nuestro país a la Organización Mundial del Comercio (OMC). También ha tenido en cuenta las regulaciones de los tratados y convenios internacionales de los que Cuba es parte, así como la práctica internacional que existe al respecto.



ÍNDICE GENERAL

MARCAS Y OTROS SIGNOS DISTINTIVOS. SOLICITUDES.	
Códigos numéricos	6
Marcas Comerciales	7
Nombres Comerciales	31
Lemas Comerciales	33
Emblemas Empresariales	35
Rótulos de Establecimiento	38
MARCAS Y OTROS SIGNOS DISTINTIVOS. CONCEDIDAS.	
Marcas Comerciales	40
Nombres Comerciales	44
Rótulos de Establecimiento	44
Denominaciones de Origen	45
Emblemas Empresariales	45
Lemas Comerciales	45
ESTADOS LEGALES. MARCAS Y OTROS SIGNOS DISTINTIVOS.	
Abandono de concesión.	48
Abandono por no responder requerimiento.	72
Cambio de dirección.	73
Cambio de nombre.	75
Fusiones.	77
Renovaciones.	79
Renuncias.	84
Trasposos.	85
ESTADOS LEGALES. JURÍDICO.	
Cancelación con lugar.	92
Recursos de alzada. Concesiones.	92
Recursos de alzada. Denegaciones.	92
Recursos de alzada. Interpuestos.	92
ARREGLO DE MADRID	93
INVENCIONES	
Códigos numéricos	99
Solicitudes de Certificados de Patentes de Invenciones.	100
Decreto Ley-160.	
Certificados de Patentes y de Autor de Invenciones.	102
ESTADOS LEGALES. INVENCIONES	
Abandonadas.	107
Denegadas.	108
Renunciadas.	108
Renovados.	108
Cambio de tipo de protección a Certificado de Autor.	108

MODELOS INDUSTRIALES.	
Certificado de Patente de Modelo Industrial.	110
ESTADOS LEGALES.MODELOS INDUSTRIALES.	
Abandonados.	116
Renovados.	116
ÍNDICES INFORMATIVOS	
MARCAS Y OTROS SIGNOS DISTINTIVOS. Solicitudes	
Por clasificación internacional de productos y servicios	118
Por denominación	123
Por titular	127
NOMBRES COMERCIALES	
Por denominación	131
Por titular	131
LEMAS COMERCIALES	
Por denominación	132
Por titular	132
EMBLEMAS EMPRESARIALES	
Por denominación	133
Por titular	133
RÓTULOS DE ESTABLECIMIENTO.	
Por denominación	134
Por titular	134
ÍNDICES INFORMATIVOS. DECRETO LEY-160.	
Nominal	135
Numérico	135
Sistemático	135
ÍNDICES INFORMATIVOS. INVENCIONES.	
Nominal	136
Numérico	136
Sistemático	137
ÍNDICES INFORMATIVOS.DE MODELOS INDUSTRIALES.	
Nominal	138
Numérico	138
Sistemático	138
INFORMACIÓN ESPECIAL DEL BOLETÍN OFICIAL	139
(SUSCRIPCIÓN 2005)	
SECCIONES PROVINCIALES	140
AGENTES OFICIALES	141
CÓDIGOS POR PAÍSES	142



SOLICITUDES

Marcas y otros signos distintivos

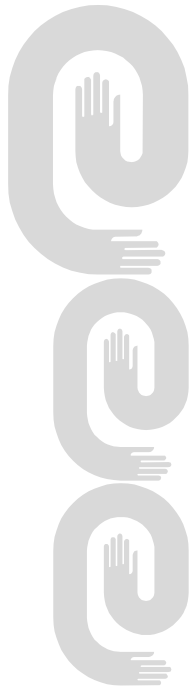



**Códigos numéricos para identificación de datos .
Según norma OMPI ST-60
Marcas y otros signos distintivos**

Marcas Comerciales, Nombres Comerciales, Lemas Comerciales, Rótulos de Establecimientos y Emblemas Empresariales

- (111)** Número de serie del registro.
- (151)** Fecha de registro.
- (170)** Duración del registro.
- (180)** Vigencia.
- (190)** Código del país que registra.
- (210)** Número de serie de la solicitud.
- (220)** Fecha de presentación.
- (310)** Número de serie asignado a la primera solicitud.
- (320)** Fecha de presentación de la primera solicitud.
- (330)** Código de la Norma de la OMPI ST.3 identificando a la oficina nacional o regional donde se presentó la primera solicitud o la organización donde se hizo la primera solicitud.
- (510)** Actividades que divulga.
- (511)** Clasificación Internacional de productos y servicios.
- (531)** Clasificación de los elementos figurativos de las marcas.
- (540)** Diseño.
- (561)** Denominación de la marca.
- (591)** Información relativa a los colores reivindicados.
- (730)** Nombre del solicitante o concesionario y país de origen.
- (740)** Agente oficial o mandatario.

MARCAS COMERCIALES . Solicitudes

- (210)**- 2005-0424
- (220)**- 2005.08.01
- (510)**- Materiales de la construcción no metálicos.
- (511)**- 19
- (511)**- Servicios de construcción y reparación.
- (531)**- 37
- (540)**- 26.13.25



- (561)**- EMCOS
- (730)**- EMPRESA DE MATERIALES DE LA CONSTRUCCIÓN DE SANCTI SPÍRITUS., domiciliada en carretera a Zaza kilómetro 1, Sancti Spíritus, Sancti Spíritus, República de Cuba
- (740)**- Valle Valdés, Oscar, CU

- (210)**- 2005-0606
- (220)**- 2005.10.07
- (510)**- Computadoras, dispositivos periféricos para computadoras; programas de computadora (grabado); programas de computadoras encriptados; llaves de encriptación; certificados digitales; firmas digitales; programas de computadora para el almacenamiento seguro de datos y la recuperación y transmisión de la información confidencial del cliente usada por los individuos, bancos e instituciones financieras; sistema de intercambio y cambio de información de tarjetas bancarias y entre bancos e instituciones financieras; sistema de intercambio y cambio de información de tarjetas bancarias y entre bancos (programa de computadora, grabado); máquina calculadora; equipos para el procesamiento de datos; dispositivos de datos magnéticos; aparato para la grabación, transmisión o la reproducción del sonido o de imágenes; publicaciones electrónicas descargables; tableros de aviso electrónico; microprocesadores; monitores (hardware); impresoras para el uso en computadoras; scanners (equipo para el procesamiento de datos); mirillas telescópicas para las armas de fuego; programas de computadoras diseñados para permitir a tarjetas de banco inteligentes interactuar recíprocamente con los terminales y lectores de tarjetas; dispositivos electrónicos para leer tarjetas y leer la información almacenada en pequeño circuito integrado de computadora; tarjetas magnéticas co-

dificadas de carga, tarjeta de banco, tarjetas de crédito, tarjetas de débito y tarjetas de pago; tarjetas de circuito integrado (tarjetas inteligentes); tarjetas de identidad magnéticas; lector de tarjetas para las tarjetas magnético codificadas y tarjetas que contienen un pequeño circuito integrado; aparato electrónico para verificar la autenticación de las tarjetas de carga, tarjetas de banco, tarjetas de crédito, tarjetas de débito y de pago; dispositivo de computación para la administración de datos; contadores; indicadores de cantidad; aparato de la grabación del tiempo; cajas registradoras; máquinas de venta automática; dispensadores de boleto; máquina de cajero automático; máquina de punto de venta; mecanismos para aparatos operados por monedas; máquinas que ordenan y cuentan monedas; detectores de moneda falsa; máquinas memorizadoras de cheque; bombas autorreguladoras de gasolina controladas por programas de computadoras.

- (511)**- 09
- (510)**- Servicios de seguro; corretaje de seguro; seguro de viaje; servicios financieros; servicios financieros de corretaje; servicios financieros de administración; servicios bancarios; servicios de procesamiento de pago; servicios de intercambios financieros; servicios de inversión financiera; mantenimiento de expedientes financieros; transferencia electrónica de fondos y de cambio de monedas; servicios de pago electrónico; servicios financieros a través de teléfono, Internet u otros medios electrónicos; servicios financieros relativos a tarjetas de banco; tarjetas de crédito, tarjetas de débito, tarjetas prepagadas, desembolso de efectivo, verificación y cobro de cheques; transacciones electrónicas de efectivo; provisión de servicios financieros para el apoyo de servicios minoristas proporcionados en línea, a través redes u otros medios electrónicos usando la información digitalizada electrónicamente; servicios de autenticación y verificación para las transacciones de pago; servicios de autorización y cancelación de pagos; verificación de tarjetas de crédito y débito; emisión y reembolso de cheques y comprobantes de viajero; servicios bancarios en línea; servicios de banca; información financiera; consulta financiera; servicios de cajero automático; punto de venta y transacción; liquidación financiera; servicios de pago a través de un sitio WEB.
- (511)**- 36
- (531)**- 26.03.23;26.11.12;27.05.05

(540)-



- (561)- UNIONPAY
(730)- CHINA UNIONPAY CO., LTD., domiciliada en No. 498 Guoshoujing Road, Pudong, Shanghai, China 201203, China
(740)- Cabranes Blanco, Cristina, CU

- (210)- 2005-0651
(220)- 2005.11.01
(510)- Perfiles de aluminio y palanquilla de aluminio aleado.
(511)- 06
(510)- Servicio de lacado de perfiles de aluminio.
(511)- 40
(561)- EXPAL
(730)- ASOCIACIÓN ECONÓMICA INTERNACIONAL LENIN-DIMAM, domiciliada en carretera Santiago de las Vegas a Wajay km 1½ Santiago de las Vegas, República de Cuba
(740)- Simanca Morales, Idalid, CU

- (210)- 2005-0680
(220)- 2005.11.14
(510)- Para amparar producto farmacéutico.
(511)- 05
(561)- GALVIS
(730)- INSTITUTO SUPERIOR PEDAGÓGICO ENRIQUE JOSÉ VARONA, domiciliada en calle 108, número 29E08, entre y 29E 29F, Ciudad Escolar Libertad, Marianao, Ciudad de La Habana, República de Cuba
(740)- Cepero Martínez, Livan, CU

- (210)- 2005-0681
(220)- 2005.11.14
(510)- Para amparar producto farmacéutico
(511)- 05
(561)- DERMANG
(730)- INSTITUTO SUPERIOR PEDAGÓGICO ENRIQUE JOSÉ VARONA, domiciliada en calle 108, número 29E08, entre y 29E 29F, Ciudad Escolar Libertad, Marianao, Ciudad de La Habana,

- República de Cuba
(740)- Cepero Martínez, Livan, CU

- (210)- 2005-0682
(220)- 2005.11.14
(510)- Para amparar producto farmacéutico
(511)- 05
(561)- FITOPEPSIN
(730)- INSTITUTO SUPERIOR PEDAGÓGICO ENRIQUE JOSÉ VARONA, domiciliada en calle 108, número 29E08, entre y 29E 29F, Ciudad Escolar Libertad, Marianao, Ciudad de La Habana, República de Cuba
(740)- Cepero Martínez, Livan, CU

- (210)- 2005-0734
(220)- 2005.12.05
(510)- Para distinguir aceites y grasas industriales; lubricantes; productos para adsorber, regar y concentrar el polvo; combustible (incluida la gasolina para motores); materiales de alumbrado; bujías, mechas.
(511)- 04
(531)- 27.05.01;27.05.07
(540)-



- (561)- MARBRAX
(730)- PETROBRAS DISTRIBUIDORA S/A, domiciliada en Rua General Canabarro 500, Térreo, 6/11 parte, 12 a 16 andares, Rio de Janeiro, RJ, Brasil
(740)- Gálvez Fernández, Dania Teresita, CU

- (210)- 2005-0735
(220)- 2005.12.05
(510)- Para distinguir aceites y grasas industriales; lubricantes; productos para adsorber, regar y concentrar el polvo; combustible (incluida la gasolina para motores); materiales de alumbrado; bujías, mechas.
(511)- 04
(531)- 27.05.01;27.05.07
(540)-



- (561)-** LUBRAX
(730)- PETROBRAS DISTRIBUIDORA S/A, domiciliada en Rua General Canabarro 500, Térreo, 6/11 parte, 12 a 16 andares, Rio de Janeiro, RJ, Brasil
(740)- Gálvez Fernández, Dania Teresita, CU

- (210)-** 2005-0758
(220)- 2005.12.16
(510)- Computadoras; hardware para computadoras; firmware para uso en operación y mantenimiento del sistema de computadora, semiconductores; microprocesadores; circuitos integrados; microcomputadoras, conjunto de chips para computadoras; tarjetas madres y tarjetas hijas para computadoras; tarjetas graficas para computadoras; red de adaptadores para computadora, interruptores, enrutadores para computadoras y (hubs); periféricos y aparatos electrónicos para uso con conmutadoras, tableros, (trackballs), ratón (mouse) diseñado para computadora, entrada (imput) diseñado para computadora, monitores para computadora, aparatos de video, tableros de video circuito, aparatos y equipos para grabación, procesando, recibiendo, reproduciendo y transmitiendo, modificando, comprimiendo, descomprimiendo, transmitiendo (broadcasting), mezclado y/o mejorando sonidos, video imágenes, gráficos, y datos; fórmulas (algorithm) para programas de software para operación y control de computadoras; componentes de computadoras probando y calibrando unidades electrónicas; librerías de almacenamiento (set-top boxes), principalmente, cajas de control electrónicas para interfase y control de computadoras y red global de computadora con transmisión televisión y cable y equipos; programas de computadoras para dirección de red; programas utilitarios para computadoras, sistemas operativos de software, programas de computadoras para grabación, procesado, recibiendo, reproduciendo, transmitiendo, modificando, comprimiendo y descomprimiendo, transmitiendo fusionando y/o mezclando sonidos, video, imágenes, graficas y datos; programa de computadora para diseño de pagina web; programas de computadora para acceso y uso de la red global de computadora; aparato de telecomunicaciones aparato e instrumentos; aparato y equipos para uso en video-conferencia, tele conferencia, documento de intercambio y edición; cámaras y cámaras digitales para usarse con computadoras, audífonos para usarse en computadora, software para computadoras, equipos de video conferencia y equipos de tele conferencia, partes, ajustando, y probando aparatos para todos los bienes mencionados; publicaciones electrónicas bajables en el área de la computadoras, telecomunicaciones, entretenimiento, telefonía, y comunicaciones inalámbricas.
- (511)-** 09
(510)- Binders, sujetalibros, marcadores para libros, cajas para bolígrafos, calendarios, tabletas, tarjetas de anotaciones y cartas de juego, almohadillas autoadhesivas, almohadillas de escritorio, y calendarios con almohadilla, bolígrafos, lápices, carpeta, pisa papel, agarradera de lapicero y lápiz, sostenedores de pie para fotografía, reglas, papel para regalo, borradores, marcadores, crayones, tiza, conjuntos para escritorio, organizadores para escritorio, etiquetas adhesivas para choques; manual de instrucciones para computadoras; papel en blanco; publicaciones impresas en el área de la computadora, telecomunicaciones, entretenimiento, telefonía, y comunicaciones inalámbricas, manuales.
- (511)-** 16
(510)- Telecomunicaciones vía red global de computadoras; comunicaciones de multimedia y servicios de comunicación digital, principalmente, transmitiendo (broadcast), transmisión, y recibir audio interactivo y no interactivo, video, y señales digitales, transmisiones electrónicas y recibir voces interactivas y no interactivas, datos imágenes, buscadores de mensajes, faxes e información; servicios de teleconferencias; servicios de videoconferencia, cuarto de charla (chat roon) y servicios de mensajes instantáneos, telecomunicaciones consultando y manteniendo servicios.
- (511)-** 38
(510)- Servicios de educación y entretenimiento, principalmente, arreglando y conduciendo conferencias y seminarios en el campo de la computadora, telecomunicaciones, y trabajo de red de computadora, y distribuir curso material en conexión con esto; desarrollo, publicación y difusión de materiales educacionales en el campo de la computadora, telecomunicaciones y red de computadora para otros; computadoras interactiva y no interactiva servicios de entrenamiento de educación, suministrando vía red computadora global en el campo de la educación y entretenimiento; provisión de servicios de información interactiva y no interactiva hechas en el campo de la educación y entretenimiento, servicios de publicaciones en línea.
- (511)-** 41

- (510)**- Instalación, mantenimiento, y actualización de software de computadora; servicios de consultas en el campo de red de computadora, sistemas de computadoras, y comunicaciones-relacionadas a equipos y software; proviendo información en el campo de la tecnología de la computadora vía red global de computadora, diseñando y desarrollando patrones para otros en la confección, diseño e implementación de software de para computadora, y hardware para computadora, y equipo de telecomunicaciones.
- (511)**- 42
- (561)**- PENTIUM INSIDE
- (730)**- INTEL CORPORATION, domiciliada en 2200 Mission College Boulevard Santa Clara, California 95052-8119, Estados Unidos de América
- (740)**- García Monroy, Rebeca, CU.

- (210)**- 2005-0769
- (220)**- 2005.12.22
- (510)**- Piscinas de construcción no metálicas.
- (511)**- 19
- (510)**- Botas plásticas.
- (511)**- 25
- (510)**- Artículos de playa (inflamables), juguetes para playa, inclusive juguetes para la arena.
- (511)**- 28
- (561)**- MR. BLOW
- (730)**- HOLSON CORPORATION, S.A., domiciliada en calle 42 entre 3ra y 5ta apartamento 6 inmobiliaria Habana Palace, Miramar, Playa, Ciudad de La Habana, República de Cuba
- (740)**- García Monroy, Rebeca, CU

- (210)**- 2005-0770
- (220)**- 2005.12.22
- (510)**- Espejos.
- (511)**- 20
- (510)**- Peines y cepillos.
- (511)**- 21
- (510)**- Bandas para el cabello, horquillas para el cabello, pasadores para el cabello, artículos de adorno para el cabello.
- (511)**- 26
- (561)**- STILO
- (730)**- HOLSON CORPORATION, S.A., domiciliada en calle 42 entre 3ra y 5ta apartamento 6 inmobiliaria Habana Palace, Miramar, Playa, Ciudad de La Habana, República de Cuba
- (740)**- García Monroy, Rebeca, CU

- (210)**- 2005-0779
- (220)**- 2005.12.23
- (510)**- Moldes para la fundición y moldeo de vidrio metálico.
- (511)**- 06
- (510)**- Ceniceros, vasos, bombillas de quinqué, frascos, dulceras, todos de vidrio.
- (511)**- 21
- (510)**- Ventas de artículos de vidrio, ociosos, lentos.
- (511)**- 35
- (510)**- Mantenimiento eléctrico, mecánico, agua, y gas, limpieza de áreas externas e internas.
- (511)**- 37
- (510)**- Transporte de personal y de carga.
- (511)**- 39
- (510)**- Diseño de mecanismo tecnológicos y estudios de proyectos.
- (511)**- 42
- (531)**- 02.09.01;27.05.01
- (540)**-



- (561)**- VIDRIO LISA
- (730)**- EMPRESA DEL VIDRIO DE LA LISA, domiciliada en calle 240 número 61124, La Lisa, Ciudad de La Habana, República de Cuba
- (740)**- Hernández Herrera, Reinaldo, CU

- (210)**- 2005-0791
- (220)**- 2005.12.29
- (510)**- Computadoras, computadoras tipo cuaderno, computadoras portátiles (laptop), computadoras móviles, computadoras de mano (handheld computers), asistentes digitales personales, ejecutadotes de medios de comunicación (personal media players), teléfonos móviles, teléfonos ágiles, cámaras digitales; estaciones de trabajo para computadoras; servidores; equipos pesados (hardware) para computadoras; equipos pesados (hardware) de red para computadoras y telecomunicaciones; adaptadores, interruptores, enrutadores y repetidores (hubs) para redes de computadoras; modems y tarjetas de comunicación y dispositivos alámbricos e inalámbricos; programas fijos (firmware) de computadoras para el uso en operación y mantenimiento del sistema de computadora; software para computadoras; semiconductores, microprocesadores, circuitos integrados; unidades de procesamiento centrales; micro computadoras; conjunto de chips para computadoras; tarjetas

madres y tarjetas hijas para computadoras; tarjetas gráficas para computadoras, periféricos para computadoras y aparatos electrónicos para uso con computadoras; partes, adaptadores y aparatos de prueba para todos los antes mencionados artículos, publicaciones electrónicas bajables en el área de computadoras, telecomunicaciones, telefonía y comunicaciones inalámbricas, así como cualquier otro producto incluidos en esta clase.

- (511)-** 09
- (531)-** 26.01.18;27.07.17
- (540)-**



- (561)-** INTEL INSIDE
- (730)-** INTEL CORPORATION, domiciliada en 2200 Mission College Boulevard Santa Clara, California 95052-8119, Estados Unidos de América
- (740)-** García Monroy, Rebeca, CU

- (210)-** 2005-0792
- (220)-** 2005.12.29
- (510)-** Equipo pesado (hardware) para procedimiento de datos, computadoras, semiconductores, microprocesadores y otros dispositivos semiconductores, circuitos integrados, conjunto de chips para computadoras, tarjetas madres y tarjetas hijas para computadoras, software, procesadores programables.
- (511)-** 09
- (531)-** 26.01.18;27.07.17
- (540)-**



- (561)-** INTEL CORE DUO INSIDE
- (730)-** INTEL CORPORATION, domiciliada en 2200 Mission College Boulevard Santa Clara, California 95052-8119, Estados Unidos de América
- (740)-** García Monroy, Rebeca, CU

- (210)-** 2005-0794
- (220)-** 2005.12.29
- (510)-** Equipo pesado (hardware) para procesamiento de datos, computadoras, semiconductores, microprocesadores y otros dispositivos semiconductores, circuitos integrados, conjunto de chips para computadoras, tarjetas madres y tarjetas hijas para computadoras, software, procesadores programables.
- (511)-** 09
- (531)-** 26.01.18;27.07.17
- (540)-**



- (561)-** INTEL CORE SOLO INSIDE
- (730)-** INTEL CORPORATION, domiciliada en 2200 Mission College Boulevard Santa Clara, California 95052-8119, Estados Unidos de América
- (740)-** García Monroy, Rebeca, CU

- (210)-** 2005-0797
- (220)-** 2005.12.30
- (510)-** Jabones, preparaciones para la limpieza; perfumería; aceites esenciales; desodorantes y antiperspirantes; productos para el cuidado del cabello; colorantes para el cabello; tintes para el cabello, lociones para el cabello; preparaciones para ondular el cabello; shampoos, acondicionadores, sprays (rociadores) para el cabello; decoloración en polvo para el cabello; preparaciones para el arreglo del cabello; lacas para el cabello; cremas para el cabello, glaseadores para el cabello; gels para el cabello; hidratantes para el cabello, líquidos para el cabello; tratamientos para la preservación del cabello, tratamientos deshidratantes del cabello, aceites para el cabello, tónico para el cabello; cremas para el cabello, preparaciones para el baño y/o la ducha; preparaciones de tocador no medicinales; preparaciones para el cuidado de la piel; cosméticos; almohadillas (toallitas) limpiadoras impregnadas o pre-humedecidas, toallitas de seda y/o gasa limpiadoras.
- (511)-** 03
- (510)-** Aparatos manuales para ondular y rizar el cabello; máquinas cortadora de cabello; tijeras; tijeras de peluquería para arreglo del cabello.
- (511)-** 08
- (510)-** Espejos, espejos de bolsillo; espejos de maquillaje para carteras.
- (511)-** 20

- (510)- Cepillos para el cabello, peines para el cabello.
- (511)- 21
- (510)- Bandas y/o cintas para el cabello; lazos para el cabello; presillas (clip) para el cabello; bandas elásticas para el cabello; hebillas para el cabello, alfileres rizadoros de cabello; redecillas para el cabello; rulos de cabello (no eléctricos), rizadoros, pelo postizo (tupé); pelo postizo sintético; pelo falso, casquetes de pelo coloreados.
- (511)- 26
- (561)- SUAVE BY HELENE CURTIS
- (730)- HELENE CURTIS, INC., domiciliada en 501 Silverside Road, Wilmington, Delaware 19809, Estados Unidos de América
- (740)- Vázquez D' Alvaré, Dánice, CU

- (210)- 2006-0041
- (220)- 2006.01.27
- (510)- Jabones; preparaciones limpiadoras, perfumería; aceites esenciales; desodorantes y antiperspirantes; productos para el cuidado del cabello; colorantes para el cabello; tintes para el cabello; lociones para el cabello; preparaciones para ondular el cabello; shampoo; acondicionadores; spray (rociadores) para el cabello; preparaciones para el arreglo del cabello; lacas para el cabello, cremas para el cabello; glaseados para el cabello, gels para el cabello, hidratantes para el cabello, líquidos para el cabello, tratamiento deshidratantes de; cabello, aceites para el cabello, tónico para el cabello, cremas para el cabello, preparaciones para el baño y/o la ducha: preparaciones de tocador no medicinales: preparaciones para el cuidado de la piel: cosméticos: almohadillas, toallitas limpiadoras impregnadas o pre-humedecidas, toallitas de seda o gasa limpiadoras.
- (511)- 03
- (531)- 19.07.12;19.07.17
- (540)-



- (561)- SEDAL
- (730)- UNILEVER NV., domiciliada en Weena 455, 3013 AL Rotterdam, The Netherlands, Países Bajos
- (740)- Vázquez D' Alvaré, Dánice, CU

- (210)- 2006-0068
- (220)- 2006.02.09
- (510)- Para distinguir confecciones textiles tales como: pantalón, jeans, bermudas, pescador, saya, blusa, camisa y vestidos.
- (511)- 25
- (531)- 26.04.07;26.04.22;27.05.01
- (540)-



- (561)- MONTEROS
- (730)- EMPRESA CONFECCIONES ALBA, domiciliada en kilómetro 2 ½ carretera a San Juan y Martínez, Pinar del Río, Pinar del Río, República de Cuba
- (740)- Piloto Díaz, Joselin, CU

- (210)- 2006-0117
- (220)- 2006.03.03
- (510)- Alimentos confeccionados de carne, carne de cerdo, pescado y aves de corral, vegetales y frutas en conserva, secas y cocidas, huevos, queso, leche y productos lácteos, encurtidos, postres de jaleas, mermeladas.
- (511)- 29
- (510)- Sandwiches comestibles, sandwiches de carne, sandwiches de cerdo, sandwiches de pescado, sandwiches de pollo, bizcochos, galletas, pan, pastel, galleticas, chocolate, café, sucedáneos del café, té, mostaza, harina de avena, pastelería, dulces de frutas, salsas, aderezos, condimentos, azúcar.
- (511)- 30
- (510)- Bebidas no alcohólicas, siropes y otras preparaciones para hacer bebidas.
- (511)- 32
- (510)- Prestación de servicios relacionados con: operaciones de restaurantes y otros establecimientos encargados de facilitar, suministrar y/o proveer alimentos y bebidas preparadas para consumir y para llevar.
- (511)- 43
- (561)- MCCAFFEE
- (730)- MCDONALD'S CORPORATION, do-

- miciliada en One McDonald's Plaza, Oak Brook, Illinois 60523, Estados Unidos de América
- (740)-** Vázquez D' Alvaré, Dánice, CU

- (210)-** 2006-0118
(220)- 2006.03.03
(510)- Alimentos confeccionados de carne, carne de cerdo, pescado y aves de corral, vegetales y frutas en conserva, secas y cocidas, huevos, queso, leche y productos lácteos, encurtidos, postres de jaleas, mermeladas.
- (511)-** 29
(510)- Sandwiches comestibles, sandwiches de carne, sandwiches de cerdo, sandwiches de pescado, sandwiches de pollo, bizcochos, galletas, pan, pastel, galleticas, chocolate, café, sucedáneos del café, té, mostaza, harina de avena, pastelería, dulces de frutas, salsas, aderezos, condimentos, azúcar.
- (511)-** 30
(510)- Bebidas no alcohólicas, siropes y otras preparaciones para hacer bebidas.
- (511)-** 32
(510)- Prestación de servicios relacionados con: operaciones de restaurantes y otros establecimientos encargados de facilitar, suministrar y/o proveer alimentos y bebidas preparadas para consumir y para llevar.
- (511)-** 43
(561)- MCCOMBO
(730)- MCDONALD'S CORPORATION, domiciliada en One McDonald's Plaza, Oak Brook, Illinois 60523, Estados Unidos de América
- (740)-** Vázquez D' Alvaré, Dánice, CU

- (210)-** 2006-0119
(220)- 2006.03.03
(510)- Alimentos confeccionados de carne, carne de cerdo, pescado y aves de corral, vegetales y frutas en conserva, secas y cocidas, huevos, queso, leche y productos lácteos, encurtidos, postres de jaleas, mermeladas.
- (511)-** 29
(510)- Sandwiches comestibles, sandwiches de carne, sandwiches de cerdo, sandwiches de pescado, sandwiches de pollo, bizcochos, galletas, pan, pastel, galleticas, chocolate, café, sucedáneos del café, té, mostaza, harina de avena, pastelería, dulces de frutas, salsas, aderezos, condimentos, azúcar.
- (511)-** 30
(510)- Bebidas no alcohólicas, siropes y otras preparaciones para hacer bebidas.
- (511)-** 32
- (510)-** Prestación de servicios relacionados con: operaciones de restaurantes y otros establecimientos encargados de facilitar, suministrar y/o proveer alimentos y bebidas preparadas para consumir y para llevar.
- (511)-** 43
(561)- CAJITA FELIZ
(730)- MCDONALD'S CORPORATION, domiciliada en One McDonald's Plaza, Oak Brook, Illinois 60523, Estados Unidos de América
- (740)-** Vázquez D' Alvaré, Dánice,

- (210)-** 2006-0121
(220)- 2006.03.03
(510)- Alimentos confeccionados de carne, carne de cerdo, pescado y aves de corral, vegetales y frutas en conserva, secas y cocidas, huevos, queso, leche y productos lácteos, encurtidos, postres de jaleas, mermeladas.
- (511)-** 29
(510)- Sandwiches comestibles, sandwiches de carne, sandwiches de cerdo, sand-
- (510)-** Prestación de servicios relacionados con: operaciones de restaurantes y otros establecimientos encargados de facilitar, suministrar y/o proveer alimentos y bebidas preparadas para consumir y para llevar.
- (511)-** 43
(561)- HAPPY MEAL
(730)- MCDONALD'S CORPORATION, domiciliada en One McDonald's Plaza, Oak Brook, Illinois 60523, Estados Unidos de América
- (740)-** Vázquez D' Alvaré, Dánice, CU

- (210)-** 2006-0120
(220)- 2006.03.03
(510)- Alimentos confeccionados de carne, carne de cerdo, pescado y aves de corral, vegetales y frutas en conserva, secas y cocidas, huevos, queso, leche y productos lácteos, encurtidos, postres de jaleas, mermeladas.
- (511)-** 29
(510)- Sandwiches comestibles, sandwiches de carne, sandwiches de cerdo, sandwiches de pescado, sandwiches de pollo, bizcochos, galletas, pan, pastel, galleticas, chocolate, café, sucedáneos del café, té, mostaza, harina de avena, pastelería, dulces de frutas, salsas, aderezos, condimentos, azúcar.
- (511)-** 30
(510)- Bebidas no alcohólicas, siropes y otras preparaciones para hacer bebidas.
- (511)-** 32
(510)- Prestación de servicios relacionados con: operaciones de restaurantes y otros establecimientos encargados de facilitar, suministrar y/o proveer alimentos y bebidas preparadas para consumir y para llevar.
- (511)-** 43
(561)- CAJITA FELIZ
(730)- MCDONALD'S CORPORATION, domiciliada en One McDonald's Plaza, Oak Brook, Illinois 60523, Estados Unidos de América
- (740)-** Vázquez D' Alvaré, Dánice,

- wiches de pescado, sandwiches de pollo, bizcochos, galletas, pan, pastel, galleticas, chocolate, café, sucedáneos del café, té, mostaza, harina de avena, pastelería, dulces de frutas, salsas, aderezos, condimentos, azúcar.
- (511)-** 30
(510)- Bebidas no alcohólicas, siropes y otras preparaciones para hacer bebidas.
- (511)-** 32
(510)- Prestación de servicios relacionados con: operaciones de restaurantes y otros establecimientos encargados de facilitar, suministrar y/o proveer alimentos y bebidas preparadas para consumir y para llevar.
- (511)-** 43
(561)- MCDUPLO
(730)- MCDONALD'S CORPORATION, domiciliada en One McDonald's Plaza, Oak Brook, Illinois 60523, Estados Unidos de América
- (740)-** Vázquez D' Alvaré, Dánice, CU

- (210)-** 2006-0122
(220)- 2006.03.03
(510)- Alimentos confeccionados de carne, carne de cerdo, pescado y aves de corral, vegetales y frutas en conserva, secas y cocidas, huevos, queso, leche y productos lácteos, encurtidos, postres de jaleas, mermeladas.
- (511)-** 29
(510)- Sandwiches comestibles, sandwiches de carne, sandwiches de cerdo, sandwiches de pescado, sandwiches de pollo, bizcochos, galletas, pan, pastel, galleticas, chocolate, café, sucedáneos del café, té, mostaza, harina de avena, pastelería, dulces de frutas, salsas, aderezos, condimentos, azúcar.
- (511)-** 30
(510)- Bebidas no alcohólicas, siropes y otras preparaciones para hacer bebidas.
- (511)-** 32
(510)- Prestación de servicios relacionados con: operaciones de restaurantes y otros establecimientos encargados de facilitar, suministrar y/o proveer alimentos y bebidas preparadas para consumir y para llevar.
- (511)-** 43
(561)- ME ENCANTA
(730)- MCDONALD'S CORPORATION, domiciliada en One McDonald's Plaza, Oak Brook, Illinois 60523, Estados Unidos de América
- (740)-** Vázquez D' Alvaré, Dánice, CU

- (210)-** 2006-0151
(220)- 2006.03.20
(510)- Revistas especializadas, plegables, catálogos, dossiers, afiches, almanques, sueltos, postales de felicitación, lapiceros, portadas de libros.
- (511)-** 16
(510)- Pulóver, gorras.
- (511)-** 25
(510)- Promover, publicidad, exposiciones individuales y colectivas, participación en subastas de arte, patrocinios, ferias internacionales y ambientaciones. Publicación de textos publicitarios.
- (511)-** 35
(510)- Publicación electrónica de libros, multimedia y periódicos en línea, realización de concursos, conferencias, exposiciones, talleres.
- (511)-** 41
(531)- 27.05.01
(540)- -----
- (210)-** 2006-0123
(220)- 2006.03.03



- (561)-** ARS NABIS
(730)- JULIO DEL LLANO GONZÁLEZ, domiciliada en calle 27 de Noviembre número 46 F entre Maceo y Martí, Pinar del Río, Pinar del Río, República de Cuba

(210)- 2006-0174

(220)- 2006.03.30

- (510)-** Máquinas y máquinas herramientas; motores (excepto motores para vehículos terrestres); acoplamientos y órganos de transmisión (excepto aquellos para vehículos terrestres); instrumentos agrícolas que no sean manuales; incubadoras de huevos; maquinaria para removimiento, acondicionamiento y manejo material de la tierra, particularmente, retroexcavadoras cargadoras, cargadores, cargadores todoterreno, cargadores de herramientas integradas, cargadores de rueda, excavadores de cadena, excavadores de ruedas, palas frontales, manipuladores de material de encaje, manipuladores de material de cadena, manipuladores de material de rueda, tiendetubos, cargadores de cadenas, compactadores de basureros, compactadores de suelo, niveladores de motor, máquinas forestales, arrastradores de troncos de cadena, arrastradores de troncos de rueda, taladores apiladores de cadena, taladores apiladores de ruedas, transportadores, taladores forestales de cadena, cargadores forestales, compactadores de suelos vibratorios, compactadores de asfalto vibratorios, compactadores neumáticos, pavimentadoras de asfalto de cadena, reglones, perfiladoras de pavimento en frío, recuperadores de caminos, elevadores de camellones, estabilizadores de suelo, cargadores de minería subterránea, manipuladores y estructuradores de desechos, piezas o partes de reparación y reposición para todo lo anteriormente mencionado; piezas y partes estructuradoras de reparación y reposición para los motores anteriormente mencionados; herramientas de engranaje de suelo; generadores y clases de generadoras eléctricas, industriales, de gasoil, gas y gas natural, piezas y partes estructuradoras de reparación y reposición para todo lo anteriormente mencionado; filtros de aire, gas y aceite para máquinas y motores, segadora; segadoras acondicionadoras, y segadoras de discos y segadoras de hoz.

(511)- 07

- (510)-** Vehículos; aparatos de locomoción terrestre, aérea o acuática; vehículos para

removimiento, acondicionamiento y manejo material de la tierra, particularmente, camiones articulados, camiones de obras, camiones de minería subterránea, tractores de obras; camiones elevadores con horquillas de combustión interna; camiones elevadores eléctricos con horquillas; camillas eléctricas movedores de paletas; camillas manuales movedores de paletas; locomotoras; tractores de agricultura; embaladores; acondicionadores; acondicionadores, acumuladores de paca (hierba), piezas y partes estructuradoras de reparación y reposición para todo lo anteriormente mencionado; piezas y partes estructuradoras de reparación y reposición para todos los motores anteriormente mencionados; transmisiones para vehículos de tierra y partes estructuradoras de reparación y reposición para estos, tractores tipo-cadenas, tractores industriales, tractor-raspador de ruedas, tractores de rueda.

(511)- 12

(531)- 26.04.04

(540)-



- (561)-** CATERPILLAR INC. (COMPAÑÍA
(730)- CONSTITUIDA DE ACUERDO CON LAS LEYES DE DELAWARE), domiciliada en 100 N.E. Adams Street Peoria, Illinois 61629, Estados Unidos de América

(740)- García Monroy, Rebeca, CU

(210)- 2006-0176

(220)- 2006.03.30

- (510)-** Máquinas y máquinas herramientas; motores (excepto motores para vehículos terrestres); acoplamientos y órganos de transmisión (excepto aquellos para vehículos terrestres); instrumentos agrícolas que no sean manuales; incubadoras de huevos; maquinaria para removimiento, acondicionamiento y manejo material de la tierra, particularmente, retroexcavadoras cargadoras, cargadores, cargadores todoterreno, cargadores de herramientas integradas, cargadores de rueda, excavadores de cadena, excavadores de ruedas, palas

frontales, manipuladores de material de encaje, manipuladores de material de cadena, manipuladores de material de rueda, tiendetubos, cargadores de cadenas, compactadores de basureros, compactadores de suelo, niveladores de motor, maquinas forestales, arrastradores de troncos de cadena, arrastradores de troncos de rueda, taladores apiladores de cadena, taladores apiladores de ruedas, transportadores, taladores forestales de cadena, cargadores forestales, compactadores de suelo vibratorios, compactadores de asfalto vibratorios, compactadores neumáticos, pavimentadoras de asfalto, pavimentadoras de asfalto de cadena, reglones, perfiladoras de pavimento en frío, recuperadores de caminos, elevadores de camellones, estabilizadores de suelo, cargadores de minería subterránea, manipuladores y estructuradores de desechos, piezas o partes de reparación y reposición para todo lo anteriormente mencionado; piezas y partes estructuradoras de reparación y reposición para los motores anteriormente mencionados; herramientas de engranaje de suelo; generadores de clases de generadoras eléctricos, industriales, de gasoil, gas y gas natural, piezas y partes estructuradoras de reparación y reposición para todo lo anteriormente mencionado; filtros de aire, gas y aceite para maquinas y motores, segadora; segadoras acondicionadoras, y segadoras de discos, y segadoras de hoz.

(511)- 07

(510)-

Vehículos; aparatos de locomoción terrestre, aérea o acuática; vehículos para removimiento, condicionamiento y manejo material de la tierra, particularmente, camiones articulados, camiones de obras, camiones de minería subterránea, tractores de obras; camiones elevadores con horquillas de combustión interna; camiones elevadores eléctricos con horquillas; camillas eléctricas movedores de paletas; camillas manuales movedores de paletas; locomotoras; tractores de agricultura; embaladores; condicionadores; acumuladores de paca (hierba), piezas y partes estructuradoras de reparación y reposición para todo lo anteriormente mencionado; piezas y partes estructuradoras de reparación y reposición para todos los motores anteriormente mencionados; transmisiones para vehículos de tierra y partes estructuradoras de reparación y reposición para estos, tractores tipo-cadenas, tractores de rueda, tractores industriales, tractor-raspador de ruedas.

(511)- 12

(531)- 26.04.04

(540)-

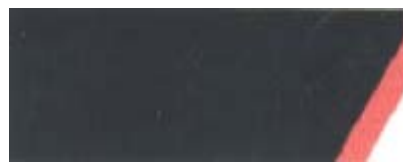

(561)-

(730)-

CATERPILLAR INC. (COMPAÑÍA CONSTITUIDA DE ACUERDO CON LAS LEYES DE DELAWARE), domiciliada en 100 N.E. Adams Street Peoria, Illinois 61629, Estados Unidos de América

(740)-

García Monroy, Rebeca, CU

(210)- 2006-0188

(220)- 2006.04.05

(510)-

Aparatos e instrumentos quirúrgicos, médicos, dentales y veterinarios, miembros, ojos y dientes artificiales; artículos ortopédicos; material de sutura; recipientes para la aplicación de medicamentos.

(511)- 10

(510)-

Muebles, espejos, marcos; productos no comprendidos en otras clases de madera, corcho, caña, junco, mimbre, cuerno, hueso, marfil, ballena, cocha, ámbar, nácar, espuma de mar, sucedáneos de todas estas materias o de materias plásticas; recipientes de materias plásticas para medicamentos.

(511)- 20

(561)-

(730)-

APIROFLEX
LABORATORIO SANDERSON S.A., domiciliada en Carlos Fernández 244, Santiago, Chile

(740)-

Fernández-Paradela Toraño, Marisol, CU

(210)- 2006-0189

(220)- 2006.04.06

(510)-

Extintores.

(511)- 09

(531)- 26.13.25

(540)-

EXTIMAT



(561)-

(730)-

EXTIMAT
SOCIEDAD DE SERVICIOS ESPECIALIZADOS DE PROTECCIÓN S.A., domiciliada en calle 110 número 312 esquina a 3ra A, Miramar, Playa, Ciudad de La Habana, República de Cuba

(740)-

Rodríguez Hernández, Raúl, CU

- (210)-** 2006-0190
(220)- 2006.04.06
(510)- Para distinguir productos químicos destinados a la industria, ciencia, fotografía, así como a la agricultura, horticultura y silvicultura; resinas artificiales en estado bruto, materias plásticas en estado bruto; abono para las tierras; composiciones extintoras; preparaciones para el temple y soldadura de metales; productos químicos destinados a conservar los alimentos; materias curtientes; adhesivos (pegamentos) destinados a la industria.
- (511)-** 01
(510)- Para distinguir aparatos de alumbrado, de calefacción, de producción de vapor, de cocción, de refrigeración, de secado, de ventilación, de distribución de agua e instalaciones sanitarias.
- (511)-** 11
(510)- Para distinguir materiales de construcción no metálicos; tubos rígidos no metálicos para la construcción; asfalto, pez y betún; construcciones transportables no metálicas; monumentos no metálicos.
- (511)-** 19
(510)- Para distinguir utensilios y recipientes para el menaje y la cocina (que no sean de metales preciosos ni chapados); peines y esponjas; cepillos (con excepción de los pinceles); materiales para la fabricación de cepillos; material de limpieza; viruta de hierro; vidrio en bruto o semielaborado (con excepción del vidrio de construcción); cristalería, porcelana y loza, no comprendidas en otras clases.
- (511)-** 21
(561)- CELIMA
(730)- CERÁMICA LIMA. S.A., domiciliada en Av. Alfredo Mendiola 1465. Urbanización Palao. San Martín de Porres, Lima, Perú
(740)- Gálvez Fernández, Dania Teresita, CU

- (210)-** 2006-0200
(220)- 2006.04.14
(510)- Aceites y grasas industriales: lubricantes; productos para absorber, regar y concentrar el polvo; combustible (incluyendo gasolinas para motores) y materias de alumbrado; bujías, mechas, gas, combustibles.
- (511)-** 04
(510)- Papel, cartón y artículos de estas materias no comprendidos en otras clases; productos de imprenta; artículos de encuadernación; fotografías; papelería; adhesivos (pegamentos) para la papelería o la casa; material para artistas; pinceles; máquinas de escribir y artículos de oficina (excepto muebles); material de instrucción o de enseñanza (excepto aparatos); materias plásticas para embalaje (no comprendidas en otras clases); caracteres de imprenta; clichés. Etiquetas adhesivas, tarjetas de negocios, papeles, materiales impresos, papeles de publicación.
- (511)-** 16
(510)- Publicidad; gestión de negocios comerciales; administración comercial; trabajos de oficina. Servicios de propaganda y anuncios, servicios de información de comerciales y anuncios, servicios de publicidad y anuncios, servicios de consultas de negocios en relación con productos.
- (511)-** 35
(510)- Transporte; embalaje y almacenaje de mercancías; organización de viajes. Transporte y almacenamiento.
- (511)-** 39
(561)- GASCARIBE
(730)- CORPORACIÓN VENEZOLANA DEL PETRÓLEO, S.A., domiciliada en calle Cali con avenida Veracruz, edificio Pawa, urbanización Las Mercedes, Caracas, Venezuela
(740)- García Monroy, Rebeca, CU

- (210)-** 2006-0201
(220)- 2006.04.14
(510)- Colores, barnices, lacas: preservativos antioxidantes contra la deterioración de la madera; materiales tintóreas; mordientes; resinas naturales, metales en hojas y en polvo para pintores y decoradores.
- (511)-** 02
(561)- DURATEX
(730)- INVERSIONES ROEDER, S.A., domiciliada en calle 17 edificio 33 local No. 8 Zona Libre de Colón Provincia de Colón, Panamá
(740)- García Monroy, Rebeca, CU

- (210)-** 2006-0202
(220)- 2006.04.14
(310)- 146926-01
(320)- 2005.11.18
(330)- PA
(510)- Pistola de agua, roceadores, palas, rastillos, tijeras y pinzas para podar
- (511)-** 08
(510)- Aspersiones de goteo
(511)- 11
(510)- Mangueras de riego
(511)- 17
(531)- 27.05.12;27.05.10

(540)-



(561)- PLAY GARDEN
(730)- INVERSIONES ROEDER, S.A., domiciliada en calle 17 edificio 33 local No. 8 Zona Libre de Colón Provincia de Colón, Panamá
(740)- García Monroy, Rebeca, CU

(210)- 2006-0230
(220)- 2006.05.08
(510)- Bebidas a base de café.
(511)- 30
(561)- MEMOCAFE
(730)- COVEX FARMA, S.L., domiciliada en Ronda de Valdecarrizo 41, 1, C, 28760 Tres Cantos (Madrid), España
(740)- García Monroy, Rebeca, CU

(210)- 2006-0232
(220)- 2006.05.10
(310)- 004772547
(320)- 2005.12.08
(330)- US
(510)- Cigarrillos, tabaco, productos a base de tabaco, artículos para fumadores, encendedores y cerillas.
(511)- 34
(531)- 25.01.15
(540)-



(561)- KENT
(730)- BRITISH AMERICAN TOBACCO (BRANDS) INC., domiciliada en 2711 Centerville Road, Suite 300 Wilmington, Delaware 19808, Estados Unidos de América
(740)- Vázquez D' Alvaré, Dánice, CU

(210)- 2006-0233
(220)- 2006.05.15

(510)- Productos farmacéuticos.
(511)- 05
(561)- PROFENID
(730)- AVENTIS PHARMA S.A., domiciliada en 20 Avenue Raymond Aron, 92160 Antony, Francia
(740)- Vázquez D' Alvaré, Dánice, CU

(210)- 2006-0234
(220)- 2006.05.15
(510)- Productos farmacéuticos.
(511)- 05
(561)- BI-PROFENID
(730)- AVENTIS PHARMA S.A., domiciliada en 20 Avenue Raymond Aron, 92160 Antony, Francia
(740)- Vázquez D' Alvaré, Dánice, CU

(210)- 2006-0235
(220)- 2006.05.15
(510)- Aparatos e instalaciones para ablandar el agua; aparatos y máquinas para la purificación del agua; aparatos y sistemas acondicionadores de agua; aparatos descalcificadores de agua; aparatos para el tratamiento magnético del agua; aparatos para filtrar agua; enfriadores de agua (instalaciones); filtros para agua potable; aparatos de distribución de agua e instalaciones sanitarias; esterilizadores de agua.
(511)- 11
(531)- 01.17.01;27.05.02
(540)-



(561)- MHD
(730)- JOUDAH FORADO, domiciliada en Rambla de La Marina, 446 L'Hospitalet de Llobregat, Barcelona, España
(740)- Vázquez D' Alvaré, Dánice, CU

(210)- 2006-0239
(220)- 2006.05.17
(510)- Productos farmacéuticos y sustancias dietéticas para uso médico.
(511)- 05
(561)- DUPLA
(730)- LABORATORIOS DALMER S.A., domiciliada en avenida 25, número 15819 entre 158 y 162, reparto Cubanacán, Playa, Ciudad de La Habana, República de Cuba
(740)- Ramos Muñiz, Gisel, Cuba. CU

- (210)-** 2006-0240
- (220)-** 2006.05.17
- (510)-** Productos farmacéuticos y veterinarios; productos higiénicos para la medicina; sustancias dietéticas para uso médico, alimentos para bebés; emplastos, material para apósitos; material para empastar los dientes y para improntas dentales; desinfectantes; productos para la destrucción de animales dañinos; funguicidas, herbicidas.
- (511)-** 05
- (561)-** JANUVIMET
- (730)-** MERCK & CO., INC., domiciliada en One Merck Drive, Whitehouse Station, State of New Jersey 08889-0100, Estados Unidos de América
- (740)-** Vázquez D' Alvaré, Dánice, CU

- (210)-** 2006-0241
- (220)-** 2006.05.17
- (510)-** Máquinas segadoras, maquinas agrícolas, cilindros para carreteras; excavadoras; cargadores; excavadoras, buldózer; mezcladoras de hormigón; grúas; máquinas trilladoras de grano; transplantadores de arroz.
- (511)-** 07
- (510)-** Automóviles, vehículos para transporte de uso agrícola; motocicletas; carros grúa; carros ciclos; bicicletas; vehículos eléctricos; motores para vehículos terrestres; camiones con horquillas elevadoras; camiones mezcladores de concreto; tractores.
- (511)-** 12
- (531)-** 27.05.17
- (540)-**



- (561)-** LOVOL
- (730)-** HEBEI AULION HEAVY INDUSTRIES CO., LTD., domiciliada en Xuanhua High-Development Zone, Hebei Province, China
- (740)-** Vázquez D' Alvaré, Dánice, CU

- (210)-** 2006-0242
- (220)-** 2006.05.17
- (510)-** Máquinas segadoras, maquinas agrícolas, cilindros para carreteras; excavadoras; cargadores; excavadoras, buldózer; mezcladoras de hormigón; grúas; máquinas trilladoras de grano; transplantadores de arroz.
- (511)-** 07
- (510)-** Automóviles, vehículos para transporte de uso agrícola; motocicletas; carros grúa; carros ciclos; bicicletas; vehícu-

los eléctricos; motores para vehículos terrestres; camiones con horquillas elevadoras; camiones mezcladores de concreto; tractores.

- (511)-** 12
- (531)-** 26.04.18
- (540)-**



- (561)-** LOVOL
- (730)-** HEBEI AULION HEAVY INDUSTRIES CO., LTD., domiciliada en Xuanhua High-Development Zone, Hebei Province, China
- (740)-** Vázquez D' Alvaré, Dánice, CU

- (210)-** 2006-0243
- (220)-** 2006.05.17
- (310)-** 78757568
- (320)-** 2005.11.18
- (330)-** US
- (310)-** 78757569
- (320)-** 2005.11.18
- (330)-** US
- (310)-** 78757570
- (320)-** 2005.11.18
- (330)-** US
- (510)-** Bebidas a saber; aguas potables, aguas saborizadas. Aguas minerales y gaseosas y otras bebidas no alcohólicas; a saber; refrescos, bebidas energéticas y bebidas para deportistas, bebidas y jugos de frutas; siropes, concentrados y polvos para hacer bebidas, a saber; aguas saborizadas, aguas minerales y gaseosas, refrescos, bebidas energéticas, bebidas deportivas, bebidas y jugos de frutas.

- (511)-** 32
- (510)-** Servicios de información para proveer información relacionada con las selecciones de bebidas para el consumo y emisiones vía Internet sobre la salud, el bienestar, la capacidad y estilo de vida.

- (511)-** 35
- (510)-** Servicios educacionales, a saber, proveer clases, seminarios y talleres relacionados con la selección de bebidas para el consumo y emisiones sobre la salud, el bienestar, la capacidad y estilo de vida.

- (511)-** 41
- (531)-** 01.15.15
- (540)-**



- (561)- THE COCA-COLA COMPANY, domiciliada en One Coca-Cola Plaza, Atlanta, Georgia 30313, Estados Unidos de América
(730)-
(740)- Vázquez D' Alvaré, Dánice, CU

- (210)- 2006-0244
(220)- 2006.05.17
(510)- Productos farmacéuticos y veterinarios; productos higiénicos para la medicina; sustancias dietéticas para uso médico, alimentos para bebés; emplastos, material para apósitos; material para empastar los dientes y para improntas dentales; desinfectantes; productos para la destrucción de animales dañinos; funguicidas, herbicidas.
(511)- 05
(561)- JANUMET
(730)- MERCK & CO., INC., domiciliada en One Merck Drive, Whitehouse Station, State of New Jersey 08889-0100, Estados Unidos de América
(740)- Vázquez D' Alvaré, Dánice, CU

- (210)- 2006-0245
(220)- 2006.05.19
(510)- Servicios de auditoría, asesoría contable y de organización empresarial integral.
(511)- 35
(531)- 25.05.01
(540)-



- (561)- R & A RADO Y ASOCIADOS
(730)- RADO Y ASOCIADOS, S.A., domiciliada en edificio Bacardí, Monserrate número 261 entre San Juan de Dios y Empedrado, La Habana Vieja, Ciudad de La Habana, República de Cuba
(740)- SÁNCHEZ LEYVA, ANA DAYSI, CU

- (210)- 2006-0246
(220)- 2006.05.19
(510)- Bebidas alcohólicas (excepto cervezas); vinos y vinos espumosos.
(511)- 33
(561)- PRINCIPE DEL SOL
(730)- JOAN SARDA, S.A., domiciliada en Major, 78-80, 08755 CASTELLBISBAL BARCELONA, España
(740)- Ruíz Sotolongo, María Lourdes, CU

- (210)- 2006-0247
(220)- 2006.05.19
(510)- Para distinguir carne, pescado, aves y caza; extractos de carne; frutas y legumbres en conserva, secas y cocidas; jaleas, mermeladas, compotas; huevos, leches y productos lácteos; aceites y grasas comestibles.
(511)- 29
(510)- Para distinguir café, cacao, té, azúcar, tapioca, sagú; sucedáneos del café; harina y preparaciones hechas de cereales, pan pastelería y confitería; helados comestibles; mieles y jarabes de melaza; levadura, polvo de esponjar; sal; mostaza; vinagre; salsas (condimentos), especias; hielo.
(511)- 30
(531)- 01.17.12;26.01.16;26.04.10;26.04.18;26.04.24;27.05.12;27.05.17



- (561)- CUBITA
(730)- CORPORACIÓN CIMEX, S.A., domiciliada en edificio Sierra Maestra, calles Primera y Cero, Miramar, Playa, Ciudad de La Habana, República de Cuba
(740)- Gálvez Fernández, Dania Teresita, CU

- (210)- 2006-0248
(220)- 2006.05.19
(510)- Vinos.
(511)- 33
(531)- 24.01.01;24.09.02;26.11.12;27.05.02
(540)-



- (561)- PROTOS
(730)- PROTOS BODEGA RIBERA DUERO DE PEÑAFIEL, S.L., domiciliada en Bodegas Protos 24-28, 47300 Peñafiel (Valladolid), España
(740)- García Monroy, Rebeca, CU

- (210)-** 2006-0249
(220)- 2006.05.19
(510)- Estuches de diagnóstico formados por diferentes componentes constituidos por reactivos para la detección de enfermedades.
(511)- 05
(561)- UMTEST
(730)- CENTRO DE INMUNOENSAYO, domiciliada en calle 134 y avenida 25, Miramar, Playa, Ciudad de La Habana, República de Cuba
(740)- León Villaverde, Haliveth, CU

- (210)-** 2006-0254
(220)- 2006.05.24
(510)- Carnes en conserva y productos cárnicos en conserva, cocidos, crudos y curados.
(511)- 29
(531)- 26.01.04;26.01.18;27.05.17
(540)-



- (561)-** BRAVO, CARNICOS HISPANO-CUBANOS
(730)- BRAVO, PRODUCTOS CARNICOS HISPANOS-CUBANOS, S.A. CONOCIDA COMERCIALMENTE COMO BRAVO, S.A., domiciliada en calle 6a. número 6-1 entre 17 y 19, Berroa Oeste, La Habana del Este, Ciudad de La Habana, República de Cuba
(740)- García Monroy, Rebeca, CU

- (210)-** 2006-0255
(220)- 2006.05.24
(510)- Carnes en conserva y productos cárnicos en conserva, cocidos, crudos y curados.
(511)- 29
(531)- 26.01.04;26.01.18;27.05.17
(540)-



- (561)-** BRAVO
(730)- BRAVO, PRODUCTOS CARNICOS HISPANOS-CUBANOS, S.A. CONOCIDA COMERCIALMENTE COMO BRAVO, S.A., domiciliada en calle 6a. número 6-1 entre 17 y 19, Berroa Oeste, La Habana del Este, Ciudad de La Habana, República de Cuba
(740)- García Monroy, Rebeca, CU

- (210)-** 2006-0256
(220)- 2006.05.24
(510)- Carnes en conserva y productos cárnicos en conserva, cocidos, crudos y curados.
(511)- 29
(531)- 26.04.15;27.05.00;29.01.00
(540)-



- (561)-** INDUSTRIAS CARNICAS BRAVO,
(730)- HISPANO-CUBANAS
 BRAVO, PRODUCTOS CARNICOS HISPANOS-CUBANOS, S.A. CONOCIDA COMERCIALMENTE COMO BRAVO, S.A., domiciliada en calle 6a. número 6-1 entre 17 y 19, Berroa Oeste, La Habana del Este, Ciudad de La Habana, República de Cuba
(740)- García Monroy, Rebeca, CU

- (210)-** 2006-0257
(220)- 2006.05.24
(510)- Aceites y grasas industriales; lubricantes; productos para adsorber, regar y concentrar el polvo; combustibles (incluyendo gasolinas para motores) y materias de alumbrado; bujías, mechas, gas, combustibles.
(511)- 04
(510)- Papel, cartón y artículos de estas materias no comprendidos en otras clases; productos de imprenta; artículos de encuadernación; fotografías; papelería; adhesivos (pegamentos) para la papelería o la casa; material para artistas; pinceles, máquinas de escribir y artículos de oficina (excepto muebles); material de instrucción o de enseñanza (excepto aparatos); materias plásticas para embalaje (no comprendidas en otras clases); caracteres de imprenta; clichés, etiquetas, adhesivas, tarjetas de negocios, papeles, materiales impresos, papeles de publicación.

- (511)-** 16
(510)- Publicidad; gestión de negocios comerciales; administración comercial; trabajos de oficina. Servicios de propaganda y anuncios. Servicios de información de comerciales y anuncios, servicios de publicidad y anuncios, servicios de consultas de negocios en relación con productos.
(511)- 35
(510)- Transporte, embalaje y almacenaje de mercancías; organización de viajes.

- Transporte y almacenamiento.
(511)- 39
(561)- GASAMERICA
(730)- CORPORACIÓN VENEZOLANA DEL PETRÓLEO, S.A., domiciliada en calle Cali con avenida Veracruz, edificio Pawa, urbanización Las Mercedes, Caracas, Venezuela
(740)- García Monroy, Rebeca, CU

- (210)-** 2006-0263
(220)- 2006.05.29
(510)- Para distinguir suplementos nutricionales.
(511)- 05
(510)- Para distinguir bebidas no alcohólicas.
(511)- 32
(531)- 26.13.25
(540)-



- (561)-** HANSEN BEVERAGE COMPANY,
(730)- CORPORACIÓN ORGANIZADA DE ACUERDO CON LAS LEYES DEL ESTADO DE DELAWARE, USA, domiciliada en 1010 Railroad Street, Corona, California 92882, Estados Unidos de América
(740)- Gálvez Fernández, Dania Teresita, CU

- (210)-** 2006-0266
(220)- 2006.05.30
(510)- Portavasos, postales, almanaques, afiches, agendas y otros artículos de papel o cartón.
(511)- 16
(510)- Bebidas alcohólicas.
(511)- 33
(510)- Gestión de negocios comerciales, publicidad, administración comercial, venta de productos.
(511)- 35
(531)- 02.03.22;02.03.23;01.17.12;26.01.04; 26.01.18;26.01.24
(540)-



- (561)-** LA GIRALDILLA
(730)- CORPORACIÓN CUBA RON, S.A., domiciliada en calle 200 número 1708, entre 17 y 19, Playa, Playa, Ciudad de

- La Habana, República de Cuba
(740)- Martínez Pérez, Alicia Isabel, CU

- (210)-** 2006-0267
(220)- 2006.06.01
(510)- Servicios de explotación de inversiones de la aviación.
(511)- 36
(510)- Servicios de consultoría, asesoría técnica y profesional en la concepción, preparación, ejecución y puesta en explotación de inversiones de la aviación. Servicios de ingeniería en supervisión y control de inversiones y prestar servicios integrados de ingeniería en la dirección integrada de proyectos de inversión de la Aviación.
(511)- 42
(531)- 26.01.24;18.05.03



- (561)-** CCOA
(730)- COMPAÑÍA CONTRATISTA DE OBRAS PARA LA AVIACIÓN S.A. (CCOA S.A.), domiciliada en avenida Van Troi y Final, plaza Fernando Álvarez, Boyeros, Ciudad de La Habana, República de Cuba
(740)- Casas Fernández, Jorge Enrique, CU

- (210)-** 2006-0268
(220)- 2006.06.01
(510)- Neumáticos.
(511)- 12
(561)- YELLOW SEA
(730)- UNITED PRODUCTS LIMITED., domiciliada en calle 8 número 318 entre 3ra. y 5ta., Miramar, Playa, Ciudad de La Habana, República de Cuba
(740)- Vázquez D' Alvaré, Dánice, CU

- (210)-** 2006-0269
(220)- 2006.06.01
(510)- Neumáticos.
(511)- 12
(561)- HUAQING
(730)- UNITED PRODUCTS LIMITED., domiciliada en calle 8 número 318 entre 3ra. y 5ta., Miramar, Playa, Ciudad de La Habana, República de Cuba
(740)- Vázquez D' Alvaré, Dánice, CU

- (210)-** 2006-0271
(220)- 2006.06.01

(510)- Carne, pescado, aves y caza; extractos de carne; frutas y legumbres en conserva, secas y cocidas; jaleas, mermeladas, compotas; huevos, leche y productos lácteos; aceites y grasas comestibles; especialmente productos cárnicos con proteína vegetal.

(511)- 29

(531)- 26.05.18;27.05.01

(540)-



(561)- GUTEN

(730)- SIGMA ALIMENTOS, SA. DE C.V., domiciliada en avenida Gómez Morin No. 1111, Colonia Carrizalejo, San Pedro Garza García, Nuevo León, México

(740)- Vázquez D' Alvaré, Dánice, CU

(210)- 2006-0272

(220)- 2006.06.01

(510)- Carne, pescado, aves y caza; extractos de carne; frutas y legumbres en conserva, secas y cocidas; jaleas, mermeladas, compotas; huevos, leche y productos lácteos; aceites y grasas comestibles; especialmente quesos.

(511)- 29

(561)- FRUTTAGE

(730)- SIGMA ALIMENTOS, SA. DE C.V., domiciliada en avenida Gómez Morin No. 1111, Colonia Carrizalejo, San Pedro Garza García, Nuevo León, México

(740)- Vázquez D' Alvaré, Dánice, CU

(210)- 2006-0273

(220)- 2006.06.01

(510)- Café, té, cacao, azúcar, arroz, tapioca, sagú, sucedáneos del café; harinas y preparaciones hechas de cereales, pan, pastelería y confitería, helados comestibles; miel, jarabe de melaza; levaduras, polvos para esponjar; sal, mostaza, vinagre, salsas (condimentos); especias, hielo, especialmente bebidas a base de café, bebidas a base de cocoa, bebidas a base de chocolate, bebidas a base de té, bebidas de café con leche, bebidas de cocoa con leche y bebidas de chocolate con leche.

(511)- 30

(561)- TAURIN

(730)- SIGMA ALIMENTOS, SA. DE C.V., domiciliada en avenida Gómez Morin No. 1111, Colonia Carrizalejo, San Pedro Garza García, Nuevo León, México

(740)- Vázquez D' Alvaré, Dánice, CU

(210)- 2006-0274

(220)- 2006.06.01

(510)- Preparaciones para eliminar malas hierbas y destruir animales dañinos, insecticidas, herbicidas y funguicidas.

(511)- 05

(561)- VERITA

(730)- BAYER AG., domiciliada en D-51368 Leverkusen, Alemania

(740)- Vázquez D' Alvaré, Dánice, CU

(210)- 2006-0277

(220)- 2006.06.05

(510)- Vehículos terrestres.

(511)- 12

(561)- FIGHTER

(730)- MITSUBISHI FUSO TRUCK AND BUS CORPORATION, domiciliada en 16-4, Konan 2-chome, Minato-ku, Tokyo, Japón

(740)- Vázquez D' Alvaré, Dánice, CU

(210)- 2006-0278

(220)- 2006.06.06

(510)- Servicios de agencias de viajes (excepto de reserva de hoteles y de personas), alquiler de automóviles, alquiler de barcos, servicios de barcos de recreo.

(511)- 39

(510)- Servicios para el esparcimiento de la diversión y el entretenimiento.

(511)- 41

(510)- Servicios de agencias de alojamiento (hoteles, personas), alquiler de alojamientos temporales, servicios de bares, restaurantes, cafés-restaurantes, servicios de campamentos de vacaciones (hospedaje), explotación de camping, servicios de hoteles, reservas de hoteles, servicios de moteles, reservas de pensiones, reservas de alojamientos temporales, restauración (comida), restaurantes de servicios rápido y permanente (Snack-Bar), casas de vacaciones, servicios de campamentos de vacaciones (hospedaje).

(511)- 43

(561)- CHAPELIN

(730)- CUBANACÁN, S.A. CORPORACIÓN DE TURISMO Y COMERCIO INTERNACIONAL, domiciliada en calle 23 número 156 entre N y O, Vedado, Plaza de La Revolución, Ciudad de La Habana, República de Cuba

(740)- García Monroy, Rebeca, CU

(210)- 2006-0279

(220)- 2006.06.06

(510)- Actividades financieras, asegurando las operaciones corrientes. Financiar desbalances temporales en la operación. Financiar inversiones y producciones. Asesorar en todo lo relativo a la política económica y financiera a las entidades del sector turístico. Prestar servicios contables y estadísticos de implantación y revisión de sistemas automatizados, preparación del personal asesoramiento sobre la elaboración de presupuestos, aranceles e impuestos fiscales. Evaluar periódicamente los resultados económicos de las entidades del sector turístico, asesoramiento en precios y su formación y otros servicios en materia económica. Organizar servicios de inspección y auditoria en el campo económico-financiero.

(511)- 36
(531)- 26.03.23
(540)-



(561)- FINTUR
(730)- CASA FINANCIERA FINTUR, S.A., domiciliada en calle 5ta. número 4605 entre 46 y 60, Miramar, Playa, Ciudad de La Habana, República de Cuba
(740)- García Monroy, Rebeca, CU

(210)- 2006-0280
(220)- 2006.06.06
(510)- Para distinguir los servicios referidos a estudio, asesoramiento, peritaje, autorización y aprobación de proyectos.

(511)- 42
(531)- 26.07.15;26.04.18;27.05.22
(540)-



(561)- GNA
(730)- CENTRO DE TECNOLOGÍA Y CALIDAD, CTEC., domiciliada en Reina número 410, entre Gervasio y Escobar, Centro Habana, Ciudad de La Habana, República de Cuba
(740)- Llarena Serrano, Fernando M., CU

(210)- 2006-0281
(220)- 2006.06.06
(510)- Servicios relacionados con los seguros, tales como los servicios prestados por

agente o corredores que se ocupan de seguros, los servicios prestados a los asegurados y los servicios de suscripción de seguros.

(511)- 36
(531)- 26.04.16;27.05.01
(540)-



(561)- ESEN
(730)- EMPRESA DE SEGUROS NACIONALES (ESEN), domiciliada en calle 5ta. número 306 entre C y D, Vedado, Plaza de La Revolución, Ciudad de La Habana, República de Cuba
(740)- Vázquez D' Alvaré, Dánice, CU

(210)- 2006-0282
(220)- 2006.06.06
(510)- Productos farmacéuticos.
(511)- 05
(561)- COLTRAX
(730)- AVENTIS PHARMA S.A., domiciliada en 20 Avenue Raymond Aron, 92160 Antony, Francia
(740)- Vázquez D' Alvaré, Dánice, CU

(210)- 2006-0283
(220)- 2006.06.06
(510)- Servicios de restauración (alimentación); hospedaje temporal.

(511)- 43
(531)- 26.01.16;27.05.01
(540)-



(561)- ESTRELLA GALICIA
(730)- HIJOS DE RIVERA, S.A., domiciliada en calle Gambrinus, 2-10 Pol. Ind. La Grela-Bens 15008 La Coruña, España
(740)- Vázquez D' Alvaré, Dánice, CU

(210)- 2006-0284
(220)- 2006.06.06
(510)- Cervezas; aguas minerales y gaseosas y otras bebidas no alcohólicas; bebidas y zumos de frutas; siropes y otras preparaciones para hacer bebidas.

(511)- 32
(531)- 25.01.17;26.01.16
(540)-



- (561)-** 1906
(730)- HIJOS DE RIVERA, S.A., domiciliada en calle Gambrius, 2-10 Pol. Ind. La Grela-Bens 15008 La Coruña, España
(740)- Vázquez D' Alvaré, Dánice, CU

- (210)-** 2006-0285
(220)- 2006.06.06
(510)- Cervezas; aguas minerales y gaseosas y otras bebidas no alcohólicas; bebidas y zumos de frutas; siropes y otras preparaciones para hacer bebidas.
(511)- 32
(531)- 26.01.04;26.01.18;26.11.08;27.05.10
(540)-



- (561)-** RIVER ZERO
(730)- HIJOS DE RIVERA, S.A., domiciliada en calle Gambrius, 2-10 Pol. Ind. La Grela-Bens 15008 La Coruña, España
(740)- Vázquez D' Alvaré, Dánice, CU

- (210)-** 2006-0286
(220)- 2006.06.06
(510)- Productos farmacéuticos.
(511)- 05
(561)- ACRODENT-A
(730)- EMPRESA DE PRODUCTOS DENTALES (ACRILEST), domiciliada en avenida 261 y calle 138, Bauta, La Habana, República de Cuba
(740)- Pérez Morales, Lien, CU

- (210)-** 2006-0289
(220)- 2006.06.06
(510)- Baterías para vehículos automotores.
(511)- 09
(531)- 01.15.03;26.04.18;27.05.02
(540)-



- (561)-** MAGNA
(730)- MAC S.A., domiciliada en calle 10 No. 35-265, Yumbo-Valle, Colombia
(740)- Vázquez D' Alvaré, Dánice, CU

- (210)-** 2006-0291
(220)- 2006.06.08
(510)- Para distinguir suplementos nutricionales.
(511)- 05
(510)- Para distinguir bebidas no alcohólicas.
(511)- 32
(561)- MONSTER
(730)- HANSEN BEVERAGE COMPANY, CORPORACIÓN ORGANIZADA DE ACUERDO CON LAS LEYES DEL ESTADO DE DELAWARE, USA, domiciliada en 1010 Railroad Street, Corona, California 92882, Estados Unidos de América
(740)- Gálvez Fernández, Dania Teresita, CU

- (210)-** 2006-0292
(220)- 2006.06.08
(510)- Productos farmacéuticos y veterinarios; productos higiénicos para la medicina; sustancias dietéticas para uso médico, alimentos para bebés; emplastos, material para apósitos; material para empastar los dientes y para moldes dentales; desinfectantes; productos para la destrucción de animales dañinos; funguicidas, herbicidas.
(511)- 05
(561)- CELSENTRI
(730)- PFIZER PRODUCTS INC., domiciliada en Eastern Point Road, Groton, Connecticut 06340, Estados Unidos de América
(740)- Vázquez D' Alvaré, Dánice, CU

- (210)-** 2006-0295
(220)- 2006.06.12
(510)- Aparatos para la grabación, transmisión o reproducción de sonidos o imágenes, productos de tecnología de audio, procesador dinámico, ecualizador, preamplificadores de micrófonos, procesador de efectos, procesador para el mejoramiento del sonido, productos de soluciones de audio, dispositivos de distribución de señales, procesador de señales, convertidor de señales, amplificadores de auriculares, cajas de energía directa activa, artículos e instrumentos para reforzar el sonido, red de discriminación, amplificadores, sistemas de altavoz y altavoces, monitores

de estudio, auriculares, productos de amplificación modelada, amplificador de guitarras, amplificador de bajo, amplificador de teclado, accesorios de amplificación de instrumentos, consolas mezcladoras, sistemas profesionales de iluminación, productos DJ, micrófonos.

- (511)- 09
- (531)- 26.03.11;26.03.14;26.04.18
- (540)-



- (561)- BEHRINGER
- (730)- RED CHIP COMPANY LTD., domiciliada en Trident Chambers, Wickhams Cay, P.O.Box 146, Road Town, Tortola, Islas Vírgenes Británicas
- (740)- Vázquez D' Alvaré, Dánice, CU

- (210)- 2006-0296
- (220)- 2006.06.12
- (510)- Preparaciones para eliminar malas hierbas y destruir animales dañinos, insecticidas, herbicidas y funguicidas.
- (511)- 05
- (561)- TAMARON
- (730)- BAYER AKTIENGESELLSCHAFT, domiciliada en D-51368 Leverkusen, Alemania
- (740)- Vázquez D' Alvaré, Dánice, CU

- (210)- 2006-0297
- (220)- 2006.06.12
- (510)- Cerveza, cerveza inglesa, cerveza amarga y fuerte.
- (511)- 32
- (531)- 19.07.17
- (540)-



- (561)- A N H E U S E R - B U S C H ,
- (730)- INCORPORATED, domiciliada en One

Busch Place, St. Louis, Missouri
63118, Estados Unidos de América
Vázquez D' Alvaré, Dánice, CU

- (740)-
- (210)- 2006-0299
- (220)- 2006.06.13
- (510)- Soporte físico para computadoras, programa de computadora grabados en memorias de sólo lectura, programas para computadoras, principalmente computadoras, equipos periféricos, redes de computadoras y sus componentes, componentes para administrar e interconectar redes de telecomunicaciones, para proveer seguridad a computadoras y a redes de computadoras y para proveer servicios de administración de redes y desarrollo y difusión de los servicios procesados, para administrar e interconectar multimedia, equipamientos para audio y video, principalmente, dispositivos de interfase para redes inalámbricas y alambreadas, conmutadores, puertas de salida usadas como puentes en las redes de computadoras que usan sistema de comunicación inalámbrica, concentradores, enrutadores, módem, cableado eléctrico, circuitos integrados, suministrador de potencia eléctrica, equipos de acceso remoto para ser usados en el campo de las redes de computadoras y la telefonía, teléfonos y programas de computadoras relacionados con estos, fundamentalmente programas de computadoras para diagnosticar, instalar, respaldar, administrar, configurar, conectar, interoperar, actualizar y controlar todo el soporte físico de la computadora, programa de computadora grabados en memorias de sólo lectura, programas para computadoras; programas de computadoras para ser usados en el campo de la educación, principalmente para la transmisión de datos entre los usuarios; equipamiento para telecomunicaciones, principalmente conmutadores de radio frecuencia inalámbricos; radio transmisores y receptores para la telecomunicación; aparatos inalámbricos de acceso a un circuito local para la transmisión de una señal de radio que abarca controladores de estaciones de base, antenas, unidad de abonados que transmiten y reciben señales, conmutadores de administración de redes usados en la administración de señales de radio y transferencia de voces entre terminales de abonados y centrales telefónicas locales; plataformas conmutadoras de redes inalámbricas para la selección de conexiones de canales ópticos para vo-

ces y señales, procesamientos de llamadas y mantenimiento de sistemas; aparatos de acceso a redes, principalmente controladores de estaciones de base; antenas direccionales y omnidireccionales; terminales de abonados; teléfonos móviles, teléfonos inalámbricos; estaciones base inalámbricas, antenas inalámbricas; transceptor con propósito de telecomunicaciones; circuito troncal de telecomunicaciones y línea principal ensamblada que abarca los cables de la línea principal y los amplificadores de la línea principal, sistemas conmutadores controlados por programas almacenados, principalmente, máquinas conmutadoras controladas por programas almacenados que son usadas en el procesamiento de la información desde llamadas de entrada hacia terminales de salida en las redes de servicios telefónicos públicos; aparatos de radio, principalmente equipos conmutadores de datos, voces e imágenes para comunicación móvil; aparatos ópticos de telecomunicaciones, principalmente terminales de líneas ópticas para ser usados en la recepción, transmisión y análisis de señales ópticas, unidad de redes ópticas, también conocida como una terminal de línea óptica que administra una red óptica; equipos de transmisión de fibra óptica para televisión por cable, principalmente conmutadores eléctricos, fibra óptica, cables de fibra óptica; adaptador de acceso a la red digital de servicios integrados, sistemas de telecomunicaciones, principalmente, red inteligente de alta frecuencia que comprende equipamiento para terminales de telecomunicaciones y estaciones de trabajo, principalmente, teléfonos de acceso a una red digital de servicios integrados, teléfonos visuales, teléfonos inalámbricos, teléfonos móviles; teléfonos digitales; equipamiento inalámbrico para un circuito local, principalmente, conexiones para el acceso a sistemas conmutados de móviles abonados.

- (511)-** 09
- (531)-** 05.05.20
- (540)-**



- (561)-** HUAWEI TECHNOLOGIES CO., LTD.,
- (730)-** domiciliada en Administration Building Huawei Technologies co., Ltd. Bantian, Longgang District, Shenzhen, China
- (740)-** Ruíz Sotolongo, María Lourdes, CU

- (210)-** 2006-0302
- (220)-** 2006.06.14
- (510)-** Batería automotriz.
- (511)-** 09
- (531)-** 26.04.22;27.05.01
- (540)-**

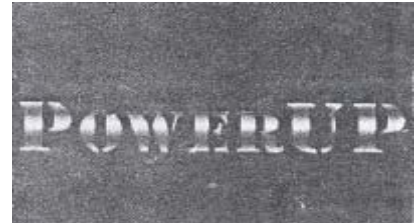

- (561)-** POWER UP
- (730)-** UNITED PRODUCTS LIMITED., domiciliada en calle 8 número 318 entre 3ra. y 5ta., Miramar, Playa, Ciudad de La Habana, República de Cuba
- (740)-** Vázquez D' Alvaré, Dánice, CU

- (210)-** 2006-0303
- (220)-** 2006.06.14
- (310)-** 78/777351
- (320)-** 2005.12.20
- (330)-** US
- (510)-** Auriculares estereofónicos.
- (511)-** 09
- (561)-** COBALT
- (730)-** KOSS CORPORATION, domiciliada en 4129 North Port Washington Road, Milwaukee, Wisconsin, Estados Unidos de América
- (740)-** Vázquez D' Alvaré, Dánice, CU

- (210)-** 2006-0304
- (220)-** 2006.06.15
- (510)-** Sustancias de grasas y contactos.
- (511)-** 03
- (561)-** CLINTEC
- (730)-** CENTRO DE INVESTIGACIÓN Y DESARROLLO TÉCNICO MININT, domiciliada en calle E s/n entre 1ra. y Alday, reparto El Trigal, Boyeros, Ciudad de La Habana, República de Cuba
- (740)-** Thomas Morales, Mayra María, CU

- (210)-** 2006-0305
- (220)-** 2006.06.15
- (510)-** Sustancias protectoras de superficies.
- (511)-** 02
- (561)-** CLINSOL
- (730)-** CENTRO DE INVESTIGACIÓN Y DESARROLLO TÉCNICO MININT, domiciliada en calle E s/n entre 1ra. y Alday, reparto El Trigal, Boyeros, Ciudad de La Habana, República de Cuba
- (740)-** Thomas Morales, Mayra María, CU

- (210)- 2006-0306
(220)- 2006.06.15
(510)- Sustancias limpiadoras antioxidantes.
(511)- 02
(561)- CLINOX
(730)- CENTRO DE INVESTIGACIÓN Y DESARROLLO TÉCNICO MININT, domiciliada en calle E s/n entre 1ra. y Alday, reparto El Trigal, Boyeros, Ciudad de La Habana, República de Cuba
(740)- Thomas Morales, Mayra María, CU

- (210)- 2006-0307
(220)- 2006.06.15
(510)- Pulimento para conservar plásticos, madera, metales, cuero y goma.
(511)- 02
(561)- BRILLAZ
(730)- CENTRO DE INVESTIGACIÓN Y DESARROLLO TÉCNICO MININT, domiciliada en calle E s/n entre 1ra. y Alday, reparto El Trigal, Boyeros, Ciudad de La Habana, República de Cuba
(740)- Thomas Morales, Mayra María, CU

- (210)- 2006-0308
(220)- 2006.06.15
(510)- Pinturas, esmaltes.
(511)- 02
(561)- AUTOCOLOR
(730)- CENTRO DE INVESTIGACIÓN Y DESARROLLO TÉCNICO MININT, domiciliada en calle E s/n entre 1ra. y Alday, reparto El Trigal, Boyeros, Ciudad de La Habana, República de Cuba
(740)- Thomas Morales, Mayra María, CU

- (210)- 2006-0309
(220)- 2006.06.15
(510)- Sustancias para eliminar manchas de aceites y grasas.
(511)- 03
(561)- ROPLIM
(730)- CENTRO DE INVESTIGACIÓN Y DESARROLLO TÉCNICO MININT, domiciliada en calle E s/n entre 1ra. y Alday, reparto El Trigal, Boyeros, Ciudad de La Habana, República de Cuba
(740)- Thomas Morales, Mayra María, CU

- (210)- 2006-0311
(220)- 2006.06.19
(310)- 78/777,866
(320)- 2005.12.21
(330)- US

- (510)- Batidoras electrónicas de comida.
(511)- 07
(561)- ALL-METAL DRIVE
(730)- SUNBEAM PRODUCTS, INC., domiciliada en 2381 Executive Center Drive, Boca Raton, Florida 33431, Estados Unidos de América
(740)- Vázquez D' Alvaré, Dánice, CU

- (210)- 2006-0312
(220)- 2006.06.20
(510)- Preparación e instalación.
(511)- 37
(510)- Telecomunicaciones
(511)- 38
(510)- Servicios de información técnica y proyectos.
(511)- 42
(531)- 27.05.01
(540)-



- (561)- RADIOCUBA
(730)- EMPRESA DE RADIOCOMUNICACIÓN Y DIFUSIÓN DE CUBA, RADIOCUBA, domiciliada en calle Habana número 406 edificio Western Union entre Obispo y Obrapía, La Habana Vieja, Ciudad de La Habana, República de Cuba
(740)- Aragón Fontanals, Luis Frank, CU.

- (210)- 2006-0317
(220)- 2006.06.21
(310)- 78/777,866
(320)- 2005.12.21
(330)- US
(510)- Batidoras eléctricas y partes.
(561)- 07
(730)- ALL-METAL DRIVE
SUNBEAM PRODUCTS, INC., domiciliada en 2381 Executive Center Drive, Boca Raton, Florida 33431, Estados Unidos de América
(740)- García Monroy, Rebeca, CU

- (210)- 2006-0318
(220)- 2006.06.22
(510)- Preparaciones farmacéuticas, principalmente antidepresivos.
(511)- 05
(561)- SEROXAT
(730)- BEECHAM GROUP, P.L.C., domiciliada en 980 Great West Road, Brentford, Middlesex TW8 9GS, Reino Unido
(740)- Ruíz Sotolongo, María Lourdes, CU

- (210)**- 2006-0319
(220)- 2006.06.23
(510)- Vehículos; aparatos de locomoción terrestre, aérea o acuática.
(511)- 12
(561)- SPACE FOX
(730)- V O L K S W A G E N AKTIENGESELLSCHAFT, domiciliada en Brieffach 1770 Wolfsburg, D-38436, Alemania
(740)- Ruíz Sotolongo, María Lourdes, CU

- (210)**- 2006-0322
(220)- 2006.06.26
(510)- Preparaciones farmacéuticas para el tratamiento de condiciones climatéricas y post climatéricas en mujeres.
(511)- 05
(561)- APRELA
(730)- WYETH A DELAWARE (USA) CORPORATION, domiciliada en Five Giralda Farms, Madison, New Jersey 07940-0874, Estados Unidos de América
(740)- Ruíz Sotolongo, María Lourdes, CU

- (210)**- 2006-0323
(220)- 2006.06.26
(510)- Preparaciones farmacéuticas para el tratamiento de condiciones climatéricas y post climatéricas en mujeres.
(511)- 05
(561)- BALANZA
(730)- WYETH A DELAWARE (USA) CORPORATION, domiciliada en Five Giralda Farms, Madison, New Jersey 07940-0874, Estados Unidos de América
(740)- Ruíz Sotolongo, María Lourdes, CU

- (210)**- 2006-0324
(220)- 2006.06.26
(510)- Preparaciones farmacéuticas para el tratamiento de condiciones climatéricas y post climatéricas en mujeres.
(511)- 05
(561)- BALANZIA
(730)- WYETH A DELAWARE (USA) CORPORATION, domiciliada en Five Giralda Farms, Madison, New Jersey 07940-0874, Estados Unidos de América
(740)- Ruíz Sotolongo, María Lourdes, CU

- (210)**- 2006-0325
(220)- 2006.06.26
- (510)**- Preparaciones farmacéuticas para el tratamiento de condiciones climatéricas y post climatéricas en mujeres.
(511)- 05
(561)- BRILENCE
(730)- WYETH A DELAWARE (USA) CORPORATION, domiciliada en Five Giralda Farms, Madison, New Jersey 07940-0874, Estados Unidos de América
(740)- Ruíz Sotolongo, María Lourdes, CU

- (210)**- 2006-0326
(220)- 2006.06.28
(510)- Licores y ron.
(511)- 33
(561)- CAPRICCIO
(730)- SEQUOITA CAPITAL MANAGEMENT LTD, domiciliada en Bahamas Financial Center Shirley & Charlotte Streets Nassau, Bahamas
(740)- García Monroy, Rebeca, CU

- (210)**- 2006-0327
(220)- 2006.06.28
(510)- Licores y ron.
(511)- 33
(561)- CARTAVIO 33º
(730)- SEQUOITA CAPITAL MANAGEMENT LTD., domiciliada en Bahamas Financial Center Shirley & Charlotte Streets Nassau, Bahamas
(740)- García Monroy, Rebeca, CU

- (210)**- 2006-0329
(220)- 2006.06.29
(510)- Pulóver, pantalón, calzado, gorra.
(511)- 25
(561)- SHOCKBALL
(730)-(740)- Elio González Toledo, CU

- (210)**- 2006-0332
(220)- 2006.07.03
(510)- Soportes de registro magnéticos, discos acústicos, CD, casetes.
(511)- 09
(510)- Servicios de publicidad.
(511)- 35
(561)- DREADLOCKS MUSIC
(730)-(740)- Giraldo Piloto Barreto CU

- (210)**- 2006-0333
(220)- 2006.07.03

- (510)-** Servicios de publicidad.
 - (511)-** 35
 - (510)-** Organización y dirección de coloquios, conferencias, seminarios, simposiums, clases magistrales; actividades culturales y recreativas.
 - (511)-** 41
 - (561)-** FESTIVAL DEL TAMBOR
 - (730)-(740)-** Giraldo Piloto Barreto CU
-

- (210)-** 2006-0334
 - (220)-** 2006.07.03
 - (510)-** Servicios de publicidad.
 - (511)-** 35
 - (510)-** Organización y dirección de coloquios, conferencias, seminarios, simposiums, clases magistrales; actividades culturales y recreativas.
 - (511)-** 41
 - (561)-** HAVANA DRUM FESTIVAL
 - (730)-(740)-** Giraldo Piloto Barreto CU
-

Nombres Comerciales.

- (210)-** 2005-0035
(220)- 2005.12.13
(510)- Para identificar la persona jurídica que se dedica a la comercialización de venta de pasajes, transportación de valijas.
- (561)-** Estación ASTRO Santa Clara
(730)- ESTACIÓN ASTRO SANTA CLARA, domiciliada en carretera Central entre Oquendo e Independencia, Santa Clara, Villa Clara, República de Cuba
- (740)-** Moro Espinosa, Belkis, CU

- (210)-** 2006-0008
(220)- 2006.04.11
(510)- Prestar servicios de fotografías y videos, en los centros de VideCuba. Comercializar materiales, y artículos, para la actividad de fotografía y videos. Prestar servicios gastronómicos, en los Centros de VideCubas. Prestar servicios de alquiler de trajes, salones, decoración, confección, y montaje de cortinas, confecciones a la medida, maquillaje y peluquería. Comercializar bienes de consumo, a personas jurídicas y naturales que viajan, y otros destinos previas autorizaciones. Comercializar productos del mercado de artículos industriales. Comercializar enseres y materiales decomisados por la Aduana. Comercializar productos de aseo, belleza, tejidos, sedería, talabartería, calzado, y útiles para el hogar. Impartir cursos para maniquies, hábitos sociales, sastrería, modelistas, y costureras, desfile de modas, y otros servicios. Comercializar mercancías e insumos, piezas y equipos, para los servicios fotográficos y de videos.
- (561)-** COMPROS
(730)- EMPRESA COMERCIALIZADORA, PRODUCTORA Y DE SERVICIOS, domiciliada en Muralla número 424 esq. Villega , La Habana Vieja, Ciudad de La Habana, República de Cuba
- (740)-** Ortega Fernández, Vivian Caridad, CU

- (210)-** 2006-0010
(220)- 2006.05.03
(510)- Para identificar a la persona jurídica dedicada a prestar servicios de construcción, mantenimiento y conservación de calzadas y fajas, obras de fábrica, movimiento de tierra, colocación de señales de carretera, chapea manual y mecanizada, demoliciones, reparación y mantenimiento constructivo asociadas a las redes viales, así como diseño e ingeniería de detalle constructivo y alojamiento no turístico a empresas del MITRANS.
- (561)-** TRAVIS
(730)- EMPRESA DE MANTENIMIENTO VIAL Y CONSTRUCCIONES, SANTIAGO DE CUBA, domiciliada en carretera de El Caney s/n entre 15 y 17 reparto Vista Alegre, Contramaestre, Santiago de Cuba, República de Cuba
- (740)-** Perera Reyes, Magalis, CU

- (210)-** 2006-0011
(220)- 2006.05.09
(510)- Para identificar la persona jurídica que se dedica a producir y/o comercializar ciclos, sus partes y accesorios; equipos metal mecánicos, muebles metálicos de usos diversos y servicios de mantenimiento y reparación de carrocerías, de motos y motocicletos y su asistencia técnica.
- (561)-** MECACICLO
(730)- EMPRESA PRODUCTORA DE BICICLETAS "CLAUDIO ARGÜELLES CAMEJO". MECACICLO, domiciliada en calle 11, número 1159, entre 18 y 20, Vedado, Plaza de La Revolución, Ciudad de La Habana, República de Cuba
- (740)-** López Jaime, Osbel, CU

- (210)-** 2006-0012
(220)- 2006.05.16
(510)- Para identificar a la persona jurídica dedicada a la fabricación y reparación de cilindros para gas licuado de petróleo.
- (561)-** EXCILGAS
(730)- EMPRESA DE EXTINTORES Y CILINDROS PARA GAS "FAUSTINO PÉREZ", domiciliada en carretera la Jai-ba, Pueblo Nuevo, Matanzas, Matanzas, República de Cuba
- (740)-** Díaz Rivas, Nivia Migdalia, CU

- (210)-** 2006-0013
(220)- 2006.05.18
(510)- Para identificar a una Empresa dedicada a prestar servicios relacionados con los seguros de todo tipo.
- (561)-** EMPRESA DE SEGUROS NACIONALES (ESEN)
(730)- EMPRESA DE SEGUROS NACIONALES (ESEN), domiciliada en 5ta. avenida número 306 entre C y D, Plaza de La Revolución, Ciudad de La Habana, República de Cuba
- (740)-** Vázquez D' Alvaré, Dánice, CU

- (210)-** 2006-0014
(220)- 2006.05.19
(510)- Para distinguir la persona jurídica que se dedica a producir y comercializar medicamentos al sistema nacional de salud. Brindar servicios de análisis químicos, físicos y microbiológicos a materias primas y productos terminados.
- (561)-** LABORATORIO FARMACÉUTICO JUAN R. FRANCO
(730)- LABORATORIO FARMACÉUTICO "JUAN R. FRANCO", domiciliada en calle Ayestarán número 239 entre Aranguren y Perfecto Lacoste, Cerro, Ciudad de La Habana, República de Cuba
(740)- Díaz Arteaga, Susana de la C., CU

- (210)-** 2006-0015
(220)- 2006.05.22
(510)- Para identificar la persona jurídica que se dedica a desarrollar la actividad de importación y exportación de materiales técnicos, equipos y productos, también se brindan servicios de reparación y mantenimiento de la rama de la aviación y sus motores y agregados; ensamblaje, reparación y mantenimiento de equipos de sistemas eléctricos y electromecánicos, electrónicos, neumáticos, mecánicos e hidráulicos de uso general; entre otros.
- (561)-** EMPRESA CUBANA IMPORTADORA DE PRODUCTOS TÉCNICOS
(730)- EMPRESA CUBANA IMPORTADORA Y EXPORTADORA DE PRODUCTOS TÉCNICOS, domiciliada en edificio "La Marina" avenida del Puerto número 102 entre Jústiz y Obrapia, La Habana Vieja, Ciudad de La Habana, República de Cuba
(740)- Milian Obeso, Yudka, CU

- (210)-** 2006-0016
(220)- 2006.06.06
(510)- Actividades financieras, asegurando las operaciones corrientes. Financiar desbalances temporales en la operación. Financiar inversiones y producciones. Asesorar en todo lo relativo a la política económica y financiera a las entidades del sector turístico. Prestar servicios contables y estadísticos de implantación y revisión de sistemas automatizados, preparación del personal asesoramiento sobre la elaboración de presupuestos, aranceles e impuestos fiscales. Evaluar periódicamente los resultados económicos de las entidades del sector turístico, asesoramiento en precios y su formación y otros servi-
- cios en materia económica. Organizar servicios de inspección y auditoría en el campo económico-financiero.
- (561)-** CASA FINANCIERA FINTUR, S.A.
(730)- CASA FINANCIERA FINTUR, S.A., domiciliada en calle 5ta. número 4605 entre 46 y 60, Miramar, Playa, Ciudad de La Habana, República de Cuba
(740)- García Monroy, Rebeca, CU

- (210)-** 2006-0017
(220)- 2006.06.13
(510)- Para identificar la persona jurídica dedicada a la producción y comercialización mayorista de productos metal mecánicos ligeros de distintos usos y destinos, y ciclos versátiles, así como prestar servicios técnicos especializados en montaje y reparación de los equipos que produce.
- (561)-** GALVEX
(730)- EMPRESA DE COMPONENTES INDUSTRIALES "PEDRO ALCIDES HEREDIA", domiciliada en apartado 16, La Carolina, Contramaestre, Santiago de Cuba, República de Cuba
(740)- Benitez Alas, Sergio, CU

Lemas Comerciales.

- (210)-** 2006-0009
(220)- 2006.03.27
(510)- Para llamar la atención al público sobre la producción, venta, distribución, almacenamiento y transportación de carne de ganada vacuno y bufalino en pie, sus carnes y derivados.
- (561)-** DE UNA IMAGEN A SU PALADAR: MACÚN
(730)- EMPRESA PECUARIA MACUN, domiciliada en Céspedes número 164 esquina Clara Balton, Sagua La Grande, Villa Clara, República de Cuba
(740)- Camaraza Hernández, Norma Lidia, CU

- (210)-** 2006-0011
(220)- 2006.04.04
(510)- Para llamar la atención del público sobre los servicios de ingeniería, diseños, proyectos, consultoría y topográficos, de investigaciones ingenieras aplicadas a sistemas, plantas, instalaciones y objetivos hidrotécnicos e hidráulicos, de riego y drenaje, de abastos de agua, de potabilización, de alcantarillado, de disposición y tratamiento de residuales, de estaciones de bombeo de todo tipo y categoría para cualquier tipo de objetivo inversionista y pequeñas centrales hidroeléctricas.
- (531)-** 27.05.01
(540)- *Nuestra garantía:
 Profesionalidad
 y Experiencia*
- (561)-** NUESTRA GARANTÍA: PROFESIONALIDAD Y EXPERIENCIA.
(730)- EMPRESA DE INVESTIGACIÓN Y PROYECTOS HIDRÁULICOS, domiciliada en avenida de la Libertad número 20 entre Alonso Fruto y Candelaria, Camagüey, Camagüey, República de Cuba
(740)- Sotomayor Lubín, Martha, CU

- (210)-** 2006-0013
(220)- 2006.06.02
(510)- Para llamar la atención del público sobre el coleccionismo como una herramienta para promover la cultura, los soportes del coleccionismo son moldeables a los objetos sociales de cada institución, con lo que ayuda a personalizar la institución y a conservar su memoria histórica.
- (561)-** POR UNA CULTURA DEL COLECCIONISMO

- (730)-(740)-** ROBERTO JULIÁN ARANGO SALES, domiciliada en San Lázaro número 504 entre Perseverancia y Libertad, Centro Habana, Ciudad de La Habana, República de Cuba

- (210)-** 2006-0014
(220)- 2006.06.08
(510)- Para popularizar sus actividades en el anuncio y propaganda de negocios de vinos y vinos espumosos.
- (561)-** FRONTERA, CHILE EN UNA COPA
(730)- VIÑA CONCHA Y TORO S.A., domiciliada en Nueva Tajamar 481, Torre Norte, Piso 15, Las Condes, Santiago de Chile, Chile
(740)- Vázquez D' Alvaré, Dánice, CU

- (210)-** 2006-0015
(220)- 2006.06.26
(510)- Para llamar la atención del público sobre la venta, distribución y publicidad de los productos de la Empresa.
 26.11.12
- (531)-** 
(540)-
- (561)-** CONSUMIR PREFERENTEMENTE SIEMPRE
(730)- CORACÁN S.A., domiciliada en rotonda de Cojímar y carretera Vieja de Guanabacoa, El Roble, La Habana del Este, Ciudad de La Habana, República de Cuba
(740)- Soroa Batista, Luz María, CU

- (210)-** 2006-0016
(220)- 2006.06.30
(510)- Para llamar la atención del público sobre los servicios de transporte aéreo de pasajeros, carga y correo y su logística.
- (561)-** CUBANA, PUERTA DE CUBA AL MUNDO
(730)- CUBANA DE AVIACIÓN, S.A., domiciliada en avenida Van Troi y Final, terminal 1, Aeropuerto Internacional José Martí, Boyeros, Ciudad de La Habana, República de Cuba
(740)- Ruíz Sotolongo, María Lourdes, CU

- (210)-** 2006-0017
(220)- 2006.06.30
(510)- Para llamar la atención del público sobre los servicios de transporte aéreo de pasajeros, carga y correo y su logística.

- (561)-** CUBANA, UN ORGULLO DE CUBA
POR LOS CIELOS DEL MUNDO
- (730)-** CUBANA DE AVIACIÓN, S.A., domici-
liada en avenida Van Troi y Final, termi-
nal 1, Aeropuerto Internacional José
Martí, Boyeros, Ciudad de La Habana,
República de Cuba
- (740)-** Ruíz Sotolongo, María Lourdes, CU

Emblemas Empresariales

- (210)-** 2005-0048
(220)- 2005.10.03
(510)- Para identificar y diferenciar a el C.A.I. Arrocero Fernando Echenique, dedicada a producir, beneficiar, procesar industrialmente y comercializar mayoristamente y minorista en moneda nacional y libremente convertible arroz y los subproductos de este, carne, leche, huevos, plumas y productos agrícolas. Prestar servicios de la industria mecánica, molinería, secado, transporte, suministros de insumos para la producción agropecuaria y asesoría técnica de las distintas formas de producción en moneda nacional y libremente convertible. Ejecutar ventas al turismo interno y al mercado interno de sus producciones, y comercializar minoristamente los productos autorizados por autoridades facultadas con la correspondiente licencia de actividad.

- (531)-** 26.03.23;26.11.12;27.05.05
(540)-



- (561)-** EGA
(730)- C.A.I. ARROCERO FERNANDO ECHENIQUE, BAYAMO, GRANMA, domiciliada en avenida Francisco Vicente Aguilera número 12 entre José Joaquín Palma y Donato Mármol, Bayamo, Granma, República de Cuba
(740)- Berg Rodríguez, Alexis, CU

- (210)-** 2006-0001
(220)- 2006.01.13
(510)- Persona jurídica dedicada a efectuar la comercialización mayorista, así como la distribución dentro y fuera del país de productos farmacéuticos y/o suplementos nutricionales o alimenticios. Brindar servicios de registro sanitario y promoción de sus productos.

- (531)-** 26.01.05
(540)-



- (730)-** LABORATORIOS DALMER S.A., domiciliada en avenida 25 y 158, Cubanacán, Playa, Ciudad de La Habana, República de Cuba
(740)- Ramos Muñiz, Gisel, Cuba. CU

- (210)-** 2006-0012
(220)- 2006.03.08
(510)- Para identificar a la persona jurídica dedicada a la producción venta, distribución, almacenamiento y transportación de carne de ganado vacuno y bufalino en pie, sus carnes y derivados.
(531)- 26.11.09;27.05.01
(540)-



- (561)-** MACUN
(730)- EMPRESA PECUARIA MACUN, domiciliada en Céspedes número 164 esquina Clara Balton, Sagua La Grande, Villa Clara, República de Cuba
(740)- Camaraza Hernández, Norma Lidia, CU

- (210)-** 2006-0019
(220)- 2006.04.05
(510)- Para identificar a esta entidad que se dedica a la confección de prendas de vestir.
(531)- 24.09.07;27.05.17
(540)-



- (561)-** CAONEX
(730)- EMPRESA DE CONFECCIONES CAONEX, domiciliada en Lugareño número 354, entre San Ramón y Hermanos Agüero, Camagüey, Camagüey, República de Cuba
(740)- Carralero González, Julia Doris, CU

- (210)-** 2006-0023
(220)- 2006.04.27
(510)- Para distinguir la persona jurídica dedicada a la enseñanza superior, cursos de post grado, actividades de investigación, conducción y otorgamiento de grado científico, intercambio internacional científico y técnico, eventos científicos.

- (531)-** 01.01.01;05.01.16;26.11.02;26.11.12
(540)-



- (561)-** UNIVERSIDAD DE PINAR DEL RÍO
(730)- UNIVERSIDAD DE PINAR DEL RÍO, domiciliada en calle Martí 270, Pinar del Río, Pinar del Río, República de

Cuba

(740)- González Pérez, Maricela, CU

(210)- 2006-0024

(220)- 2006.05.15

(510)- Para identificar la persona jurídica dedicada a producir y comercializar de forma mayorista medicamentos Brindar servicios de análisis químicos, físicos y microbiológicos a materias primas y productos terminados. Brindar servicios científico técnico y de asistencia técnica en la actividad de producción.

(531)- 26.04.10;26.04.17;26.04.18

(540)-



(561)- 8 M

(730)- EMPRESA FARMACÉUTICA "8 DE MARZO", domiciliada en carretera Monumental km 22 1/2, Cotorro, Ciudad de La Habana, República de Cuba

(740)- García Martínez, Alberto, CU

(210)- 2006-0025

(220)- 2006.05.19

(510)- Producir y comercializar de forma mayorista medicamentos. Brindar servicios de análisis químicos, físicos y microbiológicos a materias primas y productos terminados.

(531)- 26.04.18;27.05.17

(540)-



(561)- LABORATORIO FARMACÉUTICO JUAN R. FRANCO RF

(730)- EMPRESA LABORATORIO FARMACÉUTICO "JUAN R. FRANCO", domiciliada en calle Ayestarán número 239 entre Aranguren y Perfecto Lacoste, Cerro, Ciudad de La Habana, República de Cuba

(740)- Díaz Arteaga, Susana de la C., CU

(210)- 2006-0027

(220)- 2006.06.06

(510)- Para identificar la persona jurídica dedicada a las actividades financieras,

asegurando las operaciones corrientes. Financiar desbalances temporales en la operación. Financiar inversiones y producciones. Asesorar en todo lo relativo a la política económica y financiera a las entidades del sector turístico. Prestar servicios contables y estadísticos de implantación y revisión de sistemas automatizados, preparación del personal, asesoramiento sobre la elaboración de presupuestos, aranceles e impuestos fiscales. Evaluar periódicamente los resultados económicos de las entidades del sector turístico, asesoramiento en precios y su formación y otros servicios en materia económica. Organizar servicios de inspección y auditoría en el campo económico-financiero.

(531)- 26.03.23

(540)-



CASA FINANCIERA

(561)- CASA FINANCIERA FINTUR

(730)- CASA FINANCIERA FINTUR, S.A., domiciliada en calle 5ta. número 4605 entre 46 y 60, Miramar, Playa, Ciudad de La Habana, República de Cuba

(740)- García Monroy, Rebeca, CU

(210)- 2006-0029

(220)- 2006.06.15

(510)- Para identificar y diferenciar a la Empresa Cultivos Varios y Acopio Cautillo dedicada a la comercialización, producción, almacenamiento de viandas, hortaliza, frutas, vegetales y ganado menor a entidades de la agricultura y a terceros, con destino al mercado interno así como producir productos en conserva derivados de la producción del Centro de Elaboración de la Empresa. Ofrecer servicios técnicos y de abastecimiento técnico material a las distintas formas de producción, unido a las construcción de viviendas y obras menores, para la empresa y a la base productiva unidades básica de producción cooperativas, cooperativas de créditos y servicios y de producción agropecuaria y de productores individuales así como brindar servicios de transporte maquinarias riego, fertilización procesamiento de datos primarios y de talleres de maquinarias a las diferentes formas de producción.

(531)- 26.11.12;27.05.01

(540)-

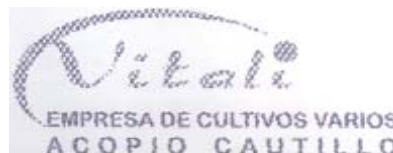

- (561)**- VITALI
(730)- EMPRESA DE CULTIVOS VARIOS Y ACOPIO CAUTILLO. GRANMA, domiciliada en San Francisco Vicente Aguilera número 290, entre Mártires y calle 10, Bayamo, Granma, República de Cuba
(740)- Berg Rodríguez, Alexis, CU

- (210)**- 2006-0030
(220)- 2006.06.15
(510)- Emblema empresarial para identificar y distinguir a la empresa Avícola Granma en la producción, comercialización y transportación de productos avícolas, sus carnes y derivados, así como el pienso que con fines de alimentación se produce.
(531)- 26.13.25;27.05.01
(540)-



- (561)**- AVIGRAN
(730)- EMPRESA AVÍCOLA GRANMA, domiciliada en calle A número 70 entre 4ta. y 5ta. reparto Jesús Menéndez, Bayamo, Granma, República de Cuba
(740)- Berg Rodríguez, Alexis, CU

Rótulos de Establecimientos

- (210)-** 2005-0016
- (220)-** 2005.09.28
- (510)-** Prestar servicios de construcción civil y montaje de nuevas obras, edificaciones e instalaciones. Ofrecer servicios de demolición, reconstrucción y/o rehabilitación de edificaciones, instalaciones y otros objetivos existentes. Realizar el ensamblaje de componentes de la construcción. Brindar servicios de diseños de equipos, medios y demás artículos vinculados al proceso constructivo. Brindar servicio técnicos de asesoría e ingeniería de organización de obra, consultoría y estimulación económica en actividades de construcción, montaje y producción, incluido en su objeto empresarial. Ofrecer servicios técnicos de post inversión. Prestar servicios de transportación de cargas por vía automotor, en ambas monedas, para aprovechar las capacidades eventuales disponibles, sin hacer nuevas inversiones para ampliar los servicios de éstos. Producir y comercializar de forma mayorista impermeabilizantes. Prestar servicios de impermeabilizantes. Producir y comercializar, de forma mayorista hormigón asfáltico caliente.

(531)- 26.13.25

(540)-



- (561)-** INGECO
- (730)-** EMPRESA CONSTRUCTORA DE OBRAS DE INGENIERÍA NUMERO 17, domiciliada en Cervantes número 148 entre Arias y Aguilera, Holguín, Holguín, República de Cuba
- (740)-** Vega Martínez, José Manuel,

- (210)-** 2006-0012
- (220)-** 2006.06.06
- (510)-** Para identificar a la persona jurídica dedicada a brindar servicios referidos al estudio, asesoramiento, peritaje, autorización y aprobación de proyectos.

(531)- 27.05.01;27.05.22

(540)-



- (561)-** GNA
- (730)-** CENTRO DE TECNOLOGÍA Y CALI-

DAD, CTEC., domiciliada en Reina número 410, entre Gervasio y Escobar, Centro Habana, Ciudad de La Habana, República de Cuba

(740)- Llarena Serrano, Fernando M., CU.



CONCEDIDAS

Marcas y otros signos distintivos

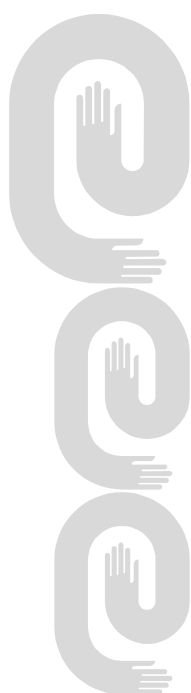

Registros Concedidos.

Marcas

No. Reg.	Denominación	Titular	Clases	Pub. Sol
2000-0050	DICLOLAK	GRUNENTHAL ECUATORIANA, CIA, LTDA. EC	05	//
2000-0058	PAMPERS	THE PROCTER & GAMBLE COMPANY US	03	//
2000-1147	COLGATE GERMDEFENSE	COLGATE - PALMOLIVE COMPANY US	03	//
2000-1523	CEPRONA	EMPRESA DE PROYECTOS NAVALES CU	07, 12, 37	06/07/2001
2000-1608	ESPRIT	ESPRIT INTERNATIONAL US	42	20/07/2001
2001-0027	JG	EMPRESA DE CÍTRICOS «HÉROES DE GIRÓN» CU	03, 32	//
2001-0060	ESTIC LIP	LA ESTIC DE VENEZUELA, S.A. VE	03	14/09/2001
2001-0337	J & S	ARIE SHARON CU	03	16/11/2001
2001-0635	LEONIDAS	CONFISERIE LEONIDAS S.A. BE	30	28/02/2002
2001-0725	FUJI ELECTRIC	FUJI ELECTRIC., LTD. JP	11	26/03/2002
2001-0760	VYKTRA	PHARMACIA & UP JOHN COMPANY US	05	26/03/2002
2001-0941	TCL	TCL CORPORATION CN	09	24/07/2002
2001-0968	OMO MULTIACTIVO CON SISTEMA DE BIO-ACCION	UNILEVER NV. NL	03	29/05/2002
2001-0969	OMO PROGRESS CON ACCION SELECTIVA	UNILEVER NV. NL	03	29/05/2002
2001-0997	DEPLAST	ORGANIZACIÓN ECONÓMICA ESTATAL «ARTES GRÁFICAS» CU	20	17/12/2002
2002-0454	RUMBA	EMPRESA JAYPER CU	03, 28	15/01/2003
2002-0459	CAN CAN	EMPRESA JAYPER CU	03, 28	15/01/2003
2002-0523		PHARMACIA & UP JOHN COMPANY US	05	29/01/2003
2002-0539	T-ONLINE	DEUTSCHE TELEKOM AG DE	09, 35, 38, 41, 42	28/04/2003
2002-0604	AMIGO TRAVEL CARD	AMIGO CARD SERVICES CORP. KY	36	18/04/2003
2002-0803	GATO NEGRO	EMPRESA JAYPER CU	03, 25, 28	26/05/2003
2002-0804	CARIBEÑO	EMPRESA JAYPER CU	03, 25, 28	26/05/2003
2002-0983	GATORADE	STOKELY-VAN CAMP, INC. US	32	13/08/2003
2002-1028	PASO 3	GERBER PRODUCTS COMPANY PR	05, 29, 30, 32	13/06/2003
2002-1029	PASO 2	GERBER PRODUCTS COMPANY PR	05, 29, 30, 32	13/06/2003

No. Reg.	Denominación	Titular	Clases	Pub. Sol
2002-1030	PASO 1	GERBER PRODUCTS COMPANY PR	05, 29, 30, 32	13/06/2003
2002-1096	BIS MUSIC	EMPRESA DE PROMOCIONES ARTÍSTICAS Y LITERARIAS, ARTEX, S.A. CU	09, 35, 39, 41, 42	17/07/2003
2003-0252	SP STATEPROPERTY	STATE PROPERTY LICENSING, LLC. US	25	20/11/2003
2003-0309	ROLDÁN	INSTITUTO CUBANO DE LA MÚSICA CU	09, 35, 41	23/01/2004
2003-0329	CLINOLEIC	BAXTER INTERNATIONAL INC. US	05	23/01/2004
2003-0362	DORCHESTER	GALLAHER LIMITED GB	34	20/12/2003
2003-0391	GES	DELEGACIÓN TERRITORIAL DEL CITMA, HOLGUÍN CU	36, 42	29/09/2004
2003-0400	SC SOUVENIR	CORPORACIÓN CIMEX S.A. CU	14, 16, 18, 21, 25, 34	23/01/2004
2003-0461	TELECABLE INTERNACIONAL	CORPORACIÓN CIMEX S.A. CU	25, 37, 38	19/03/2004
2003-0489	PACWin	INSTITUTO SUPERIOR POLITÉCNICO JOSÉ ANTONIO ECHEVARRÍA CU	09, 42	20/02/2004
2003-0542	HOTEL BARCELÓ PUNTA HICACOS BEACH & RESORT	BARCELO CORPORACIÓN EMPRESARIAL, S.A. ES	43	20/02/2004
2003-0544	HOTEL BARCELÓ CAYO LIBERTAD BEACH & RESORT	BARCELO CORPORACIÓN EMPRESARIAL, S.A. ES	43	20/02/2004
2003-0590	OLAY	THE PROCTER & GAMBLE COMPANY US	05	13/04/2004
2003-0600	BARCELÓ COMFORT	BARCELO CORPORACIÓN EMPRESARIAL, S.A. ES	43	13/04/2004
2003-0631	SCOTT GOLD	KIMBERLY-CLARK WORLDWIDE, INC US	16	13/04/2004
2003-0663	ALAS	EMPRESA CONVERTIDORA DE PAPEL Y ENVASE CU	16	13/04/2004
2003-0719	ARTEC 500	U.I.P. DE LA CELULOSA DEL BAGAZO CUBA-9 CU	16	14/05/2004
2003-0792	VIÑA MAPO	VIÑA CONCHA Y TORO S.A. CL	33	21/06/2004
2003-0793	MATARAZZO	MOLINOS RIO DE LA PLATA S.A. AR	30	21/06/2004
2003-0796	MecaCiclo	EMPRESA PRODUCTORA DE BICICLETAS «CLAUDIO ARGÜELLES CAMEJO» CU	06, 12, 37	21/06/2004
2003-0813	POLIAPATITA	CENTRO NACIONAL DE INVESTIGACIONES CIENTÍFICAS (CNIC) CU	05	21/06/2004
2003-0818	DN VINOS DON NOEL	MORALES ROJAS, NOEL CU	33	21/06/2004

No. Reg.	Denominación	Titular	Clases	Pub. Sol
2004-0009	GALLEGO OTERO	EMPRESA DE ASEGURAMIENTO Y SERVICIOS MINAGRI CIENFUEGOS CU	05, 16, 30, 31, 35, 41, 42	14/07/2004
2004-0057	REGIDOR	UNIDAD EMPRESARIAL DE BASE TERRITORIAL INDUSTRIAS LOCALES VARIAS BARACOA CU	33	/ /
2004-0106	CABILD O	EMPRESA MIELERA «EL SALVADOR» CU	33	09/09/2004
2004-0114	NC, (sin reivindicar CUBA)	NATURAL PROMOCIONES ARTISTÍCAS Y LITERARIAS COMERCIANDO COMO ARTEX S.A. CU	25, 35, 39	09/09/2004
2004-0115	CUBA BELLA	PROMOCIONES ARTISTÍCAS Y LITERARIAS COMERCIANDO COMO ARTEX S.A. CU	18, 35, 39	09/09/2004
2004-0128	USTA	EMPRESA CENTRAL DE ABASTECIMIENTO Y VENTA DE EQUIPOS DE TRANSPORTE PESADO Y SUS PIEZAS, TRANSIMPORT CU	35, 37, 39	09/09/2004
2004-0151	IL PIACERE EL PLACER DE LA BUENA MESA	ALIMENTOS RÍO ZAZA, S.A. CU	29, 30, 32	29/09/2004
2004-0165	CONDI SEL	EMPRESA DE FRUTAS SELECTAS CU	30	29/09/2004
2004-0335	POPEYES	AFC ENTERPRISES, INC. US	29	17/12/2004
2004-0385	SAN FELIPE	EMPRESA NACIONAL DE FRUTAS SELECTAS CU	29	17/12/2004
2004-0405	DIMICAPS	GELCAPS EXPORTADORA DE MEXICO, S.A. DE C.V. MX	05	17/12/2004
2004-0408	SIMPRO	CENTRO DE INVESTIGACIÓN Y DESARROLLO SIM CU	09, 28	17/12/2004
2004-0426	DOPAVITIL	CENTRO DE INVESTIGACIÓN Y DESARROLLO DE MEDICAMENTOS CU	05	17/12/2004
2004-0443	JUICY COUTURE	L. C. LICENSING, INC US	03, 09, 14, 18, 25	14/04/2005
2004-0446	RCMan	INSTITUTO SUPERIOR POLITÉCNICO «JOSÉ ANTONIO ECHEVARRÍA» CU	41, 42	14/04/2005
2004-0447	GCIMan	INSTITUTO SUPERIOR POLITÉCNICO «JOSÉ ANTONIO ECHEVARRÍA» CU	37, 42	25/01/2005
2004-0456	CASE	CNH AMERICA, LLC US	07	22/03/2005
2004-0457	CASE IH	CNH AMERICA, LLC US	07, 12	22/03/2005
2004-0458	THOR	EMPRESA CUBANA DE ACERO CU	06, 35, 39	25/01/2005
2004-0480	VILLAMIL	CORPORACIÓN HABANOS, S.A. CU	34	25/01/2005

No. Reg.	Denominación	Titular	Clases	Pub. Sol
2004-0492	LA ZORRA Y EL CUERVO	CUBANACÁN PALMARES, S.A. CU	43	23/02/2005
2004-0578	MR. ORANGE	INDUSTRIAS ALEN, S.A. DE C.V. MX	03	14/04/2005
2004-0582	ENSUEÑO COLOR PLUS	INDUSTRIAS ALEN, S.A. DE C.V. MX	03	14/04/2005
2004-0586	BIOSCREEN	BIOSCREEN FR	03	22/03/2005
2004-0595	LOLAS	MOLINOS DE EL SALVADOR, S.A. DE C.V. SV	30	22/03/2005
2004-0617	M&M´S	MARS, INCORPORATED. US	30	14/04/2005
2004-0632	SABLER	MISTRAL CARIBE HOLDING, S.A. CR	07, 08, 11, 12	14/04/2005
2004-0634	MARGARITAVILLE	JIMMY BUFFETT US	07, 08, 11, 21	19/07/2005
2004-0642	DEMOCRATA	DEMÓCRATA CALCADOS E ARTEFATOS DE COURO LTDA BR	25	14/04/2005
2004-0649	THE LIFE AND TIMES OF JUNIPER LEE	THE CARTOON NETWORK LP, LLLP. US	41	24/06/2005
2004-0669	NGK	NGK SPARK PLUG CO.LTD JP	07	14/04/2005
2004-0673	ECOING 25	EMPRESA CONSTRUCTORA DE OBRAS DE INGENIERÍA. ECOING 25 CU	37	14/04/2005
2004-0686		DIAGEO SCOTLAND LIMITED GB	33	14/04/2005
2004-0687		DIAGEO SCOTLAND LIMITED GB	33	14/04/2005
2004-0688	CM	DIAGEO SCOTLAND LIMITED GB	33	14/04/2005
2004-0689		DIAGEO SCOTLAND LIMITED GB	33	14/04/2005
2004-0692	CIROC	DIAGEO NORTH AMERICA, INC US	33	14/04/2005
2004-0706	CISOL	UNIVERSIDAD CENTRAL MARTA ABREU DE LAS VILLAS CU	03, 19	20/05/2005
2004-0712	EXCORDE	INSTITUTO CENTRAL DE INVESTIGACIÓN DIGITAL (ICID) CU	10	20/05/2005
2004-0713	GALAXY	INSTITUTO CENTRAL DE INVESTIGACIÓN DIGITAL (ICID) CU	10	20/05/2005
2004-0714	NATALCID	INSTITUTO CENTRAL DE INVESTIGACIÓN DIGITAL (ICID) CU	10	20/05/2005
2004-0715	CARDIOTECA	INSTITUTO CENTRAL DE INVESTIGACIÓN DIGITAL (ICID) CU	10	20/05/2005
2004-0716	HIPERMAX	INSTITUTO CENTRAL DE INVESTIGACIÓN DIGITAL (ICID) CU	10	20/05/2005

No. Reg.	Denominación	Titular	Clases	Pub. Sol
2004-0728	CERAQUÉN	INSTITUTO SUPERIOR POLITÉCNICO «JOSÉ ANTONIO ECHEVARRÍA» CU	04	20/05/2005
2004-0772	BLUE RIBBON	AMERICAN RICE, INC. US	30	24/06/2005
2004-0793	Cayogua	JAIME JOAQUIN BELSO PUCETTI PA	01, 16, 25	24/06/2005
2004-0795	SOYCUBANO	EMPRESA DE PROMOCIONES ARTÍSTICAS Y LITERARIAS, ARTEX, S.A. CU	35, 38	24/06/2005
2004-0807	PITA Hnos	GRUPO EMPRESARIAL DE TABACO DE CUBA CU	34	24/06/2005
2004-0808	LA CASITA CRIOLLA	GRUPO EMPRESARIAL DE TABACO DE CUBA CU	34	24/06/2005
2004-0809	Reloba	GRUPO EMPRESARIAL DE TABACO DE CUBA CU	34	24/06/2005
Nombres				
2000-0136	MAGISSMO	TECNOESCENA CU		01/06/2001
2000-0147	VILLALCO CARPINTERIA EN ALUMINIO	UNIÓN CONSTRUCTORA TERRITORIAL CU		01/06/2001
2002-0023	FIMEC	EMPRESA METAL MECÁNICA «ROGELIO PEREA» CU		17/12/2002
2002-0053	AIRCO	EMPRESA DE REFRIGERACIÓN Y CLIMATIZACIÓN CU		18/04/2003
2003-0005	ARCTIC	EMPRESA DE SERVICIOS DE REFRIGERACIÓN Y CLIMATIZACIÓN RC SERVICIOS CU		18/09/2003
2003-0054	VARSE	EMPRESA DE SERVICIOS A LOS TRABAJADORES DE LA CONSTRUCCIÓN DE VARADERO CU		13/04/2004
2004-0008	F E R S A	EMPRESA MIELERA «EL SALVADOR» CU		09/09/2004
2005-0002	VIALSAN	EMPRESA MUNICIPAL MANTENIMIENTO VIAL SANTIAGO DE CUBA CU		19/07/2005
Rótulos				
2001-0015	(IGA) INSTITUTO DE GEOFÍSICA Y ASTRONOMÍA	INSTITUTO DE GEOFÍSICA Y ASTRONOMÍA CU		09/05/2002
2002-0013	VITRAL	EMPRESA DE PINTURAS VITRAL CU		20/12/2003
2002-0015	LA VIÑA	EMPRESA MUNICIPAL DE COMERCIO Y GASTRONOMÍA. GUANABACOA CU		20/12/2003
2002-0016	EL COLONIAL	EMPRESA MUNICIPAL DE COMERCIO Y GASTRONOMÍA. GUANABACOA CU		20/12/2003
2002-0017	EL FARO	EMPRESA MUNICIPAL DE COMERCIO Y GASTRONOMÍA. GUANABACOA CU		20/12/2003
2004-0012	USTA	EMPRESA CENTRAL DE ABASTECIMIENTO Y VENTA DE EQUIPOS DE TRANSPORTE PESADO Y SUS PIEZAS, TRANSIMPORT CU		17/12/2004

No. Reg.	Denominación	Titular	Pub. Sol
2004-0016	UMEC	GRUPO EMPRESARIAL DE INDUSTRIAS LOCALES DE CIUDAD DE LA HABANA CU	17/12/2004
2004-0018	PRODIGO	GRUPO EMPRESARIAL DE INDUSTRIAS LOCALES DE CIUDAD DE LA HABANA CU	23/02/2005
2005-0009	MOBILIN	GRUPO EMPRESARIAL DE INDUSTRIAS LOCALES DE CIUDAD DE LA HABANA CU	23/09/2005
2005-0010	FORJART	GRUPO EMPRESARIAL DE INDUSTRIAS LOCALES DE CIUDAD DE LA HABANA CU	23/09/2005
Denominación de Origen			
2003-0001	EL NICHU	EMPRESA COMERCIAL CUBACAFÉ CU	14/07/2004
2003-0002	ALTO LA MESETA	EMPRESA COMERCIAL CUBACAFÉ CU	14/07/2004
Emblemas			
2001-0010	INEL	EMPRESA DE INGENIERÍA Y PROYECTOS DE LA ELECTRICIDAD CU	14/09/2001
2001-0048	CENTRO DE INVESTIGACIÓN PARA EL MEJORAMIENTO ANIMAL CIMA	CENTRO DE INVESTIGACIÓN PARA EL MEJORAMIENTO ANIMAL CU	18/01/2002
2003-0017	INSTITUTO DE INVESTIGACIONES PORCINAS	INSTITUTO DE INVESTIGACIONES PORCINAS CU	20/02/2004
2003-0026	QUIMEFA	GRUPO EMPRESARIAL QUIMEFA CU	20/12/2003
2003-0045	ECONS	EMPRESA CONSTRUCTORA DE RECURSOS HIDRÁULICOS CU	20/02/2004
2004-0007	CEDAI	EMPRESA DE AUTOMATIZACIÓN INTEGRAL CEDAI CU	/ /
2004-0023	TRANSIMPORT	EMPRESA CENTRAL DE ABASTECIMIENTO Y VENTA DE EQUIPOS DE TRANSPORTE PESADO Y SUS PIEZAS, TRANSIMPORT CU	09/09/2004
2004-0026	LACSA	EMPRESA DE PRODUCTOS LÁCTEOS DE SANTIAGO DE CUBA CU	29/09/2004
2004-0028	GECYT. Gestión del Conocimiento y la Tecnología	EMPRESA DE GESTIÓN DEL CONOCIMIENTO Y LA TECNOLOGÍA, GECYT CU	12/10/2004
2004-0030	INTEC	EMPRESA DE EQUIPOS INDUSTRIALES «MARCEL BRAVO» CU	12/10/2004
2004-0031	ESIM	EMPRESA DE SERVICIOS DE INGENIERÍA DE MATANZAS CU	22/03/2005
2004-0044	LOGESPRO	INSTITUTO SUPERIOR POLITÉCNICO «JOSÉ ANTONIO ECHEVARRÍA» ISPJAE CU	24/06/2005
2004-0065	ESPACIOS	EMPRESA DE PROYECTOS DE OBRAS DE ARQUITECTURA NO. 2 CU	23/02/2005
Lemas			
2004-0068	SUMAG	EMPRESA DE SUMINISTRO Y TRANSPORTE AGROPECUARIO CU	22/03/2005
2004-0079	MADESA	EMPRESA MUEBLES DEL HOGAR CU	20/05/2005

No. Reg.	Denominación	Titular	Pub. Sol
2004-0080	BIOECO	CENTRO ORIENTAL DE ECOSISTEMAS Y BIODIVERSIDAD CU	20/05/2005
2004-0081	VERSAL	EMPRESA GRÁFICA DE VILLA CLARA CU	20/05/2005
2004-0084	Empresa de Investigaciones y Proyectos Hidráulicos Habana	EMPRESA DE INVESTIGACIONES Y PROYECTOS HIDRÁULICOS HABANA CU	24/06/2005
2004-0087	PROEM	EMPRESA AGROPECUARIA LA DEMAJAGUA CU	24/06/2005
2004-0090	POLEM	EMPRESA PROVINCIAL DE ACOPIO GRANMA CU	24/06/2005
2004-0095	SERVIPLAST	EMPRESA DE MOLDES Y SERVICIOS SERVIPLAST CU	24/06/2005
2005-0008	ARCAZ	CORPORACION FINANCIERA AZUCARERA, S.A. (ARCAZ) CU	17/08/2005
2005-0010	GRUPO EMPRESARIAL CEMVID	GRUPO EMPRESARIAL CEMENTO-VIDRIO CU	17/08/2005
2000-0028	UN UNIVERSO DE SOLUCIONES	EMPRESA IMPORTADORA-EXPORTADORA DE SOFTWARE, CENTERSOFT CU	01/06/2001
2000-0062	«Su satisfacción es nuestro servicio»	EMPRESA DE ASTILLEROS (ENA) MINISTERIO DEL TRANSPORTE CU	06/07/2001
2000-0073	CRISTAL, LA PREFERIDA DE CUBA	CERVECERÍA BUCANERO, S.A. CU	13/08/2001
2002-0025	Hacia una cultura de la Naturaleza	FUNDACIÓN ANTONIO NÚÑEZ JIMÉNEZ DE LA NATURALEZA Y EL HOMBRE CU	15/01/2003
2003-0048	HACIENDO CAUDALES DE RIQUEZAS	EMPRESA CONSTRUCTORA DE RECURSOS HIDRÁULICOS CU	20/02/2004
2003-0057	CONVERTIMOS EN FORMA SU IMAGINACIÓN	UNIDAD EMPRESARIAL DE BASE MUEBLES DE MADERA Y MELAMINA CAMAGUEY CU	13/04/2004
2004-0026	¡POR UN ENTORNO MEJOR!	EMPRESA PROVINCIAL DE SERVICIOS ESPECIALIZADOS DE LA CONSTRUCCIÓN SECONS CU	25/01/2005
2004-0037	... SIN LÍMITES, CON ESTILO	EMPRESA MUEBLES DEL HOGAR CU	20/05/2005
2005-0006	Apostando por tu seguridad y bienestar	HEBER BIOTEC, S.A CU	17/08/2005



ESTADOS LEGALES

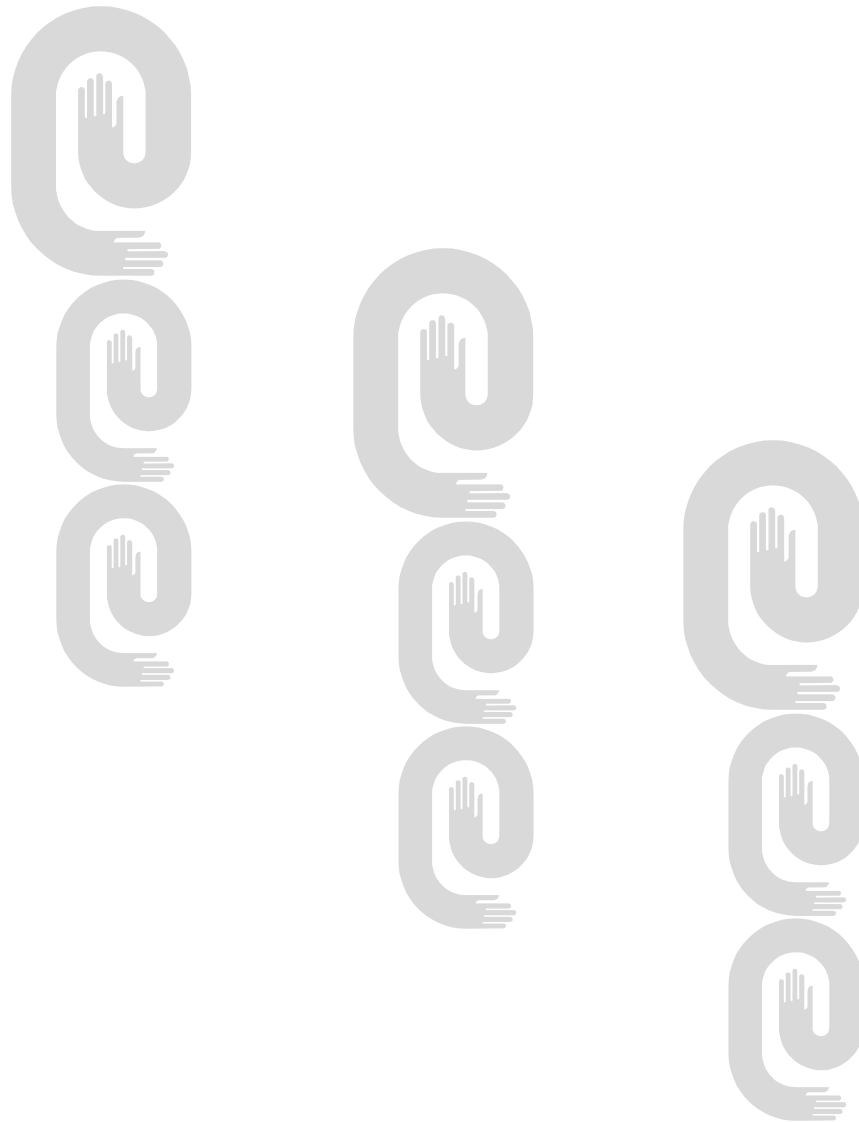

Abandono de concesión

N. Solic. Emblemas	Fecha	Denominación	Titular
2000-0003	2006.05.16		EMPRESA COMPLEJO AGROINDUSTRIAL «ORLANDO GONZÁLEZ»
2000-0007	2006.05.16		EMPRESA DE BEBIDAS Y REFRESCOS PINAR DEL RÍO
2000-0021	2006.05.09	PARQUE LENIN	EMPRESA PROVINCIAL PARQUE LENIN
2000-0025	2006.05.09	INPUD	INPUD 1RO DE MAYO. INDUSTRIA NACIONAL PRODUCTORA DE UTENSILIOS DOMÉSTICOS
2000-0035	2006.05.09	SULFOMETALES	EMPRESA PATRICIO LUMUMBA (SULFOMETALES)
2000-0047	2006.05.09	ENVAL	EMPRESA DE ENVASES DE ALUMINIO HOLGUÍN
2001-0002	2006.05.18	CHAPEL HILL	CHAPEL HILL CORP. S.A.
2001-0008	2006.05.09	COMPLEJO AGROINDUSTRIAL «URBANO NORIS»	COMPLEJO AGROINDUSTRIAL «URBANO NORIS»
2001-0024	2006.05.09	PICAN	EMPRESA AVÍCOLA PINAR DEL RÍO
2001-0027	2006.05.09		EMPRESA DE ABASTECIMIENTO Y TRANSPORTE NO. 8
2001-0028	2006.05.09	GECA GRUPO EMPRESARIAL C O N T R U C C I O N E S AZUCARERAS	GRUPO EMPRESARIAL DE CONSTRUCCIONES
2001-0036	2006.05.18	AC 7 Asociación Constructora No. 7	ORGANIZACIÓN ECONÓMICA ESTATAL «ASOCIACIÓN CONSTRUCTORA NO. 7»
2001-0037	2006.05.18	NUEVACOSTA	EMPRESA MUNICIPAL DE INDUSTRIAS LOCALES ISLA DE LA JUVENTUD
2001-0041	2006.05.18	TICSA	TECNOLOGÍAS INTERNACIONALES PARA LA CONSTRUCCIÓN, S.A.
2001-0052	2006.05.18	IIPF	INSTITUTO DE INVESTIGACIONES DE PASTOS Y FORRAJES
2001-0071	2006.05.18	ESICIEN	EMPRESA DE SERVICIOS INFORMÁTICOS DE CIENFUEGOS
2001-0078	2006.05.18	PSC Planta de Soldar Carriles Con Profesionalidad, Seguridad, Calidad le daremos nueva vida a su red ferroviaria	PLANTA DE SOLDAR CARRILES
2001-0085	2006.05.18	HOLCON	EMPRESA DE CONSTRUCCIÓN CIVIL Y MANTENIMIENTO VIAL
2001-0102	2006.05.18	CCGE	U.P. DE CAPACITACIÓN E INFORMACIÓN TÉCNICA
2001-0104	2006.05.18	SAL PLANT	LABORATORIO PROVINCIAL DE FITO Y APIFÁRMACOS «RAMÓN PAZ SILVESTRE»

No. Solic.	Fecha	Denominación	Titular
2001-0106	2006.05.18	NCC	NAVIERA CUBANA CARIBEÑA
2002-0005	2006.05.18	PLEX	EMPRESA PLÁSTICOS CAJIMAYA MAYARÍ HOLGUÍN
2002-0033	2006.05.18	GAMA	EMPRESA GRÁFICA «HAYDEÉ SANTAMARÍA CUADRADO»
2002-0034	2006.05.18	HUCHA	U. E. B. «TALLER REGULADORES 14 DE JUNIO»
2002-0061	2006.05.18	TUREI	EMPRESA DE CIGARROS «LÁZARO PEÑA»
2003-0011	2006.05.18	ECRIN	EMPRESA DE CONSTRUCCIÓN Y REPARACIONES DE LA INDUSTRIA DEL NÍQUEL
2003-0013	2006.05.18	SAVA	EMPRESA PECUARIA CUENCA LECHERA
2003-0022	2006.05.18	CDC DICAMER	EMPRESA PECUARIA «LA SIERRA»
2003-0056	2006.05.18	PREMAG	GRUPO EMPRESARIAL AGROINDUSTRIAL
2003-0057	2006.05.18	GECH	GRUPO EMPRESARIAL DE LA CONSTRUCCIÓN DE HOLGUÍN
2003-0061	2006.05.18	GEAAL	GRUPO EMPRESARIAL DE ACUEDUCTO Y ALCANTARILLADO (GEAAL)
2003-0063	2006.05.09	EMPRESA CONSTRUCTORA DE OBRAS DE INGENIERÍA; ECOI 30	EMPRESA CONSTRUCTORA DE OBRAS DE INGENIERÍA NÚMERO 30
2003-0073	2006.05.18	VASCAL	EMPRESA VASCAL INDUSTRIA-ARTESANÍA
2003-0074	2006.05.18	EDIVAG	EMPRESA AGROPECUARIA PABLO DE LA TORRIENTE BRAU
2003-0082	2006.05.18	EPP	EMPRESA PRODUCTORA DE PREFABRICADOS # 7
2004-0003	2006.05.18	ET Ferroviario	EMPRESA DE TRANSPORTE FERROVIARIO DE VILLA CLARA
2004-0006	2006.05.18	ALQUILEQ	EMPRESA DE EQUIPOS DE PINAR DEL RIO
2004-0013	2006.05.18	KTP	EMPRESA COSECHADORAS CAÑERAS «LX ANIVERSARIO REV. DE OCTUBRE»
2004-0016	2006.05.18	UBH COMERCIAL	UNIDAD BÁSICA HERRAMENTAL COMERCIAL
2004-0017	2006.05.18	ETIAMEC	EMPRESA DE TALLERES HUMBERTO LAMOTHE
2004-0020	2006.05.18	EMPRESA PUERTO MOA	EMPRESA PUERTO MOA
2004-0022	2006.05.18	EMPROINTALF	EMPRESA AGROPECUARIA «JAIME LÓPEZ»

No. Solic.	Fecha	Denominación	Titular
2004-0025	2006.05.18		EMPRESA DE PROYECTOS DE ARQUITECTURA E INGENIERÍA NÚMERO 1
2004-0055	2006.05.18	LABCA	CENTRO DE HIDROLOGÍA Y CALIDAD DE LAS AGUAS
2004-0061	2006.05.18	EMTEC	EMPRESA DE TRANSPORTE Y COMERCIALIZACIÓN
Lemas			
16/97	2006.05.09	DISFRUTE CON PRINCIPE NEGRO	FREDDY MONTERO PÉREZ
2000-0011	2006.05.16	ESATEL: Su futuro tecnológico	EMPRESA PRODUCTORA DE TÉCNICA ELECTRÓNICA Y SOFTWARE
2000-0013	2006.05.16	GALAXIA LA VIA LÁCTEA DE TU PREFERENCIA	EMPRESA PRODUCTOS LÁCTEOS HABANA
2000-0019	2006.05.09	SÉXTASIS	MONTALVÁN DALY, SERGIO ANDRÉS
2000-0027	2006.05.09	G-ART; Una razón para tener.	EMPRESA GRÁFICA GUANTÁNAMO. COMBINADO JUAN MARINELLO
2000-0036	2006.05.09	ÚNICOS DE MONTAÑA Y SOL	EMPRESA DE ACOPIO DE GUANTANAMO
2000-0041	2006.05.09	REALIDAD IDEAL	TRANSOFT
2000-0047	2006.05.16	LA EXCLUSIVIDAD NOS HACE DIFERENTES	EMPRESA PROVINCIAL DE TAXIS CIUDAD DE LA HABANA
2000-0049	2006.05.18	NACIDA CON LOS CAMPEONES	EMPRESA PROVINCIAL DE TAXIS CIUDAD DE LA HABANA
2000-0054	2006.05.09	UNA GARANTÍA EN EL TIEMPO	EMPRESA COMPLEJO AGROINDUSTRIAL «ORLANDO GONZÁLEZ»
2001-0001	2006.05.09	ACERCANDO EL FUTURO	EMPRESA DE SERVICIOS INFORMÁTICOS DE GRANMA
2001-0008	2006.05.09	COLOSO Justo en su mejor momento	COMPLEJO AGROINDUSTRIAL «URBANO NORIS»
2001-0014	2006.05.09	GUARACAI Haciendo la vida más dulce	CENTRAL ARGEO MARTÍNEZ
2001-0016	2006.05.09	TICSA, INSTINTO DE SATISFACCIÓN	TECNOLOGÍAS INTERNACIONALES PARA LA CONSTRUCCIÓN, S.A.
2001-0037	2006.04.27	COCA-COLA, LIFE TASTES GOOD	THE COCA-COLA COMPANY
2001-0038	2006.05.18	Líneas de la Historia	COMPLEJO AGROINDUSTRIAL «RAFAEL FREYRE T.»
2001-0040	2006.05.18	Para vivir la isla	EMPRESA MUNICIPAL DE INDUSTRIAS LOCALES ISLA DE LA JUVENTUD
2001-0047	2006.05.18	DON DIEGO: SORBO A SORBO Y HASTA EL FINAL	EMPRESA DE BEBIDAS Y REFRESCOS GUANTÁNAMO

No. Solic.	Fecha	Denominación	Titular
2001-0048	2006.05.18	PUERTO PALMA: ENTRE BOCADO Y POR PLACER	EMPRESA DE BEBIDAS Y REFRESCOS GUANTANAMO
2001-0068	2006.05.18	EL AROMA DE LA EXCELENCIA	EMPRESA SUCHEL FRAGANCIA
2001-0069	2006.05.18	Los grandes nos prefieren	COMPLEJO AGROINDUSTRIAL ECUADOR
2001-0072	2006.05.18	TRES PODERES BAJO UN NOMBRE	CENTRO DE INFORMACIÓN Y GESTIÓN TECNOLÓGICA HOLGUÍN
2001-0073	2006.05.18	TRES CLAVES DEL ÉXITO EMPRESARIAL	CENTRO DE INFORMACIÓN Y GESTIÓN TECNOLÓGICA HOLGUÍN
2001-0075	2006.05.18	EL SABOR DE LO NATURAL	EMPRESA PECUARIA RECTÁNGULO
2001-0079	2006.05.18	HACIA UN FUTURO NACIENTE	EMPRESA DE CONSTRUCCIÓN CIVIL Y MANTENIMIENTO VIAL
2001-0084	2006.05.18	NAVEGANDO POR UN MAR DE LEYENDAS	NAVIERA CUBANA CARIBEÑA
2002-0001	2006.04.27	PURO MAR, PURO CARIBE	GAVIOTA, S.A.
2002-0002	2006.05.18	DESDE EL CENTRO DE CUBA EL MÁS EXCLUSIVO	EMPRESA PROVINCIAL PRODUCTORA DE ALIMENTOS VILLA CLARA
2002-0006	2006.05.18	Por más de medio siglo en la industria y en la vida	EMPRESA ELECTROQUÍMICA DE SAGUA
2002-0008	2006.05.18	Su clave informática	EMPRESA DE SERVICIOS INFORMÁTICOS ESPECIALIZADOS GET
2002-0015	2006.05.18	TRABAJAMOS CON ENERGÍA	EMPRESA DE MANTENIMIENTO A CENTRALES ELÉCTRICAS
2002-0019	2006.05.18	«Siempre tenemos algo que nos distingue»	DIRECCIÓN DE INFORMACIÓN ESPECIALIZADA MINIL
2002-0023	2006.05.18	CORONA SU DESEO	EMPRESA MUEBLES CIEGO DE ÁVILA
2002-0034	2006.05.18	SABOR Y PLACER DOS OPCIONES PARA TÍ	EMPRESA PORCINA CAMAGÜEY
2002-0044	2006.04.27	TAMPICO, IRRESISTIBLE	MARBO, INC.
2002-0051	2006.05.18	SOLUCIONES INTEGRALES A SU INVERSIÓN	EMPRESA COMERCIALIZADORA DE INGENIERÍA HOTELERA
2002-0052	2006.04.27	Pioneros en l@Logístic@ del Comercio Electrónico	EMPRESA DE CORREOS DE CUBA
2003-0003	2006.05.18	DONDE LA MENTE SE POSA	EMPRESA DE SERVICIOS INFORMÁTICOS
2003-0025	2006.05.18	CON SIGNOS GRABAMOS HISTORIA	EMPRESA GRÁFICA INTEGRAL PINAR DEL RÍO
2003-0029	2006.05.18	SHARING OUR PASSION	CUBA TRAVEL NETWORK
2003-0032	2006.04.27	BELMONT LA SUAVIDAD NATURAL	BRITISH AMERICAN TOBACCO (BRANDS) LIMITED

No. Solic.	Fecha	Clases	Denominación	Titular
2003-0054	2006.05.18		ARAKAY: LA MAGIA DE UN SABOR	CAI ARGEO MARTÍNEZ
2003-0058	2006.05.18		LA CALIDAD EN SU MESA	COMPLEJO AGROINDUSTRIAL ARROCERO SUR DEL JÍBARO
2004-0012	2006.05.18		UN DISEÑO EN CADA PAISAJE	EMPRESA DE PROYECTOS DE ARQUITECTURA E INGENIERÍA NÚMERO 1
2004-0019	2006.05.18		El éxito de tu entorno	CENTRO DE SERVICIOS AMBIENTALES DE MATANZAS
2004-0020	2006.05.18		En la punta	EMPRESA AGROPECUARIA «MÁXIMO GÓMEZ»
2004-0032	2006.05.18		MATERIALIZAMOS IMAGINACION	SU EMPRESA DE MATERIALES DE CONSTRUCCIÓN DE HOLGUÍN GEICON
2004-0039	2006.05.18		PARA UN ANDAR NATURAL	EMPRESA CUERO Y CALZADO GUANTÁNAMO
29/99	2006.04.20		EL REY DE LOS DIOSES DEL OLIMPO ZEUS	HERNÁNDEZ CADALSO, ARAMÍS ALEJANDRO
Marcas				
1009/98	2006.04.27	03	INSPIRIT	AMWAY CORPORATION
139/97	2006.04.27	25	LEVER'S	UNITED PRODUCTS LTD.
1564/99	2006.04.27	03	ALHAMBRA	UNIÓN SUCHEL
1565/99	2006.04.27	03	FLORESTA	UNIÓN SUCHEL
1566/99	2006.04.27	03	ESTILO	UNIÓN SUCHEL
1567/99	2006.04.27	03	FLORESTA	UNIÓN SUCHEL
1570/99	2006.04.27	03	ALONDRA	UNIÓN SUCHEL
1579/99	2006.04.27	03	GISELLE	UNIÓN SUCHEL
1581/99	2006.04.27	03	GISELLE	UNIÓN SUCHEL
1584/99	2006.04.27	03	GISELLE	UNIÓN SUCHEL
1585/99	2006.04.27	03	FLORESTA	UNIÓN SUCHEL
1586/99	2006.04.27	03	FLORESTA	UNIÓN SUCHEL
1587/99	2006.04.27	03	FLORESTA	UNIÓN SUCHEL
1996/97	2006.05.09	05	ERON	SOCIEDAD MERCANTIL LABORATORIOS ERON, SA
20/97	2006.04.27	30	OASIS	PRODUCTOS ALIMENTICIOS IMPERIAL, S.A.
2000-0030	2006.05.18	39	ORDEREXPRESS S.A	ORDER EXPRESS S.A.
2000-0279	2006.04.20	05	FEMHRT	GALEN (CHEMICALS) LIMITED (A REPUBLIC OF IRELAND CORPORATION)
2000-0289	2006.04.27	21	VCA VASCAL	EMPRESA PROVINCIAL DE INDUSTRIAS LOCALES DE LAS TUNAS

No. Solic.	Fecha	Clases	Denominación	Titular
2000-0327	2006.04.27	35	SERVILOG	EMPRESA SERVICIOS LOGÍSTICOS
2000-0341	2006.04.27	42	AUTEN	EMPRESA PRODUCTORA DE TÉCNICA ELECTRÓNICA Y SOFTWARE
2000-0390	2006.04.20	06	CARISOMBRA	CARISOMBRA, S.A.
2000-0429	2006.04.20	33	CABAÑA AÑEJA	DEMERARA DISTILLERS LIMITED
2000-0467	2006.05.18	16	DEREMATE.COM	AREMATE.COM, INC
2000-0494	2006.04.20	25		THE PROCTER & GAMBLE COMPANY
2000-0507	2006.05.18	25	DEREMATE.COM	AREMATE.COM, INC
2000-0571	2006.04.20	33	JUNKANOO	JUNKANOO SPIRITS LIMITED
2000-0594	2006.04.20	29	OLEMA	ANTONIO GATA RAMIREZ
2000-0636	2006.04.20	03	GOURMET	M.CAMACHO, S.A.
2000-0669	2006.04.27	01	VITROCEN PAMS	CENTRO NACIONAL DE BIOPREPARADOS
2000-0670	2006.04.27	01	VITROCEN PLRS	CENTRO NACIONAL DE BIOPREPARADOS
2000-0671	2006.04.27	01	VITROCEN CNRL	CENTRO NACIONAL DE BIOPREPARADOS
2000-0673	2006.04.27	01	VITROCEN PLRL	CENTRO NACIONAL DE BIOPREPARADOS
2000-0674	2006.04.27	09	KYBER FARVIC	CENTRO NACIONAL DE BIOPREPARADOS
2000-0676	2006.04.27	01	VITROCEN PNCL	CENTRO NACIONAL DE BIOPREPARADOS
2000-0677	2006.04.27	01	VITROCEN CNES	CENTRO NACIONAL DE BIOPREPARADOS
2000-0679	2006.04.27	01	VITROCEN PLML	CENTRO NACIONAL DE BIOPREPARADOS
2000-0681	2006.04.27	01	VITROCEN PLEL	CENTRO NACIONAL DE BIOPREPARADOS
2000-0682	2006.04.27	01	VITROCEN PLMS	CENTRO NACIONAL DE BIOPREPARADOS
2000-0684	2006.04.27	01	VITROCEN PNML	CENTRO NACIONAL DE BIOPREPARADOS
2000-0686	2006.04.27	05	UROCEN	CENTRO NACIONAL DE BIOPREPARADOS
2000-0687	2006.04.27	05	FILTRACEN SCC	CENTRO NACIONAL DE BIOPREPARADOS
2000-0689	2006.04.27	01	VITROCEN PARS	CENTRO NACIONAL DE BIOPREPARADOS
2000-0691	2006.04.27	01	VITROCEN PNRL	CENTRO NACIONAL DE BIOPREPARADOS

No. Solic.	Fecha	Clases	Denominación	Titular
2000-0694	2006.04.27	01	VITROCEN M.S.	CENTRO NACIONAL DE BIOPREPARADOS
2000-0697	2006.04.27	01	VITROCEN CNMS	CENTRO NACIONAL DE BIOPREPARADOS
2000-0699	2006.04.27	01	VITROCEN CNEL	CENTRO NACIONAL DE BIOPREPARADOS
2000-0721	2006.04.27	09	GALEN SOFTWARE	EMPRESA IMPORTADORA-EXPORTADORA DE SOFTWARE, CENTERSOFT
2000-0722	2006.05.18	35	GALEN SOFTWARE	EMPRESA IMPORTADORA-EXPORTADORA DE SOFTWARE, CENTERSOFT
2000-0724	2006.04.27	42	GALEN SOFTWARE	EMPRESA IMPORTADORA-EXPORTADORA DE SOFTWARE, CENTERSOFT
2000-0786	2006.04.27	41	BREEZES	CLUB RESORTS LTD.
2000-0814	2006.04.20	29	CRUCERO	ADELCO LTDA.
2000-0815	2006.04.20	41	DGOLPE.COM	ALTAMERICA.COM, INC
2000-0904	2006.04.20	38, 41	YO INVITO	STARMEDIA NETWORK, INC.
2000-1006	2006.05.18	09, 16, 35, 38	EL LIBRETON	BANCO BILBAO VIZCAYA ARGENTARIA, S.A.
2000-1033	2006.04.27	02	MATZ-ERREKA	PINTURAS JAFEP S.L.
2000-1089	2006.04.27	02, 16, 35	LUX	EMPRESA DE PINTURAS VITRAL
2000-1124	2006.04.27	35	POLIGRAF	CENTRO GRÁFICO DE REPRODUCCIONES PARA EL TURISMO «JUAN RIPOLL GARCÍA»
2000-1159	2006.05.18	25	APS	ALL PROFESSIONAL SERVICE S.R.L.
2000-1163	2006.04.27	30	CONCARA	EMPRESA PRODUCTOS LÁCTEOS Y CONFITERÍA PINAR DEL RÍO
2000-1206	2006.05.18	38	PAISAS.COM	STARMEDIA NETWORK, INC.
2000-1217	2006.05.16	27	VINYLASA	LOSETAS ASFÁLTICAS, S.A. DE C.V.
2000-1221	2006.05.18	41	PUNTO CUBANO	GRUPO DE RECREACIÓN Y TURISMO RUMBOS, S.A.
2000-1225	2006.05.18	29	MERTINGER	PROYECTOS VALENCIA EN EL CARIBE S.A. (PROVALCA, S.A.)
2000-1228	2006.04.27	37	TICSA	TECNOLOGÍAS INTERNACIONALES PARA LA CONSTRUCCIÓN, S.A.
2000-1240	2006.04.27	05	ZENDRA	ASTRA AKTIEBOLAG
2000-1242	2006.05.18	11	REGALUZ	INVERSIONES REGARAM, C.A.
2000-1246	2006.04.27	25	ERGO	EMPRESA PROVINCIAL DE INDUSTRIAS LOCALES DE VILLA CLARA
2000-1278	2006.04.27	29	«BAMBÚ»	EMPRESA PROVINCIAL PARQUE LENIN

No. Solic.	Fecha	Clases	Denominación	Titular
2000-1293	2006.04.27	36	VECTORMEX	PROYECTOS INTELECTUALES, SOCIEDAD ANÓNIMA
2000-1294	2006.04.27	36	VECTOR CASA DE BOLSA	PROYECTOS INTELECTUALES, SOCIEDAD ANÓNIMA
2000-1299	2006.05.18	03, 21	KOLYNOS	COLGATE-PALMOLIVE COMPANY
2000-1350	2006.05.18	38	MUNDO 123	EMPRESA NACIONAL DE TELECOMUNICACIONES, S.A.
2000-1414	2006.04.27	35	Aerovisión	AEROVISIÓN
2000-1434	2006.05.18	05	CELESTODERM-V	SCHERING-PLOUGH LTD.
2000-1467	2006.05.18	09, 16, 36, 37, 38	GLOBAL	GLOBAL ONE COMMUNICATIONS WORLD HOLDING B.V.
2000-1490	2006.04.27	29	ALMO	EMPRESA CÁRNICA GUANTÁNAMO
2000-1520	2006.05.18	09, 16, 36, 39, 42	MYTRAVELPOINTS	AIRTOURS PLC
2000-1521	2006.05.18	16, 39, 42	DRIVECHEAP	AIRTOURS PLC
2000-1584	2006.05.18	30	DAMY	MONTES Y CIA, S.A. DE C.V.
2000-1603	2006.05.18	38	123.COM WAP	EMPRESA NACIONAL DE TELECOMUNICACIONES, S.A.
2000-1642	2006.05.18	36	CLAREM.COM	INTERVIA SEGUR-E, S.A.
2000-1675	2006.05.18	32	SCHWEPPE	ATLANTIC INDUSTRIES
2000-1764	2006.05.18	09, 35, 38, 42	INFOMEDIA	TELEFONICA, S.A.
2001-0053	2006.04.20	38	DISAIC	EMPRESA CASA CONSULTORA DISAIC
2001-0054	2006.04.20	30	LEFERSA	EMPRESA DE LEVADURAS Y FERMENTOS, S.A. LEFERSA
2001-0076	2006.04.20	33	HIQUE	EMPRESA PROVINCIAL DE INDUSTRIAS LOCALES VARIAS PINAR DEL RÍO
2001-0090	2006.04.20	11	PCOR	UNIVERSIDAD DE HOLGUÍN «OSCAR LUCERO MOYA»
2001-0109	2006.05.16	12	FIRE BOLT	HYUNDAI MOTOR COMPANY
2001-0132	2006.04.20	35, 39, 42	AVOS	AVOS. ASOCIACIÓN ARGUS
2001-0135	2006.05.18	07	MAN PLAMAG	ALFIMEX AUSSENHANDELSGESELLSCHAFT MBH & CO.KG
2001-0136	2006.05.18	07	MAN ROLAND	ALFIMEX AUSSENHANDELSGESELLSCHAFT MBH & CO.KG
2001-0137	2006.05.18	07	KOLBUS	ALFIMEX AUSSENHANDELSGESELLSCHAFT MBH & CO.KG

No. Solic.	Fecha	Clases	Denominación	Titular
2001-0166	2006.04.20	37	GALEN SOFTWARE	EMPRESA IMPORTADORA-EXPORTADORA DE SOFTWARE, CENTERSOFT
2001-0173	2006.04.20	33	AGUARAKAY	CENTRAL ARGEO MARTÍNEZ
2001-0175	2006.04.20	33	EL BESO	CENTRAL ARGEO MARTÍNEZ
2001-0176	2006.04.20	33	D´ARAVELY	CENTRAL ARGEO MARTÍNEZ
2001-0177	2006.04.20	33	DON TOMELY	CENTRAL ARGEO MARTÍNEZ
2001-0178	2006.04.20	33	CAMPANARIO	CENTRAL ARGEO MARTÍNEZ
2001-0179	2006.04.20	33	ARAKAY	CENTRAL ARGEO MARTÍNEZ
2001-0180	2006.04.20	30	ZUCARAY	CENTRAL ARGEO MARTÍNEZ
2001-0181	2006.04.20	30	AZUMEL	CENTRAL ARGEO MARTÍNEZ
2001-0184	2006.04.20	24, 25	BORDATEX	PRENSA LATINA S.A.
2001-0185	2006.04.20	06, 07	BALLAMA	EMPRESA MECÁNICA DE BAYAMO
2001-0194	2006.04.20	03, 25, 28	SEÑOR	EMPRESA JAYPER
2001-0200	2006.04.20	30, 32, 33	EMPERADOR	EMPRESA DE BEBIDAS Y REFRESCOS PINAR DEL RÍO
2001-0238	2006.04.20	35, 41	Festival Internacional del Nuevo Cine Latinoamericano	INSTITUTO CUBANO DE ARTE E INDUSTRIA CINEMATOGRAFICA (ICAIC)
2001-0246	2006.04.20	03	Travesuras de TOQUI	UNIÓN SUCHEL
2001-0264	2006.05.18	16	OCIO CUBA	EDICUBA S.L.
2001-0365	2006.04.20	07	HYDRA	C.A.I. «BENITO JUÁREZ»
2001-0367	2006.04.20	36, 41, 42	CLub Amigo	COMPAÑÍA HOTELES CUBANACÁN S.A.
2001-0381	2006.04.20	30	LA BARCA	CAI «7 DE NOVIEMBRE»
2001-0386	2006.04.20	37	PINARCO	EMPRESA DE CONSTRUCCIÓN CIVIL Y MANTENIMIENTO VIAL
2001-0412	2006.04.20	07	MBC 600	UNIVERSIDAD CENTRAL MARTA ABREU DE LAS VILLAS
2001-0419	2006.05.18	30	X CREAM'S	MONTES Y CIA, S.A. DE C.V.
2001-0428	2006.04.20	01, 05	RETICOL-DH	EMPRESA DESTILERÍA HABANA
2001-0429	2006.04.20	33	LA LLAVE	EMPRESA DESTILERÍA HABANA
2001-0436	2006.05.18	29	PROUD TO BE FARMER OWNED	FARMLAND INDUSTRIES, INC.
2001-0453	2006.05.18	34	VOGUE	A M E R I C A N - C I G A R R E T T E COMPANY (OVERSEAS) LIMITED (SWITZERLAND)
2001-0470	2006.05.18	05	CLOVIX	SANOFI-SYNTHELABO
2001-0512	2006.04.20	05	YODOPOVIDIN	CENTRO DE INVESTIGACIÓN Y DESARROLLO DE MEDICAMENTOS (CIDEM)

No. Solic.	Fecha	Clases	Denominación	Titular
2001-0529	2006.05.16	21	MANAPLAS	JOHAO INTERNATIONAL, S.A.
2001-0530	2006.05.16	19	DUNE	JOHAO INTERNATIONAL, S.A.
2001-0539	2006.04.20	30	MARUCHIN	CAI HONDURAS
2001-0540	2006.04.20	33	HUMBARY	CAI HONDURAS
2001-0541	2006.04.20	33	PAUMARY	CAI HONDURAS
2001-0551	2006.05.18	05	VALDYNE	G.D. SEARLE LLC
2001-0567	2006.04.20	01	CACHASUR	CAI GREGORIO A. MAÑALICH
2001-0568	2006.04.20	30	DULCINEA	CAI GREGORIO A. MAÑALICH
2001-0569	2006.04.20	30	MISUREL	CAI GREGORIO A. MAÑALICH
2001-0572	2006.05.18	43	OPUS ONE	OPUS ONE
2001-0587	2006.04.20	30	JOSEÍTO	EMPRESA DE INGENIERÍA Y SERVICIOS TÉCNICOS AZUCAREROS (TECNOAZÚCAR)
2001-0593	2006.04.20	06, 35, 39	ENVAL	EMPRESA DE ENVASES DE ALUMINIO HOLGUÍN
2001-0600	2006.05.18	03	AGUA DE SANTERO	ARIE SHARON
2001-0601	2006.05.18	03	AGUA DE FLORAL	ARIE SHARON
2001-0608	2006.05.18	31	DAYBREAK	A. DUDA & SONS, INC.
2001-0609	2006.05.18	31	VANITY	A. DUDA & SONS, INC.
2001-0610	2006.05.18	29, 30	DUDA	A. DUDA & SONS, INC.
2001-0641	2006.05.18	09, 38, 41	Neno González	LUIS EVARISTO GONZÁLEZ PADRÓN
2001-0649	2006.04.27	29	SVELTY	SOCIÉTÉ DES PRODUITS NESTLÉ S.A.
2001-0669	2006.04.27	16, 39, 42	ALTERTUR, La buena estrella, del buen destino	ALTERTUR S.A.
2001-0683	2006.04.27	39	FEDERAL EXPRESS	FEDERAL EXPRESS CORPORATION
2001-0697	2006.04.27	32	CAPRI-SUN	CAPRI SUN AG.
2001-0698	2006.04.27	32	CAPRI-SONNE	CAPRI SUN AG.
2001-0773	2006.04.27	05	DAPAZ	LABORATORIOS ALTER, S.A.
2001-0774	2006.04.27	05	ESCLEBÍN	CHIESI WASSERMANN, S.A.
2001-0792	2006.04.27	06, 19, 37	IMAD	EMPRESA INDUSTRIAL DE EQUIPOS MÉDICOS Y GASTRONÓMICOS. (IMEGA)
2001-0815	2006.04.27	25, 33, 34	SANGRI	VINOS FANTINEL S.A.
2001-0857	2006.04.27	05	ZELLTRAZ	ZELL SANID, S.A.
2001-0858	2006.04.27	05	REPELZELL	ZELL SANID, S.A.

No. Solic.	Fecha	Clases	Denominación	Titular
2001-0860	2006.04.27	16	MODELINA	VINCI DE MEXICO, S.A. DE C.V.
2001-0867	2006.04.27	39, 41, 42	Ba	ANTONIO TORTAJADA CORNEJO
2001-0875	2006.04.27	41	ARTE SEM FRONTEIRA	ASSOCIAÇÃO INTERNACIONAL ARTE SEM FRONTEIRAS
2001-0883	2006.05.18	18, 25, 35	OLD NAVY	OLD NAVY (ITM) INC.
2001-0884	2006.05.18	18, 35	BANANA REPUBLIC	BANANA REPUBLIC (ITM) INC.
2001-0885	2006.05.18	05	POISE	KIMBERLY-CLARK WORLDWIDE, INC
2001-0954	2006.05.18	09	RECORD	A C U M U L A D O R E S LATINOAMERICANOS S.A.C.
2001-0965	2006.04.27	03, 05	DOCTOR BRENT'S SKIN CARE	NEGOCIOS LATIN AMERICANOS LIMITED CORP.
2001-0975	2006.04.27	05	FLUARIX	SMITHKLINE BEECHAM BIOLOGICALS S.A.
2001-0998	2006.04.27	05	YXALAN	GRUNENTHAL ECUATORIANA, CIA, LTDA.
2001-1019	2006.04.27	05	NEUPOGEN-LA	AMGEN INC.
2001-1020	2006.04.27	04	MOLDOL	TOTAL S.A.
2001-1022	2006.04.27	04	SPIRIT	TOTAL S.A.
2001-1023	2006.04.27	04	OSYRIS	TOTAL S.A.
2001-1025	2006.04.27	04	PLANETELF	TOTAL S.A.
2001-1039	2006.04.27	42	HOTEL HORIZONTES RANCHO SAN VICENTE	CADENA HOTELERA HORIZONTES, S.A.
2001-1043	2006.04.27	01, 17	NOVEON	NOVEON IP HOLDINGS CORP.
2001-1055	2006.04.27	12	MATRIX	HYUNDAI MOTOR COMPANY
2001-1067	2006.04.27	07, 08, 09	IRONSIDE	ESKIBER DEVELOPMENT S.A.
2002-0013	2006.04.27	41	MARINAS GAVIOTA	GAVIOTA, S.A.
2002-0014	2006.04.27	03, 05, 32, 35, 41, 43	LOS BAÑOS DE RANCHO DE SAN VICENTE	CADENA HOTELERA HORIZONTES, S.A
2002-0042	2006.05.18	29	COLOMAR	ASOCIACIÓN ECONÓMICA INTERNACIONAL INDUCOL
2002-0072	2006.05.18	01	IMPREMUL	EMPRESA DE IMPERMEABILIZANTES ASFALTICOS (IMPERASFAL)
2002-0073	2006.05.18	19	PROTEC ALU	EMPRESA DE IMPERMEABILIZANTES ASFALTICOS (IMPERASFAL)
2002-0080	2006.04.27	01, 09, 42		AMERSHAN BIOSCIENCES AB
2002-0082	2006.04.27	05	ATTREME	PFIZER PRODUCTS INC.

No. Solic.	Fecha	Clases	Denominación	Titular
2002-0084	2006.04.27	03	TROPICO VERDE	MIGUEL ALBERT POLO
2002-0086	2006.04.27	05	BALENCIA	PFIZER PRODUCTS INC.
2002-0090	2006.04.27	05	ELLIANT	PFIZER PRODUCTS INC.
2002-0092	2006.04.27	05	EVARISE	PFIZER PRODUCTS INC.
2002-0097	2006.05.18	05, 29, 30, 32	PICKER	EMPRESA DE CONSERVAS DE VEGETALES SANCTI SPÍRITUS
2002-0100	2006.05.09	05, 29, 30, 32	NELIZA	EMPRESA DE CONSERVAS DE VEGETALES TURQUINO
2002-0108	2006.04.27	03	CARBOACTIVO DE SODIO	UNILEVER NV.
2002-0120	2006.05.18	09	EXCILGAS	EMPRESA DE EXTINTORES Y CILINDROS PARA GAS «FAUSTINO PÉREZ»
2002-0131	2006.05.18	03, 05	EFRO	EMPRESA DE FERTILIZANTES REVOLUCIÓN DE OCTUBRE
2002-0133	2006.05.09	12	WINDSTAR	ASOCIACIÓN PRODUCTIVA CICLO ORIENTE
2002-0135	2006.04.27	39	SATO TRAVEL	SCHEDULED AIRLINES TRAFFIC OFFICES, INC.
2002-0142	2006.05.18	01	FERTELLON	EMPRESA DE SUMINISTROS Y TRANSPORTE AGROPECUARIO DE PINAR DEL RÍO
2002-0143	2006.05.18	01	BIFER	EMPRESA DE SUMINISTROS Y TRANSPORTE AGROPECUARIO DE PINAR DEL RÍO
2002-0144	2006.05.18	03	NEPTUNO	EMPRESA SALINERA EL REAL
2002-0151	2006.04.27	05, 32	TANG PLUS	KRAFT FOODS HOLDINGS, INC.
2002-0160	2006.05.18	35, 43	LOS PINOS	EMPRESA MUNICIPAL DE COMERCIO Y PRODUCTOS ALIMENTICIOS. HOLGUÍN
2002-0161	2006.05.18	35, 43	LA MODA CUBANA	EMPRESA MUNICIPAL DE COMERCIO Y PRODUCTOS ALIMENTICIOS. HOLGUÍN
2002-0215	2006.05.18	20, 35	ABANICUBA	CENTRO GRÁFICO DE REPRODUCCIONES PARA EL TURISMO «JUAN RIPOLL GARCÍA»
2002-0220	2006.05.18	25	DURO	EMPRESA NACIONAL DE CONFECCIONES SANTIAGO
2002-0233	2006.05.18	19	PINAMAT	EMPRESA DE MATERIALES DE LA CONSTRUCCIÓN # 7 PINAR DEL RÍO
2002-0260	2006.05.18	34	CONDE	EMPRESA AUGE SANTIAGO DE CUBA
2002-0264	2006.04.27	35, 37, 39	HUCHA	U. E. B. «TALLER REGULADORES 14 DE JUNIO»

No. Solic.	Fecha	Clases	Denominación	Titular
2002-0284	2006.05.18	19, 35, 36, 37		EMPRESA CONSTRUCTORA DE OBRAS MARÍTIMAS
2002-0356	2006.05.18	17	BITUPLAST	EMPRESA DE IMPERMEABILIZANTES
2002-0362	2006.05.18	01	EMUVIAL RL	EMPRESA DE IMPERMEABILIZANTES
2002-0370	2006.05.18	25	SOL	EMPRESA CONFECCIONES ENCANTO
2002-0379	2006.04.27	28	SORISA SORMEDIC	DEX COMERCIAL S.L.
2002-0414	2006.05.18	09, 35, 41	NUEVA ONDA	ATENCIO IZNAGA, MIGUEL ALEJANDRO; FERNÁNDEZ RODRÍGUEZ, HUMBERTO MÁXIMO; IZQUIERDO PÉREZ, YORGUYS O.; CONYEDO ROMÁN, IHOSVANNI; PERERA MORALES, ADDIEL; PRADO RODRÍGUEZ, OSMEL; DOMÍNGUEZ HERRERA, ROXNEY
2002-0416	2006.04.27	03	POWER STRIPE	THE GILLETTE COMPANY
2002-0420	2006.04.27	39	C CF-CM CARIBEÑA DE FLETAMENTOS-CM	EMPRESA CONSIGNATARIA MAMBISA Y CARIBEÑA DE FLETAMENTOS LTD.
2002-0423	2006.05.09	42	MILENIUN	EMPRESA DE SERVICIOS INFORMÁTICOS
2002-0438	2006.04.27	34	MARBIA	HLC LLC
2002-0444	2006.04.27	43	GRAN CLUB SANTA LUCÍA	GRANDES HOTELES DEL CARIBE, S.A.
2002-0465	2006.05.18	18, 25, 27	RODMAR	PÉREZ BÁSTER, RODOLFO; CRUZ MARTÍNEZ, MARGOT
2002-0469	2006.05.18	25	CAPULLITO	EMPRESA 02338 CALZADO CIUDAD DE LA HABANA
2002-0485	2006.04.27	08	PACYFIC	NIMOCA S.A.
2002-0489	2006.05.18	29, 35, 39	BAYADO	EMPRESA NACIONAL DE ATENCIÓN AL VIAJERO.UNIDAD BÁSICA HOLHUÍN
2002-0503	2006.04.27	34	ATC SMART	HLC LLC
2002-0536	2006.05.18	25	SOLO	EMPRESA CONFECCIONES ENCANTO
2002-0540	2006.04.27	09, 35, 38, 42	-T---	DEUTSCHE TELEKOM AG
2002-0552	2006.04.27	30	VELAMINTS	WM. WRIGLEY JR. COMPANY
2002-0560	2006.04.27	05	EL SECRETO DE LA ABUELITA	ADELA MÓNICA BULJUBASICH MURILLO
2002-0570	2006.04.27	30	SERRANITAS	ARCOR S.A.I.C.
2002-0587	2006.05.18	43	BARCELO CAYO COCO HOTELS & RESORT	BARCELO CORPORACIÓN EMPRESARIAL, S.A.

No. Solic.	Fecha	Clases	Denominación	Titular
2002-0621	2006.04.27	29, 30	CHEF BOYARDEE	CONAGRA GROCERY PRODUCTS COMPANY
2002-0627	2006.04.27	21	KIMBERLY-CLARK	KIMBERLY-CLARK WORLDWIDE, INC
2002-0658	2006.04.27	33		DIAGEO BRANDS B.V.
2002-0659	2006.04.27	16, 35, 38, 41, 42	IPSOS	IPSOS SA.
2002-0667	2006.04.27	07, 11, 21, 35	LA INDECA	CENTRAL AMERICAN MARKETING, CORPORATION
2002-0668	2006.04.27	11, 35	CEDISA	CENTRAL AMERICAN MARKETING, CORPORATION
2002-0678	2006.05.18	35, 36, 39	CIMTI CANADA	CANADIAN INTERNATIONAL MANUFACTURERS TRADERS & INVESTORS
2002-0711	2006.04.27	29	GIORGIO	GIORGIFRED COMPANY
2002-0725	2006.04.27	09, 11	OVIDA	TMT TRADING COMPANY LIMITED
2002-0727	2006.04.27	09, 11	SMT	TMT TRADING COMPANY LIMITED
2002-0728	2006.04.27	09, 11	TMC	TMT TRADING COMPANY LIMITED
2002-0732	2006.04.27	03		UNILEVER NV.
2002-0733	2006.04.27	03		UNILEVER NV.
2002-0734	2006.04.27	03		UNILEVER NV.
2002-0770	2006.04.27	05		JOHNSON & JOHNSON
2002-0801	2006.04.27	39	CROWLEY	CROWLEY MARITIME CORPORATION
2002-0808	2006.04.27	30	PANOLA	PANOLA PEPPER CORPORATION
2002-0813	2006.05.18	01	NUTRIMÁS	EMPRESA DE SUMINISTROS Y TRANSPORTE AGROPECUARIO. PINAR DEL RÍO
2002-0866	2006.04.27	29, 30, 32	MAMI	PAN AMERICAN GRAIN CO., INC.
2002-0867	2006.04.27	32	MANÍA	PAN AMERICAN GRAIN CO., INC.
2002-0870	2006.04.27	31	BREEDER'S CHOICE	PAN AMERICAN GRAIN CO., INC.
2002-0915	2006.05.18	05, 29, 30, 32	YARIMA	EMPRESA DE CONSERVAS DE VEGETALES GRANMA
2002-0916	2006.05.18	05, 29, 30, 32	PUPI	EMPRESA DE CONSERVAS DE VEGETALES SANTIAGO DE CUBA
2002-0929	2006.05.18	03, 05	PONELLA	CENTRO DE INVESTIGACIÓN Y DESARROLLO DE MEDICAMENTOS
2002-0963	2006.05.18	09	MAXPOWER	MICROLITE S/A
2002-0978	2006.05.22	05, 29, 30, 32	EL CANEY	EMPRESA DE CONSERVAS DE VEGETALES SANTIAGO DE CUBA

No. Solic.	Fecha	Clases	Denominación	Titular
2002-0982	2006.05.18	32	GATORADE	STOKELY-VAN CAMP, INC.
2002-0992	2006.05.18	03, 21	SAMOUSS	CEDAR AGENCIES S.A.
2002-0993	2006.05.18	03, 21, 35	PALACE	CEDAR AGENCIES S.A.
2002-1010	2006.05.09	02	BIGECAEPOXI-1	GRUPO EMPRESARIAL DE CONSTRUCCIONES
2002-1011	2006.05.09	01	ASBESTOGECA-AS	GRUPO EMPRESARIAL DE CONSTRUCCIONES
2002-1013	2006.05.09	01	ADHEGECAPLAST	GRUPO EMPRESARIAL DE CONSTRUCCIONES
2002-1014	2006.05.09	19	ACABAGECA-1	GRUPO EMPRESARIAL DE CONSTRUCCIONES
2002-1015	2006.05.18	01	CARCAL	GRUPO EMPRESARIAL DE CONSTRUCCIONES
2002-1016	2006.05.18	19	GECAL	GRUPO EMPRESARIAL DE CONSTRUCCIONES
2002-1031	2006.05.18	05, 29, 30, 32	GRADUATES	GERBER PRODUCTS COMPANY
2002-1054	2006.04.26	09, 41	TL NOVELAS	TELEvisa, S.A. DE C.V.
2002-1067	2006.05.18	06, 21	VILLALUM	EMPRESA PROVINCIAL DE CONFORMACIÓN DE METALES, FUNDICIÓN Y MATERIALES DE LA CONSTRUCCIÓN. METALCONF. MINIL
2002-1071	2006.05.18	32	ALGO	CORPORATIVO TANRICO, S.A. DE C.V.
2002-1116	2006.05.18	09, 24	LV	LOUIS VUITTON MALLETTIER
2002-1121	2006.05.09	35	EL CRUCERO	EMPRESA MUNICIPAL DE COMERCIO Y GASTRONOMÍA DE URBANO NORIS, HOLGUÍN
2002-1122	2006.05.09	33	CABECAÑA	EMPRESA MUNICIPAL DE COMERCIO Y GASTRONOMÍA DE URBANO NORIS, HOLGUÍN
2002-1123	2006.05.18	33	BERLANÉ	EMPRESA MUNICIPAL DE COMERCIO Y GASTRONOMÍA DE URBANO NORIS, HOLGUÍN
2003-0001	2006.04.27	09	INTEL INSIDE CENTRINO	INTEL CORPORATION
2003-0006	2006.05.18	05	MIRASOL	GAMBRO PATHOGEN REDUCTION TECHNOLOGY, INC
2003-0007	2006.05.18	10	MIRASOL	GAMBRO PATHOGEN REDUCTION TECHNOLOGY, INC
2003-0008	2006.05.18	05, 10	MIRAPUR	GAMBRO PATHOGEN REDUCTION TECHNOLOGY, INC
2003-0021	2006.05.18	42	ASIMILEX	EMPRESA DE SERVICIOS INFORMÁTICOS

No. Solic.	Fecha	Clases	Denominación	Titular
2003-0055	2006.05.18	42	FUNALCO	EMPRESA DE FUNDICIÓN HERMANOS RUÍZ ABOY
2003-0061	2006.05.18	05	LA MOLINA	HERSIL, S.A. LABORATORIOS INDUSTRIALES FARMACEUTICOS
2003-0083	2006.05.18	21, 41, 43	VARADERO	SOSA GARCÍA, ISRAELIO
2003-0088	2006.05.18	25	SAMOA	SAO PAULO ALPARGATAS, S.A.
2003-0101	2006.05.18	01, 03	SOLEC	EMPRESA RAYONITRO. MINBAS.
2003-0166	2006.05.18	18, 25	HERSICUBA	EMPRESA GRÁFICA INTEGRAL PINAR DEL RÍO
2003-0189	2006.05.18	04, 19, 20, 25, 27, 28, 31	AGROMADERA	EMPRESA FORESTAL INTEGRAL DE VILLA CLARA
2003-0191	2006.05.18	10	ONCOCED	CENTRO NACIONAL DE ELECTROMAGNETISMO APLICADO
2003-0218	2006.05.18	01	QUIFERT	EMPRESA RAYONITRO. MINBAS.
2003-0224	2006.05.18	03	SEJOLLGAS	FÁBRICA DE GASES INDUSTRIALES PINAR DEL RÍO
2003-0239	2006.05.18	33	ITA	DESTILERÍA HABANA
2003-0242	2006.05.18	33	AGGAYÚ	DESTILERÍA HABANA
2003-0243	2006.05.18	33	EL COMENDADOR	DESTILERÍA HABANA
2003-0253	2006.05.18	20	ZANAY	PEDRO MIGUEL DÍAZ REINOSO, LOURDES FLORES TEJO
2003-0256	2006.05.18	35, 39	CDC DICAMER	EMPRESA PECUARIA «LA SIERRA»
2003-0262	2006.05.18	05, 29, 30	APIASMIN	ESTACIÓN EXPERIMENTAL APÍCOLA
2003-0270	2006.05.18	09, 38, 41, 42	TELEFORMIC	U.P. CAPACITACIÓN E INFORMACIÓN TÉCNICA
2003-0273	2006.05.18	05	AKNE-MYCIN	HERMAL KURT HERRMANN GMBH & CO.
2003-0374	2006.05.18	39, 42, 43	INSER	EMPRESA DE INGENIERÍA Y SERVICIO. CICLO CENTRO
2003-0376	2006.05.18	30, 35, 39	TAN TAN	EMPRESA PROVINCIAL INTEGRAL DE LA INDUSTRIA ALIMENTICIA GRANMA
2003-0378	2006.05.18	30, 35, 39	ONDINA	EMPRESA PROVINCIAL INTEGRAL DE LA INDUSTRIA ALIMENTICIA GRANMA
2003-0379	2006.05.18	30, 35, 39	AL PUNTO	EMPRESA PROVINCIAL INTEGRAL DE LA INDUSTRIA ALIMENTICIA DE GRANMA
2003-0380	2006.05.18	30, 35, 39	GENIO	EMPRESA PROVINCIAL INTEGRAL DE LA INDUSTRIA ALIMENTICIA DE GRANMA

No. Solic.	Fecha	Clases	Denominación	Titular
2003-0387	2006.05.18	06, 37, 42	DURAL	EMPRESA DE ELEMENTOS Y ARTÍCULOS DE ALUMINIO
2003-0411	2006.05.18	38, 41	REGITEL	U.P. CAPACITACIÓN E INFORMACIÓN TÉCNICA
2003-0438	2006.05.18	33	MADRE VIEJA	EMPRESA MIELERA «AMANCIO RODRÍGUEZ»
2003-0458	2006.05.18	03	BLACK BEAUTY	ARIE SHARON
2003-0465	2006.05.18	16	DURAMAX	KIMBERLY-CLARK WORLDWIDE, INC
2003-0567	2006.05.18	03	REXONA COMPACT	UNILEVER N.V.
2003-0574	2006.05.18	01	FLEXXICOLOR	EXXON MOBIL CORPORATION
2003-0628	2006.05.18	05	INZA	MERCK KGAA
2003-0630	2006.05.18	16		KIMBERLY-CLARK WORLDWIDE, INC
2003-0632	2006.05.18	01	ALCORES	CAI ARGEO MARTÍNEZ
2003-0638	2006.05.18	35, 37, 42	ATM AVANCES TECNOLÓGICOS MEDIOAMBIENTALES	AVANCES TECNOLÓGICOS MEDIOAMBIENTALES
2003-0658	2006.05.18	30	CHOCOLICIA	KRAFT FOODS HOLDINGS, INC.
2003-0665	2006.05.18	20	IDOLO	ANGEL SEGUNDO RODRÍGUEZ ROMÁN
2003-0699	2006.05.18	42	CAT	EMPRESA D'HIGIENE
2003-0700	2006.05.18	37, 40	UNIMÁX	EMPRESA D'HIGIENE
2003-0701	2006.05.18	37	SERTEC	EMPRESA D'HIGIENE
2003-0702	2006.05.18	24, 25	DONAIRE	EMPRESA D'HIGIENE
2003-0703	2006.05.18	37	LIRONDA	EMPRESA D'HIGIENE
2003-0728	2006.05.18	36	GRACE	GRACE FOODS LIMITED
2003-0746	2006.05.18	11, 21	MX ONDA	MX ONDA, S.A.
2003-0747	2006.05.18	32	7UP	THE CONCENTRATE MANUFACTURING COMPANY OF IRELAND (COMERCIANDO COMO SEVEN-UP INTERNATIONAL)
2003-0751	2006.05.18	05	ROWESTERIDE	LABORATORIOS ROWE C. POR A.
2003-0752	2006.05.18	12	SUNSTONE TYRES	CHBC INTERNATIONAL
2003-0753	2006.05.18	39	IMAGEN Y DESTINO	PEDRO ROLANDO, MAS DÍAZ
2003-0756	2006.05.18	25	AISHA	EMPRESA DE CALZADO «AMADOR BLANCO PEÑA»
2003-0785	2006.05.09	31	ALLOZA	DELEGACIÓN PROVINCIAL DE LA AGRICULTURA
2003-0787	2006.05.18	05	VIESSIA	LEMERY S.A. DE C.V.

No. Solic.	Fecha	Clases	Denominación	Titular
2003-0788	2006.05.18	05	CURLEM	LEMERY S.A. DE C.V.
2003-0790	2006.05.18	05	ENTIA	LEMERY S.A. DE C.V.
2003-0791	2006.05.18	03, 05	SOFTWASH	JOHNSON & JOHNSON
2003-0815	2006.05.18	29	OVAPASTA	LA ITALIANA, S.A. DE C.V.
2003-0817	2006.05.22	09	SINTERGEST	DELEGACIÓN PROVINCIAL DEL MINISTERIO DE CIENCIA, TECNOLOGÍA Y MEDIO AMBIENTE DE SANCTI SPIRITUS
2003-0826	2006.05.18	16		KIMBERLY-CLARK WORLDWIDE, INC
2003-0827	2006.05.18	30	AUNT JEMIMA	THE QUAKER OATS COMPANY
2003-0829	2006.05.18	30	CHEWY	THE QUAKER OATS COMPANY
2003-0830	2006.05.18	30	KRETSCHMER	THE QUAKER OATS COMPANY
2003-0832	2006.05.18	30	LIFE	THE QUAKER OATS COMPANY
2003-0833	2006.05.18	30		THE QUAKER OATS COMPANY
2003-0843	2006.05.18	30	COOL AIR	WM. WRIGLEY JR. COMPANY
2004-0023	2006.05.16	03, 05, 10	HURT-FREE	JOHNSON & JOHNSON
2004-0039	2006.05.09	11	CELCOR	UNIVERSIDAD DE HOLGUÍN «OSCAR LUCERO MOYA»
2004-0044	2006.05.16	30	MISBIS	KAREL JOCHMANN
2004-0064	2006.05.16	05	SYMPATHYL	LABORATOIRE INNOTECH INTERNATIONAL, SOCIÉTÉ PAR ACTIONS SIMPLIFIÉE
2004-0072	2006.05.09	03, 18, 24, 25	LINCE	EMPRESA CONFECCIONES ENCANTO
2004-0073	2006.05.16	05	LYRICA	C.P. PHARMACEUTICALS INTERNATIONAL C.V.
2004-0085	2006.05.16	05	VIAGLAND	ROMACEL S.A. DE C.V.
2004-0096	2006.05.16	10, 35, 37, 44	CELACADE	VASOGEN IRELAND LIMITED
2004-0097	2006.05.16	03, 16, 25	ARRULLITO	ALIANZA COMERCIAL C.I. LTDA.
2004-0105	2006.05.16	32	CUBANITA	CERVECERÍA BUCANERO, S.A.
2004-0107	2006.05.16	37, 39, 42	ESEEC	EMPRESA TALLERES CIENFUEGOS ESEEC.
2004-0116	2006.05.09	29	SOLGUAMÁ	EMPRESA AGROINDUSTRIAL CUBAQUIVIR
2004-0120	2006.05.16	25, 41	CUBA WINDSURF	LAUR-KALEVI TAMM
2004-0147	2006.05.09	42	ARYES	GRUPO EMPRESARIAL DE INDUSTRIA Y ARTESANÍA «GARDIS»
2004-0184	2006.05.16	16	CUTIES	MISONS INDUSTRIES LTD.

No. Solic.	Fecha	Clases	Denominación	Titular
2004-0186	2006.05.16	16	TEDDIES	MISONS INDUSTRIES LTD.
2004-0194	2006.05.16	16, 35		CARIBBEAN PUBLISHING COMPANY
2004-0195	2006.05.16	16, 35		CARIBBEAN PUBLISHING COMPANY
2004-0260	2006.05.18	09, 14, 16, 20	PIRATE SOUL	PASQUALE W. CROCE, JR.
2004-0275	2006.05.16	42	Varahicacos	CENTRO DE SERVICIOS AMBIENTALES DE MATANZAS
2004-0276	2006.05.16	42	CSAM	CENTRO DE SERVICIOS AMBIENTALES DE MATANZAS
2004-0293	2006.05.16	05	NATELE EASYGELS	SCHERING AG.
2004-0294	2006.05.16	05	NATELE EASYCAPS	SCHERING AG.
2004-0295	2006.05.16	05, 16, 35	CUIDARTE QUERERTE	ES SCHERING AG.
2004-0302	2006.05.16	10	SWIVEL-LOCK	NOVARTIS AG
2004-0303	2006.05.18	10	NATURAL MOTION	WAVE NOVARTIS AG
2004-0321	2006.05.16	03	DOVE HIDRATACIÓN FRESCA	UNILEVER N.V.
2004-0354	2006.05.16	39, 44	SERVIMAX	EMPRESA AGROPECUARIA «MÁXIMO GÓMEZ»
2004-0379	2006.05.16	41, 44	MD	INSTITUTO DE MEDICINA DEL DEPORTE
2004-0428	2006.05.09	37, 41, 42	CENHICA	CENTRO DE HIDROLOGÍA Y CALIDAD DE LAS AGUAS
2004-0440	2006.05.09	42	D'ARQ	EMPRESA DE ARQUITECTURA DE INTERIORES Y DISEÑO GRÁFICO
2004-0489	2006.05.16	01	LA LINEA DORADA	NOVEON IP HOLDINGS CORP.
2004-0536	2006.05.16	05	CROMOGLICAN	EMPRESA LABORATORIO FARMACÉUTICO «SAÚL DELGADO»
2004-0537	2006.05.16	05	DICALSAN	EMPRESA LABORATORIO FARMACÉUTICO «SAÚL DELGADO»
2004-0542	2006.05.16	36, 37, 41, 43	PUERTO BANÚS	LERÍA SERVICIOS INMOBILIARIOS, S.L.
2004-0548	2006.05.16	32	JUMEX SPORT	FRUGOSA, S.A. DE C.V.
2004-0549	2006.05.16	32	CHISPAZO	FRUGOSA S.A. DE C.V.
2004-0553	2006.05.09	09, 35	Medicimágenes	HOSPITAL V.I. LENIN
2004-0554	2006.05.09	09, 35	Diagnostimagen	HOSPITAL V.I. LENIN
2004-0593	2006.05.09	25	SHOCKBALL	ELIO GONZÁLEZ TOLEDO
2004-0606	2006.05.16	05	MOSQUIRON	MAKHTESHIM CHEMICAL WORKS LTD

No. Solic.	Fecha	Clases	Denominación	Titular
2004-0614	2006.05.16	30	VAIVAI	MOLINOS DE EL SALVADOR, S.A. DE C.V.
2004-0615	2006.05.16	30	CLUB MOLSA	MOLINOS DE EL SALVADOR, S.A. DE C.V.
2004-0616	2006.05.16	32	PORT ROYAL EXPORT	CERVECERÍA HONDUREÑA, S.A. DE C.V.
2004-0636	2006.05.18	39	EL TIJERETAZO	GLOBALIA CORPORATION EMPRESARIAL, S.A.
2004-0696	2006.04.20	12	AZERA	HYUNDAI MOTOR COMPANY
2004-0757	2006.05.09	41	TURARTE	AGENCIA DE ESPECTÁCULOS ARTÍSTICOS TURARTE, S.A.
2004-0771	2006.05.09	08, 21, 25, 36, 39, 41, 43, 44	ROCCO FORTE HOTELES	SIR ROCCO FORTE LIMITED
2004-0781	2006.05.09	18, 25, 28	KangaROOS	ASCO GROUP LIMITED
2004-0782	2006.05.09	32, 33	CR	WEST INDIES RUM & SPIRITS PRODUCERS' ASSOCIATION INC.
2004-0796	2006.05.09	25	ROMER	EMPRESA CUERO Y CALZADO GUANTÁNAMO
2005-0021	2006.05.16	05	REANDRON	SCHERING AKTIENGESELLSCHAFT
2005-0066	2006.05.09	05	CIMTOPEX	GLAXO GROUP LIMITED
2005-0068	2006.05.09	05	PLEXTOPIA	GLAXO GROUP LIMITED
2005-0105	2006.05.09	09, 16, 25, 28	THE BRAK SHOW	THE CARTOON NETWORK LP, LLLP.
2005-0106	2006.05.18	09, 16, 25, 28	SQUIDBILLIES	THE CARTOON NETWORK LP, LLLP.
2005-0107	2006.05.16	09, 16, 25, 28	STROKER & HOOP	THE CARTOON NETWORK LP, LLLP.
2005-0108	2006.05.16	09, 16, 25, 28	VENTURE BROS	THE CARTOON NETWORK LP, LLLP.
2005-0111	2006.05.16	05	SCOTT	SMITHKLINE BEECHAM CORPORATION
2005-0112	2006.05.16	05	AVANDAMET	SB PHARMCO PUERTO RICO INC.
2005-0113	2006.05.16	05	AVANDARYL	SB PHARMCO PUERTO RICO INC.
2005-0115	2006.05.16	05	PAXIL	SMITHKLINE BEECHAM P.L.C.
2005-0116	2006.05.16	05	SEMPREX	THE WELLCOME FOUNDATION LIMITED
2100/99	2006.04.27	30	CONCHOCO	EMPRESA PRODUCTOS LÁCTEOS Y CONFITERÍA PINAR DEL RÍO
2211/99	2006.05.18	11	D'AVILA	EMPRESA MECÁNICA «INDALECIO MONTEJO» D' ÁVILA METAL MECÁNICA
2213/99	2006.05.18	37	D'AVILA	EMPRESA MECÁNICA «INDALECIO MONTEJO» D' ÁVILA METAL MECÁNICA
2334/95	2006.05.18	07	TERAOKA	ROGELIO E. ARIAS VILLALAZ

No. Solic.	Fecha	Clases	Denominación	Titular
2335/95	2006.05.18	07	NBI	ROGELIO E. ARIAS VILLALAZ
235/98	2006.05.26	05	GELACAR	INSTITUTO DE INVESTIGACIONES FUNDAMENTALES EN LA AGRICULTURA TROPICAL (INIFAT)
358/99	2006.05.18	02	PINTURAS NACIONAL	PISOS Y TECHADOSVTORGINOL, C X A
359/99	2006.05.19	02	PINTURAS NACIONAL	PISOS Y TECHADOSVTORGINOL, C X A
426/97	2006.04.27	18	POLIALBA	EMPRESA FERTILIZANTES NITROGENADOS DE CIENFUEGOS
466/98	2006.04.27	42		BP P.L.C.
505/99	2006.04.27	05	KALIOLITE	MERCK KGAA.
633/96	2006.04.27	05	REL	CENTRO DE INVESTIGACIÓN Y DESARROLLO DE MEDICAMENTOS (CIDEM)
666/95	2006.04.27	43	PARADISUS	DORPAN S.L.
686/97	2006.04.27	24	ALIS	EMPRESA PROVINCIAL DE INDUSTRIAS LOCALES NO. 5
713/97	2006.04.27	30	TROPICAL DRAGUS	INDUSTRIAS ALIMENTICIAS NOEL S.A.
Nombres				
2000-0011	2006.05.16		FERROMAR	FIRMA COMECIAL EXPORTADORA-IMPORTADORA FERROMAR
2000-0019	2006.05.16		SALMAR	EMPRESA SALINERA DE GUANTÁNAMO
2000-0028	2006.05.18		TUBAHI	EMPRESA DE CONSERVACIÓN DE TÚNELES
2000-0032	2006.05.16		LIDEX	EMPRESA MUEBLES CIEGO DE ÁVILA
2000-0078	2006.05.16		PARQUE NATURAL EL NICHU	GAVIOTA, S.A.
2000-0135	2006.05.16		HABALEAR S.A	EMPRESA MIXTA HABALEAR S.A.
2000-0143	2006.05.16		RELOJAZ	EMPRESA COMPLEJO AGROINDUSTRIAL «ORLANDO GONZALEZ»
2000-0151	2006.05.16		RODAR	EMPRESA RODAR MOTOCICLOS «RAMÓN GONZÁLEZ CORO»
2000-0167	2006.05.16		BANCO EXTERIOR DE CUBA	BANCO EXTERIOR DE CUBA
2000-0172	2006.05.16		PARQUE LENIN	EMPRESA PROVINCIAL PARQUE LENIN
2000-0175	2006.05.09		PSC PLANTA DE SOLDAR CARRILES	PLANTA DE SOLDAR CARRILES
2000-0211	2006.05.09		RIOMAR	EMPRESA DE CALZADO «MANUEL DEL TORO»

No. Solic.	Fecha	Denominación	Titular
2000-0230	2006.05.16	EMPAI	EMPRESA DE PROYECTOS DE ARQUITECTURA E INGENIERÍA
2001-0010	2006.05.16	NEVADA	EMPRESA PROVINCIAL DE PRODUCTOS LÁCTEOS
2001-0045	2006.05.18	VILLA ISLAZUL SAN JOSÉ DEL LAGO	DIVISIÓN ISLAZUL SANCTI SPÍRITUS
2001-0054	2006.05.18	BERILSA	EMPRESA DE BEBIDAS Y REFRESCOS GUANTÁNAMO
2001-0056	2006.05.18	ESIL	EMPRESA DE SERVICIOS MINIL
2001-0071	2006.04.27	FINTEC S.A.	FINTEC S.A.
2001-0104	2006.05.18	XIMENES I FILLS S.A.	JOSE XIMENES PAGES
2001-0109	2006.05.16	GEATEC	GEATEC
2001-0111	2006.04.20	GEVOS	GEVOS
2001-0140	2006.05.18	ORAVAN	ORAVAN
2001-0141	2006.05.18	MONTÉS	MONTÉS
2002-0011	2006.05.18	INDUCOL	ASOCIACIÓN ECONÓMICA INTERNACIONAL INDUCOL
2002-0017	2006.05.18	EXCILGAS	EMPRESA DE EXTINTORES Y CILINDROS PARA GAS «FAUSTINO PÉREZ»
2002-0026	2006.05.18	DECOR-AVAN	GRUPO GEAVIA
2002-0057	2006.05.18	CIAC	CENTRO DE INGENIERÍA AMBIENTAL DE CAMAGÜEY
2002-0058	2006.05.18	ALMABAR	MINISTERIO DEL AZÚCAR. EMPRESA OPERADORA DE AZÚCAR Y SUS DERIVADOS. GUANTÁNAMO-SANTIAGO
2002-0061	2006.05.18	LAMAS	EMPRESA DE INDUSTRIA Y ARTESANÍA, MATANZAS
2002-0064	2006.05.18	CENTAURO	EMPRESA DE CALZADO ONELL CAÑETE VÁZQUEZ. MANZANILLO. MINIL
2003-0004	2006.05.18	MVC	EMPRESA DE MUEBLES VILLA CLARA
2003-0009	2006.05.18	DICAMER	EMPRESA PECUARIA «LA SIERRA»
2003-0013	2006.05.18	AGRUPROL	EMPRESA AGROPECUARIA UNIDAD PROLETARIA
2003-0027	2006.05.18	UMBRAL	EMPRESA DE MUEBLES CAPITALINOS
2003-0032	2006.05.18	MESCO	GRUPO INDUSTRIAL FERROTAÍNO. SIME
2003-0033	2006.05.18	SERVIGUANT	EMPRESA CAMIONES GUANTÁNAMO
2003-0049	2006.05.18	UNIDAD EMPRESARIAL DE BASE ABASTECEDORA DE PINAR DEL RÍO, ABAPIR	UNIDAD EMPRESARIAL DE BASE ABASTECEDORA DE PINAR DEL RÍO ABAPIR
2003-0060	2006.05.18	CARISUB S.A.	CARISUB S.A.

No. Solic.	Fecha	Denominación	Titular
2004-0007	2006.05.18	KTP	EMPRESA COSECHADORAS CAÑERAS «LX ANIVERSARIO REV. DE OCTUBRE»
2004-0009	2006.05.18	EMPRESA TALLERES CIENFUEGOS ESEEC	EMPRESA TALLERES CIENFUEGOS ESEEC.
2004-0015	2006.05.18	VARAHICACOS	CENTRO DE SERVICIOS AMBIENTALES DE MATANZAS
2004-0018	2006.05.18	EL SODITO	EMPRESA MUNICIPAL DE COMERCIO Y GASTRONOMÍA BANES
2004-0024	2006.05.18	JAGUECITRI	EMPRESA DE CÍTRICOS «HÉROES DE GIRÓN»
55/97	2006.05.16	SOLCAR	EMPRESA CÁRNICA GUANTÁNAMO
92/97	2006.04.20	LABORATORIOS ERON, SA	SOCIEDAD MERCANTIL LABORATORIOS ERON, SA
Rótulos			
2001-0004	2006.05.16	GECA	GRUPO EMPRESARIAL DE CONSTRUCCIONES
2001-0017	2006.04.27	VILLA DIANA	ARCOIRIS S.A.
2001-0019	2006.05.18		EMPRESA CONSTRUCTORA DE OBRAS DE ARQUITECTURA NO. 19
2002-0002	2006.05.18	YAGUANABO	ISLAZUL CIENFUEGOS DIVISIÓN CENTRO
2002-0004	2006.05.18	ELQUIM	EMPRESA ELECTROQUÍMICA DE SAGUA
2002-0009	2006.05.18	T.T.I.L.	UNIÓN DE INDUSTRIAS LOCALES. (UNIL)
2002-0014	2006.05.18	ESIVIC EMPRESA DE SERVICIOS INFORMÁTICOS	EMPRESA DE SERVICIOS INFORMÁTICOS ESI-VC
2002-0020	2006.05.18		EMPRESA DE CERÁMICA ROJA Y REFRACTARIA. MICONS
2003-0003	2006.05.18	EL CHIVITO	EMPRESA MUNICIPAL DE COMERCIO Y GASTRONOMÍA GUANE
2003-0004	2006.05.18	VENECIA	EMPRESA MUNICIPAL DE COMERCIO Y GASTRONOMÍA GUANE
2003-0005	2006.05.18	LAS TECAS	EMPRESA MUNICIPAL DE COMERCIO Y GASTRONOMÍA SAN CRISTÓBAL
2003-0006	2006.05.18	MANGOS DE ROQUE	EMPRESA MUNICIPAL DE COMERCIO Y GASTRONOMÍA MANTUA
2003-0007	2006.05.18	TERMOART	UNIÓN DE INDUSTRIAS LOCALES. (UNIL)
2003-0009	2006.05.18	CDC DICAMER	EMPRESA PECUARIA «LA SIERRA»
2004-0002	2006.05.18	UBH COMERCIAL	UNIDAD BÁSICA HERRAMENTAL COMERCIAL
2004-0007	2006.05.18	CRISTALYS	UNIÓN DE INDUSTRIAS LOCALES DE CIUDAD DE LA HABANA
2004-0008	2006.05.18	El Atardecer	EMPRESA DE SERVICIOS «COMANDANTE CAMILO CIENFUEGOS GORRIARÁN» (ESUNI)

No. Solic.	Fecha	Denominación	Titular
2004-0009	2006.05.18	Rotonda	EMPRESA DE SERVICIOS «COMANDANTE CAMILO CIENFUEGOS GORRIARÁN» (ESUNI)
2004-0010	2006.05.18	ACORDE	UNIDAD EMPRESARIAL DE BASE-HOLGUÍN-MUEBLES Y ACCESORIOS METÁLICOS
2004-0011	2006.05.18	KONFORTA	EMPRESA DE CONSTRUCCIONES MECÁNICAS «LUIS RUIZ PALLARÉS»
2004-0014	2006.05.18	médano	EMPRESA DE MATERIALES DE CONSTRUCCIÓN DE HOLGUÍN GEICON

Abandono por no responder requerimiento

No. Solic	Fecha	Clases	Denominación	Titular
Emblema 2005-0021	2006.05.09		EMSAT	EMPRESA DE SERVICIO A TRABAJADORES MATANZAS
2005-0022	2006.05.16		ARGUS	EMPRESA COMERCIAL ARGUS
Lema 2005-0021	2006.05.09		SILMARILL. PROYECTA TU FUTURO	LABORATORIO PROVINCIAL BIOTECNOLOGÍA VEGETAL
Marcas 2001-0044	2006.04.20	16, 35, 42	(TN3) GRAFICA ACTIVA	AIVIN PINEDA CARRASCO; OSMANY TORRES MARTÍN; LAURA LLOPIZ CASAL
2001-0570	2006.05.16	39, 42	MELENITA	CAI GREGORIO A. MAÑALICH
2004-0110	2006.05.09	09, 16, 41, 42	GEOTECH	INSTITUTO DE GEOGRAFÍA TROPICAL
2004-0741	2006.05.18	11	BancaLux	EMPRESA INDUSTRIAL NACIONAL PRODUCTORA DE UTENSILIOS DOMÉSTICOS «1º DE MAYO»
2004-0775	2006.05.18	39, 41, 43	CUBACAMPISMO	GRUPO EMPRESARIAL CAMPISMO POPULAR
2005-0244	2006.05.16	01	LIPLANT	UNIVERSIDAD AGRARIA DE LA HABANA
2005-0305	2006.05.16	09, 41, 43	ECO-RESTORÁN	ING. TITO ARMANDO NÚÑEZ GUDÁS

Cambio de dirección

No. Solic. Marcas	Denominación	Titular	Nueva. Dirección
117636	M.G.M.	METRO GOLDWYN MAYER LION CORP.	10250 Constellation Blvd., Los Angeles, CA 90067- 6241
117636A	M-G-M	METRO GOLDWYN MAYER LION CORP.	10250 Constellation Blvd., Los Angeles, CA 90067- 6241
135/96	LOUIS LATOUR	MAISON LOUIS LATOUR	18 rue des Tonnetiers, 21200 Beaune
1533/96	ECO-DRIVE	CITIZEN TOKEI KABUSHIKI KAISHA, (COMERCIANDO TAMBIEN COMO CITIZEN WATCH CO., LTD.)	1-12, 6-Chome, Tanashi-cho, Nishi-tokyo-shi, Tokyo
16022	CRATER	TEXACO INC.	6001 Bollinger Canyon Road, San Ramon, California 94583
16024	URSA	TEXACO INC.	6001 Bollinger Canyon Road, San Ramon, California 94583
1621/99	CHUPA CHUPS	ENRIQUE BERNAT F., S.A.	WTC Almeda Park 2, 1a. Planta, Placa de la Pau s/n, 08940- Cornella de Llobregat, Barcelona,
1848/96	SMINT	ENRIQUE BERNAT F., S.A.	WTC Almeda Park 2, 1a. Planta, Placa de la Pau s/n, 08940- Cornella de Llobregat, Barcelona,
202743		R E E M T S M A CIGARETTENFABRIKEN GMBH	Max-Born-Strasse 4, D-22761 Hamburg
204934	«ROCA»	ROCA SANITARIO, S.A.	Av. Diagonal, 513, E-08029 BARCELONA
20507	BELINDA	CORPORACIÓN HABANOS, S.A.	Avenida 3ra. número 2006, entre 20 y 22, Miramar
207380	CETUS	TEXACO INC.	6001 Bollinger Canyon Road, San Ramon, California 94583
208803	DELTA	BRITISH AMERICAN TOBACCO (BRANDS) LIMITED	Globe House, 4 Temple Place, WC2R 2PG, London
211699	CHUPA CHUPS	ENRIQUE BERNAT F., S.A.	WTC Almeda Park 2, 1a. Planta, Placa de la Pau s/n, 08940-Cornella de Llobregat, Barcelona,
214522	TEXACO	TEXACO INC.	6001 Bollinger Canyon Road, San Ramon, California 94583
215124		SUMITOMO CHEMICAL CO. LTD.	27-1, Shinkawa 2-chome, Chuo-ku, Tokyo 104-8260
215459	SUPER-EGO	ROTHENBERGER, S.A.	Carretera Durango-Elorrio, km. 2, 48220 Abadiano, Vizcaya
217884	ORTHENE	OMS INVESTMENTS, INC	10250 Constellation Boulevard, Suite 2800; Los Angeles, California 90067
217897	CITIZEN	CITIZEN TOKEI KABUSHIKI KAISHA, (COMERCIANDO TAMBIEN COMO CITIZEN WATCH CO., LTD.)	1-12, 6-Chome, Tanashi-cho, Nishi-tokyo-shi, Tokyo

No. Solic.	Denominación	Titular	Nueva. Dirección
219820	ROCA	ROCA SANITARIO, S.A.	Av. Diagonal, 513, E-08029 BARCELONA
221000	ROCA	ROCA SANITARIO, S.A.	Av. Diagonal, 513, E-08029 BARCELONA
2349/95	ABRAXAS	EMPRESA COMERCIAL ABRAXAS	O' Reilly, número 358, Tercer piso, entre Habana y Compostela
358/86	CITIZEN	CITIZEN TOKEI KABUSHIKI KAISHA, (COMERCIANDO TAMBIEN COMO CITIZEN WATCH CO., LTD.)	1-12, 6-Chome, Tanashi-cho, Nishi-tokyo-shi, Tokyo
716/96	JOSE L. PIEDRA	CORPORACIÓN HABANOS, S.A.	Avenida 3ra. número 2006, entre 20 y 22, Miramar
745/97	CHUPA	ENRIQUE BERNAT F., S.A.	WTC Almeda Park 2, 1a. Planta, Placa de la Pau s/n, 08940-Cornella de Llobregat, Barcelona,
757/97	CHUPA	ENRIQUE BERNAT F.; S.A.	Avenida Diagonal, 662-664, 5ª, 08034 Barcelona
79/94		CITIZEN TOKEI KABUSHIKI KAISHA, (COMERCIANDO TAMBIEN COMO CITIZEN WATCH CO., LTD.)	1-12, 6-Chome, Tanashi-cho, Nishi-tokyo-shi, Tokyo
541/93	ROCA	ROCA SANITARIO, S.A.	Av. Diagonal, 513, E-08029 BARCELONA

Nombres

18/94	SEISA	SERVICIOS DE SEGURIDAD INTEGRAL S.A. (SEISA)	Calle 10 número 122 entre 1ra y 3ra. Miramar
19/96	B U F E T E INTERNACIONAL	COMPAÑÍA INTERNACIONAL	BUFETE 5ª Avenida número 16202 esquina a 162

Cambio de nombre

N. Solic Marcas	Clases	Denominación	Titular	Fecha	Nuevo. Nombre
120327	25	LIFE STRIDE	BROWN GROUP INC.	2006.05.10	BROWN SHOE COMPANY, INC
122/96	33	ANTINORI	MARCHESI ANTINORI S.R.L.	2006.05.10	MARCHESI ANTINORI S.R.L.
1403/95	29	C O B E R C O HOLLAND	VERENIGDE COOPERATIEVE MELKINDUSTRIE «COBERCO» B.A.	2006.04.18	FRIESLAND BRANDS B.V.
150813	25	NATURALIZER	BROWN GROUP INC.	2006.05.10	BROWN SHOE COMPANY, INC
202577	01	TUFFAK	ATOFINA	2006.05.10	ARKEMA
204934	11	«ROCA»	COMPAÑIA ROCA- RADIADORES S.A.	2006.05.10	ROCA SANITARIO, S.A.
210519	29	FRESKITO	EXPORTADORA DEL CARIBE (CARIBEX)	2006.05.04	EMPRESA COMERCIAL CARIBEX
215456	12	HINO	HINO JIDOSHA KOGYO KABUSHIKI KAISHA (COMERCIANDO TAMBIÉN COMO HINO MOTORS, LTD.)	2006.05.24	HINO JIDOSHA KABUSHIKI KAISHA
215459	08	SUPER-EGO	SUPER-EGO TOOLS, S.A.	2006.04.28	ROTHENBERGER, S.A.
218608	09	PENTAX	ASAHI KOGAKU KOGYO KABUSHIKI KAISHA	2006.05.10	P E N T A X CORPORATION
219820	11	ROCA	COMPAÑIA ROCA- RADIADORES S.A.	2006.05.10	ROCA SANITARIO, S.A.
221000	19	ROCA	COMPAÑIA ROCA- RADIADORES S.A.	2006.05.10	ROCA SANITARIO, S.A.
234/91	03	CLINIQUE	CLINIQUE LABORATORIES INC	2006.05.02	C L I N I Q U E LABORATORIES LLC
2349/95	25	ABRAXAS	UNION DE CONFECCIONES TEXTILES	2006.05.19	EMPRESA COMERCIAL ABRAXAS
641/97	05	EUFYTOSE	ROCHE CONSUMER HEALTH LTD.	2006.05.04	ROCHE CONSUMER HEALTH LTD.
771/93	29	LA ESPAÑOLA	ACEITES COOSUR, S.A.	2006.05.18	ACEITES DEL SUR- COOSUR S.A.
829/98	03	A R O M A T I C S ELIXIR	CLINIQUE LABORATORIES INC	2006.05.02	C L I N I Q U E LABORATORIES LLC
830/98	03	CLINIQUE C	CLINIQUE LABORATORIES INC	2006.05.02	C L I N I Q U E LABORATORIES LLC
831/98	03	TURNAROUND	CLINIQUE LABORATORIES INC	2006.05.02	C L I N I Q U E LABORATORIES LLC
878/94	12		HINO JIDOSHA KOGYO KABUSHIKI KAISHA (COMERCIANDO TAMBIÉN COMO HINO MOTORS, LTD.)	2006.05.24	HINO JIDOSHA KABUSHIKI KAISHA
91886	01	PLEXIGLAS	ATOFINA	2006.05.10	ARKEMA

N. Solic	Clases	Denominación Titular	Fecha	Nuevo. Nombre
93464	17	PLEXIGLAS ATOFINA	2006.05.10	ARKEMA
541/93	11	ROCA COMPAÑIA ROCA- RADIADORES S.A.	2006.05.10	ROCA SANITARIO, S.A.
Nombre				
18/94		SEISA SISTEMAS INTEGRALES DE SEGURIDAD S.A. (SEISA)	2006.04.18	SERVICIOS DE SEGURIDAD INTEGRAL S.A. (SEISA)
Rótulo				
2004-0016		UMEC UNIÓN DE INDUSTRIAS LOCALES DE CIUDAD DE LA HABANA	2006.04.18	GRUPO EMPRESARIAL DE INDUSTRIAS LOCALES DE CIUDAD DE LA HABANA

Fusión	N. Solic	Clases	Denominación	Titular	Fecha	Titul. que se fusionan
	1061/94	11	VULCAN	CORPORACIÓN CIMEX S.A.	2006.04.24	DISTRIBUIDORA CIMEX, S.A. y CORPORACIÓN CIMEX S.A.
	1223/96	09	MINOLTA	KONICA MINOLTA HOLDINGS, INC.	2006.05.16	MINOLTA KABUSHIKI KAISHA (MINOLTA CO. LTD) y KONICA MINOLTA HOLDINGS, INC.
	156241	33	GORDON'S-DRY GIN	DIAGEO BRANDS B.V.	2006.05.09	GUINNESS UNITED DISTILLERS & VINTNERS AMSTERDAM B.V. y DIAGEO BRANDS B.V.
	1740/98	30	LUNETAS	GRUPO BIMBO, S.A DE C.V	2006.05.09	ALIMENTOS DUVAL, S.A. DE C.V. y DUVALIN, S.A. de C.V.
	1856/96	12	MEGASPACE	DAIMLERCHRYSLER AG	2006.05.22	D A I M L E R - B E N Z AKTIENGESELLSCHAFT y DAIMLERCHRYSLER AG.
	1856/96	12	MEGASPACE	DAIMLERCHRYSLER AG	2006.05.22	M E R C E D E S - B E N Z AKTIENGESELLSCHAFT y DAIMLER B E N Z AKTIENGESELLSCHAFT
	1857/96	37	MEGASPACE	DAIMLERCHRYSLER AG	2006.04.24	D A I M L E R - B E N Z AKTIENGESELLSCHAFT y DAIMLERCHRYSLER AG
	1857/96	37	MEGASPACE	DAIMLERCHRYSLER AG	2006.04.24	MERCEDES-BENZ AG y D A I M L E R - B E N Z AKTIENGESELLSCHAFT
	185971	16	P PILOT	KABUSHIKI KAISHA PILOT, COMERCIANDO TAMBIEN COMO PILOT CORPORATION	2006.05.16	KABUSHIKI KAISHA PILOT, COMERCIANDO TAMBIEN COMO PILOT CORPORATION y KABUSHIKI KAISHA PILOT, COMERCIANDO TAMBIEN COMO PILOT CORPORATION
	1860/96	09	TELLIGENT	D A I M L E R - B E N Z AKTIENGESELLSCHAFT	2006.04.24	D A I M L E R - B E N Z AKTIENGESELLSCHAFT y DAIMLERCHRYSLER AG.
	1860/96	09	TELLIGENT	D A I M L E R - B E N Z AKTIENGESELLSCHAFT	2006.04.24	M E R C E D E S - B E N Z AKTIENGESELLSCHAFT y D A I M L E R - B E N Z AKTIENGESELLSCHAFT
	1861/96	12	TELLIGENT	DAIMLERCHRYSLER AG	2006.04.24	D A I M L E R - B E N Z AKTIENGESELLSCHAFT y DAIMLERCHRYSLER AG
	1861/96	12	TELLIGENT	DAIMLERCHRYSLER AG	2006.04.24	M E R C E D E S - B E N Z AKTIENGESELLSCHAFT y D A I M L E R - B E N Z AKTIENGESELLESCHAFT

N. Solic	Clases	Denominación	Titular	Fecha	Titulares que se fusionan
213119	33	TANQUERAY	DIAGEO BRANDS B.V.	2006.05.09	GUINNESS UNITED DISTILLERS & VINTNERS AMSTERDAM B.V. y DIAGEO BRANDS B.V.
214571	09	MINOLTA	KONICA MINOLTA HOLDINGS, INC.	2006.04.24	MINOLTA KABUSHIKI KAISHA (MINOLTA CO. LTD) y KONICA MINOLTA HOLDINGS, INC.
214572	09	MINOLTA	KONICA MINOLTA HOLDINGS, INC.	2006.04.24	MINOLTA KABUSHIKI KAISHA (MINOLTA CO. LTD) y KONICA MINOLTA HOLDINGS, INC.
217879	25	PLAYTEX	SARA LEE CORPORATION	2006.05.09	PLAYTEX APPAREL, INC. y SARA LEE CORPORATION
54/91	09	LASERPOL	CENTRO DE APLICACIONES TECNOLOGICAS Y DESARROLLO NUCLEAR (CEADEN); SUBORDINADA A LA AGENCIA DE ENERGÍA NUCLEAR (AEN)	2006.05.09	CENTRO DE DESARROLLO DE EQUIPOS E INSTRUMENTOS CIENTÍFICOS
572/97	30	DUVALIN	GRUPO BIMBO, S.A DE C.V	2006.05.09	ALIMENTOS DUVAL, S.A. DE C.V. y DUVALIN, S.A. de C.V.
70182	25	PLAYTEX	SARA LEE CORPORATION	2006.05.09	PLAYTEX APPAREL, INC. y SARA LEE CORPORATION

Renovaciones					
No.Solic Lemas	F. vigencia	Clase	Denominación	Titular	
18/95	2015.04.28		MAXCAL EL TOQUE TRADICIONAL	EMPRESA DE FUNDICIÓN NO FERROSA SERGIO GONZÁLEZ	
32/95	2015.08.23		SU AMIGO LAS 24 HORAS	CORPORACIÓN CIMEX S.A.	
47/95	2015.11.08		NEURONIC	NEURONIC S.A.	
Marcas					
103/95	2015.01.17	32	TROPI FRUTI	CORPORACIÓN CIMEX S.A.	
1045/95	2015.06.23	05	MK	BAYER AKTIENGESELLSCHAFT	
1046/95	2015.06.23	05	MCK	BAYER AKTIENGESELLSCHAFT	
1051/95	2005.06.23	18	ETIENNE AIGNER	ETIENNE AIGNER INC	
106946	2015.03.08	07	UNION SPECIAL	UNION SPECIAL CORPORATION	
107/95	2015.01.18	08	DEGOR	EMPRESA MILITAR INDUSTRIAL DESEMBARCO DEL GRANMA DEGOR	
109453	2015.03.04	05	ORTHO	OMS INVESTMENTS, INC	
1098/94	2014.10.26	09	RISO	EUSKAL HERRIA LTD	
110002	2015.05.31	07	ELECTROLUX	AKTIEBOLAGET ELECTROLUX	
110002A	2015.05.31	21	ELECTROLUX	AKTIEBOLAGET ELECTROLUX	
110002B	2015.05.31	11	ELECTROLUX	AKTIEBOLAGET ELECTROLUX	
110002C	2015.05.31	17	ELECTROLUX	AKTIEBOLAGET ELECTROLUX	
1101/95	2015.06.30	30	LIPTON	UNILEVER N.V.	
110206	2015.04.18	07	FERGUSON	MASSEY FERGUSON LIMITED	
1106/95	2015.06.30	05	PECTOX	ITALFARMACO, S.A.	
1130/95	2015.07.05	32	OLDBURG	SAN MIGUEL FÁBRICAS DE CERVEZA Y MALTA, S.A.	
1145/94	2014.11.09	11	SAN JOSÉ	EMPRESA CERÁMICA BLANCA SAN JOSÉ	
1151/95	2015.07.17	05	ACCOLATE	ASTRAZENECA UK LIMITED	
1152/95	2015.07.17	05	SEROQUEL	ASTRAZENECA UK LIMITED	
1153/95	2015.07.17	05	ZESTRIL	ASTRAZENECA UK LIMITED	
116052	2015.10.09	03	SURF	CONOPCO INC.	
117229	2015.11.03	05	BECOTIN WITH VITAMIN C	ELI LILLY AND COMPANY	
122/96	2016.01.15	33	ANTINORI	MARCHESI ANTINORI S.R.L.	
1299/94	2014.12.23	34	LAMBERT & BUTLER	IMPERIAL TOBACCO COMPANY LIMITED	
135/96	2016.01.15	33	LOUIS LATOUR	MAISON LOUIS LATOUR	
138/85	2015.04.18	25	ATLAS	EMPRESA DE CALZADO JOSÉ LUIS CHAVIANO VICALZA	

No.Solic	F. vigencia	Clase	Denominación	Titular
1380/95	2015.08.29	34	LLAMA	EMPRESA NACIONAL DEL FÓSFORO (ENFOS)
141089	2015.03.11	03	PERSIL	HENKEL KGAA
1440/95	2015.09.08	09	INDO	INDUSTRIAS DE ÓPTICA S.A. E INDÓPTICA, S.A.
145360	2015.03.14	05	SUPRONAL	BAYER AG.
1556/95	2015.09.19	05	ZESTORETIC	ASTRAZENECA UK LIMITED
1636/95	2015.09.29	05	OLEOZON	CENTRO NACIONAL DE INVESTIGACIONES CIENTÍFICAS (CNIC)
1655/95	2015.10.26	03	CIF	UNILEVER NV.
1671/95	2015.10.09	03	GAULTIER	GAULME, SOCIÉTÉ ANONYME
168/85	2015.05.04	06		SCHINDLER AUFZÜGE AG
170/85	2015.05.04	09		SCHINDLER AUFZÜGE AG
1707/95	2015.10.20	09	HOYA	HOYA CORPORATION
1708/95	2015.10.23	16	PLAYBOY	PLAYBOY ENTERPRISES INC.
171/85	2015.05.04	12		SCHINDLER AUFZÜGE AG
1731/95	2015.10.26	03	RADIANTE	UNILEVER NV.
185326	2010.08.08	29	DURKEE'S	TONE BROTHERS, INC.
188/85	2015.05.15	02	WOLMANIT	DR. WOLMAN GMBH.
197/85	2015.05.30	30	CORAL	EMPRESA DE PRODUCTOS LÁCTEOS CAMAGÜEY
201933	2014.04.01	12	B	BARUM CONTINENTAL SPOL, S.R.O.
204/85	2015.06.06	30	MARS	MARS, INCORPORATED.
204233	2015.06.09	11		AKTIEBOLAGET ELECTROLUX
204234	2015.06.09	09	E	AKTIEBOLAGET ELECTROLUX
204234A	2015.06.09	07	E	AKTIEBOLAGET ELECTROLUX
204641	2015.08.20	05	DISTA	ELI LILLY AND COMPANY
204693	2015.11.18	23	CAROLAN	MITSUBISHI RAYON CO. LTD
208/85	2015.06.10	29	LUCERO	EMPRESA DE PRODUCTOS LÁCTEOS METROPOLITANA
208185	2016.01.10	32	DOG'S HEAD (CABEZA DE PERRO)	DIAGEO IRELAND
209/85	2015.05.19	32		SOCIÉTÉ DES PRODUITS NESTLÉ S.A.
209312	2015.05.22	16	ABC	DIARIO ABC, S.L.
209379	2015.02.11	05	ASPIRIN	BAYER INC
209543	2015.05.22	14	EDOX	MONTRES EDOX ET VISTA S.A.
209564	2015.03.25	34	SCRIPTO	SCRIPTO INC.

No.Solic	F. vigencia	Clase	Denominación	Titular
210/85	2015.06.19	30		SOCIÉTÉ DES PRODUITS NESTLÉ S.A.
210598	2015.07.01	18	CLARINO	KURARAY CO. LTD.
211/85	2015.06.19	05		SOCIÉTÉ DES PRODUITS NESTLÉ S.A.
211756	2015.07.01	01	ARKOPAL	HOECHST AG
211779	2015.07.01	09	FUJICOLOR	FUJI PHOTO FILM CO. LTD.
212/85	2015.06.19	29		SOCIÉTÉ DES PRODUITS NESTLÉ S.A.
212637	2015.01.30	29	OLIO SASSO	MINERVA OLI S.P.A.
212998	2013.07.10	14		ORIENT TOKEI KABUSHIKI KAISHA (ORIENT MATCH CO. LTD.)
213559	2011.11.01	02	KEM	THE SHERWIN-WILLIAMS COMPANY
213664	2015.07.01	09	HOYA	HOYA CORPORATION
214759	2015.06.01	12	YOKOHAMA	THE YOKOHAMA RUBBER CO. LTD.
214797	2015.07.01	14	PULSAR	SEIKO CORPORATION OF AMERICA
219761	2013.09.26	03	DIORESSENCE	PARFUMS CHRISTIAN DIOR S.A.
219966	2013.11.09	03	AGUA DEL TRÓPICO	UNIÓN SUCHEL
220238	2013.09.08	03	BERMELLÓN	UNIÓN SUCHEL
220639	2013.11.26	33	LA PALMERA	EMPRESA DE BEBIDAS Y REFRESCOS, SANTIAGO DE CUBA
221163	2013.12.19	03	LA RED	UNIÓN SUCHEL
221196	2013.12.29	05	GRENADE	SCHERING-PLOUGH ANIMAL HEALTH CORPORATION
221813	2014.10.31	04		CONOCOPHILLIPS COMPANY
22882	2015.04.21	05	GLAXO	GLAXO GROUP LIMITED
237/85	2015.07.04	12	D Y N A	TOYOTA JIDOSHA KABUSHIKI KAISHA (COMERCIANDO TAMBIEN COMO TOYOTA MOTOR CORPORATION)
265/95	2015.02.06	05	FORTUM	GLAXO GROUP LIMITED
29/86	2016.01.24	03	LICOR DEL POLO	HENKEL IBERICA, S.A
30/86	2016.01.24	03	LICOR DEL POLO	HENKEL IBERICA, S.A
380/85	2015.10.15	02	INTERTUF	AKZO NOBEL COATINGS INTERNATIONAL B.V.
390/95	2015.02.22	41	IDID	INSTITUTO DE DESARROLLO E INVESTIGACIONES DEL DERECHO
407/85	2015.10.25	29	ANACAONA	EMPRESA DE PRODUCTOS LÁCTEOS GUANTÁNAMO
42229	2011.12.14	34	BOLÍVAR	CORPORACIÓN HABANOS, S.A.
44/86	1996.02.14	09	PANASONIC	MATSUSHITA ELECTRIC INDUSTRIAL CO. LTD.

No.Solic	F. vigencia	Clase	Denominación	Titular
44/86	1996.02.14	09	PANASONIC	MATSUSHITA ELECTRIC INDUSTRIAL CO. LTD.
442/95	2015.03.14	42	D & B DAVE AND BUSTER'S	DAVE & BUSTER´ S I, L.P.
463/95	2015.03.15	05	RIBOFEN	CENTRO DE QUÍMICA FARMACÉUTICA
47599	2014.09.15	33	CARLOS I	ALLIED DOMEQ ESPAÑA, S.A.
47984	2015.06.13	33	TRES CEPAS	ALLIED DOMEQ ESPAÑA, S.A.
48678	2015.05.07	07	AC	GENERAL MOTORS CORPORATION
48679	2015.05.07	09	AC	GENERAL MOTORS CORPORATION
49940	2015.12.21	03	LIFEBUOY	CONOPCO INC.
507/95	2015.03.20	29	ALAMO	EMPRESA CARNICA VILLA CLARA
54/95	2015.01.13	05	Bagó	LABORATORIOS BAGÓ S.A.
558/95	2015.03.24	29	LA VILLITA	SIGMA ALIMENTOS, S.A. DE C.V.
595/95	2015.04.03	05	MATHISA	EMPRESA DE MATERIALES HIGIÉNICOS SANITARIOS, MATHISA
597/95	2015.04.04	42	MELIA HOTELES	DORPAN S.L.
602/95	2015.04.04	05	VALTRES	THE WELLCOME FOUNDATION LIMITED
602/96	2016.04.03	42	PRODIGY	PRODIGY SERVICES COMPANY
603/95	2015.04.04	05	OXISTAT	GLAXO GROUP LIMITED
604/95	2015.04.04	05	CUTIVATE	GLAXO GROUP LIMITED
605/95	2015.04.04	05	FLIXOTIDE	GLAXO GROUP LIMITED
606/95	2015.04.04	10	BABYHALER	GLAXO GROUP LIMITED
631/95	2015.04.10	23	TEXVI	COMBINADO TEXTIL DESEMBARCO DEL GRANMA
64617	2015.05.25	09	FORD	FORD MOTOR COMPANY
65155	2015.05.27	12	MERCURY	FORD MOTOR COMPANY
65518	2015.06.18	30	ROYAL	KRAFT FOODS HOLDINGS, INC.
65871	2015.06.19	30	3 MUSKETEERS	MARS, INCORPORATED.
659/95	2015.04.14	33	DOMEQ	ALLIED DOMEQ SPIRITS & WINE LIMITED
660/95	2015.04.14	32	DOMEQ	ALLIED DOMEQ ESPAÑA, S.A.
661/95	2015.04.14	42	HOTELES SOL MELIA	DORPAN S.L.
662/95	2015.04.14	16	HOTELES SOL MELIA	DORPAN S.L.
667/95	2015.04.14	16	PARADISUS	DORPAN S.L.
729/95	2015.04.27	37	D'AVIA	EMPRESA MILITAR INDUSTRIAL YURI GAGARIN
804/95	2015.05.16	32	CUBANACÁN	EMPRESA DE BEBIDAS Y REFRESCOS VILLA CLARA

No.Solic	F. vigencia	Clase	Denominación	Titular
826/95	2015.05.16	34	MILD SEVEN	JAPAN TOBACCO INC
828/95	2015.05.16	34	WAVE	JAPAN TOBACCO INC
830/94	2014.08.05	30	RITZ	DANONE LTDA
866/95	2015.05.31	09	CANONET	CANON KABUSHIKI KAISHA
867/95	2015.05.31	08	CANON	CANON KABUSHIKI KAISHA
878/95	2015.05.31	30	CASSATIN	UNILEVER N.V.
880/95	2015.05.31	30	SOLERO	UNILEVER N.V.
885/95	2015.05.31	03	ELIDA HAIR INSTITUTE	UNILEVER N.V.
886/95	2015.05.31	42	ELIDA HAIR INSTITUTE	UNILEVER N.V.
887/95	2015.05.31	42	ELIDA HAIR INSTITUTE	UNILEVER NV.
888/95	2015.05.31	03	ELIDA HAIR INSTITUTE	UNILEVER N.V.
893/95	2015.05.31	40		TETRA LAVAL HOLDINGS & FINANCE S.A.
894/95	2015.05.31	37		TETRA LAVAL HOLDINGS & FINANCE S.A.
908/95	2015.05.31	11		TETRA LAVAL HOLDINGS & FINANCE S.A.
910/95	2015.05.31	07		TETRA LAVAL HOLDINGS & FINANCE S.A.
911/95	2015.05.31	20	TETRA LAVAL	TETRA LAVAL HOLDINGS & FINANCE S.A.
912/95	2015.05.31	16	TETRA LAVAL	TETRA LAVAL HOLDINGS & FINANCE S.A.
913/95	2015.05.31	11	TETRA LAVAL	TETRA LAVAL HOLDINGS & FINANCE S.A.
914/95	2015.05.31	09	TETRA LAVAL	TETRA LAVAL HOLDINGS & FINANCE S.A.
915/95	2015.05.31	07	TETRA LAVAL	TETRA LAVAL HOLDINGS & FINANCE S.A.
932/95	2015.06.05	42	SONESTA	SONESTA INTERNATIONAL HOTELS CORPORATION
943/95	2015.06.06	01	METRHO	OFICINA TERRITORIAL DE NORMALIZACIÓN DE HOLGUÍN
944/95	2015.02.03	09	METRHO	OFICINA TERRITORIAL DE NORMALIZACIÓN DE HOLGUÍN
946/95	2015.06.07	05	LOMATE	CENTRO DE INVESTIGACIÓN Y DESARROLLO TÉCNICO DEL MININT
947/95	2015.06.07	01	ACUAPUR	CENTRO DE INVESTIGACIÓN Y DESARROLLO TÉCNICO DEL MININT
949/95	2015.06.07	16	ALPES	INDUSTRIAL ALPES, C.A.
951/95	2015.06.07	16	MANPA	MANUFACTURAS DE PAPEL, C.A. MANPA
961/95	2015.06.07	25	TIE RACK	TIE RACK TRADING LTD
196/85	2015.05.30	29	LA VAQUITA	EMPRESA DE PRODUCTOS LÁCTEOS CAMAGÜEY

No.Solic Nombres	F. vigencia	Denominación	Titular
16/95	2015.03.28	MATHISA	EMPRESA DE MATERIALES HIGIÉNICOS SANITARIOS, MATHISA
25/95	2015.06.02	TRANSIME S.A.	TRANSIME S.A.
26/95	2015.06.02	MCV SERVICIOS S.A.	MCV SERVICIOS S.A.
27/95	2015.06.02	MCV COMERCIAL S.A.	MCV COMERCIAL S.A.

Renuncias

No. Solicitud Emblema	Fecha	Denominación	Titular
2003-0040	2006.05.18	BECASA	BEBIDAS DEL CARIBE, S.A.

Trasposos No.Solic	Clases	Denominación	Titular	Fecha	A favor de
1045/95	05	MK	M C K E S S O N CORPORATION	2006.05.23	B A Y E R AKTIENGESELLSCHAFT
1046/95	05	MCK	M C K E S S O N CORPORATION	2006.05.23	B A Y E R AKTIENGESELLSCHAFT
122/87	06	VIKING JOHNSON	GLYNWED PIPE SYSTEMS LIMITED	2006.04.24	CRANE LIMITED
137554	05	TENSOPLAST	ALTE EGO VIERTE BETEILIGUNGSGESELLS CHAFT	2006.05.09	BSN MEDICAL LTD.
137554	05	TENSOPLAST	T.J. SMITH & NEPHEW, LIMITED	2006.05.09	BSN MEDICAL LTD.
141819	32	HIGH LIFE	MILLER BREWING COMPANY	2006.05.18	MILLER PRODUCTS COMPANY
143574	32	MILLER	MILLER BREWING COMPANY	2006.05.18	MILLER PRODUCTS COMPANY
149233	21	THERMOS	THERMOS LIMITED	2006.04.24	THERMOS LLC
157/93	39	BUDGET	BUDGET RENT A CAR CORPORATION	2006.04.20	BUDGET RENT A CAR SYSTEM, INC.
1631/97	25	SIN FRONTERAS	PRÁCTICA SHOES S.L.	2006.04.24	IVÁN MANUEL ANTÓN SORIANO
168976	31	CHECK-R-MIX	RALSTON PURINA COMPANY	2006.05.09	NESTLE PURINA PETCARE COMPANY
1740/98	30	LUNETAS	ALIMENTOS DUVAL, S.A. DE C.V.	2006.05.09	GRUPO BIMBO, S.A DE C.V
2000-1531	07	SANDVIK	SANDVIK AB	2006.05.09	S A N D V I K I N T E L L E C T U A L PROPERTY HB
2002-0488	05		SHANGHAI ZHONGHUA PHARMACEUTICAL FACTORY	2006.05.16	ZHONG HUA PHARMACEUTICAL COMPANY AFFILIATED TO SHANGHAI PHARMACEUTICAL (GROUP) CO., LTD.
2004-0336	29, 43	C H U R C H ' S CHICKEN	AFC ENTERPRISES, INC.	2006.04.24	CAJUN FUNDING CORP.
2004-0336	29, 43	C H U R C H ' S CHICKEN	CAJUN OPERATING COMPANY	2006.04.24	CAJUN FUNDING CORP.
2004-0337	29, 43	C H U R C H ' S CHICKEN SINCE 1952	AFC ENTERPRISES, INC.	2006.04.24	CAJUN FUNDING CORP.
2004-0337	29, 43	C H U R C H ' S CHICKEN SINCE 1952	CAJUN OPERATING COMPANY	2006.04.24	CAJUN FUNDING CORP.
2004-0338	29	PECHU	AFC ENTERPRISES, INC.	2006.04.24	CAJUN FUNDING CORP.
2004-0338	29	PECHU	CAJUN OPERATING COMPANY	2006.04.24	CAJUN FUNDING CORP.

No.Solic	Clases	Denominación	Titular	Fecha	A favor de
206472	32	SPATEN	GABRIEL SEDLMAYR SPATEN-FRANZISKANER- BRAU KOMMANDITGESELL SCHAFT	2006.04.24	SPATEN-FRANZISKANER-BRAU GMBH
2087/99	04	DEFENDA	SHELL INTERNATIONAL PETROLEUM COMPANY LIMITED	2006.05.18	SHELL BRANDS INTERNATIONAL AG
210902	32	G S	GABRIEL SEDLMAYR SPATEN-FRANZISKANER- B R A U DOMMANDITGESELLSCHAFT	2006.04.24	SPATEN-FRANZISKANER-BRAU GMBH
213241	05	TELF A	KHPC HOLDING	2006.05.24	TYCO HEALTHCARE GROUP L.P.
213241	05	TELF A	THE KENDALL COMPANY LP	2006.05.24	TYCO HEALTHCARE GROUP L.P.
213241	05	TELF A	TYCO INTERNATIONAL (US) INC.	2006.05.24	TYCO HEALTHCARE GROUP L.P.
216347	05	RATAK	SYNGENTA LIMITED	2006.05.09	SOREX LIMITED
216452	19	SHELL	SHELL INTERNATIONAL PETROLEUM COMPANY LIMITED	2006.04.20	SHELL BRANDS INTERNATIONAL AG
216453	03	SHELL	SHELL INTERNATIONAL PETROLEUM COMPANY LIMITED	2006.04.20	SHELL BRANDS INTERNATIONAL AG
216456	02	SHELL	SHELL INTERNATIONAL PETROLEUM COMPANY LIMITED	2006.04.20	SHELL BRANDS INTERNATIONAL AG
216458	05	SHELL	SHELL INTERNATIONAL PETROLEUM COMPANY LIMITED	2006.04.20	SHELL BRANDS INTERNATIONAL AG
216459	01		SHELL INTERNATIONAL PETROLEUM COMPANY LIMITED	2006.04.20	SHELL BRANDS INTERNATIONAL AG
216459A	02		SHELL INTERNATIONAL PETROLEUM COMPANY LIMITED	2006.04.20	SHELL BRANDS INTERNATIONAL AG
216459B	04		SHELL INTERNATIONAL PETROLEUM COMPANY LIMITED	2006.04.20	SHELL BRANDS INTERNATIONAL AG
216459C	17		SHELL INTERNATIONAL PETROLEUM COMPANY LIMITED	2006.04.20	SHELL BRANDS INTERNATIONAL AG
216460	03		SHELL INTERNATIONAL PETROLEUM COMPANY LIMITED	2006.04.20	SHELL BRANDS INTERNATIONAL AG
216461	01		SHELL INTERNATIONAL PETROLEUM COMPANY LIMITED	2006.04.20	SHELL BRANDS INTERNATIONAL AG

No.Solic	Clases	Denominación	Titular	Fecha	A favor de
216461A	05		SHELL INTERNATIONAL P E T R O L E U M COMPANY LIMITED	2006.04.20	SHELL BRANDS INTERNATIONAL AG
216462	19		SHELL INTERNATIONAL P E T R O L E U M COMPANY LIMITED	2006.04.24	SHELL BRANDS INTERNATIONAL AG
216463	05		SHEL INTERNATIONAL P E T R O L E U M COMPANY LIMITED	2006.04.20	SHELL BRANDS INTERNATIONAL AG
216464	03		SHELL INTERNATIONAL P E T R O L E U M COMPANY LIMITED	2006.04.20	SHELL BRANDS INTERNATIONAL AG
216547C	02	SHELL	SHELL INTERNATIONAL P E T R O L E U M COMPANY LIMITED	2006.04.20	SHELL BRANDS INTERNATIONAL AG
218629	04	DARINA	SHELL INTERNATIONAL P E T R O L E U M COMPANY LIMITED	2006.05.16	SHELL BRANDS INTERNATIONAL AG
218630	04	GADINIA	SHELL INTERNATIONAL P E T R O L E U M COMPANY LIMITED	2006.05.16	SHELL BRANDS INTERNATIONAL AG
218632	04	GARIA	SHELL INTERNATIONAL P E T R O L E U M COMPANY LIMITED	2006.05.16	SHELL BRANDS INTERNATIONAL AG
218633	04	MACRON	SHELL INTERNATIONAL P E T R O L E U M COMPANY LIMITED	2006.05.16	SHELL BRANDS INTERNATIONAL AG
218634	04	MACOMA	SHELL INTERNATIONAL P E T R O L E U M COMPANY LIMITED	2006.05.16	SHELL BRANDS INTERNATIONAL AG
218636	04	CAPRINUS	SHELL INTERNATIONAL P E T R O L E U M COMPANY LIMITED	2006.05.16	SHELL BRANDS INTERNATIONAL AG
218637	04	MELINA	SHELL INTERNATIONAL P E T R O L E U M COMPANY LIMITED	2006.05.16	SHELL BRANDS INTERNATIONAL AG
218638	04	CORENA	SHELL INTERNATIONAL P E T R O L E U M COMPANY LIMITED	2006.05.16	SHELL BRANDS INTERNATIONAL AG
218639	04	ALEXIA	SHELL INTERNATIONAL P E T R O L E U M COMPANY LIMITED	2006.05.16	SHELL BRANDS INTERNATIONAL AG
218640	04	AXINUS	SHELL INTERNATIONAL P E T R O L E U M COMPANY LIMITED	2006.05.16	SHELL BRANDS INTERNATIONAL AG
218642	04	MYSELLA	SHELL INTERNATIONAL P E T R O L E U M COMPANY LIMITED	2006.05.16	SHELL BRANDS INTERNATIONAL AG

No.Solic	Clases	Denominación	Titular	Fecha	A favor de
218645	04	LIMEA	SHELL INTERNATIONAL PETROLEUM COMPANY LIMITED	2006.05.16	SHELL BRANDS INTERNATIONAL AG
218646	04	NAUTILUS	SHELL INTERNATIONAL PETROLEUM COMPANY LIMITED	2006.05.16	SHELL BRANDS INTERNATIONAL AG
218655	04	DILOMA	SHELL INTERNATIONAL PETROLEUM COMPANY LIMITED	2006.04.20	SHELL BRANDS INTERNATIONAL AG
218661	04	IRUS	SHELL INTERNATIONAL PETROLEUM COMPANY LIMITED	2006.04.24	SHELL BRANDS INTERNATIONAL AG
218662	04	CALMA	SHELL INTERNATIONAL PETROLEUM COMPANY LIMITED	2006.04.24	SHELL BRANDS INTERNATIONAL AG
218664	04	TALPA	SHELL INTERNATIONAL PETROLEUM COMPANY LIMITED	2006.04.24	SHELL BRANDS INTERNATIONAL AG
218666	04	JANUS	SHELL INTERNATIONAL PETROLEUM COMPANY LIMITED	2006.04.24	SHELL BRANDS INTERNATIONAL AG
218667	04	MYTILUS	SHELL INTERNATIONAL PETROLEUM COMPANY LIMITED	2006.04.24	SHELL BRANDS INTERNATIONAL AG
218668	04	TROCHUS	SHELL INTERNATIONAL PETROLEUM COMPANY LIMITED	2006.04.24	SHELL BRANDS INTERNATIONAL AG
218669	04	UNEDO	SHELL INTERNATIONAL PETROLEUM COMPANY LIMITED	2006.04.24	SHELL BRANDS INTERNATIONAL AG
218670	04	FUSUS	SHELL INTERNATIONAL PETROLEUM COMPANY LIMITED	2006.04.24	SHELL BRANDS INTERNATIONAL AG
218671	04	DENTAX	SHELL INTERNATIONAL PETROLEUM COMPANY LIMITED	2006.04.24	SHELL BRANDS INTERNATIONAL AG
218672	04	ONDINA	SHELL INTERNATIONAL PETROLEUM COMPANY LIMITED	2006.04.24	SHELL BRANDS INTERNATIONAL AG
218673	04	VEXILLA	SHELL INTERNATIONAL PETROLEUM COMPANY LIMITED	2006.04.24	SHELL BRANDS INTERNATIONAL AG
218674	04	BELA	SHELL INTERNATIONAL PETROLEUM COMPANY LIMITED	2006.04.24	SHELL BRANDS INTERNATIONAL AG
218675	04	CORBULA	SHELL INTERNATIONAL PETROLEUM COMPANY LIMITED	2006.04.24	SHELL BRANDS INTERNATIONAL AG
218676	04	OTINA	SHELL INTERNATIONAL PETROLEUM COMPANY LIMITED	2006.04.24	SHELL BRANDS INTERNATIONAL AG

No.Solic	Clases	Denominación	Titular	Fecha	A favor de
218677	04	ALVANIA	SHELL INTERNATIONAL PETROLEUM COMPANY LIMITED	2006.04.24	SHELL BRANDS INTERNATIONAL AG
218682	04	SHELL PEBLUM	SHELL INTERNATIONAL PETROLEUM COMPANY LIMITED	2006.04.24	SHELL BRANDS INTERNATIONAL AG
218691	04	VERENA	SHELL INTERNATIONAL PETROLEUM COMPANY LIMITED	2006.04.24	SHELL BRANDS INTERNATIONAL AG
218692	04	SIMNIA	SHELL INTERNATIONAL PETROLEUM COMPANY LIMITED	2006.04.24	SHELL BRANDS INTERNATIONAL AG
218693	04	ROTELLA	SHELL INTERNATIONAL PETROLEUM COMPANY LIMITED	2006.04.24	SHELL BRANDS INTERNATIONAL AG
220342	05	GYPSONA	ALTER EGO VIESTE BETEILIGUNGSGESELLSCHAFT	2006.05.09	BSN MEDICAL LTD.
220342	05	GYPSONA	T.J. SMITH & NEPHEW, LIMITED	2006.05.09	BSN MEDICAL LTD.
221196	05	GRENADE	PITMAN MOORE INC. DEL ESTADO DE DELAWARE	2006.05.22	SCHERING-PLOUGH ANIMAL HEALTH CORPORATION
29350	06	SANDVIK	SANDVIK AKTIEBOLAG	2006.05.09	S A N D V I K I N T E L L E C T U A L PROPERTY HB
30/86	03	LICOR DEL POLO	LA TOJA-LABORATORIOS ORIVE, S.A.	2006.05.05	HENKEL IBERICA, S.A
365/91	32	CHIHUAHUA	CERVECERIA CAUHEMOC, S.A. DE C.V.	2006.04.20	CCM IP, S.A.
367/91	32		CERVECERIA CAUHEMOC MOCTEZUMA, S.A. DE C.V.	2006.04.20	C E R V E C E R I A C U A U H T E M O C MOCTEZUMA, S.A. DE C.V.
368/91	32	DOS EQUIS XX	CERVECERIA CAUHEMOC, S.A. DE C.V.	2006.04.20	CCM IP, S.A.
398/94	29	ORO Y SOL	ACEITES DEL SUR S.A.	2006.04.24	ACEITES DEL SUR-COOSUR S.A.
42229	34	BOLIVAR	EMPRESA CUBANA DEL TABACO	2006.05.16	C O R P O R A C I O N HABANOS, S.A.
476/91	02	INTERZINC	INTERNATIONAL COATINGS LIMITED	2006.05.18	AKZO NOBEL COATINGS INTERNATIONAL B.V.
478/91	02	INTERFINE	INTERNATIONAL COATINGS LIMITED	2006.04.24	AKZO NOBEL COATINGS INTERNATIONAL B.V.
480/91	02	INTERBOND	INTERNATIONAL COATINGS LIMITED	2006.05.18	AKZO NOBEL COATINGS INTERNATIONAL B.V.
489/91	02	INTERSLEEK	INTERNATIONAL COATINGS LIMITED	2006.05.18	AKZO NOBEL COATINGS INTERNATIONAL B.V.
490/91	02	INTERTHANE	INTERNATIONAL COATINGS LIMITED	2006.05.18	AKZO NOBEL COATINGS INTERNATIONAL B.V.

No.Solic	Clases	Denominación	Titular	Fecha	A favor de
524/93	32	CHAPARRITAS	DISTRIBUIDORA MEZGO S.A. DE C.V. SOCIEDAD DE B I D A M E N T E ORGANIZADA BAJO LAS LEYES DE LA REPÚBLICA MEXICANA	2006.04.24	MEZGO INVERSIONES, S.L.
572/97	30	DUVALIN	DUVALIN, S.A. DE C.V.	2006.05.09	GRUPO BIMBO, S.A DE C.V
61040	07	DE LAVAL	ALFA LAVAL AB	2006.04.24	DELAVAL HOLDING AB
655/97	25	P R A C T I C A BIOSANDALIAS SIN FRONTERAS	PRÁCTICA SHOES, S.L.	2006.05.16	IVÁN MANUEL ANTÓN SORIANO
656/97	25	PRÁCTICA SIN F R O N T E R A BIOSANDALIA	PRÁCTICA SHOES, S.L.	2006.05.16	IVÁN MANUEL ANTÓN SORIANO
702/94	30	H.UPMANN	EMPRESA CUBANA DEL T A B A C O , COMERCIALIZANDO COMO CUBATABACO	2006.04.24	C O R P O R A C I Ó N HABANOS, S.A.
745/96	30	TRAM'S	INDUSTRIA DE ALIMENTOS DOS EN UNO S.A.	2006.05.09	BAGLEY CHILE S.A.
751/97	30	BOCADIN	DUVALIN, S.A. DE C.V.	2006.05.09	GRUPO BIMBO, S.A. DE C.V.
771/93	29	LA ESPAÑOLA	ACEITES DEL SUR S.A.	2006.05.24	ACEITES DEL SUR- COOSUR S.A.



ESTADOS LEGALES JURÍDICO



Cancelación con lugar

No. Solicitud	Denominación	Clase	Fecha de Cancelado
2078/99	PREVECTRON 2	09	2006.06.15

Recursos de Alzada. Concesiones

No. Solicitud	Fecha de Emisión	Clase	Denominación	Titular
2003-0375	2006.06.15	32	ALPINA	ALPINA PRODUCTOS ALIMENTICIOS S.A.
2004-0012	2006.06.15	05	ACTIRA	BAYER AKTIENGESELLSCHAFT

Recursos de Alzada. Denegaciones

No. Solic	F. Solic	Solicitante	Clase	Denominación	Fecha
2004-0747	2004.11.26	CAJA DE AHORROS DEL MEDITERRÁNEO	36	CAJA MEDITERRÁNEO	2006.06.23

Recursos de Alzada. Interpuestos

No. Solicitud	Fecha	Clase	Denominación	Solicitante
Emblema 2002-0078	2006.06.26		INRE	INSTITUTO NACIONAL DE RESERVAS ESTATALES
Marcas 2002-0551	2006.06.05	31	WASHINGTON	THE WASHINGTON STATE APPLE ADVERTISING COMMISSION (COMERCIANDO COMO WASHINGTON APPLE COMMISSION)
2005-0093	2006.06.23	30	San Andrés	MOLINOS DE EL SALVADOR, S.A. DE C.V.
2005-0190	2006.06.23	05	PREVENOX	LABORATORIOS DALMER S.A.
2005-0267	2006.06.23	03	HERBAL KONZIL	HENKEL KGAA



ARREGLO DE MADRID



Arreglo de Madrid y su Protocolo

Solicitud	Marca	Gaceta
211773	LABELLO	[GAC 2006/06]
546113	SOLKANE	[GAC 2006/06]
608474	SCORPION	[GAC 2006/03]
692975	SEBAMED	[GAC 2006/03]
741676	S	[GAC 2006/05]
778327	MATTONI KARLOVARSKÉ MINERÁLNÍ VODI	[GAC 2006/05]
811118		[GAC 2006/06]
812128	XINHAI	[GAC 2006/06]
813701	HUVEPHARMA	[GAC 2006/04]
818659	FERINJECT	[GAC 2006/06]
820974	UNOX	[GAC 2006/05]
830357	BEERKA	[GAC 2006/06]
831502	SEVENTY	[GAC 2006/04]
835393	3STARS	[GAC 2006/03]
837205	COLOR DREAMS	[GAC 2006/04]
837267	DENNY ROSE	[GAC 2006/06]
844103	METROHM PROCESS LAB	[GAC 2006/05]
856232	FERTIREV SUPERIOR FERTILIZERS GLUCO HUMATES GLUCO UMATI	[GAC 2006/06]
872933	PLATINÉUM	[GAC 2006/03]
872952		[GAC 2006/03]
872953		[GAC 2006/03]
872957	COPHAR	[GAC 2006/03]
872959	Veletri	[GAC 2006/03]
872960	Veletri	[GAC 2006/03]
872986	VINA	[GAC 2006/03]
873007	COLOR DESIGN	[GAC 2006/03]
873070		[GAC 2006/03]
873127	PROACERTIL	[GAC 2006/03]
873133	FIRST FAST	[GAC 2006/03]
873142	FIRST FAST	[GAC 2006/03]
873159	BORGO 21	[GAC 2006/03]
873185	HEMARIS	[GAC 2006/03]
873250		[GAC 2006/03]

Solicitud	Marca	Gaceta
873268	SMILE ACADEMY	[GAC 2006/03]
873303	WATER SHINE LIQUISTICK	[GAC 2006/03]
873357		[GAC 2006/03]
873375	PHILIP MORRIS PM VENI VIDI VICI	[GAC 2006/03]
873385	WORLD STRONGMANCUP W.S.M.C. - Federation	[GAC 2006/03]
873410	LOGAN	[GAC 2006/04]
873417	DERM SPECIALISTE	[GAC 2006/04]
873448	GROUP SOFA'	[GAC 2006/04]
873450	SOFA SOFA	[GAC 2006/04]
873466	REAL FORTE	[GAC 2006/04]
873467	TERRA LENTA	[GAC 2006/04]
873489	SOLEO	[GAC 2006/04]
873516	Bio3	[GAC 2006/04]
873543	LAI-SU	[GAC 2006/04]
873550	FL	[GAC 2006/04]
873563	MAN	[GAC 2006/04]
873599	ROSETTA	[GAC 2006/04]
873614	PRADA	[GAC 2006/04]
873615	PRADA	[GAC 2006/04]
873657	NOBELSPEEDY	[GAC 2006/04]
873661	DF DONG FENG	[GAC 2006/04]
873677	MAGIE MATTE	[GAC 2006/04]
873742	DFAM	[GAC 2006/04]
873765	Jet tours	[GAC 2006/04]
873774	FRESH CONFISERIE FERRERO	[GAC 2006/04]
873877	PRYSMIAN	[GAC 2006/05]
873903	TUC	[GAC 2006/05]
873907	KARAT	[GAC 2006/05]
873909	VEMA	[GAC 2006/05]
873918	BLACK PEONY	[GAC 2006/05]
874024	STEELMATE	[GAC 2006/05]
874044	PARS OIL CO.	[GAC 2006/05]
874080	VIALIBRAN	[GAC 2006/05]

Solicitud

Marca

Gaceta

874094	SAB	[GAC 2006/05]
874111	L	[GAC 2006/05]
874166	DUOTRAV	[GAC 2006/05]
874180	HELI	[GAC 2006/05]
874208	TIM CAMINO INDEPENDENT FACTORY	[GAC 2006/05]
874209	GELOFENO	[GAC 2006/05]
874210		[GAC 2006/05]
874222	TESA	[GAC 2006/05]
874252	SHS	[GAC 2006/05]
874277	BADDI	[GAC 2006/05]
874307	SEVEN STARS	[GAC 2006/05]
874351	YTO	[GAC 2006/05]
874360	RUBLEFF'KA	[GAC 2006/05]
874363	RUBLEVKA	[GAC 2006/05]
874368	GEOS	[GAC 2006/05]
874386	TUI Familienclub	[GAC 2006/05]
874388	TUIfly	[GAC 2006/05]
874413	CHANG BAI SHAN	[GAC 2006/06]
874477		[GAC 2006/06]
874520	C	[GAC 2006/06]
874521	C	[GAC 2006/06]
874552	ESCADA - A GIRL' S BEST FRIEND	[GAC 2006/06]
874572	INNOPOL	[GAC 2006/06]
874573	INNOBATCH	[GAC 2006/06]
874583	SEOCA	[GAC 2006/06]
874633	DEZINA	[GAC 2006/06]
874640	RAKoon	[GAC 2006/06]
874641	GIUSEPPE	[GAC 2006/06]
874680	CÁPARRA	[GAC 2006/06]
874693	CREDIT SUISSE	[GAC 2006/06]
874698	BRITISH DRAGON	[GAC 2006/06]
874749	RESPECT	[GAC 2006/06]
874760	OCEANPOWER	[GAC 2006/06]
874767	SKYY VODKA	[GAC 2006/06]

Solicitud	Marca	
874830	MORE	[GAC 2006/06]
874855	DOMINO 4	[GAC 2006/06]
874858	altikä	[GAC 2006/06]
874861	MANCHA REAL	[GAC 2006/06]
874879	EXOTIC BEACH	[GAC 2006/06]
874950	BIGFISH	[GAC 2006/06]
874968	ESTORIL UM LUGAR.MIL SENSACÓES	[GAC 2006/06]
875023		[GAC 2006/06]
875045	FOSUN	[GAC 2006/06]
P812857	LUXELL	[GAC 2006/06]
P813377	KUMTEL	[GAC 2006/03]
P854367	CHIVAS REGAL	[GAC 2006/06]
P866674	HILTON	[GAC 2006/05]
P868717	AROMA	[GAC 2006/04]
P873076	CFA INSTITUTE	[GAC 2006/03]
P873085	FLORISIA GLOVE	[GAC 2006/03]
P873264	SYMMETRIX	[GAC 2006/03]
P873323	CHEMTURA	[GAC 2006/03]
P873537	VIGOSS	[GAC 2006/04]
P873800	IPHOTO	[GAC 2006/04]
P874096	OPENSOLARIS	[GAC 2006/05]
P874130	ODACTRA	[GAC 2006/05]
P874215	DIESEL ENERGY DRINK	[GAC 2006/05]
P874447	MAKE-UP DESIGNORY	[GAC 2006/06]
P874453	IBOOK	[GAC 2006/06]
P874463	SUPER JAIL	[GAC 2006/06]
P874491	AS	[GAC 2006/06]
P874742	TOM GOES TO THE MAYOR	[GAC 2006/06]
P874844	NEPA	[GAC 2006/06]
P874906		[GAC 2006/06]
P874930	ALINEVIO	[GAC 2006/06]
P874932	AMPACORD	[GAC 2006/06]
P874989	DI DIAMONDS INTERNATIONAL	[GAC 2006/06]



INVENCIONES

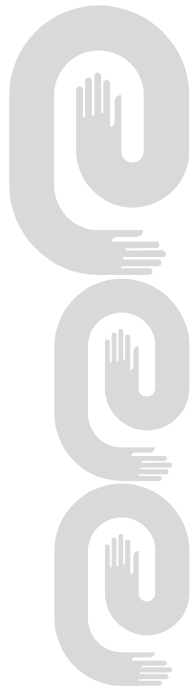



**Códigos numéricos para la identificación de datos.
Según norma OMPI ST-9.**

- (11)** Número de documento.
- (12)** Tipo de documento.
- (13)** Código de tipo de documento.
- (21)** Número asignado a la solicitud.
- (22)** Fecha de presentación.
- (28)** Número de depósito
- (30)** Datos de prioridad.
- (43)** Datos relativos a la publicación.
- (45)** Fecha de publicación.
- (51)** Clasificación Internacional de Patentes.
- (54)** Título.
- (56)** Dibujo
- (57)** Resumen.
- (71)** Nombre del o los solicitantes.
- (72)** Nombre del inventor o inventores.
- (73)** Nombre del titular.
- (74)** Agente oficial o mandatario.
- (85)** Fecha de entrada en fase nacional
- (86)** Datos relativos a la presentación de la solicitud regional o PCT.
- (87)** Datos relativos a la publicación internacional del PCT

SOLICITUDES DE CERTIFICADO DE PATENTE DE INVENCION PRESENTADAS EN VIRTUD DEL DECRETO-LEY 160

- (12)- Certificado de Patente de Invención
- (13)- A3
- (21)- 2004-0282
- (22)- 2003.06.11
- (30)- 2002.06.11 DE 102 26 326.4
- (85)- 2004.12.10
- (86)- 2003.06.11 PCT/EP03/06173
- (87)- 2003.12.18 WO03/104253
- (51)- C 07J 1/00
- (54)- ESTRATRIENOS 9-ALFA-SUSTITUIDOS COMO ESTRÓGENOS DE EFICACIA SELECTIVA
- (57)- Nuevos estratrienos 9 alfa-sustituidos de fórmula general (I), donde R³, R⁷, R^{7'}, R¹³, R¹⁶ y R¹⁷ y R^{17'} tienen los significados indicados en la descripción, así como R⁹ es un radical alqueno de cadena lineal o ramificada, opcionalmente halogenado de modo parcial o total con 2 a 6 átomos de carbono, un radical etinilo o prop-1-inilo, como ingredientes activos farmacéuticos, que presentan in vitro una mayor afinidad en preparaciones de receptores de estrógeno de próstata de rata que en preparaciones de receptores de estrógeno de útero de rata y que presentan in vivo, con preferencia, un efecto preferencial en el ovario en comparación con el útero, a su preparación, su aplicación terapéutica y a formas farmacéuticas que contienen los nuevos compuestos. La invención describe, además, el uso de estos compuestos para el tratamiento de enfermedades y estados originados por deficiencia de estrógenos.

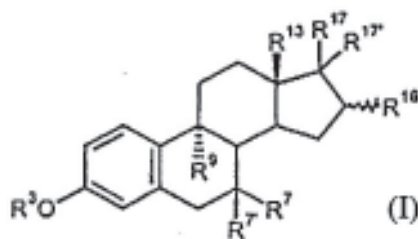

- (71)-(73)- SCHERING AKTIENGESELLSCHAFT, con domicilio legal en Muellestrasse 178, 13353, Berlín, DE
- (72)- Muhn, Peter, DE; Kosemund, Dirk, DE; Müller, Gerd, DE; Hillisch, Alexander, DE y Fritzeimer, Karl-Heinrich, DE
- (74)- Vázquez D'Alvaré, Dánice, CU

- (12)- Certificado de Patente de Invención
- (13)- A3
- (21)- 2004-0287
- (22)- 2003.06.10

- (30)- 2002.06.17 DE 10226921.1
- (85)- 2004.12.14
- (86)- 2003.06.10 PCT/EP03/06078
- (87)- 2003.12.24 WO03/106480
- (51)- C 07K 5/00
- (54)- MACROCICLOS DE AMIDA ANTIBACTERIANOS
- (57)- La invención se refiere a macrociclos de amida antibacterianos y a procedimientos para su preparación así como a su uso para la preparación de medicamentos para el tratamiento y/o profilaxis de enfermedades, especialmente de infecciones bacterianas.
- (71)-(73)- BAYER HEALTHCARE AG, con domicilio legal en Building Q 18 D-51368 Leverkusen, DE
- (72)- Raddatz, Siegfried, DE; Endermann, Rainer, DE; Kroll, Hein-Peter, DE; Lampe
- (74)- Vázquez D'Alvaré, Dánice, CU

- (12)- Certificado de Patente de Invención
- (13)- A3
- (21)- 2004- 0289
- (22)- 2003.06.18
- (30)- 2002.06.19 IT FI2002A000107
- (85)- 2004.12.16
- (86)- 2003.06.18 PCT/EP03/06471
- (87)- 2003.12.31 WO04/00324
- (51)- A 61K 31/55, 31/551, 31/553, 31/555
- (54)- COMPOSICIONES FARMACÉUTICAS PARA EL TRATAMIENTO DE ENFERMEDADES RELACIONADAS A NEUROTROFINAS

- (57)- La presente invención se refiere a preparaciones farmacéuticas que incluyen como compuestos activos derivados de 3-aza-biciclo [3.2.1] octanos de la fórmula general (I), y/o sus dímeros de la fórmula general (II) ó (III) que actúan como agonistas de las neurotrofinas humanas. Por lo tanto, estos compuestos de la fórmula (I), (II) y (III) son útiles para el tratamiento de enfermedades en las cuales están comprendidas en defecto las funciones de las neurotrofinas, particularmente del factor de crecimiento de Nervios (NGF), tal como enfermedades neurodegenerativas del Sistema Nervioso Central (CNS), Inmunodeficiencia adquirida debido a una biodisponibilidad reducida de NGF, o condiciones mérmidas en las cuales es conveniente el estímulo del proceso de neoangiogénesis.

- (71)-(73)- MIMETECH S.R.L., con domicilio legal en Piazza D'Azeglio, 39, 50121 Firenze-Italy, IT

- (72)**- Guarna, Antonio, IT; Cozzolino, Federico, IT; Torcia, María, IT y Garaci, Enrico, IT
 - (74)**- Vázquez D'Alvaré, Dánice, CU
-

Certificados de Patentes de Invención

- (11)- 23163
- (12)- Certificado de Patente de Invención
- (13)- A3
- (21)- 2004-0165
- (22)- 2003.01.21
- (30)- 2002.01.28 US 10/057 123
- (85)- 2004.07.29
- (86)- 2003.01.21 PCT/US03/01693
- (87)- 2003.08.21 WO 03/068586
- (51)- B 63B 1/20, 1/20, 1/38, 1/38
- (54)- NAVE MARÍTIMA Y PLATAFORMA MARÍTIMA DE AMORTIGUADOR DE AIRE DE ENTRADA INTEGRADA
- (57)- Una plataforma marítima de un solo casco es provista, la cual incluye una pluralidad de proas, cada cual teniendo una quilla inferior plana. Un sello de popa transverso es conectado a la proa usando una superficie de levante inclinada y un par de sellos externos formando una cámara de aire. El aire presurizado es forzado dentro de la cámara de aire para formar un amortiguador de aire presurizado debajo de la plataforma. Los respectivos canales de flujo de agua dispuestos entre cada par de la pluralidad de las proas disminuyen la energía de onda durante la operación. Según la plataforma pasa a través del agua, la plataforma utiliza una combinación de flotación, neumática e hidrodinámica para la reducida resistencia y arrastre.

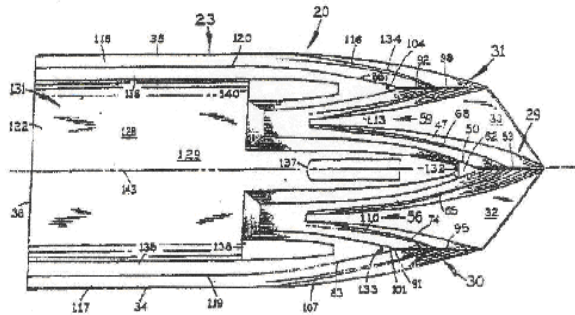

- (71)-(72)(73)- Demarco, Peter C., con domicilio en 1912 S.W Coconut, 33304, Florida, US
- (74)- Gálvez Fernández, Dania Teresita, CU

- (11)- 23164
- (12)- Certificado de Patente de Invención
- (13)- A3
- (21)- 1998-0174
- (22)- 1997.05.19
- (30)- 1996.05.18 GB 9610484.9 y 1997.04.18 GB 9707844.8
- (85)- 1998.11.16
- (86)- 1997.05.19 PCT/GB97/01372
- (87)- 1997.11.27 WO 97/44451
- (51)- A 61K 38/17, C 07K 14/435, C 12N 15/12, 15/62, 15/86, G 01N 33/68

- (54)- PROTEÍNA RECOMBINANTE DE UNIÓN A AMINAS VASOACTIVAS
- (57)- De acuerdo a la presente invención, son proporcionadas proteínas que se unen a aminas vasoactivas (VABPs), que específicamente se unen a aminas vasoactivas con una constante de disociación de menos de 10^{-7} M y los cuales pertenecen a la misma familia de proteínas, como MS-HBP1, FS-HBP1, FS-HBP2 y D.RET6.
- (71)-(73)- EVOLUTED LIMITED, con domicilio legal en 250 South Oak Way, Green Park, Reading, Berkshire, RG2 6UG, GB
- (72) Paesen, Guido Christian, GB y Nuttall, Patricia Ann, GB
- (74)- Vázquez D'Alvaré, Dánice, CU

- (11)- 23165
- (12)- Certificado de Patente de Invención
- (13)- A3
- (21)- 2002-0222
- (22)- 2001.03.02
- (30)- 2000.04.12 US 09/546,997
- (85)- 2002.10.11
- (86)- 2001.03.02 PCT/US01/06970
- (87)- 2001.10.25 WO01/78913
- (51)- B 09B 3/00, C 02F 3/00, C 12N 1/12, C 21B 15/00, C 22B 3/18
- (54)- MÉTODO Y APARATO PARA PRODUCIR ÁCIDO SULFÚRICO
- (57)- Un proceso y aparato para la producción biológica de ácido sulfúrico son provistos. La invención utiliza una pila que contiene un material de azufre, un microbio acidofílico y, preferiblemente, un material de relleno. La pila es aireada y contactada con una solución acuosa.

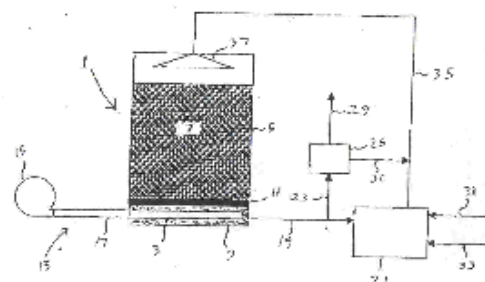
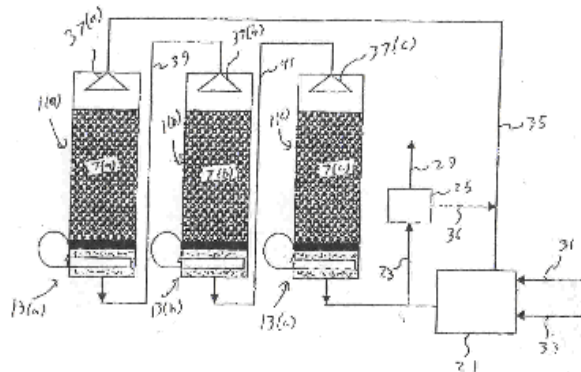

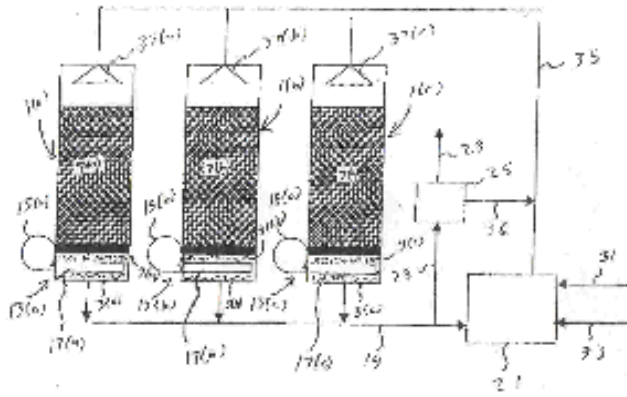

individual, no se mezclan, se envían por dos canales de televisión independientes las cuales tienen su propio receptor y pantalla de despliegue. Una de las imágenes se puede enviar a un monitor de televisión convencional sin pérdida de atributos en la señal.

- (71)-(73)-** PHILLIPS PETROLEUM COMPANY, con domicilio legal en 4th and Keeler, Bartlesville, OK 74004, US
- (72)-** Young, Tom L., US; Greene, Michael G., US; Rice, Dennis R., US; Karlage, Kelly L., US; Premeau, Sean P., US y Cassells, Janet M., US
- (74)-** Vázquez D´Alvaré, Dánice, CU

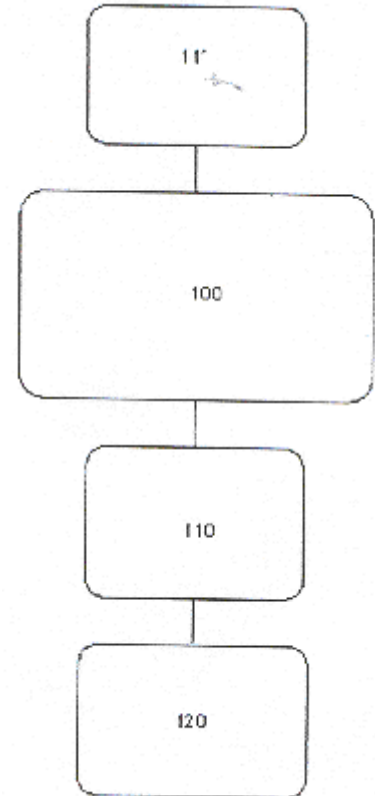

- (11)-** 23166
- (12)-** Certificado de Patente de Invención
- (13)-** A3
- (21)-** 2003-0053
- (22)-** 2001.03.13
- (30)-** 2000.09.01 MX 008564
- (85)-** 2003.03.05
- (86)-** 2001.03.13 PCT/MX01/00016
- (87)-** 2002.03.07 WO 02/19727
- (51)-** H 04N 15/00
- (54)-** MÉTODO Y DISPOSITIVO PARA CAPTAR, TRANSMITIR Y DESPLEGAR IMÁGENES DE UNA ESCENA EN TRES DIMENSIONES



FIGURA 2

- (57)-** La presente invención se refiere a un método y dispositivo para captar, transmitir y desplegar imágenes de una escena en tres dimensiones, el dispositivo comprende una cámara de video estereoscópica que capta, codifica, amplifica y modula la señal de la imagen captada; un receptor-decodificador dual que procesa de manera simultánea dos señales independientes que portan dos canales diferentes; un visor con dos pantallas de cristal líquido sobre las cuales se proyectan las escenas de la imagen que portan los canales independientes, el canal izquierdo se proyecta sobre la pantalla izquierda y el canal derecho sobre la pantalla derecha. Este método y dispositivo puede utilizar tecnología analógica o digital y toda la infraestructura existente para la transmisión y recepción de señales de video en dos dimensiones. Consiste en tomar dos imágenes, izquierda y derecha, las cuales se tratan de manera



FIGURA 3

- (71)-(72)(73)-** Gutiérrez Novelo, Manuel Rafael, con domicilio en A. Rubén Darío No. 586-7, Colonia Providencia, 44630, Jalisco, Guadalajara, MX
- (74)-** Herrera Cabrera, Violeta María, CU

- (11)- 23167
 (12)- Certificado de Patente de Invención
 (13)- A3
 (21)- 2001-0195
 (22)- 2000.02.02
 (30)- 1999.02.23 US 60/121.313
 (85)- 2001.08.21
 (86)- 2000.02.02 PCT/IB00/00108
 (87)- 2000.08.31 WO 00/50380
 (51)- A 61K 31/135, A 61P 25/28, C 07C 217/58, 217/90, 235/34, 255/37
 (54)- INHIBIDORES DE LA RECAPTACIÓN DE MONOAMINAS PARA EL TRATAMIENTO DE TRASTORNOS DEL SNC
 (57)- La presente invención se refiere a compuestos que son útiles y presentan actividad como inhibidores de la recaptación de la serotonina, norepinefrina y dopamina, a sus sales farmacéuticamente aceptables, y a su uso en el tratamiento de trastornos del sistema nervioso central y otros trastornos.

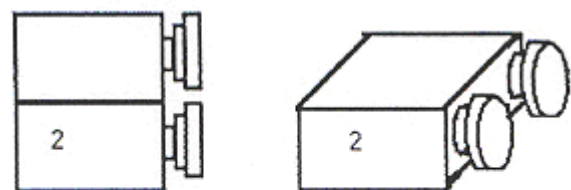
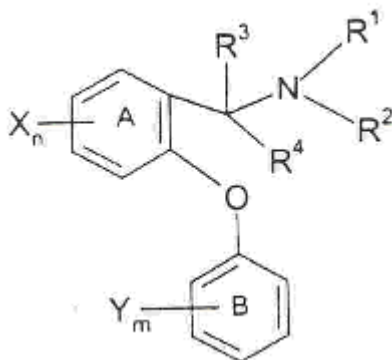

- (71)-(73)- PFIZER PRODUCTS INC., con domicilio legal en Eastern Point Road, Groton, CT 06340, US
 (72) Elliott, Mark Leonard, US; Howard Jr., Harry Ralph, US; Schmidt, Christopher Joseph, US y Seeger, Thomas Francis, US
 (74)- Ruíz Sotolongo, María Lourdes, CU

- (11)- 23168
 (12)- Certificado de Autor de Invención
 (13)- A1
 (21)- 2002-0229
 (22)- 2002.10.17
 (51)- A 01H 4/00
 (54)- PROCEDIMIENTO PARA LA PROPAGACIÓN IN VITRO DE CAOBA HÍBRIDA (SWIETENIA MACROPHYLLA X SWIETENIA MAHOGANI)
 (57)- Procedimiento para la micropropagación de material adulto de caoba híbrida (Swietenia

macrophylla x Swietenia mahogani) por un cultivo in vitro, que logra superar a los descritos hasta el momento, toda vez que introduce cambios importantes en el rejuvenecimiento del material adulto en cámaras húmedas, la aplicación foliar cada siete días de citoquininas (BA 300-600 mgL⁻¹) y el empleo de zeolita de 5 mm de granulación como soporte con aplicación semanal de una solución de sales nutritivas MS.

- (71)-(73)- CENTRO DE BIOPANTAS, UNIVERSIDAD DE CIEGO DE ÁVILA, con domicilio legal en carretera Ciego-Morón km.9, 59450, Ciego de Ávila, CU
 (72) Rodríguez Sánchez, Romelio, CU; Daquinta Gradaille, Marcos Antonio, CU; González Olmedo, Justo Lorenzo, CU y Pina Morgado, Danilo T., CU
 (74)- Santos Jiménez, Magday, CU

- (11)- 23169
 (12)- Certificado de Autor de Invención
 (13)- A1
 (21)- 2002-0342
 (22)- 2002.12.30
 (51)- D 21B 000/00000
 (54)- PROCEDIMIENTO DE FABRICACIÓN DE PAPEL PARA IMPRESIÓN ARTÍSTICA EN MÁQUINA DE PAPEL
 (57)- La presente invención se relaciona con la Industria de Pulpa y Papel, en particular con la producción de papeles artísticos. Procedimiento para la producción de papel para impresiones artísticas, en máquina de papel, con altas propiedades de resistencia mecánica, imprimibilidad y una durabilidad mayor de 500 años, mediante una sola línea de procesamiento y molida de pulpas, lo cual simplifica significativamente el proceso, disminuye los tiempos de molida, abarata los costos y disminuye el consumo de energía del proceso. La novedad de la invención, radica en la molida conjunta en una sola línea de refinación, con refinadores cónicos y de discos en serie, de las dos pulpas que constituyen la mezcla fibrosa, una de las cuales está constituida por pulpa de algodón o de linter de algodón, mediante la adición previa a la mezcla, de carboximetilcelulosa de sodio, en concentración entre 0,5 y 0,8 %. La otra pulpa puede ser de especies maderables o de fibras anuales. El papel obtenido por este procedimiento, se puede emplear en la reproducción de obras de arte por

- diferentes técnicas de impresión y reproducción para dibujo y acuarela.
- (71)-(73)-** UNIÓN INVESTIGACIÓN PRODUCCIÓN DE LA CELULOSA DEL BAGAZO CUBA-9, con domicilio legal en Central Pablo Noriega, Apartado 8, Quivicán, La Habana, CU
- (72)** Abril González, Alejandro Julio, CU y Rodríguez Tomé, Maribel, CU
- (74)-** Moreda Sánchez, Caridad, CU
-



ESTADOS LEGALES INVENCIONES

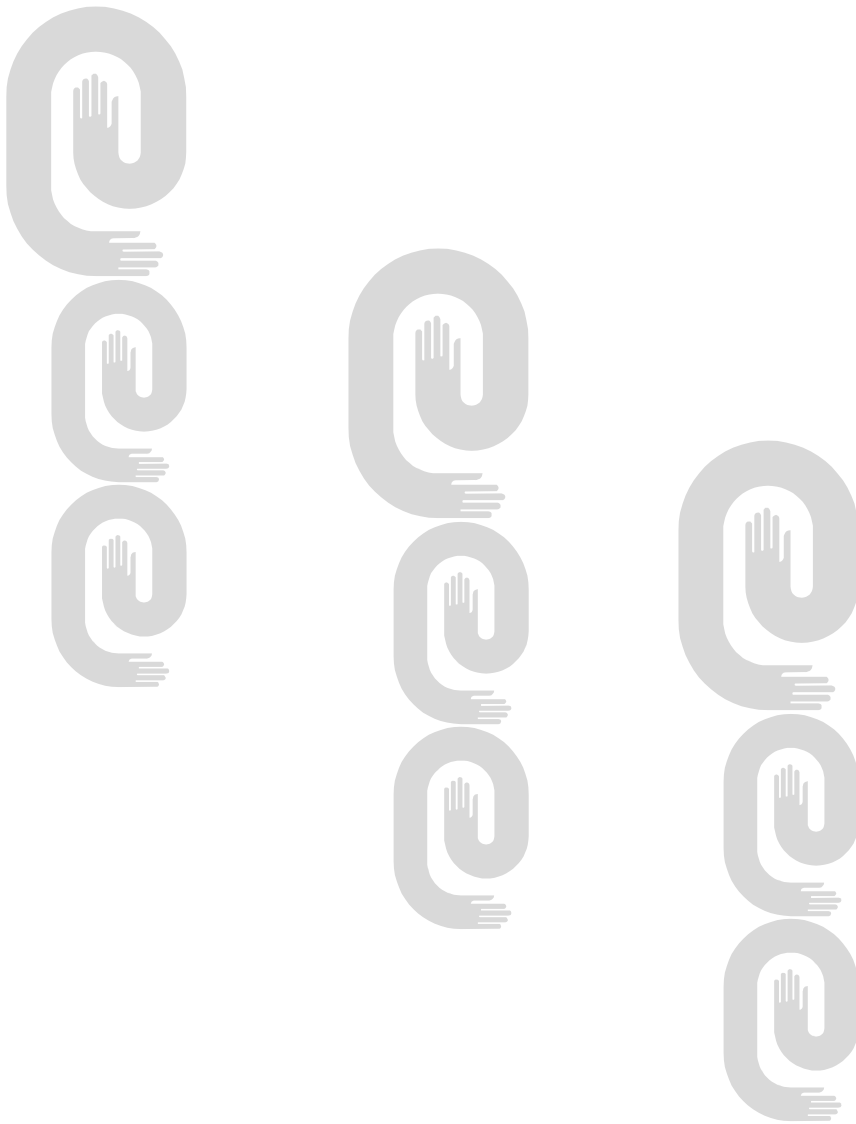

ÍNDICE DE ESTADO LEGAL.

Abandonadas

(21)	(71)	(54)
2000- 0142	MERCK PATENT GMBH y LIMERICK LTD	MÉTODO Y COMPOSICIÓN PARA COMBATIR LOS INSECTOS Y LOS VIRUS QUE ELLOS TRANSMITEN A LAS PLANTAS
2000- 0252	WARNER-LAMBERT COMPANY	COMBINACIONES DE PROTEINA FARNESIL TRANSFERASA E INHIBIDORES DE LA HMG COA REDUCTASA Y SU USO PARA TRATAR CANCER
2001- 0123	LABORATORIOS DALMER S.A.	NUEVOS USOS DE UNA MEZCLA DE ÁCIDOS GRASOS PRIMARIOS DE ALTO PESO MOLECULAR OBTENIDOS DE LA CERA DE CAÑA DE AZÚCAR
2001- 0126	LABORATORIOS DALMER S.A.	NUEVOS USOS DE UNA MEZCLA DE ALCOHOLES ALIFÁTICOS PRIMARIOS DE ALTO PESO MOLECULAR OBTENIDA DE LA CERA DE CAÑA DE AZÚCAR DENOMINADA POLICOSANOL
2002- 0202	GRUPO GEAVIA	ELEMENTOS COMPUESTOS PREFABRICADOS DE CONSTRUCCIÓN, PROCEDIMIENTOS DE FABRICACIÓN Y SISTEMA CONSTRUCTIVO DE EDIFICACIONES A PARTIR DE ESTOS ELEMENTOS
2002- 0261	UNIVERSIDAD CENTRAL «MARTA ABREU» DE LAS VILLAS. FACULTAD DE QUÍMICA Y FARMACIA	TURBINAS HIDRÁULICAS DEL TIPO MICHEL BANKI PARA NS69
2004- 0056	CENTRO DE DESARROLLO DE LA MONTAÑA	PROCEDIMIENTO PARA LA OBTENCIÓN DE UN PLAGUICIDA A PARTIR DEL COCOTERO
2004- 0107	CENTRO DE APLICACIONES TECNOLÓGICAS Y DESARROLLO NUCLEAR	AMPLIFICADOR ÓPTICO ELECTRÓNICO DETECTOR DE PICOS MÁXIMOS DE SEÑALES DE LUZ POLARIZADA Y SINUSOIDALMENTE MODULADAS
2005- 0014	BETH ISRAEL DEACONESS MEDICAL CENTER	MÉTODOS DE DIAGNÓSTICO Y TRATAMIENTO DE PRE-ECLAMPSIA Y ECLAMPSIA
2005- 0143	UNIVERSIDAD DE HOLGUÍN «OSCAR LUCERO MOYA»	PROTECCIÓN ELECTRÓNICA GENERAL PARA EQUIPOS ELECTRODOMÉSTICOS CONTRA SOBREVOLTAJES Y SOBRESOBRESUMOS

ÍNDICE DE ESTADO LEGAL.

Denegadas

(21)	(71)	(54)
1999-0145	Squires, Meryl	UNA COMPOSICIÓN QUE COMPRENDE UN NUTRIENTE, DOS PLANTAS Y UN SURFACTANTE
2000-0176	G.D. SEARLE & CO	COMPOSICIONES DE CELECOXIB
2002- 0043	EMPRESA CONSTRUCTORA INTEGRAL #4	PROCEDIMIENTO PARA EL CONTROL DE LA CALIDAD DE LA LOSA SPIROLL APLICANDO TÉCNICAS ULTRASÓNICAS
2002- 0068	JENEIL BIOTECH INC.	MÉTODOS DE PREPARACIÓN DE LECHE DE SOYA
2005- 0097	THE LIFE BELT S.R.L.	DISPOSITIVO DE PROTECCION INFLABLE
2006- 0083	ALSTOM BELGIUM S.A.	SISTEMA Y PROCEDIMIENTO DE DETERMINACIÓN DE LA VELOCIDAD INSTANTÁNEA DE UN OBJETO

ÍNDICE DE ESTADO LEGAL.

Renunciadas

(21)	(71)	(54)
2003- 0130	PFIZER INC.	ANTAGONISTAS DE RECEPTORES DE HISTAMINA

ÍNDICE DE ESTADO LEGAL.

Registros Renovados

(11)	(21)	(54)
22475	1995-0057	MUEBLE DE EXPOSICIÓN Y CONSERVACIÓN DE ALIMENTOS

ÍNDICE DE ESTADO LEGAL.

Cambio de tipo de protección a Certificado de autor

(21)	(71)	(54)
2005- 0103	UCB, S.A	USO DE LEVOCETIRICINA PARA EL TRATAMIENTO DE LA RINITIS ALÉRGICA PERSISTENTE



MODELOS INDUSTRIALES



Concesiones de certificados de Patente Modelos Industrial presentadas en virtud del decreto-ley 68

- (11)- 2196
- (12)- Certificado de Patente de Modelo Industrial
- (13)- A3
- (21)- 2004- 0034
- (22)- 2004.11.25
- (30)- 2004.05.25 IN 195 701
- (51)- 24-04
- (54)- INHALADOR DE POLVOS SECOS

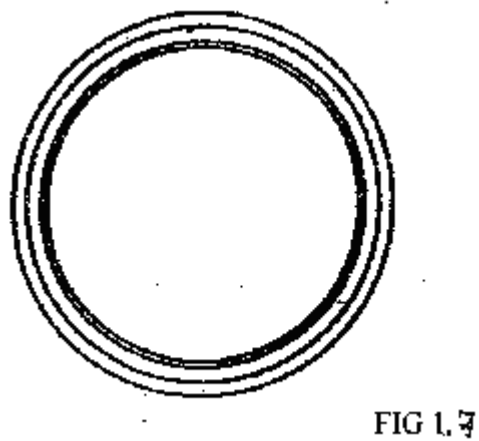
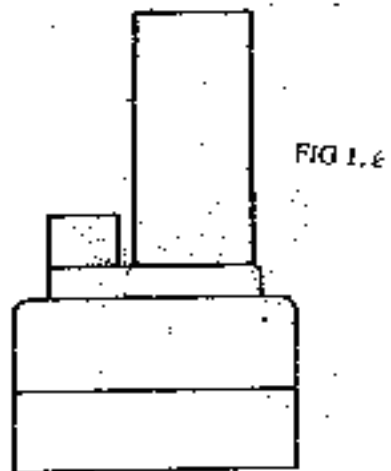
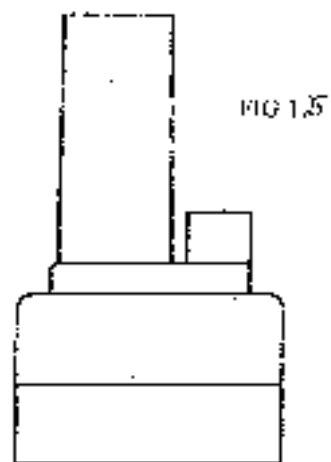
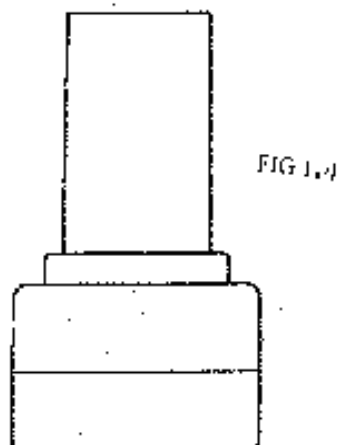
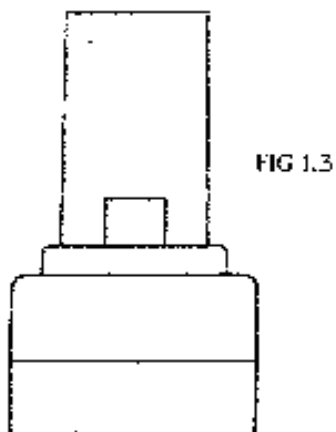
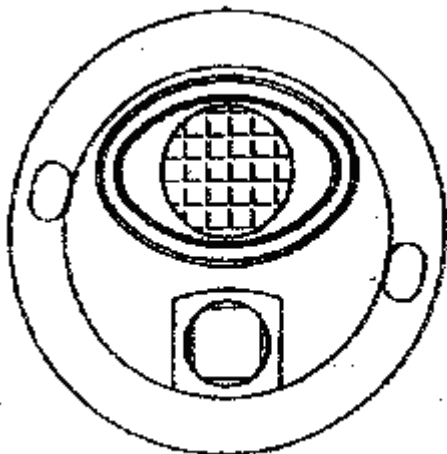
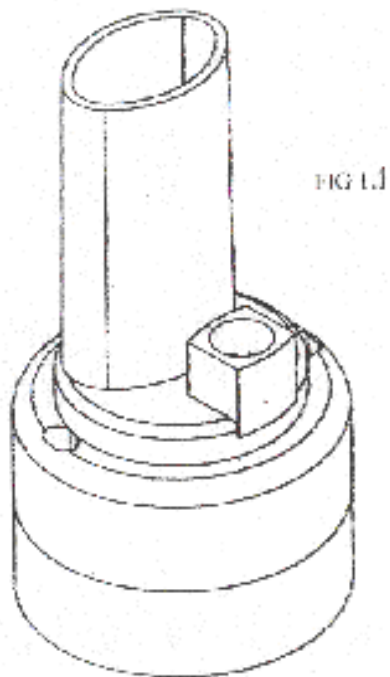

- (71)-(73)-** CIPLA LIMITED, con domicilio legal en 289, Bellasis Road, Mumbai Central, Mumbai 400-008, Maharashtra, IN
(72)- Lulla, Amar, IN y Malhotra, Geena, IN
(74)- Gálvez Fernández, Dania Teresita, CU

- (22)-** 2004.09.24
(30)- 2004.08.06 JP D2004-23773;
 2004.08.06 JP D2004-23774;
 2004.03.26 JP D2004-9214 y
 2004.03.26 JP D2004-9215
(51)- 03-01
(54)- ESTUCHE PARA CARTUCHO DE DISCO

- (11)-** 2197
(12)- Certificado de Patente de Modelo Industrial
(13)- A3
(21)- 2004-0028
(22)- 2004.11.08
(30)- 2004.05.10 JP 2004-013727 y
 2004.05.10 JP 2004-013747
(51)- 14-01
(54)- UNIDAD ARITMÉTICA Y DE CONTROL Y CARTUCHO DE DISCO

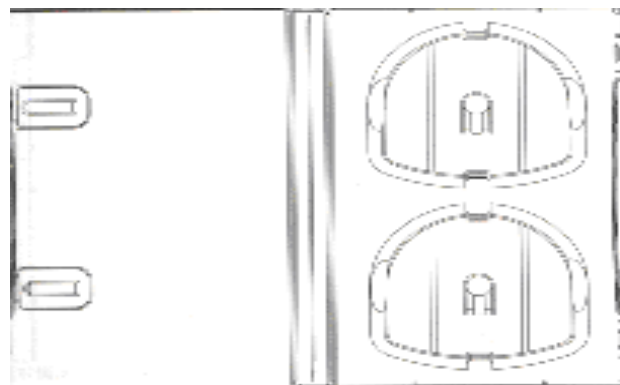
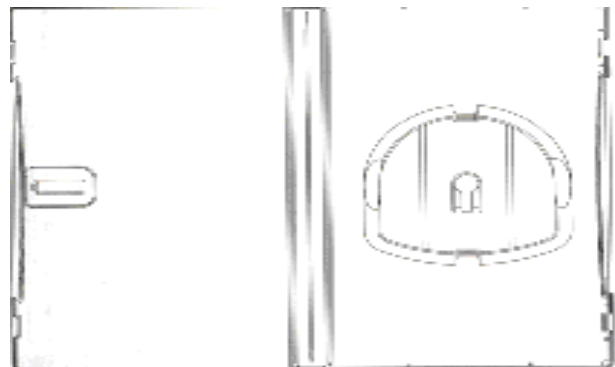
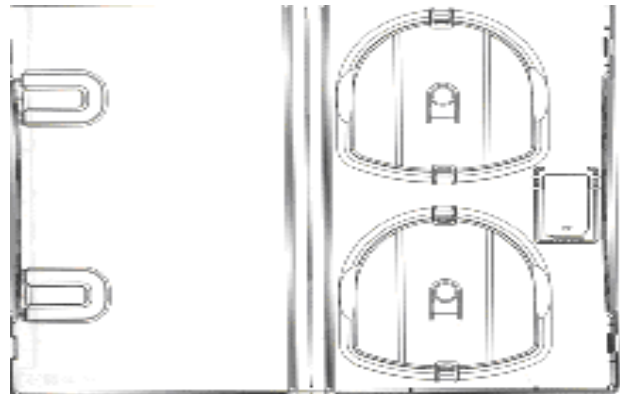
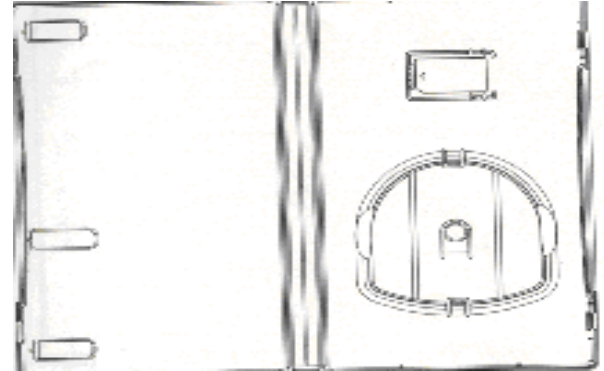
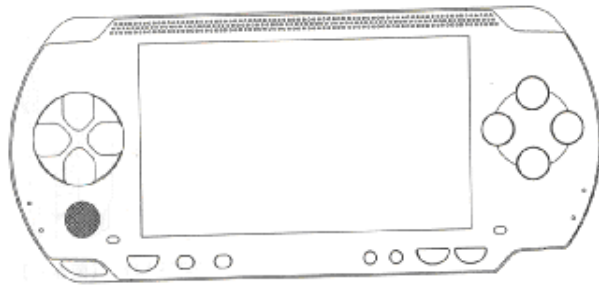
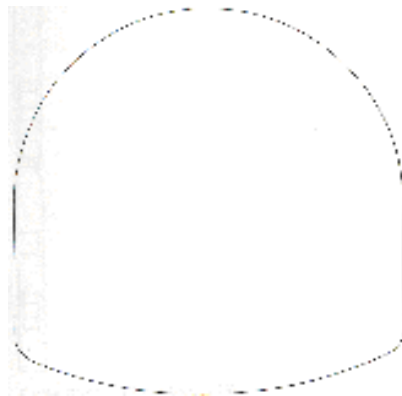

- (71)-(73)-** SONY COMPUTER ENTERTAINMENT INC., con domicilio legal en 2-6-21, Minami-Aoyama, Minato-ku, 107-0062, Tokyo, JP
(72)- Goto, Teiyu, JP y Ogasawara, Shinichi, JP
(74)- Vázquez D'Alvaré, Dánice, CU

- (11)-** 2198
(12)- Certificado de Patente de Modelo Industrial
(13)- A3
(21)- 2004- 0026

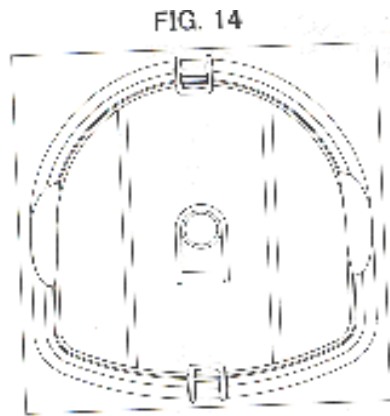

FIG. 14

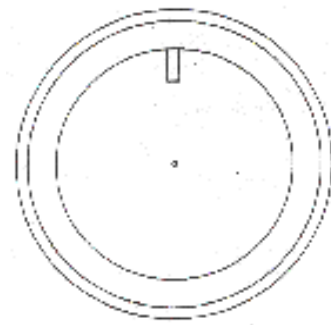

FIG. 12

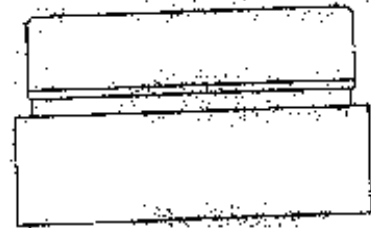

FIG. 13

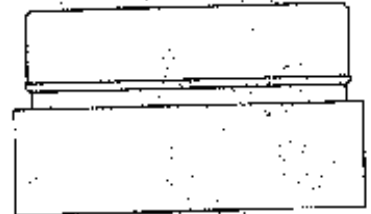

FIG. 14

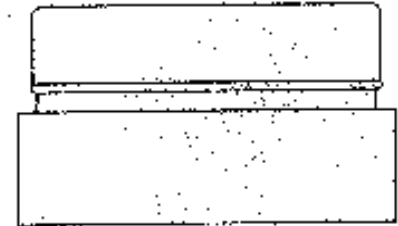

FIG. 15

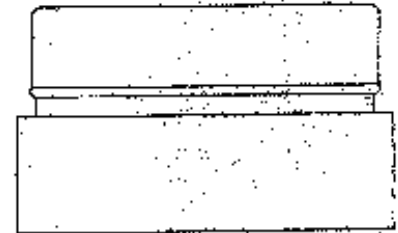

FIG. 16

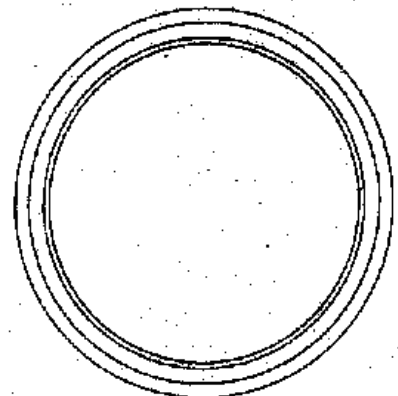

FIG. 17

- (71)-(73)- SONY COMPUTER ENTERTAINMENT INC., con domicilio legal en 2-6-21, Minami-Aoyama, Minato-ku, 107-0062, Tokyo, JP
 (72)- Goto, Teiyu, JP
 (74)- Vázquez D'Alvaré, Dánice, CU

- (11)- 2199
 (12)- Certificado de Patente de Modelo Industrial
 (13)- A3
 (21)- 2004- 0033
 (22)- 2004.11.25
 (30)- 2004.05.25 IN 195 702
 (51)- 24-04
 (54)- INHALADOR DE POLVOS SECOS

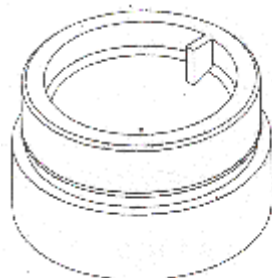
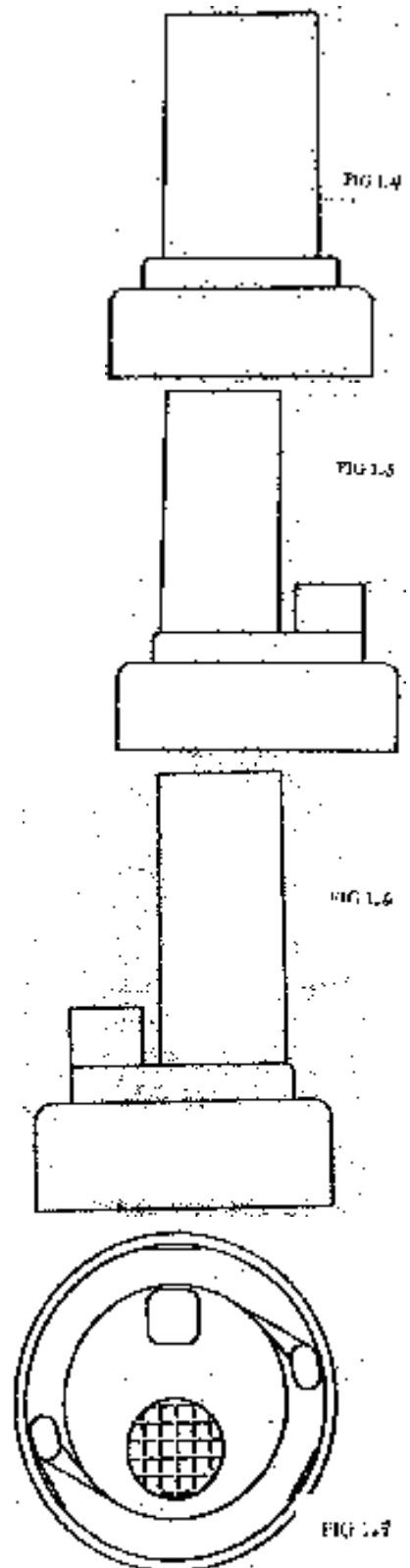
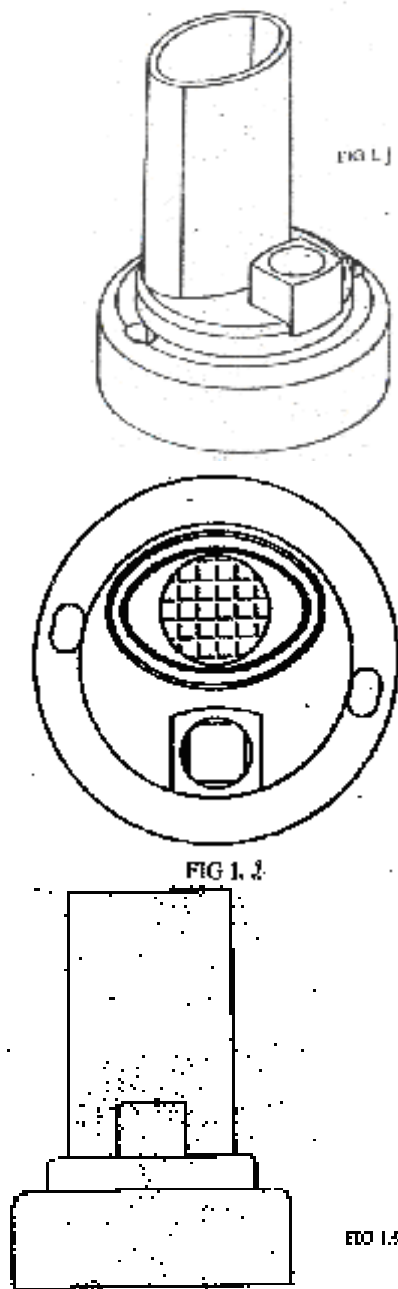

FIG. 11

- (71)-(73)-** CIPLA LIMITED, con domicilio legal en 289, Bellasis Road, Mumbai Central, Mumbai 400-008, Maharashtra, IN
(72)- Lulla, Amar, IN y Malhotra, Geena, IN
(74)- Gálvez Fernández, Dania Teresita, CU

- (11)-** 2200
(12)- Certificado de Patente de Modelo Industrial
(13)- A3
(21)- 2004- 0032
(22)- 2004.11.25
(30)- 2004.05.25 IN 195 700
(51)- 24-04
(54)- INHALADOR DE POLVOS SECOS



- (71)-(73)-** CIPLA LIMITED, con domicilio legal en 289, Bellasis Road, Mumbai Central, Mumbai 400-008, Maharashtra, IN
(72)- Lulla, Amar, IN y Malhotra, Geena, IN
(74)- Gálvez Fernández, Dania Teresita, CU

- (11)- 2201
- (12)- Certificado de Patente de Modelo Industrial
- (13)- A3
- (21)- 2005- 0004
- (22)- 2005.03.14
- (30)- 2004.09.17 JP D2004-28358;
2004.09.17 JP D2004-28360 y
2004.09.21 JP D2004-28465
- (51)- 13-02 y 13-03
- (54)- CONTROL REMOTO, CONECTOR ELÉCTRICO Y BATERÍA

- (71)-(73)- SONY COMPUTER ENTERTAINMENT INC., con domicilio legal en 2-6-21, Minami-Aoyama, Minato-ku, 107-0062, Tokyo, JP
 - (72)- Shimizu, Minoru, JP; Sugeno, Kazuya, JP y Ishihara, Hajime, JP
 - (74)- Vázquez D'Alvaré, Dánice, CU
-



Figura 2.1



Figura 3.1

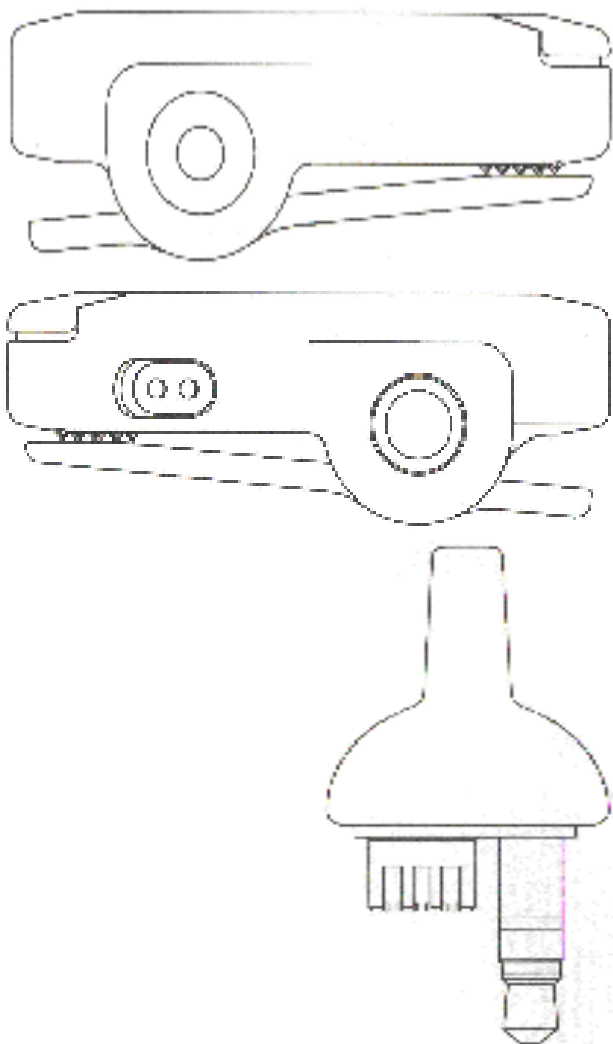

ESTADOS LEGALES MODELOS INDUSTRIALES

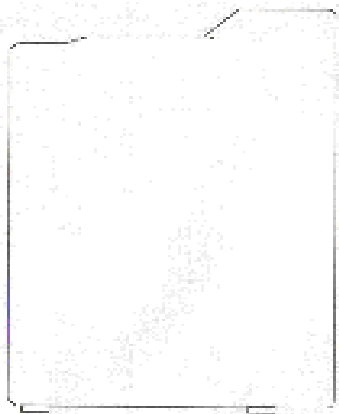

ÍNDICE DE ESTADO LEGAL.

Abandonados

(21)

2004- 0021

(71)

EMPRESA DE MUEBLES LUDEMA

(54)

JUEGO DE SALA PERLA

ÍNDICE DE ESTADO LEGAL.

Registros Renovados

(11)

2142

(21)

2001- 0018

(54)

BASTÓN ENCHAPADO CON CARACOL



ÍNDICES INFORMATIVOS

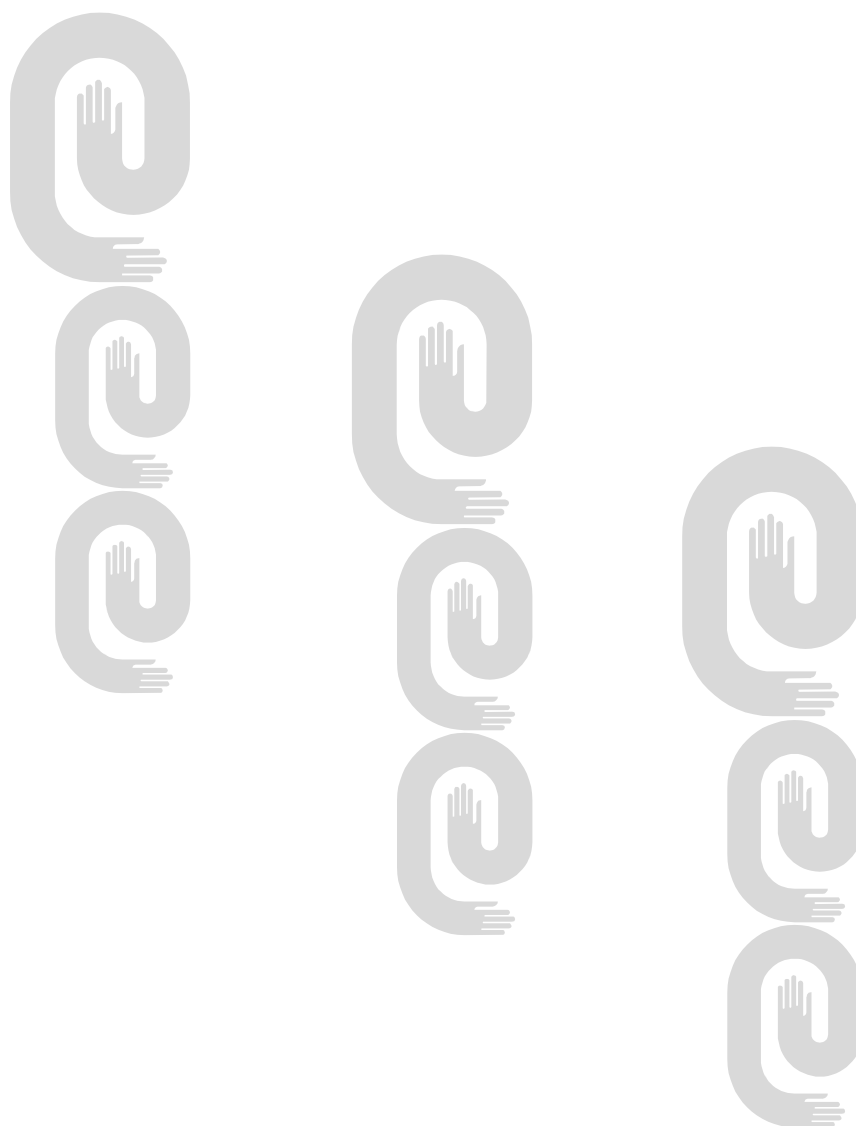

ÍNDICE DE LAS MARCAS POR CLASIFICACIÓN INTERNACIONAL DE PRODUCTOS Y SERVICIOS

Clases	Denominación	No. Solic	Solicitante
01, 11, 19, 21	CELIMA	2006-0190	CERÁMICA LIMA. S.A. PE
02	AUTOCOLOR	2006-0308	CENTRO DE INVESTIGACIÓN Y DESARROLLO TÉCNICO MININT CU
02	BRILLAZ	2006-0307	CENTRO DE INVESTIGACIÓN Y DESARROLLO TÉCNICO MININT CU
02	CLINOX	2006-0306	CENTRO DE INVESTIGACIÓN Y DESARROLLO TÉCNICO MININT CU
02	CLINSOL	2006-0305	CENTRO DE INVESTIGACIÓN Y DESARROLLO TÉCNICO MININT CU
02	DURATEX	2006-0201	INVERSIONES ROEDER, S.A. PA
03	CLINTEC	2006-0304	CENTRO DE INVESTIGACIÓN Y DESARROLLO TÉCNICO MININT CU
03	ROPLIM	2006-0309	CENTRO DE INVESTIGACIÓN Y DESARROLLO TÉCNICO MININT CU
03	SEDAL	2006-0041	UNILEVER NV. NL
03, 08, 20, 21, 26	SUAVE BY HELENE CURTIS	2005-0797	HELENE CURTIS, INC. US
04	LUBRAX	2005-0735	PETROBRAS DISTRIBUIDORA S/A BR
04	MARBRAK	2005-0734	PETROBRAS DISTRIBUIDORA S/A BR
04, 16, 35, 39	GASAMERICA	2006-0257	CORPORACIÓN VENEZOLANA DEL PETRÓLEO, S.A. VE
04, 16, 35, 39	GASCARIBE	2006-0200	CORPORACIÓN VENEZOLANA DEL PETRÓLEO, S.A. VE
05	ACRODENT-A	2006-0286	EMPRESA DE PRODUCTOS DENTALES (ACRILEST) CU
05	APRELA	2006-0322	WYETH A DELAWARE (USA) CORPORATION US
05	BALANZA	2006-0323	WYETH A DELAWARE (USA) CORPORATION US
05	BALANZIA	2006-0324	WYETH A DELAWARE (USA) CORPORATION US
05	BI-PROFENID	2006-0234	AVENTIS PHARMA S.A. FR
05	BRILENCE	2006-0325	WYETH A DELAWARE (USA) CORPORATION US
05	CESENTRI	2006-0292	PFIZER PRODUCTS INC. US
05	COLTRAX	2006-0282	AVENTIS PHARMA S.A. FR
05	DERMANG	2005-0681	INSTITUTO SUPERIOR PEDAGÓGICO ENRIQUE JOSÉ VARONA CU
05	DUPLA	2006-0239	LABORATORIOS DALMER S.A. CU
05	FITOPEPSIN	2005-0682	INSTITUTO SUPERIOR PEDAGÓGICO ENRIQUE JOSÉ VARONA CU
05	GALVIS	2005-0680	INSTITUTO SUPERIOR PEDAGÓGICO ENRIQUE JOSÉ VARONA CU
05	JANUMET	2006-0244	MERCK & CO., INC. US

Clases	Denominación	No. Solic	Solicitante
05	JANUVIMET	2006-0240	MERCK & CO., INC. US
05	PROFENID	2006-0233	AVENTIS PHARMA S.A. FR
05	SEROXAT	2006-0318	BEECHAM GROUP, P.L.C. GB
05	TAMARON	2006-0296	BAYER AKTIENGESELLSCHAFT DE
05	UMTEST	2006-0249	CENTRO DE INMUNOENSAYO CU
05	VERITA	2006-0274	BAYER AG. DE
05, 32		2006-0263	HANSEN BEVERAGE COMPANY, CORPORACIÓN ORGANIZADA DE ACUERDO CON LAS LEYES DEL ESTADO DE DELAWARE, USA US
05, 32	MONSTER	2006-0291	HANSEN BEVERAGE COMPANY, CORPORACIÓN ORGANIZADA DE ACUERDO CON LAS LEYES DEL ESTADO DE DELAWARE, USA US
06, 21, 35, 37, 39, 42	VIDRIO LISA	2005-0779	EMPRESA DEL VIDRIO DE LA LISA CU
06, 40	EXPAL	2005-0651	ASOCIACIÓN ECONÓMICA INTERNACIONAL LENIN-DIMAM CU
07	ALL-METAL DRIVE	2006-0311	SUNBEAM PRODUCTS, INC. US
07	ALL-METAL DRIVE	2006-0317	SUNBEAM PRODUCTS, INC. US
07, 12		2006-0174	CATERPILLAR INC. (COMPAÑÍA CONSTITUIDA DE ACUERDO CON LAS LEYES DE DELAWARE) US
07, 12		2006-0176	CATERPILLAR INC. (COMPAÑÍA CONSTITUIDA DE ACUERDO CON LAS LEYES DE DELAWARE) US
07, 12	LOVOL	2006-0241	HEBEI AULION HEAVY INDUSTRIES CO., LTD. CN
07, 12	LOVOL	2006-0242	HEBEI AULION HEAVY INDUSTRIES CO., LTD. CN
08, 11, 17	PLAY GARDEN	2006-0202	INVERSIONES ROEDER, S.A. PA
09		2006-0299	HUAWEI TECHNOLOGIES CO., LTD. CN
09	BEHRINGER	2006-0295	RED CHIP COMPANY LTD. VG
09	COBALT	2006-0303	KOSS CORPORATION US
09	EXTIMAT	2006-0189	SOCIEDAD DE SERVICIOS ESPECIALIZADOS DE PROTECCIÓN S.A. CU
09	INTEL CORE DUO INSIDE	2005-0792	INTEL CORPORATION US
09	INTEL CORE SOLO INSIDE	2005-0794	INTEL CORPORATION US
09	INTEL INSIDE	2005-0791	INTEL CORPORATION US

Clases	Denominación	No. Solic	Solicitante
09	MAGNA	2006-0289	MAC S.A. CO
09	POWER UP	2006-0302	UNITED PRODUCTS LIMITED. CU
09, 16, 38, 41, 42	PENTIUM INSIDE	2005-0758	INTEL CORPORATION US
09, 35	DREADLOCKS MUSIC	2006-0332	GIRALDO PILOTO BARRETO CU
09, 36	UNIONPAY	2005-0606	CHINA UNIONPAY CO., LTD. CN
10, 20	APIROFLEX	2006-0188	LABORATORIO SANDERSON S.A. CL
11	MHD	2006-0235	JOUDAH FORADO ES
12	FIGHTER	2006-0277	MITSUBISHI FUSO TRUCK AND BUS CORPORATION JP
12	HUAQING	2006-0269	UNITED PRODUCTS LIMITED. CU
12	SPACE FOX	2006-0319	V O L K S W A G E N AKTIENGESELLSCHAFT DE
12	YELLOW SEA	2006-0268	UNITED PRODUCTS LIMITED. CU
16, 25, 35, 41	ARS NABIS	2006-0151	JULIO DEL LLANO GONZÁLEZ CU
16, 33, 35	LA GIRALDILLA	2006-0266	CORPORACIÓN CUBA RON, S.A. CU
19, 25, 28	MR. BLOW	2005-0769	HOLSON CORPORATION, S.A. CU
19, 37	EMCOS	2005-0424	EMPRESA DE MATERIALES DE LA CONSTRUCCIÓN DE SANCTI SPÍRITUS. CU
20, 21, 26	STILO	2005-0770	HOLSON CORPORATION, S.A. CU
25	MONTEROS	2006-0068	EMPRESA CONFECIONES ALBA CU
25	SHOCKBALL	2006-0329	ELIO GONZÁLEZ TOLEDO CU
29	BRAVO	2006-0255	BRAVO, PRODUCTOS CARNICOS HISPANOS-CUBANOS, S.A. CONOCIDA COMERCIALMENTE COMO BRAVO, S.A. CU
29	BRAVO, CARNICOS HISPANO-CUBANOS	2006-0254	BRAVO, PRODUCTOS CARNICOS HISPANOS-CUBANOS, S.A. CONOCIDA COMERCIALMENTE COMO BRAVO, S.A. CU
29	FRUTTAGE	2006-0272	SIGMA ALIMENTOS, SA. DE C.V. MX
29	GUTEN	2006-0271	SIGMA ALIMENTOS, SA. DE C.V. MX
29	INDUSTRIAS CARNICAS BRAVO, HISPANO-CUBANAS	2006-0256	BRAVO, PRODUCTOS CARNICOS HISPANOS-CUBANOS, S.A. CONOCIDA COMERCIALMENTE COMO BRAVO, S.A. CU
29, 30	CUBITA	2006-0247	CORPORACIÓN CIMEX, S.A. CU

Clases	Denominación	No. Solic	Solicitante
29, 30, 32, 43	CAJITA FELIZ	2006-0120	MCDONALD'S CORPORATION US
29, 30, 32, 43	HAPPY MEAL	2006-0119	MCDONALD'S CORPORATION US
29, 30, 32, 43	I' M LOVIN' IT	2006-0122	MCDONALD'S CORPORATION US
29, 30, 32, 43	MCCAFE	2006-0117	MCDONALD'S CORPORATION US
29, 30, 32, 43	MCCOMBO	2006-0118	MCDONALD'S CORPORATION US
29, 30, 32, 43	MCDUPLO	2006-0121	MCDONALD'S CORPORATION US
29, 30, 32, 43	ME ENCANTA	2006-0123	MCDONALD'S CORPORATION US
30	MEMOCAFE	2006-0230	COVEX FARMA, S.L. ES
30	TAURIN	2006-0273	SIGMA ALIMENTOS, SA. DE C.V. MX
32		2006-0297	A N H E U S E R - B U S C H , INCORPORATED US
32	1906	2006-0284	HIJOS DE RIVERA, S.A. ES
32	RIVER ZERO	2006-0285	HIJOS DE RIVERA, S.A. ES
32, 35, 41		2006-0243	THE COCA-COLA COMPANY US
33	CAPRICCIO	2006-0326	SEQUOITA CAPITAL MANAGEMENT LTD BS
33	CARTAVIO 33°	2006-0327	SEQUOITA CAPITAL MANAGEMENT LTD. BS
33	PRINCIPE DEL SOL	2006-0246	JOAN SARDA, S.A. ES
33	PROTOS	2006-0248	PROTOS BODEGA RIBERA DUERO DE PEÑAFIEL, S.L. ES
34	KENT	2006-0232	BRITISH AMERICAN TOBACCO (BRANDS) INC. US
35	R & A RADO Y ASOCIADOS	2006-0245	RADO Y ASOCIADOS, S.A. CU
35, 41	FESTIVAL DEL TAMBOR	2006-0333	GIRALDO PILOTO BARRETO CU
35, 41	HAVANA DRUM FESTIVAL	2006-0334	GIRALDO PILOTO BARRETO CU
36	ESEN	2006-0281	EMPRESA DE SEGUROS NACIONALES (ESEN) CU
36	FINTUR	2006-0279	CASA FINANCIERA FINTUR, S.A. CU
36, 42	CCOA	2006-0267	COMPAÑÍA CONTRATISTA DE OBRAS PARA LA AVIACIÓN S.A. (CCOA S.A). CU
37, 38, 42	RADIOCUBA	2006-0312	EMPRESA DE RADIOCOMUNICACIÓN Y DIFUSIÓN DE CUBA, RADIOCUBA CU
39, 41, 43	CHAPELIN	2006-0278	CUBANACÁN, S.A. CORPORACIÓN DE TURISMO Y COMERCIO INTERNACIONAL CU

Clases

42

Denominación

GNA

No. Solic

2006-0280

Solicitante

CENTRO DE TECNOLOGÍA Y CALIDAD,
CTEC. CU

43

ESTRELLA GALICIA

2006-0283

HIJOS DE RIVERA, S.A. ES

ÍNDICE DE LAS MARCAS POR DENOMINACIÓN

Denominación	No. Solic	Solicitante	Clases
	2006-0174	CATERPILLAR INC. (COMPAÑÍA CONSTITUIDA DE ACUERDO CON LAS LEYES DE DELAWARE) US	07, 12
	2006-0176	CATERPILLAR INC. (COMPAÑÍA CONSTITUIDA DE ACUERDO CON LAS LEYES DE DELAWARE) US	07, 12
	2006-0243	THE COCA-COLA COMPANY US	32, 35, 41
	2006-0263	HANSEN BEVERAGE COMPANY, CORPORACIÓN ORGANIZADA DE ACUERDO CON LAS LEYES DEL ESTADO DE DELAWARE, USA US	05, 32
	2006-0297	ANHEUSER-BUSCH, INCORPORATED US	32
	2006-0299	HUAWEI TECHNOLOGIES CO., LTD. CN	09
1906	2006-0284	HIJOS DE RIVERA, S.A. ES	32
ACRODENT-A	2006-0286	EMPRESA DE PRODUCTOS DENTALES (ACRILEST) CU	05
ALL-METAL DRIVE	2006-0311	SUNBEAM PRODUCTS, INC. US	07
ALL-METAL DRIVE	2006-0317	SUNBEAM PRODUCTS, INC. US	07
APIROFLEX	2006-0188	LABORATORIO SANDERSON S.A. CL	10, 20
APRELA	2006-0322	WYETH A DELAWARE (USA) CORPORATION US	05
ARS NABIS	2006-0151	JULIO DEL LLANO GONZÁLEZ CU	16, 25, 35, 41
AUTOCOLOR	2006-0308	CENTRO DE INVESTIGACIÓN Y DESARROLLO TÉCNICO MININT CU	02
BALANZA	2006-0323	WYETH A DELAWARE (USA) CORPORATION US	05
BALANZIA	2006-0324	WYETH A DELAWARE (USA) CORPORATION US	05
BEHRINGER	2006-0295	RED CHIP COMPANY LTD. VG	09
BI-PROFENID	2006-0234	AVENTIS PHARMA S.A. FR	05
BRAVO	2006-0255	BRAVO, PRODUCTOS CARNICOS HISPANOS-CUBANOS, S.A. CONOCIDA COMERCIALMENTE COMO BRAVO, S.A. CU	29
BRAVO, CARNICOS HISPANO-CUBANOS	2006-0254	BRAVO, PRODUCTOS CARNICOS HISPANOS-CUBANOS, S.A. CONOCIDA COMERCIALMENTE COMO BRAVO, S.A. CU	29
BRILENCE	2006-0325	WYETH A DELAWARE (USA) CORPORATION US	05
BRILLAZ	2006-0307	CENTRO DE INVESTIGACIÓN Y DESARROLLO TÉCNICO MININT CU	02
CAJITA FELIZ	2006-0120	MCDONALD'S CORPORATION US	29, 30, 32, 43
CAPRICCIO	2006-0326	SEQUOITA CAPITAL MANAGEMENT LTD BS	33

Denominación

CARTAVIO 33°

No. Solic

Solicitante

Clases

Denominación	No. Solic	Solicitante	Clases
CARTAVIO 33°	2006-0327	SEQUOITA CAPITAL MANAGEMENT LTD BS	36, 42
CCOA	2006-0267	COMPAÑÍA CONTRATISTA DE OBRAS PARA LA AVIACIÓN S.A. (CCOA S.A). CU	01, 11, 19, 21
CELIMA	2006-0190	CERÁMICA LIMA. S.A. PE	05
CELSENTRI	2006-0292	PFIZER PRODUCTS INC. US	39, 41, 43
CHAPELIN	2006-0278	CUBANACÁN, S.A. CORPORACIÓN DE TURISMO Y COMERCIO INTERNACIONAL CU	02
CLINOX	2006-0306	CENTRO DE INVESTIGACIÓN Y DESARROLLO TÉCNICO MININT CU	02
CLINSOL	2006-0305	CENTRO DE INVESTIGACIÓN Y DESARROLLO TÉCNICO MININT CU	03
CLINTEC	2006-0304	CENTRO DE INVESTIGACIÓN Y DESARROLLO TÉCNICO MININT CU	09
COBALT	2006-0303	KOSS CORPORATION US	05
COLTRAX	2006-0282	AVENTIS PHARMA S.A. FR	29, 30
CUBITA	2006-0247	CORPORACIÓN CIMEX, S.A. CU	05
DERMANG	2005-0681	INSTITUTO SUPERIOR PEDAGÓGICO ENRIQUE JOSÉ VARONA CU	09, 35
DREADLOCKS MUSIC	2006-0332	GIRALDO PILOTO BARRETO CU	05
DUPLA	2006-0239	LABORATORIOS DALMER S.A. CU	02
DURATEX	2006-0201	INVERSIONES ROEDER, S.A. PA	19, 37
EMCOS	2005-0424	EMPRESA DE MATERIALES DE LA CONSTRUCCIÓN DE SANCTI SPÍRITUS. CU	36
ESEN	2006-0281	EMPRESA DE SEGUROS NACIONALES (ESEN) CU	43
ESTRELLA GALICIA	2006-0283	HIJOS DE RIVERA, S.A. ES	06, 40
EXPAL	2005-0651	ASOCIACIÓN ECONÓMICA INTERNACIONAL LENIN-DIMAM CU	09
EXTIMAT	2006-0189	SOCIEDAD DE SERVICIOS ESPECIALIZADOS DE PROTECCIÓN S.A. CU	35, 41
FESTIVAL DEL TAMBOR	2006-0333	GIRALDO PILOTO BARRETO CU	12
FIGHTER	2006-0277	MITSUBISHI FUSO TRUCK AND BUS CORPORATION JP	36
FINTUR	2006-0279	CASA FINANCIERA FINTUR, S.A. CU	05
FITOPEPSIN	2005-0682	INSTITUTO SUPERIOR PEDAGÓGICO ENRIQUE JOSÉ VARONA CU	29
FRUTTAGE	2006-0272	SIGMA ALIMENTOS, SA. DE C.V. MX	05
GALVIS	2005-0680	INSTITUTO SUPERIOR PEDAGÓGICO ENRIQUE JOSÉ VARONA CU	04, 16, 35, 39

Denominación	No. Solic	Solicitante	Clases
GASAMERICA	2006-0257	CORPORACIÓN VENEZOLANA DEL PETRÓLEO, S.A. VE	04, 16, 35, 39
GASCARIBE	2006-0200	CORPORACIÓN VENEZOLANA DEL PETRÓLEO, S.A. VE	42
GNA	2006-0280	CENTRO DE TECNOLOGÍA Y CALIDAD, CTEC. CU	29
GUTEN	2006-0271	SIGMA ALIMENTOS, SA. DE C.V. MX	29, 30, 32, 43
HAPPY MEAL	2006-0119	MCDONALD'S CORPORATION US	35, 41
HAVANA DRUM FESTIVAL	2006-0334	GIRALDO PILOTO BARRETO CU	12
HUAQING	2006-0269	UNITED PRODUCTS LIMITED. CU	29, 30, 32, 43
I' M LOVIN' IT	2006-0122	MCDONALD'S CORPORATION US	29
INDUSTRIAS CARNICAS BRAVO, HISPANO-CUBANAS	2006-0256	BRAVO, PRODUCTOS CARNICOS HISPANOS-CUBANOS, S.A. CONOCIDA COMERCIALMENTE COMO BRAVO, S.A. CU	09
INTEL CORE DUO INSIDE	2005-0792	INTEL CORPORATION US	09
INTEL CORE SOLO INSIDE	2005-0794	INTEL CORPORATION US	09
INTEL INSIDE	2005-0791	INTEL CORPORATION US	05
JANUMET	2006-0244	MERCK & CO., INC. US	05
JANUVIMET	2006-0240	MERCK & CO., INC. US	34
KENT	2006-0232	BRITISH AMERICAN TOBACCO (BRANDS) INC. US	16, 33, 35
LA GIRALDILLA	2006-0266	CORPORACIÓN CUBA RON, S.A. CU	07, 12
LOVOL	2006-0241	HEBEI AULION HEAVY INDUSTRIES CO., LTD. CN	07, 12
LOVOL	2006-0242	HEBEI AULION HEAVY INDUSTRIES CO., LTD. CN	04
LUBRAX	2005-0735	PETROBRAS DISTRIBUIDORA S/A BR	09
MAGNA	2006-0289	MAC S.A. CO	04
MARBRAX	2005-0734	PETROBRAS DISTRIBUIDORA S/A BR	29, 30, 32, 43
MCCAFE	2006-0117	MCDONALD'S CORPORATION US	29, 30, 32, 43
MCCOMBO	2006-0118	MCDONALD'S CORPORATION US	29, 30, 32, 43
MCDUPLO	2006-0121	MCDONALD'S CORPORATION US	29, 30, 32, 43
ME ENCANTA	2006-0123	MCDONALD'S CORPORATION US	30
MEMOCAFE	2006-0230	COVEX FARMA, S.L. ES	11
MHD	2006-0235	JOUDAH FORADO ES	05, 32

Denominación

MONSTER

No. Solic

2006-0291

Solicitante

HANSEN BEVERAGE COMPANY,
CORPORACIÓN ORGANIZADA DE
ACUERDO CON LAS LEYES DEL ESTADO DE
DELAWARE, USA US

Clases

25

MONTEROS

2006-0068

EMPRESA CONFECCIONES ALBA CU

19, 25, 28

MR. BLOW

2005-0769

HOLSON CORPORATION, S.A. CU

09, 16, 38, 41,
42

PENTIUM INSIDE

2005-0758

INTEL CORPORATION US

08, 11, 17

PLAY GARDEN

2006-0202

INVERSIONES ROEDER, S.A. PA

09

POWER UP

2006-0302

UNITED PRODUCTS LIMITED. CU

33

PRINCIPE DEL SOL

2006-0246

JOAN SARDA, S.A. ES

05

PROFENID

2006-0233

AVENTIS PHARMA S.A. FR

33

PROTOS

2006-0248

PROTOS BODEGA RIBERA DUERO DE
PEÑAFIEL, S.L. ES

35

R & A RADO Y ASOCIADOS

2006-0245

RADO Y ASOCIADOS, S.A. CU

37, 38, 42

RADIOCUBA

2006-0312

EMPRESA DE RADIOCOMUNICACIÓN Y
DIFUSIÓN DE CUBA, RADIOCUBA CU

32

RIVER ZERO

2006-0285

HIJOS DE RIVERA, S.A. ES

03

ROPLIM

2006-0309

CENTRO DE INVESTIGACIÓN Y
DESARROLLO TÉCNICO MININT CU

03

SEDAL

2006-0041

UNILEVER NV. NL

05

SEROXAT

2006-0318

BEECHAM GROUP, P.L.C. GB

25

SHOCKBALL

2006-0329

ELIO GONZÁLEZ TOLEDO CU

12

SPACE FOX

2006-0319

VOLKSWAGEN AKTIENGESELLSCHAFT DE

20, 21, 26

STILO

2005-0770

HOLSON CORPORATION, S.A. CU

03, 08, 20, 21,
26

SUAVE BY HELENE CURTIS

2005-0797

HELENE CURTIS, INC. US

05

TAMARON

2006-0296

BAYER AKTIENGESELLSCHAFT DE

30

TAURIN

2006-0273

SIGMA ALIMENTOS, SA. DE C.V. MX

05

UMTEST

2006-0249

CENTRO DE INMUNOENSAYO CU

09, 36

UNIONPAY

2005-0606

CHINA UNIONPAY CO., LTD. CN

05

VERITA

2006-0274

BAYER AG. DE

06, 21, 35, 37,
39, 42

VIDRIO LISA

2005-0779

EMPRESA DEL VIDRIO DE LA LISA CU

12

YELLOW SEA

2006-0268

UNITED PRODUCTS LIMITED. CU

12

ÍNDICE DE LAS MARCAS POR TITULAR

Solicitante	No. Solic.	Denominación	Clases
ANHEUSER-BUSCH, INCORPORATED US	2006-0297		32
ASOCIACIÓN ECONÓMICA INTERNACIONAL LENIN-DIMAM CU	2005-0651	EXPAL	06, 40
AVENTIS PHARMA S.A. FR	2006-0233	PROFENID	05
AVENTIS PHARMA S.A. FR	2006-0234	BI-PROFENID	05
AVENTIS PHARMA S.A. FR	2006-0282	COLTRAX	05
BAYER AG. DE	2006-0274	VERITA	05
BAYER AKTIENGESELLSCHAFT DE	2006-0296	TAMARON	05
BEECHAM GROUP, P.L.C. GB	2006-0318	SEROXAT	05
BRAVO, PRODUCTOS CARNICOS HISPANOS-CUBANOS, S.A. CONOCIDA COMERCIALMENTE COMO BRAVO, S.A. CU	2006-0254	BRAVO, CARNICOS HISPANO-CUBANOS	29
BRAVO, PRODUCTOS CARNICOS HISPANOS-CUBANOS, S.A. CONOCIDA COMERCIALMENTE COMO BRAVO, S.A. CU	2006-0255	BRAVO	29
BRAVO, PRODUCTOS CARNICOS HISPANOS-CUBANOS, S.A. CONOCIDA COMERCIALMENTE COMO BRAVO, S.A. CU	2006-0256	INDUSTRIAS CARNICAS BRAVO, HISPANO-CUBANAS	29
BRITISH AMERICAN TOBACCO (BRANDS) INC. US	2006-0232	KENT	34
CASA FINANCIERA FINTUR, S.A. CU	2006-0279	FINTUR	36
CATERPILLAR INC. (COMPAÑÍA CONSTITUIDA DE ACUERDO CON LAS LEYES DE DELAWARE) US	2006-0174		07, 12
CATERPILLAR INC. (COMPAÑÍA CONSTITUIDA DE ACUERDO CON LAS LEYES DE DELAWARE) US	2006-0176		07, 12
CENTRO DE INMUNOENSAYO CU	2006-0249	UMTEST	05
CENTRO DE INVESTIGACIÓN Y DESARROLLO TÉCNICO MININT CU	2006-0304	CLINTEC	03
CENTRO DE INVESTIGACIÓN Y DESARROLLO TÉCNICO MININT CU	2006-0305	CLINSOL	02
CENTRO DE INVESTIGACIÓN Y DESARROLLO TÉCNICO MININT CU	2006-0306	CLINOX	02
CENTRO DE INVESTIGACIÓN Y DESARROLLO TÉCNICO MININT CU	2006-0307	BRILLAZ	02
CENTRO DE INVESTIGACIÓN Y DESARROLLO TÉCNICO MININT CU	2006-0308	AUTOCOLOR	02
CENTRO DE INVESTIGACIÓN Y DESARROLLO TÉCNICO MININT CU	2006-0309	ROPLIM	03

Solicitante	No. Solic.	Denominación	Clases
CENTRO DE TECNOLOGÍA Y CALIDAD, CTEC. CU	2006-0280	GNA	42
CERÁMICA LIMA. S.A. PE	2006-0190	CELIMA	01, 11, 19, 21
CHINA UNIONPAY CO., LTD. CN	2005-0606	UNIONPAY	09, 36
COMPAÑÍA CONTRATISTA DE OBRAS PARA LA AVIACIÓN S.A. (CCOA S.A). CU	2006-0267	CCOA	36, 42
CORPORACIÓN CIMEX, S.A. CU	2006-0247	CUBITA	29, 30
CORPORACIÓN CUBA RON, S.A. CU	2006-0266	LA GIRALDILLA	16, 33, 35
CORPORACIÓN VENEZOLANA DEL PETRÓLEO, S.A. VE	2006-0200	GASCARIBE	04, 16, 35, 39
CORPORACIÓN VENEZOLANA DEL PETRÓLEO, S.A. VE	2006-0257	GASAMERICA	04, 16, 35, 39
COVEX FARMA, S.L. ES	2006-0230	MEMOCAFE	30
CUBANACÁN, S.A. CORPORACIÓN DE TURISMO Y COMERCIO INTERNACIONAL CU	2006-0278	CHAPELIN	39, 41, 43
ELIO GONZÁLEZ TOLEDO CU	2006-0329	SHOCKBALL	25
EMPRESA CONFECCIONES ALBA CU	2006-0068	MONTEROS	25
EMPRESA DE MATERIALES DE LA CONSTRUCCIÓN DE SANCTI SPÍRITUS. CU	2005-0424	EMCOS	19, 37
EMPRESA DE PRODUCTOS DENTALES (ACRILEST) CU	2006-0286	ACRODENT-A	05
EMPRESA DE RADIOCOMUNICACIÓN Y DIFUSIÓN DE CUBA, RADIOCUBA CU	2006-0312	RADIOCUBA	37, 38, 42
EMPRESA DE SEGUROS NACIONALES (ESEN) CU	2006-0281	ESEN	36
EMPRESA DEL VIDRIO DE LA LISA CU	2005-0779	VIDRIO LISA	06, 21, 35, 37, 39, 42
GIRALDO PILOTO BARRETO CU	2006-0332	DREADLOCKS MUSIC	09, 35
GIRALDO PILOTO BARRETO CU	2006-0333	FESTIVAL DEL TAMBOR	35, 41
GIRALDO PILOTO BARRETO CU	2006-0334	HAVANA DRUM FESTIVAL	35, 41
HANSEN BEVERAGE COMPANY, CORPORACIÓN ORGANIZADA DE ACUERDO CON LAS LEYES DEL ESTADO DE DELAWARE, USA US	2006-0263		05, 32
HANSEN BEVERAGE COMPANY, CORPORACIÓN ORGANIZADA DE ACUERDO CON LAS LEYES DEL ESTADO DE DELAWARE, USA US	2006-0291	MONSTER	05, 32
HEBEI AULION HEAVY INDUSTRIES CO., LTD. CN	2006-0241	LOVOL	07, 12

Solicitante	No. Solic.	Denominación	Clases
HEBEI AULION HEAVY INDUSTRIES CO., LTD. CN	2006-0242	LOVOL	07, 12
HELENE CURTIS, INC. US	2005-0797	SUAVE BY HELENE CURTIS	03, 08, 20, 21, 26
HIJOS DE RIVERA, S.A. ES	2006-0283	ESTRELLA GALICIA	43
HIJOS DE RIVERA, S.A. ES	2006-0284	1906	32
HIJOS DE RIVERA, S.A. ES	2006-0285	RIVER ZERO	32
HOLSON CORPORATION, S.A. CU	2005-0769	MR. BLOW	19, 25, 28
HOLSON CORPORATION, S.A. CU	2005-0770	STILO	20, 21, 26
HUAWEI TECHNOLOGIES CO., LTD. CN	2006-0299		09
INSTITUTO SUPERIOR PEDAGÓGICO ENRIQUE JOSÉ VARONA CU	2005-0680	GALVIS	05
INSTITUTO SUPERIOR PEDAGÓGICO ENRIQUE JOSÉ VARONA CU	2005-0681	DERMANG	05
INSTITUTO SUPERIOR PEDAGÓGICO ENRIQUE JOSÉ VARONA CU	2005-0682	FITOPEPSIN	05
INTEL CORPORATION US	2005-0758	PENTIUM INSIDE	09, 16, 38, 41, 42
INTEL CORPORATION US	2005-0791	INTEL INSIDE	09
INTEL CORPORATION US	2005-0792	INTEL CORE DUO INSIDE	09
INTEL CORPORATION US	2005-0794	INTEL CORE SOLO INSIDE	09
INVERSIONES ROEDER, S.A. PA	2006-0201	DURATEX	02
INVERSIONES ROEDER, S.A. PA	2006-0202	PLAY GARDEN	08, 11, 17
JOAN SARDA, S.A. ES	2006-0246	PRINCIPE DEL SOL	33
JOUDAH FORADO ES	2006-0235	MHD	11
JULIO DEL LLANO GONZÁLEZ CU	2006-0151	ARS NABIS	16, 25, 35, 41
KOSS CORPORATION US	2006-0303	COBALT	09
LABORATORIO SANDERSON S.A. CL	2006-0188	APIROFLEX	10, 20
LABORATORIOS DALMER S.A. CU	2006-0239	DUPLA	05
MAC S.A. CO	2006-0289	MAGNA	09
MCDONALD'S CORPORATION US	2006-0117	MCCAFE	29, 30, 32, 43
MCDONALD'S CORPORATION US	2006-0118	MCCOMBO	29, 30, 32, 43
MCDONALD'S CORPORATION US	2006-0119	HAPPY MEAL	29, 30, 32, 43
MCDONALD'S CORPORATION US	2006-0120	CAJITA FELIZ	29, 30, 32, 43
MCDONALD'S CORPORATION US	2006-0121	MCDUPLA	29, 30, 32, 43
MCDONALD'S CORPORATION US	2006-0122	I' M LOVIN' IT	29, 30, 32, 43

Solicitante	No. Solic.	Denominación	Clases
MCDONALD'S CORPORATION US	2006-0123	ME ENCANTA	29, 30, 32, 43
MERCK & CO., INC. US	2006-0240	JANUVIMET	05
MERCK & CO., INC. US	2006-0244	JANUMET	05
MITSUBISHI FUSO TRUCK AND BUS CORPORATION JP	2006-0277	FIGHTER	12
PETROBRAS DISTRIBUIDORA S/A BR	2005-0734	MARBRA X	04
PETROBRAS DISTRIBUIDORA S/A BR	2005-0735	LUBRAX	04
PFIZER PRODUCTS INC. US	2006-0292	CESENTRI	05
PROTOS BODEGA RIBERA DUERO DE PEÑAFIEL, S.L. ES	2006-0248	PROTOS	33
RADO Y ASOCIADOS, S.A. CU	2006-0245	R & A RADO Y ASOCIADOS	35
RED CHIP COMPANY LTD. VG	2006-0295	BEHRINGER	09
SEQUOITA CAPITAL MANAGEMENT LTD BS	2006-0326	CAPRICCIO	33
SEQUOITA CAPITAL MANAGEMENT LTD BS	2006-0327	CARTAVIO 33°	33
SIGMA ALIMENTOS, SA. DE C.V. MX	2006-0271	GUTEN	29
SIGMA ALIMENTOS, SA. DE C.V. MX	2006-0272	FRUTTAGE	29
SIGMA ALIMENTOS, SA. DE C.V. MX	2006-0273	TAURIN	30
SOCIEDAD DE SERVICIOS ESPECIALIZADOS DE PROTECCIÓN S.A. CU	2006-0189	EXTIMAT	09
SUNBEAM PRODUCTS, INC. US	2006-0311	ALL-METAL DRIVE	07
SUNBEAM PRODUCTS, INC. US	2006-0317	ALL-METAL DRIVE	07
THE COCA-COLA COMPANY US	2006-0243		32, 35, 41
UNILEVER NV. NL	2006-0041	SEDAL	03
UNITED PRODUCTS LIMITED. CU	2006-0268	YELLOW SEA	12
UNITED PRODUCTS LIMITED. CU	2006-0269	HUAQING	12
UNITED PRODUCTS LIMITED. CU	2006-0302	POWER UP	09
VOLKSWAGEN AKTIENGESELLSCHAFT DE	2006-0319	SPACE FOX	12
WYETH A DELAWARE (USA) CORPORATION US	2006-0322	APRELA	05
WYETH A DELAWARE (USA) CORPORATION US	2006-0323	BALANZA	05
WYETH A DELAWARE (USA) CORPORATION US	2006-0324	BALANZIA	05
WYETH A DELAWARE (USA) CORPORATION US	2006-0325	BRILENCE	05

ÍNDICE DE LOS NOMBRES POR DENOMINACIÓN

Denominación	No. Solic	Solicitante
CASA FINANCIERA FINTUR, S.A.	2006-0016	CASA FINANCIERA FINTUR, S.A. CU
COMPROS	2006-0008	EMPRESA COMERCIALIZADORA, PRODUCTORA Y DE SERVICIOS CU
EMPRESA CUBANA IMPORTADORA DE PRODUCTOS TÉCNICOS	2006-0015	EMPRESA CUBANA IMPORTADORA Y EXPORTADORA DE PRODUCTOS TÉCNICOS CU
EMPRESA DE SEGUROS NACIONALES (ESEN)	2006-0013	EMPRESA DE SEGUROS NACIONALES (ESEN) CU
Estación ASTRO Santa Clara	2005-0035	ESTACIÓN ASTRO SANTA CLARA CU
EXCILGAS	2006-0012	EMPRESA DE EXTINTORES Y CILINDROS PARA GAS «FAUSTINO PÉREZ» CU
GALVEX	2006-0017	EMPRESA DE COMPONENTES INDUSTRIALES «PEDRO ALCIDES HEREDIA» CU
LABORATORIO FARMACÉUTICO JUAN R. FRANCO	2006-0014	LABORATORIO FARMACÉUTICO «JUAN R. FRANCO» CU
MECACICLO	2006-0011	EMPRESA PRODUCTORA DE BICICLETAS «CLAUDIO ARGÜELLES CAMEJO». MECACICLO CU
TRAVIS	2006-0010	EMPRESA DE MANTENIMIENTO VIAL Y CONSTRUCCIONES, SANTIAGO DE CUBA CU

ÍNDICE DE LOS NOMBRES POR TITULAR

Solicitante	No. Solic	Denominación
CASA FINANCIERA FINTUR, S.A. CU	2006-0016	CASA FINANCIERA FINTUR, S.A.
EMPRESA COMERCIALIZADORA, PRODUCTORA Y DE SERVICIOS CU	2006-0008	COMPROS
EMPRESA CUBANA IMPORTADORA Y EXPORTADORA DE PRODUCTOS TÉCNICOS CU	2006-0015	EMPRESA CUBANA IMPORTADORA DE PRODUCTOS TÉCNICOS
EMPRESA DE COMPONENTES INDUSTRIALES «PEDRO ALCIDES HEREDIA» CU	2006-0017	GALVEX
EMPRESA DE EXTINTORES Y CILINDROS PARA GAS «FAUSTINO PÉREZ» CU	2006-0012	EXCILGAS
EMPRESA DE MANTENIMIENTO VIAL Y CONSTRUCCIONES, SANTIAGO DE CUBA CU	2006-0010	TRAVIS
EMPRESA DE SEGUROS NACIONALES (ESEN) CU	2006-0013	EMPRESA DE SEGUROS NACIONALES (ESEN)
EMPRESA PRODUCTORA DE BICICLETAS «CLAUDIO ARGÜELLES CAMEJO». MECACICLO CU	2006-0011	MECACICLO
ESTACIÓN ASTRO SANTA CLARA CU	2005-0035	Estación ASTRO Santa Clara
LABORATORIO FARMACÉUTICO «JUAN R. FRANCO» CU	2006-0014	LABORATORIO FARMACÉUTICO JUAN R. FRANCO

ÍNDICE DE LOS LEMAS POR DENOMINACIÓN

Denominación	No. Solic	Solicitante
CONSUMIR PREFERENTEMENTE SIEMPRE	2006-0015	CORACÁN S.A. CU
CUBANA, PUERTA DE CUBA AL MUNDO	2006-0016	CUBANA DE AVIACIÓN, S.A. CU
CUBANA, UN ORGULLO DE CUBA POR LOS CIELOS DEL MUNDO	2006-0017	CUBANA DE AVIACIÓN, S.A. CU
DE UNA IMAGEN A SU PALADAR: MACUN	2006-0009	EMPRESA PECUARIA MACUN CU
FRONTERA, CHILE EN UNA COPA	2006-0014	VIÑA CONCHA Y TORO S.A. CL
NUESTRA GARANTÍA: PROFESIONALIDAD Y EXPERIENCIA.	2006-0011	EMPRESA DE INVESTIGACIÓN Y PROYECTOS HIDRÁULICOS CU
POR UNA CULTURA DEL COLECCIONISMO	2006-0013	ROBERTO JULIÁN ARANGO SALES CU

ÍNDICE DE LOS LEMAS POR TITULAR

Solicitante	No. Solic	Denominación
CORACÁN S.A. CU	2006-0015	CONSUMIR PREFERENTEMENTE SIEMPRE
CUBANA DE AVIACIÓN, S.A. CU	2006-0016	CUBANA, PUERTA DE CUBA AL MUNDO
CUBANA DE AVIACIÓN, S.A. CU	2006-0017	CUBANA, UN ORGULLO DE CUBA POR LOS CIELOS DEL MUNDO
EMPRESA DE INVESTIGACIÓN Y PROYECTOS HIDRÁULICOS CU	2006-0011	NUESTRA GARANTÍA: PROFESIONALIDAD Y EXPERIENCIA.
EMPRESA PECUARIA MACUN CU	2006-0009	DE UNA IMAGEN A SU PALADAR: MACUN
ROBERTO JULIÁN ARANGO SALES CU	2006-0013	POR UNA CULTURA DEL COLECCIONISMO
VIÑA CONCHA Y TORO S.A. CL	2006-0014	FRONTERA, CHILE EN UNA COPA

ÍNDICE DE LOS EMBLEMAS POR DENOMINACIÓN

Denominación	No. Solic	Solicitante
	2006-0001	LABORATORIOS DALMER S.A. CU
8 M	2006-0024	EMPRESA FARMACÉUTICA «8 DE MARZO» CU
AVIGRAN	2006-0030	EMPRESA AVÍCOLA GRANMA CU
CAONEX	2006-0019	EMPRESA DE CONFECCIONES CAONEX CU
CASA FINANCIERA FINTUR	2006-0027	CASA FINANCIERA FINTUR, S.A. CU
EGA	2005-0048	C.A.I. ARROCERO FERNANDO ECHENIQUE, BAYAMO, GRANMA CU
LABORATORIO FARMACÉUTICO JUAN R. FRANCO RF	2006-0025	EMPRESA LABORATORIO FARMACÉUTICO «JUAN R. FRANCO» CU
MACUN	2006-0012	EMPRESA PECUARIA MACUN CU
UNIVERSIDAD DE PINAR DEL RÍO	2006-0023	UNIVERSIDAD DE PINAR DEL RÍO CU
VITALI	2006-0029	EMPRESA DE CULTIVO VARIOS Y ACOPIO CAUTILLO. GRANMA CU

ÍNDICE DE LOS EMBLEMAS POR TITULAR

Solicitante	No. Solic	Denominación
C.A.I. ARROCERO FERNANDO ECHENIQUE, BAYAMO, GRANMA CU	2005-0048	EGA
CASA FINANCIERA FINTUR, S.A. CU	2006-0027	CASA FINANCIERA FINTUR
EMPRESA AVÍCOLA GRANMA CU	2006-0030	AVIGRAN
EMPRESA DE CONFECCIONES CAONEX CU	2006-0019	CAONEX
EMPRESA DE CULTIVO VARIOS Y ACOPIO CAUTILLO. GRANMA CU	2006-0029	VITALI
EMPRESA FARMACÉUTICA «8 DE MARZO» CU	2006-0024	8 M
EMPRESA LABORATORIO FARMACÉUTICO «JUAN R. FRANCO» CU	2006-0025	LABORATORIO FARMACÉUTICO JUAN R. FRANCO RF
EMPRESA PECUARIA MACUN CU	2006-0012	MACUN
LABORATORIOS DALMER S.A. CU	2006-0001	
UNIVERSIDAD DE PINAR DEL RÍO CU	2006-0023	UNIVERSIDAD DE PINAR DEL RÍO

ÍNDICE DE LOS RÓTULOS POR DENOMINACIÓN

Denominación	No. Solic	Solicitante
GNA	2006-0012	CENTRO DE TECNOLOGÍA Y CALIDAD, CTEC. CU
INGECO	2005-0016	EMPRESA CONSTRUCTORA DE OBRAS DE INGENIERÍA NUMERO 17 CU

ÍNDICE DE LOS RÓTULOS POR TITULAR

Solicitante	No. Solic	Denominación
CENTRO DE TECNOLOGÍA Y CALIDAD, CTEC. CU	2006-0012	GNA
EMPRESA CONSTRUCTORA DE OBRAS DE INGENIERÍA NUMERO 17 CU	2005-0016	INGECO

ÍNDICE NOMINAL DE SOLICITUDES DE CERTIFICADO DE PATENTE DE INVENCION PRESENTADAS EN VIRTUD DEL DECRETO-LEY 160

(71)(73)	(13)	(21)	(51)	(22)
BAYER HEALTHCARE AG	A3	2004- 0287	C 07K 5/00	2003.06.10
MIMETECH S.R.L.	A3	2004- 0289	A 61K 31/55, 31/551, 31/553, 31/554	2003.06.18
SCHERING AKTIENGESELLSCHAFT	A3	2004- 0282	C 07J 1/00	2003.06.11

ÍNDICE NUMÉRICO DE SOLICITUDES DE CERTIFICADO DE PATENTE DE INVENCION PRESENTADAS EN VIRTUD DEL DECRETO-LEY 160

(21)	(13)	(51)	(71)(73)	(22)
2004- 0289	A3	A 61K 31/55, 31/551, 31/553, 31/554	MIMETECH S.R.L.	2003.06.18
2004- 0282	A3	C 07J 1/00	SCHERING AKTIENGESELLSCHAFT	2003.06.11
2004- 0287	A3	C 07K 5/00	BAYER HEALTHCARE AG	2003.06.10

ÍNDICE SISTEMÁTICO DE SOLICITUDES DE CERTIFICADO DE PATENTE DE INVENCION PRESENTADAS EN VIRTUD DEL DECRETO-LEY 160

(51)	(13)	(21)	(71)(73)	(22)
A 61K 31/55, 31/551, 31/553, 31/554	A3	2004- 0289	MIMETECH S.R.L.	2003.06.18
C 07J 1/00	A3	2004- 0282	SCHERING AKTIENGESELLSCHAFT	2003.06.11
C 07K 5/00	A3	2004- 0287	BAYER HEALTHCARE AG	2003.06.10

ÍNDICE NOMINAL DE REGISTROS OTORGADOS

Invencciones

(71)(73)	(11)	(13)	(21)	(51)	(22)
Demarco, Peter C.	23163	A3	2004- 0165	B 63B 1/20, 1/20, 1/38, 1/38	2003.01.21
EVOLUTED LIMITED	23164	A3	1998/174	A 61K 38/17, C 07K 14/435, C 12N 15/12, 15/62, 15/86, G 01N 33/68	1997.05.19
PHILLIPS PETROLEUM COMPANY	23165	A3	2002- 0222	B 09B 3/00, C 02F 3/00, C 12N 1/12, C 21B 15/00, C 22B 3/18	2001.03.02
Gutiérrez Novelo, Manuel Rafael	23166	A3	2003- 0053	H 04N 15/00	2001.03.13
PFIZER PRODUCTS INC.	23167	A3	2001- 0195	A 61K 31/135, A 61P 25/28, C 07C 217/58, 217/90, 235/34, 255/37	2000.02.02
CENTRO DE BIOPLANTAS, UNIVERSIDAD DE CIEGO DE ÁVILA	23168	A1	2002- 0229	A 01H 4/00	2002.10.17
UNIÓN INVESTIGACIÓN PRODUCCIÓN DE LA CELULOSA DEL BAGAZO CUBA-9	23169	A1	2002- 0342	D 21B 000/00000	2002.12.30

ÍNDICE NUMÉRICO DE REGISTROS OTORGADOS

Invencciones

(11)	(13)	(21)	(51)	(71)(73)	(22)
23163	A3	2004- 0165	B 63B 1/20, 1/20, 1/38, 1/38	Demarco, Peter C.	2003.01.21
23164	A3	1998/174	A 61K 38/17, C 07K 14/435, C 12N 15/12, 15/62, 15/86, G 01N 33/68	EVOLUTED LIMITED	1997.05.19
23165	A3	2002- 0222	B 09B 3/00, C 02F 3/00, C 12N 1/12, C 21B 15/00, C 22B 3/18	PHILLIPS PETROLEUM COMPANY	2001.03.02
23166	A3	2003- 0053	H 04N 15/00	Gutiérrez Novelo, Manuel Rafael	2001.03.13
23167	A3	2001- 0195	A 61K 31/135, A 61P 25/28, C 07C 217/58, 217/90, 235/34, 255/37	PFIZER PRODUCTS INC.	2000.02.02
23168	A1	2002- 0229	A 01H 4/00	CENTRO DE BIOPLANTAS, UNIVERSIDAD DE CIEGO DE ÁVILA	2002.10.17
23169	A1	2002- 0342	D 21B 000/00000	UNIÓN INVESTIGACIÓN PRODUCCIÓN DE LA CELULOSA DEL BAGAZO CUBA-9	2002.12.30

ÍNDICE SISTEMÁTICO DE REGISTROS OTORGADOS

Inveniones

(51)	(11)	(13)		(21)		(71)(73)(22)
B 63B 1/20, 1/20, 1/38, 1/38		23163	A3	2004- 0165	Demarco, Peter C.	2003.01.21
A 61K 38/17, C 07K 14/435, C 12N 15/12, 15/62, 15/86, G 01N 33/68		23164	A3	1998-0174	EVOLUTED LIMITED	1997.05.19
B 09B 3/00, C 02F 3/00, C 12N 1/12, C 21B 15/00, C 22B 3/18		23165	A3	2002- 0222	PHILLIPS PETROLEUM COMPANY	2001.03.02
H 04N 15/00		23166	A3	2003- 0053	Gutiérrez Novelo, Manuel Rafael	2001.03.13
A 61K 31/135, A 61P 25/28, C 07C 217/58, 217/90, 235/34, 255/37		23167	A3	2001- 0195	PFIZER PRODUCTS INC.	2000.02.02
A 01H 4/00		23168	A1	2002- 0229	CENTRO DE BIOPLANTAS, UNIVERSIDAD DE CIEGO DE ÁVILA	2002.10.17
D 21B 000/00000		23169	A1	2002- 0342	UNIÓN INVESTIGACIÓN PRODUCCIÓN DE LA CELULOSA DEL BAGAZO CUBA-9	2002.12.30

ÍNDICE NOMINAL DE REGISTROS OTORGADOS

Modelos Industriales

(71)(73)	(11)	(13)	(21)	(51)	(22)	
CIPLA LIMITED		2196	A3	2004- 0034	24-04	2004.11.25
SONY COMPUTER ENTERTAINMENT INC.		2197	A3	2004- 0028	14-01	2004.11.08
SONY COMPUTER ENTERTAINMENT INC.		2198	A3	2004- 0026	03-01	2004.09.24
CIPLA LIMITED		2199	A3	2004- 0033	24-04	2004.11.25
CIPLA LIMITED		2200	A3	2004- 0032	24-04	2004.11.25
SONY COMPUTER ENTERTAINMENT INC.		2201	A3	2005- 0004	13-02 y 13-03	2005.03.14

ÍNDICE NUMÉRICO DE REGISTROS OTORGADOS

Modelos Industriales

(11)	(13)	(21)	(51)	(71)(73)	(22)
2196	A3	2004- 0034	24-04	CIPLA LIMITED	2004.11.25
2197	A3	2004- 0028	14-01	SONY COMPUTER ENTERTAINMENT INC.	2004.11.08
2198	A3	2004- 0026	03-01	SONY COMPUTER ENTERTAINMENT INC.	2004.09.24
2199	A3	2004- 0033	24-04	CIPLA LIMITED	2004.11.25
2200	A3	2004- 0032	24-04	CIPLA LIMITED	2004.11.25
2201	A3	2005- 0004	13-02 y 13-03	SONY COMPUTER ENTERTAINMENT INC.	2005.03.14

ÍNDICE SISTEMÁTICO DE REGISTROS OTORGADOS

Modelos Industriales

(51)	(11)	(13)	(21)	(71)(73)	(22)	
24-04		2196	A3	2004- 0034	CIPLA LIMITED	2004.11.25
14-01		2197	A3	2004- 0028	SONY COMPUTER ENTERTAINMENT INC.	2004.11.08
03-01		2198	A3	2004- 0026	SONY COMPUTER ENTERTAINMENT INC.	2004.09.24
24-04		2199	A3	2004- 0033	CIPLA LIMITED	2004.11.25
24-04		2200	A3	2004- 0032	CIPLA LIMITED	2004.11.25
13-02 y 13-03		2201	A3	2005- 0004	SONY COMPUTER ENTERTAINMENT INC.	2005.03.14



INFORMACIÓN ESPECIAL

La Oficina Cubana de la Propiedad Industrial (OCPI) informa que el **Boletín Oficial** de Propiedad Industrial desde enero de 2005 está disponible a través de la página web de la OCPI, en el sitio www.ocpi.cu

La suscripción anual es de \$ 132.00 pesos en MN o CUC según lo establecido por la resolución conjunta del MFP – MEP.

El acceso al **Boletín Oficial** se realizará a través de un identificador de usuario y una contraseña, asignadas a través de la suscripción.



SECCIONES PROVINCIALES

1- Matanzas

Lourdes M. Rodríguez Rodríguez.
Elsie Rodríguez González.
Lázaro Díaz Fundora.
Telef: (052) 24 2483
e-mail: lourdes@cigetmtz.atenas.inf.cu
Dirección: Calle Jovellanos No. 8501 e / Medio y Río, Matanzas

2- Villa Clara

Osmel Aroche Pérez.
Aleida Hernández Jiménez.
Walter González Aranguiz.
Tamara León Aliz.
Alexei Fernández Bonilla.
Telef: 27 1313
e-mail: ocpivc@civc.inf.cu
Dirección: Buen Viaje # 18 entre Parque y Maceo, Santa Clara, Villa Clara.

3- Camagüey

Boris Rodríguez Porrata.
Aldo Alonso Muñoz.
Daisy Ávila Arias.
Telef: 297901
e-mail: deisy@ciget.camaguey.cu
Dirección: Sección Provincial de la OCPI
General Gómez # 325 e/ Coronel Barreto y San Miguel
Camagüey, CP 70100

4- Holguín

Ana Didian González Alberteris.
Telef: 42 2203 y 46 8306
e-mail: didian@ciget.holguin.inf.cu
Dirección: Calle 18 s/n e/t 1ra y Maceo, Reparto "El Llano", Holguín

5- Santiago de Cuba

Yordanka Reyes Paneque.
Maricel Muxart Issac.
Yordanca Abón Guerra.
Telef: 62 6909
e-mail: yordi@megacen.ciges.inf.cu
Dirección: Carnicería # 459 e/ Enramada y San Gerónimo, Santiago de Cuba.



AGENTES OFICIALES QUE BRINDAN SERVICIOS DE PROPIEDAD INDUSTRIAL

AGENTES OFICIALES.

Bufete Internacional, Consultores de Marcas y Patentes.

Casa Matriz

5ta. Avenida No. 16202, esquina 162, Miramar, Playa, Ciudad de La Habana.

Teléfonos: (537) 204 6749 Fax: (537) 204 6750

Sucursal Ciudad de La Habana

5ta. Avenida No. 4002. Esq. 40, Miramar, Playa, Ciudad de La Habana.

Teléfonos: (537) 204 5126 204 5127 204 5736 204 5737 Fax: (537) 204 5125

E-Mail: marcas@bufeteintch.cu violetah@bufeteintch.cu

Rebeca Babeth García Monroy

Violeta M. Herrera Cabrera

CONAS, Consultores Asociados.

5ta Avenida No. 2 201, esquina 22. Miramar, Playa, Ciudad de La Habana.

Teléfonos: (537) 204 0207 y 204 2988 Fax: (537) 204 4320

María Antonia Carrillo de Albornoz y Martínez

CLAIM S. A.,

Lamparilla No. 2, Lonja del Comercio. Oficina 6, La Habana Vieja. Ciudad de La Habana.

Teléfonos: 866 0755 866 0743 Fax: (537) 866 0746

Rogelio Rafael Valdés Pila

María Lourdes Ruiz Sotolongo

Annia Susana Rodríguez Sarraff

Cristina Cabranes Blanco

E-Mail: secretaria@claim.com.cu

Consultoría Jurídica Internacional.

Calle 16 No. 314, entre 3ra. y 5ta., Miramar, Playa, Ciudad de La Habana.

Teléfonos: (537) 204 2490 Fax: (537) 204 2303

Dania Teresita Gálvez Fernández

Reynold Sampedro Vázquez

LEX, S.A.,

Servicios Jurídicos de Marcas y Patentes.

Calle 1ra No. 1 001, esquina 10, Miramar, Playa, Ciudad de La Habana.

Teléfonos: (537) 204 9093 Fax: (537) 204 9593

Ada Acosta Martínez

Dánice Vázquez De Alvaré

Bufete de Servicios Especializados

Calle 23 y J. Vedado, Plaza de La Revolución, Ciudad de La Habana

Teléfonos: (537) 832 6813, 832 6024

Fax: (537) 66 2159

María Amparo Santana Calderín



Códigos para la identificación de los países . Según norma OMPI ST-3.

AF	Afganistán	EC	Ecuador		Estados Unidos
AL	Albania	EG	Egipto	NF	Islas Norfolk
DE	Alemania	SV	El Salvador	SB	Islas Salomón
HV	Alto Volta	AE	Emiratos Árabes Unidos	SJ	Islas Svalbard y Jan Mayen
AD	Andorra	ER	Eritrea	TC	Islas Turks y Caicos
AO	Angola	SK	Eslovaquia	VG	Islas Vírgenes (Británicas)
AI	Anguilla	SI	Eslovenia	VI	Islas Vírgenes (EE.UU.)
AQ	Antártica	ES	España	WF	Islas Wallis y Futuna
AG	Antigua y Barbuda	FM	Estados Federados de Micronesia	IL	Israel
AN	Antillas Holandesas	US	Estados Unidos de América	IT	Italia
SA	Arabia Saudita	EE	Estonia		
DZ	Argelia	ET	Etiopía		
AR	Argentina	MK	Ex República Yugoslava de Macedonia	JM	Jamaica
AM	Armenia			JP	Japón
AW	Aruba			JO	Jordania
AU	Australia	RU	Federación de Rusia		
AT	Austria	FJ	Fiji		
AZ	Azerbaiyán	PH	Filipinas	KH	Kampuchea
		FI	Finlandia	KZ	Kazajstán
		FR	Francia	KE	Kenya
BS	Bahamas			KI	Kiribati
BH	Bahrein			KW	Kuwait
BD	Bangladesh	GA	Gabón	KG	Kyrguistán
BB	Barbados	GM	Gambia		
BE	Bélgica	GE	Georgia		
BZ	Bélice	GH	Ghana	LA	Laos
BX	Benelux	GI	Gibraltar	LS	Lesotho
BJ	Benin	GD	Granada	LB	Líbano
BM	Bermudas	GR	Grecia	LR	Liberia
BT	Bhután	GL	Groenlandia	LY	Libia
BY	Bielorrusia	GP	Guadalupe	LI	Liechtenstein
BU	Birmania	GT	Guatemala	LT	Lituania
BO	Bolivia	GN	Guinea	LU	Luxemburgo
BA	Bosnia y Herzegovina	GQ	Guinea Ecuatorial		
BW	Botswana	GW	Guinea-Bissau		
BR	Brasil	GY	Guyana	MO	Macao
BN	Brunei Darussalam	GF	Guyana Francesa	MG	Madagascar
BG	Bulgaria			MY	Malasia
BF	Burkina Faso			MW	Malawi
BI	Burundi	HT	Haití	MV	Maldivas
		HL	Holanda	ML	Malí
		HN	Honduras	MT	Malta
CV	Cabo Verde	HK	Hong-Kong	MA	Marruecos
CM	Camerún	HU	Hungría	MQ	Martinica
CA	Canadá	IN	India	MU	Mauricio
CO	Colombia	ID	Indonesia	MR	Mauritania
KM	Comoras	IR	Irán	MX	México
CG	Congo	IQ	Iraq	MC	Mónaco
CI	Costa de Marfil	IE	Irlanda	MN	Mongolia
CR	Costa Rica	BV	Isla Bouvet	MS	Montserrat
HR	Croacia	IS	Islandia	MZ	Mozambique
CU	Cuba	KY	Islas Caimán	MM	Myanmar
TD	Chad	CC	Islas Cocos		
CZ	Checoslovaquia	CK	Islas Cook		
CL	Chile	CX	Islas Christmas	NA	Namibia
CN	China	FK	Islas Falkland	NR	Nauru
CY	Chipre	FO	Islas Faroe	NP	Nepal
		GS	Islas Georgia y Sandwich Meridionales	NI	Nicaragua
DK	Dinamarca	HM	Islas Heard y Mc Donald	NE	Níger
DJ	Djibouti	MP	Islas Marianas Boreales	NG	Nigeria
DM	Dominica	MH	Islas Marshall	NU	Niue
		UM	Islas menores remotas de los	NO	Noruega

NC	Nueva Caledonia	TH	Tailandia
PG	Nueva Guinea Papua	TW	Taiwán
NZ	Nueva Zelanda	TJ	Tayikistán
		IO	Territorio Británico del Océano Índico
		TF	Territorios Australes Franceses
EP	Oficina Europea de Patentes	TP	Timor Oriental
IB	Oficina Internacional de la OMPI	TG	Togo
OM	Omán	TK	Tokelau
WO	OMPI	TO	Tonga
OA	Org. Africana de la Propiedad Intelectual	TT	Trinidad y Tobago
AP	Org. Regional Africana de la Propiedad Industrial	TN	Túnez
		TM	Turkmenistán
		TR	Turquía
		TV	Tuvalu
NL	Países Bajos	SU	U.R.S.S.
PK	Pakistán	UA	Ucrania
PA	Panamá	UG	Uganda
PY	Paraguay	UY	Uruguay
PE	Perú	UZ	Uzbekistán
PN	Pitcairn		
PF	Polinesia Francesa	VU	Vanuatu
PL	Polonia	VA	Vaticano
PT	Portugal	VE	Venezuela
PR	Puerto Rico	VN	Viet Nam
		YE	Yemen
QA	Qatar	YD	Yemen Democrata
		YU	Yugoslavia
GB	Reino Unido		
CF	República Centrafricana	ZR	Zaire
KR	República de Corea	ZM	Zambia
MD	República de Moldova	ZW	Zimbabwe
DO	República Dominicana		
KP	República Popular Democrática de Corea		
TZ	República Unida de Tanzania		
RE	Reunión		
RH	Rhodesia del Sur		
RO	Rumania		
RW	Rwanda		
EH	Sahara Occidental		
KN	Saint Kitts y Nevis		
AS	Samoa Americana		
SM	San Marino		
PM	San Pierre y Miquelon		
VC	San Vicente y las Granadinas		
SH	Santa Helena		
LC	Santa Lucía		
ST	Santo Tomé y Príncipe		
SN	Senegal		
SC	Seychelles		
SL	Sierra Leona		
SG	Singapur		
SY	Siria		
SO	Somalia		
WS	Somoa		
LK	Sri Lanka		
ZA	Sudáfrica		
SD	Sudán		
SE	Suecia		
CH	Suiza		
SR	Suriname		
SZ	Swazilandia		