

Boletín OFICIAL

OFICINA CUBANA DE LA PROPIEDAD INDUSTRIAL

OC
PI



REPÚBLICA
DE CUBA

MINISTERIO DE CIENCIA
TECNOLOGÍA Y MEDIO AMBIENTE



Publicación de:
**MARCAS Y OTROS SIGNOS DISTINTIVOS,
MODELOS INDUSTRIALES E INVENCIONES .**

Año CV
Núm. 217

Mayo de 2006
Puesto en circulación: 29 de Junio de 2006

CU ISSN 1028 - 1452
Número Normalizado Internacional
de Publicaciones en Serie
(International Standard Serial Number)



El 5 de mayo de 2000, entró en vigor el Decreto Ley 203, "De Marcas y otros Signos Distintivos", aprobado por el Consejo de Estado de la República de Cuba, que fuera publicado en la Gaceta Oficial de la República de Cuba, (Extraordinaria No. 3 de 2 de mayo de 2000). El nuevo cuerpo legal atemperado a los Tratados y Convenios Internacionales de los que nuestro país es parte, así como a la práctica internacional en la materia, supone cambios relacionados con esta publicación puesta a su disposición.

Pretendemos brindarle una información actualizada en relación con la variación que desde el **Boletín Oficial** No. 154, ha tenido en consecuencia la información que se publica en materia de marcas y otros signos distintivos.

Este Decreto Ley regula en el Artículo 22, lo referido a la publicación de la solicitud del registro de marcas y otros signos distintivos, en el **Boletín Oficial** de la Propiedad Industrial, en un término de 180 días contados a partir de la fecha de presentación o de la fecha de prioridad, hecho que no tenía precedente jurídico en el Decreto Ley 68, de 14 de mayo de 1983.

Hoy día, cuando usted consulta el **Boletín Oficial**, podrá constatar que las concesiones también son publicadas con el mismo formato que las solicitudes; ello obedece a que, por el Decreto Ley 68, únicamente se publicaban las concesiones; por lo tanto ese era el momento de brindar todos los datos acerca de las marcas. Cuando se concluyan los exámenes de los expedientes que se solicitaron al amparo de la ley anterior, únicamente se publicarán con todos los datos las solicitudes, y aparecerán las concesiones en listados organizados alfabéticamente de acuerdo a la denominación de marca, por clases, etc.

El 22 de febrero de 2002 fue publicado en la Gaceta Oficial de la República de Cuba, en su Edición Ordinaria número 11, el Decreto Ley número 228, De las Indicaciones Geográficas. Este cuerpo legal regula la protección de las Indicaciones Geográficas como objeto de derechos de propiedad industrial y da cumplimiento a los requerimientos mínimos que establece el Acuerdo de los Derechos de Propiedad Intelectual relacionados con el Comercio, ADPIC, a partir de la adhesión de nuestro país a la Organización Mundial del Comercio (OMC). También ha tenido en cuenta las regulaciones de los tratados y convenios internacionales de los que Cuba es parte, así como la práctica internacional que existe al respecto.



ÍNDICE GENERAL

MARCAS Y OTROS SIGNOS DISTINTIVOS. SOLICITUDES.	
Códigos numéricos	6
Marcas Comerciales	7
Nombres Comerciales	39
Lemas Comerciales	41
Emblemas Empresariales	43
Rótulos de Establecimiento	48
ARREGLO DE MADRID	50
ESTADOS LEGALES. JURÍDICO.	
Recursos de alzada. Interpuestos.	59
INVENCIONES	
Códigos numéricos	61
Certificados de Patentes y de Autor de Invenciones	62
ESTADOS LEGALES. INVENCIONES	
Abandonadas	67
Denegadas	67
Caducadas por falta de pago	68
DECRETO - LEY 160	69
Solicitudes presentadas.	
MODELOS INDUSTRIALES.	
Certificados de Patentes de Modelo Industrial.	79

ÍNDICES INFORMATIVOS	
MARCAS Y OTROS SIGNOS DISTINTIVOS. Solicitudes	
Por clasificación internacional de productos y servicios	81
Por denominación	87
Por titular	93
NOMBRES COMERCIALES	
Por denominación	99
Por titular	99
LEMAS COMERCIALES	
Por denominación	100
Por titular	100
EMBLEMAS EMPRESARIALES	
Por denominación	101
Por titular	102
RÓTULOS DE ESTABLECIMIENTO.	
Por denominación	103
Por titular	103
ÍNDICES INFORMATIVOS. INVENCIONES.	
Nominal	104
Numérico	104
Sistemático	105
ÍNDICES INFORMATIVOS.DECRETO-LEY 160	
Nominal	106
Numérico	107
Sistemático	108
ÍNDICES INFORMATIVOS. MODELOS INDUSTRIALES.	
Nominal	109
Numérico	109
Sistemático	109
Nota Aclaratoria	110
INFORMACIÓN ESPECIAL DEL BOLETÍN OFICIAL (SUSCRIPCIÓN 2005)	111
SECCIONES PROVINCIALES	112
AGENTES OFICIALES	113
CÓDIGOS POR PAÍSES	114



SOLICITUDES

Marcas y otros signos distintivos

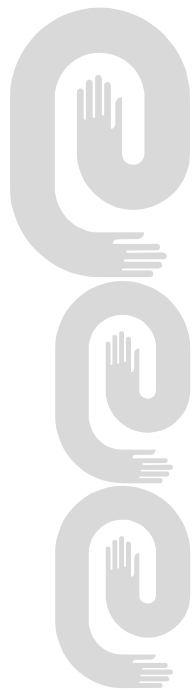



**Códigos numéricos para identificación de datos .
Según norma OMPI ST-60
Marcas y otros signos distintivos**

Marcas Comerciales, Nombres Comerciales, Lemas Comerciales, Rótulos de Establecimientos y Emblemas Empresariales

- (111)** Número de serie del registro.
- (151)** Fecha de registro.
- (170)** Duración del registro.
- (180)** Vigencia.
- (190)** Código del país que registra.
- (210)** Número de serie de la solicitud.
- (220)** Fecha de presentación.
- (310)** Número de serie asignado a la primera solicitud.
- (320)** Fecha de presentación de la primera solicitud.
- (330)** Código de la Norma de la OMPI ST.3 identificando a la oficina nacional o regional donde se presentó la primera solicitud o la organización donde se hizo la primera solicitud.
- (510)** Actividades que divulga.
- (511)** Clasificación Internacional de productos y servicios.
- (531)** Clasificación de los elementos figurativos de las marcas.
- (540)** Diseño.
- (561)** Denominación de la marca.
- (591)** Información relativa a los colores reivindicados.
- (730)** Nombre del solicitante o concesionario y país de origen.
- (740)** Agente oficial o mandatario.

MARCAS COMERCIALES

Solicitudes

- (210)-** 2005-0519
- (220)-** 2005.09.02
- (510)-** Ventas mayoristas y minoristas de productos industriales, equipos, estudio de mercado, importación de equipos, partes, piezas y componentes.
- (511)-** 35
- (510)-** Mantenimiento, reparación, instalación y montaje de equipos de refrigeración, climatización, así como de electrónica y enseres menores, servicios de garantías y post-ventas.
- (511)-** 37
- (510)-** Alquiler de equipos electrodomésticos.
- (511)-** 39
- (510)-** Estudio de proyectos técnicos.
- (511)-** 42
- (531)-** 26.05.18
- (540)-**



SERVIHOGAR

SERVICIOS TECNICOS POSTVENTA.

- (561)-** SERVIHOGAR
- (730)-** EMPRESA INDUSTRIAL DE EQUIPOS Y SERVICIOS ASOCIADOS (EIESA), domiciliada en Ayestarán, número 11, esquina Estrella, Cerro, Ciudad de La Habana, República de Cuba
- (740)-** González Chiong, Esther Isabel, CU

- (210)-** 2005-0561
- (220)-** 2005.09.22
- (510)-** Aparatos eléctricos y electrónicos, serie de video-casetes pre-grabados de dibujos animados, series de audio-casetes pre-grabados y discos compactos de banda sonora de temas de canciones de dibujos animados y otras grabaciones, aparatos para grabación, producción y proyección de sonido e imágenes visuales, películas, diapositivas, espejuelos, espejuelos de sol (gafas), espejuelos y lentes para protegerse del resplandor, armaduras y estuches; radios, televisores, aparatos transmisor-receptor; teléfonos, termómetros, compases, reglas, cintas de medir, telescopios, microscopios, periscopios, binoculares, lupas, calculadoras, computadoras, software para computadora, aparatos de periferia para computadora, palanca reguladora para juegos con la computadora, alarmas, timbre para señal y luces y aparatos de aviso, discos de reflexión, tiras reflectoras para trajes de protec-

ción, triángulos de aviso y otras señales para averías de vehículos, chalecos salvavidas, cascos y ropa adecuadas, aparatos para bucear, tubos para esnórkel, máscaras para nadar, gafas para nadar, cámaras y películas, aparatos para proyectar vistas fijas, baterías, flashes (de fotografía) y linternas ópticas y mágicas, dispositivos de flashes para cámaras, juegos electrónicos, cartuchos para juegos con la computadora, casetes para juegos con la computadora, discos para juegos de video, palanca para juegos con el video, juegos de video, software para juegos de video y casetes para juegos de video, imanes, pizarras imantadas, almohadillas para mouse e imanes decorativos para el refrigerador.

- (511)-** 09
- (561)-** 12OZ MOUSE
- (730)-** TURNER ENTERTAINMENT NETWORKS INTERNATIONAL LIMITED, domiciliada en CNN HOUSE, 19-22 Rathbone Place, London W1P 1DF, Reino Unido
- (740)-** Vázquez D' Alvaré, Dánice, CU

- (210)-** 2005-0562
- (220)-** 2005.09.22
- (510)-** Aparatos eléctricos y electrónicos, serie de video-casetes pre-grabados de dibujos animados, series de audio-casetes pre-grabados y discos compactos de banda sonora de temas de canciones de dibujos animados y otras grabaciones, aparatos para grabación, producción y proyección de sonido e imágenes visuales, películas, diapositivas, espejuelos, espejuelos de sol (gafas), espejuelos y lentes para protegerse del resplandor, armaduras y estuches; radios, televisores, aparatos transmisor-receptor; teléfonos, termómetros, compases, reglas, cintas de medir, telescopios, microscopios, periscopios, binoculares, lupas, calculadoras, computadoras, software para computadora, aparatos de periferia para computadora, palanca reguladora para juegos con la computadora, alarmas, timbre para señal y luces y aparatos de aviso, discos de reflexión, tiras reflectoras para trajes de protección, triángulos de aviso y otras señales para averías de vehículos, chalecos salvavidas, cascos y ropa adecuadas, aparatos para bucear, tubos para esnórkel, máscaras para nadar, gafas para nadar, cámaras y películas, aparatos para proyectar vistas fijas, baterías, flashes (de fotografía) y linternas ópticas y mágicas, dispositivos de flashes para cámaras, juegos electró-

nicos, cartuchos para juegos con la computadora, casetes para juegos con la computadora, discos para juegos de video, palanca para juegos con el video, juegos de video, software para juegos de video y casetes para juegos de video, imanes, pizarras imantadas, almohadillas para mouse y imanes decorativos para el refrigerador.

- (511)-** 09
- (561)-** BEN 10
- (730)-** TURNER ENTERTAINMENT NETWORKS INTERNATIONAL LIMITED, domiciliada en CNN HOUSE, 19-22 Rathbone Place, London W1P 1DF, Reino Unido
- (740)-** Vázquez D' Alvaré, Dánice, CU

- (210)-** 2005-0563
- (220)-** 2005.09.22
- (510)-** Aparatos eléctricos y electrónicos, serie de video-casetes pre-grabados de dibujos animados, series de audio-casetes pre-grabados y discos compactos de banda sonora de temas de canciones de dibujos animados y otras grabaciones, aparatos para grabación, producción y proyección de sonido e imágenes visuales, películas, diapositivas, espejuelos, espejuelos de sol (gafas), espejuelos y lentes para protegerse del resplandor, armaduras y estuches; radios, televisores, aparatos transmisor-receptor; teléfonos, termómetros, compases, reglas, cintas de medir, telescopios, microscopios, periscopios, binoculares, lupas, calculadoras, computadoras, software para computadora, aparatos de periferia para computadora, palanca reguladora para juegos con la computadora, alarmas, timbre para señal y luces y aparatos de aviso, discos de reflexión, tiras reflectoras para trajes de protección, triángulos de aviso y otras señales para averías de vehículos, chalecos salvavidas, cascos y ropa adecuadas, aparatos para bucear, tubos para esnórkel, máscaras para nadar, gafas para nadar, cámaras y películas, aparatos para proyectar vistas fijas, baterías, flashes (de fotografía) y linternas ópticas y mágicas, dispositivos de flashes para cámaras, juegos electrónicos, cartuchos para juegos con la computadora, casetes para juegos con la computadora, discos para juegos de video, palanca para juegos con el video, juegos de video, software para juegos de video y casetes para juegos de video, imanes, pizarras imantadas, almohadillas para mouse y imanes de-

corativos para el refrigerador.

- (511)-** 09
- (561)-** PERFECT HAIR FOREVER
- (730)-** TURNER ENTERTAINMENT NETWORKS INTERNATIONAL LIMITED, domiciliada en CNN HOUSE, 19-22 Rathbone Place, London W1P 1DF, Reino Unido
- (740)-** Vázquez D' Alvaré, Dánice, CU

- (210)-** 2005-0574
- (220)-** 2005.09.27
- (510)-** Aparatos eléctricos y electrónicos, serie de video-casetes pre-grabados de dibujos animados, series de audio-casetes pre-grabados y discos compactos de banda sonora de temas de canciones de dibujos animados y otras grabaciones, aparatos para grabación, producción y proyección de sonido e imágenes visuales, películas, diapositivas, espejuelos, espejuelos de sol (gafas), espejuelos y lentes para protegerse del resplandor, armaduras y estuches; radios, televisores, aparatos transmisor-receptor; teléfonos, termómetros, compases, reglas, cintas de medir, telescopios, microscopios, periscopios, binoculares, lupas, calculadoras, computadoras, software para computadora, aparatos de periferia para computadora, palanca reguladora para juegos con la computadora, alarmas, timbre para señal y luces y aparatos de aviso, discos de reflexión, tiras reflectoras para trajes de protección, triángulos de aviso y otras señales para averías de vehículos, chalecos salvavidas, cascos y ropa adecuadas, aparatos para bucear, tubos para esnórkel, máscaras para nadar, gafas para nadar, cámaras y películas, aparatos para proyectar vistas fijas, baterías, flashes (de fotografía) y linternas ópticas y mágicas, dispositivos de flashes para cámaras, juegos electrónicos, cartuchos para juegos con la computadora, casetes para juegos con la computadora, casetes para juegos con la computadora, discos para juegos de video, palanca para juegos con el video, juegos de video, software para juegos de video y casetes para juegos de video, imanes, pizarras imantadas, almohadillas para mouse y imanes decorativos para el refrigerador.

- (511)-** 09
- (561)-** MY GYN PARTNER'S A MONKEY
- (730)-** TURNER ENTERTAINMENT NETWORKS INTERNATIONAL LIMITED, domiciliada en CNN HOUSE, 19-22 Rathbone Place, London W1P 1DF, Reino Unido
- (740)-** Vázquez D' Alvaré, Dánice, CU

- (210)- 2005-0576
(220)- 2005.09.27
(510)- Máquinas y máquinas herramientas; motores (excepto motores para vehículos terrestres); acoplamientos y órganos de transmisión (excepto aquellos para vehículos terrestres), instrumentos agrícolas que no sean manuales; incubadoras de huevos.

- (511)- 07
(510)- Aparatos e instrumentos científicos, náuticos; geodésicos, fotográficos, cinematográficos, ópticos, de pesar, de medida, de señalización, de control (inspección) de socorro (salvamento) y de enseñanza; aparatos e instrumentos para la conducción, distribución, transformación, acumulación, regulación o control de la electricidad; aparatos para el registro, transmisión, reproducción del sonido o imágenes; soportes de registros magnéticos, discos acústicos; distribuidores automáticos y mecanismos para aparatos de previo pago; cajas registradoras, máquinas calculadoras; equipos para el tratamiento de la información y ordenadores; extintores.

- (511)- 09
(510)- Aparatos de alumbrado, de calefacción, de producción de vapor, de cocción, de refrigeración, de secado, de ventilación, de distribución de agua e instalaciones sanitarias.

- (511)- 11
(510)- Muebles, espejos, marcos; productos no comprendidos en otras clases de madera, corcho, caña, junco, mimbre, cuerno, hueso, marfil, ballena, concha, ámbar, nácar, espuma de mar, sucedáneos de todas estas materias o de materias plásticas.

- (511)- 20
(510)- Construcción; reparación; servicios de instalación.

- (511)- 37
(531)- 26.04.12;27.05.01
(540)-



- (561)- AF ROCKINK
(730)- FOCKINK PARTICIPAÇÕES LTDA., domiciliada en Rua da Holanda, 123, 98280-000 Panambi RS, Brasil
(740)- Ruíz Sotolongo, María Lourdes, CU

- (210)- 2005-0670
(220)- 2005.11.07
(510)- Publicaciones electrónicas descargables.
(511)- 09

- (510)- Revistas y publicaciones periódicas.
(511)- 16
(510)- Servicios de telecomunicaciones, especialmente servicios relacionados con la emisión y difusión de programas audiovisuales.
(511)- 38
(510)- Publicaciones electrónicas en línea; servicios editoriales; programas de radio y televisión; producción de programas audiovisuales.
(511)- 41
(531)- 26.04.22;27.05.01
(540)-



- (561)- HELLO!
(730)- HOLA, S.A., domiciliada en Miguel Angel, 1, 28010, Madrid, España
(740)- Rodríguez Sarraff, Annia Susana, CU

- (210)- 2005-0683
(220)- 2005.11.14
(510)- Para distinguir servicios de seguros, negocios financieros; negocios monetarios; negocios inmobiliarios.
(511)- 36
(531)- 26.04.16;24.04.18
(540)-



- (561)- DELIVERY CARD
(730)- MONEY DELIVERY INTERNATIONAL CORP., domiciliada en Edificio Vallarino Penthouse, Calle 52 y Elvira Méndez, Panamá
(740)- Gálvez Fernández, Dania Teresita, CU

- (210)- 2006-0019
(220)- 2006.01.16
(510)- Papel, cartón y artículos de estas materias, productos de imprenta en general, papelería, fotografía, material para artistas, publicaciones.
(511)- 16
(510)- Servicios de publicidad, servicios de gestión de negocios comerciales y administración comercial.
(511)- 35
(510)- Servicios de diseñadores de todo tipo de diseño. Servicios de impresión de

todo tipo, servicios de asesoramiento técnico en materia de identidad corporativa y de diseño en general, servicios de reproducción de imágenes sonido y texto en cualquier soporte. Diseño y desarrollo de software.

- (511)- 42
- (531)- 24.17.96;27.05.01
- (540)-



- (561)- TN3 GRÁFICA ACTIVA
- (730)-(740)- AIVIN PINEDA CARRASCO / OSMANY TORRES MARTÍN, domiciliada en Flores número 373 altos entre Enamorados y Santos Suárez, 10 de Octubre / Calle 2 número 124 Reparto Modelo, Regla, Diez de Octubre, Ciudad de La Habana, República de Cuba

- (210)- 2006-0035
- (220)- 2006.01.27
- (310)- 2402912
- (320)- 2005.09.30
- (330)- GB
- (510)- Preparaciones farmacéuticas, a saber un antibiótico.
- (511)- 05
- (561)- DALBAK
- (730)- VICURON PHARMACEUTICALS INC., domiciliada en 455 South Gulph Road, King of Prussia, Pennsylvania 19406, Estados Unidos de América
- (740)- Vázquez D' Alvaré, Dánice, CU

- (210)- 2006-0036
- (220)- 2006.01.27
- (310)- 2402910
- (320)- 2005.09.30
- (330)- GB
- (510)- Preparaciones farmacéuticas, a saber un antibiótico.
- (511)- 05
- (561)- ZEVEN
- (730)- VICURON PHARMACEUTICALS INC., domiciliada en 455 South Gulph Road, King of Prussia, Pennsylvania 19406, Estados Unidos de América
- (740)- Vázquez D' Alvaré, Dánice, CU

- (210)- 2006-0037

- (220)- 2006.01.27
- (310)- 78/730930
- (320)- 2005.10.11
- (330)- US
- (510)- Preparaciones farmacéuticas para el tratamiento de infecciones por hongos.
- (511)- 05
- (561)- ERAXIS
- (730)- VICURON PHARMACEUTICALS INC., domiciliada en 455 South Gulph Road, King of Prussia, Pennsylvania 19406, Estados Unidos de América
- (740)- Vázquez D' Alvaré, Dánice, CU

- (210)- 2006-0038
- (220)- 2006.01.27
- (310)- 2402913
- (320)- 2005.09.30
- (330)- GB
- (510)- Preparaciones farmacéuticas, a saber un antibiótico.
- (511)- 05
- (561)- DALBA
- (730)- VICURON PHARMACEUTICALS INC., domiciliada en 455 South Gulph Road, King of Prussia, Pennsylvania 19406, Estados Unidos de América
- (740)- Vázquez D' Alvaré, Dánice, CU

- (210)- 2006-0039
- (220)- 2006.01.27
- (510)- Preparaciones farmacéuticas para el tratamiento de infecciones por hongos.
- (511)- 05
- (561)- ECANDO
- (730)- VICURON PHARMACEUTICALS INC., domiciliada en 455 South Gulph Road, King of Prussia, Pennsylvania 19406, Estados Unidos de América
- (740)- Vázquez D' Alvaré, Dánice, CU

- (210)- 2006-0040
- (220)- 2006.01.27
- (510)- Preparaciones farmacéuticas para el tratamiento de infecciones por hongos.
- (511)- 05
- (561)- ECALTA
- (730)- VICURON PHARMACEUTICALS INC., domiciliada en 455 South Gulph Road, King of Prussia, Pennsylvania 19406, Estados Unidos de América
- (740)- Vázquez D' Alvaré, Dánice, CU

- (210)- 2006-0053
- (220)- 2006.01.31

- (510)- Papel cartón y artículos de estas materias no comprendidos en otras clases; productos de imprenta; artículos de encuadernación; fotografías; papelería; adhesivos (pegamentos) para la papelería o la casa; material para artistas; pinceles; máquinas de escribir y artículos de oficina (excepto muebles), material de instrucción o de enseñanza (excepto aparatos); materias plásticas para embalaje (no comprendidas en otras clases); caracteres de imprenta; clichés.
- (511)- 16
- (510)- Organización de exposiciones con fines comerciales o publicitarios.
- (511)- 35
- (510)- Envío y recepción de fax.
- (511)- 38
- (510)- Transportación, protección a parqueo, visitas turísticas independientes y dirigidas.
- (511)- 39
- (510)- Alquiler de medios audiovisuales, alquiler de medios de sonido e iluminación; traducción, espectáculos artísticos; acceso a cámara fotográfica o video; proyección de videos; producción y filmación de películas y videos; sesiones de fotos; organización de exposiciones con fines culturales o educativos.
- (511)- 41
- (510)- Alquiler de mobiliario; decoración y ambientación; conectividad a Internet; impresión de documentos; obtención de documentos en formato digital (scanner).
- (511)- 42
- (510)- Servicios gastronómicos; alquiler de mobiliario, alquiler de salas de reuniones
- (511)- 43
- (531)- 07.01.01;27.05.01
- (540)-



- (561)- CONVENCIONES CAPITOLIO DE LA HABANA
- (730)- EMPRESA CONVENCIONES CAPITOLIO DE LA HABANA, domiciliada en Industria y San José, La Habana Vieja, Ciudad de La Habana, República de Cuba
- (740)- Cabranes Blanco, Cristina, CU

- (210)- 2006-0057
- (220)- 2006.02.01
- (510)- Instrumentos de música eléctricos y electrónicos.
- (511)- 15
- (531)- 27.05.01;27.05.03
- (540)-



- (561)- D'CARLOS
- (730)-(740)- CARLOS MIGUEL ARIAS LÓPEZ, domiciliada en edificio 5, escalera W 59, apartamento 2, Micro 10 Distrito José Martí, Santiago de Cuba, Santiago de Cuba, República de Cuba

- (210)- 2006-0060
- (220)- 2006.02.03
- (510)- Buzones metálicos para cartas, cajas de seguridad, cajas de caudales.
- (511)- 06
- (510)- Taquillas, armarios metálicos, bancos de vestuarios.
- (511)- 20
- (510)- Servicios de importación-exportación de venta al por menor en comercios y a través de redes informáticas mundiales de buzones metálicos, cajas de seguridad, cajas de caudales taquillas, armarios metálicos, bancos de vestuarios.
- (511)- 35
- (531)- 03.01.16;27.05.01
- (540)-



- (561)- MEGABLOK
- (730)- MEGABLOK, S.A., domiciliada en Ctra. Valencia Km. 6, 700, Polígono Río de Huerva, Nave 46-47, 50410 Cuarte de Huerva, Zaragoza, España
- (740)- Rodríguez Sarraff, Annia Susana, CU

- (210)- 2006-0061
- (220)- 2006.02.06
- (510)- Mantenimiento de vehículos; reparación de vehículos: tratamiento antióxido para vehículos; estaciones de servicios para vehículos; encerramiento (brillo) de vehículos; limpieza de vehículos; lavado de vehículos.
- (511)- 37

(531)- 26.01.04;26.99.17;26.01.99

(540)-



(730)- CHINA FIRST AUTOMOBILE GROUP CORP. (UNA COMPAÑÍA INDUSTRIAL PROPIEDAD DEL ESTADO), domiciliada en Dongfeng Street, Changchun, Jilin 130011, P.R. China, China

(740)- García Monroy, Rebeca, CU

(210)- 2006-0064

(220)- 2006.02.08

(510)- Aparatos e instrumentos de pesaje, sistemas de pesaje, balanzas, básculas.

(511)- 09

(531)- 26.99.99

(540)-



(561)- AIRPES

(730)- VIROEX S.L., domiciliada en Polígono Zumartegi, C/Osina, No. 5-20170 USURBIL, (Guipúzcoa), España

(740)- Vázquez D' Alvaré, Dánice, CU

(210)- 2006-0067

(220)- 2006.02.09

(510)- Productos lácteos, leche.

(511)- 29

(531)- 02.03.02;27.05.01

(540)-



(561)- CHOCOLE

(730)- UNIÓN LÁCTEA, domiciliada en San Rafael, número 467, entre Lealtad y

Campanario, Centro Habana, Ciudad de La Habana, República de Cuba
Valdés Córdova, Yuri, CU

(740)-

(210)- 2006-0069

(220)- 2006.02.09

(510)- Servicios de reparación de equipos electrodomésticos en general.

(511)- 37

(531)- 26.99.21

(540)-



(561)- ARCOS

(730)- JOSÉ ALBERTO ARCOS MONTESERÍN, domiciliada en calle 21, número 508, bajos entre D y E, Vedado, Plaza de La Revolución, Ciudad de La Habana, República de Cuba

(740)- Vázquez D' Alvaré, Dánice, CU

(210)- 2006-0070

(220)- 2006.02.10

(310)- 2.647.913

(320)- 2006.01.30

(330)- AR

(510)- Pesticidas, especialmente preparaciones para la destrucción de animales dañinos, funguicidas, herbicidas, insecticidas.

(511)- 05

(561)- CERTADOR

(730)- BASF AKTIENGESELLSCHAFT, domiciliada en Carl-Bosch-Strasse 38, Ludwigshafen am Rhein, Alemania

(740)- Vázquez D' Alvaré, Dánice, CU

(210)- 2006-0072

(220)- 2006.02.10

(510)- Jabones, perfumería, aceites esenciales, cosméticos, lociones para el cabello, dentífricos.

(511)- 03

(561)- BRAVE

(730)- ANTONIO PUIG, S.A., domiciliada en Travessera de Gracia, 9, 08021, Barcelona, España

(740)- Vázquez D' Alvaré, Dánice, CU

(210)- 2006-0073

- (220)**- 2006.02.10
(510)- Cigarros, cigarrillos, tabaco, productos del tabaco, artículos para fumadores, fosforeras, cerillas.
- (511)**- 34
(561)- KOOL
(730)- ROTHMANS OF PALL MALL LIMITED, domiciliada en Zaehlerweg 4 Zug CH 6300, Suiza
- (740)**- Vázquez D' Alvaré, Dánice, CU

- (210)**- 2006-0074
(220)- 2006.02.13
(510)- Productos farmacéuticos y veterinarios; productos higiénicos para propósitos médicos; sustancias dietéticas adaptadas para uso médico; preparaciones químicas para uso médico o farmacéutico; vacunas, alimentos para bebés; emplastos; material para apósitos y/o vendajes; desinfectantes.
- (511)**- 05
(510)- Educación; instrucción, instrucción farmacéutica y médica en el campo de la medicina; organización y conducción de conferencias, convenciones y seminarios; publicaciones de repastos, libros, guías y bases de datos en el campo de la medicina.
- (511)**- 41
(510)- Servicios tecnológicos y científicos así como servicios de investigación, a saber investigaciones químicas, biológicas e investigaciones farmacéuticas.
- (511)**- 42
(510)- Servicios médicos; servicios veterinarios, cuidados higiénicos y cuidado de la belleza; consultoría en el campo de farmacia y salud.
- (511)**- 44
(561)- INVENTEMOS JUNTOS NUESTRO FUTURO
(730)- SANOFI-AVENTIS, domiciliada en 174, Avenue de France 75013 Paris, Francia
(740)- Vázquez D' Alvaré, Dánice, CU

- (210)**- 2006-0077
(220)- 2006.02.15
(510)- Servicios de transporte, organización de viajes y visitas turísticas.
- (511)**- 39
(531)- 02.09.04;26.26.04.01;26.04.22
(540)- 
- (561)**- HABANA VISION
(730)- FRANCISCO JAVIER CUESTA MARTÍN-GIL, domiciliada en Avda. De Manoteras, 32, Edificio B, 3ra. Planta 28050 Madrid, España
- (740)**- Vázquez D' Alvaré, Dánice, CU

- (210)**- 2006-0078
(220)- 2006.02.15
(510)- Pesticidas, especialmente preparaciones para la destrucción de animales dañinos, fungicidas, herbicidas, insecticidas.
- (511)**- 05
(561)- PIRATE
(730)- BASF AKTIENGESELLSCHAFT, domiciliada en Carl-Bosch-Strasse 38, Ludwigshafen am Rhein, Alemania
(740)- Vázquez D' Alvaré, Dánice, CU

- (210)**- 2006-0079
(220)- 2006.02.15
(510)- Para distinguir cuero y sus imitaciones así como productos de éstos no incluidos en otras clases.
- (511)**- 18
(510)- Para distinguir vestido, calzado y sombrerería.
- (511)**- 25
(531)- 27.05.01;27.05.04
(540)- 
- (561)**- XTEP
(730)- RAUL VALBUENA SARMIENTO, domiciliada en Bogotá D.C., Colombia
(740)- Gálvez Fernández, Dania Teresita, CU

- (210)**- 2006-0080
(220)- 2006.02.15
(510)- Para distinguir productos de panadería.
- (511)**- 30
(561)- MRS. FRESHLEY'S
(730)- FLOWERS SPECIALTY BRANDS INC., domiciliada en 1919 Flowers Circle, Thomasville, Georgia 31757, Estados Unidos de América
(740)- Gálvez Fernández, Dania Teresita, CU

- (210)**- 2006-0081
(220)- 2006.02.17
(510)- Productos químicos destinados a la industria, ciencia, fotografía, horticultura y silvicultura; resinas artificiales en estado bruto, materias plásticas en estado bruto; abono para las tierras;

- composiciones extintoras; preparaciones para el temple y soldadura de metales; productos químicos destinados a conservar los alimentos; materias curtientes; adhesivos (pegamentos) destinados a la industria.
- (511)-** 01
(510)- Colores, barnices, lacas; conservantes contra la herrumbre y el deterioro de la madera; materias tintóreas; mordientes; resinas naturales en estado bruto; metales en hojas y en polvo para pintores, decoradores, impresores y artistas.
- (511)-** 02
(510)- Máquinas y máquinas herramientas, motores (excepto motores para vehículos terrestres); acoplamientos y órganos de transmisión (excepto para vehículos terrestres); instrumentos agrícolas, incubadoras de huevos.
- (511)-** 07
(510)- Aparatos e instrumentos científicos, náuticos, geodésicos, fotográficos, cinematográficos, ópticos, de pesar, de medida, de señalización, de control (inspección), de socorro (salvamento) y de enseñanza; aparatos para el registro, transmisión, reproducción de sonido o imágenes; soportes de registro magnéticos, discos acústicos; distribuidores automáticos y mecanismos para aparatos de previo pago; cajas registradoras, máquinas calculadoras, equipo para el tratamiento de la información y ordenadores; extintores.
- (511)-** 09
(510)- Aparatos e instrumentos quirúrgicos, médicos, dentales y veterinarios, miembros, ojos y dientes artificiales; artículos ortopédicos; material de sutura.
- (511)-** 10
(510)- Aparatos de alumbrado, de calefacción, de producción de vapor, de cocción, de refrigeración, de secado, de ventilación, de distribución de agua e instalaciones sanitarias.
- (511)-** 11
(510)- Metales preciosos y sus aleaciones y artículos de estas materias o de chapado no comprendidos en otras clases; joyería, bisutería, piedras preciosas; relojería e instrumentos cronométricos.
- (511)-** 14
(510)- Papel, cartón y artículos de estas materias, no comprendidos en otras clases; productos de imprenta; artículos de encuadernación; fotografías; papelería; adhesivos (pegamentos) para la papelería o la casa; material para artistas; pinceles; máquinas de escribir y artículos de oficina (excepto muebles); material de instrucción o de enseñanza (excepto aparatos); materias plásticas para embalaje (no comprendidas en otras clases); naipes; caracteres de imprenta; clichés.
- (511)-** 16
(510)- Utensilios y recipientes para el menaje o la cocina (que no sean de metales preciosos no chapados); peines y esponjas; cepillos (excepto pinceles); materiales para la fabricación de cepillos; material de limpieza; viruta de hierro; vidrio en bruto o semielaborado (excepto vidrio de construcción); cristalería, porcelana y loza, no comprendidas en otras clases.
- (511)-** 21
(510)- Publicidad; gestión de negocios comerciales; administración comercial; trabajos de oficina.
- (511)-** 35
(510)- Seguros; negocios financieros; negocios monetarios; negocios inmobiliarios.
- (511)-** 36
(510)- Construcción; reparación; servicios de instalación.
- (511)-** 37
(510)- Telecomunicaciones.
- (511)-** 38
(510)- Transporte; embalaje y almacenaje de mercancías; organización de viajes.
- (511)-** 39
(510)- Tratamiento de materiales.
- (511)-** 40
(510)- Educación; formación; esparcimiento; actividades deportivas y culturales.
- (511)-** 41
(510)- Servicios científicos y tecnológicos así como servicios de investigación y diseño relativos a ellos; servicios de análisis y de investigación industrial; diseño y desarrollo de ordenadores y software; servicios jurídicos
- (511)-** 42
(510)- Servicios de restauración (alimentación); alojamiento temporal.
- (511)-** 43
(510)- Servicios médicos; servicios veterinarios; cuidados de higiene y de belleza para las personas o animales; servicios de agricultura, horticultura y selvicultura.
- (511)-** 44
(510)- Servicios personales y sociales prestados por terceros destinados a satisfacer necesidades individuales; servicios de seguridad para la protección de bienes y personas.
- (511)-** 45
(531)- 27.05.01
(540)-
- (561)-** RICOH
(730)- RICOH COMPANY, LTD., domici-
lada en 3-6, 1-Chome, Naka-Magome
Ohta-Ku, Tokyo, Japón
(740)- Vázquez D' Alvaré, Dánice, CU

RICOH

- (210)-** 2006-0082
- (220)-** 2006.02.17
- (510)-** Leche y productos lácteos, frutas y legumbres en conserva, secas y cocidas; jaleas, mermeladas, compotas, aceites y grasas comestibles.
- (511)-** 29
- (510)-** Productos agrícolas, hortícola y forestales, frutas y legumbres frescas.
- (511)-** 31
- (510)-** Jugos y otras bebidas no alcohólicas, bebidas y zumos de frutas.
- (511)-** 32
- (531)-** 26.04.11;26.04.22
- (540)-**



- (561)-** DULCE MARIA
- (730)-** EL ESTABLO S.A., domiciliada en Plaza Aventura Busines Center, Ave. Ricardo J. Alfaro, El Dorado, Piso 5to. Oficina 517, Panamá
- (740)-** Vázquez D' Alvaré, Dánice, CU

- (210)-** 2006-0083
- (220)-** 2006.02.17
- (510)-** Soporte de registro magnéticos, discos acústicos, máquinas calculadoras, equipo para el tratamiento de la información y ordenadores.
- (511)-** 09
- (510)-** Servicios de diseño y desarrollo de ordenadores y software.
- (511)-** 42
- (531)-** 26.04.09;27.05.01
- (540)-**



- (561)-** GAMMA INFORMATICA S.R.L.

- (730)-** GAMMA INFORMATICA S.R.L., domiciliada en Vía Sottomonte, 41-A, 55060, Guamo, Capannori, Lucca, Italia
- (740)-** León Villaverde, Haliveth, CU

- (210)-** 2006-0084
- (220)-** 2006.02.17
- (510)-** Preparaciones farmacéuticas.
- (511)-** 05
- (561)-** NAMENDA
- (730)-** MERZ PHARMA GMBH & CO. KGAA, domiciliada en Eckenheimer Landstr. 100 60318 Frankfurt/Main, Alemania
- (740)-** Vázquez D' Alvaré, Dánice, CU

- (210)-** 2006-0085
- (220)-** 2006.02.17
- (510)-** Cervezas; aguas minerales y gaseosas y otras bebidas no alcohólicas; bebidas y zumos de frutas; siropes y otras preparaciones para hacer bebidas.
- (511)-** 32
- (510)-** Bebidas alcohólicas (con excepción de las cervezas).
- (511)-** 33
- (561)-** SABMILLER
- (730)-** SABMILLER INTERNATIONAL B.V., domiciliada en Hofplein 19 3032 AC Rotterdam, Holanda
- (740)-** Ruíz Sotolongo, María Lourdes, CU

- (210)-** 2006-0086
- (220)-** 2006.02.17
- (510)-** Objetos de arte de metales comunes.
- (511)-** 06
- (531)-** 27.05.02
- (540)-**



- (561)-** PAUYET
- (730)-(740)-** VICTOR RAFAEL BLANCO MONTAÑO, domiciliada en enlace Carretera a Morón número 352, Ciego de Ávila, Ciego de Ávila, República de Cuba

- (210)-** 2006-0087

- (220)- 2006.02.20
- (510)- Software.
- (511)- 09
- (510)- Comercialización de software.
- (511)- 35
- (510)- Desarrollar software y brindar servicios de instalación y atención técnica a sistemas de redes.
- (511)- 42
- (531)- 26.04.11;27.05.01
- (540)-



- (561)- DATYS TECNOLOGÍA & SISTEMAS
- (730)- ACITED IMPRESOS DE SEGURIDAD MINIT, domiciliada en calle 23 esquina Giralt, Arroyo Naranjo, Ciudad de La Habana, República de Cuba
- (740)- Rodríguez Chartrand, Nelson Luis, CU

- (210)- 2006-0088
- (220)- i2006.02.22
- (510)- Cigarros, cigarrillos, productos de tabaco, artículos para fumadores, fosforeras, cerillas
- (511)- 34
- (531)- 26.04.12;26.04.18
- (540)-



- (561)- KENT
- (730)- BRITISH AMERICAN TOBACCO (BRANDS) INC., domiciliada en 2711 Centerville Road, Suite 300 Wilmington, Delaware 19808, Estados Unidos de América
- (740)- Vázquez D' Alvaré, Dánice, CU

- (210)- 2006-0090
- (220)- 2006.02.23
- (510)- Soportes de registro magnéticos, cd, dvd, software, multimedias.
- (511)- 09
- (510)- Papel, cartón y artículos de estas ma-

terias, productos de imprenta en general, papelería, fotografía, material para artistas, publicaciones.

- (511)- 16
- (510)- Servicios de publicidad, servicios de gestión de negocios comerciales y administración comercial.
- (511)- 35
- (510)- Servicios de educación, formación, esparcimiento y actividades deportivas y culturales. Servicios de edición de textos no publicitarios.
- (511)- 41
- (510)- Servicios de diseñadores de todo tipo de diseño. Servicios de asesoramiento técnico en materia de identidad corporativa y de diseño en general, servicios de reproducción de imágenes sonido y texto en cualquier soporte. Diseño y desarrollo de software.
- (511)- 42
- (510)- Servicios de restauración (alimentación).
- (511)- 43
- (531)- 27.05.01
- (540)-



- (561)- TAXI
- (730)-(740)- AIVIN PINEDA CARRASCO / OSMANY TORRES MARTÍN, domiciliada en Flores número 373 altos entre Enamorados y Santos Suárez, 10 de Octubre / calle 2 número 124 reparto Modelo, Regla, Diez de Octubre, Ciudad de La Habana, República de Cuba

- (210)- 2006-0091
- (220)- 2006.02.23
- (510)- Soportes de registro magnéticos, cd, dvd, software, multimedias.
- (511)- 09
- (510)- Papel, cartón y artículos de estas materias, productos de imprenta en general, papelería, fotografía, material para artistas, publicaciones.
- (511)- 16
- (510)- Servicios de publicidad, servicios de gestión de negocios comerciales y administración comercial.
- (511)- 35
- (510)- Servicios de educación, formación, esparcimiento y actividades deportivas y culturales. Servicios de edición de textos no publicitarios.
- (511)- 41
- (510)- Servicios de diseñadores de todo tipo de diseño. Servicios de asesoramiento

to técnico en materia de identidad corporativa y de diseño en general, servicios de reproducción de imágenes sonido y texto en cualquier soporte. Diseño y desarrollo de software.

- (511)- 42
- (510)- Servicios de restauración (alimentación).
- (511)- 43
- (531)- 27.05.01
- (540)-

graphic traffic.

- (561)- GRAPHIC TRAFFIC
- (730)-(740)- AIVIN PINEDA CARRASCO / OSMANY TORRES MARTÍN, domiciliada en Flores número 373 altos entre Enamorados y Santos Suárez, 10 de Octubre / calle 2 número 124 reparto Modelo, Regla, Diez de Octubre, Ciudad de La Habana, República de Cuba

- (210)- 2006-0093
- (220)- 2006.02.24
- (510)- Productos químicos destinados a la industria, ciencia, fotografía, horticultura y silvicultura: resinas artificiales en estado bruto, materias plásticas en estado bruto: abono para las tierras; composiciones extintoras; preparaciones para el temple y soldadura de metales; productos químicos destinados a conservar los alimentos; materias curtientes; adhesivos (pegamentos) destinados a la industria.

- (511)- 01
- (561)- PURAC
- (730)- PURAC SÍNTESIS INDUSTRIA E COMÉRCIO LTDA., domiciliada en Rua Augusta, 1939 12o. Andar, São Paulo, SP-Brasil CEP-01413-000, Brasil
- (740)- Vázquez D' Alvaré, Dánice, CU

- (210)- 2006-0094
- (220)- 2006.02.24
- (510)- Productos químicos destinados a la industria, ciencia, fotografía, horticultura y silvicultura: resinas artificiales en estado bruto, materias plásticas en estado bruto: abono para las tierras; composiciones extintoras; preparaciones para el temple y soldadura de metales; productos químicos destinados a conservar los alimentos; materias curtientes; adhesivos (pegamentos) destinados a la industria.

- (511)- 01
- (561)- PURASAL

- (730)- PURAC SÍNTESIS INDUSTRIA E COMÉRCIO LTDA., domiciliada en Rua Augusta, 1939 12o. Andar, São Paulo, SP-Brasil CEP-01413-000, Brasil

- (740)- Vázquez D' Alvaré, Dánice, CU

- (210)- 2006-0095
- (220)- 2006.02.24
- (510)- Instalación de sistemas de recepción de televisión vía satélite.

- (511)- 37
- (510)- Servicios de comunicación en radio y televisión.

- (511)- 38
- (561)- TELECABLE INTERNACIONAL
- (730)- CORPORACIÓN CIMEX, S.A., domiciliada en edificio Sierra Maestra entre 0 y 2, Playa, Ciudad de La Habana, República de Cuba
- (740)- Tejero Morcate, Carlos Adrián, CU

- (210)- 2006-0096
- (220)- 2006.03.01
- (310)- 78/771960
- (320)- 2005.12.13
- (330)- US
- (510)- Servicios de bar y restaurantes.
- (511)- 43
- (561)- AIR MARGARITAVILLE
- (730)- JIMMY BUFFETT, domiciliada en 424-A Fleming Street Key West, Florida 33040, Estados Unidos de América
- (740)- Vázquez D' Alvaré, Dánice, CU

- (210)- 2006-0097
- (220)- 2006.03.01
- (510)- Organización, gestión y dirección de viajes turísticos o excursiones: servicios de guías turísticos; dirección y conducción de visitas turísticas a lugares de interés para otros; servicios de renta o alquiler de bicicletas, clubes de viajeros, servicios de alquiler de aviones y botes; servicios de barcos cruceros y alquiler y/o renta de botes.

- (511)- 39
- (561)- IN SEARCH OF MARGARITAVILLE
- (730)- JIMMY BUFFETT, domiciliada en 424-A Fleming Street Key West, Florida 33040, Estados Unidos de América
- (740)- Vázquez D' Alvaré, Dánice, CU

- (210)- 2006-0098
- (220)- 2006.03.01

(510)- Servicios de viajes en buques cruceros y barcos cruceros, organización, dirección y gestión de cruceros para otros, transportación de pasajeros por barcos, buques y botes, servicios de recreación, a saber alquiler y/o arriendo de botes para esquiar, lanchas rápidas, embarcaciones de deportes acuáticas de habilidades personales, bicicletas acuáticas.

(511)- 39

(561)- MARGARITAVILLE

(730)- JIMMY BUFFETT, domiciliada en 424-A Fleming Street Key West, Florida 33040, Estados Unidos de América

(740)- Vázquez D' Alvaré, Dánice, CU

(210)- 2006-0099

(220)- 2006.03.01

(310)- 78/771957

(320)- 2005.12.13

(330)- US

(310)- 78/771962

(320)- 2005.12.13

(330)- US

(510)- Servicios de tienda de ventas minoristas, tiendas conectadas en línea (online o virtuales), servicios de catálogos ordenados por correo ofreciendo una amplia colección de mercancías y/o mercadería, así como artículos novedosos, souvenir (prendas de recuerdo), vestuario, sombrerería, libros, discos fonográficos, artículos de vidrio o loza para bebidas y materiales impresos.

(511)- 35

(510)- Servicios de bar y restaurantes, hoteles resort o frecuentados, servicios de abastecimiento y alojamiento temporales en hoteles frecuentados, villas y condominios.

(511)- 43

(561)- JIMMY BUFFETT'S MARGARITAVILLE

(730)- JIMMY BUFFETT, domiciliada en 424-A Fleming Street Key West, Florida 33040, Estados Unidos de América

(740)- Vázquez D' Alvaré, Dánice, CU

(210)- 2006-0100

(220)- 2006.03.02

(510)- Productos antisépticos, productos asépticos, preparaciones bacterianas, bacteriológicas, baños medicinales, productos cáusticos para uso farmacéutico, germicidas, preparaciones farmacéuticas, productos higiénicos medicinales, lociones para uso farmacéutico, preparaciones terapéuticas para el baño, soluciones tópicas.

(511)- 05

(561)- ASEPTIDINA

(730)- ASEPSIS PRODUCTS DE COLOMBIA LTDA. PROASEPSIS LTDA., domiciliada en Ave. 63 No. 74B-42 Bodega 7, Parque Empresarial Normandía, Bogotá, D.C., Colombia

(740)- Fernández-Paradela Toraño, Marisol, CU

(210)- 2006-0102

(220)- 2006.03.03

(510)- Cigarros, cigarrillos, tabaco, productos de tabaco, artículos para fumadores, fosforeras y cerillas.

(511)- 34

(531)- 25.01.15;26.04.16;..00

(540)-

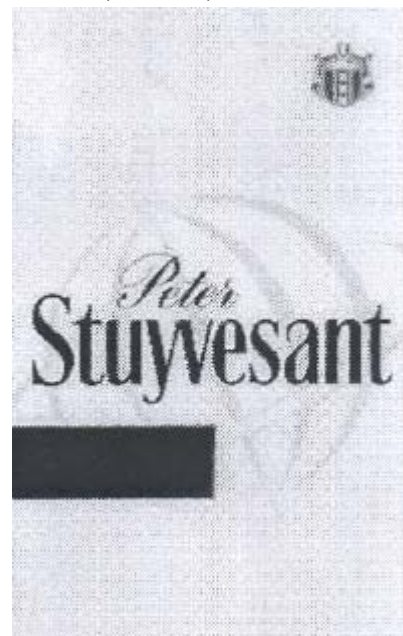

(561)- PETER STUYVESANT

(730)- AMERICAN-CIGARETTE COMPANY (OVERSEAS) LIMITED, domiciliada en Zaehlerweg 4, Zug 6300, Suiza

(740)- Vázquez D' Alvaré, Dánice, CU

(210)- 2006-0103

(220)- 2006.03.03

(510)- Alimentos confeccionados de carne, carne de cerdo, pescado y aves de corral, vegetales y frutas en conserva, secas y cocidas, huevos, queso, leche y productos lácteos, encurtidos, postres de jaleas, mermeladas.

(511)- 29

(561)- MCPAPAS

(730)- MCDONALD'S CORPORATION, domiciliada en One McDonald's Plaza, Oak Brook, Illinois 60523, Estados Unidos de América

(740)- Vázquez D' Alvaré, Dánice, CU

- (210)-** 2006-0104
(220)- 2006.03.03
(510)- Alimentos confeccionados de carne, carne de cerdo, pescado y aves de corral, vegetales y frutas en conserva, secas y cocidas, huevos, queso, leche y productos lácteos, encurtidos, postres de jaleas, mermeladas.
- (511)-** 29
(561)- MCNUGGETS
(730)- MCDONALD'S CORPORATION, domiciliada en One McDonald's Plaza, Oak Brook, Illinois 60523, Estados Unidos de América
(740)- Vázquez D' Alvaré, Dánice, CU

- (210)-** 2006-0105
(220)- 2006.03.03
(510)- Alimentos confeccionados de carne, carne de cerdo, pescado y aves de corral, vegetales y frutas en conserva, secas y cocidas, huevos, queso, leche y productos lácteos, encurtidos, postres de jaleas, mermeladas.
- (511)-** 29
(561)- MCCRISPY
(730)- MCDONALD'S CORPORATION, domiciliada en One McDonald's Plaza, Oak Brook, Illinois 60523, Estados Unidos de América
(740)- Vázquez D' Alvaré, Dánice, CU

- (210)-** 2006-0106
(220)- 2006.03.03
(510)- Alimentos confeccionados de carne, carne de cerdo, pescado y aves de corral, vegetales y frutas en conserva, secas y cocidas, huevos, queso, leche y productos lácteos, encurtidos, postres de jaleas, mermeladas.
- (511)-** 29
(561)- MCPATATAS
(730)- MCDONALD'S CORPORATION, domiciliada en One McDonald's Plaza, Oak Brook, Illinois 60523, Estados Unidos de América
(740)- Vázquez D' Alvaré, Dánice, CU

- (210)-** 2006-0107
(220)- 2006.03.03
(510)- Sandwiches comestibles, sandwiches de carne, sandwiches de cerdo, sandwiches de pescado, sandwiches de pollo, bizcochos, galletas, pan, pastel, galleticas, chocolate, café, sucedáneos del café, té, mostaza, harina de avena, pastelería, dulces de frutas, salsas, aderezos, condimentos, azúcar.
- (511)-** 30
(561)- MCMUFFIN
(730)- MCDONALD'S CORPORATION, domiciliada en One McDonald's Plaza, Oak Brook, Illinois 60523, Estados Unidos de América
(740)- Vázquez D' Alvaré, Dánice, CU

- (210)-** 2006-0108
(220)- 2006.03.03
(510)- Sandwiches comestibles, sandwiches de carne, sandwiches de cerdo, sandwiches de pescado, sandwiches de pollo, bizcochos, galletas, pan, pastel, galleticas, chocolate, café, sucedáneos del café, té, mostaza, harina de avena, pastelería, dulces de frutas, salsas, aderezos, condimentos, azúcar.
- (511)-** 30
(561)- CUARTO DE LIBRA
(730)- MCDONALD'S CORPORATION, domiciliada en One McDonald's Plaza, Oak Brook, Illinois 60523, Estados Unidos de América
(740)- Vázquez D' Alvaré, Dánice, CU

- (210)-** 2006-0109
(220)- 2006.03.03
(510)- Sandwiches comestibles, sandwiches de carne, sandwiches de cerdo, sandwiches de pescado, sandwiches de pollo, bizcochos, galletas, pan, pastel, galleticas, chocolate, café, sucedáneos del café, té, mostaza, harina de avena, pastelería, dulces de frutas, salsas, aderezos, condimentos, azúcar.
- (511)-** 30
(561)- MCPOLLO
(730)- MCDONALD'S CORPORATION, domiciliada en One McDonald's Plaza, Oak Brook, Illinois 60523, Estados Unidos de América
(740)- Vázquez D' Alvaré, Dánice, CU

- (210)-** 2006-0110
(220)- 2006.03.03
(510)- Sandwiches comestibles, sandwiches de carne, sandwiches de cerdo, sandwiches de pescado, sandwiches de pollo, bizcochos, galletas, pan, pastel, galleticas, chocolate, café, sucedáneos del café, té, mostaza, harina de avena, pastelería, dulces de frutas, salsas, aderezos, condimentos, azúcar.
- (511)-** 30
(561)- MCCHICKEN
(730)- MCDONALD'S CORPORATION,

- domiciliada en One McDonald's Plaza,
Oak Brook, Illinois 60523, Estados
Unidos de América
- (740)-** Vázquez D' Alvaré, Dánice, CU

- (210)-** 2006-0111
(220)- 2006.03.03
(510)- Sandwiches comestibles, sandwiches
de carne, sandwiches de cerdo, sand-
wiches de pescado, sandwiches de po-
llo, bizcochos, galletas, pan, pastel,
galleticas, chocolate, café, sucedáneos
del café, té, mostaza, harina de avena,
pastelería, dulces de frutas, salsas,
aderezos, condimentos, azúcar.
30
(511)- MCNIFICA
(561)- MCDONALD'S CORPORATION,
(730)- domiciliada en One McDonald's Plaza,
Oak Brook, Illinois 60523, Estados
Unidos de América
Vázquez D' Alvaré, Dánice, CU
(740)- -----
- (210)-** 2006-0112
(220)- 2006.03.03
(510)- Sandwiches comestibles, sandwiches
de carne, sandwiches de cerdo, sand-
wiches de pescado, sandwiches de po-
llo, bizcochos, galletas, pan, pastel,
galleticas, chocolate, café, sucedáneos
del café, té, mostaza, harina de avena,
pastelería, dulces de frutas, salsas,
aderezos, condimentos, azúcar.
30
(511)- 30
(561)- MCFILETE
(730)- MCDONALD'S CORPORATION,
domiciliada en One McDonald's Plaza,
Oak Brook, Illinois 60523, Estados
Unidos de América
(740)- Vázquez D' Alvaré, Dánice, CU

- (210)-** 2006-0113
(220)- 2006.03.03
(510)- Sandwiches comestibles, sandwiches
de carne, sandwiches de cerdo, sand-
wiches de pescado, sandwiches de po-
llo, bizcochos, galletas, pan, pastel,
galleticas, chocolate, café, sucedáneos
del café, té, mostaza, harina de avena,
pastelería, dulces de frutas, salsas,
aderezos, condimentos, azúcar.
30
(511)- 30
(561)- MCFIESTA
(730)- MCDONALD'S CORPORATION,
domiciliada en One McDonald's Plaza,
Oak Brook, Illinois 60523, Estados
- Unidos de América
- (740)-** Vázquez D' Alvaré, Dánice, CU

- (210)-** 2006-0114
(220)- 2006.03.03
(510)- Sandwiches comestibles, sandwiches
de carne, sandwiches de cerdo, sand-
wiches de pescado, sandwiches de po-
llo, bizcochos, galletas, pan, pastel,
galleticas, chocolate, café, sucedáneos
del café, té, mostaza, harina de avena,
pastelería, dulces de frutas, salsas,
aderezos, condimentos, azúcar.
30
(511)- 30
(561)- MCQUESO
(730)- MCDONALD'S CORPORATION,
domiciliada en One McDonald's Plaza,
Oak Brook, Illinois 60523, Estados
Unidos de América
(740)- Vázquez D' Alvaré, Dánice, CU

- (210)-** 2006-0115
(220)- 2006.03.03
(510)- Sandwiches comestibles, sandwiches
de carne, sandwiches de cerdo, sand-
wiches de pescado, sandwiches de po-
llo, bizcochos, galletas, pan,
pastel, galleticas, chocolate, café,
sucedáneos del café, té, mostaza, ha-
rina de avena, pastelería, dulces de fru-
tas, salsas, aderezos, condimentos,
azúcar.
30
(511)- 30
(561)- MCHUEVO
(730)- MCDONALD'S CORPORATION,
domiciliada en One McDonald's Plaza,
Oak Brook, Illinois 60523, Estados
Unidos de América
(740)- Vázquez D' Alvaré, Dánice, CU

- (210)-** 2006-0116
(220)- 2006.03.03
(510)- Sandwiches comestibles, sandwiches
de carne, sandwiches de cerdo, sand-
wiches de pescado, sandwiches de po-
llo, bizcochos, galletas, pan, pastel,
galleticas, chocolate, café, sucedáneos
del café, té, mostaza, harina de avena,
pastelería, dulces de frutas, salsas,
aderezos, condimentos, azúcar.
30
(511)- 30
(561)- MCJUNIOR
(730)- MCDONALD'S CORPORATION,
domiciliada en One McDonald's Plaza,
Oak Brook, Illinois 60523, Estados
Unidos de América
(740)- Vázquez D' Alvaré, Dánice, CU

- (210)- 2006-0126
(220)- 2006.03.08
(510)- Para distinguir vinos.
(511)- 33
(531)- 215.01.15;27.05.01
(540)-



- (561)- HERENY
(730)-(740)- HERENY VALDÉS GONZÁLEZ, domiciliada en calle 111, entre Rordan y Agramonte, Pinar del Río, Pinar del Río, República de Cuba

- (210)- 2006-0127
(220)- 2006.03.08
(510)- Para distinguir preparaciones y otras sustancias para productos de perfumería, jabón, aceites esenciales, cosméticos, spray cuidadores de la piel, lociones para el cabello productos de belleza, pasta dental.
(511)- 03
(510)- Para distinguir agua natural o burbujeante (mineral o no mineral), jugos de frutas o vegetales, bebidas de frutas o vegetales, limonadas, sodas, bebidas "sorbete" preparaciones para bebidas, siropes para bebidas, extractos de frutas y vegetales libres de alcohol, bebidas libres de alcohol comprendiendo agentes fermentando lácticos.
(511)- 32
(561)- BRUMISATEUR
(730)- SOCIETE ANONYME DES EAUX MINERALS D' EVIAN, domiciliada en 22 Avenue des Sources, 74500 Evian, Francia
(740)- Gálvez Fernández, Dania Teresita, CU

- (210)- 2006-0128
(220)- 2006.03.09
(510)- Fonogramas y videogramas, a saber, discos compactos, discos, cintas, cassettes, CD- Rom, obras audiovisuales contenidas en videogramas, videocintas, videojuegos u otros medios tecnológicos. Equipamiento de audio, iluminación, efectos especiales, así como medios y materiales especialmente diseñados para la reproducción y fijación de fonogramas y obras audiovisuales contenidos en éstos.
(511)- 09

- (510)- Publicidad, gestión de negocios comerciales, promoción de ventas para terceros, difusión de material publicitario, dirección profesional de negocios artísticos, organización de exposiciones con fines comerciales o publicitarios, demostración de productos, todo ello vinculado de manera especial a la cultura cubana, y a la discografía de manera general.
(511)- 35
(510)- Almacenamiento, transporte y distribución de discografía y productos en general referidos a éstos.
(511)- 39
(531)- 26.01.18;26.01.19;..00
(540)-



- (561)- TODO DISCO
(730)- EMPRESA DE PROMOCIONES ARTÍSTICAS Y LITERARIAS, ARTEX, S.A., domiciliada en 5ta. avenida número 8010, esquina a 82, Miramar, Playa, Ciudad de La Habana, República de Cuba
(740)- Peón Naranjo, Hortensia del Carmen, CU

- (210)- 2006-0130
(220)- 2006.03.10
(510)- Vinos.
(511)- 33
(531)- 26.04.16;19.07.09;11.03.01;19.09.03
(540)-

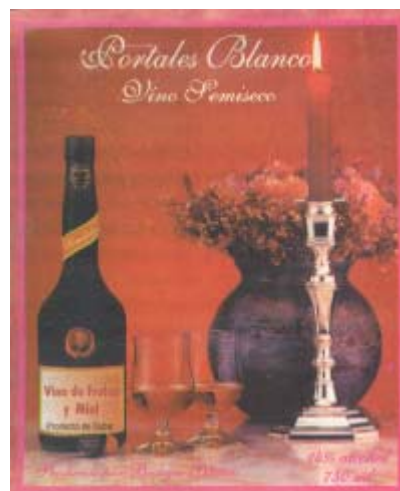

- (561)- PORTALES BLANCO
(730)-(740)- RAFAEL CONRADO BLANCO PORTUONDO, domiciliada en calle Rotaria número 602 A entre C y Vía Blanca, Reparto Unión, Regla, Ciudad de La Habana, República de Cuba

- (210)- 2006-0131
(220)- 2006.03.10
(510)- Muebles, productos artesanales a partir de recortería, mimbres, junco, concha y otros decorativos.
(511)- 20
(561)- REA
(730)- EMPRESA PROVINCIAL DE INDUSTRIAS LOCALES VARIAS GUANTÁNAMO, domiciliada en Prado, número 296, entre Los Maceo y Moncada, Guantánamo, Guantánamo, República de Cuba
(740)- Paizán Barrera, Leaidys, CU

- (210)- 2006-0132
(220)- 2006.03.10
(510)- Tabaco en bruto, manufacturado, cigarros, cigarrillos, cigarritos, picadura para pipas, artículos de fumadores, cerillas, estuches de tabaco.
(511)- 34
(561)- CEMI
(730)- CORPORACIÓN HABANOS, S.A., domiciliada en avenida 3ra. número 2006 entre 20 y 22, Miramar, Playa, Ciudad de La Habana, República de Cuba
(740)- Sancho Valladares, Raúl, CU

- (210)- 2006-0134
(220)- 2006.03.14
(510)- Tabaco en bruto, cigarros, cigarrillos, cigarritos, picadura, cerillas y artículos para fumadores.
(511)- 34
(561)- GUARACHA
(730)- CORPORACIÓN HABANOS, S.A., domiciliada en avenida 3ra. número 2006 entre 20 y 22, Miramar, Playa, Ciudad de La Habana, República de Cuba
(740)- Sancho Valladares, Raúl, CU

- (210)- 2006-0135
(220)- 2006.03.14
(510)- Tabaco en bruto, cigarros, cigarrillos, cigarritos, picadura, cerillas y artículos para fumadores.
(511)- 34
(561)- WARACHA
(730)- CORPORACIÓN HABANOS, S.A., domiciliada en avenida 3ra. número 2006 entre 20 y 22, Miramar, Playa, Ciudad de La Habana, República de Cuba
(740)- Sancho Valladares, Raúl, CU

- (210)- 2006-0136
(220)- 2006.03.14
(510)- Para distinguir preparaciones y otras sustancias para productos de perfumería, jabón, aceites esenciales, cosméticos, spray cuidadores de la piel, lociones para el cabello productos de belleza, pasta dental.

- (511)- 03
(510)- Para distinguir agua natural o burbujeante (mineral o no mineral), jugos de frutas o vegetales, bebidas de frutas o vegetales, limonadas, sodas, bebidas "sorbet", preparaciones para bebidas, siropes para bebidas, extractos de frutas y vegetales libres de alcohol, bebidas libres de alcohol comprendiendo agentes fermentando lácticos.

- (511)- 32
(531)- 06.01.02;27.01.12
(540)-



- (561)- BRUMISATEUR
(730)- SOCIETE ANONYME DES EAUX MINERALS D' EVIAN, domiciliada en 22 Avenue des Sources, 74500 Evian, Francia
(740)- Gálvez Fernández, Dania Teresita, CU

- (210)- 2006-0137
(220)- 2006.03.14
(510)- Café, té, cacao, azúcar, arroz, tapioca, sagú, sucedáneos del café; harinas y preparaciones hechas de cereales, pan, pastelería y confitería, helados comestibles; miel, jarabe de melaza; levadura, polvos para esponjar; sal, mostaza; vinagre, salsas (condimentos); especias; hielo.

- (511)- 30
(561)- COLOMBINA
(730)- COLOMBINA S.A., domiciliada en La Paila; Zarzal, Valle, Colombia
(740)- Rodríguez Sarraff, Annia Susana, CU

- (210)- 2006-0138
(220)- 2006.03.14
(510)- Café, té, cacao, azúcar, arroz, tapioca, sagú, sucedáneos del café; harinas y preparaciones hechas de cereales, pan, pastelería y confitería, helados comes-

tibles; miel, jarabe de melaza; levadura, polvos para esponjar; sal, mostaza; vinagre, salsas (condimentos); especias; hielo.

- (511)- 30
(531)- 01.07.06;02.03.17;25.03.25;26.04.03;
(540)- 26.04.22;..00



- (561)- COLOMBINA
(730)- COLOMBINA S.A., domiciliada en La Paila; Zarzal, Valle, Colombia
(740)- Ruíz Sotolongo, María Lourdes, CU

- (210)- 2006-0139
(220)- 2006.03.14
(510)- Taladradoras; agitadores: compresores (rodillos); apisonadoras; máquinas para pintar al temple; máquinas para encalar, enjalbegar; máquinas para batir; máquinas mezcladoras de concreto; máquinas para embetunar; bulldozers; palas mecánicas; excavadores; máquinas para alquitranar; máquinas para la colocación de raíles: máquinas para hacer caminos; máquinas para construir ferrocarriles; cavadoras (máquinas); arietes (máquinas); máquinas para movimiento de tierra; cavadores (arados); montacargas; grúas (aparatos para la elevación); arrancadoras (máquinas); pistones de amortiguador (partes de máquinas); barredoras mecánicas (autopropulsadas); instalaciones de lavado de vehículo; máquinas para la eliminación de basura; trituradoras de desperdicios; máquinas para compactar la basura (desechos, desperdicios); arados de nieve; barredoras mecánicas de caminos (autopropulsadas): pulverizadores para aguas residuales; aparatos de lavado; máquinas y aparatos para la limpieza (eléctricos); mezcladores; máquinas separadoras para la industria.

- (511)- 07
(561)- YUTONG
(730)- ZHENGZHOU YUTONG BUS CO., LTD., domiciliada en No. 8 Changchun Road, Hi-tech Industrial Park, Zhengzhou, China
(740)- Ruíz Sotolongo, María Lourdes, CU

- (210)- 2006-0140
(220)- 2006.03.14
(510)- Taladradoras; agitadores: compresores

(rodillos); apisonadoras; máquinas para pintar al temple; máquinas para encalar, enjalbegar; máquinas para batir; máquinas mezcladoras de concreto; máquinas para embetunar; bulldozers; palas mecánicas; excavadores; máquinas para alquitranar; máquinas para la colocación de raíles: máquinas para hacer caminos; máquinas para construir ferrocarriles; cavadoras (máquinas); arietes (máquinas); máquinas para movimiento de tierra; cavadores (arados); montacargas; grúas (aparatos para la elevación); arrancadoras (máquinas); pistones de amortiguador (partes de máquinas); barredoras mecánicas (autopropulsadas); instalaciones de lavado de vehículo; máquinas para la eliminación de basura; trituradoras de desperdicios; máquinas para compactar la basura (desechos, desperdicios); arados de nieve; barredoras mecánicas de caminos (autopropulsadas): pulverizadores para aguas residuales; aparatos de lavado; máquinas y aparatos para la limpieza (eléctricos); mezcladores; máquinas separadoras para la industria.

- 07
(511)- 28.03.00

- (531)-
(540)-

宇通

- (730)- ZHENGZHOU YUTONG BUS CO., LTD., domiciliada en No. 8 Changchun Road, Hi-tech Industrial Park, Zhengzhou, China
(740)- Ruíz Sotolongo, María Lourdes, CU

- (210)- 2006-0141
(220)- 2006.03.14
(510)- Cervezas: aguas minerales y gaseosas y otras bebidas no alcohólicas: bebidas y zumos de frutas; siropes y otras preparaciones para hacer bebidas.
(511)- 32
(531)- 06.06.03;25.01.15;27.05.01

(540)-



(561)- BARENA

(730)- SABMILLER INTERNATIONAL B.V.,
domiciliada en Hofplein 19 3032 AC
Rotterdam, Holanda

(740)- Fernández-Paradela Toraño, Marisol,
CU

(210)- 2006-0142

(220)- 2006.03.14

(510)- Accesorios de computación, a saber, radiotransmisores receptores, radiorreceptores de comunicación, receptores de frecuencia de radio, radioteléfono, radiotransmisores-receptores móviles, radiotransmisores-receptores de banda de frecuencia de la marina, radiotransmisores-receptores de bandas de frecuencia aérea y radiotransmisores-receptores de radioaficionado y componentes de todo lo anterior y accesorios para todo lo anterior, a saber, micrófonos, altoparlantes, cascos telefónicos, baterías, paquetes de baterías, cargadores de baterías, suministradores de energía, fuentes de alimentación, amplificadores, transmisores moduladores, demoduladores, controles remotos, antenas, sintonizadores de antenas, juegos de audífonos, interruptores, alarmas, conectores, brazos sujetadores y bandas, equipos de navegación, a saber, receptor acústico de video, tramadores, radares, receptor GPS, sondas de ultrasonido, terminales de interfase para radiotransmisor-receptor de computación, equipos de computación, a saber, computadoras personales, computadoras de oficina, servidores de computadoras y otras computadoras, aparatos periféricos de computación, a saber, unidades de procesamiento central, circuitos integrados, microplaquitas de circuitos integrados, procesadores semiconductores, microplaquitas de procesadores semiconductores, microprocesadores, suministradores de energía, displays monitores,

displays LCD, sostenedores de displays, unidades de discos flexibles, unidades de CD-ROM, unidades de escritura de CD ROM, unidades de MO, unidades de MD, unidades de disco duro, unidades de PD, unidades de DVD, unidades de escritura de DVD, unidades de escáner, unidades de radio LAN, unidades de rayos infrarrojos LAN, unidades de rayos-láser LAN, teclados, mouses, cables de impresora, cables LAN, altoparlantes, micrófonos, módems, fax-módems, módems inalámbricos, tarjetas de módems, adaptadores de terminales, dispositivos para enlazar redes, ventiladores de enfriamiento, cubiertas de computadoras personales, tableros de circuitos electrónicos, tableros de circuito principal, dispositivos de memoria de computadora, dispositivo de memoria de semiconductores, tableros de circuitos de video, tablero de circuitos de audio, tableros de circuitos de audio-video, catalizadores de video gráfico, catalizadores de multimedia, procesadores de video, tableros, ethernet, tarjetas ethernet y eje tipo ethernet, programas de computación, a saber, programas de computación de sistemas de operación, programas de operación para el funcionamiento de computadoras, aparatos periféricos de computación, aparatos periféricos de computación, aparatos de comunicación, aparatos para la navegación, terminales de interfase para radiotransmisores de computación.

(511)- 09

(561)- ICOM

(730)- ICOM INCORPORATED, domiciliada en 1-6-19, Kamikurazukuri, Hinranoku, Osaka, Japón

(740)- Vázquez D' Alvaré, Dánice, CU

(210)- 2006-0143

(220)- 2006.03.15

(310)- 053397674

(320)- 2005.12.05

(330)- FR

(510)- Aparatos y equipos eléctricos, electromecánicos y electrónicos para instalar medios de comunicación, procesar información y pago; software y equipos informáticos que permitan investigación en y conexión telefónica a bases de datos e Internet. Aparatos o mecanismos para dispositivos de prepago, programas de software para ordenadores almacenados en un soporte magnético o bajado de una red de ordenadores externa.

(511)- 09

(510)- Servicios bancarios, financieros y de

dinero, procesar operaciones bancarias, pagos y servicios de transacciones, estos servicios serán proporcionados "on-line", por teléfono (celular, móvil o fijo), desde una base de datos por ordenador o de tarjetas postales de internet.

- (511)- 36
 (510)- Telecomunicaciones a través de teléfonos o transferencia electrónica de datos.
 (511)- 38
 (561)- MONEYCELL
 (730)- G.HOLDOMGS LTD., domiciliada en Suite 1A. Star Plaza Mackay Street. PO Box SS 19013, Nassau, NP, Bahamas
 (740)- García Monroy, Rebeca, CU

- (210)- 2006-0144
 (220)- 2006.03.15
 (310)- 1272120;1272121
 (320)- 2005.09.15
 (330)- CA
 (510)- Aparatos telefónicos, periféricos y accesorios.
 (511)- 09
 (510)- Servicios de telecomunicaciones.
 (511)- 38
 (561)- PORTAL CLARO
 (730)- TELET S/A, domiciliada en Rua Gilberto Laste, 52, Santa Tereza, 90850-300 Porto Alegre PS, Brasil
 (740)- Ruíz Sotolongo, María Lourdes, CU

- (210)- 2006-0145
 (220)- 2006.03.15
 (310)- 1272122; 1272124
 (320)- 2005.09.15
 (330)- CA
 (510)- Aparatos telefónicos, periféricos y accesorios.
 (511)- 09
 (510)- Servicios de telecomunicaciones.
 (511)- 38
 (561)- CLARO ON-LINE
 (730)- TELET S/A, domiciliada en Rua Gilberto Laste, 52, Santa Tereza, 90850-300 Porto Alegre PS, Brasil
 (740)- Ruíz Sotolongo, María Lourdes, CU

- (210)- 2006-0146
 (220)- 2006.03.16
 (510)- Prestación de servicios artísticos en fronteras y servicios de representación artística.
 (511)- 41
 (531)- 27.05.14;27.05.22

(540)-



- (561)- AA ACTUAR
 (730)- AGENCIA ARTISTICA DE LAS ARTES ESCENICAS, ACTUAR, domiciliada en calle J, número 458 (altos), entre 21 y 23, Vedado, Plaza de La Revolución, Ciudad de La Habana, República de Cuba
 (740)- Chávez Castro, Mayelin, CU

- (210)- 2006-0147
 (220)- 2006.03.16
 (510)- Jabones, perfumería, aceites esenciales, cosméticos, cremas, lociones, pomadas (uso cosmético), tratamientos y champús para el cuidado e higiene del cabello.
 (511)- 03
 (510)- Velas.
 (511)- 04
 (510)- Café, té, cacao, azúcar, arroz, tapioca, sagú, sucedáneos del café: harinas y preparaciones hechas de cereales, pan, pastelería y confitería, helados comestibles: miel, jarabe de melaza: levadura, polvos para esponjar: sal, mostaza: vinagre, salsas (condimentos): especias: hielo.

- (511)- 30
 (510)- Promoción y venta.
 (511)- 35
 (561)- FK
 (730)-(740)- JESÚS TOMÁS COLINA MORALES, domiciliada en Cristóbal de la Guardia, número 59, entre Corona y Nazareno, Reparto D'Beche, Guanabacoa, Ciudad de La Habana, República de Cuba

- (210)- 2006-0148
 (220)- 2006.03.16
 (310)- 78/714793
 (320)- 2005.09.16
 (330)- US
 (510)- Auriculares incorporados a reproductores de juego en MP3.
 (511)- 09
 (561)- TUGO
 (730)- KOSS CORPORATION, domiciliada en 4129 North Port Washington

Road, Milwaukee, Wisconsin, Estados Unidos de América
(740)- Vázquez D' Alvaré, Dánice, CU

- (210)-** 2006-0149
- (220)-** 2006.03.17
- (510)-** Para identificar las máquinas de afeitar desechables.
- (511)-** 08
- (510)-** Venta de máquinas de afeitar desechables.
- (511)-** 35
- (510)-** Distribución de máquinas de afeitar.
- (511)-** 39
- (531)-** 26.04.24;27.05.01
- (540)-**

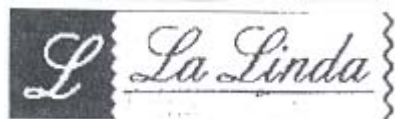

- (561)-** LA LINDA
- (730)-** GRUPO EMPRESARIAL DE INDUSTRIAS LOCALES. CIUDAD DE LA HABANA (UNIL). PODER POPULAR, domiciliada en Prado número 257 entre Ánimas y Trocadero, La Habana Vieja, Ciudad de La Habana, República de Cuba
- (740)-** Hedman Bello, Heriberto, CU

- (210)-** 2006-0152
- (220)-** 2006.03.20
- (510)-** Acumuladores eléctricos para vehículos, baterías de encendido y baterías eléctricas.
- (511)-** 09
- (531)-** 01.01.10;27.05.11;..00
- (540)-**



- (561)-** DINAMIX
- (730)-** EMPRESA DE ACUMULADORES XX ANIVERSARIO, domiciliada en Vuelta del Caño (Faxas Zona Industrial), Manzanillo, Granma, República de Cuba
- (740)-** Berg Rodríguez, Alexis, CU

- (210)-** 2006-0153
- (220)-** 2006.03.20
- (510)-** Acumuladores eléctricos para vehículos, baterías de encendido y baterías eléctricas.
- (511)-** 09
- (531)-** 01.01.10;27.05.11



- (561)-** DIENERG
- (730)-** EMPRESA DE ACUMULADORES XX ANIVERSARIO, domiciliada en Vuelta del Caño (Faxas Zona Industrial), Manzanillo, Granma, República de Cuba
- (740)-** Berg Rodríguez, Alexis, CU

- (210)-** 2006-0154
- (220)-** 2006.03.20
- (510)-** Acumuladores eléctricos para vehículos, baterías de encendido y baterías eléctricas.
- (511)-** 09
- (531)-** 26.04.16;27.05.09
- (540)-**



- (561)-** CUBAT-DINAMIX
- (730)-** EMPRESA DE ACUMULADORES XX ANIVERSARIO, domiciliada en Vuelta del Caño (Faxas Zona Industrial), Manzanillo, Granma, República de Cuba
- (740)-** Berg Rodríguez, Alexis, CU

- (210)-** 2006-0155
- (220)-** 2006.03.20
- (510)-** Acumuladores eléctricos para vehículos, baterías de encendido y baterías eléctricas.
- (511)-** 09
- (531)-** 01.01.10;27.05.11
- (540)-**



- (561)-** ENERDIS
- (730)-** EMPRESA DE ACUMULADORES XX ANIVERSARIO, domiciliada en Vuelta del Caño (Faxas Zona Industrial), Manzanillo, Granma, República de Cuba
- (740)-** Berg Rodríguez, Alexis, CU

- (210)-** 2006-0156
- (220)-** 2006.03.21
- (510)-** Vestidos, calzados, sombrerería.
- (511)-** 25
- (561)-** FREELANDER
- (730)-** LABRECO TRADE, S.A., domiciliada

- en Vía Argentina, Edif. Maruja, Local No. 1, Bella Vista, Panamá
- (740)-** Vázquez D' Alvaré, Dánice, CU

- (210)-** 2006-0158
(220)- 2006.03.21
(510)- Productos farmacéuticos y veterinarios; productos higiénicos para la medicina, sustancias dietéticas para uso médico, alimentos para bebés; emplastos, material para apósitos; material para empastar los dientes o para moldes dentales; desinfectantes; productos para la destrucción de animales dañinos; fungicidas, herbicidas.
- (511)-** 05
(561)- ZINC-D
(730)- LABORATORIOS LÓPEZ S.A. DE C.V., domiciliada en Boulevard del Ejército, Km. 5 1/2 San Salvador, El Salvador
- (740)-** Vázquez D' Alvaré, Dánice, CU

- (210)-** 2006-0159
(220)- 2006.03.21
(510)- Productos farmacéuticos y veterinarios; productos higiénicos para la medicina, sustancias dietéticas para uso médico, alimentos para bebés; emplastos, material para apósitos; material para empastar los dientes o para moldes dentales; desinfectantes; productos para la destrucción de animales dañinos; fungicidas, herbicidas.
- (511)-** 05
(561)- GABANTIN
(730)- LABORATORIOS LÓPEZ S.A. DE C.V., domiciliada en Boulevard del Ejército, Km. 5 1/2 San Salvador, El Salvador
- (740)-** Vázquez D' Alvaré, Dánice, CU

- (210)-** 2006-0160
(220)- 2006.03.21
(510)- Productos farmacéuticos y veterinarios; productos higiénicos para la medicina, sustancias dietéticas para uso médico, alimentos para bebés; emplastos, material para apósitos; material para empastar los dientes o para moldes dentales; desinfectantes; productos para la destrucción de animales dañinos; fungicidas, herbicidas.
- (511)-** 05
(561)- REUMAFIN
(730)- LABORATORIOS LÓPEZ S.A. DE C.V., domiciliada en Boulevard del Ejército, Km. 5 1/2 San Salvador, El Salvador
- vador
- (740)-** Vázquez D' Alvaré, Dánice, CU

- (210)-** 2006-0161
(220)- 2006.03.21
(510)- Productos farmacéuticos y veterinarios; productos higiénicos para la medicina, sustancias dietéticas para uso médico, alimentos para bebés; emplastos, material para apósitos; material para empastar los dientes o para moldes dentales; desinfectantes; productos para la destrucción de animales dañinos; fungicidas, herbicidas.
- (511)-** 05
(561)- VIRUBAN
(730)- LABORATORIOS LÓPEZ S.A. DE C.V., domiciliada en Boulevard del Ejército, Km. 5 1/2 San Salvador, El Salvador
- (740)-** Vázquez D' Alvaré, Dánice, CU

- (210)-** 2006-0162
(220)- 2006.03.21
(510)- Productos farmacéuticos y veterinarios; productos higiénicos para la medicina, sustancias dietéticas para uso médico, alimentos para bebés; emplastos, material para apósitos; material para empastar los dientes o para moldes dentales; desinfectantes; productos para la destrucción de animales dañinos; fungicidas, herbicidas.
- (511)-** 05
(561)- INHIBLOCK
(730)- LABORATORIOS LÓPEZ S.A. DE C.V., domiciliada en Boulevard del Ejército, Km. 5 1/2 San Salvador, El Salvador
- (740)-** Vázquez D' Alvaré, Dánice, CU

- (210)-** 2006-0163
(220)- 2006.03.21
(510)- Productos farmacéuticos y veterinarios; productos higiénicos para la medicina, sustancias dietéticas para uso médico, alimentos para bebés; emplastos, material para apósitos; material para empastar los dientes o para moldes dentales; desinfectantes; productos para la destrucción de animales dañinos; fungicidas, herbicidas.
- (511)-** 05
(561)- ALERFIN
(730)- LABORATORIOS LÓPEZ S.A. DE C.V., domiciliada en Boulevard del Ejército, Km. 5 1/2 San Salvador, El Salvador

- (740)-** Vázquez D' Alvaré, Dánice, CU

- (210)-** 2006-0164
(220)- 2006.03.21
(510)- Productos farmacéuticos y veterinarios; productos higiénicos para la medicina, sustancias dietéticas para uso médico, alimentos para bebés; emplastos, material para apósitos; material para empastar los dientes o para moldes dentales; desinfectantes; productos para la destrucción de animales dañinos; fungicidas, herbicidas.
- (511)-** 05
(561)- PROTEGERON FORTE
(730)- LABORATORIOS LÓPEZ S.A. DE C.V., domiciliada en Boulevard del Ejército, Km. 5¹/₂ San Salvador, El Salvador
- (740)-** Vázquez D' Alvaré, Dánice, CU

- (210)-** 2006-0165
(220)- 2006.03.21
(510)- Productos farmacéuticos y veterinarios; productos higiénicos para la medicina, sustancias dietéticas para uso médico, alimentos para bebés; emplastos, material para apósitos; material para empastar los dientes o para moldes dentales; desinfectantes; productos para la destrucción de animales dañinos; fungicidas, herbicidas.
- (511)-** 05
(561)- DERMISONA
(730)- LABORATORIOS LÓPEZ S.A. DE C.V., domiciliada en Boulevard del Ejército, Km. 5¹/₂ San Salvador, El Salvador
- (740)-** Vázquez D' Alvaré, Dánice, CU

- (210)-** 2006-0166
(220)- 2006.03.23
(510)- Actividades culturales, entretenimiento y diversión.
- (511)-** 41
(561)- SALSA CHULA
(730)-(740)- ANGEL ALEJANDRO FIGUEREDO SOLORZANO / CARLOS MIGUEL CABRERA GONZÁLEZ, domiciliada en avenida Serrano número 63, Siboney, Santiago de Cuba, Santiago de Cuba, República de Cuba

- (210)-** 2006-0167
(220)- 2006.03.27
- (510)-** Ropa de cama y de mesa.
(511)- 24
(561)- ESFINGE
(730)- EMPRESA PROVINCIAL DE INDUSTRIAS LOCALES VARIAS GUANTÁNAMO, domiciliada en Prado, número 296, entre Los Maceo y Moncada, Guantánamo, Guantánamo, República de Cuba
- (740)-** Paizán Barrera, Leaidys, CU

- (210)-** 2006-0168
(220)- 2006.03.27
(510)- Vinos.
(511)- 33
(561)- ALBUERNE
(730)- EMPRESA PROVINCIAL DE INDUSTRIAS LOCALES VARIAS GUANTÁNAMO, domiciliada en Prado, número 296, entre Los Maceo y Moncada, Guantánamo, Guantánamo, República de Cuba
- (740)-** Paizán Barrera, Leaidys, CU

- (210)-** 2006-0169
(220)- 2006.03.27
(510)- Puertas y ventanas de construcción metálicas.
(511)- 06
(510)- Construcción, reparación y servicios de instalación.
(511)- 37
(561)- DARCOS
(730)- EMPRESA PROVINCIAL DE INDUSTRIAS LOCALES VARIAS GUANTÁNAMO, domiciliada en Prado, número 296, entre Los Maceo y Moncada, Guantánamo, Guantánamo, República de Cuba
- (740)-** Paizán Barrera, Leaidys, CU

- (210)-** 2006-0170
(220)- 2006.03.27
(510)- Jabones, preparaciones para limpiar, pulir y desengrasar.
(511)- 03
(561)- ADAGIO
(730)- EMPRESA PROVINCIAL DE INDUSTRIAS LOCALES VARIAS GUANTÁNAMO, domiciliada en Prado, número 296, entre Los Maceo y Moncada, Guantánamo, Guantánamo, República de Cuba
- (740)-** Paizán Barrera, Leaidys, CU

- (210)-** 2006-0171
- (220)-** 2006.03.27
- (510)-** Servicios de estaciones de servicios a vehículos; servicios de reparación y mantenimiento de automóviles.
- (511)-** 37
- (531)-** 01.01.02;26.01.13;26.01.18
- (540)-**



- (561)-** T
- (730)-** TEXACO INC., domiciliada en 6001 Bollinger Canyon Road, San Ramon, California 94583, Estados Unidos de América
- (740)-** Valdés Pila, Rogelio Rafael, CU

- (210)-** 2006-0172
- (220)-** 2006.03.28
- (510)-** Para distinguir, azúcar, miel, jarabes y levadura.
- (511)-** 30
- (531)-** 26.01.01;27.05.01
- (540)-**



- (561)-** BUEN DÍA
- (730)-** EMPRESA DE INGENIERÍA Y SERVICIOS TÉCNICOS AZUCAREROS (TECNOAZUCAR), domiciliada en calle 12 número 310 entre 3ra. y 5ta. Miramar, Playa, Ciudad de La Habana, República de Cuba
- (740)-** Portilla Zaragoza, Melba Celia, CU

- (210)-** 2006-0173
- (220)-** 2006.03.30

- (510)-** Máquinas y máquinas herramientas; motores (excepto motores para vehículos terrestres); acoplamientos y órganos de transmisión (excepto aquellos para vehículos terrestres); instrumentos agrícolas que no sean manuales; incubadoras de huevos; motores marinos; motores industriales; motores de gasoil; motores de gas; motores de gas natural; motores para generadores y conjunto de generadores eléctricos, industriales, de gasoil, de gas y gas natural, piezas y partes estructuradoras de reparación y reposición para todo lo anteriormente mencionado.

- (511)-** 07
- (510)-** Vehículos; aparatos de locomoción terrestre, aérea o acuática; motores para vehículos, particularmente, camiones articulados, camiones de obras, camiones de minería subterránea, tractores de obras, locomotoras, tractores de agricultura, segadoras, camiones elevadores con horquillas, piezas y partes estructurales de reparación y reposición para todo lo anteriormente mencionado.

- (511)-** 12
- (531)-** 26.04.04;26.04.24
- (540)-**



- (730)-** CATERPILLAR INC. (COMPAÑÍA CONSTITUIDA DE ACUERDO CON LAS LEYES DE DELAWARE), domiciliada en 100 N.E. Adams Street Peoria, Illinois 61629, Estados Unidos de América
- (740)-** García Monroy, Rebeca, CU

- (210)-** 2006-0175
- (220)-** 2006.03.30
- (510)-** Máquinas y máquinas herramientas; motores (excepto motores para vehículos terrestres); acoplamientos y órganos de transmisión (excepto aquellos para vehículos terrestres); instrumentos agrícolas que no sean manuales; incubadoras de huevos; Accesorios, particularmente, cortadores de asfalto, barrenas, cucharones retroexcavadoras, cuchillas, implementos para la manipulación de bloques, cepillos hidráulicos, paletas, perfiladoras de pavimento en frío, compactadores, compactadores vibratorios, acopladores, trituradores, fauces cortantes, desramadores, horquillas, horquillas para palas, garfios, martillos, tolvas, grupos de levantamiento, gancho de levantamiento, bra-

zos para la manipulación de material, multiprocesadores, aradores, pulverizadores, fauces pulverizadores, rastrillos, desgarradores, sierras, escarificadores, palas, cizallas, soplador de nieve, hojas quitanieve, alas para nieve, trituradores de tocones, pulgares, arados, zanjadores, plumas para estructuras, todos los anteriores para el uso con maquinaria para remoción, acondicionamiento y manejo material de la tierra.

(511)-

07

(531)-

26.04.04

(540)-



(730)- CATERPILLAR INC. (COMPAÑÍA CONSTITUIDA DE ACUERDO CON LAS LEYES DE DELAWARE), domiciliada en 100 N.E. Adams Street Peoria, Illinois 61629, Estados Unidos de América

(740)- García Monroy, Rebeca, CU

(210)- 2006-0178

(220)- 2006.03.30

(510)- Máquinas y máquinas herramientas; motores (excepto motores para vehículos terrestres); acoplamientos y órganos de transmisión (excepto aquellos para vehículos terrestres); instrumentos agrícolas que no sean manuales; incubadoras de huevos; maquinaria para remoción, acondicionamiento y manejo material de la tierra, particularmente, retroexcavadoras cargadoras, transportadores con herramientas integradas, excavadores de cadena, excavadores de ruedas, palas frontales, manipuladores de material de encaje, manipuladores de material de cadena, manipuladores de material de rueda, máquinas forestales, arrastradotes de troncos de cadena, taladores apiladores de cadena, taladores apiladores de ruedas, transportadores, taladores forestales de cadena, cargadores forestales, cargadores de minería subterránea, accesorios, particularmente, cucharones retroexcavadoras y brazos para la manipulación de material.

(511)-

07

(531)-

26.13.25

(540)-



(730)- CATERPILLAR INC. (COMPAÑÍA CONSTITUIDA DE ACUERDO CON LAS LEYES DE DELAWARE), domiciliada en 100 N.E. Adams Street Peoria, Illinois 61629, Estados Unidos de América

(740)- García Monroy, Rebeca, CU

(210)- 2006-0179

(220)- 2006.03.30

(510)- Máquinas y máquinas herramientas; motores (excepto motores para vehículos terrestres); acoplamientos y órganos de transmisión (excepto aquellos para vehículos terrestres); instrumentos agrícolas que no sean manuales; incubadoras de huevos; accesorios particularmente, cortadores de asfalto, barrenas, cucharones retroexcavadoras, cuchillas, implementos para la manipulación de bloques, cepillos hidráulicos, paletas, perfiladoras de pavimento en frío, compactadores, compactadores vibratorios, acopladores, trituradores, fauces cortantes, desramadores, horquillas, horquillas para palas, garfios, martillos, tolvas, grupos de levantamiento, gancho de levantamiento, brazos para la manipulación de material, multiprocesadores, aradores, pulverizadores, fauces pulverizadores, rastrillos, desgarradores, sierras, escarificadores, palas, cizallas, soplador de nieve, hojas quitanieve, alas para nieves, trituradores de tocones, pulgares, arados, zanjadores, plumas para estructuras, todos los anteriores para el uso con maquinaria para remoción, acondicionamiento y manejo material de la tierra; así como cualquier otro producto incluido en esta clase.

(511)-

07

(531)-

26.04.04;26.04.12;26.04.24

(540)-



(730)- CATERPILLAR INC. (COMPAÑÍA CONSTITUIDA DE ACUERDO CON LAS LEYES DE DELAWARE), domiciliada en 100 N.E. Adams Street Peoria, Illinois 61629, Estados Unidos de América

(740)- García Monroy, Rebeca, CU

(210)- 2006-0180

(220)- 2006.03.30

(510)- Máquinas y máquinas herramientas; motores (excepto motores para vehículos terrestres); acoplamientos y órganos de transmisión (excepto aquellos para vehículos terrestres); instrumentos agrícolas que no sean manuales; incubadoras de huevos; motores marinos; motores industriales; motores de gasoil; motores de gas; motores de gas natural; motores para generadores y conjunto de generadores eléctricos, industriales, de gasoil, de gas y gas natural, piezas y partes estructuradas de reparación y reposición para todo lo anteriormente mencionado.

(511)- 07

(510)- Vehículos; aparatos de locomoción terrestre, aérea o acuática; motores para vehículos, particularmente, camiones articulados, camiones de obras, camiones de minería subterránea, tractores de obras, locomotoras, tractores de agricultura, segadoras, camiones elevadores con horquillas, piezas y partes estructurales de reparación y reposición para todo lo anteriormente mencionado.

(511)- 12

(531)- 26.04.04;26.04.12;26.04.24

(540)-



(730)- CATERPILLAR INC. (COMPAÑÍA CONSTITUIDA DE ACUERDO CON LAS LEYES DE DELAWARE), domiciliada en 100 N.E. Adams Street Peoria, Illinois 61629, Estados Unidos de América

(740)- García Monroy, Rebeca, CU

(210)- 2006-0181

(220)- 2006.03.31

(510)- Papel, cartón y artículos de estas materias no comprendidos en otras cla-

ses; productos de imprenta; artículos de encuadernación; fotografías; papelería; adhesivos (pegamentos) para la papelería o la casa; material para artistas; pinceles; máquinas de escribir y artículos de oficina (excepto muebles); material de instrucción o de enseñanza (excepto aparatos); materias plásticas para embalaje (no comprendidas en otras clases); caracteres de imprenta; clichés.

(511)- 16

(510)- Publicidad; gestión de negocios comerciales; administración comercial; trabajos de oficina.

(511)- 35

(510)- Educación; formación; esparcimiento; actividades deportivas y culturales.

(511)- 41

(510)- Servicios científicos y tecnológicos, así como servicios de investigación y diseño relativos a ellos; servicios de análisis y de investigación industrial; diseño y desarrollo de ordenadores y software; servicios jurídicos.

(511)- 42

(531)- 26.04.18;27.05.11

(540)-

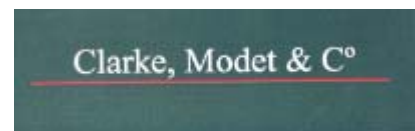

(561)- CLARKE, MODET & C°

(730)- CLARKE, MODET Y COMPAÑÍA, S.L., domiciliada en C/ Goya No. 11, 28001, Madrid, España

(740)- Rodríguez Sarraff, Annia Susana, CU

(210)- 2006-0182

(220)- 2006.04.03

(510)- Utensilios y recipientes para el menaje de cocina.

(511)- 21

(510)- Preparaciones hechas de cereales, pan, pastelería, confitería, helados comestibles.

(511)- 30

(510)- Servicio de restaurantes (alimentación); hospedaje temporal.

(511)- 43

(531)- 24.01.05;27.05.01

(540)-



(561)- MOROS Y CRISTIANOS

- (730)-** CORPORACIÓN CIMEX, S.A., domiciliada en edificio Sierra Maestra entre 0 y 2, Playa, Ciudad de La Habana, República de Cuba
(740)- Tejeiro Morcate, Carlos Adrián, CU

- (210)-** 2006-0183
(220)- 2006.04.03
(510)- Utensilios y recipientes para el menaje de cocina.
(511)- 21
(510)- Preparaciones hechas de cereales, pan, pastelería, confitería, helados comestibles.
(511)- 30
(510)- Servicio de restaurantes (alimentación); hospedaje temporal.
(511)- 43
(531)- 27.05.10
(540)-



- (561)-** CAFÉVEN
(730)- CORPORACIÓN CIMEX, S.A., domiciliada en edificio Sierra Maestra entre 0 y 2, Playa, Ciudad de La Habana, República de Cuba
(740)- Tejeiro Morcate, Carlos Adrián, CU

- (210)-** 2006-0184
(220)- 2006.04.03
(510)- Utensilios y recipientes para el menaje de cocina.
(511)- 21
(510)- Preparaciones hechas de cereales, pan, pastelería, confitería, helados comestibles.
(511)- 30
(510)- Servicio de restaurantes (alimentación); hospedaje temporal.
(511)- 43
(531)- 27.05.10
(540)-



- (561)-** PRONTO PIZZA
(730)- CORPORACIÓN CIMEX, S.A., do-

- miliada en edificio Sierra Maestra entre 0 y 2, Playa, Ciudad de La Habana, República de Cuba
(740)- Tejeiro Morcate, Carlos Adrián, CU

- (210)-** 2006-0185
(220)- 2006.04.03
(510)- Utensilios y recipientes para el menaje de cocina.
(511)- 21
(510)- Preparaciones hechas de cereales, pan, pastelería, confitería, helados comestibles.
(511)- 30
(510)- Servicio de restaurantes (alimentación); hospedaje temporal.
(511)- 43
(531)- 11.01.05;27.05.21;26.11.01
(540)-



- (561)-** R CIMEX
(730)- CORPORACIÓN CIMEX, S.A., domiciliada en edificio Sierra Maestra entre 0 y 2, Playa, Ciudad de La Habana, República de Cuba
(740)- Tejeiro Morcate, Carlos Adrián, CU

- (210)-** 2006-0186
(220)- 2006.04.03
(510)- Impresos en papel continuo, impreso en papel offset, papel en resmas y formas continuas, material de oficina.
(511)- 16
(531)- 26.03.04
(540)-



- (561)-** CORPORACION GRAFICA
(730)- POLIGRAFICA S.A., domiciliada en Virtudes, número 257, entre Galiano y Aguila, Centro Habana, Ciudad de La

(740)- Habana, República de Cuba
Fernández-Paradela Toraño, Marisol,
CU

(210)- 2006-0187
(220)- 2006.04.05
(510)- Productos farmacéuticos, veterinarios
e higiénicos; sustancias dietéticas para
uso médico, alimentos para bebés; em-
plastos, material para apósitos; mate-
rial para empastar los dientes y para
moldes dentales; desinfectantes; pro-
ductos para la destrucción de anima-
les dañinos; funguicidas, herbicidas.
(511)- 05
(510)- Aparatos e instrumentos quirúrgicos,
médicos, dentales y veterinarios,
miembros, ojos y dientes artificiales; ar-
tículos ortopédicos; material de sutu-
ra; recipientes para la aplicación de me-
dicamentos.
(511)- 10
(561)- SANDERSON
(730)- LABORATORIO SANDERSON S.A.,
domiciliada en Carlos Fernández 244,
Santiago, Chile
(740)- Fernández-Paradela Toraño, Marisol,
CU

(210)- 2006-0192
(220)- 2006.04.06
(510)- Para distinguir jabones, perfumería,
aceites esenciales, cosméticos,
lociones para el cabello, cremas cos-
méticas y corporales, champú, desodo-
rantes, productos de aseo personal en
general.
(511)- 03
(510)- Para distinguir papelería; cartón, pa-
pel así como productos de éstos; ma-
terias plásticas para el embalaje tales
como hojas, sacos o bolsas de mate-
rias plásticas para el embalaje.
(511)- 16
(510)- Para distinguir vestido, calzado, som-
brerería.
(511)- 25
(531)- 27.05.01
(540)-



(561)- COSAS DE MI BOTICA

(730)- M.CAMACHO S.A., domiciliada en
Carretera del Medio No. 45 Hospitalet
de Llobregat, Barcelona, España
(740)- Sampedro Vázquez, Reynold, CU

(210)- 2006-0193
(220)- 2006.04.06
(510)- Para distinguir arroz.
(511)- 30
(561)- ADOLPHUS
(730)- AMERICAN RICE INC, domiciliada
en 10700 North Freeway, Ste. 800,
Houston, TX 77037, Estados Unidos de
América
(740)- Gálvez Fernández, Dania Teresita, CU

(210)- 2006-0194
(220)- 2006.04.06
(510)- Para distinguir arroz.
(511)- 30
(561)- COMET
(730)- AMERICAN RICE INC, domiciliada
en 10700 North Freeway, Ste. 800,
Houston, TX 77037, Estados Unidos de
América
(740)- Gálvez Fernández, Dania Teresita, CU

(210)- 2006-0195
(220)- 2006.04.06
(510)- Para distinguir arroz.
(511)- 30
(561)- CINTA AZUL
(730)- AMERICAN RICE INC, domiciliada
en 10700 North Freeway, Ste. 800,
Houston, TX 77037, Estados Unidos de
América
(740)- Gálvez Fernández, Dania Teresita, CU

(210)- 2006-0196
(220)- 2006.04.06
(510)- Organización y dirección de coloquios,
conferencias, congresos, seminarios,
simposiums y talleres de formación.
(511)- 41
(531)- 05.01.12;24.07.05;27.05.01
(540)-



- (561)- BURO DE CONVENCIONES
(730)- BURÓ DE CONVENCIONES DE CUBA, domiciliada en Hotel Neptuno 3er piso, calle 3ra e/ 70 y 74, Miramar, Playa, Ciudad de La Habana, República de Cuba
(740)- García Monroy, Rebeca, CU

- (210)- 2006-0197
(220)- 2006.04.06
(510)- Productos farmacéuticos.
(511)- 05
(561)- TENSOTEC
(730)- LABORATORIOS LÓPEZ, S.A. DE C.V., domiciliada en Boulevard del Ejército Km. 51/2, San Salvador, El Salvador
(740)- León Villaverde, Haliveth, CU

- (210)- 2006-0199
(220)- 2006.04.13
(510)- Colores, barnices, lacas, preservativos contra la herrumbre y el deterioro a la madera. Materias tintóreas, mordientes.
(511)- 02
(531)- 26.04.18;26.11.06
(540)-



- (561)- TROPICOLOR
(730)- POLINDUSTRY S.A., domiciliada en 3ra. A número 9007 entre 90 y 92, Miramar, Playa, Ciudad de La Habana, República de Cuba
(740)- González Alonso, Ignacio, CU

- (210)- 2006-0203
(220)- 2006.04.17
(510)- Vehículos, partes y componentes de vehículos.
(511)- 12
(531)- 26.11.10;27.05.17

(540)-



- (561)- INDUSCAR
(730)- INDUSCAR INDUSTRIA E COMERCIO DE CARROCERIAS LTDA., domiciliada en Rodovia Marechal Rondon, s/n Km 252,2 Botucatu -SP-, Brasil
(740)- Ruíz Sotolongo, María Lourdes, CU

- (210)- 2006-0204
(220)- 2006.04.18
(510)- Publicidad, gestión de negocios comerciales; administración comercial; trabajos de oficina; servicios de venta minorista de productos a bordo de aeronaves.
(511)- 35
(531)- 18.05.03
(540)-



- (730)- CUBANA DE AVIACION, S.A., domiciliada en Avenida Van Troi y Final, Terminal 1, Aeropuerto Internacional José Martí, Boyeros, Ciudad de La Habana, República de Cuba
(740)- Fernández-Paradela Toraño, Marisol, CU

- (210)- 2006-0206
(220)- 2006.04.18
(510)- Jabones, perfumería, aceites esenciales, cosméticos, colonias, agua de tocador, sprays de perfumar el cuerpo, cremas y lociones para la piel, espumas de afeitado, gel de afeitado, lociones para antes de afeitado y para después de afeitado, polvo de talco, preparaciones para el baño y la ducha, lociones para el cabello, dentífricos, enjuagues bucales no medicinales, desodorantes, antiperspirantes para uso personal, preparaciones de tocador no medicinales.
(511)- 03
(561)- FUN SPIRIT
(730)- UNILEVER NV., domiciliada en Weena 455, 3013 AL Rotterdam, The Netherlands, Países Bajos

(740)- León Villaverde, Haliveth, CU

(210)- 2006-0207

(220)- 2006.04.18

(510)- Radios, televisores y otras máquinas de comunicación eléctrica.

(511)- 09

(510)- Aparatos de alumbrado, de calefacción, de producción de vapor, de cocción, de refrigeración, de secado, de ventilación, de distribución de agua e instalaciones sanitarias.

(511)- 11

(531)- i25.03.07

(540)-



(561)- CROWN

(730)- CROWN JAPAN CORPORATION, domiciliada en Residencial José Domingo Espinar, Edificio 307, Plaza V & V, Avenida Blatchford, Apartado 0302-00060 Zona Libre de Colón, Colón, Panamá

(740)- León Villaverde, Haliveth, CU

(210)- 2006-0209

(220)- 2006.04.18

(510)- Productos farmacéuticos y preparaciones para propósitos del cuidado de la salud; desinfectantes.

(511)- 05

(561)- DECATILENO

(730)- MEPHA AG, domiciliada en Domacherstrasse 114, CH-4147 Aesch, Suiza

(740)- León Villaverde, Haliveth, CU

(210)- 2006-0210

(220)- 2006.04.18

(510)- Aparatos e instrumentos científicos, náuticos, geodésicos, fotográficos, cinematográficos, ópticos, de pesar, de medida, de señalización, de control (inspección), de socorro (salvamento) y de enseñanza; aparatos para el registro, transmisión, reproducción de sonido o imágenes; soportes de registro magnéticos, discos acústicos; distribuidores automáticos y mecanismos para aparatos de previo pago; cajas registradoras, máquinas calculadoras, equipo para el tratamiento de la infor-

mación y ordenadores; extintores. Reproductores de DVD; reproductores de VCD; altoparlantes; radios; camcorders; aparatos de televisión; reproductores de mp3; bocinas para altoparlantes; amplificador de potencia; interface digital (un dispositivo que enlaza un televisor a la Internet y muestra los programas de la Internet en el monitor del televisor).

(511)- 09

(561)- LEIYON

(730)- DONGGUAN CITY LEIYON ELECTRONIC TECHNOLOGY CO., LTD., domiciliada en BBK RD OF WUSHA CHANGAN TOWN DONGGUAN CITY, GUANGDONG PROVINCE, P.R., China

(740)- León Villaverde, Haliveth, CU

(210)- 2006-0211

(220)- 2006.04.18

(510)- Preparaciones farmacéuticas; sustancias dietéticas; suplementos alimentarios; sustancias minerales; vitaminas; complejos multivitamínicos.

(511)- 05

(561)- ENTEROGERMINA

(730)- SANOFI-AVENTIS, domiciliada en 174, Avenue de France 75013 Paris, Francia

(740)- León Villaverde, Haliveth, CU

(210)- 2006-0212

(220)- 2006.04.18

(510)- Dispositivos de comunicación auditiva personales incluyendo micrófono y un altavoz o audífono.

(511)- 09

(561)- NXSET

(730)- KOSS CORPORATION, domiciliada en 4129 North Port Washington Road, Milwaukee, Wisconsin, Estados Unidos de América

(740)- León Villaverde, Haliveth, CU

(210)- 2006-0213

(220)- 2006.04.18

(510)- Café, té, cacao, azúcar, arroz, tapioca, sagú, sucedáneos del café; harinas y preparaciones hechas de cereales, pan, pastelería, helados comestibles; miel, jarabe de melaza; levaduras, polvos para esponjar; sal, mostaza, vinagre, salsas; especias, hielo, galletas.

(511)- 30

(561)- TOSTA RICA

(730)- SOS CUETARA, S.A., domiciliada en

Pº de la Castellana, 51, 28046, Madrid, España

(740)- León Villaverde, Haliveth, CU

(210)- 2006-0215

(220)- 2006.04.18

(510)- Cigarros, tabaco, productos de tabaco, artículos para fumadores, encendedores y fósforos.

(511)- 34

(531)- 26.04.09;27.01.25;27.05.01

(540)-



(561)- PALL MALL IMAGINE THAT

(730)- BRITISH AMERICAN TOBACCO (BRANDS) INC., domiciliada en 401 South Fourth Avenue, Suite 1800, Louisville, Kentucky 40202, Estados Unidos de América

(740)- León Villaverde, Haliveth, CU

(210)- 2006-0216

(220)- 2006.04.18

(510)- Pescados, langostas, langostinos, camarones y mariscos de concha en conserva y congelados.

(511)- 29

(531)- 24.09.07;27.05.17;27.05.19

(540)-



(561)- CARIBBEAN QUEEN

(730)- EMPRESA COMERCIAL CARIBEX, domiciliada en Aparthotel Las Brisas 30-31 y 32, Villa Panamericana, La Habana del Este, Ciudad de La Habana, República de Cuba

(740)- León Villaverde, Haliveth, CU

(210)- 2006-0217

(220)- 2006.04.20

(310)- 78736855

(320)- 2005.10.20

(330)- US

(310)- 78736856

(320)- 2005.10.20

(330)- US

(310)- 78736859

(320)- 2005.10.20

(330)- US

(510)- Bebidas, fundamentalmente, aguas potables, aguas saborizadas, aguas minerales y gaseosas; y otras bebidas no alcohólicas, fundamentalmente, refrescos, bebidas energéticas y bebidas deportivas, bebidas y jugos de frutas; siropes, concentrados y polvos para hacer bebidas, fundamentalmente aguas saborizadas, aguas minerales y gaseosas, refrescos, bebidas energéticas, bebidas deportivas, bebidas y jugos de frutas.

(511)- 32

(510)- Proveer información relacionada con las selecciones de bebidas para el consumo y emisiones vía Internet sobre la salud, el bienestar, la capacidad y estilo de vida.

(511)- 35

(510)- Servicios educacionales, fundamentalmente; proveer clases, seminarios y talleres relacionados con la selección de bebidas para el consumo y emisiones sobre la salud, el bienestar, la capacidad y estilo de vida.

(511)- 41

(561)- MAKE EVERY DROP COUNT

(730)- THE COCA-COLA COMPANY, domiciliada en One Coca-Cola Plaza, Atlanta, Georgia 30313, Estados Unidos de América

(740)- León Villaverde, Haliveth, CU

(210)- 2006-0218

(220)- 2006.04.21

(510)- Para distinguir carne, pescado, aves y caza; extractos de carne; frutas y legumbres en conserva, secas y cocidas; jaleas, mermeladas, compotas; huevos, leches y productos lácteos; aceites y grasas comestibles.

(511)- 29

(510)- Para distinguir productos agrícolas,

hortícola, forestales y granos, no comprendidos en otras clases; animales vivos; frutas y legumbres frescas; semillas, plantas y flores naturales; alimentos para animales.

- (511)- 31
(561)- AGROSUPER
(730)- AGROPECUARIA E INVERSIONES LTDA., domiciliada en Camino La Estrella No. 401, Of. 24 Sector Punta de Cortés, Rancagua, Chile
(740)- Gálvez Fernández, Dania Teresita, CU

- (210)- 2006-0219
(220)- 2006.04.21
(510)- Para distinguir carne, pescado, aves y caza; extractos de carne; frutas y legumbres en conserva, secas y cocidas; jaleas, mermeladas, compotas; huevos, leches y productos lácteos; aceites y grasas comestibles.

- (511)- 29
(510)- Para distinguir productos agrícolas, hortícola, forestales y granos, no comprendidos en otras clases; animales vivos; frutas y legumbres frescas; semillas, plantas y flores naturales; alimentos para animales.

- (511)- 30
(531)- 26.11.09;27.05.17
(540)-



- (561)- AGROSUPER
(730)- AGROPECUARIA E INVERSIONES LTDA., domiciliada en Camino La Estrella No. 401, Of. 24 Sector Punta de Cortés, Rancagua, Chile
(740)- Gálvez Fernández, Dania Teresita, CU

- (210)- 2006-0220
(220)- 2006.04.25
(510)- Vestidos, calzado y sombrerería.
(511)- 25
(531)- 26.01.16;27.05.01
(540)-



- (561)- XI MAI LIN
(730)- JIARONG TRADE EXP. & IMP.CO.S.R.L., domiciliada en Bucarest Sector 2, SOS Colentina No. 456/458, Rumania
(740)- León Villaverde, Haliveth, CU

- (210)- 2006-0224
(220)- 2006.05.02
(510)- Preparaciones farmacéuticas y medicinales para uso humano.

- (511)- 05
(561)- BOSATRIA
(730)- GLAXO GROUP LIMITED, domiciliada en Glaxo Wellcome House, Berkeley Avenue, Greenford, Middlesex, UB6 ONN, Reino Unido
(740)- Ruíz Sotolongo, María Lourdes, CU

- (210)- 2006-0225
(220)- 2006.05.02
(510)- Preparaciones farmacéuticas y medicinales para uso humano.

- (511)- 05
(561)- COBOSEQ
(730)- GLAXO GROUP LIMITED, domiciliada en Glaxo Wellcome House, Berkeley Avenue, Greenford, Middlesex, UB6 ONN, Reino Unido
(740)- Ruíz Sotolongo, María Lourdes, CU

- (210)- 2006-0226
(220)- 2006.05.03
(510)- Máquinas y máquinas herramientas; motores (excepto motores para vehículos terrestres); acoplamientos y órganos de transmisión (excepto para vehículos terrestres); instrumentos agrícolas; incubadoras de huevos.

- (511)- 07
(510)- Aparatos e instrumentos científicos, náuticos, geodésicos, fotográficos, cinematográficos, óptico de pesar, de medida, de señalización, de control (inspección), de socorro (salvamento) y de enseñanza; aparatos e instrumentos para la conducción, distribución, transformación, acumulación, regulación o control de la electricidad; aparatos para el registro, transmisión, reproducción del sonido imágenes; soportes de registro magnético, discos acústicos; distribuidores automáticos y mecanismos para aparatos de previo pago; cajas registradoras, máquinas calculadoras, equipos para el tratamiento de la información y ordenadores; extintores.

- (511)- 09
(510)- Aparatos de alumbrado, de calefacción, de producción de vapor, de cocción, de refrigeración, de secado, de ventilación, de distribución de agua e instalaciones sanitarias.
- (511)- 11
(510)- Vehículos; aparatos de locomoción terrestre, aérea o acuática.
- (511)- 12
(510)- Construcción, reparación; servicios de instalación.
- (511)- 37
(561)- INNOVACIÓN PARA TU VIDA
(730)- ROBERT BOSCH GMBH, domiciliada en Robert-Bosch-Platz 1 D-70839 Gerlingen, Alemania
- (740)- Vázquez D' Alvaré, Dánice, CU

- (210)- 2006-0228
(220)- 2006.05.08
(510)- Todo tipo de soportes magnéticos.
(511)- 09
(510)- Libros, tarjetas de cartón y plegables como material didáctico.
- (511)- 16
(510)- Juguetes y juguetes como material didáctico para niños pequeños.
- (511)- 28
(510)- Servicios de pinturas, murales en parques, paredes de solares yermos, paredes de casa, exteriores de edificios, paredes de pasillos donde la imagen siempre va a estar ligada al niño.
- (511)- 37
(510)- Difusión de dibujos animados vía Internet.
- (511)- 38
(510)- Espectáculos músico danzarios, teatrales, y de narración, edición de textos que no sean publicitarios. Dibujos animados, exposiciones de artes plásticas de artistas plásticos (dibujo, pinturas, arte digital, fotografía), contactos con talleres artísticos, danza, música, literatura, teatro, dibujo y artes manuales, intercambio de experiencias, búsqueda de información sobre educación y entretenimiento vinculada al trabajo con la infancia.
- (511)- 41
(510)- Creación, desarrollo y actualización de Página web, investigaciones vinculadas al trabajo con la infancia, aplicación de instrumentos científicos.
- (511)- 42
(531)- 21.01.16;26.04.16;27.07.12

(540)-



- (561)- PIO TAI
(730)-(740)- MARÍA DE LOS ANGELES MATIENZO PUERTO / ALDO MORALES MULET, domiciliada en edificio SP6 apartamento 17 Micro X Alamar, Habana del Este / avenida 26 de Julio numero 24981 apartamento 21 entre 247 y 249 Abel Santamaría, Boyeros, La Habana del Este, Ciudad de La Habana, República de Cuba

Nombres Comerciales

- (210)-** 2005-0022
(220)- 2005.02.09
(510)- Para identificar a la persona jurídica dedicada a ofrecer servicio de alimentación. Brindar servicio de alojamiento no turístico y de recreación y gastronómicos. Prestar servicio de alquiler de locales, de climatización, audio y gastronómicos. Ofrecer servicio de recreación gastronómica. Brindar servicio de reparación y mantenimiento de equipos de climatización, neveras, cajas de agua, fogones de gas y petróleo, de limpieza de locales, áreas exteriores y de piqueta. Comercializar ropa, calzado y artículos de aseo, así como medios y equipos de protección del trabajo. Comercializar productos alimenticios. Elaborar y comercializar conservas. Ofrecer servicio de instalación, reparación, mantenimiento y operación de medios y equipos de comunicaciones. Servicio a trabajadores tales como barbería, peluquería, manicurí, tintorería, reparación mantenimiento de equipos electrodomésticos y de ences menores, de congelación, almacenamiento de alimentos reparaciones de viviendas, asistencia técnica y asesoría en los servicios.
- (561)-** EMPRESA INDUSTRIAL DE EQUIPOS Y SERVICIOS ASOCIADOS (EIESA)
(730)- EMPRESA INDUSTRIAL DE EQUIPOS Y SERVICIOS ASOCIADOS (EIESA), domiciliada en Ayestarán, número 11, esquina Estrella, Cerro, Ciudad de La Habana, República de Cuba
(740)- González Chiong, Esther Isabel, CU

- (210)-** 2006-0002
(220)- 2006.02.13
(510)- Para dar a conocer la persona jurídica que se dedica a importar y comercializar materiales, insumos, componentes, equipos, proyectos de inversión, tecnológicos e industriales y demás productos. Exportar todas las producciones del sistema de la Industria Sideromecánica y de terceros, así como proyectos de inversión, tecnológicos e industriales.
- (561)-** BK-IMPORT/EXPORT
(730)- EMPRESA COMERCIAL BK-IMPORT/EXPORT, domiciliada en calle 2da. número 6020, entre Central y Lindero, Reparto Vía Blanca, Guanabacoa, Ciudad de La Habana, República de Cuba
(740)- López González, Arnoldo Ihovani, CU

- (210)-** 2006-0003
(220)- 2006.03.02
(510)- Para identificar la persona jurídica que se dedica a la prevención evaluación, aviso, investigación y respuesta de las acciones, tanto internas como externas, que afecten el normal funcionamiento de las Tecnologías de Información del país.
- (561)-** OFICINA DE SEGURIDAD PARA LAS REDES INFORMÁTICAS
(730)- OFICINA DE SEGURIDAD PARA LAS REDES INFORMÁTICAS, domiciliada en 49, número 2839, esquina 49 A, Kohly, Playa, Ciudad de La Habana, República de Cuba
(740)- Medina Hernández, Edgar, CU

- (210)-** 2006-0004
(220)- 2006.03.10
(510)- Para identificar la persona jurídica dedicada a producir y comercializar productos de alta demanda popular.
- (561)-** VELISAS
(730)- EMPRESA PROVINCIAL DE INDUSTRIAS LOCALES VARIAS GUANTÁNAMO, domiciliada en Prado, número 296, entre Los Maceo y Moncada, Guantánamo, Guantánamo, República de Cuba
(740)- Paizán Barrera, Leaidys, CU

- (210)-** 2006-0005
(220)- 2006.03.16
(510)- Para identificar a la persona jurídica dedicada a la representación y comercialización de talento artístico.
- (561)-** AA ACTUAR
(730)- AGENCIA ARTISTICA DE LAS ARTES ESCENICAS, ACTUAR, domiciliada en calle J, número 458 (altos), entre 21 y 23, Vedado, Plaza de La Revolución, Ciudad de La Habana, República de Cuba
(740)- Chávez Castro, Mayelin, CU

- (210)-** 2006-0006
(220)- 2006.04.04
(510)- Para identificar la persona jurídica que se encarga de la producción y comercialización de productos del mar, a saber: pescados, langostas, langostinos, camarones y mariscos de concha en conserva y congelados.
- (561)-** EMPRESA COMERCIAL CARIBEX
(730)- EMPRESA COMERCIAL CARIBEX, domiciliada en Aparthotel Las Brisas 30-31 y 32, Villa Panamericana, La Habana del Este, Ciudad de La Habana, República de Cuba
(740)- Vázquez D' Alvaré, Dánice, CU

- (210)-** 2006-0007
(220)- 2006.04.10
(510)- Prestar servicios de montaje, mantenimiento y reparación de pizarras telefónicas. Servicios de reparación y mantenimiento automotriz, de obras civiles y de equipos electrónicos de comunicaciones. Servicios de transportación de personal. Servicios de sistema de alimentación a los trabajadores y de catering, de higiene, limpieza y ornato y aseguramiento logístico al sistema de la Industria Sidero Mecánica. Servicios de alquiler de teatro, de buffet asociado al alquiler de teatro y locales para reuniones, de transportación de productos alimenticios, servicios de almacenaje de productos alimenticios.
- (561)-** SERVISIME
(730)- EMPRESA DE SERVICIOS DEL SIME "SERVISIME", domiciliada en calle 123 s/n entre 100 A y 100 B, Puente Nuevo, Boyeros, Ciudad de La Habana, República de Cuba
(740)- Palacio Gallego, Rosa Ibis, CU

- (210)-** 2006-0009
(220)- 2006.04.28
(510)- Para identificar a una Empresa dedicada a la fabricación de piezas de repuestos y reparación general, así como: chapistería, pintura, todo relacionado con vehículos terrestres.
- (561)-** EMPRESA DE PIEZAS DE REPUESTOS PINAR DEL RÍO (ALMEC)
(730)- EMPRESA DE PIEZAS DE REPUESTOS PINAR DEL RÍO (ALMEC), domiciliada en Carretera Luis Lazo, kilómetro 1 1/2, Pinar del Río, Pinar del Río, República de Cuba
(740)- Vázquez D' Alvaré, Dánice, CU

Lemas Comerciales

- (210)-** 2005-0036
- (220)-** 2005.02.09
- (510)-** Brindar servicios de reparación y mantenimiento de refrigeración y climatización doméstica y comercial, así como de electrónica y enseres menores, a personas natural y jurídica. Prestar servicios de proyectos e instalación y montaje de equipo de refrigeración y climatización. Ofertar servicios de alquiler de equipos electrodomésticos. Importar equipos, partes, piezas y componentes para los servicios. Producir y comercializar de forma mayorista partes piezas y componentes y equipos para la gastronomía. Ofertar servicios de garantía y postventa. Comercializar de forma mayorista y minorista productos industriales. La actividad de la empresa vinculada a la liquidez de la población.
- (561)-** MARCAMOS LA DIFERENCIA
- (730)-** EMPRESA INDUSTRIAL DE EQUIPOS Y SERVICIOS ASOCIADOS (EIESA), domiciliada en Ayestarán, número 11, esquina Estrella, Cerro, Ciudad de La Habana, República de Cuba
- (740)-** González Chiong, Esther Isabel, CU

- (210)-** 2006-0002
- (220)-** 2006.02.09
- (510)-** Para llamar la atención del público sobre el servicio de reparación de equipos electrodomésticos.
- (531)-** 26.99.21;26.99.99
- (540)-**



- (561)-** ARCOS, TODO EN SU HOGAR
- (730)-** JOSÉ ALBERTO ARCOS MONTESERÍN, domiciliada en calle 21, número 508, bajos entre D y E, Vedado, Plaza de La Revolución, Ciudad de La Habana, República de Cuba
- (740)-** Vázquez D' Alvaré, Dánice, CU

- (210)-** 2006-0003
- (220)-** 2006.03.02
- (510)-** Brindar servicios de construcción civil y montaje de nuevas obras, edificaciones e instalaciones; de demolición, desmontaje, remodelación, reconstrucción y/o rehabilitación de edificaciones, instalaciones y otros objetivos existentes, de reparación y mantenimiento cons-

tructivo, de trabajo de decoración vinculados al proceso constructivo; de construcción de áreas verdes, mantenimiento y exposición de jardinería vinculadas con el proceso constructivo; ofrecer servicios integrales de impermeabilización, tratamiento superficial y recubrimiento químico; topográficos y de posventa, todos ellos en moneda nacional y divisa. Brindar servicios de preparación técnica de obras; de alquiler de equipos de construcción y complementarios; de asistencia técnica, asesoría y consultoría en la actividad de construcción; servicios científicos-técnicos y de ejecución de proyectos de I+D e innovación tecnológica en actividades de la construcción; de diagnóstico, reparación y mantenimiento a equipos de transporte automotor, construcción, complementarios y sus agregados y de transporte de carga general, todos ellos en moneda nacional.

- (561)-** A LA ALTURA DE SUS SUEÑOS
- (730)-** EMPRESA CONSTRUCTORA DE OBRAS DE ARQUITECTURA NO. 45, domiciliada en carretera a Morón, km 21/2, Ciego de Ávila, Ciego de Ávila, República de Cuba
- (740)-** Estrada Nelson, Gertrudis, CU

- (210)-** 2006-0004
- (220)-** 2006.03.02
- (510)-** Distingue servicios de construcción civil y montaje de nuevas obras, edificaciones e instalaciones. Servicios de demolición, desmontaje, reconstrucción y/o rehabilitación de edificaciones, instalaciones y otros objetivos existentes. Servicios de reparación y mantenimiento constructivo. Diseño de equipo, medios y demás artículos vinculados al proceso constructivo, trabajos de decoración vinculados al proceso constructivo. Construcción de áreas verdes, mantenimiento y exposición de jardinería. Impermeabilización, tratamiento superficial y recubrimiento químico. Alquiler de equipos de construcción, transporte especializado y complementarios. Servicios de parqueo. Cultivar y comercializar de forma mayorista, semillas, plantas ornamentales y flores. Servicios técnicos de ingeniería, incluyendo la documentación de la organización de obras y estimación económica en actividades de construcción y montaje.
- (561)-** ARTE, REALIZACIÓN Y DESARROLLO
- (730)-** EMPRESA CONSTRUCTORA DE OBRAS DEL TURISMO NO. 1, domiciliada en ensenada Bautista, s/n,

Cayo Coco, Morón, Ciego de Ávila,
República de Cuba

(740)- Deulofeo Alonso, CU

(210)- 2006-0006

(220)- 2006.03.02

(510)- Brindar servicios de abastecimiento de agua a través de los sistemas que administra, así como efectuar la correcta operación, mantenimiento y reparación de la infraestructura técnica y de sus instalaciones de tratamiento. Prestar servicios de evacuación de residuales líquidos a través de los sistemas que administra y realizar la correcta operación, mantenimiento y reparación de la infraestructura técnica, así como de sus instalaciones de tratamiento. Ofrecer servicios de evacuación de aguas pluviales, a través de las redes existentes de la urbanización como conductos cerrados o zanjas revestidas con material constructivo, no incluyendo ríos, cañadas, arroyos y vaguadas, así como efectuar la correcta operación, mantenimiento y reparación de esta infraestructura técnica. Brindar servicios de saneamiento de zanjas, arroyos y cañadas, ofrecer servicios a terceros, propios de la actividad que realiza, consistentes en estudio de fugas de agua, supresión de fugas de agua, desobstrucción y limpieza de sistemas de acueductos, alcantarillado y drenaje pluvial, limpieza de tanques sépticos, fosas y otros sistemas de tratamiento de residuales líquidos, mantenimiento de lagunas de oxidación, montaje, mantenimiento y reparación de redes técnicas de equipos de bombeo, equipos de medición y de procesos de tratamiento, abasto de agua mediante carros cisternas, instalación para acueducto, alcantarillado y drenaje pluvial, estudio de eficiencias y proyectos vinculados con la actividad de acueducto, alcantarillado y drenaje pluvial, servicios técnicos afines a la actividad de acueducto y alcantarillado, trabajo y análisis de laboratorio para indicadores de aguas residuales. Prestar servicios de asesoría, consultoría y asistencia técnica para la compra de equipos hidráulicos, tuberías y tecnologías para la actividad.

(561)- CONTINUIDAD Y TRANSPARENCIA
(730)- EMPRESA DE ACUEDUCTOS Y AL-
CANTARILLADOS DE CAYO COCO,
domiciliada en Rotonda Los Almácigos,
Cayo Coco, Ciego de Ávila, Ciego de
Ávila, República de Cuba

(740)- Borroto Aguirre, Héctor Antonio, CU

Emblemas Empresariales

- (210)-** 2005-0050
(220)- 2005.10.07
(510)- Producir, transportar, vender y distribuir de forma mayorista cemento, cal, clinker y sus producciones afines. Transportar y vender de forma mayorista chatarra. Brindar servicios de quema de residuales a entidades.
(531)- 07.01.06;27.05.01
(540)-



- (561)-** CEM ART
(730)- EMPRESA DE CEMENTO "MÁRTIRES DE ARTEMISA", domiciliada en finca Santa Teresa, carretera Artemisa, Artemisa, La Habana, República de Cuba
(740)- D'atri Núñez, José Carlos, CU

- (210)-** 2005-0056
(220)- 2005.11.28
(510)- Para identificar a la persona jurídica que se dedica a producir y comercializar medicamentos al sistema nacional de salud. Brindar servicios de análisis químico, físicos y microbiológicos a materias primas y productos terminados.
(531)- 26.11.07;26.11.08;27.05.01
(540)-



- (561)-** DEBUR
(730)- EMPRESA LABORATORIO FARMACÉUTICO ORIENTE, domiciliada en Prolongación de Calle Quinta, sin número, Reparto 30 de Noviembre, Santiago de Cuba, Santiago de Cuba, República de Cuba
(740)- Calzado Aldana, Ariel, CU

- (210)-** 2005-0057
(220)- 2005.11.28
(510)- Para identificar la persona jurídica que se dedica a comercializar los productos del bosque madereros y no madereros productos artesanales, prestación de servicios y construcción de obras rústicas.
(531)- 26.01.16
(540)-



- (561)-** SIMALCO
(730)- EMPRESA FORESTAL INTEGRAL BARACOA, domiciliada en Pohorque número 126, Baracoa, Guantánamo, República de Cuba
(740)- Dimas Durán, Ermelidia, CU

- (210)-** 2005-0061
(220)- 2005.12.20
(510)- Servicios de hotelería, restaurante, cafetería y bar; alquiler de locales para nacionales e internacionales.
(531)- 24.01.15
(540)-



- (730)-** CENTRO DE COBROS Y PAGOS ESCUELA DE HOTELERÍA Y TURISMO "ORLANDO FERNÁNDEZ MONTES DE OCA", domiciliada en Enramadas número 312 esquina San Félix, Santiago de Cuba, Santiago de Cuba, República de Cuba
(740)- Tamayo Carrero, Lorgia Lucía, CU

- (210)-** 2006-0003
(220)- 2006.01.25
(510)- Para distinguir e identificar a la Empresa de Servicios Empresariales Celia

Sánchez Manduley dedicada a brindar servicio de distribución, venta, almacenamiento de energía eléctrica, montaje y mantenimiento de redes y sistemas eléctricos automáticos, agua, vapor saturado, aire comprimido y agua tratada, pretratamiento de residuales y alcantarillados, comunales, alimentación social, merienda especializada, panadería y dulcería, transportación de personal y de carga, parqueo de bicicletas, autos y camiones serví centro, de audio y radio base, información científico técnico, carpintería en general, eléctricos y mecanismos, mantenimiento a equipos de mediciones, equipos de refrigeración industrial y domésticos, producir artículos plásticos para usos industriales y sociales, recuperar piezas y accesorios para la industria, alquiler de locales y alojamiento albergue.

(531)- 27.05.07;26.11.09
(540)-



(561)- SINTEG
(730)- EMPRESA DE SERVICIOS EMPRESARIALES "CELIA SÁNCHEZ MANDULEY", domiciliada en Camino Viejo del Cobre, Marimón s/n, Santiago de Cuba, Santiago de Cuba, República de Cuba

(740)- Berg Rodríguez, Alexis, CU

(210)- 2006-0005
(220)- 2006.02.01
(510)- Para distinguir una empresa que se dedica a la producción y comercialización de madera aserrada, resina de pino, carbón, madera en bolo, posturas forestales, cujes, leña para carbón, módulos de envases para la agricultura.

(531)- 27.05.17;26.11.05
(540)-



(561)- FORESPRI
(730)- EMPRESA FORESTAL INTEGRAL "PINAR DEL RÍO", domiciliada en Km 3 1/2 carretera a Luis Lazo, Pinar del Río, Pinar del Río, República de Cuba

(740)- Forteza Cáceres, Idania, CU

(210)- 2006-0006
(220)- 2006.03.02
(510)- Distingue servicios de construcción civil y montaje de nuevas obras, edificaciones e instalaciones. Servicios de demolición, desmontaje, reconstrucción y/o rehabilitación de edificaciones, instalaciones y otros objetivos existentes. Servicios de reparación y mantenimiento constructivo. Diseño de equipo, medios y demás artículos vinculados al proceso constructivo, trabajos de decoración vinculados al proceso constructivo. Construcción de áreas verdes, mantenimiento y exposición de jardinería. Impermeabilización, tratamiento superficial y recubrimiento químico. Alquiler de equipos de construcción, transporte especializado y complementarios. Servicios de parqueo. Cultivar y comercializar de forma mayorista, semillas, plantas ornamentales y flores. Servicios técnicos de ingeniería, incluyendo la documentación de la organización de obras y estimación económica en actividades de construcción y montaje.

(531)- 26.01.19;27.05.04
(540)-



(561)- MONTÁN
(730)- EMPRESA CONSTRUCTORA DE OBRAS DEL TURISMO NO. 1, domiciliada en Ensenada Bautista, s/n, Cayo Coco, Morón, Ciego de Ávila, República de Cuba

(740)- Deulofeo Alonso, Ana María, CU

(210)- 2006-0007
(220)- 2006.03.02
(510)- Brindar servicios de construcción civil y montaje de nuevas obras, edificaciones e instalaciones; de demolición, desmontaje, remodelación, reconstrucción y/o rehabilitación de edificaciones, instalaciones y otros objetivos existentes, de reparación y mantenimiento constructivo, de trabajo de decoración vinculados al proceso constructivo; de construcción de áreas verdes, mantenimiento y exposición de jardinería vin-

culadas con el proceso constructivo; ofrecer servicios integrales de impermeabilización, tratamiento superficial y recubrimiento químico; topográficos y de posventa, todos ellos en moneda nacional y divisa. Brindar servicios de preparación técnica de obras; de alquiler de equipos de construcción y complementarios; de asistencia técnica, asesoría y consultoría en la actividad de construcción; servicios científicos-técnicos y de ejecución de proyectos de I+D e innovación tecnológica en actividades de la construcción; de diagnóstico, reparación y mantenimiento a equipos de transporte automotor, construcción, complementarios y sus agregados y de transporte de carga general, todos ellos en moneda nacional.

(531)- 26.01.18;27.05.01
(540)-



(561)- CAPITEL
(730)- EMPRESA CONSTRUCTORA DE OBRAS DE ARQUITECTURA NO. 45, domiciliada en carretera a Morón, km 21/2, Ciego de Ávila, Ciego de Ávila, República de Cuba
(740)- Estrada Nelson, Gertrudis, CU

(210)- 2006-0008
(220)- 2006.03.02
(510)- Ofrecer servicios de alimentación solo a entidades del sistema del MICONS, servicios de alojamiento no turístico, de recreación y gastronómicos asociados a este en entidades y a trabajadores. Servicios de alquiler de locales de climatización, audio y gastronómicos asociados a este, a entidades y trabajadores del MICONS. Prestar servicios de fabricación y reparación de calzados, de reparación y mantenimiento de equipos de climatización, neveras, cajas de agua, fogones de gas, y petróleo solo a entidades del MICONS. Comercializar de forma mayorista a entidades del MICONS ropa, calzado y artículos de aseo vinculados a la atención al hombre así como medios y equipos de protección del trabajo. Brindar servicios personales a trabajadores del sistema del MICONS vinculados con la atención al hombre tales como, barbería, peluquería y manicura, de tintorería, reparación y mantenimiento de

equipos electrodomésticos de enseres menores. Servicios de congelación y almacenamiento de alimentos, de alquiler de almacenes y de parqueo, de asistencia técnica, consultoría y asesoría, en la actividad gastronómica.

(531)- 26.01.19;27.05.17
(540)-



(561)- SETAC
(730)- EMPRESA DE SERVICIOS A TRABAJADORES DEL MICONS, domiciliada en Simón Reyes número 216 esquina a Ciego de Ávila, Ciego de Ávila, Ciego de Ávila, República de Cuba
(740)- Mckenzie Pérez, Ania, CU

(210)- 2006-0009
(220)- 2006.03.02
(510)- Brindar servicios de abastecimiento de agua a través de los sistemas que administra, así como efectuar la correcta operación, mantenimiento y reparación de la infraestructura técnica y de sus instalaciones de tratamiento. Prestar servicios de evacuación de residuales líquidos a través de los sistemas que administra y realizar la correcta operación, mantenimiento y reparación de la infraestructura técnica, así como de sus instalaciones de tratamiento. Ofrecer servicios de evacuación de aguas pluviales, a través de las redes existentes de la urbanización como conductos cerrados o zanjas revestidas con material constructivo, no incluyendo ríos, cañadas, arroyos y vaguadas, así como efectuar la correcta operación, mantenimiento y reparación de esta infraestructura técnica. Brindar servicios de saneamiento de zanjas, arroyos y cañadas, ofrecer servicios a terceros, propios de la actividad que realiza, consistentes en estudio de fugas de agua, supresión de fugas de agua, desobstrucción y limpieza de sistemas de acueductos, alcantarillado y drenaje pluvial, limpieza de tanques sépticos, fosas y otros sistemas de tratamiento de residuales líquidos, mantenimiento de lagunas de oxidación, montaje, mantenimiento y reparación de redes técnicas de equipos de bombeo, equipos de medición y de procesos de trata-

miento, abasto de agua mediante carros cisternas, instalación para acueducto, alcantarillado y drenaje pluvial, estudio de eficiencias y proyectos vinculados con la actividad de acueducto, alcantarillado y drenaje pluvial, servicio técnicos afines a la actividad de acueducto y alcantarillado, trabajo y análisis de laboratorio para indicadores de aguas residuales. Prestar servicios de asesoría, consultoría y asistencia técnica para la compra de equipos hidráulicos, tuberías y tecnologías para la actividad.

(531)- 01.15.15;27.05.02
(540)-



(561)- ABACSA
(730)- EMPRESA DE ACUEDUCTOS Y AL-
CANTARILLADOS DE CAYO COCO,
domiciliada en Rotonda Los Almácigos,
Cayo Coco, Ciego de Ávila, Ciego de
Ávila, República de Cuba
(740)- Borroto Aguirre, Héctor Antonio, CU

(210)- 2006-0010
(220)- 2006.03.02
(510)- Para identificar la persona jurídica que
se dedica a la prevención evaluación,
aviso, investigación y respuesta de las
acciones, tanto internas como exter-
nas, que afecten el normal funciona-
miento de las Tecnologías de Informa-
ción del país.
(531)- 26.11.12;27.05.01
(540)-



(561)- OSRI
(730)- OFICINA DE SEGURIDAD PARA LAS
REDES INFORMÁTICAS, domicilia-
da en 49, número 2839, esquina 49 A,
Kohly, Playa, Ciudad de La Habana,
República de Cuba
(740)- Medina Hernández, Edgar, CU

(210)- 2006-0011
(220)- 2006.03.08
(510)- Para identificar la persona jurídica que

se dedica a la fabricación, envasado,
comercialización, distribución y venta
de refrescos y demás bebidas no alco-
hólicas para el consumo, en el sector
de alimentación y bebidas.

(531)- 26.11.13;27.05.01
(540)-



(561)- BECASA
(730)- BEBIDAS DEL CARIBE, S.A., domi-
ciliada en Cuba Libre número 1, Santa
Cruz del Norte, La Habana, República
de Cuba
(740)- González Bravo, Ana Zoila, CU

(210)- 2006-0014
(220)- 2006.03.16
(510)- Para identificar a la persona jurídica
dedicada a producción, venta y
comercialización de confecciones tex-
tiles y calzados.
(531)- 27.05.01
(540)-



(561)- CALCONF
(730)- EMPRESA PROVINCIAL DE CON-
FECCIONES Y CALZADOS.
CALCONF, domiciliada en Callejón
La Palma, número 30, entre Juan Bru-
no Zayas y Ezquerra, Santa Clara, Vi-
lla Clara, República de Cuba
(740)- Gálvez Marrero, Yaquelín, CU

(210)- 2006-0015
(220)- 2006.03.20
(510)- Para identificar la persona jurídica que
se dedica a producir, almacenar y co-
mercializar de forma mayorista bate-
rías y componentes de arranque, ilu-
minación ignición para vehículos auto-
motores de transporte marítimo y aé-
reo así como de carga profunda para
vehículo de tracción. Brindar servicio
de mantenimiento industrial energéti-
co. Exportar productos según nomen-
clatura aprobada por el Ministerio de
Comercio Exterior. (baterías y compo-
nentes, placas o rejillas y electrolitos).
(531)- 26.03.07;26.03.16;27.05.01

(540)-



(561)- CUBAT

(730)- EMPRESA DE ACUMULADORES XX ANIVERSARIO, domiciliada en Vuelta del Caño (Faxas Zona Industrial), Manzanillo, Granma, República de Cuba

(740)- Berg Rodríguez, Alexis, CU

(210)- 2006-0016

(220)- 2006.03.22

(510)- Para identificar la persona jurídica que se dedica a la transportación de tabaco y productos agrícolas.

(531)- 18.01.21;25.03.03;26.13.25

(540)-



(561)- ETRANT

(730)- EMPRESA TRANSPORTE AGROPECUARIO, domiciliada en Gerardo Medina, número 261, esquina Luis Pérez, Pinar del Río, Pinar del Río, República de Cuba

(740)- Hernández Bejerano, Rosa, CU

(210)- 2006-0017

(220)- 2006.03.24

(510)- Para identificar a la persona jurídica encargada de procesar café verde.

(531)- 05.07.01;27.05.01

(540)-



(561)- CUMAY

(730)- EMPRESA PROCESADORA DE CAFÉ ELADIO MACHÍN, domiciliada en calle Napoleón Diego, número 265, Cienfuegos, Cienfuegos, República de Cuba

(740)- Toledo Cordovez, Asley, CU

(210)- 2006-0021

(220)- 2006.04.05

(510)- Para identificar a la persona jurídica dedicada a : hacer investigaciones en servicios ambientales, con el fin de obtener nuevos conocimientos y contribuir al desarrollo económico y social sostenible.

(531)- 26.01.01;26.11.09

(540)-



(561)- CESAM

(730)- CENTRO DE ESTUDIOS Y SERVICIOS AMBIENTALES DE VILLA CLARA, domiciliada en Carretera Central número 716 entre Colón y Cabo Brito, Santa Clara, Villa Clara, República de Cuba

(740)- López Núñez, Jamilia Del Carmen, CU

(210)- 2006-0022

(220)- 2006.04.07

(510)- Para distinguir la persona jurídica que se dedica a procesar y comercializar (distribución, almacenamiento, y venta mayorista) productos agrícolas frescos, secos y en conserva, sacrificar y comercializar ganado mayor y menos, comercializar productos y subproductos cárnicos, leche bufalina y derivados lácteos, brindar servicios de procesamiento industrial de carnes y conservas, y comercializar producciones complementarias de la agroindustria azucarera.

(531)- 05.03.15;05.03.20;25.03.11;25.05.01

(540)-



(561)- GEMA

(730)- EMPRESA COMERCIALIZADORA DE PRODUCTOS AGROPECUARIOS Y FORESTALES, GEMA, domiciliada en Carretera Vieja de Guanabacoa, Esquina a Primera, Reparto Mañana, Guanabacoa, Ciudad de La Habana, República de Cuba

(740)- Santamaría Pérez, Josefa, CU

Rótulos de establecimiento.

- (210)-** 2006-0001
(220)- 2006.02.09
(510)- Para distinguir el establecimiento dedicado a la comercialización de azúcar, granos, café, aceite, detergente, jabón, arroz, leche, chocolate, cigarros, tabacos, fósforos, carnes y pescados en conservas.
- (561)-** LA ESPERANZA
(730)- EMPRESA MUNICIPAL DE COMERCIO MINORISTA DE PRODUCTOS ALIMENTICIOS E INDUSTRIALES DE PINAR DEL RÍO, domiciliada en Antonio Rubio número 25 (altos), Pinar del Río, Pinar del Río, República de Cuba
- (740)-** Hernández Valdés, Ottoniel, CU

- (210)-** 2006-0002
(220)- 2006.02.09
(510)- Para distinguir el establecimiento dedicado a la comercialización de azúcar, granos, café, aceite, detergente, jabón, arroz, leche, chocolate, cigarros, tabacos, fósforos, carnes y pescados en conservas.
- (561)-** LA MARIPOSA
(730)- EMPRESA MUNICIPAL DE COMERCIO MINORISTA DE PRODUCTOS ALIMENTICIOS E INDUSTRIALES DE PINAR DEL RÍO, domiciliada en Antonio Rubio número 25 (altos), Pinar del Río, Pinar del Río, República de Cuba
- (740)-** Hernández Valdés, Ottoniel, CU

- (210)-** 2006-0003
(220)- 2006.02.09
(510)- Para distinguir el establecimiento dedicado a la comercialización de azúcar, granos, café, aceite, detergente, jabón, arroz, leche, chocolate, cigarros, tabacos, fósforos, carnes y pescados en conservas.
- (561)-** LA MEJORANA
(730)- EMPRESA MUNICIPAL DE COMERCIO MINORISTA DE PRODUCTOS ALIMENTICIOS E INDUSTRIALES DE PINAR DEL RÍO, domiciliada en Antonio Rubio número 25 (altos), Pinar del Río, Pinar del Río, República de Cuba
- (740)-** Hernández Valdés, Ottoniel, CU

- (210)-** 2006-0004
(220)- 2006.02.09
(510)- Para distinguir el establecimiento dedicado a la comercialización de azúcar,
- granos, café, aceite, detergente, jabón, arroz, leche, chocolate, cigarros, tabacos, fósforos, carnes y pescados en conservas.
- (561)-** EL ROBLE
(730)- EMPRESA MUNICIPAL DE COMERCIO MINORISTA DE PRODUCTOS ALIMENTICIOS E INDUSTRIALES DE PINAR DEL RÍO, domiciliada en Antonio Rubio número 25 (altos), Pinar del Río, Pinar del Río, República de Cuba
- (740)-** Hernández Valdés, Ottoniel, CU

- (210)-** 2006-0005
(220)- 2006.02.09
(510)- Para distinguir el establecimiento dedicado a la comercialización de azúcar, granos, café, aceite, detergente, jabón, arroz, leche, chocolate, cigarros, tabacos, fósforos, carnes y pescados en conservas.
- (561)-** EL RELÁMPAGO
(730)- EMPRESA MUNICIPAL DE COMERCIO MINORISTA DE PRODUCTOS ALIMENTICIOS E INDUSTRIALES DE PINAR DEL RÍO, domiciliada en Antonio Rubio número 25 (altos), Pinar del Río, Pinar del Río, República de Cuba
- (740)-** Hernández Valdés, Ottoniel, CU

- (210)-** 2006-0006
(220)- 2006.02.09
(510)- Para distinguir el establecimiento dedicado a la comercialización de azúcar, granos, café, aceite, detergente, jabón, arroz, leche, chocolate, cigarros, tabacos, fósforos, carnes y pescados en conservas.
- (561)-** LA CEIBA
(730)- EMPRESA MUNICIPAL DE COMERCIO MINORISTA DE PRODUCTOS ALIMENTICIOS E INDUSTRIALES DE PINAR DEL RÍO, domiciliada en Antonio Rubio número 25 (altos), Pinar del Río, Pinar del Río, República de Cuba
- (740)-** Hernández Valdés, Ottoniel, CU

- (210)-** 2006-0007
(220)- 2006.03.07
(510)- Para identificar el establecimiento que se dedica a la producción, venta y distribución de productos gráficos variados.
- (531)-** 26.03.04;26.03.07;27.05.04

(540)-



(561)- UNIPRINT

(730)- GRUPO EMPRESARIAL DE INDUSTRIAS LOCALES CIUDAD DE LA HABANA UNIL PODER POPULAR, domiciliada en Prado 257, entre Ánimas y Trocadero, La Habana Vieja, Ciudad de La Habana, República de Cuba

(740)- Hedman Bello, Heriberto, CU

(210)- 2006-0008

(220)- 2006.03.16

(510)- Para identificar el establecimiento dedicado a producción de confecciones textiles y calzados.

(531)- 26.13.25

(540)-



(561)- CALCONF

(730)- EMPRESA PROVINCIAL DE CONFECCIONES Y CALZADOS (CALCONF), domiciliada en callejón La Palma, número 30, entre Juan Bruno Zayas y Esquerra, Santa Clara, Villa Clara, República de Cuba

(740)- Gálvez Marrero, Yaquelín, CU



ARREGLO DE MADRID

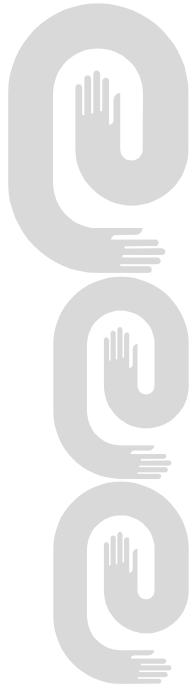
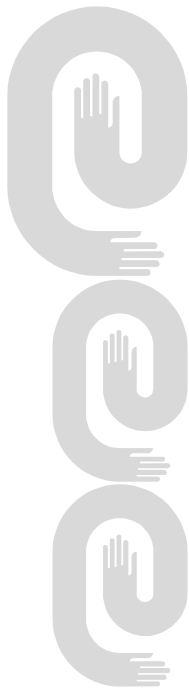

ARREGLO DE MADRID Y SU PROTOCOLO

SOLICITUD	MARCA	GACETA
201117	SUPERB	[GAC 2005/46]
300398	ECOFE	[GAC 2005/48]
624595	PLUVITEC	[GAC 2005/46]
628951	CAMOIN	[GAC 2005/47]
685640	KA internacional	[GAC 2005/48]
762021	PVG PONTE VECCHIO GIOIELLI PVG	[GAC 2005/48]
778769	FATALE	[GAC 2005/49]
779721	SALSA	[GAC 2005/46]
784730	SETAPRINT	[GAC 2005/46]
792630	ORIAK	[GAC 2005/50]
807963	VIP ´S PRESTIGE	[GAC 2005/46]
810161	KBS	[GAC 2005/47]
815901	RENEGY	[GAC 2005/50]
815903	VITANA	[GAC 2005/47]
818661	IDAFER	[GAC 2005/47]
837723	INSTITUT KARITE PARIS	[GAC 2005/47]
845582	KIRASK	[GAC 2005/46]
851660	YSL	[GAC 2005/47]
855013	MADONNA	[GAC 2005/46]
867318		[GAC 2005/46]
867340	DO HOW	[GAC 2005/46]
867378	FERRINO	[GAC 2005/46]
867411	SHAAZ	[GAC 2005/46]
867420	INFUSIA	[GAC 2005/46]
867431	LC POWER	[GAC 2005/46]
867442	OBVISO	[GAC 2005/46]
867455	BOSIDENG	[GAC 2005/46]
867487	SEMIR	[GAC 2005/46]
867528	PERONI NASTRO AZZURRO	[GAC 2005/46]
867530	HIGH RESOLUTION	[GAC 2005/46]
867531	COLOR FEVER	[GAC 2005/46]
867533		[GAC 2005/46]
867534		[GAC 2005/46]

Solicitud

Marca

Gaceta

867552	RC THEREIGCAPITALGROUP	[GAC 2005/46]
867568	EVOBOND	[GAC 2005/46]
867570	TRASH & SOUL	[GAC 2005/46]
867598	cobas	[GAC 2005/46]
867623	FIREP	[GAC 2005/46]
867665	CastoDur Diamond Plates	[GAC 2005/46]
867680	PRO NATURAE REGENERATIONE	[GAC 2005/46]
867685	MAISKY	[GAC 2005/46]
867700	RB ROCCO BAROCCO	[GAC 2005/46]
867715	INSOLENCE	[GAC 2005/46]
867795	LANCASTERPARIS	[GAC 2005/46]
867805	FRISANTE	[GAC 2005/46]
867815	I AM NOT A FOOTBALL PLAYER	[GAC 2005/46]
867877		[GAC 2005/46]
867880	NOA PERLE	[GAC 2005/46]
867965		[GAC 2005/46]
868025	YASSA	[GAC 2005/47]
868044	VION	[GAC 2005/47]
868045	GALA	[GAC 2005/47]
868048	REMONDIS	[GAC 2005/47]
868070	Skydeals	[GAC 2005/47]
868101	VADEGI	[GAC 2005/47]
868109	ORCHIDEE IMPERIALE	[GAC 2005/47]
868119	BABY BAND	[GAC 2005/47]
868149	MEINLINVESTMENT	[GAC 2005/47]
868150	MEINL QUATTRO	[GAC 2005/47]
868187	OSCALUZ	[GAC 2005/47]
868206	SADware	[GAC 2005/47]
868263	BIG BANG	[GAC 2005/47]
868296	JEALSER	[GAC 2005/47]
868349	CAMEL	[GAC 2005/47]
868370	NOELL	[GAC 2005/47]
868420	SKYWORTH	[GAC 2005/47]

Solicitud	Marca	Gaceta
868456		[GAC 2005/47]
868477	OLDENBURGER	[GAC 2005/47]
868560	INTENSE XXL	[GAC 2005/47]
868594	VISANNE	[GAC 2005/47]
868595	BOSS HUGO BOSS SELECTION	[GAC 2005/47]
868601	SPICY BLACK	[GAC 2005/47]
868614	MISSONI HOME COLLECTION	[GAC 2005/47]
868650	PICKSTART	[GAC 2005/47]
868652	SLIM	[GAC 2005/47]
868653	CHI	[GAC 2005/47]
868675	AFS	[GAC 2005/47]
868738	ARMADA NUEVA	[GAC 2005/47]
868760	THOMAS RADFORD SUNDAY'S FANTASY	[GAC 2005/47]
868795	GENERAL CLIMATE	[GAC 2005/47]
868814	PLANIPRON	[GAC 2005/47]
868898	SAMAND	[GAC 2005/48]
868925	MOHR SUCCESS	[GAC 2005/48]
868962	EDURANT	[GAC 2005/48]
868973	EFRIDOM	[GAC 2005/48]
868974	SIMPONI	[GAC 2005/48]
868975	COMPREON	[GAC 2005/48]
868976	VIANEER	[GAC 2005/48]
868988	SOYACTIVA	[GAC 2005/48]
869018	Telefónica MOVISTAR	[GAC 2005/48]
869029	OMEGA	[GAC 2005/48]
869091	MEINL EUROPEAN LAND	[GAC 2005/48]
869100		[GAC 2005/48]
869102	MEINLSUCCESS	[GAC 2005/48]
869103	MEINLEUROPEAN LAND GROUP GROUP	[GAC 2005/48]
869104		[GAC 2005/48]
869114	MEINL	[GAC 2005/48]
869219	MILKMAKER	[GAC 2005/48]
869220	Milkmaker	[GAC 2005/48]

Solicitud

Marca

Gaceta

869270	THS TOBACCO HEATING SYSTEM	[GAC 2005/48]
869286	SYMBOW	[GAC 2005/48]
869329		[GAC 2005/48]
869330	GO RED FOR WOMEN	[GAC 2005/48]
869333	PINK FLAMINGO	[GAC 2005/48]
869433	ZECARMO	[GAC 2005/48]
869434	ATAGIUS	[GAC 2005/48]
869435	INVIZIO	[GAC 2005/48]
869491	VELÁZQUEZ VISUAL	[GAC 2005/48]
869498	ARMANI	[GAC 2005/48]
869500	AHR	[GAC 2005/48]
869630	ROCINANTE	[GAC 2005/48]
869652	DONNA	[GAC 2005/49]
869654	NAUTICAL	[GAC 2005/49]
869678	ARMANI	[GAC 2005/49]
869683	ACTELION	[GAC 2005/49]
869721	FYM	[GAC 2005/49]
869784		[GAC 2005/49]
869787	AHR	[GAC 2005/49]
869870	SEPTIFAST	[GAC 2005/49]
869879	KINDER DUOBREAK	[GAC 2005/49]
869906	DONJIN	[GAC 2005/49]
869912	YOUNIO	[GAC 2005/49]
869913	KOSME	[GAC 2005/49]
869962	OZIL	[GAC 2005/49]
869975	GATTA CI CUEVA	[GAC 2005/49]
870006	P.A.P.A.	[GAC 2005/49]
870016	RSB	[GAC 2005/49]
870026	ASTERA	[GAC 2005/49]
870029	KTM	[GAC 2005/49]
870034		[GAC 2005/49]
870038	SunTechnics	[GAC 2005/49]
870087	CLUBE MONSARAZ	[GAC 2005/49]

Solicitud	Marca	Gaceta
870138	NATURICA	[GAC 2005/49]
870149	SOBIESKI ESTATE	[GAC 2005/49]
870174		[GAC 2005/49]
870175	Singleframe	[GAC 2005/49]
870231	CALZOLERIA TOSCANA	[GAC 2005/49]
870294	LifeTech	[GAC 2005/49]
870367	Biosfour	[GAC 2005/49]
870391	LaFang	[GAC 2005/49]
870434	Powermoon	[GAC 2005/49]
870438		[GAC 2005/49]
870453	GOODBABY	[GAC 2005/49]
870481	PetroChina	[GAC 2005/49]
870530	MAESE MIGUEL	[GAC 2005/50]
870532	KIEVSKAYA. THE SPIRIT OF FREEDOM	[GAC 2005/50]
870554	B 4	[GAC 2005/50]
870587	Ke Kevebron	[GAC 2005/50]
870687	AHR ARMANI HOTELS & RESORTS	[GAC 2005/50]
870698		[GAC 2005/50]
870703		[GAC 2005/50]
870769	VOILE D'AMBRE	[GAC 2005/50]
870778	S M A	[GAC 2005/50]
870808	Shanghang	[GAC 2005/50]
870813	FREEMOVE	[GAC 2005/50]
870825	SLAM	[GAC 2005/50]
870923	ROLDECO	[GAC 2005/50]
871007	SPEEDLINER	[GAC 2005/50]
P781760	JIMMY CHOO	[GAC 2005/46]
P853636	JIMMY CHOO	[GAC 2005/46]
P858497	LIFELINE	[GAC 2005/50]
P862497	CHOO	[GAC 2005/46]
P867337	AGELESS RESULTS	[GAC 2005/46]
P867356	A COMPANY UNDER GOD	[GAC 2005/46]
P867367	SERGI	[GAC 2005/46]

Solicitud

Marca

Gaceta

P867414	TUI	[GAC 2005/46]
P867417	PONSHABU	[GAC 2005/46]
P867418	YUZUPON	[GAC 2005/46]
P867440	ARGENTIUM	[GAC 2005/46]
P867452	HONTERI	[GAC 2005/46]
P867475	STARTEC	[GAC 2005/46]
P867479	IN TOUCH	[GAC 2005/46]
P867507	MONEYCORP	[GAC 2005/46]
P867641	RF	[GAC 2005/46]
P867744	GOMASHABU	[GAC 2005/46]
P867755	PARADISO	[GAC 2005/46]
P867828	GREENLINE	[GAC 2005/46]
P868034	HEATmarker	[GAC 2005/47]
P868141	NIKKI BEACH	[GAC 2005/47]
P868372	Leading Light for Life	[GAC 2005/47]
P868514	STAR	[GAC 2005/47]
P868559		[GAC2005/47]
P868634	NEKTAR	[GAC 2005/47]
P868663	ELECTROLUX	[GAC 2005/47]
P868666		[GAC 2005/47]
P868687	SOLARIS	[GAC 2005/47]
P868707	GAO LE GAO	[GAC 2005/47]
P868737	SEVERNE	[GAC 2005/47]
P868802	RIGIDEX -P	[GAC 2005/47]
P868872	WE CARS	[GAC 2005/47]
P868873	WE CARS	[GAC 2005/47]
P868874	WE LOVE CARS	[GAC 2005/47]
P868875	WE LOVE CARS	[GAC 2005/47]
P868876	WE CARS	[GAC 2005/47]
P868897	WE LOVE CARS	[GAC 2005/48]
P868914	SHIMANO	[GAC 2005/48]
P869016	LIVECOM	[GAC 2005/48]
P869258	LEGO	[GAC 2005/48]

Solicitud	Marca	Gaceta
P869351	AXESS	[GAC 2005/48]
P869446	CONERGY	[GAC 2005/48]
P869594	WINERGY	[GAC 2005/48]
P869792	WE LOVE CARS	[GAC 2005/49]
P869794	WE CARS	[GAC 2005/49]
P869838	NAVARA	[GAC 2005/49]
P869909	TRAVEL BUG	[GAC 2005/49]
P869927	MARANI	[GAC 2005/49]
P870127		[GAC 2005/49]
P870547	KENIVEL	[GAC 2005/50]
P870564		[GAC 2005/50]
P870740	RECENTIN	[GAC 2005/50]
P870749	APPLE	[GAC 2005/50]
P870884	YAMAHA	[GAC 2005/50]
P870886	RODEDAWG	[GAC 2005/50]
P871010	PokerNetwork	[GAC 2005/50]
P871115	MOORE STEPHENS	[GAC 2005/50]



JURÍDICO



Recurso de alzada interpuesto

No. Solic	Fecha	Clase	Denominación	Solicitante
2002-0546	2006.04.05	02, 17	PAINTCAR	PAINTCAR S.L.



INVENCIONES

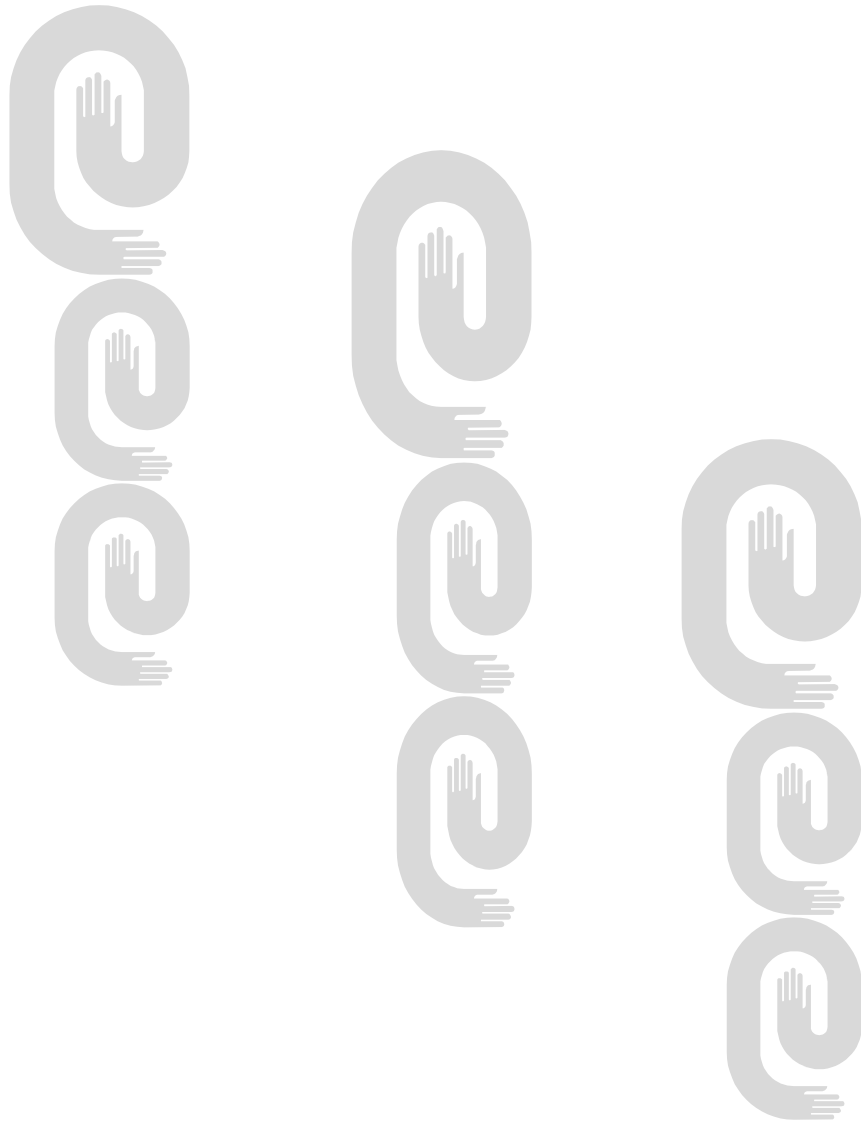



**Códigos numéricos para la identificación de datos.
Según norma OMPI ST-9.**

- (11)** Número de documento.
- (12)** Tipo de documento.
- (13)** Código de tipo de documento.
- (21)** Número asignado a la solicitud.
- (22)** Fecha de presentación.
- (28)** Número de depósito
- (30)** Datos de prioridad.
- (43)** Datos relativos a la publicación.
- (45)** Fecha de publicación.
- (51)** Clasificación Internacional de Patentes.
- (54)** Título.
- (56)** Dibujo
- (57)** Resumen.
- (71)** Nombre del o los solicitantes.
- (72)** Nombre del inventor o inventores.
- (73)** Nombre del titular.
- (74)** Agente oficial o mandatario.
- (85)** Fecha de entrada en fase nacional
- (86)** Datos relativos a la presentación de la solicitud regional o PCT.
- (87)** Datos relativos a la publicación internacional del PCT

Certificado de invenciones

- (11)- 23144
- (12)- Certificado de Patente de Invención
- (13)- A3
- (21)- 2004-0021
- (22)- 2002.07.31
- (30)- 2002.07.17 US 10/196,854 y 2001.08.02 US 60/309,570
- (85)- 2004.02.02
- (86)- 2002.07.31 PCT/US02/24137
- (87)- 2003.02.13 WO 03/011170 A1
- (51)- A 61C 17/02
- (54)- APARATO DENTAL
- (57)- El aparato dental incluye una fuente de gas oxidante y una pieza manual para llevar el gas al diente. Una copa adjunta a la pieza manual se provee para recibir el gas y exponer a un área seleccionada del diente al gas. La copa incluye un borde elástico para sellar el borde para comprometer el diente alrededor del área seleccionada para impedir el escape del gas tiempo después.

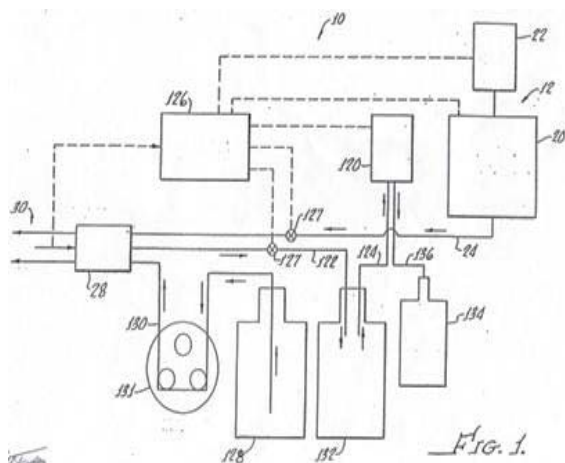

- (71)(73)- CUROZONE IRELAND LIMITED, con domicilio legal en 40 Lower Baggot Street, Dublín 2, IE
- (72)- Lynch, Edward, IE
- (74)- Gálvez Fernández, Dania Teresita, CU

- (11)- 23145
- (12)- Certificado de Patente de Invención
- (13)- A3
- (21)- 1999-0123
- (22)- 1999.09.03
- (30)- 1998.09.03 US 09/146,534 y 1999.03.03 US 09/261,157
- (51)- C 10G 1/00, 17/00, 45/00, 65/12, 69/06
- (54)- PROCESO E INSTALACIÓN PARA MEJORAR CARGAS DE HIDROCARBUROS QUE

CONTIENEN SULFUROS, METALES Y ASFALTENOS

- (57)- La presente invención proporciona una instalación para concentrar una carga de hidrocarburos que contiene sulfuro, metales y asfaltenos, caracterizada porque dicha instalación comprende:
 - a) una torre de destilación (14) donde se recibe dicha carga y se produce una fracción de destilado sustancialmente libre de asfaltenos y de metales (16) y una fracción no destilada que contiene sulfuro, asfaltenos y metales (18);
 - b) medios (10A) conectados a una boca de salida de dicha torre de destilación que convierte por lo menos una parte de dicha fracción sustancialmente libre de asfaltenos y de metales (16) en un diluyente donador de hidrógeno (17A);
 - c) una unidad desasfaltadora con solvente (19) conectada a otra boca de salida de dicha torre de destilación donde la fracción no destilada (18) es procesada y donde se produce un flujo de aceite desasfaltado (20) y un flujo de asfalteno (21);
 - d) medios (22) conectados a una boca de salida de la unidad desasfaltadora con solvente donde el diluyente donador de hidrógeno (17A) es combinado con el flujo de aceite desasfaltado (20) y donde se forma un flujo combinado (23);
 - e) una unidad de cracking térmico (24) conectada a una boca de salida de dichos medios combinados donde se craquea térmicamente el flujo combinado y se forma un flujo craqueado térmicamente (25); y
 - f) medios (26) conectados a una boca de dicha unidad de cracking térmico que aplican el flujo craqueado térmicamente a una boca de entrada dicha torre de destilación

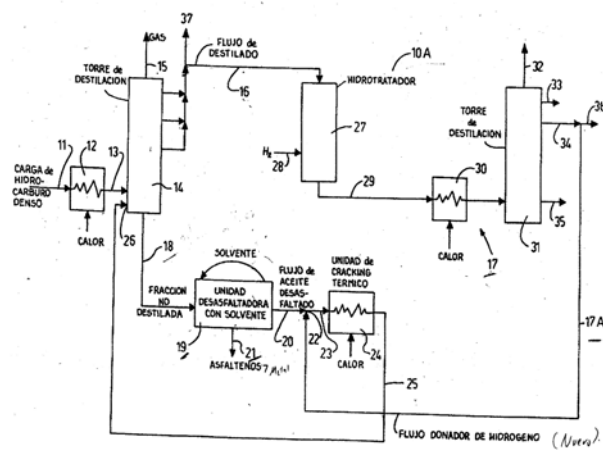

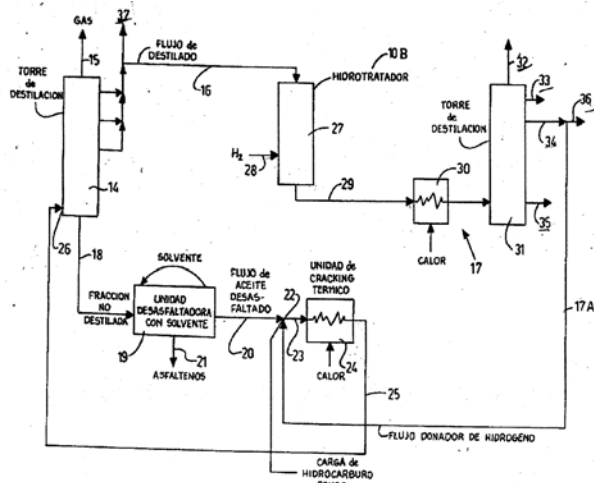

FIG. 2

- (71)(73)- ORMAT INDUSTRIES LTD, con domicilio legal en P.O. Box68 Yavne, 70650, IL
- (72)- Friday, J. Robert, US; Rettger, Philip B., US y Golstein, Randall S., US
- (74)- Rodríguez Sarraff, Annia Susana, CU

- (71)(73)- Hull, Angelica, con domicilio en Fjällvägen 3b S-181 31 Lidingö, SE
- (72)- Hull, Angelica, SE y Golubkov, Igor, SE
- (74)- Rodríguez Sarraff, Annia Susana, CU

- (11)- 23146
- (12)- Certificado de Patente de Invención
- (13)- A3
- (21)- 2002-0149
- (22)- 2001.01.24
- (30)- 2000.01.24 SE PCT/SE00/00139
- (85)- 2002.07.17
- (86)- 2001.01.24 PCT/SE01/00040
- (87)- 2001.07.26 WO01/53437C 10L 1/06, 1/18
- (51)- 1/18
- (54)- MÉTODO DE REDUCCIÓN DE LA PRESIÓN DE VAPOR DE COMBUSTIBLES DE MOTOR QUE CONTIENEN ETANOL PARA MÁQUINAS DE COMBUSTIÓN DE ENCENDIDO POR CHISPA Y COMPOSICIÓN COMBUSTIBLE ASÍ OBTENIDA
- (57)- Método para reducir la presión de vapor de una mezcla combustible de motor basada en un hidrocarburo C3 a C12 que contiene 0.1 a 20 % por volumen de etanol, para máquinas convencionales de combustión interna de encendido por chispa, donde además del componente etanol (b) y el componente hidrocarburo C3 a C12 (a), es descrito un aditivo que contiene oxígeno (c) seleccionado de, al menos, uno de los siguientes tipos de compuestos: alcohol además del etanol, cetona, éter, ester, hidroxicetona, ester cetona, y un compuesto heterocíclico que contiene oxígeno, que es usado en la mezcla combustible en una cantidad de, al

- (11)- 23147
- (12)- Certificado de Patente de Invención
- (13)- A3
- (21)- 2003-0253
- (22)- 2001.05.25
- (85)- 2003.11.03
- (86)- 2001.05.25 PCT/CN01/00864
- (87)- 2002.11.28 WO 02/94687
- (51)- B 65D 85/10, A 24F 15/00
- (54)- ESTUCHE SANITARIO PARA CIGARRILLOS
- (57)- Un estuche para cigarrillos, en particular, un estuche higiénico para cigarrillos el que puede evitar que el filtro esté en contacto con los dedos, y evitar así que los gérmenes de los dedos pasen a la boca a través del filtro, incluye un cuerpo del estuche y una tapa y está caracterizado porque la superficie de la abertura del cuerpo es paralela al eje longitudinal de los cigarrillos, el extremo de abertura del cuerpo del estuche está cubierto por la tapa, la cual tiene una concavidad en su cara más larga. La ventaja de este estuche de cigarrillos es que está diseñada con una configuración tal que las personas pueden solamente tocar la parte media del cigarrillo cuando extraen los mismos fuera del estuche, evitando que la punta del filtro entre en contacto con los dedos, por tanto previene que los gérmenes de los dedos se esparzan hacia la boca a través del filtro. Por lo antes dicho este estuche para cigarrillos es higiénico, tiene una manipulación elegante y conveniente, y un proceso simple y de bajo costo.

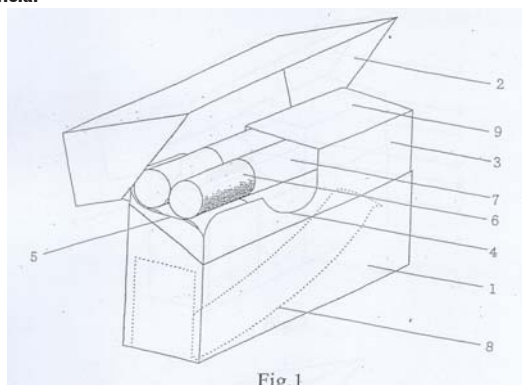

- (71)(73)-** BEIJING WANJIANG TECHNOLOGY LIMITED, con domicilio (legal) en 3-202, Building 1, 20 Shouti South Road, Haidian, 100044, Beijing, CN
(72)- Yin, Zhiyong, CN y Li, Qingfeng, CN
(74)- Rodríguez Sarraff, Annia Susana, CU

- (11)-** 23148
(12)- Certificado de Patente de Invención
(13)- A3
(21)- 2002-0177
(22)- 2001.02.08
(30)- 2000.02.24 US 09/514.002
(85)- 2002.08.21
(86)- 2001.02.08 PCT/IB01/00153
(87)- 2001.08.30 WO01/62736
(51)- C 07D 221/22, 261/00, 471/08, 513/08, A 61K 31/435, C 07D 209/00, 221/00, 277/00, 471/08, 498/08, 513/08
(54)- COMPUESTOS AZAPOLICÍCLICOS CONDENSADOS CON ARILO
(57)- Esta invención se dirige a compuestos de fórmula (I)
 Y a sus sales farmacéuticamente aceptables, en la que R¹, R² y R³ son como se han definido en la presente; a intermedios para la síntesis de dichos compuestos, a composiciones farmacéuticas que contienen dichos compuestos y a procedimientos de uso de dichos compuestos en el tratamiento de dolencias neurológicas y psicológicas.

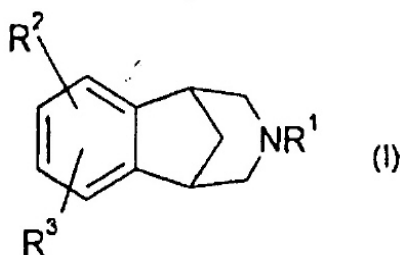

- (71)(73)-** PFIZER PRODUCTS INC., con domicilio legal en Eastern Point Road, Groton Connecticut 06340, US
(72)- Books, Paige Roanne Palmer, US y Coe, Jotham Wadsworth, US
(74)- Ruiz Sotolongo, María Lourdes, CU

- (11)-** 23149
(12)- Certificado de Patente de Invención
(13)- A3
(21)- 2002-0112
(22)- 2002.06.06
(30)- 2001.07.06 IT BO2001A000426
(51)- C 07K 1/18, 14/555
(54)- PROCESO PARA LA PURIFICACIÓN DE PROTEÍNAS FARMACOLÓGICAMENTE ACTIVAS A TRAVÉS DE CROMATOGRAFÍA DE INTERCAMBIO CATIONICO
(57)- El objeto de la invención es un proceso para la purificación de proteínas farmacológicamente activas basado en el uso de cromatografía de intercambio catiónico llevada a cabo en una matriz sólida a un pH más básico, ej. superior, con respecto al pH correspondiente al punto isoeléctrico pI, de las proteínas al ser purificadas, pH en el cual sin embargo dichas proteínas quedan todavía adsorbidas. Las soluciones buffer con los valores de pH y de fuerza iónica ajustada de tiempo en tiempo al tipo de proteína farmacológicamente activa a ser purificadas son usadas para obtener tal resultado.
 El proceso está principalmente dirigido a la purificación del interferón y proteínas de albúmina.

- (71)(73)-** ALFA WADDERMANN S.P.A., con domicilio legal en Contrada Sant' Emidio s.n.c. 65020 Alanno Scalo, Pescara, IT
(72)- Scapol, Lucia, IT y Viscomi, Giuseppe Claudio, IT
(74)- Ruiz Sotolongo, María Lourdes, CU

- (11)-** 23150
(12)- Certificado de Patente de Invención
(13)- A3
(21)- 2000-0065
(22)- 1998.09.15
(85)- 2000.03.24
(86)- 1998.09.15 PCT/EP98/05842
(87)- 1999.04.01 WO 99/15172
(51)- A 61K 31/495, 9/16, 9/20, 9/28
(54)- FORMULACIÓN DE MEDICAMENTO CON LIBERACIÓN

CONTROLADA DE SUSTANCIA ACTIVA

- (57)- La invención se refiere a formulaciones de medicamento que comprenden como sustancia activa ácido 1-ciclopropil-7-([S,S]-2,8-diazabicyclo [4.3.0] non-8-il)-6-fluor-1,4-dihidro-8-metoxi-4oxo-3-quinolocarboxílico y/o sales farmacéuticamente aceptables de este y/o hidratos de este, que liberen la sustancia activa que contienen con una liberación definida.
- (71)(73)- BAYER AKTIENGESELLSCHAFT, con domicilio legal en 51368, Leverkusen, DE
- (72)- Siefert, Hans-Martin, DE; Bosche, Patrick, DE; Stass, Heino, DE; Kettelhoit, Stefan, DE y Laich, Tobias, DE
- (74)- Vázquez D'Alvare, Dánice, CU

- (11)- 23151
- (12)- Certificado de Patente de Invención
- (13)- A3
- (21)- 2003-0018
- (22)- 2000.07.21
- (85)- 2003.01.17
- (86)- 2000.07.21 PCT/CA00/00858
- (87)- 2002.01.31 WO02/08477
- (51)- C 22B 23/00
- (54)- MÉTODO PARA RECOBRAR NÍQUEL Y COBALTO DE MINERALES LATERÍTICOS

- (57)- Un método para la recuperación de níquel, cobalto, hierro, cromo y magnesio de minerales lateríticos por una serie de pasos los cuales incluyen triturar al mineral para producir gránulos; clorar el mineral sometiéndolo primeramente al ácido clorhídrico gaseoso y en segundo lugar curándolo con HCL concentrado para formar sales de Ni, Co, Fe, Cr y Mg solubles en agua, filtrar la solución, recuperar selectivamente Ni y Co por un proceso seleccionado del grupo de proceso que consisten de extracción electrolítica, extracción por solvente, resinas de intercambio iónico específicas y precipitación de sulfuros. En una realización preferida de la invención los valores de Ni y Co son primero aislados de la solución fuente compuesta de sales de cloruro de Ni, Co, Fe, Cr y Mg seguido por la separación de los valores de Mg como carbonato de magnesio básico. En una segunda realización los valores de hierro y cromo son primero extraídos como sus respectivos óxidos (Fe₂O₃ y Cr₂O₃) de la solución fuente compuesta de sales de cloruro de Ni, Co, Fe, Cr y Mg por un tratamiento

térmico a una temperatura en el rango de 100-200 °C, seguido por la extracción de los valores de Ni y Co y finalmente por la separación de los valores de Mg como carbonato de magnesio básico.

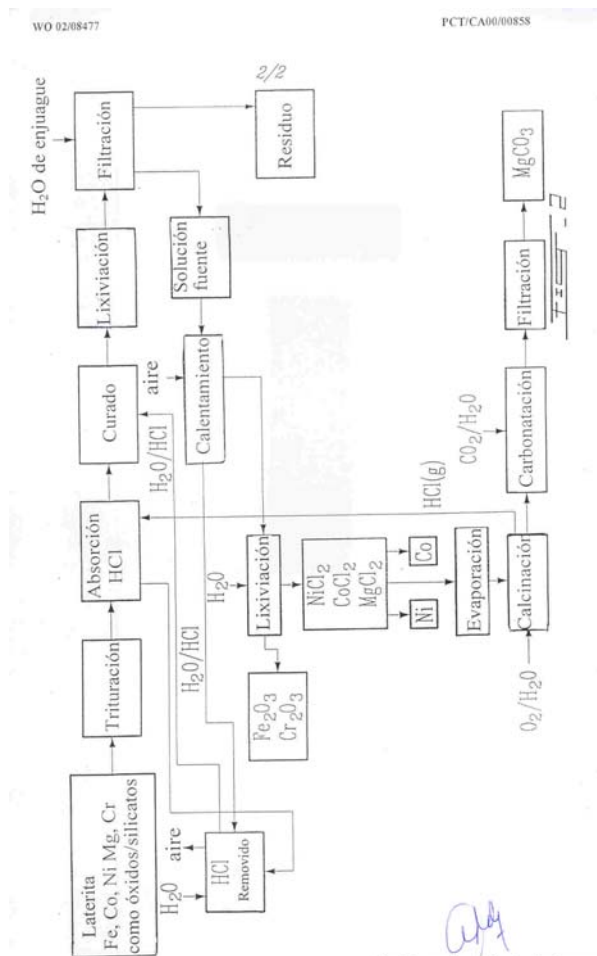

Rodríguez Sarraff, Annia Susana

- (71)(73)- NICHROMET EXTRACTION, INC, con domicilio legal en 1801 McGill College Avenue, Suite 1260 Montreal, Quebec H3A 2N4, CA
- (72)- Lalancette, Jean-Marc, CA
- (74)- Rodríguez Sarraff, Annia Susana, CU

- (11)- 23152
- (12)- Certificado de Autor de Invención
- (13)- A1
- (21)- 2001-0118
- (22)- 2001.05.14
- (51)- E 02D 17/18, 17/18
- (54)- PROCEDIMIENTO PARA LA EJECUCIÓN DE PEDRAPLENES EN EL MAR
- (57)- Un procedimiento para la construcción de pedraplenes sobre el mar donde el núcleo es adelantado (1) en un rango entre 10-15m de la escollera o coraza (2) para poder conformar los filtros horizontales (3) y las capas de transición laterales (4) para

posteriormente colocar la coraza (2) por encima de la capa de transición(4).

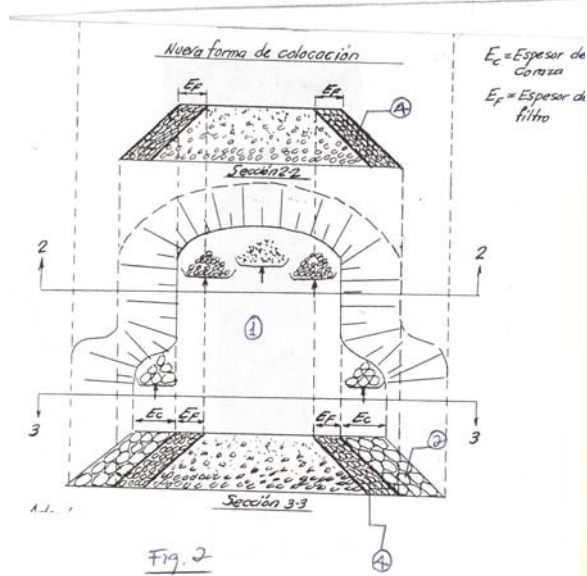

techumbre es abierta, a una posición de recubrimiento parcial, cuando la techumbre es cerrada. Este dispositivo comprende medios de elevación del soporte (3) con relación al bastidor (1), para permitir un paso de aire a través de la techumbre, incluso cuando las series de láminas superiores (4) e inferiores recubren toda la superficie de la techumbre

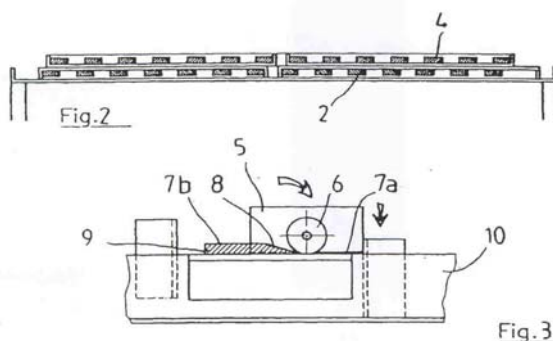

- (71)(73)-** EMPRESA DE CONSTRUCCIONES DE OBRAS INGENIERILES # 26, CONTINGENTE CAMPAÑA DE LAS VILLAS, con domicilio legal en Carretera de Yaguajay km 2, Caibarién, Villa Clara, CU
(72)- Lena Martino, Raúl F., CU
(74)- Lena Martino, Raúl F., CU

- (71)(73)-(72)-** Mangerd, Philippe, con domicilio en La Maison Rose 164, Avenue de la Clua, F-06100, Nice, FR
(74)- Herrera Cabrera, Violeta María, CU

- (11)-** 23153
(12)- Certificado de Patente de Invención
(13)- A3
(21)- 2003-0036
(22)- 2001.07.18
(30)- 2000.08.07 FR 00/0415
(85)- 2003.02.06
(86)- 2001.07.18 PCT/FR01/02327
(87)- 2002.02.14 WO 02/12648
(51)- E 04B 7/16, E 04D 13/03, E 04F 10/10, E 06B 7/082
(54)- DISPOSITIVO DE TECHUMBRE PARA LÁMINAS CON AIREACIÓN
(57)- La presente invención se refiere a un dispositivo de techumbre de láminas, comprende un bastidor (1) que recibe una serie inferior (2) de láminas montadas en enrejado y al menos un soporte (3) supuesto al bastidor (1) que recibe una serie superior (4) de láminas montadas en enrejado, el soporte (3) es móvil transversalmente en el sentido longitudinal de las láminas sobre el bastidor (1), para modificar la posición lateral de las láminas de la serie superior (4) con relación a aquellas de la serie inferior (2), las láminas pasan de una posición de recubrimiento total cuando la

ÍNDICE DE ESTADO LEGAL.

Abandonadas

(21)	(71)	(54)
2001-0246	WARNER-LAMBERT COMPANY	1-AMINO TRIAZOLO [4,3-A] QUINAZOLIN-5-ONAS Y/O -5-TIONAS INHIBIDORAS DE FOSFODIESTERASAS IV
2001-0285	UNIVENTURE, INC	DISPOSITIVO DE ALMACENAMIENTO
2002-0131	VITA-INVEST, S.A.	NUEVOS ESTERES DERIVADOS DE (RR,SS)-2-HIDROXIBENZOATO DE 3-(2-DIMETILAMINOMETIL-1-HIDROXICICLOHEXIL)
2003-0012	PFIZER PRODUCTS INC.	DERIVADOS DE PIRAZOL
2003-0064	BAYER AKTIENGESELLSCHAFT	DERIVADOS DE PIRIDINA CON ACTIVIDAD INHIBIDORA DE QUINASA IKB (KK-BETA)
2004-0027	ACADEMIA NAVAL «GRANMA»	SISTEMA PARA EL CONTROL DE LA DERROTA ORTODRÓMICA UTILIZANDO SEÑALES DE POSICIONAMIENTO GLOBAL E IMÁGENES METEOROLÓGICAS

ÍNDICE DE ESTADO LEGAL.

Denegadas

(21)	(71)	(54)
2001-0113	Petrik, Viktor Ivanovich	MÉTODO PARA ELIMINAR ACEITE, PRODUCTOS DE PETRÓLEO Y/O CONTAMINANTES QUÍMICOS DEL LÍQUIDO Y/O DEL GAS Y/O DE LA SUPERFICIE
2002-0048	EVOLUTED LIMITED	TRATAMIENTO DE RINITIS ALÉRGICA
2004-0111	FACULTAD DE CIENCIAS MÉDICAS	ALIMENTADOR PARA PERSONAS CON IMPEDIMENTOS PARA ARTICULAR LAS MANOS Y BRAZOS
2004-0201	Casimiro González, José Antonio	CARRETILLA DE CAMPO MULTIPROPÓSITO

ÍNDICE DE ESTADO LEGAL.

Caducadas por falta de pago

(21)	(71)	(54)
1999-0053	COMPOSITE SCANDINAVIA AB	ENVASE PLÁSTICO REFORZADO
1999-0060	WELLTON PERSSON, CLAES LORENTZ UNO	SISTEMA DE COMUNICACIÓN TERRESTRE
1999-0214	DORMA GmbH+Co. KG	DISPOSITIVO DE CONEXIÓN PARA UN CUARTERÓN DE VIDRIO EN UN MONTAJE FIJO A UNA ESTRUCTURA
2001-0222	SODA CLUB (CO2) S.A.	APARATO SURTIDOR DE AGUA Y MÉTODO DE PRUEBA DE INTEGRIDAD DEL FILTRO
2001-0317	Byun, Moo-Won	ENSAMBLE DE CONDUCTOS DE DEPRESIONES MÚLTIPLES PARA CABLES

SOLICITUDES DE CERTIFICADO DE PATENTE DE INVENCION PRESENTADAS EN VIRTUD DEL DECRETO-LEY 160

- (12)- Certificado de Patente de Invención
(13)- A3
(21)- 2003-0109
(22)- 2001.11.17
(30)- 2000.11.22 EP 00125569.4
2002.05.30 WO02/41919
(51)- A 61K 31/4439
(54)- PREPARACIÓN LIOFILIZADA DE PANTOPRAZOL E INYECCIÓN DE PANTOPRAZOL.
(57)- Se exponen preparaciones de pantoprazol que pueden obtenerse por liofilización de una solución acuosa de pantoprazol, ácido etilendiamina-tetraacético y/o una sal adecuada del mismo, e hidróxido de sodio y/o carbonato de sodio. Las preparaciones tienen propiedades ventajosas cuando se constituyen para inyección.
- (71)(73)- BYK GULDEN LOMBERG CHEMISCHE FABRIK GMBH, con domicilio legal en D-78467 Konstanz, Alemania, DE
(72)- Dietrich, Rango, DE y Linder, Rudolf, DE
(74)- Rodríguez Puig, Olga Alejandra, CU
-
- (12)- Certificado de Patente de Invención
(13)- A3
(21)- 2003-0111
(22)- 2001.11.09
(30)- 2000.11.22 DE 10058119.6
(85)- 2003.05.21
(86)- 2001.11.09 PCT/EP01/12968
(87)- 2003.08.12 WO02/41881
(51)- C 12Q 1/00, G 01N 33/52
(54)- KIT DE REPINOTAN
(57)- La invención se refiere a un kit que comprende una composición farmacéutica que contiene repinotan o una sal de repinotan fisiológicamente inocua, y un medio para la determinación de la concentración de repinotan o sus metabolitos en líquidos corporales, así como a nuevas composiciones farmacéuticas que contienen repinotan o una sal de repinotan fisiológicamente inocua, y a un procedimiento para su preparación
- (71)(73)- BAYER HEALTHCARE AG, con domicilio legal en Building Q 18 51368 Leverkusen, DE
(72)- Schohe-Loop, Rudolf, DE; Kroll, Werner, DE; Rombout, Ferdinand, NL; Horst, Weber, DE; Rodríguez, Maria-Luisa, DE y Sennhenn, Bernd, DE
(74)- Moreno Samper, Olga Lidia, CU
-
- (12)- Certificado de Patente de Invención
(13)- A3
(21)- 2003-0114
(22)- 2001.11.19
(30)- 2000.11.30 US 60/250.069
(85)- 2001.11.19
(86)- 2001.11.19 PCT/IB01/02213
(87)- 2002.06.06 WO02/43762
(51)- A 61K 45/06, A 61P 31/10
(54)- COMBINACIÓN DE AGONISTAS DE GABA E INHIBIDORES DE SORBITOL-DESHIDROGENASA
(57)- Esta invención se refiere a composiciones farmacéuticas que comprenden combinaciones de un agonista de GABA, un profármaco del mismo o una sal farmacéuticamente aceptable de dicho agonista de GABA o dicho profármaco y un SDI, un profármaco del mismo o una sal farmacéuticamente aceptable de dicho SDI o dicho profármaco, estuche que contienen tales combinaciones y métodos para utilizar tales combinaciones en el tratamiento de mamíferos, incluidos los seres humanos, que padecen complicaciones de la diabetes tales como neuropatía diabética, nefropatía diabética, cardiomiopatía diabética, microangiopatía diabética, macroangiopatía diabética, cataratas o úlceras de los pies

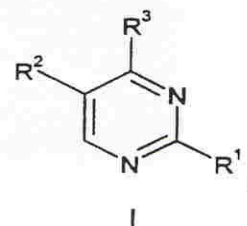
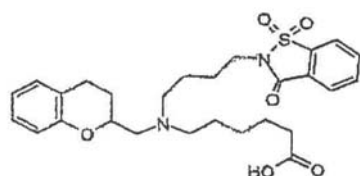

- (71)(73)-** PFIZER PRODUCTS INC., con domicilio legal en Eastern Point Road, Groton Connecticut 06340, US
(72)- Mylari, Banavara Lakshman, US
(74)- Vázquez D'Alvaré, Dánice, CU

- (12)-** Certificado de Patente de Invención
(13)- A3
(21)- 2003-0122
(22)- 2000.11.27
(85)- 2003.05.27
(86)- 2000.11.27 PCT/IB00/01946
(87)- 2002.05.30 WO02/42335
(51)- A 61K 39/39
(54)- COMPUESTO POLISACÁRIDO CON ACTIVIDAD INMUNOESTIMULANTE
(57)- La presente invención se refiere a compuestos polisacáridos de fórmula I que presentan actividad inmunoestimulante, a procedimientos para prepararlos, al uso de los mismos en enfermedades inmunosupresoras y a composiciones farmacéuticas que los contienen.
 Fórmula I,
 en la que n = 7 a 8

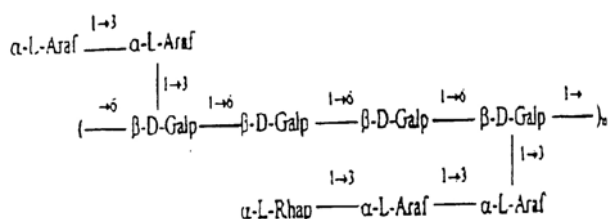

- (71)(73)-** BOMSUND GRUPO ASESOR, S.L., con domicilio legal en C/Mallorca 235. pple. 1º. E-08008 Barcelona, ES
(72)- Frías Peña, José Manuel, ES
(74)- Vázquez D'Alvaré, Dánice, CU

- (12)-** Certificado de Patente de Invención
(13)- A3
(21)- 2003-0129
(22)- 2001.12.05
(30)- 2000.12.13 US 60/255,372
(85)- 2001.12.05
(86)- 2001.12.05 PCT/IB01/02359
(87)- 2002.06.20 WO02/47685
(51)- A 61K 31/445, 31/675
(54)- C O M P O S I C I O N E S FARMACÉUTICAS DE UN AGONISTA DEL RECEPTOR DE NMDA.

- (57)-** Esta invención se refiere a composiciones farmacéuticas estables de un agonista del receptor de NMDA, (1S, 2S)-1-(4-hidroxifenil-2-(4-hidroxi-4-fenilpiperidin-1-il)-l-propanol, procedimientos para la preparación de tales composiciones farmacéuticas y procedimientos para tratar la apoplejía, traumatismos de la médula espinal, lesión traumática cerebral, demencia multi-infarto, enfermedades degenerativas del SNC tales como la enfermedad de Alzheimer, demencia senil de tipo Alzheimer, enfermedad de Huntington, enfermedad de Parkinson, epilepsia, esclerosis lateral amiotrófica, dolor, demencia del SIDA, afecciones psicóticas, adicciones a drogas, migraña, hipoglucemia, estados de ansiedad, incontinencia urinaria y acontecimientos isquémicos producidos por una operación quirúrgica en el SNC, por una cirugía cardíaca abierta o por cualquier procedimiento durante el cual esté comprometida la función del sistema cardiovascular, que usan las composiciones farmacéuticas.

- (71)(73)-** PFIZER PRODUCTS INC., con domicilio legal en Eastern Point Road, Groton Connecticut 06340, US
(72)- Hong, Jinyang, US y Kim, Yesook, US
(74)- Vázquez D'Alvaré, Dánice, CU

- (12)-** Certificado de Patente de Invención
(13)- A3
(21)- 2003-0142
(22)- 2001.08.15
(30)- 2001.03.16 US 09/809,346 y 2000.12.29 US 60/258,562
(85)- 2001.08.15
(86)- 2001.08.15 PCT/NL01/00606
(87)- 2002.07.11 WO02053134
(51)- A 61K 31/44, 9/20, 9/48
(54)- COMPUESTOS FARMACÉUTICOS QUE INCLUYEN MALEATO DE AMLODIPINA.

- (57)-** Una composición farmacéutica de maleato de amlodipina es suministrada con buena estabilidad cuando es formulada con un pH dentro del rango de 5.5 a 7, cuando se midió como una pasta acuosa al 20% en peso. La estabilidad puede también ser asistida haciendo la composición farmacéutica a partir de partículas de maleato de amlodipina que tiene un promedio de tamaño de partícula mayor de 20 micrones, preferentemente mayor que 100 micrones

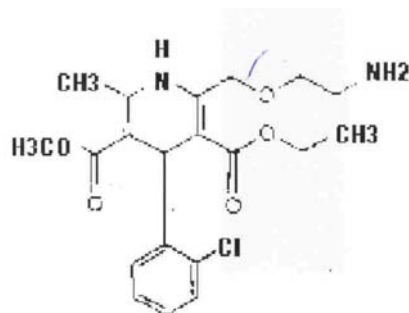

- (71)(73)**- PFIZER LIMITED, con domicilio legal en Ramsgate Road, Sandwich, Kent, CT13 9NJ, GB
(72)- Van Dalen, Frans, NL; Van-Derheijden, Arlette, NL y Picha, Frantisek, CZ
(74)- Ruiz Sotolongo, María Lourdes, CU

- (12)**- Certificado de Patente de Invención
(13)- A3
(21)- 2003-0164
(22)- 1999.09.03
(30)- 1998.09.21 US 60/101,191 y 1998.10.12 US 60/103,868
(85)- 1999.09.03
(86)- 1999.09.03 PCT/IB99/01503
(87)- 2000.03.30 WO 00/1677
(51)- A 61K 31/505, A 61P 25/16
(54)- AGENTES FARMACÉUTICOS PARA EL TRATAMIENTO DE LA ENFERMEDAD DE PARKINSON, ADHD Y MICROADENOMAS
(57)- La presente invención se refiere al uso de ciertos derivados de pirido { 1,2-a}- pirazina, también descritos como compuestos bis-azabicyclicos y definidos por la fórmula (I) de este documento en el tratamiento de la enfermedad de parkinson, el trastorno de hiperactividad con déficit de atención y microadenomas en mamíferos

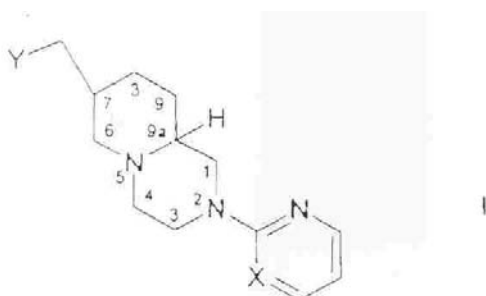

- (71)(73)**- PFIZER PRODUCTS INC., con domicilio legal en Eastern Point Road, Groton Connecticut 06340, US
(72)- Jackson, Elise Rose , US; Mclean, Stafford , US y Zorn, Stevin Howard, US
(74)- Ruiz Sotolongo, María Lourdes, CU

- (12)**- Certificado de Patente de Invención
(13)- A3
(21)- 2003-0190
(22)- 2002.02.20
(30)- 2001.03.01 US 60/272.566
(85)- 2002.02.20
(86)- 2002.02.20 PCT/IB02/00515
(87)- 2002.09.12 WO 02/069948
(51)- A 61K 31/00, A 61P 25/28, C 07D 471/04
(54)- USO DE AGONISTAS INVERSOS DE GABA A, EN COMBINACIÓN CON AGONISTAS PARCIALES DEL RECEPTOR DE NICOTINA, ESTRÓGENOS, MODULARES SELECTIVOS DE ESTRÓGENOS O VITAMINA E, PARA EL TRATAMIENTO DE TRASTORNOS COGNITIVOS.
(57)- Una composición farmacéutica y un procedimiento de tratamiento de enfermedades de disfunción cognitiva en un mamífero, que comprende la administración de un agonista inverso de GABA A o una sal farmacéuticamente aceptable del mismo; y un agonista parcial del receptor de nicotina, un agente estrogénico, un modulador selectivo del receptor de estrógenos o vitamina E, o una sal farmacéuticamente aceptable. El agonista inverso de GABA A y el agonista parcial del receptor de nicotina, los estrógenos, el modulador selectivo del selector de estrógeno o la vitamina E están presentes en cantidades que hacen que la composición sea eficaz para potenciar la cognición o en el tratamiento de enfermedades de disfunción cognitiva incluyendo, pero sin limitación, la enfermedad de Alzheimer (AD), deterioro cognitivo leve, reducción cognitiva relacionada con la edad, demencia vascular, enfermedad de Parkinson, enfermedad de Huntington, pérdida de memoria asociada con la depresión o la ansiedad, esquizofrenia, síndrome de Down, apoplejía, lesión cerebral traumática (TBI), demencia asociada con el SIDA y trastorno de déficit de atención. También se describe el

procedimiento para usar estas composiciones.

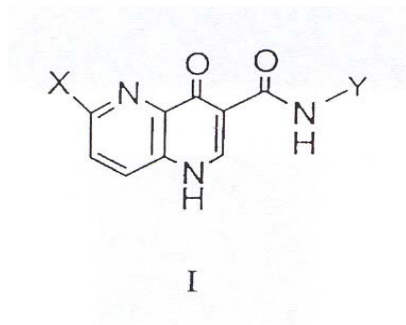

- (71)(73)-** PFIZER PRODUCTS INC., con domicilio legal en Eastern Point Road, Groton Connecticut 06340, US
- (72)-** Villalobos, Anabella, US
- (74)-** Ruiz Sotolongo, María Lourdes, CU

- (12)-** Certificado de Patente de Invención
- (13)-** A3
- (21)-** 2003-0216
- (22)-** 2002.04.03
- (30)-** 2001.04.12 DE 101 18 306.2
- (85)-** 2003.10.06
- (86)-** 2002.04.03 PCT/EP02/03663
- (87)-** 2002.10.24 WO 02/083674
- (51)-** A 61K 31/505
- (54)-** COMPOSICIONES CONTENIENDO IMIDAZOTRIAZINONA PARA APLICACIÓN NASAL
- (57)-** La presente invención se refiere a composiciones que contienen imidazotriazinona para administración nasal que además del inhibidor de PDE de GMPc contienen una pequeña cantidad de un anestésico local.

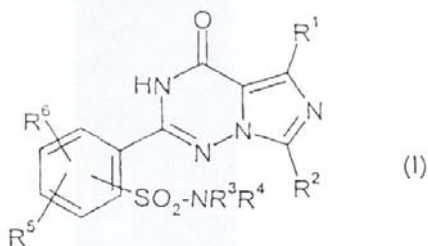

- (71)(73)-** BAYER AKTIENGESELLSCHAFT, con domicilio legal en 51368 Leverkusen, DE
- (72)-** Serno, Peter, DE; Ohm, Andreas, DE; Wolfgang, Barth, US; Bauer, Richard-Josef, DE; Siefert, Hans-Martin, DE y Zimmer, Dieter, DE
- (74)-** Vázquez D'Alvaré, Dánice, CU

- (12)-** Certificado de Patente de Invención
- (13)-** A3
- (21)-** 2003-0219
- (22)-** 2002.03.13
- (30)-** 2001.05.01 US 60/287,841
- (85)-** 2000.02.17
- (86)-** 2002.03.13 PCT/IB02/007666
- (87)-** 2002.11.07 WO 02/087546
- (51)-** A 61K 000/00000
- (54)-** MÉTODO PARA FABRICAR UNA COMPOSICIÓN FARMACÉUTICA DE DOSIS BAJA QUE TIENE UNA DISTRIBUCIÓN Y POTENCIA DEL FÁRMACO UNIFORMES
- (57)-** Se describe un método para fabricar una composición farmacéutica que tiene una distribución y potencia de fármaco uniformes, el cual utiliza dióxido de silicio para reducir la pérdida de ingrediente activo durante el proceso de fabricación. El método es particularmente útil para la fabricación de composiciones para comprimidos de baja dosificación

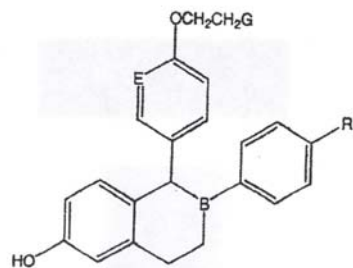

- (71)(73)-** PFIZER PRODUCTS INC., con domicilio legal en Eastern Point Road, Groton Connecticut 06340, US
- (72)-** Gierer, Daniel, GB
- (74)-** Ruiz Sotolongo, María Lourdes, CU

- (12)-** Certificado de Patente de Invención
- (13)-** A3

- (21)- 2003-0220
 (22)- 2002.04.29
 (30)- 2001.05.25 US 60/293.832 y
 2001.10.25 US 60/343.733
 (85)- 2003.10.08
 (86)- 2002.04.29 PCT/IB02/01500
 (87)- 2002.11.28 WO 02/094220
 (51)- A 61K 31/197, 9/08
 (54)- COMPOSICIÓN FARMACÉUTICA
 LÍQUIDA
 (57)- Se describe una composición
 farmacéutica líquida de un análogo de
 GABA que comprende al menos un
 alcohol polihidroxílico que contiene de
 2 a 6 átomos de carbono, que tiene un
 pH desde aproximadamente 5,5 a
 aproximadamente 7,0, y además, una
 composición farmacéutica líquida en
 dos componentes que comprende un
 primer componente que comprende
 una mezcla en polvo que comprende
 un análogo de GABA y un alcohol
 polihidroxílico sólido, y un segundo
 componente que comprende una base
 líquida, así como métodos para
 preparar las composiciones y un
 método para tratar enfermedades
 cerebrales, incluyendo epilepsia,
 ataques de desfallecimiento,
 hipoquinesia y traumatismos
 craneales, trastornos
 neurodegenerativos, depresión, manía
 y trastornos bipolares, ansiedad,
 pánico, inflamación, cólico renal,
 insomnio, trastornos
 gastrointestinales, incontinencia,
 dolor, incluyendo dolor neuropático,
 dolor muscular, doloresquelético y
 migraña, utilizando una cantidad
 terapéutica eficaz de las
 composiciones farmacéuticas.

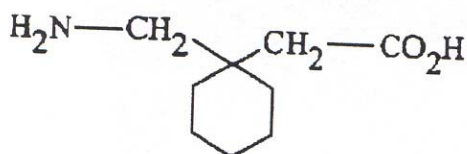

- (71)(73)- WARNER-LAMBERT COMPANY, con
 domicilio legal en 201 Tabor
 Road, Morris Plains, New Jersey
 07950, US
 (72)- Kulkarni, Neema Mahesh, US;
 Schneider, Michael, DE; Silbering,
 Steven Bernard, US y Meyer-Wonnay,
 Hans Richard, DE
 (74)- Valdés Pila, Rogelio Rafael, CU

- (12)- Certificado de Patente de Invención
 (13)- A3
 (21)- 2003-0223
 (22)- 1998.08.18
 (30)- 1997.08.20 US 60/056 753;
 1998.02.16 US 60/074 794 y
 1998.04.24 US 60/082 936
 (85)- 2000.02.17
 (86)- 1998.08.18 PCT/US98/17082
 (87)- 1999.02.25 WO 99/08671
 (51)- A 61K 31/195, 31/197
 (54)- ANALOGOS GABA PARA PREVENIR
 Y TRATAR DAÑOS
 GASTROINTESTINALES
 (57)- Esta invención suministra
 composiciones para prevenir y tratar
 daños y trastornos gastrointestinales
 que comprende la administración a un
 sujeto que necesite el tratamiento de
 una cantidad efectiva de un análogo
 GABA.
 La invención adicionalmente
 suministra una composición que está
 compuesta por una cantidad anti
 inflamatoria de una DAINE y una
 cantidad citoprotectora de un análogo
 GABA.

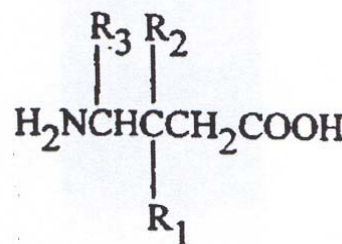

- (71)(73)- WARNER-LAMBERT COMPANY, con
 domicilio legal en 201 Tabor Road,
 Morris Plains, 07950, New Jersey, US
 y THE BOARD OF REGENTS FOR
 THE UNIVERSITY OF OKLAHOMA,
 con domicilio legal en 660 Parrington
 Oval Evens Hall Room 100 Norman,
 73010, US
 (72)- Guglietta, Antonio, US; Taylor,
 Charles Price Jr., US; Ren, Jiayuan,
 US; Watson, William Patrick, GB;
 Rafferty, Michael Francis, US; Diop,
 Laurent, FR; Chovet, Maria , FR;
 Bueno, Lionel, FR y Little, Hilary J.,
 GB
 (74)- Gálvez Fernández, Dania Teresita, CU

- (12)- Certificado de Autor de Invención
 (13)- A1
 (21)- 2003-0230
 (22)- 2000.10.24
 (30)- 1999.10.25 FR PCT/FR99/02588
 (85)- 2003.10.13

- (86)-** 2000.10.24 PCT/FROO/02939
(87)- 2001.05.03 WO 01/30357
(51)- A 61K 31/57, A 61P 5/30
(54)- NUEVA COMPOSICIÓN HORMONAL Y SU UTILIZACIÓN
(57)- La presente invención se refiere al campo de la química terapéutica y más particularmente al campo de la técnica farmacéutica hormonal. Ésta tiene más precisamente por objetivo nuevas composiciones farmacéuticas hormonales formadas de una asociación estroprogestativa constituida de un compuesto estrogénico y de un compuesto progestativo, en asociación o en mezcla con uno o varios excipientes no tóxicos, inertes, farmacéuticamente aceptables, destinados a la administración por vía oral. La presente invención se refiere a la utilización de una mezcla estroprogestativa en la cual el compuesto estrogénico y el compuesto progestativo son administrados de manera combinada. La asociación combinada puede ser prescrita de manera continua o intermitente, para la realización de una composición destinada a tratar las carencias estrogénicas, para prevenir la osteoporosis y las enfermedades cardiovasculares en la mujer menopáusica. La invención tiene incluso por objetivo un procedimiento de preparación de estas nuevas composiciones farmacéuticas estroprogestativas.
- (71)(73)-** THERAMEX S.A., con domicilio legal en 6, Avenue du Prince Héritaire, Albert , MC
(72)- Paris, Jacques, FR y Thomas, Jean-Louis, FR
(74)- Acosta Martínez, Ada, CU
-
- (12)-** Certificado de Patente de Invención
(13)- A3
(21)- 2003-0255
(22)- 2002.05.21
(30)- 2001.06.22 US 60/300,260
(85)- 2003.11.05
(86)- 2002.05.21 PCT/IB02/01792
(87)- 2003.01.03 WO 03/000238
(51)- A 61K 47/30, 47/38, 9/18
(54)- C O M P O S I C I O N E S FARMACÉUTICAS DE ADSORBATOS DE FÁRMACO AMORFO
(57)- Composiciones farmacéuticas comprenden un fármaco de baja solubilidad adsorbido en un sustrato de área superficial elevada para formar un adsorbato. Las composiciones, en algunas realizaciones, incluyen un polímero para aumentar la concentración.
- (71)(73)-** PFIZER PRODUCTS INC, con domicilio legal en Eastern Point Road, Groton, CT 06340, US
(72)- Friesen, Dwayne Thomas, US; Shanker, Ravi Mysore, US; Babcock, Walter Christian, US; Smithey, Daniel Tod, US y Tadday, Ralph, US
(74)- Valdés Pila, Rogelio Rafael, CU
-
- (12)-** Certificado de Patente de Invención
(13)- A3
(21)- 2003-0272
(22)- 2002.05.21
(30)- 2001.05.21 US 60/292.423
(85)- 2003.11.20
(86)- 2002.05.21 PCT/US02/16464
(87)- 2002.11.28 WO 02/094200
(51)- A 61K 000/00000
(54)- ADMINISTRACIÓN PULMONAR DE INSULINA QUÍMICAMENTE MODIFICADA
(57)- Una composición de insulina para administración pulmonar, dicha composición comprende un conjugado de insulina enlazado covalentemente a una o dos moléculas de un polímero hidrofílico que no está presente naturalmente.
- (71)(73)-** NEKTAR THERAPEUTICS, con domicilio legal en 150 Industrial Road. San Carlos CA 94070, US
(72)- Blaine, Bueche, US; John S., Patton, US; Mei-Chang, Kuo, US; J. Milton, Harris, US; Chester, Leach, US y Kimberly, Perkins, US
(74)- Acosta Martínez, Ada, CU
-
- (12)-** Certificado de Patente de Invención
(13)- A3
(21)- 2003-0296
(22)- 2002.07.29
(30)- 2001.07.31 US 60/309,133
(85)- 2003.12.18
(86)- 2002.07.29 PCT/IB02/02988
(87)- 2003.02.13 WO 03/011283
(51)- A 61K 31/40, 31/44, A 61P 9/00, 9/08, 9/10, 9/12, 9/14
(54)- C O M P O S I C I O N E S FARMACÉUTICAS DE AMLODIPINA Y ATORVASTATINA
(57)- Una composición farmacéutica que comprende dos componentes: (a) un componente que comprende una granulación de atorvastatina o sus sales farmacéuticamente aceptables y un vehículo que incluye un agente

alcalinizante que forma un pH mayor 5; y
(b) un segundo componente que comprende amlodipina o sus sales farmacéuticamente aceptables y un vehículo que excluye un agente alcalinizante que forma un pH mayor que 5, en donde los dos componentes se combinan para formar una composición final para dar una forma de dosificación sólida; se describen también métodos para preparar las composiciones, estuches de ensayo para contener tales composiciones y un método para tratar angina de pecho, aterosclerosis, hipertensión combinada e hiperlipidemia y/o hipercolesterolemia, y síntomas de riesgo cardiaco usando una cantidad terapéuticamente eficaz de la composición farmacéutica.

- (71)(73)-** WARNER - LAMBERT COMPANY LLC, con domicilio legal en 201 Tabor Road, Morris Plains, NJ 07950, US
(72)- Alani, Laman, US; Khan Sadath, Ulla, US; Macneil Thomas, Michael, US y Muhammad Nouman, Abdul-Hussain, US
(74)- Vázquez D'Alvaré, Dánice, CU

- (12)-** Certificado de Patente de Invención
(13)- A3
(21)- 2003-0297
(22)- 2002.06.10
(30)- 2001.06.28 EP 01115807.8 y 2001.06.28 US 60/301,250
(85)- 2003.12.182002.06.10 PCT/EP02/
(86)- 06342
(87)- 2003.01.09 WO 03/002098
(51)- A 61K 31/495, 9/20
(54)- COMPRIMIDO QUE COMPRENDE CETIRIZINA Y PSEUDOEFEDRINA
(57)- La presente invención se refiere a un comprimido que comprende dos segmentos distintos. Más particularmente, la invención se refiere a dos sustancias farmacéuticas y a procedimientos de tratamiento de trastornos alérgicos.
(71)(73)- UCB, FARCHIM S.A., con domicilio legal en Z.I.PLANCHY, 10, Chemin de Croix Blanche, C.P. 411, CH-1630 BULLE, CH
(72)- Berwaer, Monique, BE; Fanara, Domenico, BE; Guichaux, Anthony, BE y Deleers, Michael, BE
(74)- Vázquez D'Alvaré, Dánice, CU

- (12)-** Certificado de Patente de Invención
(13)- A3
(21)- 2003-0310
(22)- 2002.08.05
(85)- 2003.12.29
(86)- 2002.08.05 PCT/US02/24746
(87)- 2003.02.20 WO 03/013473
(51)- A 61K 31/415, 31/635, 9/10
(54)- FORMULACIÓN DE SUSPENSIÓN ORAL ESTABILIZADA
(57)- Se proveen composiciones farmacéuticas para administrar en forma oral que comprenden una droga de baja solubilidad en agua suspendida en un vehículo líquido acuoso que comprende un agente humectante, un agente espesante tixotrópico, y un agente de suspensión inorgánico. Las composiciones son tixotrópicas, sustancialmente desfloculadas y físicamente son estables de manera sustancial.
(71)(73)- PHARMACIA CORPORATION, con domicilio legal en 700 Chesterfield parkway West, Chesterfield, Missouri 63017-1732, US
(72)- Lu, Guang Wei, US
(74)- Vázquez D'Alvaré, Dánice, CU

- (12)-** Certificado de Patente de Invención
(13)- A3
(21)- 2004-0005
(22)- 2004.01.09
(30)- 2001.07.19 US 60,306,336 PCT/US02/22896 WO 03/007993
(51)- A 61K 45/06, 31/22, 31/365, 31/40, 31/44, 31/585
(54)- COMBINACIÓN DE UN ANTAGONISTA ALDOSTERONA RECEPTOR Y UN INHIBIDOR DE HMG COA REDUCTASA
(57)- Métodos novedosos y combinaciones para el tratamiento y/o profilaxis de uno o más efectos patogénicos en un sujeto, donde los métodos comprenden la administración de uno o más inhibidores HMG CoA reductasa y uno o más antagonistas del receptor de la aldosterona, y las combinaciones comprenden uno o más inhibidores de HMG CoA reductasa y uno o más de dichos antagonistas del receptor de aldosterona.
(71)(73)- PHARMACIA CORPORATION, con domicilio legal en 800 North Lindbergh Blvd.Mail Zone 04C, MO 63167, St. Louis, US
(72)- Keller, Bradley T., US; McMahon, Ellen G., US y Rocha, Ricardo, US
(74)- Valdés Pila, Rogelio Rafael, CU

- (12)- Certificado de Patente de Invención
(13)- A3
(21)- 2004-0007
(22)- 2002.07.17
(30)- 2001.07.23 DE 101 35 815.6
(85)- 2004.01.09
(86)- 2002.07.17 PCT/EP02/07959
(87)- WO 03/011262
(51)- A 61K 31/00
(54)- USO DE IMIDAZOTRIAZINONAS SUSTITUIDAS EN LA POSICIÓN 2 CON ALCOXIFENILO
(57)- La presente invención se refiere al uso de imidazotriazinonas conocidas sustituidas en la posición 2 fenilo con restos alquilo cortos, no ramificados en la posición 9 y con propiedades inhibitorias de la cGMP-PDE para la preparación de medicamentos para el tratamiento de la insuficiencia cardiaca, psoriasis, infertilidad femenina, cáncer, diabetes, enfermedades oculares como el glaucoma, trastornos del movimiento del estómago, fibrosis quística, contracciones prematuras, hipertensión pulmonar, enfermedades de la vejiga, hiperplasia prostática, tolerancia inducida por nitratos, preeclampsia, alopecia, enfermedad de parkinson, dolor, tinnitus o síndrome renal.
- (71)(73)- BAYER AKTIENGESELLSCHAFT, con domicilio legal en 51368 Leverkusen Germany, DE
(72)- Haning, Helmut, DE; Bischoff, Erwin, DE; Niewohner, Maria Theresia, DE; Rahbar, Afssaneh, DE; Bandel, Tiemo-Joerg, DE y Barth, Wolfgang, DE
(74)- Vázquez D'Alvaré, Dánice, CU
-
- (12)- Certificado de Patente de Invención
(13)- A3
(21)- 2004-0031
(22)- 2002.09.03
(30)- 2001.09.12 GB 0122031.8
(85)- 2004.02.23
(86)- 2002.09.03 PCT/IB02/03599
(87)- WO 03/022275
(51)- A 61K 31/437
(54)- USO DE COMPUESTOS EN UN INHALADOR DE POLVO SECO
(57)- La presente invención se refiere a una formulación de inhalación que comprende un compuesto seleccionado entre una clase particular de 5,6-dihidro-9H-pirazolo[3,4-c]-1,2,4-triazolo[4,3-a]piridinas, que es capaz de liberar el compuesto en forma de partículas sólidas finas en el pulmón, y al uso de tal formulación en el tratamiento de ciertas enfermedades tales como las enfermedades respiratorias. Por medio del uso de tales formulaciones es posible eliminar la respuesta de tos indeseada asociada con el uso de estos compuestos en inhaladores de dosis media de solución, pudiendo afectar negativamente tal respuesta a la administración de una dosis terapéuticamente eficaz y, a largo plazo, impedir el cumplimiento del tratamiento por parte del paciente.
- (71)(73)- PFIZER LIMITED, con domicilio legal en Ramsgate Road, Sandwich, Kent, CT13 9NJ, GB
(72)- Humphrey, Michael John, GB; Miller, Paul Robert, GB y Shepherd, Michael Trevor, GB
(74)- Vázquez D'Alvaré, Dánice, CU
-
- (12)- Certificado de Patente de Invención
(13)- A3
(21)- 004-0040
(22)- 2002.03.04
(30)- 2001.09.07 LV P-01-00134
(85)- 2004.03.04
(86)- 2002.03.04 PCT/LV02/00004
(87)- WO 03/022262
(51)- A 61K 31/4985, 31/519, A 61P 15/00, 15/10
(54)- COMPOSICIÓN FARMACÉUTICA QUE COMPRENDE GAMMA-BUTIROBETAÍNA
(57)- Se describe la nueva utilización medica para la gamma-butirobetaina. Además, se describen las composiciones farmacéuticas que contienen gamma-butirobetaina o combinación de esta con 3-(2,2,2-trimetilhidrazinio) propionato o sildenafil para la aplicación oral, Parenteral, Subcutánea, transdérmica, Topica, sublingual, intrauretral, Intranasal o rectal, útiles para la estimulación de la actividad y potencia sexuales en los mamíferos. Las composiciones descritas. Cuando se aplican en forma oral durante 6 semanas a ratas macho no narcotizadas, aumentan en forma substancial su actividad sexual, disminuyendo el tiempo de excitación, aumentando el número de copulaciones y los resultados de rentativas de monta. Cuando se aplica por ruta intracavernosa o intravenosa, dichas composiciones farmacéuticas aumentan la presión intracorporal y la duración de la erección, así como devuelve la erección reflectiva inducida por la estimulación en los animales narcotizados.
- (71)(73)-(72)- Kalvinsh, Ivars, con domicilio en Libieshu 25, LV-5052 Ikshkile, LV;

Veveris, Maris, con domicilio en Vejavas 10/2 Apt.20, LV-1035 Riga, LV y Birmans, Anatolijs, con domicilio en Hospitalu 8-35, LV-1013 Riga, LV
(74)- Ruíz Sotolongo, María Lourdes, CU

(12)- Certificado de Patente de Invención
(13)- A3
(21)- 2004-0041
(22)- 2002.09.26
(30)- 2001.10.03 US 09/970, 140 y 2002.08.01 US 60/400,807
(85)- 2004.03.04
(86)- 2002.09.26 PCT/EPO2/10810
(87)- 2003.04.17 WO 03/030897
(51)- A 61K 31/40, A 61P 11/06, C 07D 207/26, 401/04, 405/04, 409/04
(54)- DERIVADOS DE PIRROLIDINONA
(57)- La presente invención proporciona composiciones farmacéuticas y nuevos compuestos útiles en el tratamiento de condiciones mediadas por CCR2, MCP-1 o la interacción de los mismos. Los compuestos de la presente invención son pirrolidinonas y pirrolidin-tionas.

(71)(73)- UCB, S.A, con domicilio legal en Alleé de la Recherche 60, B-1070, Bruselas, BE

(72)- Zou, Dong, US; Dasse, Olivier, US; Evans, Janelle, US; Higgins, Paul, US; Kintigh, Jeremy, US; Knerr, Laurent, BE; Kondru, Rama, US; Schwartz, Eric, US y Zhai, Hai-Xiao, US
(74)- Vázquez D'Alvaré, Dánice, CU

(12)- Certificado de Patente de Invención
(13)- A3
(21)- 2004-0242
(22)- 2003.04.23
(30)- 2002.04.23 US 60/374,841
(85)- 2004.10.25
(86)- 2003.04.23 PCT/US03/12588
(87)- 2003.11.06 WO 03/091396
(51)- C 12P 17/10, C 07D 209/18
(54)- POLIPÉPTIDOS Y PASOS BIOSINTÉTICOS
(57)- Métodos y composiciones que pueden ser usadas para hacer manonatin a partir de glucosa, triptofano, ácido indol-3-láctico, indol-3-piruvato, y 2-hidróxi 2-(iridol 3-ilmetil)-4-ceto ácido glutárico, son ofrecidos. Los métodos son también revelados para producir los intermediarios de indol-3-piruvato y 2-hidróxi 2-(indol-3-ilmetil) -4-ceto ácido glutárico. Las composiciones

ofrecidas incluyen moléculas de ácido nucleico, polipéptidos, estructuras químicas y células. Los métodos incluyen procesos in vivo e in vitro y los métodos in vitro incluyen reacciones químicas.

(71)(73)- CARGILL, INCORPORATED, con domicilio legal en P.O. Box 5624, Minneapolis, Minnesota 555440-5624, US

(72)- Abraham, Timothy W., US; Cameron, Douglas C., US; Dalluge, Joseph, US; Hicks, Paula M., US; Hobson, Russell J., US; Mcfarlan, Sara C., US; Millis, Jim, US; Rosazza, John, US; Zhao, Lishan, US y Weiner, DAvid Paul, US

(74)- Valdés Pila, Rogelio Rafael, CU

(12)- Certificado de Patente de Invención
(13)- A3
(21)- 2004-0257
(22)- 2003.04.25
(30)- 2002.05.08 GB 102 20 570.1
(85)- 2004.11.08
(86)- 2003.04.25 PCT/EP03/04304
(87)- 2003.11.20 WO03/095451
(51)- A 61K 31/506, C 07D 471/04
(54)- PIRAZOLPIRIDINAS SUSTITUIDAS CON CARBAMATO

(57)- La invención se refiere a compuestos de fórmula (I), en la que R1 representa NR3C (=O) OR4, R2 representa hidrógeno o NH2, R3 representa hidrógeno o alquilo C1-C-4 y R4 representa alquilo C1-C6, que estimulan la guanilato ciclasa soluble y a su producción y uso como medicamentos, en particular, como medicamentos para tratar enfermedad cardiovascular y/o disfunción sexual.

(71)(73)- BAYER AKTIENGESELLSCHAFT, con domicilio legal en D-51368, Leverkusen, DE

(72)- Bischoff, Erwin, DE; Stahl, Elke, DE; Weigand, Stefan, DE; Alonso Alija, Cristina, DE; Münter, Klaus, DE; Stach, Johannes-Peter, DE y Feurer, Achim, DE

(74)- Vázquez D'Alvaré, Dánice, CU



MODELOS INDUSTRIALES



Certificado de Patente de Modelo Industrial

- (11)-** 2192
- (12)-** Certificado de Patente de Modelo Industrial
- (13)-** A3
- (21)-** 2001-0019
- (22)-** 2001.04.06
- (51)-** 03-01
- (54)-** COFRE DE NÁCAR



- (71)(73)-(72)-** Ramírez Oro, Eliecer Miguel, con domicilio en Cavada No. 27, entre Narciso López y Francisco Vicente Aguilera, Gibara, Holguín, CU
-

- (11)-** 2193
- (12)-** Certificado de Patente de Modelo Industrial
- (13)-** A3
- (21)-** 2004-0012
- (22)-** 2004.05.27
- (51)-** 07-01
- (54)-** RECIPIENTE DE COCTELES



- (71)(73)-(72)-** Sánchez Ruiz, Rafael, con domicilio en Máximo Gómez 114 entre Bertematis y Venus, Guanabacoa, Ciudad de La Habana, CU
-



ÍNDICES INFORMATIVOS



ÍNDICE DE LAS MARCAS POR CLASIFICACIÓN INTERNACIONAL DE PRODUCTOS Y SERVICIOS

Clases	Denominación	No. Solic	Solicitante		
01	PURAC	2006-0093	PURAC SÍNTESES COMÉRCIO LTDA. BR	INDUSTRIA	E
01	PURASAL	2006-0094	PURAC SÍNTESES COMÉRCIO LTDA. BR	INDUSTRIA	E
01, 02, 07, 09, 10, 11, 14, 16, 21, 35, 36, 37, 38, 39, 40, 41, 42, 43, 44, 45	RICOH	2006-0081	RICOH COMPANY, LTD. JP		
02	TROPICOLOR	2006-0199	POLINDUSTRY S.A. CU		
03	ADAGIO	2006-0170	EMPRESA PROVINCIAL DE INDUSTRIAS LOCALES VARIAS GUANTÁNAMO CU		
03	BRAVE	2006-0072	ANTONIO PUIG, S.A. ES		
03	FUN SPIRIT	2006-0206	UNILEVER NV. NL		
03, 04, 30, 35	FK	2006-0147	JESÚS TOMÁS COLINA MORALES CU		
03, 16, 25	COSAS DE MI BOTICA	2006-0192	M.CAMACHO S.A. ES		
03, 32	BRUMISATEUR	2006-0127	SOCIETE ANONYME DES EAUX MINERALS D'EVIAN FR		
03, 32	BRUMISATEUR	2006-0136	SOCIETE ANONYME DES EAUX MINERALS D'EVIAN FR		
05	ALERFIN	2006-0163	LABORATORIOS LÓPEZ S.A. DE C.V. SV		
05	ASEPTIDINA	2006-0100	ASEPSIS PRODUCTS DE COLOMBIA LTDA. PROASEPSIS LTDA. CO		
05	BOSATRIA	2006-0224	GLAXO GROUP LIMITED GB		
05	CERTADOR	2006-0070	BASF AKTIENGESELLSCHAFT DE		
05	COBOSEQ	2006-0225	GLAXO GROUP LIMITED GB		
05	DALBA	2006-0038	VICURON PHARMACEUTICALS INC. US		
05	DALBAK	2006-0035	VICURON PHARMACEUTICALS INC. US		
05	DECATILENO	2006-0209	MEPHA AG CH		
05	DERMISONA	2006-0165	LABORATORIOS LÓPEZ S.A. DE C.V. SV		
05	ECALTA	2006-0040	VICURON PHARMACEUTICALS INC. US		
05	ECANDO	2006-0039	VICURON PHARMACEUTICALS INC. US		
05	ENTEROGERMINA	2006-0211	SANOFI-AVENTIS FR		
05	ERAXIS	2006-0037	VICURON PHARMACEUTICALS INC. US		
05	GABANTIN	2006-0159	LABORATORIOS LÓPEZ S.A. DE C.V. SV		
05	INHIBLOCK	2006-0162	LABORATORIOS LÓPEZ S.A. DE C.V. SV		
05	NAMENDA	2006-0084	MERZ PHARMA GMBH & CO. KGAA DE		
05	PIRATE	2006-0078	BASF AKTIENGESELLSCHAFT DE		

Clases	Denominación	No. Solic	Solicitante
05	PROTEGERON FORTE	2006-0164	LABORATORIOS LÓPEZ S.A. DE C.V. SV
05	REUMAFIN	2006-0160	LABORATORIOS LÓPEZ S.A. DE C.V. SV
05	TENSOTEC	2006-0197	LABORATORIOS LÓPEZ, S.A. DE C.V. SV
05	VIRUBAN	2006-0161	LABORATORIOS LÓPEZ S.A. DE C.V. SV
05	ZEVEN	2006-0036	VICURON PHARMACEUTICALS INC. US
05	ZINC-D	2006-0158	LABORATORIOS LÓPEZ S.A. DE C.V. SV
05, 10	SANDERSON	2006-0187	LABORATORIO SANDERSON S.A. CL
05, 41, 42, 44	INVENTEMOS JUNTOS NUESTRO FUTURO	2006-0074	SANOFI-AVENTIS FR
06	PAUYET	2006-0086	VICTOR RAFAEL BLANCO MONTAÑO CU
06, 20, 35	MEGABLOK	2006-0060	MEGABLOK, S.A. ES
06, 37	DARCOS	2006-0169	EMPRESA PROVINCIAL DE INDUSTRIAS LOCALES VARIAS GUANTÁNAMO CU
07		2006-0140	ZHENGZHOU YUTONG BUS CO., LTD. CN
07		2006-0175	CATERPILLAR INC. (COMPAÑÍA CONSTITUIDA DE ACUERDO CON LAS LEYES DE DELAWARE) US
07		2006-0178	CATERPILLAR INC. (COMPAÑÍA CONSTITUIDA DE ACUERDO CON LAS LEYES DE DELAWARE) US
07		2006-0179	CATERPILLAR INC. (COMPAÑÍA CONSTITUIDA DE ACUERDO CON LAS LEYES DE DELAWARE) US
07	YUTONG	2006-0139	ZHENGZHOU YUTONG BUS CO., LTD. CN
07, 09, 11, 12, 37	INNOVACIÓN PARA TU VIDA	2006-0226	ROBERT BOSCH GMBH DE
07, 09, 11, 20, 37	AF ROCKINK	2005-0576	FOCKINK PARTICIPAÇÕES LTDA. BR
07, 12		2006-0173	CATERPILLAR INC. (COMPAÑÍA CONSTITUIDA DE ACUERDO CON LAS LEYES DE DELAWARE) US
07, 12		2006-0180	CATERPILLAR INC. (COMPAÑÍA CONSTITUIDA DE ACUERDO CON LAS LEYES DE DELAWARE) US
08, 35, 39	LA LINDA	2006-0149	GRUPO EMPRESARIAL DE INDUSTRIAS LOCALES. CIUDAD DE LA HABANA (UNIL). PODER POPULAR CU
09	12OZ MOUSE	2005-0561	TURNER ENTERTAINMENT NETWORKS INTERNATIONAL LIMITED GB
09	AIRPES	2006-0064	VIROEX S.L. ES
09	BEN 10	2005-0562	TURNER ENTERTAINMENT NETWORKS INTERNATIONAL LIMITED GB
09	CUBAT-DINAMIX	2006-0154	EMPRESA DE ACUMULADORES XX ANIVERSARIO CU

Clases	Denominación	No. Solic	Solicitante
09	DIENERG	2006-0153	EMPRESA DE ACUMULADORES XX ANIVERSARIO CU
09	DINAMIX	2006-0152	EMPRESA DE ACUMULADORES XX ANIVERSARIO CU
09	ENERDIS	2006-0155	EMPRESA DE ACUMULADORES XX ANIVERSARIO CU
09	ICOM	2006-0142	ICOM INCORPORATED JP
09	LEIYON	2006-0210	DONGGUAN CITY LEIYON ELECTRONIC TECHNOLOGY CO., LTD. CN
09	MY GYN PARTNER´S A MONKEY	2005-0574	TURNER ANTERENTAINMENT NETWORKS INTERNATIONAL LIMITED GB
09	NXSET	2006-0212	KOSS CORPORATION US
09	PERFECT HAIR FOREVER	2005-0563	TURNER ENTERTAINMENT NETWORKS INTERNATIONAL LIMITED GB
09	TUGO	2006-0148	KOSS CORPORATION US
09, 11	CROWN	2006-0207	CROWN JAPAN CORPORATION PA
09, 16, 28, 37, 38, 41, 42	PIO TAI	2006-0228	MARÍA DE LOS ANGELES MATIENZO PUERTO / ALDO MORALES MULET CU
09, 16, 35, 41, 42, 43	GRAPHIC TRAFFIC	2006-0091	AIVIN PINEDA CARRASCO / OSMANY TORRES MARTÍN CU
09, 16, 35, 41, 42, 43	TAXI	2006-0090	AIVIN PINEDA CARRASCO / OSMANY TORRES MARTÍN CU
09, 16, 38, 41	HELLO!	2005-0670	HOLA, S.A. ES
09, 35, 39	TODO DISCO	2006-0128	EMPRESA DE PROMOCIONES ARTÍSTICAS Y LITERARIAS, ARTEX, S.A. CU
09, 35, 42	DATYS TECNOLOGÍA & SISTEMAS	2006-0087	ACITED IMPRESOS DE SEGURIDAD MINIT CU
09, 36, 38	MONEYCELL	2006-0143	G.HOLDOMGS LTD. BS
09, 38	CLARO ON-LINE	2006-0145	TELET S/A BR
09, 38	PORTAL CLARO	2006-0144	TELET S/A BR
09, 42	GAMMA INFORMATICA S.R.L.	2006-0083	GAMMA INFORMATICA S.R.L. IT
12	INDUSCAR	2006-0203	INDUSCAR INDUSTRIA E COMERCIO DE CARROCERIAS LTDA. BR
15	D'CARLOS	2006-0057	CARLOS MIGUEL ARIAS LÓPEZ CU
16	CORPORACION GRAFICA	2006-0186	POLIGRAFICA S.A. CU
16, 35, 38, 39, 41, 42, 43	CONVENCIONES CAPITOLIO DE LA HABANA	2006-0053	EMPRESA CONVENCIONES CAPITOLIO DE LA HABANA CU
16, 35, 41, 42	CLARKE, MODET & Cº	2006-0181	CLARKE, MODET Y COMPAÑIA, S.L. ES
16, 35, 42	TN3 GRÁFICA ACTIVA	2006-0019	AIVIN PINEDA CARRASCO / OSMANY TORRES MARTÍN CU

Clases	Denominación	No. Solic	Solicitante
18, 25	XTEP	2006-0079	RAUL VALBUENA SARMIENTO CO
20	REA	2006-0131	EMPRESA PROVINCIAL DE INDUSTRIAS LOCALES VARIAS GUANTÁNAMO CU
21, 30, 43	CAFÉVEN	2006-0183	CORPORACIÓN CIMEX, S.A. CU
21, 30, 43	MOROS Y CRISTIANOS	2006-0182	CORPORACIÓN CIMEX, S.A. CU
21, 30, 43	PRONTO PIZZA	2006-0184	CORPORACIÓN CIMEX, S.A. CU
21, 30, 43	R CIMEX	2006-0185	CORPORACIÓN CIMEX, S.A. CU
24	ESFINGE	2006-0167	EMPRESA PROVINCIAL DE INDUSTRIAS LOCALES VARIAS GUANTÁNAMO CU
25	FREELANDER	2006-0156	LABRECO TRADE, S.A. PA
25	XI MAI LIN	2006-0220	JIARONG TRADE EXP. & IMP.CO.S.R.L. RO
29	CARIBBEAN QUEEN	2006-0216	EMPRESA COMERCIAL CARIBEX CU
29	CHOCOLE	2006-0067	UNIÓN LÁCTEA CU
29	MCCRISPY	2006-0105	MCDONALD'S CORPORATION US
29	MCNUGGETS	2006-0104	MCDONALD'S CORPORATION US
29	MCPAPAS	2006-0103	MCDONALD'S CORPORATION US
29	MCPATATAS	2006-0106	MCDONALD'S CORPORATION US
29, 30	AGROSUPER	2006-0219	AGROPECUARIA E INVERSIONES LTDA. CL
29, 31	AGROSUPER	2006-0218	AGROPECUARIA E INVERSIONES LTDA. CL
29, 31, 32	DULCE MARIA	2006-0082	EL ESTABLO S.A. PA
30	ADOLPHUS	2006-0193	AMERICAN RICE INC US
30	BUEN DÍA	2006-0172	EMPRESA DE INGENIERÍA Y SERVICIOS TÉCNICOS AZUCAREROS (TECNOAZUCAR) CU
30	CINTA AZUL	2006-0195	AMERICAN RICE INC US
30	COLOMBINA	2006-0137	COLOMBINA S.A. CO
30	COLOMBINA	2006-0138	COLOMBINA S.A. CO
30	COMET	2006-0194	AMERICAN RICE INC US
30	CUARTO DE LIBRA	2006-0108	MCDONALD'S CORPORATION US
30	MCCHICKEN	2006-0110	MCDONALD'S CORPORATION US
30	MCFIESTA	2006-0113	MCDONALD'S CORPORATION US
30	MCFILETE	2006-0112	MCDONALD'S CORPORATION US
30	MCHUEVO	2006-0115	MCDONALD'S CORPORATION US
30	MCJUNIOR	2006-0116	MCDONALD'S CORPORATION US

Clases	Denominación	No. Solic	Solicitante
30	MCMUFFIN	2006-0107	MCDONALD'S CORPORATION US
30	MCNIFICA	2006-0111	MCDONALD'S CORPORATION US
30	MCPOLLO	2006-0109	MCDONALD'S CORPORATION US
30	MCQUESO	2006-0114	MCDONALD'S CORPORATION US
30	MRS. FRESHLEY'S	2006-0080	FLOWERS SPECIALTY BRANDS INC. US
30	TOSTA RICA	2006-0213	SOS CUETARA, S.A. ES
32	BARENA	2006-0141	SABMILLER INTERNATIONAL B.V. HL
32, 33	SABMILLER	2006-0085	SABMILLER INTERNATIONAL B.V. HL
32, 35, 41	MAKE EVERY DROP COUNT	2006-0217	THE COCA-COLA COMPANY US
33	ALBUERNE	2006-0168	EMPRESA PROVINCIAL DE INDUSTRIAS LOCALES VARIAS GUANTÁNAMO CU
33	HERENY	2006-0126	HERENY VALDÉS GONZÁLEZ CU
33	PORTALES BLANCO	2006-013	RAFAEL CONRADO BLANCO PORTUONDO CU
34	CEMI	2006-0132	CORPORACIÓN HABANOS, S.A. CU
34	GUARACHA	2006-0134	CORPORACIÓN HABANOS, S.A. CU
34	KENT	2006-0088	BRITISH AMERICAN TOBACCO (BRANDS) INC. US
34	KOOL	2006-0073	ROTHMANS OF PALL MALL LIMITED CH
34	PALL MALL IMAGINE THAT	2006-0215	BRITISH AMERICAN TOBACCO (BRANDS) INC. US
34	PETER STUYVESANT	2006-0102	AMERICAN-CIGARETTE COMPANY (OVERSEAS) LIMITED CH
34	WARACHA	2006-0135	CORPORACIÓN HABANOS, S.A. CU
35		2006-0204	CUBANA DE AVIACION, S.A. CU
35, 37, 39, 42	SERVIHOGAR	2005-0519	EMPRESA INDUSTRIAL DE EQUIPOS Y SERVICIOS ASOCIADOS (EIESA) CU
35, 43	JIMMY MARGARITAVILLE	BUFFETT'S 2006-0099	JIMMY BUFFETT US
36	DELIVERY CARD	2005-0683	MONEY DELIVERY INTERNATIONAL CORP. PA
37	ARCOS	2006-0061	CHINA FIRST AUTOMOBILE GROUP CORP. (UNA COMPAÑÍA INDUSTRIAL PROPIEDAD DEL ESTADO) CN
37		2006-0069	JOSÉ ALBERTO ARCOS MONTESERÍN CU
37	T	2006-0171	TEXACO INC. US

Clases

37, 38

Denominación

TELECABLE INTERNACIONAL

No. Solic

2006-0095

Solicitante

CORPORACIÓN CIMEX, S.A. CU

39

HABANA VISION

2006-0077

FRANCISCO JAVIER CUESTA MARTÍN-GIL ES

39

IN SEARCH OF MARGARITAVILLE

2006-0097

JIMMY BUFFETT US

39

MARGARITAVILLE

2006-0098

JIMMY BUFFETT US

41

AA ACTUAR

2006-0146

AGENCIA ARTISTICA DE LAS ARTES ESCENICAS, ACTUAR CU

41

BURO DE CONVENCIONES

2006-0196

BURÓ DE CONVENCIONES DE CUBA CU

41

SALSA CHULA

2006-0166

ANGEL ALEJANDRO FIGUEREDO SOLORZANO / CARLOS MIGUEL CABRERA GONZÁLEZ CU

43

AIR MARGARITAVILLE

2006-0096

JIMMY BUFFETT US

ÍNDICE DE LAS MARCAS POR DENOMINACIÓN

Denominación	No. Solic	Solicitante	Clases
	2006-0061	CHINA FIRST AUTOMOBILE GROUP CORP. (UNA COMPAÑÍA INDUSTRIAL PROPIEDAD DEL ESTADO) CN	37
	2006-0140	ZHENGZHOU YUTONG BUS CO., LTD. CN	07
	2006-0173	CATERPILLAR INC. (COMPAÑÍA CONSTITUIDA DE ACUERDO CON LAS LEYES DE DELAWARE) US	07, 12
	2006-0175	CATERPILLAR INC. (COMPAÑÍA CONSTITUIDA DE ACUERDO CON LAS LEYES DE DELAWARE) US	07
	2006-0178	CATERPILLAR INC. (COMPAÑÍA CONSTITUIDA DE ACUERDO CON LAS LEYES DE DELAWARE) US	07
	2006-0179	CATERPILLAR INC. (COMPAÑÍA CONSTITUIDA DE ACUERDO CON LAS LEYES DE DELAWARE) US	07
	2006-0180	CATERPILLAR INC. (COMPAÑÍA CONSTITUIDA DE ACUERDO CON LAS LEYES DE DELAWARE) US	07, 12
	2006-0204	CUBANA DE AVIACION, S.A. CU	35
12OZ MOUSE	2005-0561	TURNER ENTERTAINMENT NETWORKS INTERNATIONAL LIMITED GB	09
AA ACTUAR	2006-0146	AGENCIA ARTISTICA DE LAS ARTES ESCENICAS, ACTUAR CU	41
ADAGIO	2006-0170	EMPRESA PROVINCIAL DE INDUSTRIAS LOCALES VARIAS GUANTÁNAMO CU	03
ADOLPHUS	2006-0193	AMERICAN RICE INC US	30
AF ROCKINK	2005-0576	FOCKINK PARTICIPAÇÕES LTDA. BR	07, 09, 11, 20, 37
AGROSUPER	2006-0218	AGROPECUARIA E INVERSIONES LTDA. CL	29, 31
AGROSUPER	2006-0219	AGROPECUARIA E INVERSIONES LTDA. CL	29, 30
AIR MARGARITAVILLE	2006-0096	JIMMY BUFFETT US	43
AIRPES	2006-0064	VIROEX S.L. ES	09
ALBUERNE	2006-0168	EMPRESA PROVINCIAL DE INDUSTRIAS LOCALES VARIAS GUANTÁNAMO CU	33
ALERFIN	2006-0163	LABORATORIOS LÓPEZ S.A. DE C.V. SV	05
ARCOS	2006-0069	JOSÉ ALBERTO ARCOS MONTESERÍN CU	37
ASEPTIDINA	2006-0100	ASEPSIS PRODUCTS DE COLOMBIA LTDA. PROASEPSIS LTDA. CO	05
BARENA	2006-0141	SABMILLER INTERNATIONAL B.V. HL	32

Denominación	No. Solic	Solicitante	Clases
BEN 10	2005-0562	TURNER ENTERTAINMENT NETWORKS INTERNATIONAL LIMITED GB	09
BOSATRIA	2006-0224	GLAXO GROUP LIMITED GB	05
BRAVE	2006-0072	ANTONIO PUIG, S.A. ES	03
BRUMISATEUR	2006-0127	SOCIETE ANONYME DES EAUX MINERALS D'EVIAN FR	03, 32
BRUMISATEUR	2006-0136	SOCIETE ANONYME DES EAUX MINERALS D'EVIAN FR	03, 32
BUEN DÍA	2006-0172	EMPRESA DE INGENIERÍA Y SERVICIOS TÉCNICOS AZUCAREROS (TECNOAZUCAR) CU	30
BURO DE CONVENCIONES	2006-0196	BURÓ DE CONVENCIONES DE CUBA CU	41
CAFÉVEN	2006-0183	CORPORACIÓN CIMEX, S.A. CU	21, 30, 43
CARIBBEAN QUEEN	2006-0216	EMPRESA COMERCIAL CARIBEX CU	29
CEMI	2006-0132	CORPORACIÓN HABANOS, S.A. CU	34
CERTADOR	2006-0070	BASF AKTIENGESELLSCHAFT DE	05
CHOCOLE	2006-0067	UNIÓN LÁCTEA CU	29
CINTA AZUL	2006-0195	AMERICAN RICE INC US	30
CLARKE, MODET & Cº	2006-0181	CLARKE, MODET Y COMPAÑIA, S.L. ES	16, 35, 41, 42
CLARO ON-LINE	2006-0145	TELET S/A BR	09, 38
COBOSEQ	2006-0225	GLAXO GROUP LIMITED GB	05
COLOMBINA	2006-0137	COLOMBINA S.A. CO	30
COLOMBINA	2006-0138	COLOMBINA S.A. CO	30
COMET	2006-0194	AMERICAN RICE INC US	30
CONVENCIONES CAPITOLIO DE LA HABANA	2006-0053	EMPRESA CONVENCIONES CAPITOLIO DE LA HABANA CU	16, 35, 38, 39, 41, 42, 43
CORPORACION GRAFICA	2006-0186	POLIGRAFICA S.A. CU	16
COSAS DE MI BOTICA	2006-0192	M.CAMACHO S.A. ES	03, 16, 25
CROWN	2006-0207	CROWN JAPAN CORPORATION PA	09, 11
CUARTO DE LIBRA	2006-0108	MCDONALD'S CORPORATION US	30
CUBAT-DINAMIX	2006-0154	EMPRESA DE ACUMULADORES XX ANIVERSARIO CU	09
DALBA	2006-0038	VICURON PHARMACEUTICALS INC. US	05
DALBAK	2006-0035	VICURON PHARMACEUTICALS INC. US	05
DARCOS	2006-0169	EMPRESA PROVINCIAL DE INDUSTRIAS LOCALES VARIAS GUANTÁNAMO CU	06, 37

Denominación	No. Solic	Solicitante	Clases
DATYS TECNOLOGÍA & SISTEMAS	2006-0087	ACITED IMPRESOS DE SEGURIDAD MINIT CU	09, 35, 42
D'CARLOS	2006-0057	CARLOS MIGUEL ARIAS LÓPEZ CU	15
DECATILENO	2006-0209	MEPHA AG CH	05
DELIVERY CARD	2005-0683	MONEY DELIVERY INTERNATIONAL CORP. PA	36
DERMISONA	2006-0165	LABORATORIOS LÓPEZ S.A. DE C.V. SV	05
DIENERG	2006-0153	EMPRESA DE ACUMULADORES XX ANI- VERSARIO CU	09
DINAMIX	2006-0152	EMPRESA DE ACUMULADORES XX ANI- VERSARIO CU	09
DULCE MARIA	2006-0082	EL ESTABLO S.A. PA	29, 31, 32
ECALTA	2006-0040	VICURON PHARMACEUTICALS INC. US	05
ECANDO	2006-0039	VICURON PHARMACEUTICALS INC. US	05
ENERDIS	2006-0155	EMPRESA DE ACUMULADORES XX ANI- VERSARIO CU	09
ENTEROGERMINA	2006-0211	SANOFI-AVENTIS FR	05
ERAXIS	2006-0037	VICURON PHARMACEUTICALS INC. US	05
ESFINGE	2006-0167	EMPRESA PROVINCIAL DE INDUSTRIAS LOCALES VARIAS GUANTÁNAMO CU	24
FK	2006-0147	JESÚS TOMÁS COLINA MORALES CU	03, 04, 30, 35
FREELANDER	2006-0156	LABRECO TRADE, S.A. PA	25
FUN SPIRIT	2006-0206	UNILEVER NV. NL	03
GABANTIN	2006-0159	LABORATORIOS LÓPEZ S.A. DE C.V. SV	05
GAMMA INFORMATICA S.R.L.	2006-0083	GAMMA INFORMATICA S.R.L. IT	09, 42
GRAPHIC TRAFFIC	2006-0091	AIVIN PINEDA CARRASCO / OSMANY TORRES MARTÍN CU	09, 16, 35, 41, 42, 43
GUARACHA	2006-0134	CORPORACIÓN HABANOS, S.A. CU	34
HABANA VISION	2006-0077	FRANCISCO JAVIER CUESTA MARTÍN- GIL ES	39
HELLO!	2005-0670	HOLA, S.A. ES	09, 16, 38, 41
HERENY	2006-0126	HERENY VALDÉS GONZÁLEZ CU	33
ICOM	2006-0142	ICOM INCORPORATED JP	09
IN SEARCH OF MARGARITAVILLE	2006-0097	JIMMY BUFFETT US	39
INDUSCAR	2006-0203	INDUSCAR INDUSTRIA E COMERCIO DE CARROCERIAS LTDA. BR	12
INHIBLOCK	2006-0162	LABORATORIOS LÓPEZ S.A. DE C.V. SV	05
INNOVACIÓN PARA TU VIDA	2006-0226	ROBERT BOSCH GMBH DE	07, 09, 11, 12, 37

Denominación	No. Solic	Solicitante	Clases
INVENTEMOS JUNTOS NUESTRO FUTURO	2006-0074	SANOFI-AVENTIS FR	05, 41, 42, 44
JIMMY MARGARITAVILLE	2006-0099	JIMMY BUFFETT US	35, 43
KENT	2006-0088	BRITISH AMERICAN TOBACCO (BRANDS) INC. US	34
KOOL	2006-0073	ROTHMANS OF PALL MALL LIMITED CH	34
LA LINDA	2006-0149	GRUPO EMPRESARIAL DE INDUSTRIAS LOCALES. CIUDAD DE LA HABANA (UNIL). PODER POPULAR CU	08, 35, 39
LEIYON	2006-0210	DONGGUAN CITY LEIYON ELECTRONIC TECHNOLOGY CO., LTD. CN	09
MAKE EVERY DROP COUNT	2006-0217	THE COCA-COLA COMPANY US	32, 35, 41
MARGARITAVILLE	2006-0098	JIMMY BUFFETT US	39
MCCHICKEN	2006-0110	MCDONALD'S CORPORATION US	30
MCCRISPY	2006-0105	MCDONALD'S CORPORATION US	29
MCFIESTA	2006-0113	MCDONALD'S CORPORATION US	30
MCFILETE	2006-0112	MCDONALD'S CORPORATION US	30
MCHUEVO	2006-0115	MCDONALD'S CORPORATION US	30
MCJUNIOR	2006-0116	MCDONALD'S CORPORATION US	30
MCMUFFIN	2006-0107	MCDONALD'S CORPORATION US	30
MCNIFICA	2006-0111	MCDONALD'S CORPORATION US	30
MCNUGGETS	2006-0104	MCDONALD'S CORPORATION US	29
MCPAPAS	2006-0103	MCDONALD'S CORPORATION US	29
MCPATATAS	2006-0106	MCDONALD'S CORPORATION US	29
MCPOLLO	2006-0109	MCDONALD'S CORPORATION US	30
MCQUESO	2006-0114	MCDONALD'S CORPORATION US	30
MEGABLOK	2006-0060	MEGABLOK, S.A. ES	06, 20, 35
MONEYCELL	2006-0143	G.HOLDOMGS LTD. BS	09, 36, 38
MOROS Y CRISTIANOS	2006-0182	CORPORACIÓN CIMEX, S.A. CU	21, 30, 43
MRS. FRESHLEY'S	2006-0080	FLOWERS SPECIALTY BRANDS INC. US	30
MY GYN PARTNER'S A MONKEY	2005-0574	TURNER ANTEERTAINMENT NETWORKS INTERNATIONAL LIMITED GB	09
NAMENDA	2006-0084	MERZ PHARMA GMBH & CO. KGAA DE	05
NXSET	2006-0212	KOSS CORPORATION US	09

Denominación	No. Solic	Solicitante	Clases
PALL MALL IMAGINE THAT	2006-0215	BRITISH AMERICAN TOBACCO (BRANDS) INC. US	34
PAUYET	2006-0086	VICTOR RAFAEL BLANCO MONTAÑO CU	06
PERFECT HAIR FOREVER	2005-0563	TURNER ENTERTAINMENT NETWORKS INTERNATIONAL LIMITED GB	09
PETER STUYVESANT	2006-0102	AMERICAN-CIGARETTE COMPANY (OVERSEAS) LIMITED CH	34
PIO TAI	2006-0228	MARÍA DE LOS ÁNGELES MATIENZO PUERTO / ALDO MORALES MULET CU	09, 16, 28, 37, 38, 41, 42
PIRATE	2006-0078	BASF AKTIENGESELLSCHAFT DE	05
PORTAL CLARO	2006-0144	TELET S/A BR	09, 38
PORTALES BLANCO	2006-0130	RAFAEL CONRADO BLANCO PORTUONDO CU	33
PRONTO PIZZA	2006-0184	CORPORACIÓN CIMEX, S.A. CU	21, 30, 43
PROTEGERON FORTE	2006-0164	LABORATORIOS LÓPEZ S.A. DE C.V. SV	05
PURAC	2006-0093	PURAC SÍNTESES INDUSTRIA E COMÉRCIO LTDA. BR	01
PURASAL	2006-0094	PURAC SÍNTESES INDUSTRIA E COMÉRCIO LTDA. BR	01
R CIMEX	2006-0185	CORPORACIÓN CIMEX, S.A. CU	21, 30, 43
REA	2006-0131	EMPRESA PROVINCIAL DE INDUSTRIAS LOCALES VARIAS GUANTÁNAMO CU	20
REUMAFIN	2006-0160	LABORATORIOS LÓPEZ S.A. DE C.V. SV	05
RICOH	2006-0081	RICOH COMPANY, LTD. JP	01, 02, 07, 09, 10, 11, 14, 16, 21, 35, 36, 37, 38, 39, 40, 41, 42, 43, 44, 45
SABMILLER	2006-0085	SABMILLER INTERNATIONAL B.V. HL	32, 33
SALSA CHULA	2006-0166	ÁNGEL ALEJANDRO FIGUEREDO SOLORZANO / CARLOS MIGUEL CABRERA GONZÁLEZ CU	41
SANDERSON	2006-0187	LABORATORIO SANDERSON S.A. CL	05, 10
SERVIHOGAR	2005-0519	EMPRESA INDUSTRIAL DE EQUIPOS Y SERVICIOS ASOCIADOS (EIESA) CU	35, 37, 39, 42
T	2006-0171	TEXACO INC. US	37
TAXI	2006-0090	AIVIN PINEDA CARRASCO / OSMANY TORRES MARTÍN CU	09, 16, 35, 41, 42, 43
TELECABLE INTERNACIONAL	2006-0095	CORPORACIÓN CIMEX, S.A. CU	37, 38
TENSOTEC	2006-0197	LABORATORIOS LÓPEZ, S.A. DE C.V. SV	05
TN3 GRÁFICA ACTIVA	2006-0019	AIVIN PINEDA CARRASCO / OSMANY	16, 35, 42

Denominación

No. Solic

Solicitante

Clases

Denominación	No. Solic	Solicitante	Clases
		TORRES MARTÍN CU	
TODO DISCO	2006-0128	EMPRESA DE PROMOCIONES ARTÍSTI- CAS Y LITERARIAS, ARTEX, S.A. CU	09, 35, 39
TOSTA RICA	2006-0213	SOS CUETARA, S.A. ES	30
TROPICOLOR	2006-0199	POLINDUSTRY S.A. CU	02
TUGO	2006-0148	KOSS CORPORATION US	09
VIRUBAN	2006-0161	LABORATORIOS LÓPEZ S.A. DE C.V. SV	05
WARACHA	2006-0135	CORPORACIÓN HABANOS, S.A. CU	34
XI MAI LIN	2006-0220	JARONG TRADE EXP. & IMP.CO.S.R.L. RO	25
XTEP	2006-0079	RAUL VALBUENA SARMIENTO CO	18, 25
YUTONG	2006-0139	ZHENGZHOU YUTONG BUS CO., LTD. CN	07
ZEVEN	2006-0036	VICURON PHARMACEUTICALS INC. US	05
ZINC-D	2006-0158	LABORATORIOS LÓPEZ S.A. DE C.V. SV	05

ÍNDICE DE LAS MARCAS POR TITULAR

Solicitante	No. Solic	Denominación	Clases
ACITED IMPRESOS DE SEGURIDAD MINIT CU	2006-0087	DATYS TECNOLOGÍA & SISTEMAS	09, 35, 42
AGENCIA ARTISTICA DE LAS ARTES ESCENICAS, ACTUAR CU	2006-0146	AA ACTUAR	41
AGROPECUARIA E INVERSIONES LTDA. CL	2006-0218	AGROSUPER	29, 31
AGROPECUARIA E INVERSIONES LTDA. CL	2006-0219	AGROSUPER	29, 30
AIVIN PINEDA CARRASCO / OSMANY TORRES MARTÍN CU	2006-0019	TN3 GRÁFICA ACTIVA	16, 35, 42
AIVIN PINEDA CARRASCO / OSMANY TORRES MARTÍN CU	2006-0090	TAXI	09, 16, 35, 41, 42, 43
AIVIN PINEDA CARRASCO / OSMANY TORRES MARTÍN CU	2006-0091	GRAPHIC TRAFFIC	09, 16, 35, 41, 42, 43
AMERICAN RICE INC US	2006-0193	ADOLPHUS	30
AMERICAN RICE INC US	2006-0194	COMET	30
AMERICAN RICE INC US	2006-0195	CINTA AZUL	30
AMERICAN-CIGARETTE COMPANY (OVERSEAS) LIMITED CH	2006-0102	PETER STUYVESANT	34
ANGEL ALEJANDRO FIGUEREDO SOLORZANO / CARLOS MIGUEL CA- BRERA GONZÁLEZ CU	2006-0166	SALSA CHULA	41
ANTONIO PUIG, S.A. ES	2006-0072	BRAVE	03
ASEPSIS PRODUCTS DE COLOMBIA LTDA. PROASEPSIS LTDA. CO	2006-0100	ASEPTIDINA	05
BASF AKTIENGESELLSCHAFT DE	2006-0070	CERTADOR	05
BASF AKTIENGESELLSCHAFT DE	2006-0078	PIRATE	05
BRITISH AMERICAN TOBACCO (BRANDS) INC. US	2006-0088	KENT	34
BRITISH AMERICAN TOBACCO (BRANDS) INC. US	2006-0215	PALL MALL IMAGINE THAT	34
BURÓ DE CONVENCIONES DE CUBA CU	2006-0196	BURO DE CONVENCIONES	41
CARLOS MIGUEL ARIAS LÓPEZ CU	2006-0057	D'CARLOS	15
CATERPILLAR INC. (COMPAÑÍA CONS- TITUIDA DE ACUERDO CON LAS LEYES DE DELAWARE) US	2006-0173		07, 12
CATERPILLAR INC. (COMPAÑÍA CONS- TITUIDA DE ACUERDO CON LAS LEYES DE DELAWARE) US	2006-0175		07
CATERPILLAR INC. (COMPAÑÍA CONS- TITUIDA DE ACUERDO CON LAS LEYES DE DELAWARE) US	2006-0178		07

Solicitante	No. Solic	Denominación	Clases
CATERPILLAR INC. (COMPAÑÍA CONS- TITUIDA DE ACUERDO CON LAS LEYES DE DELAWARE) US	2006-0179		07
CATERPILLAR INC. (COMPAÑÍA CONS- TITUIDA DE ACUERDO CON LAS LEYES DE DELAWARE) US	2006-0180		07, 12
CHINA FIRST AUTOMOBILE GROUP CORP. (UNA COMPAÑÍA INDUSTRIAL PROPIEDAD DEL ESTADO) CN	2006-0061		37
CLARKE, MODET Y COMPAÑÍA, S.L. ES	2006-0181	CLARKE, MODET & Cº	16, 35, 41, 42
COLOMBINA S.A. CO	2006-0137	COLOMBINA	30
COLOMBINA S.A. CO	2006-0138	COLOMBINA	30
CORPORACIÓN CIMEX, S.A. CU	2006-0095	TELECABLE INTERNACIONAL	37, 38
CORPORACIÓN CIMEX, S.A. CU	2006-0182	MOROS Y CRISTIANOS	21, 30, 43
CORPORACIÓN CIMEX, S.A. CU	2006-0183	CAFÉVEN	21, 30, 43
CORPORACIÓN CIMEX, S.A. CU	2006-0184	PRONTO PIZZA	21, 30, 43
CORPORACIÓN CIMEX, S.A. CU	2006-0185	R CIMEX	21, 30, 43
CORPORACIÓN HABANOS, S.A. CU	2006-0132	CEMI	34
CORPORACIÓN HABANOS, S.A. CU	2006-0134	GUARACHA	34
CORPORACIÓN HABANOS, S.A. CU	2006-0135	WARACHA	34
CROWN JAPAN CORPORATION PA	2006-0207	CROWN	09, 11
CUBANA DE AVIACION, S.A. CU	2006-0204		35
DONGGUAN CITY LEIYON ELECTRONIC TECHNOLOGY CO., LTD. CN	2006-0210	LEIYON	09
EL ESTABLO S.A. PA	2006-0082	DULCE MARIA	29, 31, 32
EMPRESA COMERCIAL CARIBEX CU	2006-0216	CARIBBEAN QUEEN	29
EMPRESA CONVENCIONES CAPITOLIO DE LA HABANA CU	2006-0053	CONVENCIONES CAPITOLIO DE LA HABANA	16, 35, 38, 39, 41, 42, 43
EMPRESA DE ACUMULADORES XX ANI- VERSARIO CU	2006-0152	DINAMIX	09
EMPRESA DE ACUMULADORES XX ANI- VERSARIO CU	2006-0153	DIENERG	09
EMPRESA DE ACUMULADORES XX ANI- VERSARIO CU	2006-0154	CUBAT-DINAMIX	09
EMPRESA DE ACUMULADORES XX ANI- VERSARIO CU	2006-0155	ENERDIS	09
EMPRESA DE INGENIERÍA Y SERVICIOS TÉCNICOS AZUCAREROS (TECNOAZUCAR) CU	2006-0172	BUEN DÍA	30
EMPRESA DE PROMOCIONES ARTÍSTI- CAS Y LITERARIAS, ARTEX, S.A. CU	2006-0128	TODO DISCO	09, 35, 39

Solicitante	No. Solic	Denominación	Clases
EMPRESA INDUSTRIAL DE EQUIPOS Y SERVICIOS ASOCIADOS (EIESA) CU	2005-0519	SERVIHOGAR	35, 37, 39, 42
EMPRESA PROVINCIAL DE INDUSTRIAS LOCALES VARIAS GUANTÁNAMO CU	2006-0131	REA	20
EMPRESA PROVINCIAL DE INDUSTRIAS LOCALES VARIAS GUANTÁNAMO CU	2006-0167	ESFINGE	24
EMPRESA PROVINCIAL DE INDUSTRIAS LOCALES VARIAS GUANTÁNAMO CU	2006-0168	ALBUERNE	33
EMPRESA PROVINCIAL DE INDUSTRIAS LOCALES VARIAS GUANTÁNAMO CU	2006-0169	DARCOS	06, 37
EMPRESA PROVINCIAL DE INDUSTRIAS LOCALES VARIAS GUANTÁNAMO CU	2006-0170	ADAGIO	03
FLOWERS SPECIALTY BRANDS INC. US	2006-0080	MRS. FRESHLEY'S	30
FOCKINK PARTICIPAÇÕES LTDA. BR	2005-0576	AF ROCKINK	07, 09, 11, 20, 37
FRANCISCO JAVIER CUESTA MARTÍN-GIL ES	2006-0077	HABANA VISION	39
G.HOLDOMGS LTD. BS	2006-0143	MONEYCELL	09, 36, 38
GAMMA INFORMATICA S.R.L. IT	2006-0083	GAMMA INFORMATICA S.R.L.	09, 42
GLAXO GROUP LIMITED GB	2006-0224	BOSATRIA	05
GLAXO GROUP LIMITED GB	2006-0225	COBOSEQ	05
GRUPO EMPRESARIAL DE INDUSTRIAS LOCALES. CIUDAD DE LA HABANA (UNIL). PODER POPULAR CU	2006-0149	LA LINDA	08, 35, 39
HERENY VALDÉS GONZÁLEZ CU	2006-0126	HERENY	33
HOLA, S.A. ES	2005-0670	HELLO!	09, 16, 38, 41
ICOM INCORPORATED JP	2006-0142	ICOM	09
INDUSCAR INDUSTRIA E COMERCIO DE CARROCERIAS LTDA. BR	2006-0203	INDUSCAR	12
JESÚS TOMÁS COLINA MORALES CU	2006-0147	FK	03, 04, 30, 35
JIARONG TRADE EXP. & IMP.CO.S.R.L. RO	2006-0220	XI MAI LIN	25
JIMMY BUFFETT US	2006-0096	AIR MARGARITAVILLE	43
JIMMY BUFFETT US	2006-0097	IN SEARCH OF MARGARITAVILLE	39
JIMMY BUFFETT US	2006-0098	MARGARITAVILLE	39
JIMMY BUFFETT US	2006-0099	JIMMY MARGARITAVILLE	BUFFETT'S 35, 43
JOSÉ ALBERTO ARCOS MONTESERÍN CU	2006-0069	ARCOS	37

Solicitante	No. Solic	Denominación	Clases
KOSS CORPORATION US	2006-0148	TUGO	09
KOSS CORPORATION US	2006-0212	NXSET	09
LABORATORIO SANDERSON S.A. CL	2006-0187	SANDERSON	05, 10
LABORATORIOS LÓPEZ S.A. DE C.V. SV	2006-0158	ZINC-D	05
LABORATORIOS LÓPEZ S.A. DE C.V. SV	2006-0159	GABANTIN	05
LABORATORIOS LÓPEZ S.A. DE C.V. SV	2006-0160	REUMAFIN	05
LABORATORIOS LÓPEZ S.A. DE C.V. SV	2006-0161	VIRUBAN	05
LABORATORIOS LÓPEZ S.A. DE C.V. SV	2006-0162	INHIBLOCK	05
LABORATORIOS LÓPEZ S.A. DE C.V. SV	2006-0163	ALERFIN	05
LABORATORIOS LÓPEZ S.A. DE C.V. SV	2006-0164	PROTEGERON FORTE	05
LABORATORIOS LÓPEZ S.A. DE C.V. SV	2006-0165	DERMISONA	05
LABORATORIOS LÓPEZ, S.A. DE C.V. SV	2006-0197	TENSOTEC	05
LABRECO TRADE, S.A. PA	2006-0156	FREELANDER	25
M.CAMACHO S.A. ES	2006-0192	COSAS DE MI BOTICA	03, 16, 25
MARÍA DE LOS ANGELES MATIENZO PUERTO / ALDO MORALES MULET CU	2006-0228	PIO TAI	09, 16, 28, 37, 38, 41, 42
MCDONALD'S CORPORATION US	2006-0103	MCPAPAS	29
MCDONALD'S CORPORATION US	2006-0104	MCNUGGETS	29
MCDONALD'S CORPORATION US	2006-0105	MCCRISPY	29
MCDONALD'S CORPORATION US	2006-0106	MCPATATAS	29
MCDONALD'S CORPORATION US	2006-0107	MCMUFFIN	30
MCDONALD'S CORPORATION US	2006-0108	CUARTO DE LIBRA	30
MCDONALD'S CORPORATION US	2006-0109	MCPOLLO	30
MCDONALD'S CORPORATION US	2006-0110	MCCHICKEN	30
MCDONALD'S CORPORATION US	2006-0111	MCNIFICA	30
MCDONALD'S CORPORATION US	2006-0112	MCFILETE	30
MCDONALD'S CORPORATION US	2006-0113	MCFIESTA	30
MCDONALD'S CORPORATION US	2006-0114	MCQUESO	30
MCDONALD'S CORPORATION US	2006-0115	MCHUEVO	30
MCDONALD'S CORPORATION US	2006-0116	MCJUNIOR	30
MEGABLOK, S.A. ES	2006-0060	MEGABLOK	06, 20, 35
MEPHA AG CH	2006-0209	DECATILENO	05
MERZ PHARMA GMBH & CO. KGAA DE	2006-0084	NAMENDA	05

Solicitante	No. Solic	Denominación	Clases
MONEY DELIVERY INTERNATIONAL CORP. PA	2005-0683	DELIVERY CARD	36
POLIGRAFICA S.A. CU	2006-0186	CORPORACION GRAFICA	16
POLINDUSTRY S.A. CU	2006-0199	TROPICOLOR	02
PURAC SÍNTESIS INDUSTRIA E COMÉRCIO LTDA. BR	2006-0093	PURAC	01
PURAC SÍNTESIS INDUSTRIA E COMÉRCIO LTDA. BR	2006-0094	PURASAL	01
RAFAEL CONRADO BLANCO PORTUONDO CU	2006-0130	PORTALES BLANCO	33
RAUL VALBUENA SARMIENTO CO	2006-0079	XTEP	18, 25
RICOH COMPANY, LTD. JP	2006-0081	RICOH	01, 02, 07, 09, 10, 11, 14, 16, 21, 35, 36, 37, 38, 39, 40, 41, 42, 43, 44, 45
ROBERT BOSCH GMBH DE	2006-0226	INNOVACIÓN PARA TU VIDA	07, 09, 11, 12, 37
ROTHMANS OF PALL MALL LIMITED CH	2006-0073	KOOL	34
SABMILLER INTERNATIONAL B.V. HL	2006-0085	SABMILLER	32, 33
SABMILLER INTERNATIONAL B.V. HL	2006-0141	BARENA	32
SANOFI-AVENTIS FR	2006-0074	INVENTEMOS JUNTOS NUESTRO FUTURO	05, 41, 42, 44
SANOFI-AVENTIS FR	2006-0211	ENTEROGERMINA	05
SOCIETE ANONYME DES EAUX MINERALS D'EVIAN FR	2006-0127	BRUMISATEUR	03, 32
SOCIETE ANONYME DES EAUX MINERALS D'EVIAN FR	2006-0136	BRUMISATEUR	03, 32
SOS CUETARA, S.A. ES	2006-0213	TOSTA RICA	30
TELET S/A BR	2006-0144	PORTAL CLARO	09, 38
TELET S/A BR	2006-0145	CLARO ON-LINE	09, 38
TEXACO INC. US	2006-0171	T	37
THE COCA-COLA COMPANY US	2006-0217	MAKE EVERY DROP COUNT	32, 35, 41
TURNER ANTERENTAINMENT NETWORKS INTERNATIONAL LIMITED GB	2005-0574	MY GYN PARTNER´S A MONKEY	09
TURNER ENTERTAINMENT NETWORKS INTERNATIONAL LIMITED GB	2005-0561	12OZ MOUSE	09
TURNER ENTERTAINMENT NETWORKS INTERNATIONAL LIMITED GB	2005-0562	BEN 10	09
TURNER ENTERTAINMENT NETWORKS INTERNATIONAL LIMITED GB	2005-0563	PERFECT HAIR FOREVER	09
UNILEVER NV. NL	2006-0206	FUN SPIRIT	03

Solicitante

UNIÓN LÁCTEA CU

No. Solic

2006-0067

Denominación

CHOCOLE

Clases

29

VICTOR RAFAEL BLANCO MONTAÑO CU

2006-0086

PAUYET

06

VICURON PHARMACEUTICALS INC. US

2006-0035

DALBAK

05

VICURON PHARMACEUTICALS INC. US

2006-0036

ZEVEN

05

VICURON PHARMACEUTICALS INC. US

2006-0037

ERAXIS

05

VICURON PHARMACEUTICALS INC. US

2006-0038

DALBA

05

VICURON PHARMACEUTICALS INC. US

2006-0039

ECANDO

05

VICURON PHARMACEUTICALS INC. US

2006-0040

ECALTA

05

VIROEX S.L. ES

2006-0064

AIRPES

09

ZHENGZHOU YUTONG BUS CO., LTD. CN

2006-0139

YUTONG

07

ZHENGZHOU YUTONG BUS CO., LTD. CN

2006-0140

07

ÍNDICE DE LOS NOMBRES POR DENOMINACIÓN

Denominación	No. Solic	Solicitante
AA ACTUAR	2006-0005	AGENCIA ARTISTICA DE LAS ARTES ESCENICAS, ACTUAR CU
BK-IMPORT/EXPORT	2006-0002	EMPRESA COMERCIAL BK-IMPORT/EXPORT CU
EMPRESA COMERCIAL CARIBEX	2006-0006	EMPRESA COMERCIAL CARIBEX CU
EMPRESA DE PIEZAS DE REPUESTOS PINAR DEL RÍO (ALMEC)	2006-0009	EMPRESA DE PIEZAS DE REPUESTOS PINAR DEL RÍO (ALMEC) CU
EMPRESA INDUSTRIAL DE EQUIPOS Y SERVICIOS ASOCIADOS (EIESA)	2005-0022	EMPRESA INDUSTRIAL DE EQUIPOS Y SERVICIOS ASOCIADOS (EIESA) CU
OFICINA DE SEGURIDAD PARA LAS REDES INFORMÁTICAS	2006-0003	OFICINA DE SEGURIDAD PARA LAS REDES INFORMÁTICAS CU
SERVISIME	2006-0007	"EMPRESA DE SERVICIOS DEL SIME ""SERVISIME"" CU"
VELISAS	2006-0004	EMPRESA PROVINCIAL DE INDUSTRIAS LOCALES VARIAS GUANTÁNAMO CU

ÍNDICE DE LOS NOMBRES POR TITULAR

Solicitante	No. Solic	Denominación
AGENCIA ARTISTICA DE LAS ARTES ESCENICAS, ACTUAR CU	2006-0005	AA ACTUAR
EMPRESA COMERCIAL BK-IMPORT/EXPORT CU	2006-0002	BK-IMPORT/EXPORT
EMPRESA COMERCIAL CARIBEX CU	2006-0006	EMPRESA COMERCIAL CARIBEX
EMPRESA DE PIEZAS DE REPUESTOS PINAR DEL RÍO (ALMEC) CU	2006-0009	EMPRESA DE PIEZAS DE REPUESTOS PINAR DEL RÍO (ALMEC)
EMPRESA DE SERVICIOS DEL SIME "SERVISIME" CU	2006-0007	SERVISIME
EMPRESA INDUSTRIAL DE EQUIPOS Y SERVICIOS ASOCIADOS (EIESA) CU	2005-0022	EMPRESA INDUSTRIAL DE EQUIPOS Y SERVICIOS ASOCIADOS (EIESA)
EMPRESA PROVINCIAL DE INDUSTRIAS LOCALES VARIAS GUANTÁNAMO CU	2006-0004	VELISAS
OFICINA DE SEGURIDAD PARA LAS REDES INFORMÁTICAS CU	2006-0003	OFICINA DE SEGURIDAD PARA LAS REDES INFORMÁTICAS

ÍNDICE DE LOS LEMAS POR DENOMINACIÓN

Denominación	No. Solic	Solicitante
A LA ALTURA DE SUS SUEÑOS	2006-0003	EMPRESA CONSTRUCTORA DE OBRAS DE ARQUITECTURA NO. 45 CU
ARCOS, TODO EN SU HOGAR	2006-0002	JOSÉ ALBERTO ARCOS MONTESERÍN CU
ARTE, REALIZACIÓN Y DESARROLLO	2006-0004	EMPRESA CONSTRUCTORA DE OBRAS DEL TURISMO NO. 1 CU
CONTINUIDAD Y TRANSPARENCIA	2006-0006	EMPRESA DE ACUEDUCTOS Y ALCANTARILLADOS DE CAYO COCO CU
MARCAMOS LA DIFERENCIA	2005-0036	EMPRESA INDUSTRIAL DE EQUIPOS Y SERVICIOS ASOCIADOS (EIESA) CU

ÍNDICE DE LOS LEMAS POR TITULAR

Solicitante	No. Solic	Denominación
EMPRESA CONSTRUCTORA DE OBRAS DE ARQUITECTURA NO. 45 CU	2006-0003	A LA ALTURA DE SUS SUEÑOS
EMPRESA CONSTRUCTORA DE OBRAS DEL TURISMO NO. 1 CU	2006-0004	ARTE, REALIZACIÓN Y DESARROLLO
EMPRESA DE ACUEDUCTOS Y ALCANTARILLADOS DE CAYO COCO CU	2006-0006	CONTINUIDAD Y TRANSPARENCIA
EMPRESA INDUSTRIAL DE EQUIPOS Y SERVICIOS ASOCIADOS (EIESA) CU	2005-0036	MARCAMOS LA DIFERENCIA
JOSÉ ALBERTO ARCOS MONTESERÍN CU	2006-0002	ARCOS, TODO EN SU HOGAR

ÍNDICE DE LOS EMBLEMAS POR DENOMINACIÓN

Denominación	No. solíc	Solicitante
	2005-0061	CENTRO DE COBROS Y PAGOS ESCUELA DE HOTELERÍA Y TURISMO "ORLANDO FERNÁNDEZ MONTES DE OCA" CU
ABACSA	2006-0009	EMPRESA DE ACUEDUCTOS Y ALCANTARILLADOS DE CAYO COCO CU
BECASA	2006-0011	BEBIDAS DEL CARIBE, S.A. CU
CALCONF	2006-0014	EMPRESA PROVINCIAL DE CONFECCIONES Y CALZADOS. CALCONF CU
CAPITEL	2006-0007	EMPRESA CONSTRUCTORA DE OBRAS DE ARQUITECTURA NO. 45 CU
CEM ART	2005-0050	EMPRESA DE CEMENTO "MÁRTIRES DE ARTEMISA" CU
CESAM	2006-0021	CENTRO DE ESTUDIOS Y SERVICIOS AMBIENTALES DE VILLA CLARA CU
CUBAT	2006-0015	EMPRESA DE ACUMULADORES XX ANIVERSARIO CU
CUMAY	2006-0017	EMPRESA PROCESADORA DE CAFÉ ELADIO MACHÍN CU
DEBUR	2005-0056	EMPRESA LABORATORIO FARMACÉUTICO ORIENTE CU
ETRANT	2006-0016	EMPRESA TRANSPORTE AGROPECUARIO CU
FORESPRI	2006-0005	EMPRESA FORESTAL INTEGRAL "PINAR DEL RÍO" CU
GEMA	2006-0022	EMPRESA COMERCIALIZADORA DE PRODUCTOS AGROPECUARIOS Y FORESTALES, GEMA CU
MONTÁN	2006-0006	EMPRESA CONSTRUCTORA DE OBRAS DEL TURISMO NO. 1 CU
OSRI	2006-0010	OFICINA DE SEGURIDAD PARA LAS REDES INFORMÁTICAS CU
SETAC	2006-0008	EMPRESA DE SERVICIOS A TRABAJADORES DEL MICONS CU
SIMALCO	2005-0057	EMPRESA FORESTAL INTEGRAL BARACOA CU
SINTEG	2006-0003	EMPRESA DE SERVICIOS EMPRESARIALES "CELIA SÁNCHEZ MANDULEY" CU

ÍNDICE DE LOS EMBLEMAS POR TITULAR

Solicitante	No. Solic	Denominación
BEBIDAS DEL CARIBE, S.A. CU	2006-0011	BECASA
CENTRO DE COBROS Y PAGOS ESCUELA DE HOTELERÍA Y TURISMO "ORLANDO FERNÁNDEZ MONTES DE OCA" CU	2005-0061	
CENTRO DE ESTUDIOS Y SERVICIOS AMBIENTALES DE VILLA CLARA CU	2006-0021	CESAM
EMPRESA COMERCIALIZADORA DE PRODUCTOS AGROPECUARIOS Y FORESTALES, GEMA CU	2006-0022	GEMA
EMPRESA CONSTRUCTORA DE OBRAS DE ARQUITECTURA NO. 45 CU	2006-0007	CAPITEL
EMPRESA CONSTRUCTORA DE OBRAS DEL TURISMO NO. 1 CU	2006-0006	MONTÁN
EMPRESA DE ACUEDUCTOS Y ALCANTARILLADOS DE CAYO COCO CU	2006-0009	ABACSA
EMPRESA DE ACUMULADORES XX ANIVERSARIO CU	2006-0015	CUBAT
EMPRESA DE CEMENTO "MÁRTIRES DE ARTEMISA" CU	2005-0050	CEM ART
EMPRESA DE SERVICIOS A TRABAJADORES DEL MICONSCU	2006-0008	SETAC
EMPRESA DE SERVICIOS EMPRESARIALES "CELIA SÁNCHEZ MANDULEY" CU	2006-0003	SINTEG
EMPRESA FORESTAL INTEGRAL "PINAR DEL RÍO" CU	2006-0005	FORESPRI
EMPRESA FORESTAL INTEGRAL BARACOA CU	2005-0057	SIMALCO
EMPRESA LABORATORIO FARMACÉUTICO ORIENTE CU	2005-0056	DEBUR
EMPRESA PROCESADORA DE CAFÉ ELADIO MACHÍN CU	2006-0017	CUMAY
EMPRESA PROVINCIAL DE CONFECCIONES Y CALZADOS. CALCONF CU	2006-0014	CALCONF
EMPRESA TRANSPORTE AGROPECUARIO CU	2006-0016	ETRANT
OFICINA DE SEGURIDAD PARA LAS REDES INFORMÁTICAS CU	2006-0010	OSRI

ÍNDICE DE LOS RÓTULOS POR DENOMINACIÓN

Denominación	No. Solic	Solicitante
CALCONF	2006-0008	EMPRESA PROVINCIAL DE CONFECCIONES Y CALZADOS (CALCONF) CU
EL RELÁMPAGO	2006-0005	EMPRESA MUNICIPAL DE COMERCIO MINORISTA DE PRODUCTOS ALIMENTICIOS E INDUSTRIALES DE PINAR DEL RÍO CU
EL ROBLE	2006-0004	EMPRESA MUNICIPAL DE COMERCIO MINORISTA DE PRODUCTOS ALIMENTICIOS E INDUSTRIALES DE PINAR DEL RÍO CU
LA CEIBA	2006-0006	EMPRESA MUNICIPAL DE COMERCIO MINORISTA DE PRODUCTOS ALIMENTICIOS E INDUSTRIALES DE PINAR DEL RÍO CU
LA ESPERANZA	2006-0001	EMPRESA MUNICIPAL DE COMERCIO MINORISTA DE PRODUCTOS ALIMENTICIOS E INDUSTRIALES DE PINAR DEL RÍO CU
LA MARIPOSA	2006-0002	EMPRESA MUNICIPAL DE COMERCIO MINORISTA DE PRODUCTOS ALIMENTICIOS E INDUSTRIALES DE PINAR DEL RÍO CU
LA MEJORANA	2006-0003	EMPRESA MUNICIPAL DE COMERCIO MINORISTA DE PRODUCTOS ALIMENTICIOS E INDUSTRIALES PINAR DEL RÍO CU
UNIPRINT	2006-0007	GRUPO EMPRESARIAL DE INDUSTRIAS LOCALES CIUDAD DE LA HABANA UNIL PODER POPULAR CU

ÍNDICE DE LOS RÓTULOS POR TITULAR

Solicitante	No. Solic	Denominación
EMPRESA MUNICIPAL DE COMERCIO MINORISTA DE PRODUCTOS ALIMENTICIOS E INDUSTRIALES DE PINAR DEL RÍO CU	2006-0001	LA ESPERANZA
EMPRESA MUNICIPAL DE COMERCIO MINORISTA DE PRODUCTOS ALIMENTICIOS E INDUSTRIALES DE PINAR DEL RÍO CU	2006-0002	LA MARIPOSA
EMPRESA MUNICIPAL DE COMERCIO MINORISTA DE PRODUCTOS ALIMENTICIOS E INDUSTRIALES DE PINAR DEL RÍO CU	2006-0004	EL ROBLE
EMPRESA MUNICIPAL DE COMERCIO MINORISTA DE PRODUCTOS ALIMENTICIOS E INDUSTRIALES DE PINAR DEL RÍO CU	2006-0005	EL RELÁMPAGO
EMPRESA MUNICIPAL DE COMERCIO MINORISTA DE PRODUCTOS ALIMENTICIOS E INDUSTRIALES DE PINAR DEL RÍO CU	2006-0006	LA CEIBA
EMPRESA MUNICIPAL DE COMERCIO MINORISTA DE PRODUCTOS ALIMENTICIOS E INDUSTRIALES PINAR DEL RÍO CU	2006-0003	LA MEJORANA
EMPRESA PROVINCIAL DE CONFECCIONES Y CALZADOS (CALCONF) CU	2006-0008	CALCONF
GRUPO EMPRESARIAL DE INDUSTRIAS LOCALES CIUDAD DE LA HABANA UNIL PODER POPULAR CU	2006-0007	UNIPRINT

ÍNDICE NOMINAL DE REGISTROS OTORGADOS

Inversiones

(71)(73)	(11)	(13)	(21)	(51)	(22)
CUROZONE IRELAND LIMITED	23144	A3	2004-0021	A 61C 17/02	2002.07.31
ORMAT INDUSTRIES LTD	23145	A3	1999/123	C 10G 1/00, 17/00, 45/00, 65/12, 69/06	1999.09.03
Hull, Angelica	23146	A3	2002- 0149	C 10L 1/06, 1/18	2001.01.24
BEIJING WANJIANG TECHNOLOGY LIMITED	23147	A3	2003- 0253	B 65D 85/10, A 24F 15/00	2001.05.25
PFIZER PRODUCTS INC.	23148	A3	2002- 0177	C 07D 221/22, 261/00, 471/08, 513/08, A 61K 31/435, C 07D 209/00, 221/00, 277/00, 471/08, 498/08, 513/08	2001.02.08
ALFA WADDERMANN S.P.A.	23149	A3	2002- 0112	C 07K 1/18, 14/555	2002.06.06
BAYER AKTIENGESELLSCHAFT	23150	A3	2000- 0065	A 61K 31/495, 9/16, 9/20, 9/28	1998.09.15
NICHROMET EXTRACTION, INC	23151	A3	2003- 0018	C 22B 23/00	2000.07.21
EMPRESA DE CONSTRUCCIONES DE OBRAS INGENIERÍLES # 26, CONTINGENTE CAMPAÑA DE LAS VILLAS	23152	A1	2001- 0118	E 02D 17/18, 17/18	2001.05.14
Mangerd, Philippe	23153	A3	2003- 0036	E 04B 7/16, E 04D 13/03, E 04F 10/10, E 06B 7/082	2001.07.18

ÍNDICE NUMÉRICO DE REGISTROS OTORGADOS

Inversiones

(11)	(13)	(21)	(51)	(71)(73)	(22)
23144	A3	2004-0021	A 61C 17/02	CUROZONE IRELAND LIMITED	2002.07.31
23145	A3	1999-0123	C 10G 1/00, 17/00, 45/00, 65/12, 69/06	ORMAT INDUSTRIES LTD	1999.09.03
23146	A3	2002-0149	C 10L 1/06, 1/18	Hull, Angelica	2001.01.24
23147	A3	2003-0253	B 65D 85/10, A 24F 15/00	BEIJING WANJIANG TECHNOLOGY LIMITED	2001.05.25
23148	A3	2002-0177	C 07D 221/22, 261/00, 471/08, 513/08, A 61K 31/435, C 07D 209/00, 221/00, 277/00, 471/08, 498/08, 513/08	PFIZER PRODUCTS INC.	2001.02.08
23149	A3	2002-0112	C 07K 1/18, 14/555	ALFA WADDERMANN S.P.A.	2002.06.06
23150	A3	2000-0065	A 61K 31/495, 9/16, 9/20, 9/28	BAYER AKTIENGESELLSCHAFT	1998.09.15
23151	A3	2003-0018	C 22B 23/00	NICHROMET EXTRACTION, INC	2000.07.21
23152	A1	2001-0118	E 02D 17/18, 17/18	EMPRESA DE CONSTRUCCIONES DE OBRAS INGENIERÍLES # 26, CONTINGENTE CAMPAÑA DE LAS VILLAS	2001.05.14
23153	A3	2003-0036	E 04B 7/16, E 04D 13/03, E 04F 10/10, E 06B 7/082	Mangerd, Philippe	2001.07.18

ÍNDICE SISTEMÁTICO DE REGISTROS OTORGADOS

Inveniones

(51)	(11)	(13)	(21)	(71)(73)	(22)
A 61C 17/02	23144	A3	2004-0021	CUROZONE IRELAND LIMITED	2002.07.31
C 10G 1/00, 17/00, 45/00, 65/12, 69/06	23145	A3	1999-0123	ORMAT INDUSTRIES LTD	1999.09.03
C 10L 1/06, 1/18	23146	A3	2002-0149	Hull, Angelica	2001.01.24
B 65D 85/10, A 24F 15/00	23147	A3	2003-0253	BEIJING WANJIANG TECHNOLOGY LIMITED	2001.05.25
C 07D 221/22, 261/00, 471/08, 513/08, A 61K 31/435, C 07D 209/00, 221/00, 277/00, 471/08, 498/08, 513/08	23148	A3	2002-0177	PFIZER PRODUCTS INC.	2001.02.08
C 07K 1/18, 14/555	23149	A3	2002-0112	ALFA WADDERMANN S.P.A.	2002.06.06
A 61K 31/495, 9/16, 9/20, 9/28	23150	A3	2000-0065	BAYER AKTIENGESELLSCHAFT	1998.09.15
C 22B 23/00	23151	A3	2003-0018	NICHROMET EXTRACTION, INC	2000.07.21
E 02D 17/18, 17/18	23152	A1	2001-0118	EMPRESA DE CONSTRUCCIONES DE OBRAS INGENIERÍLES # 26, CONTINGENTE CAMPAÑA DE LAS VILLAS	2001.05.14
E 04B 7/16, E 04D 13/03, E 04F 10/10, E 06B 7/082	23153	A3	2003-0036	Mangerd, Philippe	2001.07.18

ÍNDICE NOMINAL DE SOLICITUDES DE CERTIFICADO DE PATENTE DE INVENCION PRESENTADAS EN VIRTUD DEL DECRETO-LEY 160

(71)(73)	(13)	(21)	(51)	(22)
PFIZER PRODUCTS INC.	A3	2003- 0216	A 61K 31/505	2002.04.03
NEKTAR THERAPEUTICS	A3	2004- 0007	A 61K 31/00	2002.07.17
PFIZER PRODUCTS INC.	A3	2003- 0111	C 12Q 1/00, G 01N 33/52	2001.11.09
BAYER AKTIENGESELLSCHAFT	A3	2004- 0257	A 61K 31/506, C 07D 471/04	2003.04.25
WARNER-LAMBERT COMPANY y THE BOARD OF REGENTS FOR THE UNIVERSITY OF OKLAHOMA	A3	2003- 0122	A 61K 39/39	2000.11.27
WARNER-LAMBERT COMPANY	A3	2003- 0109	A 61K 31/4439	2001.11.17
WARNER - LAMBERT COMPANY LLC	A3	2004- 0242	C 12P 17/10, C 07D 209/18	2003.04.23
UCB, S.A	A3	2004- 0040	A 61K 31/4985, 31/519, A 61P 15/00, 15/10	2002.03.04
PHARMACIA CORPORATION	A3	2003- 0272	A 61K 000/00000	2002.05.21
PFIZER LIMITED	A3	2004- 0031	A 61K 31/437	2002.09.03
PFIZER LIMITED	A3	2003- 0142	A 61K 31/44, 9/20, 9/48	2001.08.15
BYK GULDEN LOMBERG CHEMISCHE FABRIK GMBH	A3	2003- 0255	A 61K 47/30, 47/38, 9/18	2002.05.21
PFIZER PRODUCTS INC.	A3	2003- 0164	A 61K 31/505, A 61P 25/16	1999.09.03
UCB, FARCHIM S.A.	A3	2003- 0129	A 61K 31/445, 31/675	2001.12.05
Kalvinsh, Ivars; Veveris, Maris y Birmans, Anatolijs	A3	2003- 0114	A 61K 45/06, A 61P 31/10	2001.11.19
PFIZER PRODUCTS INC.	A3	2003- 0219	A 61K 000/00000	2002.03.13
BAYER AKTIENGESELLSCHAFT	A3	2003- 0190	A 61K 31/00, A 61P 25/28, C 07D 471/04	2002.02.20
BAYER AKTIENGESELLSCHAFT	A3	2003- 0310	A 61K 31/415, 31/635, 9/10	2002.08.05
THERAMEX S.A.	A3	2004- 0005	A 61K 45/06, 31/22, 31/365, 31/40, 31/44, 31/585	2004.01.09
BOMSUND GRUPO ASESOR, S.L.	A3	2003- 0223	A 61K 31/195, 31/197	1998.08.18
PHARMACIA CORPORATION	A1	2003- 0230	A 61K 31/57, A 61P 5/30	2000.10.24
PFIZER PRODUCTS INC.	A3	2003- 0297	A 61K 31/495, 9/20	2002.06.10
PFIZER PRODUCTS INC	A3	2004- 0041	A 61K 31/40, A 61P 11/06, C 07D 207/26, 401/04, 405/04, 409/04	2002.09.26
CARGILL, INCORPORATED	A3	2003- 0296	A 61K 31/40, 31/44, A 61P 9/00, 9/08, 9/10, 9/12, 9/14	2002.07.29
BAYER HEALTHCARE AG	A3	2003- 0220	A 61K 31/197, 9/08	2002.04.29

**ÍNDICE NUMÉRICO DE SOLICITUDES DE CERTIFICADO DE PATENTE DE INVENCION
PRESENTADAS EN VIRTUD DEL DECRETO-LEY 160**

(21)	(13)	(51)	(71)(73)	(22)
2003- 0216	A3	A 61K 000/00000	PFIZER PRODUCTS INC.	2002.03.13
2004- 0007	A3	A 61K 000/00000	NEKTAR THERAPEUTICS	2002.05.21
2003- 0111	A3	A 61K 31/00, A 61P 25/28, C 07D 471/04	PFIZER PRODUCTS INC.	2002.02.20
2004- 0257	A3	A 61K 31/00	BAYER AKTIENGESELLSCHAFT	2002.07.17
2003- 0122	A3	A 61K 31/195, 31/197	WARNER-LAMBERT COMPANY y THE BOARD OF REGENTS FOR THE UNIVERSITY OF OKLAHOMA	1998.08.18
2003- 0109	A3	A 61K 31/197, 9/08	WARNER-LAMBERT COMPANY	2002.04.29
2004- 0242	A3	A 61K 31/40, 31/44, A 61P 9/00, 9/08, 9/10, 9/12, 9/14	WARNER - LAMBERT COMPANY LLC	2002.07.29
2004- 0040	A3	A 61K 31/40, A 61P 11/06, C 07D 207/26, 401/04, 405/04, 409/04	UCB, S.A	2002.09.26
2003- 0272	A3	A 61K 31/415, 31/635, 9/10	PHARMACIA CORPORATION	2002.08.05
2004- 0031	A3	A 61K 31/437	PFIZER LIMITED	2002.09.03
2003- 0142	A3	A 61K 31/44, 9/20, 9/48	PFIZER LIMITED	2001.08.15
2003- 0255	A3	A 61K 31/4439	BYK GULDEN LOMBERG CHEMISCHE FABRIK GMBH	2001.11.17
2003- 0164	A3	A 61K 31/445, 31/675	PFIZER PRODUCTS INC.	2001.12.05
2003- 0129	A3	A 61K 31/495, 9/20	UCB, FARCHIM S.A.	2002.06.10
2003- 0114	A3	A 61K 31/4985, 31/519, A 61P 15/00, 15/10	Kalvinsh, Ivars; Veveris, Maris y Birmans, Anatolijs	2002.03.04
2003- 0219	A3	A 61K 31/505, A 61P 25/16	PFIZER PRODUCTS INC.	1999.09.03
2003- 0190	A3	A 61K 31/505	BAYER AKTIENGESELLSCHAFT	2002.04.03
2003- 0310	A3	A 61K 31/506, C 07D 471/04	BAYER AKTIENGESELLSCHAFT	2003.04.25
2004- 0005	A1	A 61K 31/57, A 61P 5/30	THERAMEX S.A.	2000.10.24
2003- 0223	A3	A 61K 39/39	BOMSUND GRUPO ASESOR, S.L.	2000.11.27
2003- 0230	A3	A 61K 45/06, 31/22, 31/365, 31/40, 31/44, 31/585	PHARMACIA CORPORATION	2004.01.09
2003- 0297	A3	A 61K 45/06, A 61P 31/10	PFIZER PRODUCTS INC.	2001.11.19
2004- 0041	A3	A 61K 47/30, 47/38, 9/18	PFIZER PRODUCTS INC	2002.05.21
2003- 0296	A3	C 12P 17/10, C 07D 209/18	CARGILL, INCORPORATED	2003.04.23
2003- 0220	A3	C 12Q 1/00, G 01N 33/52	BAYER HEALTHCARE AG	2001.11.09

**ÍNDICE SISTEMÁTICO DE SOLICITUDES DE CERTIFICADO DE PATENTE DE INVENCION
PRESENTADAS EN VIRTUD DEL DECRETO-LEY 160**

(51)	(13)	(21)	(71)(73)	(22)
A 61K 000/00000	A3	2003- 0219	PFIZER PRODUCTS INC.	2002.03.13
A 61K 000/00000	A3	2003- 0272	NEKTAR THERAPEUTICS	2002.05.21
A 61K 31/00, A 61P 25/28, C 07D 471/04	A3	2003- 0190	PFIZER PRODUCTS INC.	2002.02.20
A 61K 31/00	A3	2004- 0007	BAYER AKTIENGESELLSCHAFT	2002.07.17
A 61K 31/195, 31/197	A3	2003- 0223	WARNER-LAMBERT COMPANY y THE BOARD OF REGENTS FOR THE UNIVERSITY OF OKLAHOMA	1998.08.18
A 61K 31/197, 9/08	A3	2003- 0220	WARNER-LAMBERT COMPANY	2002.04.29
A 61K 31/40, 31/44, A 61P 9/00, 9/08, 9/10, 9/12, 9/14	A3	2003- 0296	WARNER - LAMBERT COMPANY LLC	2002.07.29
A 61K 31/40, A 61P 11/06, C 07D 207/26, 401/04, 405/04, 409/04	A3	2004- 0041	UCB, S.A	2002.09.26
A 61K 31/415, 31/635, 9/10	A3	2003- 0310	PHARMACIA CORPORATION	2002.08.05
A 61K 31/437	A3	2004- 0031	PFIZER LIMITED	2002.09.03
A 61K 31/44, 9/20, 9/48	A3	2003- 0142	PFIZER LIMITED	2001.08.15
A 61K 31/4439	A3	2003- 0109	BYK GULDEN LOMBERG CHEMISCHE FABRIK GMBH	2001.11.17
A 61K 31/445, 31/675	A3	2003- 0129	PFIZER PRODUCTS INC.	2001.12.05
A 61K 31/495, 9/20	A3	2003- 0297	UCB, FARCHIM S.A.	2002.06.10
A 61K 31/4985, 31/519, A 61P 15/00, 15/10	A3	2004- 0040	Kalvinsh, Ivars; Veveris, Maris y Birmans, Anatolijs	2002.03.04
A 61K 31/505, A 61P 25/16	A3	2003- 0164	PFIZER PRODUCTS INC.	1999.09.03
A 61K 31/505	A3	2003- 0216	BAYER AKTIENGESELLSCHAFT	2002.04.03
A 61K 31/506, C 07D 471/04	A3	2004- 0257	BAYER AKTIENGESELLSCHAFT	2003.04.25
A 61K 31/57, A 61P 5/30	A1	2003- 0230	THERAMEX S.A.	2000.10.24
A 61K 39/39	A3	2003- 0122	BOMSUND GRUPO ASESOR, S.L.	2000.11.27
A 61K 45/06, 31/22, 31/365, 31/40, 31/44, 31/585	A3	2004- 0005	PHARMACIA CORPORATION	2004.01.09
A 61K 45/06, A 61P 31/10	A3	2003- 0114	PFIZER PRODUCTS INC.	2001.11.19
A 61K 47/30, 47/38, 9/18	A3	2003- 0255	PFIZER PRODUCTS INC	2002.05.21
C 12P 17/10, C 07D 209/18	A3	2004- 0242	CARGILL, INCORPORATED	2003.04.23
C 12Q 1/00, G 01N 33/52	A3	2003- 0111	BAYER HEALTHCARE AG	2001.11.09

ÍNDICE NOMINAL DE REGISTROS OTORGADOS

Modelos Industriales

(71)(73)	(11)	(13)	(21)	(51)	(22)
Ramírez Oro, Eliecer Miguel	2192	A3	2001-0019	03-01	2001.04.06
Sánchez Ruiz, Rafael	2193	A3	2004-0012	07-01	2004.05.27

ÍNDICE NUMÉRICO DE REGISTROS OTORGADOS

Modelos Industriales

(11)	(13)	(21)	(51)	(71)(73)	(22)
2192	A3	2001-0019	03-01	Ramírez Oro, Eliecer Miguel	2001.04.06
2193	A3	2004-0012	07-01	Sánchez Ruiz, Rafael	2004.05.27

ÍNDICE SISTEMÁTICO DE REGISTROS OTORGADOS

Modelos Industriales

(51)	(11)	(13)	(21)	(71)(73)	(22)
03-01	2192	A3	2001-0019	Ramírez Oro, Eliecer Miguel	2001.04.06
07-01	2193	A3	2004-0012	Sánchez Ruiz, Rafael	2004.05.27



NOTA ACLARATORIA

Departamento de Marcas.

Las modalidades siguientes fueron publicadas en el Boletín 214. Por error se consignó el titular, dirección, el nombre y apellidos del representante como sigue:

Lema Comercial
2005-0036
MARCAMOS LA DIFERENCIA
EMPRESA DE PRODUCTOS DENTALES,
Pérez Morales, Lien, CU

Nombre Comercial
2005-0022
EIESA
EMPRESA DE PRODUCTOS DENTALES,
Pérez Morales, Lien, CU

Marca
2005-0519
SERVIHOGAR Y diseño
EMPRESA DE PRODUCTOS DENTALES,
Pérez Morales, Lien, CU

Los datos correctos para todas las modalidades anteriores son los siguientes:

EMPRESA INDUSTRIAL DE EQUIPOS Y SERVICIOS ASOCIADOS (EIESA), Ayesterán, número 11, esquina estrella, Ciudad de La Habana, República de Cuba.

Esther Isabel González Chiong.

Se aclara que fueron publicados íntegramente en el presente Boletín No. 217 en sus respectivas categorías.



INFORMACIÓN ESPECIAL

La Oficina Cubana de la Propiedad Industrial (OCPI) informa que el **Boletín Oficial** de Propiedad Industrial desde enero de 2005 está disponible a través de la página web de la OCPI, en el sitio www.ocpi.cu

La suscripción anual es de \$ 132.00 pesos en MN o CUC según lo establecido por la resolución conjunta del MFP – MEP.

El acceso al **Boletín Oficial** se realizará a través de un identificador de usuario y una contraseña, asignadas a través de la suscripción.



SECCIONES PROVINCIALES

1- Matanzas

Lourdes M. Rodríguez Rodríguez.
Elsie Rodríguez González.
Lázaro Díaz Fundora.
Telef: (052) 24 2483
e-mail: lourdes@cigetmtz.atenas.inf.cu
Dirección: Calle Jovellanos No. 8501 e / Medio y Río, Matanzas

2- Villa Clara

Osmel Aroche Pérez.
Aleida Hernández Jiménez.
Walter González Aranguiz.
Tamara León Aliz.
Alexei Fernández Bonilla.
Telef: 27 1313
e-mail: ocpivc@civc.inf.cu
Dirección: Buen Viaje # 18 entre Parque y Maceo, Santa Clara, Villa Clara.

3- Camagüey

Boris Rodríguez Porrata.
Aldo Alonso Muñoz.
Daysi Ávila Arias.
Telef: 297901
e-mail: deisy@ciget.camaguey.cu
Dirección: Sección Provincial de la OCPI
General Gómez # 325 e/ Coronel Barreto y San Miguel
Camagüey, CP 70100

4- Holguín

Ana Didian González Alberteris.
Telef: 42 2203 y 46 8306
e-mail: didian@ciget.holguin.inf.cu
Dirección: Calle 18 s/n e/t 1ra y Maceo, Reparto "El Llano", Holguín

5- Santiago de Cuba

Yordanka Reyes Paneque.
Maricel Muxart Issac.
Yordanca Abón Guerra.
Telef: 62 6909
e-mail: yordi@megacen.ciges.inf.cu
Dirección: Carnicería # 459 e/ Enramada y San Gerónimo, Santiago de Cuba.



AGENTES OFICIALES QUE BRINDAN SERVICIOS DE PROPIEDAD INDUSTRIAL

AGENTES OFICIALES.

Bufete Internacional, Consultores de Marcas y Patentes.

Casa Matriz

5ta. Avenida No. 16202, esquina 162, Miramar, Playa, Ciudad de La Habana.

Teléfonos: (537) 204 6749 Fax: (537) 204 6750

Sucursal Ciudad de La Habana

5ta. Avenida No. 4002. Esq. 40, Miramar, Playa, Ciudad de La Habana.

Teléfonos: (537) 204 5126 204 5127 204 5736 204 5737 Fax: (537) 204 5125

E-Mail: marcas@bufeteintch.cu violetah@bufeteintch.cu

Rebeca Babeth García Monroy

Violeta M. Herrera Cabrera

CONAS, Consultores Asociados.

5ta Avenida No. 2 201, esquina 22. Miramar, Playa, Ciudad de La Habana.

Teléfonos: (537) 204 0207 y 204 2988 Fax: (537) 204 4320

María Antonia Carrillo de Albornoz y Martínez

CLAIM S. A.,

Lamparilla No. 2, Lonja del Comercio. Oficina 6, La Habana Vieja. Ciudad de La Habana.

Teléfonos: 866 0755 866 0743 Fax: (537) 866 0746

Rogelio Rafael Valdés Pila

María Lourdes Ruiz Sotolongo

Annia Susana Rodríguez Sarraff

Cristina Cabranes Blanco

E-Mail: secretaria@claim.com.cu

Consultoría Jurídica Internacional.

Calle 16 No. 314, entre 3ra. y 5ta., Miramar, Playa, Ciudad de La Habana.

Teléfonos: (537) 204 2490 Fax: (537) 204 2303

Dania Teresita Gálvez Fernández

Reynold Sampetro Vázquez

LEX, S.A.,

Servicios Jurídicos de Marcas y Patentes.

Calle 1ra No. 1 001, esquina 10, Miramar, Playa, Ciudad de La Habana.

Teléfonos: (537) 204 9093 Fax: (537) 204 9593

Ada Acosta Martínez

Dánice Vázquez De Alvaré

Bufete de Servicios Especializados

Calle 23 y J. Vedado, Plaza de La Revolución, Ciudad de La Habana

Teléfonos: (537) 832 6813, 832 6024

Fax: (537) 66 2159

María Amparo Santana Calderín



**Códigos para la identificación de los países .
Según norma OMPI ST-3.**

AF	Afganistán	EC	Ecuador		Estados Unidos
AL	Albania	EG	Egipto	NF	Islas Norfolk
DE	Alemania	SV	El Salvador	SB	Islas Salomón
HV	Alto Volta	AE	Emiratos Árabes Unidos	SJ	Islas Svalbard y Jan Mayen
AD	Andorra	ER	Eritrea	TC	Islas Turks y Caicos
AO	Angola	SK	Eslovaquia	VG	Islas Vírgenes (Británicas)
AI	Anguilla	SI	Eslovenia	VI	Islas Vírgenes (EE.UU.)
AQ	Antártica	ES	España	WF	Islas Wallis y Futuna
AG	Antigua y Barbuda	FM	Estados Federados de Micronesia	IL	Israel
AN	Antillas Holandesas	US	Estados Unidos de América	IT	Italia
SA	Arabia Saudita	EE	Estonia		
DZ	Argelia	ET	Etiopía		
AR	Argentina	MK	Ex República Yugoslava de Macedonia	JM	Jamaica
AM	Armenia			JP	Japón
AW	Aruba			JO	Jordania
AU	Australia	RU	Federación de Rusia		
AT	Austria	FJ	Fiji		
AZ	Azerbaiyán	PH	Filipinas	KH	Kampuchea
		FI	Finlandia	KZ	Kazajstán
		FR	Francia	KE	Kenya
				KI	Kiribati
BS	Bahamas			KW	Kuwait
BH	Bahrein			KG	Kyrguistán
BD	Bangladesh	GA	Gabón		
BB	Barbados	GM	Gambia		
BE	Bélgica	GE	Georgia		
BZ	Bélice	GH	Ghana	LA	Laos
BX	Benelux	GI	Gibraltar	LS	Lesotho
BJ	Benin	GD	Granada	LB	Líbano
BM	Bermudas	GR	Grecia	LR	Liberia
BT	Bhután	GL	Groenlandia	LY	Libia
BY	Bielorrusia	GP	Guadalupe	LI	Liechtenstein
BU	Birmania	GT	Guatemala	LT	Lituania
BO	Bolivia	GN	Guinea	LU	Luxemburgo
BA	Bosnia y Herzegovina	GQ	Guinea Ecuatorial		
BW	Botswana	GW	Guinea-Bissau		
BR	Brasil	GY	Guyana	MO	Macao
BN	Brunei Darussalam	GF	Guyana Francesa	MG	Madagascar
BG	Bulgaria			MY	Malasia
BF	Burkina Faso			MW	Malawi
BI	Burundi	HT	Haití	MV	Maldivas
		HL	Holanda	ML	Malí
		HN	Honduras	MT	Malta
CV	Cabo Verde	HK	Hong-Kong	MA	Marruecos
CM	Camerún	HU	Hungría	MQ	Martinica
CA	Canadá	IN	India	MU	Mauricio
CO	Colombia	ID	Indonesia	MR	Mauritania
KM	Comoras	IR	Irán	MX	México
CG	Congo	IQ	Iraq	MC	Mónaco
CI	Costa de Marfil	IE	Irlanda	MN	Mongolia
CR	Costa Rica	BV	Isla Bouvet	MS	Montserrat
HR	Croacia	IS	Islandia	MZ	Mozambique
CU	Cuba	KY	Islas Caimán	MM	Myanmar
TD	Chad	CC	Islas Cocos		
CZ	Checoslovaquia	CK	Islas Cook		
CL	Chile	CX	Islas Christmas	NA	Namibia
CN	China	FK	Islas Falkland	NR	Nauru
CY	Chipre	FO	Islas Faroe	NP	Nepal
		GS	Islas Georgia y Sandwich Meridionales	NI	Nicaragua
				NE	Níger
DK	Dinamarca	HM	Islas Heard y Mc Donald	NG	Nigeria
DJ	Djibouti	MP	Islas Marianas Boreales	NU	Niue
DM	Dominica	MH	Islas Marshall	NO	Noruega
		UM	Islas menores remotas de los		

