

# Boletín OFICIAL

OFICINA CUBANA DE LA PROPIEDAD INDUSTRIAL

OC  
PI



REPÚBLICA  
DE CUBA

MINISTERIO DE CIENCIA  
TECNOLOGÍA Y MEDIO AMBIENTE



Publicación de:  
**MARCAS Y OTROS SIGNOS DISTINTIVOS,  
MODELOS INDUSTRIALES E INVENCIONES .**

Año CIV  
Núm. 211

Noviembre de 2005  
Puesto en circulación: 20 de Diciembre de 2005

CU ISSN 1028 - 1452  
Número Normalizado Internacional  
de Publicaciones en Serie  
(International Standard Serial Number)



## AL LECTOR

El 5 de mayo de 2000, entró en vigor el Decreto Ley 203, "De Marcas y otros Signos Distintivos", aprobado por el Consejo de Estado de la República de Cuba, que fuera publicado en la Gaceta Oficial de la República de Cuba, (Extraordinaria No. 3 de 2 de mayo de 2000). El nuevo cuerpo legal atemperado a los Tratados y Convenios Internacionales de los que nuestro país es parte, así como a la práctica internacional en la materia, supone cambios relacionados con esta publicación puesta a su disposición.

Pretendemos brindarle una información actualizada en relación con la variación que desde el **Boletín Oficial** No. 154, ha tenido en consecuencia la información que se publica en materia de marcas y otros signos distintivos.

Este Decreto Ley regula en el Artículo 22, lo referido a la publicación de la solicitud del registro de marcas y otros signos distintivos, en el **Boletín Oficial** de la Propiedad Industrial, en un término de 180 días contados a partir de la fecha de presentación o de la fecha de prioridad, hecho que no tenía precedente jurídico en el Decreto Ley 68, de 14 de mayo de 1983.

Hoy día, cuando usted consulta el **Boletín Oficial**, podrá constatar que las concesiones también son publicadas con el mismo formato que las solicitudes; ello obedece a que, por el Decreto Ley 68, únicamente se publicaban las concesiones; por lo tanto ese era el momento de brindar todos los datos acerca de las marcas. Cuando se concluyan los exámenes de los expedientes que se solicitaron al amparo de la ley anterior, únicamente se publicarán con todos los datos las solicitudes, y aparecerán las concesiones en listados organizados alfabéticamente de acuerdo a la denominación de marca, por clases, etc.

El 22 de febrero de 2002 fue publicado en la Gaceta Oficial de la República de Cuba, en su Edición Ordinaria número 11, el Decreto Ley número 228, De las Indicaciones Geográficas. Este cuerpo legal regula la protección de las Indicaciones Geográficas como objeto de derechos de propiedad industrial y da cumplimiento a los requerimientos mínimos que establece el Acuerdo de los Derechos de Propiedad Intelectual relacionados con el Comercio, ADPIC, a partir de la adhesión de nuestro país a la Organización Mundial del Comercio (OMC). También ha tenido en cuenta las regulaciones de los tratados y convenios internacionales de los que Cuba es parte, así como la práctica internacional que existe al respecto.



## ÍNDICE GENERAL

<b>MARCAS Y OTROS SIGNOS DISTINTIVOS. SOLICITUDES.</b>	
<b>Códigos numéricos</b>	<b>6</b>
<b>Marcas Comerciales</b>	<b>7</b>
<b>Nombres Comerciales</b>	<b>16</b>
<b>Lemas Comerciales</b>	<b>17</b>
<b>Emblemas Empresariales</b>	<b>19</b>
<b>MARCAS Y OTROS SIGNOS DISTINTIVOS. CONCEDIDAS.</b>	
<b>Emblemas Empresariales</b>	<b>21</b>
<b>Marcas Comerciales</b>	<b>21</b>
<b>Nombres Comerciales</b>	<b>24</b>
<b>Rótulos de Establecimiento</b>	<b>24</b>
<b>ESTADOS LEGALES</b>	
<b>Cambio de dirección</b>	<b>26</b>
<b>Cambio de nombre</b>	<b>28</b>
<b>Renovaciones</b>	<b>30</b>
<b>ARREGLO DE MADRID</b>	<b>44</b>
<b>INVENCIONES</b>	
<b>Códigos numéricos</b>	<b>51</b>
<b>Certificados de Patentes y de Autor de Invenciones</b>	<b>52</b>
<b>ESTADOS LEGALES. INVENCIONES</b>	
<b>Abandonadas</b>	<b>55</b>
<b>Denegadas</b>	<b>56</b>
<b>Renunciadas</b>	<b>56</b>
<b>DECRETO -LEY 160</b>	
<b>Solicitudes presentadas.</b>	<b>57</b>
<b>MODELOS INDUSTRIALES</b>	
<b>Certificados de patente de Modelo Industrial</b>	<b>63</b>
<b>ESTADOS LEGALES. MODELOS INDUSTRIALES</b>	
<b>Abandonados</b>	<b>65</b>
<b>Denegados</b>	<b>65</b>

<b>ÍNDICES INFORMATIVOS</b>	
<b>MARCAS Y OTROS SIGNOS DISTINTIVOS. Solicitudes</b>	
Por clasificación internacional de productos y servicios	67
Por denominación	69
Por titular	71
<b>NOMBRES COMERCIALES</b>	
Por denominación	73
Por titular	73
<b>LEMAS COMERCIALES</b>	
Por denominación	73
Por titular	73
<b>EMBLEMAS EMPRESARIALES</b>	
Por denominación	74
Por titular	74
<b>ÍNDICES INFORMATIVOS. INVENCIONES.</b>	
Nominal	75
Numérico	75
Sistemático	75
<b>ÍNDICES INFORMATIVOS.DECRETO-LEY 160</b>	
Nominal	76
Numérico	77
Sistemático	78
<b>ÍNDICES INFORMATIVOS. MODELOS INDUSTRIALES</b>	
Nominal	79
Numérico	79
Sistemático	79
<b>NOTA ACLARATORIA</b>	80
<b>INFORMACIÓN ESPECIAL DEL BOLETÍN OFICIAL</b>	81
(SUSCRIPCIÓN 2005)	
<b>SECCIONES PROVINCIALES</b>	82
<b>AGENTES OFICIALES</b>	83
<b>CÓDIGOS POR PAÍSES</b>	84



# SOLICITUDES

## Marcas y otros signos distintivos

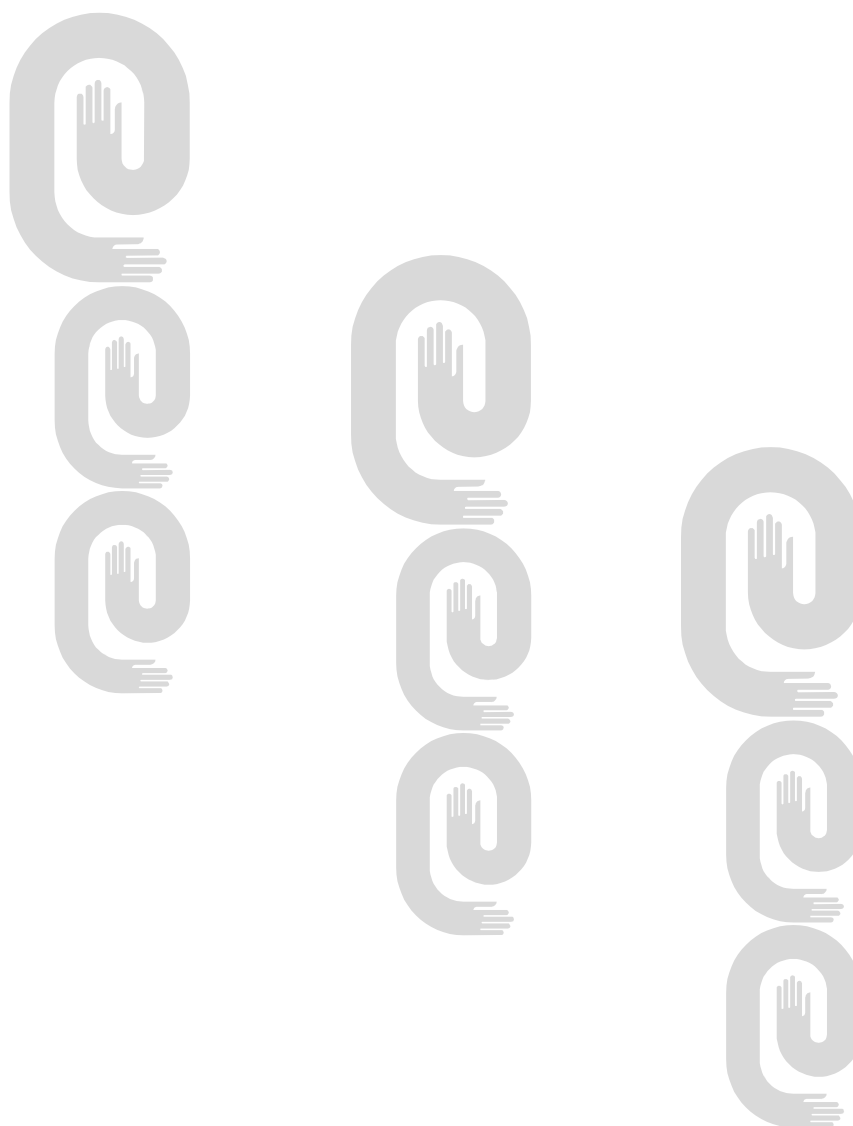



**Códigos numéricos para identificación de datos .  
Según norma OMPI ST-60  
Marcas y otros signos distintivos**

**Marcas Comerciales, Nombres Comerciales, Lemas Comerciales, Rótulos de Establecimientos y Emblemas Empresariales**

- (111)** Número de serie del registro.
- (151)** Fecha de registro.
- (170)** Duración del registro.
- (180)** Vigencia.
- (190)** Código del país que registra.
- (210)** Número de serie de la solicitud.
- (220)** Fecha de presentación.
- (310)** Número de serie asignado a la primera solicitud.
- (320)** Fecha de presentación de la primera solicitud.
- (330)** Código de la Norma de la OMPI ST.3 identificando a la oficina nacional o regional donde se presentó la primera solicitud o la organización donde se hizo la primera solicitud.
- (510)** Actividades que divulga.
- (511)** Clasificación Internacional de productos y servicios.
- (531)** Clasificación de los elementos figurativos de las marcas.
- (540)** Diseño.
- (561)** Denominación de la marca.
- (591)** Información relativa a los colores reivindicados.
- (730)** Nombre del solicitante o concesionario y país de origen.
- (740)** Agente oficial o mandatario.

**MARCAS COMERCIALES**

**Solicitudes**

- (210)-** 2004-0231
- (220)-** 2004.04.14
- (510)-** Productos de sistemas de transmisión de voz, sonido, vídeo y datos en cualquier soporte y cualquier otro equipo de comunicación, informática o electrónica.
- (511)-** 09
- (510)-** Servicios de instalación y montaje de sistemas de transmisión de voz, sonido, vídeo y datos en cualquier soporte y de cualquier otro equipo de comunicación, informática o electrónica; instalación y montaje de redes de cable (cobre y fibra óptica), así como la ejecución y el diseño de obras civiles y tecnológicas para el montaje e instalación de equipos.
- (511)-** 37
- (510)-** Servicios de supervisión, consultoría y reparación de sistemas de transmisión de voz, sonido, vídeo y datos en cualquier soporte y de cualquier otro equipo de comunicación, informática o electrónica; instalación de software; así como de supervisión y consultoría en materia de redes de cable (cobre y fibra óptica).
- (511)-** 42
- (531)-** 26.01.16;27.05.01
- (540)-**



- (561)-** GKT GRAN KAIMAN TELECO
- (730)-** GRAN KAIMAN TELECO, S.A., domiciliada en Prensa Latina y Andrade, Marianao, Ciudad de La Habana, República de Cuba
- (740)-** Valdés Pila, Rogelio Rafael, CU  
-----
- (210)-** 2004-0581
- (220)-** 2004.09.16
- (510)-** Para distinguir preparaciones para blanquear y otras sustancias para uso en lavanderías; detergentes y suavizantes de telas; preparaciones abrasivas y para limpiar, pulir, desengrasar fregar y raspar; jabones.
- (511)-** 03
- (531)-** 03.04.11;03.04.24;05.05.03;27.05.03

**(540)-**



- (561)-** ENSUEÑO COLOR PLUS
- (730)-** INDUSTRIAS ALEN, S.A. DE C.V., domiciliada en Blv. Díaz Ordaz, No.1000, Colonia Los Treviño 66350 Santa Catarina, Nuevo León, México
- (740)-** Gálvez Fernández, Dania Teresita, CU  
-----
- (210)-** 2005-0101
- (220)-** 2005.02.24
- (510)-** Sustancias y productos farmacéuticos.
- (511)-** 05
- (561)-** ADIURETIN
- (730)-** FERRING B.V., domiciliada en Polarisavenue 144, 2132 JX Hoofddorp, Países Bajos
- (740)-** Vázquez D' Alvaré, Dánice, CU  
-----
- (210)-** 2005-0202
- (220)-** 2005.04.08
- (510)-** Materiales de construcción no metálicos; tubos rígidos no metálicos para la construcción; construcciones transportables no metálicas; monumentos no metálicos.
- (511)-** 19
- (561)-** ECODUR
- (730)-** TECNOMAT CARIBE, S.L., domiciliada en Avenida Juan March Ordinas, 6, 3o-1o. 07004 Palma de Mallorca, España
- (740)-** Vázquez D' Alvaré, Dánice, CU  
-----

- (210)- 2005-0229  
(220)- 2005.04.18  
(510)- Productos farmacéuticos y veterinarios; productos higiénicos para la medicina; sustancias dietéticas para uso médico, alimentos para bebés; emplastos, material para apósitos; material para empastar los dientes y para moldes dentales; desinfectantes; productos para la destrucción de animales dañinos; fungicidas; herbicidas.  
(511)- 05  
(561)- SULEND  
(730)- PHARMACIA & UPJOHN COMPANY, LLC, domiciliada en 7000 Portage Road, Kalamazoo Michigan 49001, Estados Unidos de América  
(740)- Valdés Pila, Rogelio Rafael, CU  
-----

- (210)- 2005-0230  
(220)- 2005.04.18  
(510)- Productos farmacéuticos y veterinarios; productos higiénicos para la medicina; sustancias dietéticas para uso médico, alimentos para bebés; emplastos, material para apósitos; material para empastar los dientes y para moldes dentales; desinfectantes; productos para la destrucción de animales dañinos; fungicidas; herbicidas.  
(511)- 05  
(561)- SUTENT  
(730)- PFIZER PRODUCTS INC., domiciliada en Eastern Point Road, Groton, CT 06340, Estados Unidos de América  
(740)- Valdés Pila, Rogelio Rafael, CU  
-----

- (210)- 2005-0263  
(220)- 2005.04.29  
(510)- Productos farmacéuticos y veterinarios; productos higiénicos para la medicina; sustancias dietéticas para uso médico, alimentos para bebés; emplastos, material para apósitos; material para empastar los dientes y para moldes dentales; desinfectantes; productos para la destrucción de animales dañinos; fungicidas; herbicidas.  
(511)- 05  
(561)- ANAFLEX  
(730)- LABORATORIOS BAGÓ, S.A., domiciliada en Lavalle 310, piso 4to., Buenos Aires, Argentina  
(740)- Rodríguez Sarraff, Annia Susana, CU  
-----

- (210)- 2005-0317  
(220)- 2005.05.23

- (510)- Bebidas alcohólicas (con excepción de las cervezas).  
(511)- 33  
(531)- 24.01.20;25.01.15;26.04.16  
(540)-



- (561)- MARQUÉS DE CÁCERES  
(730)- UNION VITIVINICOLA, S.A. VIÑEDOS EN CENICERO, domiciliada en Carretera de Logroño, s/n 26350 CENICERO, (La Rioja), España  
(740)- Rodríguez Sarraff, Annia Susana, CU  
-----

- (210)- 2005-0318  
(220)- 2005.05.23  
(510)- Bebidas alcohólicas (con excepción de las cervezas).  
(511)- 33  
(531)- 24.01.20;25.01.15;26.04.16  
(540)-



- (561)- MARQUÉS DE CÁCERES  
(730)- UNION VITIVINICOLA, S.A. VIÑEDOS EN CENICERO, domiciliada en Carretera de Logroño, s/n 26350 CENICERO, (La Rioja), España  
(740)- Rodríguez Sarraff, Annia Susana, CU  
-----

- (210)- 2005-0342  
(220)- 2005.06.02  
(510)- Servicios de publicidad y promoción y servicios de información relacionados con estos; servicios de información sobre negocios, todos proporcionados en línea en base de datos de

- computadoras o de Internet; compilación de anuncios/avisos para uso de páginas WEB por Internet; servicios de venta al por menor en línea (pro-comercio)
- (511)-** 35  
**(510)-** Servicios de telecomunicación, en particular transmisión y radiodifusión de programas de televisión y radio, de sonido e imágenes e información, también a través de alambre, cable, satélite, radio, red informática global u otra y equipos técnicos similares, telecomunicaciones de información (que incluye páginas WEB), programas informáticos y cualquier otro dato, servicios de correo electrónico, que le proporciona al usuario acceso a Internet (proveedores de servicios), que proporcionan conexiones de telecomunicación a Internet o/a bases de datos, servicios de vías de acceso para las telecomunicaciones, servicios minoristas en líneas (comercio electrónico), acopio y suministro de noticias, mensajes e información, agencia para la prensa y la información no comercial
- (511)-** 38  
**(510)-** Servicios educacionales; servicios de entretenimiento, a saber; programación de televisión, servicios de entretenimiento e información en líneas; entretenimiento por radio y televisión, producción, reproducción, distribución y arrendamiento de películas cinematográficas y películas de video, producción y reproducción de audio y grabaciones de video y audio y/o cargadores de videos a saber; cintas de videos y cintas de audio, casetes, discos y grabaciones proyección y arrendamiento de videos y/o soportes de audio, producción y arrendamiento de programas de radio y televisión, información relativa al entretenimiento o a la educación suministrada en línea base de datos de computadoras o por Internet; difusión de publicidad electrónica en línea (no descargables)
- (511)-** 41  
**(561)-** CHOWDER  
**(730)-** THE CARTOON NETWORK LP, LLLP., domiciliada en 1050 Techwood Drive, N.W. Atlanta, Georgia 300318, Estados Unidos de América
- (740)-** Vázquez D' Alvaré, Dánice, CU  
-----
- (210)-** 2005-0344  
**(220)-** 2005.06.03  
**(510)-** Aparatos de alumbrado, de calefacción, de producción de vapor, de cocción, de refrigeración, de secado, de ventilación, de distribución de agua e instalaciones sanitarias
- (511)-** 11  
**(561)-** SEPTI-K  
**(730)-** JOSÉ ROGELIO PEREZ MONSRREAL, domiciliada en Calle 73, No. 454-C x 44 y 46, Centro, C. P. 97000. Mérida, Yucatán, México
- (740)-** Rodríguez Sarraff, Annia Susana, CU  
-----
- (210)-** 2005-0345  
**(220)-** 2005.06.07  
**(510)-** Vehículos de locomoción terrestres y sus piezas, a saber; bolsas de aire (dispositivos de seguridad para autos), limpiaparabrisas, bombas de aire, cloches (embragues), bocinas de alarmas, asientos, forros de asientos, chasis, carrocerías para autos, cobertores de carrocería para autos, rayo de la rueda del timón, llantas, cámaras para neumáticos, manecillas de las puertas, puertas, guardafango, maleteros, espejos retrovisores, volantes, cobertores para volantes, portaequipajes para vehículos, capó, ventanillas para autos, sostenedores de gomas de repuesto, llantas para neumáticos; cubiertas para cremalleras, manecillas para activar el limpiaparabrisas, motores de combustión interna, motores a vapor, motores de propulsión a chorro, turbinas, ejes, ejes de dirección o diferenciales, mangos de los ejes, acoplamientos para ejes o conectores, cajas de velocidad y engranaje, amortiguadores, resortes o amortiguadores para vehículos, frenos; motores de corriente alterna y corriente directa para vehículos terrestres.
- (511)-** 12  
**(561)-** ISUZU  
**(730)-** ISUZU JIDOSHA KABUSHIKI KAISA (COMERCIANDO TAMBIEN COMO ISUZU MOTORS LIMITED), domiciliada en 26-1, Minami-Oi 6-Chome, Shinagawa-Ku Tokyo 140-0013, Japón
- (740)-** Vázquez D' Alvaré, Dánice, CU  
-----
- (210)-** 2005-0346  
**(220)-** 2005.06.07  
**(510)-** Jabones, preparaciones para la limpieza, perfumería, aceites esenciales, productos de aromaterapias, no para uso medicinal, desodorantes y antiperspirantes, preparaciones para el cuidado del cabello; preparaciones de tocador no medicinales, preparaciones para el baño y la ducha; preparaciones para el cuidado de la piel; aceites, cremas y lociones para la piel; preparaciones para el afeitado; preparaciones para antes y después del afeitado, pre-

paraciones depilatorias; preparaciones para el bronceado y la protección solar; maquillaje, preparaciones limpiadoras de maquillaje; petrolato/petrolado (sustancias gelatinosa); preparaciones para el cuidado de los labios; polvos de talco; algodón para uso cosmético; palillos con algodón; almohadillas para la cosmética; toallas de seda o toallitas limpiadoras; toallitas impregnadas de loción no medicinales, mascarillas de belleza; envases faciales.

(511)- 03

(510)- Preparaciones farmacéuticas; desinfectantes y antisépticos, desodorantes y preparaciones refrescantes/purificadores del aire; preparaciones y productos sanitarios; cera dental; vendaje/vendas, emplastos, material para apósito; jabón medicinal; preparaciones medicinales para la piel y el cabello; preparaciones medicinales para los labios; preparaciones para el tratamiento y/o alivio de las quemaduras del sol; petrolato/petrolado (sustancia gelatinosa) para propósitos médicos; sustancias dietéticas para uso médico; preparaciones herbarias para propósitos medicinales; suplementos herbarios y extractos herbarios; bebidas herbarias medicinales; vitaminas; minerales; suplementos nutricionales.

(511)- 05

(531)- 25.03.01;25.07.01

(540)-

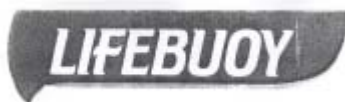

(561)- LIFEBUOY

(730)- UNILEVER N.V., domiciliada en Weena 455 NL-3013 AL Rotterdam, Países Bajos

(740)- Vázquez D' Alvaré, Dánice, CU

(210)- 2005-0347

(220)- 2005.06.07

(310)- VA2005-00717

(320)- 2005.02.17

(330)- DK

(510)- Bebidas y bebidas malteadas para propósitos medicinales, bebidas medicinales, bebidas dietéticas, bebidas y preparaciones vitamínicas, productos farmacéuticos y veterinarios; productos higiénicos para la medicina; sustancias dietéticas para uso médico, alimentos para bebés; emplastos, material para apósitos; material para empastar los dientes y para moldes dentales; desinfectantes; productos para la destrucción de animales dañinos; fungicidas, herbicidas.

(511)- 05

(510)- Bebidas no alcohólicas y preparaciones para hacer bebidas no alcohólicas que contengan extracto de malta y/o saborizantes de maltas, cervezas, aguas minerales y gaseosas y otras bebidas no alcohólicas; bebidas y zumos de frutas; siropes y otras preparaciones para hacer bebidas.

(511)- 32

(531)- 27.05.17

(540)-



(561)- ROYAL UNIBREW

(730)- ROYAL UNIBREW A/S, domiciliada en Faxe Allé 1 DK-4640 Fakse, Dinamarca

(740)- Vázquez D' Alvaré, Dánice, CU

(210)- 2005-0348

(220)- 2005.06.07

(510)- Cigarros, cigarrillos; tabaco manufacturado y sin manufacturar; artículos para fumadores; fósforos.

(511)- 34

(531)- 25.01.15;27.05.01

(540)-



(561)- HI-LITE

(730)- JAPAN TOBACCO INC, domiciliada en 2-1-1 Toranomon, Minato-Ku, Tokyo, Japón

(740)- Vázquez D' Alvaré, Dánice, CU

(210)- 2005-0349

(220)- 2005.06.07

(310)- VA2004-04888

(320)- 2004.12.08

(330)- DK

(510)- Bebidas y bebidas malteadas para propósitos medicinales, bebidas medicinales, bebidas dietéticas, bebidas y preparaciones vitamínicas, productos farmacéuticos y veterinarios; productos higiénicos para la medicina; sustancias

dietéticas para uso médico, alimentos para bebés; emplastos, material para apósitos; material para empastar los dientes y para moldes dentales; desinfectantes; productos para la destrucción de animales dañinos; fungicidas, herbicidas.

- (511)- 05  
(510)- Bebidas no alcohólicas y preparaciones para hacer bebidas no alcohólicas que contengan extracto de malta y/o saborizantes de maltas, cervezas, aguas minerales y gaseosas y otras bebidas no alcohólicas; bebidas y zumos de frutas; siropes y otras preparaciones para hacer bebidas.  
(511)- 32  
(561)- ROYAL UNIBREW  
(730)- ROYAL UNIBREW A/S, domiciliada en Faxe Allé 1 DK-4640 Fakse, Dinamarca  
(740)- Vázquez D' Alvaré, Dánice, CU  
-----

- (210)- 2005-0350  
(220)- 2005.06.09  
(510)- La utilización de los beneficios del medio marino, bajo supervisión médica, con objetivos curativos, preventivos y lúdicos para programas de bienestar, relajación, antiestrés y belleza utilizando los productos del mar (sales, lodos, agua, ambiente).  
(511)- 44  
(531)- 26.11.12  
(540)-



- (561)- ACUAVIDA  
(730)- CUBANACAN TURISMO Y SALUD, S.A., domiciliada en Avenida 43, número 1418, esquina 18, Playa, Ciudad de La Habana, República de Cuba  
(740)- García Monroy, Rebeca, CU  
-----

- (210)- 2005-0351  
(220)- 2005.06.13  
(510)- Para distinguir aparatos e instrumentos quirúrgicos, médicos, dentales y veterinarios; miembros, ojos y dientes artificiales; artículos ortopédicos; material de sutura.  
(511)- 10  
(561)- RUDOLF  
(730)- RUDOLF MEDICAL GMBH & CO. KG, domiciliada en Zollerstrasse 1, D-

78567 Fridingen, Alemania  
(740)- Gálvez Fernández, Dania Teresita, CU  
-----

- (210)- 2005-0352  
(220)- 2005.06.13  
(510)- Para distinguir aparatos e instrumentos quirúrgicos, médicos, dentales y veterinarios; miembros, ojos y dientes artificiales; artículos ortopédicos; material de sutura.  
(511)- 10  
(531)- 26.01.10: 26.01.24  
(540)-



- (730)- RUDOLF MEDICAL GMBH & CO. KG, domiciliada en Zollerstrasse 1, D-78567 Fridingen, Alemania  
(740)- Gálvez Fernández, Dania Teresita, CU  
-----

- (210)- 2005-0353  
(220)- 2005.06.14  
(510)- Preparaciones para la limpieza de lentes.  
(511)- 05  
(561)- NEOLIMPILÉN  
(730)- CENTRO DE INVESTIGACIÓN Y DESARROLLO DE MEDICAMENTOS, domiciliada en avenida 26 número 1605 entre Boyeros y Puentes Grandes, cp 10600, Plaza de La Revolución, Ciudad de La Habana, República de Cuba  
(740)- León Rodríguez, Rafael, CU  
-----

- (210)- 2005-0354  
(220)- 2005.06.14  
(510)- Venta mayorista de aplicaciones informáticas, proyectos (asistencia en la dirección de negocios).  
(511)- 35  
(510)- Brindar servicios de construcción y reparación de obras menores y de viviendas al sistema del Ministerio de la Agricultura. Mantenimiento de viviendas a trabajadores de la entidad. Montaje de

sistemas de riego en jardinería y áreas verdes.

- (511)- 37  
 (510)- Brindar servicios de superación profesional propios de la actividad en sistemas constructivos y tecnológicos especializados. Recreación a los trabajadores. Capacitación en la aplicación de Sistemas de gestión de la calidad acorde a las normas ISO-9000.  
 (511)- 41  
 (510)- Servicios técnicos, proyectos, ingeniería, integrados de ingeniería en dirección integral de proyectos de inversión y de la construcción, en topografía e investigaciones ingenieras aplicadas a la construcción, hidrológica y otras aplicaciones, servicios técnicos de obras de arquitectura e ingeniería, incluyendo las industriales de este sector y otros servicios de defectación. Realizar estudios de factibilidad económica, daños y desastres naturales y tecnológicos, de condiciones de impacto ambiental, de auditoría y eficiencia energética, proyectos técnicos (estudio de), servicio de consultoría, asesoría, auditoría.  
 (511)- 42  
 (510)- Servicios de comedor y cafetería a los trabajadores de la entidad.  
 (511)- 43  
 (510)- Prestar servicio de jardinería.  
 (511)- 44  
 (531)- 26.13.25;27.05.08  
 (540)-



- (561)- ENPA  
 (730)- GRUPO EMPRESARIAL DE PROYECTOS AGROPECUARIOS ENPA, domiciliada en Boyeros esquina Conill Edificio MINAGRI, Plaza de La Revolución, Ciudad de La Habana, República de Cuba  
 (740)- Hung González, Yamila, CU  
 -----  
 (210)- 2005-0355  
 (220)- 2005.06.14  
 (510)- Servicios de estaciones de servicios de vehículos; servicios de reparación y mantenimiento de automóviles.  
 (511)- 37  
 (531)- 26.01.10;26.01.13

(540)-



- (730)- TEXACO INC., domiciliada en 6001 Bollinger Canyon Road, San Ramon, California 94583, Estados Unidos de América  
 (740)- Valdés Pila, Rogelio Rafael, CU  
 -----  
 (210)- 2005-0356  
 (220)- 2005.06.15  
 (510)- Servicios de publicidad y promoción y servicios de información relacionados con estos; servicios de información sobre negocios, todos proporcionados en línea en base de datos de computadoras o de Internet; compilación de anuncios/avisos para uso en páginas WEB por Internet; servicios de venta al por menos en línea (pro-comercio).  
 (511)- 35  
 (510)- Servicios de telecomunicación, en particular transmisión y radiodifusión de programas de televisión y radio, de sonido e imágenes e información, también a través de alambre, cable, satélite, radio, red informática global u otra y equipos técnicos similares, telecomunicaciones de información (que incluye páginas WEB), programas informáticos y cualquier otro dato, servicios de correo electrónico, que le proporciona al usuario acceso a Internet (proveedores de servicios), que proporcionan conexiones de telecomunicaciones, servicios minoristas en línea (comercio electrónico), acopio y suministro de noticias, mensajes e información, agencia para la prensa y la información no comercial.  
 (511)- 38  
 (510)- Servicios educacionales; servicios de entretenimiento, a saber; programación de televisión, servicios de entretenimiento e información en líneas; entretenimiento por radio y televisión, producción, reproducción, de audio y grabaciones de video y audio y/o cargadores de videos a saber; cintas de videos y cintas de audio, casetes, dis-

cos y grabaciones, proyección y arrendamiento de videos y/o soportes de audio, producción y arrendamiento de programas de radio y televisión, información relativa al entretenimiento o a la educación suministrada en líneas desde base de datos de computadoras o por Internet, difusión de publicidad electrónica en línea (no descargable).

- (511)- 41  
(561)- THE BRAK SHOW  
(730)- THE CARTOON NETWORK LP, LLLP, domiciliada en 1050 Techwood Drive, N.W City of Atlanta, State of Georgia 30318, Estados Unidos de América  
(740)- Vázquez D' Alvaré, Dánice, CU  
-----

- (210)- 2005-0357  
(220)- 2005.06.15  
(510)- Servicios de publicidad y promoción y servicios de información relacionados con estos; servicios de información sobre negocios, todos proporcionados en línea en base de datos de computadoras o de Internet; compilación de anuncios/avisos para uso en páginas WEB por Internet; servicios de venta al por menos en línea (pro-comercio).

- (511)- 35  
(510)- Servicios de telecomunicación, en particular transmisión y radiodifusión de programas de televisión y radio, de sonido e imágenes e información, también a través de alambre, cable, satélite, radio, red informática global u otra y equipos técnicos similares, telecomunicaciones de información (que incluye páginas WEB), programas informáticos y cualquier otro dato, servicios de correo electrónico, que le proporciona al usuario acceso a Internet (proveedores de servicios), que proporcionan conexiones de telecomunicaciones, servicios minoristas en línea (comercio electrónico), acopio y suministro de noticias, mensajes e información, agencia para la prensa y la información no comercial.

- (511)- 38  
(510)- Servicios educacionales; servicios de entretenimiento, a saber; programación de televisión, servicios de entretenimiento e información en líneas; entretenimiento por radio y televisión, producción, reproducción, de audio y grabaciones de video y audio y/o cargadores de videos a saber; cintas de videos y cintas de audio, casetes, discos y grabaciones, proyección y arrendamiento de videos y/o soportes de audio, producción y arrendamiento de programas de radio y televisión, información relativa al entretenimiento o a

la educación suministrada en líneas desde base de datos de computadoras o por Internet, difusión de publicidad electrónica en línea (no descargable).

- (511)- 41  
(561)- VENTURE BROS  
(730)- THE CARTOON NETWORK LP, LLLP, domiciliada en 1050 Techwood Drive, N.W City of Atlanta, State of Georgia 30318, Estados Unidos de América  
(740)- Vázquez D' Alvaré, Dánice, CU  
-----

- (210)- 2005-0361  
(220)- 2005.06.22  
(510)- Tabacos.  
(511)- 34  
(531)- (531) 26.11.05;26.11.06;27.05.01  
(540)-



- (561)- MOYA  
(730)- GRUPO EMPRESARIAL DE TABACO DE CUBA, domiciliada en calle 19 número 102 entre L y M Vedado, Plaza de La Revolución, Ciudad de La Habana, República de Cuba  
(740)- Vergara García, Francisco, CU  
-----

- (210)- 2005-0362  
(220)- 2005.06.22  
(510)- Reproducciones gráficas.  
(511)- 16  
(531)- 27.05.01  
(540)-



- (561)- CASA DEL MAPA  
(730)- EMPRESA GEOCUBA MATANZAS, domiciliada en calle Jagüey número 13102 entre Larga de Escoto y Nueva, Playa, Calimete, Matanzas, República de Cuba  
(740)- Jordán Díaz, Miriam, CU  
-----

- (210)- 2005-0367  
 (220)- 2005.06.27  
 (510)- Aparatos técnicos e instrumentos eléctricos, electrónicos, óptico, de medida, de señalización, control o de enseñanza (incluidos en la clase 9), aparatos para grabar, transmitir, procesar o reproducir sonidos, imágenes o datos, distribuidores automáticos, máquina procesadora de datos y mecanismos para aparatos de previo pago, equipos procesadora de datos y mecanismos para aparatos de previo pago, equipos procesadores de datos y computadoras.
- (511)- 09  
 (510)- Materiales impresos, materiales de instrucción y enseñanza; artículos de oficina (excepto muebles).
- (511)- 16  
 (510)- Servicios de publicidad y promoción y servicios de información relacionados con estos; servicios de información sobre negocios, todos proporcionados en línea en base de datos de computadoras o de Internet; compilación de anuncios/avisos para uso en páginas WEB por Internet; servicios de venta al por menor en líneas (pro-comercio).
- (511)- 35  
 (510)- Servicios financieros; servicios de bienes raíces.
- (511)- 36  
 (510)- Servicios de construcción; instalación, mantenimiento y reparación de equipos de telecomunicación.
- (511)- 37  
 (510)- Servicios de telecomunicaciones; renta de equipos de telecomunicaciones.
- (511)- 38  
 (510)- Servicios de instrucción y esparcimiento; organización de eventos culturales y deportivos; publicación y emisión de materiales impresos.
- (511)- 41  
 (510)- Servicios de programación de computadoras, servicios de base de datos, especialmente. Renta del tiempo de acceso y operación de base de datos; servicios de renta relativos a computadoras y equipos procesadores de datos; servicios de proyección y planificación relativos a equipos de telecomunicaciones.
- (511)- 42  
 (561)- DEUTSCHE TELEKOM  
 (730)- DEUTSCHE TELEKOM AG, domiciliada en Godesberger Alle 117 D-53175 Bonn, Alemania  
 (740)- Vázquez D' Alvaré, Dánice, CU  
 -----
- (210)- 2005-0368  
 (220)- 2005.06.28

- (510)- Materiales de escritura: portaminas, minas, bolígrafos, plumas, rotuladores, gomas de borrar.
- (511)- 16  
 (531)- 26.04.18;26.04.24;28.03.00  
 (540)-



- (561)- TECHJOB club  
 (730)- ABOUGANEM Y CIA, S.A., domiciliada en calle 15 D, edificio No. 24, Local 1 Zona Libre de Colón, Panamá  
 (740)- García Monroy, Rebeca, CU  
 -----

- (210)- 2005-0369  
 (220)- 2005.06.28  
 (510)- Muebles, espejos, marcos; productos no comprendidos en otras clases de madera, corcho, caña, junco, mimbre, cuerno, hueso, marfil, ballena, concha, ámbar, nácar, espuma de mar, sucedáneos de todas estas materias o de materias plásticas.
- (511)- 20  
 (531)- 26.11.12;27.05.01  
 (540)-



- (561)- D'ITALIA MÓVEIS  
 (730)- D'ITALIA MÓVEIS INDUSTRIAL LTDA., domiciliada en Ciudad de Bento Goncalves, Estado do Rio Grande do Sul, Brasil  
 (740)- Rodríguez Sarraff, Annia Susana, CU  
 -----

- (210)- 2005-0370  
 (220)- 2005.06.29  
 (510)- Preparaciones farmacéuticas.  
 (511)- 05  
 (561)- DIOVENOR  
 (730)- LABORATOIRES INNOTHERA SOCIÉTÉ PAR ACTIONS SIMPLIFIÉE, domiciliada en 7-9 Avenue Francois-Vincent Raspail 94110 Arcueil, Francia  
 (740)- García Monroy, Rebeca, CU  
 -----

- (210)-** 2005-0371  
**(220)-** 2005.06.29  
**(510)-** Materiales escolares, de dibujo, de escritura, pinturas artísticas, pinceles, artículos infantiles, bolsos de papel y nylon, carpetas, lápices de colores y de grafito, gomas de borrar, crayones, tizas, marcadores, plumones.  
**(511)-** 16  
**(531)-** 02.01.16;26.01.14;27.05.17  
**(540)-**



- (561)-** TODY  
**(730)-** ABOUGANEM Y CIA, S.A., domiciliada en Calle 15 D, Edificio No. 24, Local 1 Zona Libre de Colón, Panamá  
**(740)-** García Monroy, Rebeca, CU  
-----

- (210)-** 2005-0372  
**(220)-** 2005.06.30  
**(510)-** Diagnosticadores y/o productos farmacéuticos.  
**(511)-** 05  
**(510)-** Venta de medicamentos preventivos y terapéuticos, de productos diagnosticadores.  
**(511)-** 35  
**(510)-** Investigaciones y desarrollo de nuevos productos diagnosticadores, brindar servicios de asesoría, asistencia técnica y gestión de calidad, de laboratorio en la producción de diagnosticadores, medicamentos preventivos y terapéuticos, en ambas monedas.  
**(511)-** 42  
**(531)-** 26.11.12;26.11.14;27.05.01  
**(540)-**



- (561)-** HELIC LABORATORIO  
**(730)-** EMPRESA DE PRODUCTOS BIOLÓGICOS "CARLOS J FINLAY", domiciliada en Infanta número 1162 esquina Manglar, Centro Habana, Ciudad de La Habana, República de Cuba  
**(740)-** García Borges, Lisandra, CU.

### Nombres Comerciales

- (210)-** 2005-0005  
**(220)-** 2005.02.21  
**(510)-** La producción de azúcares, mieles y otros derivados de la producción agroindustrial azucarera.
- (561)-** PRODESA  
**(730)-** EMPRESA AZUCARERA CHILE, domiciliada en calle Jesús Menéndez s/n Central Chile, San Luis, Santiago de Cuba, República de Cuba
- (740)-** Méndez de la Fé, Bárbara, CU  
-----
- (210)-** 2005-0018  
**(220)-** 2005.06.16  
**(510)-** Para identificar la persona jurídica dedicada a la producción de azúcares, mieles y otros derivados de la producción agroindustrial azucarera.
- (561)-** ORYS  
**(730)-** EMPRESA AZUCARERA DOS RÍOS, domiciliada en batey Central Dos Ríos, Palma Soriano, Santiago de Cuba, República de Cuba
- (740)-** La O Hechavarría, Héctor Lorenzo, CU  
-----
- (210)-** 2005-0019  
**(220)-** 2005.06.22  
**(510)-** Para identificar a la persona jurídica dedicada a la comercialización de productos y servicios en las actividades de la Geodesia, Topografía, Catastro, Cartografía, Sistemas de Información Geográficas, Ayuda a la Navegación y las Artes Gráficas, así como Estudios y Soluciones Medio Ambientales.
- (561)-** GEOMAT  
**(730)-** EMPRESA GEOCUBA MATANZAS, domiciliada en calle Jagüey número 13102 entre Larga de Escoto y Nueva, Playa, Calimete, Matanzas, República de Cuba
- (740)-** Jordán Díaz, Miriam, CU  
-----
- (210)-** 2005-0020  
**(220)-** 2005.06.22  
**(510)-** Para identificar a la empresa dedicada a la diversidad de productos, servicios y procesos tecnológicos en la rama metal mecánica y química; fabricar, reparar y modernizar armamentos ligeros y deportivos; fabricar herramientas y útiles de corte; fabricar y reparar herramientas de conformados, deportivos, matricerías y plantillería para proceso de estampado, fundición, prensado e inyección de metal, plástico y goma; fabricar resortes y otros

artículos a partir de la elaboración automática estampado en frío, caliente y fundición, elaboración de diversos artículos de telas, lonas y cueros; fabricar, modernizar y reparar sistemas de combustión, hidráulicos y neumáticos, sus partes y piezas, así como instrumentos de medición de diversas magnitudes; brindar servicios de ensayos químicos y metalográficos a diferentes productos; fabricar artículos de madera de uso específico y general; fabricar muebles metálicos, plásticos y de madera, fabricar y reparar artículos y piezas de uso general a partir de materiales compuestos por resina, fibras y otros productos químicos; fabricar equipos, aparatos y dispositivos para servicios médicos; brindar servicios de tratamiento térmico, termo-químico y químico; brindar servicios de ensamblaje, mantenimiento y puesta en marcha a instalaciones y equipos industriales, máquinas herramientas, sus partes y piezas, fabricar y reparar mecanismos, partes, piezas y accesorios de uso general; prestar servicio automotriz de mantenimiento, reparación y cambio de cadenas cinemáticas a vehículos para el transporte; fabricar estructuras metálicas y otros elementos de pailería; fabricar artículos de metal, madera, plásticos y goma de uso general. Brindar servicios informáticos y de automatización (software, hardware y automatización). Brindar servicios de dirección integrada de proyectos; fabricar y reparar equipos y medios para el turismo y otras ramas de la Economía Nacional realizar la comercialización de todas sus producciones. Ejecuta la desactivación de la técnica y el armamento y la comercialización de piezas, agregados y materia prima producto de la desactivación.

- (561)-** PLAMEC  
**(730)-** EMPRESA MILITAR INTEGRAL MAYOR GENERAL IGNACIO AGRAMONTE LOYNAZ domiciliada en Circunvalación Norte Km. 8 1/2 Camagüey, Camagüey, República de Cuba
- (740)-** Martínez Santos, Ibis Justina, CU  
-----

**Lemas Comerciales**

- (210)**- 2005-0012  
**(220)**- 2005.03.09  
**(510)**- Para popularizar la actividad comercial dedicada a reparar, remotorizar, modernizar y brindar servicios de mantenimiento a la técnica automotriz; ensamblar agregados; fabricar piezas de repuesto a la técnica automotriz; fabricar y prestar servicio de reparación de medios gastronómicos, energéticos, maquinarias, constructivos y de climatización en las especialidades electromecánicas; prestar servicios de reparación y verificación de instrumentos de control y medición; fabricar equipos no Standard; prestar servicios post venta a producciones propias o de la institución; comercializar la chatarra y/o materias primas recuperables y otros desechos; ejecutar la desactivación de la técnica y el armamento y la comercialización de piezas, agregados y materia prima producto de la desactivación. Fabricar y comercializar mobiliarios y objetos decorativos de fibras de rattán y mimbre.
- (561)**- SUPERAR LAS EXPECTATIVAS DEL CLIENTE  
**(730)**- EMPRESA MILITAR INDUSTRIAL "CORONEL FRANCISCO AGUIAR"; UNIÓN DE INDUSTRIAS MILITARES, domiciliada en Carretera Central km 385, Cabaiguán, Sancti Spiritus, República de Cuba  
**(740)**- Echeverría Bolaños, Osvany, CU  
-----
- (210)**- 2005-0026  
**(220)**- 2005.06.02  
**(510)**- La utilización de los beneficios del medio marino, bajo supervisión médica, con objetivos curativos, preventivos y lúdicos para programas de bienestar, relajación, antiestrés y belleza utilizando los productos del mar (sales, lodos, agua, ambiente)  
**(561)**- ACUAVIDA TODO UN ESTILO DE VIDA, CONQUISTALO  
**(730)**- CUBANACÁN TURISMO Y SALUD, S.A., domiciliada en avenida 43, número 1418, esquina 18, Playa, Ciudad de La Habana, República de Cuba  
**(740)**- García Monroy, Rebeca, CU  
-----
- (210)**- 2005-0027  
**(220)**- 2005.06.09  
**(510)**- Para popularizar sus actividades en el anuncio y propaganda de negocios de tabaco, cigarros, productos de tabaco, artículos de fumadores, fosforeras y cerillas.
- (561)**- COME TO MARLBORO COUNTRY  
**(730)**- PHILIP MORRIS PRODUCTS S.A., domiciliada en Quai Jeanrenaud 3, CH-2000 Neuchâtel, Suiza  
**(740)**- Vázquez D' Alvaré, Dánice, CU  
-----
- (210)**- 2005-0028  
**(220)**- 2005.06.09  
**(510)**- Para popularizar sus actividades en el anuncio y propaganda de negocios de tabaco, cigarros, productos de tabaco, artículos de fumadores, fosforeras y cerillas.  
**(561)**- COME TO WHERE THE FLAVOR IS  
**(730)**- PHILIP MORRIS PRODUCTS S.A., domiciliada en Quai Jeanrenaud 3, 2000 Neuchatel, Switzerland, Suiza  
**(740)**- Vázquez D' Alvaré, Dánice, CU  
-----
- (210)**- 2005-0029  
**(220)**- 2005.06.09  
**(510)**- Para popularizar sus actividades en el anuncio y propaganda de negocios de tabaco, cigarros, productos de tabaco, artículos de fumadores, fosforeras y cerillas.  
**(561)**- VENGA DONDE ESTA EL SABOR  
**(730)**- PHILIP MORRIS PRODUCTS S.A., domiciliada en Quai Jeanrenaud 3, 2000 Neuchatel, Switzerland, Suiza  
**(740)**- Vázquez D' Alvaré, Dánice, CU  
-----
- (210)**- 2005-0030  
**(220)**- 2005.06.09  
**(510)**- Para popularizar sus actividades en el anuncio y propaganda de negocios de tabaco, cigarros, productos de tabaco, artículos de fumadores, fosforeras y cerillas.  
**(561)**- VENGA AL MUNDO MARLBORO  
**(730)**- PHILIP MORRIS PRODUCTS S.A., domiciliada en Quai Jeanrenaud 3, 2000 Neuchatel, Switzerland, Suiza  
**(740)**- Vázquez D' Alvaré, Dánice, CU  
-----
- (210)**- 2005-0031  
**(220)**- 2005.06.15  
**(510)**- Para llamar la atención del público sobre, proceso de reciclaje de las materias primas y dos desechos reutilizables. Recuperar, procesar y comercializar los desechos generados por la industria y la población, incluyendo la recuperación de la chatarra ferrosa y no ferrosa, donde se contemplan los frascos, el plástico, el pa-

pel y cartón, los desechos de vidrio y de textil, la chatarra electrónica (tonel, cartuchos, cintas, etc.) los neumáticos, la madera, las placas radiográficas, entre otros.

- (561)-** RECUPERAMOS FUTURO, DESCONTAMINANDO EL PRESENTE
- (730)-** EMPRESA DE RECUPERACIÓN DE MATERIAS PRIMAS CAMAGÜEY, domiciliada en Circunvalación Sur km 1, Camagüey, Camagüey, República de Cuba
- (740)-** Monteagudo Brizuela, Ramiro, CU  
-----

### Emblemas Empresariales

**(210)-** 2004-0092

**(220)-** 2004.12.16

**(510)-** Para identificar la persona jurídica dedicada a la comercialización de hortalizas, frutas, vegetales, ganado menor así como producir y vender productos en conserva, ofrecer servicio técnico y de abastecimiento técnico material, brindar servicios de transporte, maquinaria, riego, fertilización procesamiento de datos primarios y de talleres de maquinarias, efectuar la construcción de viviendas y obras menores, de materiales alternativos de construcción y brindar servicios de recreación y gastronomía.

**(531)-** 26.04.10;26.04.16;27.05.01

**(540)-**



**(561)-** ALPEX

**(730)-** EMPRESA CULTIVOS VARIOS MANZANILLO GRANMA, domiciliada en Manzanillo, Granma, República de Cuba

**(740)-** Berg Rodríguez, Alexis, CU  
-----

**(210)-** 2005-0020

**(220)-** 2005.04.01

**(510)-** Para dar a conocer a la persona jurídica que se dedica a remodelar, edificar, asesorar obras de mantenimiento constructivo e ingeniería civil, así como asesorar profesionalmente e impartir cursos de postgrados.

**(531)-** 26.03.04;26.03.05;26.11.03;

26.11.11;26.11.12;27.05.07

**(540)-**



**(561)-** CONGÉ

**(730)-** GRUPO EMPRESARIAL DE LA CONSTRUCCIÓN, domiciliada en Santa Rita, número 460, entre Calvario y Reloj, Santiago de Cuba, República de Cuba

**(740)-** Fernández Texidó, Guillermo, CU  
-----



# MARCAS CONCEDIDAS



**Registros Concedidos**

<b>No. Reg</b>	<b>Denominación</b>	<b>Titular</b>	<b>Clases</b>	<b>Pub. Sol</b>
2002-0026	EMPRESA GEOMINERA ORIENTE	EMPRESA GEOMINERA ORIENTE CU		17/12/2002
2002-0060	Grupo RC	GRUPO INDUSTRIAL DE REFRIGERACIÓN Y CALDERAS CU		18/04/2003
2002-0068	DTB	DESARROLLO TURÍSTICO BACUNAYAGUA, S.A. CU		28/04/2003
2002-0070	OXISOLD S.A	OXISOLD S.A. CU		16/05/2003
2002-0079	OXICUBA S.A.	OXICUBA, S.A. CU		13/06/2003
2002-0080	OXIACERO	OXIACERO S.A. CU		13/06/2003
2004-0004	OPTIMED	EMPRESA PROVINCIAL FARMACIAS Y OPTICAS CU		/ /
<b>Marcas</b>				
2001-0160	BUDWEISER	A N H E U S E R - B U S C H , INCORPORATED US	16, 21, 25	11/10/2001
2001-0735	DETROIT DIESEL	DETROIT DIESEL CORPORATION US	07	26/03/2002
2001-0836	ESTRELLA	SOUTO PROPERTIES, LLC US	30	09/05/2002
2001-0891	MIX	PREPARADOS ALIMENTICIOS, S.A ES	29, 30	29/05/2002
2001-0921	PONCHE CARIBE	INDUSTRIAS TIP-TOP LEÁÑEZ & CIA. S.A. AN	33	29/05/2002
2001-1006	CALCORT	MERRELL PHARMACEUTICALS INC. US	05	12/06/2002
2002-0033	PITÚ	ENGARRAFAMENTO PITÚ LTDA. BR	33	06/09/2002
2002-0075	HUESITOS	INDUSTRIA DE ALIMENTOS DOS EN UNO S.A. CL	30	06/09/2002
2002-0116	AD ATELIER DEPORTIVO	ORGANIZACIÓN ECONÓMICA ESTATAL (OEE) ATELIER DEPORTIVO DE LA EPCAP CU	25	11/11/2002
2002-0150	TANG	KRAFT FOODS HOLDINGS, INC. US	32	11/11/2002
2002-0245	SUPER-CEL	CELITE CORPORATION US	01	18/04/2003
2002-0246	HACKER	INDUSTRIAS DE ALIMENTOS DOS EN UNO S.A. CL	30	17/12/2002
2002-0281	MULTISABER	OFICINA NACIONAL DE DISEÑO INDUSTRIAL- ONDI- CU	09, 16, 25, 28, 41	17/12/2002
2002-0392	LA PURÍSIMA	"EMPRESA CONSERVAS Y VEGETALES ""LOS ATREVIDOS"" CU"	05, 29, 30, 32	16/05/2003
2002-0572	FABREZ	FABREZ, S.L. ES	07, 08, 17, 21	16/05/2003
2002-0583	EXXPOL ENHANCE	EXXON MOBIL CORPORATION US	01	18/04/2003
2002-0613	NCOMMAND	PFIZER PRODUCTS INC. US	05	18/04/2003
2002-0646	LIMITE DE COSTA	COSTA S.A. CL	30	28/04/2003

No. Reg	Denominación	Titular	Clase	Pub. Sol
2002-0713	BEARINGPOINT	DALLAS PROJECT HOLDINGS LIMITED BB	09, 16, 35, 36, 37, 41, 42	26/05/2003
2002-0773	SUNRISE	MATSUSHITA ELECTRIC INDUSTRIAL CO. LTD. JP	09	17/07/2003
2002-0785	COLORAMA	EMPRESA PROVINCIAL DE INDUSTRIAS LOCALES DE SANTIAGO DE CUBA CU	02	26/05/2003
2002-0930	ABSEM	CENTRO DE BIOFÍSICA MÉDICA CU	09	13/06/2003
2002-0931	PRODIM	CENTRO DE BIOFÍSICA MÉDICA CU	09, 10	13/06/2003
2002-0938	NOVOPAC	NOVO NORDISK A/S DK	05	13/06/2003
2002-0976	SKITTLES	MARS, INCORPORATED. US	30	18/09/2003
2002-0994		"FACULTAD DEL INSTITUTO SUPERIOR DE CULTURA FÍSICA ""COMANDANTE MANUEL FAJARDO"" CU"	41	13/06/2003
2002-0998	T'GECA	GRUPO EMPRESARIAL DE CONSTRUCCIONES CU	19	13/06/2003
2002-0999	IMPERGECA-18	GRUPO EMPRESARIAL DE CONSTRUCCIONES CU	01	13/06/2003
2002-1003	GECARETARD-W2	GRUPO EMPRESARIAL DE CONSTRUCCIONES CU	01	21/10/2003
2002-1004	GECAPLAST-BV	GRUPO EMPRESARIAL DE CONSTRUCCIONES CU	01	13/06/2003
2002-1005	GECAPENETRA-117	GRUPO EMPRESARIAL DE CONSTRUCCIONES CU	01	13/06/2003
2002-1006	GECANORM-777	GRUPO EMPRESARIAL DE CONSTRUCCIONES CU	01	13/06/2003
2002-1009	BIGECAEPOXI-3	GRUPO EMPRESARIAL DE CONSTRUCCIONES CU	02	13/06/2003
2002-1115	AMERIGO VESPUCCI	DAMA S.P.A. IT	25	17/07/2003
2003-0342	GECARID	GRUPO EMPRESARIAL DE CONSTRUCCIONES CU	19	20/12/2003
2003-0344	CERAMI`K	GRUPO EMPRESARIAL DE CONSTRUCCIONES CU	11, 14, 21	19/03/2004
2003-0345	COLAGEC	GRUPO EMPRESARIAL DE CONSTRUCCIONES CU	19	20/12/2003
2003-0350	PINTUCAL	GRUPO EMPRESARIAL DE CONSTRUCCIONES CU	02	20/12/2003
2003-0352	SERVIGECA	GRUPO EMPRESARIAL DE CONSTRUCCIONES CU	37	20/12/2003
2004-0002	KNOOR VIE (Palabras)	K N O R R - N A E H R M I T T E L AKTIENGESELLSCHAFT CH	29, 30	14/07/2004

<b>No. Reg</b>	<b>Denominación</b>	<b>Titular</b>	<b>Clase</b>	<b>Pub. Sol</b>
2004-0013	PENDAFLEX	ESSELTE CORPORATION US	16	14/07/2004
2004-0076	PIROCAM	EMPRESA PROVINCIAL DE PRO- DUCCIONES QUÍMICAS CU	13	09/09/2004
2004-0269	RUFFLES	PEPSICO, INC. US	29	17/12/2004
2004-0270	MECCA	SECONDBIS, S.A. CH	34	17/12/2004
2004-0279	RICOSTILLA	QUALA S.A. CO	29, 30	17/12/2004
2004-0313	NEWPORT	BRITISH AMERICAN TOBACCO (BRANDS) INC. US	34	17/12/2004
2004-0322	NUTRI SUPREME	UNILEVER N.V. NL	03	17/12/2004
2004-0323	NUTRI SENSITIVE	UNILEVER N.V. NL	03	17/12/2004
2004-0324	NUTRI FRESH	UNILEVER N.V. NL	03	17/12/2004
2004-0326	24H NUTRI SERUM	UNILEVER N.V. NL	01, 03	17/12/2004
2004-0327	TROPICAL ENERGY	UNILEVER N.V. NL	03	17/12/2004
2004-0329	AIR PETALS	UNILEVER N.V. NL	03	17/12/2004
2004-0330	COOL GREEN	UNILEVER N.V. NL	03	17/12/2004
2004-0331	GO YOUR OWN WAY	ATLANTIC COAST AIRLINES US	39	17/12/2004
2004-0358	ORIGINAL SMOKE	BRITISH AMERICAN TOBACCO (BRANDS) INC. US	34	17/12/2004
2004-0361	ESCALGEC	GRUPO EMPRESARIAL DE CONS- TRUCCIONES CU	19	17/12/2004
2004-0362	BALDOGEC	GRUPO EMPRESARIAL DE CONS- TRUCCIONES CU	19	17/12/2004
2004-0363	ESCALADOR	GRUPO EMPRESARIAL DE CONS- TRUCCIONES CU	06	17/12/2004
2004-0364	EXPLOGEC	GRUPO EMPRESARIAL DE CONS- TRUCCIONES CU	13	17/12/2004
2004-0365	GCAGRIC	GRUPO EMPRESARIAL DE CONS- TRUCCIONES CU	07	17/12/2004
2004-0366	GCARPINT	GRUPO EMPRESARIAL DE CONS- TRUCCIONES CU	20	17/12/2004
2004-0367	GECALTER	GRUPO EMPRESARIAL DE CONS- TRUCCIONES CU	19	17/12/2004
2004-0368	GECANTO	GRUPO EMPRESARIAL DE CONS- TRUCCIONES CU	19	17/12/2004
2004-0369	GECAPARED	GRUPO EMPRESARIAL DE CONS- TRUCCIONES CU	19	17/12/2004
2004-0370	GECAPIRL	GRUPO EMPRESARIAL DE CONS- TRUCCIONES CU	06	17/12/2004
2004-0371	GECAPIS	GRUPO EMPRESARIAL DE CONS- TRUCCIONES CU	19	17/12/2004

<b>No. Reg</b>	<b>Denominación</b>	<b>Titular</b>	<b>Clase</b>	<b>Pub. Sol</b>
2004-0372	LADRIPRENS	GRUPO EMPRESARIAL DE CONSTRUCCIONES CU	19	17/12/2004
2004-0373	LADRICAL	GRUPO EMPRESARIAL DE CONSTRUCCIONES CU	19	17/12/2004
2004-0374	RODAGEC	GRUPO EMPRESARIAL DE CONSTRUCCIONES CU	19	17/12/2004
2004-0439	RepelNim	"INSTITUTO DE INVESTIGACIONES FUNDAMENTALES EN AGRICULTURA TROPICAL "A. DE HUMBOLDT" INIFAT CU"	05	25/01/2005
2004-0459	NIXES	EMPRESA DE SERVICIOS DE INGENIERÍA GEC PINAR DEL RÍO CU	36, 37, 39	25/01/2005
2004-0543	XUAP	INDUSTRIA DE ALIMENTOS DOS EN UNO LTDA CL	30	23/02/2005
<b>Nombre</b>				
2004-0005	MADESA	EMPRESA MUEBLES DEL HOGAR CU		/ /
<b>Rótulo</b>				
2004-0001	LABORATORIO DE ENSAYOS ESPECIALIZADOS	CENTRO DE INVESTIGACIÓN Y DESARROLLO TÉCNICO MININT CU		/ /



# ESTADOS LEGALES

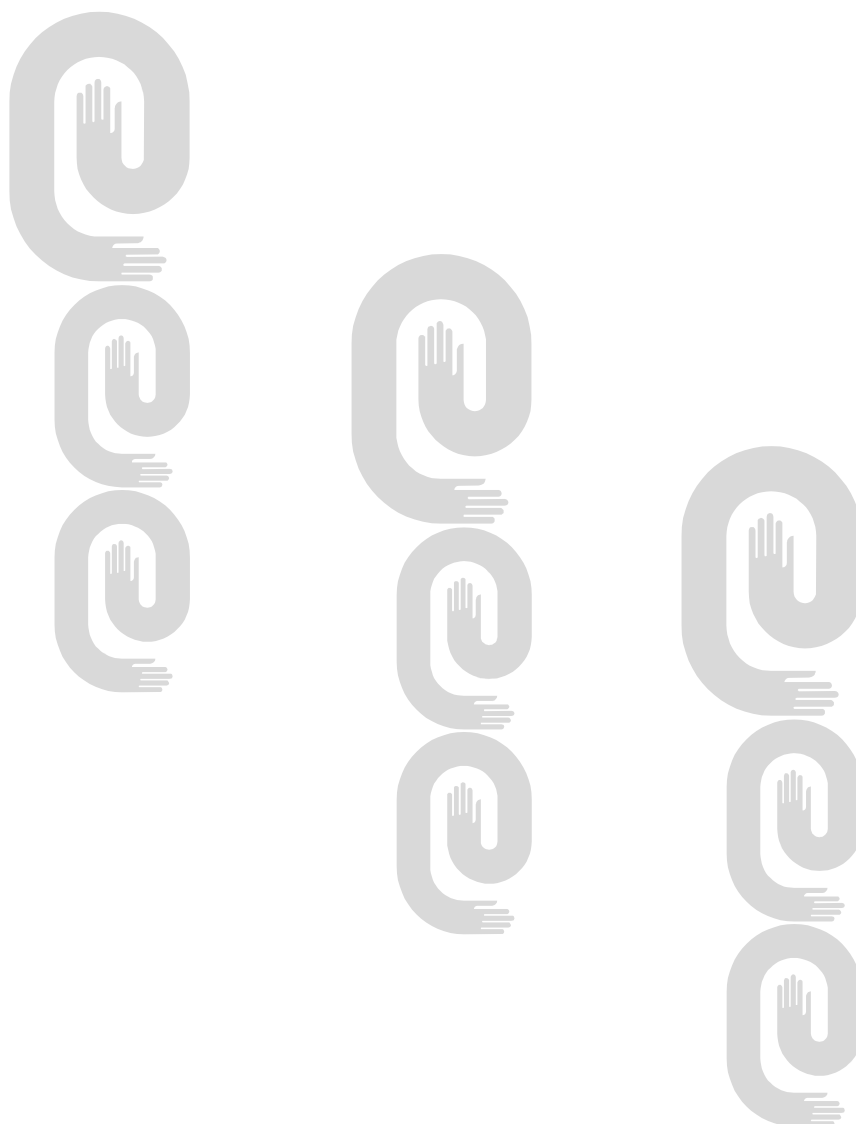

**Abandono por transitoria**

**Nombre**

No. Solic	Fecha	Denominación	Titular
2001-0050	2005.08.30	ALCUBA	GRUPO INDUSTRIAL ALCUBA

**Cambio de dirección**

**Emblemas**

No. Solic	Denominación	Titular	Nueva Dirección
2001-0006	SICS	EMPRESA DE SERVICIOS I N F O R M Á T I C O S , CONSULTORÍAS Y SISTEMAS (SICS)	Neptuno número 502 esquina a Cam- panario
2001-0095	TC TABACUBA	GRUPO EMPRESARIAL DE TA- BACO DE CUBA	calle19 número 102 entre L y M Ve- dado

**Lema**

2001-0004	CLICK AL SEGURO	EMPRESA DE SERVICIOS I N F O R M Á T I C O S , CONSULTORÍAS Y SISTEMAS (SICS)	Neptuno número 502 esquina a Cam- panario
-----------	-----------------	--	--

**Marcas**

1040/98	CLARKE, MODET & CO.	CLARKE, MODET Y COMPA- ÑÍA S.L.	C/ Goya No. 11, 28001, Madrid
1042/98	CLARKE, MODET & CO.	CLARKE, MODET Y COMPA- ÑÍA S.L.	C/ Goya No. 11, 28001, Madrid
112572	WONDER WOMAN	DC COMICS, INC.	1325 Avenue of the Americas, Ciu- dad y Estado de New York 10019
1137/95	PAIN DE PARIS	COFECO CARIBE, S.A.	17Ave. Friedland, 75008 París
1328/95	MELIA CONFORT	DORPAN S.L.	Gremio de Toneleros, 24, Polígono Son Castelló, 07009 Palma de Mall
1329/95	MELIA CONFORT	DORPAN S.L.	Gremio de Toneleros, 24, Polígono Son Castelló, 07009 Palma de Mall
1330/95	GRAN MELIA	DORPAN S.L.	Gremio de Toneleros, 24, Polígono Son Castelló, 07009 Palma de Mall
1331/95	GRAN MELIA	DORPAN S.L.	Gremio de Toneleros, 24, Polígono Son Castelló, 07009 Palma de Mall
1336/95	SOLARIEGO	MUSEO DEL TURRÓN S.L.	calle Mayor número 9 Alicante
1337/95	MEMORABLE	MUSEO DEL TURRÓN S.L.	calle Mayor número 9 Alicante
1338/95	ROYAL CANIN	ROYAL CANIN S.A.	Route Nationale 113, F-30470 Aimargues
1364/95	ETCHART	P.R. ARGENTINA S.A.	Avenida Fondo de la Legua 936, 2do piso, B1640EDO Martínez
1377/95	CARDOW	MRS. RITA ODILE DE LYROT	P.O. Box 400 Saint Thomas 00804 US
1385/95	SD	KABUSHIKI KAISHA TOSHIBA	1-1, Shibaura 1-chome, Minato-ku, Tokyo
1647/95	UNEX	QUIMIASTUR S.A.	Carretera Estación de Viella-15, Pola de Siero, Asturias

<b>No. Solic</b>	<b>Denominación</b>	<b>Titular</b>	<b>Nueva Dirección</b>
1828/96	POPULARES	GRUPO EMPRESARIAL DE TABACO DE CUBA	calle19 número 102 entre L y M Vedado
2000-0343	SERRANOS	GRUPO EMPRESARIAL DE TABACO DE CUBA	calle19 número 102 entre L y M Vedado
2000-0344	MINEROS	GRUPO EMPRESARIAL DE TABACO DE CUBA	calle19 número 102 entre L y M Vedado
2000-0604	CLARKE, MODET & CO.	CLARKE, MODET Y COMPAÑÍA S.L.	C/ Goya No. 11, 28001, Madrid
2000-0605	CLARKE, MODET & CO.	CLARKE, MODET Y COMPAÑÍA S.L.	C/ Goya No. 11, 28001, Madrid
2000-0606	CLARKE, MODET & CO.	CLARKE, MODET Y COMPAÑÍA S.L.	C/ Goya No. 11, 28001, Madrid
2000-0607	CLARKE, MODET & CO.	CLARKE, MODET Y COMPAÑÍA S.L.	C/ Goya No. 11, 28001, Madrid
2000-0608	CLARKE, MODET & CO.	CLARKE, MODET Y COMPAÑÍA S.L.	C/ Goya No. 11, 28001, Madrid
2000-0609	CLARKE, MODET & CO.	CLARKE, MODET Y COMPAÑÍA S.L.	C/ Goya No. 11, 28001, Madrid
2000-1091	POPULAR	GRUPO EMPRESARIAL DE TABACO DE CUBA	calle19 número 102 entre L y M Vedado
2001-0032	CERBER D' MIL	EMPRESA DE SERVICIOS INFORMÁTICOS, CONSULTORÍAS Y SISTEMAS (SICS)	Neptuno número 502 esquina a Campanario
2001-0559	THIERRY MUGLER	THIERRY MUGLER S.A.S.	49 Avenue de l' Opéra, 75002 Paris
2003-0251	GRUPO CLARKE	CLARKE, MODET Y COMPAÑÍA S.L.	C/ Goya No. 11, 28001, Madrid
2003-0269	CLARKE, MODET & CO.	CLARKE, MODET Y COMPAÑÍA S.L.	C/ Goya No. 11, 28001, Madrid
2004-0692	CIROC	DIAGEO NORTH AMERICA, INC	801 Main Avenue, Norwalk, Connecticut 06851
2106/95	VIAJES MELIA	DORPAN S.L.	Gremio de Toneleros, 24, Polígono Son Castelló, 07009 Palma de Mall
211192	CARON	PARFUMS CARON S.A.	99, rue de Faubourg Saint Honore 75008 París
221073	PAYOT	LABORATORIES DR. N.G. PAYOT, S.A.	10, rue de Castiglione, F-75001, París
221073	PAYOT	LABORATORIES DR. N.G. PAYOT, S.A.	10, rue de Castiglione, F-75001, París
292/85	ITAU	BANCO ITAU S.A.	Praca Alfredo Egydio de Souza Aranha, 100, Torre Itausa, Sao Paulo
444/95	GIDEON	THE GIDEONS INTERNATIONAL	50 Century Boulevard, Nashville, Tennessee 37214
59/95	Klosidol	LABORATORIOS BAGÓ S.A.	5ª Avenida número 2202 entre 22 y 24. Miramar, código postal 11300

**Nombres**

No. Solic	Denominación	Titular	Nueva Dirección
2001-0051	INFOCENTRO	EMPRESA DE SERVICIOS INFORMÁTICOS, CONSULTORÍAS Y SISTEMAS (SICS)	Neptuno número 502 esquina a Campanario
2004-0032	Centro Coordinador para la Formación y el Desarrollo del Capital Humano	CENTRO COORDINADOR PARA LA FORMACIÓN Y EL DESARROLLO DEL CAPITAL HUMANO (FORDES)	Ave. Independencia s/n esquina a 19 de Mayo. CP 10600

**Cambio de Nombre**

**Lemas**

No. Solic	Clases	Denominación	Titular	Fecha	Nuevo Nombre
2002-0046		ViaMAC CONFORT Y SEGURIDAD VIAL	EMPRESA PROVINCIAL DE CONSTRUCCIÓN CIVIL Y MANTENIMIENTO VIAL	2005.08.04	EMPRESA DE MANTENIMIENTO VIAL Y CONSTRUCCIONES S A N C T I SPIRITUS
2003-0055		ASUMEL: HACIENDO LA VIDA MAS DULCE	CAI ARGEO MARTÍNEZ	2005.08.09	EMPRESA AZUCARERA ARGEO MARTÍNEZ

**Marcas**

115/88	33	LARIOS	PR LARIOS, S.A.	2005.08.11	LARIOS PERNOD RICARD, S.A.
119/94	09	SSS	SISTEMAS INTEGRALES DE SEGURIDAD S.A. (SEISA)	2005.08.03	SERVICIOS DE SEGURIDAD INTEGRAL S.A. (SEISA)
120/94	37	SSS	SISTEMAS INTEGRALES DE SEGURIDAD S.A. (SEISA)	2005.08.03	SERVICIOS DE SEGURIDAD INTEGRAL S.A. (SEISA)
1336/95	30	SOLARIEGO	ALMENDRA Y MIEL, S.L.	2005.08.09	MUSEO DEL TURRÓN S.L.
1337/95	30	MEMORABLE	ALMENDRA Y MIEL, S.L.	2005.08.09	MUSEO DEL TURRÓN S.L.
1361/95	14	LOTUS	RELOJES LOTUS, S.A.	2005.08.08	FESTINA LOTUS S.A.
1364/95	33	ETCHART	CUSENIER SOCIEDAD ANÓNIMA INDUSTRIAL Y COMERCIAL	2005.08.10	P.R. ARGENTINA S.A.
1429/95	05	OMMUNAL	LABORATOIRES OM S.A.	2005.07.18	LABORATOIRES OM S.A.
1430/95	05	STIMUNAL	LABORATOIRES OM S.A.	2005.07.18	LABORATOIRES OM S.A.

<b>No. Solic</b>	<b>Clases</b>	<b>Denominación</b>	<b>Titular</b>	<b>Fecha</b>	<b>Nuevo Nombre</b>
157/94	30	DAVIT	C.A.I. MANUEL MARTÍNEZ PRIETO	2005.08.22	EMPRESA DE PRODUCCIONES DIVERSIFICADAS Y SERVICIOS "MANUEL MARTÍNEZ PRIETO"
1828/96	34	POPULARES	UNION DE EMPRESAS DE TABACO (UNETA)	2005.07.14	GRUPO EMPRESARIAL DE TABACO DE CUBA
2000-0604	16	CLARKE, MODET & CO.	CLARKE, MODET & CO.	2005.08.10	CLARKE, MODET Y COMPAÑÍA S.L.
2000-0605	35	CLARKE, MODET & CO.	CLARKE, MODET & CO.	2005.08.10	CLARKE, MODET Y COMPAÑÍA S.L.
2000-0606	41	CLARKE, MODET & CO.	CLARKE, MODET & CO.	2005.08.10	CLARKE, MODET Y COMPAÑÍA S.L.
2000-0607	16	CLARKE, MODET & CO.	CLARKE, MODET & CO.	2005.08.10	CLARKE, MODET Y COMPAÑÍA S.L.
2000-0608	35	CLARKE, MODET & CO.	CLARKE, MODET & CO.	2005.08.10	CLARKE, MODET Y COMPAÑÍA S.L.
2000-0609	41	CLARKE, MODET & CO.	CLARKE, MODET & CO.	2005.08.10	CLARKE, MODET Y COMPAÑÍA S.L.
2000-0813	01, 05	CITROLE	TOTAL FINA ELF S.A.	2005.08.04	TOTAL S.A.
2001-0559	03, 09, 14, 18, 25	THIERRY MUGLER	THIERRY MUGLER	2005.07.01	THIERRY MUGLER S.A.S.
2003-0251	16, 35, 41, 42	GRUPO CLARKE	CLARKE, MODET & CO.	2005.08.11	CLARKE, MODET Y COMPAÑÍA S.L.
2003-0269	16, 35, 41	CLARKE, MODET & CO.	CLARKE, MODET & CO.	2005.08.11	CLARKE, MODET Y COMPAÑÍA S.L.
2004-0390	37	SERMEI	UNIDAD PRESUPUESTADA INVERSIONISTA "PRIMERA CENTRAL ELECTRONUCLEAR DE CUBA"	2005.08.19	EMPRESA DE SERVICIOS TECNICOS Y ESPECIALIZADOS CIENFUEGOS
203211	01	TAKEDA	TAKEDA CHEMICAL INDUSTRIES LTD	2005.08.12	TAKEDA PHARMACEUTICAL COMPANY LIMITED
203229	30	TAKEDA	TAKEDA CHEMICAL INDUSTRIES LTD.	2005.08.12	TAKEDA PHARMACEUTICAL COMPANY LIMITED
203230	05	TAKEDA	TAKEDA CHEMICAL INDUSTRIES LTD	2005.08.12	TAKEDA PHARMACEUTICAL COMPANY LIMITED
216/85	33		PR LARIOS, S.A.	2005.08.13	LARIOS PERNOD RICARD, S.A.
217/85	33	LARIOS	PR LARIOS, S.A.	2005.08.13	LARIOS PERNOD RICARD, S.A.
221813	04		SUN COMPANY, INC (R&M)	2005.08.18	SUN COMPANY, INC (R&M)

No. Solic	Clases	Denominación	Titular	Fecha	Nuevo Nombre
507/93	20	ABOREX	DELEGACION TERRITORIAL ACADEMIA DE CIENCIAS DE HOLGUIN	2005.08.11	DELEGACIÓN CITMA HOLGUÍN

**Nombre**

2004-0032		Centro Coordinador para la Formación y el Desarrollo del Capital Humano	U.P. CAPACITACIÓN E INFORMACIÓN TÉCNICA	2005.08.04	CENTRO COORDINADOR PARA LA FORMACIÓN Y EL DESARROLLO DEL CAPITAL HUMANO (FORDES)
-----------	--	---	---	------------	--

**Renovaciones**

**Lemas**

No. Solic	F. vigen	Clases	Denominación	Titular
1/94	2014.02.08		SEISA	SERVICIOS DE SEGURIDAD INTEGRAL S.A. (SEISA)
15/94	2014.06.28		CALIDAD PARA LA VIDA	LABORATORIOS DE ANTICUERPOS Y BIOMODELOS EXPERIMENTALES
25/94	2014.12.12		CUBATEY	VALLE GIL, SEBASTIÁN

**Marcas**

1008/94	2014.09.29	30	TESORITOS	FLOWERS FAMILY BAKERIES, INC
1009/94	2014.09.29	30	WHITEWHEAT	FLOWERS FAMILY BAKERIES, INC
1010/94	2014.09.29	30	BLUE BIRD	FLOWERS BAKERIES BRANDS, INC
1046/94	2014.10.11	04	ESSO SUPEROIL	EXXON MOBIL CORPORATION
1047/94	2014.10.11	42	ESSO FOOD SHOP	EXXON MOBIL CORPORATION
1055/94	2014.10.11	01	DESMORAPID	BAYER AG.
1059/94	2014.10.14	09	USONIC	ICIMAF
1075/94	2014.10.18	39	IBERIA	IBERIA, LÍNEAS AÉREAS DE ESPAÑA, S.A.
1077/94	2014.10.18	39	MUNDI COLOR	TEINVER, S.A.
1084/94	2014.10.18	38	AMERICATEL	AMERICATEL CORPORATION
1085/94	2014.10.18	29	LA BODEGA	ESFERA 2000 S.A.
108848	2014.10.24	30	CONVERTIDO	MARS, INCORPORATED
108850	2014.10.14	30	TIO BEN	MARS, INCORPORATED
109388	2014.09.07	03	BREEZE	UNILEVER NV.
109433	2014.08.16	16	TECHNICOLOR	TECHNICOLOR, VIDEOCASSETTE B.V.
109638	2015.05.17	30	M & M'S	MARS, INCORPORATED.
109780	2014.09.05	11	LUX	AKTIEBOLAGET ELECTROLUX
109781	2014.08.29	11	ELECTROLUX	AKTIEBOLAGET ELECTROLUX

<b>No. Solic</b>	<b>F. vigen</b>	<b>Clases</b>	<b>Denominación</b>	<b>Titular</b>
1113/94	2014.10.31	06	BELGICAST	BELGICAST INTERNATIONAL S.L.
1124/94	2014.10.31	33	CASILLERO DEL DIABLO	VIÑA CONCHA Y TORO S.A.
1125/94	2014.10.31	33	CONCHA Y TORO	VIÑA CONCHA Y TORO S.A.
1127/94	2014.10.31	34	BARCLAY	BRITISH AMERICAN TOBACCO (BRANDS) INC.
1131/95	2015.07.05	05	DUFLEMINA	OM PHARMA
1138/94	2014.10.31	04	SYNTEC	CASTROL LIMITED
1139/94	2014.10.31	33	UNDERBERG	UNDERBERG AG.
1140/94	2014.10.31	05	GRANUFLO	UCB, SOCIETE ANONYME
1150/94	2014.11.17	05	LACIPIL	GLAXO GROUP LIMITED
1151/94	2014.11.17	34	DUNHILL	DUNHILL TOBACCO OF LONDON LIMITED
116017	2014.07.26	03	SILHOUETTE	HANS SCHWARZKOPF & HENKEL GMBH & CO. KG
117/85	2015.04.03	16	CANON	CANON KABUSHIKI KAISHA
1184/94	2014.11.24	30	SQUASH	INDUSTRIA DE ALIMENTOS DOS EN UNO S.A.
1188/94	2014.11.24	30	CHUBI	INDUSTRIA DE ALIMENTOS DOS EN UNO S.A.
1189/94	2014.11.24	30	DOS EN UNO	INDUSTRIA DE ALIMENTOS DOS EN UNO S.A.
119/94	2014.02.08	09	SSS	SERVICIOS DE SEGURIDAD INTEGRAL S.A. (SEISA)
1190/94	2014.11.24	30	GOLPE	INDUSTRIA DE ALIMENTOS DOS EN UNO S.A.
1191/94	2014.11.24	30	NIKOLO	INDUSTRIA DE ALIMENTOS DOS EN UNO S.A.
1192/94	2014.11.24	30	RITMO	INDUSTRIA DE ALIMENTOS DOS EN UNO S.A.
120/94	2014.02.08	37	SSS	SERVICIOS DE SEGURIDAD INTEGRAL S.A. (SEISA)
1236/94	2014.12.09	42	HARD ROCK CAFE	HRC CANADA INC
1242/94	2014.12.14	16	METROTEX	EMPRESA TEXTILERA METROPOLITANA
1244/94	2014.12.14	09	SUN	SUN MICROSYSTEMS, INC.
1245/94	2014.12.14	09	SUN MICROSYSTEMS	SUN MICROSYSTEMS, INC.
1246/94	2014.12.14	09		SUN MICROSYSTEMS, INC.
1256/94	2014.12.20	09	ADMIRAL	MAYTAG INTERNATIONAL, INC.

<b>No. Solic</b>	<b>F. vigen</b>	<b>Clases</b>	<b>Denominación</b>	<b>Titular</b>
1260/94	2014.12.20	05	MONOTARD	NOVO NORDISK A/S
1262/94	2014.12.20	12	NISSAN BLUEBIRD	NISSAN JIDOSHA KABUSHIKI KAISHA
1304/94	2014.12.23	32	FRUKO	INVERSORA MACOITA, C.A.
1306/94	2014.12.23	29	MI VACA	INVERSORA MACOITA, C.A.
1307/94	2014.12.23	29	EL TUBITO MI VACA	INVERSORA MACOITA, C.A.
1310/94	2014.12.23	33	FRAY LEON	VIÑA FRAY LEÓN S.A.
1328/95	2015.08.21	42	MELIA CONFORT	DORPAN S.L.
1329/95	2015.08.21	16	MELIA CONFORT	DORPAN S.L.
1330/95	2015.08.21	42	GRAN MELIA	DORPAN S.L.
1331/95	2015.08.21	16	GRAN MELIA	DORPAN S.L.
1335/94	2014.12.30	29	SAN JOSE	PESQUERA SAN JOSE S.A.
1431/95	2015.09.08	05	DIMECAINA	GRUNENTHAL GMBH
1432/95	2015.09.08	05	VULAMOX	GRUNENTHAL GMBH
143341	2015.05.30	30	TIO BEN	MARS, INCORPORATED.
143676	2014.10.20	05	Q-TIPS	UNILEVER N.V.
145522	2014.06.30	14	ZENITH	ZENITH INTERNATIONAL S.A.
1475/95	2015.09.12	25	OLYMPIKUS	CALZADOS AZALEIA, S.A.
155882	2014.08.23	30	KRISPIES	KELLOGG COMPANY
1577/95	2015.09.21	05	FUROXONA	BOEHRINGER INGELHEIM PROMECO S.A. DE C.V.
1578/95	2015.09.21	05	FURADANTINA	BOEHRINGER INGELHEIM PROMECO S.A. DE C.V.
1647/95	2015.10.09	03	UNEX	QUIMIASTUR S.A.
165/95	2015.01.23	42	ITH INTERNATIONAL TRADING HOUSE	CUBANACAN GRUPO
172/85	2015.05.15	07	NSK	NSK LTD
175/95	2015.01.23	35, 43	CUBANACAN	COMPAÑÍA HOTELES CUBANACÁN S.A.
176/85	2015.05.15	39	SPEEDWING	BRITISH AIRWAYS PLC
182/94	2014.02.24	25	PEDRO GARCIA	JOSE GARCIA VIDAL
201140	2014.01.06	01	HELIZARIN	BASF AKTIENGESELLSCHAFT
203152	2014.07.08	03	AMAMI	WELLA AKTIENGESELLSCHAFT
203942	2014.10.03	34	STATE EXPRESS 555	ARDATH TOBACCO COMPANY LIMITED

<b>No. Solic</b>	<b>F. vigen</b>	<b>Clases</b>	<b>Denominación</b>	<b>Titular</b>
204300	2014.07.08	07		KABUSHIKI KAISHA HITACHI SEISAKUSHO
204300A	2014.07.08	17		KABUSHIKI KAISHA HITACHI SEISAKUSHO
204303	2014.07.08	06		HITACHI METALS, LTD.
204305	2014.07.08	07	HITACHI	KABUSHIKI KAISHA HITACHI SEISAKUSHO
204306	2014.07.08	17	HITACHI	KABUSHIKI KAISHA HITACHI SEISAKUSHO
204306A	2014.07.08	07	HITACHI	KABUSHIKI KAISHA HITACHI SEISAKUSHO
204307	2014.07.08	07		KABUSHIKI KAISHA HITACHI SEISAKUSHO
205769	2014.08.14	01	BAKELITE	RÜTGERS A.G.
207608	2014.08.06	33	MARTINI	BACARDI & COMPANY LIMITED
209060	2014.09.19	33	103 BRANDY BOBADILLA	B. BOBADILLA, S.A.
209927	2014.11.13	34	ROMEO	CORPORACIÓN HABANOS, S.A.
2106/95	2015.12.05	39	VIAJES MELIA	DORPAN S.L.
211928	2015.07.01	01	TREFIX	HOECHST AKTIEGENSELLSCHAFT
211928A	2015.07.01	01	TREFIX	HOECHST AKTIEGENSELLSCHAFT
213309	2014.08.10	07	BLACK & DECKER	THE BLACK & DECKER MANUFACTURING COMPANY
215/95	2015.01.31	42	GALLUP	GALLUP, INC
219779	2014.06.27	29	DOLE	DOLE FOOD COMPANY, INC
22065	2014.07.30	26	DMC	DOLLFUS MIEG & CIE-DMC
220830	2014.02.17	05	MYLERAN	THE WELLCOME FOUNDATION LIMITED
221073	2013.11.04	03	PAYOT	LABORATORIES DR. N.G. PAYOT, S.A.
221326	2014.02.24	34	PARAMONT	REEMTSMA CIGARETTENFABRIKEN G.M.B.H.
221339	2014.04.18	33		GONZÁLEZ BYASS S.A.
221419	2014.04.13	34	GOLDEN GATE	REEMTSMA CIGARETTENFABRIKEN G.M.B.H.
221442	2014.04.03	30	LA PASIEGA	EMPRESA DE PASTAS ALIMENTICIAS VITA NUOVA
221535	2014.06.18	32	CARTA BLANCA	CERVECERIA CUAUHTEMOC MOCTEZUMA, S.A.DE C.V.
221536	2014.06.18	32	TECATE	CERVECERIA CUAUHTEMOC MOCTEZUMA, S.A.DE C.V.

<b>No. Solic</b>	<b>F. vigen</b>	<b>Clases</b>	<b>Denominación</b>	<b>Titular</b>
221608	2014.07.30	30	MUNCH	MARS, INCORPORATED.
221611	2014.07.30	16	METRO GOLDWYN MAYER, UNITED ARTISTS	METRO GOLDWYN MAYER LION CORP.
221612	2014.07.30	09	METRO GOLDWYN MAYER, UNITED ARTISTS	METRO GOLDWYN MAYER LION CORP.
221641	2014.08.24	33	FAUSTINO I	BODEGAS FAUSTINO MARTÍNEZ S.A.
221642	2014.08.24	01	TOSHIBA	KABUSHIKI KAISHA TOSHIBA
221643	2014.08.24	03	TOSHIBA	KABUSHIKI KAISHA TOSHIBA
221644	2014.08.24	04	TOSHIBA	KABUSHIKI KAISHA TOSHIBA
221645	2014.08.24	06	TOSHIBA	KABUSHIKI KAISHA TOSHIBA
221646	2014.08.24	07	TOSHIBA	KABUSHIKI KAISHA TOSHIBA
221647	2014.08.24	08	TOSHIBA	KABUSHIKI KAISHA TOSHIBA
221648	2014.08.24	10	TOSHIBA	KABUSHIKI KAISHA TOSHIBA
221649	2014.08.24	12	TOSHIBA	KABUSHIKI KAISHA TOSHIBA
221650	2014.08.24	14	TOSHIBA	KABUSHIKI KAISHA TOSHIBA
221651	2014.08.24	16	TOSHIBA	KABUSHIKI KAISHA TOSHIBA
221652	2014.08.24	06	TOSHIBA	KABUSHIKI KAISHA TOSHIBA
221653	2014.08.24	17	TOSHIBA	KABUSHIKI KAISHA TOSHIBA
221654	2014.08.24	21	TOSHIBA	KABUSHIKI KAISHA TOSHIBA
221655	2014.08.24	28	TOSHIBA	KABUSHIKI KAISHA TOSHIBA
221656	2014.08.24	01	TOSHIBA	KABUSHIKI KAISHA TOSHIBA
221657	2014.08.24	03	TOSHIBA	KABUSHIKI KAISHA TOSHIBA
221658	2014.08.24	04	TOSHIBA	KABUSHIKI KAISHA TOSHIBA
221660	2014.08.30	08	TOSHIBA	KABUSHIKI KAISHA TOSHIBA
221661	2014.08.30	10	TOSHIBA	KABUSHIKI KAISHA TOSHIBA
221662	2014.08.30	12	TOSHIBA	KABUSHIKI KAISHA TOSHIBA
221663	2014.08.30	14	TOSHIBA	KABUSHIKI KAISHA TOSHIBA
221664	2014.08.30	16	TOSHIBA	KABUSHIKI KAISHA TOSHIBA
221665	2014.08.30	17	TOSHIBA	KABUSHIKI KAISHA TOSHIBA
221666	2014.08.30	07	TOSHIBA	KABUSHIKI KAISHA TOSHIBA
221667	2014.08.30	21	TOSHIBA	KABUSHIKI KAISHA TOSHIBA
221668	2014.08.30	28	TOSHIBA	KABUSHIKI KAISHA TOSHIBA
221676	2014.09.14	09	TOSHIBA	KABUSHIKI KAISHA TOSHIBA
221677	2014.09.14	09	TOSHIBA	KABUSHIKI KAISHA TOSHIBA

<b>No. Solic</b>	<b>F. vigen</b>	<b>Clases</b>	<b>Denominación</b>	<b>Titular</b>
221678	2014.09.14	11	TOSHIBA	KABUSHIKI KAISHA TOSHIBA
221679	2014.09.14	11	TOSHIBA	KABUSHIKI KAISHA TOSHIBA
221682	2014.09.14	11	EBARA	EBARA CORPORATION
221683	2014.09.14	07	EBARA	EBARA CORPORATION
221729	2014.10.09	03	POISON	PARFUMS CHRISTIAN DIOR S.A.
221730	2014.10.09	14	CANON	CANON KABUSHIKI KAISHA
221734	2014.10.09	05	HYPERIUM	BIOFARMA SOCIÉTÉ ANONYME
221751	2014.10.11	30	LA PASIEGA	EMPRESA DE PASTAS ALIMENTI- CIAS VITA NUOVA
221752	2014.10.11	30	RUISEÑOR	EMPRESA CONFITERA HABANA
221783	2014.10.19	29	NESTLÉ	SOCIÉTÉ DES PRODUITS NESTLÉ S.A.
221784	2014.10.19	05	NESTLÉ	SOCIÉTÉ DES PRODUITS NESTLÉ S.A.
221785	2014.10.19	30	NESTLÉ	SOCIÉTÉ DES PRODUITS NESTLÉ S.A.
221786	2014.10.19	31	NESTLÉ	SOCIÉTÉ DES PRODUITS NESTLÉ S.A.
221787	2014.10.19	32	NESTLÉ	SOCIÉTÉ DES PRODUITS NESTLÉ S.A.
221792	2014.10.19	16	EPSON	SEIKO EPSON KABUSHIKI KAISHA (COMERCIANDO TAMBIEN COMO SEIKO EPSON CORPORATION)
221793	2014.10.19	09	EPSON	SEIKO EPSON KABUSHIKI KAISHA (COMERCIANDO TAMBIEN COMO SEIKO EPSON CORPORATION)
221794	2014.10.19	07	EPSON	SEIKO EPSON KABUSHIKI KAISHA (COMERCIANDO TAMBIEN COMO SEIKO EPSON CORPORATION)
221812	2014.10.31	29	EL SERPIS	CANDIDO MIRO, S.L.
221846	2014.11.22	07	PANA	MATSUSHITA ELECTRIC INDUS- TRIAL CO. LTD.
221847	2014.11.22	11	PANA	MATSUSHITA ELECTRIC INDUS- TRIAL CO. LTD.
221848	2014.11.22	09	PANA	MATSUSHITA ELECTRIC INDUS- TRIAL CO. LTD.
221849	2014.11.22	25	TOPPER	ALPARGATAS SOCIEDAD ANÓNIMA INDUSTRIAL Y COMERCIAL
221850	2014.11.22	28	TOPPER	ALPARGATAS S.A.I.C.
221856	2014.11.22	05		TAKEDA PHARMACEUTICAL COMPANY LIMITED
221867	2014.11.30	04	ELF	ELF AQUITAINE

<b>No. Solic</b>	<b>F. vigen</b>	<b>Clases</b>	<b>Denominación</b>	<b>Titular</b>
221879	2014.11.30	16	POLYART	BXL PLASTICS LIMITED
221880	2014.11.30	17	POLYART	BXL PLASTICS LIMITED
221890	2014.12.27	14	ADEC	CITIZEN TOKEI KABUSHIKI KAISHA, (COMERCIANDO TAMBIEN COMO CITIZEN WATCH CO., LTD.)
23203	2015.04.23	10	DE VILBISS	SUNRISE MEDICAL HHG INC.
331/94	2014.03.31	35	CARACOL	CADENA DE TIENDAS CARACOL S.A.
335/95	2015.02.14	12	PERKINS	PERKINS HOLDINGS LIMITED
343/95	2015.02.14	05	VAX-SPIRAL	INSTITUTO FINLAY CENTRO DE INVE- STIGACIÓN-PRODUCCIÓN DE VACU- NAS Y SUEROS
344/95	2015.02.14	05	VAX-TET	INSTITUTO FINLAY CENTRO DE INVE- STIGACIÓN-PRODUCCIÓN DE VACU- NAS Y SUEROS
355/94	2014.04.05	30	DOS EN UNO	INDUSTRIA DE ALIMENTOS DOS EN UNO S.A.
400/94	2014.04.28	03	L PRODUCTOS LEA	IMPA SERVICIOS GENERALES, S.L.
430/94	2014.05.09	33	VIGIA	INSTITUTO CUBANO DE INVESTIGA- CIONES DE LOS DERIVADOS DE LA CAÑA DE AZÚCAR (ICIDCA)
435/94	2014.05.10	29	CARACOL	CADENA DE TIENDAS CARACOL S.A.
444/94	2014.05.19	18	A	ETIENNE AIGNER INC
444/95	2015.03.14	16	GIDEON	THE GIDEONS INTERNATIONAL
445/94	2014.05.19	25		ETIENNE AIGNER INC
44745	2013.02.20	04	QUAKER STATE	PENZOIL-QUAKER STATE COMPANY
462/94	2014.05.26	17	PLASTIMEC	"EMPRESA DE ELEMENTOS PARA RIE- GO ""VASIL LEUSKI"""
463/94	2014.05.26	21	PLASTIMEC	"EMPRESA DE ELEMENTOS PARA RIE- GO ""VASIL LEUSKI"""
507/93	2013.09.30	20	ABOREX	DELEGACIÓN CITMA HOLGUÍN
516/94	2014.05.31	05	NIMBEX	THE WELLCOME FOUNDATION LIMITED
53/94	2014.01.18	05	PANADOL	SMITHKLINE BEECHAM P.L.C.
548/94	2014.06.03	05	SYSMEX	SYSMEX CORPORATION
549/94	2014.06.03	10	SYSMEX	SYSMEX CORPORATION
553/94	2014.06.03	34	CAFE CREME	HENRI WINTERMANS CIGARS B.V.
554/94	2014.06.03	09	DAEWOO	DAEWOO INTERNATIONAL CORPORATION

<b>No. Solic</b>	<b>F. vigen</b>	<b>Clases</b>	<b>Denominación</b>	<b>Titular</b>
56/95	2015.01.13	05	Nastizol	LABORATORIOS BAGÓ S.A.
57/95	2015.01.13	05	Neupax	LABORATORIOS BAGÓ S.A.
581/94	2014.06.21	05	ATRANEX	AGAN CHEMICAL MANUFACTURERS LTD
582/95	2015.03.28	32	YUMURI	EMPRESA DE BEBIDAS Y REFRES- COS DE MATANZAS
59/95	2015.01.13	05	Klosidol	LABORATORIOS BAGÓ S.A.
594/94	2014.06.21	12	ACCENT	HYUNDAI MOTOR COMPANY
597/94	2014.06.21	09	TELEMECANIQUE	SCHNEIDER ELECTRIC INDUSTRIES SA
60658	2014.08.23	30	KELLOGG'S	KELLOGG COMPANY
613/95	2015.04.04	05	EXELPET	MARS, INCORPORATED.
614/95	2015.04.04	16	EXELPET	MARS, INCORPORATED.
615/95	2015.04.04	21	EXELPET	MARS, INCORPORATED.
61562	2014.06.29	30	S AND W	DEL MONTE CORPORATION
616/95	2015.04.04	18	EXELPET	MARS, INCORPORATED.
617/95	2015.04.04	28	EXELPET	MARS, INCORPORATED.
62/95	2015.01.13	05	Trifamox	LABORATORIOS BAGÓ S.A.
63105	2015.04.17	03	YARDLEY	MUELHENS GMBH & CO. KG
64/95	2015.01.13	05	Nodolex	LABORATORIOS BAGÓ S.A.
64259	2015.04.11	05	VASELINE CHESEBROUGH	UNILEVER N.V.
673/95	2015.04.19	29	VENEGAS	EMPRESA CARNICA PINAR DEL RIO
676/95	2015.04.19	24	LILA	EMPRESA CONFECCIONES GALA
685/95	2015.04.21	09	XEROX	XEROX CORPORATION
686/94	2014.07.08	33	EDMUNDO DANTES	CORPORACIÓN HABANOS, S.A.
686/95	2015.04.21	09	THE DOCUMENT COMPANY	XEROX CORPORATION
687/95	2015.04.21	16	XEROX	XEROX CORPORATION
688/95	2015.04.21	02	THE DOCUMENT COMPANY	XEROX CORPORATION
689/94	2014.07.08	42	CIPIMM	CENTRO DE INVESTIGACIONES Y PROYECTO PARA LA INDUSTRIA MINERO METALURGICA (CIPIMM)
689/95	2015.04.21	02	XEROX	XEROX CORPORATION
69/95	2015.01.13	05	Pen Di Ben	LABORATORIOS BAGÓ S.A.
690/95	2015.04.21	16	THE DOCUMENT COMPANY	XEROX CORPORATION
691/94	2014.07.11	05	SIRIUS	NISSAN CHEMICAL INDUSTRIES, LTD

<b>No. Solic</b>	<b>F. vigen</b>	<b>Clases</b>	<b>Denominación</b>	<b>Titular</b>
692/94	2014.07.11	05	REDOXON	F. HOFFMANN LA ROCHE AG
693/94	2014.07.11	05	SUPRADYN	F. HOFFMANN LA ROCHE AG
694/94	2014.07.11	20	POSTUREPEDIC	THE OHIO MATTRESS COMPANY LICENSING AND COMPONENTS GROUP
697/94	2014.07.11	20	H.UPMANN	CORPORACIÓN HABANOS, S.A.
699/94	2014.07.11	18	H.UPMANN	CORPORACIÓN HABANOS, S.A.
700/94	2014.07.11	42	H.UPMANN	CORPORACIÓN HABANOS, S.A.
701/94	2014.07.11	33	H.UPMANN	CORPORACIÓN HABANOS, S.A.
705/94	2014.07.11	16	HOYO DE MONTERREY	CORPORACIÓN HABANOS, S.A.
706/94	2014.07.11	25	HOYO DE MONTERREY	CORPORACIÓN HABANOS, S.A.
707/94	2014.07.11	28	HOYO DE MONTERREY	CORPORACIÓN HABANOS, S.A.
708/94	2014.07.11	03	H.UPMANN	CORPORACIÓN HABANOS, S.A.
709/94	2014.07.11	32	HOYO DE MONTERREY	CORPORACIÓN HABANOS, S.A.
71/95	2015.01.13	05	Septicide	LABORATORIOS BAGÓ S.A.
710/94	2014.07.11	03	HOYO DE MONTERREY	CORPORACIÓN HABANOS, S.A.
712/94	2014.07.11	14	TRINIDAD	CORPORACIÓN HABANOS, S.A.
713/94	2014.07.11	14	TRINIDAD	CORPORACIÓN HABANOS, S.A.
714/94	2014.07.11	20	ROMEO Y JULIETA	CORPORACIÓN HABANOS, S.A.
715/94	2014.07.11	30	ROMEO Y JULIETA	CORPORACIÓN HABANOS, S.A.
717/94	2014.07.11	18	ROMEO Y JULIETA	CORPORACIÓN HABANOS, S.A.
718/94	2014.07.11	24	TRINIDAD	CORPORACIÓN HABANOS, S.A.
72/93	2013.01.29	01	ZEOSIL	RHODIA CHIMIE
72/95	2015.01.13	05	Trifacilina	LABORATORIOS BAGÓ S.A.
721/94	2014.07.11	03	TRINIDAD	CORPORACIÓN HABANOS, S.A.
722/94	2014.07.11	34	TRINIDAD	EMPRESA CUBANA DEL TABACO, COMERCIALIZANDO COMO CUBATABACO
723/94	2014.07.11	32	H.UPMANN	CORPORACIÓN HABANOS, S.A.
724/94	2014.07.11	25	ROMEO Y JULIETA	CORPORACIÓN HABANOS, S.A.
726/94	2014.07.11	24	ROMEO Y JULIETA	CORPORACIÓN HABANOS, S.A.
727/94	2014.07.11	03	ROMEO Y JULIETA	CORPORACIÓN HABANOS, S.A.
729/94	2014.07.11	30	TRINIDAD	CORPORACIÓN HABANOS, S.A.
730/95	2015.04.28	29	DULVI	UNION AGROPECUARIA MILITAR
731/94	2014.07.11	32	ROMEO Y JULIETA	CORPORACIÓN HABANOS, S.A.

<b>No. Solic</b>	<b>F. vigen</b>	<b>Clases</b>	<b>Denominación</b>	<b>Titular</b>
731/95	2015.04.28	30	MONTE ROUGE	UNION AGROPECUARIA MILITAR
732/94	2014.07.11	42	ROMEO Y JULIETA	CORPORACIÓN HABANOS, S.A.
732/95	2015.04.28	31	DULVI	UNION AGROPECUARIA MILITAR
733/94	2014.07.11	20	TRINIDAD	CORPORACIÓN HABANOS, S.A.
733/95	2015.04.28	33	DULVI	UNION AGROPECUARIA MILITAR
736/94	2014.07.11	33	TRINIDAD	CORPORACIÓN HABANOS, S.A.
737/94	2014.07.11	35	ROMEO Y JULIETA	CORPORACIÓN HABANOS, S.A.
74/95	2015.01.13	05	Incoril	LABORATORIOS BAGÓ S.A.
740/94	2014.07.11	16	ROMEO Y JULIETA	CORPORACIÓN HABANOS, S.A.
744/94	2014.07.11	33	ROMEO Y JULIETA	CORPORACIÓN HABANOS, S.A.
747/94	2014.07.11	32	TRINIDAD	CORPORACIÓN HABANOS, S.A.
75/95	2015.01.13	05	Hipolixan	LABORATORIOS BAGÓ S.A.
751/94	2014.07.11	35	PUNCH	CORPORACIÓN HABANOS, S.A.
752/94	2014.07.11	42	TRINIDAD	CORPORACIÓN HABANOS, S.A.
753/94	2014.07.11	42	PUNCH	CORPORACIÓN HABANOS, S.A.
755/94	2014.07.11	24	PUNCH	CORPORACIÓN HABANOS, S.A.
756/94	2014.07.11	14	PUNCH	CORPORACIÓN HABANOS, S.A.
757/94	2014.07.11	03	PUNCH	CORPORACIÓN HABANOS, S.A.
76/95	2015.01.13	05	Gliotenzide	LABORATORIOS BAGÓ S.A.
760/94	2014.07.11	25	TRINIDAD	CORPORACIÓN HABANOS, S.A.
761/94	2014.07.11	32	PUNCH	CORPORACIÓN HABANOS, S.A.
77/94	2014.01.24	05	BIORAT	GRUPO EMPRESARIAL DE PRODUCCIONES BIOFARMACÉUTICAS Y QUÍMICAS LABIOFAM
78/95	2015.01.13	05	Ulcozol	LABORATORIOS BAGÓ S.A.
784/94	2014.07.15	03	SUN MOON STARS	UNILEVER NV.
788/94	2014.07.15	33	LATERRA	BODEGAS J. SARDA, S.A.
800/93	2013.12.13	39	UNITED AIRLINES	UNITED AIR LINES, INC.
809/94	2014.07.22	32	JUMEX	FRUGOSA S.A. DE C.V
810/95	2015.05.16	03	CHANCE	CHANEL SARL
814/94	2014.07.22	03	THE BODY SHOP	THE BODY SHOP INTERNATIONAL PLC.
821/94	2014.07.22	32	KOLCANA	GASEOSAS COLOMBIANAS S.A
83/95	2015.01.13	05	Kinderval	LABORATORIOS BAGÓ S.A.

<b>F. vigen</b>	<b>Clases</b>	<b>Denominación</b>	<b>Titular</b>	
839/94	2014.08.12	42	GET	EMPRESA DE SERVICIOS INFORMÁTICOS ESPECIALIZADOS, GET
84/95	2015.01.13	05	Ulcelac	LABORATORIOS BAGÓ S.A.
842/94	2014.08.12	05	CAFIASPIRINA	BAYER HANDELSGESELLSCHAFT MIT BESCHRANKTER HAFTUNG
843/94	2014.08.12	05	BAYER	BAYER HANDELSGESELLSCHAFT MIT BESCHRANKTER HAFTUNG
844/94	2014.08.12	01	BAYER	BAYER HANDELSGESELLSCHAFT MIT BESCHRANKTER HAFTUNG
845/93	2013.12.24	35	BIOMAT	CENTRO DE BIOMATERIALES (BIOMAT)
846/95	2015.05.22	20	KETALL	KETTAL S.A.
858/94	2014.08.17	05	PRIMOLUT	SCHERING AKTIENGESELLSCHAFT
859/94	2014.08.17	05	GYNODIAN	SCHERING AKTIENGESELLSCHAFT
86/95	2015.01.13	05	Eugerial	LABORATORIOS BAGÓ S.A.
860/94	2014.08.17	32	ORANGINA	CFPO
861/94	2014.08.17	33	AMBASSADEUR	PERNOD RICARD
865/94	2014.08.17	41	CERTAMEN DE ENFERMERIA SAN JUAN DE DIOS.	FUNDACION JUAN CIUDAD
869/94	2014.08.22	34	REGAL	IMPERIAL TOBACCO LIMITED.
87/95	2015.01.13	05	Bacticel	LABORATORIOS BAGÓ S.A.
870/94	2014.08.22	05	WELLPRON	THE WELLCOME FOUNDATION LIMITED
878/94	2014.08.22	12		HINO JIDOSHA KOGYO KABUSHIKI KAISHA (COMERCIANDO TAMBIEN COMO HINO MOTORS, LTD.)
88/95	2015.01.13	05	Uroseptal	LABORATORIOS BAGÓ S.A.
888/94	2014.08.30	34	SUPERKINGS	IMPERIAL TOBACCO LIMITED.
89/95	2015.01.13	05	Glevomicina	LABORATORIOS BAGÓ S.A.
892/94	2014.08.30	25	BK	MARINE STOCK LIMITED
893/94	2014.08.30	25	BRITISH KNIGHTS	MARINE STOCK LIMITED
894/94	2014.08.30	05	MEGASTENE	BIOFARMA
896/94	2014.08.30	01	RHONE-POULENC	RHONE-POULENC S.A.
897/94	2014.08.30	05	RHONE-POULENC	RHONE-POULENC S.A.
899/94	2014.08.30	05	PECUTRIN	BAYER AG.
90/95	2015.01.13	05	Flogovital	LABORATORIOS BAGÓ S.A.
900/94	2014.08.30	05	SEBACIL	BAYER AG.

<b>No. Solic</b>	<b>F. vigen</b>	<b>Clases</b>	<b>Denominación</b>	<b>Titular</b>
901/94	2014.08.30	05	SOLFAC	BAYER AG.
902/94	2014.08.30	05	RACUMIN	BAYER AG.
903/94	2014.08.30	05	BAYTRIL	BAYER AG.
904/94	2014.08.30	05	CITARIN	BAYER AG.
905/94	2014.08.30	05	BAYCOX	BAYER AG.
90500	2014.09.02	11	SYLVANIA	FLOWIL INTERNATIONAL LIGHTING (HOLDING) B.V.
91/95	2015.01.13	05	Estrepto-carbocftiazol	LABORATORIOS BAGÓ S.A.
93/95	2015.01.13	05	Dioxaflex	LABORATORIOS BAGÓ S.A.
932/94	2014.09.05	03	JABON LAGARTO	FRANCISCO MORENO PIÑEIRO
933/94	2014.09.05	01	VENOCO	INDUSTRIA VENOCO, C.A.
934/94	2014.09.05	04	VENOCO	INDUSTRIA VENOCO, C.A.
94/95	2015.01.13	05	Dioxadol	LABORATORIOS BAGÓ S.A.
945/94	2014.09.09	05	BAYPAMUN	BAYER A.G.
949/94	2014.09.09	05	PULMICORT	ASTRAZENECA AB
950/94	2014.09.09	05	RHINOCORT	ASTRAZENECA AB
953/94	2014.09.09	07	CANON	CANON KABUSHIKI KAISHA
954/94	2014.09.09	02	CANON	CANON KABUSHIKI KAISHA
955/94	2014.09.09	30	TUCAN	INDUSTRIA DE ALIMENTOS DOS EN UNO S.A.
956/94	2014.09.09	30	GROSSO	INDUSTRIA DE ALIMENTOS DOS EN UNO S.A.
957/94	2014.09.09	30	TYFANY'S	INDUSTRIA DE ALIMENTOS DOS EN UNO S.A.
958/94	2014.09.09	30	MITI MITI	INDUSTRIA DE ALIMENTOS DOS EN UNO S.A.
959/94	2014.09.09	30	ALKA	INDUSTRIA DE ALIMENTOS DOS EN UNO S.A.
960/94	2014.09.09	30	PRIVILEGIO	INDUSTRIA DE ALIMENTOS DOS EN UNO S.A.
961/94	2014.09.09	30	SAPITO	INDUSTRIA DE ALIMENTOS DOS EN UNO S.A.
962/94	2014.09.09	30	AIR CHOC	INDUSTRIA DE ALIMENTOS DOS EN UNO S.A.
962/95	2015.06.07	10	NOVOFINE	NOVO NORDISK A/S
963/95	2015.06.07	05	NOVOFINE	NOVO NORDISK A/S
964/95	2015.06.07	10	PENFILL	NOVO NORDISK A/S
965/95	2015.06.07	05	PENFILL	NOVO NORDISK A/S

<b>No. Solic</b>	<b>F. vigen</b>	<b>Clases</b>	<b>Denominación</b>	<b>Titular</b>
966/95	2015.06.07	10	NOVOPEN	NOVO NORDISK A/S
967/95	2015.06.07	05	NOVOPEN	NOVO NORDISK A/S
989/94	2014.09.22	06	NASCA	EMPRESA MILITAR INDUSTRIAL "GRANMA"
990/94	2014.09.22	12	NASCA	EMPRESA MILITAR INDUSTRIAL "GRANMA"
991/94	2014.09.22	22	NASCA	EMPRESA MILITAR INDUSTRIAL "GRANMA"
992/94	2014.09.22	24	NASCA	EMPRESA MILITAR INDUSTRIAL "GRANMA"
993/94	2014.09.22	37	NASCA	EMPRESA MILITAR INDUSTRIAL "GRANMA"
M994/94	2014.09.22	40	NASCA	EMPRESA MILITAR INDUSTRIAL "GRANMA"
<b>Nombres</b>				
18/95	2015.04.19		VENEGAS	EMPRESA CARNICA PINAR DEL RIO
34/94	2014.06.28		LABEX	LABORATORIOS DE ANTICUERPOS Y BIOMODELOS EXPERIMENTALES



# ARREGLO DE MADRID

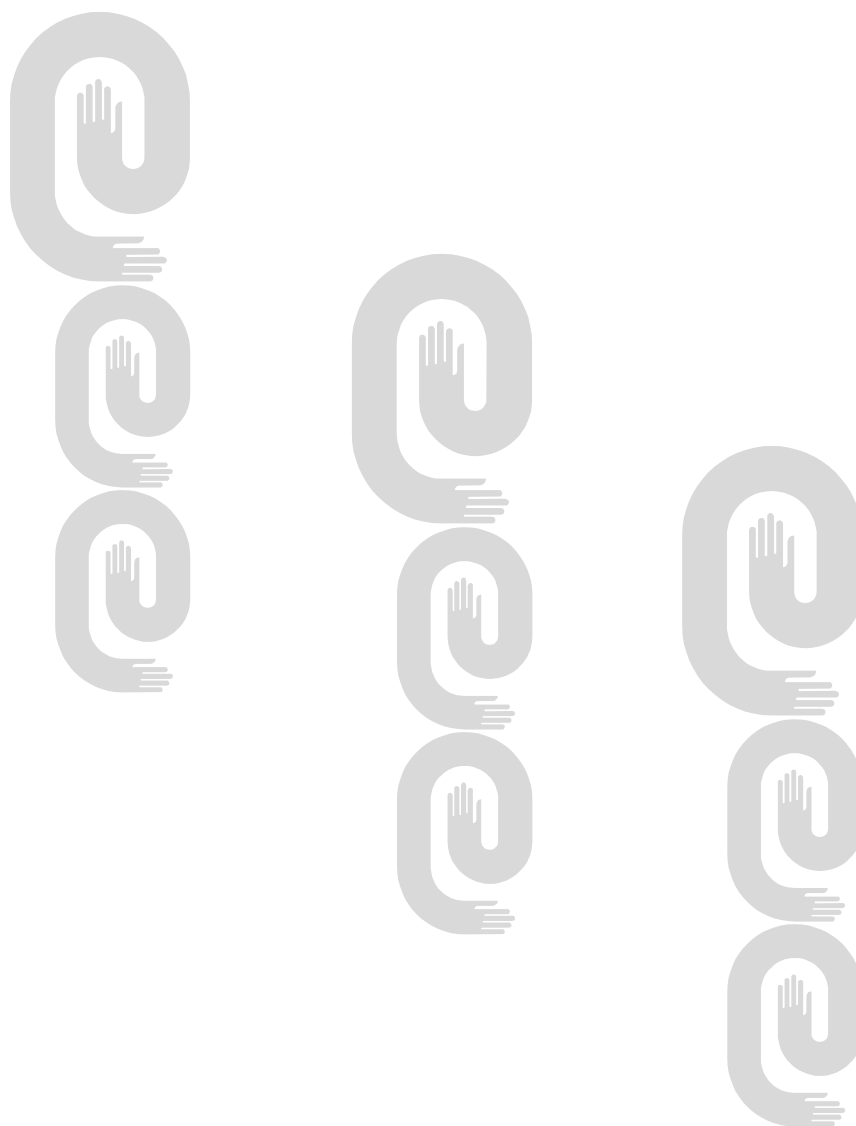

**ARREGLO DE MADRID Y SU PROTOCOLO**

<b>Solicitud</b>	<b>Marca</b>	<b>Gaceta</b>
214272A	POLI.GRIP	[GAC 2005/22]
356282	ECOTRIN	[GAC 2005/23]
412095	NYLOPRINT	[GAC 2005/20]
441773	ZILLI	[GAC 2005/22]
472381	EDDING	[GAC 2005/24]
485257	ENGERIX	[GAC 2005/21]
489961	TRITANRIX	[GAC 2005/22]
543344	PERSIL	[GAC 2005/22]
543563	KILLER LOOP	[GAC 2005/21]
548860	HAVRIX	[GAC 2005/21]
549056	DIADERMINE	[GAC 2005/21]
601535	TRANSILANE	[GAC 2005/24]
608171	LANDY	[GAC 2005/24]
633963	PROPLANT	[GAC 2005/20]
635053	ZHU JIANG	[GAC 2005/20]
657867	BB-TEST	[GAC 2005/22]
657868	BACTOX	[GAC 2005/22]
727093	MILDRONATE	[GAC 2005/24]
740913	PATXARAN SAN FERMIN	[GAC 2005/20]
754473	XISHI	[GAC 2005/22]
804152	TIPREZET	[GAC 2005/20]
804905	NIRPLAZ	[GAC 2005/20]
809719	TEPENZET	[GAC 2005/20]
838934	ICQ	[GAC 2005/24]
848163	PARTY PROOF	[GAC 2005/20]
848225	PROLUNX	[GAC 2005/20]
848311	VERTIGO	[GAC 2005/20]
848327		[GAC 2005/20]
848351	GAME COCK	[GAC 2005/20]
848375	RENIT	[GAC 2005/20]
848462	WORX	[GAC 2005/20]
848504	PICCOLINI	[GAC 2005/20]
848573	APRON	[GAC 2005/20]

<b>Solicitud</b>	<b>Marca</b>	<b>Gaceta</b>
848586	FUTINA	[GAC 2005/20]
848650	EUROCAMPING	[GAC 2005/20]
848655	SWEET YEARS	[GAC 2005/20]
848692	BYEMITE	[GAC 2005/21]
848767	ADOXTRUM	[GAC 2005/21]
848768	REFMIR	[GAC 2005/21]
848769	OTSIGO	[GAC 2005/21]
848770	NIMTANA	[GAC 2005/21]
848807	KENMAX	[GAC 2005/21]
848816	XGK	[GAC 2005/21]
848820	MOUTAI	[GAC 2005/21]
848837	COMPAGNIA DEL COLORE	[GAC 2005/21]
848912		[GAC 2005/21]
848976	GJERGJ KASTRIOTI SKENDERBEU	[GAC 2005/21]
849048	RASPUTIN	[GAC 2005/21]
849067	ZINERAX	[GAC 2005/21]
849068	STIMUVAX	[GAC 2005/21]
849119	UN JARDIN SUR LE NIL HERM+S	[GAC 2005/21]
849123	CROPP	[GAC 2005/21]
849124	GIONEE	[GAC 2005/21]
849162	PRAKLA	[GAC 2005/21]
849182	NEOMILDRONATE	[GAC 2005/21]
849191	THYMONOR	[GAC 2005/21]
849250	DUFRY	[GAC 2005/21]
849276	C	[GAC 2005/21]
849277	P	[GAC 2005/21]
849289	ALMA DE TOBIA	[GAC 2005/21]
849313	24 FAUBOURG	[GAC 2005/22]
849323	SANOFI AVENTIS	[GAC 2005/22]
849353	QEYON	[GAC. 2005/22]
849367	FORVITUR	[GAC 2005/22]
849379	DEUCTONE	[GAC 2005/22]
849410	ZAMBON	[GAC 2005/22]

	<b>Marca</b>	<b>Gaceta</b>
849420	VIZIT	[GAC 2005/22]
849447	UNILIFE	[GAC 2005/22]
849460	PECTOL	[GAC 2005/22]
849468	HOY VOY	[GAC 2005/22]
849482	TYPTOR	[GAC 2005/22]
849483	IMPEC	[GAC 2005/22]
849489	FAVRE LEUBA	[GAC 2005/22]
849496	LIANGFEI	[GAC 2005/22]
849573	USER-CENTRIC BROADBAND	[GAC 2005/22]
849600	EMPORIO ARMANI CAFFE	[GAC 2005/22]
849614	SAMANA	[GAC 2005/22]
849653	SUPERCARRARA	[GAC 2005/22]
849654	SUPERCARRARA	[GAC 2005/22]
849660	NICE COOL	[GAC 2005/22]
849670	ZVS ZARUBEZHVDSTROY	[GAC 2005/22]
849684		[GAC 2005/22]
849687	FITCREDIT ACCRUAL RATET	[GAC 2005/22]
849689	LINKS	[GAC 2005/22]
849749	TEVA BIOGENERICS	[GAC 2005/22]
849751	MEDOFF	[GAC 2005/22]
849767	AEROTOP	[GAC 2005/22]
849774	MILDROGEL	[GAC 2005/22]
849775	GEELY	[GAC 2005/22]
849785	MOSCHINO Couture!	[GAC 2005/22]
849887	INBEV	[GAC 2005/22]
849889	DANONE	[GAC 2005/22]
849892	PICCOLINI	[GAC 2005/22]
849951	FOTON	[GAC 2005/22]
849956	LES RAVISSANTES DE LONGINES	[GAC 2005/22]
849962	SWATCH ALWAYS SURPRISING	[GAC 2005/22]
849966	SPHERAMINE	[GAC 2005/22]
849971	NORDICE	
849972	BIOFORM	[GAC 2005/22]

<b>Solicitud</b>	<b>Marca</b>	<b>Gaceta</b>
849974	TELUMYO	[GAC 2005/22]
849975	DOLOTEC	[GAC 2005/22]
849998	POLYAQUA	[GAC 2005/22]
850062	PSORIANE	[GAC 2005/23]
850153	MYSORE GOLD	[GAC 2005/23]
850182	BYBLOS	[GAC 2005/23]
850193	HIGHLINE	[GAC 2005/23]
850194	LIFELINE	[GAC 2005/23]
850198	EXAERIS	[GAC 2005/23]
850208	BAC SILKY CARE	[GAC 2005/23]
850217	VANTAGE	[GAC 2005/23]
850290	NESTRAZAR	[GAC 2005/23]
850294	SOMFY	[GAC 2005/23]
850305	CLUB COULTURE	[GAC 2005/23]
850348	Love in Paris NINA RICCI	[GAC 2005/23]
850396	Nemiroff	[GAC 2005/23]
850397	Nemiroff	[GAC 2005/23]
850398	Nemiroff	[GAC 2005/23]
850399	HONEY CHILLI	[GAC 2005/23]
850405	CORK MASTER	[GAC 2005/23]
850438	STO by Street One	[GAC 2005/23]
850526	XADIATA	[GAC 2005/23]
850529	NICE	[GAC 2005/23]
850553	d'Y casa	[GAC 2005/23]
850588	ALFA Q4	[GAC 2005/24]
850663	FA SENSUAL	[GAC 2005/24]
850664	GOLDEN SUNLIGHT	[GAC 2005/24]
850686	SHINERAY	[GAC 2005/24]
850695	BASILICA	[GAC 2005/24]
850696	TORMENTA	[GAC 2005/24]
850699	COOL DIVE	[GAC 2005/24]
850702	DASHI	[GAC 2005/24]
850712	TAMOGEL	[GAC 2005/24]

**Solicitud**

**Marca**

**Gaceta**

850713	CELESTE	[GAC 2005/24]
850716	FA TROPICAL	[GAC 2005/24]
850744		[GAC 2005/24]
850803	G7 COFFEE	[GAC 2005/24]
850892	EA	[GAC 2005/24]
850896	CIMZIA	[GAC 2005/24]
850908	GS1	[GAC 2005/24]
850909	GS1	[GAC 2005/24]
850949	GOLEO VI	[GAC 2005/24]
P795257	SOTHEBY'S INTERNATIONAL REALTY	[GAC 2005/20]
P837936	BAYCE	[GAC 2005/24]
P848209	SHISEIDO	[GAC 2005/20]
P848293	WISH	[GAC 2005/20]
P848299	HALICOREX	[GAC 2005/20]
P848407	LONSDALE	[GAC 2005/20]
P848408		[GAC 2005/20]
P848445	ALTECH	[GAC 2005/20]
P848587	MOJO	[GAC 2005/20]
P848636	LOGIVIK	[GAC 2005/20]
P848688	INDYNET	[GAC 2005/21]
P848689	INDY	[GAC 2005/21]
P848806	SCHOOL ZONE PUBLISHING COMPANY	[GAC 2005/21]
P848940	L'EAU BLEUE D'ISSEY	[GAC 2005/21]
P849130	HESCO	[GAC 2005/21]
P849281	KEYNOTE	[GAC 2005/21]
P849386	N	[GAC 2005/22]
P849415	DEL SIENA	[GAC 2005/22]
P849700	MIL	[GAC 2005/22]
P849701	CONCERTAINER	[GAC 2005/22]
P849891	NUTYMAX	[GAC 2005/22]
P850110	CETEBE	[GAC 2005/23]
P850299	BABYLICIOUS	[GAC 2005/23]
P850317	THINK AGAIN	[GAC 2005/23]

<b>Solicitud</b>	<b>Marca</b>	<b>Gaceta</b>
P850357	CARGOTEC	[GAC 2005/23]
P850694	EVAMIST	[GAC 2005/24]
P850707	SURGICAINE	[GAC 2005/24]
P850708	GOLD CROWN CLUB	[GAC 2005/24]
P850799	OCTAVIA	[GAC 2005/24]
P850839	TEBREOS	[GAC 2005/24]
P850857	LUBRIPLATE	[GAC 2005/24]
P851030	NAILENE	[GAC 2005/24]



# INVENCIONES

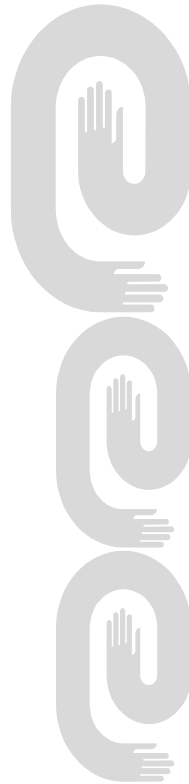
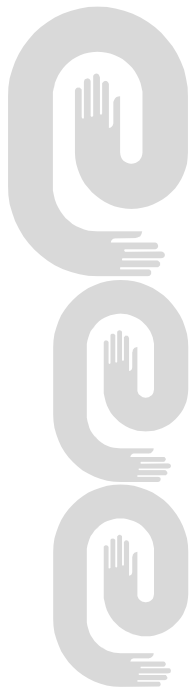



**Códigos numéricos para la identificación de datos.  
Según norma OMPI ST-9.**

- (11)** Número de documento.
- (12)** Tipo de documento.
- (13)** Código de tipo de documento.
- (21)** Número asignado a la solicitud.
- (22)** Fecha de presentación.
- (28)** Número de depósito
- (30)** Datos de prioridad.
- (43)** Datos relativos a la publicación.
- (45)** Fecha de publicación.
- (51)** Clasificación Internacional de Patentes.
- (54)** Título.
- (56)** Dibujo
- (57)** Resumen.
- (71)** Nombre del o los solicitantes.
- (72)** Nombre del inventor o inventores.
- (73)** Nombre del titular.
- (74)** Agente oficial o mandatario.
- (85)** Fecha de entrada en fase nacional
- (86)** Datos relativos a la presentación de la solicitud regional o PCT.
- (87)** Datos relativos a la publicación internacional del PCT

**Certificado de invenciones**

- (11)- 23099
- (12)- Certificado de Patente de Invención
- (13)- A3
- (21)- 2004-0210
- (22)- 2003.03.25
- (30)- 2002.03.27 GB 0207160.3
- (85)- 2004.09.24
- (86)- 2003.03.25 PCTGB03/01266
- (87)- 2003.10.09 WO 03/083874
- (51)- G 11C 19/08, 13/02
- (54)- DISPOSITIVO DE ALMACENAMIENTO DE DATOS
- (57)- Se describe un dispositivo de almacenamiento de datos para almacenar información digital en una forma legible, dicho dispositivo está constituido por uno o más elementos de memoria, cada elemento de memoria comprende un conducto magnético plano que tiene la capacidad de sostener y propagar una pared de dominio magnético formada en un canal de propagación continuo; cada canal continuo es provisto por lo menos con uno y de preferencia con un número grande de nodos de inversión en los que se cambia la dirección de magnetización de una pared de dominio que se propaga a lo largo del conducto bajo la acción de un campo aplicado conveniente, tal como un campo magnético giratorio.

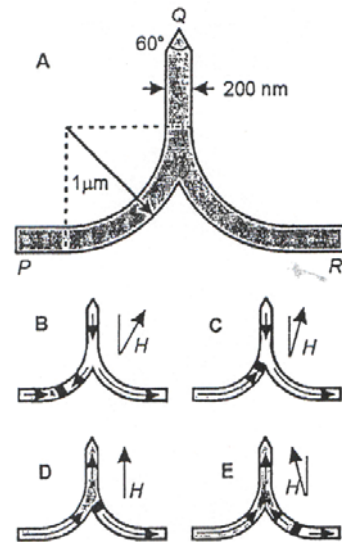

- (71) (73)- EASTGATE INVESTMENTS LIMITED, con domicilio legal en Cedar House, 41 Cedar Avenue, P.O.Box HM 1179, Hamilton HM-EX, BS
- (72)- Cowburn, Russell Paul, GB
- (74)- Rodríguez Sarraff, Annia Susana, CU

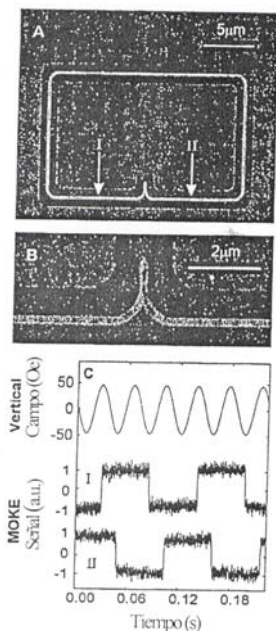
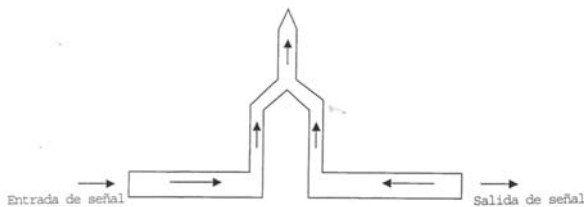

- (11)- 23100
- (12)- Certificado de Patente de Invención
- (13)- A3
- (21)- 2002-0324
- (22)- 2001.06.22
- (30)- 2000.06.23 GB 0015541.6;  
2000.06.26 GB 0015620.8;  
2000.06.26 GB 0015631.5;  
2000.07.04 GB 0016279.2;  
2000.07.04 GB 0016281.8 y  
2000.07.31 GB 0018606.4
- (85)- 2002.12.20
- (86)- 2001.06.22 PCT/IB01/01102
- (87)- 2001.12.27 WO01/97918
- (51)- A 62C 3/02
- (54)- DISPOSITIVO EXTINTOR DE FUEGO
- (57)- Un sistema (10) para sofocar un fuego, como en un túnel, incluye un conducto (11) para suministrar un líquido extintor de fuego y una artesa (12) extendida paralela al conducto (11) para recibir el líquido desde el conducto (11). Un carrito (27) está arreglado para moverse en la pista que comprende un borde (19) superior de la artesa (12) y el carrito (27) lleva una bomba que lleva una boquilla (25), una cámara (33) de video y una entrada (26), cada uno de los cuales se puede controlar en forma robótica desde una estación de control remoto. La entrada (26) se despliega en la artesa (12) para extraer el líquido desde la artesa (12). El sistema evita

procedimientos de ensamblado para la bomba.

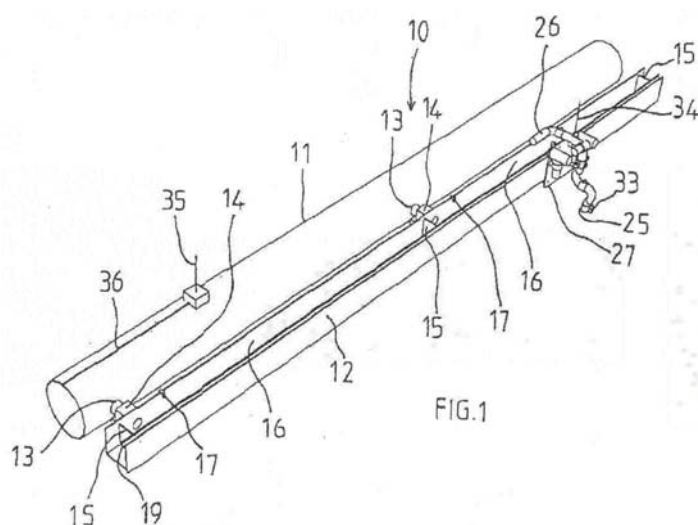

**(71) (73)-(72)-** Demole, Frederic Jean-Pierre, con domicilio en 2 Old Brompton Road, London, SW7 3DQ, GB

**(74)-** Acosta Martínez, Ada, CU

**(11)-** 23101

**(12)-** Certificado de Patente de Invención

**(13)-** A3

**(21)-** 2001-0291

**(22)-** 2000.05.31

**(30)-** 1999.06.10 US 60/138.485

**(85)-** 2001.12.06

**(86)-** 2000.05.31 PCT/US00/15070

**(87)-** 2000.12.21 WO 00/76958

**(51)-** C 07C 229/08, A 61K 31/197, A 61P 1/00, 25/00, C 07C 229/22, 229/30, 229/32, 229/34

**(54)-** ÁCIDOS 3-PROPIL GAMMA-AMINOBUTÍRICO MONO Y DISUSTITUIDOS

**(57)-** Los compuestos de la presente invención son los que tienen la fórmula I

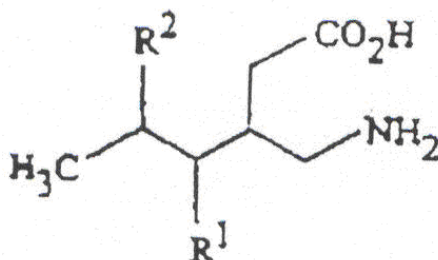

o una sal farmacéuticamente aceptable de los mismos en la cual:  
R1 es hidrógeno, alquilo de cadena recta o ramificada de 1 a 6 átomos de carbono o fenilo;

R2 es alquilo de cadena recta o ramificada de 1 a 8 átomos de carbono, alquilo de cadena recta o ramificada de 2 a 8 átomos de carbono, cicloalquilo de 3 a 7 átomos de carbono, alcoxi de 1 a 6 átomos de carbono,

- alquilocicloalquilo,
- alquilalcoxi,
- OH de alquilo,
- alquilfenilo,
- alquilfenoxi,
- fenilo o fenilo sustituido; y

R1 es alquilo de cadena recta o ramificada de 1 a 6 átomos de carbono o fenilo cuando R2 es metilo.

La invención se refiere también a una composición farmacéutica que comprende una cantidad terapéuticamente eficaz de uno o más compuestos de Fórmula I y un portador farmacéuticamente aceptable.

Los compuestos de la invención son útiles para el tratamiento de la epilepsia, desmayos, hipoquinesia, desórdenes craneales, desórdenes neurodegenerativos, depresión, ansiedad, pánico, dolor, desórdenes neuropatológicos, artritis, desórdenes del sueño, síndrome de intestino irritable (IBS) y problemas gástricos.

**(71) (73)-** WARNER-LAMBERT COMPANY, con domicilio legal en 201 Tabor Road, Morris Plains, New Jersey 07950, US

**(72)-** Belliotti, Thomas Richard, US; Bryans, Justin Stephen, GB; Ekhatu, Ihoenzo Victor, US; Osuma, Augustine Tobi, US; Schelkun, Robert Michael, US; Thorpe, Andrew John, US; Wise, Lawrence David, US; Wustrow, David Juerguen, US; Yuen, Po-Wai, US y Schwarz, Jacob Bradley, US

**(74)-** Valdés Pila, Rogelio Rafael, CU

**(11)-** 23102

**(12)-** Certificado de Autor de Invención

**(13)-** A1

**(21)-** 2002-0235

**(22)-** 2002.10.21

**(51)-** C 12N 15/00, A 01K 67/027, C 12N 15/86

**(54)-** MÉTODO PARA LA PRODUCCIÓN DE PROTEÍNAS RECOMBINANTES EN LA GLÁNDULA MAMARIA DE MAMÍFEROS NO TRANSGÉNICOS

**(57)-** Método que permite la producción de proteínas de interés bio-farmacéutico a partir de la glándula mamaria de animales no transgénicos. Los genes que codifican para dichas proteínas son transferidos a las células epiteliales mamarias empleando vectores adenovirales. Tales vectores

pueden estar basados en adenovirus con replicación defectiva como el ?E1?E3. o en adenovirus dependientes de ayudantes a los cuales se les han eliminado todas o casi todas la secuencias adenovirales codificantes. Mediante este método es posible la producción altos niveles de proteínas recombinantes en la leche permitiendo de esta forma la producción a gran escala de proteínas de interés biofarmacéutico en su forma biológicamente activa.

- (71) (73)-** CENTRO DE INGENIERIA GENÉTICA Y BIOTECNOLOGÍA, con domicilio legal en Ave. 31 entre 158 y 190, Cubanacán, Playa, Ciudad de La Habana, CU
- (72)-** Toledo Alonso, Jorge Roberto, CU; Sánchez Ramos, Oliberto, CU; Rodríguez Moltó, María Pilar, CU y Castro Reboredo, Fidel Ovidio, CU;
- (74)-** Vázquez Castillo, Mariela, CU

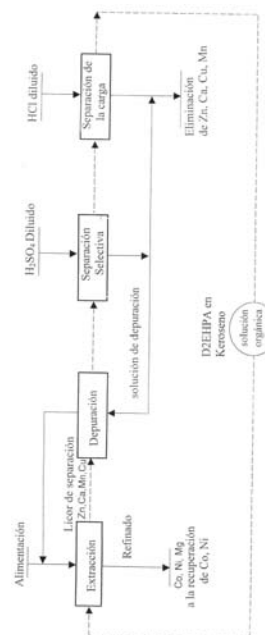

Fig. 1

- (11)-** 23103
- (12)-** Certificado de Patente de Invención
- (13)-** A3
- (21)-** 2003-0050
- (22)-** 2001.09.14
- (30)-** 2000.09.15 AU PR 0169 y 2000.10.30 AU PR 1119
- (85)-** 2003.03.03
- (86)-** 2001.09.14 PCT/AU/01/01161
- (87)-** 2002.03.21 WO02/22896
- (51)-** C 22B 3/26
- (54)-** INSTALACIÓN Y PROCESO DE EXTRACCIÓN POR SOLVENTE PARA RECUPERAR NÍQUEL Y COBALTO DE SOLUCIONES DE LIXIVIACIÓN
- (57)-** Un método de separación de níquel, cobalto o ambos de otros cationes en una solución de lixiviación, el método incluye los pasos de someter la solución de lixiviación a pasos de extracción por solvente separados usando un ácido organofosfórico, un ácido carboxílico y un ácido organofosfínico.

- (71) (73)-** COMMONWEALTH SCIENTIFIC AND INDUSTRIAL RESEARCH ORGANISATION, con domicilio legal en Limestone Avenue, Campbell, Australian Capital Territory 2612, AU
- (72)-** Cheng, Chu Yong, AU y Houchin, Martin, AU
- (74)-** Rodríguez Sarraff, Annia Susana, CU

**ESTADOS LEGALES.**

**Abandonadas**

<b>(21)</b>	<b>(71)</b>	<b>(54)</b>
2000-0057	ESTACIÓN CENTRAL DE INVESTIGACIONES DE CAFÉ Y CACAO	MÉTODO DE ACLIMATIZACIÓN, ENDURECIMIENTO Y TRASLADO DE INJERTOS INTERESPECÍFICOS DE CAFÉ
2001-0148	CENTRO TÉCNICO PARA EL DESARROLLO DE LOS MATERIALES DE CONSTRUCCIÓN	PROCEDIMIENTO PARA LA CONSTRUCCIÓN DEL BLINDAJE CONTRA LAS RADIACIONES IONIZANTES A PARTIR DEL CONJUNTO DE PIEZAS MACIZAS DE HORMIGÓN
2001-0185	G.D. SEARLE & CO	ÁCIDO SULFAMATO HIDROXÁMICO COMO INHIBIDOR DE METALOPROTEASA
2002-0125	BAYER CORPORATION	MÉTODO DE TRATAMIENTO EN MAMÍFEROS CON DESÓRDENES CELULARES UTILIZANDO UNA MUTEÍNA IL-2
2002-0183	DR. VAN HAERINGEN LABORATORIUM B.V.	FRAGMENTOS VARIABLES UNIVERSALES
2003-0078	INSTITUTO SUPERIOR DE CIENCIAS Y TECNOLOGIA NUCLEARES	METODOLOGÍA PARA LA ACTIVACIÓN DE LA SUPERFICIE DEL HIERRO CERO VALENTE CON EXTRACTOS ACUOSOS DE LA CORTEZA DE ESPECIES FORESTALES Y CEMENTACIÓN CÚPRICA PARA EL TRATAMIENTO DE AGUAS RESIDUALES
2003-0136	DIGITAL REPLAY, INC	MÉTODO PARA PROTEGER TINTA Y PROVEER UNA ADHESIÓN MEJORADA DURANTE EL MOLDEO DE LÁMINAS DE LENTE LENTICULAR EN OBJETOS PLÁSTICOS
2003-0175	CENTRO NACIONAL DE ELECTROMAGNETISMO APLICADO	ELECTROESTIMULADOR DE CORRIENTE ELÉCTRICA DIRECTA PARA EL TRATAMIENTO DE TUMORES
2003-0280	EUROPEAN TAX FREE SHOPPING LIMITED C/O FINTRAX	UN SISTEMA SEGURO DE PAGO EN LÍNEA
2005-0038	UNIVERSIDAD DE ORIENTE «JULIO ANTONIO MELLA»	DISPOSITIVO Y MÉTODO PARA LA DETERMINACIÓN COMPARATIVA DE LA RESISTENCIA AL DETERIORO POR IMPACTO DE ELEMENTOS PERCUTORES

**ESTADOS LEGALES.**

**Denegadas**

<b>(21)</b>	<b>(71)</b>	<b>(54)</b>
2001- 0204	UNIVERSIDAD CENTRAL «MARTA ABREU» DE LAS VILLAS	TURBINA HIDRÁULICA AXIAL TUBULAR
2001- 0250	UNIVERSIDAD CENTRAL «MARTA ABREU» DE LAS VILLAS	BOQUILLA DE DOS FLUIDOS CON ÁREA DE SALIDA REGULABLE
2002- 0320	UNIVERSIDAD CENTRAL «MARTA ABREU» DE LAS VILLAS	PROCEDIMIENTO PARA LA CONSTRUCCIÓN DE CLASIFICADORES BINARIOS ÓPTIMOS

**ESTADOS LEGALES.**

**Renunciadas**

<b>(21)</b>	<b>(71)</b>	<b>(54)</b>
2000- 0078	X-WAY RIGHTS B.V.	MÉTODO PARA LA COMUNICACIÓN PUNTO A PUNTO ORIENTADA A OBJETOS Y APARATO DE COMUNICACIÓN PARA LLEVAR A CABO ESTE MÉTODO
2000- 0154	BAYER CORPORATION	INHIBICIÓN DE KINASA RAF USANDO UREAS HETEROCÍCLICAS SUSTITUIDAS
2000- 0182	MOBIPAY INTERNATIONAL, S.A.	SISTEMA Y PROCEDIMIENTO DE PAGOS Y TRANSACCIONES A DISTANCIA EN TIEMPO REAL MEDIANTE TELÉFONO MÓVIL
2000- 0217	SURIA HOLDINGS, SOCIETE A RESPONSABILITE LIMITEE	INVERNADERO
2000- 0281	Negre, Guy	MÉTODO DE OPERACIÓN Y DISPOSITIVO PARA LA INYECCIÓN SUPLEMENTARIA DE AIRE COMPRIMIDO A UN MOTOR QUE OPERA CON MONO-ENERGÍA O BI-ENERGÍA EN DOS O TRES MODOS DE ENERGIZACIÓN
2001- 0086	TRANSPAC N.V. y SIG PACK SAPAL S.A.	ENVOLVENTE DE EMBALAJE
2001- 0150	PFIZER PRODUCTS INC	ANTAGONISTAS DE 5HT1 PARA TERAPIA ANTIDEPRESIVA
2001- 0253	NEW TRANSDUCERS LIMITED (GB/ GB)	ACCIONADOR DE TRANSDUCTOR
2001- 0294	SARA LEE/DE N.V.	DISPOSITIVO DOSIFICADOR ADAPTADO PARA DISPENSAR UN CONCENTRADO DESDE UN DEPÓSITO EN UNA FORMA MEDIDA
2002- 0030	SARA LEE/DE N.V.	DISPOSITIVO DOSIFICADOR ADAPTADO PARA DISPENSAR UN CONCENTRADO DESDE UN DEPÓSITO EN UNA FORMA MEDIDA
2002- 0153	PFIZER PRODUCTS INC	NUEVOS DERIVADOS DE AMIDAS HETEROCICLICAS
2002- 0193	MEDITRON AS	AUXILIADOR PARA LA ERECCIÓN

**SOLICITUDES PRESENTADAS EN VIRTUD DEL DECRETO-LEY 160**

- (12)- Certificado de Patente de Invención  
(13)- A3  
(21)- 2000-0065  
(22)- 1998.09.15  
(85)- 2000.03.24  
(86)- 1998.09.15 PCT/EP98/05842  
(87)- 1999.04.01 WO 99/15172  
(51)- A 61K 31/495, 9/16, 9/20, 9/28  
(54)- FORMULACIÓN DE MEDICAMENTO CON LIBERACIÓN CONTROLADA DE SUSTANCIA ACTIVA  
(57)- La invención se refiere a formulaciones de medicamento que comprenden como sustancia activa ácido 1-ciclopropil-7-( [S,S]-2,8-diazabicyclo [4.3.0] non-8-il)-6-fluor-1,4-dihidro-8-metoxi-4oxo-3-quinolocarboxílico y/o sales farmacéuticamente aceptables de este y/o hidratos de este, que liberen la sustancia activa que contienen con una liberación definida.  
(71)(73)- BAYER AK, con domicilio legal en 51368, Leverkusen, DE  
(72)- Hans-Martin Siefert, DE; Patrick Bosche, DE; Heino Stass, DE; Stefan Kettelhoit, DE y Tobias Laich, DE  
(74)- Ramírez Cabrera, Zahyly, CU
- 
- (12)- Certificado de Autor de Invención  
(13)- A1  
(21)- 2000-0171  
(22)- 2000.07.17  
(51)- A 61K 9/00  
(54)- FORMULACIÓN LIPOSÓMICA DE PROPIONATO DE CLOBETASOL  
(57)- La presente invención se relaciona con una formulación liposómica de propionato de clobetasol para uso tópico para el tratamiento de enfermedades de la piel como dermatitis atópica y la psoriasis con excelente aspecto organoléptico, muy buen efecto terapéutico y favorable distribución en el estrato córneo. Los liposomas incluyen el propionato de clobetasol como principio activo en bajas dosis. Estos liposomas son preferiblemente vesículas estables y multilamelares con un tamaño medio entre 2000 - 5000 nm. La cantidad de principio activo es preferiblemente entre 0.02 y 0.025 %. La forma farmacéutica del producto es preferiblemente jalea.  
(71)(73)- CENTRO DE INVESTIGACION Y DESARROLLO DE MEDICAMENTOS, con domicilio legal en calle 26 no. 1605, entre ave. Rancho Boyeros y Calzada de Puentes Grandes, Plaza, Ciudad de La Habana, CU
- (72)- García León, Ladyth de la Caridad, CU; de la Paz Martín - Viaña, Nilia , CU; Albertova Diduk, Natalia, CU; Granda Cortada, Dinorah, CU; Pérez Gutierrez, Xiomara, CU; Roche González, Aimeé, CU y Hernández González, Ignacio , CU  
(74)- Laza Loaces, Dayami , CU
- 
- (12)- Certificado de Patente de Invención  
(13)- A3  
(21)- 2001-0068  
(22)- 1999.09.17  
(30)- 1998.09.18 DE 198 42 753.O  
(85)- 2001.03.15  
(86)- 1999.09.17 PCT/EP99/06882  
(87)- WO 00/16748  
(51)- A 61K 9/16  
(54)- PREPARADOS FARMACÉUTICOS DE ACCIÓN RETARDADA DE UNIDAD MÚLTIPLE INDEPENDIENTE DE LA AGITACIÓN Y PROCEDIMIENTOS PARA SU PREPARACIÓN  
(57)- La presente invención se refiere a formas de dosis de acción retardada de unidad múltiple, de administración oral, con una liberación del principio activo controlada independiente de la agitación y a procedimientos para su preparación utilizando un polímero hidrófilo erosionable escogido (HPC) y limitando el tamaño máximo de las partículas de polímero que contienen principio activo a menor o igual que 3 mm.  
(71)(73)- BAYER AKTIENGESELLSCHAFT, con domicilio legal en 51368 Leverkusen, DE  
(72)- Kanikanti, Venkata-Rangarao, DE; Rupp, Roland, DE; Brendel, Erich , DE; Weisemann, Claus, US y Chantraine, Ernst , DE  
(74)- Ramírez Cabrera, Zahyly, CU
- 
- (12)- Certificado de Patente de Invención  
(13)- A3  
(21)- 2001-0085  
(22)- 1999.10.07  
(30)- 1998.10.09 US 60/103.702  
(85)- 2001.04.09  
(86)- 1999.10.07 PCT/US99/23698  
(87)- WO 00/21594  
(51)- A 61M 15/00  
(54)- ADMINISTRACIÓN DE AGENTE ACTIVO EN AEROSOL CON RESISTENCIA MODULADA LA FLUJO  
(57)- La presente invención está dirigida a métodos y dispositivos para la

administración de una formulación de agente activo al pulmón de un paciente humano. La formulación de agente activo puede estar en la forma de polvo seco, puede estar nebulizada, o puede estar mezclada con un propelente. La formulación de agente activo se administra a un paciente a una velocidad de flujo inspiratorio baja durante un período de tiempo inicial para aumentar la biodisponibilidad del agente activo.

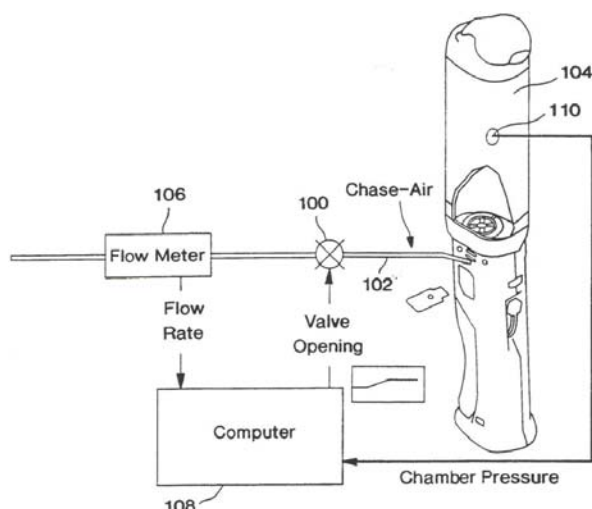

FIG. 1

- (71)(73)-** INHALE THERAPEUTICS SYSTEMS, INC, con domicilio legal en 150 Industrial Road, San Carlos, CA 94070, US
- (72)-** Schuler, Carlos , US; Clark, Andrew, US y Paboojian, Steve , US
- (74)-** Ramírez Cabrera, Zahyly, CU

- (12)-** Certificado de Patente de Invención
- (13)-** A3
- (21)-** 2001-0087
- (22)-** 1999.09.22
- (30)-** 1998.10.13 US 60/104.024
- (85)-** 2001.04.10
- (86)-** 1999.09.22 PCTIB99/01571
- (87)-** WO 00/21521
- (51)-** A 61K 31/135, 47/10
- (54)-** CONCENTRADO ORAL DE SERTRALINA
- (57)-** La presente invención proporciona una composición farmacéutica concentrada, líquida, esencialmente no acuosa, para la administración oral, que contiene sertralina o una sal farmacéuticamente aceptable de la misma y uno o más excipientes farmacéuticamente aceptables. La presente invención también

proporciona un uso de esta composición concentrada para preparar una solución acuosa de sertralina. Además, la presente invención proporciona un procedimiento de uso de esta composición concentrada para tratar o prevenir una diversidad de enfermedades o afecciones. Finalmente, la presente invención proporciona el compuesto metano sulfonato de (1S-cis) -4 - (3,4-diclorofenil) - 1,2,3,4 - tetrahydro - N - metil - 1 - naftalenoamina.

- (71)(73)-** PFIZER PRODUCTS INC, con domicilio legal en Eastern Point Road, Groton, Connecticut 06340, US
- (72)-** Harper, Nancy Jane, US; Ranade, Gautam Ramchandra, US y Welch, Willard McKowan, US
- (74)-** Ramírez Cabrera, Zahyly, CU

- (12)-** Certificado de Patente de Invención
- (13)-** A3
- (21)-** 2001-0097
- (22)-** 1999.10.04
- (30)-** 1998.10.23 GB 9823192.1; 1998.10.27 GB 9826392.4 y 1998.11.16 GB 9825117.6
- (85)-** 2001.04.23
- (86)-** 1999.10.04 WO/IB99/01619
- (87)-** WO0024383
- (51)-** A 61K 31/505, 9/20, 9/50
- (54)-** F O R M U L A C I O N E S FARMACÉUTICAS DE LIBERACIÓN CONTROLADA CONTENINDO INHIBIDORES CGMP PDE-5
- (57)-** La invención proporciona formulaciones farmacéuticas de liberación controlada para administración oral que contienen un inhibidor GMPc PDE-5. Las formulaciones son útiles, entre otros, en el tratamiento o prevención de la disfunción sexual.

- (71)(73)-** PFIZER RESEARCH AND DEVELOPMENT COMPANY, N.V./S.A, con domicilio legal en La Touche House, International Financial Services Centre, Dublin 1, IE
- (72)-** King, Elizabeth, GB y Macrae, Ross James, GB
- (74)-** Moreno Samper, Olga L., CU

- (12)-** Certificado de Patente de Invención
- (13)-** A3
- (21)-** 2001-0114
- (22)-** 1999.10.29
- (30)-** 1998.11.10 DE 19855758.2

- (85)- 2001.05.10  
(86)- 1999.10.29 WO/EP99/08230  
(87)- wo0027398  
(51)- A 61K 000/00000, 9/16, 9/20, 9/28, 9/36  
(54)- PREPARADO FARMACÉUTICO DE MOXIFLOXACINA

(57)- La presente invención se refiere a un preparado farmacéutico para aplicación oral que contiene moxifloxacina, una sal y/o hidrato de la misma, así como lactosa, a un procedimiento para su preparación así como al uso de este preparado para combatir infecciones bacterianas en el hombre o en los animales.

- (71)(73)- BAYER, AG, con domicilio legal en D-51368, Leverkusen, Bayerwerk, DE  
(72)- Bosche, Patrick, DE; Weisemann, Claus, US y Mahler, Hans Friedrich, DE  
(74)- Ramírez Cabrera, Zahyly, CU

- (12)- Certificado de Patente de Invención  
(13)- A3  
(21)- 2001-0144  
(22)- 1999.12.21  
(30)- 1998.12.22 US 60/113.291 y 1999.11.10 US 60/164.788  
(85)- 2001.06.22  
(86)- 1999.12.21 PCT/US99/30485  
(87)- WO00/37141  
(51)- A 61K 000/00000, 31/335, 31/35, 31/475  
(54)- COMBINACIÓN DE QUIMIOTERAPIA  
(57)- Los inhibidores mitóticos como el paclitaxel han mejorado la actividad antitumoral cuando se usan en combinación con un inhibidor de la MEK selectivo, en especial un compuesto fenilamina de fórmula I y II.

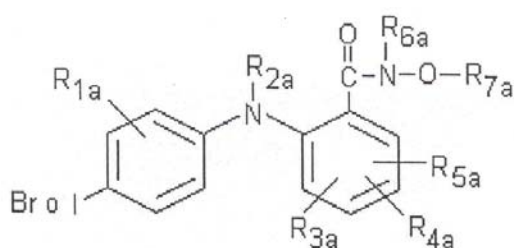
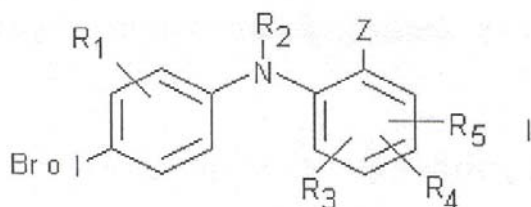

- (71)(73)- WARNER-LAMBERT COMPANY, con domicilio legal en 201 Tabor Road, Morris Plains, NJ 07950, US  
(72)- Gowan, Richard Carleton, US y Sebolt-Leopold, Judith, US  
(74)- Ramírez Cabrera, Zahyly, CU

- (12)- Certificado de Patente de Invención  
(13)- A3  
(21)- 2001-0209  
(22)- 2000.03.14  
(30)- 1999.03.22 US 60/125.553  
(85)- 2001.09.19  
(86)- 2000.03.14 PCT/IB00/00278  
(87)- WO00/56279  
(51)- A 61K 000/00000, 7/48  
(54)- COMPOSICIÓN DE RESORCINOL  
(57)- La presente invención se refiere al uso de un derivado de resorcinol como agente para aclarar la piel.  
(71)(73)- PFIZER INC., con domicilio legal en 235 East 42nd Street, New York, NY 10017, US  
(72)- Collington, Eric William, GB  
(74)- Ramírez Cabrera, Zahyly, CU

- (12)- Certificado de Patente de Invención  
(13)- A3  
(21)- 2001-0225  
(22)- 2000.03.20  
(30)- 1999.04.07 US 60/128.136  
(85)- 2001.10.08  
(86)- 2000.03.20 PCT/IB00/00304  
(87)- 2000.10.12 WO 00/59486  
(51)- A 61K 31/00  
(54)- USO DE INHIBIDORES CYP2D6 EN TERAPIAS DE COMBINACIÓN  
(57)- Esta invención se refiere al uso de un inhibidor de CYP2D6 en combinación con un fármaco que tiene el metabolismo catalizado por CYP2D6, en la que el fármaco y el inhibidor de CYP2D6 no son el mismo compuesto; y las composiciones farmacéuticas para dicho uso.

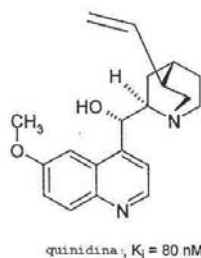

- (71)(73)-** PFIZER PRODUCTS INC, con domicilio legal en Eastern Point Road, Groton, Connecticut 06340, US  
**(72)-** Obach, Ronald Scott , US  
**(74)-** Moreno Samper, Olga L., CU

- (12)-** Certificado de Patente de Invención  
**(13)-** A3  
**(21)-** 2001-0231  
**(22)-** 2000.05.17  
**(30)-** 1999.06.01 US 60/136.995  
**(85)-** 2001.10.12  
**(86)-** 2000.05.17 PCT/IB00/00663  
**(87)-** 2000.12.07 WO 00/73303  
**(51)-** A 61K 31/435, A 61P 1/08, 25/28, C 07D 453/02  
**(54)-** POLIMORFOS DE UN CITRATO DE AZOBICICLO (2.2.2) OCT-3-ILAMINA CRISTALINO Y SUS COMPOSICIONES FARMACÉUTICAS  
**(57)-** Dos formas polimórfitas cristalinas de citrato de (2-benzhidril-1-azo-biciclo [2.2.2] oct-3-il)-(5-isopropil-2-metoxibencil) amina monohidratado (los monohidratos) son la forma A y B. La composición farmacéutica que contiene al menos uno de estos polimorfos tiene una estabilidad ventajosa para la formulación para el tratamiento de émesis aguda en pacientes que reciben quimioterapia. La administración de esta composición farmacéutica es convencionalmente oral, mediante preferiblemente comprimidos o cápsulas, e intravenosa. Se describe también un procedimiento de obtención de las formas A y B.

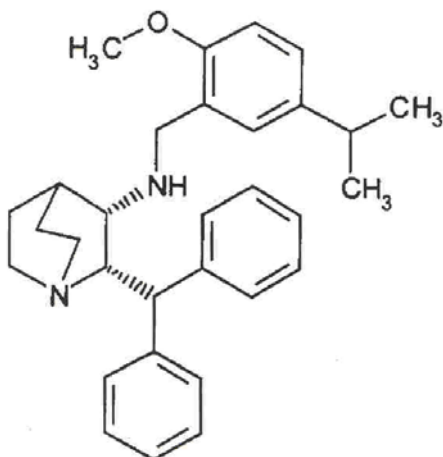

- (71)(73)-** PFIZER PRODUCTS INC, con domicilio legal en Eastern Point Road, Groton, Connecticut 06340 , US  
**(72)-** Massett, Stephen Sargent, US; Wint, Lewin Theophilus , US; Qualich,

- Joseph George, US y Rose, Peter Robert, US  
**(74)-** Ramírez Cabrera, Zahyly, CU

- (12)-** Certificado de Patente de Invención  
**(13)-** A3  
**(21)-** 2001-0266  
**(22)-** 2000.05.08  
**(30)-** 1999.05.27 US 60/136,268  
**(85)-** 2001.11.19  
**(86)-** 2000.05.08 PCT/IB00/00593  
**(87)-** WO00/72847  
**(51)-** A 61K 000/00000, 31/496, 9/10  
**(54)-** SUSPENSIÓN DE ZIPRASIDONA  
**(57)-** Las composiciones que comprenden las base libre de ziprasidona o una sal de adición de ácidos de ziprasidona farmacéuticamente aceptable difícil de humectar, un polisorbato y dióxido de silicio coloidal forman buenas suspensiones acuosas que tienen una duración larga y son fáciles de resuspender si se produce sedimentación.  
**(71)(73)-** PFIZER PRODUCTS INC, con domicilio legal en Eastern Point Road, Groton, Connecticut 06340, US  
**(72)-** Arenson, Daniel Ray, US y Qi, Hong, US  
**(74)-** Valdés Pila, Rogelio Rafael, CU

- (12)-** Certificado de Patente de Invención  
**(13)-** A3  
**(21)-** 2002-0078  
**(22)-** 2000.10.17  
**(30)-** 1999.10.20 US 60/160,725  
**(85)-** 2002.04.16  
**(86)-** 2000.10.17 PCT/US00/28687  
**(87)-** 2001.04.26 WO01/28978  
**(51)-** C 07C 229/28, A 61K 31/195  
**(54)-** AMINOÁCIDOS BICÍCLICOS COMO AGENTES FARMACÉUTICOS  
**(57)-** Los compuestos de la presente invención son aminoácidos bicíclicos útiles en el tratamiento de epilepsia, desmayos, hipocinesia, trastornos craneales, trastornos neurodegenerativos, depresión, ansiedad, pánico, dolor, artritis, trastornos neuropatológicos y trastornos del sueño. Se incluyen los procesos para la preparación de los productos finales e intermedarios utilizados en los procesos. También se incluyen composiciones farmacéuticas que contienen uno o más de los compuestos.

- (71)(73)**- WARNER-LAMBERT COMPANY, con domicilio legal en 201 Tabor Road, Morris Plains, New Jersey 07950, US  
**(72)**- Blakemore, David, Clive, GB y Receveur, Jean-Marie, FR  
**(74)**- Rodríguez Sarraff, Annia Susana, CU

- (12)**- Certificado de Patente de Invención  
**(13)**- A3  
**(21)**- 2002-0225  
**(22)**- 2001.04.17  
**(30)**- 2000.04.28 JP 128870-2000  
**(85)**- 2002.10.16  
**(86)**- 2001.04.17 PCT/EP01/04357  
**(87)**- 2001.11.08 WO01/83485  
**(51)**- C 07D 487/04, A 61K 31/505, A 61P 11/06, 35/00, 37/08, 7/02  
**(57)**- DERIVADOS IMIDAZOPIRIMIDA Y DERIVADOS TRIAZOLOPIRIMIDINA. Un compuesto de fórmula I

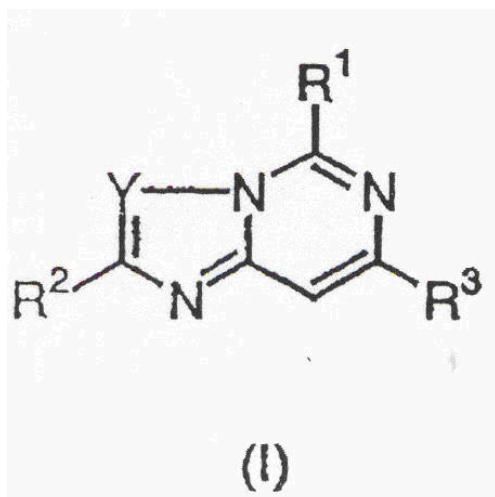

en la que R1 es -X-R4, un resto heterocíclico opcionalmente sustituido, un resto carbocíclico opcionalmente sustituido o un resto de anillo condensado opcionalmente sustituido; X es CR5R6, O, S, SO, SO2, o NR7, y es CH o N, R2 es H, un alquilo C1-C10 opcionalmente sustituido, etc; R3 es un arilo opcionalmente sustituido o un heteroarilo opcionalmente sustituido, etc; R4 es un arilo opcionalmente sustituido, un heteroarilo opcionalmente sustituido, etc; R5, R6 y R7 pueden ser iguales o diferentes y representan H, un alquilo C1-C10 opcionalmente sustituido, etc.

El compuesto tiene una excelente actividad antialérgica y similares.

- (71)(73)**- BAYER AKTIENGESELLSCHAFT, con domicilio legal en 51368 Leverkusen, DE  
**(72)**- Komura, Hiroshi, JP; LOWINGE

- (74)**- Acosta Martínez, Ada, CU

- (12)**- Certificado de Patente de Invención  
**(13)**- A3  
**(21)**- 2002-0227  
**(22)**- 2001.02.28  
**(30)**- 2000.04.28 US 60/200,432  
**(85)**- 2002.10.17  
**(86)**- 2001.02.28 PCT/IB01/00277  
**(87)**- 2001.11.08 WO01/83470  
**(51)**- C 07D 401/04, A 61K 31/415  
**(54)**- INHIBIDOR DEL INTERCAMBIADOR DE SODIO-HIDRÓGENO DE TIPO I  
**(57)**- Un inhibidor de NHE-1 y composiciones farmacéuticas que contienen el inhibidor de NHE-1 es útil para la reducción de las lesiones tisulares resultantes de la isquemia de los tejidos.  
**(71)(73)**- PFIZER PRODUCTS INC, con domicilio legal en Eastern Point Road, Groton, CT 06340, US  
**(72)**- Cox, Eric David, US; Chen, Weichao, George, US y Guzmán-Pérez, Angel, US  
**(74)**- Acosta Martínez, Ada, CU



## MODELOS INDUSTRIALES

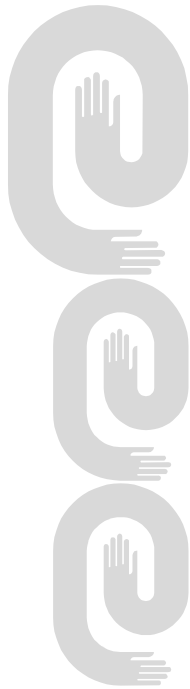

**Certificado de Modelos Industriales**

- (11)- 2188
- (12)- Certificado de Patente de Modelo Industrial
- (13)- A3
- (21)- 2004-0024
- (22)- 2004.09.06
- (51)- 06-03
- (54)- MESA DE BILLAR

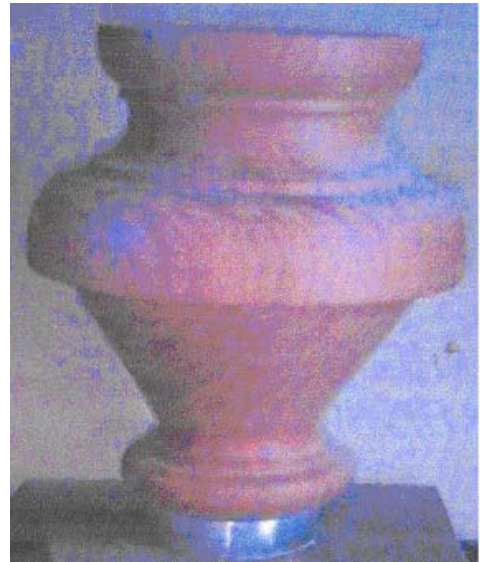



**(71) (73)-(72)-** Reyes Fernández, Osmany, con domicilio en Nazareno No. 8 entre Cuba y Villuendas, 50100, Santa Clara, Villa Clara, CU

---

- (11)-** 2189
- (12)-** Certificado de Patente de Modelo Industrial
- (13)-** A3
- (21)-** 2004-0011
- (22)-** 2004.05.13
- (51)-** 02-03
- (54)-** SOMBRERO



**(71) (73)-(72)-** Rodríguez Vázquez, Gladys María, con domicilio en Prolongación de Martí s/n, 52100, Corralillo, Villa Clara, CU

---



**ÍNDICE DE ESTADO LEGAL.**

**Abandonados**

<b>(21)</b>	<b>(71)</b>	<b>(54)</b>
2004- 0040	EMPRESA DE MUEBLES LUDEMA	JUEGO DE SALA SIDNEY
2004- 0041	EMPRESA DE MUEBLES LUDEMA	JUEGO DE TERRAZA SICILIA
2004- 0042	EMPRESA DE MUEBLES LUDEMA	JUEGO DE CUARTO SARATOGA
2004- 0043	EMPRESA DE MUEBLES LUDEMA	MECEDORAS YURAGUANAL
2004- 0044	EMPRESA DE MUEBLES LUDEMA	SOFA CAMA OMEGA
2004- 0045	EMPRESA DE MUEBLES LUDEMA	MULTIMUEBLE ROMA
2004- 0046	EMPRESA DE MUEBLES LUDEMA	JUEGO DE CUARTO ARIEL

**ÍNDICE DE ESTADO LEGAL.**

**Denegados**

<b>(21)</b>	<b>(71)</b>	<b>(54)</b>
2004- 0030	CENTRO DE DESARROLLO DE LA MAQUINARIA AGRÍCOLA	GRADA DE DISCOS DE TIRO ANIMAL



## ÍNDICES INFORMATIVOS



**ÍNDICE DE LAS MARCAS POR CLASIFICACIÓN INTERNACIONAL DE PRODUCTOS Y SERVICIOS**

<b>Clases</b>	<b>Denominación</b>	<b>No. Solic</b>	<b>Solicitante</b>
03	ENSUEÑO COLOR PLUS	2004-0581	INDUSTRIAS ALEN, S.A. DE C.V. MX
03, 05	LIFEBUOY	2005-0346	UNILEVER N.V. NL
05	ADIURETIN	2005-0101	FERRING B.V. NL
05	ANAFLEX	2005-0263	LABORATORIOS BAGÓ, S.A. AR
05	DIOVENOR	2005-0370	LABORATOIRES INNOTHERA SOCIÉTÉ PAR ACTIONS SIMPLIFIÉE FR
05	NEOLIMPILÉN	2005-0353	CENTRO DE INVESTIGACIÓN Y DESARROLLO DE MEDICAMENTOS CU
05	SULEND	2005-0229	PHARMACIA & UPJOHN COMPANY, LLC US
05	SUTENT	2005-0230	PFIZER PRODUCTS INC. US
05, 32	ROYAL UNIBREW	2005-0347	ROYAL UNIBREW A/S DK
05, 32	ROYAL UNIBREW	2005-0349	ROYAL UNIBREW A/S DK
05, 35, 42	HELIC LABORATORIO	2005-0372	EMPRESA DE PRODUCTOS BIOLÓGICOS "CARLOS J FINLAY" CU
09, 16, 35, 36, 37, 38, 41, 42	DEUTSCHE TELEKOM	2005-0367	DEUTSCHE TELEKOM AG DE
09, 37, 42	GKT GRAN KAIMAN TELECO	2004-0231	GRAN KAIMAN TELECO, S.A. CU
10		2005-0352	RUDOLF MEDICAL GMBH & CO. KG DE
10	RUDOLF	2005-0351	RUDOLF MEDICAL GMBH & CO. KG DE
11	SEPTI-K	2005-0344	JOSÉ ROGELIO PÉREZ MONSRREAL MX
12	ISUZU	2005-0345	ISUZU JIDOSHA KABUSHIKI KAISA (COMERCIANDO TAMBIEN COMO ISUZU MOTORS LIMITED) JP
16	CASA DEL MAPA	2005-0362	EMPRESA GEOCUBA MATANZAS CU
16	TECHJOB club	2005-0368	ABOUGANEM Y CIA, S.A. PA
16	TODY	2005-0371	ABOUGANEM Y CIA, S.A. PA
19	ECODUR	2005-0202	TECNOMAT CARIBE, S.L. ES
20	D'ITALIA MÓVEIS	2005-0369	D'ITALIA MÓVEIS INDUSTRIAL LTDA. BR
33	MARQUÉS DE CÁCERES	2005-0317	UNIÓN VITIVINÍCOLA, S.A. VIÑEDOS EN CENICERO ES
33	MARQUÉS DE CÁCERES	2005-0318	UNIÓN VITIVINÍCOLA, S.A. VIÑEDOS EN CENICERO ES
34	HI-LITE	2005-0348	JAPAN TOBACCO INC JP
34	MOYA	2005-0361	GRUPO EMPRESARIAL DE TABACO DE CUBA CU
35, 37, 41, 42, 43, 44	ENPA	2005-0354	GRUPO EMPRESARIAL DE PROYECTOS AGROPECUARIOS ENPA CU

**Clases**

35, 38, 41

**Denominación**

CHOWDER

**No. Solic**

2005-0342

**Solicitante**

THE CARTOON NETWORK LP, LLLP.  
US

35, 38, 41

THE BRAK SHOW

2005-0356

THE CARTOON NETWORK LP, LLLP.  
US

35, 38, 41

VENTURE BROS

2005-0357

THE CARTOON NETWORK LP, LLLP.  
US

37

2005-0355

TEXACO INC. US

44

ACUAVIDA

2005-0350

CUBANACÁN TURISMO Y SALUD,  
S.A. CU

**ÍNDICE DE LAS MARCAS POR DENOMINACIÓN**

<b>Denominación</b>	<b>No. Solic</b>	<b>Solicitante</b>	<b>Clases</b>
	2005-0352	RUDOLF MEDICAL GMBH & CO. KG DE	10
	2005-0355	TEXACO INC. US	37
ACUAVIDA	2005-0350	CUBANACÁN TURISMO Y SALUD, S.A. CU	44
ADIURETIN	2005-0101	FERRING B.V. NL	05
ANAFLEX	2005-0263	LABORATORIOS BAGÓ, S.A. AR	05
CASA DEL MAPA	2005-0362	EMPRESA GEOCUBA MATANZAS CU	16
CHOWDER	2005-0342	THE CARTOON NETWORK LP, LLLP. US	35, 38, 41
DEUTSCHE TELEKOM	2005-0367	DEUTSCHE TELEKOM AG DE	09, 16, 35, 36, 37, 38, 41, 42
DIOVENOR	2005-0370	LABORATOIRES INNOTHERA SOCIÉTÉ PAR ACTIONS SIMPLIFIÉE FR	05
D'ITALIA MÓVEIS	2005-0369	D'ITALIA MÓVEIS INDUSTRIAL LTDA. BR	20
ECODUR	2005-0202	TECNOMAT CARIBE, S.L. ES	19
ENPA	2005-0354	GRUPO EMPRESARIAL DE PROYECTOS AGROPECUARIOS ENPA CU	35, 37, 41, 42, 43, 44
ENSUEÑO COLOR PLUS	2004-0581	INDUSTRIAS ALEN, S.A. DE C.V. MX	03
GKT GRAN KAIMAN TELECO	2004-0231	GRAN KAIMAN TELECO, S.A. CU	09, 37, 42
HELIC LABORATORIO	2005-0372	EMPRESA DE PRODUCTOS BIOLÓGICOS "CARLOS J FINLAY" CU	05, 35, 42
HI-LITE	2005-0348	JAPAN TOBACCO INC JP	34
ISUZU	2005-0345	ISUZU JIDOSHA KABUSHIKI KAISA (COMERCIANDO TAMBIEN COMO ISUZU MOTORS LIMITED) JP	12
LIFEBUOY	2005-0346	UNILEVER N.V. NL	03, 05
MARQUÉS DE CÁCERES	2005-0317	UNIÓN VITIVÍNICOLA, S.A. VIÑEDOS EN CENICERO ES	33
MARQUÉS DE CÁCERES	2005-0318	UNIÓN VITIVÍNICOLA, S.A. VIÑEDOS EN CENICERO ES	33
MOYA	2005-0361	GRUPO EMPRESARIAL DE TABACO DE CUBA CU	34
NEOLIMPILÉN	2005-0353	CENTRO DE INVESTIGACIÓN Y DESARROLLO DE MEDICAMENTOS CU	05
ROYAL UNIBREW	2005-0347	ROYAL UNIBREW A/S DK	05, 32
ROYAL UNIBREW	2005-0349	ROYAL UNIBREW A/S DK	05, 32
RUDOLF	2005-0351	RUDOLF MEDICAL GMBH & CO. KG DE	10
SEPTI-K	2005-0344	JOSÉ ROGELIO PEREZ MONSRREAL MX	11
SULEND	2005-0229	PHARMACIA & UPJOHN COMPANY, LLC US	05

**Denominación**

SUTENT

**No. Solic**

2005-0230

**Solicitante**

PFIZER PRODUCTS INC. US

**Clases**

05

TECHJOB club

2005-0368

ABOUGANEM Y CIA, S.A. PA

16

THE BRAK SHOW

2005-0356

THE CARTOON NETWORK LP, LLLP. US

35, 38, 41

TODY

2005-0371

ABOUGANEM Y CIA, S.A. PA

16

VENTURE BROS

2005-0357

THE CARTOON NETWORK LP, LLLP. US

35, 38, 41

**ÍNDICE DE LAS MARCAS POR TITULAR**

<b>Solicitante</b>	<b>No. Solic</b>	<b>Denominación</b>	<b>Clases</b>
ABOUGANEM Y CIA, S.A. PA	2005-0368	TECHJOB club	16
ABOUGANEM Y CIA, S.A. PA	2005-0371	TODY	16
CENTRO DE INVESTIGACIÓN Y DESARROLLO DE MEDICAMENTOS CU	2005-0353	NEOLIMPILÉN	05
CUBANACÁN TURISMO Y SALUD, S.A. CU	2005-0350	ACUAVIDA	44
D'ITALIA MÓVEIS INDUSTRIAL LTDA. BR	2005-0369	D'ITÁLIA MÓVEIS	20
DEUTSCHE TELEKOM AG DE	2005-0367	DEUTSCHE TELEKOM	09, 16, 35, 36, 37, 38, 41, 42
EMPRESA DE PRODUCTOS BIOLÓGICOS "CARLOS J FINLAY" CU	2005-0372	HELIC LABORATORIO	05, 35, 42
EMPRESA GEOCUBA MATANZAS CU	2005-0362	CASA DEL MAPA	16
FERRING B.V. NL	2005-0101	ADIURETIN	05
GRAN KAIMAN TELECO, S.A. CU	2004-0231	GKT GRAN KAIMAN TELECO	09, 37, 42
GRUPO EMPRESARIAL DE PROYECTOS AGROPECUARIOS ENPA CU	2005-0354	ENPA	35, 37, 41, 42, 43, 44
GRUPO EMPRESARIAL DE TABACO DE CUBA CU	2005-0361	MOYA	34
INDUSTRIAS ALEN, S.A. DE C.V. MX	2004-0581	ENSUEÑO COLOR PLUS	03
ISUZU JIDOSHA KABUSHIKI KAISA (COMERCIANDO TAMBIEN COMO ISUZU MOTORS LIMITED) JP	2005-0345	ISUZU	12
JAPAN TOBACCO INC JP	2005-0348	HI-LITE	34
JOSÉ ROGELIO PEREZ MONSRREAL MX	2005-0344	SEPTI-K	11
LABORATOIRES INNOTHERA SOCIÉTÉ PAR ACTIONS SIMPLIFIÉE FR	2005-0370	DIOVENOR	05
LABORATORIOS BAGÓ, S.A. AR	2005-0263	ANAFLEX	05
PFIZER PRODUCTS INC. US	2005-0230	SUTENT	05
PHARMACIA & UPJOHN COMPANY, LLC US	2005-0229	SULEND	05
ROYAL UNIBREW A/S DK	2005-0347	ROYAL UNIBREW	05, 32
ROYAL UNIBREW A/S DK	2005-0349	ROYAL UNIBREW	05, 32
RUDOLF MEDICAL GMBH & CO. KG DE	2005-0351	RUDOLF	10
RUDOLF MEDICAL GMBH & CO. KG DE	2005-0352		10
TECNOMAT CARIBE, S.L. ES	2005-0202	ECODUR	19
TEXACO INC. US	2005-0355		37
THE CARTOON NETWORK LP, LLLP. US	2005-0342	CHOWDER	35, 38, 41
THE CARTOON NETWORK LP, LLLP. US	2005-0356	THE BRAK SHOW	35, 38, 41
THE CARTOON NETWORK LP, LLLP. US	2005-0357	VENTURE BROS	35, 38, 41

**Solicitante**

UNILEVER N.V. NL

**No. Solic**

2005-0346

**Denominación**

LIFEBUOY

**Clases**

03, 05

UNIÓN VITIVINÍCOLA, S.A. VIÑEDOS EN  
CENICERO ES

2005-0317

MARQUÉS DE CÁCERES

33

UNIÓN VITIVINÍCOLA, S.A. VIÑEDOS EN  
CENICERO ES

2005-0318

MARQUÉS DE CÁCERES

33

**ÍNDICE DE LOS NOMBRES POR DENOMINACIÓN**

<b>Denominación</b>	<b>No. Solic</b>	<b>Solicitante</b>
GEOMAT	2005-0019	EMPRESA GEOCUBA MATANZAS CU
ORYS	2005-0018	EMPRESA AZUCARERA DOS RÍOS CU
PLAMEC	2005-0020	EMPRESA MILITAR INTEGRAL MAYOR GENERAL IGNACIO AGRAMONTE LOYNAZ CU
PRODESA	2005-0005	EMPRESA AZUCARERA CHILE CU

**ÍNDICE DE LOS NOMBRES POR TITULAR**

<b>Solicitante</b>	<b>No. Solic</b>	<b>Denominación</b>
EMPRESA AZUCARERA CHILE CU	2005-0005	PRODESA
EMPRESA AZUCARERA DOS RÍOS CU	2005-0018	ORYS
EMPRESA GEOCUBA MATANZAS CU	2005-0019	GEOMAT
EMPRESA MILITAR INTEGRAL MAYOR GENERAL IGNACIO AGRAMONTE LOYNAZ CU	2005-0020	PLAMEC

**ÍNDICE DE LOS LEMAS POR DENOMINACIÓN**

<b>Denominación</b>	<b>No. Solic</b>	<b>Solicitante</b>
ACUAVIDA TODO UN ESTILO DE VIDA, CONQUISTALO	2005-0026	CUBANACÁN TURISMO Y SALUD, S.A. CU
COME TO MARLBORO COUNTRY	2005-0027	PHILIP MORRIS PRODUCTS S.A. CH
COME TO WHERE THE FLAVOR IS	2005-0028	PHILIP MORRIS PRODUCTS S.A. CH
RECUPERAMOS FUTURO, DESCONTAMINANDO EL PRESENTE	2005-0031	EMPRESA DE RECUPERACIÓN DE MATERIAS PRIMAS CAMAGÜEY CU
SUPERAR LAS EXPECTATIVAS DEL CLIENTE	2005-0012	EMPRESA MILITAR INDUSTRIAL "CORONEL FRANCISCO AGUIAR"; UNIÓN DE INDUSTRIAS MILITARES CU
VENGA AL MUNDO MARLBORO	2005-0030	PHILIP MORRIS PRODUCTS S.A. CH
VENGA DONDE ESTA EL SABOR	2005-0029	PHILIP MORRIS PRODUCTS S.A. CH

**ÍNDICE DE LOS LEMAS POR TITULAR**

<b>Solicitante</b>	<b>No. solic</b>	<b>Denominación</b>
CUBANACÁN TURISMO Y SALUD, S.A. CU	2005-0026	ACUAVIDA TODO UN ESTILO DE VIDA, CONQUISTALO
EMPRESA DE RECUPERACIÓN DE MATERIAS PRIMAS CAMAGÜEY CU	2005-0031	RECUPERAMOS FUTURO, DESCONTAMINANDO EL PRESENTE
EMPRESA MILITAR INDUSTRIAL "CORONEL FRANCISCO AGUIAR"; UNIÓN DE INDUSTRIAS MILITARES CU	2005-0012	SUPERAR LAS EXPECTATIVAS DEL CLIENTE
PHILIP MORRIS PRODUCTS S.A. CH	2005-0027	COME TO MARLBORO COUNTRY
PHILIP MORRIS PRODUCTS S.A. CH	2005-0028	COME TO WHERE THE FLAVOR IS
PHILIP MORRIS PRODUCTS S.A. CH	2005-0029	VENGA DONDE ESTA EL SABOR
PHILIP MORRIS PRODUCTS S.A. CH	2005-0030	VENGA AL MUNDO MARLBORO

**ÍNDICE DE LOS EMBLEMAS POR DENOMINACIÓN**

<b>Denominación</b>	<b>No. Solic</b>	<b>Solicitante</b>
ALPEX	2004-0092	EMPRESA CULTIVOS VARIOS MANZANILLO GRANMA CU
CONGÉ	2005-0020	GRUPO EMPRESARIAL DE LA CONSTRUCCIÓN CU

**ÍNDICE DE LOS EMBLEMAS POR TITULAR**

<b>Solicitante</b>	<b>No. Solic</b>	<b>Denominación</b>
EMPRESA CULTIVOS VARIOS MANZANILLO GRANMA CU	2004-0092	ALPEX
GRUPO EMPRESARIAL DE LA CONSTRUCCIÓN CU	2005-0020	CONGÉ

### ÍNDICE NOMINAL DE REGISTROS OTORGADOS

#### Inventiones

<b>(71)(73)</b>	<b>(11)</b>	<b>(13)</b>	<b>(21)</b>	<b>(51)</b>	<b>(22)</b>
EASTGATE INVESTMENTS LIMITED	23099	A3	2004- 0210	G 11C 19/08, 13/02	2003.03.25
Demole, Frederic Jean-Pierre	23100	A3	2002- 0324	A 62C 3/02	2001.06.22
WARNER-LAMBERT COMPANY	23101	A3	2001- 0291	C 07C 229/08, A 61K 31/197, A 61P 1/00, 25/00, C 07C 229/22, 229/30, 229/32, 229/34	2000.05.31
CENTRO DE INGENIERIA GENÉTICA Y BIOTECNOLOGÍA	23102	A1	2002- 0235	C 12N 15/00, A 01K 67/027, C 12N 15/86	2002.10.21
COMMONWEALTH SCIENTIFIC AND INDUSTRIAL RESEARCH ORGANISATION	23103	A3	2003- 0050	C 22B 3/26	2001.09.14

### ÍNDICE NUMÉRICO DE REGISTROS OTORGADOS

#### Inventiones

<b>(11)</b>	<b>(13)</b>	<b>(21)</b>	<b>(51)</b>	<b>(71)(73)</b>	<b>(22)</b>
23099	A3	2004- 0210	G 11C 19/08, 13/02	EASTGATE INVESTMENTS LIMITED	2003.03.25
23100	A3	2002- 0324	A 62C 3/02	Demole, Frederic Jean-Pierre	2001.06.22
23101	A3	2001- 0291	C 07C 229/08, A 61K 31/197, A 61P 1/00, 25/00, C 07C 229/22, 229/30, 229/32, 229/34	WARNER-LAMBERT COMPANY	2000.05.31
23102	A1	2002- 0235	C 12N 15/00, A 01K 67/027, C 12N 15/86	CENTRO DE INGENIERIA GENÉTICA Y BIOTECNOLOGÍA	2002.10.21
23103	A3	2003- 0050	C 22B 3/26	COMMONWEALTH SCIENTIFIC AND INDUSTRIAL RESEARCH ORGANISATION	2001.09.14

### ÍNDICE SISTEMÁTICO DE REGISTROS OTORGADOS

#### Inventiones

<b>(51)</b>	<b>(11)</b>	<b>(13)</b>	<b>(21)</b>	<b>(71)(73)</b>	<b>(22)</b>
G 11C 19/08, 13/02	23099	A3	2004- 0210	EASTGATE INVESTMENTS LIMITED	2003.03.25
A 62C 3/02	23100	A3	2002- 0324	Demole, Frederic Jean-Pierre	2001.06.22
C 07C 229/08, A 61K 31/197, A 61P 1/00, 25/00, C 07C 229/22, 229/30, 229/32, 229/34	23101	A3	2001- 0291	WARNER-LAMBERT COMPANY	2000.05.31
C 12N 15/00, A 01K 67/027, C 12N 15/86	23102	A1	2002- 0235	CENTRO DE INGENIERIA GENÉTICA Y BIOTECNOLOGÍA	2002.10.21
C 22B 3/26	23103	A3	2003- 0050	COMMONWEALTH SCIENTIFIC AND INDUSTRIAL RESEARCH ORGANISATION	2001.09.14

**ÍNDICE NOMINAL DE SOLICITUDES DE CERTIFICADO DE PATENTE DE INVENCION PRESENTADAS  
EN VIRTUD DEL DECRETO-LEY 160**

<b>(71)(73)</b>	<b>(13)</b>	<b>(21)</b>	<b>(51)</b>	<b>(22)</b>
BAYER, AG	A3	2001- 0114	A 61K 000/00000, 9/16, 9/20, 9/28, 9/36	1999.10.29
BAYER AK	A3	2000- 0065	A 61K 31/495, 9/16, 9/20, 9/28	1998.09.15 1999.09.17
BAYER AKTIENGESELLSCHAFT	A3	2001- 0068	A 61K 9/16	
BAYER AKTIENGESELLSCHAFT	A3	2002- 0225	C 07D 487/04, A 61K 31/505, A 61P 11/06, 35/00, 37/08, 7/02	2001.04.17
CENTRO DE INVESTIGACION Y DESARROLLO DE MEDICAMENTOS	A1	2000- 0171	A 61K 9/00	2000.07.17
INHALE THERAPEUTICS SYSTEMS, INC	A3	2001- 0085	A 61M 15/00	1999.10.07
PFIZER INC.	A3	2001- 0209	A 61K 000/00000, 7/48	2000.03.14
PFIZER PRODUCTS INC	A3	2001- 0087	A 61K 31/135, 47/10	1999.09.22
PFIZER PRODUCTS INC	A3	2001- 0225	A 61K 31/00	2000.03.20
PFIZER PRODUCTS INC	A3	2002- 0227	C 07D 401/04, A 61K 31/415	2001.02.28
PFIZER PRODUCTS INC	A3	2001- 0231	A 61K 31/435, A 61P 1/08, 25/28, C 07D 453/02	2000.05.17
PFIZER PRODUCTS INC	A3	2001- 0266	A 61K 000/00000, 31/496, 9/10	2000.05.08
PFIZER RESEARCH AND DEVELOPMENT COMPANY, N.V./S.A	A3	2001- 0097	A 61K 31/505, 9/20, 9/50	1999.10.04
WARNER-LAMBERT COMPANY	A3	2002- 0078	C 07C 229/28, A 61K 31/195	2000.10.17
WARNER-LAMBERT COMPANY	A3	2001- 0144	A 61K 000/00000, 31/335, 31/35, 31/475	1999.12.21

**ÍNDICE NUMÉRICO DE SOLICITUDES DE CERTIFICADO DE PATENTE DE INVENCION  
PRESENTADAS EN VIRTUD DEL DECRETO-LEY 160**

<b>(21)</b>	<b>(13)</b>	<b>(51)</b>	<b>(71)(73)</b>	<b>(22)</b>
2001- 0114	A3	A 61K 000/00000, 9/16, 9/20, 9/28, 9/36	BAYER, AG	1999.10.29
2000- 0065	A3	A 61K 31/495, 9/16, 9/20, 9/28	BAYER AK	1998.09.15
2001- 0068	A3	A 61K 9/16	BAYER AKTIENGESELLSCHAFT	1999.09.17
2002- 0225	A3	C 07D 487/04, A 61K 31/505, A 61P 11/06, 35/00, 37/08, 7/02	BAYER AKTIENGESELLSCHAFT	2001.04.17
2000- 0171	A1	A 61K 9/00	CENTRO DE INVESTIGACION Y DESARROLLO DE MEDICAMENTOS	2000.07.17
2001- 0085	A3	A 61M 15/00	INHALE THERAPEUTICS SYSTEMS, INC	1999.10.07
2001- 0209	A3	A 61K 000/00000, 7/48	PFIZER INC.	2000.03.14
2001- 0087	A3	A 61K 31/135, 47/10	PFIZER PRODUCTS INC	1999.09.22
2001- 0225	A3	A 61K 31/00	PFIZER PRODUCTS INC	2000.03.20
2002- 0227	A3	C 07D 401/04, A 61K 31/415	PFIZER PRODUCTS INC	2001.02.28
2001- 0231	A3	A 61K 31/435, A 61P 1/08, 25/28, C 07D 453/02	PFIZER PRODUCTS INC	2000.05.17
2001- 0266	A3	A 61K 000/00000, 31/496, 9/10	PFIZER PRODUCTS INC	2000.05.08
2001- 0097	A3	A 61K 31/505, 9/20, 9/50	PFIZER RESEARCH AND DEVELOPMENT COMPANY, N.V./ S.A	1999.10.04
2002- 0078	A3	C 07C 229/28, A 61K 31/195	WARNER-LAMBERT COMPANY	2000.10.17
2001- 0144	A3	A 61K 000/00000, 31/335, 31/35, 31/475	WARNER-LAMBERT COMPANY	1999.12.21

**ÍNDICE SISTEMÁTICO DE SOLICITUDES DE CERTIFICADO DE PATENTE DE INVENCION  
PRESENTADAS EN VIRTUD DEL DECRETO-LEY 160**

<b>(51)</b>	<b>(13)</b>	<b>(21)</b>	<b>(71)(73)</b>	<b>(22)</b>
A 61K 000/00000, 9/16, 9/20, 9/28, 9/36	A3	2001- 0114	BAYER, AG	1999.10.29
A 61K 000/00000, 31/335, 31/35, 31/475	A3	2001- 0144	WARNER-LAMBERT COMPANY	1999.12.21
A 61K 000/00000, 7/48	A3	2001- 0209	PFIZER INC.	2000.03.14
A 61K 000/00000, 31/496, 9/10	A3	2001- 0266	PFIZER PRODUCTS INC	2000.05.08
A 61K 31/00	A3	2001- 0225	PFIZER PRODUCTS INC	2000.03.20
A 61K 31/135, 47/10	A3	2001- 0087	PFIZER PRODUCTS INC	1999.09.22
A 61K 31/435, A 61P 1/08, 25/28, C 07D 453/02	A3	2001- 0231	PFIZER PRODUCTS INC	2000.05.17
A 61K 31/495, 9/16, 9/20, 9/28	A3	2000- 0065	BAYER AK	1998.09.15
A 61K 31/505, 9/20, 9/50	A3	2001- 0097	PFIZER RESEARCH AND DEVELOPMENT COMPANY, N.V./S.A	1999.10.04
A 61K 9/00	A1	2000- 0171	CENTRO DE INVESTIGACION Y DESARROLLO DE MEDICAMENTOS	2000.07.17
A 61K 9/16	A3	2001- 0068	BAYER AKTIENGESELLSCHAFT	1999.09.17
A 61M 15/00	A3	2001- 0085	INHALE THERAPEUTICS SYSTEMS, INC	1999.10.07
C 07C 229/28, A 61K 31/195	A3	2002- 0078	WARNER-LAMBERT COMPANY	2000.10.17
C 07D 401/04, A 61K 31/415	A3	2002- 0227	PFIZER PRODUCTS INC	2001.02.28
C 07D 487/04, A 61K 31/505, A 61P 11/06, 35/00, 37/08, 7/02	A3	2002- 0225	BAYER AKTIENGESELLSCHAFT	2001.04.17

**ÍNDICE NOMINAL DE REGISTROS OTORGADOS**

**Modelos Industriales**

<b>(71)(73)</b>	<b>(11)</b>	<b>(13)</b>	<b>(21)</b>	<b>(51)</b>	<b>(22)</b>
Reyes Fernández, Osmany	2188	A3	2004- 0024	06-03	2004.09.06
Rodríguez Vázquez, Gladys María	2189	A3	2004- 0011	02-03	2004.05.13

**ÍNDICE NUMÉRICO DE REGISTROS OTORGADOS**

**Modelos Industriales**

<b>(11)</b>	<b>(13)</b>	<b>(21)</b>	<b>(51)</b>	<b>(71)(73)</b>	<b>(22)</b>
2188	A3	2004-0024	06-03	Reyes Fernández, Osmany	2004.09.06
2189	A3	2004-0011	02-03	Rodríguez Vázquez, Gladys María	2004.05.13

**ÍNDICE SISTEMÁTICO DE REGISTROS OTORGADOS**

**Modelos Industriales**

<b>(51)</b>	<b>(11)</b>	<b>(13)</b>	<b>(21)</b>	<b>(71)(73)</b>	<b>(22)</b>
02-03	2189	A3	2004- 0011	Rodríguez Vázquez, Gladys María	2004.05.13
06-03	2188	A3	2004- 0024	Reyes Fernández, Osmany	2004.09.06



## NOTA ACLARATORIA

### Departamento de Invenciones

En el **Boletín** número 201 correspondiente a enero de 2005, se publicó la solicitud 2001-95 como concedida, con número de certificado **23029**.

En dicha publicación no se reflejaron los datos de la publicación internacional, que se dan a continuación:

- (11)**- 23029
- (12)**- Certificado de Patente de Invención
- (13)**- A3
- (21)**- 2001-0095
- (22)**- 2001.04.20
- (30)**- 1998.10.20 US 09/175.584
- (85)**- 1999.10.15
- (86)**- 1999.10.15 PCT/US99/21460
- (87)**- 2000.04.27 WO 00/23433



## INFORMACIÓN ESPECIAL

La Oficina Cubana de la Propiedad Industrial (OCPI) informa que el **Boletín Oficial** de Propiedad Industrial a partir del año 2005 estará disponible a través de la página web de la OCPI, en el sitio [www.ocpi.cu](http://www.ocpi.cu)

La suscripción anual es de \$ 132.00 pesos en MN o CUC según lo establecido por la resolución conjunta del MFP – MEP.

El acceso al **Boletín Oficial** se realizará a través de un identificador de usuario y una contraseña, asignadas a través de la suscripción.



## SECCIONES PROVINCIALES

### 1- Matanzas

Lourdes M. Rodríguez Rodríguez.

Elsie Rodríguez González.

Lázaro Díaz Fundora.

Telef: (052) 24 2483

e-mail: [lourdes@cigetmtz.atenas.inf.cu](mailto:lourdes@cigetmtz.atenas.inf.cu)

Dirección: Calle Jovellanos No. 8501 e / Medio y Río, Matanzas

### 2- Villa Clara

Osmel Aroche Pérez.

Aleida Hernández Jiménez.

Walter González Aranguiz.

Tamara León Aliz.

Alexei Fernández Bonilla.

Telef: 27 1313

e-mail: [ocpivc@civc.inf.cu](mailto:ocpivc@civc.inf.cu)

Dirección: Buen Viaje # 18 entre Parque y Maceo, Santa Clara, Villa Clara.

### 3- Camagüey

Boris Rodríguez Porrata.

Aldo Alonso Muñoz.

Daysi Ávila Arias.

Telef: 297901

e-mail: [deisy@ciget.camaguey.cu](mailto:deisy@ciget.camaguey.cu)

Dirección: Sección Provincial de la OCPI

General Gómez # 325 e/ Coronel Barreto y San Miguel

Camagüey, CP 70100

### 4- Holguín

Ana Didian González Alberteris.

Telef: 42 2203 y 46 8306

e-mail: [didian@ciget.holguin.inf.cu](mailto:didian@ciget.holguin.inf.cu)

Dirección: Calle 18 s/n e/t 1ra y Maceo, Reparto "El Llano", Holguín

### 5- Santiago de Cuba

Yordanka Reyes Paneque.

Maricel Muxart Issac.

Yordanca Abón Guerra.

Telef: 62 6909

e-mail: [yordi@megacen.ciges.inf.cu](mailto:yordi@megacen.ciges.inf.cu)

Dirección: Carnicería # 459 e/ Enramada y San Gerónimo, Santiago de Cuba.



## **AGENTES OFICIALES QUE BRINDAN SERVICIOS DE PROPIEDAD INDUSTRIAL**

### **AGENTES OFICIALES.**

#### **Bufete Internacional, Consultores de Marcas y Patentes.**

##### **Casa Matriz**

5ta. Avenida No. 16202, esquina 162, Miramar, Playa, Ciudad de La Habana.

Teléfonos: (537) 204 6749 Fax: (537) 204 6750

##### **Sucursal Ciudad de La Habana**

5ta. Avenida No. 4002. Esq. 40, Miramar, Playa, Ciudad de La Habana.

Teléfonos: (537) 204 5126 204 5127 204 5736 204 5737 Fax: (537) 204 5125

E-Mail: [marcas@bufetei.get.tur.cu](mailto:marcas@bufetei.get.tur.cu) [habana@bufetei.get.tur.cu](mailto:habana@bufetei.get.tur.cu)

Rebeca Babeth García Monroy

##### **CONAS, Consultores Asociados.**

5ta Avenida No. 2 201, esquina 22. Miramar, Playa, Ciudad de La Habana.

Teléfonos: (537) 204 0207 y 204 2988 Fax: (537) 204 4320

María Antonia Carrillo de Albornoz y Martínez

##### **CLAIM S. A.,**

Lamparilla No. 2, Lonja del Comercio. Oficina 6, La Habana Vieja. Ciudad de La Habana.

Teléfonos: 866 0755 866 0743 Fax: (537) 866 0746

Rogelio Rafael Valdés Pila

María Lourdes Ruiz Sotolongo

Annia Susana Rodríguez Sarraff

Cristina Cabranes Blanco

E-Mail: [secretaria@claim.com.cu](mailto:secretaria@claim.com.cu)

##### **Consultoría Jurídica Internacional.**

Calle 16 No. 314, entre 3ra. y 5ta., Miramar, Playa, Ciudad de La Habana.

Teléfonos: (537) 204 2490 Fax: (537) 204 2303

Dania Teresita Gálvez Fernández

Reynold Sampedro Vázquez

##### **LEX, S.A.,**

Servicios Jurídicos de Marcas y Patentes.

Calle 1ra No. 1 001, esquina 10, Miramar, Playa, Ciudad de La Habana.

Teléfonos: (537) 204 9093 Fax: (537) 204 9593

Ada Acosta Martínez

Dánice Vázquez De Alvaré

##### **Bufete de Servicios Especializados**

Calle 23 y J. Vedado, Plaza de La Revolución, Ciudad de La Habana

Teléfonos: (537) 832 6813, 832 6024

Fax: (537) 66 2159

María Amparo Santana Calderín



## Códigos para la identificación de los países . Según norma OMPI ST-3.

AF	Afganistán	EC	Ecuador		Estados Unidos
AL	Albania	EG	Egipto	NF	Islas Norfolk
DE	Alemania	SV	El Salvador	SB	Islas Salomón
HV	Alto Volta	AE	Emiratos Árabes Unidos	SJ	Islas Svalbard y Jan Mayen
AD	Andorra	ER	Eritrea	TC	Islas Turks y Caicos
AO	Angola	SK	Eslovaquia	VG	Islas Vírgenes (Británicas)
AI	Anguilla	SI	Eslovenia	VI	Islas Vírgenes (EE.UU.)
AQ	Antártica	ES	España	WF	Islas Wallis y Futuna
AG	Antigua y Barbuda	FM	Estados Federados de Micronesia	IL	Israel
AN	Antillas Holandesas	US	Estados Unidos de América	IT	Italia
SA	Arabia Saudita	EE	Estonia		
DZ	Argelia	ET	Etiopía		
AR	Argentina	MK	Ex República Yugoslava de Macedonia	JM	Jamaica
AM	Armenia			JP	Japón
AW	Aruba			JO	Jordania
AU	Australia	RU	Federación de Rusia		
AT	Austria	FJ	Fiji		
AZ	Azerbaiyán	PH	Filipinas	KH	Kampuchea
		FI	Finlandia	KZ	Kazajstán
		FR	Francia	KE	Kenya
				KI	Kiribati
BS	Bahamas			KW	Kuwait
BH	Bahrein			KG	Kyrguistán
BD	Bangladesh	GA	Gabón		
BB	Barbados	GM	Gambia		
BE	Bélgica	GE	Georgia		
BZ	Bélice	GH	Ghana	LA	Laos
BX	Benelux	GI	Gibraltar	LS	Lesotho
BJ	Benin	GD	Granada	LB	Líbano
BM	Bermudas	GR	Grecia	LR	Liberia
BT	Bhután	GL	Groenlandia	LY	Libia
BY	Bielorrusia	GP	Guadalupe	LI	Liechtenstein
BU	Birmania	GT	Guatemala	LT	Lituania
BO	Bolivia	GN	Guinea	LU	Luxemburgo
BA	Bosnia y Herzegovina	GQ	Guinea Ecuatorial		
BW	Botswana	GW	Guinea-Bissau		
BR	Brasil	GY	Guyana	MO	Macao
BN	Brunei Darussalam	GF	Guyana Francesa	MG	Madagascar
BG	Bulgaria			MY	Malasia
BF	Burkina Faso			MW	Malawi
BI	Burundi	HT	Haití	MV	Maldivas
		HL	Holanda	ML	Malí
		HN	Honduras	MT	Malta
CV	Cabo Verde	HK	Hong-Kong	MA	Marruecos
CM	Camerún	HU	Hungría	MQ	Martinica
CA	Canadá	IN	India	MU	Mauricio
CO	Colombia	ID	Indonesia	MR	Mauritania
KM	Comoras	IR	Irán	MX	México
CG	Congo	IQ	Iraq	MC	Mónaco
CI	Costa de Marfil	IE	Irlanda	MN	Mongolia
CR	Costa Rica	BV	Isla Bouvet	MS	Montserrat
HR	Croacia	IS	Islandia	MZ	Mozambique
CU	Cuba	KY	Islas Caimán	MM	Myanmar
TD	Chad	CC	Islas Cocos		
CZ	Checoslovaquia	CK	Islas Cook		
CL	Chile	CX	Islas Christmas	NA	Namibia
CN	China	FK	Islas Falkland	NR	Nauru
CY	Chipre	FO	Islas Faroe	NP	Nepal
		GS	Islas Georgia y Sandwich Meridionales	NI	Nicaragua
				NE	Níger
DK	Dinamarca	HM	Islas Heard y Mc Donald	NG	Nigeria
DJ	Djibouti	MP	Islas Marianas Boreales	NU	Niue
DM	Dominica	MH	Islas Marshall	NO	Noruega
		UM	Islas menores remotas de los		

NC	Nueva Caledonia	TH	Tailandia
PG	Nueva Guinea Papua	TW	Taiwán
NZ	Nueva Zelandia	TJ	Tayikistán
		IO	Territorio Británico del Océano Índico
		TF	Territorios Australes Franceses
EP	Oficina Europea de Patentes	TP	Timor Oriental
IB	Oficina Internacional de la OMPI	TG	Togo
OM	Omán	TK	Tokelau
WO	OMPI	TO	Tonga
OA	Org. Africana de la Propiedad Intelectual	TT	Trinidad y Tobago
AP	Org. Regional Africana de la Propiedad Industrial	TN	Túnez
		TM	Turkmenistán
		TR	Turquía
		TV	Tuvalu
NL	Países Bajos	SU	U.R.S.S.
PK	Pakistán	UA	Ucrania
PA	Panamá	UG	Uganda
PY	Paraguay	UY	Uruguay
PE	Perú	UZ	Uzbekistán
PN	Pitcairn		
PF	Polinesia Francesa	VU	Vanuatu
PL	Polonia	VA	Vaticano
PT	Portugal	VE	Venezuela
PR	Puerto Rico	VN	Viet Nam
		YE	Yemen
QA	Qatar	YD	Yemen Democrata
		YU	Yugoslavia
GB	Reino Unido	ZR	Zaire
CF	República Centroafricana	ZM	Zambia
KR	República de Corea	ZW	Zimbabwe
MD	República de Moldova		
DO	República Dominicana		
KP	República Popular Democrática de Corea		
TZ	República Unida de Tanzania		
RE	Reunión		
RH	Rhodesia del Sur		
RO	Rumania		
RW	Rwanda		
EH	Sahara Occidental		
KN	Saint Kitts y Nevis		
AS	Samoa Americana		
SM	San Marino		
PM	San Pierre y Miquelon		
VC	San Vicente y las Granadinas		
SH	Santa Helena		
LC	Santa Lucía		
ST	Santo Tomé y Príncipe		
SN	Senegal		
SC	Seychelles		
SL	Sierra Leona		
SG	Singapur		
SY	Siria		
SO	Somalia		
WS	Somoa		
LK	Sri Lanka		
ZA	Sudáfrica		
SD	Sudán		
SE	Suecia		
CH	Suiza		
SR	Suriname		
SZ	Swazilandia		