

Boletín OFICIAL

OFICINA CUBANA DE LA PROPIEDAD INDUSTRIAL

OC
PI



REPÚBLICA
DE CUBA

MINISTERIO DE CIENCIA
TECNOLOGÍA Y MEDIO AMBIENTE



Publicación de:
**MARCAS Y OTROS SIGNOS DISTINTIVOS,
E INVENCIONES.**

Año CIII
Núm. 193

Mayo de 2004
Puesto en circulación: 21 junio de 2004

CU ISSN 1028 - 1452
Número Normalizado Internacional
de Publicaciones en Serie
(International Standard Serial Number)



El 5 de mayo de 2000, entró en vigor el Decreto Ley 203, “De Marcas y otros Signos Distintivos”, aprobado por el Consejo de Estado de la República de Cuba, que fuera publicado en la Gaceta Oficial de la República de Cuba, (Extraordinaria No. 3 de 2 de mayo de 2000). El nuevo cuerpo legal atemperado a los Tratados y Convenios Internacionales de los que nuestro país es parte, así como a la práctica internacional en la materia, supone cambios relacionados con esta publicación puesta a su disposición.

Pretendemos brindarle una información actualizada en relación con la variación que desde el **Boletín Oficial** No. 154, ha tenido en consecuencia la información que se publica en materia de marcas y otros signos distintivos.

Este Decreto Ley regula en el Artículo 22, lo referido a la publicación de la solicitud del registro de marcas y otros signos distintivos, en el **Boletín Oficial** de la Propiedad Industrial, en un término de 180 días contados a partir de la fecha de presentación o de la fecha de prioridad, hecho que no tenía precedente jurídico en el Decreto Ley 68, de 14 de mayo de 1983.

Hoy día, cuando usted consulta el **Boletín Oficial**, podrá constatar que las concesiones también son publicadas con el mismo formato que las solicitudes; ello obedece a que, por el Decreto Ley 68, únicamente se publicaban las concesiones; por lo tanto ese era el momento de brindar todos los datos acerca de las marcas. Cuando se concluyan los exámenes de los expedientes que se solicitaron al amparo de la ley anterior, únicamente se publicarán con todos los datos las solicitudes, y aparecerán las concesiones en listados organizados alfabéticamente de acuerdo a la denominación de marca, por clases, etc.

El 22 de febrero de 2002 fue publicado en la Gaceta Oficial de la República de Cuba, en su Edición Ordinaria número 11, el Decreto Ley número 228, De las Indicaciones Geográficas. Este cuerpo legal regula la protección de las Indicaciones Geográficas como objeto de derechos de propiedad industrial y da cumplimiento a los requerimientos mínimos que establece el Acuerdo de los Derechos de Propiedad Intelectual relacionados con el Comercio, ADPIC, a partir de la adhesión de nuestro país a la Organización Mundial del Comercio (OMC). También ha tenido en cuenta las regulaciones de los tratados y convenios internacionales de los que Cuba es parte, así como la práctica internacional que existe al respecto.



ÍNDICE GENERAL

MARCAS Y OTROS SIGNOS DISTINTIVOS. SOLICITUDES.	
Códigos numéricos	6
Marcas Comerciales	7
Nombres Comerciales	37
Lemas Comerciales	38
Emblemas Empresariales	39
MARCAS Y OTROS SIGNOS DISTINTIVOS. CONCESIONES.	
Marcas Comerciales	42
Nombres Comerciales	54
Lemas Comerciales	61
ESTADOS LEGALES	
Caducidad	63
Cambio de dirección	66
Cambio de nombre	66
Corrección de errores	66
Renovación	68
Renuncia	69
Traspaso	69
ARREGLO DE MADRID	71
ESTADOS LEGALES. JURÍDICO	
Recurso de alzada	78
Tribunales	78
INVENCIONES	
Códigos numéricos	80
Certificados de Patentes y de Autor de Invenciones	81
ESTADOS LEGALES. INVENCIONES	
Abandonadas	88
MODELOS INDUSTRIALES	
Certificados de Patentes de Modelos Industriales	89
ESTADOS LEGALES. MODELOS INDUSTRIALES	
Abandonadas	91
ÍNDICES INFORMATIVOS	
MARCAS Y OTROS SIGNOS DISTINTIVOS. SOLICITUDES	
Por clasificación internacional de productos y servicios	93
Por denominación	97
Por titular	101

NOMBRES COMERCIALES	
Por denominación	105
Por titular	105
LEMAS COMERCIALES	
Por denominación	105
Por titular	105
EMBLEMAS EMPRESARIALES	
Por denominación	106
Por titular	106
ÍNDICES INFORMATIVOS. INVENCIONES.	
Numérico	107
Nominal	108
Sistemático	109
ÍNDICES INFORMATIVOS. MODELOS INDUSTRIALES	
Numérico	110
Nominal	110
Sistemático	110
RESOLUCIÓN No. 50 / 2004	111
NOTA ACLARATORIA	113
CONVOCATORIA PREMIO OCPI 2004	114
INFORMACIÓN GENERAL	116
SECCIONES PROVINCIALES	117
AGENTES OFICIALES	118
CÓDIGOS POR PAÍSES	119



SOLICITUDES

Marcas y otros signos distintivos

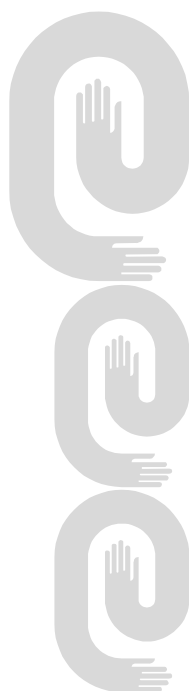
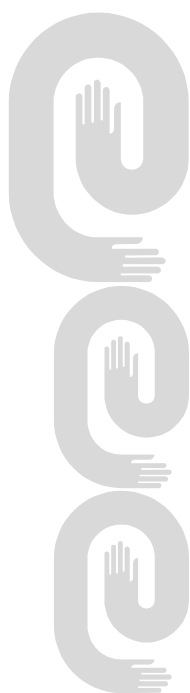



**Códigos numéricos para identificación de datos .
Según norma OMPI ST-60
Marcas y otros signos distintivos**

Marcas Comerciales, Nombres Comerciales, Lemas Comerciales, Rótulos de Establecimientos y Emblemas Empresariales

- (111)** Número de serie del registro.
- (151)** Fecha de registro.
- (170)** Duración del registro.
- (180)** Vigencia.
- (190)** Código del país que registra.
- (210)** Número de serie de la solicitud.
- (220)** Fecha de presentación.
- (310)** Número de serie asignado a la primera solicitud.
- (320)** Fecha de presentación de la primera solicitud.
- (330)** Código de la Norma de la OMPI ST.3 identificando a la oficina nacional o regional donde se presentó la primera solicitud o la organización donde se hizo la primera solicitud.
- (510)** Actividades que divulga.
- (511)** Clasificación Internacional de productos y servicios.
- (531)** Clasificación de los elementos figurativos de las marcas.
- (540)** Diseño.
- (561)** Denominación de la marca.
- (591)** Información relativa a los colores reivindicados.
- (730)** Nombre del solicitante o concesionario y país de origen.
- (740)** Agente oficial o mandatario.

MARCAS COMERCIALES

Solicitudes

- (210)- 2002-0909
(220)- 2002.10.28
(510)- Carne, pescados, moluscos, crustáceos (no vivos) y mariscos, aves y caza; extractos de carne; conservas, vegetales en conserva, secas y cocidas; jaleas, mermeladas; huevos, leche y productos lácteos; aceites y grasas comestibles.
- (511)- 29
(510)- Café, té, cacao, azúcar, arroz, tapioca, sagú, sucedáneos del café; harinas y preparaciones hechas de cereales, pan, pastelería y confitería, helados, miel, melaza; levaduras, polvos para esponjar; sal, mostaza; vinagre, salsas (condimentos); especias; hielos.
- (511)- 30
(510)- Pescado, moluscos, crustáceos (vivos)
(511)- 31
(561)- CAP OCEAN
(730)- NEPTUNE, domiciliada en 42, Rue Rieussec 78220 ViroFlay, France, Francia
- (740)- Vázquez D' Alvaré, Dánice, CU

- (210)- 2002-1100
(220)- 2002.12.20
(510)- Aparatos e instrumentos ópticos incluyendo anteojos, espejuelos y estuches para anteojos.
- (511)- 09
(510)- Textiles y géneros textiles incluyendo tejidos para tapicería, tapices (para la pared) de textiles, lencería para la casa incluyendo ropa de cama, de mesa y lencería para el baño, pañuelos de tela.
- (511)- 24
(561)- LOUIS VUITTON
(730)- LOUIS VUITTON MALLETIER, domiciliada en 2, Rue du Pont-Neuf F-75001 París, Francia
- (740)- Vázquez D' Alvaré, Dánice, CU

- (210)- 2003-0070
(220)- 2003.02.12
(510)- Boletín de información Científico Técnica sobre el entorno minero.
- (511)- 16
(531)- 20.07.01;26.04.16;26.11.07
(540)-



- (561)- INFOMIN
(730)- CENTRO DE INVESTIGACIONES PARA LA INDUSTRIA MINERO ME-

TALURGICA (CIPIMM), domiciliada en Carretera de Varona, número 12028, kilómetro 1½, Código Postal 11900, Boyeros, Ciudad de La Habana, Cuba

- (740)- Hernández Acosta, Isis, CU

- (210)- 2003-0116
(220)- 2003.03.10
(510)- Productos de cuero e imitaciones de cueros, de pieles de animales.
- (511)- 18
(510)- Calzado y confecciones textiles que incluye ropa de hombre y de mujer, blusas sayas, camisas, camisetas, pantalones, vestidos y otros accesorios tales como: gorras, pañuelos, sombreros
- (511)- 25
(531)- 27.05.08;05.05.03
(540)-



- (561)- CARLA
(730)- CARLOS MANUEL GARCÍA GUTIÉRREZ, domiciliada en calle 60 número 1920 apartamento 15 entre 19 y 21, Playa, Ciudad de La Habana, Cuba

- (210)- 2003-0321
(220)- 2003.05.13
(510)- Bomba para infusión médica.
- (511)- 10
(561)- COLLEAGUE
(730)- BAXTER INTERNATIONAL INC., domiciliada en One Baxter Parkway, Deerfield, Illinois 60015, Estados Unidos de América
- (740)- Valdés Pila, Rogelio Rafael, CU

- (210)- 2003-0478
(220)- 2003.07.10
(510)- Extractos de algas y de plantas para uso cosmético.
- (511)- 03
(510)- Preparaciones biológicas para uso médico.
- (511)- 05
(510)- Servicio de protección del medio ambiente mediante la Biorremediación (para derrames de petróleo); así como el estudio, desarrollo e investigaciones relacionadas con la obtención de

- sustancias de origen marino con actividad biológica.
- (511)- 42
(561)- CBM
(730)- CENTRO DE BIOACTIVOS MARI-NOS, domiciliada en Loma y 37, Alturas del Vedado, Plaza de La Revolución, Ciudad de La Habana, República de Cuba
(740)- Fernández Averhoff, Miguel Angel, CU

- (210)- 2003-0565
(220)- 2003.08.12
(510)- Velas.
(511)- 04
(561)- VERA WANG
(730)- V.E.W. LTD., domiciliada en 225 West 39th Street, New York, NY. 10018, Estados Unidos de América
(740)- Vázquez D' Alvaré, Dánice, CU

- (210)- 2003-0580
(220)- 2003.08.25
(510)- Medicamentos, juegos de reactivos para diagnóstico clínico, juegos de reactivos por técnicas de RIA e IRMA.
(511)- 05
(531)- 26.01.02;27.05.17
(540)-
-
- (561)- CENTISDIAGNÓSTICOS
(730)- CENTRO DE ISÓTOPOS (CENTIS), domiciliada en Avenida Monumental y carretera La Rada kilómetro 3 1/2, Guanabacoa, Ciudad de La Habana, República de Cuba
(740)- García Mola, Osmelis, CU

- (210)- 2003-0596
(220)- 2003.09.03
(510)- Suplementos dietéticos alimenticios.
(511)- 05
(561)- NEUROBION
(730)- BENARD INDUSTRIES, INC, domiciliada en 10055 N.W. 19th Street Miami, FL 33172, Estados Unidos de América
(740)- Gálvez Fernández, Dania Teresita, CU

- (210)- 2003-0601
- (220)- 2003.09.05
(510)- Reactivos químicos (que no sean para uso médico o veterinario); sustancias químicas para revelar películas, papel y placas impresionadas; sustancias químicas para revelar películas de artes gráficas, papel y placas impresionadas; sustancias químicas para revelar películas de radiogramas médicas impresionadas; productos químicos destinados a la industria, ciencia, fotografía, así como a la agricultura, horticultura y silvicultura; aparatos fotográficos, aparatos fotográficos de usar y tirar; placas secas para artes gráficas (no impresionadas), películas de artes gráficas (no impresionadas); papel de artes gráficas (no impresionado); películas de radiografías médicas (no impresionadas); emulsiones fotográficas; películas fotográficas para efectuar copias y micro- películas (no impresionadas); películas fotográficas para ejecutar fotografías de identificación (no impresionadas); películas fotográficas para efectuar mediciones científicas (no impresionadas); películas fotográficas para uso en la industria (no impresionadas); películas fotográficas para uso en aparatos fotográficos para grabar imágenes vistas en representaciones CRT en diagnosis médica (no impresionadas); sensibilizadores fotográficos; productos químicos fotosensibles; películas de fotocomposición (no impresionadas); papel de fotocomposición (no impresionado); placas pre-sensibilizadas para la impresión en "offset".
(511)- 01
(510)- Grasas contra la herrumbre; bálsamo del Canadá, colorantes; copal; resinas de dammar; reveladores y toners para máquinas de xerografías; materias tintóreas; cartuchos de tinta para impresoras de chorro de tinta; cartuchos de tinta para máquinas de xerografía; masilla (resina natural) tintas mimeográficas; mordientes; metales no férricos en hojas y en polvo para pintores, decoradores, impresores y artistas; pastas sw imprenta (tintas); tintas de imprenta; colofonia; sandá-raca (resina); gomas-lacas; tóners y reveladores para uso en fotocopiadora, escáners ópticos, impresoras de ordenadores, impresoras de chorro de tinta, impresoras láser, impresoras ópticas, impresoras lectoras de microfilms; colores y toners para aparatos para formar imágenes; cartuchos de toner para máquinas de xerografía; productos para quitar los papeles pintados; productos para la conservación de la madera.
(511)- 02

- (510)- Aparatos para pruebas utilizadas en artes gráficas; aparatos para mezclar productos químicos; aparatos para preparar placas de impresión o películas para artes gráficas; máquinas y máquinas herramientas; máquinas para imprimir; planchas para impresión.
- (511)- 07
- (510)- Aparatos e instrumentos para análisis y diagnóstico médico y dispositivos periféricos para los mismos; pantallas intensificadoras para películas de rayos X (utilizadas para radiografías médicas); medidores de ictericia; copiadoras de radiografías médicas; artículos ortopédicos; oxímetros; materiales protésicos o de implantes; aparatos e instrumentos para la producción de rayos X para uso médico; catgut; aparatos e instrumentos quirúrgicos, médicos, dentales y veterinarios; material de suturas; aparatos para el análisis para uso médico; cassettes para películas médicas de rayos X no impresionadas; películas médicas de rayos X no impresionadas; aparatos de diagnóstico de rayos X.
- (511)- 10
- (510)- Servicios de temple; encuadernación; tratamiento de imágenes digitales; ampliación de fotografías; impresión de fotografías; revelado de películas fotográficas; fotograbado; tratamiento de películas cinematográficas; tratamiento, revelado y/o impresión de películas fotográficas y de papeles fotográficos; reciclaje de basuras y desechos; alquiler y arrendamientos de máquinas y aparatos para la química; alquiler y arrendamiento de máquinas y aparatos para el tratamiento de alimentos y de bebidas; alquiler y arrendamiento de máquinas y aparatos para trabajar la madera contrachapada; alquiler y arrendamiento de máquinas de encuadernación; alquiler y arrendamiento de máquinas y aparatos textiles; alquiler y arrendamiento de máquinas para el tratamiento del tabaco; alquiler y arrendamiento de máquinas para producir pulpa; alquiler y arrendamiento de máquinas para hacer papel; alquiler y arrendamiento de máquinas para el tratamiento de papel; alquiler y arrendamiento de máquinas y herramientas para la metalurgia; alquiler y arrendamiento de aparatos para el revelado; impresión, ampliación o acabado de fotografías; tratamiento de materiales.
- (511)- 40
- (531)- 26.01.06;26.01.24

(540)-

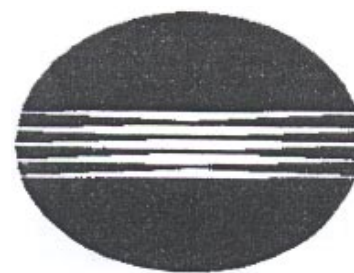

- (730)- KONICA MINOLTA HOLDING, INC., domiciliada en 26-2, Nishishinjuku 1-chome, Shinjuku-ku, Tokyo, Japón
- (740)- Vázquez D' Alvaré, Dánice, CU

- (210)- 2003-0602
- (220)- 2003.09.05
- (510)- Reactivos químicos (que no sean para uso médico o veterinario); sustancias químicas para revelar películas, papel y placas impresionadas; sustancias químicas para revelar películas de artes gráficas, papel y placas impresionadas; sustancias químicas para revelar películas de radiogramas médicos impresionadas; productos químicos destinados a la industria, ciencia, fotografía, así como a la agricultura, horticultura y silvicultura; aparatos fotográficos, aparatos fotográficos de usar y tirar; placas secas para artes gráficas (no impresionadas), películas de artes gráficas (no impresionadas); papel de artes gráficas (no impresionado); películas de radiografías médicas (no impresionadas); emulsiones fotográficas; películas fotográficas para efectuar copias y micro- películas (no impresionadas); películas fotográficas para ejecutar fotografías de identificación (no impresionadas); películas fotográficas para efectuar mediciones científicas (no impresionadas); películas fotográficas para uso en la industria (no impresionadas); películas fotográficas para uso en aparatos fotográficos para grabar imágenes vistas en representaciones CRT en diagnosis médica (no impresionadas); sensibilizadores fotográficos; productos químicos fotosensibles; películas de fotocomposición (no impresionadas); papel de fotocomposición (no impresionado); placas pre-sensibilizadas para la impresión en "offset".
- (511)- 01
- (510)- Grasas contra la herrumbre; bálsamo del Canadá, colorantes; copal; resinas de dammar; reveladores y toners para máquinas de xerografías; materias tintóreas; cartuchos de tinta para impresoras de chorro de tinta; cartuchos de tinta para máquinas de xerografía; masilla (resinatural) tintas

mimeográficas; mordientes; metales no férricos en hojas y en polvo para pintores, decoradores, impresores y artistas; pastas de imprenta (tintas); tintas de imprenta; colofonia; sandá-raca (resina); gomas-lacas; tóners y reveladores para uso en fotocopiadora, escáners ópticos, impresoras de ordenadores, impresoras de chorro de tinta, impresoras láser, impresoras ópticas, impresoras lectoras de microfilms; colores y toners para aparatos para formar imágenes; cartuchos de toner para máquinas de xerografía; productos para quitar los papeles pintados; productos para la conservación de la madera.

(511)- 02

(510)- Aparatos para pruebas utilizadas en artes gráficas; aparatos para mezclar productos químicos; aparatos para preparar placas de impresión o películas para artes gráficas; máquinas y máquinas herramientas; máquinas para imprimir; planchas para impresión.

(511)- 07

(510)- Accesorios para aparatos fotográficos, a saber, lentes intercambiables, lentes para cámaras fotográficas, falsetes electrónicos; tanques de aire; alarmas contra el robo, aparatos e instrumentos para hacer copias de películas fotográficas impresionadas; aparatos para mezclar productos químicos para uso en un cuarto oscuro de fotografía; aparatos para el registro, transmisión, reproducción del sonido o imágenes; discos de audio y vídeo; cintas de audio y vídeo; mezcladores de audio y altavoces de audio; sistemas de control, a saber, consolas de ordenador y software auxiliar para el control e integración de textos, audio, gráficos, imágenes fijas y animadas en planetarios; alimentadores automáticos de documentos, cassettes y clasificadores, todos ellos en calidad de componentes de máquinas copiadoras; máquinas automáticas para revelar películas de artes gráficas, papel y placas impresionadas; máquinas automáticas para revelar películas fotográficas y papel impresionados; máquinas automáticas para revelar películas de radiografías médicas impresionadas; máquinas de facturación; aparatos para comprobar sellos de franqueo; gemelos (óptica); básculas de cálculo; calculadoras; estuches para aparatos fotográficos y accesorios, a saber, estuches y correas; lentes para aparatos fotográficos; aparatos fotográficos, aparatos fotográficos para fotografía de identificación; aparatos fotográficos para fotografía especial;

aparatos fotográficos para grabar imágenes vistas en reproducciones CRT; cajas registradoras; aparatos e instrumentos cinematográficos; películas cinematográficas; máquinas para cortar y clasificar monedas, verjas que funcionan previo pago para aparcamientos y plazas de garaje; hardware informático; dispositivos de alimentación para ordenadores; memorias de ordenador; dispositivos de salidas para ordenadores; dispositivos periféricos para ordenadores; impresores para ordenadores; programas de ordenadores (registrados); programas de ordenador (programas grabados); ordenadores; aparatos y máquinas copiadoras (fotográficos, electrostáticos, térmicos); máquinas copiadoras; aparatos para el tratamiento de datos; equipos y ordenadores para tratamiento de datos; densitómetros; aparatos fotográficos digitales; cámaras fotográficas de usar y tirar, máquinas de dibujo o de diseño gráfico; calculadoras eléctricas; máquinas e instrumentos de medida eléctricos o magnéticos; aparatos e instrumentos eléctricos, fotográficos, cinematográficos; ópticos, de medida, y control (inspección); aparatos e instrumentos de comunicación eléctricos; máquinas e instrumentos de distribución o control eléctricos; electrodos; electrolizadores; aparatos fotográficos electrónicos; máquinas para el tratamiento de datos usadas en laboratorios para el acabado de fotografías; máquinas e instrumentos electrónicos; impresoras electrónicas como componentes de ordenadores; visores electrónicos; telecopiadoras; cables de fibra óptica; hilos eléctricos; cables eléctricos; películas (films) impresionadas, filtros para fotografías; flaches (fotografía); unidades de estroboscopios; comprobadores (testers) de panitud, disquetes flexibles (floppys); tarjetas magnéticas de identificación; medidores industriales utilizados en la fotografía, a saber, medidores de exposición, analizadores de equilibrio del color en aparatos de televisión, medidores de iluminación, medidores de luminancia, colorímetros, espectrorradiómetros, termómetros, medidores de clorofila, espectrofotómetros, medidores de brillo, radiómetros de UV, medidores de enfoque CRT, instrumentos de medida de representaciones de color, digitalizadores tridimensionales de no contacto, impresoras de chorro de tinta, interfases (informática); impresoras de láser, señalizaciones de carretera luminosas o mecánicas; máquinas e instrumentos para uso en

parques de atracción o parques re-creativos, núcleos magnéticos; sopor-tes de registro magnéticos, discos acústicos; soportes de datos magné-ticos; discos de memoria magnéticos; calculadoras manuales; aparatos e ins-trumentos de medida; máquinas de fundición-corte para la metalurgia, unidad de disco de memoria; aparatos fotográficos de microfilms; lecto-res-impresores de microfilms; aparatos para leer y/o recibir microfilms; máquinas cinematográficas; máquinas de hacer muescas como accesorios de procesadores automáticos; máquinas de grabación de funcionamiento; apa-ratos e instrumentos ópticos; sopor-tes de datos ópticos; fibras ópticas (hilos conductores de rayos lumino-sos); cristal óptico, lentes ópticas; impresoras ópticas; scáners ópticos; ozonizadores; modificadores de fase; batería eléctricas; aparatos y máqui-nas para fotocopiar (comprendidos también los aparatos y máquinas elec-tro-estáticos o térmicos); aparatos e instrumentos fotográficos; aparatos fotográficos; aparatos para hacer co-pias de fotografías, blancos fotodesvanecedores como materiales para uso en la fabricación de piezas eléctricas IC; fotorreceptores; máqui-nas de fotocomposición; aparatos e instrumentos para la física o la quími-ca; equipos para planetarios, a saber, pantallas de bóveda, proyectores, simuladores espaciales; unidades de elevación, sistemas de películas de todo el cielo, vídeo y audio, a saber, grabadores y reproductores de vídeo y audio de discos o cassettes y pro-yectores; planetarios; discos y cintas de vídeo pregrabados; impresoras para ordenadores; vidrio tratado; má-quinas de tarjetas perforadas; discos acústicos; hilos de resistencia; aparatos fotográficos Roentgen; converti-dores rotativos; escáners; pantallas (fotografía); pantallas utilizadas para arte gráficas; soportes para dispositivas; diapositivas; transparencias; gafas (ópticas); soportes para software informático para uso conjun-tamente con máquinas fotocopiadoras, escáners, escáners ópticos, impresoras para ordenadores, impresoras de chorro de tinta, impresoras láser, impresoras, impresoras ópticas, aparatos fotográ-ficos digitales y máquinas telecopiadoras, a saber, unidad de software y software de utilidad de la red, impresoras; aparatos registrado-res del tiempo; máquinas para grabar la hora; transparencias (de fotografía); trípodes para aparatos fotográficos; distribuidores automáticos; vídeo cá-

maras; reproductores de disco de vídeo; aparatos de juego de vídeo para uso personal; impresoras de vídeo para hacer copias de una imagen de vídeo; grabadores de cinta de vídeo; aparatos para grabar y/o reproducir cintas de vídeo, a saber, vídeo cáma-ras, grabadores, copiadores y reproductores de vídeo, platos de vídeo, sintonizadores de vídeo; aparatos para el tratamiento de textos.

(511)- 09

(510)- Aparatos e instrumentos para análisis y diagnóstico médico y dispositi-vos periféricos para los mismos; pan-tallas intensificadoras para películas de rayos X (utilizadas para radiogra-fías médicas); medidores de ictericia; copiadoras de radiografías médicas; artículos ortopédicos; oxímetros; ma-teriales protésicos o de implantes; aparatos e instrumentos para la pro-ducción de rayos X para uso médico; catgut; aparatos e instrumentos qui-rúrgicos, médicos, dentales y veteri-narios; material de suturas; aparatos para el análisis para uso médico; cas-settes para películas médicas de ra-yos X no impresionadas; películas mé-dicas de rayos X no impresionadas; aparatos de diagnóstico de rayos X.

(511)- 10

(510)- Servicios de temple; encuadernación; tratamiento de imágenes digitales; ampliación de fotografías; impresión de fotografías; revelado de películas fotográficas; fotograbado; tratamien-to de películas cinematográficas; tra-tamiento, revelado y/o impresión de películas fotográficas y de papeles fo-tográficos; reciclaje de basuras y de-sechos; alquiler y arrendamiento de máquinas y aparatos para la química; alquiler y arrendamiento de máquinas y aparatos para el tratamiento de ali-mentos y de bebidas; alquiler y arren-damiento de máquinas y aparatos para trabajar la madera contrachapada; al-quiler y arrendamiento de máquinas de encuadernación; alquiler y arrenda-miento de máquinas y aparatos texti-les; alquiler y arrendamiento de má-quinas para el tratamiento del taba-co; alquiler y arrendamiento de máqui-nas para producir pulpa; alquiler y arrendamiento de máquinas para ha-cer papel; alquiler y arrendamiento de máquinas para el tratamiento de pa-pel; alquiler y arrendamiento de má-quinas y herramientas para la meta-lurgia; alquiler y arrendamiento de aparatos para el revelado; impresión, ampliación o acabado de fotografías; tratamiento de materiales.

(511)- 40

(561)- KONIKA

(730)- KONICA MINOLTA HOLDING, INC.,

(740)- domiciliada en 26-2, Nishishinjuku 1-
chome, Shinjuku-ku, Tokyo, Japón
Vázquez D' Alvaré, Dánice, CU

(210)- 2003-0611

(220)- 2003.09.11

(510)- Organización de ferias y exposiciones
con fines comerciales y publicitarios.

(511)- 35

(510)- Impresión OFF SET, impresión direc-
ta, impresión flexográfica, impresión
serigráfica (serigrafía), rotulación,
fotomecánica, impresión digital y otras
producciones poligráficas.

(511)- 40

(510)- Fotografía.

(511)- 41

(510)- Servicios de diseñadores de artes grá-
ficas.

(511)- 42

(531)- 27.05.01;27.05.22

(540)-



(561)- ARTGRAF

(730)- EMPRESA DE SERVICIOS Y PUBLI-
CIDAD, domiciliada en avenida Prime-
ra A entre 154 y 158 número 15411
reparto Náutico, Código Postal 12
000, Playa, Ciudad de La Habana, Re-
pública de Cuba

(740)- Benítez Cantillo, Francisca Vivian, CU

(210)- 2003-0619

(220)- 2003.09.15

(510)- Adhesivos para uso en cosmética;
agua de colonia; agua de lavanda;
agua de tocador; peróxido de hidró-
geno para uso cosmético; agua perfu-
mada; lana de algodón para usar en
cosmética; preparaciones cosméticas
para el baño; lápices para colorear los
labios, máscaras de belleza; prepara-
ciones para ondular el cabello; prepa-
raciones cosméticas para las pesta-
ñas; motivos decorativos para uso cos-
mético; cremas cosméticas; prepara-
ciones para blanquear (decolorantes)
para uso cosmético; desodorantes
para uso personal; pulimento para las
uñas; neceseres de cosmética;

aplicadores con algodón para uso cos-
mético; preparaciones para remover
laca; lápices para las cejas; lápices
cosméticos; spray para el cabello; toa-
llitas impregnadas con lociones cos-
méticas; lociones para el cabello;
lociones para uso cosmético; polvo
para el maquillaje; aceites para uso
cosmético; preparaciones cosméticas
para el cuidado de la piel; perfumería;
perfumes; pomadas para uso cosmé-
tico; preparaciones para el maquilla-
je; preparaciones para eliminar el ma-
quillaje; máscaras cosméticas; jabón
desodorante; barras de jabón para el
tocador; cosméticos para las cejas;
tintes cosméticos; tintes para el ca-
bello; antiperspirantes para el tocador;
preparaciones para el cuidado de las
uñas; uñas postizas; esmalte para las
uñas; preparaciones para eliminar el
esmalte de las uñas; shampoo; acondi-
cionadores del cabello; jabón líqui-
do; pastas para hidratar el cuerpo;
aceites para el baño de tres fases;
espumas para el baño; crema batida
para uso por estilistas del cabello; gel
para uso por estilistas del cabello.

(511)- 03

(561)- BIOCOLOR

(730)- NIASI S/A., domiciliada en Rua Pe-
dro Mari, 80 06754 Taboao da Serra,
SP, Brasil

(740)- Vázquez D' Alvaré, Dánice, CU

(210)- 2003-0620

(220)- 2003.09.15

(510)- Adhesivos para uso en cosmética;
agua de colonia; agua de lavanda;
agua de tocador; peróxido de hidró-
geno para uso cosmético; agua perfu-
mada; lana de algodón para usar en
cosmética; preparaciones cosméticas
para el baño; lápices para colorear los
labios, máscaras de belleza; prepara-
ciones para ondular el cabello; prepa-
raciones cosméticas para las pesta-
ñas; motivos decorativos para uso cos-
mético; cremas cosméticas; prepara-
ciones para blanquear (decolorantes)
para uso cosmético; desodorantes
para uso personal; pulimento para las
uñas; neceseres de cosmética;
aplicadores con algodón para uso cos-
mético; preparaciones para remover
laca; lápices para las cejas; lápices
cosméticos; spray para el cabello; toa-
llitas impregnadas con lociones cos-
méticas; lociones para el cabello;
lociones para uso cosmético; polvo
para el maquillaje; aceites para uso
cosmético; preparaciones cosméticas
para el cuidado de la piel; perfumería;
perfumes; pomadas para uso cosmé-

- tico; preparaciones para el maquillaje; preparaciones para eliminar el maquillaje; máscaras cosméticas; jabón desodorante; barras de jabón para el tocador; cosméticos para las cejas; tintes cosméticos; tintes para el cabello; antiperspirantes para el tocador; preparaciones para el cuidado de las uñas; uñas postizas; esmalte para las uñas; preparaciones para eliminar el esmalte de las uñas; shampoo; acondicionadores del cabello; jabón líquido; pastas para hidratar el cuerpo; aceites para el baño de tres fases; espumas para el baño; crema batida para uso por estilistas del cabello; gel para uso por estilistas del cabello.
- (511)-** 03
(561)- NIASI
(730)- NIASI S/A., domiciliada en Rua Pedro Mari, 80 06754 Taboao da Serra, SP, Brasil
(740)- Vázquez D' Alvaré, Dánice, CU

- (210)-** 2003-0621
(220)- 2003.09.15
(510)- Adhesivos para uso en cosmética; agua de colonia; agua de lavanda; agua de tocador; peróxido de hidrógeno para uso cosmético; agua perfumada; lana de algodón para usar en cosmética; preparaciones cosméticas para el baño; lápices para colorear los labios, máscaras de belleza; preparaciones para ondular el cabello; preparaciones cosméticas para las pestañas; motivos decorativos para uso cosmético; cremas cosméticas; preparaciones para blanquear (decolorantes) para uso cosmético; desodorantes para uso personal; pulimento para las uñas; neceseres de cosmética; aplicadores con algodón para uso cosmético; preparaciones para remover laca; lápices para las cejas; lápices cosméticos; spray para el cabello; toallitas impregnadas con lociones cosméticas; lociones para el cabello; lociones para uso cosmético; polvo para el maquillaje; aceites para uso cosmético; preparaciones cosméticas para el cuidado de la piel; perfumería; perfumes; pomadas para uso cosmético; preparaciones para el maquillaje; preparaciones para eliminar el maquillaje; máscaras cosméticas; jabón desodorante; barras de jabón para el tocador; cosméticos para las cejas; tintes cosméticos; tintes para el cabello; antiperspirantes para el tocador; preparaciones para el cuidado de las uñas; uñas postizas; esmalte para las uñas; preparaciones para eliminar el esmalte de las uñas; shampoo; acondicionadores del cabello; jabón líquido; pastas para hidratar el cuerpo; aceites para el baño de tres fases; espumas para el baño; crema batida para uso por estilistas del cabello; gel para uso por estilistas del cabello.
- (511)-** 03
(561)- RISQUÉ
(730)- NIASI S/A., domiciliada en Rua Pedro Mari, 80 06754 Taboao da Serra, SP, Brasil
(740)- Vázquez D' Alvaré, Dánice, CU

- (210)-** 2003-0622
(220)- 2003.09.15
(510)- Adhesivos para uso en cosmética; agua de colonia; agua de lavanda; agua de tocador; peróxido de hidrógeno para uso cosmético; agua perfumada; lana de algodón para usar en cosmética; preparaciones cosméticas para el baño; lápices para colorear los labios, máscaras de belleza; preparaciones para ondular el cabello; preparaciones cosméticas para las pestañas; motivos decorativos para uso cosmético; cremas cosméticas; preparaciones para blanquear (decolorantes) para uso cosmético; desodorantes para uso personal; pulimento para las uñas; neceseres de cosmética; aplicadores con algodón para uso cosmético; preparaciones para remover laca; lápices para las cejas; lápices cosméticos; spray para el cabello; toallitas impregnadas con lociones cosméticas; lociones para el cabello; lociones para uso cosmético; polvo para el maquillaje; aceites para uso cosmético; preparaciones cosméticas para el cuidado de la piel; perfumería; perfumes; pomadas para uso cosmético; preparaciones para el maquillaje; preparaciones para eliminar el maquillaje; máscaras cosméticas; jabón desodorante; barras de jabón para el tocador; cosméticos para las cejas; tintes cosméticos; tintes para el cabello; antiperspirantes para el tocador; preparaciones para el cuidado de las uñas; uñas postizas; esmalte para las uñas; preparaciones para eliminar el esmalte de las uñas; shampoo; acondicionadores del cabello; jabón líquido; pastas para hidratar el cuerpo; aceites para el baño de tres fases; espumas para el baño; crema batida para uso por estilistas del cabello; gel para uso por estilistas del cabello.
- (511)-** 03
(561)- OCA BRASIL
(730)- NIASI S/A., domiciliada en Rua Pedro Mari, 80 06754 Taboao da Serra,

- (740)- SP, Brasil
Vázquez D' Alvaré, Dánice, CU

- (210)- 2003-0669
(220)- 2003.10.04
(510)- Bebidas alcohólicas.
(511)- 33
(561)- GREEN LABEL
(730)- GUINNESS UNITED DISTILLERS & VINTNERS B.V., domiciliada en Molenwerf 10-12, 1014 BG Amsterdam, Países Bajos
- (740)- Vázquez D' Alvaré, Dánice, CU

- (210)- 2003-0682
(220)- 2003.10.09
(510)- Metales preciosos y sus aleaciones y objetos de estas materias o de chapado no comprendidos en otras clases: joyería, bisutería y piedras preciosas; relojería e instrumentos cronométricos.
(511)- 14
(510)- Cuero e imitaciones de cuero; productos de estas materias no comprendidos en otras clases; pieles de animales; baúles, maletas; paraguas, sombrillas, bastones, fustas y guarnición.
- (511)- 18
(510)- Prendas de vestir, tales como abrigos, albornoces, camisas, camisetas, chalecos, chales, corbatas, pantalones, medias, pañuelos, ropa interior; gorras, sombreros y calzado.
(511)- 25
(510)- Café, sucedáneos del café, té, cacao, azúcar, confitería, helados; salsas y especias.
(511)- 30
(510)- Bebidas alcohólicas.
(511)- 33
(510)- Servicios de hotelería, restaurante, bar, cafetería y salón de degustación.
(511)- 43
(531)- 02.01.01;02.01.04;26.04.16;26.04.24;27.05.24
(540)-
-
- (561)- COHIBA ATMOSPHERE
(730)- CORPORACION HABANOS, S.A., domiciliada en avenida Tercera número 2006 entre 20 y 22, Miramar, Playa, Playa, Ciudad de La Habana, República de Cuba
- (740)- Sancho Valladares, Raúl, CU

- (210)- 2003-0713
(220)- 2003.10.31
(510)- Vinos.
(511)- 33
(531)- 03.07.01;25.01.05;25.01.15;25.01.25;27.01.12
(540)-

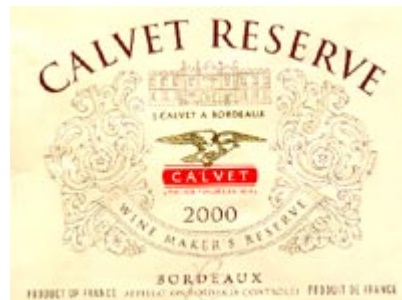

- (561)- CALVET RESERVE
(730)- PROVIMAR S.A., domiciliada en Avenida Van Troi y Final sin número Aeropuerto José Martí Terminal 1, Boyeros, Ciudad de La Habana, República de Cuba
- (740)- Puig Espaza, Martí, CU

- (210)- 2003-0729
(220)- 2003.11.11
(510)- Fertilizantes
(511)- 01
(561)- HAKAPHOS
(730)- COMPO GMBH & CO.KG., domiciliada en Gildenstrasse 38, 48157 Münster, Alemania
- (740)- Acosta Martínez, Ada, CU

- (210)- 2003-0731
(220)- 2003.11.11
(510)- Para distinguir servicios de ventas al por menor, propiamente de productos de duty-free, incluyendo, fragancias, cosméticos, productos para el baño y el cuerpo, particularmente, perfumes, colonias, tratamientos faciales, maquillaje, lociones, polvos, aceites, jabones, desodorantes y productos para el pelo, uñas y cuidado de la piel; productos de tabaco, incluyendo pero no limitado a cigarrillos (tanto exportados como domésticos), cigarrillos, pipas, pipas de tabaco, mascaduras de tabaco y artículos para fumar, propiamente, encendedores, fósforos, utensilios para cigarrillos, incluyendo, bote humectativo, cercenadores, estuche de cigarrillos y ceniceros; bebidas alcohólicas, incluyendo, licores (importados y domésticos), ligaduras, cervezas, vino, champagne, licores y premezclas de bebidas de licor; felpas en miniatura, juego de cartas, trucos mágicos, llave de cadenas, vaso de bebidas, tarjetas postales, camisetas

y pulóver de mangas largas, electrónicos, cámaras, calculadoras, computadoras, baterías y música; productos relacionados con viajes, incluyendo equipajes, mochilas, talegos para efectos de uso personal, bolso de hombro, bolso de cintura, monederos, artículos de tocador, cerraduras, correas, marbetes, cobertores y artículos para confort en vuelos; comida, productos de confección y bebidas incluye porciones, galletas, nueces variadas, chocolates, caramelos, goma de mascar, picaderas de semillas variadas, refrescos, jugos, bebidas hidratantes, y bebidas energizantes, productos de comida gourmet y especialidades empacadas, incluyendo pero no limitado a pescado ahumado, caviar, mejillones, sardinas y anguilas; carteras y bolsos de mano, mercancías pequeñas en piel, incluyendo, cartera de bolsillo y carteras, relojes de pulsera, relojes de pared; joyas; instrumentos para escribir; artículos de regalo en cristal, novedades de regalos y souvenirs, incluyendo accesorios para adornar, particularmente, cinturones, chalecos, corbatas, sombreros y guantes, lentes de uso de moda, lentes de sol y lentes orientados para atletas; cartera y bolsos de mano, mercancías pequeñas en piel, incluyendo, cartera de bolsillo y carteras, relojes de pulsera, relojes de pared; joyas; instrumentos para escribir; artículos de regalos en cristal, novedades de regalos y souvenirs, incluyendo, felpas en miniatura, juego de cartas, trucos mágicos, llave de cadenas, vaso de bebidas, tarjetas postales, camiseta y pulóver de mangas largas;

- (511)- 35
(561)- IBW
(730)- SIMYASHAL LIMITED PARTNERSHIP, domiciliada en 19495 Biscayne Boulevard, Suite 300, aventura, FL 22180, Estados Unidos de América
(740)- Gálvez Fernández, Dania Teresita, CU

(210)- 2003-0759
(220)- 2003.12.01
(510)- Para distinguir servicios de seguros; aseguramiento; servicios financieros; servicios de unidad de fideicomiso;

servicios de agencias inmobiliarias, manejo, servicios de administración y evaluación, financiamiento y consecución del financiamiento; asesoría de préstamo; consecución del préstamo, servicios de administración capital; asesoría y administración de la propiedad; servicios de administración y evaluación; financiamiento y consecución del financiamiento; consejo de préstamo; consecución del préstamo; servicios de administración capital; consejo y administración de la propiedad; servicios de administración financiera; servicios actuariales; hipotecas, actividades bancarias, gerencia de inversión, servicios depositarios y consultivos financieros; servicios de nóminas; provisión de finanzas; servicios de aseguramientos de fondos; administración de fondos de pensiones; servicios financieros para préstamos de viviendas; valuación de bienes mobiliarios; servicios de toma de depósitos; servicios de transferencias de fondos; agencias de corretaje para seguro y crédito; loterías; suscripciones; ventas de crédito; garantías y seguridades; agencias de acomodación y agencias para la recuperación de deudas; agencias para las propiedades inmobiliarias, bienes muebles, bienes raíces y agricultura; gerencia de riquezas; reportes financieros, depósitos, sociedades de crédito y ahorros; manejo de fortuna; servicios de consultoría y administración de manejos financieros; servicios de información y asesoría referentes a los servicios antes dichos.

- (511)- 36
(561)- PCA
(730)- PRUDENTIAL ASSURANCE COMPANY LIMITED, domiciliada en 142 Holborn Bars London EC1N 2NH United kingdom, Reino Unido
(740)- Gálvez Fernández, Dania Teresita, CU

(210)- 2003-0760
(220)- 2003.12.01
(510)- Vinos.
(511)- 33
(531)- 25.01.15/26.01.04/26.11.12/27.01.12/27.05.17/27.05.22
(540)-



- (561)- TEACHER'S
(730)- PROVIMAR S.A. domiciliada en Ave-

nida Van Troi y Final sin número Aero-
puerto José Martí Terminal 1, Boye-
ros, Ciudad de La Habana, República
de Cuba

(740)- Puig Espaza, Martí, CU

(210)- 2003-0761
(220)- 2003.12.01
(510)- Vinos.
(511)- 33
(531)- 24.01.18;25.01.15;27.05.02;27.05.03
(540)-



(561)- RIO VIEJO
(730)- PROVIMAR S.A., domiciliada en Ave-
nida Van Troi y Final sin número Aero-
puerto José Martí Terminal 1, Boye-
ros, Ciudad de La Habana, República
de Cuba
(740)- Puig Espaza, Martí, CU

(210)- 2003-0762
(220)- 2003.12.01
(510)- Vinos.
(511)- 33
(531)- 24.01.18;25.01.15;26.01.18;26.04.16
(540)-



(561)- BALLANTINES
(730)- PROVIMAR S.A., domiciliada en Ave-
nida Van Troi y Final sin número Aero-
puerto José Martí Terminal 1, Boye-
ros, Ciudad de La Habana, República
de Cuba
(740)- Puig Espaza, Martí, CU

(210)- 2003-0763
(220)- 2003.12.01
(510)- Vinagre.
(511)- 30
(531)- 24.01.12;24.01.18;25.01.15;26.04.16;27.05.01

(540)-



(561)- VINAGRE DE JEREZ RESERVA
(730)- PROVIMAR S.A., domiciliada en Ave-
nida Van Troi y Final sin número Aero-
puerto José Martí Terminal 1, Boye-
ros, Ciudad de La Habana, República
de Cuba
(740)- Puig Espaza, Martí, CU

(210)- 2003-0764
(220)- 2003.12.01
(510)- Vinos.
(511)- 33
(531)- 24.01.12;24.01.18;25.01.15;27.05.01;27.05.03
(540)-



(561)- LA INA
(730)- PROVIMAR S.A., domiciliada en Ave-
nida Van Troi y Final sin número Aero-
puerto José Martí Terminal 1, Boye-
ros, Ciudad de La Habana, República
de Cuba
(740)- Puig Espaza, Martí, CU

(210)- 2003-0765
(220)- 2003.12.01
(510)- Vinos.
(511)- 33
(531)- 24.01.10;24.01.18;25.01.15;27.05.03

(540)-

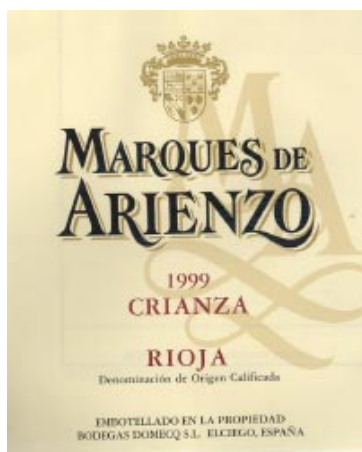

(561)- MARQUES DE ARIENZO
(730)- PROVIMAR S.A., domiciliada en Avenida Van Troi y Final sin número Aeropuerto José Martí Terminal 1, Boyeros, Ciudad de La Habana, República de Cuba
(740)- Puig Espaza, Martí, CU

(210)- 2003-0766
(220)- 2003.12.01
(510)- Vinos.
(511)- 33
(531)- 24.01.18;25.01.15;26.04.12;27.01.12;27.05.03
(540)-



(561)- LONG JOHN
(730)- PROVIMAR S.A., domiciliada en Avenida Van Troi y Final sin número Aeropuerto José Martí Terminal 1, Boyeros, Ciudad de La Habana, República de Cuba
(740)- Puig Espaza, Martí, CU

(210)- 2003-0767
(220)- 2003.12.01
(510)- Vinos.
(511)- 33
(531)- 07.01.12;25.01.15;26.04.16;27.05.11

(540)-



(561)- DYC
(730)- PROVIMAR S.A., domiciliada en Avenida Van Troi y Final sin número Aeropuerto José Martí Terminal 1, Boyeros, Ciudad de La Habana, República de Cuba
(740)- Puig Espaza, Martí, CU

(210)- 2003-0768
(220)- 2003.12.01
(510)- Vinos.
(511)- 33
(531)- 26.01.18;26.04.24;27.01.12;27.05.03
(540)-

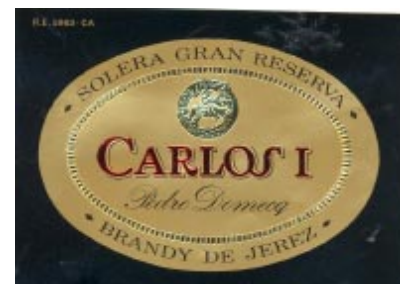

(561)- CARLOS I
(730)- PROVIMAR S.A., domiciliada en Avenida Van Troi y Final sin número Aeropuerto José Martí Terminal 1, Boyeros, Ciudad de La Habana, República de Cuba
(740)- Puig Espaza, Martí, CU

(210)- 2003-0769
(220)- 2003.12.01
(510)- Vinos.
(511)- 33
(531)- 24.01.01;25.01.15;26.04.16;27.05.02

(540)-

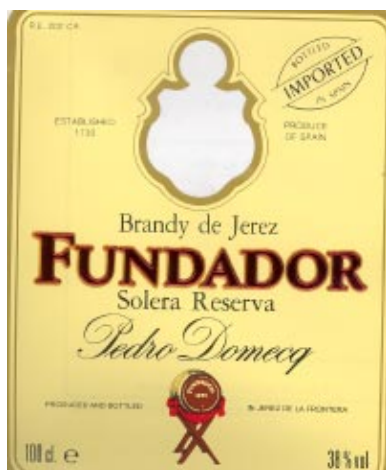

(561)- FUNDADOR
(730)- PROVIMAR S.A., domiciliada en Avenida Van Troi y Final sin número Aeropuerto José Martí Terminal 1, Boyeros, Ciudad de La Habana, República de Cuba
(740)- Puig Espaza, Martí, CU

(210)- 2003-0770
(220)- 2003.12.01
(510)- Vinos.
(511)- 33
(531)- 02.03.20;24.01.18;25.01.15;27.05.17
(540)-

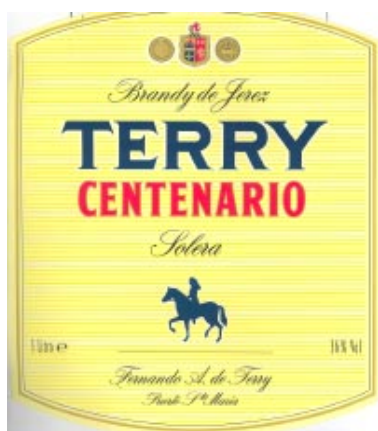

(561)- TERRY CENTENARIO
(730)- PROVIMAR S.A., domiciliada en Avenida Van Troi y Final sin número Aeropuerto José Martí Terminal 1, Boyeros, Ciudad de La Habana, República de Cuba
(740)- Puig Espaza, Martí, CU

(210)- 2003-0771
(220)- 2003.12.01
(510)- Vinos.
(511)- 33
(531)- 25.01.15;26.01.14;26.04.24;27.05.03

(540)-

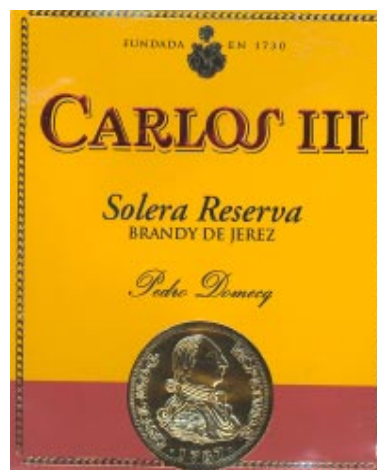

(561)- CARLOS III
(730)- PROVIMAR S.A., domiciliada en Avenida Van Troi y Final sin número Aeropuerto José Martí Terminal 1, Boyeros, Ciudad de La Habana, República de Cuba
(740)- Puig Espaza, Martí, CU

(210)- 2003-0772
(220)- 2003.12.01
(510)- Vinos.
(511)- 33
(531)- 02.01.04;07.01.01;27.01.16;27.05.03;27.05.13
(540)-

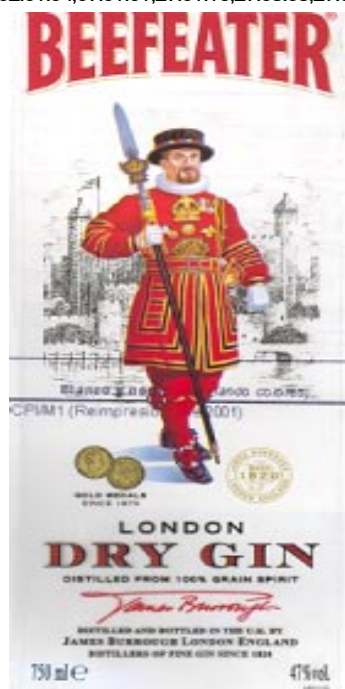

(561)- BEEFEATER
(730)- PROVIMAR S.A., domiciliada en Avenida Van Troi y Final sin número Aeropuerto José Martí Terminal 1, Boyeros, Ciudad de La Habana, República de Cuba
(740)- Puig Espaza, Martí, CU

(740)- Puig Espaza, Martí, CU

- (210)- 2003-0773
- (220)- 2003.12.01
- (510)- Vinos.
- (511)- 33
- (531)- 02.03.04;06.17.11;25.01.01;25.01.15
- (540)-



- (561)- ANIS LA CASTELLANA
- (730)- PROVIMAR S.A., domiciliada en Avenida Van Troi y Final sin número Aeropuerto José Martí Terminal 1, Boyeros, Ciudad de La Habana, República de Cuba
- (740)- Puig Espaza, Martí, Boyeros, CU

- (210)- 2003-0774
- (220)- 2003.12.01
- (510)- Vinos.
- (511)- 33
- (531)- 24.01.18;25.01.15;26.04.16;26.04.24;27.05.03
- (540)-



- (561)- CARLOS I IMPERIAL
- (730)- PROVIMAR S.A., domiciliada en Avenida Van Troi y Final sin número Aeropuerto José Martí Terminal 1, Boyeros, Ciudad de La Habana, República de Cuba

- (740)- Puig Espaza, Martí, CU.

- (210)- 2003-0775
- (220)- 2003.12.01
- (510)- Vinos.
- (511)- 33
- (531)- 25.01.15;26.04.16;26.04.24;27.05.24
- (540)-

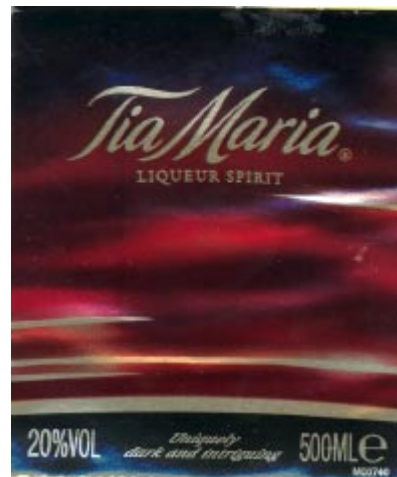

- (561)- TIA MARIA
- (730)- PROVIMAR S.A., domiciliada en Avenida Van Troi y Final sin número Aeropuerto José Martí Terminal 1, Boyeros, Ciudad de La Habana, República de Cuba
- (740)- Puig Espaza, Martí, CU

- (210)- 2003-0776
- (220)- 2003.12.01
- (510)- Vinos.
- (511)- 33
- (531)- 06.07.07;06.19.11;25.01.15;26.04.16;27.05.03
- (540)-

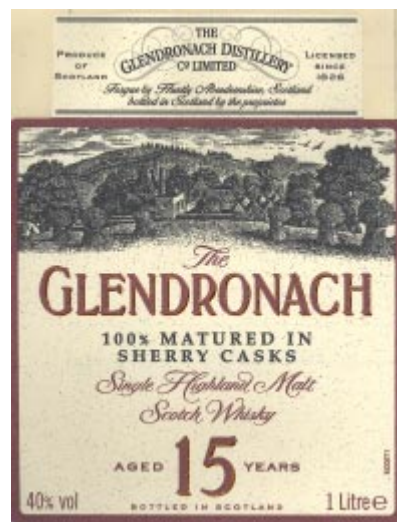

- (561)- GLENDRONACH
- (730)- PROVIMAR S.A., domiciliada en Avenida Van Troi y Final sin número Aeropuerto José Martí Terminal 1, Boyeros, Ciudad de La Habana, República

- de Cuba
(740)- Puig Espaza, Martí, CU.

(210)- 2003-0777
(220)- 2003.12.01
(510)- Vinos.
(511)- 33
(531)- 24.01.19;25.01.15;26.05.16;27.05.24
(540)-



- (561)- HARVEYS
(730)- PROVIMAR S.A., domiciliada en Avenida Van Troi y Final sin número Aeropuerto José Martí Terminal 1, Boyeros, Ciudad de La Habana, República de Cuba

(740)- Puig Espaza, Martí, CU

- (210)- 2003-0778
(220)- 2003.12.01
(510)- Vinos.
(511)- 33
(531)- 25.01.15;26.04.16;27.05.01;27.05.24
(540)-



- (561)- LAPHROAIG
(730)- PROVIMAR S.A., domiciliada en Avenida Van Troi y Final sin número Aeropuerto José Martí Terminal 1, Boyeros, Ciudad de La Habana, República de Cuba

(740)- Puig Espaza, Martí, Boyeros, CU

- (210)- 2003-0779
(220)- 2003.12.01
(510)- Vinos.
(511)- 33
(531)- 06.19.11;25.01.15;25.01.25;26.04.16;27.05.01
(540)-



- (561)- SCAPA
(730)- PROVIMAR S.A., domiciliada en Avenida Van Troi y Final sin número Aeropuerto José Martí Terminal 1, Boyeros, Ciudad de La Habana, República de Cuba

(740)- Puig Espaza, Martí, CU

- (210)- 2003-0780
(220)- 2003.12.01
(510)- Vinos.
(511)- 33
(531)- 25.01.15;26.04.16;27.05.24
(540)-

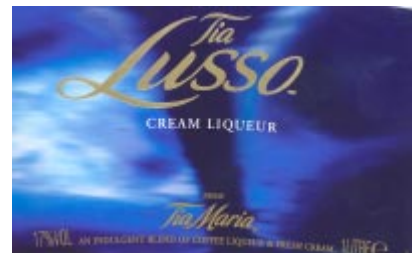

- (561)- TIA LUSO
(730)- PROVIMAR S.A., domiciliada en Avenida Van Troi y Final sin número Aeropuerto José Martí Terminal 1, Boyeros, Ciudad de La Habana, República de Cuba

(740)- Puig Espaza, Martí, CU.

- (210)- 2003-0781
(220)- 2003.12.04
(510)- Producción de bebidas alcohólicas y licores.
(511)- 33
(510)- Asistir las fábricas en la gestión de

calidad, promover el incremento de la eficiencia tecnológica y la producción, facilitar la protección al consumidor y la credibilidad en sus productos y servicios. Contribuir al mejor posicionamiento y precios a nuestras exportaciones en el mercado internacional, y la disminución por pérdidas y reclamaciones y devoluciones de los clientes (Estudios de mercado). Actualizar y difundir las regulaciones nacionales e internacionales relacionadas con la producción de las bebidas.

- (511)- 35
(510)- Elevar el nivel técnico del personal de la producción y la investigación de forma conjunta y acorde a las necesidades del mercado y las nuevas exigencias tecnológicas.
- (511)- 41
(510)- Perfeccionar mediante I + D las tecnologías de la producción de las bebidas destiladas y desarrollar además nuevos productos para ser transferidos a la fábrica. Servicios de información técnica y comercial, obtenidas a nivel nacional e internacional teniendo en cuenta las necesidades de la fábrica.
- (511)- 42
(531)- 19.01.07;26.01.18;27.05.03
(540)-



- (561)- CERALBE
(730)- INSTITUTO CUBANO DE INVESTIGACIONES DE LOS DERIVADOS DE LA CAÑA DE AZÚCAR (ICIDCA), domiciliada en Vía Blanca, número 804, esquina Carretera Central, San Miguel del Padrón, Ciudad de La Habana, República de Cuba
- (740)- Chateloin Lorenzo, Vivian, CU

- (210)- 2003-0783
(220)- 2003.12.04
(510)- Para distinguir productos químicos destinados a la industria, adhesivos (pegamentos) destinados a la industria.
- (511)- 01
(510)- Para distinguir adhesivos (pegamentos) para la papelería o la casa, mate-

rial para artistas.

- (511)- 16
(510)- Para distinguir materias plásticas, plastilina epóxica utilizada para sellar, aislar, rellenar, tapar u obstruir y moldear.
- (511)- 17
(561)- PLASTILOKA
(730)- EMPRESA SERVICIOS CORPORATIVOS DE ADMINISTRACIÓN GMZ, S.S DE C.V., domiciliada en Insurgentes Sur número 1180-503, Col. Del Valle, Código postal 03100, México
- (740)- Gálvez Fernández, Dania Teresita, CU

- (210)- 2003-0784
(220)- 2003.12.04
(510)- Aparatos e instrumentos científicos, náuticos, geodésicos, fotográficos, cinematográficos, ópticos, de pesar, de medida, de señalización, de control (inspección) de socorro (salvamento) y de enseñanza; aparatos e instrumentos para la conducción, distribución, transformación, acumulación, regulación o control de la electricidad; aparatos para el registro, transmisión, reproducción del sonido e imágenes; soportes de registros magnéticos, discos acústicos; distribuidores automáticos y mecánicos para aparatos de previo pago; cajas registradoras, máquinas calculadoras, equipo para el tratamiento de la información y ordenadores, extintores.

- (511)- 09
(531)- 26.04.16;27.05.24
(540)-



- (561)- K.D.C. KELONIK DIGITAL CINEMA
(730)- SUMINISTROS KELONIK, S.A., domiciliada en 08018 -Barcelona, España, Badajoz, 159, bis., España
- (740)- Rodríguez Sarraff, Annia Susana, CU

- (210)- 2003-0786
(220)- 2003.12.05
(510)- Materiales de la construcción no metálicos tales como ladrillos, bloques.
- (511)- 19
(510)- Jamón, chorizo, carne, conserva de frutas, jaleas, mermelada.
- (511)- 29
(510)- Productos agrícolas, hortícola, granos, animales vivos.
- (511)- 31
(510)- Construcción, reparación y servicios

- de instalación.
(511)- 37
(510)- Transporte y organización de viajes.
(511)- 39
(510)- Preparación de alimentos y bebidas para el consumo, alojamiento, albergue de forma temporal.
(511)- 43
(531)-
(540)-



- (561)**- D' MORÓN
(730)- EMPRESA DE PRODUCCIONES DIVERSIFICADAS PATRIA O MUERTE, domiciliada en calle Primera, número 56, Patria, Morón, Ciego de Ávila, República de Cuba
(740)- Olmo Hernández, Ramón, CU

- (210)**- 2003-0787
(220)- 2003.12.05
(510)- Productos farmacéuticos.
(511)- 05
(561)- VIESSIA
(730)- LEMERY S.A. DE C.V., domiciliada en Mártires de Río Blanco número 54 Col. Huichapan, México, D.F., México
(740)- Vázquez D' Alvaré, Dánice, CU

- (210)**- 2003-0788
(220)- 2003.12.05
(510)- Productos farmacéuticos.
(511)- 05
(561)- CURLEM
(730)- LEMERY S.A. DE C.V., domiciliada en Mártires de Río Blanco número 54 Col. Huichapan, México, D.F., México
(740)- Vázquez D' Alvaré, Dánice, CU

- (210)**- 2003-0789
(220)- 2003.12.05
(510)- Productos farmacéuticos.
(511)- 05
(561)- UNILEM
(730)- LEMERY S.A. DE C.V., domiciliada en Mártires de Río Blanco número 54 Col. Huichapan, México, D.F., México
(740)- Vázquez D' Alvaré, Dánice, CU

- (210)**- 2003-0790
(220)- 2003.12.05
(510)- Productos farmacéuticos.
(511)- 05
(561)- ENTIA
(730)- LEMERY S.A. DE C.V., domiciliada en Mártires de Río Blanco número 54 Col. Huichapan México D.F. C.P. 16030, México
(740)- Vázquez D' Alvaré, Dánice, CU

- (210)**- 2003-0791
(220)- 2003.12.05
(510)- Preparaciones de tocador para el cuidado y limpieza de la piel y el cabello.
(511)- 03
(510)- Preparaciones medicadas de uso tópico para el acondicionamiento de la piel y el cabello.
(511)- 05
(561)- SOFTWASH
(730)- JOHNSON & JOHNSON, domiciliada en One Johnson & Johnson Plaza New Brunswick, New Jersey, Estados Unidos de América
(740)- Vázquez D' Alvaré, Dánice, CU

- (210)**- 2003-0792
(220)- 2003.12.05
(510)- Vinos y vinos espumosos.
(511)- 33
(561)- VIÑA MAPO
(730)- VIÑA CONCHA Y TORO S.A., domiciliada en Nueva Tajamar 481, Torre Norte, piso 15, Las Condes, Santiago de Chile, Chile
(740)- Vázquez D' Alvaré, Dánice, CU

- (210)**- 2003-0793
(220)- 2003.12.05
(510)- Pastas alimenticias en general; harinas, tapas, tartas, premezclas y otras preparaciones hechas con cereales.
(511)- 30
(531)- 26.01.18;26.01.24;26.04.16;27.05.24
(540)-



- (561)**- MATARAZZO
(730)- MOLINOS RÍO DE LA PLATA S.A., domiciliada en Osvaldo Cruz 3350, Ciudad Autónoma de Buenos Aires, Argentina
(740)- Ruíz Sotolongo, María Lourdes, CU

- (210)- 2003-0794
 (220)- 2003.12.08
 (510)- Estudios de mercado. Estudios de marketing y publicidad. Venta de llaveros (de fantasía), pisapapeles, vajillas, pullover, gorras, portapapeles.
 (511)- 35
 (510)- Diseño de interiores y exteriores, diseño de stand, diseño de productos y equipos electrónicos, cerámicos y mecánicos. Diseños de luminarias, diseño de mobiliario, diseño de vestuario (confecciones), de calzado, de contenedores (bolsos, carteras, billeteras), diseño de joyería, diseño de envases y embalajes, diseño de identidad corporativa, diseño de anuncios y campañas publicitarias, diseño editorial (libros, revistas, catálogos, periódicos y plegables), diseño escenográfico, diseño de multimedia web, diseño de carteles, infografías e ilustraciones, diseño de sistemas señaléticos, diseño de pullover, llaveros, vajillas, gorras, pisapapeles, diseño de vitofilia y filatelia.
 (511)- 42
 (531)- 26.13.25;27.05.01
 (540)-



- (561)- NOUS
 (730)- RAMOS SANTIAGO, JORGE LUIS; RAMOS ÉVORA, DENY, domiciliada en calle 76 número 2701 entre 27 y 29, San José de Las Lajas y San Cristóbal 114 apartamento A entre Zayas y Alemán, Santa Clara, Villa Clara, República de Cuba

- (210)- 2003-0795
 (220)- 2003.12.09
 (510)- Actividades de esparcimiento y actividades culturales.
 (511)- 41
 (510)- Restaurantes de autoservicio, bar, cafés-restaurantes, cafetería, restauración (comidas), restaurantes de autoservicio, restaurantes de servicio rápido y permanente (Snack-Bar).
 (511)- 43
 (531)- 03.01.16;03.01.24;27.05.01
 (540)-



- (561)- GATO TUERTO
 (730)- CUBANACAN PALMARES, S.A., do-

miciliada en Quinta Avenida, número 18002, entre 180 y 182, Miramar, Playa, Ciudad de La Habana, República de Cuba

- (740)- García Monroy, Rebeca, CU

- (210)- 2003-0796
 (220)- 2003.12.09
 (510)- Sillas y mesas (para escolares), así como andamios para la construcción.
 (511)- 06
 (510)- Bicicletas, triciclos y vagones.
 (511)- 12
 (510)- Servicios de mantenimiento y reparación de motos y motocicletas, reparación de carrocerías, servicios de maquinado y pailería, servicios de post-venta y asistencia técnica.
 (511)- 37
 (531)- 15.07.09;26.04.18;27.05.08
 (540)-



- (561)- MecaCiclo
 (730)- EMPRESA PRODUCTORA DE BICICLETAS "CLAUDIO ARGÜELLES CAMEJO", domiciliada en calle 11, número 1159, entre 18 y 20, Vedado, Plaza de La Revolución, Ciudad de La Habana, República de Cuba
 (740)- Peñate Meneses, Angel, CU

- (210)- 2003-0797
 (220)- 2003.12.10
 (510)- Cassettes.
 (511)- 09
 (531)- 26.04.24;27.05.02
 (540)-



- (561)- VHTV
 (730)- EMPRESA DE ABASTECIMIENTOS Y SERVICIOS TÉCNICOS DE RADIO Y TELEVISIÓN, domiciliada en Callejón de la Pastora, número 1, entre avenida Camagüey y Lindero, Cerro, Ciudad de La Habana, República de Cuba
 (740)- Díaz Ramos, Adrian Aramis, CU

- (210)- 2003-0798
- (220)- 2003.12.10
- (510)- Para distinguir materia prima para elaborar helados de frutas o cremas tales como pastas a base de diversos sabores, polvo estabilizante con emulsionante para elaborar helados artesanales o industriales, gel emulsionante para helados de frutas o crema, esencias y colorantes para saborizar y colorear, productos texturizados para cremas heladas, salsas dulces (siropes); mousses (cremas) semifríos para elaboración de tortas y postres cremosos, cremas en polvo, polvos base listos para usar para confeccionar helados, polvos base para mousses (cremas) helados, polvos para elaborar helados, espesantes para helados, polvos para elaborar pasteles cremosos.
- (511)- 30
- (531)- 26.04.18;26.04.24;27.05.17
- (540)-



- (561)- BRIGEL
- (730)- BRIGEL, SRL., domiciliada en Dr. Florentino Ameghino 1724/26 CI 407JAX, Buenos Aires, Argentina
- (740)- Gálvez Fernández, Dania Teresita, CU

- (210)- 2003-0799
- (220)- 2003.12.10
- (510)- Artículos de seguridad para uso óptico, particularmente anteojos, monturas y lentes; escudos de protección para el rostro, anteojos deportivos y anteojos para natación; cascos protectores para trabajadores, motocicletas, esquiadores y saltadores de esquí; gafas de sol y lentes para los mismos; vestimenta protectora para trabajadores industriales; anteojos para el sol; anteojos para seguridad industrial; manguitos de oreja y tapones de oreja como protectores del oído en medio de ambientes ruidosos; lentes ópticos; aparatos de respiración de aire comprimido auto contenido diseñado para protección respiratoria en ambientes dañinos; dispositivo para limpieza de lentes ópticos.

- (511)- 09
- (561)- UVEX
- (730)- BACOU-DALLOZ USA INC (ESTADO DE LA CORPORACIÓN DE DELAWARE), domiciliada en 10 Thurber Boulevard Smithfield, Rhode Island 02917-1896, Estados Unidos de

- América
- (740)- Gálvez Fernández, Dania Teresita, CU

- (210)- 2003-0800
- (220)- 2003.12.10
- (510)- Vehículos, aparatos de locomoción terrestre, piezas y repuestos.
- (511)- 12
- (510)- Vestidos. Ropa interior y exterior.
- (511)- 25
- (510)- Servicios de construcción, mantenimiento y reparación para vehículos y sus piezas: piezas de repuesto de todo tipo
- (511)- 37
- (531)- 26.01.18;27.05.24
- (540)-



- (561)- GATES
- (730)- BEFICO S.A., domiciliada en Ciudad de Asunción, 4, 08030, Barcelona, España
- (740)- Sampedro Vázquez, Reynold, CU

- (210)- 2003-0801
- (220)- 2003.12.10
- (510)- Vehículos, aparatos de locomoción terrestre, piezas y repuestos.
- (511)- 12
- (510)- Vestidos. Ropa interior y exterior.
- (511)- 25
- (510)- Servicios de construcción, mantenimiento y reparación para vehículos y sus piezas. Piezas de repuesto de todo tipo.
- (511)- 37
- (531)- 26.01.18;26.01.24;27.05.02;27.05.24
- (540)-



- (561)- NGK

- (730)- BEFICO S.A., domiciliada en Ciudad de Asunción, 4, 08030, Barcelona, España
(740)- Sampedro Vázquez, Reynold, CU

- (210)- 2003-0802
(220)- 2003.12.10
(510)- Vehículos, aparatos de locomoción terrestre, piezas y repuestos.
(511)- 12
(510)- Vestidos. Ropa interior y exterior.
(511)- 25
(510)- Servicios de construcción, mantenimiento y reparación para vehículos y sus piezas. Piezas de repuesto de todo tipo.
(511)- 37
(531)- 27.05.11;27.05.17
(540)-



- (561)- MAHLE
(730)- BEFICO S.A., domiciliada en Ciudad de Asunción, 4, 08030, Barcelona, España
(740)- Sampedro Vázquez, Reynold, CU

- (210)- 2003-0803
(220)- 2003.12.10
(510)- Vehículos, aparatos de locomoción terrestre, piezas y repuestos.
(511)- 12
(510)- Vestidos. Ropa interior y exterior.
(511)- 25
(510)- Servicios de construcción, mantenimiento y reparación para vehículos y sus piezas. Piezas de repuesto de todo tipo.
(511)- 37
(531)- 27.05.02;26.13.25
(540)-

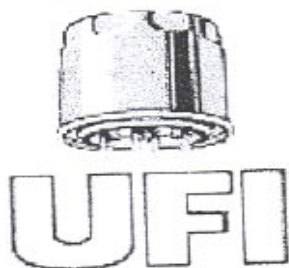

- (561)- UFI
(730)- BEFICO S.A., domiciliada en Ciudad de Asunción, 4, 08030, Barcelona, España
(740)- Sampedro Vázquez, Reynold, CU

- (210)- 2003-0804
(220)- 2003.12.10
(510)- Vehículos, aparatos de locomoción terrestre, piezas y repuestos.
(511)- 12
(510)- Vestidos. Ropa interior y exterior.
(511)- 25
(510)- Servicios de construcción, mantenimiento y reparación para vehículos y sus piezas. Piezas de repuesto de todo tipo.
(511)- 37
(531)- 27.05.17
(540)-



- (561)- REYCON R REYSEAL
(730)- BEFICO S.A., domiciliada en Ciudad de Asunción, 4, 08030, Barcelona, España
(740)- Sampedro Vázquez, Reynold, CU

- (210)- 2003-0805
(220)- 2003.12.10
(510)- Máquinas y máquinas herramientas, motores (excepto motores para vehículos terrestres), acoplamiento y órganos de transmisión (excepto aquellos para vehículos terrestres), instrumentos agrícolas que no sean manuales.
(511)- 07
(510)- Vehículos, aparatos de locomoción terrestres, piezas y repuestos.
(511)- 12
(510)- Servicios de construcción, mantenimiento y reparación para vehículos y sus piezas: Piezas de repuestos de todo tipo.
(511)- 37
(531)- 26.03.16;27.05.17;27.05.24

(540)-



(561)-

(730)-

KONI
BEFICO S.A., domiciliada en Ciudad de Asunción, 4, 08030, Barcelona, España

(740)-

Sampedro Vázquez, Reynold, CU

(210)-

2003-0806

(220)-

2003.12.10

(510)-

Carne en conserva; carne salada, carne, carne de cerdo, carne de pollo, animales de casa, hamburguesas, embutidos, carne ahumada, jamón, salame, carne procesada, carne industrializada, milanesa de pollo, milanesa de carne, aves de corral, ave de corral sazónada, ave de corral ahumada, platos listos para hacer con carne, tarta de carne y harina con salsa árabe, bolas de carne de pollo hervida, bolas de carne, lomos ahumados, jamón procesado, pasta de hígado, tocino, judías en conserva, morcilla, aceite de semilla comestible, caldos concentrados, croquetas, filetes de pescado, productos alimenticios hechos de pescado, frutas congeladas, gelatinas de frutas, frutas frías, mermeladas, vegetales congelados, vegetales fríos, jugos de vegetales para cocinar, lentejas en conserva, extractos de carne, encurtidos, pulpa de fruta, ensalada de vegetales, ensalada de frutas, pescado salado, embutidos empanados, sopas, caldos, preparaciones de sopa de vegetales, frijol de soya en conserva, atún, vegetales cocidos, vegetales secos, vegetales en conserva, vegetales enlatados

(511)-

29

(510)-

Bizcochos, panes, pan de jengibre, panecillos, pan molido, bollitos, masa de cake, polvos de cake, cakes, saborizantes y decoraciones para cakes, hojuelas (producto de cereales), condimento, confitería, pastelitos, galletas, natillas, alimentos en base de harina, macarrones, bizcochos de almendra y maní (pastelería), harina de maíz, maíz molido, maíz tostado, bizcochos malteados, harinas, pastel de carne, fideos, panqués, pastas de harina de trigo, pastas, pastelería, galletitas, empanadas, pizzas, almendra tostada y garapiñada, budín, pequeñas tartas saladas, revioles, aglutinante para embutidos, espaguetis, rollos primavera, tortas, fideos ca-

bello de ángel, barquillo o tortas con estrías (especie de panqué).

(511)-

30

(531)-

03.07.21;26.04.18;26.05.24;27.05.24

(540)-



(561)-

PERDIX

(730)-

PERDIGAO AGROINDUSTRIAL S.A., domiciliada en Av. Escola Politécnica, número. 760, 05350-901 - Sao Paulo-SP-, Brasil

(740)-

Ruiz Sotolongo, María Lourdes, CU

(210)-

2003-0807

(220)-

2003.12.10

(510)-

Carne en conserva; carne salada, carne, carne de cerdo, carne de pollo, animales de caza, hamburguesas, embutidos, carne ahumada, jamón, salame, carne procesada, carne industrializada, milanesa de pollo, milanesa de carne, aves de corral, ave de corral sazónada, ave de corral ahumada, platos listos para hacer con carne, tarta de carne y harina con salsa árabe, bolas de carne de pollo hervida, bolas de carne, lomos ahumados, jamón procesado, pasta de hígado, tocino, judías en conserva, morcilla, aceite de semilla comestible, caldos concentrados, croquetas, filetes de pescado, productos alimenticios hechos de pescado, frutas congeladas, gelatinas de frutas, frutas frías, mermeladas, vegetales congelados, vegetales fríos, jugos de vegetales para cocinar, lentejas en conserva, extractos de carne, encurtidos, pulpa de fruta, ensalada de vegetales, ensalada de frutas, pescado salado, embutidos empanados, sopas, caldos, preparaciones de sopa de vegetales, frijol de soya en conserva, atún, vegetales cocidos, vegetales secos, vegetales en conserva, vegetales enlatados

(511)-

29

(510)-

Bizcochos, panes, pan de jengibre, panecillos, pan molido, bollitos, masa de cake, polvos de cake, cakes, saborizantes y decoraciones para cakes, hojuelas (producto de cereales), condimento, confitería, pastelitos, galletas, natillas, alimentos en base de harina, macarrones, bizcochos de almendra y maní (pastelería), harina de maíz, maíz molido, maíz tostado, bizcochos malteados, harinas, pastel de carne, fideos, panqués, pas-

tas de harina de trigo, pastas, pastelería, galletitas, empanadas, pizzas, almendra tostada y garapiñada, budín, pequeñas tartas saladas, revioles, aglutinante para embutidos, espaguetis, rollos primavera, tortas, fideos caballo de ángel, barquillo o tortas con estrías (especie de panqué).

- (511)- 30
(531)- 03.07.21;26.13.25;27.05.11
(540)-



- (561)- PERDIGAO
(730)- PERDIGAO AGROINDUSTRIAL S.A., domiciliada en Av. Escola Politécnica, número. 760, 05350-901 - Sao Paulo-SP-, Brasil
(740)- Ruíz Sotolongo, María Lourdes, CU

- (210)- 2003-0808
(220)- 2003.12.11
(510)- Preparaciones farmacéuticas para uso en el tratamiento de la menopausia y síntomas y estados post menopausia; en el tratamiento y prevención de la endometriosis, osteoporosis, incontinencia urinaria e infertilidad y para la contracepción.
(511)- 05
(531)- 26.01.16;26.11.12;27.05.01
(540)-



- (561)- PREMARIN
(730)- WYETH A DELAWARE (USA), CORPORATION, domiciliada en Five Giralda Farms, Madison, New Jersey 07940-0874, Estados Unidos de América
(740)- Rodríguez Sarraff, Annia Susana, CU

- (210)- 2003-0809
(220)- 2003.12.12
(510)- Software grabado en soporte magné-

tico o descargado de una red informática remota.

- (511)- 09
(510)- Publicidad, gestión de negocios comerciales y promoción de ventas para terceros de software.
(511)- 35
(510)- Elaboración, instalación, actualización y alquiler de software para ordenadores.
(511)- 42
(531)- 15.07.01;27.05.03;27.05.04
(540)-



- (561)- P PROMEC
(730)- INSTITUTO DE INVESTIGACIONES DE MECANIZACIÓN AGROPECUARIA, domiciliada en Carretera de Fontanar Km 2 1/2, rpto. Abel Santamaría, Boyeros, Ciudad de La Habana, República de Cuba
(740)- Salas Ocejo, Sonia, CU

- (210)- 2003-0810
(220)- 2003.12.12
(510)- Carnes, pescado, aves de corral y de caza; extractos de carnes; frutas y vegetales en conservas, secas y cocidas; jaleas; mermeladas y compotas; huevos; leche y productos de leche; aceites comestibles y grasas; sopas; preparaciones para hacer sopas, caldos; caldos concentrados; consomé; consomé concentrados; sopas instantáneas; sopas de pastas; sopas de pastas instantáneas; mezclas secas para sopas; sopas de pastas consistentes principalmente de pastas secas y mezclas de sopas vendidas en recipientes disponibles; ingredientes preparados y en conserva para uso con sopas; algas marinas comestibles; productos de carne procesadas y en conserva; y productos del mar procesados y en conserva.

- (511)- 29
(531)- 27.05.01;27.05.17
(540)-

Top Ramen

- (561)- TOP RAMEN
(730)- NISSIN SHOKUHIN KABUSHIKI KAISHA (NISSIN FOOD PRODUCTS CO.,LTD.), domiciliada en 1-1-4-CHOME, Nishinakajima, Yodogawaku, Osaka, Japan, Japón
(740)- Vázquez D' Alvaré, Dánice, CU

- (210)- 2003-0811
(220)- 2003.12.12
(510)- Servicios educativos, servicios de entretenimiento, particularmente programas de televisión, entretenimiento en línea y servicios informativos, entrenimientos por radio y televisión, producción, reproducción, proyección y alquiler de películas y videos, producción y reproducción de grabaciones de audio y video en portadores de diferentes tipos, especialmente cintas de audio y/o audio, producción y distribución de programas de radio y televisión, información relativa a entretenimiento o educación suministrada en línea a partir de una base de datos de computadoras o de Internet, suministro de publicaciones electrónicas en línea (no descargable).
- (511)- 41
(561)- THE GRIM ADVENTURES OF BILLY
(730)- THE CARTONN NETWORK, LLLP, domiciliada en 1050 Techwood Drive, NW Atlanta, Georgia 30018, Estados Unidos de América
(740)- Vázquez D' Alvaré, Dánice, CU

- (210)- 2003-0812
(220)- 2003.12.12
(510)- Servicios de telecomunicaciones, en particular radiodifusión y transmisión de programas de radio y televisión, de sonidos, imágenes e información, también vía alámbrica, cable, satélite, radio, global u otra red de computación y equipo técnico similar, telecomunicaciones de información (incluyendo páginas web) programas de computación y cualquier otro dato, servicios de correo electrónico, facilitando al usuario el acceso a Internet (proveedores de servicio), facilitando conexiones de telecomunicaciones a la Internet o base de datos, servicios de entrada a telecomunicaciones, servicios de venta al por menor en línea (e-comercio), compilación y suministro de noticias, mensajes e información, agencia para prensa e información no comercial.
- (511)- 38
(561)- TOONAMI
(730)- THE CARTONN NETWORK, LLLP, domiciliada en 1050 Techwood Drive, NW Atlanta, Georgia 30018, Estados Unidos de América
(740)- Vázquez D' Alvaré, Dánice, CU

- (210)- M2003-0813
(220)- 2003.12.15

- (510)- Para identificar biomateriales compuestos.
(511)- 05
(531)- 26.01.16;26.11.13;27.05.22
(540)-



- (561)- POLIAPATITA
(730)- CENTRO NACIONAL DE INVESTIGACIONES CIENTÍFICAS (CNIC), domiciliada en avenida 25, número 15202, esquina a 158, Cubanacán, Playa, Ciudad de La Habana, República de Cuba
(740)- Herrera Cabrera, Violeta María, CU

- (210)- 2003-0814
(220)- 2003.12.18
(510)- Unidades de CD, unidades de VCD, lectores de VCD, unidades de CD-ROM, unidades de CD-R, CD-RW regravables, unidades de VCD-ROM, unidades de VCD RAM, unidades de disco duro, scanners, lector de DVD con pantalla incorporada, juegos de TV, bocinas, computadoras, monitores, teclados, juegos de internet, imágenes de internet, productos de sistemas de posición global (GPS), mice, baterías recargables y cargadores, teléfonos, partes de teléfonos, walkie-talkie, sistemas de teatro hogareño, cámaras digitales, grabador de DVD, copiador de DVD, DVD-Rs, DVD-RWS, memorias, televisor de plasma, monitores LCD, computadoras laptop, computadoras personales, mesas para computadoras, programas de computadoras, teléfonos inalámbricos, televisores LCD, tarjetas PCs, PDAs, teléfonos PDA, celulares, proyectores, discos compactos vírgenes, discos de películas, música, juegos de video y programas de computadoras para quemar discos, duplicador de disco duro, codificador de discos DVD, confección de etiquetas de CD, DVD vírgenes, DVD de películas, música, juegos de video y programas de computación para quemar CD-R, duplicador de disco duro, CD-R vírgenes y discos de películas, música y juegos de video, discos regravables vírgenes y discos regravables de películas, música, juegos de video y programas de computadoras para quemar CD-Rs.
- (511)- 09

- (510)- Ropas; sombrerería; calzado.
- (511)- 25
- (510)- Juguetes, incluyendo juegos, juegos de vídeo; tableros de juegos y muñecos de peluche.
- (511)- 28
- (510)- Alquiler de equipos, incluyendo equipos electrónicos.
- (511)- 35
- (510)- Servicios financieros, incluyendo ofertas financieras.
- (511)- 36
- (561)- NORCENT
- (730)- INTERNATIONAL NORCENT TECHNOLOGY, domiciliada en 550 Cliffside eive San Dimas, California 91773, Estados Unidos de América
- (740)- Vázquez D' Alvaré, Dánice, CU

- (210)- 2003-0815
- (220)- 2003.12.19
- (510)- Carne, pescado, aves y caza; extractos de carne; frutas y vegetales en conserva, secas y cocidas; gelatinas, aceites y grasas comestibles, incluyendo preparaciones para hacer sopas y pastas.
- (511)- 29
- (531)- 26.04.16;26.04.24;26.11.07;27.05.02
- (540)-



- (561)- OVAPASTA
- (730)- LA ITALIANA, S.A. DE C.V., domiciliada en 28 Poniente 1308 Colonia Santa Anita Puebla, Puebla C.P. 32080, México
- (740)- Vázquez D' Alvaré, Dánice, CU

- (210)- 2003-0816
- (220)- 2003.12.22
- (510)- Discos compactos.
- (511)- 09
- (510)- Bebidas no alcohólicas (cervezas).
- (511)- 32
- (510)- Bares cafeterías, café restaurantes, servicios comidas preparadas.
- (511)- 43
- (531)- 24.01.08;24.01.15;27.05.01

(540)-



Restaurante Bar

Floridita

- (561)- FLORIDITA
- (730)- GRUPO HOTELERO GRAN CARIBE S.A., domiciliada en avenida 7ma y 44, Miramar, Playa, Ciudad de La Habana, República de Cuba
- (740)- García Aleaga, Georgina, CU

- (210)- 2003-0817
- (220)- 2003.12.22
- (510)- Programas de ordenador y software de todas clases.
- (511)- 09
- (531)- 02.09.04;14.01.15;26.01.16;27.01.12
- (540)-



- (561)- SINTERGEST
- (730)- DELEGACIÓN PROVINCIAL DEL MINISTERIO DE CIENCIA TECNOLOGÍA Y MEDIO AMBIENTE DE SANCTI SPIRITUS, domiciliada en Bartolomé Masó, esquina a Avenida de los Mártires, C.P. 60 100, Sancti Spíritus, Sancti Spíritus, República de Cuba
- (740)- Méndez García, Carlos, CU

- (210)- 2003-0818
- (220)- 2003.12.22
- (510)- Vinos.
- (511)- 33
- (531)- 05.07.24;25.01.15;26.04.16;27.05.01

(540)-



(561)- DN; VINOS DON NOEL
(730)- MORALES ROJAS, NOEL, domiciliada en calle Nieves Morejón número 101 A, entre C y D, C.P. 62 410, Cabaiguán, Sancti Spíritus, República de Cuba

(210)- 2003-0819

(220)- 2003.12.22

(510)- Servicios educacionales; servicios de entretenimiento; particularmente la programación de televisión; entretenimiento on-line y servicios informativos; entretenimiento de radio y televisión; producción; reproducción; proyección y alquiler de cintas cinematográficas y de video; producción y reproducción de grabaciones de audio y de video en portadores de audio y/o videos de tipos diferentes; especialmente cintas; cassettes; discos y discos fonográficos; proyección y alquiler de estos portadores de video y/o audio; producción y programación de programas de radio y televisión; información con relación al entretenimiento y la educación en línea; base de datos o internet; suministro de publicaciones electrónicas en línea (no degradables).

(511)- 41

(561)- WHATEVER HAPPENED TO ROBOT JONES?

(730)- THE CARTOON NETWORK LP. LLLP, domiciliada en 1050 Techwood Drive, NW Atlanta, Georgia 30318, Estados Unidos de América

(740)- Vázquez D' Alvaré, Dánice, CU

(210)- 2003-0820

(220)- 2003.12.22

(510)- Servicios educacionales; servicios de entretenimiento; particularmente la programación de televisión; entretenimiento en línea y servicios informativos; entretenimiento de radio y televisión; producción; reproducción; pro

yección y alquiler de cintas cinematográficas y de video; producción y reproducción de grabaciones de audio y de video en portadores de audio y/o videos de tipos diferentes; especialmente cintas; cassettes; discos y discos fonográficos; proyección y alquiler de estos portadores de video y/o audio; producción y programación de programas de radio y televisión; información con relación al entretenimiento y la educación en línea; base de datos o internet; suministro de publicaciones electrónicas en línea (no degradables).

(511)- 41

(531)- 02.05.23;26.04.18;26.04.24;27.05.24

(540)-



(561)- CODENAME: KIDS NEXT DOOR
(730)- THE CARTOON NETWORK LP. LLLP, domiciliada en 1050 Techwood Drive, NW Atlanta, Georgia 30318, Estados Unidos de América

(740)- Vázquez D' Alvaré, Dánice, CU

(210)- 2003-0821

(220)- 2003.12.22

(510)- Servicios educacionales; servicios de entretenimiento; particularmente la programación de televisión; entretenimiento en línea y servicios informativos; entretenimiento de radio y televisión; producción; reproducción; proyección y alquiler de cintas cinematográficas y de video; producción y reproducción de grabaciones de audio y de video en portadores de audio y/o videos de tipos diferentes; especialmente cintas; cassettes; discos y discos fonográficos; proyección y alquiler de estos portadores de video y/o audio; producción y programación de programas de radio y televisión; información con relación al entretenimiento y la educación en línea; base de datos o internet; suministro de publicaciones electrónicas en línea (no degradables).

(511)- 41

(531)- 02.01.22;26.13.25;27.05.01

(540)-



- (561)- GRIN & EVIL
THE CARTOON NETWORK LP. LLLP.,
(730)- domiciliada en 1050 Techwood Drive,
NW Atlanta, Georgia 30318, Estados
Unidos de América
(740)- Vázquez D' Alvaré, Dánice, CU

- (210)- 2003-0822
(220)- 2003.12.22
(510)- Servicios educacionales; servicios de
entretenimiento; particularmente la
programación de televisión; entrete-
nimiento en- línea y servicios informa-
tivos; entretenimiento de radio y tele-
visión; producción; reproducción; pro-
yección y alquiler de cintas cinemato-
gráficas y de video; producción y re-
producción de grabaciones de audio y
de video en portadores de audio y/o
videos de tipos diferentes; especial-
mente cintas; cassettes; discos y dis-
cos fonográficos; proyección y alqui-
ler de estos portadores de video y/o
audio; producción y programación de
programas de radio y televisión; infor-
mación con relación al entretenimien-
to y la educación en- línea; base de
datos o Internet; suministro de publi-
caciones electrónicas en línea (no
degradables).

- (511)- 41
(531)- 03.04.11;03.04.24;27.05.02
(540)-



- (561)- SHEEP IN THE BIG CITY
(730)- THE CARTOON NETWORK LP. LLLP.,
domiciliada en 1050 Techwood Drive,
NW Atlanta, Georgia 30318, Estados
Unidos de América
(740)- Vázquez D' Alvaré, Dánice, CU

- (210)- 2003-0823
(220)- 2003.12.22
(510)- Servicios educacionales; servicios de
entretenimiento; particularmente la
programación de televisión; entrete-
nimiento en- línea y servicios informa-
tivos; entretenimiento de radio y tele-
visión; producción; reproducción; pro-
yección y alquiler de cintas cinemato-
gráficas y de video; producción y re-
producción de grabaciones de audio
y de video en portadores de audio y/o
videos de tipos diferentes; especial-
mente cintas; cassettes; discos y dis-

cos fonográficos; proyección y alqui-
ler de estos portadores de video y/o
audio; producción y programación de
programas de radio y televisión; infor-
mación con relación al entretenimien-
to y la educación en- línea; base de
datos o Internet; suministro de publi-
caciones electrónicas en línea (no
degradables).

- (511)- 41
(531)- 24.01.13;27.05.01;27.05.24
(540)-



- (561)- TIME SQUAD
(730)- THE CARTOON NETWORK LP. LLLP.,
domiciliada en 1050 Techwood Drive,
NW Atlanta, Georgia 30318, Estados
Unidos de América
(740)- Vázquez D' Alvaré, Dánice, CU

- (210)- 2003-0824
(220)- 2003.12.22
(510)- Café, té, cacao, azúcar, arroz, tapioca,
sagú, sustitutos de café; harinas y
preparaciones hechas de cereales,
pan, pastelería y confitería, helados,
miel, jarabe de melaza, levadura, pol-
vo para esponjar; sal, mostaza; vina-
gre, salsas (condimentos); especias;
hielo.

- (511)- 30
(561)- SNICKERS MARATHON
(730)- MARS, INCORPORATED, domicilia-
da en 6885 Elm Street, McLean
22101-3883, Virginia, Estados Unidos
de América
(740)- Vázquez D' Alvaré, Dánice, CU

- (210)- 2003-0825
(220)- 2003.12.24
(510)- Bebidas alcohólicas, licores, licores
aromáticos y amargos.
(511)- 33
(531)- 19.07.20;27.05.24

(540)-



(561)- UNDERBERG
(730)- UNDERBERG AG., domiciliada en Industriestr. 31 CH-8305 Dietlikon, Suiza
(740)- Vázquez D' Alvaré, Dánice, CU

(210)- 2003-0826
(220)- 2003.12.24
(510)- Productos de papel de seda absorbente tales como tejido de seda facial, papel higiénico, toallas de papel y servilletas de papel para mesa.

(511)- 16
(531)- 03.01.08
(540)-



(730)- KIMBERLY-CLARK WORLDWIDE, INC, domiciliada en 401 North Lake Street Neenah, Wisconsin 54956, Estados Unidos de América
(740)- Vázquez D' Alvaré, Dánice, CU

(210)- 2003-0827
(220)- 2003.12.24
(510)- Café, té, cacao, azúcar, arroz, tapioca, sagú, sucedáneos del café; harinas y preparaciones hechas de cereales, pan, pastelería y confitería, helados comestibles; miel, jarabe de melaza, levadura, polvos para esponjar; sal, mostaza; vinagre, salsas (condi-

mentos); especias; hielo.

(511)- 30
(561)- AUNT JEMINA
(730)- THE QUAKER OATS COMPANY, domiciliada en 555 W. Monroe Street, Chicago, IL 60661, Estados Unidos de América
(740)- Vázquez D' Alvaré, Dánice, CU

(210)- 2003-0828
(220)- 2003.12.24
(510)- Café, té, cacao, azúcar, arroz, tapioca, sagú, sucedáneos del café; harinas y preparaciones hechas de cereales, pan, pastelería y confitería, helados comestibles; miel, jarabe de melaza, levadura, polvos para esponjar; sal, mostaza; vinagre, salsas (condimentos); especias; hielo.

(511)- 30
(561)- QUAKES
(730)- THE QUAKER OATS COMPANY, domiciliada en 555 W. Monroe Street, Chicago, IL 60661, Estados Unidos de América
(740)- Vázquez D' Alvaré, Dánice, CU

(210)- 2003-0829
(220)- 2003.12.24
(510)- Café, té, cacao, azúcar, arroz, tapioca, sagú, sucedáneos del café; harinas y preparaciones hechas de cereales, pan, pastelería y confitería, helados comestibles; miel, jarabe de melaza, levadura, polvos para esponjar; sal, mostaza; vinagre, salsas (condimentos); especias; hielo.

(511)- 30
(561)- CHEWY
(730)- THE QUAKER OATS COMPANY, domiciliada en 555 W. Monroe Street, Chicago, IL 60661, Estados Unidos de América
(740)- Vázquez D' Alvaré, Dánice, CU

(210)- 2003-0830
(220)- 2003.12.24
(510)- Café, té, cacao, azúcar, arroz, tapioca, sagú, sucedáneos del café; harinas y preparaciones hechas de cereales, pan, pastelería y confitería, helados comestibles; miel, jarabe de melaza, levadura, polvos para esponjar; sal, mostaza; vinagre, salsas (condimentos); especias; hielo.

(511)- 30
(561)- KRETSCHMER

(730)- THE QUAKER OATS COMPANY, domiciliada en 555 W. Monroe Street, Chicago, IL 60661, Estados Unidos de América

(740)- Vázquez D' Alvaré, Dánice, CU

(210)- 2003-0831

(220)- 2003.12.24

(510)- Café, té, cacao, azúcar, arroz, tapioca, sagú, sucedáneos del café; harinas y preparaciones hechas de cereales, pan, pastelería y confitería, helados comestibles; miel, jarabe de melaza, levadura, polvos para esponjar; sal, mostaza; vinagre, salsas (condimentos); especias; hielo.

(511)- 30

(561)- CAP'N CRUNCH

(730)- THE QUAKER OATS COMPANY, domiciliada en 555 W. Monroe Street, Chicago, IL 60661, Estados Unidos de América

(740)- Vázquez D' Alvaré, Dánice, CU

(210)- 2003-0832

(220)- 2003.12.24

(510)- Café, té, cacao, azúcar, arroz, tapioca, sagú, sucedáneos del café; harinas y preparaciones hechas de cereales, pan, pastelería y confitería, helados comestibles; miel, jarabe de melaza, levadura, polvos para esponjar; sal, mostaza; vinagre, salsas (condimentos); especias; hielo.

(511)- 30

(561)- LIFE

(730)- THE QUAKER OATS COMPANY, domiciliada en 555 W. Monroe Street, Chicago, IL 60661, Estados Unidos de América

(740)- Vázquez D' Alvaré, Dánice, CU

(210)- 2003-0833

(220)- 2003.12.24

(510)- Café, té, cacao, azúcar, arroz, tapioca, sagú, sucedáneos del café, harinas y preparaciones hechas de cereales, pan, pastelería y confitería, helados comestibles; miel, jarabe de melaza; levadura, polvos para esponjar; sal, mostaza; vinagre, salsas (condimentos); especias; hielo.

(511)- 30

(531)- 02.01.23;26.04.14;26.04.24

(540)-



(730)- THE QUAKER OATS COMPANY, domiciliada en 555 W. Monroe Street, Chicago, IL 60661, Estados Unidos de América

(740)- Vázquez D' Alvaré, Dánice, CU

(210)- 2003-0834

(220)- 2003.12.24

(510)- Vestidos, calzados, sombrerería.

(511)- 25

(561)- HAVIES

(730)- SAO PAULO ALPARGATAS, S.A. domiciliada en Rua Urussuí, 300, CEP 04542, Sao Paulo SP, Brasil

(740)- Ruíz Sotolongo, María Lourdes, CU

(210)- 2003-0835

(220)- 2003.12.24

(510)- Metales comunes y sus aleaciones; materiales de construcción transportables metálicas; materiales metálicos para vías férreas; cables de hilos metálicos no eléctricos; cerrajería y ferretería metálica; tubos metálicos cajas de caudales; productos metálicos no comprendidos en otras clases; minerales.

(511)- 06

(510)- Máquinas y máquinas herramientas; motores (excepto motores para vehículos terrestres); instrumentos agrícolas que no sean manuales; incubadoras de huevos.

(511)- 07

(510)- Herramientas e instrumentos de mano impulsados manualmente; cuchillería, tenedores y cucharas; armas blancas, maquinillas de afeitar.

(511)- 08

(510)- Aparatos de alumbrado, de calefacción, de producción de vapor, de cocción, de refrigeración, de secado, de ventilación, de distribución de agua e instalaciones sanitarias.

(511)- 11

(510)- Vehículos; aparatos de locomoción terrestre, aérea o acuática.

(511)- 12

- (510)- Construcción; reparación; servicios de instalación.
- (511)- 37
- (561)- 3M
- (730)- 3M COMPANY A DELAWARE CORPORATION, domiciliada en 3M Center, 2501 Hudson Road, St. Paul, Minnesota, 55144, Estados Unidos de América
- (740)- Valdés Pila, Rogelio Rafael, CU

- (210)- 2003-0836
- (220)- 2003.12.26
- (510)- Cervezas, malta, agua mineral y carbonatada y otras bebidas no alcohólicas; jugos de frutas, siropes y otras preparaciones para hacer bebidas no alcohólicas.
- (511)- 32
- (531)- 01.01.05;26.04.08;26.04.16;26.04.24;27.05.01
- (540)-



- (561)- BUCANERO
- (730)- CERVECERÍA BUCANERO, S.A., domiciliada en Circunvalación Sur, kilómetro 3 1/2, Holguín, Holguín, República de Cuba
- (740)- Acosta Martínez, Ada, CU

- (210)- 2003-0837
- (220)- 2003.12.26
- (510)- Cervezas.
- (511)- 32
- (531)- 05.13.06;26.01.24;26.04.16;26.04.24
- (540)-



- (561)- MAYABE

- (730)- CERVECERÍA BUCANERO, S.A., domiciliada en Circunvalación Sur, kilómetro 3 1/2, Holguín, Holguín, República de Cuba
- (740)- Vázquez D' Alvaré, Dánice, CU

- (210)- 2003-0838
- (220)- 2003.12.26
- (510)- Perfumería, agua de tocador; gels, sales para el baño y la ducha no para propósitos médicos; jabones de tocador, desodorantes para el cuerpo; cosméticos a saber cremas, leches, lociones; gels y polvos para la cara, el cuerpo y las manos; preparaciones para protegerse del sol (productos cosméticos); preparaciones para el maquillaje; champú; gels, sprays, espumas y bálsamos para estilizar el cabello; preparaciones colorantes y decolorantes del cabello, preparaciones para rizar y ondulado permanentemente; aceites esenciales para uso personal.

- (511)- 03
- (561)- RALPH LAUREN LOVE
- (730)- THE POLO/LAUREN COMPANY, domiciliada en 650 Madison Avenue New York, New York 10022, Estados Unidos de América
- (740)- Vázquez D' Alvaré, Dánice, CU

- (210)- 2003-0839
- (220)- 2003.12.26
- (510)- Preparaciones para blanquear y otras sustancias para la colada; preparaciones para limpiar, pulir, desengrasar y raspar; jabones, perfumería, aceites esenciales, cosméticos; lociones para el cabello; dentífricos.

- (511)- 03
- (561)- BRAVE
- (730)- ANTONIO PUIG, S.A., domiciliada en Travessera de Gràcia, 9, 08021, Barcelona, España
- (740)- Vázquez D' Alvaré, Dánice, CU

- (210)- 2003-0840
- (220)- 2003.12.29
- (510)- Sustancias usadas para limpiar incluyendo jabón, jabones antiperspirantes, barras de jabón, jabones desodorantes, jabones desinfectantes, jabones para la transpiración de los pies; cosméticos, incluyendo preparaciones cosméticas para adelgazar, lociones para broncearse al sol con fines cosméticos, cremas para

fines cosméticos; colorantes para el pelo, tintes para el pelo, rociadores para el pelo, preparaciones para ondular el pelo; preparaciones sanitarias como artículos de tocador; aceites esenciales, aceites para fines de limpieza, aceites para perfumes y esencias, aceites para fines de tocador; champús, y preparaciones para rasurar.

(511)- 03

(510)- Preparaciones farmacéuticas y veterinarias; preparaciones sanitarias para fines médicos y para higiene personal, que no sean de tocador; sustancias dietéticas para uso médico, comida para bebés; desinfectantes, fungicidas y herbicidas.

(511)- 05

(510)- Café, café artificial; bebidas de café con leche; sabores de café, preparaciones vegetales para usar como sustitutos de café, café sin tostar, bebidas a base de café; té, té helado y bebidas a base de té; miel

(511)- 30

(531)- 27.05.08;27.05.11

(540)-



(561)- HIMALAYA HERBALS HEALTHCARE
(730)- MMI CORPORATION, domiciliada en Bank of Nova Scotia Building P.O. Box 30088, S.M.B. Gerge Town Grand Cayman, Islas Vírgenes (Británicas)

(740)- Gálvez Fernández, Dania Teresita, CU

(210)- 2003-0841

(220)- 2003.12.29

(510)- Sustancias usadas para limpiar incluyendo jabón, jabones antiperspirantes, barras de jabón, jabones desodorantes, jabones desinfectantes, jabones para la transpiración de los pies; cosméticos, incluyendo preparaciones cosméticas para adelgazar, lociones para broncearse al sol con fines cosméticos, cremas para fines cosméticos; colorantes para el pelo, tintes para el pelo, rociadores para el pelo, preparaciones para ondular el pelo; preparaciones sanitarias como artículos de tocador; aceites esenciales, aceites para fines de limpieza, aceites para perfumes y esencias, aceites para fines de tocador; champús, y preparaciones para rasurar.

(511)- 03

(510)- Preparaciones farmacéuticas y veterinarias; preparaciones sanitarias para

fines médicos y para higiene personal, que no sean de tocador; sustancias dietéticas para uso médico, comida para bebés; desinfectantes, fungicidas y herbicidas.

(511)- 05

(510)- Café, café artificial; bebidas de café con leche; sabores de café, preparaciones vegetales para usar como sustitutos de café, café sin tostar, bebidas a base de café; té, té helado y bebidas a base de té; miel

(511)- 30

(531)- 27.05.08;27.05.11

(540)-



(561)- HIMALAYA HERBALS

(730)- MMI CORPORATION, domiciliada en Bank of Nova Scotia Building P.O. Box 30088, S.M.B. Gerge Town Grand Cayman, Islas Vírgenes (Británicas)

(740)- Gálvez Fernández, Dania Teresita, CU

(210)- 2003-0842

(220)- 2003.12.29

(510)- Confiterías; a saber caramelos, goma de mascar y mentas.

(511)- 30

(561)- AIRWAVES

(730)- WM. WRIGLEY JR. COMPANY, domiciliada en 410 North Michigan Avenue, Chicago, Illinois 60611, Estados Unidos de América

(740)- Vázquez D' Alvaré, Dánice, CU

(210)- 2003-0843

(220)- 2003.12.29

(510)- Confiterías; a saber, caramelo, goma de mascar y mentas.

(511)- 30

(561)- COOL AIR

(730)- WM. WRIGLEY JR. COMPANY, domiciliada en 410 North Michigan Avenue, Chicago, Illinois 60611, Estados Unidos de América

(740)- Vázquez D' Alvaré, Dánice, CU

(210)- 2003-0844

(220)- 2003.12.30

(510)- Servicios de asesores para la dirección de empresas.

(511)- 35

(510)- Postgrado y maestrías.

(511)- 41

- (510)- Proyectos de investigaciones y consultorías.
- (511)- 42
- (531)- 26.03.07;26.04.16;27.05.01
- (540)-



- (561)- CETDIR
- (730)- INSTITUTO SUPERIOR POLITÉCNICO JOSÉ ANTONIO ECHEVERRÍA, domiciliada en avenida 114 número 11901 entre 119 y 127, Marianao, Ciudad de La Habana, República de Cuba
- (740)- Rodríguez Velázquez, Amarilis Cristina, CU

- (210)- 2003-0845
- (220)- 2003.12.30
- (510)- Productos anticorrosivos.
- (511)- 01
- (510)- Productos tensoactivos.
- (511)- 02
- (531)- 26.04.09;26.04.16;26.04.24;27.05.17
- (540)-



- (730)- UNIVERSIDAD DE MATANZAS CAMILO CIENFUEGOS, domiciliada en kilómetro 3 1/2 Autopista de Varadero, Matanzas, Matanzas, República de Cuba
- (740)- Hernández Barroso, Raciél, CU

- (210)- 2003-0846
- (220)- 2003.12.30
- (510)- Cigarros y tabacos.
- (511)- 34
- (531)- 26.05.01;26.05.18

- (540)-



- (561)- EL SURCO
- (730)- EMPRESA DE TABACO TORCIDO, domiciliada en Avenida de los Mártires número 222 entre Julio Sanguily y Gonzalo de Quesada, C. P. 70200, Camagüey, Camagüey, República de Cuba
- (740)- Aranda Mallorca, Odelis, CU

Nombres Comerciales,

- (210)- 2003-0058
(220)- 2003.12.04
(510)- Para llamar la atención del público en sus promociones sobre una empresa que se dedica a la búsqueda de soluciones y dispositivos de bajo costo para potabilización de agua y saneamiento, estudiar y validar prototipos y dispositivos para la evacuación de excretas, tratamiento de residuales líquidos y potabilización de agua en zonas rurales y peri urbanas.
- (561)- GEITEC
(730)- UNIDAD EMPRESARIAL DE BASE DE TECNOLOGÍA APROPIADA DE SENEAMIENTO, domiciliada en Beneficencia y el 18 Norte, Código postal 95200, Baracoa, Guantánamo, República de Cuba
(740)- Escadón Hernández, Carina, CU

- (210)- 2003-0059
(220)- 2003.12.09
(510)- Producir y/o ensamblar y comercializar, de forma mayorista y en ambas monedas, ciclos, sus partes y accesorios a través de la red comercializadora existente o directamente, sin crear nuevos canales de distribución. Producir y comercializar de forma mayorista y en ambas monedas, equipos metal mecánicos a través de la red comercializadora existente o directamente, sin crear nuevos canales de distribución. Brindar servicios de pailería y maquinado a las entidades de la Asociación Productiva Ciclo Habana, al sistema del Ministerio de la Industria Sideromecánica y terceros, en ambas monedas. A terceros cuando existan capacidades eventualmente disponibles y sin realizar nuevas inversiones con este propósito. Producir, y/o ensamblar y comercializar de forma mayorista en ambas monedas, muebles metálicos de usos diversos a través de la red comercializadora existente o directamente, sin crear nuevos canales de distribución. Producir, y/o ensamblar y comercializar de forma mayorista y en ambas monedas, útiles del hogar en hierro y en materiales plásticos a través de la red comercializadora existente o directamente, sin crear nuevos canales de distribución. Producir, y/o ensamblar y comercializar de forma mayorista y en ambas monedas, lavadoras domésticas, sus partes y agregados a través de la red comercializadora existente o directamente, sin crear nuevos canales de distribución. Ensamblar y comercializar de forma mayorista y en
- ambas monedas, equipos utilitarios para ofrecer diversos servicios a la infraestructura hotelera de construcción horizontal del turismo, a través de la red comercializadora existente o directamente, sin crear nuevos canales de distribución. Ofrecer servicios de reparación y mantenimiento a equipos automotores para presentar diversos servicios a la infraestructura hotelera de construcción horizontal del turismo, en ambas monedas. Prestar servicios de reconstrucción de carrocería a equipos automotores, en ambas monedas. Brindar servicios de reparación, mantenimiento y remotorización a motocicletas y ciclos, en ambas monedas. Ofrecer servicios de transportación a sus producciones, en ambas monedas y cumpliendo con las regulaciones establecidas. Comercializar de forma mayorista y en ambas monedas, chatarra y materiales primarios a la Empresa de Recuperación de Materias Primas de Ciudad de La Habana. Prestar servicios de reparación y mantenimiento a los ciclos que se venden en las tiendas de recuperación de divisas y a triciclos para minusválidos, en moneda nacional. Ofrecer servicios de estacionamiento de vehículos, en moneda nacional.
- (561)- EMPRESA PRODUCTORA DE BICICLETAS "CLAUDIO ARGÜELLES CAMEJO"
(730)- EMPRESA PRODUCTORA DE BICICLETAS "CLAUDIO ARGÜELLES CAMEJO", domiciliada en calle 11, número 1159, entre 18 y 20, Vedado, Plaza de La Revolución, Ciudad de La Habana, República de Cuba
(740)- López Jaime, Osbel, CU

- (210)- 2003-0060
(220)- 2003.12.26
(510)- Comercialización y venta de servicios para la investigación de fondos marinos, hallazgos arqueológicos en el mar, filmaciones de actividades subacuáticas y otras relacionadas con el mar.
- (561)- CARISUB S.A.
(730)- CARISUB S.A., domiciliada en avenida Quinta número 25616, entre 256 y 258, Santa Fé, C.P. 10400, Playa, Ciudad de La Habana, República de Cuba
(740)- González Alvarez, Tania Vivian, CU

Lemas Comerciales,

- (210)**- 2003-0064
- (220)**- 2003.12.04
- (510)**- Para identificar la Empresa dedicada a la búsqueda de soluciones y dispositivos de bajo costo para potabilización de agua y saneamiento, estudiar y validar prototipos y dispositivos para la evacuación de excretas, tratamiento de residuales líquidos y potabilización de agua en zonas rurales y peri urbanas.
- (561)**- GEITEC: ABRIENDO CAUCES A LA VIDA
- (730)**- UNIDAD EMPRESARIAL DE BASE DE TECNOLOGÍA APROPIADA DE SENEAMIENTO, domiciliada en Beneficencia y el 18 Norte, Código postal 95200, Baracoa, Guantánamo, República de Cuba
- (740)**- Escadón Hernández, Carina, CU

- (210)**- 2003-0065
- (220)**- 2003.12.16
- (510)**- Para llamar la atención al público sobre la calidad del servicio de catering y gastronómico que se brinda por la Empresa en las Instalaciones Aeronáuticas.
- (561)**- UN SERVICIO A SU ALTURA
- (730)**- CUBA CATERING, S.A., domiciliada en Avenida Van-Troi y Final, Aeropuerto Internacional "José Martí", Boyeros, Ciudad de La Habana, República de Cuba
- (740)**- Alvarez-Buillas Martínez, Sandra, CU

- (210)**- 2003-0066
- (220)**- 2003.12.24
- (510)**- Para vender los servicios de seguridad y protección a instalaciones, servicios de proyectos, instalación, reparación y mantenimiento de medios técnicos de seguridad y protección, servicio de custodia y traslado de valores, elaborar los planes y diseños de seguridad, asesoría en materia de seguridad, capacitación en materia de seguridad.
- (561)**- "SEGURIDAD A BAJO COSTO Y CON PROFESIONALIDAD"
- (730)**- AGESP, domiciliada en calle Desamparados esquina Damas, Muelle Aracelio Iglesias, Edificio HINES, La Habana Vieja, Ciudad de La Habana, República de Cuba
- (740)**- Martínez Zito, Zoe Ester, CU

- (210)**- 2003-0067
- (220)**- 2003.12.30
- (510)**- Para llamar la atención al público sobre los productos y servicios relacionados con los materiales de la construcción, productos cárnicos, conservas, jaleas, productos agrícolas y hortícolas, granos, animales vivos, construcción, reparación y servicios de instalación, transporte, organización de viajes, preparación de alimentos, bebidas, alojamiento y albergue de forma temporal.
- (561)**- Llegamos a todos
- (730)**- EMPRESA DE PRODUCCIONES DIVERSIFICADAS PATRIA O MUERTE, domiciliada en calle Primera, número 56, Patria, Morón, Ciego de Ávila, República de Cuba
- (740)**- Olmo Hernández, Ramón, CU

Emblemas Empresariales,

- (210)- 2003-0080
(220)- 2003.12.11
(510)- Para dar a conocer la actividad de la sociedad en la esfera de los servicios financieros y monetarios, consultas concernientes a créditos, leasing de automóviles, emisión y operación de créditos, búsqueda de estados financieros, emisión de cheques de viajes, operaciones de cambio de monedas. Servicios de banca universal o de múltiples servicios, todo tipo de operaciones de intermediación financiera, en moneda nacional y en divisas, en el territorio nacional o en el extranjero, préstamos y otras modalidades de financiamiento a corto, medio y largo plazo en moneda nacional y en divisas, emisión de cartas de garantías, avales, realiza operaciones de cambiarias de compra y venta de divisas, emisión, operar, adquirir, gestionar y administrar cualquier tipo de tarjeta plástica.

- (531)- 27.05.11
(540)-



- (561)- FINCIMEX
(730)- CORPORACION CIMEX, S.A., domiciliada en Edificio Sierra Maestra, avenida Primera, esquina a Cero, Miramar, Playa, Ciudad de La Habana, República de Cuba
(740)- Sampedro Vázquez, Reynold, CU.

- (210)- 2003-0081
(220)- 2003.12.22
(510)- Para distinguir la actividad económica consistente en la producción y comercialización de áridos y otros materiales y productos de las canteras; de pinturas, yeso, cal y sus derivados; de sistemas y productos de arcilla y barro; de elementos de hormigón, aditivos, repellos texturados, monocapas y cemento cola; de elementos de hierro fundido y bronce; de productos para la industria del vidrio y la cerámica; de carpintería de aluminio, madera y PVC. Además para el montaje, reparación y mantenimiento de instalaciones industriales de producción de materiales de la construcción; para el alquiler de equipos de la construcción, complementarios y transporte especializado; para la prestación de servicios de asistencia técnica, de post venta, incluida la colocación y consultoría especializada, prestar servicios de parqueo; producir, semielaborar y co-

mercializar productos agropecuarios.
07.01.14;07.01.24;27.05.17

- (531)-
(540)-



- (561)- EMCOS
(730)- EMPRESA DE MATERIALES DE LA CONSTRUCCIÓN DE SANCTI SPIRITUS, GRUPO EMPRESARIAL DE LA CONSTRUCCIÓN, domiciliada en Carretera de Zaza kilómetro 1 Código Postal 60100, Sancti Spíritus, Sancti Spíritus, República de Cuba
(740)- Valle Valdés, Oscar, CU

- (210)- 2003-0082
(220)- 2003.12.30
(510)- Para identificar a la empresa en su actividad económica relacionada con la producción de prefabricados.
(531)- 26.13.25;27.01.12;27.05.03
(540)-



- (561)- EPP
(730)- EMPRESA PRODUCTORA DE PREFABRICADO # 8, domiciliada en calle Mártires número 50 entre Agramonte y Garayalde, Holguín, Holguín, República de Cuba
(740)- Pantaleón Galindo, Deibys, CU

- (210)- 2003-0083
(220)- 2003.12.30
(510)- Para identificar a la persona jurídica dedicada a la presentación de servicios de alojamiento, gastronómicos, comerciales, recreativos, además servicios turísticos y de apoyo en instalaciones hoteleras, centros extrahoteleros que igualmente posea, dirigidos todos estos servicios preferentemente al turismo nacional. Ade-

más actúa como intermediario a través de la agencia empleadora, en la contratación de servicios de recepción, control y solución de la fuerza de trabajo sobrante con motivo de la reestructuración de las instituciones turísticas.

(531)- 26.04.18;26.04.24;26.13.25

(540)-



(730)- HOTEL LAS TUNAS, domiciliada en avenida 2 de Diciembre sin número entre 30 de Noviembre y Carlos J. Finlay, Las Tunas, Las Tunas, República de Cuba

(740)- Escobar Pérez, Raúl Raidel, CU



CONCESIONES

Marcas y otros signos distintivos

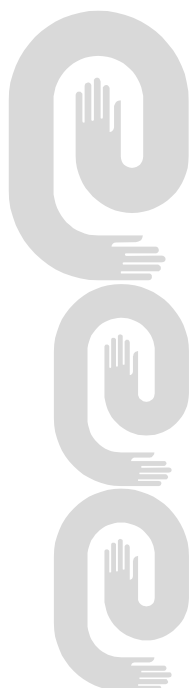

Marcas Comerciales, Concesiones

- (111)- 127098
- (151)- 2000.02.18
- (170)- 10 años
- (180)- Válido hasta el 25 de marzo de 2008
- (210)- 391/98
- (190)- CU
- (220)- 1998.03.25
- (510)- Vinagre.
- (511)- 30
- (531)- 27.05.01
- (540)-



- (561)- LA AVILEÑA
- (730)- EMPRESA DE BEBIDAS Y REFRESCOS CIEGO DE AVILA, domiciliada en Carretera Central, kilómetro 468, Extremo Oeste, Ciego de Ávila, Ciego de Ávila, República de Cuba
- (740)- Pardo González, Crecencio, CU

- (111)- 127333
- (151)- 2000.03.04
- (170)- 10 años
- (180)- Válido hasta el 28 de abril de 2008
- (210)- 626/98
- (190)- CU
- (220)- 1998.04.28
- (510)- Servicios de los "trust de inversión", de las compañías holding, servicios de corredores de valores y de bienes, servicios de administradores de inmuebles, es decir los servicios de alquiler, de estimación de bienes inmuebles o de socios capitalistas.
- (511)- 36
- (531)- 27.07.02;27.07.11
- (540)-



- (561)- 100 AMIGOS
- (730)- COMPAÑIA DE INVERSIONES CIEN AMIGOS, S.A., domiciliada en calle 24 No. 720 e/ 7ma y 9na, Playa, Ciudad de La Habana, República de Cuba
- (740)- Sampedro Vázquez, Reynold, CU

- (111)- 127649
- (151)- 2000.03.08
- (170)- 10 años
- (180)- Válido hasta el 07 de octubre de 2007
- (210)- 1789/97
- (190)- CO
- (220)- 1997.11.07

- (510)- Papel, cartón y artículos de estas materias, no comprendidos en otras clases; productos de imprenta; artículos de encuadernación; fotografías; papelerías; adhesivos (pegamentos) para la papelería o la casa; material para artistas; pinceles; máquinas de escribir y artículos de oficina (excepto muebles) material de instrucción o de enseñanza (excepto aparatos); materias plásticas para embalaje (no comprendidas en otras clases); naipes, caracteres de imprenta; clichés.

- (511)- 16
- (561)- NOSOTRAS
- (730)- PRODUCTOS SANITARIOS SANCELA S.A, domiciliada en Rionegro Antioquia, Colombia
- (740)- Vázquez D' Alvaré, Dánice, CU

- (111)- 128156
- (151)- 2000.03.20
- (170)- 10 años
- (180)- Válido hasta el 31 de julio de 2007
- (210)- 1069/97
- (190)- US
- (220)- 1997.07.31
- (510)- Preparaciones para blanquear y otras sustancias para la colada, preparaciones para limpiar, pulir, desengrasar y raspar; especialmente limpiador potente para pulir y raspar, jabones, perfumería, aceites esenciales, cosméticos, lociones para el cabello, dentífricos

- (511)- 03
- (561)- MAESTRO LIMPIO
- (730)- THE PROCTER & GAMBLE COMPANY, domiciliada en One Procter & Gamble Plaza, Cincinnati, Ohio, 45202, Estados Unidos de América
- (740)- Acosta Martínez, Ada, CU

- (111)- 128999
- (151)- 2000.07.31
- (170)- 10 años
- (180)- Válido hasta el 24 de septiembre de 2008
- (210)- 1690/98
- (190)- CA
- (220)- 1998.09.24
- (510)- Material impreso, publicaciones impresas, libros, periódicos, y publicaciones periódicas.

- (511)- 16
- (561)- CON CORAZON
- (730)- HARLEQUIN ENTERPRISES LIMITED, domiciliada en 225 Duncan Mill Road, Don Mills, Ontario, Canadá
- (740)- Acosta Martínez, Ada, CU

(111)- 129912
 (151)- 2000.11.27
 (170)- 10 años
 (180)- Válido hasta el 11 de marzo de 2009
 (210)- 367/99
 (190)- PT
 (220)- 1999.03.11
 (510)- Productos farmacéuticos.
 (511)- 05
 (561)- HALIBUT
 (730)- LABORATORIOS ANDRÓMACOS, LDA., domiciliada en Rua Alfredo da Silva No. 16, 2720 Alfragide, Portugal

(740)- Acosta Martínez, Ada, CU

(111)- 130534
 (151)- 2001.01.22
 (170)- 10 años
 (180)- Válido hasta el 08 de agosto de 2007
 (210)- 1214/97
 (190)- CU
 (220)- 1997.08.08
 (510)- Servicio de comunicaciones telefónicas, alquiler de aparatos para la transmisión de mensajes.

(511)- 38
 (531)- 27.05.01;26.13.25
 (540)-



(561)- CUBACEL
 (730)- TELÉFONOS CELULARES DE CUBA S.A. (CUBACEL), domiciliada en calle 28 No. 510 entre 5ta y 7ma Ave. Miramar, Playa, Ciudad de La Habana, República de Cuba
 (740)- Wong Dávila, Ernesto, CU

(111)- 130545
 (151)- 2001.01.22
 (170)- 10 años
 (180)- Válido hasta el 28 de enero de 2009
 (210)- 164/99
 (190)- JP
 (220)- 1999.01.28
 (510)- Reproductores de discos de video y grabadoras de discos de video, reproductoras de discos compactos y grabadoras de discos compactos, reproductoras de cinta y grabadoras de cinta, reproductoras de disco, amplificadores, radios y sintonizadores, receptores de audio y receptores de video, aparatos de televisión, altoparlantes, sistemas de altoparlantes, micrófonos y micrófonos

mezclados, audífonos y auriculares, aparatos limpiadores para grabadoras de discos de sonido, antenas, aparatos telefónicos, tocadiscos automáticos, discos de video, discos compactos, cintas de audio y cintas de video, cintas magnéticas, grabadoras de discos, aparatos grabadores y reproductores, cámaras de video, computadoras, dispositivos periféricos de computadora, teclados de computadora, memorias de computadora, impresoras para usar con computadoras, aparatos procesadores de datos, accionadores de discos CD-ROM y cambiadores automáticos de discos CD-ROM, accionadores de disco óptico y cambiadores automáticos de discos ópticos, software de computadoras, programas para operar computadoras, programas de juego por computadoras, discos CD-ROM, discos ópticos y discos magnéticos, discos flexibles (discos floppy), circuitos integrados, semi-conductores, aparatos de juego de televisión, máquinas de entretenimiento automáticas, y operadas por monedas, máquinas expendedoras automáticas, controladores remotos, convertidores de cables de televisión, lectores de código de barras, aparatos de enseñanza audiovisual, equipos de navegación, conectores, baterías, cables eléctricos, gabinetes para altoparlantes, cronómetros de audio, arranques de audio, aparatos reproductores de sonido incorporados a sillas y unidades accionadoras de vibrantes para el cuerpo, diafragmas acústicos, binoculares.

(511)- 09
 (531)- 27.05.01
 (540)-



(561)- PIONEER
 (730)- PIONEER CORPORATION, domiciliada en 4-1, Meguro 1 chome, Meguro-ku, Tokio, Japón
 (740)- Acosta Martínez, Ada, CU

(111)- 130563
 (151)- 2001.01.22
 (170)- 10 años
 (180)- Válido hasta el 19 de febrero de 2009
 (210)- 268/99
 (190)- DO
 (220)- 1999.02.19
 (510)- Sustancias alimenticias para animales.
 (511)- 31
 (561)- NUTREX
 (730)- FORTUNE EXPORT LIMITED, domi-

(740)- ciliada en Gustavo Mejía Ricart No. 37, edificio Boyero III, Apto. No. 204, Santo Domingo, República Dominicana
Acosta Martínez, Ada, CU

(111)- 130641
(151)- 2001.01.22
(170)- 10 años
(180)- Válido hasta el 04 de marzo de 2009
(210)- 307/99
(190)- CU
(220)- 1999.03.04
(510)- Evaporadores.
(511)- 11
(531)- 26.13.25
(540)-



(561)- FUNSAG
(730)- EMPRESA DE PRODUCCIONES MECÁNICAS "9 DE ABRIL", domiciliada en Calzada de Oña Número 8 y 10 entre Zayas y Aguilera, Sagua La Grande, Villa Clara, República de Cuba
(740)- Sampedro Vázquez, Reynold, CU

(111)- 130856
(151)- 2001.01.22
(170)- 10 años
(180)- Válido hasta el 04 de octubre de 2009
(210)- 1629/99
(190)- US
(220)- 1999.10.04
(510)- Servicios de entretenimiento, específicamente, servicios de programación de televisión por cable, servicios de programación de televisión bonificada o pagada y servicios de distribución de programación televisiva.

(511)- 41
(561)- DIGIPLEX
(730)- TIME WARNER ENTERTAINMENT COMPANY, L.P., domiciliada en 75 Rockefeller Plaza New York, N.Y. 10019, Estados Unidos de América
(740)- Vázquez D' Alvaré, Dánice, CU

(111)- 130981
(151)- 2001.01.22
(170)- 10 años

(180)- Válido hasta el 24 de junio de 2009
(210)- 1006/99
(190)- CU
(220)- 1999.06.24
(510)- Traslado de valores.
(511)- 39
(531)- 26.01.04;02.01.21;02.09.14;17.02.02;01.01.02
(540)-



(561)- AGESP
(730)- AGENCIA GENERAL DE SEGURIDAD Y PROTECCIÓN (AGESP), domiciliada en calle Desamparados esquina a Damas, Muelle Aracelio Iglesias, edificio HINES, La Habana Vieja, Ciudad de La Habana, República de Cuba

(740)- Vázquez González, Mercedes, CU

(111)- 131347
(151)- 2001.06.14
(170)- 10 años
(180)- Válido hasta el 31 de julio de 2007
(210)- 1126/97
(190)- US
(220)- 1997.07.31
(510)- Productos farmacéuticos, veterinarios e higiénicos; sustancias dietéticas para uso médico, alimentos para bebés; emplastos, material para apósitos; material para empastar los dientes y para moldes dentales; desinfectantes; productos para la destrucción de animales dañinos; fungicidas, herbicidas, especialmente preparaciones medicinales.

(511)- 05
(531)- 26.03.07;26.03.18
(540)-



(561)- VICK
(730)- THE PROCTER & GAMBLE COMPANY, domiciliada en One Procter & Gamble Plaza, Cincinnati, Ohio 45202, Estados Unidos de Amé-

rica
(740)- Acosta Martínez, Ada, CU

(111)- 131349
(151)- 2001.07.16
(170)- 10 años
(180)- Válido hasta el 04 de noviembre de 2008
(210)- 2000/98
(190)- FR
(220)- 1998.11.04
(510)- Cosméticos, productos no medicados para la higiene, cuidado y nutrición de la piel; emulsiones, gels, cremas y lociones para la piel.
(511)- 03
(531)- LACTADERM
(540)- SANOFI-SYNTHELABO, domiciliada en 174, Avenue de France, 75013 Paris, Francia
(740)- Acosta Martínez, Ada, CU

(111)- 131399
(151)- 2001.08.01
(170)- 10 años
(180)- Válido hasta el 09 de noviembre de 2009
(210)- 1816/99
(190)- CU
(220)- 1999.11.09
(510)- Jeans de hombre y mujer, sayas.
(511)- 25
(531)- 27.07.19
(540)-



(561)- 799
(730)- EMPRESA DE CONFECCIONES "FENIX", domiciliada en Villuendas número 51, esquina a Independencia, Santa Clara, Villa Clara, República de Cuba
(740)- Gómez Morera, Roberto Pascual, CU

(111)- 131429
(151)- 2001.08.01
(170)- 10 años
(180)- Válido hasta el 17 de noviembre de 2009

(210)- 1883/99
(190)- CR
(220)- 1999.11.17
(510)- Jugos, néctares y refrescos.
(511)- 32
(561)- BRIKO
(730)- COOPERATIVA DE PRODUCTORES DE LECHE DOS PINOS, R.L., domiciliada en Calle 21, Avenida 14, Barrio Luján San José, Costa Rica
(740)- Gálvez Fernández, Dania Teresita, CU

(111)- 131453
(151)- 2001.08.13
(170)- 10 años
(180)- Válido hasta el 24 de septiembre de 2009
(210)- 1598/99
(190)- CU
(220)- 1999.09.24
(510)- Software.
(511)- 09
(531)- 02.01.16;22.05.13
(540)-



(561)- RODAS XXI
(730)- CITMATEL. EMPRESA DE TECNOLOGÍAS DE LA INFORMACIÓN Y SERVICIOS TELEMÁTICOS, domiciliada en ave. 47 s/n entre 18A y 20 Miramar, Playa, Ciudad de La Habana, República de Cuba
(740)- Francis Songel, Marta Rosa, CU

(111)- 131729
(151)- 2002.06.04
(170)- 10 años
(180)- Válido hasta el 17 de diciembre de 2009
(210)- 2134/99
(190)- US
(220)- 1999.12.17
(510)- Preparaciones para blanquear y otras sustancias para la colada, preparaciones para limpiar, pulir, desengrasar y raspar; jabones, perfumería, aceites esenciales, cosméticos, lociones para el cabello; dentífricos.
(511)- 03
(561)- COLGATE
(730)- COLGATE-PALMOLIVE COMPANY,

(740)- domiciliada en 300 Park Avenue, New York, N Y, Estados Unidos de América Vázquez D' Alvaré, Dánice, CU

(111)- 131769
(151)- 2002.06.04
(170)- 10 años
(180)- Válido hasta el 29 de diciembre de 2009
(210)- 2229/99
(190)- CU
(220)- 1999.12.29
(510)- Servicio de hotelería, servicios procurando el alojamiento, el albergue y la comida, por hoteles, pensiones, campamentos turísticos, hogares turísticos, granjas-pensiones, sanatorios, casa de reposo y casas de convalecencia. Servicios prestados por establecimientos que se encargan esencialmente de procurar alimentos o bebidas preparadas para el consumo, servicios prestados por restaurantes, restaurantes de autoservicio, y cafeterías.
(511)- 42
(531)- 27.05.01;27.05.08;27.05.10;27.05.19
(540)-



(561)- ARENAS DORADAS
(730)- VARADERO CIEN AMIGOS, S.A., domiciliada en calle 24, número 720, esquina a Novena, Playa, Ciudad de La Habana, República de Cuba
(740)- García Monroy, Rebeca, CU

(111)- 131804
(151)- 2003.02.03
(170)- 10 años
(180)- Válido hasta el 29 de diciembre de 2008
(210)- 2328/98
(190)- CU
(220)- 1998.12.29
(510)- Tabacos, artículos para fumadores; cerillas.
(511)- 34
(531)- 27.05.12;27.05.24
(540)-



(561)- COLECCION HABANERA
(730)- CORPORACIÓN HABANOS, S.A., domiciliada en avenida Tercera número 2006 entre 20 y 22, Miramar, Pla-

(740)- ya, Ciudad de La Habana, República de Cuba Garrido de la Grana, Adargelio, CU

(111)- 131869
(151)- 2003.07.22
(170)- 10 años
(180)- Válido hasta el 10 de noviembre de 2008
(210)- 2037/98
(190)- CU
(220)- 1998.11.10
(510)- Servicios de impresión.
(511)- 35
(531)- 27.05.02;27.05.24
(540)-



(561)- DIGRAF
(730)- DIGRAF, domiciliada en callejón Andrade y Prensa Latina, Marianao, Ciudad de La Habana, República de Cuba
(740)- Sampedro Vázquez, Reynold, CU

(111)- 131876
(151)- 2003.09.03
(170)- 10 años
(180)- Válido hasta el 23 de Abril de 2008
(210)- 569/98
(190)- GB
(220)- 1998.04.23
(510)- Preparaciones y sustancias farmacéuticas para el tratamiento y/o prevención de enfermedades o desórdenes en el sistema nervioso central, y ayuda a abandonar el uso de productos de tabaco, preparaciones y sustancias anti-depresivas.
(511)- 05
(561)- WELLBUTRIN SR
(730)- THE WELLCOME FOUNDATION LIMITED, domiciliada en 160 Euston Road, London NW1 2BP, England, Reino Unido
(740)- Acosta Martínez, Ada, CU

(111)- 131878
(151)- 2003.09.25
(170)- 10 años
(180)- Válido hasta el 08 de diciembre de 2009
(210)- 2057/99
(190)- CU
(220)- 1999.12.08

- (510)- Perfume.
(511)- 03
(561)- FRANCE 2000
(730)- CROWN IMPORT & EXPORT, domiciliada en calle Primera, número 3406, entre 34 y 36, Miramar, Playa, Ciudad de La Habana, República de Cuba
(740)- Vázquez D' Alvaré, Dánice, CU

- (111)- 131880
(151)- 2003.09.25
(170)- 10 años
(180)- Válido hasta el 04 de octubre de 2009
(210)- 1619/99
(190)- CU
(220)- 1999.10.04
(510)- Pastas alimenticias.
(511)- 30
(531)- 06.01.01;26.13.25;26.01.16;27.05.24
(540)-



- (561)- LA CAPRESE
(730)- EMPRESA DE PASTAS ALIMENTICIAS VITA NUOVA, domiciliada en Carretera Central kilómetro 35 1/2, San José de Las Lajas, La Habana, República de Cuba
(740)- Pasteur Almeida, Luis, CU

- (111)- 131881
(151)- 2003.10.06
(170)- 10 años
(180)- Válido hasta el 17 de noviembre de 2009
(210)- 1884/99
(190)- CR
(220)- 1999.11.17
(510)- Leche, leche en polvo, yogurt, queso, mantequilla, natilla, crema dulce y bebidas a base de leche.
(511)- 29
(561)- PINITO
(730)- COOPERATIVA DE PRODUCTORES DE LECHE DOS PINOS, R.L., domiciliada en Calle 21, Avenida 14, Barrio Luján San José, Costa Rica
(740)- Gálvez Fernández, Dania Teresita, CU

- (111)- 131882
(151)- 2003.10.27
(170)- 10 años
(180)- Válido hasta el 08 de Abril de 2008
(210)- 461/98
(190)- CU
(220)- 1998.04.08
(510)- Preparaciones para blanquear y otras sustancias para la colada, preparaciones para limpiar, pulir, desengrasar, raspar, jabones, perfumería.
(511)- 03
(531)- 19.11.25
(540)-



- (730)- EMPRESA PROVINCIAL DE INDUSTRIAS LOCALES DE CAMAGÜEY, domiciliada en Sociedad Patriótica número 77, entre Cuba y Avenida Libertad. reparto La Caridad, Código Postal 70100, Camagüey, Camagüey, República de Cuba

- (111)- 131883
(151)- 2003.11.06
(170)- 10 años
(180)- Válido hasta el 03 de noviembre de 2008
(210)- 1987/98
(190)- PE
(220)- 1998.11.03
(510)- Harinas, galletas y fideos
(511)- 30
(561)- REGAL
(730)- ALICORP, S.A., domiciliada en Jr. Chinchón número 980, Primer Piso, San Isidro, Lima, Perú
(740)- Ruíz Sotolongo, María Lourdes, CU

- (111)- 131884
(151)- 2003.11.06
(170)- 10 años
(180)- Válido hasta el 02 de noviembre de 2008
(210)- 1985/98

- (190)- SE
(220)- 1998.11.02
(510)- Materiales de recubrimiento de pisos consistentes en madera, laminados de duroplástico y laminados de duroplástico unido a una base de partículas de tabla o cartón tabla.
(511)- 27
(531)- 26.06.10;27.05.17
(540)-



- (561)- PERGO
(730)- PERSTOP AB, domiciliada en S-284 80 Perstop, Suecia
(740)- Ruíz Sotolongo, María Lourdes, CU

- (111)- 131886
(151)- 2003.11.13
(170)- 10 años
(180)- Válido hasta el 15 de enero de 2008
(210)- 43/98
(190)- CU
(220)- 1998.01.15
(510)- Pizarras eléctricas.
(511)- 09
(531)- 26.03.16;26.13.24;27.05.11
(540)-



- (561)- ANTILLANA DE ACERO
(730)- EMPRESA SIDERÚRGICA JOSÉ MARTÍ, domiciliada en calle 20 número 10522, Cotorro, Ciudad de La Habana, República de Cuba
(740)- Llarena Serrano, Fernando M., CU

- (111)- 131889
(151)- 2003.11.13
(170)- 10 años
(180)- Válido hasta el 06 de octubre de 2008
(210)- 1757/98
(190)- CU
(220)- 1998.10.06
(510)- Bebidas alcohólicas.
(511)- 33
(531)- 06.19.09;10.01.03;24.01.05;26.01.04;26.01.16
(540)-



- (561)- CUABA
(730)- CORPORACIÓN HABANOS, S.A., domiciliada en avenida Tercera número 2006 entre 20 y 22, Miramar, Playa, Ciudad de La Habana, República de Cuba
(740)- Río Pombo, Manuel, CU

- (111)- 131892
(151)- 2004.01.21
(170)- 10 años
(180)- Válido hasta el 23 de noviembre de 2008
(210)- 2068/98
(190)- CU
(220)- 1998.11.23
(510)- Servicios de publicidad.
(511)- 35
(531)- 04.05.05
(540)-



- (561)- SANGRITO
(730)- BANCO DE SANGRE PROVINCIAL, domiciliada en calle Martí No. 260 (este), Pinar del Río, Pinar del Río, República de Cuba
(740)- Martín Alvarez, Irma, CU

- (111)- 131894
(151)- 2004.01.29
(170)- 10 años
(180)- Válido hasta el 14 de junio de 2009
(210)- 951/99
(190)- US
(220)- 1999.06.14
(310)- 75/604815
(320)- 1998.12.14
(330)- US
(510)- Material impreso y publicaciones: libros, manuales, revistas, boletines, periódicos, folletos y brochures: materiales educativos y de instrucción, publicaciones impresas de no ficción, particularmente manuales, brochures y materiales de entrenamiento relacionados a la implementación de una metodología para consultoría estratégica, consultoría de desarrollo para pro-

- ceso de negocio, consultoría de tecnología de información, y consultoría de implementación de paquetes de programas: partes y accesorios y para todos los artículos anteriormente mencionados.
- (511)-** 16
(561)- ASCENDANT
(730)- INTERNATIONAL BUSINESS MACHINES CORPORATION, domiciliada en New Orchard Road, Armonk, New York 10504, Estados Unidos de América
- (740)-** García Monroy, Rebeca, CU

- (111)-** 131895
(151)- 2004.01.29
(170)- 10 años
(180)- Válido hasta el 14 de junio de 2009
(210)- 955/99
(190)- US
(220)- 1999.06.14
(310)- 75/6204729
(320)- 1998.12.14
(330)- US
(510)- Aparatos e instrumentos eléctricos, ópticos, magnéticos y electrónicos: aparatos e instrumentos de agrimensura, obras de malla, aparatos científico, de medir y de monitorear: aparatos e instrumentos de comunicaciones y seguridad: equipos de computadora, programas: programas de computadora y equipos para uso con redes de computadora: aparatos, instrumentos y medios para grabar, reproducir, transportar, almacenar, procesar, manipular, transmitir, difundir y transmitir publicaciones, textos, señales, programas, información, datos, códigos, sonidos e imágenes, grabaciones de audio y video, grabaciones de audio, grabaciones de video, música, imágenes de sonido, textos, publicaciones, señales, programas, información, datos y códigos proporcionados por vía de redes de telecomunicaciones por entrega en línea y por medio de Internet y la red mundial: aparatos e instrumentos de multimedia: publicaciones no impresas: aparatos e instrumentos de enseñanza: programas de computadoras para la implementación de una metodología para consultoría de tecnología de información: partes y accesorios para todos los artículos anteriormente mencionados.
- (511)-** 09
(561)- 09
(730)- ASCENDANT INTERNATIONAL BUSINESS MACHINES CORPORATION, domiciliada en New Orchard Road, Armonk, New York 10504, Estados Unidos de
- (740)-** América
García Monroy, Rebeca, CU

- (111)-**
(151)- 131896
(170)- 2004.01.29
(180)- 10 años
(210)- Válido hasta el 14 de junio de 2009
(190)- 956/99
(220)- US
(310)- 1999.06.14
(320)- 75/622,032
(330)- 1999.01.16
(510)- US
Gerencia financiera, asistencia, asesoría, consultoría, servicios de información e investigación, servicios de impuestos y carga aduanera: servicios de insolvencia: servicios de investigación, servicios de evaluación: servicios de bienes raíces: agencia de bienes raíces y tasación: manejo de bienes raíces, entrega de información financiera, incluyendo la provista por vía de redes de telecomunicación, por entrega en línea y por medio del Internet y la Red Mundial (World Wide Web), servicios de consultoría financiera, particularmente servicios de consultoría de oportunidad estratégica, servicios de consultoría de desarrollo de incremento del negocio, servicios de consultoría de tecnología de la información y servicios de consultoría de implementación de paquetes de programas, en el campo de gerencia financiera y procesos de contabilidad: servicios de arreglo y asesoría con relación a lo anterior.
- (511)-** 36
(561)- ASCENDANT
(730)- PRICEWATERHOUSECOOPERS LLP, domiciliada en 1301 Avenue of the Americas, New York, NY 10019, Estados Unidos de América
- (740)-** García Monroy, Rebeca, CU

- (111)-** 131897
(151)- 2004.02.10
(170)- 10 años
(180)- Válido hasta el 14 de junio de 2009
(210)- 954/99
(190)- US
(220)- 1999.06.14
(310)- 75/604814
(320)- 1998.12.14
(330)- US
(510)- Servicio de consultoría, asesoría, asistencia, análisis, diseño, evaluación y programación relacionados a programas de computadoras, equipos y tecnología de la información: consultoría y consejería relacionada con la eva-

luación, elección e implementación de programas de computadora, equipos, tecnología de la información y de sistemas de procesamiento de datos: renta y licencia de programas de computadoras y equipos: provisión de información relacionada a asuntos técnicos, tecnología de información, asuntos legales y propiedad intelectual, incluyendo la proporcionada vía redes de telecomunicaciones, por medio de entrega en línea y por medio de Internet y la red mundial (World, Wide, Web): servicios legales, asesoría legal de impuestos y representación de otros en asuntos legales y de impuestos: investigación legal: manejo de propiedad intelectual: servicios de consultoría para la implementación de una metodología para oportunidad estratégica, incremento del proceso de negocios, implementación de paquetes de programas, y tecnología de información: servicios de arreglos y asesoría con relación a lo anterior.

- (511)- 42
(561)- ASCENDANT
(730)- PRICEWATERHOUSECOOPERS LLP, domiciliada en 1301 Avenue of the Americas, New York, NY 10019, Estados Unidos de América
(740)- García Monroy, Rebeca, CU

- (111)- 131898
(151)- 2004.02.10
(170)- 10 años
(180)- Válido hasta el 23 de abril de 2008
(210)- 570/98
(190)- DE
(220)- 1998.04.23
(510)- Medicinas, preparaciones farmacéuticas y sustancias dietéticas y suplementos alimenticios adaptados para uso médico.

- (511)- 05
(561)- KIRA
(730)- LICHTWER PHARMA GMBH, domiciliada en 8-10 Wallenroder Strasse, D-13 435 Berlin, Alemania

- (111)- 131899
(151)- 2004.02.10
(170)- 10 años
(180)- Válido hasta el 22 de octubre de 2008
(210)- 1873/98
(190)- MX
(220)- 1998.10.22
(510)- Servicios de hotelería (hospedaje) por hoteles, pensiones, campamentos turísticos, hogares turísticos. Servicios de restaurante y bar e incentivos de

puntos para la obtención de premios en programas turísticos.

- (511)- 42
(561)- POSADAS DE MÉXICO
(730)- POSADAS DE MÉXICO S.A. DE C.V., domiciliada en Av. Reforma Lomas No. 155-4to piso, esq. Montes Urales, Col Lomas de Chapultepec C.P. 11000, DF, México
(740)- Valdés Pila, Rogelio Rafael, CU

- (111)- 131900
(151)- 2004.02.10
(170)- 10 años
(180)- Válido hasta el 22 de octubre de 2008
(210)- 1874/98
(190)- MX
(220)- 1998.10.22
(510)- Servicios de hotelería (hospedaje) por hoteles, pensiones, campamentos turísticos, hogares turísticos. Servicios de restaurante y bar e incentivos de puntos para la obtención de premios en programas turísticos.

- (511)- 42
(561)- GRUPO POSADAS
(730)- POSADAS DE MEXICO S.A. DE C.V., domiciliada en Av. Reforma Lomas No. 155-4to piso, esq. Montes Urales, Col Lomas de Chapultepec C.P. 11000, DF, México
(740)- Valdés Pila, Rogelio Rafael, CU

- (111)- 131901
(151)- 2004.02.10
(170)- 10 años
(180)- Válido hasta el 11 de enero de 2009
(210)- 78/99
(190)- CU
(220)- 1999.01.11
(510)- Adiestramiento y formación.
(511)- 41
(531)- 27.05.10;27.05.11
(540)-



- (561)- VIBRASOFT
(730)- CENTRO DE ESTUDIO INNOVACION Y MANTENIMIENTO (CEIM), domiciliada en calle 200 No. 176 E/ 17 y 19 rpto. Siboney, Playa, Ciudad de La Habana, República de Cuba
(740)- Sampedro Vázquez, Reynold, CU

- (111)- 131902
(151)- 2004.02.18

- (170)- 10 años
- (180)- Válido hasta el 05 de diciembre de 2007
- (210)- 1919/97
- (190)- CU
- (220)- 1997.12.05
- (510)- Productos agrícolas.
- (511)- 31
- (531)- 27.05.07;27.05.17
- (540)-

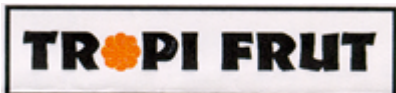

- (561)- TROPI-FRUT
- (730)- EMPRESA DE FRUTAS SELECTAS, domiciliada en calle Palmar sin número entre Boyeros e Independencia, reparto Martí, Cerro, Ciudad de La Habana, República de Cuba
- (740)- Rey Hernández, Pedro, CU

- (111)- 131903
- (151)- 2004.02.18
- (170)- 10 años
- (180)- Válido hasta el 16 de diciembre de 2007
- (210)- 1952/97
- (190)- CU
- (220)- 1997.12.16
- (510)- Productos agrícolas frescos.
- (511)- 31
- (531)- 27.05.07;27.05.17
- (540)-



- (561)- TROPISOL
- (730)- EMPRESA DE FRUTAS SELECTAS, domiciliada en Calle Palmar sin número entre Boyeros e Independencia, reparto Martí, Cerro, Ciudad de La Habana, República de Cuba
- (740)- Brooks Soto, Carlos V. CU

- (111)- 131904
- (151)- 2004.03.18
- (170)- 10 años
- (180)- Válido hasta el 15 de marzo de 2009
- (210)- 386/99
- (190)- ES
- (220)- 1999.03.15
- (510)- Servicios de formación, educación o esparcimiento de las personas; organización de actividades, congresos o exposiciones con fines culturales, deportivos o de entretenimiento y edición de textos o soportes informáticos sobre estas materias; diversión y entretenimiento televisado; producción y montaje de programas de radio y televisión; filmes (películas) y cintas de video.

- (511)- 41
- (561)- TERRA .COM
- (730)- TERRA NETWORKS, S.A., domiciliada en Via de las Dos Castillas, 33 Complejo Atica, Edificio 1 Primera Planta 28224 Pozuelo de Alarcon, Madrid, España
- (740)- Vázquez D' Alvaré, Dánice, CU

- (111)- 131905
- (151)- 2004.03.18
- (170)- 10 años
- (180)- Válido hasta el 15 de Marzo de 2009
- (210)- M385/99
- (190)- ES
- (220)- 1999.03.15
- (510)- Servicios de telecomunicaciones, servicios de comunicaciones por terminales de ordenador, servicios de comunicaciones a través de redes de información.

- (511)- 38
- (561)- TERRA .COM
- (730)- TERRA NETWORKS, S.A., domiciliada en Via de las Dos Castillas, 33 Complejo Atica, Edificio 1 Primera Planta 28224 Pozuelo de Alarcon, Madrid, España
- (740)- Vázquez D' Alvaré, Dánice, CU

- (111)- 131906
- (151)- 2004.03.18
- (170)- 10 años
- (180)- Válido hasta el 15 de marzo de 2009
- (210)- 384/99
- (190)- ES
- (220)- 1999.03.15
- (510)- Servicios de gestión de negocios comerciales, servicios de administración comercial, servicios de estudio de mercado, servicios de exportación, servicios de consulting profesionales en materia de negocios, servicios de contabilidad, servicios de contestación telefónica para abonados ausentes, servicios de transcripción de comunicaciones, servicios de información estadística, servicios de informes comerciales y de negocios, servicios de peritaje en materia de negocios, servicios de sondeo de opinión, servicios de publicidad.

- (511)- 35
- (561)- TERRA .COM
- (730)- TERRA NETWORKS, S.A., domiciliada en Via de las Dos Castillas, 33 Complejo Atica, Edificio 1 Primera Planta 28224 Pozuelo de Alarcón, Madrid, España
- (740)- Vázquez D' Alvaré, Dánice, CU

- (111)- 131908
- (151)- 2004.03.18
- (170)- 10 años
- (180)- Válido hasta el 15 de marzo de 2009
- (210)- 383/99
- (190)- ES
- (220)- 1999.03.15
- (510)- Papel, cartón y artículos de estas materias, no comprendidos en otras clases; productos de imprenta; artículos de encuadernación; fotografías, papelería; adhesivos (pegamentos) para la papelería o la casa; material para artistas; pinceles; máquinas de escribir y artículos de oficina (excepto muebles); material de instrucción o de enseñanza (excepto aparatos); materias plásticas para embalaje (no comprendidos en otras clases); naipes, caracteres de imprenta; clichés, publicaciones, revistas, libros.
- (511)- 16
- (561)- TERRA .COM
- (730)- TERRA NETWORKS, S.A., domiciliada en Vía de las Dos Castillas, 33 Complejo Atica, Edificio 1 Primera Planta 28224 Pozuelo de Alarcon, Madrid, España
- (740)- Vázquez D' Alvaré, Dánice, CU

- (111)- 131909
- (151)- 2004.05.03
- (170)- 10 años
- (180)- Válido hasta el 07 de julio de 2009
- (210)- 1090/99
- (190)- CU
- (220)- 1999.07.07
- (510)- Decoración de interiores, Servicios de jardinería, Servicios de venta a clientes.
- (511)- 42
- (531)- 26.01.18;27.05.07
- (540)-



- (561)- FLORABANA
- (730)- EMPRESA PROVINCIAL DE JARDINES. CIUDAD DE LA HABANA, domiciliada en calle12 número 557 entre 23 y 25, Vedado, Plaza de La Revolución, Ciudad de La Habana, República de Cuba
- (740)- Díaz Moreira, Niurka Clara, CU

- (111)- 131911
- (151)- 2004.05.03
- (170)- 10 años

- (180)- Válido hasta el 07 de julio de 2009
- (210)- 1092/99
- (190)- CU
- (220)- 1999.07.07
- (510)- Flores naturales, plantas ornamentales.
- (511)- 31
- (531)- 26.01.18;27.05.07
- (540)-



- (561)- FLORABANA
- (730)- EMPRESA PROVINCIAL DE JARDINES. CIUDAD DE LA HABANA, domiciliada en calle12 número 557 entre 23 y 25, Vedado, Plaza de La Revolución, Ciudad de La Habana, República de Cuba
- (740)- Díaz Moreira, Niurka Clara, CU

- (111)- 131912
- (151)- 2004.05.03
- (170)- 10 años
- (180)- Válido hasta el 05 de octubre de 2009
- (210)- 1633/99
- (190)- CU
- (220)- 1999.10.05
- (510)- Flores y plantas artificiales.
- (511)- 26
- (531)- 26.01.18;27.05.07
- (540)-



- (561)- FLORABANA
- (730)- EMPRESA PROVINCIAL DE JARDINES. CIUDAD DE LA HABANA, domiciliada en calle12 número 557 entre 23 y 25, Vedado, Plaza de La Revolución, Ciudad de La Habana, República de Cuba
- (740)- Díaz Moreira, Niurka Clara, CU

- (111)- 131913
- (151)- 2004.05.03
- (170)- 10 años
- (180)- Válido hasta el 09 de marzo de 2009
- (210)- 340/99
- (190)- CA
- (220)- 1999.03.09
- (510)- Pizzas, pastas, pastelería, confitería, helados comestibles y sandwiches.
- (511)- 30
- (531)- 07.01.06;26.01.16;27.05.08;27.05.01



- (561)- PIZZA NOVA
(730)- PIZZA NOVA TAKE OUT LTD., domiciliada en 2247 Midland Avenue, Scarborough, Ontario M1P 4R1, Canadá
(740)- García Monroy, Rebeca, CU

- (111)- 131914
(151)- 2004.05.03
(170)- 10 años
(180)- Válido hasta el 07 de julio de 2009
(210)- 1091/99
(190)- CU
(220)- 1999.07.07
(510)- Envases: jarrones de flores, jardineras.
(511)- 20
(531)- 26.01.18;27.05.07
(540)-



- (561)- FLORABANA
(730)- EMPRESA PROVINCIAL DE JARDINES. CIUDAD DE LA HABANA, domiciliada en calle12 número 557 entre 23 y 25, Vedado, Plaza de La Revolución, Ciudad de La Habana, República de Cuba
(740)- Díaz Moreira, Niurka Clara, CU

Nombres comerciales. Concedidos

- (111)- 5370
- (151)- 2001.03.21
- (170)- 10 años
- (180)- Válido hasta el 30 de abril de 2009
- (210)- 81/99
- (190)- CU
- (220)- 1999.04.30
- (510)- Para dar a conocer los servicios de hotelería a saber; los servicios prestados por establecimientos que se encargan esencialmente de procurar alimentos o bebidas preparadas para el consumo, tales servicios pueden ser prestados por restaurantes, restaurantes de autoservicio, cantinas, los servicios personales prestados por establecimiento destinados al acompañamiento en sociedad, los salones de belleza y los salones de peluquería, los servicios cuyo fin fundamental es el entretenimiento, la diversión o el recreo de los individuos y gestión de negocios comerciales.
- (561)- HOTEL HORIZONTES VIÑALES
- (730)- CADENA HOTELERA HORIZONTES, S.A, domiciliada en calle 23 No. 256 entre N y O, Vedado, Plaza de La Revolución, Ciudad de La Habana, República de Cuba
- (740)- Acosta Martínez, Ada, CU

- (111)- 5419
- (151)- 2002.05.08
- (170)- 10 años
- (180)- Válido hasta el 16 de noviembre de 2009
- (210)- 193/99
- (190)- CU
- (220)- 1999.11.16
- (510)- Exportador e importador de chatarra ferrosa y no ferrosa, desperdicios desechos, residuos y materias primas secundarias y de los insumos productivos y técnicos que requiera el resto del sistema de la unión de empresas de recuperación de materias primas.
- (561)- DESEQUIP
- (730)- EMPRESA DESMANTELADORA DE EQUIPOS SIME, domiciliada en Vía Blanca y Línea del Ferrocarril, San Miguel del Padrón, Ciudad de La Habana, República de Cuba
- (740)- Mitchel Palacios, Miguel Leonardo, CU

- (111)- 5427
- (151)- 2003.10.27
- (170)- 10 años
- (180)- Válido hasta el 09 de noviembre de 2009

- (210)- 191/99
- (190)- CU
- (220)- 1999.11.09
- (510)- Producción de huevos, carnes y sus derivados.
- (561)- HABANA - CAN
- (730)- EMPRESA ÁVICOLA LA HABANA, domiciliada en avenida Tres Palmas, sin número, entre Carretera de Varona y Calle Final, Capdevila, Boyeros, Ciudad de La Habana, República de Cuba
- (740)- González Pino, Yenima, CU

- (111)- 5428
- (151)- 2003.10.01
- (170)- 10 años
- (180)- Válido hasta el 09 de noviembre de 2009
- (210)- 192/99
- (190)- CU
- (220)- 1999.11.09
- (510)- Comercialización mayorista de productos pesqueros y alimenticios, elaboración de pescado, crustáceos y otros productos marinos.
- (561)- INDAL
- (730)- O.E.E. INDUSTRIAL DE ALIMENTOS (INDAL), domiciliada en Hacendado # 55 e/n Línea del Ferrocarril y Avenida del Puerto, La Habana Vieja, Ciudad de La Habana, República de Cuba
- (740)- González Oliva, Jorge, CU

- (111)- 5429
- (151)- 2003.10.01
- (170)- 10 años
- (180)- Válido hasta el 17 de noviembre de 2009
- (210)- 194/99
- (190)- CU
- (220)- 1999.11.17
- (510)- La actividad de la editora musical, impresión de partituras musicales en cualquier tipo de soporte gráfico, impresión de libros de música, publicaciones de partituras musicales en cualquier tipo de soporte gráfico.
- (561)- ATRIL EDICIONES MUSICALES
- (730)- PRODUCCIONES ABDALA, S.A., domiciliada en calle 32, No. 318 entre 3ra y 5ta. avenida, Miramar, Playa, Ciudad de La Habana, República de Cuba
- (740)- Gálvez Fernández, Dania Teresita, CU

- (111)- 5431
- (151)- 2003.09.03

- (170)- 10 años
(180)- Válido hasta el 29 de diciembre de 2009
(210)- 222/99
(190)- CU
(220)- 1999.12.29
(510)- Para dar a conocer los servicios de hotelería, servicios procurando el alojamiento, el albergue y la comida, por hoteles, pensiones, campamentos turísticos, hogares turísticos, granjas - pensiones, sanitarios, casas de reposo y casas de convalecencias. Servicios prestados por establecimientos que se encargan esencialmente de procurar alimentos o bebidas preparadas para el consumo, servicios prestados por restaurantes, restaurantes de auto servicios, y cafeterías.
- (561)- ARENAS DORADAS
(730)- VARADERO CIEN AMIGOS, S.A., domiciliada en calle 24, número 720, esquina a Novena, Playa, Ciudad de La Habana, República de Cuba
(740)- García Monroy, Rebeca, CU

- (111)- 5432
(151)- 2003.10.01
(170)- 10 años
(180)- Válido hasta el 19 de noviembre de 2009
(210)- 196/99
(190)- CU
(220)- 1999.11.19
(510)- La actividad en el giro de la hotelería.
(561)- PRINCESA SANTA MARIA
(730)- CADENA HOTELERA HORIZONTES, S.A, domiciliada en Calle 23 No. 256 entre N y O, Vedado, Plaza de La Revolución, Ciudad de La Habana, República de Cuba
(740)- Acosta Martínez, Ada, CU

- (111)- 5433
(151)- 2003.10.01
(170)- 10 años
(180)- Válido hasta el 16 de diciembre de 2009
(210)- 208/99
(190)- CU
(220)- 1999.12.16
(510)- Para distinguir la actividad de tramitación y entrega de carga internacional (recepción, embalaje, empaquetado y transportación de mercancías y recepción, transportación y entrega de dinero), venta de productos.
(561)- CUBAPACK INTERNATIONAL
(730)- CUBAPACK INTERNATIONAL, S.A., domiciliada en calle 22, número 4115,
- entre 41 y 47, Miramar, Playa, Ciudad de La Habana, República de Cuba
(740)- Gálvez Fernández, Dania Teresita, CU

- (111)- 5434
(151)- 2003.10.01
(170)- 10 años
(180)- Válido hasta el 21 de diciembre de 2009
(210)- 211/99
(190)- CU
(220)- 1999.12.21
(510)- Para dar a conocer la actividad de la empresa en la esfera de los servicios de consultoría en seguridad informática, producción y distribución de productos de software antivirus, elaboración de planes de seguridad informática, custodia del material informático, recuperación y descontaminación de la información en discos, certificación de los productos de software antivirus.
(561)- SEGURMATICA
(730)- SEGURMATICA, domiciliada en Zanja # 651 Esq. Soledad, C.P. 10300, Centro Habana, Ciudad de La Habana, República de Cuba
(740)- Zerquera Ramos, Pablo Aurelio, CU

- (111)- 5436
(151)- 2003.10.01
(170)- 10 años
(180)- Válido hasta el 29 de junio de 2009
(210)- 117/99
(190)- CU
(220)- 1999.06.29
(510)- Servicios relacionados con las actividades empleadoras y recursos humanos, de imprenta cocina-comedor, transportación, mantenimiento constructivo menor y otros vinculados a la atención al hombre.
(561)- DELTA-SERVICIOS
(730)- EMPRESA DE SERVICIOS ESPECIALIZADOS, domiciliada en calle 194 esquina Séptima, reparto Siboney, Playa, Ciudad de La Habana, República de Cuba
(740)- Ramírez Oliva, Mario Salomé, CU

- (111)- 5437
(151)- 2003.10.01
(170)- 10 años
(180)- Válido hasta el 05 de noviembre de 2009
(210)- 188/99
(190)- CU
(220)- 1999.11.05

- (510)**- Comercialización de alimentos para humanos, animales y productos químicos.
- (561)**- ILERCARIBE, S.L.
- (730)**- ILERCARIBE, S.L., domiciliada en operador de Zona Franca-Wajay, carretera Wajay kilómetro 1 1/2 en tronque Murgas, Wajay, Boyeros, Ciudad de La Habana, República de Cuba Juclá Cortina, José María, CU
- (740)**- -----
- (111)**- 5438
- (151)**- 2003.10.01
- (170)**- 10 años
- (180)**- Válido hasta el 22 de octubre de 2008
- (210)**- 81/98
- (190)**- CU
- (220)**- 1998.10.22
- (510)**- Ejecutar servicio especializado de seguridad y protección a entidades del MINIL. Realizar estudios, asesorar y formular recomendaciones en esta materia. Realizar proyectos, instalación, reparación y mantenimiento de medios de seguridad. Trasladar valores en moneda nacional y custodiarlos.
- (561)**- CORAZA
- (730)**- EMPRESA DE SEGURIDAD Y PROTECCIÓN, CORAZA, domiciliada en calle Pedro Pérez número 230 entre Panchito Gómez y Ayestarán, Cerro, Ciudad de La Habana, República de Cuba
- (740)**- Hernández Ponce, Julio Alberto, CU

- (111)**- 5439
- (151)**- 2003.10.01
- (170)**- 10 años
- (180)**- Válido hasta el 19 de septiembre de 2007
- (210)**- 61/97
- (190)**- CU
- (220)**- 1997.09.17
- (510)**- Las actividades propias del centro.
- (561)**- PLAYAS DEL ESTE, ESCUELA DE HOTELERIA Y TURISMO
- (730)**- PLAYAS DEL ESTE ESCUELA DE HOTELERIA Y TURISMO, domiciliada en calle 462 esq. 5ta ave. Rotonda de Guanabo, La Habana del Este, Ciudad de La Habana, República de Cuba
- (740)**- Doyle Lorenzo, Estela, CU

- (111)**- 5440
- (151)**- 2003.10.01
- (170)**- 10 años
- (180)**- Válido hasta el 09 de noviembre de 2009
- (210)**- 190/99
- (190)**- CU
- (220)**- 1999.11.09
- (510)**- Servicios ecológicos relacionados con el medio marino y aguas interiores, sustentando la comercialización de sus servicios, realizar la limpieza de las incrustaciones de hidrocarburos en los frentes de las instalaciones hidrotécnicas y portuarias y efectuar la disposición final de los desechos generados.
- (561)**- SAMARP
- (730)**- O.E.E. SANEAMIENTO MARÍTIMO PORTUARIO, domiciliada en Desamparado 201 esq. Compostela, La Habana Vieja, Ciudad de La Habana, República de Cuba
- (740)**- Mercandal Casañas, Ada, CU

- (111)**- 5441
- (151)**- 2003.10.01
- (170)**- 10 años
- (180)**- Válido hasta el 17 de septiembre de 2009
- (210)**- 155/99
- (190)**- CU
- (220)**- 1999.09.17
- (510)**- Asesoría jurídica especializada; galvanotécnica, fundición ánodo sacrificio y fundición no ferrosa, fumigación, limpieza industrial, catering, comedor obrero, merendero de trabajadores y estudiantes, servicio compraventa de mercancías al cliente principal y terceros nacionales y extranjeros, metrológico y reparación de equipos de medición. Calibraciones ultrasónicas, reparación de equipos automotores, chapistería y pintura, servicios de garaje, reparación y mantenimiento de máquinas, herramientas e instalaciones, equipos de refrigeración, electricidad, enrollado de motores, desmontaje y montaje de cámaras frías, reparación naval, carpintería de ribera, blanco, aluminio, PVC, reparación de inmuebles, buceo, revestimiento y mantenimiento de piscinas, arrendamiento de instalaciones (excepto como almacenes), actividad empleadora, transportación marítima.
- (561)**- EMPRESA NACIONAL DE ASTILLEROS. ENA
- (730)**- EMPRESA DE ASTILLEROS (ENA) MINISTERIO DEL TRANSPORTE, domiciliada en Carretera del Naval, número 9, Casablanca, La Habana del Este, Ciudad de La Habana, República de Cuba
- (740)**- Rolando Rosell, María del Rosario, CU

- (111)- 5442
(151)- 2003.10.06
(170)- 10 años
(180)- Válido hasta el 22 de septiembre de 2009
(210)- 158/99
(190)- CU
(220)- 1999.09.22
(510)- Promoción y ventas de pastas alimenticias.
(561)- VITA NUOVA
(730)- EMPRESA DE PASTAS ALIMENTICIAS VITA NUOVA, domiciliada en Carretera Central kilómetro 35 1/2, San José de Las Lajas, La Habana, República de Cuba
(740)- Pasteur Almeida, Luis, CU

- (111)- 5443
(151)- 2003.10.06
(170)- 10 años
(180)- Válido hasta el 05 de noviembre de 2009
(210)- 189/99
(190)- CU
(220)- 1999.11.05
(510)- Producción y comercialización de fertilizantes, minerales y productos químicos en general, incluyendo el reenvase y producción de reactivos químicos.
(561)- EFNC
(730)- EMPRESA DE FERTILIZANTES NITROGENADOS CIENFUEGOS, domiciliada en Carretera de O' Bourke, Cienfuegos, Cienfuegos, República de Cuba
(740)- Benítez Marrero, Ida Caridad, CU

- (111)- 5444
(151)- 2003.10.27
(170)- 10 años
(180)- Válido hasta el 19 de febrero de 2009
(210)- 11/99
(190)- CU
(220)- 1999.02.19
(510)- Para distinguir la producción de materiales plásticos para la construcción.
(561)- COPLAST
(730)- EMPRESA PLASTICOS DE LA HABANA, domiciliada en Avenida Monumental y Vía Blanca, La Habana del Este, Ciudad de La Habana, República de Cuba
(740)- Villalón Rizo, Sara, CU

- (111)- 5445
- (151)- 2003.10.27
(170)- 10 años
(180)- Válido hasta el 07 de noviembre de 2007
(210)- 78/97
(190)- CU
(220)- 1997.11.07
(561)- CEBANT
(730)- UNIVERSIDAD DE ORIENTE-SEDE JULIO ANTONIO MELLA., domiciliada en Avenida de Las Américas s/n esq. As Casero, Santiago de Cuba, Santiago de Cuba, República de Cuba
(740)- Alvarez Sosa, Pedro Antonio, CU

- (111)- 5446
(151)- 2003.10.27
(170)- 10 años
(180)- Válido hasta el 01 de diciembre de 2009
(210)- 199/99
(190)- CU
(220)- 1999.12.01
(510)- Mediante la tecnología de conformado y soldadura, fabricación de artículos de uso doméstico, tanques o recipientes que trabaja a presión como son: cilindros de gas, cubos, ladrillos, extintores contra incendios, comederos de aves, depósito para desperdicios.
(561)- CONFORMAT
(730)- EMPRESA CONFORMACIÓN MATANZAS "NOEL FERNÁNDEZ" ECOMAT, domiciliada en Covadonga número 10, Playa, Matanzas, Matanzas, República de Cuba
(740)- Cruz Muñoz, Jaqueline, CU

- (111)- 5447
(151)- 2003.10.27
(170)- 10 años
(180)- Válido hasta el 14 de diciembre de 2009
(210)- 207/99
(190)- CU
(220)- 1999.12.14
(510)- Para dar a conocer los servicios de importación y comercialización de productos químicos.
(561)- QIT
(730)- COMERCIAL QUÍMICO INDUSTRIAL DEL TRANSPORTE, QIT, domiciliada en calle Loma No. 674 e/ Lombillo y Colón, Nuevo Vedado, Plaza de La Revolución, Ciudad de La Habana, República de Cuba
(740)- Tosco López, Arnaldo, CU

(111)- 5448
(151)- 2003.10.27
(170)- 10 años
(180)- Válido hasta el 14 de diciembre de 2009
(210)- 206/99
(190)- CU
(220)- 1999.12.14
(510)- Para dar a conocer los servicios de catering e importación y comercialización de productos alimenticios.
(561)- CASABE
(730)- MAYORISTA DE ALIMENTOS, CASABE, domiciliada en calle Loma s/n e/ Lombillo y Colón, Nuevo Vedado, Plaza de La Revolución, Ciudad de La Habana, República de Cuba
(740)- Tosco López, Arnaldo, CU

(111)- 5449
(151)- 2003.10.27
(170)- 10 años
(180)- Válido hasta el 13 de abril de 2009
(210)- 36/99
(190)- CU
(220)- 1999.04.13
(510)- Para distinguir la comercialización de servicios relacionado con el medio ambiente, ejecución de estudios geográficos integrales, auditoría ambientales y estudios de impactos ambientales, trabajos de investigación y desarrollo, asesoría y consultoría medioambiental.
(561)- AMIGA GEOCUBA
(730)- EMPRESA GEOCUBA VILLA CLARA- SANCTI SPÍRITUS, domiciliada en Carretera Central, número 58, entre Toscano y San Pedro, Santa Clara, Villa Clara, República de Cuba
(740)- Hernández Jiménez, Aleida E. CU

(111)- 5450
(151)- 2003.10.27
(170)- 10 años
(180)- Válido hasta el 29 de diciembre de 2009
(210)- 221/99
(190)- CU
(220)- 1999.12.29
(510)- Para dar a conocer los servicios de alquiler de áreas de almacén y de importación y comercialización de mercancías.
(561)- ALCON
(730)- ALMACENES CONSIGNATARIOS DEL TRANSPORTE ALCON, domiciliada en calle Bellavista s/n e/ Lombillo y Colón, Plaza de La Revolución, Ciudad de La Habana, Repúbl-

ca de Cuba
(740)- Tosco López, Arnaldo, CU

(111)- 5451
(151)- 2003.10.27
(170)- 10 años
(180)- Válido hasta el 05 de noviembre de 2009
(210)- 186/99
(190)- CU
(220)- 1999.11.05
(510)- Comercialización de productos y servicios relacionados con las investigaciones siderúrgicas.
(561)- CIS
(730)- CENTRO DE INVESTIGACIONES SIDERURGICAS, domiciliada en La Pasa, Nicaro, Mayarí, Holguín, República de Cuba
(740)- de Zayas Ruigas, Orfelina, CU

(111)- 5452
(151)- 2003.10.29
(170)- 10 años
(180)- Válido hasta el 05 de noviembre de 2009
(210)- 187/99
(190)- CU
(220)- 1999.11.05
(510)- Comercialización de productos y servicios relacionados con la maquinaria agrícola.
(561)- CEDEMA
(730)- CENTRO DE DESARROLLO DE LA MAQUINARIA AGRÍCOLA (CEDEMA), domiciliada en carretera a San Germán, Km 3 1/2, Holguín, Holguín, República de Cuba
(740)- de Zayas Ruigas, Orfelina, CU

(111)- 5453
(151)- 2003.10.31
(170)- 10 años
(180)- Válido hasta el 24 de noviembre de 2007
(210)- 85/97
(190)- CU
(220)- 1997.11.24
(510)- Para dar a conocer el Nombre Comercial con el cual la empresa comercializará sus productos.
(561)- CONFECCIONES TREBOL
(730)- EMPRESA COMERCIAL CONFECCIONES, domiciliada en calle C, número 108, entre Maceo y Simón Reyes, Ciego de Ávila, Ciego de Ávila, República de Cuba
(740)- Barrios Acosta, Esther, CU

- (111)- 5454
(151)- 2003.10.31
(170)- 10 años
(180)- Válido hasta el 30 de abril de 2009
(210)- 49/99
(190)- CU
(220)- 1999.04.30
(510)- Para dar a conocer los servicios de hotelería a saber; los servicios prestados por establecimientos que se encargan esencialmente de procurar alimentos o bebidas preparadas para el consumo, tales servicios pueden ser prestados por restaurantes, restaurantes de autoservicio, cantinas, los servicios personales prestados por establecimiento destinados al acompañamiento en sociedad, los salones de belleza y los salones de peluquería, los servicios cuyo fin fundamental es el entretenimiento, la diversión o el recreo de los individuos y gestión de negocios comerciales.
- (561)- HOTEL HORIZONTES LAS AMÉRICAS
(730)- CADENA HOTELERA HORIZONTES, S.A, domiciliada en calle 23 no. 256 entre N y O, Vedado, Plaza de La Revolución, Ciudad de La Habana, República de Cuba
(740)- Acosta Martínez, Ada, CU

- (111)- 5455
(151)- 2003.10.31
(170)- 10 años
(180)- Válido hasta el 16 de septiembre de 2009
(210)- 154/99
(190)- CU
(220)- 1999.09.16
(510)- Para distinguir la importación y exportación de materias primas, productos elaborados y maquinarias para la industria de punto.
- (561)- TEXPUN
(730)- EMPRESA CONFECCIONES PUNTEX, domiciliada en Aguiar número 215 esquina a Empedrado, La Habana Vieja, Ciudad de La Habana, República de Cuba
(740)- Collado Alvarez, Teresa, CU

- (111)- 5456
(151)- 2003.11.19
(170)- 10 años
(180)- Válido hasta el 10 de junio de 2009
(210)- 114/99
(190)- CU
(220)- 1999.06.10
(510)- La comercialización de productos químicos y biológicos que protejan el medio ambiente y la salud tanto de personas como las plantas y animales, los productos que se comercializaran son: insecticida, ectoparasiticidas, endoparasiticidas, rodenticidas, desinfectantes, fungicidas, productos para tratar el agua (incluyendo las piscinas), desinfectantes para uso hospitalario y ganadería y productos especiales para animales afectivos, promotores y estimuladores del crecimiento y alimentación de plantas (incluyendo productos para jardinería), productos especiales para el tratamiento postcosecha de cítricos y frutas; así como prestar asistencia técnica para la utilización de estos productos, incluyendo los servicios de aplicación y postventas que el empleo de los mismos requiera.
- (561)- ZELLSANID
(730)- CENTRO DE PROTECCION E HIGIENE DE LAS RADIACIONES, domiciliada en carretera a la Cantera "Victoria II", km 2 1/2, Guanabacoa, Ciudad de La Habana, República de Cuba
(740)- Zerquera, Juan Tomás, CU

- (111)- 5459
(151)- 2003.12.04
(170)- 10 años
(180)- Válido hasta el 20 de octubre de 2008
(210)- 80/98
(190)- CU
(220)- 1998.10.20
(510)- Para distinguir la actividad de la empresa relacionada con la infraestructura vial, ingeniería y consultoría.
- (561)- FEPCA
(730)- FERROCARRILES PUENTES Y CARRETERAS (FEPCA), domiciliada en San Indalecio No. 160 E/ Vía Blanca y Tamarindo, Santos Suárez, Diez de Octubre, Ciudad de La Habana, República de Cuba
(740)- González González, Jesús, CU

- (111)- 5460
(151)- 2004.02.05
(170)- 10 años
(180)- Válido hasta el 14 de abril de 2009
(210)- 37/99
(190)- CU
(220)- 1999.04.14
(510)- Para distinguir la actividad de comercialización de acabado, ensamblaje, marcate o impresión de cualquier tipo de productos relacionados con el hogar, la promoción y la industria.
- (561)- AEI MARCAPRINT S.A.
(730)- A.E.I. MARCAPRINT S.A., domici-

- liada en Reparto 1 ro. de Mayo, Boyeros, Ciudad de La Habana, República de Cuba
- (740)-** Acosta Martínez, Ada, CU

- (111)-** 5461
(151)- 2004.03.24
(170)- 10 años
(180)- Válido hasta el 04 de noviembre de 2009
(210)- 185/99
(190)- CU
(220)- 1999.11.04
(510)- Comercialización de artículos de perfumería, cosméticos y aseo personal.
(561)- S & C
(730)- SUCHEL CAMACHO, S.A., domiciliada en calle 1ra. No. 15825 entre 3ra. y M, Altahabana, C.P. 10800, Boyeros, Ciudad de La Habana, República de Cuba
- (740)-** Agramonte Urra, Gisela, CU

- (111)-** 5462
(151)- 2004.04.30
(170)- 10 años
(180)- Válido hasta el 17 de junio de 2008
(210)- 39/98
(190)- CU
(220)- 1998.06.17
(510)- Actividades de importación, exportación y distribución de productos científico-técnicos, equipos y cristalería de laboratorio; reactivos químicos, componentes electrónicos, medios de información e informática, animales vivos, software educativos y cd roms; concesión de licencias de patentes de logros científicos, investigaciones científico técnicas, especies y variedades de plantas, especies de peces vivos e invertebrados tropicales y de agua salada, semillas básicas o de fundación, sueros específicos para investigaciones de cultivo de tejidos, prototipos de equipos no seriados para la ciencia y la técnica, especies taxidermiados para museos propios de la fauna terrestre y marítima, equipos electrónicos de controles para trabajos investigativos, dioramas de museos con ambientación propios de nuestro ambiente.
- (561)-** Empresa Especializada Importadora, Exportadora y Distribuidora para la Ciencia y la Técnica EMIDICT
(730)- EMPRESA ESPECIALIZADA IMPORTADORA, EXPORTADORA Y DISTRIBUIDORA PARA LA CIENCIA Y LA TÉCNICA, EMIDICT, domiciliada en calle 16 número 102 esquina a
- Primera, Miramar, Playa, Ciudad de La Habana, República de Cuba
- (740)-** Santana Clavijo, Lisette, CU

- (111)-** 5463
(151)- 2004.04.30
(170)- 10 años
(180)- Válido hasta el 05 de octubre de 2009
(210)- 172/99
(190)- CU
(220)- 1999.10.05
(510)- Servicios de comercialización de flores y plantas artificiales y naturales, así como servicios florales para funerarias.
- (561)-** FLORABANA
(730)- EMPRESA PROVINCIAL DE JARDINES. CIUDAD DE LA HABANA, domiciliada en calle 12 número 557 entre 23 y 25, Vedado, Plaza de La Revolución, Ciudad de La Habana, República de Cuba
- (740)-** Díaz Moreira, Niurka Clara, CU

Lemas comerciales. Concedidos

- (111)- 5050
- (151)- 2003.10.01
- (170)- 10 años
- (180)- Válido hasta el 23 de septiembre de 2008
- (210)- 39/98
- (190)- CU
- (220)- 1998.09.23
- (510)- Actividad de remotorización, pinturas, tapicería, chapistería, mantenimiento, posventa, electricidad, otros servicios similares.
- (561)- MANTENGASE EN CAMINO
- (730)- EMPRESA DE SERVICIOS TÉCNICOS AUTOMOTRICES (SETA), domiciliada en calle 112 y avenida 65, Marianao, Ciudad de La Habana, República de Cuba
- (740)- Matos Ramos, Silvia, CU

- (180)- Válido hasta el 16 de octubre de 2008
- (210)- 44/98
- (190)- DO
- (220)- 1998.10.16
- (510)- Para propagandizar la comercialización de productos alimenticios.
- (561)- SABOR SIN IGUAL, CALIDAD MUNDIAL
- (730)- INDUSTRIAS VEGANAS, C. POR A., domiciliada en avenida Pedro A. Rivera, kilómetro 3 1/2, La Vega, República Dominicana
- (740)- Acosta Martínez, Ada, CU

- (111)- 5051
- (151)- 2003.10.06
- (170)- 10 años
- (180)- Válido hasta el 22 de septiembre de 2009
- (210)- 58/99
- (190)- CU
- (220)- 1999.09.22
- (510)- Para divulgar la comercialización de productos en la esfera de la alimentación (pastas alimenticias).
- (561)- SU PALADAR COMPLACIDO
- (730)- EMPRESA DE PASTAS ALIMENTICIAS VITA NUOVA, domiciliada en Carretera Central kilómetro 35 1/2, San José de Las Lajas, La Habana, República de Cuba
- (740)- Pasteur Almeida, Luis, CU

- (111)- 5052
- (151)- 2003.10.27
- (170)- 10 años
- (180)- Válido hasta el 25 de noviembre de 2008
- (210)- 45/98
- (190)- CU
- (220)- 1998.11.25
- (510)- Confecciones de vestuarios.
- (561)- POLANCO te viste diferente.
- (730)- POLANCO CHANG, VIVIAN, domiciliada en calle C no. 321 E/ 11 y 12, Lawton, Diez de Octubre, Ciudad de La Habana, República de Cuba

- (111)- 5053
- (151)- 2004.02.05
- (170)- 10 años



ESTADOS LEGALES

Marcas y otros signos distintivos

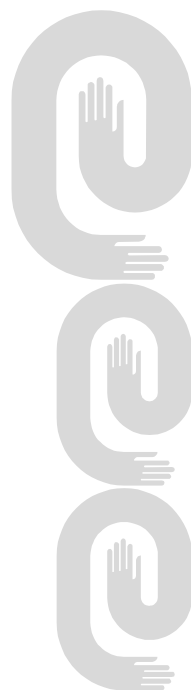
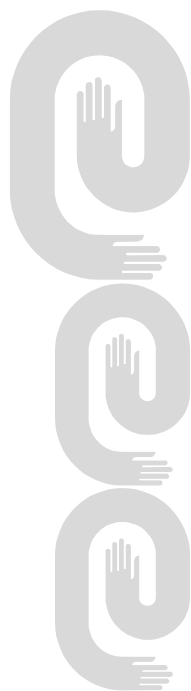
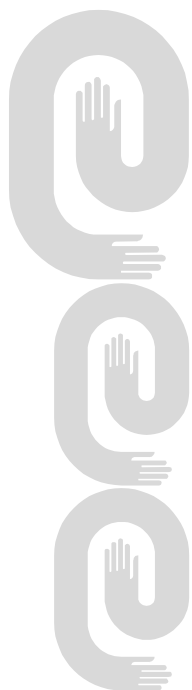

Caducidad (término de vigencia)

No. Solicitud	Denominación	Clase	F. Vig
1/92	NEUROCID	10	2002.01.06
1/93	HORTER	09	2003.01.05
10/93	COMICS	30	2003.01.06
100/92	DIOLEN	23	2002.02.11
1020843	STEWART	07	2003.04.23
104115	DEMEROL	05	2002.11.13
10794	ANTICUARIO	33	2003.02.18
11/93	CHARGE	30	2003.01.06
111/92	PRO-SPECS	25	2002.02.11
111/93	LUCKY CHARMS	30	2003.02.10
114/92	TROPICAL FRISHER	11	2002.02.14
114/93	ROWNTREE FRUIT PASTILLES	30	2003.02.10
115/92	VARIADU	05	2002.02.14
116/92	VARIADU	01	2002.02.14
117/92	EQUIDU	08	2002.02.14
118/92	EQUIDU	07	2002.02.14
119/92	VARIADU	06	2002.02.14
120/92	EQUIDU	09	2002.02.14
121/92	EQUIDU	10	2002.02.14
122/92	EQUIDU	11	2002.02.14
123/92	ARTEDU	14	2002.02.14
124/92	ARTEDU	09	2002.02.14
124/93		09	2003.03.12
125/92	ARTEDU	16	2002.02.14
125/93	M	09	2003.03.12
126/92	ARTEDU	20	2002.02.14
126/93	FLOR'DU	31	2003.03.12
127/92	ARTEDU	24	2002.02.14
127/93	FISH'DU	31	2003.03.12
128/92	ARTEDU	18	2002.02.14
128/93	DU	35	2003.03.12
129/92	ALIDU	32	2002.02.14

No. Solicitud	Denominación	Clase	F. Vig
129/93	ANIS DE LA ASTURIANA	33	2003.03.12
130/92	ALIDU	31	2002.02.14
130/93	MEDEX	09	2003.03.12
131/92	ALIDU	29	2002.02.14
132/92	ARTEDU	21	2002.02.14
132/93	INDUMAG-VITAL	11	2003.03.12
133/92	MERCADU	35	2002.02.14
134/92	MERCADU	42	2002.02.14
135/92	MERCADU	41	2002.02.14
136/92	MERCADU	40	2002.02.14
137/92	MERCADU	39	2002.02.14
138/92	MERCADU	37	2002.02.14
139/92	CALETA DE ROTILLA	33	2002.02.24
140/92	CALETA DE CHIPIONA	33	2002.02.24
142/92	PROGRESO	42	2002.02.25
143/92	PROGRESO	37	2002.02.25
144/92	PROGRESO	20	2002.02.25
145/92	PROGRESO	12	2002.02.25
145092	EL LUCHADOR	08	2002.02.26
146/92	PROGRESO	11	2002.02.25
147/92	PROGRESO	09	2002.02.25
148/92	PROGRESO	07	2002.02.25
149/92	PROGRESO	06	2002.02.25
15/92	TIP	03	2002.01.21
153/93	SAN FELIPE	29	2003.03.12
154/93	DOS CABALLOS	29	2003.03.12
155/93	DOS CABALLOS	30	2003.03.12
156/93	BUDGET	35	2003.03.12
158/92	W	33	2002.03.10
159/93	SUNBRELLA	23	2003.03.12
163/93	GOLD PRO	03	2003.03.12
164/93	SAYERLACK	02	2003.03.12
166/92	FONTDOR	32	2002.03.10

No. Solicitud	Denominación	Clase	F. Vig
166/93	ZENECA	04	2003.03.22
168/93	ZENECA	31	2003.03.22
17/92	CLUB AQUARIUS	35	2002.01.21
17/93	ROCKY	30	2003.01.06
171/93	ZENECA	02	2003.03.22
172/92	CERELAC	29	2002.03.18
17256	NICHROME	07	2003.06.14
173/92	K-5	05	2002.03.20
175/92	MOVEL	10	2002.03.24
175/93	SUNBRELLA	24	2003.03.22
176/93	WORLD CONNECT	38	2003.03.22
176113		12	2003.03.25
177/91	DIPRO*SOFT	09	2001.05.17
177/93	WORLD CONNECT	36	2003.03.22
18/92	CLUB AQUARIUS	39	2002.01.21
18/93	CAN-CAN	30	2003.01.06
180/92	NATURE CARE	03	2002.03.24
182/93	ROUND-UP	01	2003.03.31
183/93	VINCRISUL	05	2003.03.31
185060	PYRO CERAM	21	2002.03.19
186443	REVLON LOVE-PAT	03	2002.03.26
186892	HANDY ANDY	03	2003.03.26
187312	DIAMOND	31	2002.03.19
187343	MAGGI	29	2003.05.29
188766	INTERWOVEN	25	2001.11.28
19/92	CLUB AQUARIUS	41	2002.01.21

Cambio de dirección

No. Solicitud	Denominación	Titular	Nueva dirección
143/94	RETADOR	EMPRESA CÁRNICA TAURO	Calle 10 de Octubre, número 852, entre General Lee y Luz Oeste, reparto Santos Suárez
144/94	IMPERIAL	EMPRESA CÁRNICA TAURO	Calle 10 de Octubre, número 852, entre General Lee y Luz Oeste, reparto Santos Suárez
147/94	MINI TAURO	EMPRESA CÁRNICA TAURO	Calle 10 de Octubre, número 852, entre General Lee y Luz Oeste, reparto Santos Suárez
185/94	ZARA	INDUSTRIA DE DISEÑO TEXTIL, S.A. (INDITEX, S.A.)	"Avda. de la Diputación, ""Edificio Inditex"" , E-15142 Arteixo, La Coruña"
186/94	ZARA	INDUSTRIA DE DISEÑO TEXTIL, S.A. (INDITEX, S.A.)	"Avda. de la Diputación, ""Edificio Inditex"" , E-15142 Arteixo, La Coruña"
187/94	ZARA	INDUSTRIA DE DISEÑO TEXTIL, S.A. (INDITEX, S.A.)	"Avda. de la Diputación, ""Edificio Inditex"" , E-15142 Arteixo, La Coruña"
202/94	FOOT LOCKER	FOOT LOCKER RETAIL, INC.	112 West 34th Street, New York, NY 10120
203206	CERTINA	CERTINA, KURTH FRERES S.A.(AG, LTD)	Bahnhofstrasse 9, 2540 Grenchen
365/98	TAURO	EMPRESA CÁRNICA TAURO	Calle 10 de Octubre, número 852, entre General Lee y Luz Oeste, reparto Santos Suárez

Cambio de nombre

No. Solicitud	Clases	Denominación	Titular	Fecha	Nuevo Nombre
202/94	28	FOOT LOCKER	KINNEY SHOE CORPORATION	2004.02.23	VENATOR GROUP RETAIL, INC.
202/94	28	FOOT LOCKER	VENATOR GROUP RETAIL, INC.	2004.02.23	FOOT LOCKER RETAIL, INC.

Corrección de errores

No. Solicitud	Clase	Denominación	Titular	Fecha
2001-0842	05	CRESTOR	ASTRAZENECA AB	2004.02.27
2003-0758	04	HAVOLINE	CHEVRON TEXACO GLOBAL ENERGY INC.	2004.02.17
203206	14	CERTINA	CERTINA, KURTH FRERES S.A.(AG, LTD)	2004.02.27
479/97	32	LEVISSIMA	LOS PORTALES, S.A.	2004.02.23

Fusiónue No.Solic	Clases	Denominación	Titular	Fecha	Titulares que se fusionan
1858/96	12	ACTROS	MERCEDES-BENZ AG	2004.02.27	MERCEDES-BENZ AG y D A I M L E R - B E N Z AKTIENGESELLSCHAFT
1858/96	12	ACTROS	MERCEDES-BENZ AG	2004.02.27	MERCEDES-BENZ AG y DAIMLERCHRYSLER AG
1859/96	37	ACTROS	M E R C E D E S AKTIENGESELLSCHAFT	2004.02.27	MERCEDES-BENZ AG y D A I M L E R - B E N Z AKTIENGESELLSCHAFT
1859/96	37	ACTROS	M E R C E D E S AKTIENGESELLSCHAFT	2004.02.27	MERCEDES-BENZ AG y DAIMLERCHRYSLER AG
2000-0158	01	PASIVAT	CENTRO DE APLICACIONES TECNOLÓGICAS Y DESA- RROLLO NUCLEAR (CEADEN); subordinada a la AGENCIA DE ENERGÍA NU- CLEAR (AEN)	2004.02.17	CENTRO DE DESARROLLO DE EQUIPOS E INSTRU- MENTOS CIENTÍFICOS (CEDEI) Y CENTRO DE ES- TUDIOS APLICADOS AL DESARROLLO NUCLEAR (CEADEN), subordinada a la AGENCIA DE ENERGÍA NU- CLEAR (AEN)
2000-0285	09	DOZON	CENTRO DE APLICACIONES TECNOLÓGICAS Y DESA- RROLLO NUCLEAR (CEADEN); subordinada a la AGENCIA DE ENERGÍA NU- CLEAR (AEN)	2004.02.17	CENTRO DE DESARROLLO DE EQUIPOS E INSTRU- MENTOS CIENTÍFICOS (CEDEI) y el CENTRO DE ESTUDIOS APLICADOS AL DESARROLLO NUCLEAR (CEADEN); subordinada a la AGENCIA DE ENERGÍA NU- CLEAR (AEN)
2000-0329	37	SELAR	CENTRO DE APLICACIONES TECNOLÓGICAS Y DESA- RROLLO NUCLEAR (CEADEN); subordinada a la AGENCIA DE ENERGÍA NU- CLEAR (AEN)	2004.02.17	CENTRO DE DESARROLLO DE EQUIPOS E INSTRU- MENTOS CIENTÍFICOS (CEDEI) y el CENTRO DE ESTUDIOS APLICADOS AL DESARROLLO NUCLEAR (CEADEN); subordinada a la AGENCIA DE ENERGÍA NU- CLEAR (AEN)
2000-0330	09	NUKLONIC	CENTRO DE APLICACIONES TECNOLÓGICAS Y DESA- RROLLO NUCLEAR (CEADEN); subordinada a la AGENCIA DE ENERGÍA NU- CLEAR (AEN)	2004.02.17	CENTRO DE DESARROLLO DE EQUIPOS E INSTRU- MENTOS CIENTÍFICOS (CEDEI) Y CENTRO DE ES- TUDIOS APLICADOS AL DESARROLLO NUCLEAR (CEADEN), subordinada a la AGENCIA DE ENERGÍA NU- CLEAR (AEN)
2000-0331	09	TENSO	CENTRO DE APLICACIONES TECNOLÓGICAS Y DESA- RROLLO NUCLEAR (CEADEN); subordinada a la AGENCIA DE ENERGÍA NU- CLEAR (AEN)	2004.02.17	CENTRO DE DESARROLLO DE EQUIPOS E INSTRU- MENTOS CIENTÍFICOS (CEDEI) y el CENTRO DE ESTUDIOS APLICADOS AL DESARROLLO NUCLEAR (CEADEN); subordinada a la AGENCIA DE ENERGÍA NUCLEAR (AEN)

No.Solic	Clases	Denominación	Titular	Fecha	Titulares q se fusionan
2000-0384	40	SELAR	CENTRO DE APLICACIONES TECNOLÓGICAS Y DESARROLLO NUCLEAR (CEADEN); subordinada a la AGENCIA DE ENERGÍA NUCLEAR (AEN)	2004.02.17	CENTRO DE DESARROLLO DE EQUIPOS E INSTRUMENTOS CIENTÍFICOS (CEDEI) y el CENTRO DE ESTUDIOS APLICADOS AL DESARROLLO NUCLEAR (CEADEN); subordinada a la AGENCIA DE ENERGÍA NUCLEAR (AEN)
2000-0391	42	SELAR	CENTRO DE APLICACIONES TECNOLÓGICAS Y DESARROLLO NUCLEAR (CEADEN); subordinada a la AGENCIA DE ENERGÍA NUCLEAR (AEN)	2004.02.17	CENTRO DE DESARROLLO DE EQUIPOS E INSTRUMENTOS CIENTÍFICOS (CEDEI) y el CENTRO DE ESTUDIOS APLICADOS AL DESARROLLO NUCLEAR (CEADEN); subordinada a la AGENCIA DE ENERGÍA NUCLEAR (AEN)
2001-0613	09, 42	PALMALASER	CENTRO DE APLICACIONES TECNOLÓGICAS Y DESARROLLO NUCLEAR (CEADEN); subordinada a la AGENCIA DE ENERGÍA NUCLEAR (AEN)	2004.02.17	CENTRO DE DESARROLLO DE EQUIPOS E INSTRUMENTOS CIENTÍFICOS (CEDEI) y el CENTRO DE ESTUDIOS APLICADOS AL DESARROLLO NUCLEAR (CEADEN); subordinada a la AGENCIA DE ENERGÍA NUCLEAR (AEN)
202742	21	DURALEX	BORMIOLI ROCCO S.A.S	2004.02.27	VERRERIES DE LA CHAPELLE S.A.y VDG S.A.

Renovación

No. Solic	F. Vig	Clase	Denominación	Titular
16/90	2010.01.23	03	PEGGY SAGE	PEGGY SAGE
176/88	2008.05.14	30	LA MATILDE	EMPRESA DE CONSERVAS Y VEGETALES LOS ATREVIDOS
177/88	2008.05.14	29	LA MATILDE	EMPRESA DE CONSERVAS Y VEGETALES LOS ATREVIDOS
187178	2009.11.17	34	TRINIDAD	EMPRESA CUBANA DEL TABACO, COMERCIALIZANDO COMO CUBATABACO
194787	2013.05.10	07	QUICKFIT	BIBBY STERILIN LIMITED
198569	2012.12.17	11	TRILUX	TRILUX-LENZE GMBH & CO.KG.
202742	2014.01.20	21	DURALEX	BORMIOLI ROCCO S.A.S
206/89	2009.05.12	05	CLEXANE	AVENTIS PHARMA SA
218735	2013.08.29	09	SPEEDO	SPEEDO INTERNATIONAL LIMITED
218739	2013.08.26	25	SPEEDO	SPEEDO INTERNATIONAL LIMITED
219744	2013.09.05	34	KOOL	BRITISH AMERICAN TOBACCO (BRANDS) INC.

No. Solic	F. Vig	Clase	Denominación	Titular
219752	2013.09.05	33	KOOL	BRITISH AMERICAN TOBACCO (BRANDS) INC.
220006	2013.09.14	34	BARCLAY	BRITISH AMERICAN TOBACCO (BRANDS) INC.
220604	2013.09.16	20	KONFORT	EMPRESA MIXTA DUJO-COPOFLEX S.A.
39/90	2010.02.01	37	CEGELEC	ALSTOM ENTERPRISE S.A.
569/93	2013.10.14	11	RENSOL	EMPRESA PRODUCTORA DE EQUIPOS PARA FRIGORÍFICOS
621/93	2013.10.28	30	HOLA	EMPRESA DE TORREFACTORA Y COMERCIALIZADORA DE CAFE, COMERCIAL CUBACAFE
73/92	2012.01.30	19	CHARON	EMPRESA DE IMPERMEABILIZANTES ASFÁLTICOS (IMPERASFAL)
74/92	2012.01.30	17	ALQUIPES	EMPRESA DE IMPERMEABILIZANTES ASFÁLTICOS (IMPERASFAL)
765/92	2012.12.23	11	BOTIJA	EMPRESA DE CERÁMICA ISLA DE LA JUVENTUD
766/92	2012.12.23	21	BOTIJA	EMPRESA DE CERÁMICA ISLA DE LA JUVENTUD

Renuncia

No. Solic	Fecha	Clase	Denominación	Titular
255/89	2004.02.27	34	DORCHESTER	R.J. REYNOLDS TOBACCO COMPANY

Traspaso

No. Solic	Clases	Denominación	Titular	Fecha	A favor De
148745	16	KIMBERLY-CLARK	KIMBERLY CORPORATION	2004.02.23	CLARK KIMBERLY - CLARK WORLDWIDE, INC
16/90	03	PEGGY SAGE	CONOPCO INC.	2004.02.23	PEGGY SAGE
2000-0111	03	N LATITUDE LONGITUDE	HORIZON COSMETICS, INC.	2004.02.23	UNILEVER COSMETICS INTERNATIONAL S.A.
2000-0202	33	ZUBROWKA	PERNOD RICARD	2004.02.23	PRZEDSIĘBIORSTWO "POLMOS" BIAŁYSTOK, SPÓLKA AKCYJNA
2001-0240	11	HOLOPHANE	NSI ENTERPRISES INC	2004.02.27	ACUITY BRANDS, INC.
2001-0409	06	AZUCAR 80	AFROX LIMITED	2004.02.23	AFRICAN OXYGEN LIMITED
2001-0925	29, 30	DONA GALLINA	M E N D A R A INTERNATIONAL, INC.	2004.02.17	QUALA S.A.
204885	34	VALIANT	BROWN & WILLIANSON TOBACCO CORPORATION (EXPORT) LIMITED	2004.02.17	BRITISH AMERICAN TOBACCO (BRANDS) INC.

No.Solic	Clases	Denominación	Titular	Fecha	A favor De
218091	34	W WINGS	BROWN & WILLIANSO TOBACCO CORPORATION (EXPORT) LIMITED	2004.02.23	BRITISH AMERICAN TOBACCO (BRANDS) INC.
219744	34	KOOL	BROWN & WILLIANSO TOBACCO CORPORATION (EXPORT) LIMITED	2004.02.23	BRITISH AMERICAN TOBACCO (BRANDS) INC.
219752	33	KOOL	BROWN & WILLIANSO TOBACCO CORPORATION (EXPORT) LIMITED	2004.02.23	BRITISH AMERICAN TOBACCO (BRANDS) INC.
220006	34	BARCLAY	BROWN & WILLIANSO TOBACCO CORPORATION (EXPORT) LIMITED	2004.02.23	BRITISH AMERICAN TOBACCO (BRANDS) INC.
240/98	25	INGELMO	CENTRO DE INVESTIGACIÓN Y DESARROLLO DEL CALZA- DO CIDEC	2004.02.23	"EMPRESA DE CALZA- DO ""AMADOR BLANCO PEÑA""
300/91	33	JOHNNIE WALKER	DIAGEO SCOTLAND LIMITED	2004.02.23	GUINNESS UNITED DISTILLERS & VINTNERS B.V.
300/91	33	JOHNNIE WALKER	UDV (SJ) LIMITED	2004.02.23	GUINNESS UNITED DISTILLERS & VINTNERS B.V.
300/91	33	JOHNNIE WALKER	UNITED DISTILLERS & VINTNERS (SJ) B.V.	2004.02.23	GUINNESS UNITED DISTILLERS & VINTNERS B.V.
945/97	25	CHANTELLE	ROLAND RUAH	2004.02.20	CHANTELLE



ARREGLO DE MADRID

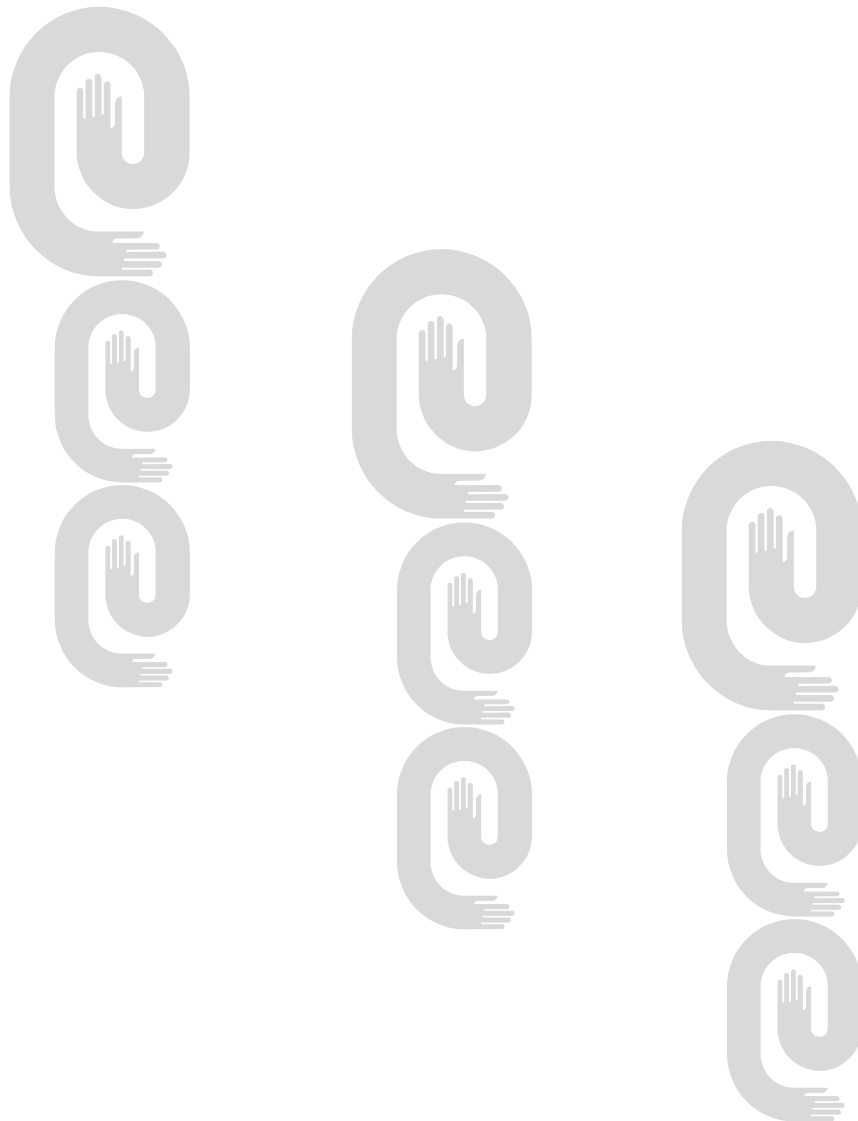

ARREGLO DE MADRID Y SU PROTOCOLO

Solicitud	Denominación	Gaceta. OMPI
144066	NALO	[GAC 2003/23]
168015	SPONTEX	[GAC 2003/25]
253770	LONDACOLOR	[GAC 2003/23]
308752	MON CHERI	[GAC 2003/23]
510057	PR	[GAC 2003/24]
697150	WITOR'S	[GAC 2003/24]
743654	ROLLTON	[GAC 2003/24]
744470	TD	[GAC 2003/24]
786673	SCHWARZKOPF HAIRDRESSING AWARD	[GAC 2003/24]
795867	FARRUTX	[GAC 2003/23]
813047	MOSCOW 2012	[GAC 2003/23]
813048	ISTAMBUL 2012	[GAC 2003/23]
813057	KIN	[GAC 2003/23]
813080	MONET	[GAC 2003/23]
813097	TRANSIT	[GAC 2003/23]
813125	HE NAN	[GAC 2003/23]
813148	ARAB TEA	[GAC 2003/23]
813172	KALOBA	[GAC 2003/23]
813180	BU 2	[GAC 2003/23]
813208	XTENZ	[GAC 2003/23]
813233	URPE	[GAC 2003/23]
813234	TOTAL	[GAC 2003/23]
813261	HEAVENLY MILK	[GAC 2003/23]
813262	NUTRITION BOOST	[GAC 2003/23]
813263	LUX ENERGISING SPLASH	[GAC 2003/23]
813264	LUX MARINE MASSAGE	[GAC 2003/23]
813265	LUX CREAMY PERFECTION	[GAC 2003/23]
813300	COHINOR	[GAC 2003/23]
813312	ARCDESO	[GAC 2003/23]
813329	SOLEIL	[GAC 2003/23]
813340	SOIREE	[GAC 2003/23]
813344	DON CUBANO	[GAC 2003/23]

Solicitud	Denominación	Gaceta. OMPI
813395	DELARO	[GAC 2003/23]
813397	GOFOR	[GAC 2003/23]
813434	Laurent-Perrier	[GAC 2003/24]
813437	VALMAX	[GAC 2003/24]
813439	PULERO	[GAC 2003/24]
813446	O ALIAXIS	[GAC 2003/24]
813468		[GAC 2003/24]
813470	NUTRI PEARLS	[GAC 2003/24]
813471	SHIMMERING SEA	[GAC 2003/24]
813472	BODY SORBET	[GAC 2003/24]
813473	PEARL SOUFFLE	[GAC 2003/24]
813485	AIRCOMFORT	[GAC 2003/24]
813501	LA BEAUTE DU DIABLE	[GAC 2003/24]
813502	LES AILES DU DESIR	[GAC 2003/24]
813504	TILMOR	[GAC 2003/24]
813515	PURINA	[GAC 2003/24]
813520	NETSNAPPER	[GAC 2003/24]
813559	ORIFLAME ECLAT	[GAC 2003/24]
813568	T-Mobile Traffic	[GAC 2003/24]
813571	GIORDANI	[GAC 2003/24]
813579	DIESEL	[GAC 2003/24]
813604	SIMON	[GAC 2003/24]
813607	MONSTER ALLERGY	[GAC 2003/24]
813627	ZU ELEMENTS	[GAC 2003/24]
813636	FARMASI	[GAC 2003/24]
813637	GF	[GAC 2003/24]
813652	faberlic	[GAC 2003/24]
813656	KIEVSKAYA	[GAC 2003/24]
813668	KINDER PAN E CIOC	[GAC 2003/24]
813676	PRIMORDIALE OPTIMUN	[GAC 2003/24]
813685	HAWLE	[GAC 2003/24]
813700	HIPATH COMASSISTANT	[GAC 2003/24]
813714	MAGICLINER	[gac 2003/24]

Solicitud	Denominación	Gaceta. OMPI
813732	BIO-CLIMA ELECTRONICS	[GAC 2003/24]
813753	DAS TELEFONBUCH	[GAC 2003/24]
813758	FIRME DI VETRO	[GAC 2003/24]
813760	RUVISE	[GAC 2003/24]
813761	ACCENTRIX	[GAC 2003/24]
813763	FILTER FS SELECT	[GAC 2003/24]
813766	TAIDEN	[GAC 2003/24]
813771	LARELL BY MAGISTRAL	[GAC 2003/24]
813809	TALLIT	[GAC 2003/24]
813812	TFL whiteline	[GAC 2003/24]
813819	Moltrusion	[GAC 2003/24]
813842	XXL VOLUME	[GAC 2003/24]
813888	Kinder Happy Hippo	[GAC 2003/24]
813894	YOUR PET, OUR PASSION	[GAC 2003/24]
813901	TFL whiteLine	[GAC 2003/24]
813918	NEW YORK 2012	[GAC 2003/24]
813919	RIO 2012	[GAC 2003/24]
813920	LONDON 2012	[GAC 2003/24]
813921		[GAC 2003/24]
813922	VEOLIA ENVIRONNEMENT	[GAC 2003/24]
813927	ADO PEN	[GAC 2003/24]
813987	DANACOL	[GAC 2003/24]
813988	BEL	[GAC 2003/24]
814007	COMPACT SIGMA	[GAC 2003/24]
814023	HUI HUANG SHUI NUAN	[GAC 2003/24]
814031	N	[GAC 2003/24]
814033	JOHN GALLIANO	[GAC 2003/24]
814034	TAZIO NUVOLARI	[GAC 2003/24]
814035	BARILLA PASSIONI ITALIANE	[GAC 2003/24]
814051	V&L VICTORIO & LUCCHINO	[GAC 2003/24]
814053	D'ANGELIS	[GAC 2003/24]
814071	HELIZIDE	[GAC 2003/24]
814076	RGS	[GAC 2003/24]

Solicitud	Denominación	Gaceta. OMPI
814077	RGS	[GAC 2003/24]
814092	ROLESOR	[GAC 2003/24]
814097	AMOR AMOR	[GAC 2003/24]
814104	ENERGY POINT	[GAC 2003/24]
814110	SYMRISE	[GAC 2003/24]
814117	""AMERICAN EXCHANGE""	[GAC 2003/24]
814126	DONG FENG	[GAC 2003/24]
814127	DONGFENG	[GAC 2003/24]
814186	RHEINCHEMIE	[GAC 2003/24]
814214	SERVIER	[GAC 2003/24]
814225	INHALER PARTNER	[GAC 2003/24]
814249	CAUSER	[GAC 2003/24]
814271	VERYLUBE	[GAC 2003/24]
814274	EX MATRIX	[GAC 2003/24]
814275	EX HUMMER	[GAC 2003/24]
814307	F-BRICA DE LA ALEGR-A	[GAC 2003/24]
814310	LUX	[GAC 2003/25]
814313	MONFORTS	[GAC 2003/25]
814352	TAFFIA	[GAC 2003/25]
814408	COPYPLAY	[GAC 2003/25]
814414	CAMEL ACTIVE	[GAC 2003/25]
814432	MARSIT	[GAC 2003/25]
814559	GHIOTTOLI	[GAC 2003/25]
814560	PETALI DI PARMA	[GAC 2003/25]
814566	ABSOLUT CUT	[GAC 2003/25]
814567	LEVEL	[GAC 2003/25]
814568	LEVEL	[GAC 2003/25]
814587	WINTECH	[GAC 2003/25]
814588	SEVEN OCEANS	[GAC 2003/25]
814604	KIZURN	[GAC 2003/25]
814607	REXONA COMPACT	[GAC 3003/25]
814611	ENZO LOGAN-	[GAC 2003/25]
814639	VITALUX	[GAC 2003/25]

Solicitud

Denominación

Gaceta. OMPI

814658	THE RIGHT TO HEAR WELL	[GAC 2003/25]
814669	MY TEDDY	[GAc 2003/25]
814721	OMNIINTERACTION	[GAC 2003/25]
814724	RHUVISE	[GAC 2003/25]
814761	SELFCOOKINGCENTER	[GAC 2003/25]
814765	SORL	[GAC 2003/25]
814768	AYANDA	[GAC 2003/25]
P814080	MET	[GAC 2003/24]
P814731	K & L	[GAC 2003/25]



ESTADOS LEGALES JURÍDICO

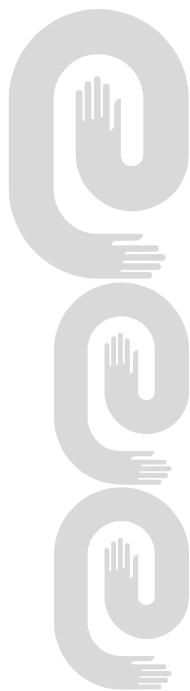

Recurso de alzada

No Solic	Fecha	Clases	Denominación	Titular
2001-0760	2004.05.13	05	VYKTRA	PHARMACIA & UP JOHN COMPANY
2001-0771	2004.05.05	05	NORBACTIN	RANBAXY LABORATORIES LIMITED
2001-0887	2004.05.13	35, 36, 38	t-gestiona	TELEFÓNICA, S.A.
2001-1004	2004.05.13	05	ALLEGRA	M E R R E L L PHARMACEUTICALS INC.
2002-0039	2004.05.13	33	UNDURRAGA	VIÑA UNDURRAGA S.A.
2002-0107	2004.05.17	01, 05, 09, 10, 41, 42	AMERSHAM BIOSCIENCES	AMERSHAM PLC.
2002-0170	2004.05.13	09, 16, 35, 36, 38, 42	BBVA BANCOMER	BBVA BANCOMER, S.A. INSTITUCIÓN DE BANCA MÚLTIPLE, GRUPO FINANCIERO BBVA BANCOMER
2002-0171	2004.05.13	36	BBVA BANCOMER	BBVA BANCOMER, S.A. INSTITUCIÓN DE BANCA MÚLTIPLE, GRUPO FINANCIERO BBVA BANCOMER
2002-0172	2004.05.13	09, 16, 35, 36, 38, 42	ENVÍOS DE DINERO BBVA BANCOMER	BBVA BANCOMER, S.A. INSTITUCIÓN DE BANCA MÚLTIPLE, GRUPO FINANCIERO BBVA BANCOMER
2002-0179	2004.05.13	09, 35, 36	CARIBBEAN TRANSFERS	CARIBBEAN TRANSFERS, LTD.
2002-0184	2004.05.13	03	ACTIVADORES DE BLANCURA	UNILEVER N.V.
2002-0199	2004.05.06	03	SAFE & SOFT	GRUPO P.I. MABE, S.A. DE C.V.

Tribunales

No Solic	Fecha	Clases	Denominación	Titular
2000-0989	2004.05.05	03	DIABOLO	ANTONIO PUIG, S.A.
2001-0486	2004.05.12	03, 05	EXTRA LEMON	INDUSTRIAS ALEN, S.A. DE C.V.



INVENCIONES





Códigos numéricos para la identificación de datos. Según norma OMPI ST-9.

- (11) Número de documento.
- (12) Tipo de documento.
- (13) Código de tipo de documento.
- (21) Número asignado a la solicitud.
- (22) Fecha de presentación.
- (28) Número de depósito
- (30) Datos de prioridad.
- (43) Datos relativos a la publicación.
- (45) Fecha de publicación.
- (51) Clasificación Internacional de Patentes.
- (54) Título.
- (56) Dibujo
- (57) Resumen.
- (71) Nombre del o los solicitantes.
- (72) Nombre del inventor o inventores.
- (73) Nombre del titular.
- (74) Agente oficial o mandatario.
- (85) Fecha de entrada en fase nacional
- (86) Datos relativos a la presentación de la solicitud regional o PCT.
- (87) Datos relativos a la publicación internacional del PCT

Certificado de Patente y de Autor de Invención

- (11)- 22953
- (12)- Certificado de Patente de Invención
- (13)- A3
- (21)- 2000- 0115
- (22)- 1998.11.12
- (30)- 1997.11.24 DE 19751948.2
- (85)- 1998.11.12
- (86)- 1998.11.12 PCT/EP98/07237
- (87)- WO 99/26940
- (51)- C 07D 471/04
- (54)- PROCEDIMIENTO PARA LA PREPARACIÓN DE ÁCIDOS 8-METOXIQUINOLONCARBOXÍLICOS
- (57)- La presente invención se refiere a un nuevo procedimiento para la preparación de ácidos 8-metoxiquinoloncarboxílicos que representan antibióticos de elevada actividad antibacteriana.
- (71)-(73)- BAYER AKTIENGESELLSCHAFT, con domicilio legal en D-51368 Leverkusen, DE
- (72)- Diehl, Herbert , DE; Gehring, Reinhold , DE; Heilmann, Werner , DE y Mohrs, Klaus, DE
- (74)- Ramírez Cabrera, Zahyly, CU

- (11)- 22954
- (12)- Certificado de Patente de Invención
- (13)- A3
- (21)- 2001- 0222
- (22)- 2000.04.03
- (30)- 1999.04.04 IL 129308
- (85)- 2000.04.03
- (86)- 2000.04.03 PCT/IL00/00207
- (87)- WO 00/59615
- (51)- B 01D 65/10, C 02F 1/00, G 01M 3/26
- (54)- APARATO SURTIDOR DE AGUA Y MÉTODO DE PRUEBA DE INTEGRIDAD DEL FILTRO
- (57)- Surtidor de agua que comprende, además de un contenedor para agua, un filtro contenido dentro de un alojamiento de filtro que tiene una entrada y una salida surtidora, un suministro de presión y primeros medios de válvula y de conducto para alimentar agua desde el contenedor, la entrada del alojamiento de filtro; medios para alimentar gas a la entrada del filtro para crear presión de gas en la entrada, que consisten en un depósito, seguivos medios de válvula y de conductos para controlar el nivel de agua en el depósito, y los medios de control comprenden terceros medios de conductos y de válvula para permitir y evitar la admisión de agua al depósito, un calibrador de presión para monitorear la presión en la entrada del

filtro; y medios de control para controlar los medios de alimentación de gas para provocar o detener la alimentación. El suministro de presión puede estar compuesto de un cilindro de gas comprimido provisto de medios de válvula y de conducto para controlar la admisión de gas comprimido desde el cilindro al contenedor de agua, y los medios para alimentar gas a la entrada del filtro comprenden medios de conducto y de válvula para alimentar gas a la entrada directamente desde el cilindro de gas.



FIGURA 1

- (71)-(73)- SODA CLUB (CO2) S.A., con domicilio legal en Neugasse 14, 6300 Zug, Switzerland., CH
- (72)- Tanny, Gerald, IL; Hulley, Peter , GB y Thomson, Michael Anthony , GB
- (74)- Rodríguez Sarraff, Annia Susana, CU

- (11)- 22955
- (12)- Certificado de Patente de Invención
- (13)- A3
- (21)- 2000- 0019
- (22)- 1999.06.16
- (30)- 1998.06.16 GB 9812984.4
- (85)- 1999.06.16
- (86)- 1999.06.16 PCT/GB99/01915
- (87)- WO 99/660088
- (51)- C 10B 47/22, 53/00, C 10J 3/10, 3/46, 3/50
- (54)- APARATO REACTOR DE GASIFICACIÓN
- (57)- Un aparato reactor de gasificación (10) que comprende un recipiente de gasificación (12), una cámara de combustión de gas (70) y una combinación de unidad de ventilador y ciclón (20) en una parte superior (12') del recipiente (12) con dos funciones: la primera, el ventilador (62, 64) impulsa el material (14, 14') que entra de forma centrífuga poniéndolo en

contacto con la superficie interior caliente del recipiente para producir un rápido comienzo de gasificación. Segundo, la unidad (20) ejerce un movimiento ciclónico sobre el gas provocando una separación hacia afuera de partículas provenientes del gas, las cuales pasan a la vía de salida por un camino que se encuentra en el medio del recipiente.

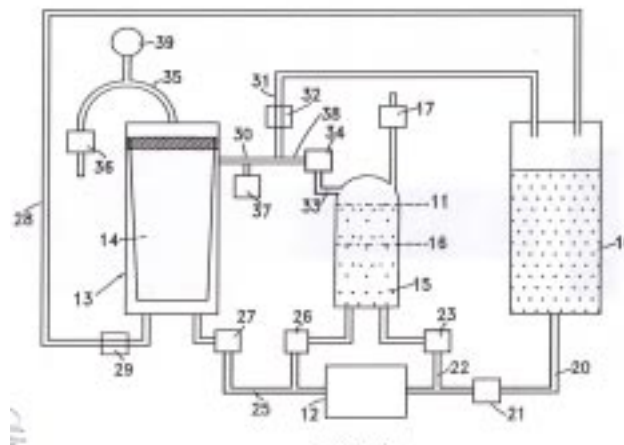
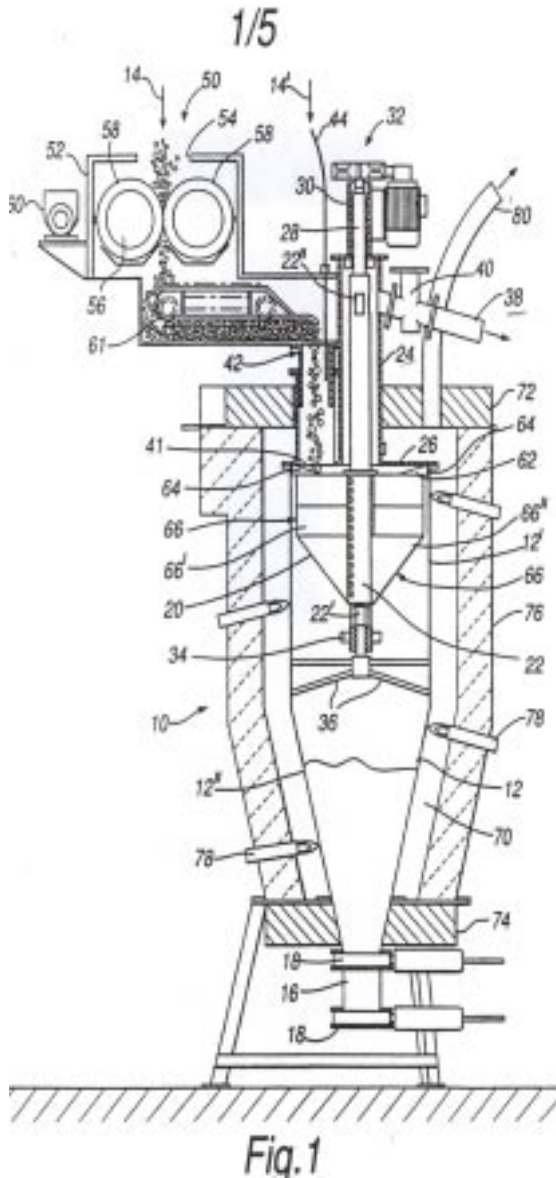
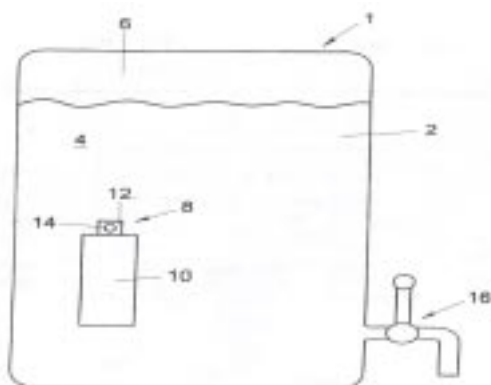

Fig. 1

- (71)-(73)- GRAVESON ENERGY MANAGEMENT LTD, con domicilio legal en Keer Bridge House Warton, Carnforth Lancashire LA 5 9HA Warton, Carnforth Lancashire LA 9HA Lancashire LA5 9HA, England, GB
- (72)- Maton, Maurice Edward George, GB
- (74)- Rodríguez Sarraff, Annia Susana, CU

- (11)- 22956
- (12)- Certificado de Patente de Invención
- (13)- A3
- (21)- 2001- 0136
- (22)- 1999.12.14
- (30)- 1998.12.16 DE 29822430.5 y 1999.08.27 NL 1012921
- (85)- 1999.12.14
- (86)- 1999.12.14 PCT/NL99/00771
- (87)- WO 00/35774
- (51)- B 65D 83/14, B 67D 1/04
- (54)- RECIPIENTE PARA DISTRIBUIR FLUIDO, COMPRENDIENDO UN DISPOSITIVO DE CONTROL DE PRESIÓN CON PASO DE ACTIVACIÓN
- (57)- Un contenedor con un dispositivo para el control de presión para mantener una presión preestablecida y prácticamente constante en el contenedor, el contenedor está arreglado para despachar un fluido, el dispositivo para el control de presión comprende una primera cámara para contener un fluido de presión, en particular con un gas de presión, una segunda cámara en donde por lo menos durante el uso, prevalece una presión de control, y una tercera cámara que está formada por o que está en comunicación con un espacio interior del contenedor y que está incluida, por lo menos parcialmente, en este espacio a cualquier grado, mientras que entre la primera cámara y la tercera cámara está provista una abertura de paso en donde se incluye un miembro de cierre para cerrar la abertura de paso durante el uso normal cuando la presión en la tercera cámara es más alta que la presión de control, mientras que un medio de control puede moverse por medio de una parte desplazable o deformable de la pared de la segunda cámara y está arreglado para desplazar por lo menos parcialmente, al miembro de cierre cuando la presión en la tercera cámara es inferior a la presión de control, de manera que el fluido de presión puede fluir bajo presión desde la primera cámara hasta la tercera cámara, el contenedor se caracteriza en que antes del uso, los medios de control han sido llevados hacia una posición en donde son desacoplados, por lo menos funcionalmente, del miembro de cierre, y el dispositivo para el control de presión está arreglado para acoplar funcionalmente los medios de control con el miembro de cierre a través de una etapa de activación previa al uso.



- (71)-(73)- HEINEKEN TECHNICAL SERVICES B.V., con domicilio legal en 2e Weteringplantsoen 21 NL-1017 Amsterdam, Netherlands, NL
(72)- Vlooswijk Johannes, Jacobus Thomas, NL
(74)- Ramírez Cabrera, Zahyly, CU

- (11)- 22957
(12)- Certificado de Patente de Invención
(13)- A3
(21)- 2001- 0060
(22)- 1999.08.30
(30)- 1998.09.04 GB 9819398
(85)- 1999.08.30
(86)- 1999.08.30 PCT/ZA99/00074
(87)- WO 00/13799
(51)- B 02C 19/06
(54)- PULVERIZADOR Y MÉTODO PARA PULVERIZAR.

- (57)- Un pulverizador que comprende una cañería de corriente de aire que incluye un venturi, medios de movimiento de aire para introducir una corriente de aire a través de dicho venturi a una velocidad de Mach 1 o más rápido y una entrada a dicha cañería corriente arriba (contracorriente) de dicho venturi, a través del cual se pueden alimentar piezas de material frangible dentro de dicha cañería, teniendo dichos medios de movimientos de aire su entrada de aspiración conectada a una salida de dicho venturi.

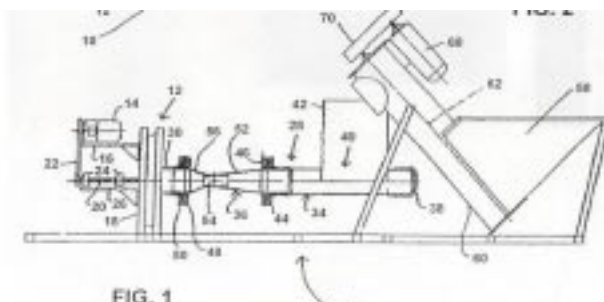

- (71)-(73)(72)- WILLIAM GRAHAM, con domicilio en Santhagen Street, Devon Valley, Stellenbosch 7600, ZA
(74)- Ramírez Cabrera, Zahyly, CU

- (11)- 22958
(12)- Certificado de Patente de Invención
(13)- A3
(21)- 1998/75
(22)- 1996.12.19
(30)- 1995.12.20 US 60/008,913
(85)- 1998.06.10
(86)- 1996.12.19 PCT/EP96/05696
(87)- WO 97/22593
(51)- C 07D 233/44
(54)- NUEVOS COMPUESTOS 5-AMINO-3-CIANO-4-ETILSULFINIL-1-FENIL-PIRAZOLES Y SU USO COMO PLAGUICIDAS
(57)- El invento se refiere a 1-aril-pirazoles de fórmula general (I), en la que X es Cloro o Bromo; Y es trifluorometilo o trifluorometoxi y R1 es hidrógeno, metilo o etilo, y a su uso como plaguicidas.

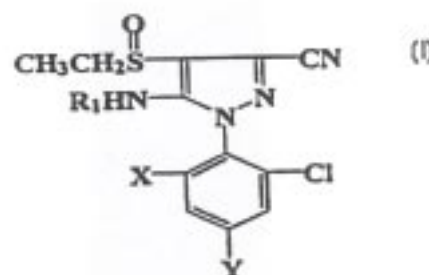

- (71)-(73)- con domicilio legal en 14-20 rue Pierre Balzet F-69009 Lyon Francia, FR
(72)- Hass Charles, Lee , US; Pilato Michael, Thomas , US y Tai-Teh Wu, US
(74)- Moreno Samper, Olga Lidia, CU

- (11)- 22959
(12)- Certificado de Patente de Invención
(13)- A3
(21)- 2001- 0317
(22)- 2000.05.13
(30)- 1999.06.30 KR 1999/26147 y 1999.10.30 KR 1999/47976
(85)- 2000.05.13
(86)- 2000.05.13 PCT/KR00/00457
(87)- WO 01/01535
(51)- H 02G 3/04
(54)- ENSAMBLE DE CONDUCTOS DE DEPRESIONES MÚLTIPLES PARA CABLES
(57)- El ensamble de conductos de depresiones múltiples para cables comprende una pluralidad de conductos internos de plástico (10) contiguos, extendiéndose, sustancialmente paralelos, en contacto colindante unos con otros, cada uno de dichos conductos internos (10) teniendo las áreas de sección transversal suficientes para contener al menos un cable; y un conducto externo de plástico(20) rodeando dichos conductos internos sobre toda su lon-

gitud para retenerlos en su relación contigua; en donde dicho conducto externo (20) tiene una sección tubular acanalada incluyendo una pluralidad de salientes(21) y depresiones(22) contiguos extendiéndose sobre toda la longitud; en donde dicho ensamble es tan flexible que este puede ser enrollado alrededor de carretes transportables (30) y tan fuerte que puede quedarse sucio en una zanja. El aspecto de los conductos internos(10) de plástico con menos fricción provee suficiente suavidad dentro de las superficies de los conductos internos(10) a través del cual cables de fibra óptica, cables eléctricos o similares son insertados.

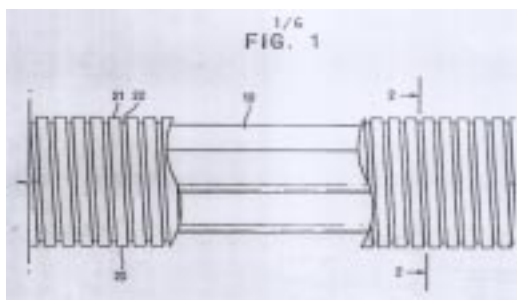

(71)-(73)(72)- Moo-Won Byun, con domicilio en 102-1306 Hyundai Apt 39/7, 413-1, Poongnap-dong, Songpa-gu, Seoul 138-040, KR

(74)- Moreno Samper, Olga Lidia, CU

(11)- 22960
(12)- Certificado de Patente de Invención
(13)- A3
(21)- 2000- 0215
(22)- 1999.04.15
(30)- 1998.04.15 ES P 9800793
(85)- 1999.04.15
(86)- 1999.04.15 PCT/EP99/00098
(87)- WO 99/52525
(51)- C 07D 409/06

(54)- TIENILAZOLILALCOXIETANAMINAS, SU PREPARACIÓN Y SU APLICACIÓN COMO MEDICAMENTOS

(57)- Las tienilazolilalcoxiestanaminas (I) donde R1 es un átomo de hidrógeno, un halógeno o un radical alquilo inferior, R2, R3, y R4 representan, independientemente, un átomo de hidrógeno o un radical alquilo inferior y Az representa un heterociclo aromático nitrogenado de 5 miembros, N-metilsustituido que contiene de uno a tres átomos de nitrógeno, tienen actividad analgésica en mamíferos, incluido humanos. Los compuestos (I) pueden obtener por ejemplo por reacción de un derivado de hidroxitienilazol (IV) con un derivado de una N-(etil)amina apropiada. Los compuestos (IV) son intermediarios útiles de síntesis de los

compuestos (I). Los compuestos (I) tienen aplicación en Medicina Humana y/o veterinaria.

(71)-(73)- LABORATORIOS DEL DR. ESTEVE S.A, con domicilio legal en Avenida Mare de Deu de Montserrat 221, E-08041, Barcelona, ES

(72)- Frigola Constansa, Jordi, ES; Merce-Vidal, Ramon , ES y Andaluz-Mataro, Blas , ES

(74)- Ramírez Cabrera, Zahyly, CU

(11)- 22961
(12)- Certificado de Patente de Invención
(13)- A3
(21)- 2000- 0226
(22)- 1999.04.22
(30)- 1998.04.23 EP 98107397.6
(85)- 2000.10.23
(86)- 1999.04.22 EP 99/02715
(87)- WO 99/55727
(51)- C 07K 7/56

(54)- UN PROCESO PARA LA CONVERSIÓN DE LA CLASE DE EQUINOCANDINA DE PEPTIDOS A SUS ANÁLOGOS MONODESOXI DE C4-HOMOTIROSINA

(57)- La invención se refiere a un proceso para la conversión de la clase equinocandina de péptidos a sus análogos monodesoxi de C4-homotirosina, particularmente mulundocandina a desoximulundocandina, que consiste de una reducción selectiva de un solo paso del grupo hidroxilo de la C4-htyr (homotirosina) de las equinocandinas a sus análogos monodesoxi bajo condiciones neutras sin protección/desprotección previa del grupo hidroxilo de C5-orn (oritina) igualmente fácil, y purificación del compuesto monodesoxi a partir de la mezcla de reacción cruda.

(71)-(73)- AVENTIS PHARMA DEUTCHLAND GMBH, con domicilio legal en D-65929 Frankfurt am Main, Brüningstrasse 50 , DE

(72)- Mukhopadhyay, Triptikumar , IN; Jayvanti, Kenia , IN y Kumar Erra Koteswara, Satya Vijaya , IN

(74)- Moreno Samper, Olga Lidia, CU

(11)- 22962
(12)- Certificado de Patente de Invención
(13)- A3
(21)- 2000- 0136
(22)- 1998.12.09
(30)- 1998.10.26 FR 98/13361 y 1997.12.10 FR 97/15628
(85)- 2000.06.07
(86)- 1998.12.09 PCT/FR98/02671
(87)- WO 99/29716
(51)- A 61K 38/12, C 07K 7/56

- (54)- DERIVADOS DE LA EQUINOCANDIA, SU PROCEDIMIENTO DE PREPARACIÓN Y SU APLICACIÓN COMO ANTIFÚNGICOS
- (57)- La invención tiene por objeto los compuestos de la fórmula (I), o bien R1 y R2 = H, OH, alquilo eventualmente sustituido, o bien NR1 forma con el carbono que lleva NR1R2 un doble enlace y R2 es XRa, X es O, NH o N-alquilo y Ra es H, alquilo eventualmente sustituido, R = cadena que contiene hasta 30 átomos de carbono, que contienen eventualmente uno o varios heteroátomos, uno o varios heterociclos, T = H, CH3, CH2CONH2, (CH2) 2NH2, Y = H, OH, Halógeno, W = H, OH, Z = H o CH3. Los productos presentan propiedades antifúngicas.
- (71)-(73)- AVENTIS PHARMA S.A., con domicilio legal en 20, Avenue Raymond Aron, 92160, Antony, FR
- (72)- Courtin, Oliver, FR; Fauveau, Patrick, FR; Markus, Astrid, DE; Melon Manguer, Dominique, FR; Michel, Jean-Marc, FR y Schio, Laurent, FR
- (74)- Gálvez Fernández, Dania Teresita, CU

- (11)- 22963
- (12)- Certificado de Patente de Invención
- (13)- A3
- (21)- 2000- 0299
- (22)- 1999.06.24
- (30)- 1998.06.24 NL 1009473
- (85)- 2000.12.22
- (86)- 1999.06.24 PCT/NL99/00391
- (87)- WO 99/67139
- (51)- B 65C 9/18
- (54)- DISPOSITIVO PARA APLICAR UNA DECORACIÓN A UNA CAJA
- (57)- La invención se relaciona con un dispositivo para aplicar un adorno a recipiente, como por ejemplo a cajas, botellas o latas. El adorno comprende una etiqueta de transferencia de imagen suministrada a los recipientes sobre una banda portadora. La banda portadora es presionada lateralmente, por medio de un cilindro de presión, contra los recipientes que son alimentados para pasar por el cilindro de presión. Un dispositivo de calentamiento, como por ejemplo un soplador de aire caliente contra la línea de contacto entre la etiqueta de transferencia de imagen y el recipiente. Como resultado del uso del calentamiento altamente local del lado de la aplicación de la banda portadora de conformidad con la presente invención, se obtiene la activación de la etiqueta de transferencia de imagen, sin que la banda portadora o la superfi-

cie se caliente demasiado. Como resultado se evita el estiramiento no deseado de la banda portadora y de la temperatura de la etiqueta de transferencia de imagen puede permanecer relativamente baja, de manera que se retiene la calidad de las tintas y se hace posible la transferencia completa de los recipientes. El cilindro de presión también puede funcionar a una temperatura relativamente baja de manera que se obtiene una larga vida del mismo. Como resultado del calentamiento altamente local sobre el lado de aplicación, se reduce sustancialmente el tiempo de contacto requerido para la transferencia de la etiqueta de transferencia de imagen, de manera que es posible obtener un alto rendimiento.

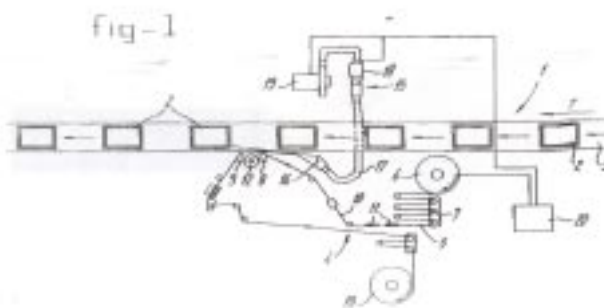

- (71)-(73)- HEINEKEN TECHNICAL SERVICES B.V., con domicilio legal en P.O. Box 530, NL-2380 BB Zoetermeer, Holanda, NL
- (72)- Van Geijlswijk, Petrus Johannus, NL
- (74)- Ramírez Cabrera, Zahyly, CU
- (11)- 22964
- (12)- Certificado de Patente de Invención
- (13)- A3
- (21)- 1998/123
- (22)- 1997.02.27
- (30)- 1996.03.01 NL 1002508
- (85)- 1998.09.01
- (86)- 1997.02.27 PCT/NL 97/00093
- (87)- WO 97/32293
- (51)- B 44C 1/10, 1/16, G 09F 3/02
- (54)- MÉTODO PARA APLICAR UNA MARCA IMPRESA RETIRABLE A UN CONTENEDOR, CONTENEDOR MARCADO POR DICHO MÉTODO Y PELÍCULA PARA APLICAR DICHA MARCA
- (57)- Para la aplicación de una impresión retirable a un contenedor, tal como a una caja plástica, una capa de tinta la cual forma la impresión, está provista por un lado de un agente adhesivo para pegar al contenedor dicha capa de tinta, se transfiere al contenedor desde una película portadora a la cual se le ha aplicado la capa de tinta en el lado que no posee el agente adhesi-

vo. El agente adhesivo tiene tales propiedades que en condiciones normales de uso la capa adhesiva se adhiere firmemente al contenedor y en condiciones predeterminadas que difieren de las condiciones de uso, el agente adhesivo y la capa de tinta son fáciles de retirar del contenedor. Esto produce una impresión en el contenedor de alta calidad, cuya impresión es fácilmente de ser sustituida por otra impresión.

- (71)-(73)- HEINEKEN TECHNICAL SERVICES B.V., con domicilio legal en 2e Weteringplantsoen 21 NL-1017 ZD Amsterdam, NL
- (72)- Steenberghe, Johannes Femminus, NL
- (74)- Acosta Martínez, Ada, CU

- (11)- 22965
- (12)- Certificado de Autor de Invención
- (13)- A1
- (21)- 1999/187
- (22)- 1999.11.05
- (51)- A 61K 35/12, 35/42
- (54)- PROCEDIMIENTO PARA LA OBTENCIÓN DE SURFACTANTE PULMONAR.

(57)- El objeto de la presente invención es un procedimiento para la obtención de surfactante pulmonar natural. El surfactante se obtiene de la lixiviación de pulmones de cerdo triturados a través de un procedimiento de purificación sencillo, reproducible, escalable y económico. Su composición bioquímica se caracteriza por: más de 40% de fosfatidilcolina disaturada, más de un 12% de fosfolípidos aniónicos (fosfatidilinositol y fosfatidilglicerol), más de un 5% de triglicéridos, menos de un 2% de proteínas hidrófobas (SP-B y SP-C) y otros lípidos. Este medicamento tiene probada actividad tensoactiva y seguridad, sin necesidad de incorporar fosfolípidos sintéticos.

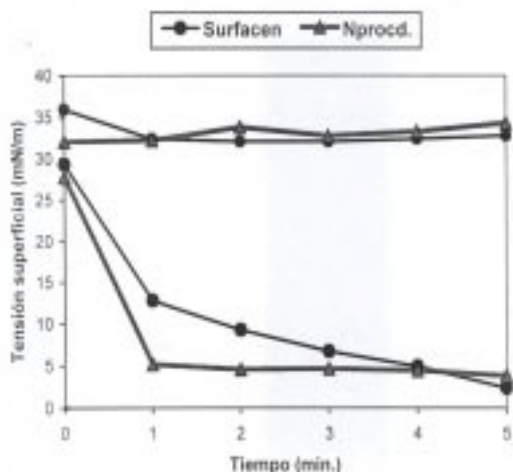

- (71)-(73)- CENTRO NACIONAL DE SANIDAD AGROPECUARIA , con domicilio legal en Autopista Nacional y Carretera de Tapaste, apartado postal 10, San José de las Lajas, La Habana, CU
- (72)- Díaz Casañas, Elaine, CU; Alfonso Lorenzo, Wilma de la Caridad, CU; Manzanera Tapia, Dahis de los Ángeles, CU y Villanueva Ramos, Gretel, CU
- (74)- Ramírez Mirabal, Rafael, CU

- (11)- 22966
- (12)- Certificado de Autor de Invención
- (13)- A1
- (21)- 1999/95
- (22)- 1999.07.12
- (51)- F 16C 33/14, 33/00
- (54)- MÉTODO DE FABRICACIÓN Y RECUPERACIÓN DE COJINETES DE DESLIZAMIENTO POR PULVIMETALURGIA

(57)- El método para la fabricación y reacondicionamiento de cojinetes de deslizamiento, consiste en la deposición de una fina capa de bronce sinterizado, por prensado en caliente sobre el respaldo del cojinete de base cobre en la recuperación o de acero con interfase de níquel químico en la fabricación. Se coloca el respaldo con el polvo de bronce de forma ajustada en la cavidad formada entre dos cuerpos de acero con cierta diferencia entre sus coeficientes de dilatación lineal. Se introduce el sistema en un horno con atmósfera controlada, neutra o reductora, a la temperatura de sinterización del polvo con lo que se logra la compactación del mismo por la reducción del volumen de la cavidad, con un tiempo de permanencia de una hora se logra la sinterización de la capa de fricción principal deseada sobre el respaldo con las propiedades mecánicas y de adherencia garantizadas. Aplicable en fabricación de cojinetes bimetálicos cilíndricos y en el reacondicionamiento de la capa de bronce de cojinetes deteriorados planos y cilíndricos en plantas productoras o reparadoras de motores o bombas hidráulicas.



(71)-(73)- UNIVERSIDAD DE CIENFUEGOS ,
con domicilio legal en Carretera de
Rodas, Cuatro Caminos, 55500,
CIENFUEGOS, CU

(72)- Catellanos González,Luis Marcos ,
CU; Benavides Jiménez, Eredis, CU;
Hernández Fereira, Arcelio Aramis,
CU y Llénez Leyva, Carlos, CU

(74)- Rodríguez García, Alina S., CU

(11)- 22967

(12)- Certificado de Autor de Invención

(13)- A1

(21)- 2002- 0265

(22)- 2002.11.20

(51)- A 63B 69/00

(54)- DISPOSITIVO MÚLTIPLE Y VARIA-
BLE PARA LA ENSEÑANZA Y LA
PRÁCTICA DEL BATEO EN EL
BÉISBOL

(57)- Este dispositivo está formado por una
base de apoyo en forma de home play
metálica 1, que posee en la parte de-
lantera una base de apoyo 2 de 15 cm
de longitud por 10 de ancho, que per-
mite amortiguar la caída del dispositi-
vo por posibles impactos del bate, en
los laterales de la base en forma de
home play posee dos piezas en forma
de T3 que indican la distancia a la cual
debe colocarse el bateador con rela-
ción al home play. Perpendicularmen-
te posee soldado un vástago 4 de una
longitud de 18 cm que en su borde
superior posee un prisionero 5 que
ajusta un segundo vástago en forma
de T 6 de longitud igual al 18cm, el
cual permite regular la altura del bateo
en función de la talla de bateador,
así como girar el dispositivo de bateo
en su conjunto hacia la banda a la cual
se pretende conectar el bateo. En la
parte superior de este segundo vástago
se le coloca otro prisionero 7, que permite
alejarse y acercarse a la pelota con
relación al bateador a través del tercer
vástago 8 el cual posee una longitud de
70 cm y que se ajusta a la zona de strike
al medio y alta. El extremo de este
tercer vástago termina en forma de T con
un prisionero 9 que permite a su vez
regular mediante un cuarto vástago 10
de 30 cm la altura a la que se le colo-
cará la pelota en dependencia de la
talla del bateador, la parte final del
cuarto vástago se introduce dentro de
una manguera de goma o plástico 11
de 22 cm, que soporta la pelota 12 y
protege el bate de los posibles impac-
tos contra el dispositivo.

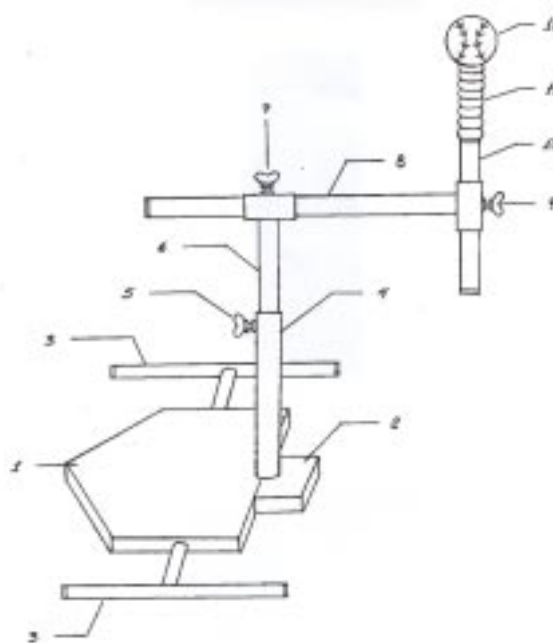

(71)-(73)- SECTORIAL PROVINCIAL DE DE-
PORTES DE VILLA CLARA, con do-
micilio legal en Eduardo Machado no.
59 entre Juan Bruno Zayas y
Villuenda, 50100, Santa Clara, Villa
Clara, CU

(72)- Lobaton Montejo, Esteban, CU

(74)- León Venega, José Luis, CU

ÍNDICE DE ESTADOS LEGALES DE INVENCIONES.

Abandonadas

(21)	(71)	(54)
2001- 0024	CENTRO DE INVESTIGACIONES PARA LA INDUSTRIA MINERO-METALÚRGICA	APARATO CON MEMBRANAS PARA LA POTABILIZACIÓN DE AGUAS SUPERFICIALES
2002- 0084	Guritzza, Dennis A	MATRICES DE BIO-SPORTE, MÉTODOS PARA FABRICARLAS Y USARLAS
2000- 0107	CENTRO DE INVESTIGACIÓN Y DESARROLLO DE MEDICAMENTOS	COMPOSICIONES FARMACEÚTICAS COMO ANTIÁCIDOS QUE CONTIENEN DOLOMITA
2000- 0130	EMPRESA CONSTRUCTORA INTEGRAL # 2	MÉTODO PARA LA OBTENCIÓN DE CEMENTO
1999/155	CENTRO DE DESARROLLO DE LA MAQUINARIA	COSECHADORA DE CAÑA DE AZÚCAR
2001- 0188	UNIVERSIDAD DE CAMAGÜEY	ALICATE CRIOQUIRÚRGICO PARA LA CASTRACIÓN DE RUMIANTES
2001- 0277	COMPLEJO AGROINDUSTRIAL «EDUARDO GARCÍA LAVANDERO»	TECNOLOGÍA PARA EL AGOTAMIENTO DE LAS MIELLES FINALES EN LA INDUSTRIA AZUCARERA DE LA CAÑA DE AZÚCAR

Certificados de Patente de Modelos Industriales.

- (11)- 2149
- (12)- Certificado de Patente de Modelo Industrial
- (13)- A3
- (21)- 2002- 0027
- (22)- 2002.07.12
- (51)-



- (54)- ESTUCHE PARA TABACO
- (57)- Clas: 27-06
- (71)-(73)- Soto Bernal, Ernesto, con domicilio legal en calle 95, número 21808, entre 318 y 320, Matanzas Este, Matanzas, CU



- (11)- 2150
- (12)- Certificado de Autor de Modelo Industrial
- (13)- A1
- (21)- 2002- 0050
- (22)- 2002.11.20



- (54)- MOBILIARIO SILLA
- (57)- 06-01
- (71)-(72)-(73) Rodríguez Cortiñas, Erik José, con domicilio en calle 21 no. 1521 entre 30 y 32 apart 2 (Altos) Plaza de La Revolución, Vedado, 10400, Ciudad de La Habana, CU

- (11)- 2151
- (12)- Certificado de Autor de Modelo Industrial
- (13)- A1
- (21)- 2003- 0017
- (22)- 2003.08.06
- (51)- 27-06

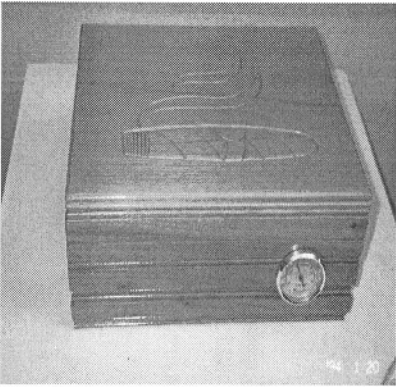
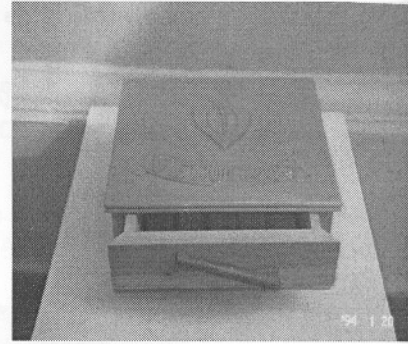
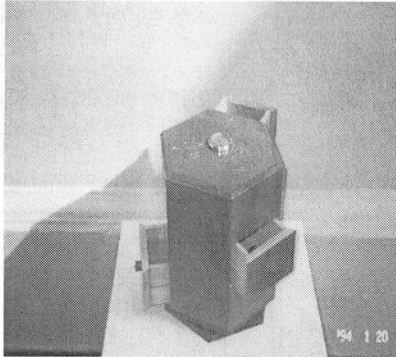

- (54)- HUMIDORES
- (71)-(73)- Empresa Provincial de Industrias Locales, con domicilio legal en Alameda no.73 entre Proyecto y Raúl Sánchez, 20100, Pinar del RIO, CU
- (72)- González Izquierdo, Frank Abel, CU
- (74)- López Miló, María de los Ángeles, CU

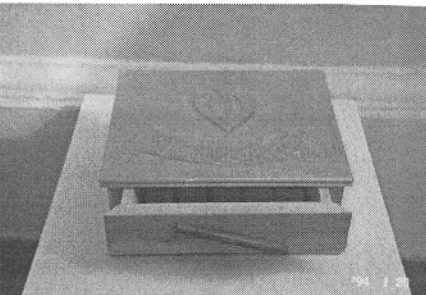

ÍNDICE DE ESTADO LEGAL DE MODELOS INDUSTRIALES.

Abandonadas

(21)

2001- 0022

(71)

DIMAM, S.L.

(54)

PERFILES, VENTANAS Y SUS VARIANTES



ÍNDICES INFORMATIVOS



ÍNDICE DE LAS MARCAS POR CLASIFICACIÓN INTERNACIONAL DE PRODUCTOS Y SERVICIOS

Clases	Denominación	No. Solic.	Solicitante
01	HAKAPHOS	2003-0729	COMPO GMBH & CO.KG. DE
01, 02		2003-0845	UNIVERSIDAD DE MATANZAS CAMILO CIENFUEGOS CU
01, 02, 07, 09, 10, 40	KONIKA	2003-0602	KONICA MINOLTA HOLDING, INC. JP
01, 02, 07, 10, 40		2003-0601	KONICA MINOLTA HOLDING, INC. JP
01, 16, 17	PLASTILOKA	2003-0783	EMPRESA SERVICIOS CORPORATIVOS DE ADMINISTRACIÓN GMZ, S.S DE C.V. MX
03	BIOCOLOR	2003-0619	NIASI S/A. BR
03	BRAVE	2003-0839	ANTONIO PUIG, S.A. ES
03	NIASI	2003-0620	NIASI S/A. BR
03	OCA BRASIL	2003-0622	NIASI S/A. BR
03	RALPH LAUREN LOVE	2003-0838	THE POLO/LAUREN COMPANY US
03	RISQUÉ	2003-0621	NIASI S/A. BR
03, 05	SOFTWASH	2003-0791	JOHNSON & JOHNSON US
03, 05, 30	HIMALAYA HERBALS	2003-0841	MMI CORPORATION VG
03, 05, 30	HIMALAYA HERBALS HEALTHCARE	2003-0840	MMI CORPORATION VG
03, 05, 42	CBM	2003-0478	CENTRO DE BIOACTIVOS MARINOS CU
04	VERA WANG	2003-0565	V.E.W. LTD. US
05	CENTISDIAGNÓSTICOS	2003-0580	CENTRO DE ISÓTOPOS (CENTIS) CU
05	CURLEM	2003-0788	LEMERY S.A. DE C.V. MX
05	ENTIA	2003-0790	LEMERY S.A. DE C.V. MX
05	NEUROBION	2003-0596	BENARD INDUSTRIES, INC US
05	POLIAPATITA	2003-0813	CENTRO NACIONAL DE INVESTIGACIONES CIENTÍFICAS (CNIC) CU
05	PREMARIN	2003-0808	WYETH A DELAWARE (USA), CORPORATION US
05	UNILEM	2003-0789	LEMERY S.A. DE C.V. MX
05	VIESSIA	2003-0787	LEMERY S.A. DE C.V. MX
06, 07, 08, 11, 12, 37	3M	2003-0835	3M COMPANY A DELAWARE CORPORATION US
06, 12, 37	MecaCiclo	2003-0796	"EMPRESA PRODUCTORA DE BICICLETAS ""CLAUDIO ARGÜELLES CAMEJO"" CU"
07, 12, 37	KONI	2003-0805	BEFICO S.A. ES
09	K.D.C. KELONIK DIGITAL CINEMA	2003-0784	SUMINISTROS KELONIK, S.A. ES

Clases

	Denominación	No. Solicitud	Solicitante
09	SINTERGEST	2003-0817	DELEGACIÓN PROVINCIAL DEL MINISTERIO DE CIENCIA TECNOLOGÍA Y MEDIO AMBIENTE DE SANCTI SPIRITUS CU
09	UVEX	2003-0799	BACOU-DALLOZ USA INC (ESTADO DE LA CORPORACIÓN DE DELAWARE) US
09	VHTV	2003-0797	EMPRESA DE ABASTECIMIENTOS Y SERVICIOS TÉCNICOS DE RADIO Y TELEVISIÓN CU
09, 24	LOUIS VUITTON	2002-1100	LOUIS VUITTON MALLETTIER FR
09, 25, 28, 35, 36	NORCENT	2003-0814	INTERNATIONAL NORCENT TECHNOLOGY US
09, 32, 43	FLORIDITA	2003-0816	GRUPO HOTELERO GRAN CARIBE S.A. CU
09, 35, 42	P PROMEC	2003-0809	INSTITUTO DE INVESTIGACIONES DE MECANIZACIÓN AGROPECUARIA CU
10	COLLEAGUE	2003-0321	BAXTER INTERNATIONAL INC. US
12, 25, 37	GATES	2003-0800	BEFICO S.A. ES
12, 25, 37	MAHLE	2003-0802	BEFICO S.A. ES
12, 25, 37	NGK	2003-0801	BEFICO S.A. ES
12, 25, 37	REYCON R REYSEAL	2003-0804	BEFICO S.A. ES
12, 25, 37	UFI	2003-0803	BEFICO S.A. ES
14, 18, 25, 30, 33, 43	COHIBA ATMOSPHERE	2003-0682	CORPORACION HABANOS, S.A. CU
16		2003-0826	KIMBERLY-CLARK WORLDWIDE, INC US
16	INFOMIN	2003-0070	CENTRO DE INVESTIGACIONES PARA LA INDUSTRIA MINERO METALÚRGICA (CIPIMM) CU
18, 25	CARLA	2003-0116	CARLOS MANUEL GARCÍA GUTIÉRREZ CU
19, 29, 31, 37, 39, 43	D' MORÓN	2003-0786	EMPRESA DE PRODUCCIONES DIVERSIFICADAS PATRIA O MUERTE CU
25	HAVIES	2003-0834	SAO PAULO ALPARGATAS, S.A. BR
25	U.S. POLO ASSOCIATION	2003-0477	DIANA MARCK PA
29	OVAPASTA	2003-0815	LA ITALIANA, S.A. DE C.V. MX
29	TOP RAMEN	2003-0810	NISSIN SHOKUHIN KABUSHIKI KAISHA (NISSIN FOOD PRODUCTS CO.,LTD.) JP
29, 30	PERDIGAO	2003-0807	PERDIGAO AGROINDUSTRIAL S.A. BR
29, 30	PERDIX	2003-0806	PERDIGAO AGROINDUSTRIAL S.A. BR
29, 30, 31	CAP OCEAN	2002-0909	NEPTUNE FR
30		2003-0833	THE QUAKER OATS COMPANY US

Clases	Denominación	No. Solicitud	Solicitante
30	AIRWAVES	2003-0842	WM. WRIGLEY JR. COMPANY US
30	AUNT JEMINA	2003-0827	THE QUAKER OATS COMPANY US
30	BRIGEL	2003-0798	BRIGEL, SRL. AR
30	CAP'N CRUNCH	2003-0831	THE QUAKER OATS COMPANY US
30	CHEWY	2003-0829	THE QUAKER OATS COMPANY US
30	COOL AIR	2003-0843	WM. WRIGLEY JR. COMPANY US
30	KRETSCHMER	2003-0830	THE QUAKER OATS COMPANY US
30	LIFE	2003-0832	THE QUAKER OATS COMPANY US
30	MATARAZZO	2003-0793	MOLINOS RIO DE LA PLATA S.A. AR
30	QUAKES	2003-0828	THE QUAKER OATS COMPANY US
30	SNICKERS MARATHON	2003-0824	MARS, INCORPORATED US
30	VINAGRE DE JEREZ RESERVA	2003-0763	PROVIMAR S.A. CU
32	BUCANERO	2003-0836	CERVECERÍA BUCANERO, S.A. CU
32	MAYABE	2003-0837	CERVECERÍA BUCANERO, S.A. CU
33	ANIS LA CASTELLANA	2003-0773	PROVIMAR S.A. CU
33	BALLANTINES	2003-0762	PROVIMAR S.A. CU
33	BEEFEATER	2003-0772	PROVIMAR S.A. CU
33	CALVET RESERVE	2003-0713	PROVIMAR S.A. CU
33	CARLOS I	2003-0768	PROVIMAR S.A. CU
33	CARLOS I IMPERIAL	2003-0774	PROVIMAR S.A. CU
33	CARLOS III	2003-0771	PROVIMAR S.A. CU
33	DN; VINOS DON NOEL	2003-0818	MORALES ROJAS, NOEL CU
33	DYC	2003-0767	PROVIMAR S.A. CU
33	FUNDADOR	2003-0769	PROVIMAR S.A. CU
33	GLENDRONACH	2003-0776	PROVIMAR S.A. CU
33	GREEN LABEL	2003-0669	GUINNESS UNITED DISTILLERS & VINTNERS B.V. NL
33	HARVEYS	2003-0777	PROVIMAR S.A. CU
33	LA INA	2003-0764	PROVIMAR S.A. CU
33	LAPHROAIG	2003-0778	PROVIMAR S.A. CU
33	LONG JOHN	2003-0766	PROVIMAR S.A. CU
33	MARQUÉS DE ARIENZO	2003-0765	PROVIMAR S.A. CU
33	RÍO VIEJO	2003-0761	PROVIMAR S.A. CU
33	SCAPA	2003-0779	PROVIMAR S.A. CU

Clases	Denominación	No. Solicitud	Solicitante
33	TEACHER'S	2003-0760	PROVIMAR S.A. CU
33	TERRY CENTENARIO	2003-0770	PROVIMAR S.A. CU
33	TIA LUSSO	2003-0780	PROVIMAR S.A. CU
33	TIA MARÍA	2003-0775	PROVIMAR S.A. CU
33	UNDERBERG	2003-0825	UNDERBERG AG. CH
33	VIÑA MAPO	2003-0792	VIÑA CONCHA Y TORO S.A. CL
33, 35, 41, 42	CERALBE	2003-0781	INSTITUTO CUBANO DE INVESTIGACIONES DE LOS DERIVADOS DE LA CAÑA DE AZÚCAR (ICIDCA) CU
34	EL SURCO	2003-0846	EMPRESA DE TABACO TORCIDO CU
35	IBW	2003-0731	SIMYASHAL LIMITED PARTNERSHIP US
35, 40, 41, 42	ARTGRAF	2003-0611	EMPRESA DE SERVICIOS Y PUBLICIDAD CU
35, 41, 42	CETDIR	2003-0844	INSTITUTO SUPERIOR POLITÉCNICO JOSÉ ANTONIO ECHEVERRÍA CU
35, 42	NOUS	2003-0794	RAMOS SANTIAGO, JORGE LUIS; RAMOS ÉVORA, DENY CU
36	PCA	2003-0759	PRUDENTIAL ASSURANCE COMPANY LIMITED GB
38	TOONAMI	2003-0812	THE CARTONN NETWORK, LLLP US
41	CODENAME: KIDS NEXT DOOR	2003-0820	THE CARTOON NETWORK LP. LLLP. US
41	GRIN & EVIL	2003-0821	THE CARTOON NETWORK LP. LLLP. US
41	SHEEP IN THE BIG CITY	2003-0822	THE CARTOON NETWORK LP. LLLP. US
41	THE GRIM ADVENTURES OF BILLY	2003-0811	THE CARTONN NETWORK, LLLP US
41	TIME SQUAD	2003-0823	THE CARTOON NETWORK LP. LLLP. US
41	WHATEVER HAPPENED TO ROBOT JONES?	2003-0819	THE CARTOON NETWORK LP. LLLP. US
41, 43	GATO TUERTO	2003-0795	CUBANACÁN PALMARES, S.A. CU

ÍNDICE DE LAS MARCAS POR DENOMINACIÓN

Denominación	No. Solic	Solicitante	Clases
	2003-0601	KONICA MINOLTA HOLDING, INC. JP	01, 02, 07, 10, 40
	2003-0826	KIMBERLY-CLARK WORLDWIDE, INC US	16
	2003-0833	THE QUAKER OATS COMPANY US	30
	2003-0845	UNIVERSIDAD DE MATANZAS CAMILO CIENFUEGOS CU	01, 02
3M	2003-0835	3M COMPANY A DELAWARE CORPORATION US	06, 07, 08, 11, 12, 37
AIRWAVES	2003-0842	WM. WRIGLEY JR. COMPANY US	30
ANIS LA CASTELLANA	2003-0773	PROVIMAR S.A. CU	33
ARTGRAF	2003-0611	EMPRESA DE SERVICIOS Y PUBLICIDAD CU	35, 40, 41, 42
AUNT JEMINA	2003-0827	THE QUAKER OATS COMPANY US	30
BALLANTINES	2003-0762	PROVIMAR S.A. CU	33
BEEFEATER	2003-0772	PROVIMAR S.A. CU	33
BIOCOLOR	2003-0619	NIASI S/A. BR	03
BRAVE	2003-0839	ANTONIO PUIG, S.A. ES	03
BRIGEL	2003-0798	BRIGEL, SRL. AR	30
BUCANERO	2003-0836	CERVECERÍA BUCANERO, S.A. CU	32
CALVET RESERVE	2003-0713	PROVIMAR S.A. CU	33
CAP OCEAN	2002-0909	NEPTUNE FR	29, 30, 31
CAP'N CRUNCH	2003-0831	THE QUAKER OATS COMPANY US	30
CARLA	2003-0116	CARLOS MANUEL GARCÍA GUTIÉRREZ CU	18, 25
CARLOS I	2003-0768	PROVIMAR S.A. CU	33
CARLOS I IMPERIAL	2003-0774	PROVIMAR S.A. CU	33
CARLOS III	2003-0771	PROVIMAR S.A. CU	33
CBM	2003-0478	CENTRO DE BIOACTIVOS MARINOS CU	03, 05, 42
CENTISDIAGNÓSTICOS	2003-0580	CENTRO DE ISÓTOPOS (CENTIS) CU	05
CERALBE	2003-0781	INSTITUTO CUBANO DE INVESTIGACIONES DE LOS DERIVADOS DE LA CAÑA DE AZÚCAR (ICIDCA) CU	33, 35, 41, 42
CETDIR	2003-0844	INSTITUTO SUPERIOR POLITÉCNICO JOSÉ ANTONIO ECHEVERRÍA CU	35, 41, 42
CHEWY	2003-0829	THE QUAKER OATS COMPANY US	30
CODENAME: KIDS NEXT DOOR	2003-0820	THE CARTOON NETWORK LP. LLLP. US	41

Denominación	No. Solic	Solicitante	Clases
COHIBA ATMOSPHERE	2003-0682	CORPORACION HABANOS, S.A. CU	14, 18, 25, 30, 33, 43
COLLEAGUE	2003-0321	BAXTER INTERNATIONAL INC. US	10
COOL AIR	2003-0843	WM. WRIGLEY JR. COMPANY US	30
CURLEM	2003-0788	LEMERY S.A. DE C.V. MX	05
D' MORÓN	2003-0786	EMPRESA DE PRODUCCIONES DIVERSIFICADAS PATRIA O MUERTE CU	19, 29, 31, 37, 39, 43
DN; VINOS DON NOEL	2003-0818	MORALES ROJAS, NOEL CU	33
DYC	2003-0767	PROVIMAR S.A. CU	33
EL SURCO	2003-0846	EMPRESA DE TABACO TORCIDO CU	34
ENTIA	2003-0790	LEMERY S.A. DE C.V. MX	05
FLORIDITA	2003-0816	GRUPO HOTELERO GRAN CARIBE S.A. CU	09, 32, 43
FUNDADOR	2003-0769	PROVIMAR S.A. CU	33
GATES	2003-0800	BEFICO S.A. ES	12, 25, 37
GATO TUERTO	2003-0795	CUBANACAN PALMARES, S.A. CU	41, 43
GLENDRONACH	2003-0776	PROVIMAR S.A. CU	33
GREEN LABEL	2003-0669	GUINNESS UNITED DISTILLERS & VINTNERS B.V. NL	33
GRIN & EVIL	2003-0821	THE CARTOON NETWORK LP. LLLP. US	41
HAKAPHOS	2003-0729	COMPO GMBH & CO.KG. DE	01
HARVEYS	2003-0777	PROVIMAR S.A. CU	33
HAVIES	2003-0834	SAO PAULO ALPARGATAS, S.A. BR	25
HIMALAYA HERBALS	2003-0841	MMI CORPORATION VG	03, 05, 30
HIMALAYA HERBALS HEALTHCARE	2003-0840	MMI CORPORATION VG	03, 05, 30
IBW	2003-0731	SIMYASHAL LIMITED PARTNERSHIP US	35
INFOMIN	2003-0070	CENTRO DE INVESTIGACIONES PARA LA INDUSTRIA MINERO METALURGICA (CIPIMM) CU	16
K.D.C. KELONIK DIGITAL CINEMA	2003-0784	SUMINISTROS KELONIK, S.A. ES	09
KONI	2003-0805	BEFICO S.A. ES	07, 12, 37
KONIKA	2003-0602	KONICA MINOLTA HOLDING, INC. JP	01, 02, 07, 09, 10, 40
KRETSCHMER	2003-0830	THE QUAKER OATS COMPANY US	30
LA INA	2003-0764	PROVIMAR S.A. CU	33
LAPHROAIG	2003-0778	PROVIMAR S.A. CU	33

Denominación	No. Solic	Solicitante	Clases
LIFE	2003-0832	THE QUAKER OATS COMPANY US	30
LONG JOHN	2003-0766	PROVIMAR S.A. CU	33
LOUIS VUITTON	2002-1100	LOUIS VUITTON MALLETTIER FR	09, 24
MAHLE	2003-0802	BEFICO S.A. ES	12, 25, 37
MARQUÉS DE ARIENZO	2003-0765	PROVIMAR S.A. CU	33
MATARAZZO	2003-0793	MOLINOS RÍO DE LA PLATA S.A. AR	30
MAYABE	2003-0837	CERVECERÍA BUCANERO, S.A. CU	32
MecaCiclo	2003-0796	"EMPRESA PRODUCTORA DE BICICLE- TAS "CLAUDIO ARGÜELLES CAMEJO" CU	06, 12, 37
NEUROBION	2003-0596	BENARD INDUSTRIES, INC US	05
NGK	2003-0801	BEFICO S.A. ES	12, 25, 37
NIASI	2003-0620	NIASI S/A. BR	03
NORCENT	2003-0814	INTERNATIONAL NORCENT TECNOLOGY US	09, 25, 28, 35, 36
NOUS	2003-0794	RAMOS SANTIAGO, JORGE LUIS; RA- MOS ÉVORA, DENYS CU	35, 42 03
OCA BRASIL	2003-0622	NIASI S/A. BR	
OVAPASTA	2003-0815	LA ITALIANA, S.A. DE C.V. MX	29
P PROMEC	2003-0809	INSTITUTO DE INVESTIGACIONES DE MECANIZACIÓN AGROPECUARIA CU	09, 35, 42
PCA	2003-0759	PRUDENTIAL ASSURANCE COMPANY LIMITED GB	36
PERDIGAO	2003-0807	PERDIGAO AGROINDUSTRIAL S.A. BR	29, 30
PERDIX	2003-0806	PERDIGAO AGROINDUSTRIAL S.A. BR	29, 30
PLASTILOKA	2003-0783	EMPRESA SERVICIOS CORPORATIVOS DE ADMINISTRACIÓN GMZ, S.S DE C.V. MX	01, 16, 17
POLIAPATITA	2003-0813	CENTRO NACIONAL DE INVESTIGA- CIONES CIENTÍFICAS (CNIC) CU	05
PREMARIN	2003-0808	WYETH A DELAWARE (USA), CORPORATION US	05
QUAKES	2003-0828	THE QUAKER OATS COMPANY US	30
RALPH LAUREN LOVE	2003-0838	THE POLO/LAUREN COMPANY US	03
REYCON R REYSEAL	2003-0804	BEFICO S.A. ES	12, 25, 37
RIO VIEJO	2003-0761	PROVIMAR S.A. CU	33
RISQUÉ	2003-0621	NIASI S/A. BR	03
SCAPA	2003-0779	PROVIMAR S.A. CU	33

Denominación	No. Solic	Solicitante	Clases
SHEEP IN THE BIG CITY	2003-0822	THE CARTOON NETWORK LP. LLLP. US	41
SINTERGEST	2003-0817	DELEGACIÓN PROVINCIAL DEL MINISTERIO DE CIENCIA TECNOLOGÍA Y MEDIO AMBIENTE DE SANCTI SPÍRITUS CU	09
SNICKERS MARATHON	2003-0824	MARS, INCORPORATED US	30
SOFTWASH	2003-0791	JOHNSON & JOHNSON US	03, 05
TEACHER'S	2003-0760	PROVIMAR S.A. CU	33
TERRY CENTENARIO	2003-0770	PROVIMAR S.A. CU	33
THE GRIM ADVENTURES OF BILLY	2003-0811	THE CARTONN NETWORK, LLLP US	41
TIA LUSSO	2003-0780	PROVIMAR S.A. CU	33
TIA MARIA	2003-0775	PROVIMAR S.A. CU	33
TIME SQUAD	2003-0823	THE CARTOON NETWORK LP. LLLP. US	41
TOONAMI	2003-0812	THE CARTONN NETWORK, LLLP US	38
TOP RAMEN	2003-0810	NISSIN SHOKUJIN KABUSHIKI KAISHA (NISSIN FOOD PRODUCTS CO.,LTD.) JP	29
U.S. POLO ASSOCIATION	2003-0477	DIANA MARCK PA	25
UFI	2003-0803	BEFICO S.A. ES	12, 25, 37
UNDERBERG	2003-0825	UNDERBERG AG. CH	33
UNILEM	2003-0789	LEMERY S.A. DE C.V. MX	05
UVEX	2003-0799	BACOU-DALLOZ USA INC (ESTADO DE LA CORPORACIÓN DE DELAWARE) US	09
VERA WANG	2003-0565	V.E.W. LTD. US	04
VHTV	2003-0797	EMPRESA DE ABASTECIMIENTOS Y SERVICIOS TÉCNICOS DE RADIO Y TELEVISIÓN CU	09
VIESSIA	2003-0787	LEMERY S.A. DE C.V. MX	05
VINAGRE DE JEREZ RESERVA	2003-0763	PROVIMAR S.A. CU	30
VIÑA MAPO	2003-0792	VIÑA CONCHA Y TORO S.A. CL	33
WHATEVER HAPPENED TO ROBOT JONES?	2003-0819	THE CARTOON NETWORK LP. LLLP. US	41

ÍNDICE DE LAS MARCAS POR TITULAR

Solicitante	No. Solic	Denominación	Clases
3M COMPANY A DELAWARE CORPORATION US	2003-0835	3M	06, 07, 08, 11, 12, 37
ANTONIO PUIG, S.A. ES	2003-0839	BRAVE	03
BACOU-DALLOZ USA INC (ESTADO DE LA CORPORACIÓN DE DELAWARE) US	2003-0799	UVEX	09
BAXTER INTERNATIONAL INC. US	2003-0321	COLLEAGUE	10
BEFICO S.A. ES	2003-0800	GATES	12, 25, 37
BEFICO S.A. ES	2003-0801	NGK	12, 25, 37
BEFICO S.A. ES	2003-0802	MAHLE	12, 25, 37
BEFICO S.A. ES	2003-0803	UFI	12, 25, 37
BEFICO S.A. ES	2003-0804	REYCON R REYSEAL	12, 25, 37
BEFICO S.A. ES	2003-0805	KONI	07, 12, 37
BENARD INDUSTRIES, INC US	2003-0596	NEUROBION	05
BRIGEL, SRL. AR	2003-0798	BRIGEL	30
CARLOS MANUEL GARCÍA GUTIÉRREZ CU	2003-0116	CARLA	16, 25
CENTRO DE BIOACTIVOS MARINOS CU	2003-0478	CBM	03, 05, 42
CENTRO DE INVESTIGACIONES PARA LA INDUSTRIA MINERO METALÚRGICA (CIPIMM) CU	2003-0070	INFOMIN	18
CENTRO DE ISÓTOPOS (CENTIS) CU	2003-0580	CENTISDIAGNÓSTICOS	05
CENTRO NACIONAL DE INVESTIGACIONES CIENTÍFICAS (CNIC) CU	2003-0813	POLIAPATITA	05
CERVECERÍA BUCANERO, S.A. CU	2003-0836	BUCANERO	32
CERVECERÍA BUCANERO, S.A. CU	2003-0837	MAYABE	32
COMPO GMBH & CO.KG. DE	20030729	HAKAPHOS	01
CORPORACION HABANOS, S.A. CU	2003-0682	COHIBA ATMOSPHERE	14, 18, 25, 30, 33, 43
CUBANACAN PALMARES, S.A. CU	2003-0795	GATO TUERTO	41, 43
DELEGACIÓN PROVINCIAL DEL MINISTERIO DE CIENCIA TECNOLOGÍA Y MEDIO AMBIENTE DE SANCTI SPIRITUS CU	2003-0817	SINTERGEST	09
DIANA MARCK PA	2003-0477	U.S. POLO ASSOCIATION	25
EMPRESA DE ABASTECIMIENTOS Y SERVICIOS TÉCNICOS DE RADIO Y TELEVISIÓN CU	2003-0797	VHTV	09
EMPRESA DE PRODUCCIONES DIVERSIFICADAS PATRIA O MUERTE CU	2003-0786	D' MORÓN	19, 29, 31, 37, 39, 43
EMPRESA DE SERVICIOS Y PUBLICIDAD CU	2003-0611	ARTGRAF	35, 40, 41, 42

Solicitante	No. Solic	Denominación	Clases
EMPRESA DE TABACO TORCIDO CU	2003-0846	EL SURCO	34
"EMPRESA PRODUCTORA DE BICICLE-TAS ""CLAUDIO ARGÜELLES CAMEJO"" CU"	2003-0796	MecaCiclo	06, 12, 37
EMPRESA SERVICIOS CORPORATIVOS DE ADMINISTRACIÓN GMZ, S.S DE C.V. MX	2003-0783	PLASTILOKA	01, 16, 17
GRUPO HOTELERO GRAN CARIBE S.A. CU	2003-0816	FLORIDITA	09, 32, 43
GUINNESS UNITED DISTILLERS & VINTNERS B.V. NL	2003-0669	GREEN LABEL	33
INSTITUTO CUBANO DE INVESTIGA-CIONES DE LOS DERIVADOS DE LA CAÑA DE AZÚCAR (ICIDCA) CU	2003-0781	CERALBE	33, 35, 41, 42
INSTITUTO DE INVESTIGACIONES DE MECANIZACIÓN AGROPECUARIA CU	2003-0809	P PROMEC	09, 35, 42
INSTITUTO SUPERIOR POLITÉCNICO JOSÉ ANTONIO ECHEVERRÍA CU	2003-0844	CETDIR	35, 41, 42
INTERNATIONAL NORCENT TECHNOLOGY US	2003-0814	NORCENT	09, 25, 28, 35, 36
JOHNSON & JOHNSON US	2003-0791	SOFTWASH	03, 05
KIMBERLY-CLARK WORLDWIDE, INC US	2003-0826		16
KONICA MINOLTA HOLDING, INC. JP	2003-0601		01, 02, 07, 10, 40
KONICA MINOLTA HOLDING, INC. JP	2003-0602	KONIKA	01, 02, 07, 09, 10, 40
LA ITALIANA, S.A. DE C.V. MX	2003-0815	OVAPASTA	29
LEMERY S.A. DE C.V. MX	2003-0787	VIESSIA	05
LEMERY S.A. DE C.V. MX	2003-0788	CURLEM	05
LEMERY S.A. DE C.V. MX	2003-0789	UNILEM	05
LEMERY S.A. DE C.V. MX	2003-0790	ENTIA	05
LOUIS VUITTON MALLETTIER FR	2002-1100	LOUIS VUITTON	09, 24
MARS, INCORPORATED US	2003-0824	SNICKERS MARATHON	30
MMI CORPORATION VG	2003-0840	HIMALAYA HERBALS HEALTHCARE	03, 05, 30
MMI CORPORATION VG	2003-0841	HIMALAYA HERBALS	03, 05, 30
MOLINOS RIO DE LA PLATA S.A. AR	2003-0793	MATARAZZO	30
MORALES ROJAS, NOEL CU	2003-0818	DN; VINOS DON NOEL	33
NEPTUNE FR	2002-0909	CAP OCEAN	29, 30, 31
NIASI S/A. BR	2003-0619	BIOCOLOR	03
NIASI S/A. BR	2003-0620	NIASI	03

Solicitante	No. Solic	Denominación	Clases
NIASI S/A. BR	2003-0621	RISQUÉ	03
NIASI S/A. BR	2003-0622	OCA BRASIL	03
NISSIN SHOKUHIH KABUSHIKI KAISHA (NISSIN FOOD PRODUCTS CO.,LTD.) JP	2003-0810	TOP RAMEN	29
PERDIGAO AGROINDUSTRIAL S.A. BR	2003-0806	PERDIX	29, 30
PERDIGAO AGROINDUSTRIAL S.A. BR	2003-0807	PERDIGAO	29, 30
PROVIMAR S.A. CU	2003-0713	CALVET RESERVE	33
PROVIMAR S.A. CU	2003-0760	TEACHER'S	33
PROVIMAR S.A. CU	2003-0761	RIO VIEJO	33
PROVIMAR S.A. CU	2003-0762	BALLANTINES	33
PROVIMAR S.A. CU	2003-0763	VINAGRE DE JEREZ RESERVA	30
PROVIMAR S.A. CU	2003-0764	LA INA	33
PROVIMAR S.A. CU	2003-0765	MARQUES DE ARIENZO	33
PROVIMAR S.A. CU	2003-0766	LONG JOHN	33
PROVIMAR S.A. CU	2003-0767	DYC	33
PROVIMAR S.A. CU	2003-0768	CARLOS I	33
PROVIMAR S.A. CU	2003-0769	FUNDADOR	33
PROVIMAR S.A. CU	2003-0770	TERRY CENTENARIO	33
PROVIMAR S.A. CU	2003-0771	CARLOS III	33
PROVIMAR S.A. CU	2003-0772	BEEFEATER	33
PROVIMAR S.A. CU	2003-0773	ANIS LA CASTELLANA	33
PROVIMAR S.A. CU	2003-0774	CARLOS I IMPERIAL	33
PROVIMAR S.A. CU	2003-0775	TIA MARIA	33
PROVIMAR S.A. CU	2003-0776	GLENDRONACH	33
PROVIMAR S.A. CU	2003-0777	HARVEYS	33
PROVIMAR S.A. CU	2003-0778	LAPHROAIG	33
PROVIMAR S.A. CU	2003-0779	SCAPA	33
PROVIMAR S.A. CU	2003-0780	TIA LUSSO	33
PRUDENTIAL ASSURANCE COMPANY LIMITED GB	2003-0759	PCA	36
RAMOS SANTIAGO, JORGE LUIS; RA- MOS ÉVORA, DENY CU	2003-0794	NOUS	35, 42
SAO PAULO ALPARGATAS, S.A. BR	2003-0834	HAVIES	25
SIMYASHAL LIMITED PARTNERSHIP US	2003-0731	IBW	35

Solicitante	No. Solic	Denominación	Clases
SUMINISTROS KELONIK, S.A. ES	2003-0784	K.D.C. KELONIK DIGITAL CINEMA	09
THE CARTONN NETWORK, LLLP US	2003-0811	THE GRIM ADVENTURES OF BILLY	41
THE CARTONN NETWORK, LLLP US	2003-0812	TOONAMI	38
THE CARTOON NETWORK LP. LLLP. US	2003-0819	WHATEVER HAPPENED TO ROBOT JONES?	41
THE CARTOON NETWORK LP. LLLP. US	2003-0820	CODENAME: KIDS NEXT DOOR	41
THE CARTOON NETWORK LP. LLLP. US	2003-0821	GRIN & EVIL	41
THE CARTOON NETWORK LP. LLLP. US	2003-0822	SHEEP IN THE BIG CITY	41
THE CARTOON NETWORK LP. LLLP. US	2003-0823	TIME SQUAD	41
THE POLO/LAUREN COMPANY US	2003-0838	RALPH LAUREN LOVE	03
THE QUAKER OATS COMPANY US	2003-0827	AUNT JEMINA	30
THE QUAKER OATS COMPANY US	2003-0828	QUAKES	30
THE QUAKER OATS COMPANY US	2003-0829	CHEWY	30
THE QUAKER OATS COMPANY US	2003-0830	KRETSCHMER	30
THE QUAKER OATS COMPANY US	2003-0831	CAP'N CRUNCH	30
THE QUAKER OATS COMPANY US	2003-0832	LIFE	30
THE QUAKER OATS COMPANY US	2003-0833		30
UNDERBERG AG. CH	2003-0825	UNDERBERG	33
UNIVERSIDAD DE MATANZAS CAMILO CIEFUEGOS CU	2003-0845		01, 02
V.E.W. LTD. US	2003-0565	VERA WANG	04
VIÑA CONCHA Y TORO S.A. CL	2003-0792	VIÑA MAPO	33
WM. WRIGLEY JR. COMPANY US	2003-0842	AIRWAVES	30
WM. WRIGLEY JR. COMPANY US	2003-0843	COOL AIR	30
WYETH A DELAWARE (USA), CORPORATION US	2003-0808	PREMARIN	05

ÍNDICE DE LOS NOMBRES POR DENOMINACIÓN

Denominación	No. Solic	Solicitante
CARISUB S.A.	2003-0060	CARISUB S.A. CU
EMPRESA PRODUCTORA DE BICICLETAS "CLAUDIO ARGÜELLES CAMEJO"	2003-0059	EMPRESA PRODUCTORA DE BICICLETAS "CLAUDIO ARGÜELLES CAMEJO" CU
GEITEC	2003-0058	UNIDAD EMPRESARIAL DE BASE DE TECNOLOGÍA APROPIADA DE SENEAMIENTO CU

ÍNDICE DE LOS NOMBRES POR TITULAR

Solicitante	No. Solic	Denominación
CARISUB S.A. CU	2003-0060	CARISUB S.A.
EMPRESA PRODUCTORA DE BICICLETAS "CLAUDIO ARGÜELLES CAMEJO" CU	2003-0059	EMPRESA PRODUCTORA DE BICICLETAS "CLAUDIO ARGÜELLES CAMEJO"
UNIDAD EMPRESARIAL DE BASE DE TECNOLOGÍA APROPIADA DE SENEAMIENTO CU	2003-0058	GEITEC

ÍNDICE DE LOS LEMAS POR DENOMINACIÓN

Denominación	No. Solic	Solicitante
"SEGURIDAD A BAJO COSTO Y CON PROFESIONALIDAD"	2003-0066	AGESP CU
GEITEC: ABRIENDO CAUCES A LA VIDA	2003-0064	UNIDAD EMPRESARIAL DE BASE DE TECNOLOGÍA APROPIADA DE SENEAMIENTO CU
Llegamos a todos	2003-0067	EMPRESA DE PRODUCCIONES DIVERSIFICADAS PATRIA O MUERTE CU
UN SERVICIO A SU ALTURA	2003-0065	CUBA CATERING, S.A. CU

ÍNDICE DE LOS LEMAS POR TITULAR

Solicitante	No. Solic	Denominación
AGESP CU	2003-0066	"SEGURIDAD A BAJO COSTO Y CON PROFESIONALIDAD"
CUBA CATERING, S.A. CU	2003-0065	UN SERVICIO A SU ALTURA
EMPRESA DE PRODUCCIONES DIVERSIFICADAS PATRIA O MUERTE CU	2003-0067	Llegamos a todos
UNIDAD EMPRESARIAL DE BASE DE TECNOLOGÍA APROPIADA DE SENEAMIENTO CU	2003-0064	GEITEC: ABRIENDO CAUCES A LA VIDA

ÍNDICE DE LOS EMBLEMAS POR DENOMINACIÓN

Denominación	No. Solicitud	Solicitante
	2003-0083	HOTEL LAS TUNAS CU
EMCOS	2003-0081	EMPRESA DE MATERIALES DE LA CONSTRUCCIÓN DE SANCTI SPÍRITUS, GRUPO EMPRESARIAL DE LA CONSTRUCCIÓN CU
EPP	2003-0082	EMPRESA PRODUCTORA DE PREFABRICADO # 8 CU
FINCIMEX	2003-0080	CORPORACIÓN CIMEX, S.A. CU

ÍNDICE DE LOS EMBLEMAS POR TITULAR

Solicitante	No. Solicitud	Denominación
CORPORACIÓN CIMEX, S.A. CU	2003-0080	FINCIMEX
EMPRESA DE MATERIALES DE LA CONSTRUCCIÓN DE SANCTI SPÍRITUS, GRUPO EMPRESARIAL DE LA CONSTRUCCIÓN CU	2003-0081	EMCOS
EMPRESA PRODUCTORA DE PREFABRICADO # 8 CU	2003-0082	EPP
HOTEL LAS TUNAS CU	2003-0083	

ÍNDICE NUMÉRICO DE REGISTROS OTORGADOS

Inversiones

(11)	(13)	(21)	(51)	(71)(73)	(22)
22953	A3	2000- 0115	C 07D 471/04	B A Y E R AKTIENGESELLSCHAFT	1998.11.12
22954	A3	2001- 0222	B 01D 65/10, C 02F 1/00, G 01M 3/26	SODA CLUB (CO2) S.A.	2000.04.03
22955	A3	2000- 0019	C 10B 47/22, 53/00, C 10J 3/10, 3/46, 3/50	GRAVESON ENERGY MANAGEMENT LTD	1999.06.16
22956	A3	2001- 0136	B 65D 83/14, B 67D 1/04	HEINEKEN TECHNICAL SERVICES B.V.	1999.12.14
22957	A3	2001- 0060	B 02C 19/06	WILLIAM GRAHAM	1999.08.30
22958	A3	1998/75	C 07D 233/44	RHONE POULENC AGROCHIMIE	1996.12.19
22959	A3	2001- 0317	H 02G 3/04	Moo-Won Byun	2000.05.13
22960	A3	2000- 0215	C 07D 409/06	LABORATORIOS DEL DR. ESTEVE S.A	1999.04.15
22961	A3	2000- 0226	C 07K 7/56	AVENTIS PHARMA DEUTCHLAND GMBH	1999.04.22
22962	A3	2000- 0136	A 61K 38/12, C 07K 7/56	AVENTIS PHARMA S.A.	1998.12.09
22963	A3	2000- 0299	B 65C 9/18	HEINEKEN TECHNICAL SERVICES B.V.	1999.06.24
22964	A3	1998/123	B 44C 1/10, 1/16, G 09F 3/02	HEINEKEN TECHNICAL SERVICES B.V.	1997.02.27
22965	A1	1999/187	A 61K 35/12, 35/42	CENTRO NACIONAL DE SANIDAD AGROPECUARIA	1999.11.05
22966	A1	1999/95	F 16C 33/14, 33/00	UNIVERSIDAD DE CIENFUEGOS	1999.07.12
22967	A1	2002- 0265	A 63B 69/00	SECTORIAL PROVINCIAL DE DEPORTES DE VILLA CLARA	2002.11.20

ÍNDICE NOMINAL DE REGISTROS OTORGADOS

Invencciones

(71)(73)		(11)	(13)	(21)	(51)	(22)
AVENTIS DEUTCHLAND GMBH	PHARMA	22961	A3	2000- 0226	C 07K 7/56	1999.04.22
AVENTIS PHARMA S.A.		22962	A3	2000- 0136	A 61K 38/12, C 07K 7/56	1998.12.09
BAYER AKTIENGESELLSCHAFT		22953	A3	2000- 0115	C 07D 471/04	1998.11.12
CENTRO NACIONAL DE SANIDAD AGROPECUARIA		22965	A1	1999/187	A 61K 35/12, 35/42	1999.11.05
GRAVESON MANAGEMENT LTD	ENERGY	22955	A3	2000- 0019	C 10B 47/22, 53/00, C 10J 3/10, 3/46, 3/50	1999.06.16
HEINEKEN SERVICES B.V.	TECHNICAL	22956	A3	2001- 0136	B 65D 83/14, B 67D 1/04	1999.12.14
HEINEKEN SERVICES B.V.	TECHNICAL	22964	A3	1998/123	B 44C 1/10, 1/16, G 09F 3/02	1997.02.27
HEINEKEN SERVICES B.V.	TECHNICAL	22963	A3	2000- 0299	B 65C 9/18	1999.06.24
LABORATORIOS DEL DR. ESTEVE S.A		22960	A3	2000- 0215	C 07D 409/06	1999.04.15
Moo-Won Byun		22959	A3	2001- 0317	H 02G 3/04	2000.05.13
RHONE AGROCHIMIE	POULENC	22958	A3	1998/75	C 07D 233/44	1996.12.19
SECTORIAL PROVINCIAL DE DEPORTES DE VILLA CLARA		22967	A1	2002- 0265	A 63B 69/00	2002.11.20
SODA CLUB (CO2) S.A.		22954	A3	2001- 0222	B 01D 65/10, C 02F 1/00, G 01M 3/26	2000.04.03
UNIVERSIDAD CIENFUEGOS	DE	22966	A1	1999/95	F 16C 33/14, 33/00	1999.07.12
WILLIAM GRAHAM		22957	A3	2001- 0060	B 02C 19/06	1999.08.30

ÍNDICE SISTEMÁTICO DE REGISTROS OTORGADOS

**Inversiones
(51)**

	(11)	(13)	(21)	(71)(73)	(22)
A 61K 35/12, 35/42	22965	A1	1999/187	CENTRO NACIONAL DE SA- NIDAD AGROPECUARIA	1999.11.05
A 61K 38/12, C 07K 7/56	22962	A3	2000- 0136	AVENTIS PHARMA S.A.	1998.12.09
A 63B 69/00	22967	A1	2002- 0265	SECTORIAL PROVINCIAL DE DEPORTES DE VILLA CLARA	2002.11.20
B 01D 65/10, C 02F 1/00, G 01M 3/26	22954	A3	2001- 0222	SODA CLUB (CO2) S.A.	2000.04.03
B 02C 19/06	22957	A3	2001- 0060	WILLIAM GRAHAM	1999.08.30
B 44C 1/10, 1/16, G 09F 3/02	22964	A3	1998/123	HEINEKEN TECHNICAL SERVICES B.V.	1997.02.27
B 65C 9/18	22963	A3	2000- 0299	HEINEKEN TECHNICAL SERVICES B.V.	1999.06.24
B 65D 83/14, B 67D 1/04	22956	A3	2001- 0136	HEINEKEN TECHNICAL SERVICES B.V.	1999.12.14
C 07D 233/44	22958	A3	1998/75	RHONE POULENC AGROCHIMIE	1996.12.19
C 07D 409/06	22960	A3	2000- 0215	LABORATORIOS DEL DR. ESTEVE S.A	1999.04.15
C 07D 471/04	22953	A3	2000- 0115	B A Y E R AKTIENGESELLSCHAFT	1998.11.12
C 07K 7/56	22961	A3	2000- 0226	AVENTIS PHARMA DEUTCHLAND GMBH	1999.04.22
C 10B 47/22, 53/00, C 10J 3/10, 3/46, 3/50	22955	A3	2000- 0019	GRAVESON ENERGY MANAGEMENT LTD	1999.06.16
F 16C 33/14, 33/00	22966	A1	1999/95	UNIVERSIDAD DE CIENFUEGOS	1999.07.12
H 02G 3/04	22959	A3	2001- 0317	Moo-Won Byun	2000.05.13

ÍNDICE NUMÉRICO DE REGISTROS OTORGADOS

Modelos Industriales

(11)	(13)	(21)	(51)	(71)(73)	(22)
2149	A3	2002- 0027	27-06	Soto Bernal, Ernesto	2002.07.12
2150	A1	2002- 0050	27-06	Rodríguez Cortiñas, Erik José	2002.11.20
2151	A1	2003- 0017	06-01	Empresa Provincial de Industrias Locales	2003.08.06

ÍNDICE NOMINAL DE REGISTROS OTORGADOS

Modelos Industriales

(71)(73)	(11)	(13)	(21)	(51)	(22)
Empresa Provincial de Industrias Locales	2151	A1	2003- 0017	27-06	2003.08.06
Rodríguez Cortiñas, Erik José	2150	A1	2002- 0050	06-01	2002.11.20
Soto Bernal, Ernesto	2149	A3	2002- 0027	27-06	2002.07.12

ÍNDICE SISTEMÁTICO DE REGISTROS OTORGADOS

Modelos Industriales

(51)	(11)	(13)	(21)	(71)(73)	(22)
27-06	2151	A1	2003- 0017	Empresa Provincial de Industrias Locales	2003.08.06
27-06	2149	A3	2002- 0027	Soto Bernal, Ernesto	2002.07.12
06-01	2150	A1	2002- 0050	Rodríguez Cortiñas, Erik José	2002.11.20



RESOLUCIÓN No. 50 /2004

POR CUANTO: Por Acuerdo del Consejo de Estado de fecha 18 de noviembre de 1999, quien resuelve fue designado Viceministro Primero de Ciencia, Tecnología y Medio Ambiente.

POR CUANTO: El Decreto-Ley No. 67 de fecha 19 de abril de 1983, "De la organización de la Administración Central del Estado" en su artículo 33 establece que los jefes de los organismos de la Administración Central del Estado serán sustituidos temporalmente, cuando fuere necesario, por los Viceministros Primeros.

POR CUANTO: La Disposición Final Segunda del Decreto-Ley No. 68, "De Inventiones, Descubrimientos Científicos, Modelos Industriales, Marcas y Denominaciones de Origen", de 14 de mayo de 1983, faculta al Presidente de la Academia de Ciencias de Cuba, actualmente Ministerio de Ciencia, Tecnología y Medio Ambiente, a dictar las disposiciones que considere necesarias para el mejor cumplimiento de lo que se dispone en dicho Decreto-Ley.

POR CUANTO: El Acuerdo No. 4002, de fecha 21 de abril de 2001, del Comité Ejecutivo del Consejo de Ministros, establece en su apartado segundo numeral diez, que el Ministerio de Ciencia, Tecnología y Medio Ambiente es el organismo de la Administración Central del Estado encargado de "Proponer, dirigir y controlar la política y los marcos normativos para el ordenamiento jurídico de la propiedad industrial de diversas disciplinas y ejecutarlos, en cuanto compete. Implementar el Sistema Nacional de Propiedad Industrial establecido".

POR CUANTO: El desarrollo científico-técnico contemporáneo ha originado nuevos objetos de protección en materia de invenciones, en particular, en los campos de la biología celular, la bioquímica, la microbiología, la genética y otras disciplinas afines, lo que hace necesario adoptar medidas tecnológicas que permitan un correcto examen comparativo de las invenciones basadas en secuencias de nucleótidos o aminoácidos.

POR CUANTO: La República de Cuba es miembro del Convenio que establece la Organización Mundial de la Propiedad Intelectual desde el 27 de marzo de 1975, organización en cuyo marco se ha adoptado, entre otras, la Norma ST.25, específicamente destinada a normalizar la presentación de listas de secuencias de nucleótidos o de aminoácidos en solicitudes internacionales de patente, para permitir una presentación y divulgación de las secuencias que sea más fácil para los solicitantes, el público y los examinadores, así como, facilitar la búsqueda de datos en las secuencias y permitir el intercambio electrónico de datos de las secuencias y la introducción de estos en bases de datos informatizadas.

POR CUANTO: En fecha 16 de julio de 1996 entró en vigor para la República de Cuba el Tratado de Cooperación en Materia de Patentes, en el que se establece el uso obligatorio de la Norma ST.25 de la Organización Mundial de la Propiedad Intelectual, para las solicitudes internacionales de patentes basadas en secuencias de nucleótidos o aminoácidos.

POR TANTO: En el ejercicio de las facultades que me están conferidas,

RESUELVO:

PRIMERO: Establecer el uso obligatorio de la Norma ST.25 de la Organización Mundial de la Propiedad Intelectual, para las solicitudes de invenciones que incluyan secuencias de nucleótidos o aminoácidos.

SEGUNDO: Aprobar los requisitos adicionales que deben ser cumplidos por toda solicitud de invenciones que incluyan secuencias de nucleótidos o aminoácidos y que a continuación se exponen:

1. Las solicitudes de invenciones que incluyan secuencias de nucleótidos o aminoácidos, deben tener anexadas las listas que las representen, tanto en papel, como en el formato legible en ordenador, que indique la Oficina Cubana de la Propiedad Industrial.
2. Dichas solicitudes, se acompañan además, de una declaración del solicitante, en la que se haga constar que los datos de la lista de secuencias de nucleótidos o aminoácidos en formato legible por ordenador, son idénticos a los de la lista de secuencias en soporte papel.

TERCERO: Si durante el examen formal del expediente se comprueba que la solicitud no cumple con los requisitos que por la presente se establecen, se requerirá al solicitante para que efectúe las correcciones necesarias en el término de sesenta (60) días naturales, declarándose abandonada la solicitud en caso de no ser contestado el requerimiento oficial.

CUARTO: La presente resolución surte efectos jurídicos transcurridos diez días siguientes al de su firma.

COMUNÍQUESE la presente a la Oficina Cubana de la Propiedad Industrial, y a cuantas otras personas naturales y jurídicas corresponda conocer de lo dispuesto.

PUBLÍQUESE, en la Gaceta Oficial de la República de Cuba.

DADA en la ciudad de La Habana, en la sede del Ministerio de Ciencia, Tecnología y Medio Ambiente, a los 30 días del mes de abril del 2004. "Año del 45 Aniversario del Triunfo de la Revolución".

Dr. Daniel de la C. Codorniu Pujals
Ministro psr

LIC. IDANIA SOTO GARCIA, Directora Jurídica del Ministerio de Ciencia, Tecnología y Medio Ambiente-----

CERTIFICO: Que la presente es copia fiel y exacta del original firmado y acuñado que obra en el Protocolo de Resoluciones de esta Dirección Jurídica a mi cargo. Y para que así conste, se expide y firma la presente, a los treinta días del mes de abril del año dos mil cuatro "Año del 45 Aniversario del Triunfo de la Revolución"

Lic. Idania Soto García.



NOTA ACLARATORIA

Por error de la oficina en el **Boletín Oficial No. 190** página 47 se publicó la denegación del Recurso de Alzada de la marca **RENEWABLE RESOURCES** No. de Exp. 2001-0097 cuyo resultado será notificado próximamente para su posterior publicación tal y como corresponde.

PREMIO

a la Creatividad
y la Innovación Tecnológica

2004



OFICINA CUBANA

**OC
PI**

DE LA PROPIEDAD
INDUSTRIAL

INNOVAR es una cualidad inherente al ser humano.
La PROPIEDAD INDUSTRIAL es una herramienta para
aumentar la calidad de los logros de la innovación y
posibilitar una comercialización más efectiva de los mismos.

La OFICINA CUBANA DE LA PROPIEDAD INDUSTRIAL (OCPI), se propone, mediante este PREMIO, distinguir no sólo la actividad innovadora relevante de creadores e instituciones, sino también el haber llevado a la práctica estrategias acertadas en el campo de la PROPIEDAD INDUSTRIAL que hayan posibilitado alcanzar una mayor competitividad de nuestros productos y servicios de avanzada, con el consiguiente impacto en su introducción en los mercados nacional y extranjero.

Igualmente, se pretende premiar a los más destacados creadores de las edades más tempranas, como forma de estimular a nuestros futuros hombres de ciencias.

BASES DEL PREMIO

El PREMIO se otorgará en tres categorías:

- I. INVENCIÓNES, MODELOS Y DIBUJOS INDUSTRIALES
- II. SIGNOS DISTINTIVOS (Marcas, Nombres Comerciales, Emblemas Empresariales, Lemas Comerciales y Rótulos de Establecimientos)
- III. CREATIVIDAD INFANTIL

I. INVENCIÓNES, MODELOS Y DIBUJOS INDUSTRIALES

Podrán optar por el PREMIO en esta categoría todas aquellas personas naturales o jurídicas nacionales que tengan registrados en Cuba y/o en el extranjero las Invencciones, Modelos y Dibujos Industriales que concursan.

Es requisito indispensable que las Invencciones, Modelos y Dibujos Industriales presentados al Concurso hayan sido o estén siendo comercializados (en Cuba y/o en el extranjero) y que sus registros se encuentren vigentes.

Las personas naturales o jurídicas que participen deberán presentar ante la OCPI, en original y una copia, una fundamentación técnico-económica de cada propuesta para el PREMIO, en que se detalle brevemente:

- Ø La estrategia seguida en la protección y comercialización;
- Ø El o los países en los cuales el objeto de Invención, Modelo o Dibujo Industrial haya sido introducido en el comercio;
- Ø Su vinculación con otras modalidades de la Propiedad Industrial: (Marcas, Emblemas Empresariales, Nombres o Lemas Comerciales, Indicaciones Geográficas u otras);
- Ø Concesión de licencias a terceros;
- Ø Beneficios económicos obtenidos (en cifras o en %);
- Ø Otros aspectos que se consideren de interés.

Los participantes deberán adjuntar además los siguientes datos:

- Ø Nombre de la persona natural o jurídica;
- Ø Dirección postal, teléfonos, fax y E-mail;
- Ø Título de la Invención, Modelo o Dibujo Industrial;
- Ø País, número y fecha de cada certificado de protección obtenido.

II. SIGNOS DISTINTIVOS

(Marcas, Nombres Comerciales, Emblemas Empresariales, Lemas Comerciales y Rótulos de Establecimientos).

Podrán optar por el PREMIO todas aquellas instituciones nacionales y personas naturales nacionales que tengan registrados en Cuba y/o en el extranjero el o los signos distintivos que concursen. Es requisito indispensable que el o los signos distintivos presentados al concurso estén avalados en el mercado nacional o extranjero por una actividad comercial notoria que lo distinga, y que sus registros se encuentren vigentes. Las instituciones y personas naturales que participen deberán presentar ante la OCPI, en original y una copia, una fundamentación de cada propuesta para el PREMIO, en que se detalle brevemente:

- Ø Estrategia seguida para la comercialización de los productos o servicios amparados por el signo distintivo;
- Ø Reseña histórica de la protección legal y la introducción del signo distintivo en el comercio;
- Ø Mercados que abarca (señalar países);
- Ø Vinculación del signo distintivo con otras modalidades de la Propiedad Industrial;
- Ø Concesión de licencias a terceros;
- Ø Evaluación de cómo el signo distintivo ha contribuido a aumentar el valor comercial de los productos o servicios amparados por éste;
- Ø Otros aspectos que se consideren de interés.

Los participantes deberán adjuntar además los siguientes datos:

- Ø Nombre de la institución o persona natural;
- Ø Dirección postal, teléfonos, fax y E-mail;
- Ø Denominación y/o diseño del signo distintivo;
- Ø País o países en los que el registro del signo distintivo presentado a concurso se encuentre vigente, y número de los certificados de protección correspondientes;
- Ø Fechas desde las cuales se mantienen vigentes los registros;
- Ø Qué productos se distinguen o qué servicios se promocionan mediante el signo distintivo.

III. CREATIVIDAD INFANTIL

Podrán participar todos los niños del país, de ambos sexos, hasta los 14 años de edad. Los trabajos que aspiren al PREMIO deberán caracterizarse por haberse aplicado la capacidad creadora a la solución de problemas docentes, económicos, sociales o de la protección de la flora y la fauna y el medio ambiente en general, tales como:

- Ø Juegos didácticos o de otro tipo;
- Ø Medios y equipos de enseñanza;
- Ø Juguetes;
- Ø Aparatos, equipos e instrumentos de utilidad práctica en la vida cotidiana;
- Ø Otros.

Los trabajos deberán presentarse en original y una copia, haciendo una explicación sencilla de los mismos y del objetivo para los que fueron creados. Se adjuntarán, de existir, las figuras representativas y un prototipo. Éste último se devolverá a solicitud de su creador.

Cada trabajo se identificará con los siguientes datos:

- Ø Título;
- Ø Nombre y apellidos del autor;
- Ø Dirección particular completa y teléfono;
- Ø Edad y sexo;
- Ø Grado escolar, nombre de la Escuela donde cursa estudios y dirección completa de ésta.

El plazo de admisión de las propuestas para las tres categorías cerrará el 30 de julio de 2004.

En cada categoría se otorgarán dos PREMIOS de igual nivel entre sí, y tantas MENCIONES como se considere. Los resultados del certamen y la entrega de los galardones tendrá lugar en acto convocado a esos fines, como parte de las actividades por 7 de octubre, DÍA DEL INNOVADOR. El Jurado que evaluará los trabajos y otorgará los PREMIOS Y MENCIONES estará integrado por especialistas de reconocido prestigio en el campo de la Propiedad Industrial.

Los trabajos serán presentados en el Dpto. de Promoción y Relaciones Públicas de la OCPI, sita en:
Picota No. 15 e/ Luz y Acosta, La Habana Vieja, Ciudad de La Habana,
C.P. 10100. Teléfonos: 862-4379, 862-4395, 862-9771. Fax: 866-5610
E-mail: pablo@ocpi.cu y ocpi@ocpi.cu

(También pueden ser presentados en las Secciones Provinciales y Puestos de Trabajo de la OCPI en cada provincia del país).



La Oficina Cubana de la Propiedad Industrial le informa a los organismos, empresas, entidades, instituciones, personas naturales y/o jurídicas y a todos los interesados en adquirir el Boletín Oficial, que se están efectuando las suscripciones correspondientes al año 2004.

Los interesados pueden efectuar la suscripción anual o adquirir el número que deseen. La suscripción pueden tramitarla en nuestra Oficina, a través del correo postal o del e-mail.

Dirección: Calle Picota # 15 entre Luz y Acosta, La Habana Vieja, Ciudad de La Habana, Cuba

Teléfonos: 862-4379, 862-4395, 862-9771

Fax: (53-7) 866-5610

E- Mail: ocpi@ocpi.cu

Web: www.ocpi.cu

Los pagos por cheques, transferencias bancarias u otros documentos de pago en Moneda Libremente Convertible a favor de esta Oficina, se deberán dirigir al titular y cuenta siguientes:

OFICINA CUBANA DE LA PROPIEDAD INDUSTRIAL

NÚMERO DE CUENTA: 27377

NÚMERO DE LICENCIA BANCARIA: GO 240780000

SUCURSAL BANCARIA: BANCO FINANCIERO INTERNACIONAL, OFICIOS Y TENIENTE REY, HABANA VIEJA.

SECCIONES PROVINCIALES

1- Matanzas

Lourdes M. Rodríguez Rodríguez.
Clara Beatriz Rodríguez Hernández.
Elsie Rodríguez González.
Lázaro Díaz Fundora.
Telef: (052) 24 2483
e-mail: propind@atenas.inf.cu
Dirección: Calle Jovellanos No. 8501 e / Medio y Río, Matanzas

2- Villa Clara

Osmel Aroche Pérez.
Aleida Hernández Jiménez.
Walter González Aranguiz.
Tamara León Aliz.
Alexei Fernández Bonilla.
Telef: 27 1313
e-mail: ocpivc@civc.inf.cu
Dirección: Buen Viaje # 18 entre Parque y Maceo, Santa Clara, Villa Clara.

3- Camagüey

Boris Rodríguez Porrata.
Aldo Alonso Muñoz.
Daisy Ávila Arias.
Telef: 297901
e-mail: deisy@ciget.camaguey.cu
Dirección: Sección Provincial de la OCPI
General Gómez # 325 e/ Coronel Barreto y San Miguel
Camagüey, CP 70100

4- Holguín

Ana Didian González Alberteris.
Telef: 42 2203 y 46 8306
e-mail: didian@ciget.holguin.inf.cu
Dirección: Calle 18 s/n e/t 1ra y Maceo, Reparto "El Llano", Holguín

5- Santiago de Cuba

Yordanka Reyes Paneque.
Haydeé Nieves Perdomo.
Maricel Muxart Issac.
Yordanca Abón Guerra.
Telef: 62 6909
e-mail: yordi@megacen.ciges.inf.cu
haydee@megacen.ciges.inf.cu
Dirección: Carnicería # 459 e/ Enramada y San Gerónimo, Santiago de Cuba.



AGENTES OFICIALES QUE BRINDAN SERVICIOS DE PROPIEDAD INDUSTRIAL

AGENTES OFICIALES.

Bufete Internacional, Consultores de Marcas y Patentes.

Casa Matriz

5ta. Avenida No. 16202, esquina 162, Miramar, Playa, Ciudad de La Habana.

Teléfonos: (537) 204 6749 Fax: (537) 204 6750

Sucursal Ciudad de La Habana

5ta. Avenida No. 4002. Esq. 40, Miramar, Playa, Ciudad de La Habana.

Teléfonos: (537) 204 5126 204 5127 204 5736 204 5737 Fax: (537) 204 5125

E-Mail: marcas@bufetei.get.tur.cu habana@bufetei.get.tur.cu

Rebeca Babeth García Monroy

CONAS, Consultores Asociados.

5ta Avenida No. 2 201, esquina 22. Miramar, Playa, Ciudad de La Habana.

Teléfonos: (537) 204 0207 y 204 2988 Fax: (537) 204 4320

María Antonia Carrillo de Albornoz y Martínez

CLAIM S. A.,

Lamparilla No. 2, Lonja del Comercio. Oficina 6, La Habana Vieja. Ciudad de La Habana.

Teléfonos: (537) 33 0743, 33 0755 Fax: (537) 330746

Rogelio Rafael Valdés Pila

María Lourdes Ruiz Sotolongo

Annia Susana Rodríguez Sarraff

Consultoría Jurídica Internacional.

Calle 16 No. 314, entre 3ra. y 5ta., Miramar, Playa, Ciudad de La Habana.

Teléfonos: (537) 204 2490 Fax: (537) 204 2303

Dania Teresita Gálvez Fernández

Reynold Sampedro Vázquez

LEX, S.A.,

Servicios Jurídicos de Marcas y Patentes.

Calle 1ra No. 1 001, esquina 10, Miramar, Playa, Ciudad de La Habana.

Teléfonos: (537) 204 9093 Fax: (537) 204 9593

Ada Acosta Martínez

Dánice Vázquez De Alvaré

Bufete de Servicios Especializados

Calle 23 y J. Vedado, Plaza de La Revolución, Ciudad de La Habana

Teléfonos: (537) 832 6813, 832 6024

Fax: (537) 66 2159

María Amparo Santana Calderín



Códigos para la identificación de los países . Según norma OMPI ST-3.

AF	Afganistán	EC	Ecuador	US	Estados Unidos
AL	Albania	EG	Egipto	NF	Islas Norfolk
DE	Alemania	SV	El Salvador	SB	Islas Salomón
HV	Alto Volta	AE	Emiratos Árabes Unidos	SJ	Islas Svalbard y Jan Mayen
AD	Andorra	ER	Eritrea	TC	Islas Turks y Caicos
AO	Angola	SK	Eslovaquia	VG	Islas Vírgenes (Británicas)
AI	Anguilla	SI	Eslovenia	VI	Islas Vírgenes (EE.UU.)
AQ	Antártica	ES	España	WF	Islas Wallis y Futuna
AG	Antigua y Barbuda	FM	Estados Federados de Micronesia	IL	Israel
AN	Antillas Holandesas	US	Estados Unidos de América	IT	Italia
SA	Arabia Saudita	EE	Estonia		
DZ	Argelia	ET	Etiopía		
AR	Argentina	MK	Ex República Yugoslava de Macedonia	JM	Jamaica
AM	Armenia			JP	Japón
AW	Aruba			JO	Jordania
AU	Australia	RU	Federación de Rusia		
AT	Austria	FJ	Fiji		
AZ	Azerbaiyán	PH	Filipinas	KH	Kampuchea
		FI	Finlandia	KZ	Kazajstán
		FR	Francia	KE	Kenya
BS	Bahamas			KI	Kiribati
BH	Bahrein			KW	Kuwait
BD	Bangladesh	GA	Gabón	KG	Kyrguistán
BB	Barbados	GM	Gambia		
BE	Bélgica	GE	Georgia		
BZ	Bélice	GH	Ghana	LA	Laos
BX	Benelux	GI	Gibraltar	LS	Lesotho
BJ	Benin	GD	Granada	LB	Libano
BM	Bermudas	GR	Grecia	LR	Liberia
BT	Bhután	GL	Groenlandia	LY	Libia
BY	Bielorrusia	GP	Guadalupe	LI	Liechtenstein
BU	Birmania	GT	Guatemala	LT	Lituania
BO	Bolivia	GN	Guinea	LU	Luxemburgo
BA	Bosnia y Herzegovina	GQ	Guinea Ecuatorial		
BW	Botswana	GW	Guinea-Bissau		
BR	Brasil	GY	Guyana	MO	Macao
BN	Brunei Darussalam	GF	Guyana Francesa	MG	Madagascar
BG	Bulgaria			MY	Malasia
BF	Burkina Faso			MW	Malawi
BI	Burundi	HT	Haití	MV	Maldivas
		HL	Holanda	ML	Malí
		HN	Honduras	MT	Malta
CV	Cabo Verde	HK	Hong-Kong	MA	Marruecos
CM	Camerún	HU	Hungría	MQ	Martinica
CA	Canadá	IN	India	MU	Mauricio
CO	Colombia	ID	Indonesia	MR	Mauritania
KM	Comoras	IR	Irán	MX	México
CG	Congo	IQ	Iraq	MC	Mónaco
CI	Costa de Marfil	IE	Irlanda	MN	Mongolia
CR	Costa Rica	BV	Isla Bouvet	MS	Montserrat
HR	Croacia	IS	Islandia	MZ	Mozambique
CU	Cuba	KY	Islas Caimán	MM	Myanmar
TD	Chad	CC	Islas Cocos		
CZ	Checoslovaquia	CK	Islas Cook		
CL	Chile	CX	Islas Christmas	NA	Namibia
CN	China	FK	Islas Falkland	NR	Nauru
CY	Chipre	FO	Islas Faroe	NP	Nepal
		GS	Islas Georgia y Sandwich Meridionales	NI	Nicaragua
DK	Dinamarca	HM	Islas Heard y Mc Donald	NE	Níger
DJ	Djibouti	MP	Islas Marianas Boreales	NG	Nigeria
DM	Dominica	MH	Islas Marshall	NU	Niue
		UM	Islas menores remotas de los	NO	Noruega

NC	Nueva Caledonia	TH	Tailandia
PG	Nueva Guinea Papua	TW	Taiwán
NZ	Nueva Zelandia	TJ	Tayikistán
		IO	Territorio Británico del Océano Índico
		TF	Territorios Australes Franceses
EP	Oficina Europea de Patentes	TP	Timor Oriental
IB	Oficina Internacional de la OMPI	TG	Togo
OM	Omán	TK	Tokelau
WO	OMPI	TO	Tonga
OA	Org. Africana de la Propiedad Intelectual	TT	Trinidad y Tobago
AP	Org. Regional Africana de la Propiedad Industrial	TN	Túnez
		TM	Turkmenistán
		TR	Turquía
		TV	Tuvalu
NL	Países Bajos	SU	U.R.S.S.
PK	Pakistán	UA	Ucrania
PA	Panamá	UG	Uganda
PY	Paraguay	UY	Uruguay
PE	Perú	UZ	Uzbekistán
PN	Pitcairn		
PF	Polinesia Francesa	VU	Vanuatu
PL	Polonia	VA	Vaticano
PT	Portugal	VE	Venezuela
PR	Puerto Rico	VN	Viet Nam
		YE	Yemen
QA	Qatar	YD	Yemen Democrata
		YU	Yugoslavia
GB	Reino Unido	ZR	Zaire
CF	República Centroafricana	ZM	Zambia
KR	República de Corea	ZW	Zimbabwe
MD	República de Moldova		
DO	República Dominicana		
KP	República Popular Democrática de Corea		
TZ	República Unida de Tanzania		
RE	Reunión		
RH	Rhodesia del Sur		
RO	Rumania		
RW	Rwanda		
EH	Sahara Occidental		
KN	Saint Kitts y Nevis		
AS	Samoa Americana		
SM	San Marino		
PM	San Pierre y Miquelon		
VC	San Vicente y las Granadinas		
SH	Santa Helena		
LC	Santa Lucía		
ST	Santo Tomé y Príncipe		
SN	Senegal		
SC	Seychelles		
SL	Sierra Leona		
SG	Singapur		
SY	Siria		
SO	Somalia		
WS	Somoa		
LK	Sri Lanka		
ZA	Sudáfrica		
SD	Sudán		
SE	Suecia		
CH	Suiza		
SR	Suriname		
SZ	Swazilandia		