

# Boletín OFICIAL

OFICINA CUBANA DE LA PROPIEDAD INDUSTRIAL

OC  
PI



REPÚBLICA  
DE CUBA

MINISTERIO DE CIENCIA  
TECNOLOGÍA Y MEDIO AMBIENTE



Publicación de:  
**MARCAS Y OTROS SIGNOS DISTINTIVOS  
E INVENCIONES.**

Año CIII  
Núm. 191

Marzo de 2004  
Puesto en circulación: 13 de abril de 2004

CU ISSN 1028 - 1452  
Número Normalizado Internacional  
de Publicaciones en Serie  
(International Standard Serial Number)



El 5 de mayo de 2000, entró en vigor el Decreto Ley 203, "De Marcas y otros Signos Distintivos", aprobado por el Consejo de Estado de la República de Cuba, que fuera publicado en la Gaceta Oficial de la República de Cuba, (Extraordinaria No. 3 de 2 de mayo de 2000). El nuevo cuerpo legal atemperado a los Tratados y Convenios Internacionales de los que nuestro país es parte, así como a la práctica internacional en la materia, supone cambios relacionados con esta publicación puesta a su disposición.

Pretendemos brindarle una información actualizada en relación con la variación que desde el **Boletín Oficial** No. 154, ha tenido en consecuencia la información que se publica en materia de marcas y otros signos distintivos.

Este Decreto Ley regula en el Artículo 22, lo referido a la publicación de la solicitud del registro de marcas y otros signos distintivos, en el **Boletín Oficial** de la Propiedad Industrial, en un término de 180 días contados a partir de la fecha de presentación o de la fecha de prioridad, hecho que no tenía precedente jurídico en el Decreto Ley 68, de 14 de mayo de 1983.

Hoy día, cuando usted consulta el **Boletín Oficial**, podrá constatar que las concesiones también son publicadas con el mismo formato que las solicitudes; ello obedece a que, por el Decreto Ley 68, únicamente se publicaban las concesiones; por lo tanto ese era el momento de brindar todos los datos acerca de las marcas. Cuando se concluyan los exámenes de los expedientes que se solicitaron al amparo de la ley anterior, únicamente se publicarán con todos los datos las solicitudes, y aparecerán las concesiones en listados organizados alfabéticamente de acuerdo a la denominación de marca, por clases, etc.

El 22 de febrero de 2002 fue publicado en la Gaceta Oficial de la República de Cuba, en su Edición Ordinaria número 11, el Decreto Ley número 228, De las Indicaciones Geográficas. Este cuerpo legal regula la protección de las Indicaciones Geográficas como objeto de derechos de propiedad industrial y da cumplimiento a los requerimientos mínimos que establece el Acuerdo de los Derechos de Propiedad Intelectual relacionados con el Comercio, ADPIC, a partir de la adhesión de nuestro país a la Organización Mundial del Comercio (OMC). También ha tenido en cuenta las regulaciones de los tratados y convenios internacionales de los que Cuba es parte, así como la práctica internacional que existe al respecto.



# ÍNDICE GENERAL

<b>MARCAS Y OTROS SIGNOS DISTINTIVOS. SOLICITUDES.</b>	
Códigos numéricos	5
Marcas Comerciales	6
Nombres Comerciales	39
Lemas Comerciales	44
Emblemas Empresariales	46
Rótulos de Establecimientos	50
<b>MARCAS Y OTROS SIGNOS DISTINTIVOS. CONCESIONES.</b>	
Marcas Comerciales	53
Lemas Comerciales	59
Rótulos de Establecimientos	59
<b>ESTADOS LEGALES</b>	
Cambio de dirección	61
Cambio de nombre	61
Renovación	62
Traspaso	62
Renuncia	62
Abandono	62
Abandono por transitoria	63
Abandono por no pago de requerimiento	66
<b>ARREGLO DE MADRID</b>	67
<b>INVENCIONES</b>	
Códigos numéricos	74
Cerificados de Patentes y de Autor de Invenciones	75
<b>ESTADOS LEGALES</b>	
Abandonadas	84
Renunciadas	86
<b>ESTADOS LEGALES.JURÍDICO</b>	
Recurso de alzada	88
Tribunales	88
<b>ÍNDICES INFORMATIVOS</b>	
<b>MARCAS Y OTROS SIGNOS DISTINTIVOS. SOLICITUDES</b>	
Por clasificación internacional de productos y servicios	90
Por denominación	95
Por titular	100
<b>NOMBRES COMERCIALES</b>	
Por denominación	105
Por titular	106
<b>LEMAS COMERCIALES</b>	
Por denominación	107
Por titular	107
<b>EMBLEMAS EMPRESARIALES</b>	
Por denominación	108
Por titular	108
<b>RÓTULOS DE ESTABLECIMIENTOS</b>	
Por denominación	109
Por titular	109
<b>CONVOCATORIA PREMIO OCPI 2004</b>	113
<b>NOTA ACLARATORIA SOBRE MARCAS CONCEDIDAS</b>	116
<b>INFORMACIÓN GENERAL</b>	126
<b>SECCIONES PROVINCIALES</b>	127
<b>AGENTES OFICIALES</b>	128
<b>CÓDIGOS POR PAÍSES</b>	129



# **SOLICITUDES**

## **Marcas y otros signos distintivos**





**Códigos numéricos para identificación de datos .  
Según norma OMPI ST-60  
Marcas y otros signos distintivos**

**Marcas Comerciales, Nombres Comerciales, Lemas Comerciales, Rótulos de Establecimientos y Emblemas Empresariales**

- (111) Número de serie del registro.
- (151) Fecha de registro.
- (170) Duración del registro.
- (180) Vigencia.
- (190) Código del país que registra.
- (210) Número de serie de la solicitud.
- (220) Fecha de presentación.
- (310) Número de serie asignado a la primera solicitud.
- (320) Fecha de presentación de la primera solicitud.
- (330) Código de la Norma de la OMPI ST.3 identificando a la oficina nacional o regional donde se presentó la primera solicitud o la organización donde se hizo la primera solicitud.
- (510) Actividades que divulga.
- (511) Clasificación Internacional de productos y servicios.
- (531) Clasificación de los elementos figurativos de las marcas.
- (540) Diseño.
- (561) Denominación de la marca.
- (591) Información relativa a los colores reivindicados.
- (730) Nombre del solicitante o concesionario y país de origen.
- (740) Agente oficial o mandatario.

**MARCAS COMERCIALES**

**Solicitudes**

- (210)- 2003-0084
- (220)- 2003.02.20
- (510)- Sábanas
- (511)- 24
- (510)- Batas de casa y ropa interior.
- (511)- 25
- (531)- 26.04.16;26.04.24;27.05.24;25.01.05
- (540)-



- (561)- SABRINA
- (730)- EMPRESA CONFECCIONES TROPICALES, domiciliada en avenida 25 número 1625 entre 16 y 18, Playa, Ciudad de La Habana, República de Cuba
- (740)- Hernández Cruz, Yipsy, CU

- (210)- 2003-0226
- (220)- 2003.04.09
- (310)- 02 3188061
- (320)- 2002.10.09
- (330)- FR
- (510)- Artículos de vestir para hombres, mujeres y niños, abrigos de piel-rayadas, artículos de vestir hechos de piel, cuero, o imitaciones de cuero; artículos de vestir para la gimnasia y el deporte; trajes de novia y vestidos; bañadores y trajes de baño; artículos hechos de felpas, a saber batas de casa; ropa interior de hombre, mujeres y niños; accesorios de vestir; a saber cinturones, bufandas, corbatas, pañuelos, guantes, zapatos y calzados (otros que no sean ortopédicos para la protección contra los accidentes, irradiación y fuego), calcetines, medias, sombreros y gorras.
- (511)- 25
- (531)- 26.01.16;26.13.25
- (540)-



- (730)- FERAUD SARL., domiciliada en 18 Rue de Paradis, 75010 Paris, Francia
- (740)- Vázquez D' Alvaré, Dánice, CU

- (210)- 2003-0227
- (220)- 2003.04.09
- (510)- Artículos de vestir para hombres, mujeres y niños, abrigos de piel-rayadas, artículos de vestir hechos de piel, cuero, o imitaciones de cuero; artículos de vestir para la gimnasia y el deporte; trajes de novia y vestidos; bañadores y trajes de baño; artículos hechos de felpas, a saber batas de casa; ropa interior de hombre, mujeres y niños; accesorios de vestir; a saber cinturones, bufandas, corbatas, pañuelos, guantes, zapatos y calzados (otros que no sean ortopédicos para la protección contra los accidentes, irradiación y fuego), calcetines, medias, sombreros y gorras.
- (511)- 25
- (561)- FÉRAUD
- (730)- FERAUD SARL., domiciliada en 18 Rue de Paradis, 75010 Paris, Francia
- (740)- Vázquez D' Alvaré, Dánice, CU

- (210)- 2003-0301
- (220)- 2003.05.08
- (510)- Revestimientos ópticos.
- (511)- 01
- (510)- Sistemas imagenológicos y de detección de blancos para vehículos militares y sistemas de armamentos; sensores de radar basados en tierra; sensores infrarrojos y sistemas sensoriales infrarrojos, sistemas de visión térmica para vehículos; sistemas de radar; equipos de interferencia de señales; sistemas de localización de armas; sistemas de alarma por láser; sistemas sensores y de vigilancia remotos para aviones y aplicaciones en el espacio; equipo de medidas preventivas-activas y pasivas para aviones y vehículos; sistema computarizados militares móviles, sistemas de comunicación por satélite; sistemas de alarma, sistemas de sonar; sistemas de adiestramiento militar, sistemas de submarinos de vigilancia, componentes ópticos y optomecánicos; sistemas de torpedos, sistema de posicionamiento global; sistemas para el control del tráfico aéreo; sistemas de navegación aérea y aterrizaje; sistemas de comunicación de aeronaves; sistemas de comunicación multiusuario por radio; sistemas de conexión; antenas; software de gestión en el campo de batalla; sistemas para el cobro de peaje; sistemas para el monitoreo de vehículos en las vías, software para el análisis de software y redes informáticas; sistemas para la identificación de sistemas amigos o enemigos; sistemas para la predicción y monitoreo de la vigilancia climatológica y del clima ambiental; software para

la generación de información sobre el terreno; sistemas de procesamiento sobre la compilación de datos sobre inteligencia militar; sistemas de redes inalámbricas; sistemas de circuitos integrados; sistemas integrados para el control de puentes; sistemas de detección en las profundidades del océano; brújulas electrónicas para uso en el mar; Inter.-conectores; transformadores; insumos eléctricos; y sistemas integrados de micro-ondas monolíticas para moduladores.

- (511)- 09
- (510)- Aeronaves.
- (511)- 12
- (510)- Misiles y sistemas para el lanzamiento de misiles.
- (511)- 13
- (510)- Materias para calafatear, estopar y aislar.
- (511)- 17
- (561)- RAYTHEON
- (730)- RAYTHEON COMPANY, domiciliada en 141 Spring Street, Lexington, Estado de Massachusetts 02173, Estados Unidos de América
- (740)- Vázquez D' Alvaré, Dánice, CU  
-----

- (210)- 2003-0317
- (220)- 2003.05.13
- (510)- Para distinguir productos químicos industriales; particularmente, aditivos para mejorar el flujo y/o transportación de líquidos de hidrocarburos a través de conductos; alcohol, amoniaco; preparaciones para ahorrar combustibles; químicos para blanquear el petróleo; preparaciones para la purificación del petróleo; petrol y gas; dispersantes de petróleo, petrol gasolina; preparaciones para separar petróleo, gas y petrol; petróleo adsorbente y materiales sintéticos para petróleo adsorbente; aditivos detergentes para el gas, petrol y combustibles; aditivos químicos al gas, petrol y combustible; anti-congelantes; líquido de frenos; líquido de transmisión; líquido de guía hidráulico; líquido anti-opacamiento para las ventanas; mastique para las gomas y composiciones para reparar gomas; preparaciones químicas para facilitar la aleación de los metales; agua destilada; químicos para la purificación de agua; químicos para suavizar el agua; agua acidulada para recargar baterías; líquidos para remover sulfatos de las baterías; soluciones anti-espumantes para baterías; sustancias anti-pintoneo para motores de combustión interna; preparaciones químicas para motores decarbonizadores.
- (511)- 01

- (510)- Para distinguir preparaciones para limpiar, pulir y estregar y abrasivas; particularmente, detergentes, desengrasantes, ceras pulidoras; líquidos para limpiar el parabrisas; todos estos productos para uso en o con relación a vehículos.
- (511)- 03
- (510)- Para distinguir servicios de ventas al detalle; servicios de venta al detalle proporcionado en estaciones de gasolina; juntar, para el beneficio de otros, una variedad de bienes, permitiendo a los clientes ver convenientemente y comprar aquellos productos en una tienda de conveniencia, incluyendo en dichas tiendas una estación de gasolina; promoción de ventas por medio de servicios de lealtad de clientes; servicios de lealtad de clientes ya sea o no con el uso de una tarjeta, organización, operación y supervisión de un esquema de tarjeta de incentivo; servicios de negocios relacionados con el proporcionamiento de patrocinio.
- (511)- 35
- (510)- Para distinguir servicios financieros; servicios bancarios; servicios de crédito, débito y efectivo; tarjeta de crédito, tarjeta de débito y servicio de tarjeta de efectivo; la emisión de tarjetas de crédito, tarjetas de débito y tarjetas de efectivo, seguros relativos a responsabilidades surgidas por tarjetas de crédito, tarjetas de débito y tarjetas de efectivo; dispensadores automáticos de efectivo; servicios de tarjetas de descuento; emisión de fichas de valor; emisión de fichas de valor con relación a esquemas de incentivo; la emisión de cheques de viajero; servicios de corretaje.
- (511)- 36
- (510)- Para distinguir servicios de transporte, almacenaje, empaque y envíos por medio de oleoductos o camiones de aceites, grasas, gasolina, petrol, combustible, lubricantes, parafina, kerosén y gas licuado de petróleo; servicios de llenado de combustible; servicios de llenado para mantener los niveles de combustibles y lubricantes en aeronaves, naves marinas y vehículos de tierra; llenado de combustible para aeronaves, naves marítimas y vehículos de tierra; llenado y rellenado de combustible para aeronaves, llenado y rellenado de combustibles para vehículos; servicios de distribución de combustibles; servicios de almacenamiento de combustibles; servicios de información y asesoría relativos a todos los servicios mencionados.
- (511)- 39
- (510)- Para distinguir servicios de explotación, producción y prospección de petróleo crudo, gas natural, petróleo, condensado de petróleo, sulfuro, líquido de gas

natural y combustibles de hidrocarburos en estado líquido, gaseoso o sólido; servicios de análisis e investigación industrial de hidrocarburos, operación de pozos.

- (511)- 42
- (531)- 26.13.25
- (540)-

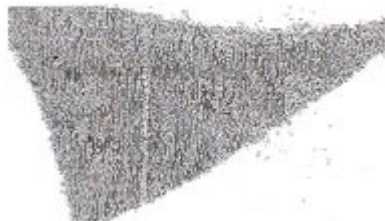

- (730)- CONOCOPHILLIPS COMPANY, domiciliada en 600 North Dairy Ashford, Houston, Texas 77079, Estados Unidos de América

- (740)- Gálvez Fernández, Dania Teresita, CU  
-----

- (210)- 2003-0318

- (220)- 2003.05.13

- (510)- Para distinguir productos químicos industriales; particularmente, aditivos para mejorar el flujo y/o transportación de líquidos de hidrocarburos a través de conductos; alcohol, amoniaco; preparaciones para ahorrar combustibles; químicos para blanquear el petróleo; preparaciones para la purificación del petróleo; petrol y gas; dispersantes de petróleo, petrol gasolina; preparaciones para separar petróleo, gas y petrol; petróleo adsorbente y materiales sintéticos para petróleo adsorbente; aditivos detergentes para el gas, petrol y combustibles; aditivos químicos al gas, petrol y combustible; anti-congelantes; líquido de frenos; líquido de transmisión; líquido de guía hidráulico; líquido anti-opacamiento para las ventanas; mastique para las gomas y composiciones para reparar gomas; preparaciones químicas para facilitar la aleación de los metales; agua destilada; químicos para la purificación de agua; químicos para suavizar el agua; agua acidulada para recargar baterías; líquidos para remover sulfatos de las baterías; soluciones anti-espumante para baterías; sustancias anti-pintoneo para motores de combustión interna; preparaciones químicas para motores decarbonizadores.

- (511)- 01

- (510)- Para distinguir preparaciones para limpiar, pulir y estregar y abrasivas; particularmente, detergentes, desengrasantes, ceras pulidoras; líquidos para limpiar el parabrisas; todos

estos productos para uso en o con relación a vehículos.

- (511)- 03

- (510)- Para distinguir combustible, aceites y grasas, particularmente, gasolina, éter de petrol, lubricantes de iluminantes, combustible para el motor, combustible de aviación, combustible con base de alcohol, mezclas de combustible vaporizado, aditivos no químicos para combustible de motor y combustible de aviación, fuel oil, combustible diesel, combustible para engranaje, combustible para trenes, aceite sintético industrial, aceite de motor, aceite penetrador sin goteo aceite de petróleo y derivado de petróleo, alcohol de combustible, parafina, kerosene, gas líquido de petróleo, xileno, tolueno, benceno.

- (511)- 04

- (510)- Para distinguir servicios de ventas al detalle; servicios de venta al detalle proporcionado en estaciones de gasolina; juntar, para el beneficio de otros, una variedad de bienes, permitiendo a los clientes ver convenientemente y comprar aquellos productos en una tienda de conveniencia, incluyendo en dichas tiendas una estación de gasolina; promoción de ventas por medio de servicios de lealtad de clientes; servicios de lealtad de clientes ya sea o no con el uso de una tarjeta, organización, operación y supervisión de un esquema de tarjeta de incentivo; servicios de negocios relacionados con el proporcionamiento de patrocinio.

- (511)- 35

- (510)- Para distinguir servicios financieros; servicios bancarios; servicios de crédito, débito y efectivo; tarjeta de crédito, tarjeta de débito y servicio de tarjeta de efectivo; la emisión de tarjetas de crédito, tarjetas de débito y tarjetas de efectivo, seguros relativos a responsabilidades surgidas por tarjetas de crédito, tarjetas de débito y tarjetas de efectivo; dispensadores automáticos de efectivo; servicios de tarjetas de descuento; emisión de fichas de valor; emisión de fichas de valor con relación a esquemas de incentivo; la emisión de cheques de viajero; servicios de corretaje y comercio de energía de aceite y gas.

- (511)- 36

- (510)- Para distinguir servicios de abastecimiento de combustible; servicios de abastecimientos para mantener los niveles de combustibles y lubricantes en aeronaves, naves marinas y vehículos de tierra; servicios de abastecimiento y reabastecimiento de combustibles para aeronaves, abastecimientos y reabastecimientos de combustibles para vehículos; servicios de mantenimiento, abastecimiento de combustible y lavado para vehículos automotrices,

aeroplanos, botes, y otras naves proporcionados en las marinas, estaciones de servicios y terminales aeroportuarias.

(511)- 37

(510)- Para distinguir servicios de transporte, almacenaje, empaque y envíos por medio de oleoductos o camiones de aceites, grasas, gasolina, petrol, combustible, lubricantes, parafina, kerosén y gas licuado de petróleo; servicios de llenado de combustible; servicios de llenado para mantener los niveles de combustibles y lubricantes en aeronaves, naves marinas y vehículos de tierra; llenado de combustible para aeronaves, naves marítimas y vehículos de tierra; llenado y rellenado de combustible para aeronaves, llenado y rellenado de combustibles para vehículos; servicios de distribución de combustibles; servicios de almacenamiento de combustibles; servicios de información y asesoría relativos a todos los servicios mencionados.

(511)- 39

(510)- Para distinguir servicios de explotación, producción y prospección de petróleo crudo, gas natural, petróleo, condensado de petróleo, sulfuro, líquido de gas natural y combustibles de hidrocarburos en estado líquido, gaseoso o sólido; servicios de análisis e investigación industrial de hidrocarburos, operación de pozos.

(511)- 42

(531)- 26.13.25

(540)-



(730)- CONOCOPHILLIPS COMPANY, domiciliada en 600 North Dairy Ashford, Houston, Texas 77079, Estados Unidos de América

(740)- Gálvez Fernández, Dania Teresita, CU  
-----

(210)- 2003-0319

(220)- 2003.05.13

(510)- Para distinguir productos químicos industriales; particularmente, aditivos para mejorar el flujo y/o transportación de líquidos de hidrocarburos a través de conductos; alcohol, amoniaco; preparaciones para ahorrar combustibles; químicos para blanquear el petróleo; preparaciones para la purificación del petróleo; petrol y gas; dispersantes de petróleo, petrol gasolina; preparacio-

nes para separar petróleo, gas y petrol; petróleo absorbente y materiales sintéticos para petróleo absorbente; aditivos detergentes para el gas, petrol y combustibles; aditivos químicos al gas, petrol y combustibles; anti-congelantes; líquido de frenos; líquido de transmisión; líquido de guía hidráulico; líquido anti-opacamiento para las ventanas; masticque para las gomas y composiciones para reparar gomas; preparaciones químicas para facilitar la aleación de los metales; agua destilada; químicos para la purificación de agua; químicos para suavizar el agua; agua acidulada para recargar baterías; líquidos para remover sulfatos de las baterías; soluciones anti-espumante para baterías; sustancias anti-pintoneo para motores de combustión interna; preparaciones químicas para motores decarbonizadores.

(511)- 01

(510)- Para distinguir preparaciones para limpiar, pulir y estregar y abrasivas; particularmente, detergentes, desengrasantes, ceras pulidoras; líquidos para limpiar el parabrisas; todos estos productos para uso en o con relación a vehículos

(511)- 03

(510)- Para distinguir combustible, aceites y grasas, particularmente, gasolina, éter de petrol, lubricantes de iluminantes, combustible para el motor, combustible de aviación, combustible con base de alcohol, mezclas de combustible vaporizado, aditivos no químicos para combustible de motor y combustible de aviación, fuel oil, combustible diesel, combustible para engranaje, combustible para trenes, aceite sintético industrial, aceite de motor, aceite penetrador sin goteo, aceite de petróleo y derivado de petróleo, alcohol de combustible, parafina, kerosene, gas líquido de petróleo, xileno, tolueno, benceno.

(511)- 04

(510)- Para distinguir servicios de ventas al detalle; servicios de venta al detalle proporcionado en estaciones de gasolina; juntar, para el beneficio de otros, una variedad de bienes, permitiendo a los clientes ver convenientemente y comprar aquellos productos en una tienda de conveniencia, incluyendo en dichas tiendas una estación de gasolina; promoción de ventas por medio de servicios de lealtad de clientes; servicios de lealtad de clientes ya sea o no con el uso de una tarjeta, organización, operación y supervisión de un esquema de tarjeta de incentivo; servicios de negocios relacionados con el proporcionamiento de patrocinio.

(511)- 35

(510)- Para distinguir servicios financieros;

- servicios bancarios; servicios de crédito, débito y efectivo; tarjeta de crédito, tarjeta de débito y servicio de tarjeta de efectivo; la emisión de tarjetas de crédito, tarjetas de débito y tarjetas de efectivo, seguros relativos a responsabilidades surgidas por tarjetas de crédito, tarjetas de débito y tarjetas de efectivo; dispensadores automáticos de efectivo; servicios de tarjetas de descuento; emisión de fichas de valor; emisión de fichas de valor con relación a esquemas de incentivo; la emisión de cheques de viajero; servicios de corretaje y comercio de energía de aceite y gas.
- (511)-** 36  
**(510)-** Para distinguir servicios de abastecimiento de combustible; servicios de abastecimientos para mantener los niveles de combustibles y lubricantes en aeronaves, naves marinas y vehículos de tierra; servicios de abastecimiento y reabastecimiento de combustibles para aeronaves, abastecimientos y reabastecimientos de combustibles para vehículos; servicios de mantenimiento, abastecimiento de combustible y lavado para vehículos automotrices, aeroplanos, botes, y otras naves proporcionados en las marinas, estaciones de servicios y terminales aeroportuarias.
- (511)-** 37  
**(510)-** Para distinguir servicios de transporte, almacenaje, empaque y envíos por medio de oleoductos o camiones de aceites, grasas, gasolina, petrol, combustible, lubricantes, parafina, kerosén y gas licuado de petróleo; servicios de llenado de combustible; servicios de llenado para mantener los niveles de combustible y lubricantes en aeronaves, naves marinas y vehículos de tierra; llenado de combustible para aeronaves, naves marítimas y vehículos de tierra; llenado y rellenado de combustible para aeronaves, llenado y rellenado de combustibles para vehículos; servicios de distribución de combustibles; servicios de almacenamiento de combustibles; servicios de información y asesoría relativos a todos los servicios mencionados.
- (511)-** 39  
**(510)-** Para distinguir servicios de abastecimiento de combustible; servicios de abastecimientos para mantener los niveles de combustibles y lubricantes en aeronaves, naves marinas y vehículos de tierra; servicios de abastecimiento y reabastecimiento de combustibles para aeronaves, abastecimientos y reabastecimientos de combustibles para vehículos; servicios de mantenimiento, abastecimiento de combustible y lavado para vehículos automotrices, aeroplanos, botes, y otras naves proporcionados en las marinas, estaciones de servicios y terminales aeroportuarias.
- (511)-** 42  
**(561)-** CONOCOPHILLIPS  
**(730)-** CONOCOPHILLIPS COMPANY, domiciliada en 600 North Dairy Ashford, Houston, Texas 77079, Estados Unidos de América
- (740)-** Gálvez Fernández, Dania Teresita, CU  
-----
- (210)-** 2003-0358  
**(220)-** 2003.05.16  
**(510)-** Para distinguir productos químicos industriales; particularmente, aditivos para mejorar el flujo y/o transportación de líquidos de hidrocarburos a través de conductos; alcohol, amoniaco; preparaciones para ahorrar combustibles; químicos para blanquear el petróleo; preparaciones para purificación del petróleo; petrol y gas; dispersantes de petróleo, petrol gasolina; preparaciones para separar petróleo, gas y petrol; petróleo adsorbente y materiales sintéticos para petróleo adsorbente; aditivos detergentes para el gas, petrol y combustible; aditivos químicos al gas, petrol y combustibles; anti-congelantes; líquido de frenos; líquido de transmisión; líquido del guía hidráulico líquidos anti-opacamiento para las ventanas; mastique para las gomas y composiciones para reparar gomas; preparaciones químicas para facilitar la aleación de los metales; agua destilada; químicos para la purificación del agua; químicos para suavizar el agua; agua acidulada para recargar baterías; líquidos para remover sulfatos de las baterías; soluciones anti-espumante para baterías; sustancias anti-pintoneo para motores de combustión interna; preparaciones químicas para motores decarbonizadores.
- (511)-** 01  
**(510)-** Para distinguir preparaciones para limpiar, pulir y estregar y abrasivas; particularmente, detergentes, desengrasantes, ceras pulidoras; líquidos para limpiar el parabrisas; todos estos productos para uso en o con relación a vehículos.
- (511)-** 03  
**(510)-** Para distinguir servicios de venta al detalle; servicios de venta al detalle proporcionado en estaciones de gasolina; juntar, para el beneficio de otros, una variedad de bienes, permitiendo a los clientes ver convenientemente y comprar aquellos productos en una tienda de conveniencia, incluyendo en dichas tiendas una estación de gasolina; promoción de ventas por medio de servicios de lealtad de clientes; servicios de

lealtad de clientes ya sea o no con el uso de una tarjeta, organización, operación y supervisión de un esquema de tarjeta de incentivo; servicios de negocios relacionados con el proporcionamiento de patrocinio.

- (511)- 35  
(510)- Para distinguir servicios financieros; servicios bancarios; servicios de crédito, débito y efectivo; tarjeta de crédito, tarjeta de débito y servicios de tarjetas de efectivo; la emisión de tarjetas de crédito, tarjetas de débito y tarjetas de efectivo, seguros relativos a responsabilidades surgidas por tarjetas de crédito, tarjetas de débito y tarjetas de efectivo; dispensadores automáticos de efectivo; servicios de tarjeta de descuento; emisión de fichas de valor; emisión de fichas de valor con relación a esquemas de incentivo; la emisión de cheques de viajero; servicios de correaje y comercio de energía de aceite y gas.

- (511)- 36  
(510)- Para distinguir servicios de transporte, almacenaje, empaque y envíos por medio de oleoductos o camiones de aceites, grasas, gasolina, petrol, combustibles, lubricantes, parafina, kerosén y gas licuado de petróleo; servicio de llenado de combustible; servicios de llenado para mantener los niveles de combustibles y lubricantes en aeronaves, naves marinas y vehículos de tierra; llenado de combustible para aeronaves, naves marítimas y vehículos de tierra; llenado y rellenado de combustible para aeronaves, llenado y rellenado de combustibles para vehículos; servicios de distribución de combustibles; servicios de almacenamiento de combustible; servicios de información y asesoría relativos a todos los servicios mencionados.

- (511)- 39  
(510)- Para distinguir servicios de explotación, producción y prospección de petróleo crudo, gas natural, petróleo, condensado de petróleo, sulfuro, líquido de gas natural y combustibles de hidrocarburos en estado líquido, gaseoso o sólido; servicios de análisis e investigación industrial de hidrocarburos, operación de pozos.

- (511)- 42  
(531)- 27.05.01;27.05.08  
(540)-



- (561)- CONOCOPHILLIPS  
(730)- CONOCOPHILLIPS COMPANY, domiciliada en 600 North Dairy Ashford, Houston, Texas 77079, Estados Unidos de América  
(740)- Gálvez Fernández, Dania Teresita, CU

- (210)- 2003-0397  
(220)- 2003.06.02  
(510)- Cigarros, tabaco elaborado y sin elaborar, artículos para fumadores y fósforos.  
(511)- 34  
(531)- 24.01.19;25.01.15;26.04.16;27.05.24  
(540)-

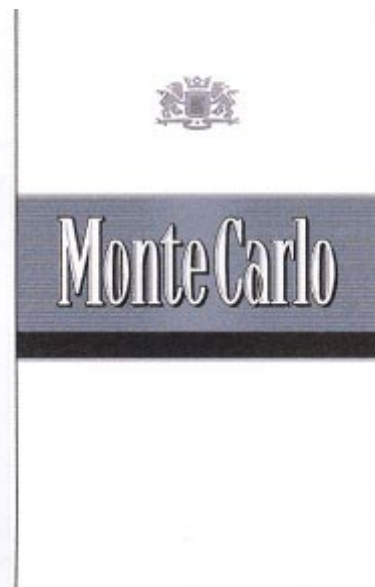

- (561)- MONTE CARLO  
(730)- JAPAN TOBACCO INC., domiciliada en 2-2-1 Toranomom Minato-ku, Tokyo, Japón  
(740)- Vázquez D' Alvaré, Dánice, CU  
-----

- (210)- 2003-0404  
(220)- 2003.06.03  
(310)- 023199887  
(320)- 2002.12.17  
(330)- FR  
(510)- Aparatos, instrumentos y accesorios, modulares o no modulares, para conducir, conmutar, derivar, transformar, acumular, regular o controlar la corriente eléctrica; accesorios eléctricos y accesorios para el alambrado; aparatos e instalaciones de control eléctrico y de control remoto e instalaciones, en particular para la iluminación, persianas, cortinas, pantallas de proyección, cerraduras y, en general, para cualquier aparato energizado eléctricamente; instrumentos y aparatos de alarma, detección, control de acceso, vigilancia remota, vigilancia, señalización y control remoto; aparatos de medición para circuitos eléctricos; armarios, cajas, consolas y pizarras, todas para accesorios y circuitos eléctricos; medidores, en particular medidores de potencia eléctrica; acumuladores eléctricos; rectificadores de corriente; balastos eléctricos y monitores para estos; armarios y cuadros de distribución (elec-

tricidad); transformadores; inversores (electricidad); bloques terminales; cajas para aparatos electrónicos; cajas de conexión (electricidad); cajas de derivación (electricidad); cajas de registro (electricidad); cuadros de conexión (electricidad) cajas de unión eléctrica; terminales (electricidad); interruptores, disyuntores, cortacircuitos; conmutadores y pulsadores de conmutadores (electricidad); tapas de enchufe para accesorios eléctricos; cables eléctricos para conmutadores tirados por cable; llaves conmutadoras; relés de cierre operados por pulsos; interruptores de circuitos; interruptores de luz; fusibles; detectores; detectores de infrarrojos; conmutadores retardados en tiempo para la iluminación y/o instalaciones eléctricas; indicadores y luces pilotos (electricidad); contadores; relés; programadores de equipos electrodomésticos y de calentamiento eléctrico; termostatos; sensores para termostatos; distribuidores de cargas; reductores de luz (electricidad); enchufes y tomacorrientes, enchufes machos y hembras; cables para tomas; tapas de enchufe lisas, en particular para tomas corriente; regletas y canalizaciones eléctricas para accesorios eléctricos; conductores eléctricos, en particular, alambres, cordones, cables, carriles y barras; estructuras para la instalación y/o la distribución de conductores eléctricos y/o accesorios eléctricos, incluyendo la línea principal, columnas y bandejas para cables; transmisores; receptores; suministradores de energía (electricidad) para circuitos de sistemas de control (rectificadores y estabilizadores); acopladores (modulares de fase); filtros (electricidad); conectadores de carriles de montaje (electricidad), unidades modulares (electricidad); señalizador luminoso; indicadores de luces piloto; indicadores luminosos; bolarlo luminoso, espigas, planchas, unidades y tabiques de compartimiento para guiar, señalar, iluminar, mostrar información y/o avisar; lámparas pilotos; partes y accesorios para todos los productos anteriormente mencionados.

(511)- 09

(510)- Instalaciones y aparatos de alumbrado; lámparas eléctricas; lámparas; lámparas de seguridad; lámparas para indicadores y luces piloto; bombilla eléctrica; bombilla de luz; difusores (de alumbrado); unidades de alumbrado enterizas, incluyendo unidades de alumbrado de seguridad; unidades modulares de alumbrado de emergencia; unidades y placas de alumbrado de seguridad; dispositivos de protección para el alumbrado; partes y accesorios

para todos los productos mencionados anteriormente.

(511)- 11

(561)- LEGRAND VELA

(730)- LEGRAND Y LEGRAND SNC., domiciliada en 128, Avenue du Maréchal de l'attre- de- Tassigny 87000 Limoges, Francia

(740)- Rodríguez Sarraff, Annia Susana, CU  
-----

(210)- 2003-0405

(220)- 2003.06.03

(310)- 023200781

(320)- 2002.12.20

(330)- FR

(510)- Aparatos, instrumentos y accesorios, modulares o no modulares, para conducir, conmutar, derivar, transformar, acumular, regular o controlar la corriente eléctrica; accesorios eléctricos y accesorios para el alambrado; aparatos e instalaciones de control eléctrico y de control remoto e instalaciones, en particular para la iluminación, persianas, cortinas, pantallas de proyección, cerraduras y, en general, para cualquier aparato energizado eléctricamente; instrumentos y aparatos de alarma, detección, control de acceso, vigilancia remota, vigilancia, señalización y control remoto; aparatos de medición para circuitos eléctricos; armarios, cajas, consolas y pizarras, todas para accesorios y circuitos eléctricos; medidores, en particular medidores de potencia eléctrica; acumuladores eléctricos; rectificadores de corriente; balastos eléctricos y monitores para estos; armarios y cuadros de distribución (electricidad); transformadores; inversores (electricidad); bloques terminales; cajas para aparatos electrónicos; cajas de conexión (electricidad); cajas de derivación (electricidad); cajas de registro (electricidad); cuadros de conexión (electricidad) cajas de unión eléctrica; terminales (electricidad); interruptores, disyuntores, cortacircuitos; conmutadores y pulsadores de conmutadores (electricidad); tapas de enchufe para accesorios eléctricos; cables eléctricos para conmutadores tirados por cable; llaves conmutadoras; relés de cierre operados por pulsos; interruptores de circuitos; interruptores de luz; fusibles; detectores; detectores de infrarrojos; conmutadores retardados en tiempo para la iluminación y/o instalaciones eléctricas; indicadores y luces pilotos (electricidad); contadores; relés; programadores de equipos electrodomésticos y de calentamiento eléctrico; termostatos; sensores para termostatos; distribuidores de cargas;

reductores de luz (electricidad); enchufes y tomacorrientes, enchufes machos y hembras; cables para tomas; tapas de enchufe lisas, en particular para tomas corriente; regletas y canalizaciones eléctricas para accesorios eléctricos; conductores eléctricos, en particular, alambres, cordones, cables, carriles y barras; estructuras para la instalación y/o la distribución de conductores eléctricos y/o accesorios eléctricos, incluyendo la línea principal, columnas y bandejas para cables; transmisores; receptores; suministradores de energía (electricidad) para circuitos de sistemas de control (rectificadores y estabilizadores); acopladores (modulares de fase); filtros (electricidad); conectadores de carriles de montaje (electricidad), unidades modulares (electricidad); señalizador luminoso; indicadores de luces piloto; indicadores luminosos; bolardo luminoso, espigas, planchas, unidades y tabiques de compartimiento para guiar, señalar, iluminar, mostrar información y/o avisar; lámparas pilotos; partes y accesorios para todos los productos anteriormente mencionados.

(511)- 09

(510)- Instalaciones y aparatos de alumbrado; lámparas eléctricas; lámparas; lámparas de seguridad; lámparas para indicadores y luces piloto; bombilla eléctrica; bombilla de luz; difusores (de alumbrado); unidades de alumbrado enterizas, incluyendo unidades de alumbrado de seguridad; unidades modulares de alumbrado de emergencia; unidades y placas de alumbrado de seguridad; dispositivos de protección para el alumbrado; partes y accesorios para todos los productos mencionados anteriormente.

(511)- 11

(531)- 27.05.08

(540)-



(561)- VELA

(730)- LEGRAND Y LEGRAND SNC., domiciliada en 128, Avenue du Maréchal de l'attre- de- Tassigny 87000 Limoges, Francia

(740)- Rodríguez Sarraff, Annia Susana, CU

(210)- 2003-0456

(220)- 2003.06.27

(510)- Información Científica Técnica, Gestión y Consultoría de Propiedad Industrial, consultoría y gestión tecnológica.

(511)- 42

(561)- CIGET

(730)- DELEGACIÓN CITMA CAMAGÜEY, domiciliada en Raúl Lamar Número 56 entre San Juan de Dios y Cisneros, Camagüey, Camagüey, República de Cuba

(740)- Verdecia Fernández, Fidel Ernesto, CU

(210)- 2003-0477

(220)- 2003.07.10

(510)- Calzado, sombrerería y ropa exterior e interior para caballeros, damas, niños y niñas.

(511)- 25

(531)- 02.01.08;26.04.14;26.04.24

(540)-



(561)- U.S. POLO ASSOCIATION

(730)- DIANA MARCK, domiciliada en calle Ricardo Arias, edificio Macondo número 4-A, Panamá

(740)- García Monroy, Rebeca, CU

(210)- 2003-0534

(220)- 2003.07.28

(510)- Cervezas, aguas minerales y gaseosas, otras bebidas no alcohólicas, bebidas y zumos de frutas, siropes y otras preparaciones para hacer bebidas.

(511)- 32

(510)- Bebidas alcohólicas (excepto cerveza); vodka y bebidas espirituosas.

(511)- 33

(561)- MOSKOVSKAYA

(730)- SPIRITS PRODUCT INTERNATIONAL INTELLECTUAL B.V, domiciliada en

- (740)- Zepp Lampestraat 4, Oranjestad, Aruba  
García Monroy, Rebeca, CU  
-----
- (210)- 2003-0535  
(220)- 2003.07.28  
(510)- Cervezas, aguas minerales y gaseosas, otras bebidas no alcohólicas, bebidas y zumos de frutas, siropes y otras preparaciones para hacer bebidas.
- (511)- 32  
(510)- Bebidas alcohólicas (excepto cerveza); vodka y bebidas espirituosas.
- (511)- 33  
(561)- STOLICHNAYA  
(730)- SPIRITS PRODUCT INTERNATIONAL INTELLECTUAL PROPERTY B.V, domiciliada en Zepp Lampestraat 4, Oranjestad, Aruba
- (740)- García Monroy, Rebeca, CU  
-----

- (210)- 2003-0537  
(220)- 2003.07.30  
(510)- Cervezas, aguas minerales y gaseosas, otras bebidas no alcohólicas, bebidas y zumos de frutas, siropes y otras preparaciones para hacer bebidas.
- (511)- 32  
(510)- Bebidas alcohólicas (excepto cerveza); vodka y bebidas espirituosas.
- (511)- 33  
(531)- 26.04.07;26.04.24;27.05.24  
(540)-

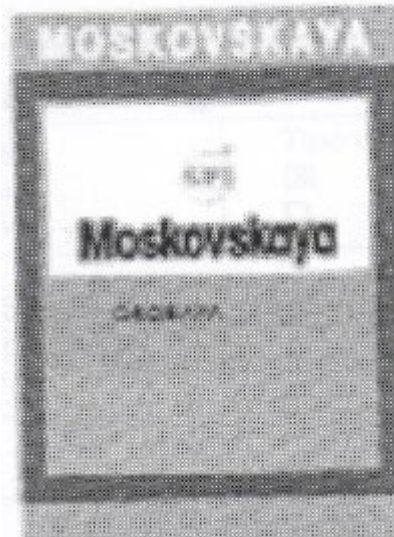

- (561)- MOSKOVSKAYA  
(730)- SPIRITS PRODUCT INTERNATIONAL INTELLECTUAL B.V, domiciliada en Zepp Lampestraat 4, Oranjestad, Aruba
- (740)- García Monroy, Rebeca, CU  
-----

- (210)- 2003-0538  
(220)- 2003.07.30  
(510)- Cervezas, aguas minerales y gaseosas, otras bebidas no alcohólicas, bebidas y zumos de frutas, siropes y otras preparaciones para hacer bebidas.
- (511)- 32  
(510)- Bebidas alcohólicas (excepto cerveza); vodka y bebidas espirituosas.
- (511)- 33  
(531)- 07.01.08;26.04.07;27.05.01;27.05.24  
(540)-

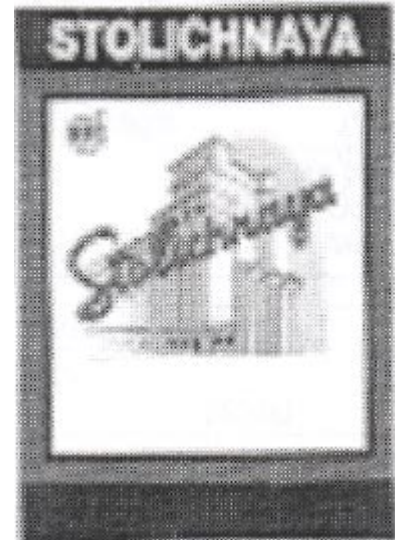

- (561)- STOLICHNAYA  
(730)- SPIRITS PRODUCT INTERNATIONAL INTELLECTUAL B.V, domiciliada en Zepp Lampestraat 4, Oranjestad, Aruba
- (740)- García Monroy, Rebeca, CU  
-----

- (210)- 2003-0552  
(220)- 2003.08.08  
(510)- Pegamentos, adhesivos y materias plásticas para embalajes.
- (511)- 16  
(561)- RESISTOL  
(730)- INDUSTRIAS RESISTOL, S.A. DE C.V., domiciliada en Thiers 248, Col. Anzures, 11590, México, D.F., México
- (740)- Vázquez D' Alvaré, Dánice, CU  
-----

- (210)- 2003-0564  
(220)- 2003.08.12  
(510)- Aguas minerales y gaseosas y otras bebidas no alcohólicas.
- (511)- 32  
(531)- 25.01.15;26.04.18;27.05.01  
(540)-



- (561)- BEZOYA  
(730)- ORTIGOSA, S.A., domiciliada en Avda. de Manoteras 18 Pol. Ind. FR Manoteras 28050, Madrid, España  
(740)- Vázquez D' Alvaré, Dánice, CU  
-----
- (210)- 2003-0573  
(220)- 2003.08.14  
(510)- Preparados farmacéuticos y veterinarios, preparados sanitarios para uso médico; sustancias dietéticas adaptadas para uso médico; suplementos alimentarios adaptados para uso médico; alimentos para bebés; preparados que contienen vitaminas, enzimas, minerales y/o microelementos, emplastos, materiales para vendajes; desinfectantes, preparados para diagnósticos y reactivos químicos para diagnósticos farmacéuticos, médicos y veterinarios; preparados para análisis y diagnósticos médicos elaborados mediante métodos biológicos y/o de ingeniería genética; productos médicos.  
(511)- 05  
(510)- Servicios de investigación científica, diseño y operación de programas para el procesamiento de datos y sistemas de bases de datos en red; programación de computadoras.  
(511)- 42  
(510)- Consultas y servicios en los campos farmacéutico, farmacológico, médico y veterinario, así como en el sanitario; asesoría para terceras partes en los campos referidos a la distribución, elaboración y/o desarrollo de productos farmacéuticos y veterinarios, así como en los referidos a la construcción y operación de plantas para la fabricación de productos farmacéuticos y veterinarios.  
(511)- 44  
(561)- HEXAL  
(730)- HEXAL AG., domiciliada en Industriestrasse 25, 83607 Holzkirchen, Alemania  
(740)- Vázquez D' Alvaré, Dánice, CU  
-----
- (210)- 2003-0589  
(220)- 2003.09.01  
(510)- Café, té, cacao, azúcar, arroz, tapioca, sagú, sucedáneos del café; harinas y preparaciones hechas de cereales, pan pastelería y confitería, helados comestibles; miel, jarabe de melaza; levadura, polvos para esponjar; sal, mostaza; vinagre, salsas (condimentos), especias; hielo.  
(511)- 30  
(561)- BOLIS  
(730)- THE JEL SERT CO., domiciliada en
- Highway 59 and Conde Street, West Chicago, Illinois 60185, Estados Unidos de América  
(740)- Vázquez D' Alvaré, Dánice, CU  
-----
- (210)- 2003-0590  
(220)- 2003.09.01  
(510)- Preparaciones farmacéuticas para uso médico; preparaciones farmacéuticas para el tratamiento de los síntomas de la menopausia; sustancias dietéticas para uso médico; bebidas dietéticas adaptadas para uso médico; bebidas con base de hierbas medicinales; bebidas de polvos medicinales para uso médico; preparaciones de hierbas adaptadas para uso médico; preparaciones medicinales para el cuidado de la piel; aceites esenciales medicinales; vitaminas, minerales y suplementos nutricionales.  
(511)- 05  
(561)- OLAY  
(730)- THE PROCTER & GAMBLE COMPANY, domiciliada en One Procter & Gamble Plaza, Cincinnati, Ohio 45202, Estados Unidos de América  
(740)- Vázquez D' Alvaré, Dánice, CU  
-----
- (210)- 2003-0591  
(220)- 2003.09.01  
(510)- Vestidos, calzado y sombrerería.  
(511)- 25  
(531)- 27.05.01  
(540)-
- 
- (561)- LOBO  
(730)- EMPRESA DE CONFECCIONES "FENIX", domiciliada en Villuenda número 51, esquina a Independencia, Santa Clara, Villa Clara, República de Cuba  
(740)- Gómez Morera, Roberto Pascual, CU  
-----
- (210)- 2003-0593  
(220)- 2003.09.02  
(510)- Conservas de frutas y vegetales.  
(511)- 29  
(510)- Productos de repostería fina (cakes y dulces), y de la panificadora, queque,

- hielo, helados, raspadura y azúcar  
**(511)**- 30  
**(510)**- Jugos de frutas, refrescos.  
**(511)**- 32  
**(510)**- Servicios de buffet para bodas y cumpleaños.  
**(511)**- 43  
**(531)**- 27.05.03  
**(540)**-



- (561)**- SYLVAIN  
**(730)**- EMPRESA PROVINCIAL DE LA INDUSTRIA ALIMENTARIA DE CIUDAD DE LA HABANA, domiciliada en Luz Caballero número 460 entre Patrocinio y Carmen, Víbora, Diez de Octubre, Ciudad de La Habana, República de Cuba  
**(740)**- Hernández Arencibia, Agustin, CU  
 -----

- (210)**- 2003-0597  
**(220)**- 2003.09.03  
**(510)**- Jabones esterilizadores anti-bacteriales y antimicrobiales; lociones y composiciones anti-bacteriales y antimicrobiales esterilizadores de manos.  
**(511)**- 03  
**(510)**- Preparaciones esterilizadoras; preparaciones esterilizadoras para propósitos higiénicos.  
**(511)**- 05  
**(561)**- PURELL  
**(730)**- GOJO INDUSTRIES, INC., domiciliada en One GOJO Plaza, Suite 500, Akron, Ohio, 44309, Estados Unidos de América  
**(740)**- Ruíz Sotolongo, María Lourdes, CU  
 -----

- (210)**- 2003-0598  
**(220)**- 2003.09.04  
**(510)**- Para distinguir servicios hoteleros.  
**(511)**- 43  
**(561)**- BARCELÓ PREMIUM  
**(730)**- BARCELO CORPORACIÓN EMPRESARIAL, S.A., domiciliada en José Rover Motta, 27 Palma de Mallorca (Baleares), España  
**(740)**- Gálvez Fernández, Dania Teresita, CU  
 -----

- (210)**- 2003-0599  
**(220)**- 2003.09.04  
**(510)**- Servicios de depósito de base de datos o de documentos almacenados electrónicamente

- (511)**- 35  
**(510)**- Para distinguir servicios de telecomunicaciones, es decir transmisión local, de larga distancia e internacional de voz, fax, video, imagen y datos y transmisión inalámbrica vía enlace de comunicación satelital, terrestre o submarino; oferta de acceso múltiple de los usuarios a una red computacional global; transmisión electrónica de datos, imagen, y documentos vía red informática computacional; almacenamiento y recuperación electrónica de datos y documentos; servicios de correo electrónico; servicios de comunicación personal, a saber, servicios de envío de llamadas, servicios de manejo de llamadas, servicios de ordenamiento secuencial de llamadas, y servicios de correo de voz y de mensajes verbales; servicios de ordenamiento secuencial de llamadas, y servicios de correo de voz y de mensajes verbales; servicios de teleconferencias; servicios de anfitrión electrónico para brindar conexiones de telecomunicación de transacciones en redes de computación globales; servicios de Modalidad de Transferencia Asinirónica (MTA); transmisión electrónica de datos a terminales de computador desde una red de bases de datos computarizadas; servicio de telecomunicaciones de reenvío de ciclo de operaciones; servicios de telecomunicaciones de red virtual; servicio integral de telecomunicaciones de red digital; información y servicio de transmisión simultánea, bidireccional e interactiva de voz, video, datos, texto, fax y multimedia; servicios telefónicos de voz con conmutación digital T-1 fraccionalizada.

- (511)**- 38  
**(510)**- Servicios de búsqueda de informaciones en ficheros informativos (para terceros).  
**(511)**- 39  
**(561)**- ENTEL CHILE  
**(730)**- EMPRESA NACIONAL DE TELECOMUNICACIONES, S.A., domiciliada en Avenida Andrés Bello, número 2687, piso 14 Providencia, Santiago de Chile, Chile  
**(740)**- Gálvez Fernández, Dania Teresita, CU  
 -----

- (210)**- 2003-0600  
**(220)**- 2003.09.04  
**(510)**- Para distinguir servicios hoteleros.  
**(511)**- 43  
**(561)**- BARCELÓ COMFORT  
**(730)**- BARCELO CORPORACIÓN EMPRESARIAL, S.A., domiciliada en José Rover Motta, 27 Palma de Mallorca

(740)- (Baleares), España  
Gálvez Fernández, Dania Teresita, CU  
-----

(210)- 2003-0603  
(220)- 2003.09.05  
(510)- Organización de exposiciones con fines culturales y educativos, talleres y encuentros de artistas y especialistas, todos estos servicios en el campo de las artes visuales.

(511)- 41  
(561)- BIENAL DE ARTE CONTEMPORÁNEO

(730)- CENTRO WILFREDO LAM, domiciliada en calle San Ignacio número 22 esquina Empedrado, La Habana Vieja, Ciudad de La Habana, República de Cuba

(740)- Huguet Martínez, Jorge Luis, CU  
-----

(210)- 2003-0604  
(220)- 2003.09.05  
(510)- Uniformes femeninos.  
(511)- 25  
(531)- 26.04.18;27.05.01

(540)-



(561)- VALS  
(730)- EMPRESA CONFECCIONES "YAMAREX", domiciliada en calle Libertad, número 146 bajos, entre Martí y Luz Caballero, Código Postal 80 100, Holguín, Holguín, República de Cuba

(740)- Moreno Ávila, Guillermo, CU  
-----

(210)- 2003-0605  
(220)- 2003.09.05  
(510)- Uniformes femeninos.  
(511)- 25  
(531)- 26.04.16;26.11.08;27.05.01

(540)-



(561)- JASÓN  
(730)- EMPRESA CONFECCIONES "YAMAREX", domiciliada en calle Libertad, número 146 bajos, entre Martí y Luz Caballero, Código Postal 80 100, Holguín, Holguín, República de Cuba

(740)- Moreno Ávila, Guillermo, CU  
-----

(210)- 2003-0607  
(220)- 2003.09.09  
(510)- Refrescos.  
(511)- 32  
(531)- 27.05.01;27.05.02

(540)-



(561)- TINAJITO  
(730)- EMPRESA DE BEBIDAS Y REFRESCOS CAMAGÜEY, domiciliada en Avenida de la Libertad número 159 entre Pancha Agramonte y Arrieta, Camagüey, Camagüey, República de Cuba

(740)- Molina Gómez, Isabel Cristina, CU  
-----

(210)- 2003-0608  
(220)- 2003.09.09  
(510)- Revistas, periódicos, artículos de papelería, impresos; almanaques.

(511)- 16

(531)- 27.05.22

(540)-



(561)- THE H  
(730)- CARIBBEAN PROPERTY CORPORATION, domiciliada en PO Box 175 Frances House Sir William Place, St. Peter Port, Guernsey, Channel Islands, Reino Unido

(740)- Vázquez D' Alvaré, Dánice, CU  
-----

(210)- 2003-0609  
(220)- 2003.09.09  
(510)- Estatuas y estatuillas (metálicas).  
(511)- 06  
(510)- Lámparas y candelabros.  
(511)- 11  
(510)- Orfebrería (con excepción de cuchillos), joyería de metales preciosos, candelabros de metales preciosos.

(511)- 14

(510)- Escultura en mármol.

(511)- 19

(510)- Cofres y joyeros que no sean metales

- preciosos.  
**(511)**- 20  
**(510)**- Candelabros que no sean de metales preciosos.  
**(511)**- 21  
**(531)**- 27.05.03  
**(540)**-

- (561)**- RAFART  
**(730)**- JOSÉ CARLOS RAFART PÉREZ, domiciliada en calle 10 número 7, apartamento 5 entre Primera y Tercera, Vedado, Código Postal 10400, Plaza de La Revolución, Ciudad de La Habana, República de Cuba  
 -----

- (210)**- 2003-0610  
**(220)**- 2003.09.10  
**(510)**- Bebidas alcohólicas excepto cervezas.  
**(511)**- 33  
**(561)**- BARTON & GUESTIER  
**(730)**- BARTON & GUESTIER, S.A., domiciliada en Chateau Magnol-bp 30, 87 Rue du Dehez 33292 Blanquefort Cedex, Francia  
**(740)**- García Monroy, Rebeca, CU  
 -----

- (210)**- 2003-0612  
**(220)**- 2003.09.11  
**(510)**- Autos de pasajeros; camionetas, vehículos multipropósitos; vehículos de uso deportivo; ómnibus; tractores; camiones; autos de carrera; ruedas para vehículos; accesorios y partes para todos los productos mencionados, todos incluidos en esta clase.  
**(511)**- 12  
**(561)**- TUCSON  
**(730)**- HYUNDAI MOTOR COMPANY, domiciliada en 231, Yangjae-Dong, Seocho-Gu, Seoul, República de Corea  
**(740)**- Ruíz Sotolongo, María Lourdes, CU  
 -----

- (210)**- 2003-0613  
**(220)**- 2003.09.12  
**(510)**- Venta de equipos, partes y piezas de refrigeración y climatización.  
**(511)**- 35  
**(510)**- Asistencia técnica para el montaje, instalación, reparación y mantenimiento de

equipos de refrigeración y climatización, así como la construcción y montaje de paneles.

- (511)**- 37  
**(531)**- 01.15.17;27.05.24  
**(540)**-



- (561)**- FRIGEL  
**(730)**- EMPRESA DE REFRIGERACIÓN FRIGEL, domiciliada en avenida 45 número 8414 entre 84 y 86, Playa, Ciudad de La Habana, República de Cuba  
**(740)**- Piñero Alonso, Jorge Luis, CU  
 -----

- (210)**- 2003-0614  
**(220)**- 2003.09.11  
**(510)**- Lavadoras, fregadoras de platos, máquinas moledoras, máquinas moledoras para cocinas, máquinas de cocer, motores eléctricos, bombas, motores diesel, secadoras, generadores eléctricos, mezcladoras, jugueras y aspiradoras.  
**(511)**- 07  
**(510)**- Televisores, equipo de video de disco compacto, equipos digitales de discos de video, equipos de discos compactos, equipos digitales de grabación de video; máquinas para enviar facsímiles, teléfonos móviles, CDMA y GSM (programas para teléfonos móviles), teléfonos, computadoras y equipos periféricos, pantallas para monitores de plasma, receptores de satélites, monitores, TFT-LCD (transistor de lámina delgada-monitor de cristal líquido) monitores y pantallas, máquinas ATM, cámara y videocámaras, equipos MP3 (equipos MPEG capa-3 de audio), MP3DP (MPEG equipos de discos compactos capa-3 de audio).  
**(511)**- 09  
**(510)**- Refrigeradores, neveras, aires acondicionados, purificador de aire, hornos de microondas, heladeras, estufas eléctricas, estufas de gas, secador de pelos.  
**(511)**- 11  
**(561)**- HYUNDAI  
**(730)**- HYUNDAI CORPORATION, domiciliada en 140-2, Kye-Dong, Chongro-Ku, Seoul, República de Corea  
**(740)**- Vázquez D' Alvaré, Dánice, CU  
 -----

- (210)- 2003-0615  
(220)- 2003.03.12  
(510)- Preparaciones farmacéuticas.  
(511)- 05  
(561)- BLEOCINA  
(730)- NIPPON KAYAKU KABUSHIKI KAISHA, domiciliada en 11-2, Fujimi 1-chome, Chiyoda-ku, Tokyo, Japón  
(740)- Vázquez D' Alvaré, Dánice, CU  
-----
- (210)- 2003-0616  
(220)- 2003.09.12  
(510)- Preparaciones farmacéuticas.  
(511)- 05  
(561)- LASTET  
(730)- NIPPON KAYAKU KABUSHIKI KAISHA, domiciliada en 11-2, Fujimi 1-chome, Chiyoda-ku, Tokyo, Japón  
(740)- Vázquez D' Alvaré, Dánice, CU  
-----
- (210)- 2003-0617  
(220)- 2003.09.12  
(510)- Productos químicos destinados a la industria, ciencia, fotografía, así como a la agricultura, horticultura y silvicultura; resinas artificiales en estado bruto, materias plásticas en estado bruto; abono para las tierras; composiciones extintoras; preparaciones para el temple y soldadura de metales; productos químicos destinados a conservar los alimentos; materias curtientes; adhesivos (pegamentos) destinados a la industria.  
(511)- 01  
(510)- Colores, barnices, lacas; preservativos contra la herrumbre y el deterioro de la madera; materias tintóreas; mordientes; resinas naturales en estado bruto; metales en hojas y en polvo para pintores, decoradores, impresores y artistas.  
(511)- 02  
(510)- Productos químicos destinados a la industria, ciencia, fotografía, así como a la agricultura, horticultura y silvicultura; resinas artificiales en estado bruto, materias plásticas en estado bruto; abono para las tierras; composiciones extintoras; preparaciones para el temple y soldadura de metales; productos químicos destinados a conservar los alimentos; materias curtientes; adhesivos (pegamentos) destinados a la industria.  
(511)- 03  
(510)- Aceites y grasas industriales; lubricantes; productos para absorber, regar y concentrar el polvo; combustibles (incluyendo gasolina para motores) y materias de alumbrado; bujías y mechas para el alumbrado.  
(511)- 04  
(510)- Productos farmacéuticos y veterina-
- rios; productos higiénicos para la medicina; sustancias dietéticas para uso médico, alimento para bebés; empaques, material para apósitos; material para empastar los dientes y para moldes dentales; desinfectantes; productos para la destrucción de animales dañinos; fungicidas, herbicidas.  
(511)- 05  
(510)- Metales comunes y sus aleaciones; materiales de construcción metálicos; construcciones transportables metálicas; materiales metálicos para vías férreas; cables e hilos metálicos no eléctricos; cerrajería y ferretería metálica; tubos metálicos; cajas de caudales; productos metálicos no comprendidos en otras clases: minerales.  
(511)- 06  
(510)- Máquinas y máquinas herramientas; motores (excepto motores para vehículos terrestres); acoplamientos y órganos de transmisión (excepto aquellos para vehículos terrestres); instrumentos agrícolas que no sean manuales; incubadoras de huevos  
(511)- 07  
(510)- Herramientas e instrumentos de mano impulsados manualmente; cuchillería, tenedores y cucharas; armas blancas; maquinillas de afeitar.  
(511)- 08  
(510)- Aparatos e instrumentos científicos, náuticos, geodésicos, fotográficos, cinematográficos, ópticos, de pesar, de medida, de señalización, de control (inspección), de socorro (salvamento) y de enseñanza; aparatos e instrumentos para la conducción, previo pago; cajas registradoras, máquinas calculadoras, equipos para el tratamiento de la información y ordenadores; extintores.  
(511)- 09  
(510)- Aparatos e instrumentos quirúrgicos, médicos, dentales y veterinarios, miembros, ojos y dientes artificiales; artículos ortopédicos; material de sutura.  
(511)- 10  
(510)- Aparatos de alumbrado, de calefacción, de producción de vapor, de cocción, de refrigeración, de secado, de ventilación, de distribución de agua e instalaciones sanitarias.  
(511)- 11  
(510)- Vehículos; aparatos de locomoción terrestre, aérea o acuática.  
(511)- 12  
(510)- Armas de fuego; municiones y proyectiles; explosivos; fuegos de artificio.  
(511)- 13  
(510)- Metales preciosos y sus aleaciones y artículos de estas materias o de chapado no comprendidos en otras clases; joyería, bisutería, piedras preciosas; relojería e instrumentos cronométricos.  
(511)- 14  
(510)- Instrumentos de música.

- (511)- 15  
(510)- Papel, cartón y artículos de estas materias no comprendidos en otras clases; productos de imprenta; artículos de encuadernación; fotografías; papelería; adhesivos (pegamentos) para la papelería o la casa; material para artistas; pinceles; máquinas de escribir y artículos de oficina (excepto muebles); material de instrucción o de enseñanza (excepto aparatos); materias plásticas para embalaje (no comprendidas en otras clases); caracteres de imprenta; clichés.
- (511)- 16  
(510)- Caucho, gutapercha, goma, amianto, mica y productos de estas materias no comprendidos en otras clases; productos en materias plásticas semielaboradas; materias que sirven para calafatear, cerrar con estopa y aislar; tubos flexibles no metálicos.
- (511)- 17  
(510)- Cuero e imitaciones de cuero, productos de estas materias no comprendidos en otras clases; pieles de animales; baúles y maletas; paraguas, sombrillas y bastones; fustas y guarnicionería.
- (511)- 18  
(510)- Materiales de construcción no metálicos; tubos rígidos no metálicos para la construcción; asfalto, pez y betún; construcciones transportables no metálicas; monumentos no metálicos.
- (511)- 19  
(510)- Muebles, espejos, marcos. Productos no comprendidos en otras clases de madera, corcho, caña, junco, mimbre, cuerno, hueso, marfil, ballena, concha, ámbar, nácar, espuma de mar, sucedáneos de todas estas materias o de materias plásticas.
- (511)- 20  
(510)- Utensilios y recipientes para el menaje y la cocina (que no sean de metales preciosos ni chapados); peines y esponjas; cepillos (con excepción de los pinceles); materiales para la fabricación de cepillos; material de limpieza; viruta de hierro; vidrio en bruto o semielaborado (con excepción del vidrio de construcción); cristalería, porcelana y loza no comprendidas en otras clases.
- (511)- 21  
(510)- Cuerdas, bramantes, redes, tiendas de campaña, toldos, velas, sacos (no comprendidos en otras clases); materias de relleno (con excepción del caucho o materias plásticas); materias textiles fibrosas en bruto.
- (511)- 22  
(510)- Hilos para uso textil.
- (511)- 23  
(510)- Tejidos y productos textiles no comprendidos en otras clases; ropa de cama y de mesa.
- (511)- 24  
(510)- Vestidos, calzado, sombrerería.
- (511)- 25  
(510)- Puntillas y bordados, cintas y lazos; botones, corchetes y ojetes, alfileres y agujas; flores artificiales.
- (511)- 26  
(510)- Alfombras, felpudos, esteras, linóleoum y otros revestimientos de suelos; tapicerías murales que no sean de materias textiles.
- (511)- 27  
(510)- Juegos, juguetes; artículos de gimnasia y deporte no comprendidos en otras clases; decoraciones para árboles de Navidad.
- (511)- 28  
(510)- Carne, pescado, aves y caza; extractos de carne; frutas y legumbres en conserva, secas y cocidas; jaleas, mermeladas, compotas; huevos, leche y productos lácteos; aceites y grasas comestibles.
- (511)- 29  
(510)- Café, té, cacao, azúcar, arroz, tapioca, sagú, sucedáneos del café; harinas y preparaciones hechas de cereales, pan, pastelería y confitería, helados comestibles; miel, jarabe de melaza; levadura, polvos para esponjar; sal, mostaza; vinagre, salsas (condimentos); especias, hielo.
- (511)- 30  
(510)- Productos agrícolas, hortícolas, forestales y granos, no comprendidos en otras clases; animales vivos; frutas y legumbres frescas; semillas, plantas y flores naturales; alimentos para los animales; malta.
- (511)- 31  
(510)- Cervezas; aguas minerales y gaseosas y otras bebidas no alcohólicas; bebidas y zumos de frutas; siropes y otras preparaciones para hacer bebidas.
- (511)- 32  
(510)- Bebidas alcohólicas (con excepción de las cervezas).
- (511)- 33  
(510)- Tabaco; artículos para fumadores; cerillas.
- (511)- 34  
(510)- Publicidad, gestión de negocios comerciales; administración comercial; trabajos de oficina.
- (511)- 35  
(510)- Seguros; negocios financieros; negocios monetarios; negocios inmobiliarios.
- (511)- 36  
(510)- Construcción; reparación; servicios de instalación.
- (511)- 37  
(510)- Telecomunicaciones.
- (511)- 38  
(510)- Transporte; embalaje y almacenaje de mercancías; organización de viajes.
- (511)- 39  
(510)- Tratamiento de materiales.

- (511)- 40  
(510)- Educación; formación; esparcimiento; actividades deportivas y culturales.
- (511)- 41  
(510)- Servicios científicos y tecnológicos así como servicios de investigación y diseño relativos a ellos; servicios de análisis y de investigación industrial; diseño y desarrollo de ordenadores y software; servicios jurídicos.
- (511)- 42  
(510)- Servicios de restauración (alimentación); hospedaje temporal.
- (511)- 43  
(510)- Servicios médicos; servicios veterinarios; cuidados de higiene y de belleza para personas o animales; servicios de agricultura, horticultura y silvicultura.
- (511)- 44  
(510)- Servicios personales y sociales prestados por terceros destinados a satisfacer necesidades individuales; servicios de seguridad para la protección de bienes y de personas.
- (511)- 45  
(561)- LA HABANA 2012  
(730)- ASAMBLEA PROVINCIAL DEL PODER POPULAR CIUDAD DE LA HABANA, domiciliada en Avenida de Las Misiones, no. 25, esquina Peña Pobre, La Habana Vieja, Ciudad de La Habana, República de Cuba
- (740)- Ramos Díaz, Jesús Lázaro, CU  
-----
- (210)- 2003-0623  
(220)- 2003.09.15  
(510)- Confeitería, a saber goma de mascar.  
(511)- 30  
(561)- CHICLETS  
(730)- CADBURY ADAMS USA LLC, domiciliada en 400 Interpase Parkway; Building B Parsippany, New Jersey 07054, Estados Unidos de América
- (740)- Vázquez D' Alvaré, Dánice, CU  
-----
- (210)- 2003-0624  
(220)- 2003.09.15  
(510)- Servicios educacionales, servicios de entretenimiento, particularmente la programación de televisión, entretenimiento en línea y servicios informativos, entretenimiento de radio y televisión, producción, reproducción, proyección y alquiler de cintas cinematográficas y de vídeo, producción y reproducción de grabaciones de audio y/o vídeos de tipos diferentes, especialmente, cintas cassettes, discos y discos fonográficos, proyección y alquiler de estos portadores de vídeo y/o audio, producción y

programación de programas de radio y televisión, información con publicaciones electrónicas en líneas (no degradables).

- (511)- 07  
(531)- 02.05.17;02.05.24;27.05.01  
(540)-



- (561)- MIKE, LU & OG  
(730)- THE CARTOON NETWORK LP, LLLP, domiciliada en 1050 techwood Drive, N.V. City of Atlanta, State of Georgia 30318, Estados Unidos de América
- (740)- Vázquez D' Alvaré, Dánice, CU  
-----

- (210)- 2003-0625  
(220)- 2003.09.15  
(510)- Farmacéuticos.  
(511)- 05  
(561)- BENAPROST  
(730)- LABORATORIOS GAUTIER BAGÓ, S.A., domiciliada en calle Quinta avenida número 2002 entre 22 y 24, Playa, Ciudad de La Habana, República de Cuba
- (740)- García Monroy, Rebeca, CU  
-----

- (210)- 2003-0626  
(220)- 2003.09.15  
(510)- Farmacéuticos.  
(511)- 05  
(561)- PERMICAPS  
(730)- LABORATORIOS GAUTIER BAGÓ, S.A., domiciliada en calle Quinta avenida número 2002 entre 22 y 24, Playa, Ciudad de La Habana, República de Cuba
- (740)- García Monroy, Rebeca, CU  
-----

- (210)- 2003-0627  
(220)- 2003.09.15  
(510)- Farmacéuticos.  
(511)- 05  
(561)- ESPASMO DIOXADOL  
(730)- LABORATORIOS GAUTIER BAGÓ, S.A., domiciliada en calle Quinta avenida número 2002 entre 22 y 24, Playa, Ciudad de La Habana, República de

- Cuba  
(740)- García Monroy, Rebeca, CU  
-----
- (210)- 2003-0628  
(220)- 2003.09.15  
(510)- Preparaciones farmacéuticas, veterinarias y sanitarias.  
(511)- 05  
(561)- INZA  
(730)- MERCK KGAA, domiciliada en Frankfurter Strasse 250, D-64293 Darmstadt, Alemania  
(740)- Valdés Pila, Rogelio Rafael, CU  
-----

- (210)- 2003-0629  
(220)- 2003.09.16  
(510)- Revistas (Periódicos).  
(511)- 16  
(510)- Publicidad.  
(511)- 35  
(510)- Publicación electrónica de libros y periódicos en línea.  
(511)- 41  
(531)- 03.13.04;16.01.06;16.03.15;26.05.04;27.01.12  
(540)-



- (561)- APICIENCIA  
(730)- ESTACIÓN EXPERIMENTAL APÍCOLA, domiciliada en carretera Cano-Wajay, kilómetro 0 El Cano, La Lisa, Ciudad de La Habana, República de Cuba  
(740)- Miranda Esquijarosa, Edel, CU  
-----

- (210)- 2003-0630  
(220)- 2003.09.16  
(510)- Productos de papel de seda absorbentes tales como papel de seda facial, papel de seda de tocador; toallas de papel, pañuelos y paños de papel limpiadores de papel de mesa.  
(511)- 16  
(531)- 03.02.01;03.02.24

(540)-



- (730)- KIMBERLY-CLARK WORLDWIDE, INC, domiciliada en 401 North Lake Street. P.O. Box. 349 Neenah, Wisconsin 54957-0349, Estados Unidos de América  
(740)- Vázquez D' Alvaré, Dánice, CU  
-----

- (210)- 2003-0631  
(220)- 2003.09.16  
(510)- Productos de papel de seda absorbentes tales como papel de seda facial, papel de seda de tocador; toallas de papel, pañuelos y paños de papel limpiadores y servilletas de papel de mesa.  
(511)- 16  
(561)- SCOTT GOLD  
(730)- KIMBERLY-CLARK WORLDWIDE, INC, domiciliada en 401 North Lake Street Neenah, Wisconsin 54956, Estados Unidos de América  
(740)- Vázquez D' Alvaré, Dánice, CU  
-----

- (210)- 2003-0632  
(220)- 2003.09.18  
(510)- Alcohol.  
(511)- 01  
(561)- ALCORES  
(730)- CAI ARGEO MARTÍNEZ, domiciliada en calle 6 sin número Argeo Martínez, Código Postal 95100, Guantánamo, Guantánamo, República de Cuba  
(740)- Olivarez Pérez, Rosa María, CU  
-----

- (210)- 2003-0633  
(220)- 2003.09.18  
(510)- Productos de imprenta y artículos de encuadernación (libreta escolar).  
(511)- 16  
(531)- 25.07.25;27.05.16;..00



- (561)- ALMIQUI  
(730)- EMPRESA GRÁFICA GUANTÁNAMO. COMBINADO JUAN MARINELLO, domiciliada en Serafín Sánchez y 3 Norte C.P. 95100, Guantánamo, Guantánamo, República de Cuba  
(740)- Reyes Silva, Liyuvi, CU  
-----

- (210)- 2003-0634  
(220)- 2003.09.19  
(510)- Servicios científicos y tecnológicos, así como servicios de investigación y diseño relativos a ellos tales como Servicios de Diseño e Ingeniería relativos a: Elaboración técnica de proyectos (diseño) para obras de arquitectura, ingenierías y tecnológicas. Servicios integrales de ingeniería en dirección, gestión y administración de proyectos de investigación. Servicios de ingeniería económica, estimaciones y presupuestos económicos de investigaciones y de uso. Servicios técnicos de investigaciones y desarrollo técnico (I+D) en sistemas constructivos, tecnológicos, ingenieros, información científico técnica, elaboración de documentos técnicos normalizativos. Servicios de ingeniería geodésica y topografía.  
(511)- 42  
(531)- 27.05.08;27.05.22  
(540)-



- (561)- IDEAR  
(730)- EMPRESA DE DISEÑO E INGENIERÍA CIENFUEGOS. IDEAR, domiciliada en avenida 60 número 4302 entre 43 y 45, código postal 55100, Cienfuegos, Cienfuegos, República de Cuba  
(740)- Menéndez González, Adelina, CU  
-----

- (210)- 2003-0635  
(220)- 2003.09.22  
(510)- Calzado, botas de trabajo.  
(511)- 25  
(561)- HÉRCULES  
(730)- CENTRO NACIONAL DE PRODUCCIONES VARIAS. PROVARI, domiciliada en calle 20 número 519 entre Quinta y Séptima, Miramar, Playa, Ciudad de La Habana, República de Cuba  
(740)- García Cruz, Eva María, CU  
-----

- (210)- 2003-0636  
(220)- 2003.09.22  
(510)- Vinos, cognag, crema, cócteles, aguardiente, ron.  
(511)- 33  
(531)- 19.07.01;27.05.01  
(540)-



- (561)- D´MANUEL  
(730)- FERNANDO MANUEL ÁLVAREZ CRUZ, domiciliada en Gerardo Medina número 64 altos entre Maceo y Máximo Gómez, Pinar del Río, Pinar del Río, República de Cuba  
-----

- (210)- 2003-0637  
(220)- 2003.09.22  
(510)- Preparaciones y sustancias farmacéuticas.  
(511)- 05  
(561)- HEPSERA  
(730)- GLAXO GROUP LIMITED, domiciliada en Glaxo Wellcome House, Berkeley Avenue, Greenford Middlesex, UB6 ONN, Reino Unido  
(740)- Rodríguez Sarraff, Annia Susana, CU  
-----

- (210)- 2003-0638  
(220)- 2003.09.22  
(510)- Servicios de importación y exportación de pararrayos.  
(511)- 35  
(510)- Servicios de instalación, reparación y mantenimiento de pararrayos.  
(511)- 37  
(510)- Servicios de ingeniería relativos a sis-

temas de protección contra rayos.

- (511)- 42  
(531)- 27.05.08;27.05.11;27.05.22  
(540)-



- (561)- ATM AVANCES TECNOLÓGICOS MEDIOAMBIENTALES  
(730)- AVANCES TECNOLÓGICOS MEDIOAMBIENTALES, domiciliada en Centro de Empresas e Innovación 8248150- SONDIKA, Bizkaia, España  
(740)- Valdés Pila, Rogelio Rafael, CU  
-----

- (210)- 2003-0639  
(220)- 2003.09.23  
(510)- Producto biológico fijador de nitrógeno atmosférico y estimulador del crecimiento vegetal con efectos en los rendimientos de diferentes cultivos.  
(511)- 05  
(531)- 05.03.13;27.05.11;27.05.24  
(540)-



- (561)- NITROFIX  
(730)- INSTITUTO CUBANO DE INVESTIGACIONES DE LOS DERIVADOS DE LA CAÑA DE AZÚCAR (ICIDCA), domiciliada en Vía Blanca número 804 esquina Carretera Central, San Miguel del Padrón, Ciudad de La Habana, República de Cuba  
(740)- Chateloin Lorenzo, Vivian, CU  
-----

- (210)- 2003-0640  
(220)- 2003.09.23  
(510)- Autos de pasajeros, autos deportivos, ambulancias, autobuses, camiones, ómnibus, motores para vehículos terrestres, carrocerías de automóviles, amortiguadores de vehículos, chasis para vehículos, ruedas para vehículos, partes y accesorios (no incluidos en otras clases) para todos los productos antes mencionados.  
(511)- 12  
(561)- TALUS

- (730)- HYUNDAI MOTOR COMPANY, domiciliada en 231, Yangjae-Dong, Seocho-Gu, Seoul, República de Corea  
(740)- Rodríguez Sarraff, Annia Susana, CU  
-----

- (210)- 2003-0641  
(220)- 2003.09.24  
(510)- Camisas, pulloveres deportivos, camisas para practicar polo, sudaderas o camisas de entrenamiento, gorras, sombreros, chaquetas, pantalones cortos, delantales y corbatas.  
(511)- 25  
(510)- Leche, leche saborizada y bebidas a base de leche; mermeladas de frutas, jaleas, queso y mermeladas para untar, cuajadas, conservas.  
(511)- 29  
(510)- Servicios de restaurantes, café, cafetería, merendero; servicio de café-bar y casas de café.  
(511)- 43  
(561)- FRAPPUCCINO  
(730)- STARBUCKS CORPORATION D/B/A STARBUCKS COFFEE COMPANY, domiciliada en 2401 Utah Avenue South, Seattle, Wa 98134, Estados Unidos de América  
(740)- Vázquez D' Alvaré, Dánice, CU  
-----

- (210)- 2003-0642  
(220)- 2003.09.24  
(510)- Máquinas molidoras de café para uso comercial y doméstico.  
(511)- 07  
(510)- Equipos eléctricos, principalmente cafeteras para uso doméstico y/o comercial.  
(511)- 11  
(510)- Máquinas molidoras de café y molinos de café operados manualmente, tazas con aislantes para bebidas y café, filtros de café reutilizables que no sean de papel, tazas plegables para llevar, porta-vasos que no sean de papel, termos, tazas de café, tazas o copas de té, vajilla, platos, bandejas y fuentes, sartenes, recipientes para guardar té o café, cafeteras por goteo no eléctricas, cafeteras tipo pistón no eléctricas, recipientes decorativos para guardar alimentos, hervidor de té, tetera, tamiz para té, mango del candelabro (no de metales preciosos), candelabro (no de metales preciosos), figuras de cerámicas y de porcelana.  
(511)- 21  
(510)- Camisas, pullóveres deportivos, camisas para practicar polo, sudaderas o camisas de entretenimiento, gorras, sombreros, chaquetas, pantalones cor-

- tos, delantales y corbatas.
- (511)-** 25
- (510)-** Agua, agua mineral, agua efervescente, y otras bebidas no alcohólicas, bebidas suaves, bebidas y jugos de frutas, mezclas de bebida en polvo y líquidas; siropes saborizados para la elaboración de bebidas, aguas embotelladas con y sin saborizantes, aguas efervescentes, aguas minerales, jugos de frutas, bebidas efervescentes con base de frutas y jugos, y refrescos de soda.
- (511)-** 32
- (510)-** Servicios de administración de negocios; dirección de negocios; franquicia, principalmente en el suministro de asistencia técnica para el establecimiento y/u operaciones de restaurantes, casas de café, cafeterías y merenderos; servicios de ventas al por menor en el campo de: café, té, cacao, alimentos empaquetados y preparados, equipos eléctricos, equipos no eléctricos, utensilios para la casa, utensilios para la cocina, relojes, reloj pulsera, temporizadores de cocina, cronómetros, joyerías, libros, grabaciones musicales, almohadillas para el mouse, carteras, billeteras, jabas, monederos, carpetas, porta-libros, vajillas y sombrillas, todos los productos confeccionados de tela, plástico o piel, llaveros de cintura confeccionados de piel, ropas, gorras y sombreros, juguetes, incluyendo ositos teddys, muñecos de peluche, juguetes lujosos, muñecas, adornos de navidad; distribuciones al por mayor, almacenes de ventas al por mayor y servicios de encargo al por mayor todo en el campo de: café, té, cacao, alimentos empaquetados y preparados, equipos eléctricos, equipos no eléctricos, utensilios para la casa, utensilios para la cocina, relojes, reloj de pulsera, temporizadores de cocina, cronómetros, joyerías, libros, grabaciones musicales, almohadillas para mouse, carteras, billeteras, jabas, monederos, carpetas, porta-libros, valijas y sombrillas, todos los productos confeccionados de tela, plásticos o piel, llaveros de cintura confeccionados de piel, ropas, gorras y sombreros, juguetes, incluyendo ositos teddys, muñecos de peluche, juguetes lujosos, muñecas, adornos de navidad; servicios de encargo por correo y servicios de encargo de catálogos por correo, servicios computarizados de encargo en-línea, servicios computarizados en-línea de venta al por menor, servicios de encargo en-línea y servicios de almacenes de venta al por menor en-línea todos en el campo de: café, té, cacao, alimentos empaquetados y preparados, equipos eléctricos, equipos no eléctricos, utensilios para la casa, utensilios para la cocina, relojes, reloj de pulsera, temporizadores de cocina, cronómetros, joyerías, libros, grabaciones musicales, almohadillas para mouse, carteras, billeteras, jabas, monederos, carpetas, porta-libros, valijas y sombrillas, todos los productos confeccionados de tela, plástico o piel, llaveros de cintura confeccionados de piel, ropas, gorras y sombreros, juguetes, incluyendo ositos teddys, muñecos de peluche, juguetes lujosos, muñecas, adornos de navidad; la inscripción de regalos computarizada en-línea y el servicio de encargo.
- (511)-** 35
- (510)-** Servicios de restaurante, café, cafetería, merendero, café-bar, casa del café, restaurante móvil, y servicios de restaurantes para llevar; servicios de catering; servicios de suministro de café para oficinas; servicios de suministro de café a oficinas; contratación de servicios gastronómicos; elaboración de alimentos; elaboración y venta de alimentos y bebidas para llevar.
- (511)-** 43
- (561)-** STARBUCKS
- (730)-** STARBUCKS CORPORATION D/B/A STARBUCKS COFFEE COMPANY, domiciliada en 2401 Utah Avenue South, Seattle, Wa 98134, Estados Unidos de América
- (740)-** Vázquez D' Alvaré, Dánice, CU  
-----
- (210)-** 2003-0643
- (220)-** 2003.09.24
- (510)-** Máquinas molidoras de café para uso comercial y doméstico.
- (511)-** 07
- (510)-** Equipos eléctricos, principalmente cafeteras para uso doméstico y/o comercial.
- (511)-** 11
- (510)-** Máquinas molidoras de café y molinos de café operados manualmente, tazas con aislantes para bebidas y café, filtros de café reutilizables que no sean de papel, tazas plegables para llevar, porta-vasos que no sean de papel, termos, tazas de café, tazas o copas de té, vajilla, platos, bandejas y fuentes, sartenes, recipientes para guardar té o café, cafeteras por goteo no eléctricas, cafeteras tipo pistón no eléctricas, recipientes decorativos para guardar alimentos, hervidor de té, tetera, tamiz para té, mango del candelabro (no de metales preciosos), candelabro (no de metales preciosos), figuras de cerámicas y de porcelana.
- (511)-** 21
- (510)-** Camisas, pullóveres deportivos, camisas para practicar polo, sudaderas o camisas de entretenimiento, gorras,

- sombreros, chaquetas, pantalones cortos, delantales y corbatas.
- (511)- 25
- (510)- Agua, agua mineral, agua efervescente, y otras bebidas no alcohólicas, bebidas suaves, bebidas y jugos de frutas, mezclas de bebida en polvo y líquidas; siropes saborizados para la elaboración de bebidas, aguas embotelladas con y sin saborizantes, aguas efervescentes, aguas minerales, jugos de frutas, bebidas efervescentes con base de frutas y jugos, y refrescos de soda.
- (511)- 32
- (510)- Servicios de administración de negocios; dirección de negocios; franquicia, principalmente en el suministro de asistencia técnica para el establecimiento y/o operaciones de restaurantes, casas de café, cafeterías y merenderos; servicios de ventas al por menor en el campo de: café, té, cacao, alimentos empaquetados y preparados, equipos eléctricos, equipos no eléctricos, utensilios para la casa, utensilios para la cocina, relojes, reloj pulsera, temporizadores de cocina, cronómetros, joyerías, libros, grabaciones musicales, almohadillas para el mouse, carteras, billeteras, jabs, monederos, carpetas, porta-libros, vajillas y sombrillas, todos los productos confeccionados de tela, plástico o piel, llaveros de cintura confeccionados de piel, ropas, gorras y sombreros, juguetes, incluyendo ositos teddys, muñecos de peluche, juguetes lujosos, muñecas, adornos de navidad; distribuciones al por mayor, almacenes de ventas al por mayor y servicios de encargo al por mayor todo en el campo de: café, té, cacao, alimentos empaquetados y preparados, equipos eléctricos, equipos no eléctricos, utensilios para la casa, utensilios para la cocina, relojes, reloj de pulsera, temporizadores de cocina, cronómetros, joyerías, libros, grabaciones musicales, almohadillas para mouse, carteras, billeteras, jabs, monederos, carpetas, porta-libros, valijas y sombrillas, todos los productos confeccionados de tela, plásticos o piel, llaveros de cintura confeccionados de piel, ropas, gorras y sombreros, juguetes, incluyendo ositos teddys, muñecos de peluche, juguetes lujosos, muñecas, adornos de navidad; servicios de encargo por correo y servicios de encargo de catálogos por correo, servicios computarizados de encargo en-línea, servicios computarizados en-línea de venta al por menor, servicios de encargo en-línea y servicios de almacenes de venta al por menor en-línea todos en el campo de: café, té, cacao, alimentos empaquetados y preparados, equipos eléctricos, equipos no eléctricos, utensilios para la casa, utensilios para la co-

cina, relojes, reloj de pulsera, temporizadores de cocina, cronómetros, joyería, libros, grabaciones musicales, almohadillas para mouse, carteras, billeteras, jabs, monederos, carpetas, porta-libros, valijas y sombrillas, todos los productos confeccionados de tela, plástico o piel, llaveros de cintura confeccionados de piel, ropas, gorras y sombreros, juguetes, incluyendo ositos teddys, muñecos de peluche, juguetes lujosos, muñecas, adornos de navidad; la inscripción de regalos computarizada en-línea y el servicio de encargo.

- (511)- 35
- (510)- Servicios de restaurante, café, cafetería, merendero, café-bar, casa del café, restaurante móvil, y servicios de restaurantes para llevar; servicios de catering; servicios de suministro de café para oficinas; servicios de suministro de café a oficinas; contratación de servicios gastronómicos; elaboración de alimentos; elaboración y venta de alimentos y bebidas para llevar.
- (511)- 43
- (531)- 04.02.11;26.01.04;26.01.16;26.01.21
- (540)-



- (561)- STARBUCKS COFFEE
- (730)- STARBUCKS CORPORATION D/B/A STARBUCKS COFFEE COMPANY, domiciliada en 2401 Utah Avenue South, Seattle, Wa 98134, Estados Unidos de América
- (740)- Vázquez D' Alvaré, Dánice, CU  
-----

- (210)- 2003-0644
- (220)- 2003.09.24
- (510)- Compost (abono).
- (511)- 01
- (531)- 15.07.01;26.01.16;27.05.02
- (540)-

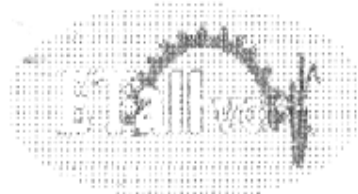

- (561)- ETALLvc  
(730)- EMPRESA DE TALLERES VILLA CLARA, domiciliada en calle Alemán número 57 entre Tristán y Padre Chao, C.P. 50100, Santa Clara, Villa Clara, República de Cuba  
(740)- Silverio Pacheco, Noel, CU  
-----

- (210)- 2003-0645  
(220)- 2003.09.24  
(510)- Preparaciones y sustancias farmacéuticas y medicinales.  
(511)- 05  
(561)- AUGMENTIN  
(730)- BEECHAM GROUP, P.L.C., domiciliada en 980 Great West Road, Brentford, Middlesex TW8 9GS, Reino Unido  
(740)- Rodríguez Sarraff, Annia Susana, CU  
-----

- (210)- 2003-0646  
(220)- 2003.09.26  
(510)- Para distinguir vestido, zapato, sombrería.  
(511)- 25  
(510)- Para distinguir juegos, juguetes; artículos deportivos y de gimnasia.  
(511)- 28  
(510)- Para distinguir productos alimenticios de origen animal, así como legumbres y demás productos hortícolas comestibles preparados para el consumo o en conserva.  
(511)- 29  
(510)- Para distinguir productos alimenticios de origen vegetal, preparados para el consumo o en conserva, así como los coadyuvantes destinados a mejorar el gusto de los alimentos.  
(511)- 30  
(510)- Para distinguir servicios instalaciones para la educación y el esparcimiento.  
(511)- 41  
(531)- 03.04.04;03.17.00;27.05.02  
(540)-



- (561)- PANACA  
(730)- PANACA, S.A., domiciliada en Cra. 6a

número 16-39, Quimbaya, Quindío, Colombia

- (740)- Gálvez Fernández, Dania Teresita, CU  
-----

- (210)- 2003-0647  
(220)- 2003.09.26  
(510)- Para distinguir preparaciones farmacéuticas y sanitarias; sustancias dietéticas adaptadas para uso médico.  
(511)- 05  
(561)- FLANAX  
(730)- SYNTEX PHARMACEUTICALS INTERNATIONAL LIMITED, domiciliada en Corner House, Church and Parliament Streets Hamilton, Bermudas  
(740)- Gálvez Fernández, Dania Teresita, CU  
-----

- (210)- 2003-0648  
(220)- 2003.09.29  
(510)- Aparatos e instrumentos científicos, náuticos, geodésicos, fotográficos, cinematográficos, ópticos, de pesar, de medida, de señalización, de control (inspección) de socorro (salvamento y de enseñanza; aparatos e instrumentos para la conducción, distribución, transformación, acumulación, regulación o control de la electricidad, aparatos magnéticos, discos acústicos; distribuidores automáticos y mecanismos para aparatos de previo pago, cajas registradoras, máquinas calculadoras, equipos para el tratamiento de la información y ordenadores; extintores.  
(511)- 09  
(510)- Aparatos de alumbrado, de calefacción, de producción de vapor, de cocción, de refrigeración, de secado, de ventilación, de distribución de agua e instalaciones sanitarias.  
(511)- 11  
(561)- RAYOVAC  
(730)- RAYOVAC CORPORATION (COMPAÑIA DE WINCONSIN), domiciliada en 601 Rayovac Drive Madison, Wisconsin 53711, Estados Unidos de América  
(740)- Rodríguez Sarraff, Annia Susana, CU  
-----

- (210)- 2003-0649  
(220)- 2003.09.29  
(510)- Papel, cartón y artículos de estas materias, no comprendidos en otras clases, bolígrafos y lápices.  
(511)- 16  
(510)- Cuero e imitaciones en cuero, productos de estas materias no comprendidos en otras clases; pieles de animales,

bolsos y carteras; baúles y maletas; paraguas

(511)- 18

(510)- Vestidos, ropa interior y exterior, calzados y sombrerería.

(511)- 25

(531)- 25.07.15

(540)-

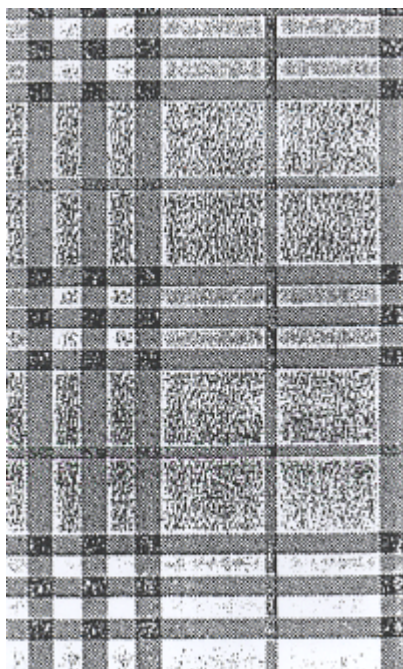

(730)- JOSÉ ALBA FERNÁNDEZ, domiciliada en Calle La Habana Número 3 Urbanización Veracruz 29639 Benalmadena, Málaga, España

(740)- Sampedro Vázquez, Reynold, CU  
-----

(210)- 2003-0650

(220)- 2003.09.29

(510)- Papel, cartón y artículos de estas materias, no comprendidos en otras clases, bolígrafos y lápices.

(511)- 16

(510)- Cuero e imitaciones en cuero, productos de estas materias no comprendidos en otras clases; pieles de animales, bolsos y carteras; paraguas, sombrillas y bastones; fustas y guarnicionería.

(511)- 18

(510)- Vestidos, ropa interior y exterior, calzados y sombrerería.

(511)- 25

(531)- 25.07.25;26.13.25

(540)-

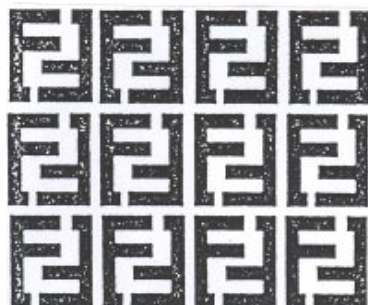

(730)- JOSÉ ALBA FERNÁNDEZ, domiciliada en Calle La Habana Número 3 Urbanización Veracruz 29639 Benalmadena, Málaga, España

(740)- Sampedro Vázquez, Reynold, CU  
-----

(210)- 2003-0651

(220)- 2003.09.29

(510)- Metales preciosos y sus aleaciones y objetos de estas materias o chapeados (excepto cuchillería, tenedores y cucharas), joyería, piedras preciosas, relojería y otros instrumentos cronométricos.

(511)- 14

(561)- LAGUNA

(730)- ONIX, S.A., domiciliada en Calle 15, Ciudad de Colón, Zona Libre de Colón, Panamá

(740)- Sampedro Vázquez, Reynold, CU  
-----

(210)- 2003-0652

(220)- 2003.09.30

(510)- Construcción, reparación de equipamiento médico, instrumentales, accesorios y servicios de instalación de estos.

(511)- 37

(531)- 26.13.25;27.05.01

(540)-



(561)- EPRIMED

(730)- CENTRO PROVINCIAL DE ELECTROMEDICINA PINAR DEL RÍO, domiciliada en Zona Industrial Siete Matas, Código Postal 20100, Pinar del Río, Pinar del Río, República de Cuba

(740)- Hidalgo Pérez, Pedro, CU  
-----

(210)- 2003-0653

(220)- 2003.09.30

(510)- Computadoras, televisores, monitores para display, tubos de rayo catódico.

(511)- 09

(531)- 27.05.01

(540)-



(561)- FLATRON AIR

(730)- LG ELECTRONIC INC, domiciliada en 20, Yoido-Dong, Youngdungpo-Gu, Seoul, República de Corea

- (740)**- Vázquez D' Alvaré, Dánice, CU  
-----
- (210)**- 2003-0654  
**(220)**- 2003.09.30  
**(510)**- Productos farmacéuticos y veterinarios; productos higiénicos para la medicina; sustancias dietéticas para uso médico, alimentos para bebés; emplastos, material para apósitos; material para empastar los dientes y para improntas dentales; desinfectantes; productos para la destrucción de animales dañinos; fungicidas, herbicidas.  
**(511)**- 05  
**(561)**- GOLTOR  
**(730)**- MSP SINGAPORE COMPANY, LLC, domiciliada en 300 Beach Road, The Concourse No. 12-08, Singapore 199555, Singapur  
**(740)**- Vázquez D' Alvaré, Dánice, CU  
-----
- (210)**- 2003-0655  
**(220)**- 2003.09.30  
**(510)**- Productos farmacéuticos y veterinarios; productos higiénicos para la medicina; sustancias dietéticas para uso médico, alimentos para bebés; emplastos, material para apósitos; material para empastar los dientes y para improntas dentales; desinfectantes; productos para la destrucción de animales dañinos; fungicidas, herbicidas.  
**(511)**- 05  
**(561)**- GOLTORIN  
**(730)**- MSP SINGAPORE COMPANY, LLC, domiciliada en 300 Beach Road, The Concourse No. 12-08, Singapore 199555, Singapur  
**(740)**- Vázquez D' Alvaré, Dánice, CU  
-----
- (210)**- 2003-0656  
**(220)**- 2003.09.30  
**(510)**- Productos farmacéuticos y veterinarios; productos higiénicos para la medicina; sustancias dietéticas para uso médico, alimentos para bebés; emplastos, material para apósitos; material para empastar los dientes y para improntas dentales; desinfectantes; productos para la destrucción de animales dañinos; fungicidas, herbicidas.  
**(511)**- 05  
**(561)**- ULTRIZOR  
**(730)**- MSP SINGAPORE COMPANY, LLC, domiciliada en 300 Beach Road, The Concourse No. 12-08, Singapore 199555, Singapur  
**(740)**- Vázquez D' Alvaré, Dánice, CU
- (210)**- 2003-0657  
**(220)**- 2003.09.30  
**(510)**- Preparaciones para matar malas hierbas y destrucción de animales dañinos; insecticidas, fungicidas, herbicidas.  
**(511)**- 05  
**(561)**- ESTALION  
**(730)**- BAYER AG., domiciliada en D-51368 Leverkusen, Alemania  
**(740)**- Vázquez D' Alvaré, Dánice, CU  
-----
- (210)**- 2003-0658  
**(220)**- 2003.09.30  
**(510)**- Bizcochitos, galletas y confitería.  
**(511)**- 30  
**(561)**- CHOCOLICIA  
**(730)**- KRAFT FOODS HOLDINGS, INC., domiciliada en Three Lakes Drive, Northfield, Illinois 60093, Estados Unidos de América  
**(740)**- Vázquez D' Alvaré, Dánice, CU  
-----
- (210)**- 2003-0659  
**(220)**- 2003.09.30  
**(510)**- Productos farmacéuticos. Sustancias dietéticas, veterinarias e higiénicas, alimentos para bebé. Emplastos, material para apósitos. Desinfectantes. Fungicidas, herbicidas.  
**(511)**- 05  
**(561)**- ACUABIOT  
**(730)**- HEBER BIOTEC, S.A CONSEJO DE ESTADO, domiciliada en calle 186, esquina a 31, Cubanacán, Playa, Ciudad de La Habana, República de Cuba  
**(740)**- Leyva Hernández, Angela María, CU  
-----
- (210)**- 2003-0660  
**(220)**- 2003.09.30  
**(510)**- Productos farmacéuticos. Sustancias dietéticas, veterinarias e higiénicas, alimentos para bebé. Emplastos, material para apósitos. Desinfectantes. Fungicidas, herbicidas.  
**(511)**- 05  
**(561)**- ACUAVIT  
**(730)**- HEBER BIOTEC, S.A CONSEJO DE ESTADO, domiciliada en calle 186, esquina a 31, Cubanacán, Playa, Ciudad de La Habana, República de Cuba  
**(740)**- Leyva Hernández, Angela María, CU  
-----
- (210)**- 2003-0661  
**(220)**- 2003.09.30  
**(510)**- Productos farmacéuticos. Sustancias

dietéticas, veterinarias e higiénicas, alimentos para bebé. Emplastos, material para apósitos. Desinfectantes.

- (511)- 05  
(561)- NUTRIBIOT  
(730)- HEBER BIOTEC, S.A CONSEJO DE ESTADO, domiciliada en calle 186, esquina a 31, Cubanacán, Playa, Ciudad de La Habana, República de Cuba  
(740)- Leyva Hernández, Angela María, CU  
-----

- (210)- 2003-0662  
(220)- 2003.09.30  
(510)- Productos farmacéuticos y veterinarios; productos higiénicos para la medicina; sustancias dietéticas para uso médico, alimentos para bebés; emplastos, material para apósitos; material para empastar los dientes y para improntas dentales; desinfectantes; productos para la destrucción de animales dañinos; fungicidas, herbicidas.

- (511)- 05  
(561)- VYTORIN  
(730)- MSP SINGAPORE COMPANY, LLC, domiciliada en 300 Beach Road, The Concourse No. 12-08, Singapore 199555, Singapur  
(740)- Vázquez D' Alvaré, Dánice, CU  
-----

- (210)- 2003-0663  
(220)- 2003.10.01  
(510)- Todo tipo de sobres para cartas o envíos postales de papel, cartón u otra materia similar.  
(511)- 16  
(531)- 03.17.17;27.05.08  
(540)-



- (561)- ALAS  
(730)- EMPRESA CONVERTIDORA DE PAPEL Y ENVASE, domiciliada en Vía Blanca y Palatino, Cerro, Ciudad de La Habana, República de Cuba  
(740)- Barrios Acosta, Esther, CU  
-----

- (210)- 2003-0664  
(220)- 2003.10.01  
(510)- Cerveza ligera, cerveza negra, cerveza negra gruesa; bebidas con bajo contenido alcohólico, bebidas sin alcohol ta-

les como, agua mineral y gaseosa, jugos, bebidas con jugos de frutas; proceso de elaboración de bebidas.

- (511)- 32  
(561)- GUINNESS  
(730)- DIAGEO IRELAND, domiciliada en St. James's Gate Dublin 8, Reino Unido  
(740)- García Monroy, Rebeca, CU  
-----

- (210)- 2003-0665  
(220)- 2003.10.01  
(510)- Muebles.  
(511)- 20  
(531)- 03.07.24;26.01.16;27.05.11  
(540)-



- (561)- IDOLO  
(730)- ANGEL SEGUNDO RODRÍGUEZ ROMÁN, domiciliada en José Joaquín Palma número 7 entre Adriana del Castillo y Hermanos Marcano, reparto El Cristo, Santiago de Cuba, Santiago de Cuba, Cuba.  
-----

- (210)- 2003-0666  
(220)- 2003.10.01  
(510)- Productos farmacéuticos y veterinarios; productos higiénicos para la medicina; sustancias dietéticas para uso médico, alimentos para bebés; emplastos, material para apósitos; material para empastar los dientes y para improntas dentales; desinfectantes; productos para la destrucción de animales dañinos; fungicidas, herbicidas.

- (511)- 05  
(531)- 27.05.17  
(540)-



- (561)- HISAMITSU  
(730)- HISAMITSU PHARMACEUTICAL CO., INC., domiciliada en 408 Tashiro Daikancho Tosu Saga, Japón  
(740)- Vázquez D' Alvaré, Dánice, CU  
-----

- (210)- 2003-0667  
(220)- 2003.10.01  
(510)- Café, té, cacao, azúcar, arroz, tapioca,

sagú, sucedáneos del café; harinas y preparaciones hechas de cereales, pan, pastelería y confitería, helados comestibles; miel, jarabe de melaza; levadura, polvos para esponjar; sal, mostaza; salsas (condimentos), especias; hielo.

- (511)- 30  
(561)- MY-T-FINE  
(730)- THE JEL SERT CO., domiciliada en Highway 59 and Conde Street, West Chicago, Illinois 60185, Estados Unidos de América  
(740)- Vázquez D' Alvaré, Dánice, CU  
-----

- (210)- 2003-0670  
(220)- 2003.10.06  
(510)- Para identificar la producción de máquinas de afeitar desechables del taller de discapacitados perteneciente a la UNIL.  
(511)- 08  
(510)- Para la venta de máquinas de afeitar desechables.  
(511)- 35  
(510)- Para la distribución de máquinas de afeitar desechables.  
(511)- 39  
(531)- 27.05.01  
(540)-

*MAVIP*

- (561)- MAVIP  
(730)- UNIÓN DE INDUSTRIAS LOCALES. (UNIL), domiciliada en Prado número 257 entre Ánimas y Trocadero, La Habana Vieja, Ciudad de La Habana, República de Cuba  
(740)- Hedman Bello, Heriberto, CU  
-----

- (210)- 2003-0671  
(220)- 2003.10.06  
(510)- Publicidad relacionada con el servicio de salones de peluquería.  
(511)- 35  
(510)- Educación, formación, esparcimiento y actividades culturales en el campo de la peluquería y cuidado de la belleza corporal.  
(511)- 41  
(510)- Cuidado de higiene y de belleza para personas y animales, específicamente salones de peluquería  
(511)- 44  
(531)- 02.07.01;26.04.14;26.04.24

(540)-

PROYECTO CULTURAL

ARTECORTE

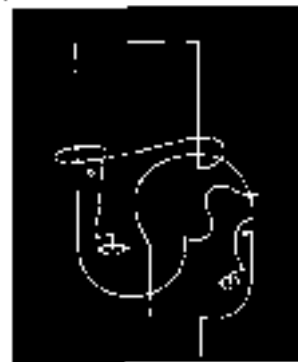

- (561)- ARTECORTE  
(730)- GILBERTO VALLADARES REINA, domiciliada en calle Aguiar número 10 entre Peña Pobre y Avenida de Las Misiones, C.P. 10100, La Habana Vieja, Ciudad de La Habana, República de Cuba  
-----

- (210)- 2003-0672  
(220)- 2003.10.06  
(510)- Dispositivos médicos, a saber accesorios plásticos de la naturaleza de fotoreales o tapas de clip con diseños coloreados para usar en dispositivos de inyección para productos farmacéuticos infantiles que requieren administración por inyección.

- (511)- 10  
(561)- GENO-CAPS  
(730)- PHARMACIA AB, domiciliada en Lindhagensgatan 126, Stockholm, Sweden SE 11387, Suecia  
(740)- Vázquez D' Alvaré, Dánice, CU  
-----

- (210)- 2003-0673  
(220)- 2003.10.07  
(510)- Aparatos e instrumentos de enseñanza audiovisual, soportes magnéticos, discos compactos, videos, películas cinematográficas impresionadas, cintas magnéticas, disquetes flexibles (floppys), cámaras de videos, computadoras, y cámaras fotográficas.  
(511)- 09  
(510)- Papel, cartón y artículos de estas materias, no comprendidos en otras clases, bolígrafos y lápices.  
(511)- 16  
(510)- Vestidos. Ropa interior y exterior.  
(511)- 25  
(510)- Servicios de educación, formación, esparcimiento y actividades deportivas y culturales.  
(511)- 41  
(531)- 26.03.01;27.05.11

(540)-



(561)- LUZ

(730)- CORPORACIÓN CIMEX S.A., domiciliada en edificio Sierra Maestra, avenida Primera esquina a Cerro, Miramar, Playa, Ciudad de La Habana, República de Cuba

(740)- Sampedro Vázquez, Reynold, CU  
-----

(210)- 2003-0674

(220)- 2003.10.07

(510)- Bebidas.

(511)- 32

(561)- BONICE

(730)- QUALA S.A., domiciliada en Carrera 54, Número 42 A-31 sur, Bogotá DC, Colombia

(740)- Valdés Pila, Rogelio Rafael, CU  
-----

(210)- 2003-0675

(220)- 2003.10.08

(510)- Muñecas de artesanía (productos no comprendidos en otras clases)

(511)- 20

(531)- 24.09.02;26.13.25;27.05.01

(540)-



(561)- ADÉ

(730)- EMPRESA PROVINCIAL CONFECIONES TEXTILES UNYMODA, domiciliada en calle 2 de Mayo número 8505 entre Medio y Río, Código postal 40100, Cárdenas, Matanzas, República de Cuba

(740)- Pérez Torralba, Maylen, CU  
-----

(210)- 2003-0676

(220)- 2003.10.08

(510)- Lencería (ropa de cama y mesa)

(511)- 24

(531)- 26.04.16;26.04.24;27.05.01

(540)-



(561)- HEBRA

(730)- EMPRESA PROVINCIAL CONFECIONES TEXTILES UNYMODA, domiciliada en calle 2 de Mayo número 8505 entre Medio y Río, Código postal 40100, Cárdenas, Matanzas, República de Cuba

(740)- Pérez Torralba, Maylen, CU  
-----

(210)- 2003-0677

(220)- 2003.10.08

(510)- Confecciones infantiles y de canastilla (vestidos).

(511)- 25

(531)- 26.13.01;27.05.01

(540)-



(561)- PINCEL

(730)- EMPRESA PROVINCIAL CONFECIONES TEXTILES UNYMODA, domiciliada en calle 2 de Mayo número 8505 entre Medio y Río, Código postal 40100, Cárdenas, Matanzas, República de Cuba

(740)- Pérez Torralba, Maylen, CU  
-----

(210)- 2003-0678

(220)- 2003.10.08

(510)- Confecciones deportivas (vestidos).

(511)- 25

(531)- 26.11.21;27.05.17

(540)-



(561)- VENZO

(730)- EMPRESA PROVINCIAL CONFECIONES TEXTILES UNYMODA, domiciliada en calle 2 de Mayo número 8505 entre Medio y Río, Código postal 40100, Cárdenas, Matanzas, República de Cuba

(740)- Pérez Torralba, Maylen, CU  
-----

(210)- 2003-0679

(220)- 2003.10.08

(510)- Ropa de espectáculos (vestidos).

(511)- 25

(531)- 26.04.16;26.04.24;27.05.02

(540)-



- (561)- SEDUS  
 (730)- EMPRESA PROVINCIAL CONFECIONES TEXTILES UNYMODA, domiciliada en calle 2 de Mayo número 8505 entre Medio y Río, Código postal 40100, Cárdenas, Matanzas, República de Cuba  
 (740)- Pérez Torralba, Maylen, CU  
 -----

- (210)- 2003-0680  
 (220)- 2003.10.08  
 (510)- Café, té, cacao, azúcar, arroz, tapioca, sagú, sustitutos de café; harina y preparaciones hechas de cereales, pan, pastelería y confitería, helados; miel, jarabe de melaza; levadura, polvo para esponjar; sal, mostaza; vinagre, salsas (condimentos); especias, hielo.  
 (511)- 30  
 (561)- POP'ABLES  
 (730)- MARS, INCORPORATED, domiciliada en 6885 Elm Street, Mclean 22101-3883, Virginia, Estados Unidos de América  
 (740)- Vázquez D' Alvaré, Dánice, CU  
 -----

- (210)- 2003-0681  
 (220)- 2003.10.08  
 (510)- Café, té, cacao, azúcar, arroz, tapioca, sagú, sustitutos de café; harina y preparaciones hechas de cereales, pan, pastelería y confitería, helados; miel, jarabe de melaza; levadura, polvo para esponjar; sal, mostaza; vinagre, salsas (condimentos); especias, hielo.  
 (511)- 30  
 (561)- MASTERFOODS  
 (730)- MARS, INCORPORATED, domiciliada en 6885 Elm Street, Mclean 22101-3883, Virginia, Estados Unidos de América  
 (740)- Vázquez D' Alvaré, Dánice, CU  
 -----

- (210)- 2003-0683  
 (220)- 2003.10.09  
 (510)- Vestidos, ropa interior y ropa exterior.  
 (511)- 25  
 (510)- Servicios de mensajería.  
 (511)- 38  
 (510)- Servicios para la transportación y entrega de mercancías.  
 (511)- 39  
 (531)- 02.01.08;18.01.05;26.04.16;26.04.24  
 (540)-



**MOTOEXPRESS**

- (561)- MOTOEXPRESS  
 (730)- PAOLO DORATI, domiciliada en Via Gran Sasso Numero 31, Milano., Italia  
 (740)- Sampedro Vázquez, Reynold, CU  
 -----

- (210)- 2003-0684  
 (220)- 2003.10.09  
 (510)- Servicios de distribución en el área de cerveza, vino, alcohol y bebidas no alcohólicas.  
 (511)- 35  
 (561)- SOUTHERN WINE & SPIRITS OF AMERICA, INC  
 (730)- SOUTHERN WINE & SPIRITS OF AMERICA, INC, domiciliada en 1600 N.W., 163rd Street, Miami, Florida, Estados Unidos de América  
 (740)- Valdés Pila, Rogelio Rafael, CU  
 -----

- (210)- 2003-0685  
 (220)- 2003.10.13  
 (510)- Bebidas alcohólicas excepto cervezas, a saber ron.  
 (511)- 33  
 (561)- PARROT BAY  
 (730)- DIAGEO UNITED KINGDOM LIMITED, domiciliada en 8 Henrieta Place London, Reino Unido  
 (740)- García Monroy, Rebeca, CU  
 -----

- (210)- 2003-0686  
 (220)- 2003.10.13  
 (510)- Anzuelos.  
 (511)- 28  
 (531)- 27.05.01  
 (540)-

**Mustad**

- (561)- Mustad  
(730)- O. MUSTAD & SØN A/S, domiciliada en 2800 GJØVIK, Norway, Noruega  
(740)- Vázquez D' Alvaré, Dánice, CU  
-----

- (210)- 2003-0687  
(220)- 2003.10.13  
(510)- Cosméticos.  
(511)- 03  
(510)- Preparaciones farmacéuticas.  
(511)- 05  
(561)- PANTOGAR  
(730)- MERZ PHARMA GMBH & CO. KGAA, domiciliada en Eckenheimer Landstrasse 100 60318 Frankfurt am Main, Alemania  
(740)- Vázquez D' Alvaré, Dánice, CU  
-----

- (210)- 2003-0688  
(220)- 2003.10.14  
(510)- Calzados.  
(511)- 25  
(531)- 26.01.18;27.05.01  
(540)-



- (561)- YOUNG BY A. GRINGS  
(730)- A. GRINGS & CIA. LTDA., domiciliada en Rua Ernesto Dornelles, 577/595, Igrejinha, Río Grande do Sul, Brasil, CEP 95650-000, Brasil  
(740)- Ruíz Sotolongo, María Lourdes, CU  
-----

- (210)- 2003-0689  
(220)- 2003.10.17  
(510)- Insecticida bioracional (natural), para utilizar en el control de plagas en la agricultura orgánica, biológica o ecológica, así como en la agricultura sostenible en general.  
(511)- 05  
(561)- FoliarNin HM  
(730)- INSTITUTO INVESTIGACIONES FUNDAMENTALES EN AGRICULTURA TROPICAL ALEJANDRO DE HUMBOLDT, (INIFAT), domiciliada en calle 1 esquina a 2, Santiago de Las Vegas, Código Postal 17200, Boyeros, Ciudad de La Habana, República de Cuba  
(740)- Chang González, Florencia Elena, CU  
-----

- (210)- 2003-0691  
(220)- 2003.10.20  
(510)- Para distinguir almohadillas sanitarias, protectores diarios, tampones.  
(511)- 05  
(531)- 05.05.20;27.05.08  
(540)-

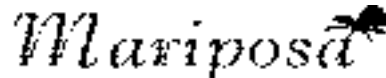

- (561)- MARIPOSA  
(730)- EMPRESA DE MATERIALES HIGIÉNICOS SANITARIOS, MATHISA, domiciliada en Espada, número 417, esquina a San Rafael, Código Postal 10400, Centro Habana, Ciudad de La Habana, República de Cuba  
(740)- Grillo Grillo, Norma, CU  
-----

- (210)- 2003-0692  
(220)- 2003.10.20  
(510)- Ventas de productos alimenticios pesqueros frescos.  
(511)- 35  
(510)- Distribución de mercancías.  
(511)- 39  
(531)- 03.09.01;03.09.24;26.01.16;27.01.12  
(540)-



- (561)- FRESMAR, LO MAS FRESCO DEL MAR  
(730)- EMPRESA MERCADOS PESQUEROS "MERCOSMAR", domiciliada en Monte, número 554 Mezzanine, entre Antón Recio y San Nicolás, La Habana Vieja, Ciudad de La Habana, República de Cuba  
(740)- Laffita Palomino, Yin Roberto, CU  
-----

- (210)- 2003-0693  
(220)- 2003.10.21  
(510)- Pescado entero, filete de pescado, minuta de pescado, picadillo de pescado, y hamburguesa de pescado.  
(511)- 29  
(531)- 03.09.02;27.05.08;27.05.17

(540)-



(561)- PADUL  
(730)- EMPRESA PESQUERA DE CAMAGÜEY, domiciliada en Circunvalación Norte, kilómetro 11/2, entre Camino Maraguan y Guanabaquilla, Camagüey, Camagüey, República de Cuba  
(740)- Reyes LLuuch, Bertha, CU  
-----

(210)- 2003-0695  
(220)- 2003.10.22  
(510)- Calzado.  
(511)- 25  
(531)- 27.05.07;27.05.17  
(540)-

**Jona's**

(561)- JONA' S  
(730)- LUIS ENRIQUE FERNÁNDEZ LÓPEZ, domiciliada en Camilo Cienfuegos, número 219, entre Benito Ramírez y Campo, Camajuaní, Camajuaní, Villa Clara, República de Cuba  
-----

(210)- 2003-0696  
(220)- 2003.10.22  
(510)- Puré de papas, papas prefritas.  
(511)- 29  
(531)- 26.01.16;26.01.24;27.05.01  
(540)-



(561)- TESORO  
(730)- CÍTRICOS CARIBE, S.A., domiciliada en avenida Carlos Manuel de Céspedes, número 774, entre Conill y Tulipán, Plaza de La Revolución, Ciudad de La Habana, República de Cuba  
(740)- Acosta Martínez, Ada, CU  
-----

(210)- 2003-0697  
(220)- 2003.10.22  
(510)- Pinturas especializadas y para aislamiento térmico.  
(511)- 02  
(510)- Servicios de impermeabilización de todo tipo de superficies por los sistemas de manta y de líquido; de pintura, montaje, mantenimiento, reparación y servicio de posventa de sistemas y equipos de clima; tratamiento y limpieza especializada de todo tipo de superficies, paredes, pisos, moquetas y muebles, montaje llave en mano de cabañas y casas de madera; instalación de panelería ligera de PVC, yeso, metálicos y para naves, almacenes, falsos techos registrables e integrales de yeso, PVC, metálicos y de fibra mineral, montaje de estructuras metálicas, carpintería de aluminio, PVC y madera; montaje eléctrico de todo tipo incluyendo iluminación y grupos electrógenos; montaje de sistemas de corrientes débiles, audio, megafonía, circuitos de TV, colocación de cerámica en pisos y enchaque de paredes; montaje, mantenimiento y reparación de bloques energéticos como calderas y bombas; servicio de instalaciones hidráulicas sanitarias: muebles sanitarios y grifería, revestimiento de fachadas y aplicación de morteros monocapas y aislamiento térmico en techos, pisos y paredes.

(511)- 37  
(531)- 26.04.08;27.05.17  
(540)-



(561)- ESECO  
(730)- EMPRESA DE SERVICIOS ESPECIALIZADOS DE LA CONSTRUCCIÓN, domiciliada en Genios, número 102, esquina a Morros, Código Postal 10 100, La Habana Vieja, Ciudad de La Habana, República de Cuba  
(740)- Pérez Olivares, Tania, CU  
-----

(210)- 2003-0698  
(220)- 2003.10.23  
(510)- Servicios de higienización integral a textiles e inmuebles.  
(511)- 37  
(531)- 27.05.08;27.05.11  
(540)-



(561)- D' Higiene  
(730)- EMPRESA D'HIGIENE, domiciliada en

calle 13, número 18005, entre 182 y Quinta avenida, Playa, Ciudad de La Habana, República de Cuba

(740)-

-----

(210)- 2003-0699

(220)- 2003.10.23

(510)- Análisis, consultoría e investigación de tecnologías y procesos de lavanderías e higienización.

(511)- 42

(531)- 01.15.15;27.05.22

(540)-

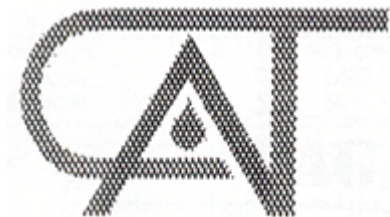

Centro de Análisis y Tecnología

(561)- CAT

(730)- EMPRESA D'HIGIENE, domiciliada en calle 13, número 18005, entre 182 y Quinta Avenida, Playa, Ciudad de La Habana, República de Cuba

(740)- Pérez Gil, Raquel, CU

-----

(210)- 2003-0700

(220)- 2003.10.23

(510)- Limpieza en seco, planchado de ropa (mecánico o manual)

(511)- 37

(510)- Servicios de tintorería.

(511)- 40

(531)- 01.15.21;26.11.13;27.05.02;27.05.08

(540)-



(561)- UNIMÁX

(730)- EMPRESA D'HIGIENE, domiciliada en calle 13, número 18005, entre 182 y Quinta Avenida, Playa, Ciudad de La Habana, República de Cuba

(740)- Pérez Gil, Raquel, CU

-----

(210)- 2003-0701

(220)- 2003.10.23

(510)- Servicios de mantenimiento y reparación de equipos tecnológicos.

(511)- 37

(531)- 27.05.11;27.05.22

(540)-



(561)- SERTEC

(730)- EMPRESA D'HIGIENE, domiciliada en calle 13, número 18005, entre 182 y Quinta avenida, Playa, Ciudad de La Habana, República de Cuba

(740)- Pérez Gil, Raquel, CU

-----

(210)- 2003-0702

(220)- 2003.10.20

(510)- Confecciones de sábanas, fundas, tejidos para lencería.

(511)- 24

(510)- Uniformes ejecutivos, lencerías interior e interior sudorífuga.

(511)- 25

(531)- 27.05.01;27.05.11

(540)-



(561)- DONAIRE

(730)- EMPRESA D'HIGIENE, domiciliada en calle 13, número 18005, entre 182 y Quinta Avenida, Playa, Ciudad de La Habana, República de Cuba

(740)- Pérez Gil, Raquel, CU

-----

(210)- 2003-0703

(220)- 2003.10.23

(510)- Servicios de higienización y limpieza de medios, equipos y muebles.

(511)- 37

(531)- 27.05.01

(540)-



(561)- LIRONDA

(730)- EMPRESA D'HIGIENE, domiciliada en calle 13, número 18005, entre 182 y Quinta avenida, Playa, Ciudad de La Habana, República de Cuba

(740)- Pérez Gil, Raquel, CU

-----

- (210)- 2003-0704
- (220)- 2003.10.24
- (510)- Muebles.
- (511)- 20
- (531)- 26.01.02;26.01.18;27.05.03
- (540)-



- (561)- METALCONF M
- (730)- EMPRESA PROVINCIAL DE CONFORMACIÓN DE METALES, FUNDICIÓN Y MATERIALES DE LA CONSTRUCCIÓN. METALCONF. MINIL, domiciliada en Primera del Oeste Sur, sin número, entre Primera y Segunda, Placetes, Villa Clara, República de Cuba
- (740)- Sánchez Gorrín, Lisbet, CU

- (210)- 2003-0707
- (220)- 2003.10.28
- (510)- Refresco carbonatado.
- (511)- 32
- (531)- 25.01.15;26.04.16;27.05.02;27.05.24
- (540)-



- (561)- TIN
- (730)- BEBIDAS DEL CARIBE, S.A. (BECASA), domiciliada en Cuba Libre número 1, Santa Cruz del Norte, La Habana, República de Cuba
- (740)- González Bravo, Ana Zoila, CU

- (210)- 2003-0708
- (220)- 2003.10.28
- (510)- Servicios de transportación aérea.
- (511)- 39
- (561)- INDEPENDENCE AIR
- (730)- WAKEENEY, INC., domiciliada en 2711 Centerville Road, Suite 400, Wilmington, Delaware 19808, Estados Unidos de América
- (740)- Rodríguez Sarraff, Annia Susana, CU

- (210)- 2003-0709
- (220)- 2003.10.28
- (510)- Servicios de transportación aérea.
- (511)- 39
- (531)- 26.01.18;26.01.24;27.05.24
- (540)-



- (730)- WAKEENEY, INC., domiciliada en 2711 Centerville Road, Suite 400, Wilmington, Delaware 19808, Estados Unidos de América
- (740)- Rodríguez Sarraff, Annia Susana, CU

- (210)- 2003-0710
- (220)- 2003.10.29
- (510)- Para distinguir cervezas.
- (511)- 32
- (531)- 02.03.04;02.03.23
- (540)-



- (730)- THE GAMBRINUS COMPANY, domiciliada en 14800 San Pedro Avenue San Antonio, Texas 78232, Estados Unidos de América
- (740)- Gálvez Fernández, Dania Teresita, CU

- (210)- 2003-0711
- (220)- 2003.10.29
- (510)- Para distinguir cervezas.
- (511)- 32
- (561)- TRUMER PILS
- (730)- THE GAMBRINUS COMPANY, domiciliada en 14800 San Pedro Avenue San Antonio, Texas 78232, Estados Unidos de América
- (740)- Gálvez Fernández, Dania Teresita, CU

- (210)- 2003-0712
- (220)- 2003.10.31
- (510)- Papel, cartón y artículos de estas materias no comprendidos en otras clases, productos de imprenta, artículos de encuadernación, fotografías, papelería, adhesivos para la papelería o la casa, material para artistas, pinceles, materias plásticas para embalaje (no comprendidos en otras clases), caracteres de imprenta clichés
- (511)- 16
- (510)- Productos no comprendidos en otras clases de madera, corcho, caña, junco, mimbre, cuerno, hueso, sucedáneos de todas estas materias y materias plásticas, colchones para cama, box spring, almohadas.
- (511)- 20
- (510)- Material de limpieza en general, frazadas de piso, cubos.
- (511)- 21
- (510)- Tejidos y productos textiles no comprendidos en otras clases, ropa de cama y de mesa.
- (511)- 24
- (510)- Calzado, vestidos y sombrerería.
- (511)- 25
- (531)- 26.04.18;27.05.22
- (540)-



- (561)- VARIAS
- (730)- EMPRESA PROVINCIAL DE PRODUCCIONES VARIAS, domiciliada en Cuba número 263 entre Síndico y Caridad, Santa Clara, Villa Clara, República de Cuba
- (740)- González Cuellar, Amariyls, CU

**Nombres Comerciales,**

**Concedidos**

- (210)- 2003-0036  
(220)- 2003.09.05  
(510)- El Centro de Arte Contemporáneo (CWL) tiene como razón social fundamental las siguientes: promoción, estudio, investigación, clasificación, sistematización y análisis de la vida y obra de Wilfredo Lam. Estudio y difusión de la cultura visual de las naciones del Tercer Mundo, a través de la promoción internacional de las obras de artistas plásticos de Asia, África y América Latina.
- (561)- CWL  
(730)- CENTRO WILFREDO LAM, domiciliada en calle San Ignacio número 22 esquina Empedrado, La Habana Vieja, Ciudad de La Habana, República de Cuba  
(740)- Huguet Martínez, Jorge Luis, CU  
-----
- (210)- 2003-0037  
(220)- 2003.09.10  
(510)- Prestar servicios médicos en las formas de las medicina preventiva o asistencial y en general cualquier tratamiento médico farmacéutico preventivo, investigativo o de mantenimiento en cualquier especialidad. Ofertar y prestar servicios de desintoxicación, antiestrés, aguas minero medicinales y termales, revitalización, cosmetología, pedología, peluquería, masajes, fitness, talasotería y revitalización así como otros tratamientos relacionados con la salud, la calidad de la vida, la rehabilitación y la revitalización que desarrollen en el futuro. Establecer y operar clínicas de servicios generales especializados y hoteles SPA a tratamientos médicos especializados para estancias de pacientes y acompañantes. Establecer y operar farmacias de surtido no convencional, ópticas y otros centros comerciales relacionados con la rama de la salud, tanto preventiva como curativa y remedial. Producir, almacenar, importar y exportar; productos farmacéuticos, productos de fangos y aguas medicinales u otros elaborados a partir de éstos, cosméticos revitalizantes y curativos; productos relacionados con la salud, la rehabilitación y la revitalización, vacunas; importar y almacenar, equipos médicos, medios diagnósticos; promover y ejecutar el turismo de salud; organizar y realizar congresos, eventos, encuentros, cursos, adiestramientos y otros propios del sector de la salud, trasladar mediante transporte especializados a pacientes y acompañantes hasta instalaciones de salud o cualesquiera otros lugares,
- arrendar habitaciones exclusivamente a las agencias que operan con la compañía.
- (561)- CUBANACAN TURISMO Y SALUD, S.A.  
(730)- CUBANACAN TURISMO Y SALUD, S.A., domiciliada en calle 39 número 2206 entre 22 y 39, Miramar, Playa, Ciudad de La Habana, República de Cuba  
(740)- García Monroy, Rebeca, CU  
-----
- (210)- 2003-0038  
(220)- 2003.09.17  
(510)- Para identificar a la empresa que se dedica a: Transportación de carga general con origen en la economía interna y en los puertos, hacia y desde las provincias de La Habana y Ciudad de La Habana; y eventualmente otros destinos. Transporte de productos agrícolas con origen y destinos diversos.
- (561)- SEGECAR  
(730)- EMPRESA CAMIONES SAN JOSÉ, domiciliada en Carretera Jamaica Tapaste, kilómetro 11/2, San José de Las Lajas, La Habana, República de Cuba  
(740)- Batista Barrios, Juan E., CU  
-----
- (210)- 2003-0039  
(220)- 2003.09.18  
(510)- Para identificar a la persona jurídica dedicada a la producción y comercialización al por mayor de azúcar, mieles, alcohol, ron, licor, vino y bagazo.
- (561)- ASUMEL  
(730)- CAI ARGEO MARTÍNEZ, domiciliada en calle 6 sin número Argeo Martínez, Código Postal 95100, Guantánamo, Guantánamo, República de Cuba  
(740)- Olivarez Pérez, Rosa María, CU  
-----
- (210)- 2003-0040  
(220)- 2003.09.19  
(510)- Brindar servicios de diseño o protección arquitectónica, ingeniería y tecnológicas de nuevas inversiones y mantenimiento, reparaciones, demoliciones y/o desmontaje de objetivos o instalaciones existentes; servicios técnicos de impacto ambiental y de análisis de condiciones ambientales, servicios integrados de ingeniería en dirección, gestión y administración de proyectos de inversión de la construcción (contratista general) en sus distintos alcances, servicios de ingeniería de organización de

inversiones y obras, servicios técnico-económicos de post inversión, de organización de la operación y mantenimiento de objetivos existentes e inversión; servicios de asistencia, asesoría, consultoría y dictámenes técnicos, de calidad y económicos de la actividad de la construcción, servicios de superación técnico-profesional y servicios de ingeniería geodésica y topográficos de objetivos existentes e inversiones. Ofrecer servicios de dirección del diseño/proyección (Proyectista general o principal); servicios de diseño de mobiliario, enseres, equipos, accesorios, dispositivos y demás equipos estándar o no y sus partes; servicios de técnicas computacionales o informáticas incluyendo la actividad y servicios de procuración, evaluación de ofertas y gestión de suministros. Prestar servicios de diseño y proyectos de urbanismo y urbanizaciones; servicios de diseño o arquitectura de interiores, exteriores o paisajismo; servicios de ingeniería económica, estimaciones y presupuestos económicos de inversiones y de uso, reemplazo o reconstrucción de objetivos existentes; servicios de supervisión, control e inspección técnica y de la calidad de construcción, montaje y puesta en marcha de inversiones, de fabricación y transportación de equipos y materiales; servicios técnicos de investigaciones y desarrollo (I+D) en sistemas constructivos, tecnológicos, ingenieros, información científica-técnica, elaboración de documentos normalizativos y desarrollo de implementación de programas computacionales, servicios de levantamientos técnicos de arquitectura, ingenierías y tecnológicas. Llevar a cabo la dirección facultativa de obras.

- (561)- IDEAR  
(730)- EMPRESA DE DISEÑO E INGENIERÍA CIENFUEGOS. IDEAR, domiciliada en avenida 60 número 4302 entre 43 y 45, código postal 55100, Cienfuegos, República de Cuba  
(740)- Menéndez González, Adelina, CU  
-----

- (210)- 2003-0041  
(220)- 2003.09.25  
(510)- Para identificar a la persona jurídica dedicada a la: transportación de carga general con origen en la economía interna, centros de carga y descarga y los puertos asociados al tráfico de la provincia, hacia los destinos que se solicitan, y de productos agrícolas con origen y destino provincial.  
(561)- CARSOL  
(730)- EMPRESA CAMIONES

GUANTÁNAMO, domiciliada en Los Cocos, Concluyente, kilómetro 2, Guantánamo, Guantánamo, República de Cuba

- (740)- Bermúdez Iglesias, Atria, CU  
-----
- (210)- 2003-0042  
(220)- 2003.10.13  
(510)- Para identificar a la empresa que se dedica a: impresiones gráficas diversas; modelajes, revistas, libros, tabloides, folletos, sueltos promocionales e institucionales, plegables, almanaques, tarjetas de representación y otras impresiones en rotativas y planas.  
(561)- CALIMAX  
(730)- EMPRESA GRÁFICA DE CAMAGÜEY, domiciliada en Avenida A del Reparto Jayamá, Camagüey, Camagüey, República de Cuba  
(740)- Rosabal Montoya, Ulises Arturo, CU  
-----
- (210)- 2003-0043  
(220)- 2003.10.17  
(510)- Para identificar la persona jurídica dedicada a la producción, venta y comercialización de confecciones textiles y calzado.  
(561)- EMPRESA PROVINCIAL DE CONFECCIONES Y CALZADO. CALCONF  
(730)- EMPRESA PROVINCIAL DE CONFECCIONES Y CALZADO. CALCONF, domiciliada en callejón de la Palma número 30 entre Juan Bruno Zayas y Esquerria, Santa Clara, Villa Clara, República de Cuba  
(740)- Díaz Ballarte, Sandra Margarita, CU  
-----
- (210)- 2003-0044  
(220)- 2003.10.29  
(510)- Esta unidad empresarial de base se dedica a almacenar, comercializar y distribuir de forma mayorista los productos e insumos que requieran todas las Empresas del M.I.P según autorización en el Nomenclador aprobado por el MINCEX así como la comercialización de determinados productos con tercero. Además, brinda servicio de alquiler de almacenes y locales disponibles, alquiler de medios de izaje entre otros servicios.  
(561)- UNIDAD EMPRESARIAL DE BASE PROVEEDORA DE ARTES DE PESCA E INSUMOS INDUSTRIALES, PARSOL  
(730)- UNIDAD EMPRESARIAL DE BASE PROVEEDORA DE ARTES DE PESCA

- E INSUMOS INDUSTRIALES, PARPESI, domiciliada en calle Almendares, número 21 entre Cortada y Santa Teresa, Nuevo Vedado, Plaza de La Revolución, Ciudad de La Habana, República de Cuba
- (740)-** Almeida Martínez, Carlos, CU  
-----
- (210)-** 2003-0045  
**(220)-** 2003.10.29  
**(510)-** Esta unidad empresarial de base se dedica a importar, comercializar los productos e insumos que requieren todas las Empresas del M.I.P según autorización en el Nomenclador aprobado por el MINCEX así como la comercialización de determinados productos con terceros. Además, realiza compras en Plaza para su comercialización con las Empresas del M.I.P y terceros.
- (561)-** UNIDAD EMPRESARIAL DE BASE IMPORTADORA COMERCIAL, PESMAR
- (730)-** UNIDAD EMPRESARIAL DE BASE, IMPORTADORA COMERCIAL, PESMAR, domiciliada en calle 22 número 2 entre Línea y Calzada, Vedado, Plaza de La Revolución, Ciudad de La Habana, República de Cuba
- (740)-** Almeida Martínez, Carlos, CU  
-----
- (210)-** 2003-0046  
**(220)-** 2003.10.29  
**(510)-** Esta unidad empresarial de base se dedica a transportar todos los productos que se comercializan entre las Empresas del M.I.P según autorización en el Nomenclador aprobado por el MINCEX así como la comercialización de determinados productos con tercero. Además presta servicios de alquiler de medios de transporte disponibles a terceros.
- (561)-** UNIDAD EMPRESARIAL DE BASE TRANSPORTISTA DELA PESCA, TRANSPESCA
- (730)-** UNIDAD EMPRESARIAL DE BASE TRANSPORTISTA DE LA PESCA, TRANSPESCA, domiciliada en calle Lugareño número 202 entre Agramonte y Calzada de Luyanó, Diez de Octubre, Ciudad de La Habana, República de Cuba
- (740)-** Almeida Martínez, Carlos, CU  
-----
- (210)-** 2003-0047  
**(220)-** 2003.10.29
- (510)-** Esta unidad empresarial de base se dedica a garantizar y prestar los servicios internos de la Empresa, presta servicios de limpieza, comedor cafetería, mantenimiento general, transportación del personal, entre otros servicios.
- (561)-** UNIDAD EMPRESARIAL DE BASE SERVICIOS INTERNOS DE LA EMPRESA
- (730)-** UNIDAD EMPRESARIAL DE BASE SERVICIOS INTERNOS DE LA EMPRESA, SERVIPRO, domiciliada en calle 22 número 2 entre Línea y Calzada, Plaza de La Revolución, Ciudad de La Habana, República de Cuba
- (740)-** Almeida Martínez, Carlos, CU  
-----
- (210)-** 2003-0048  
**(220)-** 2003.10.29  
**(510)-** Esta unidad empresarial de base se dedica a garantizar y prestar los servicios internos de los servicios Aduanales, de Transitaría de Cargas, Corretaje Aduanal, entre otros servicios, tanto a las Empresas del MIP como al resto de las Empresas del país que solicitan sus servicios.
- (561)-** UNIDAD EMPRESARIAL DE BASE AGENCIA DE SERVICIOS DE TRANSPORTE Y ADUANA, ASTRAD
- (730)-** UNIDAD EMPRESARIAL DE BASE AGENCIA DE SERVICIOS DE TRANSPORTE Y ADUANA, ASTRAD, domiciliada en calle 22 número 2 entre Línea y Calzada, Plaza de La Revolución, Ciudad de La Habana, República de Cuba
- (740)-** Almeida Martínez, Carlos, CU  
-----
- (210)-** 2003-0049  
**(220)-** 2003.10.29  
**(510)-** Para identificar a la empresa que se dedica a: comercializar con empresas del M.I.P, de todos los productos que se importan y compran por U.E.B PESMAR y PROPES respectivamente, según han sido autorizados en el Nomenclador aprobado por el MINCEX así como la comercialización de determinados con terceros, además presta servicios de alquiler de locales temporales disponibles.
- (561)-** UNIDAD EMPRESARIAL DE BASE ABASTECEDORA DE PINAR DEL RÍO
- (730)-** UNIDAD EMPRESARIAL DE BASE ABASTECEDORA DE PINAR DEL RÍO ABAPIR, domiciliada en calle Martí número 15 entre Velez Cabiedes y Recreo, Pinar del Río, Pinar del Río, República de Cuba
- (740)-** Almeida Martínez, Carlos, CU  
-----

- (210)- 2003-0050  
(220)- 2003.10.29  
(510)- Para identificar a la empresa que se dedica a: comercializar con empresas del M.I.P. de todos los productos que se importan y compran por U.E.B PESMAR y PROPES respectivamente, según han sido autorizados en el Nomenclator aprobado por el MINCEX así como la comercialización de determinados con terceros, además presta servicios de alquiler de locales temporales disponibles.
- (561)- UNIDAD EMPRESARIAL DE BASE, ABASTECEDORA DEL CENTRO, ABACEN
- (730)- UNIDAD EMPRESARIAL DE BASE, ABASTECEDORA DEL CENTRO, ABACEN, domiciliada en Carretera Central Km. 297, Banda Esperanza, Santa Clara, Villa Clara, República de Cuba
- (740)- Almeida Martínez, Carlos, CU  
-----
- (210)- 2003-0051  
(220)- 2003.10.29  
(510)- Para identificar a la empresa que se dedica a: comercializar con empresas del M.I.P. de todos los productos que se importan y compran por U.E.B PESMAR y PROPES respectivamente, según han sido autorizados en el Nomenclator aprobado por el MINCEX así como la comercialización de determinados con terceros, además presta servicios de alquiler de locales temporales disponibles.
- (561)- UNIDAD EMPRESARIAL DE BASE ABASTECEDORA D ELA PESCA EN CAMAGÜEY
- (730)- UNIDAD EMPRESARIAL DE BASE, ABASTECEDORA DE LA PESCA EN CAMAGÜEY, ABAPESCA, domiciliada en calle Cuba número 16 entre Candelaria y Alonso Fruto, Reparto La Caridad, Camagüey, Camagüey, República de Cuba
- (740)- Almeida Martínez, Carlos, CU  
-----
- (210)- 2003-0052  
(220)- 2003.10.29  
(510)- Para identificar a la empresa que se dedica a: comercializar con empresas del M.I.P. de todos los productos que se importan y compran por U.E.B PESMAR y PROPES respectivamente, según han sido autorizados en el Nomenclator aprobado por el MINCEX así como la comercialización de determinados con terceros, además presta servicios de alquiler de locales temporales disponibles.
- (561)- UNIDAD EMPRESARIAL DE BASE, ABASTECEDORA DE LA PESCA EN GRANMA. ABAGRAN
- (730)- UNIDAD EMPRESARIAL DE BASE, ABASTECEDORA DE LA PESCA EN GRANMA, ABAGRAN, domiciliada en calle Paquito González número 190 entre Primera y Segunda avenida, Caymari, Manzanillo, Granma, República de Cuba
- (740)- Almeida Martínez, Carlos, CU  
-----
- (210)- 2003-0053  
(220)- 2003.10.29  
(510)- Brindar servicios de instalación, ensamblaje, reparación, mantenimiento y verificación de equipos e instrumentos para la investigación científica a entidades del sistema de Ciencia, Tecnología y Medio Ambiente y a terceros, en ambas monedas. Realizar la comercialización mayorista y en ambas monedas de equipos e instrumentos para la investigación científica al sistema de Ciencia, Tecnología y Medio Ambiente. Producir, montar y comercializar de forma mayorista y en ambas monedas, muebles, carpintería en blanco y de aluminio y estructuras metálicas. Ofrecer servicios de almacenaje de mercancías en moneda nacional y los gastos en moneda libremente convertible al costo. Prestar servicios de tapicería de autos y muebles, pintura, herrería y conformado de metales a entidades del sistema del Ministerio de Ciencia, Tecnología y Medio Ambiente y a terceros, en ambas monedas. A estos últimos para aprovechar las capacidades eventualmente disponibles y sin realizar nuevas inversiones con este propósito. Brindar servicios técnicos de defectación y documentación técnica, así como especializados al sistema de Ciencia, Tecnología y Medio Ambiente y a terceros, en ambas monedas. A estos últimos para aprovechar las capacidades eventualmente disponibles y sin realizar nuevas inversiones con este propósito. Prestar servicios de asesoría y consultoría en materia de servicios de especializados que presta en moneda nacional. Ofrecer servicios de montaje de plantas de tratamiento de residuales y potabilizadoras, en ambas monedas. Brindar servicios de izaje al sistema de Ciencia, Tecnología y Medio Ambiente, en ambas monedas. A terceros en moneda nacional y los gastos en monedas libremente convertible al costo y cuando existan capacidades eventualmente disponibles, sin realizar inversiones con este propósito.

- (561)**- SETMA
- (730)**- EMPRESA DE PRODUCCIONES Y SERVICIOS ESPECIALIZADOS SETMA, CITMA, domiciliada en calle 397, número 19606 entre 196 y 198 Santiago de La Vegas, Código Postal 17200, Boyeros, Ciudad de La Habana, República de Cuba
- (740)**- Montejo Armiñan, Rosa María, CU  
-----

- (210)**- 2003-0054
- (220)**- 2003.10.31
- (510)**- Para identificar a la persona jurídica dedicada a comercializar servicios de alimentación, elaboración de alimentos, alojamiento, transportación interna y recreación, para los trabajadores de la construcción.
- (561)**- VARSE
- (730)**- EMPRESA DE SERVICIOS A LOS TRABAJADORES DE LA CONSTRUCCIÓN DE VARADERO, domiciliada en calle 12 entre Autopista Cárdenas-Varadero y Final, Reparto Santa Marta, Varadero, Matanzas, República de Cuba
- (740)**- Sánchez Calderín, Vladimir, CU

**Lemas Comerciales,**

**Concedidos**

- (210)- 2003-0050  
(220)- 2003.08.06  
(510)- Para llamar la atención del público sobre la producción de sistemas de transmisión de voz, sonido, video y datos en cualquier soporte y cualquier otro equipo de comunicación, así como los servicios para la instalación y montaje de estos sistemas y de redes de cable (cobre y fibra óptica); la ejecución y el diseño de obras civiles y tecnológicas para el montaje e instalación de equipos; servicios de supervisión, consultoría, reparación, de informática o electrónica; instalación de software.
- (561)- UN SIGLO POR DELANTE  
(730)- GRAN KAIMAN TELECO, S.A., domiciliada en Prensa Latina y Andrade, Marianao, Ciudad de La Habana, República de Cuba  
(740)- Ruiz Sotolongo, María Lourdes, CU  
-----
- (210)- 2003-0054  
(220)- 2003.09.18  
(510)- Para llamar la atención del público sobre la comercialización del ron identificado con la marca ARAKAY.
- (561)- ARAKAY: LA MAGIA DE UN SABOR  
(730)- CAI ARGEO MARTÍNEZ, domiciliada en calle 6 sin número Argeo Martínez, Código Postal 95100, Guantánamo, Guantánamo, República de Cuba  
(740)- Olivarez Pérez, Rosa María, CU  
-----
- (210)- 2003-0055  
(220)- 2003.09.17  
(510)- Para llamar la atención del público sobre la empresa dedicada a la producción y comercialización al por mayor de azúcar, mieles, alcoholes, ron, licor, bagazo.
- (561)- ASUMEL: HACIENDO LA VIDA DULCE  
(730)- CAI ARGEO MARTÍNEZ, domiciliada en calle 6 sin número Argeo Martínez, Código Postal 95100, Guantánamo, Guantánamo, República de Cuba  
(740)- Olivarez Pérez, Rosa María, CU  
-----
- (210)- 2003-0056  
(220)- 2003.09.19  
(510)- Producción, almacenamiento, venta de vegetales, hortalizas, viandas, granos, frutales y maderas, productos derivados del proceso de industrialización de las producciones agropecuarias, leche

vacuna y animales de ganado mayor, menor y de búfalos; semillas varias derivadas de los subproductos de cosechas agrícolas, caña de azúcar, medicina verde; equipos y piezas de repuesto, de la agroindustria azucarera. Servicios de reparación y mantenimiento a equipos automáticos y de comunicación. Servicios de reparación y mantenimiento a los medios de mecanización agrícolas. Servicios de maquinado, instrumentación, enrollado de motores eléctricos, carpintería y pailería. Servicios de alquiler de equipos automotores y equipos especializados de construcción. Servicios de preparación de suelos y servicios de opcionales turísticas con relación a la producción de azúcar y caña. Servicios de construcción, montaje, reparación, remodelación, mantenimiento constructivo de viviendas, edificaciones e instalaciones sociales de pequeñas dimensiones así como demolición, desmontaje. Servicios de construcción, reparación y mantenimiento de obras viales e hidráulicas de pequeñas dimensiones. Servicios económicos contables y financieros así como servicios de transportación de carga por vía automotor. Producción, almacenamiento y venta de elementos prefabricados de hormigón y materiales de la construcción, productos ornamentales de cerámica; guitarras y sables de esgrima, plantas ornamentales, flores y muebles.

- (561)- AGRUPOL, ALERTA A SUS NECESIDADES  
(730)- EMPRESA AGROPECUARIA UNIDAD PROLETARIA, domiciliada en Batey Unidad Proletaria, Cifuentes, Villa Clara, República de Cuba  
(740)- Roque Rodríguez, Alejandro, CU  
-----

- (210)- 2003-0057  
(220)- 2003.10.06  
(510)- Para llamar la atención del público sobre productos relacionados con mobiliarios para oficina, muebles, colchones, cortinas, mantelerías y servicios de tapicería y pintura.
- (561)- CONVERTIMOS EN FORMA SU IMAGINACIÓN  
(730)- FÁBRICA DE MUEBLES HOTELEROS, domiciliada en Carretera Vertientes Kilómetro 21/2, Reparto Nadales, Camagüey, Camagüey, República de Cuba  
(740)- Rivero Parra, Yudmila, CU  
-----

- (210)**- 2003-0058  
**(220)**- 2003.10.08  
**(510)**- Para popularizar la comercialización y producción de arroz y los subproductos de éste, la comercialización de carne, leche y sus derivados, huevos, plumas, hilo y productos agrícolas.  
**(561)**- LA CALIDAD EN SU MESA  
**(730)**- COMPLEJO AGROINDUSTRIAL ARROCERO SUR DEL JÍBARO, domiciliada en José Miguel Gómez sin número EL Jíbaro, Código Postal 64420, La Sierpe, Sancti Spiritus, República de Cuba  
**(740)**- González Ibarra, Cleyda Rosa, CU  
-----

- (210)**- 2003-0059  
**(220)**- 2003.10.21  
**(510)**- Para llamar la atención del público sobre los servicios de mantenimiento y reparación de vehículos, chapistería, pintura y tapicería, fabricación y conformación de partes de carrocerías, recauche de neumáticos, reparación, recuperación y restauración de agregados, partes y piezas de repuestos, auxilio para realizar las reparaciones en tránsito y arrastre e izaje de vehículos de transporte, servicios de ponchera así como la comercialización de partes y agregados de equipos automotores.  
**(561)**- Reconstruimos Automotores por el Bien del Transporte  
**(730)**- EMPRESA SERVICIOS MECÁNICOS CAMAGÜEY, domiciliada en avenida Finlay kilómetro, 4 1/2, código postal 70500, Camagüey, Camagüey, República de Cuba  
**(740)**- Quiñonez Arteaga, José, CU  
-----

- (210)**- 2003-0060  
**(220)**- 2003.10.21  
**(510)**- Para llamar la atención del público sobre los servicios de distribución, tramitación y comercialización de la energía.  
**(561)**- MUCHO MÁS QUE ENERGÍA  
**(730)**- EMPRESA ELÉCTRICA MATANZAS, domiciliada en calle Contreras número 70 entre Ayuntamiento y Santa Teresa, Código Postal 40100, Matanzas, Matanzas, República de Cuba  
**(740)**- Hernández Falcón, Antonio David, CU

**Emblemas Comerciales,  
Concedidos**

- (210)- 2003-0056  
(220)- 2003.09.03  
(510)- Para identificar a la empresa que se dedica a la gestión del crecimiento sistemático de la calidad y cantidad de caña, azúcar y sus derivados, producciones agropecuarias y forestales.  
(531)- 26.01.03;26.11.12;27.05.03  
(540)-



- (561)- PREMAG  
(730)- GRUPO EMPRESARIAL AGROINDUSTRIAL, domiciliada en calle L, sin número, entre Avenida de las Américas y calle Sexta, Reparto Sueño, Santiago de Cuba, Santiago de Cuba, República de Cuba  
(740)- López Lescay, Víctor Luis, CU  
-----

- (210)- 2003-0057  
(220)- 2003.09.05  
(510)- Para identificar a la empresa que se dedica a controlar, coordinar, facilitar, evaluar y supervisar los resultados técnicos-productivos, económicos financieros y comerciales de las entidades que se le integren  
(531)- 26.13.25;27.05.01  
(540)-



- (561)- GECH  
(730)- GRUPO EMPRESARIAL DE LA CONSTRUCCIÓN DE HOLGUÍN, domiciliada en calle Arias número 178 entre, Narciso López y Morales Lemus, Código Postal 80100, Holguín, Holguín, República de Cuba  
(740)- Mejías Leyva, Yohandra, CU  
-----

- (210)- 2003-0058  
(220)- 2003.09.12  
(510)- Empresa mayorista destinada a la recepción y distribución de los productos alimenticios para el aseguramiento del suministro, al consumo social (sectores priorizados), la alimentación pú-

blica, la gastronomía, el sistema de atención a la familia, la OEE, las actividades y eventos planificados por el gobierno y el Partido provincial, orientadas por la dirección provincial de Comercio y Gastronomía y los servicios de Ciudad de la Habana.

- (531)- 24.15.17;26.04.18;26.04.24;27.05.08  
(540)-



- (561)- S  
(730)- EMPRESA PROVINCIAL SUMINISTROS DE ALIMENTOS, domiciliada en calle Hacendados número 86 esquina Vía Blanca, La Habana Vieja, Ciudad de La Habana, República de Cuba  
(740)- Arango González, Reinalda Felicia, CU  
-----

- (210)- 2003-0059  
(220)- 2003.09.15  
(510)- EMPA, empresa destinada a la recepción, almacenamiento y distribución de productos alimenticios a toda la población de Ciudad de La Habana (canasta básica) y al consumo social que son organismos priorizados como educación y salud pública.  
(531)- 27.05.01;27.05.02  
(540)-



- (561)- EMPA  
(730)- EMPRESA MAYORISTA CENTRAL DE ALIMENTOS, domiciliada en San Miguel número 260 entre San Nicolás y Galiano, Centro Habana, Ciudad de La Habana, República de Cuba  
(740)- Evora Aguilera, Saiber Damaris, CU  
-----

- (210)- 2003-0060  
(220)- 2003.09.17  
(510)- Para identificar el Centro dedicado a investigar, desarrollar, producir y comercializar medicamentos, cosméticos, nutrientes diagnosticadores y otros extractos derivados  
(531)- 01.03.01;26.11.08  
(540)-



- (561)- CENTRO DE HISTOTERAPIA PLACENTARIA  
(730)- CENTRO DE HISTOTERAPIA

PLACENTARIA, domiciliada en calle 18, número 4302, entre 43 y 47 Miramar, Playa, Ciudad de La Habana, República de Cuba

(740)- Véliz Mensoza, Somalia, CU  
-----

(210)- 2003-0061

(220)- 2003.09.18

(510)- Dirigir, supervisar, controlar y evaluar los resultados técnicos y de los servicios, económicos financieros, de recursos humanos y comerciales de las empresas que lo integran.

(531)- 07.05.15;27.05.08;27.05.11

(540)-



(561)- GEAAL

(730)- GRUPO EMPRESARIAL DE ACUEDUCTO Y ALCANTARILLADO (GEAAL), domiciliada en Vía Blanca esquina a Flores, Santos Suárez, Diez de Octubre, Ciudad de La Habana, República de Cuba

(740)- Pérez Briñis, Bertha, CU  
-----

(210)- 2003-0064

(220)- 2003.10.13

(510)- Dirigir, coordinar, controlar y supervisar al conjunto de entidades integradas para la prestación de los servicios de ingeniería, tecnología, mantenimiento y conservación de las entidades del sistema de la Industria Alimenticia y otros clientes reales y potenciales que precisen de estos servicios.

(531)- 26.13.25

(540)-



(561)- UNIÓN DE INGENIERÍA

(730)- UNIÓN DE INGENIERÍA MINAL, domiciliada en Línea número 8 entre N y O Vedado, código postal 10400, Plaza de La Revolución, Ciudad de La Habana, República de Cuba

(740)- Ruiloba Hernández, Elena María, CU  
-----

(210)- 2003-0065

(220)- 2003.10.14

(510)- Para identificar a la persona jurídica dedicada a: prestar servicios médicos en las formas de la medicina preventiva o asistencial y en general cualquier tratamiento médico-farmacéutico preventivo investigativo o de mantenimiento en cualquier especialidad. Ofertar y prestar servicio de desintoxicación, anti-estrés, aguas minero medicinales y termales, revitalización, cosmetología, podología, peluquería, masajes, fitness, talasoterapia y rehabilitación, así como otros tratamientos relacionados con la salud, calidad de vida, la rehabilitación y la revitalización que se desarrollen en el futuro. Establecer y operar clínicas de servicios generales especializados y hoteles SPA destinados a tratamientos médicos especializados para estancia de pacientes y acompañantes. Establecer y operar farmacias de surtido no convencional, ópticas y otros centros comerciales relacionados con la rama de la salud, tanto preventiva como curativa y remedial. Producir, almacenar, importar y exportar: productos farmacéuticos, productos de fangos y aguas minero medicinales y otros elaborados a partir de éstos, cosméticos revitalizantes y curativos, productos relacionados con la salud, la rehabilitación y la revitalización, vacunas. Importar y almacenar: equipos médicos, medios diagnósticos. Promover y ejecutar el turismo de salud. Organizar y realizar congresos, eventos, encuentros, cursos, adiestramiento, y otros propios del sector de la salud. Trasladar mediante transportes especializados a pacientes y acompañantes hasta las instalaciones de salud o cualesquiera otros lugares. Arrendar habitaciones exclusivamente a las agencias que operan con la compañía.

(531)- 26.07.01;27.05.11

(540)-



(561)- CUBANACAN TURISMO Y SALUD

(730)- CUBANACAN TURISMO Y SALUD, S.A., domiciliada en calle 39 número 2206 entre 22 y 39, Miramar, Playa, Ciudad de La Habana, República de Cuba

(740)- García Monroy, Rebeca, CU  
-----

(210)- 2003-0066

(220)- 2003.10.15

(510)- Productora de azúcar cruda, mieles y derivados de la caña de azúcar.

(531)- 26.11.12;27.05.01;27.05.11

(540)-



(561)- CALEX

(730)- EMPRESA AZUCARERA AMÉRICA LIBRE, domiciliada en calle 6 número 11 batey América Libre, Contramaestre, Santiago de Cuba, República de Cuba

(740)- Pantoja Inclán, Armando, CU  
-----

(210)- 2003-0067

(220)- 2003.10.15

(510)- Productora de azúcar cruda, mieles y derivados de la caña de azúcar.

(531)- 26.11.12;27.05.01;27.05.11

(540)-



(561)- AZIEM

(730)- EMPRESA AZUCARERA AMÉRICA LIBRE, domiciliada en calle 6 número 11 batey América Libre, Contramaestre, Santiago de Cuba, República de Cuba

(740)- Pantoja Inclán, Armando, CU  
-----

(210)- 2003-0068

(220)- 2003.10.29

(510)- Brindar servicios de instalación, ensamblaje, reparación, mantenimiento y verificación de equipos e instrumentos para la investigación científica a entidades del sistema de Ciencia, Tecnología y Medio Ambiente y a terceros, en ambas monedas. Realizar la comercialización mayorista y en ambas monedas de equipos e instrumentos para la investigación científica al sistema de Ciencia, Tecnología y Medio Ambiente. Producir, montar y comercializar de forma mayorista y en ambas monedas, muebles, carpintería en blanco y de aluminio y estructuras metálicas. Ofrecer servicios de almacenaje de mercancías en moneda nacional y los gastos en moneda libremente convertible al costo. Prestar servicios de tapicería de autos y muebles, pintura, herrería y conformado de metales a entidades del sistema del ministerio de

Ciencia, Tecnología y Medio Ambiente y a terceros, en ambas monedas. A estos últimos para aprovechar las capacidades eventualmente disponibles y sin realizar nuevas inversiones con este propósito. Brindar servicios técnicos de defectación y documentación técnica, así como especializados al sistema de Ciencia, Tecnología y Medio Ambiente y a terceros, en ambas monedas. A estos últimos para aprovechar las capacidades eventualmente disponibles y sin realizar nuevas inversiones con este propósito. Prestar servicios de asesoría y consultoría en materia de servicios de especializados que presta en moneda nacional. Ofrecer servicios de montaje de plantas de tratamiento de residuales y potabilizadoras, en ambas monedas. Brindar servicios de izaje al sistema de Ciencia, Tecnología y Medio Ambiente, en ambas monedas. A terceros en moneda nacional y los gastos en monedas libremente convertible al costo y cuando existan capacidades eventualmente disponibles, sin realizar inversiones con este propósito.

(531)- 26.04.16;27.05.01;27.05.11

(540)-



(561)- SETMA

(730)- EMPRESA DE PRODUCCIONES Y SERVICIOS ESPECIALIZADOS SETMA, CITMA, domiciliada en Calle 397, número 19606 entre 196 y 198 Santiago de La Vegas, Código Postal 17200, Boyeros, Ciudad de La Habana, República de Cuba

(740)- Montejo Armiñan, Rosa María, CU  
-----

(210)- 2003-0069

(220)- 2003.10.29

(510)- Para dar a conocer la actividad de la sociedad en la esfera del arrendamiento de vehículos terrestres y el alquiler y explotación de equipos de recreación náutica, terrestre y de salón para actividades turísticas, así como asistencia técnica y mantenimiento de sus medios.

(531)- 26.11.10;27.05.01;27.05.03

(540)-



(561)- HAVANA AUTOS

(730)- CORPORACIÓN CIMEX S.A., domiciliada en edificio Sierra Maestra, ave-

nida Primera esquina a Cero, Miramar,  
Playa, Ciudad de La Habana, Repúbli-  
ca de Cuba

(740)- Sampedro Vázquez, Reynold, CU  
-----

(210)- 2003-0070

(220)- 2003.10.31

(510)- Para identificar a la persona jurídica dedicada a: Producción, venta, distribución y almacenamiento de artículos de papel, cartón, productos de imprenta, artículos de encuadernación, fotografías, papelería, adhesivos para la papelería o la casa. Material para artistas, materias plásticas para embalaje, caracteres de imprenta, clichés. Productos de madera, corcho, caña, junco, mimbre, cuerno, hueso, sucedáneos de todas estas materias y materias plásticas, colchones para cama, Box Spring, almohadas. Material de limpieza en general, frazadas de piso, cubos. Tejidos y productos textiles no comprendidos en otras clases, ropa de cama y de mesa. Calzado, vestidos y sombrería.

(531)- 26.04.18;27.05.22

(540)-



(561)- VARIAS

(730)- EMPRESA PROVINCIAL DE PRODUCCIONES VARIAS, domiciliada en Cuba número 263 entre Síndico y Caridad, Santa Clara, Villa Clara, República de Cuba

(740)- González Cuellar, Amarilys, CU

**Rótulos de Establecimiento,  
Concedidos**

- (210)- 2003-0016  
(220)- 2003.10.30  
(510)- Para identificar el establecimiento dedicado a comercializar servicio de hospedaje y servicios de alimentos y bebidas.  
(531)- 26.01.06;26.01.18;27.05.02  
(540)-



- (561)- VIGÍA  
(730)- EMPRESA DE SERVICIOS "COMANDANTE CAMILO CIENFUEGOS GORRIARÁN", domiciliada en calle Novena, número 127, Rolo Monterrey, Moa, Holguín, República de Cuba  
(740)- Bruzón Sosa, Rodin, CU  
-----

- (210)- 2003-0017  
(220)- 2003.10.30  
(510)- Para identificar el establecimiento dedicado a comercializar servicio de hospedaje y servicios de restaurante y cafetería.  
(531)- 26.13.25;27.05.17;27.05.24  
(540)-



- (561)- CROMITA  
(730)- EMPRESA DE SERVICIOS "COMANDANTE CAMILO CIENFUEGOS GORRIARÁN", domiciliada en calle Novena, número 127, Rolo Monterrey, Moa, Holguín, República de Cuba  
(740)- Bruzón Sosa, Rodin, CU  
-----

- (210)- 2003-0018  
(220)- 2003.10.30  
(510)- Para identificar el establecimiento dedicado a comercializar servicios de restaurante, cafetería y bar; servicio de piscina; y servicios de alquiler de locales y áreas abiertas para el desarrollo de actividades recreativas.  
(561)- EL FRAMBOYÁN  
(730)- EMPRESA DE SERVICIOS "COMAN-

- DANTE CAMILO CIENFUEGOS GORRIARÁN", domiciliada en calle Novena, número 127, Rolo Monterrey, Moa, Holguín, República de Cuba  
(740)- Bruzón Sosa, Rodin, CU  
-----

- (210)- 2003-0019  
(220)- 2003.10.30  
(510)- Para identificar el establecimiento dedicado a comercializar servicio de hospedaje y servicio de restaurante.  
(561)- LA ROTONDA  
(730)- EMPRESA DE SERVICIOS "COMANDANTE CAMILO CIENFUEGOS GORRIARÁN", domiciliada en calle Novena, número 127, Rolo Monterrey, Moa, Holguín, República de Cuba  
(740)- Bruzón Sosa, Rodin, CU  
-----

- (210)- 2003-0020  
(220)- 2003.10.30  
(510)- Para identificar el establecimiento dedicado a comercializar servicio de hospedaje y servicio de restaurante.  
(561)- ALTAVISTA  
(730)- EMPRESA DE SERVICIOS "COMANDANTE CAMILO CIENFUEGOS GORRIARÁN" (ESUNI), domiciliada en calle Novena, número 127, Rolo Monterrey, Moa, Holguín, República de Cuba  
(740)- Bruzón Sosa, Rodin, CU  
-----

- (210)- 2003-0021  
(220)- 2003.10.30  
(510)- Para identificar el establecimiento dedicado a comercializar servicio de hospedaje y servicio de cafetería.  
(561)- LOS ALTOS  
(730)- EMPRESA DE SERVICIOS "COMANDANTE CAMILO CIENFUEGOS GORRIARÁN" (ESUNI), domiciliada en calle Novena, número 127, Rolo Monterrey, Moa, Holguín, República de Cuba  
(740)- Bruzón Sosa, Rodin, CU  
-----

- (210)- 2003-0022  
(220)- 2003.10.31  
(510)- Para identificar a la persona jurídica dedicada a: Producción, venta, distribución y almacenamiento de artículos de papel, cartón, productos de imprenta, artículos de encuadernación, fotografías, papelería, adhesivos para la pa-

pelería o la casa. Material para artistas, materias plásticas para embalaje, caracteres de imprenta, clichés. Productos de madera, corcho, caña, junco, mimbre, cuerno, hueso, sucedáneos de todas estas materias y materias plásticas, colchones para cama, Box Spring, almohadas. Material de limpieza en general, frazadas de piso, cubos. Tejidos y productos textiles no comprendidos en otras clases, ropa de cama y de mesa. Calzado, vestidos y sombrería.

(531)- 26.04.18;27.05.19

(540)-



(561)- VARIAS

(730)- EMPRESA PROVINCIAL DE PRODUCCIONES VARIAS, domiciliada en Cuba número 263 entre Síndico y Caridad, Santa Clara, Villa Clara, República de Cuba

(740)- González Cuellar, Amarilys, CU  
-----



**Marcas Comerciales, Concesiones**

No. Registro	Denominación	Titular	Clases	F. Pub. Sol
2000-0018	mini mundo	EMPRESA TEXTILERA ARIGUANABO CU	25	27/04/2001
2000-0123	ALO.COM	CONTENIDOS DIGITALES DE MEXICO, S.A. DE C.V. MX	38	27/04/2001
2000-0124	ALO.COM	CONTENIDOS DIGITALES DE MEXICO, S.A. DE C.V. MX	42	27/04/2001
2000-0213	NIELSON	BUSSCAR ONIBUS S/A BR	12	27/04/2001
2000-0214	BUSSCAR	BUSSCAR ONIBUS S/A BR	12	27/04/2001
2000-0215	EL BUSS	BUSSCAR ONIBUS S/A BR	12	27/04/2001
2000-0216	JUM BUSS	BUSSCAR ONIBUS S/A BR	12	27/04/2001
2000-0217	VISSTA BUSS	BUSSCAR ONIBUS S/A BR	12	27/04/2001
2000-0277	ASHTON CABINET VSG VIRGIN SUN GROWN	HOLT'S COMPANY US	34	01/06/2001
2000-0303	HABANA MUSICAL, EL SABOR DE CUBA	GRUPO HOTELERO GRAN CARI BE S.A. CU	41	06/07/2001
2000-0348	ZINCOFAX CREAM	ROLAND RUAH CA	05	20/07/2001
2000-0604	CLARKE, MODET & CO.	CLARKE, MODET & CO. ES	16	01/06/2001
2000-0610		CLARKE, MODET & CO. ES	42	01/06/2001
2000-0700	ESCLEROVITAN	MERCK KGAA. DE	05	06/07/2001
2000-0739	SHIMANO	SHIMANO INC., (EN JAPONES KAISHA SHIMANO) JP	28	01/06/2001
2000-0742	BBVA AMERICA	BANCO BILBAO VIZCAYA ARGENTARIA, S.A. ES	35	20/07/2001
2000-0757	BROSH	GRUPO SOLID (GUATEMALA) S.A. GT	16	01/06/2001
2000-0911	DISCUBA	PROMOCIONES ARTISTICAS Y LITERARIAS S.A., COMERCIAN- DO COMO: ARTEX CU	09, 35, 39	06/07/2001
2000-0915	GRANCAR	EMPRESA PROVINCIAL DE TAXIS CIUDAD DE LA HABANA CU	39	01/06/2001
2000-1044	VILLALCO	UNION CONSTRUCTORA TERRI- TORIAL CU	06	01/06/2001
2000-1057	FRANGELICO	C&C INTERNATIONAL LIMITED IR	33	20/07/2001
2000-1065	IDEOLOGY LA ROPA INTE- RIOR SIN COSTURAS WOMEN'S SECRET	WOMEN'S SECRETS, S.A. ES	25	01/06/2001
2000-1092	ENA	EMPRESA DE ASTILLEROS (ENA) MINISTERIO DEL TRANSPORTE CU	09, 36, 37, 39, 40, 41, 42	06/07/2001
2000-1105	FUJITSU	FUJITSU LIMITED JP	09	06/07/2001

No. Registro	Denominación	Titular	Clases	F. Pub. Sol.
2000-1142	CAMIONES DEL CENTRO	ORGANIZACIÓN ECONÓMICA ESTATAL CAMIONES DEL CENTRO CU	39	06/07/2001
2000-1148	COLGATE FRESCURA CONFIABLE	C O L G A T E - P A L M O L I V E COMPANY US	03	06/07/2001
2000-1156	COOL BLUE	THE GILLETTE COMPANY US	08	06/07/2001
2000-1168	BIOSGINREAL-C	DEX COMERCIAL, S.A. ES	05	13/08/2001
2000-1179	QS	QUIMICAS SANZ, S.L. ES	01	13/08/2001
2000-1189	STARGAZER	STARGARZER GROUP, LLC. US	35	13/08/2001
2000-1213	CONCRETOP	DISTRIBUIDORA KROMA, S.A. DE C.V. MX	01, 19	06/07/2001
2000-1215	INTER TOP	DISTRIBUIDORA KROMA, S.A. DE C.V. MX	01	06/07/2001
2000-1230	FISHER-PRICE	MATTEL, INC. US	09, 16, 25, 28	06/07/2001
2000-1237	SCOTCH-BRITE	3M COMPANY A DELAWARE CORPORATION US	03	14/09/2001
2000-1264	ANDROSTAT	LABORATORIOS GAUTIER-BAGÓ CU	05	13/08/2001
2000-1287	BRILLOTEX	EMPRESA TEXORO CU	24	06/07/2001
2000-1288	TEXORO	EMPRESA TEXORO CU	22	06/07/2001
2000-1289	CITRUS	CITRUS INTERNATIONAL CORPORATION S.A. CU	03, 32	06/07/2001
2000-1331	HABACONST	EMPRESA DE MANTENIMIENTO VIAL Y CONSTRUCCIONES DE LA HABANA CU	37	06/07/2001
2000-1335	DYNASTAT	G.D. SEARLE LLC US	05	06/07/2001
2000-1369	GQ	ADVANCE MAGAZINE PUBLISHERS, INC. US	42	13/08/2001
2000-1382	OSO	ARIE SHARON CU	03	20/07/2001
2000-1407	CRISTAL	CERVECERÍA BUCANERO, S.A. CU	21, 25, 32	13/08/2001
2000-1418	PROMIL GOLD	WYETH US	05	20/07/2001
2000-1420	SMA GOLD	WYETH US	05	20/07/2001
2000-1446	LOTRIMIN	SCHERING-PLOUGH LTD. CH	05	06/07/2001
2000-1458	Lía Videos	FONSECA REYES, ARAMIS CU	35, 41	06/09/2002
2000-1501	SISTEMA CEMP	EMPRESA SERVICIOS INFORMÁTICOS VILLA CLARA CU	42	06/07/2001
2000-1511	EL CHARRO	COMPAÑÍA TEQUILERA DE ARANDAS, S.A. DE C.V. MX	33	13/08/2001

No. Registro	Denominación	Titular	Clases	
2000-1517	LONSDALE LONDON	LONSDALE ESPAÑA BY MONTSE S.L. ES	25	06/07/2001
2000-1548	PLASTIN	EMPRESA PLÁSTICOS HABA- NA CU	21	06/07/2001
2000-1549	ENVAPLAST	EMPRESA PLÁSTICOS HABA- NA CU	21	06/07/2001
2000-1550	BOTPLAST	EMPRESA PLÁSTICOS HABA- NA CU	21	06/07/2001
2000-1568	COES	UNIDAD BÁSICA DE CONTRUCCIONES ESPECIA- LES CU	06, 19, 37	06/07/2001
2000-1577	CHAMACOS	EMPRESA JAYPER CU	03	06/07/2201
2000-1596	BORMAD	INSTITUTO DE INVESTIGA- CIONES DE MECANIZACIÓN AGROPECUARIA CU	31, 35, 42	06/07/2001
2000-1628	T-Systems	DEUTSCHE TELEKOM AG. DE	09, 16, 25, 28, 35, 36, 37, 38, 39, 41, 42	06/07/2001
2000-1629	-T- - Systems	DEUTSCHE TELEKOM AG. DE	09, 16, 25, 28, 35, 36, 37, 38, 39, 41, 42	06/07/2001
2000-1636	PYBUTHRIN	AVENTIS ENVIRONMENTAL SCIENCE SA FR	05	06/07/2001
2000-1658	EL VAQUERITO	EMPRESA PROVINCIAL DE CONFORMACIÓN DE META- LES, FUNDICIÓN Y MATERIA- LES DE LA CONSTRUCCIÓN. METALCONF. MINIL CU	18	20/07/2001
2000-1692	NIDO	SOCIÉTÉ DES PRODUITS NESTLÉ S.A. CH	05, 29	20/07/2001
2000-1699	ESTOPHIL	EMPRESA HILANDERÍA "INEJIRO ASANUMA" CU	22	20/07/2001
2000-1717	LOS TRES CHINITOS	ADRIÁN FELIPE SEDANO IZAGUIRRE CU	42	16/11/2001
2000-1747	OBRAS	CENTRO DE INFORMACIÓN DE LA CONSTRUCCIÓN CU	36	20/07/2001
2000-1757	PORTER	PIAGIO & C. S.P.A. IT	12	20/07/2001
2000-1769	BUSCH	A N H E U S E R - B U S C H , INCORPORATED US	32	11/10/2001
2000-1774	POLARIS	MAKHTESHIN CHEMICAL WORKS, LTD. IL	05	20/07/2001
2001-0073	SAREX	"EMPRESA TEXTIL ""LUIS AU- GUSTO TURCIOS LIMA"" SAREX CU"	16, 21, 22	14/09/2001
2001-0074	LTeI PC	CORPORACIÓN COPEXTEL, S.A. CU	09	14/09/2001

No. Registro	Denominación	Titular	Clases	F. Pub. Sol.
2001-0083	DOCTUS IV	INSTITUTO CENTRAL DE INVESTIGACIÓN DIGITAL (ICID) CU	10	14/09/2001
2001-0101	MABAY	"CAI ""ARQUÍMIDES COLINA ANTÚNEZ"" CU"	33	14/09/2001
2001-0103	MABAY	"CAI ""ARQUÍMIDES COLINA ANTÚNEZ"" CU"	33	14/09/2001
2001-0104	MABAY	"CAI ""ARQUÍMIDES COLINA ANTÚNEZ"" CU"	33	14/09/2001
2001-0110	CHAMPS	GRUPO P.I. MABE, S.A. DE C.V. MX	16	14/09/2001
2001-0121	MICALUM	OEE CARPINTERÍA DE ALUMINIO, CIENFUEGOS, MICALUM CU	06, 19, 20, 37	14/09/2001
2001-0126	ILOBAN SOLUTAB	MERCK KGAA DE	05	14/09/2001
2001-0146	CUBASE	COMBINADO DE PRODUCTOS DENTALES CU	05	14/09/2001
2001-0161	Arcoiris	GAVIOTA, S.A. CU	39, 41, 42	11/10/2001
2001-0162	TRAC TRANSPORTE INTEGRAL POR CARRTERA	"EMPRESA DE TRANSPORTE A LA CONSTRUCCIÓN ""ORLANDO CARVAJAL"" CU"	39, 42	11/10/2001
2001-0168	RICOH	RICOH COMPANY, LTD. JP	01, 02, 07, 09, 10, 11, 14, 16, 35, 36, 37, 38, 39, 40, 41, 42	11/10/2001
2001-0172	TRIVENTO	VIÑA CONCHA Y TORO S.A. CL	33	11/10/2001
2001-0193	CHAMACOS	EMPRESA JAYPER CU	03, 25, 28	11/10/2001
2001-0197	CHAMACOS	EMPRESA JAYPER CU	03, 25, 28	11/10/2001
2001-0198	CHAMACOS	EMPRESA JAYPER CU	03, 25, 28	11/10/2001
2001-0215	CHAMACOS	EMPRESA JAYPER CU	03, 25, 28	11/10/2001
2001-0230	DIPLOMAT	CASA BLANCA, S.A. CU	18	11/10/2001
2001-0254	andy.disc	FRESENIUS MEDICAL CARE DEUTSCHLAND GMBH. DE	10	16/11/2001
2001-0291	T	DEUTSCHE TELEKOM AG. DE	09, 16, 35, 36, 38, 39, 41, 42	16/11/2001
2001-0309	MPM MONOCAPAS POLIMÉRICOS MALBERT	MIGUEL ALBERT POLO ES	19	16/11/2001
2001-0310	MITSUI O.S.K. LINES	KABUSHIKI KAISHA SHOEN MITSUI (MITSUI O.S.K.,LINES, LTD) JP	39	16/11/2001
2001-0323	SASA	SERVICIOS AUTOMOTORES S.A. CU	35, 37	16/11/2001
2001-0353	ARIADNA	EMPRESA DESEMBARCO DEL GRANMA CU	23	28/02/2002

No. Registro	Denominación	Titular	Clases	
2001-0358	BATIWELD	CONARCO ALAMBRES Y SOLDADURAS S.A. AR	07, 09	14/12/2001
2001-0375	BAGACEM	UIP DE LA CELULOSA DEL BAGAZO CUBA-9 CU	19	14/12/2001
2001-0377	CONCEL	UIP DE LA CELULOSA DEL BAGAZO CUBA-9 CU	01	14/12/2001
2001-0378	CNP-BIOL	CAI - PABLO NORIEGA CU	05	14/12/2001
2001-0394		OEE ASOCIACIÓN CONSTRUCTORA NO.2 CIENFUEGOS CU	42	14/12/2001
2001-0536	XAPTEK	PHARMACIA & UP JOHN COMPANY US	05	18/01/2002
2001-0549	Mariposa	MATHISA EMPRESA DE MATERIALES HIGIÉNICOS SANITARIOS CU	05	18/01/2002
2001-0565	ULA - ULA	EMPRESA DE BEBIDAS Y REFRESCOS GUANTÁNAMO CU	32	18/01/2002
2001-0566	GLOBY	EMPRESA DE BEBIDAS Y REFRESCOS GUANTÁNAMO CU	32	18/01/2002
2001-0578	SENSIBILITY	ARIE SHARON CU	03	28/02/2002
2001-0580	GECAL	UIP DE LA CELULOSA DEL BAGAZO CUBA 9 CU	41, 42	18/01/2002
2001-0581	BECAAP	UIP DE LA CELULOSA DEL BAGAZO CUBA 9 CU	09	18/01/2002
2001-0589	NOPIK	CENTRO DE INVESTIGACIÓN Y DESARROLLO TÉCNICO DEL MININT CU	05	18/01/2002
2001-0616	REYNO	JAPAN TOBACCO INC JP	34	28/02/2002
2001-0716	LA FLAMA	EMILIO AMIN EGERAIGE NASER CU	34	26/03/2002
2001-0996	SIVIGPAT	CENTRO NACIONAL DE INVESTIGACIONES CIENTÍFICAS (CNIC) CU	09, 35	11/11/2002
2002-0202	TCS, THUNDER CONTAINERS SHIPPING	THUNDER CONTAINERS SHIPPING, A.V.V. CU	35, 36	11/11/2002
2002-0221	ENSUEÑO	EMPRESA NACIONAL DE CONFECIONES SANTIAGO CU	24	17/12/2002
2002-0463	CARDIOWEB	EMPRESA DE SERVICIOS INFORMÁTICOS HOLGUÍN CU	09	15/01/2003
2002-0911	ECORAL	EMPRESA CONSTRUCTORA DE OBRAS DE ARQUITECTURA N° 47 CU	06, 37, 42	26/05/2003

No. Registro	Denominación	Titular	F. Pub. Sol.
2000-0026	EMPRESA IMPORTADORA EXPORTADORA DE ABASTECIMIENTO TECNICO EMIAT	EMPRESA IMPORTADORA EXPORTADORA DE ABASTECIMIENTO TÉCNICO EMIAT CU	
2000-0093	ISLAZUL HOTEL MIRAFLORES	CADENA DE TURISMO ISLAZUL DIVISIÓN HOLGUÍN CU	01/06/2001
2000-0098	CALZATEX	EMPRESA CALZADO TEXTIL-GOMA HUMBERTO LAMOTHE CORONADO CU	01/06/2001
2000-0102	RESTAURANTE CUANDA'S	DIVISIÓN ISLAZUL PLAYAS DEL ESTE CU	01/06/2001
2000-0105	RESTAURANTE CAFETERIA CLUB TARAMAR	DIVISIÓN ISLAZUL PLAYAS DEL ESTE CU	01/06/2001
2000-0114	RESTAURANTE EL BROCAL	DIVISIÓN ISLAZUL PLAYAS DEL ESTE CU	01/06/2001
2000-0121	COPEN	EMPRESA CONVERTIDORA DE PAPEL Y ENVASE CU	01/06/2001
2000-0125	BALAY	EMPRESA PROVINCIAL DE INDUSTRIAS LOCALES VARIAS PINAR DEL RÍO CU	01/06/2001
2000-0142	VIA Y C. Unión Constructora MITRANS	EMPRESA DE CONSTRUCCIÓN CIVIL Y MANTENIMIENTO VIAL CU	01/06/2001
2000-0155	CAFETERIA PLAYAZUL	DIVISIÓN ISLAZUL PLAYAS DEL ESTE CU	01/06/2001
2000-0173	HABACONST	EMPRESA DE MANTENIMIENTO VIAL Y CONSTRUCCIONES DE LA HABANA CU	06/07/2001
2000-0201	ARES	EMPRESA PROVINCIAL DE INDUSTRIAS LOCALES CU	20/07/2001
2000-0204	MILORI	EMPRESA PROVINCIAL DE INDUSTRIAS LOCALES CU	20/07/2001
2000-0213	BELLOTEX	"EMPRESA TEXTIL ""EDDIO TEIJEIRO"" BELLOTEX CU"	06/07/2001
2000-0234	CIC CENTRO DE INFORMACIÓN DE LA CONSTRUCCIÓN	CENTRO DE INFORMACIÓN DE LA CONSTRUCCIÓN CU	20/07/2001
2000-0237	LOS CHAPUCEROS	ROJAS TOLEDANO, ESTRELLA; RICARDO SOLER, CARLOS; RICARDO SOLER, JORGE LUIS CU	20/07/2001
2000-0238	CEA	CENTRO DE ESTUDIOS DE AUTOMATIZACIÓN. UNIVERSIDAD DE ORIENTE CU	20/07/2001
2001-0006	CICA	CENTRO DE INSPECCIÓN Y CONTROL AMBIENTAL CU	13/08/2001
2001-0021	EN TALLA	TORRES SUÁREZ, VLADIMIR CU	14/09/2001
2001-0036	GAVAS	OEE VARADERO DE IND. LOCALES DE MATANZAS CU	16/11/2001

No. Registro	Denominación	Titular	F. Pub. Sol.
2001-0037	SASA	SERVICIOS AUTOMOTORES S.A. CU	16/11/2001
2001-0038	DEMOS	EMPRESA GRÁFICA DE MATANZAS CU	16/11/2001
2001-0040	BAGACEM S A	U I P DE LA CELULOSA DEL BAGAZO CUBA-9 CU	14/12/2001
2001-0061	DIONE	EMPRESA PROVINCIAL DE INDUSTRIAS LOCALES DE GRANMA CU	18/01/2001
2001-0103	EL SENADOR	EL SENADOR, S.A. CU	28/04/2003

#### Lemas comerciales

2001-0010	LO CUBANO A MANO	EMPRESA PROVINCIAL DE INDUSTRIAS LOCALES VARIAS PINAR DEL RÍO CU	14/09/2001
2002-0016	"SOMOS PARTE DE SU NEGOCIO"	THUNDER CONTAINERS SHIPPING, A.V.V. CU	11/11/2002

#### Rótulos de establecimientos

2000-0027	JIGUAGUA	CADENA ISLAZUL DIVISIÓN GUANTÁNAMO CU	20/07/2001
2000-0028	EL PATIO	CADENA ISLAZUL DIVISIÓN GUANTÁNAMO CU	20/07/2001
2001-0001	CICA	CENTRO DE INSPECCIÓN Y CONTROL AMBIENTAL CU	13/08/2001



# ESTADOS LEGALES

## Marcas y otros signos distintivos



**Cambio de dirección**

**Marcas**

No. Solicitud	Denominación	Titular	Nueva Dirección
208258	TAORO	EMPRESA DE CONSERVAS Y VEGETALES GRANMA	Avenida Masso número 9 entre Guadalupe oro y Rafael oro, CU
210973	TAORO	EMPRESA DE CONSERVAS Y VEGETALES GRANMA	Avenida Masso número 9 entre Guadalupe oro y Rafael oro, CU
220668	MAXEPA	SEVEN SEAS HEALTH CARE LIMITED	1305 Hedon Road Marfleet Hull East Yorkshire, GB
220917A	TAORO	EMPRESA DE CONSERVAS Y VEGETALES GRANMA	Avenida Masso número 9 entre Guadalupe oro y Rafael oro, CU
220917C	TAORO	EMPRESA DE CONSERVAS Y VEGETALES GRANMA	Avenida Masso número 9 entre Guadalupe oro y Rafael oro, CU
221616	TAORO	EMPRESA DE CONSERVAS Y VEGETALES GRANMA	Avenida Masso número 9 entre Guadalupe oro y Rafael oro, CU
866/93	BLANCAFLOR	MOLINOS RÍO DE LA PLATA S.A.	Oswaldo Cruz 3350, Ciudad Autónoma de Buenos Aires, AR
869/93	MANTY	MOLINOS RÍO DE LA PLATA S.A.	Oswaldo Cruz 3350, Ciudad Autónoma de Buenos Aires, AR
870/93	LIRA	MOLINOS RÍO DE LA PLATA S.A.	Oswaldo Cruz 3350, Ciudad Autónoma de Buenos Aires, AR
874/93	MAXIMO	MOLINOS RÍO DE LA PLATA S.A.	Oswaldo Cruz 3350, Ciudad Autónoma de Buenos Aires, AR
878/93	NOBLEZA GAUCHA	MOLINOS RÍO DE LA PLATA S.A.	Oswaldo Cruz 3350, Ciudad Autónoma de Buenos Aires, AR
888/93	MATARAZZO	MOLINOS RÍO DE LA PLATA S.A.	Oswaldo Cruz 3350, Ciudad Autónoma de Buenos Aires, AR

**Cambio de nombre**

**Marcas**

No. Solicitud	Clase	Denominación	Titular	Fecha	Nuevo_Nombre
2001-0421	19	IMPERPINAR	EMPRESA CONSTRUCTORA INTEGRAL NO. 7	2003.12.10	GRUPO EMPRESARIAL DE LA CONSTRUCCIÓN DE PINAR DEL RÍO

**Año CIII No. 191**  
**Boletín Oficial**  
**Renovación**  
**Marcas**

<b>No. Solicitud</b>	<b>F. Vigencia</b>	<b>Clases</b>	<b>Denominación</b>	<b>Titular</b>
116/93	2013.02.10	34		BRITISH-AMERICAN TOBACCO (BRANDS) LIMITED.
135/93	2013.03.12	19		TECHNAL
136/93	2013.03.12	06	TECHNAL	TECHNAL
137/93	2013.03.12	19	TECHNAL	TECHNAL
208969	2008.04.18	25	AMADEO	EMPRESA DE CALZADO CIUDAD DE LA HABANA
250/93	2013.04.16	31		MARS, INCORPORATED.
251/93	2013.04.19	31	WHISKAS	MARS, INCORPORATED.
252/93	2013.04.16	31	PEDIGREE	MARS, INCORPORATED.
408/92	2012.06.23	05	QUERATOFURAL	UNIVERSIDAD CENTRAL DE LAS VILLAS

**Traspaso**

<b>No. Solicitud</b>	<b>Clases</b>	<b>Denominación</b>	<b>Titular</b>	<b>Fecha</b>	<b>A_favor_de</b>
217056	34	TRUE	MOORGATE TOBACCO CO. LIMITED	2003.12.08	BRITISH AMERICAN TOBACCO. (BRANDS) INC

**Renuncia**

<b>No. Solicitud</b>	<b>Fecha</b>	<b>Clases</b>	<b>Denominación</b>	<b>Titular</b>
2000-1384	2003.12.19	32, 33	PITU	FREVO BRASIL INDUSTRIA DE BEBIDAS LTDA

**Abandono**

<b>No. Solicitud</b>	<b>Fecha</b>	<b>Denominación</b>	<b>Titular</b>
<b>Nombre</b> 8/99	2003.12.04	ESEP-MINAL	EMPRESA DE SERVICIOS DE SEGURIDAD Y PROTECCIÓN

**Abandono por transitoria**

**Lemas**

No. Solicitud	Fecha	Denominación	Titular
28/98	2003.12.16	AMERICATEL, TELECOMUNICACIONES PARA TODO AMERICA.	AMERICATEL CORPORATION
30/98	2003.12.16	ECOLÓGICOS PARA SANIDAD VEGETAL	SANIDAD VEGETAL-MATANZAS
4/98	2003.12.16	LEVISSIMA, DE CUBA PARA EL MUNDO	LOS PORTALES, S.A.
42/98	2003.12.16	ARTE Y CALIDAD EN PRISMA ENCONTRARAS	FELIX LANDA MERIDA
48/97	2003.12.19	SANITA MUÑEC PROMOTORA DE SALUD	EVA JOSEFINA QUINTERO FLEITES
5/98	2003.12.16	CAGUAYRAN FIEL A LA CULTURA CUBANA.	ALFREDO ALFONSO HERNÁNDEZ
51/97	2003.12.16	EL SABOR DE LA CALIDAD	EMPRESA DE CITRICOS AMISTAD CUBA-RDA
52/97	2003.12.16	ERON, UNA GARANTIA PARA SU SALUD	SOCIEDAD MERCANTIL LABORATORIOS ERON, SA
59/99	2003.12.16	UNA NUEVA IMAGEN PARA UN NUEVO SIGLO	ROMERO DAMERA, LILIA HEIDY
64/99	2003.12.16	USTED, SUS PROBLEMAS Y NOSOTROS, LAS SOLUCIONES.	BURÓ DE PROYECTOS E INGENIERÍA NAVAL, BINAVAL

**Marcas**

No. Solicitud	Fecha	Clases	Denominación	Titular
1165/99	2003.12.16	29	PESCA CARIBE	ASOCIACION INDUSTRIAL Y DE DISTRIBUCION DE LA PESCA
1443/99	2003.12.16	42	PROLUB	PROVEEDORA GENERAL DEL TRANSPORTE DE CIUDAD DE LA HABANA
1445/99	2003.12.16	37	TRANSCARIBE	PROVEEDORA GENERAL DEL TRANSPORTE DE CIUDAD DE LA HABANA
1500/97	2003.12.16	36		BANCO INTERNACIONAL DE COMERCIO S.A.
1530/99	2003.12.16	25	FRANCO CLASS 610	FRANCO AND FRANCO, C. POR A.
1671/99	2003.12.16	42	BINAVAL	BURÓ DE PROYECTOS E INGENIERÍA NAVAL, BINAVAL
1701/99	2003.12.16	36	INMOBILIARIA DE LA ISLA	EMPRESA MIXTA INMOBILIARIA DE LA ISLA, S.A.
1720/99	2003.12.16	35	PRODAL	ORGANIZACIÓN ECONÓMICA ESTATAL TRANSPORTE ISOTÉRMICO DIMER
1775/99	2003.12.16	09	LABORWIN	EMPRESA CONSTRUCTORA INTEGRAL # 1

No. Solic.	Fecha	Clases	Denominación	Titular
1807/97	2003.12.16	42	STAFF CREATIVO	CONSEJO NACIONAL DE LAS ARTES PLÁSTICAS
1808/97	2003.12.16	35	STAFF CREATIVO	CONSEJO NACIONAL DE LAS ARTES PLÁSTICAS
1809/97	2003.12.16	39	NAVIERA POSEIDON	NAVIERA POSEIDON
1830/98	2003.12.16	42	GEOPROY	GEOPROY
1831/98	2003.12.16	37	GEOPROY	GEOPROY
186/99	2003.12.16	42	HIDROPROY	HIDROPROY
1984/97	2003.12.16	35	ASEMAG	EMPRESA DE CÍTRICOS CIEGO DE ÁVILA
2054/98	2003.12.16	41	SISCONT	EMPRESA DE COMPUTACIÓN MIMBAS
2055/98	2003.12.16	42	SISCONT	EMPRESA DE COMPUTACIÓN MIMBAS
26/98	2003.12.16	37	ECOMARCO	EMPRESA DE CONSTRUCCIÓN Y DE MANTENIMIENTO DE REDES DE COMUNICACIONES
271/99	2003.12.16	09	LABORMES	EMPRESA NACIONAL DE PRODUCCIÓN Y SERVICIOS A LA EDUCACIÓN SUPERIOR
273/99	2003.12.16	37	LABORMES	EMPRESA NACIONAL DE PRODUCCIÓN Y SERVICIOS A LA EDUCACIÓN SUPERIOR
360/98	2003.12.16	33	BARCAO	ESTACIÓN DE INVESTIGACIONES DE CACAO BARACOA
424/98	2003.12.16	37	NEDS	EMPROMICT
461/99	2003.12.16	16	TROPICANA INTERNACIONAL	ASOCIACIÓN CUBANA DE COMPOSITORES Y AUTORES MUSICALES (ACCAM)
628/99	2003.12.16	35	STELLA	EMPRESA MIXTA STELLA S.A.
642/98	2003.12.16	09	GENESIS	GÉNESIS MULTIMEDIA
906/98	2003.12.16	39	EMIDICT	EMPRESA ESPECIALIZADA IMPORTADORA, EXPORTADORA Y DISTRIBUIDORA PARA LA CIENCIA Y LA TÉCNICA, EMIDICT
914/99	2003.12.16	11	FRIADI	EMPRESA DE REFRIGERACIÓN DIONISIO RODRÍGUEZ (SEGERE)
95/96	2003.12.19	35	HURON AZUL	UNION DE ESCRITORES Y ARTISTAS DE CUBA. UNEAC
<b>Nombres</b>				
103/99	2003.12.16		NAVIERA FRIOMAR	NAVIERA FRIGORIFICA FRIOMAR
106/99	2003.12.16		CARIBSE	OEE CARIBSE

No. Solicitud	Fecha	Denominación	Titular
138/99	2003.12.16	LAQUIMET	EMPRESA DE ANÁLISIS, VERIFICACIÓN TÉCNICA Y ENERGÉTICA FERROVIARIA
140/99	2003.12.16	PROGET	PROVEEDORA GENERAL DEL TRANSPORTE DE CIUDAD DE LA HABANA
157/99	2003.12.16	CORINVEX S.A.	MINISTERIO PARA LA INVERSIÓN EXTRANJERA Y LA COLABORACIÓN ECONÓMICA
177/99	2003.12.16	BINAVAL	BURÓ DE PROYECTOS E INGENIERÍA NAVAL, BINAVAL
178/99	2003.12.16	INMOBILIARIA DE LA ISLA, S.A.	EMPRESA MIXTA INMOBILIARIA DE LA ISLA, S.A.
21/97	2003.12.16	PRIME	INVERSIÓN PLANTA DE INSULINA Y HORMONAS
21/98	2003.12.16	NEDS	EMPROMICT
22/98	2003.12.16	CEDE	EMPROMICT
28/97	2003.12.16	CONVERTER	EMPRESA CONVERTIDORA DE PAPEL Y ENVASE
30/99	2003.12.16	PROCESADORA DE SOYA S.A. (P.D.S.)	PROCESADORA DE SOYA S.A. (P.D.S.)
31/99	2003.12.16	ÓRGANO NACIONAL DE ACREDITACIÓN DE LA REPUBLICA DE CUBA (ONARC)	OFICINA NACIONAL DE NORMALIZACIÓN
34/98	2003.12.16	GÉNESIS MULTIMEDIA	GÉNESIS MULTIMEDIA
38/98	2003.12.16	PRODESA S.A.	EMPRESA DE PROYECTOS CONTRA DESASTRES S.A.
38/99	2003.12.16	NAVIERA MAR AMÉRICA	NAVIERA MAR AMÉRICA
39/98	2003.12.16	Empresa Especializada Importadora, Exportadora y Distribuidora para la Ciencia y la Técnica EMIDICT	EMPRESA ESPECIALIZADA IMPORTADORA, EXPORTADORA Y DISTRIBUIDORA PARA LA CIENCIA Y LA TÉCNICA, EMIDICT
39/99	2003.12.16	VALLES DE PICADURA	EMPRESA PECUARIA GENÉTICA DEL ESTE
4/98	2003.12.16	BIONAT	CENTRO DE INVESTIGACIONES DE BIOELEMENTOS NATURALES
40/98	2003.12.16	AVANTEC	UNIDAD BÁSICA DE PRODUCCIÓN INDUSTRIAL, UNIÓN CONSTRUCTORA
40/99	2003.12.19	INTERAB	UNIDAD BÁSICA INTERAB
69/97	2003.12.16	AGENCIA DE VIGILANCIA Y PROTECCIÓN AVIPROT	AVIPROT
76/97	2003.12.16	ABASTECEDORA DE PINAR DEL RÍO ABAPIR	ABAPIR
9/99	2003.12.16	HIDROPROY	HIDROPROY

No. Solicitud	Fecha	Denominación	Titular
90/98	2003.12.16	POLITEST	PLANTA DE INVESTIGACIÓN Y DESARROLLO DE LA UNIÓN DEL PLÁSTICO
91/97	2003.12.16	ASEMAG	EMPRESA DE CÍTRICOS AMISTAD CUBA-RDA
95/96	2003.12.19	ICATUR	COMPAÑÍA IMPORTADORA, COMERCIALIZADORA Y ABASTECEDORA DE TURISMO ICATUR

**Abandono por no pago de requerimiento**

Marcas No. Solicitud	Clases	Denominación	Titular
1147/96	35	SHV ENERGY	SHV ENERGY N.V.
2000-0160	14	V.C.A.	JUAN JORGE SILVERIO RCHAT Y EVARISTO SILVERIO RCHAT
2000-0932	29	PALO ALTO	INDUSTRIAS VEGANAS C. POR A.
2000-1059	33	CAROLANS	GRANTS OF IRELAND LIMITED
2000-1131	06, 07, 08, 09, 11, 12, 20, 21, 37, 40	EVEN	EMPRESA DE BICICLETAS GUASO
492/97	35	SEDEX	CENTRO DE QUÍMICA FARMACÉUTICA
862/98	39	SAN CRISTÓBAL	"AGENCIA DE VIAJES ""SAN CRISTOBAL"" S.A."

**Nombres**

2000-0012	VAN CLEEF & ARPELS	JUAN JORGE SILVERIO RCHAT Y EVARISTO ROMERO OLIVA
2000-0013	V.C.A.	JUAN JORGE SILVERIO RCHAT Y EVARISTO ROMERO OLIVA



# ARREGLO DE MADRID

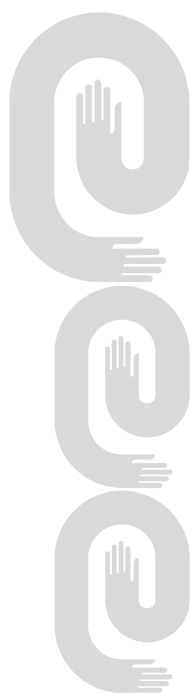
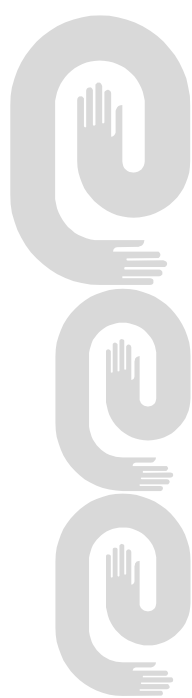

**ARREGLO DE MADRID Y SU PROTOCOLO**

<b>Solicitud</b>	<b>Denominación</b>	<b>Gaceta_OMPI</b>
189744	OMEGA RAILMASTER	[GAC 2003/19]
295855	ZADITEN	[GAC 2003/19]
334639	DACNIS	[GAC 2003/20]
400495	IMODIUM	[GAC 2003/19]
412856	EQUATION	[GAC 2003/20]
460522	JEAN-LUOIS SCHERRER	[GAC 2003/19]
479300	INDRA	[GAC 2003/19]
492943	FF	[GAC 2003/19]
586769	EUROSEAL	[GAC 2003/19]
594025	ZIPPO	[GAC 2003/21]
608674	NOVEL	[GAC 2003/20]
640838	ARCO	[GAC 2003/19]
666005	KAPPA	[GAC 2003/19]
700787	MEP	[GAC 2003/19]
725926	BALLESTER	[GAC 2003/20]
728115	NIUMA	[GAC 2003/20]
745653	PERFALGAN	[GAC 2003/19]
745660	AULDEY	[GAC 2003/19]
750985	LIGHTCYCLER	[GAC 2003/20]
751590	FUSILADE FORTE	[GAC 2003/19]
754255	TJTJ	[GAC 2003/19]
756186	CROPP	[GAC 2003/21]
787461	DUOPLAVIN	[GAC 2003/19]
790917	PLAVENCE	[GAC 2003/19]
794225	RAPTIVA	[GAC 2003/19]
809085	MITIGAIN	[GAC 2003/19]
809096	LUCKY	[GAC 2003/19]
809105	CYNA	[GAC 2003/19]
809119	BOYARD	[GAC 2003/19]
809122	Prince	[GAC 2003/19]
809145	MERO	[GAC 2003/19]
809153		[GAC 2003/19]

<b>Solicitud</b>	<b>Denominación</b>	<b>Gaceta OMPI</b>
809194	BEYOND PETROLEUM	[GAC 2003/19]
809200	Expertise you can build on. Swiss Re	[GAC 2003/19]
809225	W	[GAC 2003/19]
809227	BODEGUITA DEL PILAR F-BRICA DE LA ALEGRÍA	[GAC 2003/19]
809259	VERY IRRESISTIBLE GIVENCHY	[GAC 2003/19]
809287	SILKOLENE	[GAC 2003/19]
809317	CYCLOFERON	[GAC 2003/19]
809352	RINGLI	[GAC 2003/19]
809356	ZEMIS	[GAC 2003/19]
809369	SWISS FORMULA	[GAC 2003/19]
809384		[GAC 2003/19]
809423	SANDALJ	[GAC 2003/19]
809425	MARTINI & ROSSI TORINO 1863	[GAC 2003/19]
809427	MARTINI	[GAC 2003/19]
809428	MARTINI	[GAC 2003/19]
809440	SENSATION TOTALE	[GAC 2003/19]
809443	JELLY PLUMPY	[GAC 2003/19]
809477	Green Line	[GAC 2003/19]
809485		[GAC 2003/19]
809486	THE WILD FRESHNESS	[GAC 2003/19]
809495	BIOPRESTARIUM	[GAC 2003/19]
809499	MELITOR	[GAC 2003/19]
809555	COSSET	[GAC 2003/19]
809559	MINI TRONIC	[GAC 2003/19]
809569	LOVING ROUGE	[GAC 2003/19]
809573	ComResponse	[GAC 2003/19]
809577	LAVAZZA BLUE BEST LAVAZZA ULTIMATE EXPRESSO	[GAC 2003/19]
809605	STORCK	[GAC 2003/19]
809608	N	[GAC 2003/19]
809644		[GAC 2003/19]
809646	L ' EXPO2004	[GAC 2003/19]
809661	ESCADA	[GAC 2003/19]
809667	MEGASWEET	[GAC 2003/19]

	<b>Denominación</b>	<b>Gaceta_OMPI</b>
809704	SCARFEEL	[GAC 2003/19]
809716	MACCAFERRI	[GAC 2003/19]
809760	IONTA	[GAC 2003/19]
809790	FORSAN	[GAC 2003/19]
809797	TALEMARA	[GAC 2003/19]
809871	POLYMAX	[GAC 2003/19]
809872	ABSOLU ROUGE	[GAC 2003/19]
809873		[GAC 2003/19]
809912	VOIT FASHION UNLIMITED FREEDOM	[GAC 2003/20]
809913		[GAC 2003/20]
809933	RENEASAS	[GAC 2003/20]
809944	EASY 2	[GAC 2003/20]
809947	BIOPHORCE	[GAC 2003/20]
809975	JUNKERS	[GAC 2003/20]
809985	MaxiGel	[GAC 2003/20]
809986	GELplus	[GAC 2003/20]
810018	JUVEDERM	[GAC 2003/20]
810042	STAR	[GAC 2003/20]
810106	MELEXANTA	[GAC 2003/20]
810126	MICROFRESH PEARLS	[GAC 2003/20]
810131	AMERICANOS BLUE JEANS & GINOS	[GAC 2003/20]
810141		[GAC 3003/20]
810142	AMOI	[GAC 2003/20]
810152	LIPTON AQUAE	[GAC 2003/20]
810210	SHIRAGIKU	[GAC 2003/20]
810249		[GAC 2003/20]
810259	TOTAL CONFORT	[GAC 2003/20]
810279	YTRAPILOR	[GAC 2003/20]
810288	FLOORSTYL	[GAC 2003/20]
810289	WALLSTYL	[GAC 2003/20]
810293	COTECNA	[GAC 2003/20]
810306	BX7	[GAC 2003/20]
810336	ËOLIA	[GAC 2003/20]

<b>Solicitud</b>	<b>Denominación</b>	<b>Gaceta OMPI</b>
810337	AIVALY	[GAC 2003/20]
810338	MONTICELLI	[GAC 2003/20]
810339	MOSKONISI	[GAC 2003/20]
810398	SUEHIRO	[GAC 2003/20]
810399	SUNSET	[GAC 2003/20]
810402	WANJU	[GAC 2003/20]
810459	PIANEGONDA	[GAC 2003/20]
810463	GALA	[GAC 2003/20]
810474	CICE	[GAC 2003/20]
810476	XELLENT SWISS VODKA	[GAC 2003/20]
810477	BOWLAND	[GAC 2003/20]
810480	WIN : PRO	[GAC 2003/20]
810497	MAPETHERM	[GAC 2003/20]
810499	MONOLASTIC	[GAC 2003/20]
810504	CARDIO-TRIAVIT	[GAC 2003/20]
810516	JEANS CLUB	[GAC 2003/20]
810535	ACADEMIA BARILLA L'ARTE DELLA GASTRONOMIA ITALIANA	[GAC 2003/20]
810546	CARUSO	[GAC 2003/20]
810559	JUICY STYLE	[GAC 2003/20]
810570	MENTOR	[GAC 2003/20]
810596		[GAC 2003/20]
810608	SWATCH TOUCH	[GAC 2003/20]
810611		[GAC 2003/20]
810683	VIGAMOX	[GAC 2003/20]
810687	SPF SPRINGFIELD	[GAC 2003/20]
810719	RIFENG	[GAC 2003/20]
810731	OTO MELARA	[GAC 2003/20]
810779	GOOR	[GAC 2003/21]
810780	QZMM	[GAC 2003/21]
810781	HONGQINGTING	[GAC 2003/21]
810788	GAVINAR	[GAC 2003/21]
810789	GAMORVAN	[GAC 2003/21]
810793	ISOFIX	[GAC 2003/21]

	Denominación	Gaceta_OMPI
810841		[GAC 2003/21]
810848	CESAR RITZ COLLEGES	[GAC 2003/21]
810880	DIAG LITE	[GAC 2003/21]
810888	UNIMAXX	[GAC 2003/21]
810889	WORKMAXX	[GAC 2003/21]
810904	H.F.S.	[GAC 2003/21]
810910		[GAC 2003/21]
810918		[GAC 2003/21]
810920	DISNATION	[GAC 2003/21]
810921	QC	[GAC 2003/21]
810934	CHE FIVE	[GAC 2003/21]
810945	MEMOWATER	[GAC 2003/21]
810971	SPITFIRE	[GAC 2003/21]
810981	DANONE	[GAC 2003/21]
810985	CYFAC	[GAC 2003/21]
811015	COLOR RYTHMIX	[GAC 2003/21]
811035	CECCATO	[GAC 2003/21]
811041	IONFEN	[GAC 2003/21]
811042	REKAM	[GAC 2003/21]
811054	EMPORIO ARMANI	[GAC 2003/21]
811066	A.ARTCONNECTION	[GAC 2003/21]
811074	DIOR	[GAC 2003/21]
811091	2gIP	[GAC 2003/21]
811101	Tecmaxx	[GAC 2003/21]
811128	NEOTIDE	[GAC 2003/21]
811130	TAZUMARA	[GAC 2003/21]
P809776		[GAC 2003/19]



# INVENCIONES

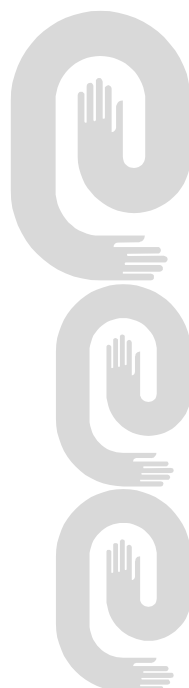



**Códigos numéricos para la identificación de datos.  
Según norma OMPI ST-9.**

- (11) Número de documento.
- (12) Tipo de documento.
- (13) Código de tipo de documento.
- (21) Número asignado a la solicitud.
- (22) Fecha de presentación.
- (28) Número de depósito
- (30) Datos de prioridad.
- (43) Datos relativos a la publicación.
- (45) Fecha de publicación.
- (51) Clasificación Internacional de Patentes.
- (54) Título.
- (56) Dibujo
- (57) Resumen.
- (71) Nombre del o los solicitantes.
- (72) Nombre del inventor o inventores.
- (73) Nombre del titular.
- (74) Agente oficial o mandatario.
- (85) Fecha de entrada en fase nacional
- (86) Datos relativos a la presentación de la solicitud regional o PCT.
- (87) Datos relativos a la publicación internacional del PCT

**CERTIFICADOS DE PATENTE Y DE AUTOR DE INVENCIONES**

- (11)- 22937
- (12)- Certificado de Patente de Invención
- (13)- A3
- (21)- 1999/159
- (22). 1998.03.31
- (30)- 1997.04.15 DE 197 15 639.8
- (85)- 1999.10.13
- (86)- 1998.03.31 PCT/EP98/01870
- (87)- WO 98/46075
- (51)- A 01N 25/04, 25/08

(54)- COMPOSICIÓN PARA LA PROTECCIÓN DE CULTIVOS CON MEJORADA ACTIVIDAD Y ESPECTRO DE ACTIVIDAD

(57)- El presente invento describe un producto fitosanitario de herbicidas activos en las hojas que contiene como mínimo un herbicida de los grupos de los derivados de la urea, de los carbamatos, de los biscarbamatos, de las triazinas, de las triazinonas o de los derivados de benzofurano; como mínimo un adsorbente inorgánico y como mínimo un agente tensioactivo de los grupos de los alcoholes C8 a C14 etoxilados o de los sulfatos de éter alquílico.

(71) (73)- STEFES AGRO GMBH, con domicilio legal en Ottostrasse 5, D50170 Kerpen, DE

(72). Müller, Jacki, DE; Zöllkau, Achim, DE; Pohl, Vera, DE; Bednarska, Ewa, DE y Süssmann, Rainer, DE

(74)- Acosta Martínez, Ada, CU

- (11)- 22938
- (12)- Certificado de Patente de Invención
- (13)- A3
- (21)- 2002- 0107
- (22). 2002.05.27
- (30)- 2001.06.08 ES 200200278

(51)- H 04M 3/54

(54)- DISPOSITIVO DE TRANSFORMACIÓN DE SEÑALES TELEFÓNICAS.

(57)- DISPOSITIVO DE TRANSFORMACIÓN DE SEÑALES TELEFÓNICAS, empleado en zonas donde no exista cableado de telefonía fija, y cuyo territorio esté cubierto por antenas de telefonía móvil, conformado por un adaptador de sistema (1) con puerto de conexión a un teléfono móvil (2) con dirección bidireccional, estando el adaptador conectado a un dispositivo controlador de la interconexión y transformación de las señales de los teléfonos fijos a móviles y viceversa (3), el cual presenta un puerto auxiliar (4) para conexión a un ordenador y su utilización del dispositivo como moden, presentando finalmente el dispositivo un regulador (5) de la alimentación conectado a un puerto de salida con conexión a batería o red (9), el cual incrementa el

voltaje de trabajo de doce a ciento diez voltios, por medio de un transformador (6), suministrando este regulador de alimentación (5) la energía a los diferentes teléfonos fijos (7), al convertor (3) así como al adaptador (1), y estando dotado de un selector de voltaje para la conexión al móvil.

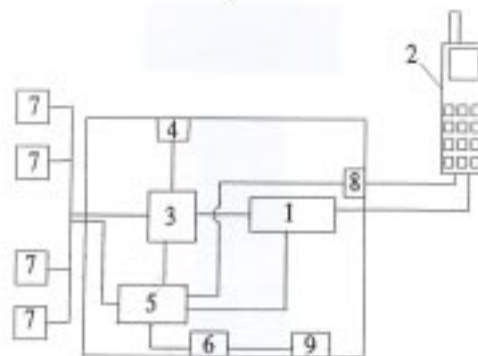

(71) (73)- Gelabert, Antonio Llompart, con domicilio (legal) en Monacor, 75 07005 Palma de Mallorca., ES

(74)- Valdés Pila, Rogelio Rafael, CU

- (11)- 22939
- (12)- Certificado de Patente de Invención
- (13)- A3
- (21)- 2000- 0144
- (22). 1998.12.02
- (30)- 1997.12.19 US 60/068193
- (85)- 2000.06.09
- (86)- 1998.12.02 PCT/US98/25493
- (87)- WO 99/32434
- (51)- C 07C 255/20, C 07D 207/34
- (54)- PROCESO PARA LA SINTESIS DE 1,3 DIOLES

(57)- Se describe un proceso mejorado para la preparación de cis-1,3 -dioles en donde se trata una beta-hidroxi cetona con un trialkuilborano o dialquilalcoxiborano o una mezcla de trialkuilborano y un dialquilalcoxiborano, seguido por la recuperación y reutilización de las especies de alquilborano para convertir la beta-hidroxi cetona adicional en el cis-1, 3-diol3-diol.

(71) (73)- WARNER-LAMBER EXPORT LIMITED, con domicilio legal en Pottery Road, Dun Laoghaire, Country Dublin, IE

(72). McCabe, Richard Joseph, US; Nanninga, Thomas Norman, US; Bosch, Robert Lee, US y Sthal, Joseph Robert, US

(74)- Ramírez Cabrera, Zahyly, CU

- (11)- 22940
- (12)- Certificado de Autor de Invención
- (13)- A3
- (21)- 2000- 0099
- (22). 2000.05.08
- (51)- A 61K 35/78, A 61P 15/02
- (54)- PROCEDIMIENTO DE OBTENCIÓN DE CUPROCLOROFILA, FORMULACIONES DE PRODUCTOS A PARTIR DEL PRINCIPIO ACTIVO Y MÉTODO DE TRATAMIENTO.
- (57)- La invención guarda relación con la rama de la medicina, específicamente con la ginecología y trata sobre un procedimiento de obtención de clorofila a partir de la microalga *Chlorella sp*, cultivada en efluentes de la industria procesadora de pescado y mariscos y su transformación en cuproclorofila con la adición de acetato de cobre. Con la cuproclorofila obtenida por este procedimiento se preparan formulaciones farmacéuticas (óvulos, licor) para ser usadas en el tratamiento de infecciones vaginales producidas por el hongo *Candida albicans*, el protozoo *Trichomona vaginalis* y las bacterias *Gardnerella vaginalis* y *Mobiluncus sp*.
- (71) (73)- CENTRO DE INVESTIGACIONES PESQUERAS, con domicilio legal en 5ta ave y 248, Barlovento, Santa Fé, Playa, Ciudad de La Habana, CU
- (72). Romero López, Teresita de Jesús, CU
- (74)- Rodríguez Sarraff, Annia Susana, CU

- (11)- 22941
- (12)- Certificado de Autor de Invención
- (13)- A1
- (21)- 2000- 0292
- (22). 2000.12.13
- (51)- A 61B 3/10
- (54)- SISTEMA Y MÉTODO PARA LA CUANTIFICACIÓN DINÁMICA DE POTENCIALES EVOCADOS VISUALES
- (57)- El objeto de la presente invención radica en un sistema automatizado para la cuantificación dinámica de respuestas bioeléctricas cerebrales a estímulos visuales a patrón invertido, basado en un método para la predicción teórica de dichas respuestas y de un conjunto de parámetros descriptivos no convencionales que proporcionan nuevas variantes de evaluación fisiopatológica. El sistema de cuantificación dinámica (25) incluye en la unidad central de procesamiento (7) un analizador espectral (27) de potenciales evocados visuales de estado estable y un predictor de formas de ondas (28), elementos que permiten determinar en los módulos de optimización (29) y (30) los correspon-

dientes parámetros descriptivos. El subsistema visualizador (31) muestra los resultados de la aplicación de este procedimiento neurofisiológico cuantitativo de exploración objetiva de la vía visual, y el subsistema diagnosticador estadístico (33) emite un reporte automatizado sobre la inclusión o no de los parámetros descriptivos en alguno de los grupos de pruebas especificados.

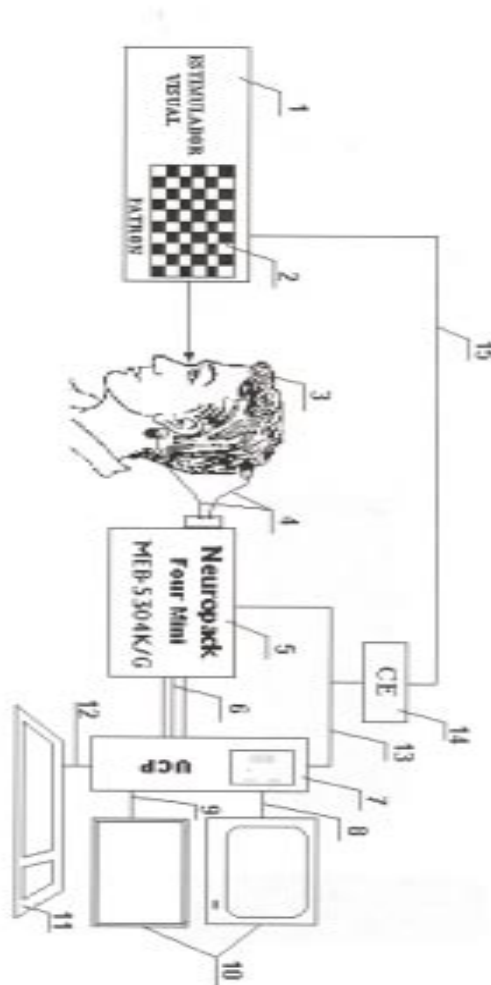

- (71) (73)- CENTRO DE BIOFISICA MÉDICA, con domicilio legal en Ave Patricio Lumumba s/n, C.P.: 90500, Santiago de Cuba, CU
- (72). Montoya Pedrón, Arquímedes, CU; Sánchez Campusano, Raudel, CU; Martínez Ortega, José Manuel, CU y Milán Garcés, Erix Alexander, CU
- (74)- Alpízar Terrero, María Ángeles, CU

- (11)- 22942
- (12)- Certificado de Autor de Invención
- (13)- A1
- (21)- 2001- 0081

- (22). 2001.04.04  
(51)- C 12N 1/00, C 12P 1/00  
(54)- PRESERVANTE BIOLÓGICO Y PROCEDIMIENTO DE OBTENCIÓN  
(57)- La presente invención se enmarca dentro del campo de la Biotecnología, en la rama de la Microbiología y dentro de ella, en los procesos fermentativos que emplean bacterias del género *Lactobacillus*, así como la formulación de medios de cultivos requeridos para su mejor propagación. El objetivo de la presente invención es el desarrollo de un procedimiento para la obtención de un preservante biológico de alta concentración celular que a través de su producción de ácido in situ logre un descenso del pH, que favorezca la conservación de determinados materiales fibrosos y no fibrosos y que a su vez mejore ciertas características de dichos materiales, implementando para ello los métodos de aplicación correspondientes. El procedimiento consiste en emplear una cepa de *Lactobacillus rhamnosus* (LB-12), aislada de bagazo de caña almacenado en pila, que se caracteriza por ser homofermentativa, termotolerante y microaerófila, la cual es desarrollada en un medio de cultivo específico formulado a partir de hidrolizado básico de levadura, miel final de caña de azúcar y sales minerales, a temperatura entre 35-45°C, pH libre y/o controlado entre 5-7 y sin agitación y/o con agitación entre 100 y 400 r.p.m, obteniéndose en un tiempo de fermentación entre 10-24 horas, un preservante biológico con una concentración celular entre 10<sup>9</sup> - 10<sup>13</sup> UFC/ml, estable a temperatura ambiente entre 20 y 45 días y en refrigeración (15+/-1°C) entre 3 y 6 meses. Este preservante permite preservar durante su almacenamiento: bagazo, residuos de la cosecha cañera, cachaza, pastos, forrajes y otros materiales fibrosos y no fibrosos que son empleados en diferentes industrias y como alimento animal.

- (71) (73)- INSTITUTO CUBANO DE INVESTIGACIONES DE LOS DERIVADOS DE LA CAÑA DE AZÚCAR, con domicilio legal en Vía Blanca, No 804, esquina a Carretera Central, C.P.: 11000, San Miguel del Padrón, Ciudad de La Habana, CU  
(72). Campo Rodríguez, José Felipe, CU; Delgado Arrieta, Grizel, CU; Cabello Balbín, Agustín, CU; Iglesias Gil, Irma, CU; Armenteros Galarraga, Silvia, CU; Legrá Mora, Silvano, CU; Rodríguez González, Rafael, CU; Brizuela Herrada, María Antonieta, CU; Pinillo Ramirez, Lázaro, CU; Antigua García, Maday Milagros, CU; Tejeda González, Grisel, CU y Serrano Méndez, Paulina Aleida, CU  
(74)- Coronado Quiñónez, Caridad, CU

- (11)- 22943  
(12)- Certificado de Autor de Invención  
(13)- A1  
(21)- 2000- 0253  
(22). 2000.11.14  
(51)- G 01J 1/38  
(54)- SENSOR DE RADIACIÓN ULTRAVIOLETA.  
(57)- Detector para la determinación de la potencia de la radiación ultravioleta y/o de la energía de pulsos de radiación ultravioleta. Está basado en la determinación de la fluorescencia producida por la radiación ultravioleta en un vidrio especial. El detector está constituido por un cuerpo que contiene en su interior un atenuador-difusor, un filtro pasa banda ultravioleta, un cristal fluorescente, un filtro infrarrojo, un fotodiodo de silicio y un amplificador operacional. La radiación ultravioleta, al llegar al cristal, produce la fluorescencia del mismo en la región visible del espectro. Dicha fluorescencia es detectada por el fotodiodo y la señal de este es amplificada por un amplificador sensible a carga. De esta manera se establece una relación entre la amplitud de la señal de salida y la potencia de la radiación continua o de la energía del pulso de la radiación ultravioleta según corresponda.

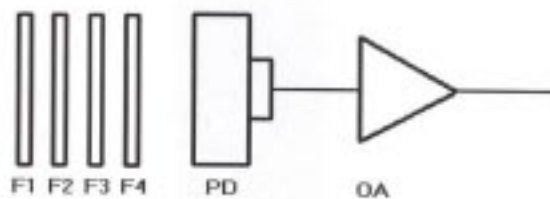
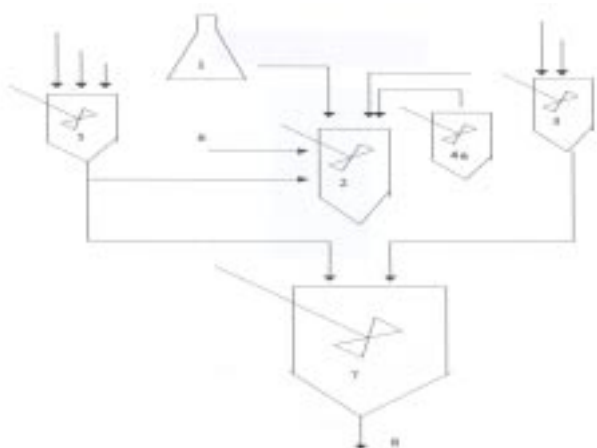
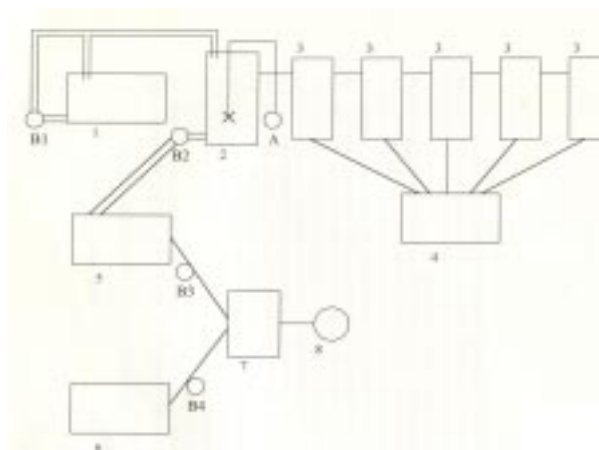

Fig. 1

- (71) (73)- CENTRO DE ESTUDIOS APLICADOS AL DESARROLLO DE LA ENERGÍA NUCLEAR, con domicilio legal en calle 30 no. 502, entre 5ta. ave. y 7ma. ave., Miramar, Playa, Ciudad de La Habana, CU
- (72). Garcia Fernández, María de los Ángeles, CU; Martín García, José Luis, CU; Baly Gil, Luis, CU y Rodríguez Otazo, Mariela, CU
- (74)- Fonte Veitía, Ileana Irene, CU
- 

- (11)- 22944
- (12)- Certificado de Patente de Invención
- (13)- A3
- (21)- 1997/8
- (22). 1997.01.14
- (51)- C 10C 3/00, 3/02, 3/04
- (54)- PROCEDIMIENTO DE PREPARACIÓN DE UN IMPERMEABILIZANTE ASFÁLTICO
- (57)- La presente invención se relaciona con la rama petroquímica más específicamente con la producción de impermeabilizante a partir de petróleos crudos con alto contenido de azufre. El procedimiento consiste en sostener el crudo a un proceso de calentamiento en un tanque de recepción con recirculación hasta alcanzar la eliminación del agua contenida en el crudo, de donde se transporta de forma depurada al oxidador, el cual tiene a su vez incorporado un conjunto de tanques que introduce al procedimiento la recuperación de combustible, una vez allí se incrementa la temperatura de forma paulatina hasta alcanzar 240 gC, lo que conjuntamente con una inyección de aire a alto volumen y baja presión se obtiene un asfalto con propiedades reológicas aceptables, el cual pasa a un tanque de almacenamiento y simultáneamente se prepara una solución emulsificante consistente en agua, boentonitas natrificadas con carbonato de calcio al 4 % y ácido sulfúrico en otro depósito preparado con un sistema de calefacción y agitación mecánica, dicha solución es conducida al unísono con el asfalto por sus respectivos conductos al molino coloidal en una proporción de 35/40 - 65/60 hasta obtener una emulsión homogénea de alta estabilidad y penetración deseada. Este proceso puede ser empleado con propósitos de revestimiento protector para techos y otros usos tanto en la esfera industrial como comercial así como para la producción de mezclas asfálticas para pavimentación.



- (71) (73)- CALI INTERNACIONAL S.A DE C.V, con domicilio legal en Sierra Guadalcazar 5888, Colonia La Cuesta, Ciudad Juarez, Chihuahua, MX
- (72). Calixto Palacios, Fernando, MX
- (74)- Ruíz Sotolongo, María Lourdes, CU
- 

- (11)- 22945
- (12)- Certificado de Patente de Invención
- (13)- A3
- (21)- 1999/67
- (22). 1997.12.11
- (30)- 1997.05.26 CH 122997 y 1996.12.13 CH 307296
- (85)- 1997.12.11
- (86). 1997.12.11 PCT/EP97/06935
- (87). WO 98/25459
- (51)- A 01N 37/24, 37/50, 43/30, 43/36, 43/42, 43/54, 43/76, 43/82
- (54)- COMPOSICIONES SINERGÍSTICAS CON ACCIÓN MICROBICIDA PARA PLANTAS.
- (57)- Una composición microbicida para plantas, que contiene cuando menos dos componentes de ingredientes activo en una cantidad que produce actividad sinérgica, junto con un relleno apropiado, caracterizada porque el componente I es el compuesto: oxima O-metílica de éster metílico de ácido 2-(alfa-(a-metil-3-trifluormetil-bencil)imino)-oxi-o-tolil)-glioilico, y el componente II es un compuesto seleccionado a partir del grupo:
- IIA) 5,7-dicloro-4-(4-fluorofenoxi)quinolina (Quinoxifeno);
- IIB) pirimidinamina 4-ciclopropil-6-metil-N-fenilica (Ciprodinil);
- IIC) éster S-metílico de benzo (1,2,3)tiadiazol-7-carbotioácido (Acibenzolar-S-metilo);
- IID) 3-anilino-5-metil-5-(4-fenoxifenil)-1,3-oxazolidin-2,4-diona

(Famoxadona);

II E) 8-(1,1-dimetiletil)-N-etil-N-propil-1,4-dioxaspiro(4,5)decan-2-metanamina (Espiroxamina);

II F) 4-(2,2-difluoro-1,3-benzodioxol-4-il) pirrol-3-carbonitrilo (Fludioxonil);

II G) 4-(2,3-diclorofenil) pirrol-3-carbonitrilo (Fenpiclonil);

II H) amida (2,3-dicloro-4-hidroxifenilica) de ácido 1-metilciclohexancarboxílico (Fenhexamida);

II J) éster metílico de ácido 2-(2-(6-(2-cianofenoxi)-pirimidin-4-iloxi)-fenil)-3-metoxi-acrílico (Azoxiestrobina);

II K) éster metílico de ácido metoximino-(2-o-toliloximetil-fenil)-acético (Cresoxima-metilo);

o respectivamente una de las sales o complejos de metal de los componentes I y II.

- (71) (73)- BAYER AKTIENGESELLSCHAFT, con domicilio legal en 51368 Leverkusen, DE
- (72). Margot, Paul, CH y Knauf Beiter, Gertrude, DE
- (74)- Moreno Samper, Olga Lidia, CU

- (11)- 22946
- (12)- Certificado de Autor de Invención
- (13)- A1
- (21)- 1999/218
- (22). 1999.12.09
- (51)- F 04D 7/04
- (54)- BOMBA DE DISCOS PARA FLUIDOS VISCOSOS
- (57)- La invención está relacionada con el campo de la construcción de bombas y en particular con la Bomba de discos para fluidos viscosos. El objetivo de la invención es lograr incrementos de carga y rendimiento por encima del modelo con impulsor tradicional, mediante la inclusión de separadores que constituyen turbulizadores con forma no hidrodinámica de la sección transversal, la cual es cuadrada, siendo la magnitud del lado (a) del cuadrado que conforma la sección transversal del turbulizador un 5% del diámetro exterior ( $D_2 = 2R_2$ ) y la distancia entre los mismos (x), cuatro (4) veces la magnitud del lado (a) del turbulizador. Los separadores que a su vez permiten separar los discos para conformar el área de circulación del fluido por el interior del impulsor, se colocan en la sección

de salida de los discos entre las circunferencias de diámetros  $R_{2t} = R_2 - a$  y  $R_2$ .



Figura 1

- (71) (73)- UNIVERSIDAD DE CIENFUEGOS, con domicilio legal en Carretera a Rodas, Cuatro Caminos, C.P.: 55500, Cienfuegos, CU
- (72). Molina Morejón, Víctor, CU; Martínez Díaz, Vicente Leonel, CU y Monteagudo Yanes, José P., CU
- (74)- Alina Sofía Rodríguez García, CU

- (11)- 22947
- (12)- Certificado de Autor de Invención
- (13)- A1
- (21)- 2000- 0105
- (22). 2000.05.11
- (51)- A 01H 4/00, C 12M 1/00
- (54)- PROCEDIMIENTO Y EQUIPO PARA LA MICROPROPAGACIÓN DE PLANTAS POR INMERSIÓN TEMPORAL
- (57)- Procedimiento para la micro propagación de plantas por medio de un equipo que utiliza como principio básico la técnica de inmersión temporal. Para lograr este objetivo se diseñó un sistema semi-automatizado para la propagación de plantas por organogénesis que incluye la proliferación y la elongación de los brotes; en condiciones asépticas. Con el empleo del sistema se logran incrementos en los coeficientes de multiplicación en un rango de 20 a 70, en dependencia de la especie y las condiciones del cultivo. De igual forma, la calidad intrínseca de los brotes aumenta, permitiendo alcanzar niveles de supervivencia superiores al 95%. El sistema se ha empleado con éxito en la propagación de piña, caña azúcar, banano, plátano, especies ornamentales y forestales.

**Sistema de Inmersión Temporal (estado inicial)**

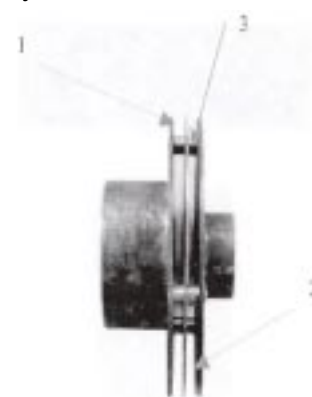
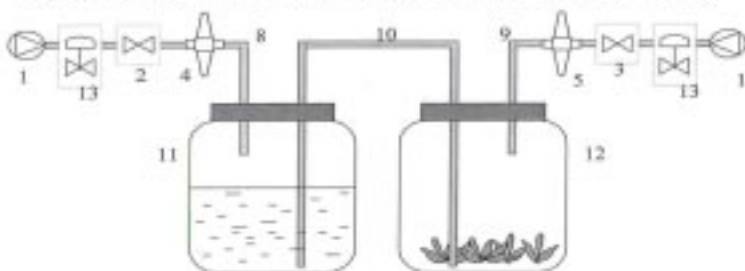

**Sistema de Inmersión Temporal (estado de baño)**

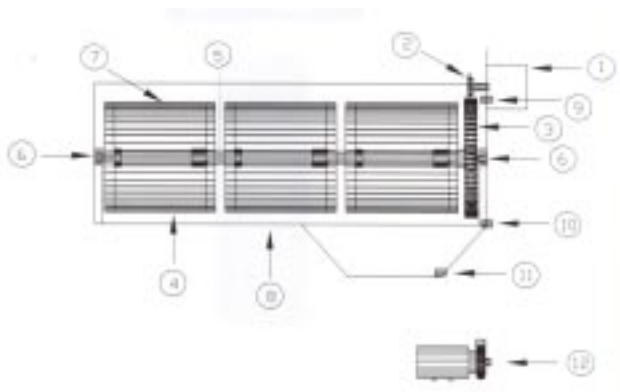
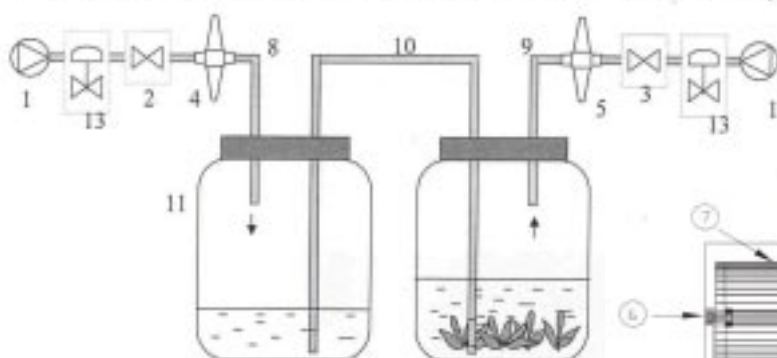

- (71) (73)- CENTRO DE BIOPANTAS, con domicilio legal en carretera Ciego-Morón km.9, Ciego de Ávila, C.P.: 69450, CU
- (72). Escalona Morgado, Maritza, CU; Lorenzo Feijoo, José Carlos, CU; Borroto Nordelo, Carlos Guillermo, CU y Daquinta Gradaille, Marcos Antonio, CU
- (74)- Santos Jiménez, Magday, CU

- (71) (73)- CENTRO NACIONAL DE INVESTIGACIONES CIENTÍFICAS, con domicilio legal en Ave. 25 No. 15202, esquina a 158, Cubanacán, Playa, Ciudad de La Habana, CU
- (72). Sánchez Henández, Enrique Pablo, CU; Benítez Echegoyen, Francisco Matías, CU; Travieso Córdoba, Lissette Dominga, CU y Pellón Arrechea, Alexis Manuel, CU
- (74)- Herrera Cabrera, Violeta, CU

- (11)- 22948
- (12)- Certificado de Autor de Invención
- (13)- A1
- (21)- 1996/112
- (22). 1996.11.29
- (51)- C 02F 3/32
- (54)- EQUIPO Y MÉTODO PARA LA REMOCIÓN DE METALES PESADOS Y NUTRIENTES MEDIANTE MICROALGAS INMOVILIZADAS.
- (57)- La invención se encuentra directamente vinculada a la rama de la ciencia y la técnica que se encarga de la Protección del Medio Ambiente y los Recursos Naturales (tratamiento de residuales) y dentro de ella a la remoción de metales pesados y nutrientes mediante microalgas. Lo cual permite disminuir el impacto ambiental de las aguas

- (11)- 22949
- (12)- Certificado de Patente de Invención
- (13)- A3
- (21)- 2000- 0288
- (22). 1999.06.04
- (30)- 1998.06.08 GB 9812331.8 y 1999.02.17 GB 9903669.1
- (85)- 1999.06.04
- (86)- 1999.06.04 PCT/EP99/03883
- (87). W0 99/63813

- (51)- A 01N 37/50  
(54)- COMBINACIONES FUNGICIDAS QUE COMPRENDEN UN DERIVADO DE METILOXIMA DE METILÉSTER DEL ÁCIDO GLIOXÁLICO  
(57)- Composiciones fungicidas para combatir enfermedades fitopatógenas en plantas de cultivo especialmente hongos fitopatógenos que comprende aplicar a las plantas de cultivo infestadas con dicha enfermedad fitopatógena una cantidad efectiva de una combinación de

a) o-metiloxima de metiléster del ácido 2-(alfa -(((alfa-metil-3-trifluorometil bencil)imino )-oxi-o-tolil)-glioalico (I)

b) amplia variedad de otros fungicidas para plantas en particular efectivos en combatir o prevenir enfermedades de plantas de cultivo.

Estas combinaciones presentan actividad fungicida sinérgica.

- (71) (73)- BAYER AKTIENGESELLSCHAFT, con domicilio legal en D-51368 Leverkusen, DE  
(72). Leadbitter, Neil, GB y Zurflüh, Rene, CH  
(74)- Ramírez Cabrera, Zahyly, CU

- (11)- 22950  
(12)- Certificado de Patente de Invención  
(13)- A3  
(21)- 2002- 0047  
(22). 2000.08.24  
(30)- 1999.08.30 CH 1573/99 y 2000.04.03 US 60/194.171  
(85)- 2000.08.24  
(86)- 2000.08.24 PCT/IB00/01157  
(87). 2001.03.08 WO 01/17159  
(51)- A 47F 3/04  
(54)- MÉTODO PARA ENCRIPITAR Y DESENCRIPTAR UTILIZANDO VARIOS MÓDULOS EN SERIE PARA ENCRIPITAR Y DESENCRIPTAR  
(57)- Existen métodos para determinar las claves utilizadas por el módulo que analiza los datos que entran o salen de él en el momento de la utilización del módulo de encriptación-desencriptación. Para paliar este defecto, el método multi-módulos propuesto consiste en que el módulo corriente abajo comience sus operaciones para encriptar-desencriptar cuando esté disponible una parte de los resultados del módulo corriente arriba.

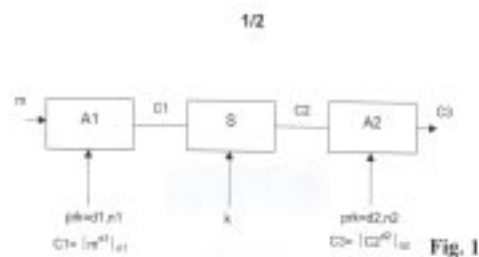

- (71) (73)- NAGRACARD, S.A., con domicilio legal en Route de Gêneve, 22 CH-1033, Cheseaux-sur-Lausanne, CH  
(72). Saselli, Marco, CH; Hill, Michael John, CH y Nicolas, Christophe, CH  
(74)- Valdés Pila, Rogelio Rafael, CU

- (11)- 22951  
(12)- Certificado de Patente de Invención  
(13)- A3  
(21)- 2001- 0007  
(22). 1999.07.06  
(30)- 1998.07.07 ES P9801429  
(85)- 1999.07.06  
(86)- 1999.07.06 PCT/ES99/00213  
(87). WO 00/01890  
(51)- E 01C 11/06  
(54)- DISPOSITIVO PARA LA FORMACIÓN DE JUNTAS DE PAVIMENTOS DE HORMIGÓN.  
(57)- Esta invención está dirigida a un dispositivo para la formación de juntas en pavimentos de hormigón en obra a lo largo de las líneas de junta, dicho dispositivo simple de armada en mallazo con una pauta de corte y doblado ya preparada en taller. Así se aprovecha el fenómeno de la retracción para conseguir una indentación alternativa a lo largo de las juntas de las losas adyacentes en un continuo de hormigón, capaz de materializar satisfactoriamente un enlace tipo rotula entre ellas.  
El invento es aplicable a pavimentos de hormigón en carreteras, autopistas y zonas portuarias de deposita de mercancías y permite diseñar log firmes de carreteras sin necesidad de bases y sub-bases.

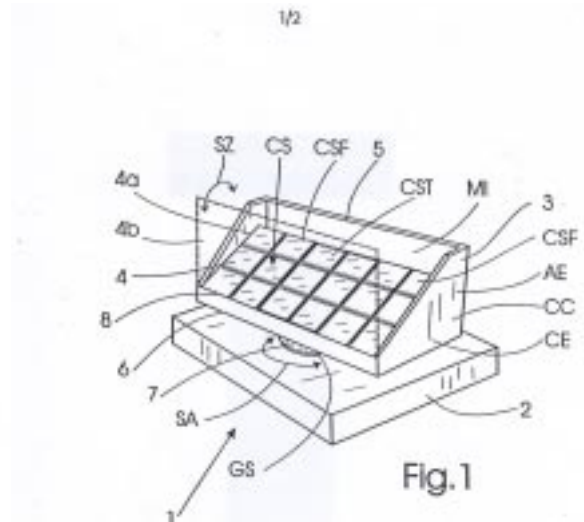
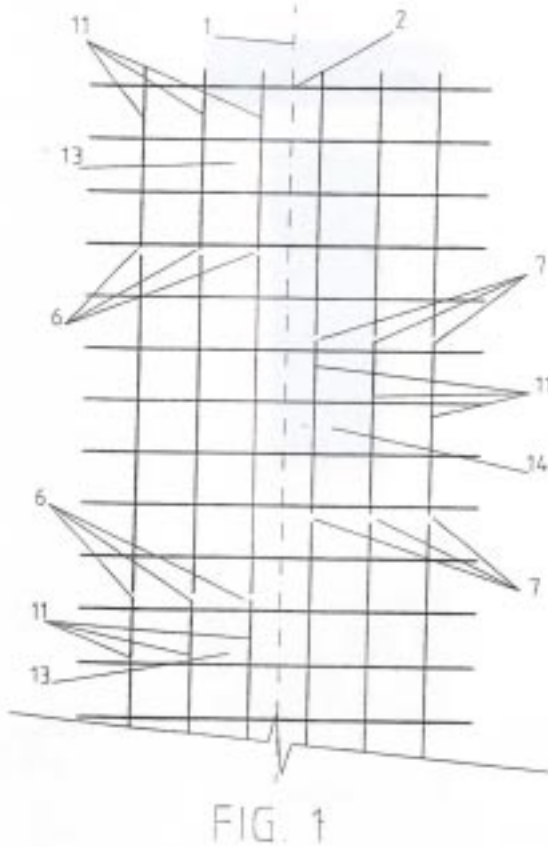

- (71) (73)- Vázquez Ruiz, José Ramón, con domicilio en Hercegovina, 25 3-1, E-08006, Barcelona, ES  
(74)- Ramírez Cabrera, Zahyly, CU

- (71) (73)- Sureda Alsina, Francese, con domicilio en Mas Roig, E- 17240 Llagostera (Girona), ES  
(74)- Acosta Martínez, Ada, CU

- (11)- 22952  
(12)- Certificado de Patente de Invención  
(13)- A3  
(21)- 2002- 0130  
(22)- 2000.12.27  
(30)- 1999.12.28 ES P200000039  
(85)- 2000.12.27  
(86)- 2000.12.27 PCT/ES00/00489  
(87)- WO 01/48426  
(51)- F 24J 2/38, 2/54  
(54)- SISTEMA AUTÓNOMO INTERACTIVO DE PRODUCCIÓN DE ENERGÍA SOLAR  
(57)- El sistema de la invención comprende una base fija al suelo, un cuerpo paralelepípedo giratorio respecto de la base que comprende una cara basculante provista del campo fotovoltaico, térmico y/o mixto, captador de la energía solar, cuyo campo captador realiza dos movimientos de seguimiento del sol, uno azimutal entre 0 y 280° entre la salida y la puesta, y uno cenital entre 90 y 45° entre el horizonte y la posición más alta del sol mediante un seguidor



**ESTADOS LEGALES  
INVENCIONES**

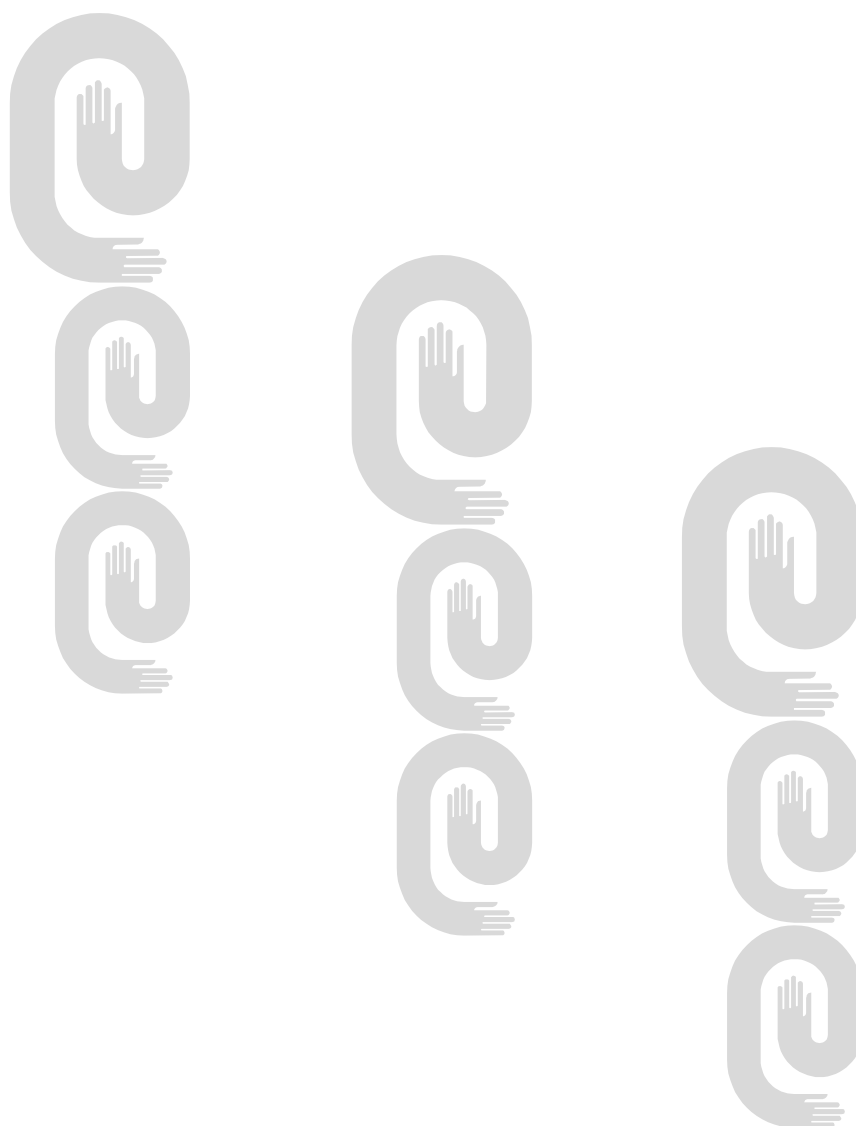

**ESTADOS LEGALES DE INVENCIONES**

**Abandonadas**

(21)

(71)

(54)

2002- 0010	MAINLINE CORPORATE HOLDINGS LIMITED	UN MÉTODO DE PROCESAMIENTO DE DATOS PARA DETERMINAR UNA DIVISA PREFERIDA PARA LA ASOCIACIÓN CON UNA TRANSACCIÓN DE TARJETA DE ADEUDO, DÉBITO O CRÉDITO, SISTEMA PARA EL USO CON UNA TRANSACCIÓN DE TARJETA DE ADEUDO, DÉBITO O CRÉDITO Y UN MEDIO DE ALMACENAJE QUE SE UTILIZA POR COMPUTADORA PARA DETERMINAR UNA DIVISA PREFERIDA EN UNA TRANSACCIÓN DE TARJETA DE ADEUDO, DÉBITO O CRÉDITO
2002- 0012	EVOLUTEC LIMITED	PROTEÍNAS INHIBIDORAS
2001- 0018	ESTACIÓN CENTRAL DE INVESTIGACIONES DE CAFÉ Y CACAO	PRODUCTO A PARTIR DE LA PIRRÓLISIS DE LA PULPA DE CAFÉ. USOS COMO BIOCIDA.
1998/19	BAYER, AKTIENGESELLSCHAFT	HERBICIDAS SELECTIVOS PARA EL CULTIVO DE CAÑA DE AZÚCAR
2002- 0022	MOSER ELEKTROGERÄTE GMBH	CEPILLO DENTAL
2000- 0030	SHEHADEH, AHMAD ABDALLAH	COMPOSICIÓN DE EXTRACTO DE HIERBAS Y MÉTODO CON CAPACIDAD DE AUMENTAR LA INMUNIDAD.
2000- 0033	Insight Strategy & Marketing Ltd. y Hadasit Medical Research Services & Development Ltd.	POLINUCLEÓTIDO QUE CODIFICA UN POLIPÉPTIDO QUE TIENE ACTIVIDAD DE HEPARANASA Y EXPRESIÓN DEL MISMO EN CÉLULAS TRANSDUCIDAS.
2001- 0034	INSTITUTO SUPERIOR POLITÉCNICO JOSÉ ANTONIO ECHEVERRÍA	MEDIDOR DE TEMPERATURA Y RESISTENCIA DE LA PIEL
2001- 0041	SOUTH AFRICAN SUGAR ASSOCIATION	REGULACIÓN Y MANIPULACIÓN DEL VOLUMEN DE SACAROSA EN LA CAÑA DE AZÚCAR
2003- 0042	WARNER-LAMBERT COMPANY	PROCESO PARA LA FABRICACIÓN DE ÁCIDOS N-ARIL-ANTRANÍLICOS Y SUS DERIVADOS.
2000- 0060	Silva Trujillo, José Luis; Labrada Robau, Javier Antonio y Rodríguez Santana, Domingo Jesús	TRINEO ARENA MAR PARA PERSONAS CON DISCAPACIDAD
2000- 0072	CENTRO DE INVESTIGACIONES PESQUERAS	ENTRADA PERFECCIONADA PARA NASAS
2002- 0073	PFIZER PRODUCTS, INC.	CRISTAL DE 4-CARBOXAMINO-1, 2, 3, 4-TETRAHIDROQUINOLINA 2-SUSTITUIDA.
1998/83	LABORATOIRES DES PRODUITS ETHIQUES ETHYPHARM	MICROGRÁNULOS DE LIBERACIÓN PROLONGADA QUE CONTIENEN DILTIAZEN COMO PRINCIPIO ACTIVO
2001- 0096	UNIVERSIDAD DE CAMAGÜEY	APLICADOR CRIOQUIRÚRGICO PARA EL TRATAMIENTO DEL ECTIMA CONTAGIOSO
2000- 0128	Empresa Geominera Centro	TECNOLOGÍA PARA LA FABRICACIÓN DE RODILLOS PLÁSTICOS PARA TRANSPORTADORES DE BANDA
2002- 0128	FOURNIER INDUSTRIE ET SANTE	BENZOFENONAGLICOPIRANOSIDOS, SU PREPARACIÓN Y USO TERAPÉUTICO.

2000- 0148	BAYER CORPORATION	DERIVADOS DE CROMANO SUSTITUIDOS CON CARBOXILOS, ÚTILES COMO AGENTES DEL BETA 3-ADRENORECEPTOR
2001- 0160	SYNGENTA PARTICIPATIONS AG	DERIVADOS NOVEDOSOS DEL PROPARGYLETA
2000- 0181	EMPRESA PROVINCIAL DE ASEGURAMIENTO Y APOYO A LOS SERVICIOS DEL MINAGRI	REPRODUCCIÓN ARTESANAL MASIVA DEL ESTOMOPATÓGENO NOUMAREA RILEYI FARLOW SAMSO
2000- 0183	Yang Shiheng	FILTRO VISIBLE DE PRE-PRESIÓN PARA INYECTAR ACEITE EN EL MOTOR DE COMBUSTIÓN INTERNA ANTES DE SU ARRANQUE
2002- 0185	PHARMA-ZENTRALE GMBH	LIPOPOLISACÁRIDOS (LPS) EXTRAÍDOS DE ESCHERICHIA COLI
2001- 0192	GRUPO EMPRESARIAL CEMENTO VIDRIO	FORMULACIÓN DE UN VIDRIO VERDE PARA LA ELABORACIÓN DE VIDRIOS SÓDICOS-CÁLCICOS MEDIANTE USO DE RESIDUALES INDUSTRIALES.
2001- 0193	GRUPO EMPRESARIAL CEMENTO VIDRIO	FORMULACIÓN PARA LA DECOLORACIÓN FÍSICA DEL VIDRIO SÓDICO
2001- 0196	Rufus M Jr Holloway	UN MÉTODO Y APARATO PARA RIEGO POR INUNDACIÓN
2002- 0197	Wassyl Nowicky	MEDICAMENTO PARA EL TRATAMIENTO DE HEPATITIS C
2001- 0223	CLARENCEW PTY LTD	COMPOSICIÓN FARMACÉUTICA PARA EL TRATAMIENTO DE TRASTORNOS NEUROLÓGICOS O NEUROSIQUIÁTRICOS.
2002- 0248	BAYER AKTIENGESELLSCHAFT	OXAZOLIDONAS SUSTITUIDAS Y SU USO EN EL CAMPO DE LA COAGULACIÓN SANGUÍNEA
2000- 0249	INSTITUTO CUBANO DE INVESTIGACIONES AZUCARERAS	EVAPORADOR DE FLUJO PERIFÉRICO PARA JUGOS Y LICORES AZUCARADOS
2001- 0251	WARNER-LAMBERT COMPANY	AMIDAS AROMÁTICAS
2001- 0262	PFIZER INC.	INHIBIDORES DE METALOPROTEASAS
2002- 0274	INSTITUTO SUPERIOR POLITÉCNICO JOSÉ ANTONIO ECHEVERRÍA	ALIMENTACIÓN DE CIRCUITOS ELECTRÓNICOS CON FUENTES DE CORRIENTE PRIMARIAS
2001- 0278	COMPLEJO AGROINDUSTRIAL EDUARDO GARCÍA LAVANDERO	TECNOLOGÍA PARA LA GENERACIÓN DE ENERGÍA ELÉCTRICA A PARTIR DE LA BIOMASA CAÑERA EN ZAFRAS ENERGÉTICAS
2001- 0292	WARNER-LAMBERT COMPANY	ANALGÉSICOS TRICÍCLICOS
2000- 0293	FILIAL UNIVERSITARIA ISLA DE LA JUVENTUD	MIKA-3 PAPELILLOS PARA IMPÉTIGOS Y ÚLCERAS VARICOSAS
2000- 0294	Meneses Cabrera, Clara	MÉTODO DE OBTENCIÓN DE CREMA PARA FACILITAR LE ELECTROCONDUCCIÓN EN LOS EXÁMENES DE NEUROFISIOLOGÍA CLÍNICA
2002- 0295	AVENTIS PASTEUR	COMPOSICIÓN VACUNAL
2001- 0311	UNIVERSIDAD DE CAMAGÜEY	FORMA FARMACEÚTICA PARA SER EMPLEADA EN AROMATERAPIA

2002- 0219

**(71)**

CENTRO DE INGENIERÍA GENÉTICA  
Y BIOTECNOLOGÍA

**(54)**

PÉPTIDOS ANTAGONISTAS DE IL-15 PARA EL TRATA-  
MIENTO DE LA ARTRITIS REUMATOIDE Y OTRAS EN-  
FERMEDADES RELACIONADAS CON LA SOBRE-EXPRE-  
SIÓN DE ESTA CITOCINA.



**ESTADOS LEGALES  
JURÍDICO**

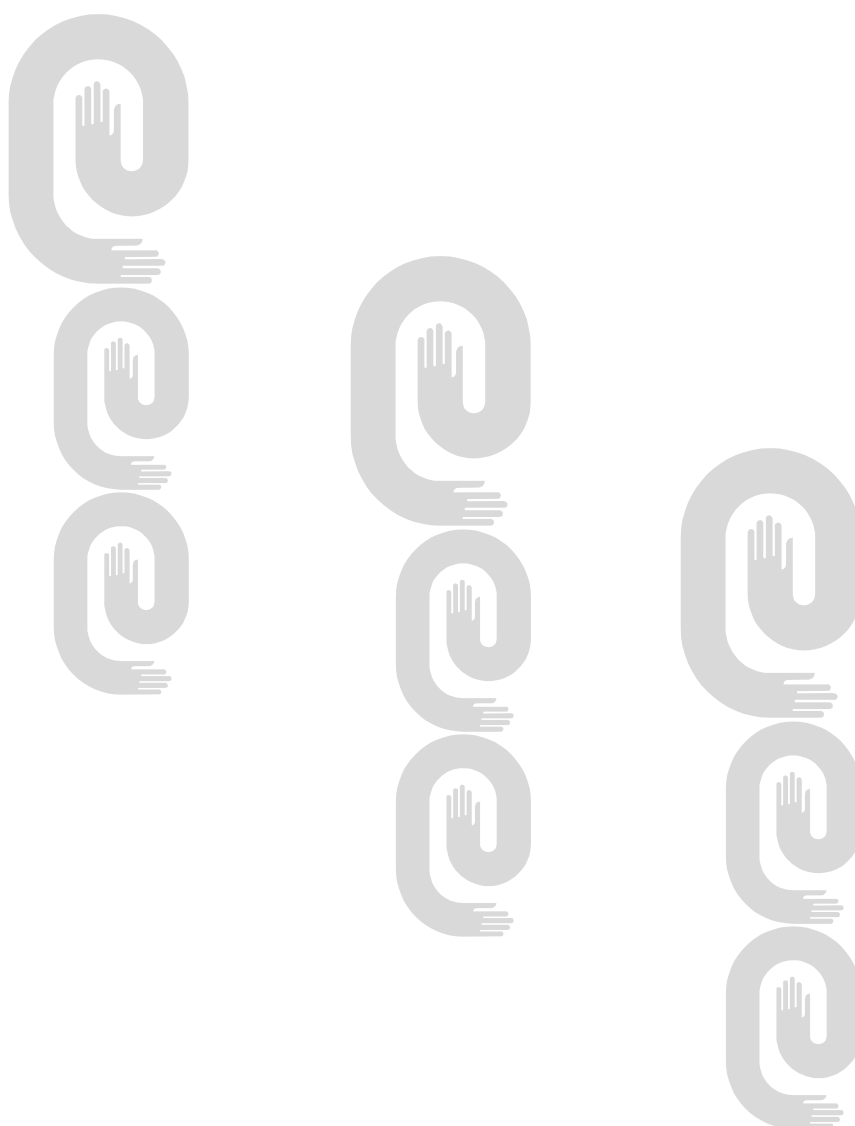

No. Solicitud	Fecha	Clases	Denominación	Titular
<b>Marcas</b>				
2000-1261	2004.02.16	05	MITOXGEN	LABORATORIOS GAUTIER-BAGÓ
2001-0729	2004.02.12	03	RED ROSE	ARIE SHARON
2001-0882	2004.03.08	05	BEXTRA	PHARMACIA & UP JOHN COMPANYY
2001-1036	2004.02.09	03	MEDITERRÁNEO DE ANTONIO BANDERAS	ANTONIO BANDERAS LIMITED
<b>Nombre</b>				
2000-0023	2004.02.03		CORPORACIÓN DE LA AVIACIÓN CUBANA S.A.	CORPORACIÓN DE LA AVIACIÓN CUBANA S.A.

**Tribunales**

No. Solicitud	Fecha	Clases	Denominación	Titular
<b>Marcas</b>				
2001-0209	2004.03.16	32, 33	MIKE'S HARD LEMONADE	MARK ANTHONY INTERNATIONAL, S.R.L.
463/98	2004.03.16	04		BP P.L.C.
464/98	2004.02.20	37		BP P.L.C.
465/98	2004.02.20	39		BP P.L.C.
467/98	2004.03.16	04		BP P.L.C.
468/98	2004.02.20	37		BP P.L.C.
469/98	2004.02.20	39		BP P.L.C.
470/98	2004.03.16	42		BP P.L.C.



# ÍNDICES INFORMATIVOS

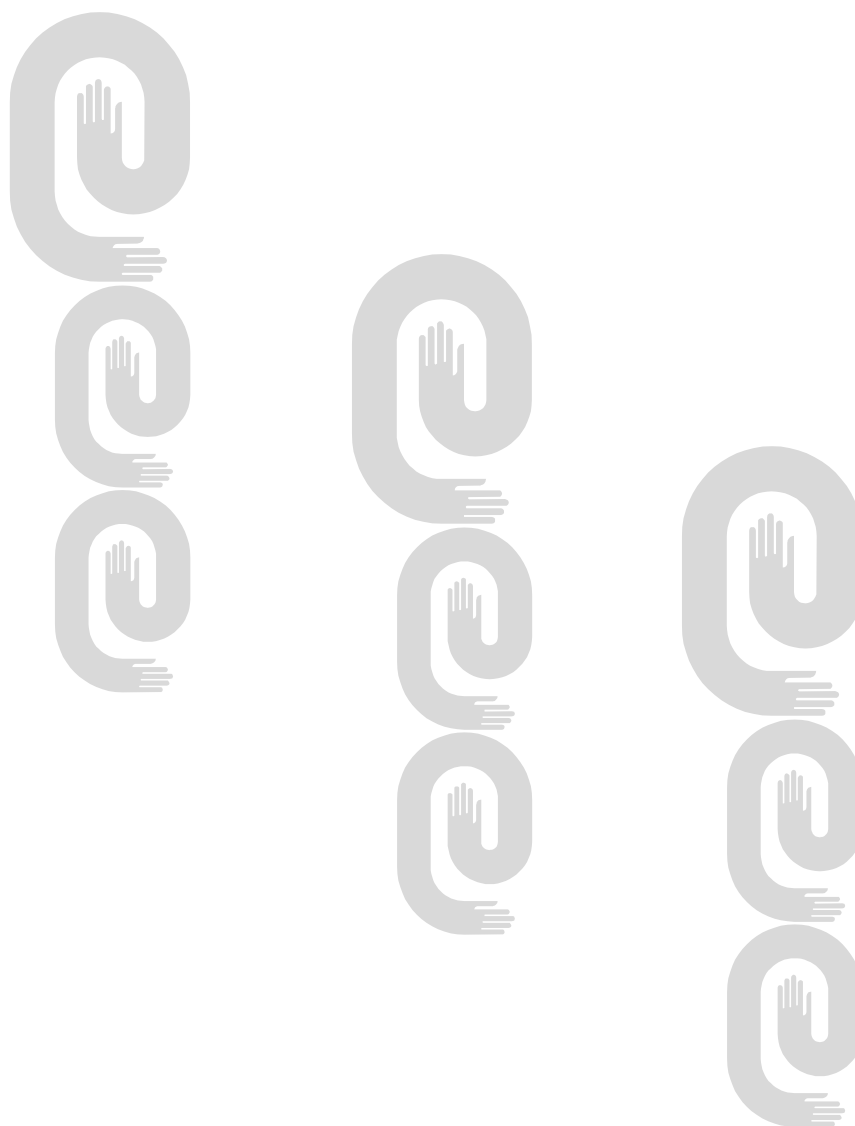

**ÍNDICE DE LAS MARCAS POR CLASIFICACIÓN INTERNACIONAL DE PRODUCTOS Y SERVICIOS**

<b>Clases</b>	<b>Denominación</b>	<b>No. Solicitud</b>	<b>Solicitante</b>
01	ALCORES	2003-0632	CAI ARGEO MARTÍNEZ CU
01	ETALLvc	2003-0644	EMPRESA DE TALLERES VILLA CLARA CU
01 hasta la 45	LA HABANA 2012	2003-0617	ASAMBLEA PROVINCIAL DEL PODER POPULAR CIUDAD DE LA HABANA CU
01, 03, 04, 35, 36, 37, 39, 42		2003-0318	CONOCOPHILLIPS COMPANY US
01, 03, 04, 35, 36, 37, 39, 42	CONOCOPHILLIPS	2003-0319	CONOCOPHILLIPS COMPANY US
01, 03, 35, 36, 39, 42		2003-0317	CONOCOPHILLIPS COMPANY US
01, 03, 35, 36, 39, 42	CONOCOPHILLIPS	2003-0358	CONOCOPHILLIPS COMPANY US
01, 09, 12, 13, 17	RAYTHEON	2003-0301	RAYTHEON COMPANY US
02, 37	ESECO	2003-0697	EMPRESA DE SERVICIOS ESPECIALIZADOS DE LA CONSTRUCCIÓN CU
03, 05	PANTOGAR	2003-0687	MERZ PHARMA GMBH & CO. KGAA DE
03, 05	PURELL	2003-0597	GOJO INDUSTRIES, INC. US
05	ACUABIOT	2003-0659	HEBER BIOTEC, S.A CONSEJO DE ESTADO CU
05	ACUAVIT	2003-0660	HEBER BIOTEC, S.A CONSEJO DE ESTADO CU
05	AUGMENTIN	2003-0645	BEECHAM GROUP, P.L.C. GB
05	BENAPROST	2003-0625	LABORATORIOS GAUTIER BAGÓ, S.A. CU
05	BLEOCINA	2003-0615	NIPPON KAYAKU KABUSHIKI KAISHA JP
05	ESPASMO DIOXADOL	2003-0627	LABORATORIOS GAUTIER BAGÓ, S.A. CU
05	ESTALION	2003-0657	BAYER AG. DE
05	FLANAX	2003-0647	SYNTEX PHARMACEUTICALS INTERNATIONAL LIMITED BM
05	FoliarNin HM	2003-0689	INSTITUTO INVESTIGACIONES FUNDAMENTALES EN AGRICULTURA TROPICAL ALEJANDRO DE HUMBOLDT, (INIFAT) CU
05	GOLTOR	2003-0654	MSP SINGAPORE COMPANY, LLC SG
05	GOLTORIN	2003-0655	MSP SINGAPORE COMPANY, LLC SG
05	HEPSERA	2003-0637	GLAXO GROUP LIMITED GB
05	HISAMITSU	2003-0666	HISAMITSU PHARMACEUTICAL CO., INC. JP

<b>Clases</b>	<b>Denominación</b>	<b>No. Solicitud</b>	<b>Solicitante</b>
05	INZA	2003-0628	MERCK KGAA DE
05	LASTET	2003-0616	NIPPON KAYAKU KABUSHIKI KAISHA JP
05	MARIPOSA	2003-0691	EMPRESA DE MATERIALES HIGIÉNICOS SANITARIOS, MATHISA CU
05	NITROFIX	2003-0639	INSTITUTO CUBANO DE INVESTIGACIONES DE LOS DERIVADOS DE LA CAÑA DE AZÚCAR (ICIDCA) CU
05	NUTRIBIOT	2003-0661	HEBER BIOTEC, S.A CONSEJO DE ESTADO CU
05	OLAY	2003-0590	THE PROCTER & GAMBLE COMPANY US
05	PERMICAPS	2003-0626	LABORATORIOS GAUTIER BAGÓ, S.A. CU
05	ULTRIZOR	2003-0656	MSP SINGAPORE COMPANY, LLC SG
05	VYTORIN	2003-0662	MSP SINGAPORE COMPANY, LLC SG
05, 42, 44	HEXAL	2003-0573	HEXAL AG. DE
06, 11, 14, 19, 20, 21	RAFART	2003-0609	JOSÉ CARLOS RAFART PÉREZ CU
07	MIKE, LU & OG	2003-0624	THE CARTOON NETWORK LP, LLLP. US
07, 09, 11	HYUNDAI	2003-0614	HYUNDAI CORPORATION KR
07, 11, 21, 25, 32, 35, 43	STARBUCKS	2003-0642	STARBUCKS CORPORATION D/B/ A STARBUCKS COFFEE COMPANY US
07, 11, 21, 25, 32, 35, 43	STARBUCKS COFFEE	2003-0643	STARBUCKS CORPORATION D/B/ A STARBUCKS COFFEE COMPANY US
08, 35, 39	MAVIP	2003-0670	UNIÓN DE INDUSTRIAS LOCALES. (UNIL) CU
09	FLATRON AIR	2003-0653	LG ELECTRONIC INC KR
09, 11	LEGRAND VELA	2003-0404	LEGRAND Y LEGRAND SNC. FR
09, 11	RAYOVAC	2003-0648	RAYOVAC CORPORATION (COMPAÑÍA DE WINCONSIN) US
09, 11	VELA	2003-0405	LEGRAND Y LEGRAND SNC. FR
09, 16, 25, 41	LUZ	2003-0673	CORPORACIÓN CIMEX S.A. CU
10	GENO-CAPS	2003-0672	PHARMACIA AB SE
12	TALUS	2003-0640	HYUNDAI MOTOR COMPANY KR
12	TUCSON	2003-0612	HYUNDAI MOTOR COMPANY KR
14	LAGUNA	2003-0651	ONIX, S.A. PA

	Denominación	No. Solicitud	Solicitante
16		2003-0630	KIMBERLY-CLARK WORLDWIDE, INC US
16	ALAS	2003-0663	EMPRESA CONVERTIDORA DE PAPEL Y ENVASE CU
16	ALMIQUI	2003-0633	EMPRESA GRÁFICA GUANTÁNAMO. COMBINADO JUAN MARINELLO CU
16	RESISTOL	2003-0552	INDUSTRIAS RESISTOL, S.A. DE C.V. MX
16	SCOTT GOLD	2003-0631	KIMBERLY-CLARK WORLDWIDE, INC US
16	THE H	2003-0608	CARIBBEAN PROPERTY CORPORATION GB
16, 18, 25		2003-0649	JOSÉ ALBA FERNÁNDEZ ES
16, 18, 25	VARIAS	2003-0650	JOSÉ ALBA FERNÁNDEZ ES
16, 20, 21, 24, 25	APICIENCIA	2003-0712	EMPRESA PROVINCIAL DE PRODUCCIONES VARIAS CU
16, 35, 41	ADÉ	2003-0629	ESTACIÓN EXPERIMENTAL APÍCOLA CU
20	IDOLO	2003-0675	EMPRESA PROVINCIAL CONFECIONES TEXTILES UNYMODA CU
20	METALCONF M	2003-0665	ANGEL SEGUNDO RODRÍGUEZ ROMÁN CU
20	HEBRA	2003-0704	EMPRESA PROVINCIAL DE CONFORMACIÓN DE METALES, FUNDICIÓN Y MATERIALES DE LA CONSTRUCCIÓN. METALCONF. MINIL CU
24	DONAIRE	2003-0676	EMPRESA PROVINCIAL CONFECIONES TEXTILES UNYMODA CU
24, 25	SABRINA	2003-0702	EMPRESA D'HIGIENE CU
24, 25		2003-0084	EMPRESA CONFECIONES TROPICALES CU
25		2003-0226	FERAUD SARL. FR
25	FÉRAUD	2003-0227	FERAUD SARL. FR
25	HÉRCULES	2003-0635	CENTRO NACIONAL DE PRODUCCIONES VARIAS. PROVARI CU
25	JASÓN	2003-0605	"EMPRESA CONFECIONES "" YAMAREX "" CU"
25	JONA' S	2003-0695	LUIS ENRIQUE FERNÁNDEZ LÓPEZ CU
25	LOBO	2003-0591	"EMPRESA DE CONFECIONES ""FENIX"" CU"
25	PINCEL	2003-0677	EMPRESA PROVINCIAL CONFECIONES TEXTILES UNYMODA CU

<b>Clases</b>	<b>Denominación</b>	<b>No. Solicitud</b>	<b>Solicitante</b>
25	SEDUS	2003-0679	EMPRESA PROVINCIAL CONFEC- CIONES TEXTILES UNYMODA CU
25	U.S. POLO ASSOCIATION	2003-0477	DIANA MARCK PA
25	VALS	2003-0604	"EMPRESA CONFECCIONES "" YAMAREX "" CU"
25	VENZO	2003-0678	EMPRESA PROVINCIAL CONFEC- CIONES TEXTILES UNYMODA CU
25	YOUNG BY A. GRINGS	2003-0688	A. GRINGS & CIA. LTDA. BR
25, 28, 29, 30, 41	PANACA	2003-0646	PANACA, S.A. CO
25, 29, 43	FRAPPUCCINO	2003-0641	STARBUCKS CORPORATION D/B/ A STARBUCKS COFFEE COMPANY US
25, 38, 39	MOTOEXPRESS	2003-0683	PAOLO DORATI IT
28	Mustad	2003-0686	O. MUSTAD & SØN A/S NO
29	PADUL	2003-0693	EMPRESA PESQUERA DE CAMAGÜEY CU
29	TESORO	2003-0696	CÍTRICOS CARIBE, S.A. CU
29, 30, 32, 43	SYLVAIN	2003-0593	EMPRESA PROVINCIAL DE LA IN- DUSTRIA ALIMENTARIA DE CIUDAD DE LA HABANA CU
30	BOLIS	2003-0589	THE JEL SERT CO. US
30	CHICLETS	2003-0623	CADBURY ADAMS USA LLC US
30	CHOCOLICIA	2003-0658	KRAFT FOODS HOLDINGS, INC. US
30	MASTERFOODS	2003-0681	MARS, INCORPORATED US
30	MY-T-FINE	2003-0667	THE JEL SERT CO. US
30	POP'ABLES	2003-0680	MARS, INCORPORATED US
32		2003-0710	THE GAMBRINUS COMPANY US
32	BEZOYA	2003-0564	ORTIGOSA, S.A. ES
32	BONICE	2003-0674	QUALA S.A. CO
32	GUINNESS	2003-0664	DIAGEO IRELAND GB
32	TIN	2003-0707	BEBIDAS DEL CARIBE, S.A. (BECASA) CU
32	TINAJITO	2003-0607	EMPRESA DE BEBIDAS Y REFRES- COS CAMAGÜEY CU
32	TRUMER PILS	2003-0711	THE GAMBRINUS COMPANY US
32, 33	MOSKOVSKAYA	2003-0534	SPIRITS PRODUCT INTERNATIONAL INTELLECTUAL B.V AW
32, 33	MOSKOVSKAYA	2003-0537	SPIRITS PRODUCT INTERNATIONAL INTELLECTUAL B.V AW

<b>Clases</b>	<b>Denominación</b>	<b>No. Solicitud</b>	<b>Solicitante</b>
32, 33	STOLICHNAYA	2003-0535	SPIRITS PRODUCT INTERNATIONAL INTELLECTUAL PROPERTY B.V AW
32, 33	STOLICHNAYA	2003-0538	SPIRITS PRODUCT INTERNATIONAL INTELLECTUAL B.V AW
33	BARTON & GUESTIER	2003-0610	BARTON & GUESTIER, S.A. FR
33	D´MANUEL	2003-0636	FERNANDO MANUEL ÁLVAREZ CRUZ CU
33	PARROT BAY	2003-0685	DIAGEO UNITED KINGDOM LIMITED GB
34	MONTE CARLO	2003-0397	JAPAN TOBACCO INC. JP
35	SOUTHERN WINE & SPIRITS OF AMERICA, INC	2003-0684	SOUTHERN WINE & SPIRITS OF AMERICA, INC US
35, 37	FRIGEL	2003-0613	EMPRESA DE REFRIGERACIÓN FRIGEL CU
35, 37, 42	ATM AVANCES TECNOLOGICOS MEDIOAMBIENTALES	2003-0638	AVANCES TECNOLÓGICOS MEDIOAMBIENTALES ES
35, 38, 39	ENTEL CHILE	2003-0599	EMPRESA NACIONAL DE TELECO- MUNICACIONES, S.A. CL
35, 39	FRESMAR, LO MÁS FRESCO DEL MAR	2003-0692	"EMPRESA MERCADOS PESQUEROS ""MERCOMAR"" CU"
35, 41, 44	ARTECORTE	2003-0671	GILBERTO VALLADARES REINA CU
37	D' Higiene	2003-0698	EMPRESA D'HIGIENE CU
37	EPRIMED	2003-0652	CENTRO PROVINCIAL DE ELECTROMEDICINA PINAR DEL RÍO CU
37	LIRONDA	2003-0703	EMPRESA D'HIGIENE CU
37	SERTEC	2003-0701	EMPRESA D'HIGIENE CU
37, 40	UNIMAX	2003-0700	EMPRESA D'HIGIENE CU
39		2003-0709	WAKEENEY, INC. US
39	INDEPENDENCE AIR	2003-0708	WAKEENEY, INC. US
41	BIENAL DE ARTE CONTEMPORÁ- NEO	2003-0603	CENTRO WILFREDO LAM CU
42	CAT	2003-0699	EMPRESA D'HIGIENE CU
42	CIGET	2003-0456	DELEGACIÓN CITMA CAMAGÜEY CU
42	IDEAR	2003-0634	EMPRESA DE DISEÑO E INGENIERÍA CIENFUEGOS. IDEAR CU
43	BARCELÓ COMFORT	2003-0600	BARCELÓ CORPORACIÓN EMPRE- SARIAL, S.A. ES
43	BARCELÓ PREMIUM	2003-0598	BARCELÓ CORPORACIÓN EMPRE- SARIAL, S.A. ES

**ÍNDICE DE LAS MARCAS POR DENOMINACIÓN**

<b>Denominación</b>	<b>No. Solicitud</b>	<b>Solicitante</b>	<b>Clases</b>
	2003-0226	FERAUD SARL. FR	25
	2003-0317	CONOCOPHILLIPS COMPANY US	01, 03, 35, 36, 39, 42
	2003-0318	CONOCOPHILLIPS COMPANY US	01, 03, 04, 35, 36, 37, 39, 42
	2003-0630	KIMBERLY-CLARK WORLDWIDE, INC US	16
	2003-0649	JOSÉ ALBA FERNÁNDEZ ES	16, 18, 25
	2003-0650	JOSÉ ALBA FERNÁNDEZ ES	16, 18, 25
	2003-0709	WAKEENEY, INC. US	39
	2003-0710	THE GAMBRINUS COMPANY US	32
ACUABIOT	2003-0659	HEBER BIOTEC, S.A CONSEJO DE ESTADO CU	05
ACUAVIT	2003-0660	HEBER BIOTEC, S.A CONSEJO DE ESTADO CU	05
ADÉ	2003-0675	EMPRESA PROVINCIAL CONFEC-CIONES TEXTILES UNYMODA CU	20
ALAS	2003-0663	EMPRESA CONVERTIDORA DE PA-PEL Y ENVASE CU	16
ALCORES	2003-0632	CAI ARGEO MARTÍNEZ CU	01
ALMIQUI	2003-0633	EMPRESA GRÁFICA GUANTÁNAMO. COMBINADO JUAN MARINELLO CU	16
APICIENCIA	2003-0629	ESTACIÓN EXPERIMENTAL APÍCOLA CU	16, 35, 41
ARTECORTE	2003-0671	GILBERTO VALLADARES REINA CU	35, 41, 44
ATM AVANCES TECNOLÓGICOS MEDIOAMBIENTALES	2003-0638	AVANCES TECNOLÓGICOS MEDIOAMBIENTALES ES	35, 37, 42
AUGMENTIN	2003-0645	BEECHAM GROUP, P.L.C. GB	05
BARCELÓ COMFORT	2003-0600	BARCELO CORPORACIÓN EMPRESARIAL, S.A. ES	43
BARCELÓ PREMIUM	2003-0598	BARCELO CORPORACIÓN EMPRESARIAL, S.A. ES	43
BARTON & GUESTIER	2003-0610	BARTON & GUESTIER, S.A. FR	33
BENAPROST	2003-0625	LABORATORIOS GAUTIER BAGÓ, S.A. CU	05
BEZOYA	2003-0564	ORTIGOSA, S.A. ES	32
BIENAL DE ARTE CONTEMPORÁ-NEO	2003-0603	CENTRO WILFREDO LAM CU	41
BLEOCINA	2003-0615	NIPPON KAYAKU KABUSHIKI KAISHA JP	05
BOLIS	2003-0589	THE JEL SERT CO. US	30

Denominación	No. Solicitud	Solicitante	Clases
BONICE	2003-0674	QUALA S.A. CO	32
CAT	2003-0699	EMPRESA D'HIGIENE CU	42
CHICLETS	2003-0623	CADBURY ADAMS USA LLC US	30
CHOCOLICIA	2003-0658	KRAFT FOODS HOLDINGS, INC. US	30
CIGET	2003-0456	DELEGACIÓN CITMA CAMAGÜEY CU	42
CONOCOPHILLIPS	2003-0319	CONOCOPHILLIPS COMPANY US	01, 03, 04, 35, 36, 37, 39, 42
CONOCOPHILLIPS	2003-0358	CONOCOPHILLIPS COMPANY US	01, 03, 35, 36, 39, 42
D' Higiene	2003-0698	EMPRESA D'HIGIENE CU	37
D' MANUEL	2003-0636	FERNANDO MANUEL ÁLVAREZ CRUZ CU	33
DONAIRE	2003-0702	EMPRESA D'HIGIENE CU	24, 25
ENTEL CHILE	2003-0599	EMPRESA NACIONAL DE TELECO- MUNICACIONES, S.A. CL	35, 38, 39
EPRIMED	2003-0652	CENTRO PROVINCIAL DE ELECTROMEDICINA PINAR DEL RÍO CU	37
ESECO	2003-0697	EMPRESA DE SERVICIOS ESPECIA- LIZADOS DE LA CONSTRUCCIÓN CU	02, 37
ESPASMO DIOXADOL	2003-0627	LABORATORIOS GAUTIER BAGÓ, S.A. CU	05
ESTALION	2003-0657	BAYER AG. DE	05
ETALLvc	2003-0644	EMPRESA DE TALLERES VILLA CLA- RA CU	01
FÉRAUD	2003-0227	FERAUD SARL. FR	25
FLANAX	2003-0647	SYNTEX PHARMACEUTICALS INTERNATIONAL LIMITED BM	05
FLATRON AIR	2003-0653	LG ELECTRONIC INC KR	09
FoliarNin HM	2003-0689	INSTITUTO INVESTIGACIONES FUNDAMENTALES EN AGRICULTU- RA TROPICAL ALEJANDRO DE HUMBOLDT, (INIFAT) CU	05
FRAPPUCCINO	2003-0641	STARBUCKS CORPORATION D/B/ A STARBUCKS COFFEE COMPANY US	25, 29, 43
FRESMAR, LO MÁS FRESCO DEL MAR	2003-0692	"EMPRESA MERCADOS PESQUEROS ""MERCOMAR"" CU"	35, 39
FRIGEL	2003-0613	EMPRESA DE REFRIGERACIÓN FRIGEL CU	35, 37
GENO-CAPS	2003-0672	PHARMACIA AB SE	10
GOLTOR	2003-0654	MSP SINGAPORE COMPANY, LLC SG	05

Denominación	No. Solicitud	Solicitante	Clases
GOLTORIN	2003-0655	MSP SINGAPORE COMPANY, LLC SG	05
GUINNESS	2003-0664	DIAGEO IRELAND GB	32
HEBRA	2003-0676	EMPRESA PROVINCIAL CONFEC- CIONES TEXTILES UNYMODA CU	24
HEPSERA	2003-0637	GLAXO GROUP LIMITED GB	05
HÉRCULES	2003-0635	CENTRO NACIONAL DE PRODUC- CIONES VARIAS. PROVARI CU	25
HEXAL	2003-0573	HEXAL AG. DE	05, 42, 44
HISAMITSU	2003-0666	HISAMITSU PHARMACEUTICAL CO., INC. JP	05
HYUNDAI	2003-0614	HYUNDAI CORPORATION KR	07, 09, 11
IDEAR	2003-0634	EMPRESA DE DISEÑO E INGENIERÍA CIENFUEGOS. IDEAR CU	42
IDOLO	2003-0665	ANGEL SEGUNDO RODRÍGUEZ ROMÁN CU	20
INDEPENDENCE AIR	2003-0708	WAKEENEY, INC. US	39
INZA	2003-0628	MERCK KGAA DE	05
JASÓN	2003-0605	"EMPRESA CONFECCIONES "" YAMAREX "" CU"	25
JONA' S	2003-0695	LUIS ENRIQUE FERNÁNDEZ LÓPEZ CU	25
LA HABANA 2012	2003-0617	ASAMBLEA PROVINCIAL DEL PO- DER POPULAR CIUDAD DE LA HA- BANA CU	01, hasta la 45
LAGUNA	2003-0651	ONIX, S.A. PA	14
LASTET	2003-0616	NIPPON KAYAKU KABUSHIKI KAISHA JP	05
LEGRAND VELA	2003-0404	LEGRAND Y LEGRAND SNC. FR	09, 11
LIRONDA	2003-0703	EMPRESA D'HIGIENE CU	37
LOBO	2003-0591	"EMPRESA DE CONFECCIONES ""FE- NIX "" CU"	25
LUZ	2003-0673	CORPORACIÓN CIMEX S.A. CU	09, 16, 25, 41
MARIPOSA	2003-0691	EMPRESA DE MATERIALES HIGIÉNI- COS SANITARIOS, MATHISA CU	05
MASTERFOODS	2003-0681	MARS, INCORPORATED US	30
MAVIP	2003-0670	UNIÓN DE INDUSTRIAS LOCALES. (UNIL) CU	08, 35, 39
METALCONF M	2003-0704	EMPRESA PROVINCIAL DE CON- FORMACIÓN DE METALES, FUNDI- CIÓN Y MATERIALES DE LA CONS- TRUCCIÓN. METALCONF. MINIL CU	20

Denominación	No. Solicitud	Solicitante	Clases
MIKE, LU & OG	2003-0624	THE CARTOON NETWORK LP, LLLP. US	07
MONTE CARLO	2003-0397	JAPAN TOBACCO INC. JP	34
MOSKOVSKAYA	2003-0534	SPIRITS PRODUCT INTERNATIONAL INTELLECTUAL B.V AW	32, 33
MOSKOVSKAYA	2003-0537	SPIRITS PRODUCT INTERNATIONAL INTELLECTUAL B.V AW	32, 33
MOTOEXPRESS	2003-0683	PAOLO DORATI IT	25, 38, 39
Mustad	2003-0686	O. MUSTAD & SØN A/S NO	28
MY-T-FINE	2003-0667	THE JEL SERT CO. US	30
NITROFIX	2003-0639	INSTITUTO CUBANO DE INVESTI- GACIONES DE LOS DERIVADOS DE LA CAÑA DE AZÚCAR (ICIDCA) CU	05
NUTRIBIOT	2003-0661	HEBER BIOTEC, S.A CONSEJO DE ESTADO CU	05
OLAY	2003-0590	THE PROCTER & GAMBLE COMPANY US	05
PADUL	2003-0693	EMPRESA PESQUERA DE CAMAGÜEY CU	29
PANACA	2003-0646	PANACA, S.A. CO	25, 28, 29, 30, 41
PANTOGAR	2003-0687	MERZ PHARMA GMBH & CO. KGAA DE	03, 05
PARROT BAY	2003-0685	DIAGEO UNITED KINGDOM LIMITED GB	33
PERMICAPS	2003-0626	LABORATORIOS GAUTIER BAGÓ, S.A. CU	05
PINCEL	2003-0677	EMPRESA PROVINCIAL CONFEC- CIONES TEXTILES UNYMODA CU	25
POP'ABLES	2003-0680	MARS, INCORPORATED US	30
PURELL	2003-0597	GOJO INDUSTRIES, INC. US	03, 05
RAFART	2003-0609	JOSÉ CARLOS RAFART PÉREZ CU	06, 11, 14, 19, 20, 21
RAYOVAC	2003-0648	RAYOVAC CORPORATION (COMPA- ÑÍA DE WINCONSIN) US	09, 11
RAYTHEON	2003-0301	RAYTHEON COMPANY US	01, 09, 12, 13, 17
RESISTOL	2003-0552	INDUSTRIAS RESISTOL, S.A. DE C.V. MX	16
SABRINA	2003-0084	EMPRESA CONFECCIONES TROPI- CALES CU	24, 25
SCOTT GOLD	2003-0631	KIMBERLY-CLARK WORLDWIDE, INC US	16
SEDUS	2003-0679	EMPRESA PROVINCIAL CONFEC- CIONES TEXTILES UNYMODA CU	25

Denominación	No. Solicitud	Solicitante	Clases
SERTEC	2003-0701	EMPRESA D'HIGIENE CU	37
SOUTHERN WINE & SPIRITS OF AMERICA, INC	2003-0684	SOUTHERN WINE & SPIRITS OF AMERICA, INC US	35
STARBUCKS	2003-0642	STARBUCKS CORPORATION D/B/A STARBUCKS COFFEE COMPANY US	07, 11, 21, 25, 32, 35, 43
STARBUCKS COFFEE	2003-0643	STARBUCKS CORPORATION D/B/A STARBUCKS COFFEE COMPANY US	07, 11, 21, 25, 32, 35, 43
STOLICHNAYA	2003-0535	SPIRITS PRODUCT INTERNATIONAL INTELLECTUAL PROPERTY B.V AW	32, 33
STOLICHNAYA	2003-0538	SPIRITS PRODUCT INTERNATIONAL INTELLECTUAL B.V AW	32, 33
SYLVAIN	2003-0593	EMPRESA PROVINCIAL DE LA INDUSTRIA ALIMENTARIA DE CIUDAD DE LA HABANA CU	29, 30, 32, 43
TALUS	2003-0640	HYUNDAI MOTOR COMPANY KR	12
TESORO	2003-0696	CÍTRICOS CARIBE, S.A. CU	29
THE H	2003-0608	CARIBBEAN PROPERTY CORPORATION GB	16
TIN	2003-0707	BEBIDAS DEL CARIBE, S.A. (BECASA) CU	32
TINAJITO	2003-0607	EMPRESA DE BEBIDAS Y REFRESCOS CAMAGÜEY CU	32
TRUMER PILS	2003-0711	THE GAMBRINUS COMPANY US	32
TUCSON	2003-0612	HYUNDAI MOTOR COMPANY KR	12
U.S. POLO ASSOCIATION	2003-0477	DIANA MARCK PA	25
ULTRIZOR	2003-0656	MSP SINGAPORE COMPANY, LLC SG	05
UNIMAX	2003-0700	EMPRESA D'HIGIENE CU	37, 40
VALS	2003-0604	"EMPRESA CONFECCIONES "" YAMAREX "" CU"	25
VARIAS	2003-0712	EMPRESA PROVINCIAL DE PRODUCCIONES VARIAS CU	16, 20, 21, 24, 25
VELA	2003-0405	LEGRAND Y LEGRAND SNC. FR	09, 11
VENZO	2003-0678	EMPRESA PROVINCIAL CONFECCIONES TEXTILES UNYMODA CU	25
VYTORIN	2003-0662	MSP SINGAPORE COMPANY, LLC SG	05
YOUNG BY A. GRINGS	2003-0688	A. GRINGS & CIA. LTDA. BR	25

**ÍNDICE DE LAS MARCAS POR TITULAR**

<b>Solicitante</b>	<b>No. Solicitud</b>	<b>Denominación</b>	<b>Clases</b>
A. GRINGS & CIA. LTDA. BR	2003-0688	YOUNG BY A. GRINGS	25
ANGEL SEGUNDO RODRÍGUEZ ROMÁN CU	2003-0665	IDOLO	20
ASAMBLEA PROVINCIAL DEL PODER POPULAR CIUDAD DE LA HABANA CU	2003-0617	LA HABANA 2012	01, hasta la 45
AVANCES TECNOLÓGICOS MEDIOAMBIENTALES ES	2003-0638	ATM AVANCES TECNOLÓGICOS MEDIOAMBIENTALES	35, 37, 42
BARCELO CORPORACIÓN EMPRESARIAL, S.A. ES	2003-0598	BARCELÓ PREMIUM	43
BARCELO CORPORACIÓN EMPRESARIAL, S.A. ES	2003-0600	BARCELÓ COMFORT	43
BARTON & GUESTIER, S.A. FR	2003-0610	BARTON & GUESTIER	33
BAYER AG. DE	2003-0657	ESTALION	05
BEBIDAS DEL CARIBE, S.A. (BECASA) CU	2003-0707	TIN	32
BEECHAM GROUP, P.L.C. GB	2003-0645	AUGMENTIN	05
CADBURY ADAMS USA LLC US	2003-0623	CHICLETS	30
CAI ARCEO MARTÍNEZ CU	2003-0632	ALCORES	01
CARIBBEAN PROPERTY CORPORATION GB	2003-0608	THE H	16
CENTRO NACIONAL DE PRODUCCIONES VARIAS. PROVARI CU	2003-0635	HÉRCULES	25
CENTRO PROVINCIAL DE ELECTROMEDICINA PINAR DEL RÍO CU	2003-0652	EPRIMED	37
CENTRO WILFREDO LAM CU	2003-0603	BIENAL DE ARTE CONTEMPORÁNEO	41
CÍTRICOS CARIBE, S.A. CU	2003-0696	TESORO	29
CONOCOPHILLIPS COMPANY US	2003-0317		01, 03, 35, 36, 39, 42
CONOCOPHILLIPS COMPANY US	2003-0318		01, 03, 04, 35, 36, 37, 39, 42
CONOCOPHILLIPS COMPANY US	2003-0319	CONOCOPHILLIPS	01, 03, 04, 35, 36, 37, 39, 42
CONOCOPHILLIPS COMPANY US	2003-0358	CONOCOPHILLIPS	01, 03, 35, 36, 39, 42
CORPORACIÓN CIMEX S.A. CU	2003-0673	LUZ	09, 16, 25, 41
DELEGACIÓN CITMA CAMAGÜEY CU	2003-0456	CIGET	42
DIAGEO IRELAND GB	2003-0664	GUINNESS	32
DIAGEO UNITED KINGDOM LIMITED GB	2003-0685	PARROT BAY	33
DIANA MARCK PA	2003-0477	U.S. POLO ASSOCIATION	25

<b>Solicitante</b>	<b>No. Solicitud</b>	<b>Denominación</b>	<b>Clases</b>
"EMPRESA CONFECCIONES "" YAMAREX "" CU"	2003-0604	VALS	25
"EMPRESA CONFECCIONES "" YAMAREX "" CU"	2003-0605	JASÓN	25
EMPRESA CONFECCIONES TROPICALES CU	2003-0084	SABRINA	24, 25
EMPRESA CONVERTIDORA DE PAPEL Y ENVASE CU	2003-0663	ALAS	16
EMPRESA DE BEBIDAS Y REFRESCOS CAMAGÜEY CU	2003-0607	TINAJITO	32
"EMPRESA DE CONFECCIONES "" FE-NIX "" CU"	2003-0591	LOBO	25
EMPRESA DE DISEÑO E INGENIERÍA CIENFUEGOS. IDEAR CU	2003-0634	IDEAR	42
EMPRESA DE MATERIALES HIGIÉNICOS SANITARIOS, MATHISA CU	2003-0691	MARIPOSA	05
EMPRESA DE REFRIGERACIÓN FRIGEL CU	2003-0613	FRIGEL	35, 37
EMPRESA DE SERVICIOS ESPECIALIZADOS DE LA CONSTRUCCIÓN CU	2003-0697	ESECO	02, 37
EMPRESA DE TALLERES VILLA CLARA CU	2003-0644	ETALLvc	01
EMPRESA D'HIGIENE CU	2003-0698	D' Higiene	37
EMPRESA D'HIGIENE CU	2003-0699	CAT	42
EMPRESA D'HIGIENE CU	2003-0700	UNIMAX	37, 40
EMPRESA D'HIGIENE CU	2003-0701	SERTEC	37
EMPRESA D'HIGIENE CU	2003-0702	DONAIRE	24, 25
EMPRESA D'HIGIENE CU	2003-0703	LIRONDA	37
EMPRESA GRÁFICA GUANTÁNAMO. COMBINADO JUAN MARINELLO CU	2003-0633	ALMIQUÍ	16
"EMPRESA MERCADOS PESQUEROS "" MERCOMAR "" CU"	2003-0692	FRESMAR, LO MÁS FRESCO DEL MAR	35, 39
EMPRESA NACIONAL DE TELECOMUNICACIONES, S.A. CL	2003-0599	ENTEL CHILE	35, 38, 39
EMPRESA PESQUERA DE CAMAGÜEY CU	2003-0693	PADUL	29
EMPRESA PROVINCIAL CONFECCIONES TEXTILES UNYMODA CU	2003-0675	ADÉ	20
EMPRESA PROVINCIAL CONFECCIONES TEXTILES UNYMODA CU	2003-0676	HEBRA	24
EMPRESA PROVINCIAL CONFECCIONES TEXTILES UNYMODA CU	2003-0677	PINCEL	25

Solicitante	No. Solicitud	Denominación	Clases
EMPRESA PROVINCIAL CONFEC- CIONES TEXTILES UNYMODA CU	2003-0678	VENZO	25
EMPRESA PROVINCIAL CONFEC- CIONES TEXTILES UNYMODA CU	2003-0679	SEDUS	25
EMPRESA PROVINCIAL DE CON- FORMACIÓN DE METALES, FUNDI- CIÓN Y MATERIALES DE LA CONS- TRUCCIÓN. METALCONF. MINIL CU	2003-0704	METALCONF M	20
EMPRESA PROVINCIAL DE LA IN- DUSTRIA ALIMENTARIA DE CIUDAD DE LA HABANA CU	2003-0593	SYLVAIN	29, 30, 32, 43
EMPRESA PROVINCIAL DE PRO- DUCCIONES VARIAS CU	2003-0712	VARIAS	16, 20, 21, 24, 25
ESTACIÓN EXPERIMENTAL APÍCOLA CU	2003-0629	APICIENCIA	16, 35, 41
FERAUD SARL. FR	2003-0226		25
FERAUD SARL. FR	2003-0227	FÉRAUD	25
FERNANDO MANUEL ÁLVAREZ CRUZ CU	2003-0636	D´MANUEL	33
GILBERTO VALLADARES REINA CU	2003-0671	ARTECORTE	35, 41, 44
GLAXO GROUP LIMITED GB	2003-0637	HEPSERA	05
GOJO INDUSTRIES, INC. US	2003-0597	PURELL	03, 05
HEBER BIOTEC, S.A CONSEJO DE ESTADO CU	2003-0659	ACUABIOT	05
HEBER BIOTEC, S.A CONSEJO DE ESTADO CU	2003-0660	ACUAVIT	05
HEBER BIOTEC, S.A CONSEJO DE ESTADO CU	2003-0661	NUTRIBIOT	05
HEXAL AG. DE	2003-0573	HEXAL	05, 42, 44
HISAMITSU PHARMACEUTICAL CO., INC. JP	2003-0666	HISAMITSU	05
HYUNDAI CORPORATION KR	2003-0614	HYUNDAI	07, 09, 11
HYUNDAI MOTOR COMPANY KR	2003-0612	TUCSON	12
HYUNDAI MOTOR COMPANY KR	2003-0640	TALUS	12
INDUSTRIAS RESISTOL, S.A. DE C.V. MX	2003-0552	RESISTOL	16
INSTITUTO CUBANO DE INVESTI- GACIONES DE LOS DERIVADOS DE LA CAÑA DE AZÚCAR (ICIDCA) CU	2003-0639	NITROFIX	05
INSTITUTO INVESTIGACIONES FUNDAMENTALES EN AGRICULTU- RA TROPICAL ALEJANDRO DE HUMBOLDT, (INIFAT) CU	2003-0689	FoliarNin HM	05

<b>Solicitante</b>	<b>No. Solicitud</b>	<b>Denominación</b>	<b>Clases</b>
JAPAN TOBACCO INC. JP	2003-0397	MONTE CARLO	34
JOSÉ ALBA FERNÁNDEZ ES	2003-0649		16, 18, 25
JOSÉ ALBA FERNÁNDEZ ES	2003-0650		16, 18, 25
JOSÉ CARLOS RAFART PÉREZ CU	2003-0609	RAFART	06, 11, 14, 19, 20, 21
KIMBERLY-CLARK WORLDWIDE, INC US	2003-0630		16
KIMBERLY-CLARK WORLDWIDE, INC US	2003-0631	SCOTT GOLD	16
KRAFT FOODS HOLDINGS, INC. US	2003-0658	CHOCOLICIA	30
LABORATORIOS GAUTIER BAGÓ, S.A. CU	2003-0625	BENAPROST	05
LABORATORIOS GAUTIER BAGÓ, S.A. CU	2003-0626	PERMICAPS	05
LABORATORIOS GAUTIER BAGÓ, S.A. CU	2003-0627	ESPASMO DIOXADOL	05
LEGRAND Y LEGRAND SNC. FR	2003-0404	LEGRAND VELA	09, 11
LEGRAND Y LEGRAND SNC. FR	2003-0405	VELA	09, 11
LG ELECTRONIC INC KR	2003-0653	FLATRON AIR	09
LUIS ENRIQUE FERNÁNDEZ LÓPEZ CU	2003-0695	JONA' S	25
MARS, INCORPORATED US	2003-0680	POP'ABLES	30
MARS, INCORPORATED US	2003-0681	MASTERFOODS	30
MERCK KGAA DE	2003-0628	INZA	05
MERZ PHARMA GMBH & CO. KGAA DE	2003-0687	PANTOGAR	03, 05
MSP SINGAPORE COMPANY, LLC SG	2003-0654	GOLTOR	05
MSP SINGAPORE COMPANY, LLC SG	2003-0655	GOLTORIN	05
MSP SINGAPORE COMPANY, LLC SG	2003-0656	ULTRIZOR	05
MSP SINGAPORE COMPANY, LLC SG	2003-0662	VYTORIN	05
NIPPON KAYAKU KABUSHIKI KAISHA JP	2003-0615	BLEOCINA	05
NIPPON KAYAKU KABUSHIKI KAISHA JP	2003-0616	LASTET	05
O. MUSTAD & SØN A/S NO	2003-0686	Mustad	28
ONIX, S.A. PA	2003-0651	LAGUNA	14
ORTIGOSA, S.A. ES	2003-0564	BEZOYA	32

<b>Solicitante</b>	<b>No. Solicitud</b>	<b>Denominación</b>	<b>Clases</b>
PANACA, S.A. CO	2003-0646	PANACA	25, 28, 29, 30, 41
PAOLO DORATI IT	2003-0683	MOTOEXPRESS	25, 38, 39
PHARMACIA AB SE	2003-0672	GENO-CAPS	10
QUALA S.A. CO	2003-0674	BONICE	32
RAYOVAC CORPORATION (COMPANÍA DE WINCONSIN) US	2003-0648	RAYOVAC	09, 11
RAYTHEON COMPANY US	2003-0301	RAYTHEON	01, 09, 12, 13, 17
SOUTHERN WINE & SPIRITS OF AMERICA, INC US	2003-0684	SOUTHERN WINE & SPIRITS OF AMERICA, INC	35
SPIRITS PRODUCT INTERNATIONAL INTELLECTUAL B.V AW	2003-0534	MOSKOVSKAYA	32, 33
SPIRITS PRODUCT INTERNATIONAL INTELLECTUAL B.V AW	2003-0537	MOSKOVSKAYA	32, 33
SPIRITS PRODUCT INTERNATIONAL INTELLECTUAL B.V AW	2003-0538	STOLICHNAYA	32, 33
SPIRITS PRODUCT INTERNATIONAL INTELLECTUAL PROPERTY B.V AW	2003-0535	STOLICHNAYA	32, 33
STARBUCKS CORPORATION D/B/A STARBUCKS COFFEE COMPANY US	2003-0641	FRAPPUCCINO	25, 29, 43
STARBUCKS CORPORATION D/B/A STARBUCKS COFFEE COMPANY US	2003-0642	STARBUCKS	07, 11, 21, 25, 32, 35, 43
STARBUCKS CORPORATION D/B/A STARBUCKS COFFEE COMPANY US	2003-0643	STARBUCKS COFFEE	07, 11, 21, 25, 32, 35, 43
SYNTEX PHARMACEUTICALS INTERNATIONAL LIMITED BM	2003-0647	FLANAX	05
THE CARTOON NETWORK LP, LLLP. US	2003-0624	MIKE, LU & OG	07
THE GAMBRINUS COMPANY US	2003-0710		32
THE GAMBRINUS COMPANY US	2003-0711	TRUMER PILS	32
THE JEL SERT CO. US	2003-0589	BOLIS	30
THE JEL SERT CO. US	2003-0667	MY-T-FINE	30
THE PROCTER & GAMBLE COMPANY US	2003-0590	OLAY	05
UNIÓN DE INDUSTRIAS LOCALES. (UNIL) CU	2003-0670	MAVIP	08, 35, 39
WAKEENEY, INC. US	2003-0708	INDEPENDENCE AIR	39
WAKEENEY, INC. US	2003-0709		39

**ÍNDICE DE LOS NOMBRES POR DENOMINACIÓN**

<b>Denominación</b>	<b>No. Solicitud</b>	<b>Solicitante</b>
ASUMEL	2003-0039	CAI ARGEO MARTÍNEZ CU
CALIMAX	2003-0042	EMPRESA GRÁFICA DE CAMAGÜEY CU
CARSOL	2003-0041	EMPRESA CAMIONES GUANTÁNAMO CU
CUBANACÁN TURISMO Y SALUD, S.A.	2003-0037	CUBANACÁN TURISMO Y SALUD, S.A. CU
CWL	2003-0036	CENTRO WILFREDO LAM CU
EMPRESA PROVINCIAL DE CONFECCIONES Y CALZADO.CALCONF	2003-0043	EMPRESA PROVINCIAL DE CONFECCIONES Y CALZADO CALCONF CU
IDEAR	2003-0040	EMPRESA DE DISEÑO E INGENIERÍA CIENFUEGOS. IDEAR CU
SEGECAR	2003-0038	EMPRESA CAMIONES SAN JOSÉ CU
SETMA	2003-0053	EMPRESA DE PRODUCCIONES Y SERVICIOS ESPECIALIZADOS SETMA, CITMA CU
UNIDAD EMPRESARIAL DE BASE ABASTECEDORA D ELA PESCA EN CAMAGÜEY	2003-0051	UNIDAD EMPRESARIAL DE BASE, ABASTECEDORA DE LA PESCA EN CAMAGÜEY, ABAPESCA CU
UNIDAD EMPRESARIAL DE BASE ABASTECEDORA DE PIANR DEL RÍO	2003-0049	UNIDAD EMPRESARIAL DE BASE ABASTECEDORA DE PINAR DEL RÍO ABAPIR CU
UNIDAD EMPRESARIAL DE BASE AGENCIA DE SERVICIOS DE TRANSPORTE Y ADUANA, ASTRAD	2003-0048	UNIDAD EMPRESARIAL DE BASE AGENCIA DE SERVICIOS DE TRANSPORTE Y ADUANA, ASTRAD CU
UNIDAD EMPRESARIAL DE BASE IMPORTADORA COMERCIAL, PESMAR	2003-0045	UNIDAD EMPRESARIAL DE BASE, IMPORTADORA COMERCIAL, PESMAR CU
UNIDAD EMPRESARIAL DE BASE PROVEEDORA DE ARTES DE PESCA E INSUMOS INDUSTRIALES, P ARPESI.	2003-0044	UNIDAD EMPRESARIAL DE BASE PROVEEDORA DE ARTES DE PESCA E INSUMOS INDUSTRIALES, P ARPESI CU
UNIDAD EMPRESARIAL DE BASE SERVICIOS INTERNOS DE LA EMPRESA	2003-0047	UNIDAD EMPRESARIAL DE BASE SERVICIOS INTERNOS DE LA EMPRESA, SERVIPRO CU
UNIDAD EMPRESARIAL DE BASE TRANSPORTISTA DELA PESCA, TRANSPESCA	2003-0046	UNIDAD EMPRESARIAL DE BASE TRANSPORTISTA DE LA PESCA, TRANSPESCA CU
UNIDAD EMPRESARIAL DE BASE, ABASTECEDORA DE LA PESCA EN GRANMA. ABAGRAN	2003-0052	UNIDAD EMPRESARIAL DE BASE, ABASTECEDORA DE LA PESCA EN GRANMA, ABAGRAN CU
UNIDAD EMPRESARIAL DE BASE, ABASTECEDORA DEL CENTRO, ABACEN	2003-0050	UNIDAD EMPRESARIAL DE BASE, ABASTECEDORA DEL CENTRO, ABACEN CU
VARSE	2003-0054	EMPRESA DE SERVICIOS A LOS TRABAJADORES DE LA COSNTRUCCIÓN DE VARADERO CU

**ÍNDICE DE LOS NOMBRES POR TITULAR**

<b>Solicitante</b>	<b>No. Solicitud</b>	<b>Denominación</b>
CAI ARGEO MARTÍNEZ CU	2003-0039	ASUMEL
CENTRO WILFREDO LAM CU	2003-0036	CWL
CUBANACÁN TURISMO Y SALUD, S.A. CU	2003-0037	CUBANACÁN TURISMO Y SALUD, S.A.
EMPRESA CAMIONES GUANTÁNAMO CU	2003-0041	CARSOL
EMPRESA CAMIONES SAN JOSÉ CU	2003-0038	SEGECAR
EMPRESA DE DISEÑO E INGENIERÍA CIENFUEGOS. IDEAR CU	2003-0040	IDEAR
EMPRESA DE PRODUCCIONES Y SERVICIOS ESPECIALIZADOS SETMA, CITMA CU	2003-0053	SETMA
EMPRESA DE SERVICIOS A LOS TRABAJADORES DE LA COSNTRUCCIÓN DE VARADERO CU	2003-0054	VARSE
EMPRESA GRÁFICA DE CAMAGÜEY CU	2003-0042	CALIMAX
EMPRESA PROVINCIAL DE CONFECCIONES Y CALZADO CALCONF CU	2003-0043	EMPRESA PROVINCIAL DE CONFECCIONES Y CALZADO.CALCONF
UNIDAD EMPRESARIAL DE BASE ABASTECEDORA DE PINAR DEL RÍO ABAPIR CU	2003-0049	UNIDAD EMPRESARIAL DE BASE ABASTECEDORA DE PIANR DEL RÍO
UNIDAD EMPRESARIAL DE BASE AGENCIA DE SERVICIOS DE TRANSPORTE Y ADUANA, ASTRAD CU	2003-0048	UNIDAD EMPRESARIAL DE BASE AGENCIA DE SERVICIOS DE TRANSPORTE Y ADUANA, ASTRAD
UNIDAD EMPRESARIAL DE BASE PROVEEDORA DE ARTES DE PESCA E INSUMOS INDUSTRIALES, PARPESI CU	2003-0044	UNIDAD EMPRESARIAL DE BASE PROVEEDORA DE ARTES DE PESCA E INSUMOS INDUSTRIALES, PARPESI.
UNIDAD EMPRESARIAL DE BASE SERVICIOS INTERNOS DE LA EMPRESA, SERVIPRO CU	2003-0047	UNIDAD EMPRESARIAL DE BASE SERVICIOS INTERNOS DE LA EMPRESA
UNIDAD EMPRESARIAL DE BASE TRANSPORTISTA DE LA PESCA, TRANSPESCA CU	2003-0046	UNIDAD EMPRESARIAL DE BASE TRANSPORTISTA DELA PESCA, TRANSPESCA
UNIDAD EMPRESARIAL DE BASE, ABASTECEDORA DE LA PESCA EN CAMAGÜEY, ABAPESCA CU	2003-0051	UNIDAD EMPRESARIAL DE BASE ABASTECEDORA D ELA PESCA EN CAMAGÜEY
UNIDAD EMPRESARIAL DE BASE, ABASTECEDORA DE LA PESCA EN GRANMA, ABAGRAN CU	2003-0052	UNIDAD EMPRESARIAL DE BASE, ABASTECEDORA DE LA PESCA EN GRANMA. ABAGRAN
UNIDAD EMPRESARIAL DE BASE, ABASTECEDORA DEL CENTRO, ABACEN CU	2003-0050	UNIDAD EMPRESARIAL DE BASE, ABASTECEDORA DEL CENTRO, ABACEN
UNIDAD EMPRESARIAL DE BASE, IMPORTADORA COMERCIAL, PESMAR CU	2003-0045	UNIDAD EMPRESARIAL DE BASE IMPORTADORA COMERCIAL, PESMAR

**ÍNDICE DE LOS LEMAS POR DENOMINACIÓN**

<b>Denominación</b>	<b>No. Solicitud</b>	<b>Solicitante</b>
AGRUPOL, ALERTA A SUS NECESIDADES	2003-0056	EMPRESA AGROPECUARIA UNIDAD PROLETARIA CU
ARAKAY: LA MAGIA DE UN SABOR	2003-0054	CAI ARGEO MARTÍNEZ CU
ASUMEL: HACIENDO LA VIDA DULCE	2003-0055	CAI ARGEO MARTÍNEZ CU
CONVERTIMOS EN FORMA SU IMAGINACIÓN	2003-0057	FÁBRICA DE MUEBLES HOTELEROS CU
LA CALIDAD EN SU MESA	2003-0058	COMPLEJO AGROINDUSTRIAL ARROCERO SUR DEL JÍBARO CU
MUCHO MÁS QUE ENERGÍA	2003-0060	EMPRESA ELÉCTRICA MATANZAS CU
Reconstruimos Automotores por el Bien del Transporte	2003-0059	EMPRESA SERVICIOS MECÁNICOS CAMAGÜEY CU
UN SIGLO POR DELANTE	2003-0050	GRAN KAIMAN TELECO, S.A. CU

**ÍNDICE DE LOS LEMAS POR TITULAR**

<b>Solicitante</b>	<b>No. Solicitud</b>	<b>Denominación</b>
CAI ARGEO MARTÍNEZ CU	2003-0054	ARAKAY: LA MAGIA DE UN SABOR
CAI ARGEO MARTÍNEZ CU	2003-0055	ASUMEL: HACIENDO LA VIDA DULCE
COMPLEJO AGROINDUSTRIAL ARROCERO SUR DEL JÍBARO CU	2003-0058	LA CALIDAD EN SU MESA
EMPRESA AGROPECUARIA UNIDAD PROLETARIA CU	2003-0056	AGRUPOL, ALERTA A SUS NECESIDADES
EMPRESA ELÉCTRICA MATANZAS CU	2003-0060	MUCHO MÁS QUE ENERGÍA
EMPRESA SERVICIOS MECÁNICOS CAMAGÜEY CU	2003-0059	Reconstruimos Automotores por el Bien del Transporte
FÁBRICA DE MUEBLES HOTELEROS CU	2003-0057	CONVERTIMOS EN FORMA SU IMAGINACIÓN
GRAN KAIMAN TELECO, S.A. CU	2003-0050	UN SIGLO POR DELANTE

**ÍNDICE DE LOS EMBLEMAS POR DENOMINACIÓN**

<b>Denominación</b>	<b>No. Solicitud</b>	<b>Solicitante</b>
AZIEM	2003-0067	EMPRESA AZUCARERA AMÉRICA LIBRE CU
CALEX	2003-0066	EMPRESA AZUCARERA AMÉRICA LIBRE CU
CENTRO DE HISTOTERAPIA PLACENTARIA	2003-0060	CENTRO DE HISTOTERAPIA PLACENTARIA CU
CUBANACÁN TURISMO Y SALUD	2003-0065	CUBANACÁN TURISMO Y SALUD, S.A. CU
EMPA	2003-0059	EMPRESA MAYORISTA CENTRAL DE ALIMENTOS CU
GEAAL	2003-0061	GRUPO EMPRESARIAL DE ACUEDUCTO Y ALCANTARILLADO (GEAAL) CU
GECH	2003-0057	GRUPO EMPRESARIAL DE LA CONSTRUCCIÓN DE HOLGUÍN CU
HAVANAAUTOS	2003-0069	CORPORACIÓN CIMEX S.A. CU
PREMAG	2003-0056	GRUPO EMPRESARIAL AGROINDUSTRIAL CU
S	2003-0058	EMPRESA PROVINCIAL SUMINISTROS DE ALIMENTOS CU
SETMA	2003-0068	EMPRESA DE PRODUCCIONES Y SERVICIOS ESPECIALIZADOS SETMA, CITMA CU
UNIÓN DE INGENIERÍA	2003-0064	UNIÓN DE INGENIERÍA MINAL CU
VARIAS	2003-0070	EMPRESA PROVINCIAL DE PRODUCCIONES VARIAS CU

**ÍNDICE DE LOS EMBLEMAS POR TITULAR**

<b>Solicitante</b>	<b>No. Solicitud</b>	<b>Denominación</b>
CENTRO DE HISTOTERAPIA PLACENTARIA CU	2003-0060	CENTRO DE HISTOTERAPIA PLACENTARIA
CORPORACIÓN CIMEX S.A. CU	2003-0069	HAVANAAUTOS
CUBANACÁN TURISMO Y SALUD, S.A. CU	2003-0065	CUBANACÁN TURISMO Y SALUD
EMPRESA AZUCARERA AMÉRICA LIBRE CU	2003-0066	CALEX
EMPRESA AZUCARERA AMÉRICA LIBRE CU	2003-0067	AZIEM
EMPRESA DE PRODUCCIONES Y SERVICIOS ESPECIALIZADOS SETMA, CITMA CU	2003-0068	SETMA
EMPRESA MAYORISTA CENTRAL DE ALIMENTOS CU	2003-0059	EMPA
EMPRESA PROVINCIAL DE PRODUCCIONES VARIAS CU	2003-0070	VARIAS
EMPRESA PROVINCIAL SUMINISTROS DE ALIMENTOS CU	2003-0058	S
GRUPO EMPRESARIAL AGROINDUSTRIAL CU	2003-0056	PREMAG
GRUPO EMPRESARIAL DE ACUEDUCTO Y ALCANTARILLADO (GEAAL) CU	2003-0061	GEAAL
GRUPO EMPRESARIAL DE LA CONSTRUCCIÓN DE HOLGUÍN CU	2003-0057	GECH
UNIÓN DE INGENIERÍA MINAL CU	2003-0064	UNIÓN DE INGENIERÍA

**ÍNDICE DE LOS RÓTULOS POR DENOMINACIÓN**

<b>Denominación</b>	<b>No. Solicitud</b>	<b>Solicitante</b>
ALTAVISTA	2003-0020	"EMPRESA DE SERVICIOS "COMANDANTE CAMILO CIENFUEGOS GORRIARÁN" (ESUNI) CU"
CROMITA	2003-0017	EMPRESA DE SERVICIOS "COMANDANTE CAMILO CIENFUEGOS GORRIARÁN" CU
EL FRAMBOYÁN	2003-0018	EMPRESA DE SERVICIOS "COMANDANTE CAMILO CIENFUEGOS GORRIARÁN" CU
LA ROTONDA	2003-0019	EMPRESA DE SERVICIOS "COMANDANTE CAMILO CIENFUEGOS GORRIARÁN" CU
LOS ALTOS	2003-0021	"EMPRESA DE SERVICIOS "COMANDANTE CAMILO CIENFUEGOS GORRIARÁN" (ESUNI) CU"
VARIAS	2003-0022	EMPRESA PROVINCIAL DE PRODUCCIONES VARIAS CU
VIGÍA	2003-0016	EMPRESA DE SERVICIOS "COMANDANTE CAMILO CIENFUEGOS GORRIARÁN" CU

**ÍNDICE DE LOS RÓTULOS POR TITULAR**

<b>Solicitante</b>	<b>No_Solic</b>	<b>Denominación</b>
"EMPRESA DE SERVICIOS "COMANDANTE CAMILO CIENFUEGOS GORRIARÁN" (ESUNI) CU"	2003-0020	ALTAVISTA
"EMPRESA DE SERVICIOS "COMANDANTE CAMILO CIENFUEGOS GORRIARÁN" (ESUNI) CU"	2003-0021	LOS ALTOS
EMPRESA DE SERVICIOS "COMANDANTE CAMILO CIENFUEGOS GORRIARÁN" CU	2003-0016	VIGÍA
EMPRESA DE SERVICIOS "COMANDANTE CAMILO CIENFUEGOS GORRIARÁN" CU	2003-0017	CROMITA
EMPRESA DE SERVICIOS "COMANDANTE CAMILO CIENFUEGOS GORRIARÁN" CU	2003-0018	EL FRAMBOYÁN
EMPRESA DE SERVICIOS "COMANDANTE CAMILO CIENFUEGOS GORRIARÁN" CU	2003-0019	LA ROTONDA
EMPRESA PROVINCIAL DE PRODUCCIONES VARIAS CU	2003-0022	VARIAS

**ÍNDICE NUMÉRICO DE CERTIFICADOS DE PATENTES Y DE AUTOR DE INVENCIONES**

(11)	(13)	(21)	(51)	(71)(73)	(22)
22937	A3	1999/159	A 01N 25/04, 25/08	STEFES AGRO GMBH	1998.03.31
22938	A3	2002- 0107	H 04M 3/54	Gelabert, Antonio Llompert	2002.05.27
22939	A3	2000- 0144	C 07C 255/20, C 07D 207/34	WARNER-LAMBER EXPORT LIMITED	1998.12.02
22940	A3	2000- 0099	A 61K 35/78, A 61P 15/02	CENTRO DE INVESTIGACIONES PESQUERAS	2000.05.08
22941	A1	2000- 0292	A 61B 3/10	CENTRO DE BIÓFISICA MÉDICA	2000.12.13
22942	A1	2001- 0081	C 12N 1/00, C 12P 1/00	INSTITUTO CUBANO DE INVESTIGACIONES DE LOS DERIVADOS DE LA CAÑA DE AZÚCAR	2001.04.04
22943	A1	2000- 0253	G 01J 1/38	CENTRO DE ESTUDIOS APLICADOS AL DESARROLLO DE LA ENERGÍA NUCLEAR	2000.11.14
22944	A3	1997/8	C 10C 3/00, 3/02, 3/04	CALI INTERNACIONAL S.A DE C.V	1997.01.14
22945	A3	1999/67	A 01N 37/24, 37/50, 43/30, 43/36, 43/42, 43/54, 43/76, 43/82	BAYER AKTIENGESELLSCHAFT	1997.12.11
22946	A1	1999/218	F 04D 7/04	UNIVERSIDAD DE CIENFUEGOS	1999.12.09
22947	A1	2000- 0105	A 01H 4/00, C 12M 1/00	CENTRO DE BIOPLANTAS	2000.05.11
22948	A1	1996/112	C 02F 3/32	CENTRO NACIONAL DE INVESTIGACIONES CIENTÍFICAS	1996.11.29
22949	A3	2000- 0288	A 01N 37/50	BAYER AKTIENGESELLSCHAFT	1999.06.04
22950	A3	2002- 0047	A 47F 3/04	NAGRACARD, S.A.	2000.08.24
22951	A3	2001- 0007	E 01C 11/06	Vázquez Ruiz, José Ramón	1999.07.06
22952	A3	2002- 0130	F 24J 2/38, 2/54	Sureda Alsina, Francese	2000.12.27

**ÍNDICE NOMINAL DE CERTIFICADOS DE PATENTES Y DE AUTOR DE INVENCIONES  
(71)(73)**

	(11)	(13)	(21)	(51)	(22)
BAYER AKTIENGESELLSCHAFT	22949	A3	2000- 0288	A 01N 37/50	1999.06.04
BAYER AKTIENGESELLSCHAFT	22945	A3	1999/67	A 01N 37/24, 37/50, 43/30, 43/36, 43/42, 43/54, 43/76, 43/82	1997.12.11
CALI INTERNACIONAL S.A DE C.V	22944	A3	1997/8	C 10C 3/00, 3/02, 3/ 04	1997.01.14
CENTRO DE BIOFISICA MÉDICA	22941	A1	2000- 0292	A 61B 3/10	2000.12.13
CENTRO DE BIOPLANTAS	22947	A1	2000- 0105	A 01H 4/00, C 12M 1/ 00	2000.05.11
CENTRO DE ESTUDIOS APLICADOS AL DESARROLLO DE LA ENERGÍA NUCLEAR	22943	A1	2000- 0253	G 01J 1/38	2000.11.14
CENTRO DE INVESTIGACIONES PESQUERAS	22940	A3	2000- 0099	A 61K 35/78, A 61P 15/02	2000.05.08
CENTRO NACIONAL DE INVESTIGACIONES CIENTÍFICAS	22948	A1	1996/112	C 02F 3/32	1996.11.29
Gelabert, Antonio Llompart	22938	A3	2002- 0107	H 04M 3/54	2002.05.27
INSTITUTO CUBANO DE INVESTIGACIONES DE LOS DERIVADOS DE LA CAÑA DE AZÚCAR	22942	A1	2001- 0081	C 12N 1/00, C 12P 1/ 00	2001.04.04
NAGRACARD, S.A.	22950	A3	2002- 0047	A 47F 3/04	2000.08.24
STEFES AGRO GMBH	22937	A3	1999/159	A 01N 25/04, 25/08	1998.03.31
Sureda Alsina, Francese	22952	A3	2002- 0130	F 24J 2/38, 2/54	2000.12.27
UNIVERSIDAD DE CIENFUEGOS	22946	A1	1999/218	F 04D 7/04	1999.12.09
Vázquez Ruiz, José Ramón	22951	A3	2001- 0007	E 01C 11/06	1999.07.06
WARNER-LAMBER EXPORT LIMITED	22939	A3	2000- 0144	C 07C 255/20, C 07D 207/34	1998.12.02

**ÍNDICE SISTEMÁTICO DE CERTIFICADOS DE PATENTES Y DE AUTOR DE INVENCIÓNES**

(51)	(11)	(13)	(21)	(71)(73)	(22)
A 01H 4/00, C 12M 1/00	22947	A1	2000- 0105	CENTRO DE BIOPLANTAS	2000.05.11
A 01N 25/04, 25/08	22937	A3	1999/159	STEFES AGRO GMBH	1998.03.31
A 01N 37/24, 37/50, 43/ 30, 43/36, 43/42, 43/54, 43/76, 43/82	22945	A3	1999/67	BAYER AKTIENGESELLSCHAFT	1997.12.11
A 01N 37/50	22949	A3	2000- 0288	BAYER AKTIENGESELLSCHAFT	1999.06.04
A 47F 3/04	22950	A3	2002- 0047	NAGRACARD, S.A.	2000.08.24
A 61B 3/10	22941	A1	2000- 0292	CENTRO DE BIOFISICA MÉDICA	2000.12.13
A 61K 35/78, A 61P 15/ 02	22940	A3	2000- 0099	CENTRO DE INVESTIGACIONES PESQUERAS	2000.05.08
C 02F 3/32	22948	A1	1996/112	CENTRO NACIONAL DE INVESTIGACIONES CIENTÍFICAS	1996.11.29
C 07C 255/20, C 07D 207/34	22939	A3	2000- 0144	WARNER-LAMBER EXPORT LIMITED	1998.12.02
C 10C 3/00, 3/02, 3/04	22944	A3	1997/8	CALI INTERNACIONAL S.A DE C.V	1997.01.14
C 12N 1/00, C 12P 1/00	22942	A1	2001- 0081	INSTITUTO CUBANO DE INVESTIGACIONES DE LOS DERIVADOS DE LA CAÑA DE AZÚCAR	2001.04.04
E 01C 11/06	22951	A3	2001- 0007	Vázquez Ruiz, José Ramón	1999.07.06
F 04D 7/04	22946	A1	1999/218	UNIVERSIDAD DE CIENFUEGOS	1999.12.09
F 24J 2/38, 2/54	22952	A3	2002- 0130	Sureda Alsina, Francese	2000.12.27
G 01J 1/38	22943	A1	2000- 0253	CENTRO DE ESTUDIOS APLICADOS AL DESARROLLO DE LA ENERGÍA NUCLEAR	2000.11.14
H 04M 3/54	22938	A3	2002- 0107	Gelabert, Antonio Llompart	2002.05.27

# PREMIO @C PI

a la Creatividad  
y la Innovación Tecnológica

2004



OFICINA CUBANA



DE LA PROPIEDAD  
INDUSTRIAL

INNOVAR es una cualidad inherente al ser humano.  
La PROPIEDAD INDUSTRIAL es una herramienta para  
aumentar la calidad de los logros de la innovación y  
posibilitar una comercialización más efectiva de los mismos.

La OFICINA CUBANA DE LA PROPIEDAD INDUSTRIAL (OCPI), se propone, mediante este PREMIO, distinguir no sólo la actividad innovadora relevante de creadores e instituciones, sino también el haber llevado a la práctica estrategias acertadas en el campo de la PROPIEDAD INDUSTRIAL que hayan posibilitado alcanzar una mayor competitividad de nuestros productos y servicios de avanzada, con el consiguiente impacto en su introducción en los mercados nacional y extranjero.

Igualmente, se pretende premiar a los más destacados creadores de las edades más tempranas, como forma de estimular a nuestros futuros hombres de ciencias.

## **BASES DEL PREMIO**

El PREMIO se otorgará en tres categorías:

- I. INVENCIONES, MODELOS Y DIBUJOS INDUSTRIALES
- II. SIGNOS DISTINTIVOS (Marcas, Nombres Comerciales, Emblemas Empresariales, Lemas Comerciales y Rótulos de Establecimientos)
- III. CREATIVIDAD INFANTIL

### **I. INVENCIONES, MODELOS Y DIBUJOS INDUSTRIALES**

Podrán optar por el PREMIO en esta categoría todas aquellas personas naturales o jurídicas nacionales que tengan registrados en Cuba y/o en el extranjero las Invenciones, Modelos y Dibujos Industriales que concursan.

Es requisito indispensable que las Invenciones, Modelos y Dibujos Industriales presentados al Concurso hayan sido o estén siendo comercializados (en Cuba y/o en el extranjero) y que sus registros se encuentren vigentes.

Las personas naturales o jurídicas que participen deberán presentar ante la OCPI, en original y una copia, una fundamentación técnico-económica de cada propuesta para el PREMIO, en que se detalle brevemente:

- Ø La estrategia seguida en la protección y comercialización;
- Ø El o los países en los cuales el objeto de Invención, Modelo o Dibujo Industrial haya sido introducido en el comercio;
- Ø Su vinculación con otras modalidades de la Propiedad Industrial: (Marcas, Emblemas Empresariales, Nombres o Lemas Comerciales, Indicaciones Geográficas u otras);
- Ø Concesión de licencias a terceros;
- Ø Beneficios económicos obtenidos (en cifras o en %);
- Ø Otros aspectos que se consideren de interés.

Los participantes deberán adjuntar además los siguientes datos:

- Ø Nombre de la persona natural o jurídica;
- Ø Dirección postal, teléfonos, fax y E-mail;
- Ø Título de la Invención, Modelo o Dibujo Industrial;
- Ø País, número y fecha de cada certificado de protección obtenido.

### **II. SIGNOS DISTINTIVOS**

(Marcas, Nombres Comerciales, Emblemas Empresariales, Lemas Comerciales y Rótulos de Establecimientos).

Podrán optar por el PREMIO todas aquellas instituciones nacionales y personas naturales nacionales que tengan registrados en Cuba y/o en el extranjero el o los signos distintivos que concursan. Es requisito indispensable que el o los signos distintivos presentados al concurso estén avalados en el mercado nacional o extranjero por una actividad comercial notoria que lo distinga, y que sus registros se encuentren vigentes. Las instituciones y personas naturales que participen deberán presentar ante la OCPI, en original y una copia, una fundamentación de cada propuesta para el PREMIO, en que se detalle brevemente:

- Ø Estrategia seguida para la comercialización de los productos o servicios amparados por el signo distintivo;

- Ø Reseña histórica de la protección legal y la introducción del signo distintivo en el comercio;
- Ø Mercados que abarca (señalar países);
- Ø Vinculación del signo distintivo con otras modalidades de la Propiedad Industrial;
- Ø Concesión de licencias a terceros;
- Ø Evaluación de cómo el signo distintivo ha contribuido a aumentar el valor comercial de los productos o servicios amparados por éste;
- Ø Otros aspectos que se consideren de interés.

Los participantes deberán adjuntar además los siguientes datos:

- Ø Nombre de la institución o persona natural;
- Ø Dirección postal, teléfonos, fax y E-mail;
- Ø Denominación y/o diseño del signo distintivo;
- Ø País o países en los que el registro del signo distintivo presentado a concurso se encuentre vigente, y número de los certificados de protección correspondientes;
- Ø Fechas desde las cuales se mantienen vigentes los registros;
- Ø Qué productos se distinguen o qué servicios se promocionan mediante el signo distintivo.

### III. CREATIVIDAD INFANTIL

Podrán participar todos los niños del país, de ambos sexos, hasta los 14 años de edad. Los trabajos que aspiren al PREMIO deberán caracterizarse por haberse aplicado la capacidad creadora a la solución de problemas docentes, económicos, sociales o de la protección de la flora y la fauna y el medio ambiente en general, tales como:

- Ø Juegos didácticos o de otro tipo;
- Ø Medios y equipos de enseñanza;
- Ø Juguetes;
- Ø Aparatos, equipos e instrumentos de utilidad práctica en la vida cotidiana;
- Ø Otros.

Los trabajos deberán presentarse en original y una copia, haciendo una explicación sencilla de los mismos y del objetivo para los que fueron creados. Se adjuntarán, de existir, las figuras representativas y un prototipo. Éste último se devolverá a solicitud de su creador.

Cada trabajo se identificará con los siguientes datos:

- Ø Título;
- Ø Nombre y apellidos del autor;
- Ø Dirección particular completa y teléfono;
- Ø Edad y sexo;
- Ø Grado escolar, nombre de la Escuela donde cursa estudios y dirección completa de ésta.

---

El plazo de admisión de las propuestas para las tres categorías cerrará el 30 de julio de 2004.

En cada categoría se otorgarán dos PREMIOS de igual nivel entre sí, y tantas MENCIONES como se considere. Los resultados del certamen y la entrega de los galardones tendrá lugar en acto convocado a esos fines, como parte de las actividades por 7 de octubre, DÍA DEL INNOVADOR. El Jurado que evaluará los trabajos y otorgará los PREMIOS Y MENCIONES estará integrado por especialistas de reconocido prestigio en el campo de la Propiedad Industrial.

Los trabajos serán presentados en el Dpto. de Promoción y Relaciones Públicas de la OCPI, sita en:  
Picota No. 15 e/ Luz y Acosta, La Habana Vieja, Ciudad de La Habana,  
C.P. 10100. Teléfonos: 862-4379, 862-4395, 862-9771. Fax: 866-5610  
E-mail: pablo@ocpi.cu y ocpi@ocpi.cu

(También pueden ser presentados en las Secciones Provinciales y Puestos de Trabajo de la OCPI en cada provincia del país).



**NOTA ACLRATORIA SOBRE  
MARCAS CONCEDIDAS**

En el Boletín Oficial No. 190 de febrero de 2004 se publicó la información correspondiente a Marcas concedidas incompleta, por lo que continuación publicamos esta información como debió haber salido.

**Marcas Comerciales. Concedidas**

No. Reg	Denominación	Titular	Clases	Pub. Sol
2000-0023	UNECAMOTO	"GRUPO DE LA INDUSTRIA AUTOMOTRIZ ""UNECAMOTO"" CU"	12	27/04/2001
2000-0081	UUNET	UUNET TECHNOLOGIES, INC US	42	27/04/2001
2000-0124	ALO.COM	CONTENIDOS DIGITALES DE MEXICO, S.A. DE C.V. MX	42	27/04/2001
2000-0125	MIAMI ESTUDIOS	CONTENIDOS DIGITALES DE MEXICO, S.A. DE C.V. MX	38	27/04/2001
2000-0193	A y O	THE ADDAX & ORYX GROUP LTD. VG	39	20/07/2001
2000-0203	WYBOROWA	PERNOD RICARD FR	33	20/07/2001
2000-0218	MICRUSS	BUSSCAR ONIBUS S/A BR	12	27/04/2001
2000-0219	URBANUSS	BUSSCAR ONIBUS S/A BR	12	27/04/2001
2000-0220	URBANUSS PLUSS	BUSSCAR ONIBUS S/A BR	12	27/04/2001
2000-0365	e	ENTERPRISE RENT-A-CAR COMPANY US	37	27/04/2001
2000-0416	OPENBANK	OPEN BANK, S.A. ES	36	27/04/2001
2000-0472	WINKRONOS	INSTITUTO CENTRAL DE INVESTIGACIÓN DIGITAL (ICID) CU	09	27/04/2001
2000-0570	TROJAN	CARTER - WALLACE, INC US	10	01/06/2001
2000-0599	HARDCORE	BRUNO MASCOLO Y GAETANO MASCOLO US	21	27/04/2001
2000-0617	ACONCI	MINISTERIO DE LA CONSTRUCCIÓN CU	35	01/06/2001
2000-0737	SHIMANO	SHIMANO INC., (EN JAPONES KAISHA SHIMANO) JP	09	01/06/2001
2000-0745	BARDAHL	BARDAHL MANUFACTURING CORPORATION US	01	20/07/2001
2000-0772		EMPRESA DE FUNDICIONES VANGUARDIA SOCIALISTA CU	07	01/06/2001
2000-0773	FRODAF	EMPRESA DE FUNDICIONES VANGUARDIA SOCIALISTA CU	37	01/06/2001
2000-0812	CRECIPLUS	THE PROCTER & GAMBLE COMPANY US	05, 32	01/06/2001
2000-0823	BANOLE	TOTAL FINA ELF S.A. FR	01, 05	06/07/2001
2000-0931	PERRARINA	SOCIÉTÉ DES PRODUITS NESTLÉ S.A. CH	31	01/06/2001
2000-0957	VIA Y C	EMPRESA DE CONSTRUCCIÓN CIVIL Y MANTENIMIENTO VIAL CIENFUEGOS CU	37	01/06/2001
2000-0984	MARY KITCHEN	HORMEL FOODS CORPORATION US	29, 30	20/07/2001

No. Reg	Denominación	Titular	Clases	Pub. Sol
2000-1035	MUNDO 123.COM	EMPRESA NACIONAL DE TELECOMUNICACIONES, S.A. CL	38	01/06/2001
2000-1058	APEROL	INTERNATIONAL MARKETING COMPANY- I.M.C.S.R.L. IT	33	20/07/2001
2000-1102	LIGMED H	U.I.P. DE LA CELULOSA DEL BAGAZO CUBA-9 CU	05	06/07/2001
2000-1144	""1968 C.A.O. 1998 L' ANNIVERSAIRE""	C.A.O. INTERNATIONAL, INC. US	34	06/07/2001
2000-1146	COSTCO	PRICE COSTCO INTERNATIONAL, INC. US	16, 35, 42	13/08/2001
2000-1160		MASTERCARD INTERNATIONAL INC. US	09, 36	13/08/2001
2000-1192	CHENG SHIN	CHENG SHIN RUBBER IND. CO. LTD. TW	12	/ /
2000-1303	THE FAMOUS GROUSE	HIGHLAND DISTILLERS BRANDS LTD. GB	33	06/07/2001
2000-1370	BRIGHT BOTTOMS	GRUPO P.I. MABE, S.A. DE C.V. MX	16	20/07/2001
2000-1377	SUKROL	SAMUEL VALENTE CHÁVEZ CRUZ MX	05	20/07/2001
2000-1387	PERRY ELLIS	PERRY ELLIS INTERNATIONAL, INC. US	03, 18, 25	20/07/2001
2000-1422	PROGRESS GOLD	WYETH US	05	20/07/2001
2000-1448	METICORTELONE	SCHERING-PLOUGH LTD. CH	05	06/07/2001
2000-1449	RINELON	SCHERING-PLOUGH LTD. CH	05	06/07/2001
2000-1451	TINADERM	SCHERING-PLOUGH LTD. CH	05	06/07/2001
2000-1453	UNICLAR	SCHERING-PLOUGH LTD. CH	05	06/07/2001
2000-1481	DUNLOPILLO	BTR INDUSTRIES LIMITED GB	20	06/07/2001
2000-1531	SANDVIK	SANDVIK AB CH	07	26/03/2002
2000-1558	RESISTEC	GRUPO ROTOPLAS, S.A. DE C.V. MX	06, 20	20/07/2001
2000-1582	NOVALUM	"EMPRESA DE ARTÍCULOS DE ALUMINIO Y METALES ""ELIO LLERENA"" CU"	06, 11, 21	06/07/2001
2000-1591	STAROFFICE	SUN MICROSYSTEMS, INC. US	09, 40, 42	06/07/2001
2000-1592	STARPORTAL	SUN MICROSYSTEMS, INC. US	09	06/07/2001
2000-1594	VUDÚ	M.CAMACHO, S.A. ES	03	20/07/2001
2000-1609	ESPRIT	ESPRIT INTERNATIONAL US	42	20/07/2001
2000-1610	FORTIFLEX	SOLVAY POLYMERS, INC. US	01	06/07/2001
2000-1623	EPSA	EMPRESA PROVINCIAL DE SUMINISTROS AGROPECUARIOS CU	01, 18, 19, 37, 39, 42	06/07/2001
2000-1671	JON-CHI	RIVIANA FOODS INC. US	30	11/10/2001

No. Reg	Denominación	Titular	Clases	Pub. Sol
2000-1691	BAYCROP	BAYER AG. DE	01, 05	11/10/2001
2000-1698	AIRSTOP	COMPAGNIE GÉNÉRALE DES ETABLISSEMENTS MICHELIN - MICHELIN & CIE FR	12	11/10/2001
2000-1739	TERRACAN	HYUNDAI MOTOR COMPANY KR	12	20/07/2201
2000-1755	GLAMOUROUS	THE POLO/LAUREN COMPANY, L.P. US	03	20/07/2001
2000-1767	DATATIENDA	TELEFONICA, S.A. ES	09, 35, 38, 42	20/07/2001
2000-1775	SOPRANO	MAKHTESHIN CHEMICAL WORKS, LTD. IL	05	20/07/2001
2001-0012	SG COWEN	SOCIETE GENERALE FR	35, 36, 38	13/08/2001
2001-0013	SAN JORGE	CECINAS SAN JORGE S.A. CL	29	13/08/2001
2001-0041	ADORABLES	GRUPO P.I. MABE, S.A. DE C.V. MX	16	13/08/2001
2001-0058	GUAILI	EMPRESA PROVINCIAL INDUSTRIA ALIMENTARIA DE GUANTÁNAMO CU	29, 30, 33	13/08/2001
2001-0065	LIYA	CAMCO INTERNATIONAL CN	07, 11, 12	14/09/2001
2001-0067	WINTERMINT	WM. WRIGLEY JR. COMPANY US	30	16/11/2001
2001-0075	N NIVADA	HOLZER Y CIA., S.A. DE C.V. MX	14	14/09/2001
2001-0077	IRIS	EMPRESA PROVINCIAL DE INDUS- TRIAS LOCALES VARIAS PINAR DEL RÍO CU	03	14/09/2001
2001-0079	S SAMÁN	EMPRESA PROVINCIAL DE INDUS- TRIAS LOCALES VARIAS PINAR DEL RÍO CU	20	14/09/2001
2001-0081	TURQUISA	"EMPRESA TEXTIL "CELIA SÁNCHEZ MANDULEY" CU	24	14/09/2001
2001-0089	CAMIEL	"COMPLEJO AGROINDUSTRIAL "ES- TEBAN HERNÁNDEZ" CU	30, 31	14/09/2001
2001-0091	TEGA	BOEHRINGER INGELHEIM PHARMA GMBH & CO. KG DE	05	14/09/2001
2001-0092	SFERA	BOEHRINGER INGELHEIM PHARMA GMBH & CO. KG DE	05	14/09/2001
2001-0093	ROMBUS	BOEHRINGER INGELHEIM PHARMA GMBH & CO. KG DE	05	14/09/2001
2001-0094	STRATEGO	BOEHRINGER INGELHEIM PHARMA GMBH & CO. KG DE	05	14/09/2001
2001-0096	BERMÚDEZ	J.ARMANDO BERMÚDEZ & CO., C.POR A. DO	33	14/09/2001
2001-0102	MABAY	"CAI "ARQUÍMIDES COLINA ANTÚNEZ" CU	33	14/09/2001
2001-0106	VELCRO	VELCRO INDUSTRIES B.V. AN	24, 26	14/09/2001

No. Reg	Denominación	Titular	Clases	Pub. Sol
2001-0120	COTRANSA COMERCIAL DE TRANSMISIONES S.A.	COMERCIAL DE TRANSMISIONES S.A. SUCURSAL EN CUBA CU	07	14/09/2001
2001-0159	ARECOL	EMPRESA PROVINCIAL NO. 1 INDUSTRIAS LOCALES CU	19, 20	11/10/2001
2001-0164	FRAPI	EMPRESA PROVINCIAL DE INDUSTRIAS LOCALES VARIAS NO. 2 CU	21	11/10/2001
2001-0169	SUN BLADE	SUN MICROSYSTEMS, INC. US	09	11/10/2001
2001-0170	ARCOXA	MERCK & CO., INC. US	05	11/10/2001
2001-0171	ARCOXIA	MERCK & CO., INC. US	05	11/10/2001
2001-0172	TRIVENTO	VIÑA CONCHA Y TORO S.A. CL	33	11/10/2001
2001-0205	BONEFOS	LEIRAS OY. FI	05	11/10/2001
2001-0206	YKK	YKK CORPORATION JP	18, 24, 26	11/10/2001
2001-0207		H.P.BULMER LIMITED GB	33	11/10/2001
2001-0208		H.P.BULMER LIMITED GB	33	11/10/2001
2001-0216	HAVAIANAS	SAO PAULO ALPARGATAS, S.A. BR	25	28/02/2002
2001-0226	OBSSESSION	CALVIN KLEIN COSMETIC CORPORATION US	03	11/10/2001
2001-0227	RECOFOL	LEIRAS OY. FI	05	11/10/2001
2001-0232	CASA BIANCA	CASA BLANCA, S.A. CU	24	11/10/2001
2001-0242	NS	CASA BLANCA, S.A. CU	09	11/10/2001
2001-0253	GENIUS	FRESENIUS MEDICAL CARE DEUTSCHLAND GMBH. DE	10	16/11/2001
2001-0267	ROPARRAMPA	OFICINA NACIONAL DE DISEÑO INDUSTRIAL- ONDI- CU	20, 24, 25	16/11/2001
2001-0275	DUREA	PRP PUERTO RICO PHARMACEUTICAL, INC. PR	05	16/11/2001
2001-0277	SYNOX	PRP PUERTO RICO PHARMACEUTICAL, INC. PR	05	16/11/2001
2001-0278	CPAM	CENTRO DE PREPARACIÓN ACUÍCOLA MAMPOSTON CU	29, 30	16/11/2001
2001-0283	COMEX PRIMA	COMERCIAL MEXICANA DE PINTURAS, S.A. DE C.V. MX	02	16/11/2001
2001-0292	IPLANET	SUN MICROSYSTEMS, INC. US	09	16/11/2001
2001-0300	NARANYÁ	MENDARA INTERNATIONAL, INC. VG	32	14/12/2001
2001-0301	YÁ	MENDARA INTERNATIONAL, INC. VG	32	14/12/2001
2001-0302	FRUTIÑO	MENDARA INTERNATIONAL, INC. VG	32	14/12/2001
2001-0303	FRUTÍSIMA	MENDARA INTERNATIONAL, INC. VG	32	14/12/2001
2001-0305	DEL FOGÓN	MENDARA INTERNATIONAL, INC. VG	30	14/12/2001

No. Reg	Denominación	Titular	Clases	
2001-0307	OLAY	THE PROCTER & GAMBLE COMPANY US	03	16/11/2001
2001-0312	MOL	KABUSHIKI KAISHA SHOSEN MITSUI (MITSUI O.S.K.,LINES, LTD) JP	39	16/11/2001
2001-0328	2 EN 1	PRODUCTOS FAMILIA S.A. CO	16	16/11/2001
2001-0329	3 EN 1	PRODUCTOS FAMILIA S.A. CO	16	16/11/2001
2001-0330	MEDOGEN	PRP PUERTO RICO PHARMACEUTICAL, INC. PR	05	16/11/2001
2001-0351	URÍA	URIA, MENÉNDEZ Y CIA, ABOGADOS, S.C. ES	42 19	16/11/2001 16/11/2001
2001-0352	PERMA BASE FLEX	NEW NGC, INC. US		
2001-0358	BATIWELD	CONARCO ALAMBRES Y SOLDADU- RAS S.A. AR	07, 09	14/12/2001
2001-0363	GREENFIELDS	FAYREFIELD FOODS (IRELAND) LIMITED GB	29	14/12/2001
2001-0379	ZUNSUITE	DESOFT S.A. CU	09, 42	14/12/2001
2001-0399	GRUPO BBVA	BANCO BILBAO VIZCAYA ARGENTARIA, S.A. ES	09, 38, 42	14/12/2001
2001-0402	GQ	ADVANCE MAGAZINE PUBLISHERS, INC. US	35, 41	14/12/2001
2001-0407	DIABION	MERCK KGAA. DE	05	14/12/2001
2001-0408	DIABEVIT	MERCK KGAA. DE	05	14/12/2001
2001-0409	AZUCAR 80	AFROX LIMITED ZA	06	14/12/2001
2001-0410	MONTO	PINTURAS MONTO, S.A. ES	02	14/12/2001
2001-0413	BIOICIL	INSTITUTO CUBANO DE INVESTIGA- CIONES DE LOS DERIVADOS DE LA CAÑA DE AZÚCAR (ICIDCA) CU	01	14/12/2001
2001-0414	BIOJAS	INSTITUTO CUBANO DE INVESTIGA- CIONES DE LOS DERIVADOS DE LA CAÑA DE AZÚCAR (ICIDCA) CU	01	14/12/2001
2001-0415	PRIMOX	INSTITUTO CUBANO DE INVESTIGA- CIONES DE LOS DERIVADOS DE LA CAÑA DE AZÚCAR (ICIDCA) CU	02	14/12/2001
2001-0418	ARCOIRIS	CAPSSA CU	03	14/12/2001
2001-0431	AVANZIT TMT	AVANZIT, S.A. ES	09, 37, 38, 41, 42	14/12/2001
2001-0438	CARANDO	FARMLAND INDUSTRIES, INC. US	29	14/12/2001
2001-0440	MR	COMPLEJO DE MUSEOS HISTÓRICOS MILITARES CU	35, 37, 41, 42	14/12/2001
2001-0442	BUTI	EMPRESA ALIMENTOS RÍO ZAZA, S.A. CU	32	14/12/2001

No. Reg	Denominación	Titular	Clases	Pub. Sol
2001-0443	ALMENTRY	EMPRESA PROVINCIAL DE LA INDUSTRIA ALIMENTARIA DE PINAR DEL RÍO CU	29, 30	14/12/2001
2001-0444	ASSETS	DELUCA MARCO IT	09	14/12/2001
2001-0445	NIGHT TO NIGHT	ARIE SHARON CU	03	14/12/2001
2001-0446	NOSTALGIA	ARIE SHARON CU	03	14/12/2001
2001-0447	YONI	ARIE SHARON CU	03	14/12/2001
2001-0448	ESMERALDA	ARIE SHARON CU	03	14/12/2001
2001-0449	MONTE NEGRO	ARIE SHARON CU	03	14/12/2001
2001-0450	RED-PONIT	ARIE SHARON CU	03	14/12/2001
2001-0451	ROMANCE	ARIE SHARON CU	03	14/12/2001
2001-0452	NOCHE DE AMOR	ARIE SHARON CU	03	14/12/2001
2001-0459	CARANDO	FARMLAND INDUSTRIES, INC. US	29	14/12/2001
2001-0469	EXTENSIA SOLUTIONS	TELEFONICA, S.A. ES	09, 35, 38, 42	14/12/2001
2001-0474	SURE-PINE	INDUSTRIAS ALEN, S.A. DE C.V. MX	03, 05	14/12/2001
2001-0475	SURE-MINT	INDUSTRIAS ALEN, S.A. DE C.V. MX	03, 05	14/12/2001
2001-0476	LEM' N KLEAN	INDUSTRIAS ALEN, S.A. DE C.V. MX	03, 05	14/12/2001
2001-0477	WHITE CAP	INDUSTRIAS ALEN, S.A. DE C.V. MX	03, 05	14/12/2001
2001-0478	REAL-PINE	INDUSTRIAS ALEN, S.A. DE C.V. MX	03, 05	14/12/2001
2001-0479	XTRA-PINE	INDUSTRIAS ALEN, S.A. DE C.V. MX	03, 05	14/12/2001
2001-0480	PINE-O-PINE	INDUSTRIAS ALEN, S.A. DE C.V. MX	03, 05	14/12/2001
2001-0481	PINE FRESH	INDUSTRIAS ALEN, S.A. DE C.V. MX	03, 05	14/12/2001
2001-0482	FRESH PINE	INDUSTRIAS ALEN, S.A. DE C.V. MX	03, 05	18/01/2002
2001-0483	KLEAN PINE	INDUSTRIAS ALEN, S.A. DE C.V. MX	03, 05	14/12/2001
2001-0484	KLEAN LEMON	INDUSTRIAS ALEN, S.A. DE C.V. MX	03, 05	14/12/2001
2001-0485	LEMON CLEAN	INDUSTRIAS ALEN, S.A. DE C.V. MX	03, 05	14/12/2001
2001-0487	LASCO	LASCO DISTRIBUTORS LIMITED JM	03	14/12/2001
2001-0489	ALEVE	SYNTEX PHARM AG CH	05	14/12/2001
2001-0501	LINCE	EMPRESA PROVINCIAL DE INDUSTRIAS LOCALES DE SANTIAGO DE CUBA CU	28	14/12/2001
2001-0509	DAF	EUROCARIBE TRUCKS & PARTS S.A. PA	12, 37	14/12/2001
2001-0515	FLORI	EMPRESA PROVINCIAL DE INDUSTRIAS LOCALES VARIAS NO. 2 CU	25	18/01/2002
2001-0516	PERCHA	EMPRESA PROVINCIAL DE INDUSTRIAS LOCALES VARIAS NO. 2 CU	25	18/01/2002

No. Reg	Denominación	Titular	Clases	Pub. Sol
2001-0520		ALFREDO-CASTOR ULLOA GÓMEZ ES	09	18/01/2002
2001-0525	SMITH BARNEY	SALOMON SMITH BARNEY, INC. US	36	18/01/2002
2001-0533	XAPID	PHARMACIA & UP JOHN COMPANY US	05	18/01/2002
2001-0550	maktec	KABUSHIKI KAISHA MAKITA, TRADING AS MAKITA CORPORATION JP	07	18/01/2002
2001-0580	GECAL	UIP DE LA CELULOSA DEL BAGAZO CUBA 9 CU	41, 42	18/01/2002
2001-0582	CIDIAL	ISAGRO S.P.A. IT	05	18/01/2002
2001-0595	VESTALES	EMPRESA PROVINCIAL DE INDUSTRIAS LOCALES VARIAS NO. 2 CU	24	18/01/2002
2001-0596	ARAGNE	EMPRESA PROVINCIAL DE INDUSTRIAS LOCALES VARIAS NO. 2 CU	24	18/01/2002
2001-0714	VIA UNO	REPRESENTACIONES Y DISTRIBUCIONES, S.A. PA	18, 25	26/03/2002
2001-0876	FASTOS	EMPRESA DE SERVICIOS INFORMÁTICOS HOLGUÍN CU	09	29/05/2002
2001-0976	VITONEL	DAGO DÍAZ, FIDEL CU	33	12/06/2002
2001-0993	IIRD	INSTITUTO DE INVESTIGACIONES DE RIEGO Y DRENAJE CU	11, 19, 20, 21, 37	12/06/2002
2002-0071	MOTORS	EMPRESA DE CONFECCIONES TEXTILES MELISSA CU	25	06/09/2002
2002-0227	BETSABÉ	LABORATORIOS BETERÁ CU	03	17/12/2002
2002-0228	CAMILBET	LABORATORIOS BETERÁ CU	03	17/12/2002
2002-0229	UNIVERSO DIAGNÓSTICO	LABORATORIOS BETERÁ CU	09	17/12/2002
2002-0404	PINOS NUEVOS	"EMPRESA DE CULTIVOS VARIOS ""GRANJA URBANA"" VIVERO LOS PINOS NUEVOS CU"	31, 35, 39, 41, 43	15/01/2003
2002-0537	CASAS OFZMIG	BACALLAO LÓPEZ, MIGDALIA CU	35, 39, 41, 43	29/01/2003

**Nombres**

No. Reg	Denominación	Titular	Pub. Sol
2000-0071	P A R Q U E AGROTURISTICO GUAINABO	GAVIOTA, S.A. CU	06/07/2001
2000-0095	ISLAZUL HOTEL PERNIK	CADENA DE TURISMO ISLAZUL DIVISIÓN HOLGUÍN CU	01/06/2001
2000-0181	DISCOTECA ISLAZUL LA IRIS	CADENA DE TURISMO ISLAZUL S.A. DIVISIÓN SANTIAGO DE CUBA CU	06/07/2001
2000-0209	CISAT	CENTRO DE INVESTIGACIÓN Y SERVICIOS AMBIENTALES Y TECNOLÓGICOS. HOLGUÍN CU	06/07/2001

No. Reg	Denominación	Titular	Pub. Sol
2000-0015	UNA SOLUCION A SU ALCANCE	EMPRESA DE PRODUCCIONES METÁLICAS (COMETAL) CU	27/04/2001
2000-0031	EL CACIQUE CUBANO	EMPRESA DE BEBIDAS Y REFRESCOS CAMAGÜEY CU	01/06/2001
2000-0050	PARA ECHAR A RODAR LA VIDA	EMPRESA PROVINCIAL DE TAXIS CIUDAD DE LA HABANA CU	01/06/2001
2001-0009	FIESTA DE ORO A DIARIO	EMPRESA PROVINCIAL PRODUCTORA Y DISTRIBUIDORA DE ALIMENTOS CU	14/09/2001
2001-0012	DONDE LA CALIDAD SE REFRESCA	EMPRESA DE BEBIDAS Y REFRESCOS LAS TUNAS CU	14/09/2001
2001-0013	FLECHADOS POR LA CALIDAD	EMPRESA DE BEBIDAS Y REFRESCOS LAS TUNAS CU	14/09/2001
2001-0020	DISTINGUE MOMENTOS ESPECIALES	EMPRESA DE BEBIDAS Y REFRESCOS PINAR DEL RÍO CU	11/10/2001
2001-0022	DA VALOR A SU NEGOCIO	"EMPRESA TEXTIL ""LUIS AUGUSTO TURCIOS LIMA"" SAREX CU"	11/10/2001
2001-0023	PERMÍTANOS PROTEGER SU MERCANCÍA	"EMPRESA TEXTIL ""LUIS AUGUSTO TURCIOS LIMA"" SAREX CU"	11/10/2001
2001-0035	Bariay: Mezcla de Razas y Culturas	EMPRESA DE BEBIDAS Y REFRESCOS HOLGUÍN CU	14/12/2001
2001-0039	"LOS GARANGAOS TIENEN LA VERDAD"	AGENCIA GENERAL DE SEGURIDAD Y PROTECCIÓN (AGESP) CU	14/12/2001
2001-0046	COMO HECHO EN CASA	ALICORP, S.A. PE	18/01/2001
2001-0053	EL RICO SABOR DE CASA	ALICORP, S.A. PE	18/01/2002
2001-0059	RAUDAL, interpretando la naturaleza	EMPRESA DE INVESTIGACIONES Y PROYECTOS HIDRÁULICOS HOLGUÍN CU	26/03/2002

No. Reg Emblemas	Denominación	Titular	Pub. Sol
2000-0006	COPEN	EMPRESA CONVERTIDORA DE PAPEL Y ENVASE CU	01/06/2001
2000-0008	ESPAC	EMPRESA DE SEGURIDAD Y PROTECCIÓN DE LA AVIACIÓN CIVIL S.A. CU	20/07/2001
2000-0013	bec BANCO EXTERIOR DE CUBA	BANCO EXTERIOR DE CUBA CU	06/07/2001
2000-0015	TRANSCAR	OEE TRANSPORTE DE CARGA GRUPO CAMAGUEY CU	06/07/2201
2000-0023	ANDARES	GRUPO EMPRESARIAL CAMPISMO POPULAR CU	06/07/2001
2000-0027	ASTINOR	ASTILLEROS DEL ORIENTE CU	06/07/2001
2000-0037	NOVALUM	"EMPRESA DE ARTÍCULOS DE ALUMINIO Y METALES ""ELIO LLERENA"" CU"	06/07/2001

No. Reg	Denominación	Titular	Pub. Sol
2000-0049	AGESP	AGENCIA GENERAL DE SEGURIDAD Y PROTECCIÓN (AGESP) CU	20/07/2001
2001-0003	CAUDAL GRUPO DE SEGUROS Y SERVICIOS FINANCIEROS DE CUBA, S.A.	GRUPO DE SEGUROS Y SERVICIOS FINANCIEROS DE CUBA, S.A. CU	13/08/2001
2001-0018	UNIVERSITUR	UNIVERSITUR AGENCIA DE VIAJES CU	14/09/2001
2001-0020	VITALMAC	EMPRESA MATERIALES DE LA CONSTRUCCIÓN # 2, LAS TUNAS CU	11/10/2001
2001-0023	EMPROY 15	EMPRESA DE PROYECTOS DE ARQUITECTURA E INGENIERÍA NO. 15 CU	11/10/2001
2001-0025	INTEROFI	EMPRESA PROVINCIAL NO. 1 INDUSTRIAS LOCALES CU	11/10/2001
2001-0026	PROART	EMPRESA PROVINCIAL NO. 1 INDUSTRIAS LOCALES CU	11/10/2001
2001-0040	GECHAB	GRUPO EMPRESARIAL CONSTRUCCIÓN DE LA HABANA CU	18/01/2002
2001-0059	RAUDAL	EMPRESA DE INVESTIGACIONES Y PROYECTOS HIDRÁULICOS HOLGUÍN CU	26/03/2002
2001-0067	CERPE, EMPRESA DE SERVICIOS DE CERTIFICACIÓN Y PESAJE DE LAS CARGAS	EMPRESA DE SERVICIOS DE CERTIFICACIÓN Y PESAJES DE LAS CARGAS CU	09/05/2002
2001-0073	EL SENADOR	EL SENADOR, S.A. CU	12/06/2002
2001-0084	VIRTUS	EMPRESA DE SERVICIOS INFORMÁTICOS HOLGUÍN CU	29/05/2002
2001-0088	IMPAG	EMPRESA HÉROES DEL 26 DE JULIO CU	12/06/2002



## **INFORMACIÓN GENERAL**

La Oficina Cubana de la Propiedad Industrial le informa a los organismos, empresas, entidades, instituciones, personas naturales y/o jurídicas y a todos los interesados en adquirir el Boletín Oficial, que se están efectuando las suscripciones correspondientes al año 2004.

Los interesados pueden efectuar la suscripción anual o adquirir el número que deseen. La suscripción pueden tramitarla en nuestra Oficina, a través del correo postal o del e-mail.

**Dirección:** Calle Picota # 15 entre Luz y Acosta, La Habana Vieja, Ciudad de La Habana, Cuba

**Teléfonos:** 862-4379, 862-4395, 862-9771

**Fax:** (53-7) 866-5610

**E- Mail:** [ocpi@ocpi.cu](mailto:ocpi@ocpi.cu)

**Web:** [www.ocpi.cu](http://www.ocpi.cu)

Los pagos por cheques, transferencias bancarias u otros documentos de pago en Moneda Libremente Convertible a favor de esta Oficina, se deberán dirigir al titular y cuenta siguientes:

**OFICINA CUBANA DE LA PROPIEDAD INDUSTRIAL**

**NÚMERO DE CUENTA:** 27377

**NÚMERO DE LICENCIA BANCARIA:** GO 240780000

**SUCURSAL BANCARIA:** BANCO FINANCIERO INTERNACIONAL, OFICIOS Y TENIENTE REY, HABANA VIEJA.

## SECCIONES PROVINCIALES

### 1- Matanzas

Lourdes M. Rodríguez Rodríguez.  
Clara Beatriz Rodríguez Hernández.  
Elsie Rodríguez González.  
Lázaro Díaz Fundora.  
Telef: (052) 24 2483  
e-mail: propind@atenas.inf.cu  
Dirección: Calle Jovellanos No. 8501 e / Medio y Río, Matanzas

### 2- Villa Clara

Osmel Aroche Pérez.  
Aleida Hernández Jiménez.  
Walter González Aranguiz.  
Tamara León Aliz.  
Alexei Fernández Bonilla.  
Telef: 27 1313  
e-mail: ocpivc@civc.inf.cu  
Dirección: Buen Viaje # 18 entre Parque y Maceo, Santa Clara, Villa Clara.

### 3- Camagüey

Boris Rodríguez Porrata.  
Aldo Alonso Muñoz.  
Daysi Ávila Arias.  
Telef: 297901  
e-mail: deisy@ciget.camaguey.cu  
Dirección: Sección Provincial de la OCPI  
General Gómez # 325 e/ Coronel Barreto y San Miguel  
Camagüey, CP 70100

### 4- Holguín

Ana Didian González Alberteris.  
Telef: 42 2203 y 46 8306  
e-mail: didian@ciget.holguin.inf.cu  
Dirección: Calle 18 s/n e/t 1ra y Maceo, Reparto "El Llano", Holguín

### 5- Santiago de Cuba

Yordanka Reyes Paneque.  
Haydeé Nieves Perdomo.  
Maricel Muxart Issac.  
Yordanca Abón Guerra.  
Telef: 62 6909  
e-mail: yordi@megacen.ciges.inf.cu  
haydee@megacen.ciges.inf.cu  
Dirección: Carnicería # 459 e/ Enramada y San Gerónimo, Santiago de Cuba.



**AGENTES OFICIALES QUE BRINDAN  
SERVICIOS  
DE PROPIEDAD INDUSTRIAL**

**AGENTES OFICIALES.**

**Bufete Internacional, Consultores de Marcas y Patentes.**

**Casa Matriz**

5ta. Avenida No. 16202, esquina 162, Miramar, Playa, Ciudad de La Habana.

Teléfonos: (537) 204 6749 Fax: (537) 204 6750

**Sucursal Ciudad de La Habana**

5ta. Avenida No. 4002. Esq. 40, Miramar, Playa, Ciudad de La Habana.

Teléfonos: (537) 204 5126 204 5127 204 5736 204 5737 Fax: (537) 204 5125

E-Mail: [marcas@bufetei.get.tur.cu](mailto:marcas@bufetei.get.tur.cu) [habana@bufetei.get.tur.cu](mailto:habana@bufetei.get.tur.cu)

Rebeca Babeth García Monroy

**CONAS, Consultores Asociados.**

5ta Avenida No. 2 201, esquina 22. Miramar, Playa, Ciudad de La Habana.

Teléfonos: (537) 204 0207 y 204 2988 Fax: (537) 204 4320

María Antonia Carrillo de Albornoz y Martínez

**CLAIM S. A.,**

Lamparilla No. 2, Lonja del Comercio. Oficina 6, La Habana Vieja. Ciudad de La Habana.

Teléfonos: (537) 33 0743, 33 0755 Fax: (537) 330746

Rogelio Rafael Valdés Pila

María Lourdes Ruiz Sotolongo

Annia Susana Rodríguez Sarraff

**Consultoría Jurídica Internacional.**

Calle 16 No. 314, entre 3ra. y 5ta., Miramar, Playa, Ciudad de La Habana.

Teléfonos: (537) 204 2490 Fax: (537) 204 2303

Dania Teresita Gálvez Fernández

Reynold Sampedro Vázquez

**LEX, S.A.,**

Servicios Jurídicos de Marcas y Patentes.

Calle 1ra No. 1 001, esquina 10, Miramar, Playa, Ciudad de La Habana.

Teléfonos: (537) 204 9093 Fax: (537) 204 9593

Ada Acosta Martínez

Dánice Vázquez De Alvaré

**Bufete de Servicios Especializados**

Calle 23 y J. Vedado, Plaza de La Revolución, Ciudad de La Habana

Teléfonos: (537) 832 6813, 832 6024

Fax: (537) 66 2159

María Amparo Santana Calderín



**Códigos para la identificación de los países .  
Según norma OMPI ST-3.**

AF	Afganistán	EC	Ecuador	US	Estados Unidos
AL	Albania	EG	Egipto	NF	Islas Norfolk
DE	Alemania	SV	El Salvador	SB	Islas Salomón
HV	Alto Volta	AE	Emiratos Árabes Unidos	SJ	Islas Svalbard y Jan Mayen
AD	Andorra	ER	Eritrea	TC	Islas Turks y Caicos
AO	Angola	SK	Eslovaquia	VG	Islas Vírgenes (Británicas)
AI	Anguilla	SI	Eslovenia	VI	Islas Vírgenes (EE.UU.)
AQ	Antártica	ES	España	WF	Islas Wallis y Futuna
AG	Antigua y Barbuda	FM	Estados Federados de Micronesia	IL	Israel
AN	Antillas Holandesas	US	Estados Unidos de América	IT	Italia
SA	Arabia Saudita	EE	Estonia		
DZ	Argelia	ET	Etiopía		
AR	Argentina	MK	Ex República Yugoslava de Macedonia	JM	Jamaica
AM	Armenia			JP	Japón
AW	Aruba			JO	Jordania
AU	Australia	RU	Federación de Rusia		
AT	Austria	FJ	Fiji		
AZ	Azerbaiyán	PH	Filipinas	KH	Kampuchea
		FI	Finlandia	KZ	Kazajstán
		FR	Francia	KE	Kenya
				KI	Kiribati
BS	Bahamas			KW	Kuwait
BH	Bahrein			KG	Kyrguistán
BD	Bangladesh	GA	Gabón		
BB	Barbados	GM	Gambia		
BE	Bélgica	GE	Georgia		
BZ	Bélice	GH	Ghana	LA	Laos
BX	Benelux	GI	Gibraltar	LS	Lesotho
BJ	Benin	GD	Granada	LB	Líbano
BM	Bermudas	GR	Grecia	LR	Liberia
BT	Bhután	GL	Groenlandia	LY	Libia
BY	Bielorrusia	GP	Guadalupe	LI	Liechtenstein
BU	Birmania	GT	Guatemala	LT	Lituania
BO	Bolivia	GN	Guinea	LU	Luxemburgo
BA	Bosnia y Herzegovina	GQ	Guinea Ecuatorial		
BW	Botswana	GW	Guinea-Bissau		
BR	Brasil	GY	Guyana	MO	Macao
BN	Brunei Darussalam	GF	Guyana Francesa	MG	Madagascar
BG	Bulgaria			MY	Malasia
BF	Burkina Faso			MW	Malawi
BI	Burundi	HT	Haití	MV	Maldivas
		HL	Holanda	ML	Malí
		HN	Honduras	MT	Malta
CV	Cabo Verde	HK	Hong-Kong	MA	Marruecos
CM	Camerún	HU	Hungría	MQ	Martinica
CA	Canadá	IN	India	MU	Mauricio
CO	Colombia	ID	Indonesia	MR	Mauritania
KM	Comoras	IR	Irán	MX	México
CG	Congo	IQ	Iraq	MC	Mónaco
CI	Costa de Marfil	IE	Irlanda	MN	Mongolia
CR	Costa Rica	BV	Isla Bouvet	MS	Montserrat
HR	Croacia	IS	Islandia	MZ	Mozambique
CU	Cuba	KY	Islas Caimán	MM	Myanmar
TD	Chad	CC	Islas Cocos		
CZ	Checoslovaquia	CK	Islas Cook		
CL	Chile	CX	Islas Christmas	NA	Namibia
CN	China	FK	Islas Falkland	NR	Nauru
CY	Chipre	FO	Islas Faroe	NP	Nepal
		GS	Islas Georgia y Sandwich Meridionales	NI	Nicaragua
DK	Dinamarca	HM	Islas Heard y Mc Donald	NE	Níger
DJ	Djibouti	MP	Islas Marianas Boreales	NG	Nigeria
DM	Dominica	MH	Islas Marshall	NU	Niue
		UM	Islas menores remotas de los	NO	Noruega



