



Boletín OFICIAL

OFICINA CUBANA DE LA PROPIEDAD INDUSTRIAL

OC
PI



REPÚBLICA
DE CUBA

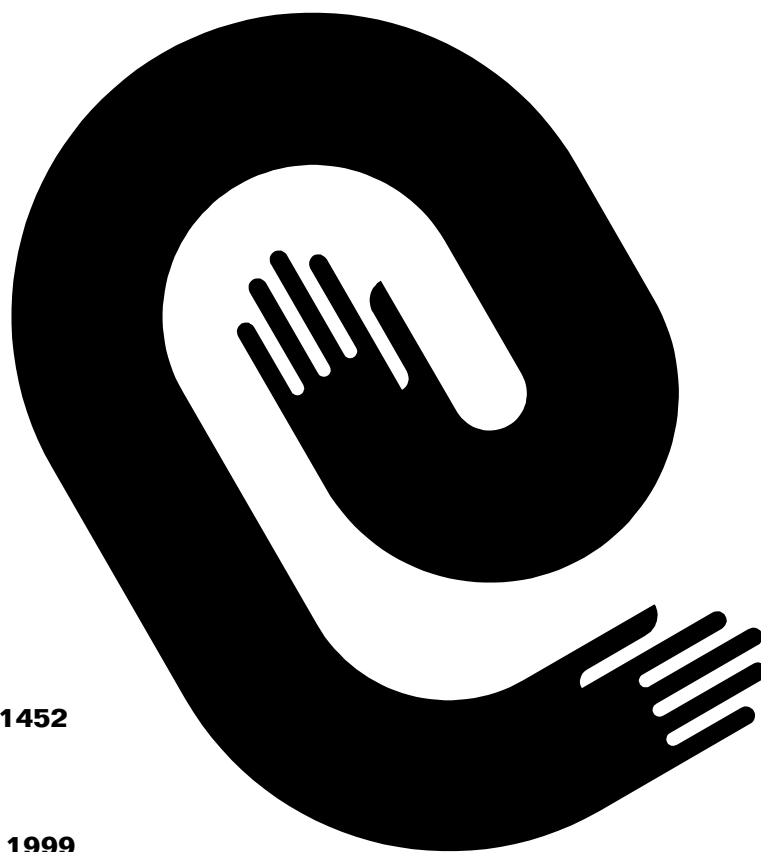

CU ISSN 1028 - 1452

Año XCVIII

Núm. 151

Tercer Trimestre 1999

Boletín OFICIAL

OFICINA CUBANA DE LA PROPIEDAD INDUSTRIAL

©C
PI



REPÚBLICA
DE CUBA

MINISTERIO DE CIENCIA
TECNOLOGÍA Y MEDIO AMBIENTE



Publicación de:
**MARCAS Y OTROS SIGNOS DISTINTIVOS,
INVENCIONES Y
MODELOS INDUSTRIALES**

**Año XCVIII
Núm. 151**

**Tercer Trimestre 1999
Puesto en circulación: 3 de noviembre de 1999**

**CU ISSN 1028 - 1452
Número Normalizado Internacional
de Publicaciones en Serie
(International Standard Serial Number)**



Indice General

Marcas y otros signos distintivos.

Marcas (códigos numéricos).

Certificados de Marcas	7
Indice por clasificación de productos y servicios	9
Indice por denominación de las marcas concedidas	37
Indice por titular de las marcas concedidas	40
	43

Invenciones.

Invenciones (códigos numéricos).

Certificados de Patentes y Autor de Invención	49
Indice numérico de Certificados de Patente y Autor de Invención	51
Indice nominal de Certificados de Patente y Autor de Invención	59
Indice sistemático de Certificado de Patente y Autor de Invención	59
	60

Notas aclaratorias

Códigos por países

Agentes Oficiales

61

62

64



Marcas y otros signos distintivos



Códigos numéricos para la identificación de datos. Según norma OMPI ST-60.

- (111)** Número de serie del registro.
- (151)** Fecha de registro.
- (170)** Duración del registro.
- (180)** Vigencia del lema comercial.
- (190)** Código del país que registra el lema comercial.
- (210)** Número de serie de la solicitud.
- (220)** Fecha de presentación.
- (310)** Número de serie asignado a la primera solicitud.
- (320)** Fecha de presentación de la primera solicitud.
- (330)** Código de la Norma de la OMPI ST.3 identificando a la oficina nacional o regional donde se presentó la primera solicitud o la organización donde se hizo la primera solicitud.
- (510)** Actividades que divulga.
- (511)** Clasificación Internacional de Productos y Servicios.
- (531)** Clasificación de los productos figurativos de las marcas.
- (540)** Diseño.
- (561)** Denominación de la marca.
- (591)** Información relativa a los colores reivindicados.
- (730)** Nombre del solicitante o concesionario y país de origen.
- (740)** Agente oficial o mandatario.

- (111)- 126846**
(151)- 1999.05.25
(170)- 10 años
(180)- Válido hasta el 13 de Mayo del 2007
(190)- ES
(210)- 613/97
(220)- 1997.05.13
(510)- Confecciones.
(511)- 25
(531)- 26.01.04;26.01.18;26.01.16;26.11.14
(540)-

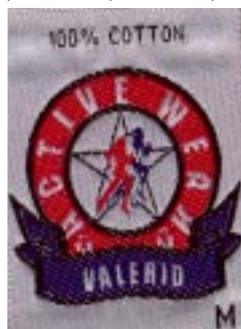

- (561)-** VALERID
(730)- ACTIVEWEAR VALERIO S.L.,
domiciliada en Calle el Moral
No.21,Geneto, la Laguna, Tenerife,
España.
(740)- Acosta Martínez, Ada.

- (111)- 126847**
(151)- 1999.05.28
(170)- 10 años
(180)- Válido hasta el 21 de Agosto del 2007
(190)- ES
(210)- 1293/97
(220)- 1997.08.21
(510)- Confecciones.
(511)- 25
(531)- 26.01.18
(540)-



- (561)-** KARAMBA
(730)- ACTIVEWEAR VALERIO S.L.,
domiciliada en Calle el Moral
No.21,Geneto, la Laguna, Tenerife,
España.
(740)- Vázquez D'Alvaré, Dánice.

- (111)- 126848**
(151)- 1999.06.03
(170)- 10 años
(180)- Válido hasta el 7 de Abril del 2008

- (190)-** CU
(210)- 455/98
(220)- 1998.04.07
(510)- Producto con propiedades estimulantes
y reguladoras de la melanogénesis y
melanocitopoyesis de la piel humana.
(511)- 511
(531)- 27.05.17;26.01.16
(540)-



- (561)-** EKEM
(730)- CLINICA ESPECIALIZADA EN
SORIASIS, ALOPECIA Y VITILIGO.,
domiciliada en Calle Párraga No. 215,
Víbora, Diez de Octubre, Ciudad de La
Habana, Cuba.
(740)- Piñeiro Ramírez Eduardo.

- (111)- 126849**
(151)- 1999.06.03
(170)- 10 años
(180)- Válido hasta el 4 de Junio del 2007
(190)- PA
(210)- 782/97
(220)- 1997.06.04
(510)- Productos farmacéuticos
(511)- 05
(540)-

ULFINOL

- (561)-** ULFINOL
(730)- ROEMMERS INTERNACIONAL S.A.,
domiciliada en Edificio Plaza Regency
Vía España, Piso 13, Oficinas 3 y 4,
Panamá.
(740)- Gálvez Fernández, Dania Teresita.

- (111)- 126850**
(151)- 1999.06.03
(170)- 10 años
(180)- Válido hasta el 4 de Junio del 2007
(190)- BM
(210)- 756/97
(220)- 1997.06.04
(510)- Preparaciones y sustancias
farmacéuticas, veterinarias y sanitarias
(511)- 05

(540)- **VESANOID**

- (561)- VESANOID
(730)- HOFFMANN LA ROCHE PRODUCTS LIMITED., domiciliada en Washington Mall, Church Street, Hamilton, Bermudas.
(740)- Gálvez Fernández, Dania Teresita.

- (111)- **126851**
(151)- 1999.06.21
(170)- 10 años
(180)- Válido hasta el 13 de Agosto del 2008
(190)- ES
(210)- 1310/98
(220)- 1998.08.13
(510)- Servicios de diseños, montaje, instalación, suministro, comercialización, mantenimiento y reparación de aire acondicionado, bombas de agua, calderas, líneas de vapor, calentadores de agua industriales y domésticos, compresores aire, piezas eléctricas y generadores, equipos gastronómicos, lavanderías y tintorerías, piscina, panadería, dulcería, refrigeración, sistemas de extracción de aire, tratamiento de aguas.

- (511)- 37
(531)- 24.01.18;26.04.09



- (561)- VIFESA S.A.
(730)- VIFESA S.A., domiciliada en Calle 21 No. 1252 e/ 20 y 22 Vedado, Ciudad de La Habana, Cuba.
(740)- Sainz Gutiérrez, Manuel.

- (111)- **126852**
(151)- 1999.06.21
(170)- 10 años
(180)- Válido hasta el 13 de Agosto del 2008
(190)- ES
(210)- 1311/98
(220)- 1998.08.13
(510)- Servicios de asesoría técnica en montaje, diseño, instalación y reparación de los servicios relacionados en la clase 37
(511)- 42
(531)- 24.01.18;26.04.09



- (561)- VIFESA S.A.
(730)- VIFESA S.A., domiciliada en Calle 21 No. 1252 e/ 20 y 22 Vedado, Ciudad de La Habana, Cuba.
(740)- Sainz Gutiérrez, Manuel.

- (111)- **126853**
(151)- 1999.06.22
(170)- 10 años
(180)- Válido hasta el 26 de Mayo de 2007
(190)- CU
(210)- 684/97
(220)- 1997.05.26
(510)- Para páginas WEB para clientes de Internet.
(511)- 09
(531)- 27.05.17



- (561)- INTERWEB
(730)- EMPRESA DE DESARROLLO Y PRODUCCION DE SOFTWARE DE CALIDAD, domiciliada en Calle 27 No. 806 e/ Paseo y 2, Vedado, Plaza de La Revolución, Ciudad de La Habana, Cuba.
(740)- Copella Varona, María Eugenia.

- (111)- **126854**
(151)- 1999.06.22
(170)- 10 años
(180)- Válido hasta el 1 de Octubre del 2007
(190)- DO
(210)- 1522/97
(220)- 1997.10.01
(510)- Confeccion de ropa ligera de mujer.
(511)- 25
(561)- YANET TORRES
(730)- FRANCO & FRANCO, domiciliada en Arzobispo Novel 253-B Zona Colonial, Santo Domingo, República Dominicana.
(740)- Vázquez D'Alvaré, Dánice.

- (111)- 126855**
(151)- 1999.06.23
(170)- 10 años
(180)- Válido hasta el 8 de Mayo del 2008
(190)- CU
(210)- 664/98
(220)- 1998.05.08
(510)- Servicios de comunicaciones móviles troncalizadas, equipos de comunicaciones para el disfrute del servicio.
(511)- 38
(531)- 26.01.16
(540)-



- (730)-** MOVITEL, S.A., domiciliada en Ave. 49, No. 2837 esq. 49-A Rpto. Kohly, Playa, Ciudad de La Habana, Cuba.
(740)- Crespo Ciriano, Magaly.

- (111)- 126856**
(151)- 1999.05.07
(170)- 10 años
(180)- Válido hasta el 5 de Agosto del 2007
(190)- FR
(210)- 1158/97
(220)- 1997.08.05
(510)- Productos farmacéuticos.
(511)- 05
(561)- MATAMIB
(730)- SANOFI, domiciliada en 32/ 34 rue Marbeuf 75008, París, Francia.
(740)- Carrillo de Albornoz, María Antonia.

- (111)- 126857**
(151)- 1999.05.07
(170)- 10 años
(180)- Válido hasta el 17 de Julio del 2007
(190)- TT
(210)- 1006/97
(220)- 1997.07.17
(510)- Jugos de frutas, bebidas carbonatadas con sabor a frutas, bebidas no alcohólicas; preparaciones para hacer bebidas no alcohólicas.
(511)- 32
(531)- 02.01.22

(540)-



- (561)-** CHUBBY
(730)- S.M. JALEEL & COMPANY LIMITED., domiciliada en Otaheite Industrial Estate, South Oropouche, San Fernando, Trinidad, West Indies, Trinidad y Tobago.
(740)- Carrillo de Albornoz, María Antonia.

- (111)- 126858**
(151)- 1999.07.19
(170)- 10 años
(180)- Válido hasta el 2 de Marzo del 2007
(190)- CU
(210)- 119/97
(220)- 1997.03.02
(510)- Bebidas alcohólicas (con excepción de la cervezas).
(511)- 33
(561)- SAN CRISTOBAL
(730)- EMPRESA MIXTA, VINOS FANTINEL, S.A, domiciliada en Carretera Central Km. 47 Finca Chirigota, Municipio San Cristobal, Pinar del Río, Cuba.
(740)- García Nicolás, Manuela Lourdes.

- (111)- 126859**
(151)- 1999.07.19
(170)- 10 años
(180)- Válido hasta el 3 de Febrero del 2007
(190)- CU
(210)- 118/97
(220)- 1997.02.03
(510)- Bebidas alcohólicas (con excepción de cerveza).
(511)- 33
(561)- CASTILLO DEL MORRO
(730)- EMPRESA MIXTA, VINOS FANTINEL, S.A, domiciliada en Carretera Central Km. 47 Finca Chirigota, Municipio San Cristobal, Pinar del Río, Cuba.
(740)- García Nicolás, Manuela Lourdes.

- (111)- 126860**
(151)- 1999.07.21

- (170)- 10 años
- (180)- Válido hasta el 22 de Octubre del 2007
- (190)- CU
- (210)- 1665/97
- (220)- 1997.10.22
- (510)- Servicios de estudio y elaboración de proyectos con estructuras metálicas, servicio de ingeniería y tecnología, servicios de consultoría profesional.
- (511)- 42
- (531)- 27.05;26.13.25
- (540)-



- (561)- METUNAS
- (730)- EMPRESA DE ESTRUCTURAS «PACO CABRERA», domiciliada en Camino del Oriente y Km 2, Municipio y Provincia Las Tunas, Cuba.
- (740)- Llarena Serrano, Fernando.

- (111)- **126861**
- (151)- 1999.07.21
- (170)- 10 años
- (180)- Válido hasta el 22 de Octubre del 2007
- (190)- CU
- (210)- 1666/97
- (220)- 1997.10.22
- (510)- Grúas, filtros (parte de máquinas o motores).
- (511)- 07
- (531)- 27.05;26.13.25
- (540)-



- (561)- METUNAS
- (730)- EMPRESA DE ESTRUCTURAS «PACO CABRERA», domiciliada en Camino del Oriente y Km 2, Municipio y Provincia Las Tunas., Cuba.
- (740)- Llarena Serrano, Fernando.

- (111)- **126862**
- (151)- 1999.07.21
- (170)- 10 años
- (180)- Válido hasta el 24 de Septiembre del 2007
- (190)- CU
- (210)- 1512/97
- (220)- 1997.09.24
- (510)- Estructuras y perfiles metálicos, recipientes, metálicos, planchas de acero.
- (511)- 06
- (531)- 27.05;26.13.25
- (540)-



- (561)- METUNAS
- (591)- EMPRESA DE ESTRUCTURAS «PACO CABRERA», domiciliada en Camino del Oriente y Km 2, Municipio y Provincia Las Tunas, Cuba.
- (730)-
- (740)- Llarena Serrano, Fernando.

- (111)- **126863**
- (151)- 1999.07.22
- (170)- 10 años
- (180)- Válido hasta el 28 de Enero del 2009
- (190)- CU
- (210)- 163/99
- (220)- 1999.01.28
- (510)- Azúcar.
- (511)- 30
- (561)- CETAZUCAR
- (730)- UNIVERSIDAD CENTRAL «MARTA ABREU», DE LAS VILLAS, domiciliada en Carretera de Camajuaní Km. 5½, Santa Clara, Villa Clara, Cuba.
- (740)- Hernández Sosa, Gredly.

- (111)- **126864**
- (151)- 1999.07.22
- (170)- 10 años
- (180)- Válido hasta el 30 de Abril del 2009
- (190)- CU
- (210)- 707/99
- (220)- 1999.04.30
- (510)- Adornos de cerámica, piel, metal, textil, madera y tarro.
- (511)- 20
- (531)- 03.07.17;27.05.02

(540)-



(561)- BISART

(591)- Se reivindican los colores Blanco, Rojo Magenta.

(730)- EMPRESA BISART, domiciliada en Virtudes No. 257 E/ Aguila y Galiano, Centro Habana, Ciudad de La Habana, Cuba.

(740)- Sacre Castellanos, Nurysel.

(111)- **126865**

(151)- 1999.07.22

(170)- 10 años

(180)- Válido hasta el 30 de Abril del 2009

(190)- CU

(210)- 706/99

(220)- 1999.04.30

(510)- Postales, catálogos, tarjetas de presentación, plegables y todo tipo de materiales de impresión.

(511)- 16

(531)- 03.07.17;27.05.02

(540)-



(561)- BISART

(591)- Se reivindican los colores Blanco, Rojo Magenta.

(730)- EMPRESA BISART, domiciliada en Virtudes No. 257 E/ Aguila y Galiano, Centro Habana, Ciudad de La Habana, Cuba.

(740)- Sacre Castellanos, Nurysel.

(111)- **126866**

(151)- 1999.07.22

(170)- 10 años

(180)- Válido hasta el 29 de Abril del 2009

(190)- CU

(210)- 705/99

(220)- 1999.04.29

(510)- Tabaco bruto, tabaco elaborado para fumar, mascar o estornudar, cigarrillos, cigarritos, picadura, artículos para fumadores y cerillas.

(511)- 34

(531)- 06.07.25;26.01.16

(540)-



(730)- CORPORACION HABANOS S.A., domiciliada en Mercaderes No.21, e/ O'Reilly y Empedrado, La Habana Vieja, Ciudad de La Habana, Cuba.

(740)- Garrido de la Grana, Adargelio.

(111)- **126867**

(151)- 1999.07.22

(170)- 10 años

(180)- Válido hasta el 17 de Septiembre del 2008

(190)- CU

(210)- 1623/98

(220)- 1998.09.17

(510)- Cremas, licores, bebidas alcohólicas en general.

(511)- 33

(531)- 27.05.01

(540)-



(561)- CUBA RON

(730)- CORPORACION CUBA RON, S.A, domiciliada en Calle 200 No. 1708 Entre 17 y 19 Atabey, Playa, Ciudad de La Habana, Cuba.

(740)- Acosta Martínez, Ada.

(111)- **126868**

(151)- 1999.07.28

(170)- 10 años

(180)- Válido hasta el 3 de Noviembre del 2007

(190)- CU

(210)- 1758/97

- (220)- 1997.11.03
(510)- Tratamientos de materiales relacionados con productos químicos.
(511)- 40
(531)- 27.05.04;27.05.08
(540)-



- (561)- CUPLAG
(730)- UNION QUÍMICA, domiciliada en Calzada de Vento y Camagüey, Cerro, Ciudad de La Habana, Cuba.
(740)- Benítez Marrero, Ida Caridad.

- (111)- 126869
(151)- 1999.07.28
(170)- 10 años
(180)- Válido hasta el 3 de Noviembre del 2007
(190)- CU
(210)- 1757/97
(220)- 1997.11.03
(510)- Productos farmacéuticos, veterinarios e higiénicos; sustancias dietéticas para uso médico, alimentos para bebés; emplastos, material para curas (apósitos); materias para empastar los dientes y para moldes dentales, desinfectantes; productos para la destrucción de los animales dañinos, fungicidas, herbicidas.

- (511)- 05
(531)- 27.05.04;27.05.01
(540)-



- (561)- CUPLAG
(730)- CENTRO DE PROYECTOS E INVERSIONES DE LA QUIMICA (UNION QUÍMICA), domiciliada en Calzada de Vento y Camagüey, Cerro, Ciudad de La Habana, Cuba.
(740)- Benítez Marrero, Ida Caridad.

- (111)- 126870
(151)- 1999.07.28
(170)- 10 años
(180)- Válido hasta el 3 de Noviembre del 2007
(190)- CU
(210)- 1756/97
(220)- 1997.11.03
(510)- Colores, barnices, lacas, preservativos contra la herrumbe (antioxidantes) y el deterioro de la madera; materias tintóreas; mordientes; resinas naturales en estado bruto; metales en hoja y en polvo para pintores, decoradores, impresores y artistas.

- (511)- 02
(531)- 27.05.04
(540)-



- (561)- CUPLAG
(730)- UNION QUÍMICA, domiciliada en Calzada de Vento y Camagüey, Cerro, Ciudad de La Habana, Cuba.
(740)- Benítez Marrero, Ida Caridad.

- (111)- 126871
(151)- 1999.07.28
(170)- 10 años
(180)- Válido hasta el 30 de Octubre del 2007
(190)- CU
(210)- 1696/97
(220)- 1997.10.30
(510)- Productos químicos destinados a la industria, ciencia, fotografía, así como a la agricultura, horticultura y silvicultura, resinas artificiales en estado bruto, materias plásticas en estado bruto, abonos para las tierras, composiciones extintoras, preparaciones para el temple y soldadura de metales, productos químicos destinados a conservar los alimentos, materias curtientes, adhesivos (pegamentos) destinados a la industria.

- (511)- 01
(531)- 27.05.04
(540)-



- (561)-** CUPLAG
(730)- UNION QUÍMICA, domiciliada en Calzada de Vento y Camagüey, Cerro, Ciudad de La Habana, Cuba.
(740)- Benítez Marrero, Ida Caridad.

- (111)- 126872**
(151)- 1999.07.28
(170)- 10 años
(180)- Válido hasta el 3 de Noviembre del 2007
(190)- CU
(210)- 1759/97
(220)- 1997.11.03
(510)- Servicios de control de plagas en edificaciones, económicas, hospitalarias, turísticas, industriales, poblacional, servicios de desinfectación, desinfección y derraticación, servicios en la agricultura.

- (511)-** 42
(531)- 27.05.04
(540)-



- (730)-** CUPLAG
UNION QUÍMICA, domiciliada en Calzada de Vento y Camagüey, Cerro, Ciudad de La Habana, Cuba.
(740)- Benítez Marrero, Ida Caridad.

- (111)- 126873**
(151)- 1999.07.28
(170)- 10 años
(180)- Válido hasta el 4 de Febrero del 2008
(190)- CU
(210)- 162/98
(220)- 1998.02.04
(510)- Utensilios y recipientes para el menaje o la cocina (que no sean de metales preciosos, ni chapados) peines y esponjas; cepillos (con excepción de pinceles); materiales para la fabricación de cepillos; materiales de limpieza; viruta de hierro (estropajo metálico de acero); vidrio en bruto o semielaborado (con excepción del vidrio de construcción); cristalería, porcelana y loza, no comprendidos en otras clases.

- (511)-** 21

- (531)-** 26.04.18;27.05.01

- (540)-**



- (561)-** ESTRELLA
(730)- EMPRESA DE PINTURAS VITRAL, domiciliada en Vento No. 4163 Km.3 1/2, Cerro, Ciudad de La Habana, Cuba.
(740)- Benítez Marrero, Ida Caridad.

- (111)- 126874**
(151)- 1999.07.28
(170)- 10 años
(180)- Válido hasta el 4 de Febrero del 2008
(190)- CU
(210)- 163/98
(220)- 1998.02.04
(510)- Productos químicos destinados a la industria, ciencia, fotografía, así como a la agricultura, horticultura y silvicultura, resinas artificiales en estado bruto; abonos para las tierras; composiciones extintoras; preparaciones para el temple y soldadura de metales; productos químicos destinados a conservar los alimentos; materias curtientes adhesivos (pegamentos destinados a la industria.

- (511)-** 01
(531)- 26.04.18;27.05.01
(561)- ESTRELLA
(540)-



- (730)-** EMPRESA DE PINTURAS VITRAL, domiciliada en Vento No. 4163 Km.3 1/2, Cerro, Ciudad de La Habana, Cuba.
(740)- Benítez Marrero, Ida Caridad.

- (111)- 126875**
- (151)-** 1999.07.28
- (170)-** 10 años
- (180)-** Válido hasta el 4 de Febrero del 2008
- (190)-** CU
- (210)-** 164/98
- (220)-** 1998.02.04
- (510)-** Productos farmacéuticos, veterinarios e higiénicos, sustancias dietéticas para uso médico, alimentos para bebés, emplastos, material para curas (apósitos), materias para empastar los dientes y para moldes dentales, desinfectantes, productos para la destrucción de animales dañinos, fungicidas, herbicidas, insecticidas domésticos.

- (511)-** 05
- (531)-** 26.04.18;27.05.01
- (540)-**



- (561)-** ESTRELLA
- (730)-** EMPRESA DE PINTURAS VITRAL, domiciliada en Vento No. 4163 Km.3 1/2, Cerro, Ciudad de La Habana, Cuba.
- (740)-** Benítez Marrero, Ida Caridad.

- (111)- 126876**
- (151)-** 1999.07.28
- (170)-** 10 años
- (180)-** Válido hasta el 18 de Febrero del 2008
- (190)-** CU
- (210)-** 223/98
- (220)-** 1998.02.18
- (510)-** Preparaciones para blanquear y otras sustancias para la colada; preparaciones para limpiar, pulir, desengrasar, raspar; jabones; perfumería; aceites esenciales, cosméticos, lociones para el cabello, dentífricos

- (511)-** 03
- (531)-** 26.04.18
- (540)-**

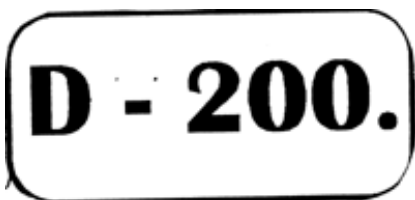

- (561)-** D-200.
- (730)-** EMPRESA DE PINTURAS VITRAL, domiciliada en Vento No. 4163 Km.3 1/2, Cerro, Ciudad de La Habana, Cuba.
- (740)-** Benítez Marrero, Ida Caridad.

- (111)- 126877**
- (151)-** 1999.07.28
- (170)-** 10 años
- (180)-** Válido hasta el 18 de Febrero del 2008
- (190)-** CU
- (210)-** 224/98
- (220)-** 1998.02.18
- (510)-** Productos farmacéuticos, veterinarios e higiénicos, sustancias dietéticas para uso médico, alimentos para bebés; emplastos, material para curas (apósitos); materias para empastar los dientes y para moldes dentales, desinfectantes, productos para la destrucción de animales dañinos, fungicidas, herbicidas, plaguicidas

- (511)-** 03
- (531)-** 26.04.18
- (540)-**

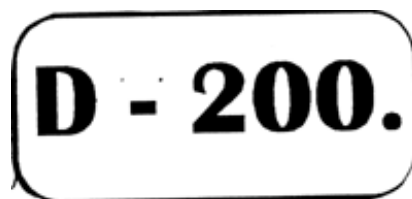

- (561)-** D-200.
- (730)-** EMPRESA DE PINTURAS VITRAL, domiciliada en Vento No. 4163 Km.3 1/2, Cerro, Ciudad de La Habana, Cuba.
- (740)-** Benítez Marrero, Ida Caridad.

- (111)- 126878**
- (151)-** 1999.07.28
- (170)-** 10 años
- (180)-** Válido hasta el 24 de Marzo del 2008
- (190)-** CU
- (210)-** 390/98
- (220)-** 1998.03.24
- (510)-** Preparaciones para blanquear y otras sustancias para la colada; preparaciones para limpiar, pulir, desengrasar y raspar; jabones; perfumería; aceites esenciales; cosméticos; lociones para el cabello, dentífricos.

- (511)-** 03

(531)- 27.05.01
(540)-

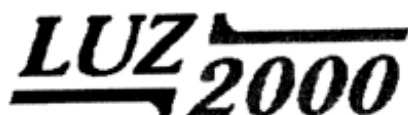

LUZ
2000

(561)- LUZ 2000
(730)- EMPRESA DE PINTURAS VITRAL,
domiciliada en Vento No. 4163 Km.3
1/2, Cerro, Ciudad de La Habana,
Cuba.
(740)- Benítez Marrero, Ida Caridad.

(111)- **126879**
(151)- 1999.07.28
(170)- 10 años
(180)- Válido hasta el 20 de Agosto del 2008
(190)- CU
(210)- 1345/98
(220)- 1998.08.20
(510)- Leche y productos lácteos.
(511)- 29
(531)- 26.03.11;27.05.17
(540)-



RIO
ZAZA

(561)- RIO ZAZA
(730)- EMPRESA DE PRODUCTOS
LACTEOS «RIO ZAZA», domiciliada en
Carretera a Zaza, Km 1, Sancti Spíritus,
Sancti Spíritus, Cuba.
(740)- Delgado Blanco, Aníbal Antonio.

(111)- **126880**
(151)- 1999.07.28
(170)- 10 años
(180)- Válido hasta el 20 de Agosto del 2008
(190)- CU
(210)- 1346/98
(220)- 1998.08.20
(510)- Cacao y sus derivados, confitería,
helados y preparaciones hechas con
cereales.
(511)- 30
(531)- 26.03.11;27.05.17

(540)-



RIO
ZAZA

(561)- RIO ZAZA
(730)- EMPRESA DE PRODUCTOS
LACTEOS «RIO ZAZA», domiciliada en
Carretera a Zaza, Km 1, Sancti
Spíritus, Sancti Spíritus, Cuba.
(740)- Delgado Blanco, Aníbal Antonio.

(111)- **126881**
(151)- 1999.07.28
(170)- 10 años
(180)- Válido hasta el 17 de Julio del 2008.
(190)- CU
(210)- 1133/98
(220)- 1998.07.17
(510)- Preparaciones para limpiar y pulir,
desengrasar y raspar.
(511)- 03
(561)- FLOR PINO
(730)- CENTRO DE PROYECTOS E
INVERSIONES DE LA QUIMICA,
domiciliada en Virtudes No. 152 Esq.
Industria, Centro Habana, Ciudad de
La Habana, Cuba.
(740)- Benítez Marrero, Ida Caridad.

(111)- **126882**
(151)- 1999.07.28
(170)- 10 años
(180)- Válido hasta el 17 de Julio del 2008.
(190)- CU
(210)- 1134/98
(220)- 1998.07.17
(510)- Productos higiénicos, desinfectantes
y fungicidas.
(511)- 05
(561)- FLOR PINO
(730)- CENTRO DE PROYECTOS E
INVERSIONES DE LA QUIMICA,
domiciliada en Virtudes No. 152 Esq.
Industria, Centro Habana, Ciudad de
La Habana, Cuba.
(740)- Benítez Marrero, Ida Caridad.

- (111)- 126883**
(151)- 1999.07.28
(170)- 10 años
(180)- Válido hasta el 14 de Septiembre del 2008
(190)- CU
(210)- 1555/98
(220)- 1998.09.14
(510)- Diseño y consultoría; documentación técnica de preinversión e inversiones; diseño de señalización y comunicación ferroviaria; diseño de automatización industrial; diseño de corrientes débiles para edificaciones; documentación técnico-legal para procesos de licitaciones de obra; administración de proyectos, contratistas de obras electromecánicas y gestión de suministros; consultoría técnica.
(511)- 42
(531)- 26.11.09
(540)-



- (561)-** SYC
(730)- SYC (SEÑALIZACION Y COMUNICACIONES), domiciliada en San Indalecio No. 160, Diez de Octubre, Ciudad de La Habana, Cuba
(740)- Concepción Obregón, Aida Rosa.

- (111)- 126884**
(151)- 1999.07.28
(170)- 10 años
(180)- Válido hasta el 11 de Septiembre del 2008
(190)- CU
(210)- 1548/98
(220)- 1998.09.11
(510)- Desinfectante, bactericida.
(511)- 05
(531)- 26.01.18
(540)-



- (561)-** NUEVISOL
(730)- EMPRESA DE FERTILIZANTES «REVOLUCION DE OCTUBRE», domiciliada en Carretera de San Jacinto Apdo. 870, Camagüey, Camaguey, Cuba
(740)- Benítez Marrero, Ida Caridad,

- (111)- 126885**
(151)- 1999.07.28
(170)- 10 años
(180)- Válido hasta el 11 de Septiembre del 2008
(190)- CU
(210)- 1547/98
(220)- 1998.09.11
(510)- Preservativos contra la herrumbre.
(511)- 02
(531)- 26.04.18
(540)-



- (561)-** CARBUREICO
(730)- EMPRESA DE FERTILIZANTES «REVOLUCION DE OCTUBRE», domiciliada en Carretera de San Jacinto Apdo. 870, Camaguey, Camaguey, Cuba.
(740)- Benítez Marrero, Ida Caridad.

- (111)- 126886**
(151)- 1999.07.28
(170)- 10 años
(180)- Válido hasta el 26 de Octubre del 2008
(190)- CU
(210)- 1939/98
(220)- 1998.10.26
(510)- Productos higiénicos, desinfectantes, productos para la destrucción de animales dañinos, fungicidas, herbicidas.
(511)- 05
(531)- 27.05.17
(540)-



- (561)-** LUSBEL
(730)- CENTRO DE BALANCE, domiciliada en Vento y Camagüey, Cerro, Ciudad de La Habana, Cuba.
(740)- Benítez Marrero, Ida Caridad.

- (111)- 126887**
(151)- 1999.07.28
(170)- 10 años

- (180)-** Válido hasta el 26 de Octubre del 2008
- (190)-** CU
- (210)-** 1938/98
- (220)-** 1998.10.26
- (510)-** Productos químicos destinados a la industria, ciencia, fotografía y a la agricultura; productos químicos destinados a conservar alimentos; abonos; materias plásticas en estado bruto.
- (511)-** 01
- (531)-** 27.05.17
- (540)-**

The logo for 'Lusbel' features the word in a large, bold, black, sans-serif font. The letters are slightly shadowed, giving it a three-dimensional appearance as if it's floating above a white surface.

- (561)-** LUSBEL
- (730)-** CENTRO DE BALANCE, domiciliada en Vento y Camagüey, Cerro, Ciudad de La Habana, Cuba.
- (740)-** Benítez Marrero, Ida Caridad.

- (111)- 126888**
- (151)-** 1999.07.28
- (170)-** 10 años
- (180)-** Válido hasta el 22 de Octubre del 2008
- (190)-** CU
- (210)-** 1857/98
- (220)-** 1998.10.22
- (510)-** Preparaciones para blanquear y otras sustancias para la colada, preparaciones para limpiar, pulir, desengrasar y raspar; lociones.
- (511)-** 03
- (531)-** 27.05.02
- (540)-**

The logo for 'Valle' features the word in a bold, black, sans-serif font. The letters are rendered in a 3D perspective, appearing to be made of a textured material like stone or brick, and are set against a light, textured background.

- (561)-** VALLE
- (730)-** CENTRO DE BALANCE, domiciliada en Vento y Camagüey, Cerro, Ciudad de La Habana, Cuba.
- (740)-** Benítez Marrero, Ida Caridad.

- (111)- 126889**
- (151)-** 1999.07.28
- (170)-** 10 años
- (180)-** Válido hasta el 23 de Julio del 2008
- (190)-** CU
- (210)-** 1169/98
- (220)-** 1998.07.23
- (510)-** Servicios de consultoría de análisis de riesgo.
- (511)-** 42
- (531)-** 26.11.09
- (540)-**

The logo for 'ARIES' features the word in a bold, black, sans-serif font. The letters are superimposed on a large, stylized red symbol that resembles the Aries zodiac sign (a ram's head). The background is white.

- (561)-** ARIES
- (591)-** Se reivindican los colores Rojo y Negro.
- (730)-** CENTRO NACIONAL DE SEGURIDAD NUCLEAR, domiciliada en Calle 28, No.504 Entre 5ta. y 7ma., Miramar, Playa, Ciudad de La Habana, Cuba
- (740)-** Alonso González, Ivonne María.

- (111)- 126890**
- (151)-** 1999.07.29
- (170)-** 10 años
- (180)-** Válido hasta el 3 de Octubre del 2007
- (190)-** CL
- (210)-** 1537/97
- (220)-** 1997.10.03
- (510)-** Productos agrícolas, hortícolas, forestales y granos, no compendidos en otras clases, frutas y legumbres frescas, semillas, plantas y flores naturales, alimentos para animales (excepto para perros).
- (511)-** 31
- (561)-** MASTER DOG
- (730)-** NUTRIPRO S.A., domiciliada en Tecapel 3140 Santiago de Chile, Chile.
- (740)-** García Monroy, Rebeca.

- (111)- 126891**
- (151)-** 1999.07.29
- (170)-** 10 años
- (180)-** Válido hasta el 1 de Septiembre del 2008
- (190)-** ES
- (210)-** 1456/98
- (220)-** 1998.09.01

(510)- Cajas fuertes con seguridad electrónicas y mecánicas, sus partes y piezas de repuesto, cajas llaveros, buzones, revisteros, maletines porta herramientas, papeleras, tabloneros de anuncio, cajas de socorro, botiquines, huchas metálicas.

(511)- 06

(561)- AR-FE

(730)- MASPALOMAS HOLDING GROUP S.A., domiciliada en Calle 172 no. 136 entre 1ra y 3ra. Reparto Flores, Cuba.

(740)- Acosta Martínez, Ada.

(111)- 126892

(151)- 1999.07.29

(170)- 10 años

(180)- Válido hasta el 19 de Febrero del 2008

(190)- CU

(210)- 241/98

(220)- 1998.02.19

(510)- Calzado.

(511)- 25

(531)- 26.01.18;27.05.18;27.05.01;26.01.12

(540)-



(561)- BULNES

(730)- CENTRO DE INVESTIGACIONES Y DESARROLLO DEL CALZADO CIDEC., domiciliada en San Joaquín Esq. Santa Rosa, Cerro, Ciudad de La Habana, Cuba.

(740)- García Durañona, Edward.

(111)- 126893

(151)- 1999.07.29

(170)- 10 años

(180)- Válido hasta el 19 de Febrero del 2008

(190)- CU

(210)- 240/98

(220)- 1998.02.19

(510)- Calzados.

(511)- 25

(531)- 27.05.01;26.01.18

(540)-



(561)- INGELMO

(730)- CENTRO DE INVESTIGACIONES Y DESARROLLO DEL CALZADO CIDEC., domiciliada en San Joaquín Esq. Santa Rosa, Cerro, Ciudad de La Habana, Cuba.

(740)- García Durañona, Edward.

(111)- 126894

(151)- 1999.07.29

(170)- 10 años

(180)- Válido hasta el 14 de Septiembre del 2008

(190)- CU

(210)- 1556/98

(220)- 1998.09.14

(510)- Montaje e instalación de proyectos de señalización y comunicaciones ferroviarias; montaje e instalación de proyectos de automatización industrial; montaje e instalación de proyectos de corrientes débiles (alarma contra intrusos, detección de incendios, telefonía, circuito cerrado de televisión).

(511)- 37

(531)- 26.11.12

(540)-



SEÑALIZACION, CONTROL Y COMUNICACIONES

(561)- SYC

(730)- SYC (SEÑALIZACION Y COMUNICACIONES), domiciliada en San Indalecio No. 160, Diez de Octubre, Ciudad de La Habana, Cuba.

(740)- Concepción Obregón, Aida Rosa.

(111)- 126895

(151)- 1999.07.29

(170)- 10 años

(180)- Válido hasta el 10 de Julio del 2007

(190)- BM

(210)- 959/97

(220)- 1997.07.10

(510)- Productos farmacéuticos e higiénicos.

(511)- 05

(561)- YANBAL

(730)- JAFER LIMITED, domiciliada en Cedar House, 41 Cedar Ave. Hamilton Hm12, Bermudas.

(740)- Gálvez Fernández, Dania Teresita.

(111)- 126896
(151)- 1999.07.29
(170)- 10 años
(180)- Válido hasta el 10 de Julio del 2007
(190)- BM
(210)- 958/97
(220)- 1997.07.19
(510)- Productos farmacéuticos e higiénicos.
(511)- 05
(561)- SENTIVA
(730)- JAFER LIMITED, domiciliada en Cedar House, 41 Cedar Ave. Hamilton Hm12, Bermudas.
(740)- Gálvez Fernández, Dania Teresita.

(111)- 126897
(151)- 1999.07.29
(170)- 10 años
(180)- Válido hasta el 10 de Julio del 2007
(190)- BM
(210)- 950/97
(220)- 1997.07.10
(510)- Servicios de transporte y almacenaje.
(511)- 39
(561)- YANBAL
(730)- JAFER LIMITED, domiciliada en Cedar House, 41 Cedar Ave. Hamilton Hm12, Bermudas.
(740)- Gálvez Fernández, Dania Teresita.

(111)- 126898
(151)- 1999.07.29
(170)- 10 años
(180)- Válido hasta el 10 de Julio del 2007
(190)- BM
(210)- 957/97
(220)- 1997.07.10
(510)- Productos farmacéuticos e higiénicos.
(511)- 05
(561)- DENDUR
(730)- JAFER LIMITED, domiciliada en Cedar House, 41 Cedar Ave. Hamilton Hm12, Bermudas.
(740)- Gálvez Fernández, Dania Teresita.

(111)- 126899
(151)- 1999.07.24
(170)- 10 años
(180)- Válido hasta el 12 de Febrero del 2008
(190)- MX
(210)- 189/98
(220)- 1998.02.12
(510)- Materiales de construcción no metálico.
(511)- 19
(561)- MAGNOPLAST

(730)- OPERADORA DE COMERCIO UNIVERSAL, S.A. DE C.V., domiciliada en Vía Morelos No. 224 C. Col. Tupetlán, Ecatepec, Estado de México, México.
(740)- García Monroy, Rebeca.

(111)- 126900
(151)- 1999.07.29
(170)- 10 años
(180)- Válido hasta el 12 de Febrero del 2008
(190)- MX
(210)- 188/98
(220)- 1998.02.12
(510)- Materiales para la construcción no metálicos.
(511)- 19
(561)- SUPERLING ALC-35
(730)- OPERADORA DE COMERCIO UNIVERSAL, S.A. DE C.V., domiciliada en Vía Morelos No. 224 C. Col. Tupetlán, Ecatepec, Estado de México, México.
(740)- García Monroy, Rebeca.

(111)- 126901
(151)- 1999.07.29
(170)- 10 años
(180)- Válido hasta el 12 de Febrero del 2008
(190)- MX
(210)- 182/98
(220)- 1998.02.12
(510)- Materiales para la construcción no metálico.
(511)- 19
(561)- MEGALIG
(730)- OPERADORA DE COMERCIO UNIVERSAL, S.A. DE C.V., domiciliada en Vía Morelos No. 224 C. Col. Tupetlán, Ecatepec, Estado de México, México.
(740)- García Monroy, Rebeca.

(111)- 126902
(151)- 1999.07.29
(170)- 10 años
(180)- Válido hasta el 12 de Febrero del 2008
(190)- MX
(210)- 183/98
(220)- 1998.02.12
(510)- Materiales para la construcción no metálicos.
(511)- 19
(561)- ALUKON

- (730)- OPERADORA DE COMERCIO UNIVERSAL, S.A. DE C.V., domiciliada en Vía Morelos No. 224 C. Col. Tupetlán, Ecatepec, Estado de México, México.
(740)- García Monroy, Rebeca.

- (111)- 126903
(151)- 1999.07.29
(170)- 10 años
(180)- Válido hasta el 11 de Septiembre del 2008
(190)- CU
(210)- 1542/98
(220)- 1998.09.11
(510)- Preparaciones para blanquear, limpiar y otras sustancias para la colada.
(511)- 03
(531)- 26.04.08
(540)-



- (561)- CLORHIMAS
(730)- EMPRESA DE FERTILIZANTES «REVOLUCION DE OCTUBRE», domiciliada en Carretera de San Jacinto y Circunvalación, Nuevitas, Camagüey, Cuba.
(740)- Benítez Marrero, Ida Caridad.

- (111)- 126904
(151)- 1999.07.29
(170)- 10 años
(180)- Válido hasta el 11 de Septiembre del 2008
(190)- CU
(210)- 1543/98
(220)- 1998.09.11
(510)- Productos higiénicos, productos para la destrucción de animales dañinos, algicidas.
(511)- 05
(531)- 26.04.08
(540)-



- (561)- FLOCUSOL
(730)- EMPRESA DE FERTILIZANTES «REVOLUCION DE OCTUBRE», domiciliada en Carretera de San Jacinto Apdo. 870, Camagüey, Cuba.
(740)- Benítez Marrero, Ida Caridad.

- (111)- 126905
(151)- 1999.07.29
(170)- 10 años
(180)- Válido hasta el 11 de Septiembre del 2008
(190)- CU
(210)- 1544/98
(220)- 1998.09.11
(510)- Preparaciones para blanquear, limpiar y purificar instalaciones de uso doméstico, industrial y turísticas.
(511)- 03
(531)- 26.04.08
(540)-



- (561)- ALGISOL
(730)- EMPRESA DE FERTILIZANTES «REVOLUCION DE OCTUBRE», domiciliada en Carretera de San Jacinto Apdo. 870, Camagüey, Cuba.
(740)- Benítez Marrero, Ida Caridad.

- (111)- 126906
(151)- 1999.07.29
(170)- 10 años
(180)- Válido hasta el 11 de Septiembre del 2008
(190)- CU
(210)- 1545/98
(220)- 1998.09.11
(510)- Productos químicos destinados a la industria-solución electrolítica para baterías de equipos automotores.
(511)- 01
(531)- 26.04.08
(540)-



- (561)-** ELECTROSOL
(730)- EMPRESA DE FERTILIZANTES
«REVOLUCION DE OCTUBRE»,
domiciliada en Carretera de San
Jacinto Apdo. 870, Camagüey, Cuba.
(740)- Benítez Marrero, Ida Caridad.

- (111)- 126907**
(151)- 1999.07.29
(170)- 10 años
(180)- Válido hasta el 11 de Septiembre del
2008
(190)- CU
(210)- 1546/98
(220)- 1998.09.11
(510)- Preparaciones para blanquear y otras
sustancias para la colada.
(511)- 03
(531)- 27.05.03
(540)-



- (561)-** CLORHILIMP
(730)- EMPRESA DE FERTILIZANTES
«REVOLUCION DE OCTUBRE»,
domiciliada en Carretera de San
Jacinto Apdo. 870, Camagüey, Cuba.
(740)- Benítez Marrero, Ida Caridad.

- (111)- 126908**
(151)- 1999.07.29
(170)- 10 años
(180)- Válido hasta el 18 de Febrero del 2008
(190)- CU
(210)- 222/98
(220)- 1998.02.18
(510)- Productos farmacéuticos, veterinarios
e higiénicos; sustancias dietéticas para
uso médico, alimentos para bebés,
emplastos, material para curas
(apósitos), materias para empastar los
dientes y para moldes dentales
desinfectantes, productos para la
destrucción de animales dañinos,
fungicidas, herbicidas, plaguicidas.
(511)- 05
(531)- 26.41.18;27.11.12

(540)-



- (561)-** REHITAL
(730)- EMPRESA DE PINTURAS VITRAL,
domiciliada en Vento No. 4163 Km.3
1/2, Cerro, Ciudad de La Habana,
Cuba.
(740)- Benítez Marrero, Ida Caridad.

- (111)- 126909**
(151)- 1999.07.29
(170)- 10 años
(180)- Válido hasta el 18 de Febrero del 2008
(190)- CU
(210)- 221/98
(220)- 1998.02.18
(510)- Preparaciones para blanquear y otras
sustancias para la colada,
preparaciones para limpiar, pulir,
desengrasar y raspar, jabones,
perfumería, aceites esenciales,
cosméticos, lociones para el cabello,
dentífricos.
(511)- 03
(531)- 26.04.18; 27.01.12
(540)-



- (561)-** REHITAL
(730)- EMPRESA DE PINTURAS VITRAL,
domiciliada en Vento No. 4163 Km.3
1/2, Cerro, Ciudad de La Habana,
Cuba.
(740)- Benítez Marrero, Ida Caridad.

- (111)- 126910**
(151)- 1999.07.29
(170)- 10 años
(180)- Válido hasta el 24 de Marzo del 2008
(190)- CU
(210)- 389/98
(220)- 1998.03.24

(510)- Preparacion para blanquear y otras sustancias para limpiar; pulir, desengrasar y raspar; jabones; perfumería; aceites; cosméticos; lociones para el cabello, dentífricos.

(511)- 03

(531)- 27.07.05.01;26.11.06

(540)-



(561)- ILUSION

(730)- EMPRESA DE PINTURAS VITRAL, domiciliada en Vento No. 4163 Km.3 1/2, Cerro, Ciudad de La Habana, Cuba.

(740)- Pérez Morgado, Milma Elena.

(111)- 126911

(151)- 1999.07.29

(170)- 10 años

(180)- Válido hasta el 18 de Febrero del 2008

(190)- CU

(210)- 219/98

(220)- 1998.02.18

(510)- Productos farmacéuticos, veterinarios y de uso medico, alimentos para bebés, emplastos, material para curas (apósitos), materias para empastar los dientes y para moldes dentales, desinfectantes, productos para la destrucción de los animales dañinos, fungicidas, herbicidas, plaguicidas.

(511)- 05

(531)- 27.01.13;26.04.18;27.01.13;26.04.18

(540)-



(561)- DESLIM.

(730)- EMPRESA DE PINTURAS VITRAL, domiciliada en Vento No. 4163 Km.3 1/2, Cerro, Ciudad de La Habana, Cuba.

(740)- Benítez Marrero, Ida Caridad.

(111)- 126912

(151)- 1999.07.29

(170)- 10 años

(180)- Válido hasta el 18 de Febrero del 2008

(190)- CU

(210)- 218/98

(220)- 1998.02.18

(510)- Preparaciones para blanquear y otras sustancias para la colada;preparaciones para limpiar; pulir; desengrasar y raspar, jabones, perfumería, aceites esenciales, cosméticos, lociones para el cabello, dentífricos.

(511)- 03

(531)- 27.01.13;26.04.18;27.01.13;26.04.18

(540)-



(561)- DESLIM

(730)- EMPRESA DE PINTURAS VITRAL, domiciliada en Vento No. 4163 Km.3 1/2, Cerro, Ciudad de La Habana, Cuba.

(740)- Benítez Marrero, Ida Caridad.

(111)- 126913

(151)- 1999.07.29

(170)- 10 años

(180)- Válido hasta el 10 de Febrero del 2008

(190)- CU

(210)- 215/98

(220)- 1998.02.10

(510)- Preparaciones para blanquear y otras sustancias para la colada, preparaciones para limpiar, pulir, desengrasar y raspar, jabones, perfumería, aceites esenciales, cosméticos, lociones para el cabello, dentífricos.

(511)- 03

(531)- 26.41.18;17.11.12

(540)-



- (561)- LUZEN
(730)- EMPRESA DE PINTURAS VITRAL,
domiciliada en Vento No. 4163 Km.3
1/2, Cerro, Ciudad de La Habana,
Cuba.
(740)- Benítez Marrero, Ida Caridad.

- (111)- **126914**
(151)- 1999.07.29
(170)- 10 años
(180)- Válido hasta el 18 de Febrero del 2008
(190)- CU
(210)- 214/98
(220)- 1998.02.18
(510)- Productos farmacéuticos, veterinarios
e higiénicos, sustancias dietéticas para
uso médico, alimentos para bebés.
(511)- 05
(531)- 26.04.18;27.01.16
(540)-



- (561)- LUZEN
(730)- EMPRESA DE PINTURAS VITRAL,
domiciliada en Vento No. 4163 Km.3
1/2, Cerro, Ciudad de La Habana,
Cuba.
(740)- Benítez Marrero, Ida Caridad.

- (111)- **126915**
(151)- 1999.07.29
(170)- 10 años
(180)- Válido hasta el 18 de Febrero del 2008
(190)- CU
(210)- 211/98
(220)- 1998.02.18
(510)- Productos farmacéuticos, veterinarios
y de uso médico, alimentos para bebés,
emplastos, material para curas
(apósitos), materias para empastar los
dientes y para moldes dentales,
desinfectantes, productos para la
destrucción de los animales dañinos,
fungicidas, herbicidas, plaguicidas.
(511)- 05
(531)- 26.04.18;26.05.06

- (540)-



- (561)- LIMUSO
(730)- EMPRESA DE PINTURAS VITRAL,
domiciliada en Vento No. 4163 Km.3
1/2, Cerro, Ciudad de La Habana,
Cuba.
(740)- Benítez Marrero, Ida Caridad.

- (111)- **126916**
(151)- 1999.07.29
(170)- 10 años
(180)- Válido hasta el 18 de Febrero del 2008
(190)- CU
(210)- 210/98
(220)- 1998.02.18
(510)- Preparaciones para blanquear y otras
sustancias para la colada;
preparaciones para limpiar, pulir,
desengrasar y raspar, jabones,
perfumería, aceites esenciales,
cosméticos, lociones para el cabello,
dentífricos.
(511)- 03
(531)- 26.04.18;26.05.06
(540)-



- (561)- LIMUSO
(730)- EMPRESA DE PINTURAS VITRAL,
domiciliada en Vento No. 4163 Km.3
1/2, Cerro, Ciudad de La Habana,
Cuba.
(740)- Benítez Marrero, Ida Caridad.

- (111)- **126917**
(151)- 1999.07.29
(170)- 10 años
(180)- Válido hasta el 21 de Mayo del 2008
(190)- CU
(210)- 784/98
(220)- 1998.05.21
(510)- Productos químicos destinados a la
industria, ciencia, fotografía, así como
a la agricultura, horticultura y
silvicultura; resinas artificiales en
estado bruto, materias plásticas en

estado bruto, abonos para las tierras; composiciones extintoras; preparaciones para el temple y soldadura de metales; productos químicos destinados a conservar los alimentos; materias curtientes; adhesivos (pegamentos) destinados a la industria.

- (511)- 01
- (531)- 27.01.10
- (540)-



- (561)- APINSANE
- (730)- CENTRO DE PROYECTOS E INVERSIONES DE LA QUIMICA, domiciliada en Virtudes No. 152 Esq. Industria, Centro Habana, Ciudad de La Habana, Cuba.
- (740)- Benítez Marrero, Ida Caridad.

- (111)- 126918
- (151)- 1999.07.29
- (170)- 10 años
- (180)- Válido hasta el 21 de Mayo del 2008
- (190)- CU
- (210)- 785/98
- (220)- 1998.05.21
- (510)- Productos farmacéuticos, veterinarios e higiénicos; sustancias dietéticas para uso médico, alimentos para bebés; emplastos, material para curas (apósitos); materias para empastar los dientes y para moldes dentales, desinfectantes, productos para la destrucción de animales dañinos, fungicidas, herbicidas, raticidas, insecticidas.

- (511)- 05
- (531)- 27.01.10
- (540)-



- (561)- APINSANE
- (730)- CENTRO DE PROYECTOS E INVERSIONES DE LA QUIMICA,

domiciliada en Virtudes No. 152 Esq. Industria, Centro Habana, Ciudad de La Habana, Cuba.

- (740)- Benítez Marrero, Ida Caridad.
- (111)- 126919
- (151)- 1999.07.29
- (170)- 10 años
- (180)- Válido hasta el 21 de Mayo del 2008
- (190)- CU
- (210)- 789/98
- (220)- 1998.05.21
- (510)- Productos farmacéuticos, veterinarios e higiénicos, sutancias dietéticas para uso médico, alimentos para bebés; emplastos; material para curas (apósitos); materias para empastar los dientes y para moldes dentales, desinfectantes, productos para la destrucción de animales dañinos, fungicidas, herbicidas, raticidas, insecticidas.

- (511)- 05
- (561)- MOSFIM
- (730)- CENTRO DE PROYECTOS E INVERSIONES DE LA QUIMICA, domiciliada en Virtudes No. 152 Esq. Industria, Centro Habana, Ciudad de La Habana, Cuba.

- (740)- Benítez Marrero, Ida Caridad.

- (111)- 126920
- (151)- 1999.07.29
- (170)- 10 años
- (180)- Válido hasta el 21 de Mayo del 2008
- (190)- CU
- (210)- 788/98
- (220)- 1998.05.21
- (510)- Productos químicos destinados a la industria, ciencia, fotografía, así como a la agricultura, horticultura y silvicultura; resinas artificiales en estado bruto, materias plásticas en estado bruto; abonos para las tierras; composiciones extintoras; preparaciones para el temple y soldaduras de metales; productos químicos destinados a conservar los alimentos; materias curtientes; adhesivos (pegamentos) destinados a la industria.

- (511)- 01
- (561)- MOSFIN
- (730)- CENTRO DE PROYECTOS E INVERSIONES DE LA QUIMICA, domiciliada en Virtudes No. 152 Esq.

Industria, Centro Habana, Ciudad de La Habana, Cuba
(740)- Benítez Marrero, Ida Caridad.

(111)- 126921
(151)- 1999.07.29
(170)- 10 años
(180)- Válido hasta el 21 de Mayo del 2008
(190)- CU
(210)- 787/98
(220)- 1998.05.21
(510)- Productos químicos destinados a la industria, ciencia, fotografía, así como a la agricultura, horticultura y silvicultura; resinas artificiales en estado bruto, materias plásticas en estado bruto; abonos para las tierras; composiciones extintoras; preparaciones para el temple y soldadura de metales; productos químicos destinados a conservar los alimentos; materias curtientes; adhesivos (pegamentos) destinados a la industria.

(511)- 01
(531)- 27.01.13;27.05.03
(540)-



(561)- HORMIFIN
(730)- CENTRO DE PROYECTOS E INVERSIONES DE LA QUIMICA, domiciliada en Virtudes No. 152 Esq. Industria, Centro Habana, Ciudad de La Habana, Cuba.
(740)- Benítez Marrero, Ida Caridad.

(111)- 126923
(151)- 1999.07.29
(170)- 10 años
(180)- Válido hasta el 17 de Julio del 2008
(190)- CU
(210)- 1131/98
(220)- 1998.07.17
(510)- Preparaciones para blanquear, limpiar, pulir y desengrasar.
(511)- 03
(531)- 27.05;26.01.18

(540)-



(561)- PINO BACTER
(730)- CENTRO DE PROYECTOS E INVERSIONES DE LA QUIMICA, domiciliada en Virtudes No. 152 Esq. Industria, Centro Habana, Ciudad de La Habana, Cuba.
(740)- Benítez Marrero, Ida Caridad.

(111)- 126924
(151)- 1999.07.29
(170)- 10 años
(180)- Válido hasta el 17 de Julio del 2008
(190)- CU
(210)- 1130/98
(220)- 1998.07.17
(510)- Preparaciones para blanquear, limpiar, pulir, desengrasar y raspar.

(511)- 03
(531)- 27.05;26.01.18
(540)-



(561)- LIMPIBACTER
(730)- CENTRO DE PROYECTOS E INVERSIONES DE LA QUIMICA, domiciliada en Virtudes No. 152 Esq. Industria, Centro Habana, Ciudad de La Habana, Cuba.
(740)- Benítez Marrero, Ida Caridad.

(111)- 126925
(151)- 1999.07.29
(170)- 10 años
(180)- Válido hasta el 17 de Julio del 2008
(190)- CU
(210)- 1129/98
(220)- 1998.07.17
(510)- Productos higiénicos y desinfectantes, productos para la destrucción de animales dañinos.

- (511)- 05
(531)- 27.05;26.01.18
(540)-



- (561)- LIMPIBACTER
(730)- CENTRO DE PROYECTOS E INVERSIONES DE LA QUIMICA, domiciliada en Virtudes No. 152 Esq. Industria, Centro Habana, Ciudad de La Habana, Cuba.
(740)- Benítez Marrero, Ida Caridad.

- (111)- 126926
(151)- 1999.07.29
(170)- 10 años
(180)- Válido hasta el 21 de Mayo del 2008
(190)- CU
(210)- 790/98
(220)- 1998.05.21
(510)- Productos químicos destinados a la industria, ciencia, fotografía así como a la agricultura, horticultura y silvicultura; resinas artificiales en estado bruto, materias plásticas en estado bruto abonos para las tierras; composiciones extintoras; preparaciones para el temple y soldaduras de metales; productos químicos destinados a conservar los alimentos; materias curtientes; adhesivos (pegamentos) destinados a la industria.

- (511)- 01
(561)- VPI PLUS
(730)- CENTRO DE PROYECTOS E INVERSIONES DE LA QUIMICA, domiciliada en Virtudes No. 152 Esq. Industria, Centro Habana, Ciudad de La Habana, Cuba.
(740)- Benítez Marrero, Ida Caridad.

- (111)- 126927
(151)- 1999.07.29
(170)- 10 años
(180)- Válido hasta el 21 de Mayo del 2008
(190)- CU
(210)- 791/98
(220)- 1998.05.21

- (510)- Productos farmacéuticos, veterinarios e higiénicos; sustancias dietéticas para uso médico, alimentos para bebés; emplastos, material para curas (apósitos); materias para empastar los dientes y para moldes dentales, desinfectantes, productos para la destrucción de animales dañinos, fungicidas, herbicidas, raticidas, insecticidas.

- (511)- 05
(531)- 27.05.02
(540)-

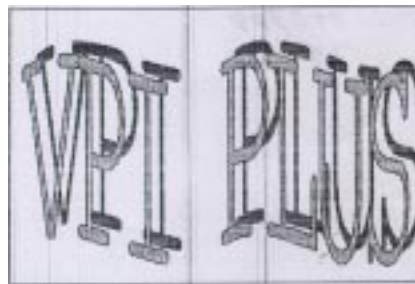

- (561)- VPI PLUS
(730)- CENTRO DE PROYECTOS E INVERSIONES DE LA QUIMICA, domiciliada en Virtudes No. 152 Esq. Industria, Centro Habana, Ciudad de La Habana, Cuba.
(740)- Benítez Marrero, Ida Caridad.

- (111)- 126928
(151)- 1999.07.29
(170)- 10 años
(180)- Válido hasta el 27 de Abril de 2008
(190)- CU
(210)- 614/98
(220)- 1998.04.27
(510)- Productos farmacéuticos, veterinarios e higiénicos; sustancias dietéticas para uso médico, alimentos para bebés; emplastos; material para curas (apósitos); para empastar los dientes y para moldes dentales, desinfectantes, productos para la destrucción de animales dañinos, fungicidas, herbicidas, raticidas, insecticidas.

- (511)- 05
(561)- ALCIS INYECCION
(730)- CENTRO DE PROYECTOS E INVERSIONES DE LA QUIMICA, domiciliada en Virtudes No. 152 Esq. Industria, Centro Habana, Ciudad de La Habana, Cuba.
(740)- Benítez Marrero, Ida Caridad.

(111)- 126929
(151)- 1999.07.29
(170)- 10 años
(180)- Válido hasta el 12 de Febrero del 2008
(190)- MX
(210)- 184/98
(220)- 1998.02.12
(510)- Materiales para la construcción no metálico.
(511)- 19
(561)- ALTOKON
(730)- OPERADORA DE COMERCIO UNIVERSAL, S.A. DE C.V., domiciliada en Vía Morelos No. 224 C. Col. Tupetlán, Ecatepec, Estado de México, México.
(740)- García Monroy, Rebeca.

(111)- 126930
(151)- 1999.07.29
(170)- 10 años
(180)- Válido hasta el 12 de Febrero del 2008
(190)- MX
(210)- 185/98
(220)- 1998.02.12
(510)- Materiales para la construcción no metálicos.
(511)- 19
(561)- SUPERKON
(730)- OPERADORA DE COMERCIO UNIVERSAL, S.A. DE C.V., domiciliada en Vía Morelos No. 224 C. Col. Tupetlán, Ecatepec, Estado de México, México.
(740)- García Monroy, Rebeca.

(111)- 126931
(151)- 1999.07.29
(170)- 10 años
(180)- Válido hasta el 12 de Febrero del 2008
(190)- MX
(210)- 186/98
(220)- 1998.02.12
(510)- Materiales para la construcción no metálicos.
(511)- 19
(561)- MEGAKON
(730)- OPERADORA DE COMERCIO UNIVERSAL, S.A. DE C.V., domiciliada en Vía Morelos No. 224 C. Col. Tupetlán, Ecatepec, Estado de México, México.
(740)- García Monroy, Rebeca.

(111)- 126932
(151)- 1999.07.29
(170)- 10 años
(180)- Válido hasta el 12 de Febrero del 2008
(190)- MX
(210)- 187/98
(220)- 1998.02.12
(510)- Materiales para la construcción no metálicos.
(511)- 19
(561)- ISOKON
(730)- OPERADORA DE COMERCIO UNIVERSAL, S.A. DE C.V., domiciliada en Vía Morelos No. 224 C. Col. Tupetlán, Ecatepec, Estado de México, México.
(740)- García Monroy, Rebeca.

(111)- 126933
(151)- 1999.07.29
(170)- 10 años
(180)- Válido hasta el 27 de Abril del 2008
(190)- CU
(210)- 611/98
(220)- 1998.04.27
(510)- Productos químicos destinados a la industria, ciencia, fotografía, así como a la agricultura, horticultura y silvicultura; resinas artificiales en estado bruto, materias plásticas en estado bruto; abonos para la tierras; composiciones extintoras; preparaciones para el temple y soldadura de metales; productos químicos destinados a conservar los alimentos ; materias curtientes; adhesivos (pegamentos) destinados a la industria.
(511)- 01
(531)- 27.05.02
(540)-



(561)- CYPER CIS
(730)- CENTRO DE PROYECTOS E INVERSIONES DE LA QUIMICA, domiciliada en Virtudes No. 152 Esq. Industria, Centro Habana, Ciudad de La Habana, Cuba.
(740)- Benítez Marrero, Ida Caridad.

- (111)- 126934**
(151)- 1999.07.29
(170)- 10 años
(180)- Válido hasta el 27 de Abril del 2008
(190)- CU
(210)- 612/98
(220)- 1998.04.27
(510)- Productos farmacéuticos, veterinarios e higiénicos; sustancias dietéticas para uso médico, alimentos para bebés; emplastos; material para curas (apósitos); para empastar los dientes y para moldes dentales, desinfectantes, productos para la destrucción de animales dañinos, fungicidas, herbicidas, raticidas, insecticidas.
(511)- 05
(561)- CYPHER CIS
(730)- CENTRO DE PROYECTOS E INVERSIONES DE LA QUIMICA, domiciliada en Virtudes No. 152 Esq. Industria, Centro Habana, Ciudad de La Habana, Cuba.
(740)- Benítez Marrero, Ida Caridad.

- (111)- 126935**
(151)- 1999.07.29
(170)- 10 años
(180)- Válido hasta el 27 de Abril del 2008
(190)- CU
(210)- 615/98
(220)- 1998.04.27
(510)- Productos químicos destinados a la industria, ciencia, fotografía así como a la agricultura, horticultura y silvicultura; resinas artificiales en estado bruto, materias plásticas en estado bruto, abonos para las tierras; composiciones extintoras; preparaciones para el temple y soldaduras de metales; productos químicos destinados a conservar los alimentos; materias curtientes; adhesivos (pegamentos) destinados a la industria.
(511)- 01
(531)- 26.01.18
(540)-



- (561)-** MURIDOX
(730)- CENTRO DE PROYECTOS E INVERSIONES DE LA QUIMICA, domiciliada en Virtudes No. 152 Esq. Industria, Centro Habana, Ciudad de La Habana, Cuba.
(740)- Benítez Marrero, Ida Caridad.

- (111)- 126936**
(151)- 1999.07.29
(170)- 10 años
(180)- Válido hasta el 27 de Abril del 2008
(190)- CU
(210)- 616/98
(220)- 1998.04.27
(510)- Productos farmacéuticos, veterinarios e higiénicos; sustancias dietéticas para uso médico, alimentos para bebés; emplastos; material para curas (apósitos); para empastar los dientes y para moldes dentales, desinfectantes, productos para la destrucción de animales dañinos, fungicidas, herbicidas, raticidas, insecticidas.
(511)- 05
(531)- 26.01.18
(540)-



- (561)-** MURIDOX
(730)- CENTRO DE PROYECTOS E INVERSIONES DE LA QUIMICA, domiciliada en Virtudes No. 152 Esq. Industria, Centro Habana, Ciudad de La Habana, Cuba.
(740)- Benítez Marrero, Ida Caridad.

- (111)- 126937**
(151)- 1999.07.29
(170)- 10 años
(180)- Válido hasta el 27 de Abril del 2008
(190)- CU
(210)- 610/98
(220)- 1998.04.27
(510)- Productos farmacéuticos, veterinarios e higiénicos; sustancias dietéticas para uso médico, alimentos para bebés; emplastos; material para curas (apósitos); materias para empastar los dientes y para moldes dentales,

desinfectantes, productos para la destrucción de animales dañinos, fungicidas, herbicidas, raticidas, insecticidas.

- (511)- 05
(531)- 27.01.13;27.05.02
(540)-



- (561)- SUPER CIS
(730)- CENTRO DE PROYECTOS E INVERSIONES DE LA QUIMICA, domiciliada en Virtudes No. 152 Esq. Industria, Centro Habana, Ciudad de La Habana, Cuba.
(740)- Benítez Marrero, Ida Caridad.

- (111)- 126938
(151)- 1999.04.29
(170)- 10 años
(180)- Válido hasta el 27 de Abril del 2008
(190)- CU
(210)- 609/98
(220)- 1998.04.27
(510)- Productos químicos destinados a la industria, ciencia, fotografía, así como a la agricultura, horticultura y silvicultura; resinas artificiales en estado bruto, materias plásticas en estado bruto, abonos para las tierras; composiciones extintoras; preparaciones para el temple y soldaduras de metales; productos químicos destinados a conservar los alimentos; materias curtientes; adhesivos (pegamentos) destinados a la industria.

- (511)- 01
(561)- SUPER CIS
(730)- CENTRO DE PROYECTOS E INVERSIONES DE LA QUIMICA, domiciliada en Virtudes No. 152 Esq. Industria, Centro Habana, Ciudad de La Habana, Cuba.
(740)- Benítez Marrero, Ida Caridad.

- (111)- 126939
(151)- 1999.07.29
(170)- 10 años
(180)- Válido hasta el 30 de Junio del 2007
(190)- DO

- (210)- 890/97
(220)- 1997.06.30
(510)- Galletas dulces y saladas.
(511)- 30
(531)- 02.03.01
(540)-



- (561)- GUARINA
(591)- Se reivindican los colores azul, blanco y rojo.
(730)- MABRANO & CO., domiciliada en Alexander Fleming No. 5 Ensanche la Fe, Sto. Domingo, República Dominicana.
(740)- Valdés Pila, Rogelio Rafael.

- (111)- 126940
(151)- 1999.07.30
(170)- 10 años
(180)- Válido hasta el 30 de Abril del 2009
(190)- CU
(210)- 708/99
(220)- 1999.04.30
(510)- Servicios de diseñadores de artes gráficas.
(511)- 42
(531)- 03.07.17;27.05.02
(540)-



- (561)- BISART
(591)- Se reivindican los colores Blanco, Rojo Magenta.
(730)- EMPRESA BISART, domiciliada en Virtudes No. 257 E/ Aguila y Galiano, Centro Habana, Ciudad de La Habana, Cuba.
(740)- Sacre Castellanos, Nurysel.

- (111)- 126941
- (151)- 1999.08.03
- (170)- 10 años
- (180)- Válido hasta el 8 de Octubre del 2008
- (190)- CU
- (210)- 1761/98
- (220)- 1998.10.08
- (510)- Colchones, almohadas y otros productos comprendidos en esta clase.
- (511)- 20
- (531)- 27.05.03
- (540)-

POLIFLEX

- (561)- POLIFLEX
- (730)- EMPRESA PRODUCTORA DE COLCHONES «KONFORT», domiciliada en Calle Montoro No. 114, entre Bruzón y Desagüe, Plaza de La Revolución, Ciudad de La Habana, Cuba.
- (740)- Baryolo Díaz, Eduardo.

- (111)- 126942
- (151)- 1999.08.05
- (170)- 10 años
- (180)- Válido hasta el 17 de Julio del 2007
- (190)- MX
- (210)- 1004/97
- (220)- 1997.07.17
- (510)- Productos farmacéuticos, veterinarios e higiénicos, sustancias dietéticas para uso médico, alimentos para bebés, emplastos, material para apósitos; material para empastar los dientes y para moldes dentales, desinfectantes, productos para la destrucción de animales dañinos, fungicidas, herbicidas.
- (511)- 05
- (561)- DEGASA
- (730)- DERIVADOS DE GASA S.A. DE C.V., domiciliada en Ave. Henry Ford No. 366 Colonia Bondojoito, 07850, México D.F. México.
- (740)- Carrillo de Albornoz, María Antonia.

- (111)- 126943
- (151)- 1999.08.05
- (170)- 10 años
- (180)- Válido hasta el 17 de Julio del 2007
- (190)- MX
- (210)- 1005/97

- (220)- 1997.07.17
- (510)- Aparatos e instrumentos quirúrgicos, médicos, dentales y veterinarios, miembros, ojos y dientes artificiales, artículos ortopédicos, material de sutura.
- (511)- 10
- (561)- DEGASA
- (730)- DERIVADOS DE GASA S.A. DE C.V., domiciliada en Ave. Henry Ford No. 366 Colonia Bondojoito, 07850, México D.F. México.
- (740)- Carrillo de Albornoz, María Antonia.

- (111)- 126944
- (151)- 1999.08.09
- (170)- 10 años
- (180)- Válido hasta el 28 de Septiembre del 2008
- (190)- CU
- (210)- 1693/98
- (220)- 1998.09.28
- (510)- Para identificar servicios financieros.
- (511)- 36
- (561)- MONYCARD
- (730)- COMAR, S.A., domiciliada en Calle Obispo No. 201 E/ Cuba y San Ignacio, La Habana Vieja, Ciudad de La Habana, Cuba.
- (740)- García Cuza, Juan Emigdio.

- (111)- 126945
- (151)- 1999.08.13
- (170)- 10 años
- (180)- Válido hasta el 15 de Mayo del 2008
- (190)- CU
- (210)- 696/98
- (220)- 1998.05.15
- (510)- Productos cárnicos.
- (511)- 29
- (531)- 27.05.01
- (540)-



- (561)- LA MASA
- (730)- GRUPO DE PRODUCCION PORCINA, domiciliada en Calle 39 No. 4603 E/ 46 y 48, Playa, Ciudad de La Habana, Cuba.
- (740)- Laurencio Martínez, Carlos Manuel.

- (111)- 126946**
- (151)-** 1999.08.13
- (170)-** 10 años
- (180)-** Válido hasta el 6 de Febrero del 2008
- (190)-** CU
- (210)-** 165/98
- (220)-** 1998.02.06
- (510)-** Agua mineral natural, y agua mineral carbonatada.
- (511)-** 32
- (531)-** 26.01.12;26.01.18;27.05.01
- (540)-**



- (561)-** SANTA MARIA
- (730)-** EMPRESA DE BEBIDAS Y REFRESCOS SANCTI SPIRITUS, domiciliada en Bartolomé Masó # 263 e/ Buena Vista y Santa Elena, Sancti Spíritus, Cuba.
- (740)-** Mencías Gómez, Roberto D.

- (111)- 126947**
- (151)-** 1999.08.13
- (170)-** 10 años
- (180)-** Válido hasta el 9 de Junio del 2008
- (190)-** CU
- (210)-** 869/98
- (220)-** 1998.06.09
- (510)-** Refrescos, siropes y cervezas.
- (511)-** 32
- (531)-** 27.05.01
- (540)-**



- (561)-** YAYABO
- (730)-** EMPRESA DE BEBIDAS Y REFRESCOS SANCTI SPIRITUS, domiciliada en Bartolomé Masó # 263 e/ Buena Vista y Santa Elena, Sancti Spíritus, Cuba.
- (740)-** Mencías Gómez, Roberto D.

- (111)- 126948**
- (151)-** 1999.08.13
- (170)-** 10 años
- (180)-** Válido hasta el 25 de Junio del 2007
- (190)-** CU

- (210)-** 844/97
- (220)-** 1997.06.25
- (510)-** Vinos.
- (511)-** 33
- (531)-** 25.01.15
- (540)-**



- (561)-** MANIABO
- (730)-** EMPRESA DE BEBIDAS Y LICORES LAS TUNAS, domiciliada en J. Espinosa s/n entre 17 y 19, Las Tunas, Las Tunas, Cuba.
- (740)-** Nuñez Consuegra, Miriam.

- (111)- 126949**
- (151)-** 1999.08.13
- (170)-** 10 años
- (180)-** Válido hasta el 25 de Junio del 2007
- (190)-** CU
- (210)-** 843/97
- (220)-** 1997.06.25
- (510)-** Alcohol de 90 grados.
- (511)-** 01
- (531)-** 25.01.15
- (540)-**



- (561)- BAMBU
(730)- EMPRESA DE BEBIDAS Y LICORES LAS TUNAS, domiciliada en J. Espinosa s/n entre 17 y 19, Las Tunas, Las Tunas, Cuba.
(740)- Nuñez Consuegra, Miriam.

- (111)- 126950
(151)- 1999.08.13
(170)- 10 años
(180)- Válido hasta el 25 de Junio del 2007
(190)- CU
(210)- 841/97
(220)- 1997.06.25
(510)- Bebidas Alcohólicas.
(511)- 33
(531)- 25.01.15
(540)-



- (561)- CIGÜENA
(730)- EMPRESA DE BEBIDAS Y LICORES LAS TUNAS, domiciliada en J. Espinosa s/n entre 17 y 19, Las Tunas, Las Tunas, Cuba.
(740)- Nuñez Consuegra, Miriam.

- (111)- 126951
(151)- 1999.08.13
(170)- 10 años
(180)- Válido hasta el 23 de Junio del 2007
(190)- CU
(210)- 842/97
(220)- 1997.06.23
(510)- Bebidas alcohólicas.
(511)- 33
(531)- 25.01.15
(540)-



- (561)- CUCALAMBE
(730)- EMPRESA DE BEBIDAS Y LICORES LAS TUNAS, domiciliada en J. Espinosa s/n entre 17 y 19, Las Tunas, Cuba.
(740)- Nuñez Consuegra, Miriam.

- (111)- 126952
(151)- 1999.08.17
(170)- 10 años
(180)- Válido hasta el 20 de Enero del 2008
(190)- CU
(210)- 60/98
(220)- 1998.01.20
(510)- Ron y aguardientes
(511)- 33
(561)- VAQUERO
(730)- EMPRESA DE BEBIDAS Y REFRESCOS SANCTI SPIRITUS, domiciliada en Bartolomé Massó No.263, Ciudad de Sti.Spiritus., Sancti Spíritus, Cuba.
(740)- Mencías Gómez, Roberto D.

- (111)- 126953
(151)- 1999.08.17
(170)- 10 años
(180)- Válido hasta el 23 de Julio del 2007
(190)- CU
(210)- 1034/97
(220)- 1997.07.23
(510)- Productos higiénicos sanitarios tales como almohadillas sanitarias, protectores diarios, tampones.
(511)- 05
(531)- 27.05.01
(540)-



- (561)- PETALOS
(730)- EMPRESA DE MATERIALES HIGIENICOS SANITARIOS, domiciliada en Espada No. 417 Esquina a San Rafael, Centro Habana, Ciudad de La Habana, Cuba.
(740)- Grillo Grillo, Norma.

- (111)- 126954
(151)- 1999.08.20
(170)- 10 años
(180)- Válido hasta el 2 de Julio del 2008
(190)- CU

- (210)- 1030/98
- (220)- 1998.07.02
- (510)- Aparato de cocción.
- (511)- 11
- (531)- 26.01.18
- (540)-



- (561)- LISA
- (730)- INSTITUTO DE INVESTIGACIONES PORCINAS, domiciliada en Carretera del Guatao Km 1, Punta Brava, La Lisa, Ciudad de La Habana, Cuba.
- (740)- Guerrero Bello, Jorge Luis.

- (111)- **126955**
- (151)- 1999.08.26
- (170)- 10 años
- (180)- Válido hasta el 22 de Mayo del 2006
- (190)- US
- (210)- 919/96
- (220)- 1996.05.22
- (510)- Servicios brindados o asociados con operar y franquiciar restaurantes y otros establecimientos o instalaciones relacionados con el suministro de alimentos y bebidas preparados para el consumo, preparación y venta de alimentos para llevar, el diseño de dichos restaurantes, establecimientos e instalaciones.
- (511)- 42
- (561)- McDONALD'S
- (730)- MCDONALD'S CORPORATION, domiciliada en One McDonald's Plaza, Oak Brook, Illinois 60521, Estados Unidos de América.
- (740)- Vázquez D' Alvaré, Dánice.

- (111)- **126956**
- (151)- 1999.09.03
- (170)- 10 años
- (180)- Válido hasta el 29 de Diciembre del 2008
- (190)- CU
- (210)- 2321/98
- (220)- 1998.12.29
- (510)- Equipos mecánicos, partes y piezas.
- (511)- 07
- (531)- 27.05

- (540)-



- (561)- EIJF
- (730)- EMPRESA INDUSTRIAL DE INSTALACIONES FIJAS, domiciliada en Carretera Central Km 295, Banda Esperanza, Santa Clara, Villa Clara, Cuba.
- (740)- Reyes Aguila, Yipsi.

- (111)- **126957**
- (151)- 1999.09.03
- (170)- 10 años
- (180)- Válido hasta el 29 de Diciembre del 2008
- (190)- CU
- (210)- 2323/98
- (220)- 1998.12.29
- (510)- Empaques y embalajes de EPS (poliespuma).
- (511)- 20
- (531)- 27.05
- (540)-



- (561)- EIJF
- (730)- EMPRESA INDUSTRIAL DE INSTALACIONES FIJAS, domiciliada en Carretera Central Km 295, Banda Esperanza, Santa Clara, Villa Clara, Cuba.
- (740)- Reyes Aguila, Yipsi.

- (111)- **126958**
- (151)- 1999.09.03
- (170)- 10 años
- (180)- Válido hasta el 29 de Diciembre del 2008
- (190)- CU

- (210)- 2322/98
- (220)- 1998.12.29
- (510)- Traviezas de hormigón, postes de hormigón para uso eléctrico y telefónico y otras estructuras de hormigón.
- (511)- 19
- (531)- 27.05
- (540)-



- (561)- EIIF
- (730)- EMPRESA INDUSTRIAL DE INSTALACIONES FIJAS, domiciliada en Carretera Central Km 295, Banda Esperanza, Santa Clara, Villa Clara, Cuba.
- (740)- Reyes Aguila, Yipsi.

- (111)- 126959
- (151)- 1999.09.03
- (170)- 10 años
- (180)- Válido hasta el 29 de Diciembre del 2008
- (190)- CU
- (210)- 2320/98
- (220)- 1998.12.29
- (510)- Fijaciones para vías férreas.
- (511)- 06
- (531)- 27.05
- (540)-



- (561)- EIIF
- (730)- EMPRESA INDUSTRIAL DE INSTALACIONES FIJAS, domiciliada en Carretera Central Km 295, Banda Esperanza, Santa Clara, Villa Clara, Cuba.
- (740)- Reyes Aguila, Yipsi.

- (111)- 126960
- (151)- 1999.09.03
- (170)- 10 años
- (180)- Válido hasta el 20 de Enero del 2009
- (190)- CU
- (210)- 118/99
- (220)- 1999.01.20
- (510)- Cerveza.
- (511)- 32
- (531)- 05.07.02;24.01.09;26.01.04;26.11.08
- (540)-



- (561)- TINIMA
- (730)- EMPRESA CERVECERIA TINIMA, domiciliada en Circunvalación Norte Km. 2 y Camino de la Matanza, Camagüey, Cuba.
- (740)- Sánchez Franco, Abilio.

Índice por clasificación internacional de productos y servicios.

Clase	Número de Registro	Marca	Titular
1	126871	CUPLAG	UNION QUÍMICA CU
1	126874	ESTRELLA	EMPRESA DE PINTURAS VITRAL CU
1	126887	LUSBEL	CENTRO DE BALANCE CU
1	126906	ELECTROSOL	EMPRESA DE FERTILIZANTES REVOLUCION DE OCTUBRE CU
1	126917	APINSANE	CENTRO DE PROYECTOS E INVERSIONES DE LA QUIMICA CU
1	126920	MOSFIN	CENTRO DE PROYECTOS E INVERSIONES DE LA QUIMICA CU
1	126921	HORMIFIN	CENTRO DE PROYECTOS E INVERSIONES DE LA QUIMICA CU
1	126926	VPI PLUS	CENTRO DE PROYECTOS E INVERSIONES DE LA QUIMICA CU
1	126933	CYPER CIS	CENTRO DE PROYECTOS E INVERSIONES DE LA QUIMICA CU
1	126935	MURIDOX	CENTRO DE PROYECTOS E INVERSIONES DE LA QUIMICA CU
1	126938	SUPER CIS	CENTRO DE PROYECTOS E INVERSIONES DE LA QUIMICA CU
1	126949	BAMBU	EMPRESA DE BEBIDAS Y LICORES LAS TUNAS CU
2	126870	CUPLAG	UNION QUÍMICA CU
2	126885	CARBUREICO	EMPRESA DE FERTILIZANTES REVOLUCION DE OCTUBRE CU
3	126876	D-200.	EMPRESA DE PINTURAS VITRAL CU
3	126877	D-200.	EMPRESA DE PINTURAS VITRAL CU
3	126878	LUZ 2000	EMPRESA DE PINTURAS VITRAL CU
3	126881	FLOR PINO	CENTRO DE PROYECTOS E INVERSIONES DE LA QUIMICA CU
3	126888	VALLE	CENTRO DE BALANCE CU
3	126903	CLORHIMAS	EMPRESA DE FERTILIZANTES REVOLUCION DE OCTUBRE CU
3	126905	ALGISOL	EMPRESA DE FERTILIZANTES REVOLUCION DE OCTUBRE CU
3	126907	CLORHILIMP	EMPRESA DE FERTILIZANTES REVOLUCION DE OCTUBRE CU
3	126909	REHITAL	EMPRESA DE PINTURAS VITRAL CU
3	126910	ILUSION	EMPRESA DE PINTURAS VITRAL CU
3	126912	DESLIM	EMPRESA DE PINTURAS VITRAL CU
3	126913	LUZEN	EMPRESA DE PINTURAS VITRAL CU
3	126916	LIMUSO	EMPRESA DE PINTURAS VITRAL CU
3	126923	PINO BACTER	CENTRO DE PROYECTOS E INVERSIONES DE LA QUIMICA CU
3	126924	LIMPIBACTER	CENTRO DE PROYECTOS E INVERSIONES DE LA QUIMICA CU
5	126848	EKEM	CLINICA ESPECIALIZADA EN SORIASIS, ALOPECIA Y VITILIGO. CU
5	126849	ULFINOL	ROEMMERS INTERNACIONAL S.A. PA
5	126850	VESANOID	HOFFMANN LA ROCHE PRODUCTS LIMITED. BM
5	126856	MATAMIB	SANOFI FR
5	126869	CUPLAG	CENTRO DE PROYECTOS E INVERSIONES DE LA QUIMICA (UNION QUIMICA) CU
5	126875	ESTRELLA	EMPRESA DE PINTURAS VITRAL CU
5	126882	FLOR PINO	CENTRO DE PROYECTOS E INVERSIONES DE LA QUIMICA CU

Clase	Número de Registro	Marca	Titular
5	126884	NUEVISOL	EMPRESA DE FERTILIZANTES REVOLUCION DE OCTUBRE CU
5	126886	LUSBEL	CENTRO DE BALANCE CU
5	126895	YANBAL	JAFER LIMITED BM
5	126896	SENTIVA	JAFER LIMITED BM
5	126898	DENDUR	JAFER LIMITED BM
5	126904	FLOCUSOL	EMPRESA DE FERTILIZANTES REVOLUCION DE OCTUBRE CU
5	126908	REHITAL	EMPRESA DE PINTURAS VITRAL CU
5	126911	DESLIM.	EMPRESA DE PINTURAS VITRAL CU
5	126914	LUZEN	EMPRESA DE PINTURAS VITRAL CU
5	126915	LIMUSO	EMPRESA DE PINTURAS VITRAL CU
5	126918	APINSANE	CENTRO DE PROYECTOS E INVERSIONES DE LA QUIMICA CU
5	126919	MOSFIM	CENTRO DE PROYECTOS E INVERSIONES DE LA QUIMICA CU
5	126925	LIMPIBACTER	CENTRO DE PROYECTOS E INVERSIONES DE LA QUIMICA CU
5	126927	VPI PLUS	CENTRO DE PROYECTOS E INVERSIONES DE LA QUIMICA CU
5	126928	ALCIS INYECCION	CENTRO DE PROYECTOS E INVERSIONES DE LA QUIMICA CU
5	126934	CYPER CIS	CENTRO DE PROYECTOS E INVERSIONES DE LA QUIMICA CU
5	126936	MURIDOX	CENTRO DE PROYECTOS E INVERSIONES DE LA QUIMICA CU
5	126937	SUPER CIS	CENTRO DE PROYECTOS E INVERSIONES DE LA QUIMICA CU
5	126942	DEGASA	DERIVADOS DE GASA S.A. DE C.V. MX
5	126953	PETALOS	EMPRESA DE MATERIALES HIGIENICOS SANITARIOS CU
6	126862	METUNAS	EMPRESA DE ESTRUCTURAS PACO CABRERA CU
6	126891	AR-FE	MASPALOMAS HOLDING GROUP S.A. ES
6	126959	EIIF	EMPRESA INDUSTRIAL DE INSTALACIONES FIJAS CU
7	126861	METUNAS	EMPRESA DE ESTRUCTURAS PACO CABRERA CU
7	126956	EIIF	EMPRESA INDUSTRIAL DE INSTALACIONES FIJAS CU
9	126853	INTERWEB	EMPRESA DE DESARROLLO Y PRODUCCION DE SOFTWARE DE CALIDAD CU
10	126943	DEGASA	DERIVADOS DE GASA S.A. DE C.V. MX
11	126954	LISA	INSTITUTO DE INVESTIGACIONES PORCINAS CU
16	126865	BISART	EMPRESA BISART CU
19	126899	MAGNOPLAST	OPERADORA DE COMERCIO UNIVERSAL, S.A. DE C.V. MX
19	126900	SUPERLING ALC-35	OPERADORA DE COMERCIO UNIVERSAL, S.A. DE C.V. MX
19	126901	MEGALIG	OPERADORA DE COMERCIO UNIVERSAL, S.A. DE C.V. MX
19	126902	ALUKON	OPERADORA DE COMERCIO UNIVERSAL, S.A. DE C.V. MX
19	126929	ALTOKON	OPERADORA DE COMERCIO UNIVERSAL, S.A. DE C.V. MX
19	126930	SUPERKON	OPERADORA DE COMERCIO UNIVERSAL, S.A. DE C.V. MX

Clase	Número de Registro	Marca	Titular
19	126931	MEGAKON	OPERADORA DE COMERCIO UNIVERSAL, S.A. DE C.V. MX
19	126932	ISOKON	OPERADORA DE COMERCIO UNIVERSAL, S.A. DE C.V. MX
19	126958	EIIF	EMPRESA INDUSTRIAL DE INSTALACIONES FIJAS CU
20	126864	BISART	EMPRESA BISART CU
20	126941	POLIFLEX	EMPRESA PRODUCTORA DE COLCHONES «KONFORT» CU
20	126957	EIIF	EMPRESA INDUSTRIAL DE INSTALACIONES FIJAS CU
21	126873	ESTRELLA	EMPRESA DE PINTURAS VITRAL CU
25	126846	VALERID	ACTIVEWEAR VALERIO S.L. ES
25	126847	KARAMBA	ACTIVEWEAR VALERIO S.L. ES
25	126854	YANET TORRES	FRANCO & FRANCO DO
25	126892	BULNES	CENTRO DE INVESTIGACIONES Y DESARROLLO DEL CALZADO CIDEC. CU
25	126893	INGELMO	CENTRO DE INVESTIGACIONES Y DESARROLLO DEL CALZADO CIDEC. CU
29	126879	RIO ZAZA	EMPRESA DE PRODUCTOS LACTEOS «RIO ZAZA» CU
29	126945	LA MASA	GRUPO DE PRODUCCION PORCINA. CU
30	126863	CETAZUCAR	UNIVERSIDAD CENTRAL MARTA ABREU DE LAS VILLAS CU
30	126880	RIO ZAZA	EMPRESA DE PRODUCTOS LACTEOS «RIO ZAZA» CU
30	126939	GUARINA	MABRANO & CO. DO
31	126890	MASTER DOG	NUTRIPRO S.A. CL
32	126857	CHUBBY	S.M. JALEEL & COMPANY LIMITED. TT
32	126946	SANTA MARIA	EMPRESA DE BEBIDAS Y REFRESCOS SANCTI SPIRITUS CU
32	126947	YAYABO	EMPRESA DE BEBIDAS Y REFRESCOS SANCTI SPIRITUS CU
32	126960	TINIMA	EMPRESA CERVECERIA TINIMA CU
33	126858	SAN CRISTOBAL	EMPRESA MIXTA, VINOS FANTINEL, S.A CU
33	126859	CASTILLO DEL MORRO	EMPRESA MIXTA, VINOS FANTINEL, S.A CU
33	126867	CUBA RON	CORPORACION CUBA RON, S.A CU
33	126948	MANIABO	EMPRESA DE BEBIDAS Y LICORES LAS TUNAS CU
33	126950	CIGÜEÑA	EMPRESA DE BEBIDAS Y LICORES LAS TUNAS CU
33	126951	CUCALAMBE	EMPRESA DE BEBIDAS Y LICORES LAS TUNAS CU
33	126952	VAQUERO	EMPRESA DE BEBIDAS Y REFRESCOS SANCTI SPIRITUS CU
34	126866		CORPORACION HABANOS S.A. CU
36	126944	MONYCARD	COMAR, S.A. CU
37	126851	VIFESA S.A.	VIFESA S.A. CU
37	126894	SYC	SYC (SEÑALIZACION Y COMUNICACIONES) CU
38	126855		MOVITEL, S.A. CU
39	126897	YANBAL	JAFER LIMITED BM
40	126868	CUPLAG	UNION QUÍMICA CU
42	126852	VIFESA S.A.	VIFESA S.A. CU
42	126860	METUNAS	EMPRESA DE ESTRUCTURAS PACO CABRERA CU
42	126872	CUPLAG	UNION QUÍMICA CU
42	126883	SYC	SYC (SEÑALIZACION Y COMUNICACIONES) CU
42	126889	ARIES	CENTRO NACIONAL DE SEGURIDAD NUCLEAR CU
42	126940	BISART	EMPRESA BISART CU
42	126955	McDONALD'S	MCDONALD'S CORPORATION US

Índice por denominación de las marcas concedidas.

Marca	Número de Registro	Clase	Titular
	126855	38	MOVITEL, S.A. CU
	126866	34	CORPORACION HABANOS S.A. CU
GUARINA	126939	30	MABRANO & CO. DO
ALCIS INYECCION	126928	5	CENTRO DE PROYECTOS E INVERSIONES DE LA QUIMICA CU
ALGISOL	126905	3	EMPRESA DE FERTILIZANTES REVOLUCION DE OCTUBRE CU
ALTOKON	126929	19	OPERADORA DE COMERCIO UNIVERSAL, S.A. DE C.V. MX
ALUKON	126902	19	OPERADORA DE COMERCIO UNIVERSAL, S.A. DE C.V. MX
APINSANE	126917	1	CENTRO DE PROYECTOS E INVERSIONES DE LA QUIMICA CU
APINSANE	126918	5	CENTRO DE PROYECTOS E INVERSIONES DE LA QUIMICA CU
AR-FE	126891	6	MASPALOMAS HOLDING GROUP S.A. ES
ARIES	126889	42	CENTRO NACIONAL DE SEGURIDAD NUCLEAR CU
BAMBU	126949	1	EMPRESA DE BEBIDAS Y LICORES LAS TUNAS CU
BISART	126864	20	EMPRESA BISART CU
BISART	126865	16	EMPRESA BISART CU
BISART	126940	42	EMPRESA BISART CU
BULNES	126892	25	CENTRO DE INVESTIGACIONES Y DESARROLLO DEL CALZADO CIDEC. CU
CARBUREICO	126885	2	EMPRESA DE FERTILIZANTES REVOLUCION DE OCTUBRE CU
CASTILLO DEL MORRO	126859	33	EMPRESA MIXTA, VINOS FANTINEL, S.A CU
CETAZUCAR	126863	30	UNIVERSIDAD CENTRAL MARTA ABREU DE LAS VILLAS CU
CHUBBY	126857	32	S.M. JALEEL & COMPANY LIMITED. TT
CIGÜEÑA	126950	33	EMPRESA DE BEBIDAS Y LICORES LAS TUNAS CU
CLORHILIMP	126907	3	EMPRESA DE FERTILIZANTES REVOLUCION DE OCTUBRE CU
CLORHIMAS	126903	3	EMPRESA DE FERTILIZANTES REVOLUCION DE OCTUBRE CU
CUBA RON	126867	33	CORPORACION CUBA RON, S.A CU
CUCALAMBE	126951	33	EMPRESA DE BEBIDAS Y LICORES LAS TUNAS CU
CUPLAG	126868	40	UNION QUÍMICA CU
CUPLAG	126869	5	CENTRO DE PROYECTOS E INVERSIONES DE LA QUIMICA (UNION QUIMICA) CU
CUPLAG	126870	2	UNION QUÍMICA CU
CUPLAG	126871	1	UNION QUÍMICA CU
CUPLAG	126872	42	UNION QUÍMICA CU
CYPER CIS	126933	1	CENTRO DE PROYECTOS E INVERSIONES DE LA QUIMICA CU
CYPER CIS	126934	5	CENTRO DE PROYECTOS E INVERSIONES DE LA QUIMICA CU
D-200.	126876	3	EMPRESA DE PINTURAS VITRAL CU
D-200.	126877	3	EMPRESA DE PINTURAS VITRAL CU
DEGASA	126942	5	DERIVADOS DE GASA S.A. DE C.V. MX
DEGASA	126943	10	DERIVADOS DE GASA S.A. DE C.V. MX
DENDUR	126898	5	JAFER LIMITED BM
DESLIM	126912	3	EMPRESA DE PINTURAS VITRAL CU

Marca	Número de Registro	Clase	Titular
DESLIM.	126911	5	EMPRESA DE PINTURAS VITRAL CU
EIIF	126956	7	EMPRESA INDUSTRIAL DE INSTALACIONES FIJAS CU
EIIF	126957	20	EMPRESA INDUSTRIAL DE INSTALACIONES FIJAS CU
EIIF	126958	19	EMPRESA INDUSTRIAL DE INSTALACIONES FIJAS CU
EIIF	126959	6	EMPRESA INDUSTRIAL DE INSTALACIONES FIJAS CU
EKEM	126848	5	CLINICA ESPECIALIZADA EN SORIASIS, ALOPECIA Y VITILIGO. CU
ELECTROSOL	126906	1	EMPRESA DE FERTILIZANTES REVOLUCION DE OCTUBRE CU
ESTRELLA	126873	21	EMPRESA DE PINTURAS VITRAL CU
ESTRELLA	126874	1	EMPRESA DE PINTURAS VITRAL CU
ESTRELLA	126875	5	EMPRESA DE PINTURAS VITRAL CU
FOCUSOL	126904	5	EMPRESA DE FERTILIZANTES REVOLUCION DE OCTUBRE CU
FLOR PINO	126881	3	CENTRO DE PROYECTOS E INVERSIONES DE LA QUIMICA CU
FLOR PINO	126882	5	CENTRO DE PROYECTOS E INVERSIONES DE LA QUIMICA CU
HORMIFIN	126921	1	CENTRO DE PROYECTOS E INVERSIONES DE LA QUIMICA CU
ILUSION	126910	3	EMPRESA DE PINTURAS VITRAL CU
INGELMO	126893	25	CENTRO DE INVESTIGACIONES Y DESARROLLO DEL CALZADO CIDEC. CU
INTERWEB	126853	9	EMPRESA DE DESARROLLO Y PRODUCCION DE SOFTWARE DE CALIDAD CU
ISOKON	126932	19	OPERADORA DE COMERCIO UNIVERSAL, S.A. DE C.V. MX
KARAMBA	126847	25	ACTIVEWEAR VALERIO S.L. ES
LA MASA	126945	29	GRUPO DE PRODUCCION PORCINA. CU
LIMPIBACTER	126924	3	CENTRO DE PROYECTOS E INVERSIONES DE LA QUIMICA CU
LIMPIBACTER	126925	5	CENTRO DE PROYECTOS E INVERSIONES DE LA QUIMICA CU
LIMUSO	126915	5	EMPRESA DE PINTURAS VITRAL CU
LIMUSO	126916	3	EMPRESA DE PINTURAS VITRAL CU
LISA	126954	11	INSTITUTO DE INVESTIGACIONES PORCINAS CU
LUSBEL	126886	5	CENTRO DE BALANCE CU
LUSBEL	126887	1	CENTRO DE BALANCE CU
LUZ 2000	126878	3	EMPRESA DE PINTURAS VITRAL CU
LUZEN	126913	3	EMPRESA DE PINTURAS VITRAL CU
LUZEN	126914	5	EMPRESA DE PINTURAS VITRAL CU
MAGNOPLAST	126899	19	OPERADORA DE COMERCIO UNIVERSAL, S.A. DE C.V. MX
MANIABO	126948	33	EMPRESA DE BEBIDAS Y LICORES LAS TUNAS CU
MASTER DOG	126890	31	NUTRIPRO S.A. CL
MATAMIB	126856	5	SANOFI FR
MEGAKON	126931	19	OPERADORA DE COMERCIO UNIVERSAL, S.A. DE C.V. MX
MEGALIG	126901	19	OPERADORA DE COMERCIO UNIVERSAL, S.A. DE C.V. MX
METUNAS	126860	42	EMPRESA DE ESTRUCTURAS PACO CABRERA CU
METUNAS	126861	7	EMPRESA DE ESTRUCTURAS PACO CABRERA CU

Marca	Número de Registro	Clase	Titular
METUNAS	126862	6	EMPRESA DE ESTRUCTURAS PACO CABRERA CU
MONYCARD	126944	36	COMAR, S.A. CU
MOSFIM	126919	5	CENTRO DE PROYECTOS E INVERSIONES DE LA QUIMICA CU
MOSFIN	126920	1	CENTRO DE PROYECTOS E INVERSIONES DE LA QUIMICA CU
MURIDOX	126935	1	CENTRO DE PROYECTOS E INVERSIONES DE LA QUIMICA CU
MURIDOX	126936	5	CENTRO DE PROYECTOS E INVERSIONES DE LA QUIMICA CU
McDONALD'S	126955	42	MCDONALD'S CORPORATION US
NUEVISOL	126884	5	EMPRESA DE FERTILIZANTES REVOLUCION DE OCTUBRE CU
PETALOS	126953	5	EMPRESA DE MATERIALES HIGIENICOS SANITARIOS CU
PINO BACTER	126923	3	CENTRO DE PROYECTOS E INVERSIONES DE LA QUIMICA CU
POLIFLEX	126941	20	EMPRESA PRODUCTORA DE COLCHONES « KONFORT» CU
REHITAL	126908	5	EMPRESA DE PINTURAS VITRAL CU
REHITAL	126909	3	EMPRESA DE PINTURAS VITRAL CU
RIO ZAZA	126879	29	EMPRESA DE PRODUCTOS LACTEOS «RIO ZAZA» CU
RIO ZAZA	126880	30	EMPRESA DE PRODUCTOS LACTEOS «RIO ZAZA» CU
SAN CRISTOBAL	126858	33	EMPRESA MIXTA, VINOS FANTINEL, S.A CU
SANTA MARIA	126946	32	EMPRESA DE BEBIDAS Y REFRESCOS SANCTI SPIRITUS CU
SENTIVA	126896	5	JAFER LIMITED BM
SUPER CIS	126937	5	CENTRO DE PROYECTOS E INVERSIONES DE LA QUIMICA CU
SUPER CIS	126938	1	CENTRO DE PROYECTOS E INVERSIONES DE LA QUIMICA CU
SUPERKON	126930	19	OPERADORA DE COMERCIO UNIVERSAL, S.A. DE C.V. MX
SUPERLING ALC-35	126900	19	OPERADORA DE COMERCIO UNIVERSAL, S.A. DE C.V. MX
SYC	126883	42	SYC (SEÑALIZACION Y COMUNICACIONES) CU
SYC	126894	37	SYC (SEÑALIZACION Y COMUNICACIONES) CU
TINIMA	126960	32	EMPRESA CERVECERIA TINIMA CU
ULFINOL	126849	5	ROEMMERS INTERNACIONAL S.A. PA
VALERID	126846	25	ACTIVEWEAR VALERIO S.L. ES
VALLE	126888	3	CENTRO DE BALANCE CU
VAQUERO	126952	33	EMPRESA DE BEBIDAS Y REFRESCOS SANCTI SPIRITUS CU
VESANOID	126850	5	HOFFMANN LA ROCHE PRODUCTS LIMITED. BM
VIFESA S.A.	126851	37	VIFESA S.A. CU
VIFESA S.A.	126852	42	VIFESA S.A. CU
VPI PLUS	126926	1	CENTRO DE PROYECTOS E INVERSIONES DE LA QUIMICA CU
VPI PLUS	126927	5	CENTRO DE PROYECTOS E INVERSIONES DE LA QUIMICA CU
YANBAL	126895	5	JAFER LIMITED BM
YANBAL	126897	39	JAFER LIMITED BM
YANET TORRES	126854	25	FRANCO & FRANCO DO
YAYABO	126947	32	EMPRESA DE BEBIDAS Y REFRESCOS SANCTI SPIRITUS CU

Índice por titular de las marcas concedidas.

Titular	Marca	Número de Registro	Clase
ACTIVEWEAR VALERIO S.L. ES	KARAMBA	126847	25
ACTIVEWEAR VALERIO S.L. ES	VALERID	126846	25
CENTRO DE BALANCE CU	LUSBEL	126886	5
CENTRO DE BALANCE CU	LUSBEL	126887	1
CENTRO DE BALANCE CU	VALLE	126888	3
CENTRO DE INVESTIGACIONES Y DESARROLLO DEL CALZADO CIDEC. CU	BULNES	126892	25
CENTRO DE INVESTIGACIONES Y DESARROLLO DEL CALZADO CIDEC. CU	INGELMO	126893	25
CENTRO DE PROYECTOS E INVERSIONES DE LA QUIMICA (UNION QUIMICA) CU	CUPLAG	126869	5
CENTRO DE PROYECTOS E INVERSIONES DE LA QUIMICA CU	ALCIS INYECCION	126928	5
CENTRO DE PROYECTOS E INVERSIONES DE LA QUIMICA CU	APINSANE	126917	1
CENTRO DE PROYECTOS E INVERSIONES DE LA QUIMICA CU	APINSANE	126918	5
CENTRO DE PROYECTOS E INVERSIONES DE LA QUIMICA CU	CYPER CIS	126933	1
CENTRO DE PROYECTOS E INVERSIONES DE LA QUIMICA CU	CYPER CIS	126934	5
CENTRO DE PROYECTOS E INVERSIONES DE LA QUIMICA CU	FLOR PINO	126881	3
CENTRO DE PROYECTOS E INVERSIONES DE LA QUIMICA CU	FLOR PINO	126882	5
CENTRO DE PROYECTOS E INVERSIONES DE LA QUIMICA CU	HORMIFIN	126921	1
CENTRO DE PROYECTOS E INVERSIONES DE LA QUIMICA CU	LIMPIBACTER	126924	3
CENTRO DE PROYECTOS E INVERSIONES DE LA QUIMICA CU	LIMPIBACTER	126925	5
CENTRO DE PROYECTOS E INVERSIONES DE LA QUIMICA CU	MOSFIM	126919	5
CENTRO DE PROYECTOS E INVERSIONES DE LA QUIMICA CU	MOSFIN	126920	1
CENTRO DE PROYECTOS E INVERSIONES DE LA QUIMICA CU	MURIDOX	126935	1
CENTRO DE PROYECTOS E INVERSIONES DE LA QUIMICA CU	MURIDOX	126936	5
CENTRO DE PROYECTOS E INVERSIONES DE LA QUIMICA CU	PINO BACTER	126923	3
CENTRO DE PROYECTOS E INVERSIONES DE LA QUIMICA CU	SUPER CIS	126937	5
CENTRO DE PROYECTOS E INVERSIONES DE LA QUIMICA CU	SUPER CIS	126938	1
CENTRO DE PROYECTOS E INVERSIONES DE LA QUIMICA CU	VPI PLUS	126926	1
CENTRO DE PROYECTOS E INVERSIONES DE LA QUIMICA CU	VPI PLUS	126927	5
CENTRO NACIONAL DE SEGURIDAD NUCLEAR CU	ARIES	126889	42
CLINICA ESPECIALIZADA EN SORIASIS, ALOPECIA Y VITILIGO. CU	EKEM	126848	5

Titular	Marca	Número de Clase	Registro
COMAR, S.A. CU	MONYCARD	126944	36
CORPORACION CUBA RON, S.A CU	CUBA RON	126867	33
CORPORACION HABANOS S.A. CU		126866	34
DERIVADOS DE GASAS S.A. DE C.V. MX	DEGASA	126942	5
DERIVADOS DE GASAS S.A. DE C.V. MX	DEGASA	126943	10
EMPRESA BISART CU	BISART	126864	20
EMPRESA BISART CU	BISART	126865	16
EMPRESA BISART CU	BISART	126940	42
EMPRESA CERVECERIA TINIMA CU	TINIMA	126960	32
EMPRESA DE BEBIDAS Y LICORES LAS TUNAS CU	BAMBU	126949	1
EMPRESA DE BEBIDAS Y LICORES LAS TUNAS CU	CIGÜEÑA	126950	33
EMPRESA DE BEBIDAS Y LICORES LAS TUNAS CU	CUCALAMBE	126951	33
EMPRESA DE BEBIDAS Y LICORES LAS TUNAS CU	MANIABO	126948	33
EMPRESA DE BEBIDAS Y REFRESCOS SANCTI SPIRITUS CU	SANTA MARIA	126946	32
EMPRESA DE BEBIDAS Y REFRESCOS SANCTI SPIRITUS CU	VAQUERO	126952	33
EMPRESA DE BEBIDAS Y REFRESCOS SANCTI SPIRITUS CU	YAYABO	126947	32
EMPRESA DE DESARROLLO Y PRODUCCION DE SOFTWARE DE CALIDAD CU	INTERWEB	126853	9
EMPRESA DE ESTRUCTURAS PACO CABRERA CU	METUNAS	126860	42
EMPRESA DE ESTRUCTURAS PACO CABRERA CU	METUNAS	126861	7
EMPRESA DE ESTRUCTURAS PACO CABRERA CU	METUNAS	126862	6
EMPRESA DE FERTILIZANTES REVOLUCION DE OCTUBRE CU	CLORHIMAS	126903	3
EMPRESA DE FERTILIZANTES REVOLUCION DE OCTUBRE CU	ALGISOL	126905	3
EMPRESA DE FERTILIZANTES REVOLUCION DE OCTUBRE CU	CARBUREICO	126885	2
EMPRESA DE FERTILIZANTES REVOLUCION DE OCTUBRE CU	CLORHILIMP	126907	3
EMPRESA DE FERTILIZANTES REVOLUCION DE OCTUBRE CU	ELECTROSOL	126906	1
EMPRESA DE FERTILIZANTES REVOLUCION DE OCTUBRE CU	FLOCUSOL	126904	5
EMPRESA DE FERTILIZANTES REVOLUCION DE OCTUBRE CU	NUEVISOL	126884	5
EMPRESA DE MATERIALES HIGIENICOS SANITARIOS CU	PETALOS	126953	5
EMPRESA DE PINTURAS VITRAL CU	D-200.	126876	3
EMPRESA DE PINTURAS VITRAL CU	D-200.	126877	3
EMPRESA DE PINTURAS VITRAL CU	DESLIM	126912	3
EMPRESA DE PINTURAS VITRAL CU	DESLIM.	126911	5
EMPRESA DE PINTURAS VITRAL CU	ESTRELLA	126873	21
EMPRESA DE PINTURAS VITRAL CU	ESTRELLA	126874	1
EMPRESA DE PINTURAS VITRAL CU	ESTRELLA	126875	5
EMPRESA DE PINTURAS VITRAL CU	ILUSION	126910	3
EMPRESA DE PINTURAS VITRAL CU	LIMUSO	126915	5
EMPRESA DE PINTURAS VITRAL CU	LIMUSO	126916	3
EMPRESA DE PINTURAS VITRAL CU	LUZ 2000	126878	3
EMPRESA DE PINTURAS VITRAL CU	LUZEN	126913	3
EMPRESA DE PINTURAS VITRAL CU	LUZEN	126914	5
EMPRESA DE PINTURAS VITRAL CU	REHITAL	126908	5
EMPRESA DE PINTURAS VITRAL CU	REHITAL	126909	3
EMPRESA DE PRODUCTOS LACTEOS «RIO ZAZA» CU	RIO ZAZA	126879	29

Titular	Marca	Número de Registro	Clase
EMPRESA DE PRODUCTOS LACTEOS «RIO ZAZA» CU	RIO ZAZA	126880	30
EMPRESA INDUSTRIAL DE INSTALACIONES FIJAS CU	EIIF	126956	7
EMPRESA INDUSTRIAL DE INSTALACIONES FIJAS CU	EIIF	126957	20
EMPRESA INDUSTRIAL DE INSTALACIONES FIJAS CU	EIIF	126958	19
EMPRESA INDUSTRIAL DE INSTALACIONES FIJAS CU	EIIF	126959	6
EMPRESA MIXTA, VINOS FANTINEL, S.A CU	CASTILLO DEL MORRO	126859	33
EMPRESA MIXTA, VINOS FANTINEL, S.A CU	SAN CRISTOBAL	126858	33
EMPRESA PRODUCTORA DE COLCHONES « KONFORT» CU	POLIFLEX	126941	20
FRANCO & FRANCO DO	YANET TORRES	126854	25
GRUPO DE PRODUCCION PORCINA. CU	LA MASA	126945	29
HOFFMANN LA ROCHE PRODUCTS LIMITED. BM	VESANOID	126850	5
INSTITUTO DE INVESTIGACIONES PORCINAS CU	LISA	126954	11
JAFER LIMITED BM	DENDUR	126898	5
JAFER LIMITED BM	SENTIVA	126896	5
JAFER LIMITED BM	YANBAL	126895	5
JAFER LIMITED BM	YANBAL	126897	39
MABRANO & CO. DO	GUARINA	126939	30
MASPALOMAS HOLDING GROUP S.A. ES	AR-FE	126891	6
MCDONALD'S CORPORATION US	McDONALD'S	126955	42
MOVITEL, S.A. CU		126855	38
NUTRIPRO S.A. CL	MASTER DOG	126890	31
OPERADORA DE COMERCIO UNIVERSAL, S.A. DE C.V. MX	ALTOKON	126929	19
OPERADORA DE COMERCIO UNIVERSAL, S.A. DE C.V. MX	ALUKON	126902	19
OPERADORA DE COMERCIO UNIVERSAL, S.A. DE C.V. MX	ISOKON	126932	19
OPERADORA DE COMERCIO UNIVERSAL, S.A. DE C.V. MX	MAGNOPLAST	126899	19
OPERADORA DE COMERCIO UNIVERSAL, S.A. DE C.V. MX	MEGAKON	126931	19
OPERADORA DE COMERCIO UNIVERSAL, S.A. DE C.V. MX	MEGALIG	126901	19
OPERADORA DE COMERCIO UNIVERSAL, S.A. DE C.V. MX	SUPERKON	126930	19
OPERADORA DE COMERCIO UNIVERSAL, S.A. DE C.V. MX	SUPERLING ALC-35	126900	19
ROEMMERS INTERNACIONAL S.A. PA	ULFINOL	126849	5
S.M. JALEEL & COMPANY LIMITED. TT	CHUBBY	126857	32
SANOFI FR	MATAMIB	126856	5
SYC (SEÑALIZACION Y COMUNICACIONES) CU	SYC	126894	37
SYC (SEÑALIZACION Y COMUNICACIONES) CU	SYC	126883	42
UNION QUÍMICA CU	CUPLAG	126868	40
UNION QUÍMICA CU	CUPLAG	126872	42
UNION QUÍMICA CU	CUPLAG	126870	2
UNION QUÍMICA CU	CUPLAG	126871	1
UNIVERSIDAD CENTRAL MARTA ABREU DE LAS VILLAS CU	CETAZUCAR	126863	30
VIFESA S.A. CU	VIFESA S.A.	126851	37
VIFESA S.A. CU	VIFESA S.A.	126852	42

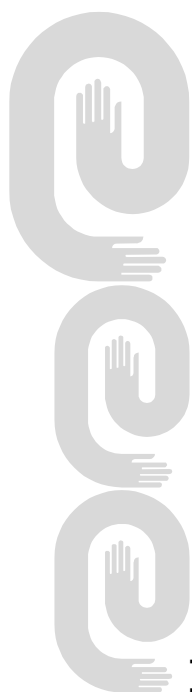

Inversiones



Invenciones

Códigos numéricos para la identificación de datos. Según norma OMPI ST-9.

- (11)** Número de documento.
- (12)** Tipo de documento.
- (13)** Código de tipo de documento.
- (21)** Número asignado a la solicitud.
- (22)** Fecha de presentación.
- (30)** Datos de prioridad.
- (43)** Datos relativos a la publicación.
- (45)** Fecha de publicación.
- (51)** Clasificación Internacional de Patentes.
- (54)** Título.
- (57)** Resumen.
- (71)** Nombre del o los solicitantes.
- (72)** Nombre del inventor o inventores.
- (73)** Nombre del titular.
- (74)** Agente oficial o mandatario.
- (86)** Datos relativos a la presentación de la solicitud regional o PCT.

(11)- **22577**
(12)- **Certificado de Patente de Invención.**

(13)- **A3**

(21)- **1998/148**

(22)- 1998.10.13

(30)- 1997.03.10 (IT) TO97A000192

(86)- 1998.03.03 PCT/EP98/01295

(87)- 1998.09.17 WO98/40589

(51)- E04B 27/00

(54)- Cerradura de cilindro programable provista de llaves maestras.

(57)- Cerradura de cilindro programable provista de llaves maestras. Una cerradura de cilindro programable que comprende, en un estator (1) y un rotor (9), los dispositivos (16-34) dispuestos para permitir, a través de una operación de cambio, la adaptación de la cerradura para una llave distinta a la llave (C) para lo cual ha sido previamente adaptada la misma, comprendiendo además dicha cerradura, en combinación, un dispositivo de mando con por lo menos un perno (45) o contraperno (46) subdividido en dos o más secciones, susceptible de ser llevado a una posición de apertura mediante dos o más llaves (C) que tienen diferentes conformaciones, lo cual permite realizar llaves maestras, eventualmente a varios niveles. Preferiblemente, la cerradura comprende un anillo elástico en forma de horquilla (39) dispuesto en el estator (1), y que coopera con el rotor (9) a fin de limitar, durante la operación de cambio, la sección libre de una hendidura (10) para la llave, permitiendo únicamente a determinadas llaves (C) que tengan una especial conformación la extracción de la llave en la posición de cambio, y por tanto la reprogramación de la cerradura. La cerradura también puede comprender espigas (49) de material muy duro insertadas en partes del rotor (9) a fin de impedir la violación mediante brocas u otros elementos similares.

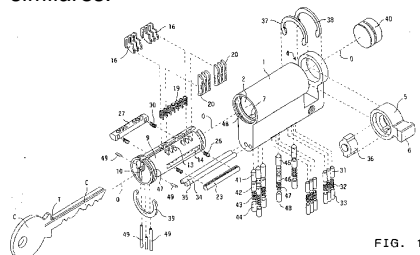

FIG. 1

(71)(72)- Loreti, Alberto, (IT)
(73)- RIELDA SRL., con domicilio legal en Frazione Castello di Corno, I-02013, Antrodoco, (IT)
(74)- Valdés Pila, Rogelio Rafael.

(11)- **22578**

(12)- **Certificado de Patente de Invención.**

(13)- **A3**

(21)- **1995/095**

(22)- 1995.10.23

(51)- A45C 11/24; A45C 13/10; E05B 655/52; B65D 43/20

(54)- Perfeccionamiento en cierre oculto para estuches.

(57)- Perfeccionamiento en cierre oculto para estuches. La invención se relaciona con el campo de la artesanía, específicamente con las construcciones fijas de cierres invisibles y el acabado artístico de estuches de madera. El objetivo es aumentar la eficacia y efectividad del cierre en dichos estuches. El estuche incluye en su interior una armazón (9), elementos de tope (obstrucción) (13); y una cubierta exterior (3), (3a) y (3b) formada por tiras perfiladas cuyas líneas de pautas poseen una relación consecuente con la línea de contorno (Lc) en toda la periferia del estuche, y cuyos medios en su unidad proporcionan un cierre artesanal, robusto, imperceptible y artístico, que puede ser utilizado para guardar objetos de uso personal.

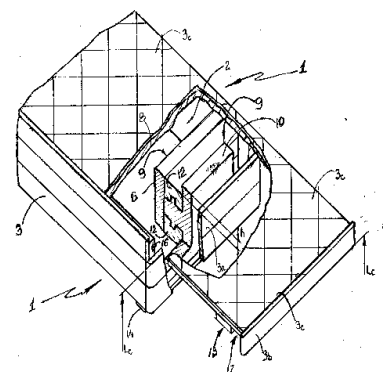
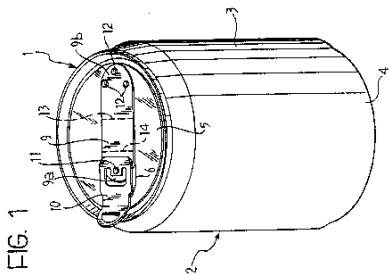

Fig. 1
Emilio Espósito Sánchez
Ramos Bidot, Marlyn Martha

(71)(72)(73)- Expósito Sánchez, Emilio y Ramos Bidot, Marlyn Martha, ambos domiciliados en Calle Ayuntamiento No. 114, Apartamento 3, entre La Rosa y Tulipán, Ciudad de La Habana, (CU)

- (11)- 22579
(12)- **Certificado de Patente de Invención.**
-
- (13)- **A3**
- (21)- 1998/032
(22)- 1998.03.11
(30)- 1995.09.11 (IT) T095A000725
(86)- 1996.09.09 PCT/EP96/03943
(87)- 1997.03.20 WO97/10150
(51)- B65D 17/34
(54)- Contenedor, particularmente para bebidas.

(57)- Contenedor, particularmente para bebidas, que contempla una pared final (5) en la que una línea cerrada de debilitamiento (6) se forma definiendo el contorno de una tapa (7) y de un correspondiente orificio (8), y una palanca (10) unida a la tapa (7), la que se opera manualmente con el fin de rasgar la pared (5) a lo largo de la línea de debilitamiento (6) y quitar la tapa (7) de la pared del contenedor, caracterizado por incluir una lengüeta flexible (9) que normalmente descansa en la cara exterior de la pared final (5) y posee un extremo (9a) fijo a la palanca (10) y a la tapa (7) y el otro extremo (9b) fijo a la cara exterior de la pared final (5) del contenedor, separado de la tapa, en el cual, como resultado de la acción de separar manualmente la tapa de la pared del contenedor, la lengüeta (9) puede adoptar una configuración torcida en la que la tapa asociada se encuentra en posición de desacople con respecto al orificio (8), se suministran los medios de fijación (15; 19; 20) para mantener lengüeta en la configuración torcida.



- (71)(72)(73)- Mongari, Cesare y Mongarli, Alessandro, domiciliados en Via Murialdo 7, I-10091 (Torino), (IT)
(74)- Valdés Pila, Rogelio Rafael.

- (11)- 22580
(12)- **Certificado de Patente de Invención.**
-
- (13)- **A3**
- (21)- 1996/096
(22)- 1996.11.07
(51)- A46B 7/08
(54)- Cepillo circular.

(57)- Cepillo circular. La invención se relaciona con los cepillos circulares destinados a trabajar en superficies metálicas que pueden ser fácilmente desarmables debido a que su núcleo central está compuesto de varios discos centrales y dos discos exteriores que presionan entre sus superficies con ayuda de medios de fijación las cerdas metálicas en forma U que se apoyan por su extremo cerrado en los diámetros interiores de los discos centrales. Estos cepillos circulares pueden ser utilizados en diferentes operaciones que se realizan sobre superficies metálicas como por ejemplo la limpieza, pulido, etc., de partes y piezas.

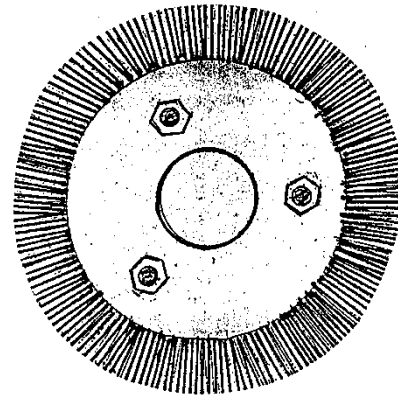

Fig 1

- (71)(72)(73)- Agulleiro Rebollido, Domingo, domiciliado en Calle 27 No. 72 entre N y O, Ciudad de La Habana, (CU)

- (11)- 22581
(12)- **Certificado de Autor de Invención.**
-
- (13)- **A1**
- (21)- 1997/084
(22)- 1997.07.29
(51)- H02H 7/00

(54)- Relé de secuencia negativa de tiempo inverso.

(57)- Relé de secuencia negativa de tiempo inverso. La invención se relaciona con la rama de la Electrónica y en particular es un equipo encargado de proteger contra fallas asimétricas los componentes del sistema eléctrico, donde se incluyen secuencia negativa y secuencia negativa más cero. Una de las fallas que más se producen en los sistemas eléctricos son las asimétricas, que van acompañadas de componentes de secuencia negativa o negativa más cero. Por esta razón es importante proteger a los generadores, motores, líneas y barras y cualquier otro equipo que pueda ser dañado por la aparición de fallas asimétricas producto de un cortocircuito. Como circuito de detección de las componentes de secuencia negativa se utilizó un filtro de secuencia negativa patentado por el autor. Nuestra invención de basa en la obtención de un relé que tiene un filtro que no posee inductores, sólo capacitores, resistores y amplificadores operacionales, lo cual tiene como ventaja ser más sencillo, al no tener inductores y transformadores, que son más difíciles de construir y propensos a los ruidos y por tanto pueden tener falsa operación; también tiene alta ganancia, lo que lo hace particularmente sensible a señales de entrada pequeñas. Además, tiene un generador no lineal de funciones, un conversor voltaje frecuencia, que incluye contadores con los cuales se consigue una característica de tiempo inverso, un elemento de salida y otro de señalización; y además cuenta con una fuente de alimentación de corriente directa para alimentar todos los circuitos del relé.

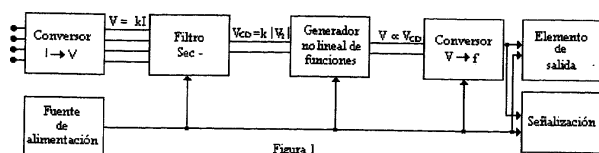

(71)- UNIVERSIDAD DE CAMAGÜEY, con domicilio legal en Carretera de Circunvalación Norte Km. 5½, Ciudad de Camagüey, (CU)
(72)- Corrales Barrios, Luis Benigno, (CU)
(74)- Heredia Piñeiro, Nelson.

(11)- 22582
(12)- Certificado de Autor de Invención.

(13)- A1

(21)- 1994/056
(22)- 1994.05.12
(51)- A61B 17/42

(54)- Instrumento para identificar los fondos de sacos vaginales en la histerectomía abdominal.

(57)- Instrumento para identificar los fondos de sacos vaginales en la histerectomía abdominal. Esta invención se relaciona con la rama de la salud y en particular con la Cirugía Ginecológica. La invención consiste en un instrumento quirúrgico que consta de un mango cilíndrico con múltiples ranuras lineales en su superficie (1); que en uno de sus extremos posee una barra cilíndrica que tiene dos ángulos de inclinación de 45 grados; esta barra termina en una punta roscada (3) donde se fijan los diferentes conos (4), los cuales poseen dos aberturas, una abertura menor con rosca (5) y otra mayor (8) que posee una muesca (7); dichos conos poseen un orificio (6) cercano a la rosca (5). Las ventajas de esta invención son: Evita lesiones, que pueden pasar inadvertidas, en los órganos vecinos tales como la vejiga y los ureteres; permite identificar con precisión los fondos de sacos vaginales en el curso de la Histerectomía Abdominal; mejora el tiempo quirúrgico en la Histerectomía Abdominal; puede ser utilizado, con el mismo fin, en otros procedimientos quirúrgicos: reparación de los prolapsos de la cúpula vaginal, reparación de las fístulas vesico-vaginales y pexia de vejiga en las incontinencias urinarias.

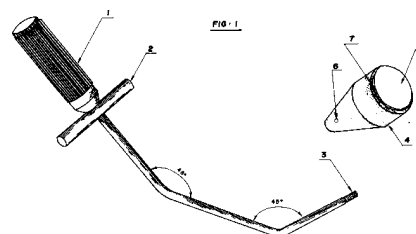

(71)- MINISTERIO DE SALUD PUBLICA, con domicilio legal en Calle 23, esquina a N, Vedado, Ciudad de La Habana, (CU)
(72)- Regalado García, Esteban y Rodríguez Calderón, Eduardo, (CU)
(74)- Molina, Gustavo.

(11)- 22583

(12)- **Certificado de Autor de Invención.**

(13)- A1

(21)- 1995/115

(22)- 1995.11.10

(51)- A61K 39/39

(54)- Solución adyuvante.

(57)- Solución adyuvante. La invención se relaciona con las ramas de la Física, la Microbiología e Inmunología. La misma consiste en la utilización de una solución salina fisiológica tratada magnéticamente en calidad de adyuvante, unida a antígenos de diferentes tipos (particulados o solubles) para la obtención de un antisuero policlonal, en ratones de la Línea Balb/c y conejos, siendo el objetivo fundamental el que ésta sustancia pueda utilizarse como estimulador del sistema inmune, pudiendo lograrse un efecto superior en la acción que potencia como adyuvante en la estimulación del sistema inmune, para obtener altos títulos de anticuerpos como lo exigen estos preparados biológicos, incluso en menor período de tiempo. Posee aplicación directa en la rama de la Inmunología en los centros donde se obtienen Anticuerpos Monoclonales y sueros policlonales en diferentes animales de experimentación como ratones, conejos, ovejas y otros destinados a estos fines. Puede ser aplicado como inmunomodulador del sistema inmune en humanos y animales.

(71)- DELEGACION TERRITORIAL DEL CITMA EN SANTIAGO DE CUBA, con domicilio legal en Avenida Manduley No. 308, Santiago de Cuba, (CU)

(72)- Martínez Manrique, Clara; Rodríguez Cano, Bernardo; Cobas Pupo, Guillermo; Hurtado Turiño, Alejandro; Pérez Portuondo, Irasema; Correa Laborí, Miguel, (CU)

(74)- Brizuelas Viltres, Yida.

(11)- 22584

(12)- **Certificado de Autor de Invención.**

(13)- A1

(21)- 1995/120

(22)- 1995.11.17

(51)- C12N 15/02; C12N 15/06; C12P 21/08

(54)- Composiciones farmacéuticas que contienen un anticuerpo monoclonal que reconoce el antígeno de diferenciación leucocitario humano CD6 y sus usos para el diagnóstico y tratamiento de la Psoriasis.

(57)- Composiciones farmacéuticas que contienen un anticuerpo monoclonal que reconoce el antígeno de diferenciación leucocitario humano CD6 y sus usos para el diagnóstico y tratamiento de la Psoriasis. La presente invención se relaciona con la rama de la inmunología y en particular con la obtención de composiciones farmacéuticas que contienen un anticuerpo monoclonal que reconoce el antígeno de diferenciación leucocitario CD6. De acuerdo con lo expuesto, el objeto de esta invención es proporcionar composiciones farmacéuticas que contengan un anticuerpo monoclonal anti CD6 para el diagnóstico y tratamiento de lesiones cutáneas de la Psoriasis Vulgar. La esencia de la invención consiste en aplicar un anticuerpo monoclonal que reconoce el antígeno CD6, obtener composiciones farmacéuticas que contengan este anticuerpo y sean capaces de lograr una efectividad clínica e histológica en pacientes con las diferentes formas clínicas de la Psoriasis.

(71)- CENTRO DE INMUNOLOGIA MOLECULAR, con domicilio legal en Calle 216 y 15, Reparto Atabey, Playa, Ciudad de La Habana, (CU)

(72)- Montero Casimiro, José Enrique; Lombardero Valladares, Josefa; Pérez Rodríguez, Rolando; Sierra Blázquez, Patricia y Tormo Bravo, Blanca Rosa, (CU)

(74)- Arteaga Morales, Norkis.

(11)- 22585

(12)- **Certificado de Autor de Invención.**

(13)- A1

(21)- 1995/122

(22)- 1995.11.17

(51)- C12N 15/02; C12N/15/06; C12P 21/08

(54)- Anticuerpos monoclonales antidiotipos (AB2) de tipo IgG con alta conectividad

idiotípica y composiciones farmacéuticas que los contienen. Su uso como inmunoreguladores de la respuesta inmune.

- (57)-** Anticuerpos monoclonales antiidiotipos (AB2) de tipo IgG con alta conectividad idiotípica y composiciones farmacéuticas que los contienen. Su uso como inmunoreguladores de la respuesta inmune. La presente invención se relaciona con la rama de la Inmunología y en particular con la selección y uso de anticuerpos monoclonales (AcM) antiidiotipos (AB2) de tipo IgG, que poseen la característica de presentar una alta conectividad idiotípica y reconocimiento de los linfocitos B y T humanos, moléculas que de manera esencial participan en el desarrollo de la respuesta inmune. De acuerdo con lo expuesto, el objeto de esta invención es proporcionar AcMs antiidiotipos (AB2) de tipo IgG conectados a la red inmune, capaces de interactuar con los linfocitos B y T y ejercer un efecto inmunoregulador ya sea estimulador y/o supresor de la respuesta inmune, que puedan ser utilizados en la inmunoterapia de las enfermedades autoinmunes, infecciones y cáncer. La esencia de la invención consiste en seleccionar AcMs antiidiotipos (AB2) de tipo IgG conectados idiotípicamente a la red inmune, capaces de reconocer linfocitos B y T humanos, demostrar el efecto biológico producido en diferentes modelos experimentales de ratones y otras especies de mamíferos con dichos anticuerpos y usar en la inmunoterapia de las enfermedades autoinmunes, infecciosas y cáncer aquellos que "in vivo" sean capaces de ejercer un efecto inmunoregulador del sistema inmune. La presente invención pudiera tener una amplia aplicación en el campo de la inmunoterapia y en particular en el tratamiento de enfermedades autoinmunes, infecciosas y neoplasias malignas.

Figura #1:

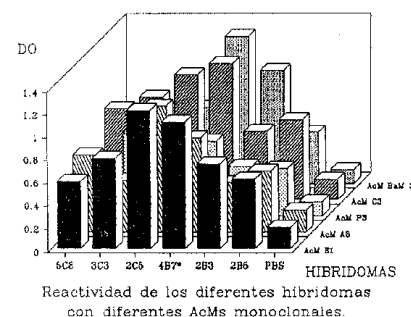

* Hibridoma seleccionado

- (71)-** CENTRO DE INMUNOLOGIA MOLECULAR, con domicilio legal en Calle 216 y 15, Reparto Atabey, Playa, Ciudad de La Habana, (CU)
- (72)-** Macías Abrahan, Amparo Emilia; Pérez Rodríguez, Rolando; Rodríguez Obaya, Teresita; Bombino López, Gumersinda; Ramos Zamora, Mercedes y Peña Marichal, Orlando, (CU)
- (74)-** Arteaga Morales, Norkis.
- (11)- 22586**
(12)- Certificado de Autor de Invención.
-
- (13)- A1**
- (21)- 1996/052**
(22)- 1996.05.31
(51)- C08F 218/08; C08F 218/10; C08F 220/06
- (54)-** Procedimiento para la preparación de copolímeros homogéneos de ácido acrílico y acetato de vinilo.
- (57)-** Procedimiento para la preparación de copolímeros homogéneos de ácido acrílico y acetato de vinilo. Esta invención está relacionada con el campo de los polímeros y tiene como objetivo desarrollar un procedimiento tecnológicamente sencillo para la síntesis de copolímeros de ácido acrílico y acetato de vinilo con composición química uniforme en un reactor de tanque agitado continuo. Los copolímeros se prepararon mediante polimerización radicalica utilizando como disolventes mezclas de etanol-agua en distintas proporciones. Este procedimientos permite obtener una familia de copolímeros con una composición entre 2-95% de ácido acrílico, con una alta homogeneidad química, a partir de monómeros que

poseen diferencias apreciables en sus relaciones de reactividad. Los copolímeros obtenidos tienen aplicación en la Industria Farmacéutica y en la Biotecnología.

DIBUJOS.

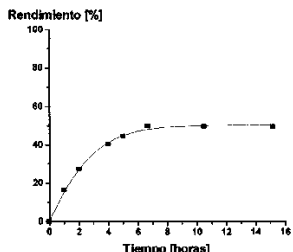

Fig. 1 Curva de rendimiento para el copolímero de 22.2 % molar de ácido acrílico.

- (71)- CENTRO NACIONAL DE INVESTIGACIONES CIENTIFICAS, con domicilio legal en Avenida 125 y Calle 158, Cubanacán, Playa, Ciudad de La Habana, (CU)
- (72)- Iglesias Rodríguez, Gerardo; Zaldivar Leyva, Carmen; Sol Acebal, Octavio del y Ricardo Cumbreira, Ileana, (CU)
- (74)- García Delgado, Beatriz.

(11)- **22574**
(12)- **Certificado de Autor de Invención.**

(13)- **A1**

- (21)- **1997/104**
- (22)- 1997.09.26
- (51)⁶- H02M 7/162
- (54)- Circuito de disparo digital.

(57)- Circuito de disparo digital. Esta invención se relaciona con la rama de la electrónica, en particular, es un circuito de disparo utilizado para la variación del ángulo de encendido de los tiristores que forman parte de dos puentes monofásicos de onda completa conectados en antiparalelo. Este circuito se utiliza para el control de un convertidor dual que trabaja en mando conjunto; lo que dará a su salida, un canal con ángulo α para un puente y otro con $180-\alpha$. El mismo está realizado totalmente con elementos digitales y recibe en su entrada como señal un código de 12 bits, así como elabora una señal de salida para el disparo de los 8 tiristores, ofreciendo la posibilidad de variar el ángulo de disparo desde cero hasta 180 grados, con una resolución de 0,043 grados eléctricos. El circuito se emplea para la variación de la

tensión de salida en sistemas de rectificación controlada en accionamientos reversibles de motores eléctricos que necesiten un alto grado de precisión por trabajar con un diapasón de regulación de coordenadas muy amplio.



Figura 1

- (71)- UNIVERSIDAD DE CAMAGÜEY, con domicilio legal en Carretera de Circunvalación Norte Km. 5 1/2, Ciudad de Camagüey, (CU)
- (72)- Rodríguez González, Orlando Lázaro; Díez Rodríguez, Milagros y Lima Alvarez, Madelín; (CU)
- (74)- Heredia Piñeiro, Nelson.

(11)- **22588**
(12)- **Certificado de Autor de Invención.**

(13)- **A1**

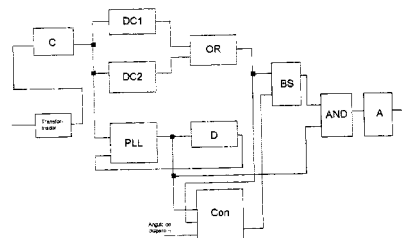
- (21)- **1998/018**
- (22)- 1998.01.28
- (51)- G01F 1/68; G01P 5/10
- (54)- Celda sensora de velocidad de aire.

(57)- Celda sensora de velocidad de aire. Celda sensora de velocidad de aire con principio térmico de temperatura constante, caracterizada por el circuito integrado sensor de temperatura S1 que tiene el terminal 1 conectado al borne positivo de la fuente de alimentación, el terminal de referencia 3 unido al terminal de referencia 3 del circuito integrado sensor de temperatura S2 y al ánodo del diodo D1, cuyo cátodo está conectado a tierra; el terminal de salida 2 de S1 va a la entrada no inversora + IN del amplificador de instrumentación A1, cuya entrada inversora - IN se encuentra conectada al terminal de salida 2 de S2, cuyo terminal 1 se conecta al borne positivo de la fuente; los terminales de alimentación de A1 se encuentran conectados a los bornes

positivo y negativo de la fuente de alimentación respectivamente; el terminal de salida de A1 se conecta a la entrada no inversora del operacional U1, cuya entrada inversora se conecta a una referencia fija REF y cuyos terminales de alimentación se encuentran conectados a los bornes positivo y negativo de la fuente de alimentación respectivamente; el terminal de salida de U1 se conecta a la resistencia R4, que tiene el otro extremo conectado a la entrada no inversora del operacional U2 y al resistor R5, cuyo otro extremo se conecta a tierra; la entrada inversora del operacional U2 se conecta a la resistencia R2, cuyo otro extremo se conecta al borne positivo de la fuente y a la resistencia R3, cuyo otro extremo va al terminal de salida del operacional U2, que se conecta a la resistencia R1, cuyo otro extremo se conecta a la salida 2 del sensor S1; los terminales de alimentación del operacional U2 se encuentran conectados a los bornes positivo y negativo de la fuente de alimentación respectivamente.



Figura 1

- (71)- INSTITUTO SUPERIOR POLITECNICO «JOSE ANTONIO ECHEVERRIA» (ISPJAE), con domicilio legal en Calle 127 s/n, Carretera al Central «Manuel Martínez Prieto», Ciudad de La Habana, (CU)
- (72)- Hernández Prieto, Danaee y Amador Pérez, Ricardo E., (CU)
- (74)- Gómez Nieto, Pilar de los Milagros.

(11)- 22589
(12)- Certificado de Autor de Invención.

(13)- A1

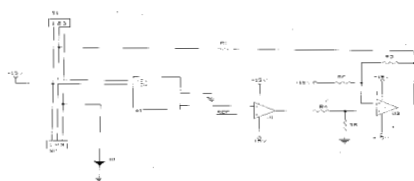
- (21)- 1998/050
(22)- 1998.04.22
(51)- A61N 1/32
(54)- Aparato para la generación de estímulos eléctricos para curación de tejidos biológicos.

- (57)- Aparato para la generación de estímulos eléctricos para curación de tejidos biológicos. La invención se relaciona con los campos de la Medicina Física, la Rehabilitación, la Angiología y la Endocrinología. Los objetivos de la solución propuesta son la curación acelerada de las úlceras por presión y en general, de otros tipos de úlceras, así como la curación de heridas postquirúrgicas, como por ejemplo, fistulas. La misma se refiere al empleo de un aparato basado en microprocesadores para la generación de estímulos eléctricos que pueden ser bifásicos o de otro tipo y que se utilizan en la curación de tejidos biológicos, empleando una pluralidad de electrodos no invasivos, colocados convenientemente en relación con la superficie y los bordes de la lesión y con un modo de aplicación del tratamiento en el cual se estimula cada par de electrodos de tal forma que las señales nunca coinciden en el tiempo impidiendo la circulación de corriente entre los electrodos correspondientes a distintos canales de salida.



Figura 1a)

- (71)- INSTITUTO CENTRAL DE INVESTIGACIONES DIGITALES (ICID), con domicilio legal en Calle 202 No. 1702, Reparto Siboney, Ciudad de La Habana, (CU)
- (72)- Folgueras Méndez, José; Suen Díaz, Juan Enrique; Fornells Rivero, Sergio Ramón y Díaz Grajales, Mabel, (CU)
- (74)- Díaz Lezcano, Angel Guillermo.

(11)- 22590
(12)- Certificado de Autor de Invención.

(13)- A1

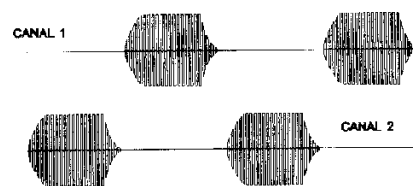
- (21)- 1998/074
(22)- 1998.06.09
(51)- H02H 7/00
(54)- Relé de secuencia negativa de tiempo definido de cuatro escalones.

(57)- Relé de secuencia negativa de tiempo definido de cuatro escalones. Es un equipo encargado de proteger contra fallas asimétricas los componentes del sistema eléctrico, donde se incluyen secuencia negativa y secuencia negativa más cero. Una de las fallas que más se producen en los sistemas eléctricos son las asimétricas, que van acompañadas de componentes de secuencia negativa o negativa más cero. Por esta razón es importante proteger a los generadores, motores, líneas y barras y cualquier otro equipo que pueda ser dañado por la aparición de fallas asimétricas producto de un cortocircuito. Como circuito de detección de las componentes de secuencia negativa se utilizó un filtro de secuencia negativa. Nuestra invención se basa en la obtención de un relé que tiene un filtro que no posee inductores, sólo capacitores, resistores y amplificadores operacionales, lo cual tiene como ventaja ser más sencillo, al no tener inductores y transformadores, que son más difíciles de construir y propensos a los ruidos y por tanto pueden tener falsa operación; también tiene alta ganancia, lo que lo hace particularmente sensible a señales de entrada pequeñas. Además tiene un conversor corriente-voltaje, un filtro de secuencia negativa, cuatro detectores de nivel a los cuales están asociados un temporizador con una red RC que tiene hasta cuatro constantes de tiempo, al variársele el valor de los resistores de acuerdo a la etapa de operación y un elemento de salida y otro de señalización; y además cuenta con una fuente de alimentación de corriente directa para alimentar todos los circuitos del relé.

- (71)-** UNIVERSIDAD DE CAMAGÜEY, con domicilio legal en Carretera de Circunvalación Norte Km. 5½, Ciudad de Camagüey, (CU)
- (72)-** Corrales Barrios, Luis Benigno, (CU)
- (74)-** Heredia Piñeiro, Nelson.



Figura 1

Índice numérico de Certificados de Patente y Autor de Invención.

(11)	(13)	(21)	(51)	(71) (73)
22577	A3	1998/148	E04B 27/00; E04B 35/08	RIELDA SRL.
22578	A3	1995/095	A45C 11/24; A45C 13/10; E05B 55/52; B65D 43/20	Expósito Sánchez, Emilio y Ramos Bidot, Marlyn Martha
22579	A3	1998/032	B65D 17/34	Mongarli, Cesare y Mongarli, Alessandro
22580	A3	1996/096	A46B 7/08	Agulleiro, Rbollido, Domingo
22581	A1	1997/084	H02H 7/00	UNIVERSIDAD DE CAMAGÜEY
22582	A1	1994/056	A61B 17/42	MINISTERIO DE SALUD PUBLICA
22583	A1	1995/115	A61K 39/39	DELEGACION TERRITORIAL DEL CITMA EN SANTIAGO DE CUBA
22584	A1	1995/120	C12N 15/02; C12N 15/06; C12P 21/08	CENTRO DE INMUNOLOGIA MOLECULAR
22585	A1	1995/122	C12N 15/02; C12N/15/06; C12P 21/08	CENTRO DE INMUNOLOGIA MOLECULAR
22586	A1	1996/052	C08F 218/08; C08F 218/10; C08F 220/06	CENTRO NACIONAL DE INVESTIGACIONES CIENTIFICAS
22587	A1	1997/104	H02M 7/162	UNIVERSIDAD DE CAMAGUEY
22588	A1	1998/018	G01F 1/68; G01P 5/10	INSTITUTO SUPERIOR POLITECNICO JOSE ANTONIO ECHEVERRIA
22589	A1	1998/050	A61N 1/32	INSTITUTO CENTRAL DE INVESTIGACIONES DIGITALES
22590	A1	1998/074	H02H 7/00	UNIVERSIDAD DE CAMAGUEY

Índice nominal de Certificados de Patente y Autor de Invención.

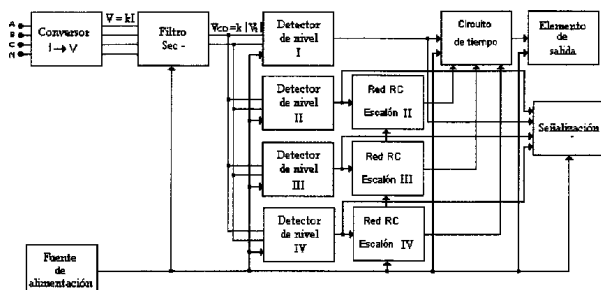
(71) (73)	(11)	(13)	(21)	(51)
Agulleiro, Rbollido, Domingo CENTRO DE INMUNOLOGIA MOLECULAR	22580 22584	A3 A1	1996/096 1995/120	A46B 7/08 C12N 15/02; C12N 15/06; C12P 21/08
CENTRO DE INMUNOLOGIA MOLECULAR	22585	A1	1995/122	C12N 15/02; C12N/15/06; C12P 21/08
CENTRO NACIONAL DE INVESTIGACIONES CIENTIFICAS	22586	A1	1996/052	C08F 218/08; C08F 218/10; C08F 220/06
DELEGACION TERRITORIAL DEL CITMA EN SANTIAGO DE CUBA	22583	A1	1995/115	A61K 39/39
Expósito Sánchez, Emilio y Ramos Bidot, Marlyn Martha	22578	A3	1995/095	A45C 11/24; A45C 13/10; E05B 55/52; B65D 43/20
INSTITUTO CENTRAL DE INVESTIGACIONES DIGITALES	22589	A1	1998/050	A61N 1/32

INSTITUTO SUPERIOR POLITECNICO JOSE ANTONIO ECHEVERRIA	22588	A1	1998/018	G01F 1/68; G01P 5/10
MINISTERIO DE SALUD PUBLICA	22582	A1	1994/056	A61B 17/42
Mongarli, Cesare y Mongarli, Alessandro	22579	A3	1998/032	B65D 17/34
RIELDA SRL.	22577	A3	1998/148	E04B 27/00; E04B 35/08
UNIVERSIDAD DE CAMAGUEY	22587	A1	1997/104	H02M 7/162
UNIVERSIDAD DE CAMAGUEY	22590	A1	1998/074	H02H 7/00
UNIVERSIDAD DE CAMAGÜEY	22581	A1	1997/084	H02H 7/00

Índice sistemático de Certificados de Patente y Autor de Invención.

(51) ⁶	(11)	(13)	(21)	(71) (73)
A45C 11/24; A45C 13/10; E05B 55/52; B65D 43/20	22578	A3	1995/095	Expósito Sánchez, Emilio y Ramos Bidot, Marlyn Martha
A46B 7/08	22580	A3	1996/096	Agulleiro, Rbollido, Domingo
A61B 17/42	22582	A1	1994/056	MINISTERIO DE SALUD PUBLICA
A61K 39/39	22583	A1	1995/115	DELEGACION TERRITORIAL DEL CITMA EN SANTIAGO DE CUBA
A61N 1/32	22589	A1	1998/050	INSTITUTO CENTRAL DE INVESTIGACIONES DIGITALES
B65D 17/34	22579	A3	1998/032	Mongarli, Cesare y Mongarli, Alessandro
C08F 218/08; C08F 218/10; C08F 220/06	22586	A1	1996/052	CENTRO NACIONAL DE INVESTIGACIONES CIENTIFICAS
C12N 15/02; C12N 15/06; C12P 21/08	22584	A1	1995/120	CENTRO DE INMUNOLOGIA MOLECULAR
C12N 15/02; C12N/15/06; C12P 21/08	22585	A1	1995/122	CENTRO DE INMUNOLOGIA MOLECULAR
E04B 27/00; E04B 35/08	22577	A3	1998/148	RIELDA SRL.
G01F 1/68; G01P 5/10	22588	A1	1998/018	INSTITUTO SUPERIOR POLITECNICO JOSE ANTONIO ECHEVERRIA
H02H 7/00	22581	A1	1997/084	UNIVERSIDAD DE CAMAGÜEY
H02H 7/00	22590	A1	1998/074	UNIVERSIDAD DE CAMAGUEY
H02M 7/162	22587	A1	1997/104	UNIVERSIDAD DE CAMAGÜEY



Notas aclaratorias

En el Boletín Oficial No. 147-148 del tercer y cuarto trimestre de 1998, en la página 64 debe aparecer con el código (540) el diseño de la marca correspondiente al número de serie del registro 126429 , donde aparece el diseño correspondiente a la marca "... Toco ... ", debe aparecer "... So de la Renta ...".

Códigos para la identificación de los países. Según norma OMPI ST-3.

(en el orden habitualmente utilizado por la ONU y la OMPI)

A			
AF	Afganistán		
AL	Albania		
DE	Alemania		
AO	Angola		
AI	Anguilla		
AG	Antigua y Barbuda		
AN	Antillas Neerlandesas		
SA	Arabia Saudita		
DZ	Argelia		
AR	Argentina		
AW	Aruba		
AU	Australia		
AT	Austria		
B			
BS	Bahamas		
BH	Bahrein		
BD	Bangladesh		
BB	Barbados		
BY	Belarús		
BE	Bélgica		
BZ	Belice		
BJ	Benin		
BM	Bermuda		
BT	Bhután		
	Birmania (véase Myanmar)		
BO	Bolivia		
BW	Botswana		
BR	Brasil		
BN	Brunei Darussalam		
BG	Bulgaria		
BF	Burkina Faso		
BI	Burundi		
C			
CV	Cabo Verde		
KH	Camboya		
CM	Camerún		
CA	Canadá		
TD	Chad		
CL	Chile		
CN	China		
CY	Chipre		
CO	Colombia		
KM	Comoras		
CG	Congo		
	Corea (véase República Popular Democrática de Corea, República de Corea)		
CR	Costa Rica		
CI	Côte d'Ivoire		
HR	Croacia		
CU	Cuba		
D			
DK	Dinamarca		
DJ	Djibouti		
DM	Dominica		
E			
EC	Ecuador		
EG	Egipto		
SV	El Salvador		
AE	Emiratos Arabes Unidos		
SK	Eslovaquia		
SI	Eslovenia		
ES	España		
	Estado de la Ciudad del Vaticano		
	(véase Santa Sede)		
US	Estados Unidos de América		
EE	Estonia		
ET	Etiopía		
F			
RU	Federación de Rusia		
FJ	Fiji		
PH	Filipinas		
FI	Finlandia		
FR	Francia		
G			
GA	Gabón		
GM	Gambia		
GE	Georgia		
GH	Ghana		
GI	Gibraltar		
GD	Granada		
GR	Grecia		
GT	Guatemala		
GN	Guinea		
GQ	Guinea Ecuatorial		
GW	Guinea-Bissau		
GY	Guyana		
H			
HT	Haití		
HN	Honduras		
HK	Hong Kong		
HU	Hungría		
I			
IN	India		
ID	Indonesia		
IR	Irán		
IQ	Iraq		
IE	Irlanda		
IS	Islandia		
FK	Islas Falkland (Malvinas)		
SB	Islas Salomón		
TC	Islas Turcas y Caicos		
VG	Islas Vírgenes Británicas		
KY	Islas Caimán		
IL	Israel		
IT	Italia		
J			
JM	Jamaica		
JP	Japón		
JO	Jordania		
K			
	Kampuchea Democrática (véase Camboya)		
KZ	Kazajstán		
KE	Kenya		
KI	Kiribati		
KW	Kuwait		
L			
LA	Laos		
LV	Letonia		

LS Lesotho
LB Líbano
LR Liberia
LY Libia
LI Liechtenstein
LT Lituania
LU Luxemburgo

M

MO Macao
MG Madagascar
MY Malasia
MW Malawi
MV Maldivas
ML Malí
MT Malta
MA Marruecos
MU Mauricio
MR Mauritania
MX México
MC Mónaco
MN Mongolia
MS Montserrat
MZ Mozambique
MM Myanmar

N

NA Namibia
NR Nauru
NP Nepal
NI Nicaragua
NE Níger
NG Nigeria
NO Noruega
NZ Nueva Zelandia

O

OM Omán

P

NL Países Bajos
PK Pakistán
PA Panamá
PG Papua Nueva Guinea
PY Paraguay
PE Perú
PL Polonia
PT Portugal

Q

QA Qatar

R

GB Reino Unido
CF República Centroafricana
CZ República Checa
KR República de Corea
MD República de Moldova
DO República Dominicana
KD República Popular
Democrática de Corea
TZ República Unida de
Tanzania
RO Rumania
RW Rwanda

S

KN Saint Kitts y Nevis
WS Samoa
SM San Marino
VC San Vicente y
las Granadinas
SH Santa Helena
LC Santa Lucía
VA Santa Sede
ST Santo Tomé y Príncipe
SN Senegal
SC Seychelles
SL Sierra Leona
SG Singapur
SY Siria
SO Somalia
LK Sri Lanka
ZA Sudáfrica
SD Sudán
SE Suecia
CH Suiza
SR Suriname
SZ Swazilandia

T

TH Tailandia
TW Taiwán, Provincia de China
TG Togo
TO Tonga
TT Trinidad y Tobago
TN Túnez
TR Turquía
TV Tuvalu

U

UA Ucrania
UG Uganda
UY Uruguay
UZ Uzbekistán

V

VU Vanuatu
VE Venezuela
VN Viet Nam

Y

YE Yemen
YU Yugoslavia

Z

ZR Zaire
ZM Zambia
ZW Zimbabwe



Agentes Oficiales que brindan servicios de Propiedad Industrial

Bufete Internacional, Consultores de Marcas y Patentes.

Casa Matriz
5ta. avenida No. 16202, esquina 162, Miramar, Playa, Ciudad de La Habana.
Teléfonos: (537) 24 6749 Fax: (537) 24 6750

Sucursal Ciudad de La Habana
Calle 47 No. 815, entre Santa Ana y Conill, Nuevo Vedado, Plaza,
Ciudad de La Habana.
Teléfonos: (537) 33 5459, 33 5469 Fax: (537) 33 5448

Rebeca Babeth García Monroy

CONAS, Consultores Asociados.

Calle 5ta avenida No. 2 201, esquina 22. Miramar, Playa, Ciudad de La Habana.
Teléfonos: (537) 24 0207 y 24 2988 Fax: (537) 24 4320

María Antonia Carrillo de Albornoz y Martínez

CLAIM, Consultores de Marcas y Patentes.

Calle 14 No. 308, entre 3ra. y 5ta. Miramar, Playa, Ciudad de La Habana.
Teléfonos: (537)24 1325 y 22 2525 Fax: (537) 24 1325 y 66 92 36

Rogelio Rafael Valdés Pila

María Lourdes Ruiz Sotolongo

Reynold Sampedro Vázquez

Raúl Sancho Valladares

Annia Susana Rodríguez Sarraff

Consultoría Jurídica Internacional.

Calle 16 No. 314, entre 3ra. y 5ta., Miramar, Playa, Ciudad de La Habana.
Teléfonos: (537) 24 2490 Fax: (537) 24 2303

Dania Teresita Gálvez Fernández

LEX, S.A., Servicios Jurídicos de Marcas y Patentes.

Calle 1ra No. 1 001, esquina 10, Miramar, Playa, Ciudad de La Habana.
Teléfonos: (537) 24 9093 Fax: (537) 24 9593

Ada Acosta Martínez

Olga Lidia Moreno Samper

Dánice Vázquez De Alvaré

Sara Marta Díaz Rodríguez

OFICINA CUBANA



DE LA PROPIEDAD
INDUSTRIAL



**Picota No.15
e/ Luz y Acosta
La Habana Vieja,
Ciudad de la Habana. CUBA.
CP 10100**

**Teléfonos: (+537) 61-0570
61-3602, 62-4379,
62-4395, 62-9771.
Fax: (+537) 33-5610
E-mail: ocpi@ocpi.cu**