



Boletín OFICIAL

OFICINA CUBANA DE LA PROPIEDAD INDUSTRIAL

OC
PI



REPÚBLICA
DE CUBA

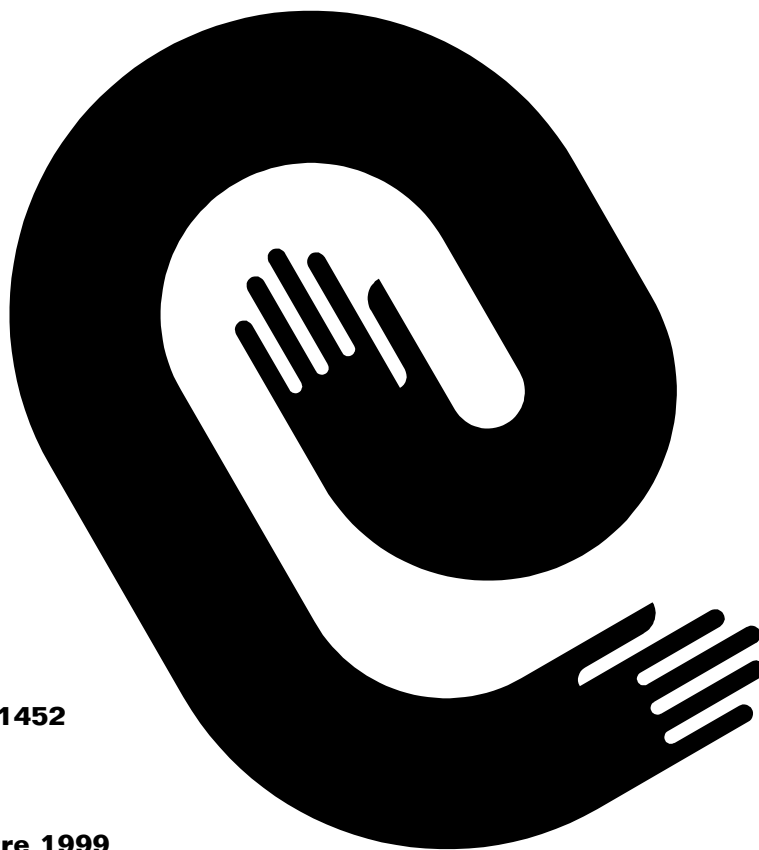

CU ISSN 1028 - 1452

Año XCVIII

Núm. 150

Segundo Trimestre 1999

Boletín OFICIAL

OFICINA CUBANA DE LA PROPIEDAD INDUSTRIAL

©C
PI



REPÚBLICA
DE CUBA

MINISTERIO DE CIENCIA
TECNOLOGÍA Y MEDIO AMBIENTE



Publicación de:
**MARCAS Y OTROS SIGNOS DISTINTIVOS,
INVENCIONES Y
MODELOS INDUSTRIALES**

**Año XCVIII
Núm. 150**

**Segundo Trimestre 1999
Puesto en circulación: 3 de agosto de 1999**

**CU ISSN 1028 - 1452
Número Normalizado Internacional
de Publicaciones en Serie
(International Standard Serial Number)**



Indice General

Marcas y otros signos distintivos.

Marcas (códigos numéricos).

Certificados de Marcas	7
Indice por clasificación de productos y servicios	9
Indice por denominación de las marcas concedidas	23
Indice por titular de las marcas concedidas	25
	27

Relación de Marcas Comerciales que han sufrido modificaciones.

Renovaciones	29
Caducadas	31
	35

Invenciones.

Invenciones (códigos numéricos).

Certificados de Patentes y Autor de Invención	49
Indice numérico de Certificados de Patente y Autor de Invención	51
Indice nominal de Certificados de Patente y Autor de Invención	58
Indice sistemático de Certificado de Patente y Autor de Invención	59
	60

Indice de los Estados Legales de la modalidad de Invenciones.

Abandonadas	61
Renunciadas	61
Traspasos	61

Modelos Industriales.

Modelos Industriales (códigos numéricos).

Certificados de Patentes y Autor de Modelos Industriales	65
Indice numérico de Certificados de Patente y Autor de Modelos Industriales	67
	72

Indice nominal de Certificados de Patente y Autor de Modelos Industriales	72
Indice sistemático de Certificado de Patente y Autor de Modelos Industriales	73
Notas aclaratorias	74
Códigos por países	75
Agentes Oficiales	77



Marcas y otros signos distintivos



Códigos numéricos para la identificación de datos. Según norma OMPI ST-60.

- (111)** Número de serie del registro.
- (151)** Fecha de registro.
- (170)** Duración del registro.
- (180)** Vigencia del lema comercial.
- (190)** Código del país que registra el lema comercial.
- (210)** Número de serie de la solicitud.
- (220)** Fecha de presentación.
- (310)** Número de serie asignado a la primera solicitud.
- (320)** Fecha de presentación de la primera solicitud.
- (330)** Código de la Norma de la OMPI ST.3 identificando a la oficina nacional o regional donde se presentó la primera solicitud o la organización donde se hizo la primera solicitud.
- (510)** Actividades que divulga.
- (511)** Clasificación Internacional de Productos y Servicios.
- (531)** Clasificación de los productos figurativos de las marcas.
- (540)** Diseño.
- (561)** Denominación de la marca.
- (591)** Información relativa a los colores reivindicados.
- (730)** Nombre del solicitante o concesionario y país de origen.
- (740)** Agente oficial o mandatario.

- (111)- 125613**
- (151)-** 1997.09.10
- (170)-** 10 años
- (180)-** Válido hasta el 24 de Septiembre del 2006
- (190)-** CU
- (210)-** 1585/96
- (220)-** 1996.09.24
- (510)-** Juguetes de madera.
- (511)-** 28
- (531)-** 02.05.23; 27.05.25
- (540)-**

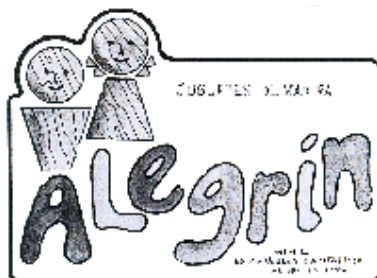

- (561)-** ALEGRIN
- (730)-** Empresa Muebles Capitalinos, domiciliada en San Indalecio # 118 e/ Agua Dulce y Serafines, Cerro, Ciudad de La Habana, Cuba.
- (740)-** del Risco Jiménez, Sergio.

- (111)- 126602**
- (151)-** 1998.10.21
- (170)-** 10 años
- (180)-** Válido hasta el 7 de Noviembre del 2007
- (190)-** CU
- (210)-** 1782/97
- (220)-** 1997.11.07
- (510)-** Productos biológicos no empleados en la medicina.
- (511)-** 01
- (531)-** 05.03.14; 26.04.18
- (540)-**



- (561)-** LABECO
- (730)-** Centro de Producción y Desarrollo Agrícola de las FAR (AGROFAR), domiciliada en Carretera Rodrigo, Sto. Domingo, Villa Clara, Cuba.
- (740)-** Sosa Sánchez, Jorge Luis.

- (111)- 126603**
- (151)-** 1998.10.21
- (170)-** 10 años
- (180)-** Válido hasta el 7 de Noviembre del 2007
- (190)-** CU
- (210)-** 1783/97
- (220)-** 1997.11.07
- (510)-** Productos biológicos usados en la medicina.
- (511)-** 05
- (531)-** 05.03.14; 26.04.18
- (540)-**



- (561)-** LABECO
- (730)-** Centro de Producción y Desarrollo Agrícola de las FAR (AGROFAR), domiciliada en Carretera Rodrigo, Sto. Domingo, Villa Clara, Cuba.
- (740)-** Sosa Sánchez, Jorge Luis.

- (111)- 126788**
- (151)-** 1999.03.24
- (170)-** 10 años
- (180)-** Válido hasta el 16 de Enero del 2005
- (190)-** CU
- (210)-** 101/95
- (220)-** 1995.01.16
- (510)-** Azúcar, miel, jarabes, levadura.
- (511)-** 30
- (561)-** 561- BUEN DIA
- (730)-** TECNOAZUCAR, domiciliada en Calle 12 No.310 entre 3ra y 5ta Ave. Miramar, Playa, Ciudad de La Habana, Cuba.
- (740)-** Gálvez Fernández, Dania Teresita.

- (111)- 126789**
- (151)-** 1999.03.30
- (170)-** 10 años
- (180)-** Válido hasta el 4 de Septiembre del 2007
- (190)-** CU
- (210)-** 1433/97
- (220)-** 1997.09.04
- (510)-** Frazada de piso.
- (511)-** 24
- (531)-** 26.07.01; 27.05.01; 02.05.08

(540)-



(561)- O'LIMPIA

(730)- Empresa Nacional Luis A. Turcios Lima, Sakenaf 1, domiciliada en Carretera Acueducto No. 85, Santa Clara, Villa Clara, Cuba.

(740)- Guzmán Villalón, Maira.

(111)- 126790

(151)- 1999.03.31

(170)- 10 años

(180)- Válido hasta el 4 de Abril del 2007

(190)- CU

(210)- 362/97

(220)- 1997.04.04

(510)- Material certificado de propagación (yemas, semillas y posturas a raíz desnuda).

(511)- 31

(561)- CITRUSAN

(730)- Instituto de Investigaciones de Cítricos y otros Frutales, domiciliada en Ave. 7ma y calle 32, Playa, Ciudad de La Habana, Ciudad de La Habana, Cuba.

(740)- Acosta Porta, Zita María.

(111)- 126791

(151)- 1999.04.01

(170)- 10 años

(180)- Válido hasta el 23 de Abril del 2007

(190)- CH

(210)- 469/97

(220)- 1997.04.23

(510)- Servicios de tratamiento de materiales y otras sustancias, acabado y/o teñido de textiles, ropa, telas y vestidos; tratamiento a los desperdicios, tratamiento al agua y reciclaje de desperdicios y basura.

(511)- 40

(531)- 03.13.01

(540)-



(730)- Ciba Speciality Chemicals Holding Inc., domiciliada en Klybeckstrasse 141, Basel CH-4057, Suiza.

(740)- Acosta Martínez, Ada.

(111)- 126792

(151)- 1999.04.01

(170)- 10 años

(180)- Válido hasta el 23 de Abril del 2007

(190)- CH

(210)- 468/97

(220)- 1997.04.23

(510)- Servicios de almacenaje, distribución y transportación de aire por carretera o por vía marítima; almacenaje, entrega y envío de carga; servicio de llenado químico; servicios de distribución y suministro de energía.

(511)- 39

(531)- 03.13.01

(540)-



(730)- Ciba Speciality Chemicals Holding Inc., domiciliada en Klybeckstrasse 141, Basel CH-4057, Suiza.

(740)- Acosta Martínez, Ada.

(111)- 126793

(151)- 1999.04.01

(170)- 10 años

(180)- Válido hasta el 23 de Abril del 2007

(190)- CH

(210)- 470/97

(220)- 1997.04.23

(510)- Servicios de educación, entrenamiento, patrocinio y entretenimiento; seminarios y montaje y conducción de ferias, exhibiciones, conferencias, seminarios y competencias.

(511)- 41

(531)- 03.13.01

(540)-



(730)- Ciba Speciality Chemicals Holding Inc., domiciliada en Klybeckstrasse 141, Basel CH-4057, Suiza.

(740)- Acosta Martínez, Ada.

(111)- 126794

(151)- 1999.04.01

(170)- 10 años

(180)- Válido hasta el 23 de Abril del 2007

(190)- CH

(210)- 471/97

(220)- 1997.04.23

(510)- Servicios de computación, servicios de software de computación; servicios de consultoría todo relacionado con la química, servicios de consultoría, asesoría, pruebas, investigaciones, técnicos, científicos y de diseño todo relacionado con la industria, ingeniería, lubricantes, químicas, exploración e investigación geológica; servicios legales.

(511)- 42

(531)- 03.13.01

(540)-



(730)- Ciba Speciality Chemicals Holding Inc., domiciliada en Klybeckstrasse 141, Basel CH-4057, Suiza.

(740)- Acosta Martínez, Ada.

(111)- 126795

(151)- 1999.04.01

(170)- 10 años

(180)- Válido hasta el 16 de Abril del 2007

(190)- SE

(210)- 418/97

(220)- 1997.04.16

(510)- Alambres de metal y flejes, alambres de soldar, varillas de metal para soldadura.

(511)- 06

(561)- OK

(730)- ESAB AB, domiciliada en Gothenburg Herkulesgatan 72, Suecia.

(740)- Acosta Martínez, Ada.

(111)- 126796

(151)- 1999.04.02

(170)- 10 años

(180)- Válido hasta el 11 de Febrero del 2007

(190)- CU

(210)- 160/97

(220)- 1997.02.11

(510)- Cervezas, aguas minerales y gaseosas y otras bebidas no alcohólicas, bebidas y zumos de frutas; siropes y otras.

(511)- 32

(561)- BAINOA

(730)- Bebidas del Caribe, S.A. (BECASA), domiciliada en Cuba Libre No. 1 Santa Cruz del Norte, La Habana, Cuba.

(740)- Acosta Martínez, Ada.

(111)- 126797

(151)- 1999.04.02

(170)- 10 años

(180)- Válido hasta el 27 de Enero del 2008

(190)- CU

(210)- 115/98

(220)- 1998.01.27

(510)- Pinturas.

(511)- 02

(531)- 01.05.01; 02.01.16; 26.11.14; 27.01.17

(540)-



(561)- CAIMAN

(730)- Empresa Mecánica de Cárdenas, domiciliada en Carretera de Cárdenas a Máximo Gómez Km 1½, Cárdenas, Matanzas, Cuba.

(740)- Llarena Serrano, Fernando.

(111)- 126798

(151)- 1999.04.02

(170)- 10 años

(180)- Válido hasta el 9 de Julio del 2007

(190)- CU

(210)- 940/97

(220)- 1997.07.09

(510)- Refresco instantáneo.

(511)- 32

(531)- 25.01.15; 27.05.15

(540)-

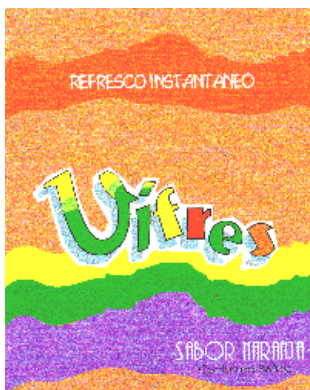

(561)- VIFRES

(730)- Empresa Provincial de la Industria Alimentaria de Pinar del Río, domiciliada en Máximo Gómez No. 20 e/ Gerardo Medina e Isabel Rubio, Pinar del Río, Cuba.

(740)- Morales Menéndez, Martín Eladio.

(111)- 126799

(151)- 1999.03.05

(170)- 10 años

(180)- Válido hasta el 24 de Junio del 2008

(190)- CU

(210)- 973/98

(220)- 1998.06.24

(510)- Equipos de garage.

(511)- 07

(531)- 27.05.22

(540)-



(561)- RAVAGLIOLI

(591)- Se reivindican los colores rojo y azul.

(730)- Grupo Comercial PANCOM, S.A., domiciliada en Calle 3ra A No. 9213 E/ 92 y 94, Miramar, Playa, Ciudad de La Habana, Cuba.

(740)- Bella, Umbertoo.

(111)- 126800

(151)- 1999.04.08

(170)- 10 años

(180)- Válido hasta el 9 de Enero del 2008

(190)- CU

(210)- 17/98

(220)- 1998.01.09

(510)- Instrumentacion.

(511)- 37

(531)- 26.04.16; 26.04.18

(540)-



*Empresa de Producciones
Mecánicas y Serv. Especializados*

(561)- SICEC

(730)- Empresa de Producciones Mecánicas y Servicios Especializados, domiciliada en Carretera Central No. 212 e/ Jesús Menéndez y Danielito, Santa Clara, Villa Clara, Cuba.

(740)- González Aguililla, Ana Laura.

(111)- 126801

(151)- 1999.04.08

(170)- 10 años

- (180)- Válido hasta el 9 de Enero del 2008
 (190)- CU
 (210)- 22/98
 (220)- 1998.01.09
 (510)- Hornos para cocción de productos cárnicos, difusores de tubo aleteado, esterilizadores, filtros, conductería tecnológica, termos para alimentos, carrocerías isotérmicas.
 (511)- 11
 (531)- 26.04.16; 26.04.18
 (540)-



- (561)- SICEC
 (730)- Empresa de Producciones Mecánicas y Servicios Especializados, domiciliada en Carretera Central No. 212 e/ Jesús Menéndez y Danielito, Santa Clara, Villa Clara, Cuba.
 (740)- González Aguililla, Ana Laura.

- (111)- 126802
 (151)- 1999.04.08
 (170)- 10 años
 (180)- Válido hasta el 9 de Enero del 2008
 (190)- CU
 (210)- 21/98
 (220)- 1998.01.09
 (510)- Carretillas para la industria.
 (511)- 12
 (531)- 26.04.16; 26.04.18
 (540)-



- (561)- SICEC
 (730)- Empresa de Producciones Mecánicas y Servicios Especializados, domiciliada en Carretera Central No. 212 e/ Jesús Menéndez y Danielito, Santa Clara, Villa Clara, Cuba.
 (740)- González Aguililla, Ana Laura.

- (111)- 126803
 (151)- 1999.04.08
 (170)- 10 años
 (180)- Válido hasta el 9 de Enero del 2008
 (190)- CU
 (210)- 20/98
 (220)- 1998.01.09
 (510)- Molinos, mezcladores, cortadora mezcladora, embutidoras.
 (511)- 07
 (531)- 26.04.16; 26.04.18
 (540)-



- (561)- SICEC
 (730)- Empresa de Producciones Mecánicas y Servicios Especializados, domiciliada en Carretera Central No. 212 e/ Jesús Menéndez y Danielito, Santa Clara, Villa Clara, Cuba.
 (740)- González Aguililla, Ana Laura.

- (111)- 126804
 (151)- 1999.04.08
 (170)- 10 años
 (180)- Válido hasta el 9 de Enero del 2008
 (190)- CU
 (210)- 19/98
 (220)- 1998.01.09
 (510)- Tanques, recipientes de uso múltiple, tanques mezcladores, piñas, percheros, ganchos para la industria cárnica, moldes para hielo, moldes para queso, tartaras.
 (511)- 06
 (531)- 26.04.16; 26.04.18
 (540)-



- (561)- SICEC
 (730)- Empresa de Producciones Mecánicas y Servicios Especializados, domiciliada

en Carretera Central No. 212 e/ Jesús Menéndez y Danielito, Santa Clara, Villa Clara, Cuba.

(740)- González Aguililla, Ana Laura.

- (111)- 126805
- (151)- 1999.04.08
- (170)- 10 años
- (180)- Válido hasta el 9 de Enero del 2008
- (190)- CU
- (210)- 18/98
- (220)- 1998.01.09
- (510)- Estantes, cestos y mesas.
- (511)- 20
- (531)- 26.04.16; 26.04.18
- (540)-



- (561)- SICEC
- (730)- Empresa de Producciones Mecánicas y Servicios Especializados, domiciliada en Carretera Central No. 212 e/ Jesús Menéndez y Danielito, Santa Clara, Villa Clara, Cuba.
- (740)- González Aguililla, Ana Laura.

- (111)- 126806
- (151)- 1999.04.08
- (170)- 10 años
- (180)- Válido hasta el 9 de Enero del 2008
- (190)- CU
- (210)- 16/98
- (220)- 1998.01.09
- (510)- Asistencia técnica, proyectos, montajes industriales, enrollados de motores y documentación técnica.
- (511)- 42
- (531)- 26.04.16; 26.04.18
- (540)-



- (561)- SICEC
- (730)- Empresa de Producciones Mecánicas y Servicios Especializados, domiciliada en Carretera Central No. 212 e/ Jesús Menéndez y Danielito, Santa Clara, Villa Clara, Cuba.
- (740)- González Aguililla, Ana Laura.

- (111)- 126807
- (151)- 1999.04.08
- (170)- 10 años
- (180)- Válido hasta el 17 de Diciembre del 2007
- (190)- CU
- (210)- 1975/97
- (220)- 1997.12.17
- (510)- Confecciones
- (511)- 24
- (531)- 02.03.22; 27.05.17
- (540)-



- (561)- CONCORDIA
- (730)- Empresa Textil Metropolitana, domiciliada en Vía Blanca No. 4846 y Puente de Martín Pérez, C.P. 11 100, Guanabacoa, Ciudad de La Habana, Cuba.
- (740)- Díaz Fundora, Caridad.

- (111)- 126808
- (151)- 1999.04.08
- (170)- 10 años
- (180)- Válido hasta el 17 de Diciembre del 2007
- (190)- CU
- (210)- 1974/97
- (220)- 1997.12.17
- (510)- Confecciones.
- (511)- 24
- (531)- 26.11.12; 27.05.01
- (540)-



- (561)-** EL TRIUNFO
(730)- Empresa Textil Metropolitana, domiciliada en Vía Blanca No. 4846 y Puente de Martín Pérez, C.P. 11 100, Guanabacoa, Ciudad de La Habana, Cuba.
(740)- Díaz Fundora, Caridad.

- (111)- 126809**
(151)- 1999.04.08
(170)- 10 años
(180)- Válido hasta el 17 de Diciembre del 2007
(190)- CU
(210)- 1973/97
(220)- 1997.12.17
(510)- Confecciones.
(511)- 24
(531)- 25.03.09; 26.05.18
(540)-



- (561)-** BEBELIN
(730)- Empresa Textil Metropolitana, domiciliada en Vía Blanca No. 4846 y Puente de Martín Pérez, C.P. 11 100, Guanabacoa, Ciudad de La Habana, Cuba.
(740)- Díaz Fundora, Caridad.

- (111)- 126810**
(151)- 1999.04.13
(170)- 10 años
(180)- Válido hasta el 25 de Abril del 2007
(190)- CU
(210)- 479/97
(220)- 1997.04.25
(510)- Agua mineral natural y agua mineral carbonatada.
(511)- 32
(531)- 27.05.01
(540)- REGISTERED TRADE MARK

Levissima

- (561)-** LEVISSIMA
(730)- Los Portales, S.A., domiciliada en Avenida 3ra No.3404 Esq. a 34, Playa, Ciudad de La Habana, Cuba.
(740)- Acosta Martínez, Ada.

- (111)- 126811**
(151)- 1999.05.13
(170)- 10 años
(180)- Válido hasta el 3 de Abril del 2007
(190)- CU
(210)- 354/97
(220)- 1997.04.03
(510)- Vino seco.
(511)- 30
(531)- 01.01.10; 02.01.01; 02.01.11; 27.05.02
(540)-



- (561)-** DON TITO
(730)- Empresa de Bebidas y Refrescos La Habana, domiciliada en Armenteros No. 18 Esq. Línea del Ferrocarril, Diez de Octubre, Ciudad de La Habana, Cuba.
(740)- Valladares Pereira, Nelys.

- (111)- 126812**
(151)- 1999.05.17
(170)- 10 años
(180)- Válido hasta el 21 de Octubre del 2008
(190)- PA
(210)- 1835/98
(220)- 1998.10.21
(510)- Para distinguir cerrajería y ferretería metálica; escaleras metálicas y perfiles para las mismas.
(511)- 06
(561)- KOTAS
(730)- Eskiber Dvelopment, S.A., domiciliada en Calle 53, Urbanización Obrario, Torre Swiss Bank, Panamá.
(740)- Gálvez Fernández, Dania Teresita.

- (111)- 126813**
(151)- 1999.05.20
(170)- 10 años
(180)- Válido hasta el 4 de Septiembre del 2008
(190)- CU

- (210)- 1476/98
- (220)- 1998.09.04
- (510)- Trámites de aduanas.
- (511)- 36
- (531)- 25.07.04; 26.01.12

(540)- Proveedora General del Transporte



- (561)- TRADEX
- (730)- Asociación de Servicios Proveedora General del Transporte, domiciliada en Calle Loma No. 674 e/ Lombillo y Colón, Nuevo Vedado, Plaza de La Revolución, Ciudad de La Habana, Cuba.
- (740)- Tosco López, Arnaldo.

- (111)- **126814**
- (151)- 1999.05.20
- (170)- 10 años
- (180)- Válido hasta el 4 de Septiembre del 2008
- (190)- CU
- (210)- 1477/98
- (220)- 1998.09.04
- (510)- Arrendamiento de inmobiliarios, vehículos, servicios de transportación, cargas y pasajes.
- (511)- 39
- (531)- 25.07.04; 26.01.12

(540)- Proveedora General del Transporte



- (561)- TRADEX
- (730)- Asociación de Servicios Proveedora General del Transporte, domiciliada en Calle Loma No. 674 e/ Lombillo y Colón, Nuevo Vedado, Plaza de La Revolución, Ciudad de La Habana, Cuba.
- (740)- Tosco López, Arnaldo.

- (111)- **126815**
- (151)- 1999.05.20
- (170)- 10 años
- (180)- Válido hasta el 4 de Septiembre del 2008
- (190)- CU
- (210)- 1475/98
- (220)- 1998.09.04
- (510)- Mantenimiento y reparación de vehículos automotores.
- (511)- 37
- (531)- 25.07.04; 26.01.12

(540)- Proveedora General del Transporte



- (561)- TRADEX
- (730)- Asociación de Servicios Proveedora General del Transporte, domiciliada en Calle Loma No. 674 e/ Lombillo y Colón, Nuevo Vedado, Plaza de La Revolución, Ciudad de La Habana, Cuba.
- (740)- Tosco López, Arnaldo.

- (111)- **126816**
- (151)- 1999.05.20
- (170)- 10 años
- (180)- Válido hasta el 4 de Septiembre del 2008
- (190)- CU
- (210)- 1474/98
- (220)- 1998.09.04
- (510)- Comercialización de equipos, piezas, materiales, productos químicos, productos alimenticios, servicios de vigilancia y protección, administración de red de tiendas mayoristas.
- (511)- 42
- (531)- 25.07.04; 26.01.12

(540)- Proveedora General del Transporte



- (561)- TRADEX
- (730)- Asociación de Servicios Proveedora General del Transporte, domiciliada en Calle Loma No. 674 e/ Lombillo y Colón, Nuevo Vedado, Plaza de La Revolución, Ciudad de La Habana, Cuba.
- (740)- Tosco López, Arnaldo.

- (111)- **126817**
- (151)- 1999.05.20
- (170)- 10 años
- (180)- Válido hasta el 19 de Agosto del 2008
- (190)- CU
- (210)- 1344/98
- (220)- 1998.08.19
- (510)- Importación de equipos, piezas, materiales, productos químicos, trámites de empleo, administración comercial y gestión de negocios comerciales.
- (511)- 35
- (531)- 25.07.04; 26.01.12

(540)- Proveedor General del Transporte



(561)- TRADEX

(730)- Asociación de Servicios Proveedor General del Transporte, domiciliada en Calle Loma No. 674 e/ Lombillo y Colón, Nuevo Vedado, Plaza de La Revolución, Ciudad de La Habana, Cuba.

(740)- Tosco López, Arnaldo.

(111)- 126818

(151)- 1999.05.20

(170)- 10 años

(180)- Válido hasta el 20 de Mayo del 2007

(190)- MX

(210)- 651/97

(220)- 1997.05.20

(510)- Carne, pescado, aves y caza; extractos de carne; frutas y legumbres en conservas, secas y cocidas; jaleas, mermeladas; huevos, leche y grasas comestibles; conservas, encurtido.

(511)- 29

(561)- SUBMARINOS

(730)- Central Impulsora S.A. de C.V., domiciliada en Galileo No. 317, 2do piso, 11520 México, México.

(740)- Gálvez Fernández, Dania Teresita.

(111)- 126819

(151)- 1999.05.20

(170)- 10 años

(180)- Válido hasta el 9 de Junio del 2007

(190)- PA

(210)- 784/97

(220)- 1997.06.09

(510)- Productos farmacéuticos.

(511)- 05

(561)- SERTAL

(730)- Roemmers Internacional S.A., domiciliada en Edificio Plaza Regency Vía España, Piso 13, Oficinas 3 y 4, Panamá.

(740)- Gálvez Fernández, Dania Teresita.

(111)- 126820

(151)- 1999.05.20

(170)- 10 años

(180)- Válido hasta el 9 de Junio del 2007

(190)- PA

(210)- 786/97

(220)- 1997.06.09

(510)- Productos farmacéuticos.

(511)- 05

(561)- POVIRAL

(730)- Roemmers Internacional S.A., domiciliada en Edificio Plaza Regency Vía España, Piso 13, Oficinas 3 y 4, Panamá.

(740)- Gálvez Fernández, Dania Teresita.

(111)- 126821

(151)- 1999.05.20

(170)- 10 años

(180)- Válido hasta el 9 de Junio del 2007

(190)- PA

(210)- 787/97

(220)- 1997.06.09

(510)- Productos farmacéutico.

(511)- 05

(561)- PANOTOS

(730)- Roemmers Internacional S.A., domiciliada en Edificio Plaza Regency Vía España, Piso 13, Oficinas 3 y 4, Panamá.

(740)- Gálvez Fernández, Dania Teresita.

(111)- 126822

(151)- 1999.05.20

(170)- 10 años

(180)- Válido hasta el 9 de Junio del 2007

(190)- PA

(210)- 788/97

(220)- 1997.06.09

(510)- Productos farmacéuticos.

(511)- 05

(561)- MIGRA-DORIXINA

(730)- Roemmers Internacional S.A., domiciliada en Edificio Plaza Regency Vía España, Piso 13, Oficinas 3 y 4, Panamá.

(740)- Gálvez Fernández, Dania Teresita.

(111)- 126823

(151)- 1999.05.20

(170)- 10 años

(180)- Válido hasta el 9 de Junio del 2007

(190)- PA

(210)- 789/97

(220)- 1997.06.09

(510)- Productos farmacéuticos.

(511)- 05

(561)- MICOLIS

(730)- Roemmers Internacional S.A., domiciliada en Edificio Plaza Regency Vía España, Piso 13, Oficinas 3 y 4, Panamá.

(740)- Gálvez Fernández, Dania Teresita.

(111)- 126824
(151)- 1999.05.20
(170)- 10 años
(180)- Válido hasta el 9 de Junio del 2007
(190)- PA
(210)- 790/97
(220)- 1997.06.09
(510)- Productos farmacéuticos.
(511)- 05
(561)- MEDOCOR
(730)- Roemmers Internacional S.A.,
domiciliada en Edificio Plaza Regency
Vía España, Piso 13, Oficinas 3 y 4,
Panamá.
(740)- Gálvez Fernández, Dania Teresita.

(111)- 126825
(151)- 1999.05.20
(170)- 10 años
(180)- Válido hasta el 9 de Junio del 2007
(190)- PA
(210)- 791/97
(220)- 1997.06.09
(510)- Productos farmacéuticos.
(511)- 05
(561)- LOTRIAL
(730)- Roemmers Internacional S.A.,
domiciliada en Edificio Plaza Regency
Vía España, Piso 13, Oficinas 3 y 4,
Panamá.
(740)- Gálvez Fernández, Dania Teresita.

(111)- 126826
(151)- 1999.05.20
(170)- 10 años
(180)- Válido hasta el 9 de Junio del 2007
(190)- PA
(210)- 792/97
(220)- 1997.06.09
(510)- Productos farmacéuticos.
(511)- 05
(561)- LIDIL
(730)- Roemmers Internacional S.A.,
domiciliada en Edificio Plaza Regency
Vía España, Piso 13, Oficinas 3 y 4,
Panamá.
(740)- Gálvez Fernández, Dania Teresita.

(111)- 126827
(151)- 1999.05.20
(170)- 10 años
(180)- Válido hasta el 9 de Junio del 2007
(190)- PA
(210)- 793/97
(220)- 1997.06.09

(510)- Productos farmacéuticos.
(511)- 05
(561)- DORIXINA
(730)- Roemmers Internacional S.A.,
domiciliada en Edificio Plaza Regency
Vía España, Piso 13, Oficinas 3 y 4,
Panamá.
(740)- Gálvez Fernández, Dania Teresita.

(111)- 126828
(151)- 1999.05.20
(170)- 10 años
(180)- Válido hasta el 9 de Junio del 2007
(190)- PA
(210)- 794/97
(220)- 1997.06.09
(510)- Productos farmacéuticos.
(511)- 05
(561)- DEDIDEX
(730)- Roemmers Internacional S.A.,
domiciliada en Edificio Plaza Regency
Vía España, Piso 13, Oficinas 3 y 4,
Panamá.
(740)- Gálvez Fernández, Dania Teresita.

(111)- 126829
(151)- 1999.05.20
(170)- 10 años
(180)- Válido hasta el 9 de Junio del 2007
(190)- PA
(210)- 795/97
(220)- 1997.06.09
(510)- Productos farmacéuticos.
(511)- 05
(561)- DACAREL
(730)- Roemmers Internacional S.A.,
domiciliada en Edificio Plaza Regency
Vía España, Piso 13, Oficinas 3 y 4,
Panamá.
(740)- Gálvez Fernández, Dania Teresita.

(111)- 126830
(151)- 1999.05.20
(170)- 10 años
(180)- Válido hasta el 9 de Junio del 2007
(190)- PA
(210)- 796/97
(220)- 1997.06.09
(510)- Productos farmacéuticos.
(511)- 05
(561)- COROPRES
(730)- Roemmers Internacional S.A.,
domiciliada en Edificio Plaza Regency
Vía España, Piso 13, Oficinas 3 y 4,
Panamá.
(740)- Gálvez Fernández, Dania Teresita.

(111)- 126831
(151)- 1999.05.20
(170)- 10 años
(180)- Válido hasta el 9 de Junio del 2007
(190)- PA
(210)- 797/97
(220)- 1997.06.09
(510)- Productos farmacéuticos.
(511)- 05
(561)- CIRILEN
(730)- Roemmers Internacional S.A.,
domiciliada en Edificio Plaza Regency
Vía España, Piso 13, Oficinas 3 y 4,
Panamá.
(740)- Gálvez Fernández, Dania Teresita.

(111)- 126832
(151)- 1999.05.20
(170)- 10 años
(180)- Válido hasta el 9 de Junio del 2007
(190)- PA
(210)- 798/97
(220)- 1997.06.09
(510)- Productos farmacéuticos.
(511)- 05
(561)- ATLANSIL
(730)- Roemmers Internacional S.A.,
domiciliada en Edificio Plaza Regency
Vía España, Piso 13, Oficinas 3 y 4,
Panamá.
(740)- Gálvez Fernández, Dania Teresita.

(111)- 126833
(151)- 1999.05.20
(170)- 10 años
(180)- Válido hasta el 9 de Junio del 2007
(190)- PA
(210)- 799/97
(220)- 1997.06.09
(510)- Productos farmacéuticos.
(511)- 05
(561)- ARIANEL
(730)- Roemmers Internacional S.A.,
domiciliada en Edificio Plaza Regency
Vía España, Piso 13, Oficinas 3 y 4,
Panamá.
(740)- Gálvez Fernández, Dania Teresita.

(111)- 126834
(151)- 1999.05.20
(170)- 10 años
(180)- Válido hasta el 9 de Junio del 2007
(190)- PA
(210)- 800/97
(220)- 1997.06.09

(510)- Productos farmacéuticos.
(511)- 05
(561)- ALDORON
(730)- Roemmers Internacional S.A.,
domiciliada en Edificio Plaza Regency
Vía España, Piso 13, Oficinas 3 y 4,
Panamá.
(740)- Gálvez Fernández, Dania Teresita.

(111)- 126835
(151)- 1999.05.20
(170)- 10 años
(180)- Válido hasta el 25 de Septiembre del
2007
(190)- CU
(210)- 1513/97
(220)- 1997.09.25
(510)- Servicios de carga y descarga de los
buques, almacenaje y entrega de las
mercancías en los buques comerciales
del país.
(511)- 39
(531)- 26.03.05; 26.03.24; 26.11.03
(540)-



(561)- ASPORT
(730)- Asociación Portuaria, ASPORT,
domiciliada en San Ignacio No. 104 E/
O'Reilly y Obispo, La Habana Vieja,
Ciudad de La Habana, Cuba.
(740)- Collazo Herrera, Hilda.

(111)- 126836
(151)- 1999.05.20
(170)- 10 años
(180)- Válido hasta el 19 de Mayo del 2007
(190)- CH
(210)- 641/97
(220)- 1997.05.19
(510)- Preparaciones farmacéuticas,
veterinarias y sanitarias; sustancias
dietéticas adaptadas para uso médico.
(511)- 05
(561)- EUFYTOSE
(730)- Roche Consumer Health
(WORLDWIDE) LTD., domiciliada en
Vernier, Suiza.
(740)- Gálvez Fernández, Dania Teresita.

(111)- 126837
(151)- 1999.05.20
(170)- 10 años

- (180)- Válido hasta el 21 de Mayo del 2007
- (190)- CU
- (210)- 664/97
- (220)- 1997.05.21
- (510)- Galletas de sal, pan, palitroques, pastelería.
- (511)- 30
- (531)- 02.01.08
- (540)-



- (730)- Organización Económica Estatal Planificadora, domiciliada en Aguiar # 360 e/ Obispo y Obrapia, La Habana Vieja, Ciudad de La Habana, Cuba.

- (740)- Martínez Remigio, Zariuska.

- (111)- **126838**
- (151)- 1999.05.20
- (170)- 10 años
- (180)- Válido hasta el 9 de Junio del 2007
- (190)- PA
- (210)- 779/97
- (220)- 1997.06.09
- (510)- Productos farmacéuticos.
- (511)- 05
- (561)- ACITIP-ROEMMERS
- (730)- Roemmers Internacional S.A., domiciliada en Edificio Plaza Regency Vía España, Piso 13, Oficinas 3 y 4, Panamá.
- (740)- Gálvez Fernández, Dania Teresita.

- (111)- **126839**
- (151)- 1999.05.20
- (170)- 10 años
- (180)- Válido hasta el 9 de Junio del 2007
- (190)- PA
- (210)- 783/97
- (220)- 1997.06.09
- (510)- Productos farmacéuticos.
- (511)- 05

- (561)- TAURAL
- (730)- Roemmers Internacional S.A., domiciliada en Edificio Plaza Regency Vía España, Piso 13, Oficinas 3 y 4, Panamá.
- (740)- Gálvez Fernández, Dania Teresita.

- (111)- **126840**
- (151)- 1999.05.20
- (170)- 10 años
- (180)- Válido hasta el 6 de Junio del 2007
- (190)- CU
- (210)- 775/97
- (220)- 1997.06.06
- (510)- Cosméticos, perfumes y jabones.
- (511)- 03
- (561)- STEEL MODE
- (730)- Sr. Arie Sharon, domiciliada en Calle 5ta B No.4424, Esquina 60 Miramar, Playa, Ciudad de La Habana, Cuba.
- (740)- García Monroy, Rebeca.

- (111)- **126841**
- (151)- 1999.05.20
- (170)- 10 años
- (180)- Válido hasta el 6 de Junio del 2007
- (190)- CU
- (210)- 776/97
- (220)- 1997.06.06
- (510)- Cosméticos, perfumes y jabones.
- (511)- 03
- (561)- GRAND LARGE MARIN
- (730)- Sr. Arie Sharon, domiciliada en Calle 5ta B No.4424, Esquina 60 Miramar, Playa, Ciudad de La Habana, Cuba.
- (740)- García Monroy, Rebeca.

- (111)- **126842**
- (151)- 1999.05.20
- (170)- 10 años
- (180)- Válido hasta el 9 de Junio del 2007
- (190)- MX
- (210)- 777/97
- (220)- 1997.06.09
- (510)- Café, té, cacao, arroz, tapioca, sagú, sucedáneos del café, harinas y preparaciones hechas con cereales, pan, bizcochos, tortas, pastelería y confitería, helados comestibles, miel, jarabe de melaza, levadura, polvos para esponjar, sal, mostaza, pimienta, especias, vinagre, salsas, hielo.
- (511)- 30
- (561)- 27.05.01

(540)-



(561)- MARINELA

(730)- Central Impulsora S.A. de C.V.,
domiciliada en R.F.C. CIM 620126-4Z6,
Prolongación Paseo de la Reforma #
1000 4to. Piso Colonia Desarrollo
Santa Fe, C.P. 01210 , México D.F.,
México.

(740)- Gálvez Fernández, Dania Teresita.

(111)- **126843**

(151)- 1999.05.20

(170)- 10 años

(180)- Válido hasta el 9 de Junio del 2007

(190)- PA

(210)- 781/97

(220)- 1997.06.09

(510)- Productos farmacéuticos.

(511)- 05

(531)- 270501

(540)-

ROEMMERS

(561)- ROEMMERS

(730)- Roemmers Internacional S.A.,
domiciliada en Edificio Plaza Regency
Vía España, Piso 13, Oficinas 3 y 4,
Panamá.

(740)- Gálvez Fernández, Dania Teresita.

(111)- **126844**

(151)- 1999.05.24

(170)- 10 años

(180)- Válido hasta el 2 de Julio del 2008

(190)- CU

(210)- 1031/98

(220)- 1998.07.02

(510)- Bebidas alcohólicas.

(511)- 33

(561)- PUERTO PRINCIPE

(730)- Empresa de Bebidas y Refrescos
Camagüey, domiciliada en
Circunvalación Norte Km. 2½ ,
Camagüey, Cuba.

(740)- Pérez Vázquez, Domingo.

(111)- **126845**

(151)- 1999.05.24

(170)- 10 años

(180)- Válido hasta el 2 de Julio del 2008

(190)- CU

(210)- 1032/98

(220)- 1998.07.02

(510)- Vinagre y vino seco.

(511)- 30

(561)- ELITE

(730)- Empresa de Bebidas y Refrescos
Camagüey, domiciliada en
Circunvalación Norte Km. 2½ ,
Camagüey, Cuba.

(740)- Pérez Vázquez, Domingo.

Índice por clasificación internacional de productos y servicios.

Clase	Número de Registro	Marca	Titular
1	126602	LABECO	CENTRO DE PRODUCCION Y DESARROLLO AGRICOLA DE LAS FAR (AGROFAR)
2	126797	CAIMAN	EMPRESA MECANICA DE CARDENAS CU
3	126840	STEEL MODE	SR. ARIE SHARON CU
3	126841	GRAND LARGE MARIN	SR. ARIE SHARON CU
5	126603	LABECO	CENTRO DE PRODUCCION Y DESARROLLO AGRICOLA DE LAS FAR (AGROFAR)
5	126819	SERTAL	ROEMMERS INTERNACIONAL S.A. PA
5	126820	POVIRAL	ROEMMERS INTERNACIONAL S.A. PA
5	126821	PANOTOS	ROEMMERS INTERNACIONAL S.A. PA
5	126822	MIGRA-DORIXINA	ROEMMERS INTERNACIONAL S.A. PA
5	126823	MICOLIS	ROEMMERS INTERNACIONAL S.A. PA
5	126824	MEDOCOR	ROEMMERS INTERNACIONAL S.A. PA
5	126825	LOTRIAL	ROEMMERS INTERNACIONAL S.A. PA
5	126826	LIDIL	ROEMMERS INTERNACIONAL S.A. PA
5	126827	DORIXINA	ROEMMERS INTERNACIONAL S.A. PA
5	126828	DEDIDEX	ROEMMERS INTERNACIONAL S.A. PA
5	126829	DACAREL	ROEMMERS INTERNACIONAL S.A. PA
5	126830	COROPRES	ROEMMERS INTERNACIONAL S.A. PA
5	126831	CIRILEN	ROEMMERS INTERNACIONAL S.A. PA
5	126832	ATLANSIL	ROEMMERS INTERNACIONAL S.A. PA
5	126833	ARIANEL	ROEMMERS INTERNACIONAL S.A. PA
5	126834	ALDORON	ROEMMERS INTERNACIONAL S.A. PA
5	126836	EUFYTOSE	ROCHE CONSUMER HEALTH (WORLDWIDE) LTD. CH
5	126838	ACITIP-ROEMMERS	ROEMMERS INTERNACIONAL S.A. PA
5	126839	TAURAL	ROEMMERS INTERNACIONAL S.A. PA
5	126843	ROEMMERS	ROEMMERS INTERNACIONAL S.A. PA
6	126795	OK	ESAB AB SE
6	126804	SICEC	EMPRESA DE PRODUCCIONES MECANICAS Y SERVICIOS ESPECIALIZADOS CU
6	126812	KOTAS	ESKIBER DEVELOPMENT,S.A. PA
7	126799	RAVAGLIOLI	GRUPO COMERCIAL PANCOM, S.A. CU
7	126803	SICEC	EMPRESA DE PRODUCCIONES MECANICAS Y SERVICIOS ESPECIALIZADOS CU
11	126801	SICEC	EMPRESA PRODUCCIONES MECANICAS Y SERVICIOS ESPECIALIZADOS CU
12	126802	SICEC	EMPRESA DE PRODUCCIONES MECANICAS Y SERVICIOS ESPECIALIZADOS CU
20	126805	SICEC	EMPRESA DE PRODUCCIONES MECANICAS Y SERVICIOS ESPECIALIZADOS CU
24	126789	O'LIMPIA	EMPRESA NACIONAL LUIS A. TURCIOS LIMA, SAKENAF 1 CU
24	126807	CONCORDIA	EMPRESA TEXTIL METROPOLITANA CU
24	126808	EL TRIUNFO	EMPRESA TEXTIL METROPOLITANA CU
24	126809	BEBELIN	EMPRESA TEXTIL METROPOLITANA CU
28	125613	ALEGRIN	EMPRESA MUEBLES CAPITALINOS CU
29	126818	SUBMARINOS	CENTRAL IMPULSORA S.A. DE C.V. MX
30	126788	BUEN DIA	TECNOAZUCAR CU
30	126811	DON TITO	EMPRESA DE BEBIDAS Y REFRESCOS LA HABANA CU
30	126837		ORGANIZACION ECONOMICA ESTATAL PANIFICADORA CU

Clase	Número de Registro	Marca	Titular
30	126842	MARINELA	CENTRAL IMPULSORA S.A. DE C.V. MX
30	126845	ELITE	EMPRESA DE BEBIDAS Y REFRESCOS CAMAGUEY CU
31	126790	CITRUSAN	INSTITUTO DE INVESTIGACIONES DE CITRICOS Y OTROS FRUTALES CU
32	126796	BAINOA	BEBIDAS DEL CARIBE, S.A. (BECASA) CU
32	126798	VIFRES	EMPRESA PROVINCIAL DE LA INDUSTRIA ALIMENTARIA DE PINAR DEL RIO
32	126810	LEVISSIMA	LOS PORTALES, S.A. CU
33	126844	PUERTO PRINCIPE	EMPRESA DE BEBIDAS Y REFRESCOS CAMAGUEY CU
35	126817	TRADEX	ASOCIACION DE SERVICIOS PROVEEDORA GENERAL DEL TRANSPORTE CU
36	126813	TRADEX	ASOCIACION DE SERVICIOS PROVEEDORA GENERAL DEL TRANSPORTE CU
37	126800	SICEC	EMPRESA DE PRODUCCIONES MECANICAS Y SERVICIOS ESPECIALIZADOS CU
37	126815	TRADEX	ASOCIACION DE SERVICIOS PROVEEDORA GENERAL DEL TRANSPORTE CU
39	126792		CIBA SPECIALTY CHEMICALS HOLDING INC. CH
39	126814	TRADEX	ASOCIACION DE SERVICIOS PROVEEDORA GENERAL DEL TRANSPORTE CU
39	126835	ASPORT	ASOCIACION PORTUARIA, ASPORT CU
40	126791		CIBA SPECIALTY CHEMICALS HOLDING INC. CH
41	126793		CIBA SPECIALTY CHEMICALS HOLDING INC. CH
42	126794		CIBA SPECIALTY CHEMICALS HOLDING INC. CH
42	126806	SICEC	EMPRESA DE PRODUCCIONES MECANICAS Y SERVICIOS ESPECIALIZADOS CU
42	126816	TRADEX	ASOCIACION DE SERVICIOS PROVEEDORA GENERAL DEL TRANSPORTE CU

Índice por denominación de las marcas concedidas.

Marca	Número de Registro	Clase	Titular
	126791	40	CIBA SPECIALTY CHEMICALS HOLDING INC. CH
	126792	39	CIBA SPECIALTY CHEMICALS HOLDING INC. CH
	126793	41	CIBA SPECIALTY CHEMICALS HOLDING INC. CH
	126794	42	CIBA SPECIALTY CHEMICALS HOLDING INC. CH
	126837	30	ORGANIZACION ECONOMICA ESTATAL PANIFICADORA CU
ACITIP-ROEMMERS	126838	5	ROEMMERS INTERNACIONAL S.A. PA
ALDORON	126834	5	ROEMMERS INTERNACIONAL S.A. PA
ALEGRIN	125613	28	EMPRESA MUEBLES CAPITALINOS CU
ARIANEL	126833	5	ROEMMERS INTERNACIONAL S.A. PA
ASPORT	126835	39	ASOCIACION PORTUARIA, ASPORT CU
ATLANSIL	126832	5	ROEMMERS INTERNACIONAL S.A. PA
BAINOA	126796	32	BEBIDAS DEL CARIBE, S.A. (BECASA) CU
BEBELIN	126809	24	EMPRESA TEXTIL METROPOLITANA CU
BUEN DIA	126788	30	TECNOAZUCAR CU
CAIMAN	126797	2	EMPRESA MECANICA DE CARDENAS CU
CIRILEN	126831	5	ROEMMERS INTERNACIONAL S.A. PA
CITRUSAN	126790	31	INSTITUTO DE INVESTIGACIONES DE CITRICOS Y OTROS FRUTALES CU
CONCORDIA	126807	24	EMPRESA TEXTIL METROPOLITANA CU
COROPRES	126830	5	ROEMMERS INTERNACIONAL S.A. PA
DACAREL	126829	5	ROEMMERS INTERNACIONAL S.A. PA
DEDIDEX	126828	5	ROEMMERS INTERNACIONAL S.A. PA
DON TITO	126811	30	EMPRESA DE BEBIDAS Y REFRESCOS LA HABANA CU
DORIXINA	126827	5	ROEMMERS INTERNACIONAL S.A. PA
EL TRIUNFO	126808	24	EMPRESA TEXTIL METROPOLITANA CU
ELITE	126845	30	EMPRESA DE BEBIDAS Y REFRESCOS CAMAGUEY CU
EUFYTOSE	126836	5	ROCHE CONSUMER HEALTH (WORLDWIDE) LTD. CH
GRAND LARGE MARIN	126841	3	SR. ARIE SHARON CU
KOTAS	126812	6	ESKIBER DEVELOPMENT,S.A. PA
LABECO	126602	1	CENTRO DE PRODUCCION Y DESARROLLO AGRICOLA DE LAS FAR (AGROFAR) CU
LABECO	126603	5	CENTRO DE PRODUCCION Y DESARROLLO AGRICOLA DE LAS FAR (AGROFAR) CU
LEVISSIMA	126810	32	LOS PORTALES, S.A. CU
LIDIL	126826	5	ROEMMERS INTERNACIONAL S.A. PA
LOTRIAL	126825	5	ROEMMERS INTERNACIONAL S.A. PA
MARINELA	126842	30	CENTRAL IMPULSORA S.A. DE C.V. MX
MEDOCOR	126824	5	ROEMMERS INTERNACIONAL S.A. PA
MICOLIS	126823	5	ROEMMERS INTERNACIONAL S.A. PA
MIGRA-DORIXINA	126822	5	ROEMMERS INTERNACIONAL S.A. PA
O'LIMPIA	126789	24	EMPRESA NACIONAL LUIS A. TURCIOS LIMA, SAKENAF 1 CU
OK	126795	6	ESAB AB SE
PANOTOS	126821	5	ROEMMERS INTERNACIONAL S.A. PA
POVIRAL	126820	5	ROEMMERS INTERNACIONAL S.A. PA
PUERTO PRINCIPE	126844	33	EMPRESA DE BEBIDAS Y REFRESCOS CAMAGUEY CU

Marca	Número de Registro	Clase	Titular
RAVAGLIOLI	126799	7	GRUPO COMERCIAL PANCOM, S.A. CU
ROEMMERS	126843	5	ROEMMERS INTERNACIONAL S.A. PA
SERTAL	126819	5	ROEMMERS INTERNACIONAL S.A. PA
SICEC	126800	37	EMPRESA DE PRODUCCIONES MECANICAS Y SERVICIOS ESPECIALIZADOS CU
SICEC	126801	11	EMPRESA PRODUCCIONES MECANICAS Y SERVICIOS ESPECIALIZADOS CU
SICEC	126802	12	EMPRESA DE PRODUCCIONES MECANICAS Y SERVICIOS ESPECIALIZADOS CU
SICEC	126803	7	EMPRESA DE PRODUCCIONES MECANICAS Y SERVICIOS ESPECIALIZADOS CU
SICEC	126804	6	EMPRESA DE PRODUCCIONES MECANICAS Y SERVICIOS ESPECIALIZADOS CU
SICEC	126805	20	EMPRESA DE PRODUCCIONES MECANICAS Y SERVICIOS ESPECIALIZADOS CU
SICEC	126806	42	EMPRESA DE PRODUCCIONES MECANICAS Y SERVICIOS ESPECIALIZADOS CU
STEEL MODE	126840	3	SR. ARIE SHARON CU
SUBMARINOS	126818	29	CENTRAL IMPULSORA S.A. DE C.V. MX
TAURAL	126839	5	ROEMMERS INTERNACIONAL S.A. PA
TRADEX	126813	36	ASOCIACION DE SERVICIOS PROVEEDORA GENERAL DEL TRANSPORTE CU
TRADEX	126814	39	ASOCIACION DE SERVICIOS PROVEEDORA GENERAL DEL TRANSPORTE CU
TRADEX	126815	37	ASOCIACION DE SERVICIOS PROVEEDORA GENERAL DEL TRANSPORTE CU
TRADEX	126816	42	ASOCIACION DE SERVICIOS PROVEEDORA GENERAL DEL TRANSPORTE CU
TRADEX	126817	35	ASOCIACION DE SERVICIOS PROVEEDORA GENERAL DEL TRANSPORTE CU
VIFRES	126798	32	EMPRESA PROVINCIAL DE LA INDUSTRIA ALIMENTARIA DE PINAR DEL RIO CU

Índice por titular de las marcas concedidas.

Titular	Marca	Número de Registro	Clase
ASOCIACION DE SERVICIOS PROVEEDORA GENERAL DEL TRANSPORTE CU	TRADEX	126813	36
ASOCIACION DE SERVICIOS PROVEEDORA GENERAL DEL TRANSPORTE CU	TRADEX	126814	39
ASOCIACION DE SERVICIOS PROVEEDORA GENERAL DEL TRANSPORTE CU	TRADEX	126815	37
ASOCIACION DE SERVICIOS PROVEEDORA GENERAL DEL TRANSPORTE CU	TRADEX	126816	42
ASOCIACION DE SERVICIOS PROVEEDORA GENERAL DEL TRANSPORTE CU	TRADEX	126817	35
ASOCIACION PORTUARIA, ASPORT CU	ASPORT	126835	39
BEBIDAS DEL CARIBE, S.A. (BECASA) CU	BAINOA	126796	32
CENTRAL IMPULSORA S.A. DE C.V. MX	MARINELA	126842	30
CENTRAL IMPULSORA S.A. DE C.V. MX	SUBMARINOS	126818	29
CENTRO DE PRODUCCION Y DESARROLLO AGRICOLA DE LAS FAR (AGROFAR) CU	LABECO	126602	1
CENTRO DE PRODUCCION Y DESARROLLO AGRICOLA DE LAS FAR (AGROFAR) CU	LABECO	126603	5
CIBA SPECIALTY CHEMICALS HOLDING INC. CH		126791	40
CIBA SPECIALTY CHEMICALS HOLDING INC. CH		126792	39
CIBA SPECIALTY CHEMICALS HOLDING INC. CH		126793	41
CIBA SPECIALTY CHEMICALS HOLDING INC. CH		126794	42
EMPRESA DE BEBIDAS Y REFRESCOS CAMAGUEY CU	ELITE	126845	30
EMPRESA DE BEBIDAS Y REFRESCOS CAMAGUEY CU	PUERTO PRINCIPE	126844	33
EMPRESA DE BEBIDAS Y REFRESCOS LA HABANA CU	DON TITO	126811	30
EMPRESA DE PRODUCCIONES MECANICAS Y SERVICIOS ESPECIALIZADOS CU	SICEC	126800	37
EMPRESA DE PRODUCCIONES MECANICAS Y SERVICIOS ESPECIALIZADOS CU	SICEC	126802	12
EMPRESA DE PRODUCCIONES MECANICAS Y SERVICIOS ESPECIALIZADOS CU	SICEC	126803	7
EMPRESA DE PRODUCCIONES MECANICAS Y SERVICIOS ESPECIALIZADOS CU	SICEC	126804	6
EMPRESA DE PRODUCCIONES MECANICAS Y SERVICIOS ESPECIALIZADOS CU	SICEC	126805	20
EMPRESA DE PRODUCCIONES MECANICAS Y SERVICIOS ESPECIALIZADOS CU	SICEC	126806	42
EMPRESA MECANICA DE CARDENAS CU	CAIMAN	126797	2
EMPRESA MUEBLES CAPITALINOS CU	ALEGRIN	125613	28
EMPRESA NACIONAL LUIS A. TURCIOS LIMA, SAKENAF 1 CU	O'LIMPIA	126789	24
EMPRESA PRODUCCIONES MECANICAS Y SERVICIOS ESPECIALIZADOS CU	SICEC	126801	11
EMPRESA PROVINCIAL DE LA INDUSTRIA ALIMENTARIA DE PINAR DEL RIO CU	VIFRES	126798	32

Titular	Marca	Número de Clase	Registro
EMPRESA TEXTIL METROPOLITANA CU	BEBELIN	126809	24
EMPRESA TEXTIL METROPOLITANA CU	CONCORDIA	126807	24
EMPRESA TEXTIL METROPOLITANA CU	EL TRIUNFO	126808	24
ESAB AB SE	OK	126795	6
ESKIBER DVELOPMENT,S.A. PA	KOTAS	126812	6
GRUPO COMERCIAL PANCOM, S.A. CU	RAVAGLIOLI	126799	7
INSTITUTO DE INVESTIGACIONES DE CITRICOS Y OTROS FRUTALES CU	CITRUSAN	126790	31
LOS PORTALES, S.A. CU	LEVISSIMA	126810	32
ORGANIZACION ECONOMICA ESTATAL PANIFICADORA CU		126837	30
ROCHE CONSUMER HEALTH (WORLDWIDE) LTD. CH	EUFYTOSE	126836	5
ROEMMERS INTERNACIONAL S.A. PA	ACITIP-ROEMMERS	126838	5
ROEMMERS INTERNACIONAL S.A. PA	ALDORON	126834	5
ROEMMERS INTERNACIONAL S.A. PA	ARIANEL	126833	5
ROEMMERS INTERNACIONAL S.A. PA	ATLANSIL	126832	5
ROEMMERS INTERNACIONAL S.A. PA	CIRILEN	126831	5
ROEMMERS INTERNACIONAL S.A. PA	COROPRES	126830	5
ROEMMERS INTERNACIONAL S.A. PA	DACAREL	126829	5
ROEMMERS INTERNACIONAL S.A. PA	DEDIDEX	126828	5
ROEMMERS INTERNACIONAL S.A. PA	DORIXINA	126827	5
ROEMMERS INTERNACIONAL S.A. PA	LIDIL	126826	5
ROEMMERS INTERNACIONAL S.A. PA	LOTRIAL	126825	5
ROEMMERS INTERNACIONAL S.A. PA	MEDOCOR	126824	5
ROEMMERS INTERNACIONAL S.A. PA	MICOLIS	126823	5
ROEMMERS INTERNACIONAL S.A. PA	MIGRA-DORIXINA	126822	5
ROEMMERS INTERNACIONAL S.A. PA	PANOTOS	126821	5
ROEMMERS INTERNACIONAL S.A. PA	POVIRAL	126820	5
ROEMMERS INTERNACIONAL S.A. PA	ROEMMERS	126843	5
ROEMMERS INTERNACIONAL S.A. PA	SERTAL	126819	5
ROEMMERS INTERNACIONAL S.A. PA	TAURAL	126839	5
SR. ARIE SHARON CU	GRAND LARGE MARIN	126841	3
SR. ARIE SHARON CU	STEEL MODE	126840	3
TECNOAZUCAR CU	BUEN DIA	126788	30

Relación de Marcas Comerciales que han sufrido Modificaciones.

Denominación	Certificado	Modificaciones
CRACKER JACK	32136	Traspaso de esta marca a favor de BFC INVESTMENTS, L.P.
CRACKER JACK	32136	Traspaso de esta marca a favor de PEPSICO, INC.
De VILBISS	40643	Fusión de la entidad De VILBISS HEALT CARE INC. con SUNRISE MEDICAL HHG INC., quedando ésta última como superstite.
HOBART	67511	Traspaso de ésta marca a favor de PREMARK FEG L.L.C.
KLINGER	85125	Cambio de nombre de la entidad propietaria por el de KLINGER A.G.
PROMECO y Diseño	109223	Traspaso de esta marca a favor de BOEHRINGER INGELHEIM INTERNATIONAL GMBH.
VINCI	109392	Traspaso de esta marca a favor de VINCI de MÉXICO S.A. DE C.V.
HY-LINE y Diseño	110090	Cambio de nombre de la entidad propietaria por el de HY-LINE INTERNATIONALE.
RESISTOL	110771	Traspaso de esta marca a favor de PRODUCTOS DE CONSUMO RESISTOL, S.A. DE C.V.
RESISTOL	110773	Traspaso de esta marca a favor de PRODUCTOS DE CONSUMO RESISTOL, S.A. DE C.V.
RESISTOL	111020	Traspaso de esta marca a favor de PRODUCTOS DE CONSUMO RESISTOL, S.A. DE C.V.
POLYKEN	111207	Cambio de nombre de la entidad propietaria por el de TYCO INTERNATIONAL (US) INC..
SURGICAL SIMPLEX	113113	Cambio de nombre de la entidad propietaria por el de HOW MEDICA INC.
AE y Diseño	113161	Cambio de nombre de la entidad propietaria por el de AE PLC.
BABY FRESH	113192	Traspaso de esta marca a favor de THE PROCTER & GAMBLE COMPANY.
OLYMPIA	113459	Traspaso de esta marca a favor de OLYMPIA INTERNATIONAL HOLDING LIMITED.
S/D	113526	Traspaso de esta marca a favor de OLYMPIA INTERNATIONAL HOLDING LIMITED.
ENNY y Diseño	113565	Cambio de nombre de la entidad propietaria por el de ENNY PELLETERIE S.P.A.
DECODERM	114652	Traspaso de esta marca a favor de HERMAL KURT HERRMANN GMBH & Co.
PAYOT	115045	Traspaso de esta marca a favor de LABORATOIRES DR.N.G. PAYOT, S.A.
PROMECO y Diseño	115904	Traspaso de esta marca a favor de BOEHRINGER INGELHEIM INTERNATIONAL GMBH.
MISTOLIN	116367	Traspaso de esta marca a favor de SHOREWOOD FINANCIAL ENTERPRISES INC.
MOVISTAR	120414	Traspaso de esta marca a favor de TELEFONICA DE ARGENTINA, S.A.
ARCOR y Diseño	122119	Traspaso de esta marca a favor de ARCOR S.A.I.C.
ARCOR y Diseño	122120	Traspaso de esta marca a favor de ARCOR S.A.I.C.

Denominación	Certificado	Modificaciones
CAIMAN EDICIONES y Diseño	122323	Traspaso de esta marca a favor de BÚRO DE INFORMACIÓN CULTURAL ORIENTE
MATEC y Diseño	122566	Cesión de esta marca a favor de CENTRO DE TECNOLOGÍA Y CALIDAD (CTEC) DEL SIME.
BOP	122658	Traspaso de esta marca a favor de HANSHELL INNISS HOLDINGS (CURACAO)N.V.
BEEP	122659	Traspaso de esta marca a favor de HANSHELL INNISS HOLDINGS (CURACAO) N.V.
VISIONS	122661	Traspaso de esta marca a favor de CORNING CONSUMER PRODUCTS COMPANY.
CORELLE	122663	Traspaso de esta marca a favor de CORNING CONSUMER PRODUCTS COMPANY.
3 TONELES	122784	Cambio de nombre de la entidad propietaria por el de EMPRESA DE BEBIDAS Y REFRESCOS. CIUDAD DE LA HABANA.
REGENT	124065	Traspaso de esta marca a favor de REGENT HOSPITALITY WORLDWIDE, INC.
DANISA	124235	Traspaso de esta marca a favor de ELITE GOLD LTD.
SERGIO TACCHINI y Diseño	124293	Traspaso de esta marca a favor de SANDYS SPA.
HILASAL	124588	Traspaso de esta marca a favor de TEXTILES SAN ANDRES, S.A. DE C.V.
MICHEL ERBELIN y Diseño	124664	Traspaso de esta marca a favor de MONTRES MICHEL HERBELIN, S.A.
SPECTUS	124900	Traspaso de esta marca a favor a de SPECTUS SYSTEMS, INCORPORATED.
BDO	124959	Cambio de nombre de la entidad propietaria por el de STICHTING BDO.
TROLL	125279	Traspaso de esta marca a favor de WEKEMS ESTABLISHMENT.
SYNALAR	126405	Traspaso de esta marca a favor de BIOGLAN AB.

Renovaciones de Marcas.

Denominación	Propietario	Certificado y Fecha
Sin Denominación	WM WRIGLEY JR COMPANY	29897 / 30.01.99
BACARDI SUPERIOR	HAVANA RUM and LIQUORS S.A.	30043 / 21.04.99
PYREX	CORNING INCORPORATED	47262 /05.02.99
MONTERREY	EMPRESA CUBANA DEL TABACO (CUBATABACO)	47340 / 21.02.99
CARUNCHO	EMPRESA CUBANA DEL TABACO (CUBATABACO)	43387 / 27.02.99
PHILLIPS'	SMITHKLINE BEECHAM P.L.C.	47458 /15.03.99
Sin Denominación	MERCEDES BENZ	64982 /13.03.98
ILCO y Diseño	AKTIENGESELLSCHAFT	65214 /06.05.98
LIPIODOL	ILCO UNICAN CORPORATION	66632 /19.01.99
RCA VICTOR	GUERBET, S.A.	67154 / 22.040.99
SUPERMAN, SUPER-HOMBRE	GENERAL ELECTRIC COMPANY DC COMICS, INC.	67180 / 25.04.98
OPOBYL	YAB, SOCIETE A RESPONSABILITEE LIMITEE	67246 / 06.05.99
NESTUM	SOCIETE DES PRODUITS NESTLÉ, S.A.	67468 / 26.06.99
FLEISCHMANN'S	NABISCO INC.	84855 / 15.03.97
CHEF BOY-AR-DEE	AMERICAN HOME PRODUCTS CORPORATION	89292 / 04.11.98
GONZALEZ	GONZALEZ BYASS S.A.	96969 / 12.08.98
CAT	CATERPILLAR INC.	97035 / 03.09.98
CATERPILLAR	CATERPILLAR INC.	97059 / 03.09.98
1B y Diseño	PRUNI BRNENSKA STROJIRNA, KONCERNOVY PODNIK	97674 / 21.11.98
1B y Diseño	PRUNI BRNENSKA STROJIRNA, KONCERNOVY PODNIK	97674 -A /21.11.98
1B y Diseño	PRUNI BRNENSKA STROJIRNA, KONCERNOVY PODNIK	97674 -B / 21.11.98
E.MERCK	E.MERCK	97938 -A / 13.01.99
RAID	S.C. JOHNSON & SON INC.	98154 /11.02.99
MOTEX	TEXACO INC.	98351 / 10.03.99
FERSAMAL	GLAXO GROUP LIMITED	98510 / 25.05.99
PRIMATENE	AMERICAN HOME PRODUCTS CORPORATION	98752 / 27.04.99

Denominación	Propietario	Certificado y Fecha
DRALON	BAYER A.G.	98756 / 24.04.99
DRISTAN	AMERICAN HOME PRODUCTS CORPORATION	98761 / 28.04.99
BOCK	EMPRESA CUBANA DEL TABACO (CUBATABACO)	98799 / 04.05.99
DEL MONTE	DEL MONTE CORPORATION	99043 / 01.06.99
VISANT	EMPRESA CUBANA DE TABACO (CUBATABACO)	99392 / 07.07.99
EDEN y Diseño	EMPRESA CUBANA DE TABACO (CUBATABACO)	99428 / 10.07.99
BACARDI PALMAS (ETIQUETA)	HAVANA RUM and LIQUORS S.A.	99532 / 20.07.99
SANTA DAMIANA	EMPRESA CUBANA DE TABACO (CUBATABACO)	99580 / 22.08.99
ANCIENT BOTTLE	JOSEPH E. SEAGRAM & SONS.INC.	99818 / 20.08.99
INTIMATE	REVLON CONSUMER PRODUCTS CORPORATION	100069 / 17.09.99
REBELDE	EMPRESA CUBANA DEL TABACO (CUBATABACO)	100205 / 02.10.99
SERBIO	EMPRESA CUBANA DEL TABACO (CUBATABACO)	100355 / 14.10.99
PARLIAMENT y Diseño	PHILIP MORRIS PRODUCTS INC.	100498 / 23.10.99
Sin Denominación	HAARMANN & REINER GESSELLSCHAFT MIT BESCHRANKTER HAFTUNG	100507 / 26.10.99
TIME	TIME INC.	100546 / 29.10.99
BODEGAS CAMPO VIEJO	BODEGAS Y BEBIDAS S.A.	110201 / 12.09.98
VIÑACRUZ	BODEGAS Y BEBIDAS S.A.	110202 / 12.09.98
ACTRIL	RHONE-POULENC AGRICULTURE LIMITED	110309 / 01.11.98
LA CORONA	EMPRESA CUBANA DEL TABACO (CUBATABACO)	110377 / 19.02.99
LEATHER	CUSSONS (INTERNATIONAL) LIMITED	110542 / 10.11.99
PLAYER'S	PHILIP MORRIS PRODUCTS INC.	112773 / 19.05.97
Sin Denominación	AEG OLYMPIA OFFICE GMBH	113526 / 25.12.97
FOLKLORE	EMPRESA DE JABONERÍA Y PERFUMERÍA. SUCHEL	113566 / 14.03.98
OLYMPIA	AEG OLYMPIA OFFICE GMBH	113681 / 28.04.98
KAMAZ	KAMA TRUCK ASSOCIATED WORKS (KAMSKOE OBIEDINENIE PO PROIZVODSTVO BOLSHEGRUZHNYKH AVTOBILIEI)	113718 / 28.04.98

Denominación	Propietario	Certificado y Fecha
KAMA3	KAMA TRUCK ASSOCIATED WORKS (KAMSKOE OBIEDINENIE PO PROIZVODSTVO BOLSHEGRUZYKH AUTOMOBILEI)	113719 / 29.04.98
BAHIA	EMPRESA DE CEREALES "JOSE A. ECHEVERRÍA"	116963 / 26.02.98
ICEM	MINISTERIO DE LA INDUSTRIA SIDERO MECÁNICA (SIME)	116968 / 03.02.98
ICEM	MINISTERIO DE LA INDUSTRIA SIDERO MECÁNICA (SIME)	117011 / 24.03.98
ICEM	MINISTERIO DE LA INDUSTRIA SIDERO MECÁNICA (SIME)	117077 / 24.03.98
VOLMAX	GLAXO GROUP LIMITED	117119 / 27.05.98
POLSKI FIAT y Diseño	FIAT S.P.A	117155 / 24.06.98
DAIQUIRI	EMPRESA DE PASTAS Y CAMELOS. SANTIAGO DE CUBA	117163 / 25.06.98
GUY LAROCHE	SOCIETE GUY LAROCHE	117197 / 31.08.98
VIDECOM	VIDECOM LIMITED	117254 / 26.08.98
EOS	CANON KABUSHIKI KAISHA	117356 / 19.10.98
LUBRIZOL	THE LUBRIZOL CORPORATION	117360 / 25.10.98
LUBRIZOL	THE LUBRIZOL CORPORATION	117361 / 25.10.98
LUBRIZOL	THE LUBRIZOL CORPORATION	117362 / 25.10.98
SONATA	HYUNDAI MOTOR COMPANY	117367 / 25.10.98
EICISOFT y Diseño	MINISTERIO DE LA INDUSTRIA SIDERO MECÁNICA (SIME)	117439 / 01.02.99
C y Diseño	LE CARBONE – LORRAINE SOCIEDAD ANONIMA.	117449 / 21.11.98
C y Diseño	LE CARBONE – LORRAINE SOCIEDAD ANONIMA.	117450 / 21.11.98
C y Diseño	LE CARBONE – LORRAINE SOCIEDAD ANONIMA.	117451 / 21.11.98
C y Diseño	LE CARBONE – LORRAINE SOCIEDAD ANONIMA.	117452 / 21.11.98
C y Diseño	LE CARBONE – LORRAINE SOCIEDAD ANONIMA.	117453 / 21.11.98
C y Diseño	LE CARBONE – LORRAINE SOCIEDAD ANONIMA.	117455 / 21.11.98
C y Diseño	LE CARBONE – LORRAINE SOCIEDAD ANONIMA.	117456 / 21.11.98
BIOMET	BIOMET LIMITED	117469 / 21.11.98

Denominación	Propietario	Certificado y Fecha
DUNE	PARFUMS CHRISTIAN DIOR S.A.	117470 / 21.11.98
COOPEX	AGREVO ENVIRONMENTAL HEALTH LIMITED	117471 / 21.11.98
ITALCREM	GAGGIA ESPAÑOLA S.A.	17492 / 22.12.98
FF FENDI	FENDI PAOLA & S.LLE S.A.S.	117497 / 27.12.98
FF FENDI	FENDI PAOLA & S.LLE S.A.S.	117499 / 27.12.98
LAURA BIAGIOTTI	EUROCOS COSMETIC GMBH	117528 / 21.01.99
CASTROL CYLTECH	CASTROL LIMITED	117529 / 21.01.99
Sin Denominación	DURKOPP ADLER AKTIENGESELLSCHAFT	117533 / 26.01.99
Sin Denominación	DURKOPP ADLER AKTIENGESELLSCHAFT	117539 / 26.01.99
Sin Denominación	EMI RECORDS LIMITED	117598 / 15.03.99
Sin Denominación	CARLTON AND UNITED BREWERIES LIMITED	117599 / 21.03.99
RAYMOND WEIL	RAYMOND WEIL S.A.	117635 / 15.03.99
S.W.I.F.T y Diseño	SOCIETE FOR WORLDWIDE INTERBANK FINANCIAL TELECOMMUNICATION S.C	117640 / 31.03.99
NOTS	INSPECTOR GENERAL NETWORK	117976 / 03.05.99
HINO	HINO JIDOSHA KOGYO KABUSHIKI KAISHA (HINO MOTORS, LTD)	117678 / 0.05.99
TSAR DE VAN CLEF & ARPELS	VAN CLEEF & ARPELS, SOCIETE ANONYME	117680 / 03.05.99
SAFEED	TERUMO CORPORATION	117692 / 19.05.99
NEOLUS	TERUMO CORPORATION	117693 / 19.05.99
CAPIOX	TERUMO CORPORATION	117694 / 19.05.99
FLOAT	VIDRIERA ARGENTINA, S.A.	117695 / 19.05.99
EGOISTE	CHANEL S.A.	117828 / 19.09.99
BAXTER	BAXTER INTERNATIONAL INC.	118174 / 23.06.99

Marcas Caducadas.

No. de Solicitud	No. de Registro	Denominación de la Marca	Titular	Clase	Fecha de Vigencia
683/89	118217	EPCODISOL	EMPRESA INTEGRAL DE PROYECTOS PARA LA INDUSTRIA BASICA	01	24-11-99
329/89	117787	JUVENIL 90	EMPRESA PRODUCTORA DE EQUIPOS ELECTRONICOS	09	09-08-99
96/89	117620	VARADERO	VLADIMIR ILICH LENIN EMPRESA PRODUCTORA DE EQUIPOS ELECTRONICOS	09	04-03-99
97/89	117622	NOCTURNO	VLADIMIR ILICH LENIN EMPRESA PRODUCTORA DE EQUIPOS ELECTRONICOS	09	04-03-99
463/89	117878	CUBAFLO	EMPRESA CUBANA DE APICULTURA	30	12-10-99
64591	66919	GUARINA	EMPRESA CUBANA DEL TABACO,	34	08-03-99
64367	66922	GUARINA	COMERCIALIZANDO COMO CUBATABACO	34	08-03-99
211895	110380	CONCHITA	EMPRESA CUBANA DEL TABACO,	29	19-02-99
190447	30149	LA CORONA	COMERCIALIZANDO COMO CUBATABACO	34	22-06-99
160/89	117733	HABANA 91	CORPORACION NACIONAL DEL CITRICO	03	12-Apr-99
762/89	119703	GEMA	EMPRESA CUBANA DEL TABACO,	03	23-Dec-99
764/89	119705	YAMBO	COMERCIALIZANDO COMO CUBATABACO	03	23-Dec-99
761/89	119702	TROPI	EMPRESA DE JABONERIA Y PERFUMERIA SUCHEL	14	23-Dec-99
173/89	117771	HOLIMPRES	EMPRESA PROVINCIAL DE ARTESANIA MUEBLES Y COLCHONES	16	26-Apr-99
767/89	119708	TROPI	EMPRESA PROVINCIAL DE ARTESANIA MUEBLES Y COLCHONES	18	23-Dec-99
			EMPRESA PROVINCIAL DE INDUSTRIA GRAFICA DE HOLGUIN	20	23-Dec-99
			EMPRESA PROVINCIAL DE ARTESANIA MUEBLES Y COLCHONES		

No. de Solicitud	No. de Registro	Denominación de la Marca	Titular	Clase	Fecha de Vigencia
766/89	119707	COLTA	EMPRESA PROVINCIAL DE ARTESANIA MUEBLES Y COLCHONES	21	23-Dec-99
768/89	119709	TROPI	EMPRESA PROVINCIAL DE ARTESANIA MUEBLES Y COLCHONES	23	21-Nov-99
680/89	118435	TURQUISA	EMPRESA TEXTIL CELIA SANCHEZ MANDULEY	24	21-Nov-99
681/89	118434	TURQUISA	EMPRESA TEXTIL CELIA SANCHEZ MANDULEY	24	23-Dec-99
763/89	119704	CORAL	EMPRESA PROVINCIAL DE ARTESANIA MUEBLES Y COLCHONES	25	15-Sep-99
374/89	117829	JOSE LUIS	EMPRESA TEXTILERA RUBEN MARTINEZ VILLENA ALQUITEX	25	19-Sep-99
392/89	117953	JUDEX	EMPRESA CONFECCIONES CAMAGUEY	25	23-Feb-99
73/89	117614		EMPRESA MINORISTA MIXTA DE PERICO	25	04-Mar-99
98/89	117615	PERIKIN	EMPRESA MEDIAS HABANA	25	09-May-99
208929	110408	BOLERO	EMPRESA CALZADO JESUS ARGUELLES	25	09-May-99
208931	110410	ANATOMIX	EMPRESA CALZADO FEMENINO	25	09-May-99
208933	110412	ALONDRA	EMPRESA CALZADO JOSE LUIS CHAVIANO	25	09-May-99
208935	110414	GOLIAT	EMPRESA CALZADO CIUDAD DE LA HABANA	25	09-May-99
208936	110415	IVON	EMPRESA CALZADO FEMENINO	25	09-May-99
208938	110416	KARLA	EMPRESA CALZADO NGUYEN VAN TROI	25	09-May-99
2089399	110417	KIKIRIKI	EMPRESA CALZADO JOSE LUIS CHAVIANO	25	10-May-99
208940	110418	FESTIVAL	EMPRESA CALZADO FEMENINO	25	10-May-99
221254	110419	ENSUEÑO	EMPRESA CALZADO JOSE LUIS CHAVIANO	25	10-May-99
208942	110420	DE ROSA	EMPRESA CALZADO FEMENINO	25	10-May-99
208943	110421	DEBUT	EMPRESA CALZADO JOSE LUIS CHAVIANO	25	10-May-99
208944	110422	D'GALA	EMPRESA CALZADO CIUDAD DE LA HABANA	25	10-May-99
208945	110423	CUMBRE	EMPRESA CALZADO MANUEL DEL TORO	25	10-May-99
208946	110424	CUBANACAN	EMPRESA CALZADO DE OCCIDENTE	25	10-May-99
208948	110425	CONSUL	EMPRESA CALZADO MANUEL DEL TORO	25	10-May-99

No. de Solicitud	No. de Registro	Denominación de la Marca	Titular	Clase	Fecha de Vigencia
208949	110426	CISNE	EMPRESA CALZADO FEMENINO	25	10-May-99
208950	110427	CENTAURO	EMPRESA DE CALZADO ONELL CAÑETE	25	10-May-99
208951	110428	CAPULLITO	EMPRESA DE CALZADO CIUDAD DE LA HABANA	25	10-May-99
208952	110429	CAMELIA	EMPRESA CALZADO FEMENINO	25	10-May-99
208953	110430	BELIMAR	EMPRESA CALZADO FEMENINO	25	10-May-99
208954	110431	BAMBINO	EMPRESA CALZADO JOSE LUIS CHAVIANO	25	10-May-99
208955	110432	LLANERO	EMPRESA CALZADO JOSE LUIS CHAVIANO	25	10-May-99
208956	110433	MARIPOSA	EMPRESA CALZADO FEMENINO	25	10-May-99
208957	110434	ODETT	EMPRESA DE CALZADO RAFAEL GONZALEZ CASTELLANOS	25	10-May-99
208962	110437	SABRINA	EMPRESA CALZADO MANUEL DEL TORO	25	10-May-99
208963	110438	SELLO AZUL	EMPRESA DE CALZADO RAFAEL GONZALEZ CASTELLANOS	25	10-May-99
208966	110441	TROCHA	EMPRESA CALZADO MANUEL DEL TORO	25	10-May-99
208967	110442	VINCI	EMPRESA CALZADO JOSE LUIS CHAVIANO	25	10-May-99
208968	110443	YUNQUE	EMPRESA CALZADO NGUYEN VAN TROI	25	10-May-99
208971	110444	ANABEL	EMPRESA CALZADO FEMENINO	25	10-May-99
208970	110445	GACELA	EMPRESA CALZADO JOSE LUIS CHAVIANO	25	11-May-99
208973	110446	BALON	EMPRESA CALZADO MANUEL DEL TORO	25	11-May-99
209578	110447	BUFFALO	EMPRESA DE CALZADO CIUDAD DE LA HABANA	25	11-May-99
207594	110448	LIS	EMPRESA CALZADO FEMENINO	25	04-Jun-99
209637	110452	VANGUARDIA	EMPRESA CONFECCIONES PINAR DEL RIO	25	05-Jun-99
209645	110457	LILY	EMPRESA CONFECCIONES INFANTILES	25	05-Jun-99
209648	110460	NENE	EMPRESA CONFECCIONES DE PUNTO	25	05-Jun-99
209649	110461	ANCLA	EMPRESA CONFECCIONES INFANTILES	25	05-Jun-99
209650	110462	PINOCHO	EMPRESA CONFECCIONES INFANTILES	25	05-Jun-99

No. de Solicitud	No. de Registro	Denominación de la Marca	Titular	Clase	Fecha de Vigencia
209651	110463	PIONERO	EMPRESA CREACIONES MASCULINAS	25	05-Jun-99
209654	110464	REMO	EMPRESA CONFECCIONES DE PUNTO	25	05-Jun-99
209655	110465	MARYLU	EMPRESA CONFECCIONES INFANTILES	25	05-Jun-99
209657	110466	GUAMA	EMPRESA CONFECCIONES DE PUNTO	25	05-Jun-99
209658	110467	GULLIVER	EMPRESA CONFECCIONES INFANTILES	25	05-Jun-99
209661	110469	RO-RO	EMPRESA CONFECCIONES TROPICALES	25	05-Jun-99
209662	110470	CENIT	EMPRESA CONFECCIONES ARIGUANABO	25	05-Jun-99
209664	110472	EXITO	EMPRESA DE CONFECCIONES «CAMILO CIENFUEGOS»	25	05-Jun-99
209678	110483	LUCERITO	EMPRESA CONFECCIONES TROPICALES	25	05-Jun-99
209679	110484	EVA	EMPRESA CONFECCIONES PINAR DEL RIO	25	05-Jun-99
209682	110487	NAUTICO	EMPRESA CREACIONES MASCULINAS	25	12-Apr-99
159/89	117701	HABANA 91	EMPRESA DE JABONERIA Y PERFUMERIA SUCHEL	21	25-Nov-99
684/89	118104		COMBINADO DE CERAMICA DE LAS TUNAS	24	23-Feb-99
72/89	117613	PERIKIN	EMPRESA MINORISTA MIXTA DE PERICO	25	05-Jun-99
209681	110486	PELUSIN	EMPRESA CONFECCIONES INFANTILES	24	05-Jun-99
209678A	110483A	LUCERITO	EMPRESA CONFECCIONES TROPICALES	25	05-Jun-99
209676	110481	BAHIA	EMPRESA CONFECCIONES HOLGUIN	25	05-Jun-99
209673	110480	FUTURO	EMPRESA CREACIONES MASCULINAS	25	05-Jun-99
209671	110479	CABALLITO	EMPRESA CONFECCIONES ARIGUANABO	25	05-Jun-99
209669	110477	BAMBU	EMPRESA CONFECCIONES DE PUNTO	25	05-Jun-99

No. de Solicitud	No. de Registro	Denominación de la Marca	Titular	Clase	Fecha de Vigencia
209668	110476	PILOTO	EMPRESA CONFECCIONES MASCULINAS	25	05-Jun-99
209665	110473	ELEGANTE	EMPRESA CREACIONES MASCULINAS	25	05-Jun-99
209663	110471	PONY	EMPRESA CONFECCIONES INFANTILES	24	05-Jun-99
209661A	110469A	RO-RO	EMPRESA CONFECCIONES TROPICALES	21	05-Jun-99
209661B	110469B	RO-RO	EMPRESA CONFECCIONES TROPICALES	25	23-Dec-99
765/89	119706	CORAL	EMPRESA PROVINCIAL DE ARTESANIA MUEBLES Y COLCHONES	16	16-Nov-99
679/89	118159	JUDIC	EMPRESA PRODUCTORA DE MATERIALES PARA LA ENSEÑANZA	20	16-Nov-99
677/89	118157	JUDIC	EMPRESA PRODUCTORA DE MATERIALES PARA LA ENSEÑANZA	28	16-Nov-99
678/89	118158	JUDIC	EMPRESA PRODUCTORA DE MATERIALES PARA LA ENSEÑANZA	05	21-Aug-99
336/89	117886	AURORA	INSTITUTO DE INVESTIGACIONES PARA LA INDUSTRIA ALIMENTICIA	07	02-Feb-99
54/89	117766	IMAQ	UNION DE INGENIERIA DEL MINAL	11	02-Feb-99
57/89	117702	IMAQ	UNION DE INGENIERIA DEL MINAL	12	02-Feb-99
56/89	117647	IMAQ	UNION DE INGENIERIA DEL MINAL	20	02-Feb-99
55/89	117703	IMAQ	UNION DE INGENIERIA DEL MINAL	29	03-Jan-99
1/89	117707	VILLE	EMPRESA PROVINCIAL ALIMENTARIA HABANA	29	10-Jun-99
230/89	117879	LA GUANTANAMERA	EMPRESA PROVINCIAL PRODUCTORA DE FIDEOS, GALLETAS, BARQUILLOS E HIELO	29	03-Jul-99
277/89	117794	LA PRIMADA	EMPRESA PROVINCIAL DE PRODUCTOS DERIVADOS DE LA HARINA	30	18-Jan-99
9/89	117421	LA BAYAMESA	EMPRESA DE PRODUCTOS LACTEOS BAYAMO	30	07-Mar-99
100/89	117543	DIBAREY	INSTITUTO DE INVESTIGACIONES PARA LA INDUSTRIA ALIMENTICIA	30	20-Apr-99

No. de Solicitud	No. de Registro	Denominación de la Marca	Titular	Clase	Fecha de Vigencia
172/89	117734	CHIQUI	EMPRESA PROVINCIAL ALIMENTARIA HABANA	30	10-Jun-99
231/89	117880	LA GUANTANAMERA	EMPRESA PROVINCIAL PRODUCTORA DE FIDEOS, GALLETAS, BARQUILLOS E HIELO	30	22-Jul-99
319/89	117962	SYLVAIN	EMPRESA PROVINCIAL DE GALLETAS DE SAL Y GOFIO	30	03-Feb-99
59/89	117705	VILLE	EMPRESA PROVINCIAL ALIMENTARIA HABANA	32	26-Jan-99
18/89	117603	MAMBISITO	EMPRESA MOLINERA CONFITERIA HOLGUIN	32	10-Jun-99
232/89	117737	LA GUANTANAMERA	EMPRESA PROVINCIAL PRODUCTORA DE FIDEOS, GALLETAS, BARQUILLOS E HIELO	33	03-Jan-99
2/89	117621	MAYABEQUE	EMPRESA PROVINCIAL ALIMENTARIA HABANA	33	09-Jul-99
278/89	118046	EL YUNQUE	EMPRESA PROVINCIAL DE PRODUCTOS DERIVADOS DE LA HARINA	33	28-Apr-99
83451	67194	CARIBE	EMPRESA COMBINADO DE BEBIDAS DE SANTIAGO DE CUBA	09	02-Feb-99
58/89	117700	IMAQ	UNION DE INGENIERIA DEL MINAL	06	02-Feb-99
53/89	117704	IMAQ	UNION DE INGENIERIA DEL MINAL	14	26-Jan-99
33/89	117425	ZOE	MINISTERIO DEL INTERIOR	18	26-Jan-99
40/89	117433	DUJO	MINISTERIO DEL INTERIOR	19	26-Jan-99
42/89	117435	DURAMICA	MINISTERIO DEL INTERIOR	20	26-Jan-99
41/89	117434	OFIMAX	MINISTERIO DEL INTERIOR	25	26-Jan-99
36/89	117429	VESPIEL	MINISTERIO DEL INTERIOR	25	26-Jan-99
38/89	117431	CHAMA	MINISTERIO DEL INTERIOR	25	26-Jan-99
39/89	117432	PALOMA	MINISTERIO DEL INTERIOR	28	26-Jan-99
45/89	117438	NOLY	MINISTERIO DEL INTERIOR	29	26-Jan-99
37/89	117430	DUZ	MINISTERIO DEL INTERIOR	09	26-Jan-99
34/89	117426	DETELEC	MINISTERIO DEL INTERIOR	09	26-Jan-99
35/89	117427	DCM	MINISTERIO DEL INTERIOR	09	26-Jan-99
43/89	117436	FORTE	MINISTERIO DEL INTERIOR	09	26-Jan-99
44/89	117437	GUAYCAN	MINISTERIO DEL INTERIOR	20	26-Jan-99

No. de Solicitud	No. de Registro	Denominación de la Marca	Titular	Clase	Fecha de Vigencia
32/89	117424	NEOGAR	MINISTERIO DEL INTERIOR	01	21-Apr-99
175/89	117667	SUPER GRAVO	CENTRO NACIONAL DE INVESTIGACIONES CIENTIFICAS	06	14-Jun-99
237/89	117793	PLACO	COMBINADO DE PRODUCCIONES METALICAS	06	14-Jul-99
297/89	117954	ESTIL	EMPRESA DE PIEZAS DE REPUESTO Y SERVICIO	06	13-Feb-99
61/89	117611	EPH	MINISTERIO DE LA INDUSTRIA SIDERO MECANICA (SIME)	07	14-Jun-99
238/89	117642	SOL	COMBINADO DE PRODUCCIONES METALICAS	08	14-Jul-99
298/89	117872	ESTIL	EMPRESA DE PIEZAS DE REPUESTO Y SERVICIO	09	14-Jun-99
236/89	117643	CM COMETAL	COMBINADO DE PRODUCCIONES METALICAS	11	14-Jun-99
233/89	117835	CM COMETAL	COMBINADO DE PRODUCCIONES METALICAS	11	13-Feb-99
62/89	117612	EPH	MINISTERIO DE LA INDUSTRIA SIDERO MECANICA (SIME)	17	14-Jul-99
299/89	117873	ESTIL	EMPRESA DE PIEZAS DE REPUESTO Y SERVICIO	19	14-Jul-99
300/89	117874	ESTIL	EMPRESA DE PIEZAS DE REPUESTO Y SERVICIO	42	07-Jul-99
281/89	117796	CENTERSOFT	EMPRESA CUBAELECTRONICA	01	14-Jun-99
235/89	117618	CM COMETAL	COMBINADO DE PRODUCCIONES METALICAS	06	14-Jun-99
234/89	117871	CM COMETAL	COMBINADO DE PRODUCCIONES METALICAS	09	07-Jul-99
282/89	117791	CENTERSOFT	EMPRESA CUBAELECTRONICA	05	29-Mar-99
128/89	117545	BIOTEC	INSTITUTO DE INFORMACION CIENTIFICA Y TECNOLOGICA		20-Feb-99
71/89	117604	CUBAISOTOPOS	UNIDAD PRESUPUESTADA PARA LA ACTIVIDAD CIENTIFICO-TECNICA DE LA EMPRESA NUCLEAR	33	01-Dec-99
736/89	118087	BUCANERO	TECNOAZUCAR	01	09-Jun-99
228/89	118126	LAGS	CENTRO NACIONAL DE BIOPREPARADOS	05	09-Jun-99
229/89	118127	LAGS	CENTRO NACIONAL DE BIOPREPARADOS	05	02-Oct-99

No. de Solicitud	No. de Registro	Denominación de la Marca	Titular	Clase	Fecha de Vigencia
413/89	117798	FACDERMIN	CENTRO DE INGENIERIA GENETICA Y BIOTECNOLOGIA	05	17-Oct-99
464/89	118044	BIOMODULINA T	CENTRO NACIONAL DE BIOPREPARADOS	30	06-Nov-99
568/89	118289	DULVI	EMPRESA EXPORTADORA E IMPORTADORA DE SERVICIOS ESPECIALIZADOS TECNOTEX	03	06-Nov-99
569/89	118187	DE ANA	UNION AGROPECUARIA MILITAR	05	06-Nov-99
570/89	118200	MEVIT	UNION AGROPECUARIA MILITAR	05	06-Nov-99
571/89	118188	SYLVESTRE	UNION AGROPECUARIA MILITAR	03	06-Nov-99
4/89	4824	FLORESTAL	UNION AGROPECUARIA MILITAR		15-Jul-99
239/89	118045	ALAS	CENTRO TECNICO DE LA ESCENA (TECNOESCENA),	25	17-Mar-99
113/89	117616	GUANIMA	EMPRESA PROVINCIAL DE INDUSTRIAS		17-Mar-99
114/89	117605	GUANIMA	LOCALES DE MATANZAS EMPRESA PROVINCIAL DE INDUSTRIAS		17-Mar-99
115/89	117651	GUANIMA	LOCALES DE MATANZAS EMPRESA PROVINCIAL DE INDUSTRIAS	07	17-Mar-99
116/89	117652	GUANIMA	LOCALES DE MATANZAS EMPRESA PROVINCIAL DE INDUSTRIAS	08	17-Mar-99
117/89	117617	GUANIMA	LOCALES DE MATANZAS EMPRESA PROVINCIAL DE INDUSTRIAS	09	17-Mar-99
118/89	117606	GUANIMA	LOCALES DE MATANZAS EMPRESA PROVINCIAL DE INDUSTRIAS	11	17-Mar-99
119/89	117607	GUANIMA	LOCALES DE MATANZAS EMPRESA PROVINCIAL DE INDUSTRIAS	14	17-Mar-99
120/89	117608	GUANIMA	LOCALES DE MATANZAS EMPRESA PROVINCIAL DE INDUSTRIAS	20	12-Apr-99
142/89	117781	INLOSAC	LOCALES DE MATANZAS EMPRESA PROVINCIAL DE INDUSTRIAS	20	12-Apr-99
143/89	117767	INLOSAC	LOCALES DE SANTIAGO DE CUBA EMPRESA PROVINCIAL DE INDUSTRIAS		12-Apr-99
			LOCALES DE SANTIAGO DE CUBA		

No. de Solicitud	No. de Registro	Denominación de la Marca	Titular	Clase	Fecha de Vigencia
144/89	117782	INLOSAC	EMPRESA PROVINCIAL DE INDUSTRIAS LOCALES DE SANTIAGO DE CUBA	14	12-Apr-99
145/89	117780	INLOSAC	EMPRESA PROVINCIAL DE INDUSTRIAS LOCALES DE SANTIAGO DE CUBA		12-Apr-99
146/89	117779	INLOSAC	EMPRESA PROVINCIAL DE INDUSTRIAS LOCALES DE SANTIAGO DE CUBA		12-Apr-99
147/89	117769	INLOSAC	EMPRESA PROVINCIAL DE INDUSTRIAS LOCALES DE SANTIAGO DE CUBA	18	12-Apr-99
148/89	117778	INLOSAC	EMPRESA PROVINCIAL DE INDUSTRIAS LOCALES DE SANTIAGO DE CUBA		12-Apr-99
149/89	117784	INLOSAC	EMPRESA PROVINCIAL DE INDUSTRIAS LOCALES DE SANTIAGO DE CUBA		12-Apr-99
150/89	117777	INLOSAC	EMPRESA PROVINCIAL DE INDUSTRIAS LOCALES DE SANTIAGO DE CUBA		12-Apr-99
151/89	117770	INLOSAC	EMPRESA PROVINCIAL DE INDUSTRIAS LOCALES DE SANTIAGO DE CUBA		12-Apr-99
152/89	117776	INLOSAC	EMPRESA PROVINCIAL DE INDUSTRIAS LOCALES DE SANTIAGO DE CUBA		12-Apr-99
153/89	117775	INLOSAC	EMPRESA PROVINCIAL DE INDUSTRIAS LOCALES DE SANTIAGO DE CUBA		12-Apr-99
154/89	117768	INLOSAC	EMPRESA PROVINCIAL DE INDUSTRIAS LOCALES DE SANTIAGO DE CUBA		12-Apr-99
155/89	117774	FC	EMPRESA PROVINCIAL DE INDUSTRIAS LOCALES DE SANTIAGO DE CUBA		12-Apr-99
156/89	117773	FC	EMPRESA PROVINCIAL DE INDUSTRIAS LOCALES DE SANTIAGO DE CUBA		12-Apr-99
157/89	117785	FC	EMPRESA PROVINCIAL DE INDUSTRIAS LOCALES DE SANTIAGO DE CUBA		12-Apr-99

No. de Solicitud	No. de Registro	Denominación de la Marca	Titular	Clase	Fecha de Vigencia
158/89	117783	FC	EMPRESA PROVINCIAL DE INDUSTRIAS LOCALES DE SANTIAGO DE CUBA		15-Jul-99
301/89	118008	CAONAO	EMPRESA PROVINCIAL DE INDUSTRIAS LOCALES DE CAMAGUEY		15-Jul-99
302/89	118032	CAONAO	EMPRESA PROVINCIAL DE INDUSTRIAS LOCALES DE CAMAGUEY		15-Jul-99
303/89	118033	CAONAO	EMPRESA PROVINCIAL DE INDUSTRIAS LOCALES DE CAMAGUEY		15-Jul-99
304/89	118039	CAONAO	EMPRESA PROVINCIAL DE INDUSTRIAS LOCALES DE CAMAGUEY		15-Jul-99
305/89	118034	CAONAO	EMPRESA PROVINCIAL DE INDUSTRIAS LOCALES DE CAMAGUEY		15-Jul-99
306/89	118036	CAONAO	EMPRESA PROVINCIAL DE INDUSTRIAS LOCALES DE CAMAGUEY		15-Jul-99
307/89	118035	CAONAO	EMPRESA PROVINCIAL DE INDUSTRIAS LOCALES DE CAMAGUEY		15-Jul-99
308/89	118006	CAONAO	EMPRESA PROVINCIAL DE INDUSTRIAS LOCALES DE CAMAGUEY		15-Jul-99
309/89	118040	CAONAO	EMPRESA PROVINCIAL DE INDUSTRIAS LOCALES DE CAMAGUEY		15-Jul-99
310/89	118037	CAONAO	EMPRESA PROVINCIAL DE INDUSTRIAS LOCALES DE CAMAGUEY		15-Jul-99
311/89	118022	CAONAO	EMPRESA PROVINCIAL DE INDUSTRIAS LOCALES DE CAMAGUEY		24-Feb-99
74/89	117960	CAJIO	EMPRESA PROVINCIAL INDUSTRIAS LOCALES HABANA		24-Feb-99

No. de Solicitud	No. de Registro	Denominación de la Marca	Titular	Clase	Fecha de Vigencia
75/89	117959	CAJIO	EMPRESA PROVINCIAL DE INDUSTRIAS LOCALES DE CAMAGUEY		24-Feb-99
76/89	117958	CAJIO	EMPRESA PROVINCIAL DE INDUSTRIAS LOCALES HABANA		24-Feb-99
78/89	117957	CAJIO	EMPRESA PROVINCIAL DE INDUSTRIAS LOCALES HABANA		24-Feb-99
79/89	118007	CAJIO	EMPRESA PROVINCIAL DE INDUSTRIAS LOCALES HABANA		

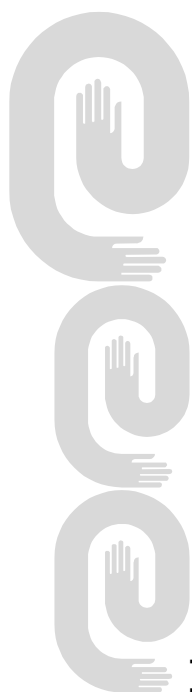

Inversiones



Invenciones

Códigos numéricos para la identificación de datos. Según norma OMPI ST-9.

- (11)** Número de documento.
- (12)** Tipo de documento.
- (13)** Código de tipo de documento.
- (21)** Número asignado a la solicitud.
- (22)** Fecha de presentación.
- (30)** Datos de prioridad.
- (43)** Datos relativos a la publicación.
- (45)** Fecha de publicación.
- (51)** Clasificación Internacional de Patentes.
- (54)** Título.
- (57)** Resumen.
- (71)** Nombre del o los solicitantes.
- (72)** Nombre del inventor o inventores.
- (73)** Nombre del titular.
- (74)** Agente oficial o mandatario.
- (86)** Datos relativos a la presentación de la solicitud regional o PCT.

- (11)- 22564
(12)- **Certificado de Patente de Invención.**
-
- (13)- A3
(21)- 1996/002
(22)- 1996.01.04
(51)- C12N 15/82
(54)- Procedimiento para producir Trehalosa en plantas.
- (57)- La invención proporciona un procedimiento para producir trehalosa en las células de las plantas capaces de producir trehalas cultivando células de las plantas que tengan la información genética necesaria para la producción de trehalosa, o cultivando una planta o una parte de dicha planta que incluya dichas células de la planta, con la característica de que dichas células de la planta son cultivadas, o dicha planta o parte de la planta, es cultivada en la presencia de un inhibidor de la trehalas.

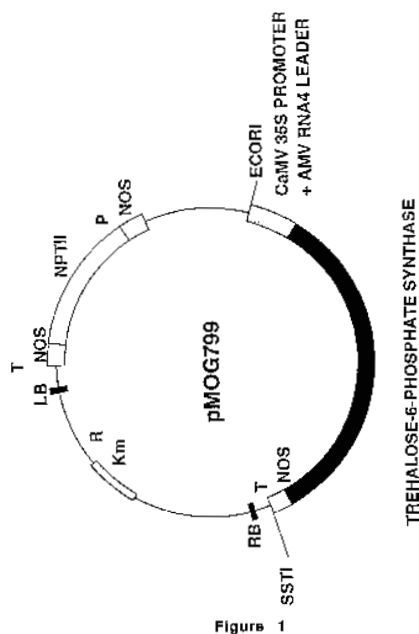

- (71)- Goddijn, Oscar Johannes Maria; Verwoerd, Teunis Cornelis; Krutwagen, Ronny Wilhelmus Hermanus Henrika; Voogd, Eline. (NL)
(72)- Goddijn, Oscar Johannes Maria; Verwoerd, Teunis Cornelis; Krutwagen, Ronny Wilhelmus Hermanus Henrika; Voogd, Eline. (NL)
(73)- Mogen International nv, domiciliado en Einsteinweg 972333 CB Leiden. (NL)
(74)- Acosta Martínez, Ada.

- (11)- 22565
(12)- **Certificado de Patente de Invención.**
-
- (13)- A3
(21)- 1996/058
(22)- 1996.07.02
(51)- F04B 53/12, F04B 47/02
(54)- Bomba alternativa vertical.
- (57)- La presente invención se refiere a una bomba alternativa vertical para la extracción de líquidos presentes en la tierra. La bomba comprende un tubo de extracción que une el nivel de salida de la bomba a la capa de líquido a bombear, sumergiéndolo en esta capa. Una válvula de fondo que controla la extremidad inferior del tubo de extracción, dejando entrar el líquido en el tubo, pero reteniendo la columna de líquido. Una varilla que tiene uno o varios pistones controlada en movimiento alterno para hacer que ascienda la columna de líquido. Cada pistón deja pasar el líquido durante su movimiento de descenso en la columna y deviene impermeable en su movimiento de ascenso. Medios de control unidos a la varilla transmitiendo el movimiento de ascenso y descenso en el interior del tubo.

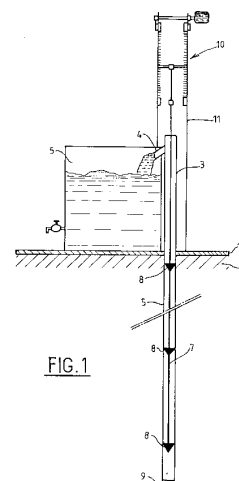

- (71)- Djelouah, Salah. (FR)
(72)- Djelouah, Salah. (FR)
(73)- SORELEC, domiciliado en 10, rue de la Bionne, La Motte Saint Euverte, 45801 Saint Jean de Braye (Loiret). (FR)
(74)- Acosta Martínez, Ada.

(11)- 22566
(12)- **Certificado de Patente de Invención.**

(13)- **A3**

(21)- **1997/016**

(22)- 1997.02.03

(51)⁶- H05K 1/18, H05K 3/34

(54)- Placa conductora y procedimiento para el posicionamiento preciso de los equipos y soldadura de los elementos de construcción electrónicos en las superficies de la placa conductora.

(57)- La presente invención se refiere a una placa conductora y a un procedimiento para el posicionamiento preciso de los elementos de construcción electrónicos en las superficies de la placa conductora, en cuyo caso los elementos de construcción electrónicos han de ser unidos de forma eléctricamente conductiva y estable, mediante la técnica de soldadura Reflow. La placa conductora configurada de acuerdo con la invención, está especialmente destinada para el uso en conjuntos con dispositivos de protección de máximo de tensión, en los cuales se aplican descargadores de sobretensión, varistores y diodos como elementos de construcción electrónicos.

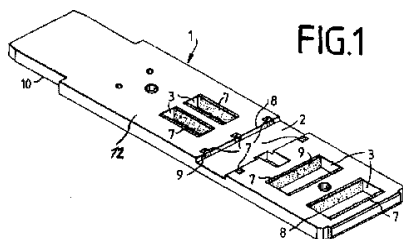

(71)- Busse, Ralf-Dieter; Storbeck, Carsten; Lade, Thomas. (DE)

(72)- Busse, Ralf-Dieter; Storbeck, Carsten; Lade, Thomas. (DE)

(73)- Krone Aktiengesellschaft, domiciliado en Beeskowdamm 3-11 No. 14167, Berlin. (DE)

(74)- Acosta Martínez, Ada.

(11)- 22567
(12)- **Certificado de Patente de Invención.**

(13)- **A3**

(21)- **1996/099**

(22)- 1996.11.12

(51)⁶- G06F 3/02, F26B 17/26, A23F 5/34, A23F 5/34

(54)- Soporte poliposicionable para monitores de televisión.

(57)- Soporte poliposicionable para monitores de televisión que consiste en dos piezas (2) y (2'), que adoptan la configuración plantar rectangular, disponiendo de un rehundido cóncavo de forma semicircular en una de sus caras mayores y adaptándose las piezas citadas a la superficie externa de un apoyo vertical (30), contando la pieza (2) en su cara externa de un resalte (3) a manera de una «U», que presenta en sus ramas mayores perforaciones para la incorporación de un eje roscado (5) por sus extremos y fijado a la pieza (3) por tuercas, reteniendo un cuerpo hueco emergente (4) y fijándose por medios convencionales en un cuerpo tubular (6) con la actuación de un eje (7) presentando el cuerpo tubular (6) prolongaciones igualmente tubulares (8) y (8') y disponiendo de pletinas (9) y (9') situadas verticalmente, dotadas de ranuras angulares (16) y (16').

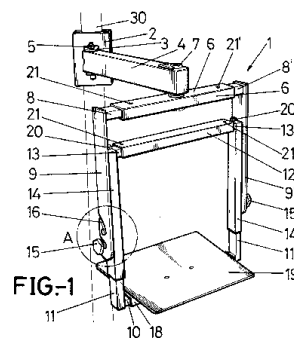

(71)- Cantón Góngora, Antonio; Cruz Fernández, Carlos Jesús; Muñagorri Enríquez, José María; Rayo Ortigueta, Juan Carlos. (ES)

(72)- Cantón Góngora, Antonio; Cruz Fernández, Carlos Jesús; Muñagorri Enríquez, José María; Rayo Ortigueta, Juan Carlos. (ES)

(73)- Telefónica de España S. A., domiciliado en Gran Vía, 28 28013, Madrid, España. (ES)

(74)- Acosta Martínez, Ada.

(11)- 22568
(12)- Certificado de
Patente de Invención.

(13)- A3

(21)- 1995/090

(22)- 1995.10.04

(51)⁶- C22B 3/00, C22B23/04

(54)- Recuperación de Níquel a partir de mineral laterítico.

- (57)- Un proceso de recuperación de níquel a partir de mineral laterítico niquelífero que incluye los siguientes pasos:
- Agregar sulfuro, en forma apropiada, al mineral para producir una mezcla semi-líquida de una primera solución de níquel sulfato.
 - Remover selectivamente el níquel de la primera solución sulfatada aplicando una resina de intercambio de iones al mismo.
 - Eliminar níquel de la resina a una segunda solución de níquel sulfato la que es más concentrada que la primera solución níquel sulfato y
 - Electroganancia de níquel de la segunda solución de níquel sulfato.

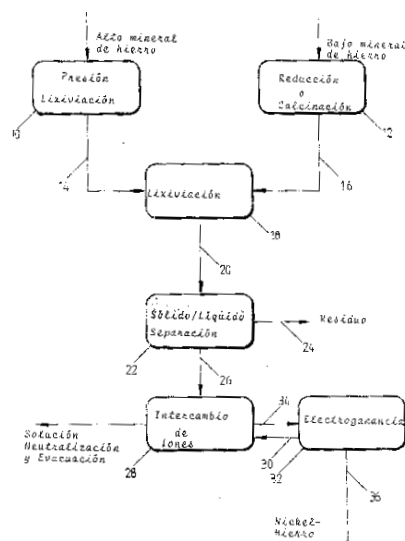

(71)- Nicol, Michael James; Gideon Kotze Van Der Colf, Jacobus Cornelius; Tunley, Trevor Hugh; Hoftum, David Alan. (ZA)

(72)- Nicol, Michael James; Gideon Kotze Van Der Colf, Jacobus Cornelius; Tunley, Trevor Hugh; Hoftum, David Alan. (ZA)

(73)- Billinton S.A. Limited, domiciliado en 6 Hollard Street, Johannesburg, Surafrica. (ZA)

(74)- Acosta Martínez, Ada.

(11)- 22569
(12)- Certificado de
Patente de Invención.

(13)- A3

(21)- 1998/058

(22)- 1998.05.12

(51)⁶- F16B 7/04

(54)- Dispositivo de sujeción para uniones desmontables de dos piezas perfiladas.

- (57)- El dispositivo de sujeción sirve para uniones desmontables de dos piezas perfiladas (1, 19). En una primera pieza perfilada (1) hay un núcleo de inserción (2) que puede insertarse y fijarse que tiene una corredera (7) de movimiento axial con una parte final que abarca un tope de arrastre (17, 18) que puede insertarse por lo menos parcialmente en una abertura de una segunda pieza perfilada (19), para ejercer presión contra una parte de la segunda pieza perfilada (19) que cierra parcialmente la abertura. La corredera (7) es plana y el núcleo de inserción (2) presenta dos ranuras interiores para la guía axial de la corredera (7). En el núcleo de inserción (2) hay un excéntrico (5) giratorio. Al girar la cabeza del excéntrico (4), el cilindro excéntrico (22) presiona contra la pared interior (30) de una escotadura (12) de la corredera (7), para llevar la corredera (7) en una posición que facilite a través del tope de arrastre mencionado la presión de sujeción prevista.

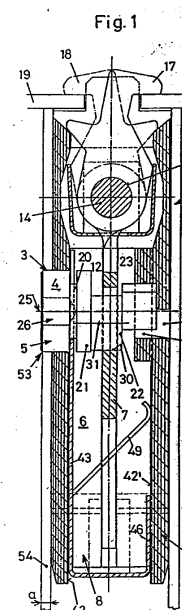

- (71)- Strassle, Marcel; Zullig, Kurt. (CH)
- (72)- Strassle, Marcel; Zullig, Kurt. (CH)
- (73)- Syma Intercontinental Ag. (Swiss Corporation); Rosemberg CH-9533 Kirchberg. (CH)
- (74)- Valdés Pila, Rogelio Rafael.

(11)- 22570
(12)- Certificado de Patente de Invención.

(13)- A3

- (21)- 1998/013
- (22)- 1998.01.26
- (51)⁶- H04M 1/02, H04M 17/02
- (54)- Terminal Radio-Móvil provisto de un lector adicional de tarjetas.

(57)- Terminal Radio-móvil provisto de un lector adicional de tarjetas prepagadas que puede encontrarse tanto en un terminal realizado de acuerdo con la tecnología TACS como en un terminal que emplee la tecnología GSM. La tarjeta prepagada incluye los medios de pago del servicio de telefonía radio móvil.

- (71)- Sentinelli, Mauro. (IT)
- (72)- Sentinelli, Mauro. (IT)
- (73)- Telecom Italia Mobile S.P.A., domiciliado en Via Bertola, 34, 1-t0122, Torino, Italia. (IT)
- (74)- Valdés Pila, Rogelio Rafael.

(11)- 22571
(12)- Certificado de Patente de Invención.

(13)- A3

- (21)- 1998/009
- (22)- 1998.01.20
- (51)⁶- E04B 1/12
- (54)- Un conjunto de componentes estructurales termoplásticos extruidos.

(57)- Un conjunto de componentes estructurales termoplásticos extruidos para el uso en la construcción de una edificación, incluyendo cada componente estructural un elemento alargado de lámina rígida provisto de al menos dos rieles integrales longitudinales en el borde. Los componentes estructurales incluyen primero componentes estructurales planos de pared y segundo

componentes estructurales acodados de esquina, donde algunos de los componentes estructurales se traban en forma deslizante y desenganchable entre sí por sus rieles para formar un panel alargado hueco. La celda interna del panel hueco recibe concreto vertido. El panel hueco se traba en forma desenganchable con paneles huecos adyacentes sucesivamente para formar una estructura de pared continua. Los componentes estructurales en su estado desensamblado, sueltos uno del otro, pueden apilarse en forma compacta en el menor volumen de almacenamiento, con lo cual los costos de transporte desde la planta de fabricación hasta el sitio de la obra son muy bajos.

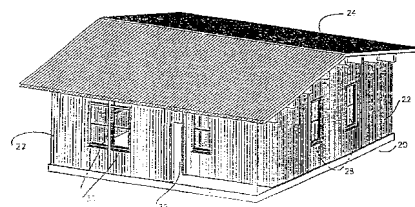

Fig. 1

- (71)- McNamara, Bernard. (CA)
- (72)- McNamara, Bernard. (CA)
- (73)- McNamara, Bernard, domiciliado en 660 Pine Street St-Lambert, Quebec, Canadá. (CA)
- (74)- Mayarí Navarro, Rogelio.

(11)- 22572
(12)- Certificado de Patente de Invención.

(13)- A3

- (21)- 1998/093
- (22)- 1998.07.08
- (51)⁶- F16B 7/04
- (54)- Dispositivo de sujeción para uniones desmontables de dos piezas perfiladas.

(57)- El dispositivo de sujeción sirve para unión desmontable de dos piezas perfiladas, insertándose y fijándose en una primera pieza perfilada un núcleo de inserción (1) en el que una corredera de movimiento axial (7) tiene dos elementos de sujeción giratorios (11) cada uno con un tope de apriete (13,14) que por lo menos parcialmente se inserta en una abertura de una segunda pieza perfilada (15) para ejercer presión de apriete contra una parte de la

segunda pieza perfilada (15) que cierra la abertura parcialmente. El núcleo de inserción (1) muestra un medio excéntrico (5) para mover axialmente la corredera (7). En el núcleo de inserción (1) hay dos (71) superficies oblicuas (43) para trasladar transversal el elemento de sujeción en su traslado. El elemento de sujeción en su traslado. El elemento de sujeción (11) abarca además de los topes de apriete (13;14) una parte en forma de banda con un final de banda doblado en forma de tope de bisagra (34). La corredera (7) presenta una parte final plana (9) con una escotadura (10) en la que gira el tope de bisagra aunque con poco juego.

Fig. 1

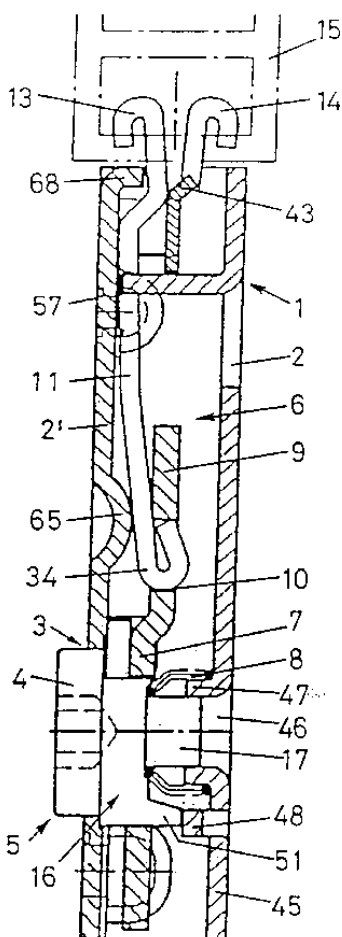

- (71)- Strassle, Marcel; Züllig, Kurt. (DE)
- (72)- Strassle, Marcel; Züllig, Kurt. (DE)
- (73)- Systema Intercontinental AG. (Swiss Corporation) con domicilio legal en Rosemberg CH-9533 Kirchberg. (CH)
- (74)- Valdés Pila, Rogelio Rafael

- (11)- 22573
- (12)- Certificado de Autor de Invención.

(13)- A1

(21)- 1997/083

(22)- 1997.07.29

(51)⁶- H03G 3/00

(54)- Amplificador de rango dinámico programable con autodiagnóstico en tiempo real.

(57)- Amplificador de rango dinámico programable con autodiagnóstico en tiempo real que comprende dos convertidores dígito analógicos de dos cuadrantes de tipo multiplicativo 1,2 un amplificador inversor 5, un amplificador no inversor de dos entradas 6 con un FET Q1 actuando como resistor controlado por voltaje, un circuito de muestreo y retención 3, un selector múltiple 4 y un sistema de microcómputo 19 con un convertidor análogo digital 9 incorporado, caracterizado porque el convertidor dígito analógico 1 controlado por la unidad de procesamiento central 10 actúa como fuente de voltaje de referencia de precisión programable 20, el convertidor dígito analógico 2 unido al amplificador inversor 5 actúa como fuente de voltaje de referencia de precisión programable 11 controlada por el sistema de microcómputo 19, el convertidor dígito analógico 2 unido al circuito de muestreo y retención 3 actúa como fuente de voltaje temporal de referencia de precisión programable 12 controlada por el sistema de microcómputo 19, siendo capaz de permitir el ajuste, autodiagnóstico y corrección del rango dinámico del amplificador en tiempo real para el nivel mínimo y máximo que se desee de la señal de entrada.

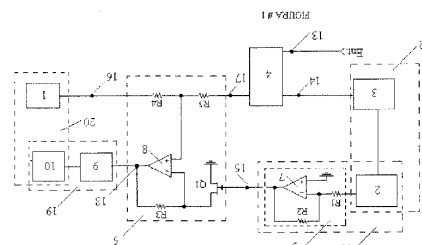

- (71)- Universidad Central de Las Villas, domiciliado en carretera de Camajuaní km 5 1/2, Santa Clara, Villa Clara. (CU)
- (72)- Rodríguez Arias, Sergio de Jesús; Hernández Rojas, Dixys (CU)
- (74)- Quintero Alvarez, Ana Gloria.

(11)- 22574
(12)- Certificado de Autor de Invención.

(13)- A1

- (21)- 1997/098**
- (22)- 1997.09.22**
- (51)^e- F04F 5/44**
- (54)- Tobera para bombas de chorro.**

(57)- Esta invención está relacionada con la mecánica de los fluidos en lo relativo a los equipos de bombeo y particularmente con el empleo de toberas para las bombas de chorro. La esencia de esta invención es realizarle a la tobera que se describe dos cortes a la salida como se muestra en la figura 3 con un ángulo α entre 53° y 90° , según la longitud l , y aplicarla a una bomba de chorro de diseño estándar, con lo cual se logra aumentar la eficiencia sin perjudicar sustancialmente sus características cavitacionales. Es aplicable a nuevos diseños, así como a las que funcionan con toberas cónicas convencionales, sean o no regulables. Su aplicación incluye las bombas de chorro donde el fluido motor sea agua, como en los pozos profundos de agua subterránea, también para otros fluidos procesados en las industrias química, energética, alimentaria, biotecnológica, en la refrigeración, etc.



Figura 1

- (71)- Universidad de Camaguey, domiciliado en Carretera de Circunvalación Este. (CU)
- (72)- Ramos Sánchez, Juan Carlos; Pérez Guerra, Santiago Enrique; Sarduy Morgado, Nelson Alexander; Canosa Díaz, Túpac José; Sánchez Valdés, Yoel; Loucraft Salinas, Nelson José. (CU)
- (74)- Heredia Piñeiro, Nelson.

(11)- 22575
(12)- Certificado de Autor de Invención.

(13)- A1

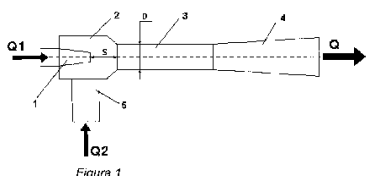
- (21)- 1997/102**
- (22)- 1997.09.24**
- (51)^e- A61B 19/00**
- (54)- Sistema estereotáxico de uso múltiple para neurocirugía.**

(57)- Sistema estereotáxico basado en el principio arco centrado, compuesto por el marco, sistema de fijación al cráneo del paciente, arco de puntería y porta-accesorios.

El marco rectangular se coloca rodeando la cabeza del paciente y su sistema de fijación está compuesto por cuatro torres que portan los tornillos con las puntas de fijación al cráneo. El mecanismo de las torres permite su desplazamiento longitudinal y giro lateral, lográndose gran versatilidad en la fijación del marco al cráneo, lo cual permite el abordaje de cualquier zona del encéfalo con comodidad y sin interferencia de otros aditamentos que habitualmente se colocan en el marco. También este mecanismo permite evadir la fijación en zonas no deseadas. El arco de puntería posee un radio interior de 180 mm y está montado en una base circular goniométrica que permite su rotación en un ángulo de hasta 300° , a su vez dos guías lineales unidas en forma de escuadra permiten el desplazamiento del arco con su base por dos ejes mutuamente perpendiculares.

El porta-accesorios se desplaza a lo largo del arco de puntería describiendo un ángulo desde 20° hasta 120° . Posee dos aditamentos ajustables que se desplazan en la dirección del blanco, y que conducen los accesorios quirúrgicos, tales como cánulas; endoscopios; retractores o espátulas; guía láser hacia el interior del cráneo del paciente.

Las características de este sistema estereotáxico garantizan al neurocirujano exactitud y precisión en la localización del blanco con una gran versatilidad.



Figura 1

- (71)- Centro de Inmunoensayo, domiciliado en Calle 134 No. 154, esquina a Ave. 25, Cubanacán, Playa. (CU)
- (72)- Sarmiento Ríos, Alejandro; Fuentes González, Jorge Lázaro; Ochoa Zaldívar, Luis Alberto; Guerra Figueredo, Eritk; García Maeso, Juan; Torres Montoya, Abel; Pico García, José Félix; González Aguilera, Dennys; García Alvarez, Miguel A. (CU)
- (74)- Guilarte Figueroa, Roberto. (CU)

(11)- 22576
(12)- **Certificado de Autor de Invención.**

(13)- **A1**

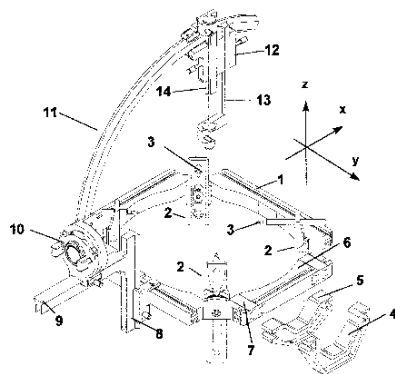
- (21)- 1997/140
- (22)- 1992.12.16
- (51)⁶- H02H 9/02
- (54)- Transformador de corriente pseudo saturable.

(57)- Transformador de corriente pseudo saturable para mediciones que logra la protección de los instrumentos conectados a él y a no partir de la saturación de su núcleo magnético conformado con acero al níquel o mumetal, como actualmente se hace, sino a partir de un efecto de seudosaturación que se obtiene con un módulo electrónico conectado en paralelo a su devanado secundario. El módulo electrónico está compuesto de diodos, resistencias y tiristores que trabajan en conexión antiparalelo y en estado de no conducción normalmente. Cuando por motivos de cortocircuito en el sistema eléctrico que se mide u otra razón, la corriente que la circula por el transformador y por la carga o burden asociado a este, se excede de un límite prefijado, al módulo electrónico entra

en conducción, drenando a través de sí, la mayor parte de esta corriente y solo permitiendo que llegue al burden una intensidad no peligrosa. Cuando la conducción de avería cesa y la magnitud de la corriente desciende a los límites no perjudiciales, el módulo electrónico pasa nuevamente a estado de no conducción, restableciéndose las condiciones iniciales automáticamente sin necesidad de hacer algún tipo de reposición.

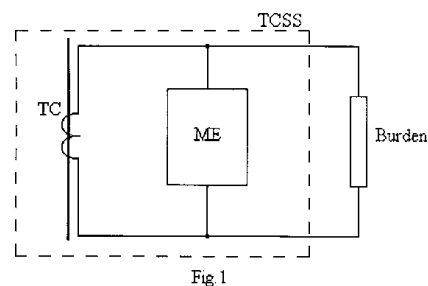

Fig 1

- (71)- Instituto Superior Politécnico «José Antonio Hechevarría», domiciliado en Calle 127 s/n Carretera al Central Manuel Martínez Prieto, (CUJAE), Marianao, Ciudad de La Habana. (CU)
- (72)- Hernández Areu, Orestes Nicolás; Basanta Otero, Alberto Nilo. (CU)
- (74)- Gómez Nieto, Pilar de los Milagros.

Índice numérico de Certificados de Patente y Autor de Invención.

(11)	(13)	(21)	(51) ^o	(71)	(73)
22564	A3	1996/002	C12N 15/82	Goddijn, Oscar Johannes Maria; Verwoerd, Teunis Cornelis; Krutwagen, Ronny Wilhelmus Hermanus Henrika; Voogd, Eline. (NL)	Mogen International NV (NL)
22565	A3	1996/058	F04B 53/12, F04B 47/02	Djelouah, Salah (FR)	SORELEC (FR)
22566	A3	1997/016	H05K 1/18, H05K 3/34	Busse, Ralf-Dieter; Storbeck, Carsten; Lade, Thomas. (DE)	Krone Aktiengesellschaft (DE)
22567	A3	1996/099	G06F 3/02, F26B 17/26, A23F 5/34, A23F 5/34	Cruz Fernández, Carlos Jesús; Muñagorri Enríquez, José María; Rayo Ortiguela, Juan Carlos; Cantón Góngora, Antonio. (ES)	Telefónica de España S. A. (ES)
22568	A3	1995/090	C22B 3/00, C22B23/04	Nicol, Michael James; Gideon Kotze Van Der Colf, Jacobus Cornelius; Tunley, Trevor Hugh; Hoftum, David Alan. (ZA)	Billinton S.A. Limited (ZA)
22569	A3	1998/058	F16B 7/04	Strassle, Marcel; Zullig, Kurt. (DE)	Systema Intercontinental AG. (Swiss Corporation)
22570	A3	1998/013	H04M 1/02, H04M 17/02	Sentinelli, Mauro. (IT)	Telecom Italia Mobile S.P.A. (IT)
22571	A3	1998/009	E04B 1/12	McNamara, Bernard. (CA)	McNamara, Bernard (CA)
22572	A3	1998/093	F16B 7/04	Strassle, Marcel; Zullig, Kurt. (DE)	Systema Intercontinental AG. (Swiss Corporation)
22573	A1	1997/083	H03G 3/00	Rodríguez Arias, Sergio de Jesús; Hernández Rojas, Dixys. (CU)	Universidad Central de Las Villas (CU)
22574	A1	1997/098	F04F 5/44	Ramos Sánchez, Juan Carlos; Pérez Guerra, Santiago Enrique; Sarduy Morgado, Nelson Alexander; Canosa Díaz, Túpac José; Sánchez Valdés, Yoel; Loucraft Salinas, Nelson José (CU)	Universidad de Camagüey (CU)
22575	A1	1997/102	A61B 19/00	Sarmiento Ríos, Alejandro; Fuentes González, Jorge Lázaro; Ochoa Zaldívar, Luis Alberto; Guerra Figueredo, Eritk; García Maeso, Juan; Torres Montoya, Abel; Pico García, José Félix; González Aguilera, Dennys; García Alvarez, Miguel A. (CU)	Centro de Inmunoensayo (CU)
22576	A1	1997/140	H02H 9/02	Hernández Areu, Orestes Nicolás; Basanta Otero, Alberto Nilo. (CU)	Instituto Superior Politécnico «José Antonio Hechevarría» (CU)

Índice nominal de Certificados de Patente y Autor de Invención.

(71)	(73)	(11)	(13)	(21)	(51) ^e
Busse, Ralf-Dieter; Storbeck, Carsten; Lade, Thomas. (DE)	Krone Aktiengesellschaft.(DE)	22566	A3	1997/016	H05K 1/18, H05K 3/34
Cruz Fernández, Carlos Jesús; Muñagorri Enríquez, José María; Rayo Ortiguela, Juan Carlos ; Cantón Góngora, Antonio. (ES)	Telefónica de España S. A. (ES)	22567	A3	1996/099	G06F 3/02, F26B 17/26, A23F 5/34, A23F 5/34
Djelouah, Salah. (FR)	SORELEC (FR)	22565	A3	1996/058	F04B 53/12, F04B 47/02
Goddijn, Oscar Johannes Maria; Verwoerd, Teunis Cornelis; Krutwagen, Ronny Wilhelmus Hermanus Henrika; Voogd, Eline. (NL)	Mogen International NV (NL)	22564	A3	1996/002	C12N 15/82
Hernández Areu, Orestes Nicolás; Basanta Otero, Alberto Nilo. (CU)	Instituto Superior Politécnico « José Antonio Hechevarría» (CU)	22576	A1	1997/140	H02H 9/02
McNamara, Bernard. (CA)	McNamara, Bernard (CA)	22571	A3	1998/009	E04B 1/12
Nicol, Michael James ; Gideon Kotze Van Der Colf, Jacobus Cornelius; Tunley, Trevor Hugh; Hoftum, David Alan. (ZA)	Billinton S.A. Limited.(ZA)	22568	A3	1995/090	C22B 3/00, C22B23/04
Ramos Sánchez, Juan Carlos; Pérez Guerra, Santiago Enrique; Sarduy Morgado, Nelson Alexander; Canosa Díaz, Túpac José; Sánchez Valdés, Yoel; Loucraft Salinas, Nelson José. (CU)	Universidad de Camagüey. (CU)	22574	A1	1997/098	F04F 5/44
Rodríguez Arias, Sergio de Jesús; Hernández Rojas, Dixys. (CU)	Universidad Central de Las Villas. (CU)	22573	A1	1997/083	H03G 3/00
Sarmiento Ríos, Alejandro; Fuentes González, Jorge Lázaro; Ochoa Zaldívar, Luis Alberto; Guerra Figueredo, Eritk; García Maeso, Juan; García Maeso, Juan; Torres Montoya, Abel; Pico García, José Félix ; González Aguilera, Dennys; García Alvarez, Miguel A. (CU)	Centro de Inmunoensayo. (CU)	22575	A1	1997/102	A61B 19/00
Sentinelli, Mauro. (IT)	Telecom Italia Mobile S.P.A. (IT)	22570	A3	1998/013	H04M 1/02, H04M 17/02
Strassle, Marcel; Zullig, Kurt. (DE)	Systema Intercontinental AG. (Swiss Corporation)	22572	A3	1998/093	F16B 7/04
Strassle, Marcel; Zullig, Kurt. (DE)	Systema Intercontinental AG. (Swiss Corporation)	22569	A3	1998/058	F16B 7/04

Índice sistemático de Certificados de Patente y Autor de Invención.

(51) ⁶	(11)	(13)	(21)	(71)	(73)
A61B 19/00	22575	A1	1997/102	Sarmiento Ríos, Alejandro; Fuentes González, Jorge Lázaro; Ochoa Zaldívar, Luis Alberto; Guerra Figueredo, Eritk; García Maeso, Juan; Torres Montoya, Abel; Pico García, José Félix; González Aguilera, Dennys; García Alvarez, Miguel A. (CU)	Centro de Inmunoensayo (CU)
C12N 15/82	22564	A3	1996/002	Goddijn, Oscar Johannes Maria; Verwoerd, Teunis Cornelis; Krutwagen, Ronny Wilhelmus Hermanus Henrika; Voogd, Eline. (NL)	Mogen International NV (NL)
C22B 3/00, C22B23/04	22568	A3	1995/090	Nicol, Michael James; Gideon Kotze Van Der Colf, Jacobus Cornelius; Tunley, Trevor Hugh; Hoftum, David Alan. (ZA)	Billinton S.A. Limited (ZA)
E04B 1/12	22571	A3	1998/009	McNamara, Bernard. (CA)	McNamara, Bernard (CA)
F04B 53/12, F04B 47/02	22565	A3	1996/058	Djelouah, Salah. (FR)	SORELEC (FR)
F04F 5/44	22574	A1	1997/098	Ramos Sánchez, Juan Carlos; Pérez Guerra, Santiago Enrique; Sarduy Morgado, Nelson Alexander; Canosa Díaz, Túpac José; Sánchez Valdés, Yoel; Loucraft Salinas, Nelson José. (CU)	Universidad de Camagüey (CU)
F16B 7/04	22569	A3	1998/058	Strassle, Marcel; Zullig, Kurt. (DE)	Systema Intercontinental AG. (Swiss Corporation)
F16B 7/04	22572	A3	1998/093	Strassle, Marcel; Zullig, Kurt. (DE)	Systema Intercontinental AG. (Swiss Corporation)
G06F 3/02, F26B 17/26, A23F 5/34, A23F 5/34	22567	A3	1996/099	Cruz Fernández, Carlos Jesús; Muñagorri Enríquez, José María; Rayo Ortiguera, Juan Carlos; Cantón Góngora, Antonio. (ES)	Telefónica de España S. A. (ES)
H02H 9/02	22576	A1	1997/140	Hernández Areu, Orestes Nicolás; Basanta Otero, Alberto Nilo. (CU)	Instituto Superior Politécnico «José Antonio Hechevarría» (CU)
H03G 3/00	22573	A1	1997/083	Rodríguez Arias, Sergio de Jesús; Hernández Rojas, Dixys. (CU)	Universidad Central de Las Villas (CU)
H04M 1/02, H04M 17/02	22570	A3	1998/013	Sentinelli, Mauro. (IT)	Telecom Italia Mobile S.P.A. (IT)
H05K 1/18, H05K 3/34	22566	A3	1997/016	Busse, Ralf-Dieter; Storbeck, Carsten; Lade, Thomas. (DE)	Krone Aktiengesellschaft (DE)

Índice de los Estados Legales de la modalidad de Invenciones.

Abandonadas.

(21)	(13)	(54)
1996/106	A1	OBTENCIÓN DE UN ENCOLANTE TIPO COMPOUND PARA EL ENCOLADO DE HILOS DE URDIMBRE.
1996/123	A1	CÁMARA DE TRATAMIENTO TÉRMICO CON ENERGÍA SOLAR PARA LA TECNOLOGÍA TMC.
1998/193	A1	PROCEDIMIENTO PARA LA OBTENCIÓN DE LA SEÑAL DE VARIABILIDAD DE LA FRECUENCIA CARDIACA A PARTIR DE LA SEÑAL ELECTROCARDIOGRÁFICA.
1998/152	A1	CALIBRADOR DE PRESIÓN PARA LOS RIÑONES ARTIFICIALES.
1998/189	A1	HIGRÓMETRO DIGITAL ELECTRÓNICO CON SENSOR DE POLIMERO.
1998/190	A1	SISTEMA DE DIAGNÓSTICO EN TIEMPO REAL DE GRANDES TRANSFORMADORES Y SUBESTACIONES ELÉCTRICAS.
1998/185	A1	AISLAMIENTO DE LOS DEVANADOS DEL ESTATOR DE LAS MÁQUINAS ELÉCTRICAS ROTATORIAS.
1996/079	A1	SISTEMA DE ESTERILIZACIÓN Y MEZCLADO PARA LA PRODUCCIÓN INDUSTRIAL.
1997/089	A3	FÉRETRO DE FÁCIL ALMACENAJE.

Renunciadas.

(21)	(13)	(54)
1996/031	A3	PROCEDIMIENTO DE FABRICACIÓN DE UNA SOLUCIÓN PURA DE AZÚCARES SIMPLES POR HIDRÓLISIS DE AL MENOS UN AZÚCAR COMPUUESTO EN PRESENCIA DE UN ADSORBENTE SELECTIVO.
1996/033	A3	PROCEDIMIENTO DE FABRICACIÓN DE HIDROXIMETILFURFURAL A PARTIR DE ALDOHEXOSA.
1995/051	A3	DERIVADOS DEL OXALILAMINO-BENZOFURANO Y BENZOTIELINO.
1997/064	A1	MÉTODO Y SISTEMA PARA DETERMINAR LA CORRIENTE ÓHMICA INDUCIDA DENTRO DE UN CONDUCTOR ISOTRÓPICO HOMOGÉNEO A PEDAZOS DEBIDO A UNA CORRIENTE ELÉCTRICA DC INYECTADA POR ELECTRODOS SUPERFICIALES.

Traspasos.

(21)	(13)	(54)
1987/125	A1	MÉTODO PARA OBTENCIÓN DE UNA VACUNA DE AMPLIO ESPECTRO PROTECTOR CONTRA LA NEISSERIA MENINGITIDIS DEL GRUPO B Y LA VACUNA RESULTANTE.



Modelos Industriales



Modelos Industriales

Códigos numéricos para la identificación de datos. Según norma OMPI ST-80.

- (11)** Número de registro.
- (12)** Tipo de documento.
- (13)** Código de tipo de documento.
- (21)** Número asignado a la solicitud.
- (22)** Fecha de presentación.
- (23)** Nombre de la exhibición, lugar y fecha.
- (28)** Objeto de la presentación y número de dibujos o modelos.
- (30)** Datos de prioridad.
- (43)** Datos relativos a la publicación.
- (45)** Fecha de publicación.
- (51)** Clasificación Internacional de Modelo o Dibujo Industrial.
- (54)** Título.
- (55)** Reproducción del dibujo o modelo.
- (71)** Nombre del o los solicitantes.
- (72)** Nombre del o los creadores.
- (73)** Nombre del titular.
- (74)** Agente oficial o mandatario.

(11)- 1952
(12)- Certificado de Patente de Modelo Industrial.

(13)- A3

(21)- 1997/029
(22)- 1997.12.03
(28)- 1
(30)- 1997.06.18 ES 140395
(51)- 14 - 03
(54)- Teléfono público.
(55)-

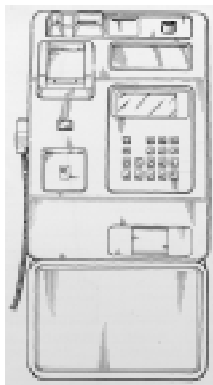

(71)(72)- Puertolas Lamora, José Luis. (ES)
(73)- Telefónica de España S.A., con domicilio legal en Gran Vía, 28 28013, Madrid. (ES)
(74)- Vázquez D'Alvaré, Dánice.

(11)- 1953
(12)- Certificado de Patente de Modelo Industrial.

(13)- A3

(21)- 1998/011
(22)- 1998.04.29
(28)- 2
(51)- 02 - 03
(54)- Sombrero.
(55)-

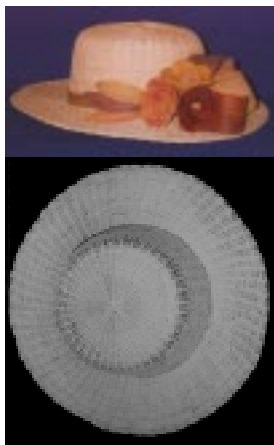

(71)(72)(73)- Rodríguez Vázquez, Gladys María, domiciliada en Leoncio Vidal No. 173, Villa Clara, (CU)

(11)- 1954
(12)- Certificado de Patente de Modelo Industrial.

(13)- A13

(21)- 1998/009
(22)- 1998.03.31
(28)- 1
(51)- 11 - 02
(54)- Adorno de pared.
(55)-



(71)(72)(73)- García Espín, Jorge Luis y García Valido, Lisette, domiciliados ambos en Pedro Nuevo No. 15, Apartamento 4, entre Calzada de Managua y Longa, Mantilla, Arroyo Naranjo, Ciudad de La Habana. (CU)

(11)- 1955
(12)- Certificado de Patente de Modelo Industrial.

(13)- A3

(21)- 1998/050
(22)- 1998.12.30
(28)- 1
(30)- 1998.06.30 ES 143.112
(51)- 14 - 03
(54)- Teléfono

(55)-

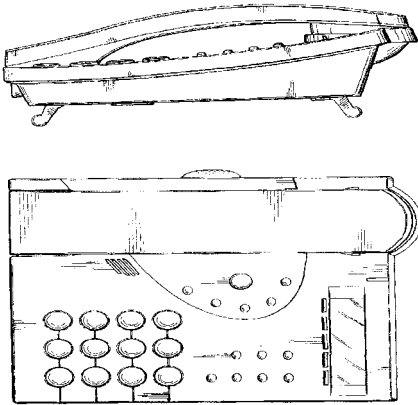

- (71)(72)- García Gutiérrez, Mariano Enrique, ES
(73) Telefónica, S.A., con domicilio legal en Gran Vía, 28 28013, Madrid. (ES)
(74)- Acosta Martínez, Ada Luisa.



(11)- 1956
(12)- **Certificado de Patente de Modelo Industrial.**

(13)- **A3**

- (21)- 1998/014
(22)- 1998.06.04
(28)- 1
(51)- 02 - 03
(54)- Gorra porta tabacos.
(55)-

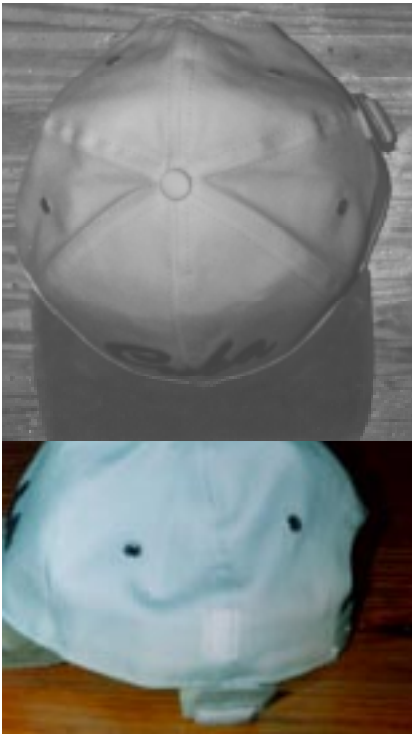

- (71)(72)(73)- Punkus, Leonardo, domiciliado en Calle Pujol No. 1071 Capital de Buenos Aires. (AR)
(74)- Acosta Martínez, Ada Luisa.

(11)- 1957
(12)- **Certificado de Patente de Modelo Industrial.**

(13)- **A3**

- (21)- 1998/007
(22)- 1998.02.13
(28)- 1
(51)- 17 - 04
(54)- Instrumento de percusión.
(55)-

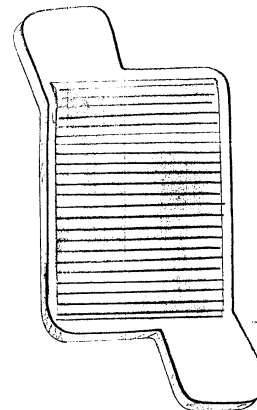

(71)(72)(73)- Quintana Martínez, Antonio, domiciliado en Calle H No. 107 entre Simón Reyes y Maceo, Ciego de Avila. (CU)

(11)- 1958
(12)- Certificado de Patente de Modelo Industrial.

(13)- A3

(21)- 1998/002
(22)- 1998.01.16
(28)- 1
(51)- 25 - 03
(54)- Cabina telefónica prefabricada para fines utilitarios.



(71)(72)(73)- Congiu, Giofranco, domiciliado en Vía San Fermo No. 2, Cogliari. (IT)
(74)- Gálvez Fernández, Dania Teresita.

(11)- 1959
(12)- Certificado de Autor de Modelo Industrial.

(13)- A1

(21)- 1998/018
(22)- 1998.06.25
(28)- 2
(51)- 27 - 06
(54)- Humidor.
(55)-

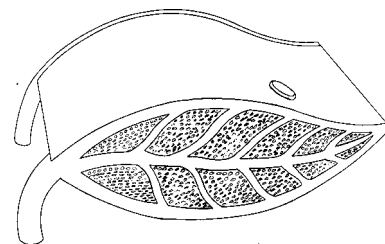
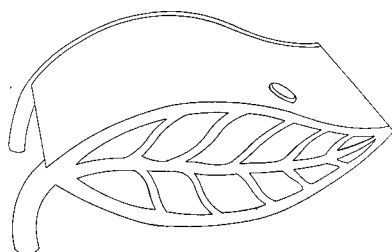

(71)(72)(73)- Rosell Morales, Enrique, con domicilio legal en Reparto Raúl Sánchez, Edificio 2RV 39, Apartamento B-7, Pinar del Río. (CU)

(11)- 1960
(12)- Certificado de Patente de Modelo Industrial.

(13)- A3

(21)- 1998/019
(22)- 1998.06.25
(28)- 2
(51)- 27 - 06
(54)- Humidor.
(55)-

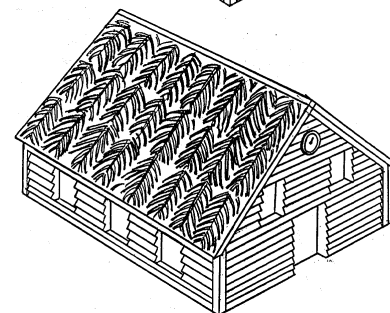
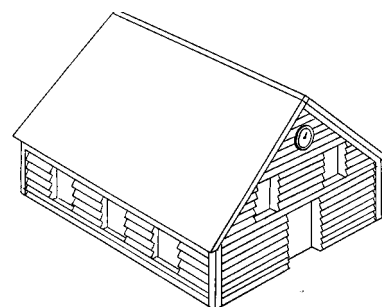

(71)(72)(73)- Rosell Morales, Enrique, con domicilio legal en Reparto Raúl Sánchez, Edificio 2RV 39, Apartamento B-7; López Labrador, Ludwin, Carretera Central entre C y D, Edificio 10, Apartamento 23, Reparto Hermanos Cruz; Milán Domínguez, Jorge Luis, Los Pinos, Edificio 123, Apartamento 12-A, Reparto Hermanos Cruz; González Albiza, Adalberto, Estrada Palma No. 14 entre Virtudes y Maceo, Pinar del Río. (CU)

- (11)- 1961
- (12)- **Certificado de Patente de Modelo Industrial.**

(13)- **A3**

- (21)- 1998/020
- (22)- 1998.06.25
- (28)- 1
- (51)- 27 - 06
- (54)- Gaveta.
- (55)-

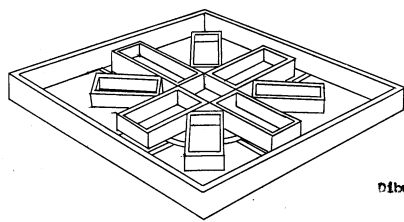
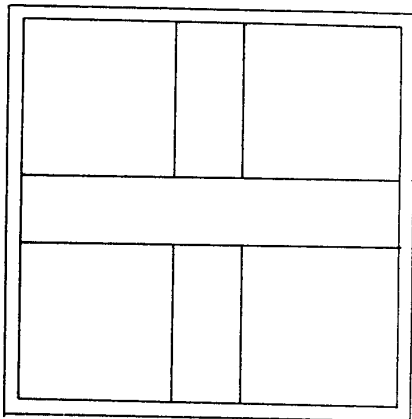
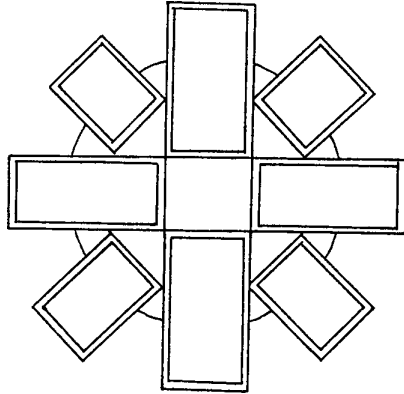

ditu

- (71)(72)(73)- (71)(72)(73) Rosell Morales, Enrique, con domicilio legal en Reparto Raúl Sánchez, Edificio 2RV 39, Apartamento B-7; López Labrador, Ludwin, Carretera Central entre C y D, Edificio 10, Apartamento 23, Reparto Hermanos Cruz; Milán Domínguez, Jorge Luis, Los Pinos, Edificio 123, Apartamento 12-A, Reparto Hermanos Cruz, Pinar del Río.

- (11)- 1962
- (12)- **Certificado de Patente de Modelo Industrial.**

(13)- **A3**

- (21)- 1998/017
- (22)- 1998.06.11
- (28)- 1
- (51)- 12 - 06
- (54)- Tabaquera tambor.
- (55)-



- (71)(72)(73)- Casanova Orozco, Juan Alberto, domiciliado en Calle 1ra. No. 29633 entre 296 y 298, Playa, Ciudad de La Habana. (CU)

- (11)- 1963
- (12)- **Certificado de Patente de Modelo Industrial.**

(13)- **A3**

- (21)- 1998/051
- (22)- 1998.12.30
- (28)- 1
- (30)- 1998.06.30 ES 143.111
- (51)- 14 - 01
- (54)- Teléfono.
- (55)-

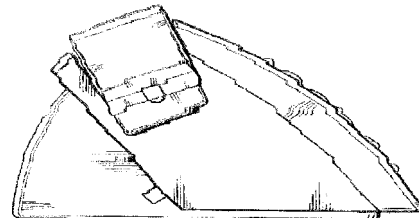

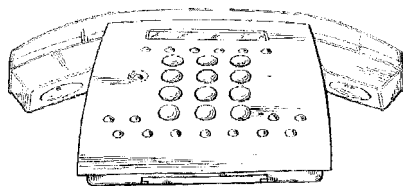

- (71)(72)-** Espino Sánchez, Juan. (ES)
- (73)-** Telefónica, S.A., con domicilio legal en Gran Vía, 28 28013, Madrid. (ES)
- (74)-** Acosta Martínez, Ada Luisa.

- (11)- 1964**
 - (12)- Certificado de Autor de Modelo Industrial.**
-

- (13)- A1**

- (21)- 1998/022**
- (22)-** 1998.07.07
- (28)-** 1
- (51)-** 22 - 05
- (54)-** Pesquerolevable.
- (55)-**

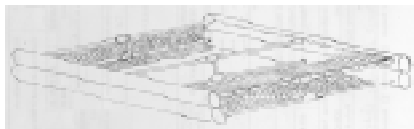

- (71)-** Centro de Proyectos Navales, con domicilio legal en Calle Oficinas No. 452 esquina a Calle Acosta, La Habana Vieja, Ciudad de La Habana. (CU)
- (72)-** Silva Wlaker, Juan Alberto; Esquivel
- (73)-** Prieto, Ana Gloria; Cairo Batista, Arnaldo; Portal Patis, Jorge Luis y Castillo Castro, Teresa del. (CU)
- (74)-** Cárdenas Sarduy, Norma Cristina.

Índice numérico de Certificados de Patente y Autor de Modelos Industriales.

(11)	(13)	(21)	(22)	(51)	(71) (73)
1952	A3	1997/029	1997.12.03	14 - 03	Telefónica de España S.A.
1953	A3	1998/011	1998.04.29	02 - 03	Rodríguez Vazquez, Gladys María.
1954	A3	1998/009	1998.03.31	11 - 02	García Espín, Jorge Luis y García Valido, Lisette.
1955	A1	1998/050	1998.12.30	14 - 01	Telefónica, S.A.
1956	A3	1998/014	1998.06.04	02 - 03	Pinkus, Leonardo.
1957	A3	1998/007	1998.02.13	17 - 04	Quintana Martínez, Antonio.
1958	A3	1998/002	1998.01.16	25 - 03	Congiu, Giofranco.
1959	A1	1998/018	1998.06.25	27 - 06	Morales Rosell, Enrique.
1960	A3	1998/019	1998.06.25	27 - 06	Morales Rosell, Enrique; López Labrador Ludwin; Milán Domínguez, Jorge Luis y González Albiza, Adalberto.
1961	A3	1998/020	1998.06.25	27 - 06	Morales Rosell, Enrique; López Labrador Ludwin y Milán Domínguez, Jorge Luis
1962	A3	1998/017	1998.06.11	12 - 06	Casanova Orozco, Juan Alberto.
1963	A3	1998/051	1998.12.30	14 - 01	Telefónica, S.A.
1964	A1	1998/022	1998.07.07	27 - 06	Centro de Proyectos Navales.

Índice nominal de Certificados de Patente y Autor de Modelos Industriales.

(71) (73)	(11)	(13)	(21)	(22)	(51)
Casanova Orozco, Juan Alberto.	1962	A3	1998/017	1998.06.11	12 - 06
Centro de Proyectos Navales.	1964	A1	1998/022	1998.07.07	27 - 06
Congiu, Giofranco.	1958	A3	1998/002	1998.01.16	25 - 03
García Espín, Jorge Luis y García Valido, Lisette.	1954	A3	1998/009	1998.03.31	11 - 02
Morales Rosell, Enrique.	1959	A1	1998/018	1998.06.25	27 - 06
Morales Rosell, Enrique; López Labrador Ludwin y Milán Domínguez, Jorge Luis.	1961	A3	1998/020	1998.06.25	27 - 06
Morales Rosell, Enrique; López Labrador Ludwin; Milán Domínguez, Jorge Luis y González Albiza, Adalberto.	1960	A3	1998/019	1998.06.25	27 - 06
Pinkus, Leonardo.	1956	A3	1998/014	1998.06.04	02 - 03
Quintana Martínez, Antonio.	1957	A3	1998/007	1998.02.13	17 - 04
Rodríguez Vazquez, Gladys María.	1953	A3	1998/011	1998.04.29	02 - 03
Telefónica de España S.A.	1952	A3	1997/029	1997.12.03	14 - 03
Telefónica, S.A.	1955	A1	1998/050	1998.12.30	14 - 01
Telefónica, S.A.	1963	A3	1998/051	1998.12.30	14 - 01

Índice sistemático de Certificados de Patente y Autor de Modelos Industriales.

(51)	(11)	(13)	(21)	(22)	(71) (73)
02 - 03	1953	A3	1998/011	1998.04.29	Rodríguez Vazquez, Gladys María.
02 - 03	1956	A3	1998/014	1998.06.04	Pinkus, Leonardo.
11 - 02	1954	A3	1998/009	1998.03.31	García Espín, Jorge Luis y García Valido, Lisette.
12 - 06	1962	A3	1998/017	1998.06.11	Casanova Orozco, Juan Alberto.
14 - 01	1955	A1	1998/050	1998.12.30	Telefónica, S.A.
14 - 01	1963	A3	1998/051	1998.12.30	Telefónica, S.A.
14 - 03	1952	A3	1997/029	1997.12.03	Telefónica de España S.A.
17 - 04	1957	A3	1998/007	1998.02.13	Quintana Martínez, Antonio.
25 - 03	1958	A3	1998/002	1998.01.16	Congiu, Giofranco.
27 - 06	1959	A1	1998/018	1998.06.25	Morales Rosell, Enrique.
27 - 06	1960	A3	1998/019	1998.06.25	Morales Rosell, Enrique; López Labrador Ludwin; Milán Domínguez, Jorge Luis y González Albiza, Adalberto.
27 - 06	1961	A3	1998/020	1998.06.25	Morales Rosell, Enrique; López Labrador Ludwin y Milán Domínguez, Jorge Luis.
27 - 06	1964	A1	1998/022	1998.07.07	Centro de Proyectos Navales.



Notas aclaratorias

En el Boletín Oficial No.143 del tercer trimestre de 1997, en la página 87 está errado el dato correspondiente al número de documento, aparece la solicitud No. 1994/036 con No. de certificado 22457 para dicha solicitud, por lo que debe decir "... 22499 ...", aclarando así que el No. de documento 22457 corresponde al No. de solicitud 1993/121.

En el Boletín Oficial No. 147-148 del tercer y cuarto trimestre de 1998, en la página 166 deben aparecer con el código (86) los datos relativos a la presentación de la solicitud regional o PCT de la solicitud de invención número 1998/044, debe decir "... 1996.10.03 PCT/SE96/01251 ...".

En el Boletín Oficial No. 147-148 del tercer y cuarto trimestre de 1998, en la página 184 en los datos correspondientes al código (54) Título del Certificado de Autor de Modelo Industrial 1950 donde dice "... envarcación ...", debe decir "... embarcación ...".

Códigos para la identificación de los países. Según norma OMPI ST-3.

(en el orden habitualmente utilizado por la ONU y la OMPI)

A		Corea (véase República Popular Democrática de Corea, República de Corea)	GN Guinea
AF Afganistán		CR Costa Rica	GQ Guinea Ecuatorial
AL Albania		CI Côte d'Ivoire	GW Guinea-Bissau
DE Alemania		HR Croacia	GY Guyana
AO Angola		CU Cuba	H
AI Anguilla			
AG Antigua y Barbuda		D	HT Haití
AN Antillas Neerlandesas			HN Honduras
SA Arabia Saudita		DK Dinamarca	HK Hong Kong
DZ Argelia		DJ Djibouti	HU Hungría
AR Argentina		DM Dominica	I
AW Aruba			
AU Australia		E	IN India
AT Austria			ID Indonesia
		EC Ecuador	IR Irán
B		EG Egipto	IQ Iraq
BS Bahamas		SV El Salvador	IE Irlanda
BH Bahrein		AE Emiratos Arabes Unidos	IS Islandia
BD Bangladesh		SK Eslovaquia	FK Islas Falkland (Malvinas)
BB Barbados		SI Eslovenia	SB Islas Salomón
BY Belarús		ES España	TC Islas Turcas y Caicos
BE Bélgica		Estado de la Ciudad del Vaticano	VG Islas Vírgenes Británicas
BZ Belice		(véase Santa Sede)	KY Islas Caimán
BJ Benin		US Estados Unidos de América	IL Israel
BM Bermuda			IT Italia
BT Bhután		EE Estonia	J
Birmania (véase Myanmar)		ET Etiopía	
BO Bolivia			
BW Botswana		F	JM Jamaica
BR Brasil			JP Japón
BN Brunei Darussalam		RU Federación de Rusia	JO Jordania
BG Bulgaria		FJ Fiji	K
BF Burkina Faso		PH Filipinas	
BI Burundi		FI Finlandia	
		FR Francia	Kampuchea Democrática (véase Camboya)
C			KZ Kazajstán
CV Cabo Verde		G	KE Kenya
KH Camboya		GA Gabón	KI Kiribati
CM Camerún		GM Gambia	KW Kuwait
CA Canadá		GE Georgia	
TD Chad		GH Ghana	L
CL Chile		GI Gibraltar	
CN China		GD Granada	
CY Chipre		GR Grecia	LA Laos
CO Colombia		GT Guatemala	LV Letonia
KM Comoras			
CG Congo			

LS Lesotho
LB Líbano
LR Liberia
LY Libia
LI Liechtenstein
LT Lituania
LU Luxemburgo

M

MO Macao
MG Madagascar
MY Malasia
MW Malawi
MV Maldivas
ML Malí
MT Malta
MA Marruecos
MU Mauricio
MR Mauritania
MX México
MC Mónaco
MN Mongolia
MS Montserrat
MZ Mozambique
MM Myanmar

N

NA Namibia
NR Nauru
NP Nepal
NI Nicaragua
NE Níger
NG Nigeria
NO Noruega
NZ Nueva Zelanda

O

OM Omán

P

NL Países Bajos
PK Pakistán
PA Panamá
PG Papua Nueva Guinea
PY Paraguay
PE Perú
PL Polonia
PT Portugal

Q

QA Qatar

R

GB Reino Unido
CF República Centroafricana
CZ República Checa
KR República de Corea
MD República de Moldova
DO República Dominicana
KD República Popular
Democrática de Corea
TZ República Unida de
Tanzania
RO Rumania
RW Rwanda

S

KN Saint Kitts y Nevis
WS Samoa
SM San Marino
VC San Vicente y
las Granadinas
SH Santa Helena
LC Santa Lucía
VA Santa Sede
ST Santo Tomé y Príncipe
SN Senegal
SC Seychelles
SL Sierra Leona
SG Singapur
SY Siria
SO Somalia
LK Sri Lanka
ZA Sudáfrica
SD Sudán
SE Suecia
CH Suiza
SR Suriname
SZ Swazilandia

T

TH Tailandia
TW Taiwán, Provincia de China
TG Togo
TO Tonga
TT Trinidad y Tobago
TN Túnez
TR Turquía
TV Tuvalu

U

UA Ucrania
UG Uganda
UY Uruguay
UZ Uzbekistán

V

VU Vanuatu
VE Venezuela
VN Viet Nam

Y

YE Yemen
YU Yugoslavia

Z

ZR Zaire
ZM Zambia
ZW Zimbabwe



Agentes Oficiales que brindan servicios de Propiedad Industrial

Bufete Internacional, Consultores de Marcas y Patentes.

Casa Matriz
5ta. avenida No. 16202, esquina 162, Miramar, Playa, Ciudad de La Habana.
Teléfonos: (537) 24 6749 Fax: (537) 24 6750

Sucursal Ciudad de La Habana
Calle 47 No. 815, entre Santa Ana y Conill, Nuevo Vedado, Plaza,
Ciudad de La Habana.
Teléfonos: (537) 33 5459, 33 5469 Fax: (537) 33 5448

Rebeca Babeth García Monroy

CONAS, Consultores Asociados.

Calle 5ta avenida No. 2 201, esquina 22. Miramar, Playa, Ciudad de La Habana.
Teléfonos: (537) 24 0207 y 24 2988 Fax: (537) 24 4320

María Antonia Carrillo de Albornoz y Martínez

CLAIM, Consultores de Marcas y Patentes.

Calle 14 No. 308, entre 3ra. y 5ta. Miramar, Playa, Ciudad de La Habana.
Teléfonos: (537)24 1325 y 22 2525 Fax: (537) 24 1325 y 66 92 36

Rogelio Rafael Valdés Pila

María Lourdes Ruiz Sotolongo

Reynold Sampedro Vázquez

Raúl Sancho Valladares

Annia Susana Rodríguez Sarraff

Consultoría Jurídica Internacional.

Calle 16 No. 314, entre 3ra. y 5ta., Miramar, Playa, Ciudad de La Habana.
Teléfonos: (537) 24 2490 Fax: (537) 24 2303

Dania Teresita Gálvez Fernández

LEX, S.A., Servicios Jurídicos de Marcas y Patentes.

Calle 1ra No. 1 001, esquina 10, Miramar, Playa, Ciudad de La Habana.
Teléfonos: (537) 24 9093 Fax: (537) 24 9593

Ada Acosta Martínez

Olga Lidia Moreno Samper

Dánice Vázquez De Alvaré

Sara Marta Díaz Rodríguez

OFICINA CUBANA



DE LA PROPIEDAD
INDUSTRIAL



**Picota No.15
e/ Luz y Acosta
La Habana Vieja,
Ciudad de la Habana. CUBA.
CP 10100**

**Teléfonos: (+537) 61-0185
61-3602, 62-4379,
62-4395, 62-9771.
Fax: (+537) 33-5610
E-mail: ocpi@ocpi.cu**