

Boletín OFICIAL

OFICINA CUBANA DE LA PROPIEDAD INDUSTRIAL



REPÚBLICA
DE CUBA

OC
PI

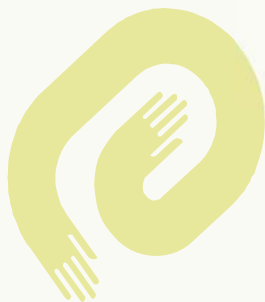

CU ISSN 1028 - 1452



Boletín OFICIAL

OFICINA CUBANA DE LA PROPIEDAD INDUSTRIAL



REPÚBLICA
DE CUBA

MINISTERIO DE CIENCIA
TECNOLOGÍA Y MEDIO AMBIENTE



Boletín Oficial 251 Marzo 2009

Publicación de:
**MARCAS Y OTROS SIGNOS DISTINTIVOS,
MODELOS INDUSTRIALES E INVENCIONES.**

Año CVIII
Núm. 251

Marzo de 2009
Puesto en circulación: 14 de Abril de 2009

CU ISSN 1028 - 1452
Número Normalizado Internacional
de Publicaciones en Serie
(International Standard Serial Number)



CU ISSN 1028 - 1452



ÍNDICE GENERAL

MARCAS Y OTROS SIGNOS DISTINTIVOS. SOLICITUDES.	
Códigos numéricos.	6
Marcas Comerciales.	7
Nombres Comerciales.	24
Lemas Comerciales.	25
Emblemas Empresariales.	26
Rótulos de Establecimiento.	28
MARCAS Y OTROS SIGNOS DISTINTIVOS. CONCEDIDAS.	
Emblemas Empresariales.	30
Lemas Comerciales.	30
Marcas Comerciales.	30
Nombres Comerciales.	33
Rótulos de Establecimientos	34
ESTADOS LEGALES. MARCAS Y OTROS SIGNOS DISTINTIVOS.	
Cambio de dirección del titular.	36
Cambio de nombre del titular.	38
Caducidad por término de vigencia	42
Corrección de errores.	48
Fusión.	48
Traspaso.	49
Renovaciones	50
ARREGLO DE MADRID	55
ESTADOS LEGALES. JURÍDICO.	
Recursos de alzada. Concesiones.	64
Recursos de alzada. Interpuestos.	64
Caducidad por falta de uso	64
Casación	64
Índice de tribunales sin lugar	64
Índice de tribunales sin lugar Madrid	64
INVENCIONES	
Códigos numéricos.	66
Norma Cubana	67
Certificados de Patentes y de Autor de Invenciones.	68
ESTADOS LEGALES. INVENCIONES	
Abandonadas.	73
caducidad por falta de pago	74
Denegadas.	74
Renunciadas	74
Cesión	74

SOLICITUDES PRESENTADAS. DECRETO-LEY 160	
Certificados de Patentes de Invenciones.	75
MODELOS INDUSTRIALES	
Certificados de Patentes de Modelos Industriales	78
ÍNDICE DE ESTADOS LEGALES DE MODELOS INDUSTRIALES	
Abandonados	79
Reconsideración de abandono	79
ÍNDICES INFORMATIVOS. MARCAS. Solicitudes	
Por clasificación internacional de productos y servicios.	81
Por denominación.	84
Por titular.	87
NOMBRES COMERCIALES	
Por denominación	90
Por titular	90
LEMAS COMERCIALES	
Por denominación	90
Por titular	90
EMBLEMAS EMPRESARIALES.	
Por denominación	90
Por titular	91
RÓTULOS DE ESTABLECIMIENTO.	
Por denominación	91
Por titular	91
ÍNDICES INFORMATIVOS. INVENCIONES.	
Nominal.	92
Numérico.	93
Sistemático.	94
ÍNDICES INFORMATIVOS. INVENCIONES. Decreto-Ley 160	95
Nominal.	95
Numérico.	95
Sistemático.	
ÍNDICES INFORMATIVOS MODELOS INDUSTRIALES	
Sistemático.	96
Nominal.	96
Numérico.	96
NOTA ACLARATORIA.	97
SECCIONES PROVINCIALES, PUESTOS DE TRABAJO Y	98
FUNCIONARIOS ESTATALES.	
AGENTES OFICIALES.	101
CÓDIGOS POR PAÍSES.	102



SOLICITUDES

Marcas y otros signos distintivos

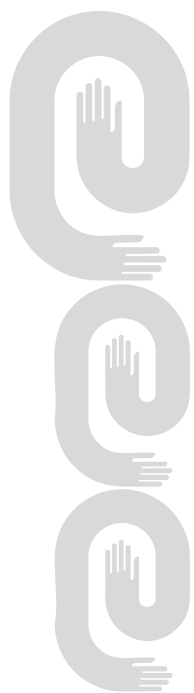



**Códigos numéricos para identificación de datos .
Según norma OMPI ST-60
Marcas y otros signos distintivos**

Marcas Comerciales, Nombres Comerciales, Lemas Comerciales, Rótulos de Establecimientos y Emblemas Empresariales

- (111)** Número de serie del registro.
- (151)** Fecha de registro.
- (170)** Duración del registro.
- (180)** Vigencia.
- (190)** Código del país que registra.
- (210)** Número de serie de la solicitud.
- (220)** Fecha de presentación.
- (310)** Número de serie asignado a la primera solicitud.
- (320)** Fecha de presentación de la primera solicitud.
- (330)** Código de la Norma de la OMPI ST.3 identificando a la oficina nacional o regional donde se presentó la primera solicitud o la organización donde se hizo la primera solicitud.
- (510)** Actividades que divulga.
- (511)** Clasificación Internacional de productos y servicios.
- (531)** Clasificación de los elementos figurativos de las marcas.
- (540)** Diseño.
- (561)** Denominación de la marca.
- (591)** Información relativa a los colores reivindicados.
- (730)** Nombre del solicitante o concesionario y país de origen.
- (740)** Agente oficial o mandatario.

MARCAS COMERCIALES

Solicitudes

- (210)- 2008-0105
(220)- 2008.02.27
(510)- Leche en polvo, gelificada, saborizada y batida. Productos lácteos en generales, tales como: postres lácteos, yogures, yogures bebibles, bebidas naturales o saborizadas hechas principalmente a base de leche o productos lácteos, bebidas lácteas que contienen frutas. Productos lácteos fermentados naturales o saborizados.
- (511)- 29
(510)- Cacao, chocolate, bebidas a base de cacao, bebidas a base de chocolate, preparaciones hechas de cereales, cereales para el desayuno, pastelería y confitería, todos estos productos naturales y/o cubiertos y/o rellenos y/o saborizados; helados comestibles esencialmente hechos a base de yogur, helados, sorbetes (hielos comestibles), yogures helados, hielo saborizado.
- (511)- 30
(510)- Agua con gas y sin gas (mineral o natural); jugos de frutas y verduras; bebidas a base de frutas y verduras, limonadas, sodas, sorbetes, preparaciones para hacer bebidas, jarabes, extractos a base de frutas o verduras no alcoholizadas, bebidas sin alcohol.
- (511)- 32
(561)- DANNON
(730)- COMPAGNIE GERVAIS DANONE, domiciliada en 17BOULEVARD HAUSSMANN F-75009 PARIS, Francia
(740)- Vázquez D' Alvaré, Dánice, CU

- (210)- 2008-0320
(220)- 2008.06.05
(510)- Calzado para ambos sexos y todas las edades.
- (511)- 25
(531)- 27.05.01
(540)-
- 
- (561)- COPPELIA
(730)- EMPRESA TENERÍA Y CALZADO "ISMAEL SAURE CONDE", domiciliada en Calle República Número 462 entre San Martín y San José C.P.70100, Camagüey, Camagüey, República de Cuba
(740)- García Rodríguez, Elvira Isabel, CU

- (210)- 2008-0504
(220)- 2008.09.29
(510)- Vacunas.
(511)- 05
(531)- 27.05.09;27.05.10
(540)-

CIMAvax-EGF

- (561)- CIMAVAX-EGF
(730)- CIMAB S.A., domiciliada en Calle 206 número 1926 entre 19 y 21, Atabey, Playa, Ciudad de La Habana, República de Cuba
(740)- Pérez Díaz, Yodira, CU

- (210)- 2008-0505
(220)- 2008.09.29
(510)- Vacunas.
(511)- 05
(531)- 27.05.09;27.05.10
(540)-

GLICOvax-GM3

- (561)- GLICOVAX-GM3
(730)- CIMAB S.A., domiciliada en Calle 206 número 1926 entre 19 y 21, Atabey, Playa, Ciudad de La Habana, República de Cuba
(740)- Pérez Díaz, Yodira, CU

- (210)- 2008-0506
(220)- 2008.09.29
(510)- Vacunas.
(511)- 05
(531)- 27.05.09;27.05.10
(540)-

ACETILvax-GM3

- (561)- ACETILVAX-GM3
(730)- CIMAB S.A., domiciliada en Calle 206 número 1926 entre 19 y 21, Atabey, Playa, Ciudad de La Habana, República de Cuba
(740)- Pérez Díaz, Yodira, CU

- (210)- 2008-0511
(220)- 2008.10.02
(510)- CD (discos compactos)
(511)- 09
(510)- Libro, material de instrucción (con excepción de aparatos), impresos, folletos.

- (511)- 16
(510)- Publicación de libros, publicación electrónica de libros.
(511)- 41
(531)- 01.03.15;01.03.17
(540)-



- (561)- REDENERG
(730)- CENTRO DE GESTIÓN DE LA INFORMACIÓN Y DESARROLLO DE LA ENERGÍA (CUBAENERGÍA), domiciliada en calle 20, entre 18A y 47, número 4111, Playa, Ciudad de La Habana, República de Cuba
(740)- Ortega Rivero, Aurelia Georgina, CU

- (210)- 2008-0512
(220)- 2008.10.03
(510)- Administración de hoteles.
(511)- 35
(510)- Servicios de organización de viajes prestados por agencias de turismo.
(511)- 39
(510)- Servicios de hospedaje temporal, principalmente los servicios de reservas de alojamiento para viajeros, servicios de agencias de alojamiento, alquiler de alojamientos temporales, servicios de reservas de hoteles, servicios hoteleros.
(511)- 43
(531)- 26.03.23
(540)-



- (561)- AGUASAZULES
(730)- CUBANACAN, S.A. CORPORACION DE TURISMO Y COMERCIO INTERNATIONAL, domiciliada en calle 68, entre 5ta y 5ta A, Playa, Ciudad de La Habana, República de Cuba
(740)- García Monroy, Rebeca, CU

- (210)- 2008-0513
(220)- 2008.10.03
(510)- Espectáculos musicales.
(511)- 41
(561)- SON DEL TRÓPICO

- (730)-(740)- FERNÁNDEZ TORRES, LUIS, domiciliada en calle Línea, número 10, entre N y O, apartamento 602, Plaza de La Revolución, Ciudad de La Habana, República de Cuba

- (210)- 2008-0514
(220)- 2008.10.03
(510)- Vestidos, calzados y sombrerería
(511)- 25
(510)- Juegos, juguetes, artículos de gimnasia y deportes no comprendidos en otras clases
(511)- 28
(531)- 26.11.21
(540)-

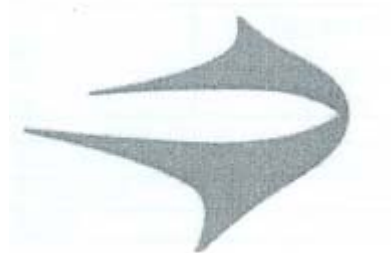

- (730)- SAO PAULO ALPARGATAS, S.A., domiciliada en Rua Funchal, 160, Vila Olimpia, Sao Paulo, Brasil
(740)- Ruíz Sotolongo, María Lourdes, CU

- (210)- 2008-0515
(220)- 2008.10.03
(510)- Preparaciones farmacéuticas
(511)- 05
(531)- 27.05.01;27.05.17
(540)-



- (561)- LASTET
(730)- NIPPON KAYAKU KABUSHIKI KAISHA, domiciliada en 11-2, Fujimi 1- chome, Chiyoda-ku, Tokyo, Japón
(740)- Ruíz Sotolongo, María Lourdes, CU

- (210)- 2008-0516
(220)- 2008.10.06
(510)- Perfumes y artículos de tocador en general, a saber jabones, perfumes, aceites esenciales, cosméticos, lociones de pelo y dentífricos.

- (511)- 03
(561)- SKALA
(730)- PLATINA COSMÉTICOS LTDA,
domiciliada en Rua Veríssimo 377, Sao
Benedito, Uberaba, Minas Gerais,
Brasil
(740)- Ruíz Sotolongo, María Lourdes, CU

- (210)- 2008-0517
(220)- 2008.10.06
(510)- Ruedas de vehículos terrestres, ruedas de vehículos de motor a dos ruedas.
(511)- 12
(561)- SUMITOMO
(730)- SUMITOMO RUBBER INDUSTRIES, LTD., domiciliada en 6-9, 3-chome, Wakinohama-cho, Chuo-ku, Kobe-shi, Hyogo, Japón
(740)- Sampedro Vázquez, Reynold, CU

- (210)- 2008-0518
(220)- 2008.10.06
(510)- Ruedas de vehículos terrestres, ruedas de vehículos de motor a dos ruedas
(511)- 12
(531)- 26.13.25
(540)-

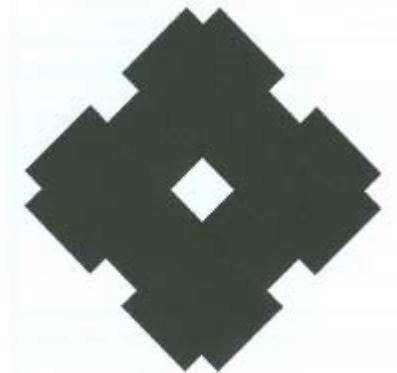

- (730)- SUMITOMO RUBBER INDUSTRIES, LTD., domiciliada en 6-9, 3-chome, Wakinohama-cho, Chuo-ku, Kobe-shi, Hyogo, Japón
(740)- Sampedro Vázquez, Reynold, CU

- (210)- 2008-0519
(220)- 2008.10.06
(510)- Transmisores-receptores para transmisión inalámbrica de datos de multimedia, aparatos para la transmisión inalámbrica de información acústicas, programas de comunicación para computadoras de comunicación

inalámbrica, transmisores-receptores para la transmisión inalámbrica de datos por la red, transmisores-receptores para la transmisión inalámbrica por la red de datos de multimedia, transmisores-receptores de datos de multimedia para la transmisión inalámbrica de comunicaciones de banda ancha, cámaras digitales de video, cámaras digitales, receptores de señal de televisión, reproductores de video portátiles, cámaras de seguridad, aparatos de televisión, videos, accesorios de cámara digital para visualizar fotos, reproductores de videos, marcos para exponer fotografía digital, programas de computadora para procesar datos de multimedia, programas de computadora para la transmisión inalámbrica.

- (511)- 09
(561)- AIPTEK
(730)- AIPTEK INTERNACIONAL INC,
domiciliada en número 19, Industry E.
Rd. IV, Hsin-chu 300, Taiwán
(740)- Guerra Aragón, Alfredo, CU

- (210)- 2008-0520
(220)- 2008.10.06
(510)- Preparaciones para blanquear y otras sustancias para la colada, preparaciones para limpiar, pulir, desengrasar y raspar, jabones, perfumería, aceites esenciales, cosméticos, lociones para el cabello, detergentes, dentífricos.

- (511)- 03
(510)- Papel, cartón y artículos de estas materias, no comprendidos en otras clases.

- (511)- 16
(510)- Ropa interior y exterior, calzados y sombrerería

- (511)- 25
(561)- CLAVEL
(730)- CORPORACIÓN CIMEX S.A., domiciliada en Edificio Sierra Maestra, avenida Primera esquina a Cero, Miramar, Playa, Ciudad de La Habana, República de Cuba
(740)- Sampedro Vázquez, Reynold, CU

- (210)- 2008-0521
(220)- 2008.10.07
(510)- Soportes de registro magnéticos, discos acústicos; equipos para el tratamiento de la información y ordenadores; software grabado en soporte magnético.

- (511)- 09
(510)- Diseño y desarrollo de ordenadores y software.

(511)- 42
(531)- 26.04.01;26.11.14
(540)-



(561)- ALASARBOGEN
(730)- UNIVERSIDAD DE LAS CIENCIAS INFORMÁTICAS "UCI", domiciliada en Carretera a San Antonio de los Baños, kilómetro 2 1/2, Torrens, Boyeros, Ciudad de La Habana, República de Cuba
(740)- Pérez Valdés, Ignacio, CU

(210)- 2008-0522
(220)- 2008.10.07
(510)- Champús; geles, spray, cremas y bálsamos para la estilización y el cuidado del cabello; lacas para el cabello; preparaciones colorantes y decolorantes para el cabello; preparaciones para el ondeado y el rizado permanente; aceites esenciales para el uso personal.
(511)- 03
(561)- GARNIER ONDAS PERFECTAS
(730)- LABORATOIRE GARNIER & CIE., domiciliada en 281, Rue Saint-Honoré, 75008, Paris, Francia
(740)- Vázquez D' Alvaré, Dánice, CU

(210)- 2008-0523
(220)- 2008.10.07
(510)- Vestidos, calzados y sombrerería.
(511)- 25
(510)- Juegos, juguetes, artículos de gimnasia y deportes no comprendidos en otras clases.
(511)- 28
(531)- 26.11.08
(540)-
(561)-



(730)- SAO PAULO ALPARGATAS, S.A., domiciliada en Rua Funchal, 160, Vila Olimpia, Sao Paulo, Brasil
(740)- Ruíz Sotolongo, María Lourdes, CU

(210)- 2008-0524
(220)- 2008.10.08

(510)- Para distinguir eventos, publicación digital sobre programación de espectáculos musicales y servicios de espectáculos.

(511)- 41
(531)- 02.01.23;26.04.14;26.04.16
(540)-



(561)- NOTI MÚSICA
(730)- CENTRO PROVINCIAL DE LA MÚSICA ADOLFO GUZMÁN, domiciliada en calle Séptima, número 168, entre 16 y 18, Playa, Ciudad de La Habana, República de Cuba
(740)- Herrera Duarte, Carmen Sirelda, CU

(210)- 2008-0525
(220)- 2008.10.08
(510)- Para distinguir eventos, publicación digital sobre programación de espectáculos musicales y servicios de espectáculos.
(511)- 41
(561)- FESTIVAL DE HABANERAS EN LA HABANA
(730)- CENTRO PROVINCIAL DE LA MÚSICA ADOLFO GUZMÁN, domiciliada en calle Séptima, número 168, entre 16 y 18, Playa, Ciudad de La Habana, República de Cuba
(740)- Herrera Duarte, Carmen Sirelda, CU

(210)- 2008-0526
(220)- 2008.10.08
(510)- Joyería y Piedras Preciosas.
(511)- 14
(561)- HEARTS ON FIRE
(730)- HEARTS ON FIRE COMPANY, LLC, domiciliada en 99 Summer Street, 4th Floor, Boston, Massachussets 02110, Estados Unidos de América
(740)- Triana López, Beatriz, CU

(210)- 2008-0527
(220)- 2008.10.08
(510)- Joyería y Piedras Preciosas.
(511)- 14
(561)- THE MOST PERFECTLY CUT DIAMOND IN THE WORLD
(730)- HEARTS ON FIRE COMPANY, LLC, domiciliada en 99 Summer Street, 4th Floor, Boston, Massachussets 02110, Estados Unidos de América
(740)- Triana López, Beatriz, CU

(210)- 2008-0528
(220)- 2008.10.08
(510)- Joyería y piedras preciosas.
(511)- 14
(561)- HOF CO.
(730)- HEARTS ON FIRE COMPANY, LLC,
domiciliada en 99 Summer Street, 4th
Floor, Boston, Massachussets 02110,
Estados Unidos de América
(740)- Triana López, Beatriz, CU

(210)- 2008-0529
(220)- 2008.10.08
(510)- Joyería y piedras preciosas.
(511)- 14
(510)- DREAM
(730)- HEARTS ON FIRE COMPANY, LLC,
domiciliada en 99 Summer Street, 4th
Floor, Boston, Massachussets 02110,
Estados Unidos de América
(740)- Triana López, Beatriz, CU

(210)- 2008-0530
(220)- 2008.10.08
(510)- Joyería y piedras preciosas.
(511)- 14
(561)- THE WORLD´S MOST PERFECTLY
CUT DIAMOND
(730)- HEARTS ON FIRE COMPANY, LLC,
domiciliada en 99 Summer Street, 4th
Floor, Boston, Massachussets 02110,
Estados Unidos de América
(740)- Triana López, Beatriz, CU

(210)- 2008-0531
(220)- 2008.10.08
(510)- Joyería y piedras preciosas.
(511)- 14
(531)- 05.05.20
(540)-



(730)- HEARTS ON FIRE COMPANY, LLC,
domiciliada en 99 Summer Street, 4th
Floor, Boston, Massachussets 02110,
Estados Unidos de América
(740)- Triana López, Beatriz, CU

(210)- 2008-0533
(220)- 2008.10.09
(510)- Compresores (máquinas);
compresores para refrigeradores;
condensadores de aire; prensadoras;
máquinas de modular; máquinas y
aparatos para la industria electróni-
ca; máquinas herramientas; motores
eléctricos que no sean para vehículos
terrestres; paquetes de alambre (par-
tes de motores eléctricos); válvulas
(partes de máquinas); máquinas de fil-
trar; filtros (partes de máquinas o mo-
tores); filtros para limpiar el aire re-
frigerado (para motores); máquinas
para verter plástico; transportadores
(máquinas); correas de máquinas; má-
quinas para el embalaje; máquinas
para el empaquetado; batidoras eléc-
tricas para uso doméstico; máquinas
de lavar; máquinas para escurrir la
ropa; máquinas secadoras; máquinas
para la pintura; pistolas para pintar;
máquinas para estampar; máquinas y
aparatos para la limpieza (eléctricos);
dispositivos eléctricos para correr cor-
tinas; máquinas de planchado; máqui-
nas de coser; máquinas para ensam-
blaje de bicicletas; máquinas
trituradoras; máquinas para teñir; má-
quinas para ajustar; aspiradores de
polvo; jugueras para frijoles para uso
doméstico; aparatos electromecáni-
cos para la preparación de bebidas;
taladradoras móviles eléctricas, sien-
do herramientas manuales accionadas
mecánicamente (excluyendo las
taladradoras de carbón); embragues
electromagnéticos, que no sean para
vehículos terrestres; juntas (partes de
motores); máquinas para hacer yogurt
de uso doméstico; máquinas para cor-
tar el pan; motores eléctricos, que no
sean para vehículos terrestres; máqui-
nas para trabajar los metales; máqui-
nas pulverizadoras; trituradoras eléc-
tricas para uso doméstico; máquinas
de cocina eléctricas.

(511)- 07
(510)- Condensadores eléctricos; discos
magnéticos; aparatos del proceso de
datos; aparatos de radios; registrado-
ras de banda magnética; discos acús-
ticos; altavoces; aparatos para el en-
tretenimiento adaptados para el uso
con una pantalla externa o monitor;
aparatos para el entretenimiento
adaptados para el uso con recepto-
res de la televisión; pantalla a color
ancha; electrolizadores; resistencias
eléctricas; circuitos integrados; orde-
nadores; programas de ordenadores
registrados; aparatos telefónicos;
emisores de señales electrónicas; apa-
ratos electro-dinámicos para el man-
do a distancia de señales; antenas;
cámaras (fotografía); tocadiscos; de-

tectores de moneda falsa; timbres eléctricos; planchas eléctricas; hilos de cobre aislados; alambres esmaltados (para conducción de la electricidad); materiales para conducciones de electricidad (alambres, cables); hilos eléctricos; cables eléctricos; aparatos para juegos concebidos para el uso con una pantalla externa o monitor; cartuchos de video juegos; instrumentos de inspección; fotocopiadoras (fotográficas, electrostáticas, térmicas); tapones, enchufes y otros contactos (conexiones eléctricas); discos magnéticos; amplificadores; lápices electrónicos (para unidades de representación visual); programa de ordenador (grabados); fonógrafos; baterías de encendido; hilos magnéticos; sensores de temperatura eléctricos; indicadores de temperatura; empalmes de cables eléctricos.

(511)-
(510)-

09
Instalaciones de acondicionamiento del aire; instalaciones y aparatos de ventilación (climatización); recalentadores de aire; radiadores eléctricos; acumuladores de calor; secadores de ropa eléctricos; ventilación (climatización); secadores de aire; aparatos y máquinas para la purificación del aire; aparatos e instalaciones de cocción; campanas extractoras para cocinas; calentador de agua a gas de carbón; calentador de agua eléctrico; hornos electromagnéticos (con excepción de los hornos para experimentos); utensilios de cocción eléctricos; dispensadores de agua potable eléctricos; hervidores eléctricos; humidificadores de aire; autoclaves eléctricas; instalaciones de climatización para vehículos (aire acondicionado); fuelles (partes de instalaciones de ventilación); filtros para el aire acondicionado; calentadores para vehículos; secadores de aire; esterilizadores de aire; secadores de pelo eléctricos; evaporadores; esterilizadores; cabinas esterilizadoras; intercambiadores de calor (que no sean partes de máquinas); extractores; calentadores de agua de energía solar; cazuelas de hierro eléctricas; calentadores de baños; mecheros de gas; refrescadores de aire; refrigeradores; hornos microondas (aparatos de cocción); instalaciones de la purificación del aire; lavadores de plato; ollas para hervir huevos; aparatos eléctricos para hacer yogurt; aparatos faciales de vapor (saunas); tostadores de pan; máquinas de café eléctricas; lavadoras de pie eléctricas; hornos para panadería; hornillas eléctricas para cocinar a fuego lento.

(511)-
(510)-

11
Papel; papel de copia (papelería); papel higiénico; toallas de papel; tableros de anuncio de papel o cartón; libros de notas; periódicos; retratos; papel de embalaje; aparatos y máquinas para la encuadernación (material de oficina); material de oficina (excepto aparatos); tinta china preparada; sellos (estampillas); instrumentos para escribir; goma (colas) para la papelería o la casa; instrumentos de dibujo; artículos de dibujos; máquinas de escribir (eléctricas o no eléctricas); material de enseñanza (excepto aparatos); maquetas de arquitectura; rosarios.

(511)-
(510)-

16
Servicios de publicidad para otros, a saber, preparar y colocar anuncios de otros en una variedad de medios (de prensa a la radio, a internet o ambas posibilidades); agencias de importación y exportación; promover la venta de aparatos eléctricos para otros por una variedad de medios (de concesión de puntos de compra para la distribución de material impreso, para distribuir regalos en ventas especiales, tales como comprar uno y obtener cuatro, o ambas posibilidades) y la realización de ventas directas para los demás; sistematización de información en bases de datos de computación; preparación y/o coordinación de ofertas públicas de adquisición en nombre de otras personas en procesos de licitación; asesoramiento comercial profesional; consultas profesionales de negocios; servicios de asesoría en la dirección de negocios; análisis comercial para otros; consultas sobre problemas de personal; contabilidad; asistencia en la dirección de empresas comerciales o industrial; verificación de cuentas.

(511)-
(510)-

35
Instalación y reparación de aparatos para el acondicionamiento del aire; guateado de muebles (tapizado); instalación y reparación de calefacción; instalación, conservación y reparación de máquinas; instalación y reparación de aparatos eléctricos; instalación y reparación de aparatos de refrigeración; instalación, mantenimiento y reparación de equipos de computación; instalación, conservación y reparación de equipos de oficina; reparación de interferencias en aparatos eléctricos; lavado de ropa.

(511)-
(561)-
(730)-

37
GREE
GREE ELECTRIC APPLIANCES, INC.
OF ZHUHAI, domiciliada en Jinji
West Road, Qianshan Zhuhai,
Guangdong, China

(740)- Bermúdez Benítez, Leticia Laura, CU

(210)- 2008-0534
(220)- 2008.10.13
(510)- Vinos.
(511)- 33
(531)- 25.01.05;25.01.15;27.05.03
(540)-



(561)- MANIABO
(730)- EMPRESA DE BEBIDAS Y REFRESCOS LAS TUNAS, domiciliada en calle J. Espinosa, sin número, entre 19 y 27, Reparto Buena Vista, Las Tunas, Las Tunas, República de Cuba
(740)- Pantoja Labrada, Oslady, CU

(210)- 2008-0535
(220)- 2008.10.13
(510)- Jabones de afeitar, preparaciones para el afeitado, cosméticos para el afeitado y artículos de aseo para el afeitado.
(511)- 03
(510)- Maquinillas de afeitar y navajas para las mismas.
(511)- 08
(561)- FREE YOUR SKIN
(730)- EVEREADY BATTERY COMPANY, INC., domiciliada en 533 Maryville University Drive St. Louis, Missouri 63141, Estados Unidos de América
(740)- Vázquez D' Alvaré, Dánice, CU

(210)- 2008-0536
(220)- 2008.10.13
(510)- Brindar servicios de certificación de productos (de segunda parte) correspondientes a la rama siderúrgica, metal mecánica y del reciclaje.
(511)- 42
(531)- 27.05.22
(540)-



(561)- CCT
(730)- CENTRO DE TECNOLOGÍA Y CALIDAD, CTEC., domiciliada en Reina número 410, entre Gervasio y Escobar, Centro Habana, Ciudad de La Habana, República de Cuba
(740)- Otero Diego, Tatiana, CU

(210)- 2008-0537
(220)- 2008.10.15
(510)- Café, té, cacao, azúcar, arroz, tapioca, sagú. Sucedáneos del café. Miel, jarabe de melaza. Levadura. Polvo para esponjar; sal, mostaza, vinagre, salsas, condimentos, especias, hielo.
(511)- 30
(510)- Cervezas. Aguas minerales y gaseosas y otras bebidas no alcohólicas. Bebidas y zumos de frutas. Siropes y otras preparaciones para hacer bebidas.
(511)- 32
(510)- Bebidas alcohólicas con excepción de las cervezas.
(511)- 33
(561)- EL ISLEÑO
(730)- ALIMENTOS RÍO ZAZA, S.A., domiciliada en calle 216 A número 1506, entre 15 y 17 Siboney, Playa, Ciudad de La Habana, República de Cuba
(740)- Rodríguez Ricard, Stella, CU

(210)- 2008-0538
(220)- 2008.10.15
(510)- Café, té, cacao, azúcar, arroz, tapi-

- ca, sagú. Sucedáneos del café. Miel, jarabe de melaza. Levadura. Polvo para esponjar; sal, mostaza, vinagre, salsas, condimentos, espacias, hielo.
- (511)-** 30
(510)- Cervezas. Aguas minerales y gaseosas y otras bebidas no alcohólicas. Bebidas y zumos de frutas. Siropes y otras preparaciones para hacer bebidas.
- (511)-** 32
(510)- Bebidas alcohólicas con excepción de las cervezas
- (511)-** 33
(561)- TURQUINO
(730)- ALIMENTOS RÍO ZAZA, S.A., domiciliada en calle 216 A número 1506, entre 15 y 17 Siboney, Playa, Ciudad de La Habana, República de Cuba
- (740)-** Rodríguez Ricard, Stella, CU.

- (210)-** 2008-0539
(220)- 2008.10.15
(510)- Café, té, cacao, azúcar, arroz, tapioca, sagú. Sucedáneos del café. Miel, jarabe de melaza. Levadura. Polvo para esponjar; sal, mostaza, vinagre, salsas, condimentos, espacias, hielo.
- (511)-** 30
(510)- Cervezas. Aguas minerales y gaseosas y otras bebidas no alcohólicas. Bebidas y zumos de frutas. Siropes y otras preparaciones para hacer bebidas.
- (511)-** 32
(510)- Bebidas alcohólicas con excepción de las cervezas.
- (511)-** 33
(561)- DESEO
(730)- ALIMENTOS RÍO ZAZA, S.A., domiciliada en calle 216 A número 1506, entre 15 y 17 Siboney, Playa, Ciudad de La Habana, República de Cuba
- (740)-** Rodríguez Ricard, Stella, CU.

- (210)-** 2008-0540
(220)- 2008.10.15
(510)- Café, té, cacao, azúcar, arroz, tapioca, sagú. Sucedáneos del café. Miel, jarabe de melaza. Levadura. Polvo para esponjar; sal, mostaza, vinagre, salsas, condimentos, espacias, hielo.
- (511)-** 30
(510)- Cervezas. Aguas minerales y gaseosas y otras bebidas no alcohólicas. Bebidas y zumos de frutas. Siropes y otras preparaciones para hacer bebidas.
- (511)-** 32
(510)- Bebidas alcohólicas con excepción de las cervezas.
- (511)-** 33
(561)- SARAO
(730)- ALIMENTOS RÍO ZAZA, S.A., domiciliada en calle 216 A número 1506, entre 15 y 17 Siboney, Playa, Ciudad de La Habana, República de Cuba
- (740)-** Rodríguez Ricard, Stella, CU.

- (210)-** 2008-0541
(220)- 2008.10.15
(510)- Alimentos para bebés.
(511)- 05
(510)- Extracto de carne, frutas y legumbres en conservas, mermelada, compota
- (511)-** 29
(510)- Mostaza, salsas, condimentos, especias
- (511)-** 30
(510)- Bebidas no alcohólicas: bebidas y zumos de frutas.
- (511)-** 32
(531)- 03.08.15;27.05.02
- (540)-**
-
- (561)-** CATEY
(730)- EMPRESA DE CONSERVAS DE VEGETALES LOS ATREVIDOS, domiciliada en San Pablo número 14 entre Máximo Gómez y Juan Bruno Zayas. CP 50100, Santa Clara, Villa Clara, República de Cuba
- (740)-** González Martínez, Pedro Pablo, CU.

- (210)-** 2008-0542
(220)- 2008.10.15
(510)- Productos farmacéuticos.
(511)- 05
(510)- RAPIDOL
(730)- ESTABLECIMIENTOS ANCALMO, S.A. DE C.V., domiciliada en Antiguo Cuscatlán, Departamento de la Libertad, El Salvador
- (740)-** Bermúdez Benítez, Leticia Laura, CU

- (210)- 2008-0543
(220)- 2008.10.15
(510)- Productos farmacéuticos.
(511)- 05
(561)- OSTEOMED
(730)- ESTABLECIMIENTOS ANCALMO,
S.A. DE C.V., domiciliada en Anti-
guo Cuscatlán, Departamento de la
Libertad, El Salvador
(740)- Bermúdez Benítez, Leticia Laura, CU

- (210)- 2008-0544
(220)- 2008.10.16
(510)- Servicios de seguros; negocios finan-
cieros; negocios monetarios; negocios
inmobiliarios. Servicios de agencias
inmobiliarias, Servicios de administra-
ción, arrendamiento y corretaje de bie-
nes inmuebles; agencias de alquiler
(propiedades inmobiliarias); alquiler
de explotaciones agrícolas, de apar-
tamentos; servicios de tasación de
bienes inmuebles. Servicios de promo-
ciones inmobiliarias.
(511)- 36
(531)- 26.01.01;26.04.06;26.05.03
(540)-



- (561)- ALFA INMOBILIARIA
ALFAINMO.COM
(730)- INMOBILIARIA DE ADMINISTRADO-
RES ALFA S.A., domiciliada en Pa-
los de la frontera 4, 28012 Madrid,
España
(740)- Vázquez D' Alvaré, Dánice, CU

- (210)- 2008-0545
(220)- 2008.10.16
(510)- Servicios de telecomunicaciones, a
saber, servicios de telecomunicación
de video y datos; servicios de progra-
mación para televisión; servicios de
difusión de televisión; servicios de di-
fusión a través de televisión satelital,
televisión por cable, televisión terres-
tre, redes radiales, redes de compu-
tador locales o globales; difusión de
programas de televisión, programas
noticiosos, tele noticieros.
(511)- 38

- (531)- 01.05.04;27.05.17;27.05.22
(540)-



- (561)- RCN24 NUESTRA TELE NOTICIAS
(730)- RCN TELEVISION S.A., domicilia-
da en avenida de las Américas, núme-
ro 65-82, Bogotá, Colombia
(740)- Vázquez D' Alvaré, Dánice, CU

- (210)- 2008-0546
(220)- 2008.10.16
(510)- Servicios de telecomunicaciones, a
saber, servicios de telecomunicación
de video y datos; servicios de progra-
mación para televisión; servicios de
difusión de televisión; servicios de di-
fusión a través de televisión satelital,
televisión por cable, televisión terres-
tre, redes radiales, redes de compu-
tador locales o globales; difusión de
programas de televisión, programas
noticiosos, tele noticieros.

- (511)- 38
(531)- 01.05.04;27.05.017;27.05.22
(540)-



- (561)- RCN NUESTRA TELE
(730)- RCN TELEVISION S.A., domicilia-
da en avenida de las Américas, núme-
ro 65-82, Bogotá, Colombia
(740)- Vázquez D' Alvaré, Dánice, CU

- (210)- 2008-0547
(220)- 2008.10.16
(510)- Servicios de entretenimiento, espar-
cimiento, educación y formación a tra-
vés de cualquier medio de comunica-
ción incluyendo la televisión, radio y
la red informática mundial. Produc-
ción, montaje y/o distribución de pro-
gramas de televisión y televisión por
cable; actividades deportivas y cultu-
rales.
(511)- 41

(531)- 01.05.04;27.05.17;27.05.22
(540)-



(561)- RCN24 NUESTRA TELE NOTICIAS
(730)- RCN TELEVISION S.A., domiciliada en avenida de las Américas, número 65-82, Bogotá, Colombia
(740)- Vázquez D' Alvaré, Dánice, CU

(210)- 2008-0548
(220)- 2008.10.16
(510)- Servicios de entretenimiento, esparcimiento, educación y formación a través de cualquier medio de comunicación incluyendo la televisión, radio y la red informática mundial. Producción, montaje y/o distribución de programas de televisión y televisión por cable; actividades deportivas y culturales.

(511)- 41
(531)- 01.05.04;27.05.017;27.05.22
(540)-



(561)- RCN NUESTRA TELE
(730)- RCN TELEVISION S.A., domiciliada en avenida de las Américas, número 65-82, Bogotá, Colombia
(740)- Vázquez D' Alvaré, Dánice, CU

(210)- 2008-0549
(220)- 2008.10.16
(510)- Cigarrillos
(511)- 34
(510)- Servicios de publicidad, exportación e importación
(511)- 35
(510)- Servicio de almacenamiento y distribución
(511)- 39
(531)- 05.03.01;27.05.01
(540)-



(561)- BRASCUBA
(730)- EMPRESA MIXTA BRASCUBA CIGARRILLOS, S.A., domiciliada en calle Reyes, número 6, entre Calzada de Luyanó y Princesa, Diez de Octubre, Ciudad de La Habana, República de Cuba
(740)- Camejo Castro, María Teresa, CU.

(210)- 2008-0550
(220)- 2008.10.20
(510)- Actividades culturales de entretenimiento y esparcimiento
(511)- 41
(531)- 10.05.07;27.05.08
(540)-



(561)- CUCHILLA
(730)-(740)- ALONSO MATÓ, MIRALYS, domiciliada en avenida 47, número 5417, apartamento 1, entre 54 y 58, Playa, Ciudad de La Habana, República de Cuba

(210)- 2008-0551
(220)- 2008.10.20
(510)- Leche y productos lácteos.
(511)- 29
(531)- 25.01.15;25.03.07;26.01.15
(540)-



(561)- ALPURA
(730)- GANADEROS PRODUCTORES DE LECHE PURA, S.A. DE C.V., domiciliada en kilómetro 37.4, Autopista México-Querétaro, México
(740)- Vázquez D' Alvaré, Dánice, CU

(210)- 2008-0552

- (220)- 2008.10.20
(510)- Preparaciones para blanquear y otras sustancias para la colada; preparaciones para limpiar, pulir, desengrasar y raspar; jabones; perfumería, aceites esenciales, cosméticos, lociones para el cabello; dentífricos.
- (511)- 03
(561)- OXYDOL
(730)- CR BRANDS, INC., domiciliada en 9100 centre Pointe Drive, Suite 200 West Chester, Ohio 45069, Estados Unidos de América
- (740)- Vázquez D' Alvaré, Dánice, CU

- (210)- 2008-0553
(220)- 2008.10.20
(510)- Productos farmacéuticos y veterinarios; productos higiénicos para la medicina; sustancias dietéticas para uso médico.
- (511)- 05
(561)- GAVINDOL
(730)- MERCK KGAA, domiciliada en Frankfurter Strasse 250, D-64293 Darmstadt, Alemania
- (740)- Bermúdez Benítez, Leticia Laura, CU

- (210)- 2008-0554
(220)- 2008.10.20
(510)- Silicio; siliconas; productos químicos para la agricultura, con excepción de los fungicidas, herbicidas, insecticidas y parasiticidas; catalizadores; abonos para las tierras; productos para preparar el cuero; colas para la industria; productos químicos para la conservación de los alimentos; productos químicos para la industria; productos corrosivos; materiales plásticos en bruto.
- (511)- 01
(510)- Cloroformo, sustancias dietéticas para uso médico; depurativos, preparaciones químicas para uso en veterinaria; productos para la destrucción de animales dañinos; productos para la destrucción de las plantas; acaricidas; opodeldoch; algodón para uso médico; masillas dentales; pesticidas.
- (511)- 05
(510)- Caucho sintético; materiales para calafatear; fibras de vidrio para aislamiento; mangas de riego (tubos de riego); materiales para la insonorización; materiales aislantes; revestimientos de impermeabilidad; aceite aislante para transformadores; caucho en bruto o semi-elaborado; masillas para juntas.

- (511)- 17
(531)- 27.05.01
(540)-



- (561)- WYNCA
(730)- ZHEJIANG XINAN CHEMICAL INDUSTRIAL GROUP CO., LTD., domiciliada en Xin'anjiang Town, Jiande Vity, Zhejiang Province, China
- (740)- Bermúdez Benítez, Leticia Laura, CU

- (210)- 2008-0555
(220)- 2008.10.20
(510)- Silicio; siliconas; productos químicos para la agricultura, con excepción de los fungicidas, herbicidas, insecticidas y parasiticidas; catalizadores; abonos para las tierras; productos para preparar el cuero; colas para la industria; productos químicos para la conservación de los alimentos; productos químicos para la industria; productos corrosivos; materiales plásticos en bruto.
- (511)- 01
(510)- Cloroformo, sustancias dietéticas para uso médico; depurativos, preparaciones químicas para uso en veterinaria; productos para la destrucción de animales dañinos; productos para la destrucción de las plantas; acaricidas; opodeldoch; algodón para uso médico; masillas dentales; pesticidas.
- (511)- 05
(510)- Caucho sintético; materiales para calafatear; fibras de vidrio para aislamiento; mangas de riego (tubos de riego); materiales para la insonorización; materiales aislantes; revestimientos de impermeabilidad; aceite aislante para transformadores; caucho en bruto o semi-elaborado; masillas para juntas.
- (511)- 17
(531)- 28.03.00
(540)-



- (730)- ZHEJIANG XINAN CHEMICAL INDUSTRIAL GROUP CO., LTD., domiciliada en Xin'anjiang Town, Jiande Vity, Zhejiang Province, China

(740)- Bermúdez Benítez, Leticia Laura, CU

(210)- 2008-0556

(220)- 2008.10.23

(510)- Blondas, capacillos y envases.

(511)- 16

(531)- 27.05.04

(540)-



(561)- ORLA

(730)- EMPRESA DE ESPECIALIDADES GRÁFICAS, domiciliada en Palatino 252, esquina Vía Blanca, Cerro, Ciudad de La Habana, República de Cuba

(740)- Barrios Jorge, Aimée, CU

(210)- 2008-0557

(220)- 2008.10.23

(510)- Productos de computadoras; programas de computadoras de animación en 3D; programas de computadoras de tecnología de proceso de animación en 3D para la creación, producción, grabación; transmisión o reproducción de sonidos, videos, películas, filmaciones, contenido de animación, software de programas, gráficos e imágenes; programas de computadoras para usar con relación a la animación digital y efectos especiales de imágenes; programas de computadoras para procesar imágenes, gráficas y textos; programas para controlar y mejorar la calidad del sonido en la computadora y equipos de audio; programas de juegos de computadoras; programas de gráficos de computadoras; programas de juegos electrónicos; programas de juegos; programas de juegos de video; programas de juegos de realidad virtual; juegos de videos interactivos compuestos por hardware y programas; computadoras; servidores; estaciones de trabajo; hardware de computadoras, placas madres (motherboards) de computadoras; circuitos integrados; semiconductores y procesadores; cartuchos de videos juegos; programas de computadora para jugar video juegos y juegos de computadoras con otros vía una computadora global o una red de comuni-

caciones; programas de computadora para comprimir o descomprimir datos e imágenes de videos; ordenadores portátiles; computadoras portátiles; ordenadores de mano; computadoras comprimidas; computadoras ultra móviles; programas de computadoras para usar en proveer acceso a múltiples usuarios de la red de información a una computadora global; interfaz de computadora, a saber, programas de sistema operativo de computadoras, programa de utilidad de computadoras y otros programas informáticos; reproductores de videos portátiles; aparatos personales de juegos; tocadores de disco de alta definición; reproductores de DVD.

(511)- 09

(510)- Servicios de entretenimiento, a saber, producción de películas en movimiento, videos y filmaciones; provisión de televisión, videos y efectos especiales de película en movimiento; videos y filmaciones; servicios de producción de animación; servicios de producción de programas de entretenimiento multimedia.

(511)- 41

(561)- INTRU

(730)- INTEL CORPORATION, domiciliada en 2200 Mission College Boulevard Santa Clara, California 95052-8119, Estados Unidos de América

(740)- Triana López, Beatriz, CU

(210)- 2008-0559

(220)- 2008.10.27

(510)- Ofrecer servicios de educación ambiental, cursos de capacitación.

(511)- 41

(510)- Para realizar investigaciones ambientales y antropológicas, así como brindar servicios científico- técnicos vinculados con dichas investigaciones.

(511)- 42

(531)- 26.01.05;27.05.01;27.05.11

(540)-



(561)- CEPRODESO

(730)- CENTRO DE INVESTIGACIONES Y SERVICIOS AMBIENTALES (ECOVIDA), domiciliada en Km. 2½ Carretera a Luis Lazo, Pinar del Río, Pinar del Río, República de Cuba

(740)- Vázquez Pérez, Yoel, CU

(210)- 2008-0560
(220)- 2008.10.27
(510)- Llantas de vehículos; llantas; vehículos; aparatos para locomoción por tierra, aire o agua.
(511)- 12
(561)- GT RADIAL
(730)- GITI TIRE PTE. LTD., domiciliada en 9 OXLEY RISE, # 01-02 THE OXLEY SINGAPORE 238697, Singapur
(740)- Guerra Aragón, Alfredo, CU

(210)- 2008-0561
(220)- 2008.10.27
(510)- Grapadoras, grapas, removedores de grapas, perforadoras de papel.
(511)- 16
(561)- KANGARO
(730)- KANGARO INDUSTRIES (REGD.), domiciliada en B-XXX- 6754, Focal Point Ludhiana-141010 (Punjab), India
(740)- Guerra Aragón, Alfredo, CU

(210)- 2008-0562
(220)- 2008.10.27
(510)- Leche en polvo.
(511)- 29
(531)- 24.07.23;27.05.01
(540)-



(561)- DAIRYAMERICA
(730)- DAIRYAMERICA, INC., domiciliada en 4974 E. Clinton Way, número C221 Fresno, CA 93727-1520, Estados Unidos de América
(740)- Guerra Aragón, Alfredo, CU

(210)- 2008-0563
(220)- 2008.10.28
(510)- Medicamentos para uso humano.
(511)- 05
(561)- D.B.I. METFORMINA
(730)- LABORATORIOS BAG S.A., domiciliada en Bernardo de Irigoyen 248 Cap. Fed. Buenos Aires, Argentina
(740)- Santana Calderín, María Amparo, CU

(210)- 2008-0564

(220)- 2008.10.28
(510)- Dulces, mentas, chocolates y goma de mascar
(511)- 30
(561)- CHICLETS
(730)- CADBURY ADAMS USA LLC, domiciliada en 389 Interpace Parkway, Parsippany, New Jersey, Estados Unidos de América
(740)- Vázquez D' Alvaré, Dánice, CU

(210)- 2008-0565
(220)- 2008.10.28
(510)- Helados comestibles, helados comestibles a partir de agua, sorbetes, confitería helada, tartas heladas, cremas heladas, postres helados, yogures helados, productos alimenticios para la preparación de helados comestibles y/o helados comestibles a partir de agua y/o sorbetes y/o confitería helada y/o tartas heladas y/o cremas heladas y/o postres helados y/o yogures helados.
(511)- 30
(531)- 25.01.15;26.04.06;26.04.07;27.05.01
(540)-



(561)- HELADOS NESTLÉ
(730)- SOCIÉTÉ DES PRODUITS NESTLÉ, S.A., domiciliada en CH-1800 Vevey, Suiza
(740)- Bermúdez Benítez, Leticia Laura, CU

(210)- 2008-0566
(220)- 2008.10.28
(510)- Helados comestibles, helados comestibles a partir de agua, sorbetes, confitería helada, tartas heladas, cremas heladas, postres helados, yogures helados, productos alimenticios para la preparación de helados comestibles y/o helados comestibles a partir de agua y/o sorbetes y/o confitería helada y/o tartas heladas y/o cremas heladas y/o postres helados y/o yogures helados.
(511)- 30
(531)- 01.01.15;25.01.15;26.04.06;26.04.07;27.05.01

(540)-



(561)- HELADOS NESTLÉ
(730)- SOCIÉTÉ DES PRODUITS NESTLÉ,
S.A., domiciliada en CH-1800 Vevey,
Suiza
(740)- Bermúdez Benítez, Leticia Laura, CU

(210)- 2008-0567
(220)- 2008.10.28
(510)- Indicadores de cadencia;
cadenciómetros; ordenadores para
barcos de remos y botes de remos
para uso en la determinación de una
parte o la totalidad de los siguientes:
cadencia, tiempo transcurrido, día, fe-
cha, tiempo de viaje; indicadores de
velocidad; velocímetro; ordenadores
para barcos de remos y botes de re-
mos para uso en la determinación de
una parte o la totalidad de los siguien-
tes: cadencia, velocidad, tiempo trans-
currido, hora, día, fecha, distancia, rit-
mo cardíaco, odómetro, contador de
vueltas, velocidad, tiempo de trayec-
to, distancia de viaje, velocidad máxi-
ma, promedio de velocidad, promedio
de tiempo de viaje, número total de
viajes, promedio de viajes, velocidad
máxima, cadencia, comparación de
promedio de velocidad; computadoras
para barcos de remos o botes de re-
mos con altavoces, amplificadores,
redes de crossovers para equipos de
audio y cajas de altavoces, micrófo-
nos, contador de vueltas, tiempo de
viaje y cadencia; equipo de audio para
los vehículos, a saber, sistemas de
audio con altavoces, amplificadores,
micrófonos, redes de crossovers y
cajas de altavoces para barcos de re-
mos o botes de remos.

(511)- 09
(510)- Remos; partes estructurales para
embarcaciones, a saber, estructuras
de apoyo para remos; estructuras de
apoyo para remos, principalmente,
aparato estructural para ser sujetado
a botes para mantener los remos apa-
ratos de los lados del bote; partes es-
tructurales para embarcaciones; es-
cálamo; pasador de escálamo; partes
para barcos, principalmente, accese-
rio de placa de zapata para uso en bo-
tes de remos; railes de asiento, prin-
cipalmente, railes sobre los que se

construye un asiento de remos que
pueda deslizarse; asientos de vehícu-
los; principalmente, asientos para uso
en barcos de remos y botes de remos;
asientos deslizables de vehículo colo-
cados a los barcos; aletas para bar-
cos de remos y botes de remos; timo-
nes; engranaje de timón, timones de
barco, mecanismos de dirección y ti-
mones.

(511)- 12
(510)- Calzado.
(511)- 25
(531)- 27.05.01
(540)-

SHIMANO

(561)- SHIMANO
(730)- SHIMANO INC., (EN JAPONES
KAISHA SHIMANO), domiciliada
en 77, Oitmasucho 3 Cho, Sakai,
Osaka 590, Japón
(740)- Bermúdez Benítez, Leticia Laura, CU

(210)- 2008-0568
(220)- 2008.10.28
(510)- Legumbres, patatas, frutas y setas en
conserva, congeladas, secas o coci-
das, carne, aves de corral, caza, pes-
cado y productos alimenticios prove-
nientes del mar, todos estos produc-
tos también bajo la forma de extrac-
tos, de sopas, de gelatinas, de pastas
para untar, de conservas, de platos
cocinados, congelados o
deshidratados; confituras; huevos;
preparaciones a partir de soja inclui-
das en esta clase; aceites y grasas
comestibles; preparaciones
proteínicas para alimentación hechas
a base de uno o más de los productos
incluidos en esta clase; productos de
salchichonería, mantequilla de maní,
sopas, concentrados de sopas, caldos,
cubitos para hacer caldos, consomés.
29
(511)-
(510)- Harinas y preparaciones hechas de
cereales, pan, levadura, productos de
pastelería; bizcochos, tartas, galletas,
pudines; preparaciones de cereal;
arroz, pastas alimenticias, tallarines;
productos alimenticios hechos a par-
tir de arroz, de harina o de cereales,
también bajo la forma de platos coci-
nados; pizzas; sándwiches; mezclas de
pastas alimenticias y olivos para pas-
teles; salsas; salsa de soja; ketchup;
productos para aromatizar o sazonar
los alimentos, especias comestibles,
condimentos, salsa para ensalada,
mayonesa; mostaza; vinagre.

- (511)- 30
(561)- NATURPUR
(730)- SOCIÉTÉ DES PRODUITS NESTLÉ,
S.A., domiciliada en CH-1800 Vevey,
Suiza
(740)- Bermúdez Benítez, Leticia Laura, CU

- (210)- 2008-0569
(220)- 2008.10.28
(510)- Vestidos, calzados, sombrerería
(511)- 25
(531)- 27.05.01
(540)-



- (561)- DUPÉ
(730)- SAO PAULO ALPARGATAS, S.A.,
domiciliada en Rua Funchal, 160, Vila
Olimpia, Sao Paulo, Brasil
(740)- Bermúdez Benítez, Leticia Laura, CU

- (210)- 2008-0570
(220)- 2008.10.29
(510)- Dibujos animados, multimedia,
hipermedias, animación 3D y soft-
ware, videos y spot, todos en sopor-
tes magnéticos.
(511)- 09
(510)- Joyería y bisutería
(511)- 14
(510)- Anuncios, calendarios, carteles,
afiches, etiquetas, tarjetas de presen-
tación, de felicitación, invitaciones,
postales, sueltos, catálogos, diploma
o certificado, ilustración, caricatura,
viñetas, tiras cómicas, personajes,
portadas, contraportadas, etiquetas y
tripas de CD y DVD, cassetes, mapa o
plano turístico, carta menú.

- (511)- 16
(510)- Todo tipo de vestuario
(511)- 25
(510)- Dirección creativa y dirección de arte
de la campaña integral y acciones de
comunicación, dirección artística de
trabajos gráficos y fotográficos, ser-
vicio de publicidad de la campaña in-
tegral, de comunicación, presentacio-
nes promocionales, videos y spot.

- (511)- 35
(510)- Servicios de videos y multimedia que
abarca el diseño, realización filmación.
Servicios fotográficos y diapositivas,
dirección artística de trabajos gráfi-
cos y fotográficos. Servicios de re-

- dacción
41
(511)- Servicios de gráfica editorial, a saber
(510)- diseño y/o redacción de tabloides, li-
bros revistas, cubiertas y
sobrecubiertas para libros; ilustración,
caricatura, viñetas, tiras cómicas, his-
torietas, anuncios, calendarios, carte-
les, afiches, etiquetas, tarjetas de pre-
sentación, de felicitación, invitaciones,
post sueltos, agendas, catálogos; por-
tadas, etiquetas, y tripa de CD, DVD,
cassetes; folletos, plegables, marca-
dores para libros, guías de servicio,
carta menú, mapa o plano turístico,
diploma o certificado, guiones para
menciones radiales, spot televisión,
multimedia. Gráfica de emplazamien-
to y ambientación a saber diseño de
vallas, lumínicos, gigantografía, tótem,
display móvil, colgante, banderola;
elementos volumétricos,
ambientación, gráfica integral, gráfi-
ca para vehículos. Diseño del
identificador, manual de identidad cor-
porativa, sistema de señalética, eti-
queta, contra etiqueta, habilitación
integral de marca, envase y embla-
je, creación de mascotas y persona-
jes, papelería, modelaje, carpetas,
cuños, aplicaciones a los artículos
promocionales, nombre de marca,
nombre comercial, lema o slogan. Di-
seño de vestuario, joyería y acceso-
rios. Diseños de ferias y exposiciones
y las realizaciones de stand libres y
modulares. Diseño de interiores, es-
cenografía, luminarias, objetos, arte-
factos, equipos y/o maquinarias, y
programación de multimedia,
hipermedias, páginas web, sitio, por-
tal, banner, animación 3D, software
42
(511)-
(531)- 14.03.15;27.05.04
(540)-



- (561)- ALDABA CREATIVA
(730)-(740)- ADRIAN GUERRA, REY; ZULIAN EX-
PÓSITO QUINTANA, domiciliada
en calle Concepción, edificio 363-A
apartamento 18, entre Recreo y Sim-
patía, Regla; calle 37, número 2216,
entre 22 y 26, Playa, Ciudad de La

Habana, República de Cuba

- (210)-** 2008-0571
(220)- 2008.10.29
(510)- Seguros; negocios financieros; negocios monetarios; negocios de bienes inmuebles; corretaje de bienes inmueble; inversión de bienes inmuebles; administración de bienes inmuebles; adquisición de bienes inmuebles; agencias de bienes inmuebles; desarrollo de bienes inmuebles; compra, venta, arrendamiento, financiación, inscripción, administración, operación, alquiler y corretaje de bienes inmuebles comerciales y residenciales, apartamentos, condominios, propiedades de tiempo compartido, comunidades de turismo y vacaciones, centros comerciales e instalaciones y servicios relacionados con estos; arrendamiento de bienes inmuebles e información de bienes inmuebles vía Internet.
- (511)-** 36
(510)- Educación; formación; entretenimiento; actividades culturales y deportivas; recreación; esparcimiento y actividades deportivas; servicios de clubes nocturnos y entretenimiento; clubes de salud (puesta en forma física) y servicios relacionados con estos; servicios de galerías de arte; servicios de información en materia de entretenimiento; organización y dirección de conferencias y reuniones; concursos de belleza; montaje de programas de televisión; cursos de golf, servicios de club de golf, entretenimiento en la naturaleza de torneos de golf, competencias y sesiones de entrenamiento; servicios de juegos de casino; servicios educativos, principalmente conducir clases y proveer instrucción en relación con los servicios antes mencionados.
- (511)-** 41
(510)- Servicios de comidas y bebidas; reservas de alojamientos temporales; servicios hoteleros, restaurantes, salones de descanso, café y cócteles; servicios de comidas preparadas; acuerdos de intercambio de reservas temporales, incluyendo propiedades múltiples y otras propiedades de titularidad de tiempo compartido; alquiler de salas de reuniones, conferencias y recepciones; servicios de reserva de hoteles; servicios de conserje de hoteles.
- (511)-** 43
(561)- TRUMP
(730)- DONALD J. TRUMP, domiciliada en 725 Fifth avenue, New York 10022,

- Estados Unidos de América
(740)- Bermúdez Benítez, Leticia Laura, CU

- (210)-** 2008-0572
(220)- 2008.10.31
(510)- Cigarrillos; tabaco, productos del tabaco; encendedores; cerillas; artículos para fumadores.
- (511)-** 34
(531)- 25.03.11;27.05.06
(540)-
- 
- (561)-** RELOC
(730)- BRITISH AMERICAN TOBACCO (BRANDS) LIMITED, domiciliada en Globe House, 4 Temple Place, WC2R 2PG, London, Reino Unido
- (740)-** Vázquez D' Alvaré, Dánice, CU

- (210)-** 2008-0573
(220)- 2008.10.31
(510)- Preparaciones para blanquear y otras sustancias para la colada, preparaciones para limpiar, pulir, desengrasar y raspar, especialmente: detergentes para pre-lavado y lavado de todo tipo de fibras textiles.
- (511)-** 03
(561)- TETRA
(730)- PROQUIMIA SA, domiciliada en Carretera de Prats E-08500 Vic, España
- (740)-** Vázquez D' Alvaré, Dánice, CU

- (210)-** 2008-0574
(220)- 2008.10.31
(510)- Programas de computadoras; programas de computadoras de animación en 3D; programas de computadoras de tecnología de proceso de animación en 3D para la creación, producción, grabación; transmisión o reproducción de sonidos, videos, películas, filmaciones, contenido de animación, software de programas, gráficos e imágenes; programas de computadoras para usar con relación a la animación digital y efectos especiales de imágenes; programas de computadoras para procesar imágenes, gráficas y textos; programas para controlar y mejorar la calidad del sonido en la computadora y equipos de

(740)- Triana López, Beatriz, CU

audio; programas de juegos de computadoras; programas de gráficos de computadoras; programas de juegos electrónicos; programas de juegos de video; programas de juegos de realidad virtual; juegos de videos interactivos compuestos por hardware y programas; computadoras; servidores; estaciones de trabajo; hardware de computadoras, placas madres (motherboards) de computadoras; circuitos integrados; semiconductores y procesadores; cartuchos de videos juegos; programas de computadora para jugar video juegos y juegos de computadoras con otros vía una computadora global o una red de comunicaciones; programas de computadora para comprimir o descomprimir datos e imágenes de videos; ordenadores portátiles; computadoras portátiles; ordenadores de mano; computadoras comprimidas; computadoras ultra móviles; programas de computadoras para usar en proveer acceso a múltiples usuarios de la red de información a una computadora global; interfaz de computadora, a saber, programa de sistema operativo de computadoras; programas de utilidad de computadoras y otros programas informáticos; reproductores de videos portátiles; aparatos personales de juegos; tocadiscos de disco de alta definición; reproductores de DVD.

(511)-

09

(510)-

Servicios de entretenimiento, a saber, producción de películas en movimiento, videos y filmaciones; provisión de televisión, videos y efectos especiales de películas en movimiento; desarrollo de programas para uso en la producción de películas en movimiento, videos y filmaciones; servicios de producción de animación; servicios de producción de programas de entretenimiento multimedia.

(511)-

41

(531)-

26.01.02;26.01.24;26.11.06;26.11.12

(540)-



(730)-

INTEL CORPORATION, domiciliada en 2200 Mission College Boulevard Santa Clara, California 95052-8119, Estados Unidos de América

Nombres Comerciales

- (210)-** 2008-0026
(220)- 2008.10.15
(510)- Para identificar a la persona jurídica dedicada a la producción y comercialización de conservas de frutas y vegetales.
- (561)-** LOS ATREVIDOS
(730)- EMPRESA DE CONSERVAS DE VEGETALES LOS ATREVIDOS, domiciliada en San Pablo número 14 entre Máximo Gómez y Juan Bruno Zayas. CP 50100, Santa Clara, Villa Clara, República de Cuba
- (740)-** González Martínez, Pedro Pablo, CU

- (210)-** 2008-0027
(220)- 2008.10.23
(510)- Para comercializar de forma mayorista bebidas alcohólicas, refrescos, vinos, aguas, bebidas no carbonatadas y vinagre.
- (561)-** EMBER
(730)- EMPRESA DE BEBIDAS Y REFRESCOS PINAR DEL RÍO, domiciliada en Agramonte Final, sin número, entre General Lores y González Alcorta, Pinar del Río, Pinar del Río, República de Cuba
- (740)-** Dorrego Triana, Geilys, CU

- (210)-** 2008-0028
(220)- 2008.11.03
(510)- Para identificar a la persona jurídica dedicada a: prestar servicios de mantenimiento, reparación, recuperación, así como la producción y comercialización mayorista de baterías; ofrecer servicios de mantenimiento, reparación, así como producir y comercializar de forma mayorista lonas y encerados; brindar servicios de mantenimiento y reparaciones mecánicas y eléctricas para equipos del transporte,; de fabricación de partes y piezas de repuesto y su comercialización mayorista; de chapistería, pintura, rotulado y tapicería para medios de transporte; almacenaje, distribución y comercialización mayorista de neumáticos, cámaras, baterías, accesorios, partes y piezas para medios del transporte, ferretería e impresos. Comercializar de forma mayorista materiales de oficina y de computación en moneda nacional. ofrecer servicios de mantenimiento y reparación de medios y equipos destinados a la refrigeración y/o climatización de carácter industrial, domestico o instalados

en medios de transporte; prestar servicios de aseguramientos a la Oficina central y a las entidades que integran el Grupo UDECAM, servicios de abastecimiento de combustibles y lubricantes; de alojamiento no turístico y de alimentación asociados a este, todo esto aprobado mediante la resolución 357/04 del Ministerio de Economía y Planificación, en el objeto empresarial de la entidad.

- (561)-** PRODUCCIONES PARA EL TRANSPORTE AEMCO
(730)- PRODUCCIONES PARA EL TRANSPORTE. AEMCO., domiciliada en calzada de Guines kilómetro 9½, número 40, entre Primera y Tercera, Reparto San Miguel Del Padrón, San Miguel del Padrón, Ciudad de La Habana, República de Cuba
- (740)-** Rivera Alfaro, Luis Gustavo, CU

Lemas Comerciales

- (210)-** 2008-0027
(220)- 2008.10.01
(510)- Para llamar la atención del público sobre la producción y comercialización de espuma de poliuretano, colchones de espuma, almohadas, cojines, piezas conformadoras de espuma tapi- zadas y sin tapizar y otras produccio- nes secundarias de la espuma; su comercialización tanto en el mercado interno mayorista como en el merca- do externo, así como comercializar en el mercado interno mayorista en divi- sas los desperdicios de materias pri- mas que toda la producción genere.
- (561)-** COMPARTIENDO SUEÑOS
(730)- EMPRESA MIXTA DUJO COPO S.A., domiciliada en carretera Wajay, kilómetro 2 ½ , Boyeros, Ciu- dad de La Habana, República de Cuba
(740)- Cápiro Rodríguez, Rosario María, CU

- (210)-** 2008-0028
(220)- 2008.10.20
(510)- Para llamar la atención del público sobre la persona jurídica dedicada a las actividades de construcción y repara- ción naval, comercialización, importa- ción y exportación, refrigeración indus- trial y climatización, proyectos nava- les y equipos oleohidráulicos, plantas potabilizadoras y de tratamiento de residuales, electricidad, mecánica diesel y electrónica naval, carpintería de aluminio y PVC, impermeabilización de cubiertas, otras producciones de plástico reforzado con fibra de vidrio e inspección y certificación de obras hidrotécnicas y dragados.
- (561)-** CON EL VIENTO A SU FAVOR
(730)- GRUPO EMPRESARIAL NAVAL Y DE SERVICIOS TÉCNICOS "ARGUS", domiciliada en Calle de los Oficios No. 452 entre Acosta y Jesús María, La Habana Vieja, Ciudad de La Habana, República de Cuba
(740)- Quevedo Rojas, Daline, CU

Emblemas Empresariales

- (210)-** 2008-0050
(220)- 2008.10.16
(510)- Para identificar a la persona jurídica dedicada a brindar atención altamente especializada en ortopedia y traumatología a la totalidad de la población cubana necesitada de esa asistencia. Servir como centro nacional de referencia de la especialidad, como atención terciaria. Actuar como centro nacional de la cirugía ortopédica y traumatológica nivel de médicos especialistas, técnicos en fisioterapia y traumatológica a nivel de médicos especialistas, técnicos en fisioterapia y traumatólogos, podólogos, enfermeras de ortopedia y rehabilitación, entre otros vinculados a la especialidad. Coadyuvar a la formación de los fisiatras y médicos de medicina deportiva. Brindar asistencia médica en cirugía ortopédica, traumatología y rehabilitación a pacientes extranjeros, a través del sistema nacional de turismo de salud. Producir y comercializar productos y artículos asociados a la ortopedia, tanto técnica y quirúrgica, traumatología y rehabilitación, así como fijadores externos, al sistema nacional de salud pública. Sistemas de comunicación pacientes-enfermera, audio, iluminación especializada y videos para conferencias, eventos nacionales e internacionales, clases e intercomunicación docente para el sistema nacional de salud y a terceros. Producir comercializar videos relacionados con los servicios que brindan al sistema nacional de salud pública y a terceros. Realizar la venta de productos farmacéuticos, insumos sanitarios así como artículos de curaciones a extranjeros. Ofrecer servicios de certificación médica a pacientes que lo requieran. Producir y comercializar artificios ortopédicos a pacientes. Brindar servicios de fax, correo electrónico e Internet, utilizando las infraestructuras que disponen. Ensamblar y comercializar mobiliario económico a instituciones hospitalarias y a terceros Prestar servicios de garantía y postventa de sus producciones al sistema nacional de Salud Pública. Elaborar y comercializar tejidos blandos para el sistema nacional de Salud Pública. Ofrecer servicios de comedor y cafetería a sus trabajadores. Realizar investigaciones y cooperación científico internacional con centros homólogos en el extranjero. Prestar servicios de transportación a sus trabajadores. Exportar e importar sus productos según nomenclatura aprobada por el MINCEX.
- (531)-** 05.01.12;27.01.12;19.13.01

(540)-



- (561)-** COMPLEJO CIENTÍFICO ORTOPÉDICO INTERNACIONAL "FRANK PAÍS"
(730)- COMPLEJO CIENTÍFICO ORTOPÉDICO INTERNACIONAL "FRANK PAÍS", domiciliada en avenida 51, número 19603, entre 196 y 202, La Lisa, Ciudad de La Habana, República de Cuba
(740)- Rodríguez Milián, Luis Manuel, CU

- (210)-** 2008-0051
(220)- 2008.10.20
(510)- Para identificar a la persona jurídica dedicada a las actividades de construcción y reparación naval, comercialización, importación y exportación, refrigeración industrial y climatización, proyectos navales y equipos oleohidráulicos, plantas potabilizadoras y de tratamiento de residuales, electricidad, mecánica diesel y electrónica naval, carpintería de aluminio y PVC, impermeabilización de cubiertas, otras producciones de plástico reforzado con fibra de vidrio e inspección y certificación de obras hidrotécnicas y dragados.
- (531)-** 26.01.16;27.05.17
(540)-



- (561)-** GRUPO EMPRESARIAL ARGUS
(730)- GRUPO EMPRESARIAL NAVAL Y DE SERVICIOS TÉCNICOS "ARGUS", domiciliada en Calle de los Oficios No. 452 entre Acosta y Jesús María, La Habana Vieja, Ciudad de La Habana, República de Cuba
(740)- Quevedo Rojas, Daline, CU

- (210)- 2008-0052
(220)- 2008.10.23
(510)- Para identificar la persona jurídica dedicada a producir y comercializar de forma mayorista bebidas alcohólicas, refrescos, vinos, aguas, bebidas no carbonatadas y vinagre.

(531)- 24.01.15

(540)-



- (730)- EMPRESA DE BEBIDAS Y REFRESCOS PINAR DEL RÍO, domiciliada en Agramonte Final, sin número, entre General Lores y González Alcorta, Pinar del Río, Pinar del Río, República de Cuba

(740)- Dorrego Triana, Geilys, CU

- (210)- 2008-0054
(220)- 2008.10.28
(510)- Para identificar a la persona jurídica dedicada a realizar la construcción, recape, reparación y mantenimiento de vías urbanas, calles, avenidas y superficies de paso en general al sistema de entidades del Consejo de la Administración y a otras entidades. Llevar a cabo la producción industrial y la comercialización mayorista de hormigón hidráulico y asfáltico al sistema de entidades del Consejo de la Administración y a otras entidades. Ofrecer servicios de movimiento de tierra al sistema de entidades del Consejo de la Administración y a otras entidades. Realizar la ejecución de la construcción civil y el montaje de nuevas edificaciones e instalaciones, así como prestar servicios de reparación y mantenimiento constructivo. Prestar servicios de mantenimiento y reparación de equipos de la construcción.

(531)- 07.11.10;27.05.06

(540)-



- (561)- VIALES
(730)- EMPRESA PROVINCIAL DE VIAJES DE CIUDAD DE LA HABANA, domiciliada en avenida de Acosta, número 12, entre Felipe Poey y Calzada del Diez de Octubre, Diez de Octubre, Ciudad de La Habana, República de Cuba

(740)- Lezcano Calcines, José Ramón, CU

Rótulos de Establecimiento

- (210)-** 2008-0007
(220)- 2008.10.16
(510)- Para identificar el establecimiento dedicado a Producir y comercializar artificios ortopédicos a pacientes. Producir y comercializar artificios ortopédicos a pacientes extranjeros. Producir y comercializar dentro y fuera del país material de osteosíntesis e instrumental quirúrgico.
(531)- 26.13.25;27.05.17
(540)-



- (561)-** INDUSTRIAS ORTOP-RALCA
(730)- COMPLEJO CIENTÍFICO ORTOPÉDICO INTERNACIONAL "FRANK PAIS", domiciliada en avenida 51, número 19603, entre 196 y 202, La Lisa, Ciudad de La Habana, República de Cuba
(740)- Rodríguez Milián, Luis Manuel, CU

- (210)-** 2008-0008
(220)- 2008.10.16
(510)- Para identificar al establecimiento dedicado a elaborar y comercializar tejidos blandos para el sistema nacional de Salud Pública
(531)- 26.13.25;27.05.17
(540)-



- (561)-** BANCO DE TEJIDOS ORTOP
(730)- COMPLEJO CIENTÍFICO ORTOPÉDICO INTERNACIONAL "FRANK PAIS", domiciliada en avenida 51, número 19603, entre 196 y 202, La Lisa, Ciudad de La Habana, República de Cuba
(740)- Rodríguez Milián, Luis Manuel, CU



CONCEDIDAS

Marcas y otros signos distintivos

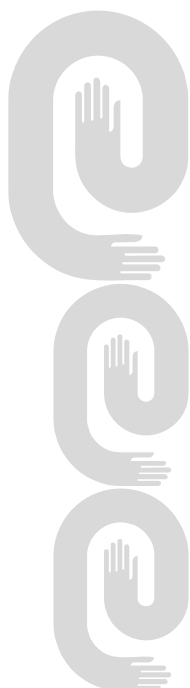

Marcas Concedidas

No. Reg Emblemas	Denominación	Titular	Clases	Pub. Sol
2006-0055	CIPSA	CENTRO INDUSTRIAL DE PRODUCCIÓN DE SUMINISTROS ALIMENTARIOS, CIPSA CU		23/02/2007
2007-0017	AGUAS VARADERO	EMPRESA DE ACUEDUCTO Y ALCANTARILLADO VARADERO CU		20/06/2007
2007-0027	CV	UNIÓN DE CONSERVAS DE VEGETALES CU		20/07/2007
2007-0028	ESCOPAS	EMPRESA DE SERVICIOS DE INGENIERÍA CU		24/01/2008
2007-0034	SPIRGRAF	EMPRESA GRÁFICA SANCTI SPÍRITUS CU		12/11/2007
2007-0035	GELECA	"EMPRESA PECUARIA GENÉTICA ""CAMILO CIENFUEGOS"" CU"		12/11/2007
2007-0051	ALBET	SOCIEDAD MERCANTIL ALBET INGENIERÍA Y SISTEMAS, S.A. CU		17/12/2007
2007-0053	TORREFACTORA REGIL	EMPRESA TORREFACTORA DE CAFÉ REGIL CU		24/01/2008
2007-0058	PESCARIO	EMPRESA PESQUERA DE PINAR DEL RÍO CU		20/02/2008
Lemas				
2007-0003	LOS PRIMEROS EN LA VIA	EMPRESA OPERADORA DE CONTENEDORES, TRANSCONTENEDORES. TC. CU		06/04/2007
2007-0007	TODO EN TEJIDO DE PUNTO	EMPRESA CONFECCIONES TEXTILES DE CIUDAD DE LA HABANA CU		18/05/2007
2007-0014	CACEL PARA HACERLO MÁS FÁCIL	"EMPRESA PRODUCTORA DE BICICLETAS ""CLAUDIO ARGÜELLES CAMEJO"" CU"		12/11/2007
Marcas				
129704	LEADER PRICE	GEIMEX S.A. FR	32	/ /
2000-0871	JAJÁ	INDUSTRIAS EMPACADORAS DOMINICANAS. C. POR A. DO	29, 30	20/07/2001
2002-0862	BLACK LABEL	HORMEL FOODS CORPORATION US	29	13/08/2003
2003-0534	MOSKOVSKAYA	SPIRITS INTERNATIONAL B.V. LU	32, 33	13/04/2004
2004-0500	CORCEL	"EMPRESA MILITAR INDUSTRIAL ""EMILIO BÁRCENAS PIER"". UNIÓN DE LA INDUSTRIA MILITAR CU"	06, 19, 20, 37	23/02/2005
2006-0017	VERIZON BUSINESS	VERIZON TRADEMARK SERVICES LLC. US	09, 14, 16, 28, 35, 36, 38, 42	23/03/2007

No. Reg	Denominación	Titular	Clases	Pub. Sol
2006-0455	GRADUS	SPIRIT PRODUCT INTERNATIONAL INTELLECTUAL PROPERTY B.V. LU	32, 33	10/11/2006
2006-0456	SYMPATHYL	LABORATOIRE INNOTECH INTERNATIONAL, SOCIÉTÉ PAR ACTIONS SIMPLIFIÉE FR	05	10/11/2006
2006-0690	MI ELECCIÓN	UNILEVER N.V. NL	29, 30, 32, 44	23/02/2007
2006-0711	TOQUE	CENTRO INDUSTRIAL DE PRODUCCIÓN DE SUMINIS- TROS ALIMENTARIOS, CIPSA CU	01, 02, 29, 30	23/02/2007
2007-0027	BENZETACIL	NOVARTIS AG. CH	05	23/03/2007
2007-0034	COLONIAL	"EMPRESA DE CAMIONES ""NARCISO LÓPEZ ROSELLÓ"" CU"	12	23/03/2007
2007-0041	RECUERDAME	SUCHEL REGALO CU	03	23/03/2007
2007-0054	SENS	TRADE MARKS OASIS LTDA. GB	43	06/04/2007
2007-0057	ULTIMATE NUTRITION	ULTIMATE NUTRITION, INC. US	05	30/08/2007
2007-0103	DARY	EMPRESA CONFECCIONES TEXTILES DE CIUDAD DE LA HABANA CU	25	06/04/2007
2007-0129	ATLAX 1.0	EMPRESA DE SERVICIOS DE CERTIFICACIÓN Y PESAJE DE LAS CARGAS (CERPE) CU	09, 35, 42	18/05/2007
2007-0187	IOR EPONOVA	CIMAB S.A. CU	05	20/06/2007
2007-0190	CONEC	EMPRESA PECUARIA GENÉTICA LOS NARANJOS CU	35	20/06/2007
2007-0219	AVACO	LUIS ALBERTO GÓMEZ DÍAZ CU	35, 41, 42	20/07/2007
2007-0222	FORZA	CORPORACIÓN LOGISTICA DEL CARIBE, S.A. PA	12	20/07/2007
2007-0265	CACEL	"EMPRESA PRODUCTORA DE BICICLETAS ""CLAUDIO ARGÜELLES CAMEJO"" CU"	07, 09, 11, 14, 37	30/08/2007
2007-0326	TROPICAL PARADISE	LI.SA GROUP S.A. PA	39	12/11/2007
2007-0341	TATA	FIRST CARIBE TRADING CORPORATION, S.A. CU	07, 09, 35	17/12/2007
2007-0342	GPX	FIRST CARIBE TRADING CORPORATION, S.A. CU	12	12/11/2007
2007-0343	BK-MIS	FIRST CARIBE TRADING CORPORATION, S.A. CU	09	12/11/2007
2007-0352	JOVEL	EMPRESA JOVEL CU	03	12/11/2007

No. Reg	Denominación	Titular	Clases	Pub. Sol
2007-0373	PAYLESS	PAYLESS SHOESOURCE, S.A. DE C.V. MX	25, 35	17/12/2007
2007-0375	PAYLESS	PAYLESS SHOESOURCE S.A DE C.V. MX	25, 35	17/12/2007
2007-0411	PALCOHABANA	PALACIO DE LAS CONVEN- CIONES CU	35, 37, 39, 40, 41, 42, 43, 44	17/12/2007
2007-0412	HOTEL PALCO	PALACIO DE LAS CONVEN- CIONES CU	35, 40, 41, 43, 44	17/12/2007
2007-0413	EL BUCÁN	PALACIO DE LAS CONVEN- CIONES CU	43	12/11/2007
2007-0425	RITZ-CARLTON	THE RITZ-CARLTON HOTEL COMPANY, LLC. US	35, 36, 41, 43, 44	17/12/2007
2007-0426	THE RITZ-CARLTON	THE RITZ-CARLTON HOTEL COMPANY, LLC. US	35, 36, 41, 43, 44	17/12/2007
2007-0427		THE RITZ-CARLTON HOTEL COMPANY, LLC. US	35, 36, 41, 43, 44	17/12/2007
2007-0431	HEKO	AUDIOVISUALES ICAIC PRO- DUCCIÓN / DISTRIBUCIÓN CU	35, 41	12/11/2007
2007-0444	ACE	THE PROCTER & GAMBLE COMPANY US	03	12/11/2007
2007-0454	MATEODORA	EMPRESA DE INGENIERÍA Y SERVICIOS TÉCNICOS AZU- CAREROS (TECNOAZUCAR) CU	29	12/11/2007
2007-0486	ALOR	EMPRESA PINTURAS VITRAL CU	02	17/12/2007
2007-0487	ALUX	EMPRESA PINTURAS VITRAL CU	02	17/12/2007
2007-0495		GOIRE CASTILLA, SUITBERTO CU	16	20/02/2008
2007-0510	NUTRASWEET	NUTRASWEET PROPERTY HOLDINGS, INC. US	01	17/12/2007
2007-0519	KONFORT	EMPRESA MIXTA DUJO COPOFLEX S.A. CU	06, 35	17/12/2007
2007-0536	CRIOLLOS	GRUPO EMPRESARIAL DE TABACO DE CUBA CU	34	24/01/2008
2007-0537	TITANES	GRUPO EMPRESARIAL DE TABACO DE CUBA CU	34	24/01/2008
2007-0540	MOL	KABUSHIKI KAISHA SHOSEN MITSUI (MITSUI O.S.K.,LINES, LTD) JP	39	30/06/2008
2007-0543	APTIVAL	PHARMALAT S.A. GT	05	17/12/2007
2007-0548	CANDELA	ALIMENTOS RIO ZAZA, S.A. CU	29, 30, 32	17/12/2007

No. Reg	Denominación	Titular	Clases	Pub. Sol
2007-0564	PROCESS ONE	FIRST CARIBE TRADING CORPORATION SA CU	09	20/02/2008
2007-0567	ENERSYS	FIRST CARIBE TRADING CORPORATION SA CU	09	17/12/2007
2007-0568		CENTRO DE INVESTIGACIONES Y SERVICIOS AMBIENTALES (ECOVIDA) CU	41, 42	17/12/2007
2007-0573	MINIGRIP	MINIGRIP DE MEXICO, S.A. DE C.V. MX	16	17/12/2007
2007-0575	STD	FERRETERIA UNCETA, S.A. ES	07, 08, 35	17/12/2007
2007-0576	IROKO	FERRETERIA UNCETA, S.A. ES	07, 08, 09, 35	17/12/2007
2007-0578	MATHIUS	FERRETERIA UNCETA, S.A. ES	07, 08, 35	17/12/2007
2007-0580	MAFASA	FERRETERIA UNCETA, S.A. ES	07, 08, 35	17/12/2007
2007-0583	LEFERSA	LESAFRE ET COMPAGNIE FR	30	20/02/2008
2007-0586	SPERIAN CUBA	SPERIAN PROTECTION EUROPE FR	09	17/12/2007
2007-0592	PIPERAZAM	LABORATORIO LIBRA UY	05	24/01/2008
2007-0594	RÍOS DE AGUA VIVA	RAMÍREZ AGUERA, PEDRO JUAN CU	09, 25, 41	17/12/2007
2007-0598	GEMINI	ISAGRO S.P.A. IT	01, 05	24/01/2008
2007-0608	TARJETA NARANJA	TARJETA NARANJA S.A. AR	36	24/01/2008
2007-0610	PA PEPE ALBA	JOSE ALBA FERNANDEZ ES	18	24/01/2008
2007-0617	FERMIPAN	LESAFFRE ET COMPAGNIE FR	30	24/01/2008
2007-0622	TROPICAL	EXCLUSIVES TOT COLOR, S.A. ES	02	14/03/2008
2007-0626		G.HOLDINGS LTD BS	36	24/01/2008
2007-0632	H2	GENERAL MOTORS CORPORATION US	12	20/02/2008
2007-0634	RON JON SURF SHOP	RON JON SURF SHOP OF FLA., INC. US	06, 14, 18, 21, 24, 25, 28, 35	20/02/2008
2007-0660		BAOTOU BEI BEN HEAVY-DUTY TRUCK CO., LTD. CN	12, 37	20/02/2008
2007-0669	KING GEORGE V	DIAGEO BRANDS B.V. NL	33	20/02/2008
Nombres 2007-0004	TRANSCONTENEDORES, TC	EMPRESA OPERADORA DE CONTENEDORES, TRANSCONTENEDORES. TC. CU		06/04/2007
2007-0016	LABORATORIOS NOVATEC	LABORATORIOS NOVATEC CU		30/08/2007
2007-0019	JOVEL	EMPRESA JOVEL CU		12/11/2007
2007-0020	UNEVOL S.A.	EMPRESA MIXTA UNEVOL S.A. CU		12/11/2007

No. Reg	Denominación	Titular	Clases	Pub. Sol
2007-0021	EMPRESA CUBANA IMPORTADORA Y EXPORTADORA DE PRO- DUCTOS TÉCNICOS. TECNOIMPORT	EMPRESA CUBANA IMPORTADORA Y EXPORTADORA DE PRODUC- TOS TÉCNICOS. TECNOIMPORT CU		12/11/2007
2007-0034	ALBET	SOCIEDAD MERCANTIL ALBET INGENIERÍA Y SISTE- MAS, S.A. CU		17/12/2007
Rótulos				
2007-0004	HOTEL KOHLY K	GRUPO DE TURISMO GAVIO- TA, S.A. CU		20/06/2007
2007-0016	MV EL CONUCO DE MONGO VIÑA	GRUPO DE TURISMO GAVIO- TA, S.A. CU		20/06/2007
2007-0036	MODARING	GRUPO EMPRESARIAL DE IN- DUSTRIAS LOCALES DE CIU- DAD DE LA HABANA (UNIL) CU		24/01/2008



ESTADOS LEGALES

Marcas y otros signos distintivos

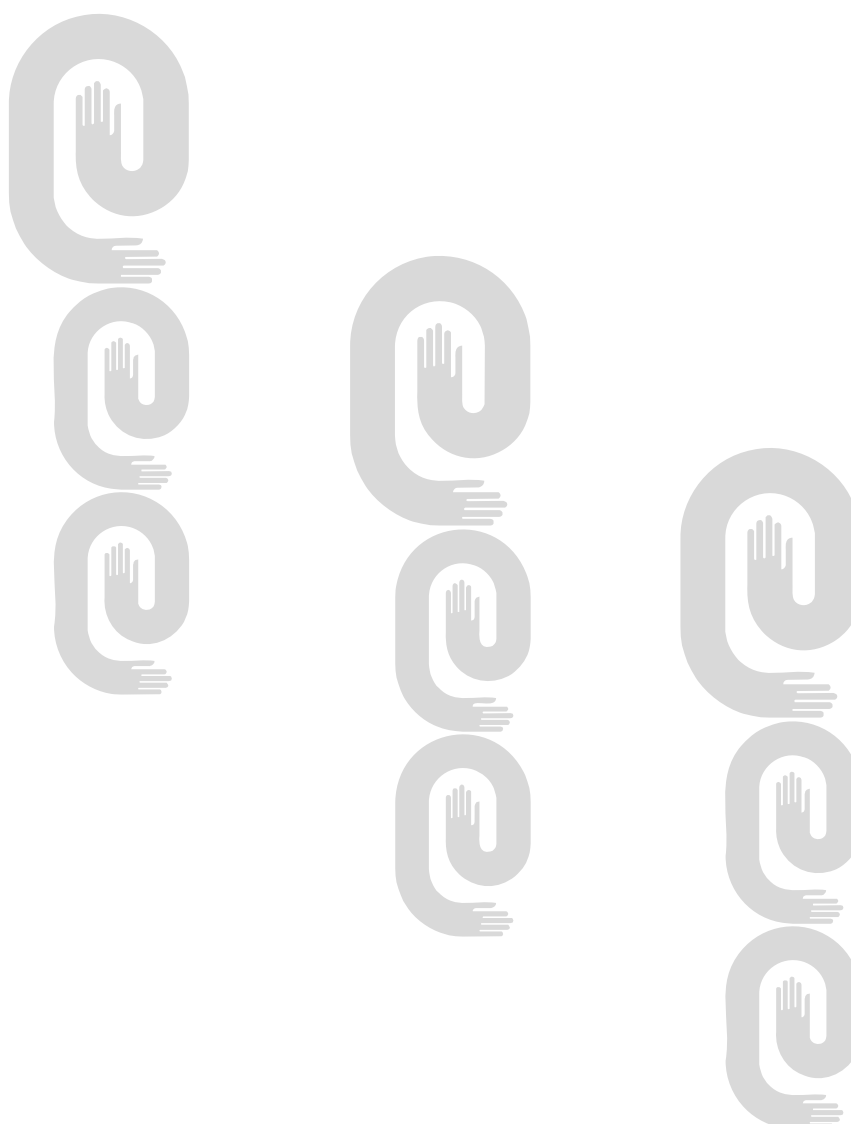

Cambio de dirección del titular

No. Solic	Denominación	Titular	Nueva Dirección
1130/98	LIMPIBACTER	CENTRO DE INGENIERÍA E INVESTIGACIONES QUÍMICAS (CIIQ)	Vía Blanca sin número, entre Palatino y calle Infanta
1183/98	PRICEWATERHOUSECOOPERS	PWC BUSINESS TRUST.	300 Madison Avenue, New York, New York 10017
1184/98	PRICEWATERHOUSECOOPERS	PWC BUSINESS TRUST.	300 Madison Avenue, New York, New York 10017
1185/98	PWC	PWC BUSINESS TRUST.	300 Madison Avenue, New York, New York 10017
1186/98	PRICEWATERHOUSECOOPERS	PWC BUSINESS TRUST.	300 Madison Avenue, New York, New York 10017
1187/98	PRICEWATERHOUSECOOPERS	PWC BUSINESS TRUST.	300 Madison Avenue, New York, New York 10017
1188/98	PWC	PWC BUSINESS TRUST.	300 Madison Avenue, New York, New York 10017
1189/98	PRICEWATERHOUSECOOPERS	PWC BUSINESS TRUST.	300 Madison Avenue, New York, New York 10017
1190/98	PRICEWATERHOUSECOOPERS	PWC BUSINESS TRUST.	300 Madison Avenue, New York, New York 10017
1191/98	PWC	PWC BUSINESS TRUST.	300 Madison Avenue, New York, New York 10017
1192/98	PRICEWATERHOUSECOOPERS	PWC BUSINESS TRUST.	300 Madison Avenue, New York, New York 10017
1193/98	PRICEWATERHOUSECOOPERS	PWC BUSINESS TRUST.	300 Madison Avenue, New York, New York 10017
1194/98	PWC	PWC BUSINESS TRUST.	300 Madison Avenue, New York, New York 10017
1195/98	PRICEWATERHOUSECOOPERS	PWC BUSINESS TRUST.	300 Madison Avenue, New York, New York 10017
1196/98	PRICEWATERHOUSECOOPERS	PWC BUSINESS TRUST.	300 Madison Avenue, New York, New York 10017
1197/98	PWC	PWC BUSINESS TRUST.	300 Madison Avenue, New York, New York 10017
1198/98	PRICEWATERHOUSECOOPERS	PWC BUSINESS TRUST.	300 Madison Avenue, New York, New York 10017
1199/98	PRICEWATERHOUSECOOPERS	PWC BUSINESS TRUST.	300 Madison Avenue, New York, New York 10017
1200/98	PwC	PWC BUSINESS TRUST.	300 Madison Avenue, New York, New York 10017
1283/98	YARIMA	EMPRESA DE CALZADO RAFAEL GONZÁLEZ CASTELLANOS	Calle General Bandera No. 460 entre San Gerónimo y Carmen

No. Solic	Denominación	Titular	Nuevo Dirección
1284/98	YAK	EMPRESA DE CALZADO RAFAEL GONZÁLEZ CASTELLANOS	Calle General Bandera No. 460 entre San Gerónimo y Carmen
1285/98	SIERRA	EMPRESA DE CALZADO RAFAEL GONZÁLEZ CASTELLANOS	Calle General Bandera No. 460 entre San Gerónimo y Carmen
1726/98	BELLAVIC	UEB DE APOYO A LA EMPRESA PROVINCIAL DE COMERCIO, GASTRONOMÍA Y LOS SERVICIOS	Prolongación de Independencia número 213 entre 3ra. y Tirso Díaz, reparto Virginia
2000-1694	PILOT	COMPAGNIE GÉNÉRALE DES ETABLISSEMENTS MICHELIN	12 cours Sablon, 63000 - Clermont-Ferrand
2000-1695	XCA	COMPAGNIE GÉNÉRALE DES ETABLISSEMENTS MICHELIN	12 cours Sablon, 63000 - Clermont-Ferrand
2000-1696	XH-AS	COMPAGNIE GÉNÉRALE DES ETABLISSEMENTS MICHELIN	12 cours Sablon, 63000 - Clermont-Ferrand
2004-0160	ECOSAVE	DIRECCIÓN DE PROTECCIÓN FITOSANITARIA DE MATANZAS	Carretera Central, kilómetro 111, Gelpi
201/94	MECANICA POPULAR	THE HEARST CORPORACION	300 West 57th Street, 10th Floor, New York, New York, 10019
205951	G O O D HOUSEKEEPING	THE HEARST CORPORACION	300 West 57th Street, 10th Floor, New York, New York, 10019
2085/99	X	COMPAGNIE GÉNÉRALE DES ETABLISSEMENTS MICHELIN	12 cours Sablon, 63000 - Clermont-Ferrand
213695	CHICA COSMO	THE HEARST CORPORACION	300 West 57th Street, 10th Floor, New York, New York, 10019
215235	P O P U L A R MECHANICS	THE HEARST CORPORACION	300 West 57th Street, 10th Floor, New York, New York, 10019
2156/98	CAMERATA	SUCHEL CAMACHO, S.A.	Vía Blanca y Vía Monumental, Zona Industrial Berroa
216243		COMPAGNIE GÉNÉRALE DES ETABLISSEMENTS MICHELIN	12 cours Sablon, 63000 - Clermont-Ferrand
2304/98	STETSON	JOHN B. STETSON COMPANY DEL ESTADO DE DELAWARE	One Exchange Place, Jersey City, New Jersey 07302
308/88	GUY LAROCHE	SOCIETE GUY LAROCHE	35 Rue Francois 1er 75008, París
34873	PYREX	CORNING INCORPORATED	One Riverfront Plaza, Corning, State of New York 14831
456/99	MONTECRISTO	CORPORACIÓN HABANOS, S.A.	Avenida 3ra. número 2006, entre 20 y 22, Miramar
596/96	HARPER'S BAZAAR	THE HEARST CORPORACION	300 West 57th Street, 10th Floor, New York, New York, 10019
597/96	COSMOPOLITAN	THE HEARST CORPORACION	300 West 57th Street, 10th Floor, New York, New York, 10019
639/98	ECOSAVE	DIRECCIÓN DE PROTECCIÓN FITOSANITARIA DE MATANZAS	Carretera Central, kilómetro 111, Gelpi
640/98	ECOSAVE	DIRECCIÓN DE PROTECCIÓN FITOSANITARIA DE MATANZAS	Carretera Central, kilómetro 111, Gelpi

Cambio de nombre del titular

No_Solic	Clases	Denominación	Titular	Fecha	Nuevo Nombre
2007-0007		TODO EN TEJIDO DE PUNTO	EMPRESA CONFEC-CIONES PUNTEX	2009.02.18	EMPRESA CONFECCIONES TEXTILES DE CIUDAD DE LA HABANA
Marcas					
1130/98	03	LIMPIBACTER	CENTRO DE PRO-YECTOS E INVESTI-GACIONES DE LA QUIMICA	2009.02.10	CENTRO DE INGENIERÍA E INVESTIGACIONES QUÍMI-CAS (CIIQ)
1137/98	25	CAMPEON	EMPRESA CONFEC-CIONES PUNTEX	2009.02.18	EMPRESA CONFECCIONES TEXTILES DE CIUDAD DE LA HABANA
1726/98	03	BELLAVIC	OEE APOYO A SERVI-CIOS PERSONALES Y TÉCNICOS	2009.02.18	UEB DE APOYO A LA EMPRE-SA PROVINCIAL DE COMER-CIO, GASTRONOMÍA Y LOS SERVICIOS
187/99	03	JAU	LABORATORIOS BIO-LÓGICOS FARMA-CÉUTICOS (LABIOFAM)	2009.02.16	GRUPO EMPRESARIAL DE P R O D U C C I O N E S BIOFARMACÉUTICAS Y QUÍ-MICAS (LABIOFAM)
2000-1694	12	PILOT	C O M P A G N I E GÉNÉRALE DES ETABLISSEMENTS MICHELIN - MICHELIN & CIE	2009.02.27	COMPAGNIE GÉNÉRALE DES ETABLISSEMENTS MICHELIN
2000-1695	12	XCA	C O M P A G N I E GÉNÉRALE DES ETABLISSEMENTS MICHELIN - MICHELIN & CIE	2009.02.27	COMPAGNIE GÉNÉRALE DES ETABLISSEMENTS MICHELIN
2000-1696	12	XH-AS	C O M P A G N I E GÉNÉRALE DES ETABLISSEMENTS MICHELIN - MICHELIN & CIE	2009.02.27	COMPAGNIE GÉNÉRALE DES ETABLISSEMENTS MICHELIN
2007-0098	25	CASINO	EMPRESA CONFEC-CIONES PUNTEX	2009.02.18	EMPRESA CONFECCIONES TEXTILES DE CIUDAD DE LA HABANA
2007-0099	25	ONCE ONCE	EMPRESA CONFEC-CIONES PUNTEX	2009.02.18	EMPRESA CONFECCIONES TEXTILES DE CIUDAD DE LA HABANA
2007-0100	25	ORION	EMPRESA CONFEC-CIONES PUNTEX	2009.02.18	EMPRESA CONFECCIONES TEXTILES DE CIUDAD DE LA HABANA
2007-0101	25	GU-GU	EMPRESA CONFEC-CIONES PUNTEX	2009.02.18	EMPRESA CONFECCIONES TEXTILES DE CIUDAD DE LA HABANA
2007-0102	25	FLAMINGO	EMPRESA CONFEC-CIONES PUNTEX	2009.02.18	EMPRESA CONFECCIONES TEXTILES DE CIUDAD DE LA HABANA
2007-0103	25	DARY	EMPRESA CONFEC-CIONES PUNTEX	2009.02.27	EMPRESA CONFECCIONES TEXTILES DE CIUDAD DE LA HABANA

No. Solic	Clases	Denominación	Titular	Fecha	Nuevo Nombre
2007-0104	25	CORONA	EMPRESA CONFEC- CIONES PUNTEX	2009.02.18	EMPRESA CONFEC- CIONES TEXTILES DE CIUDAD DE LA HABANA
2007-0105	25	GLAMOUR	EMPRESA CONFEC- CIONES PUNTEX	2009.02.18	EMPRESA CONFEC- CIONES TEXTILES DE CIUDAD DE LA HABANA
2007-0106	25	BLANCANIEVES	EMPRESA CONFEC- CIONES PUNTEX	2009.02.18	EMPRESA CONFEC- CIONES TEXTILES DE CIUDAD DE LA HABANA
2007-0107	25	TRICANA	EMPRESA CONFEC- CIONES PUNTEX	2009.02.18	EMPRESA CONFEC- CIONES TEXTILES DE CIUDAD DE LA HABANA
2007-0108	25	LIDER	EMPRESA CONFEC- CIONES PUNTEX	2009.02.18	EMPRESA CONFEC- CIONES TEXTILES DE CIUDAD DE LA HABANA
2007-0109	25	SATURNO	EMPRESA CONFEC- CIONES PUNTEX	2009.02.18	EMPRESA CONFEC- CIONES TEXTILES DE CIUDAD DE LA HABANA
2007-0110	25	BALLET	EMPRESA CONFEC- CIONES PUNTEX	2009.02.27	EMPRESA CONFEC- CIONES TEXTILES DE CIUDAD DE LA HABANA
2007-0111	25	TACA	EMPRESA CONFEC- CIONES PUNTEX	2009.02.18	EMPRESA CONFEC- CIONES TEXTILES DE CIUDAD DE LA HABANA
2007-0112	25	SCARLET	EMPRESA CONFEC- CIONES PUNTEX	2009.02.18	EMPRESA CONFEC- CIONES TEXTILES DE CIUDAD DE LA HABANA
2007-0113	25	TRÓPICO	EMPRESA CONFEC- CIONES PUNTEX	2009.02.18	EMPRESA CONFEC- CIONES TEXTILES DE CIUDAD DE LA HABANA
2007-0114	25	PUNTEX	EMPRESA CONFEC- CIONES PUNTEX	2009.02.18	EMPRESA CONFEC- CIONES TEXTILES DE CIUDAD DE LA HABANA
2007-0165	25	FLEX	EMPRESA CONFEC- CIONES PUNTEX	2009.02.18	EMPRESA CONFEC- CIONES TEXTILES DE CIUDAD DE LA HABANA
2007-0166	25	A ARGOS	EMPRESA CONFEC- CIONES PUNTEX	2009.02.18	EMPRESA CONFEC- CIONES TEXTILES DE CIUDAD DE LA HABANA
2007-0167	25	VICTORIA	EMPRESA CONFEC- CIONES PUNTEX	2009.02.18	EMPRESA CONFEC- CIONES TEXTILES DE CIUDAD DE LA HABANA
2007-0168	25	SEDANITA	EMPRESA CONFEC- CIONES PUNTEX	2009.02.18	EMPRESA CONFEC- CIONES TEXTILES DE CIUDAD DE LA HABANA
2007-0169	25	TRITÓN	EMPRESA CONFEC- CIONES PUNTEX	2009.02.18	EMPRESA CONFEC- CIONES TEXTILES DE CIUDAD DE LA HABANA

No. Solic	Clases	Denominación	Titular	Fecha	Nuevo Nombre
2007-0170	25	SIRENA	EMPRESA CONFEC- CIONES PUNTEX	2009.02.18	EMPRESA CONFEC- CIONES TEXTILES DE CIUDAD DE LA HABANA
2007-0171	25	ROBLE	EMPRESA CONFEC- CIONES PUNTEX	2009.02.18	EMPRESA CONFEC- CIONES TEXTILES DE CIUDAD DE LA HABANA
2008-0162	25	TACACILLO	EMPRESA CONFEC- CIONES PUNTEX	2009.02.16	EMPRESA CONFEC- CIONES TEXTILES DE CIUDAD DE LA HABANA
2008-0163	25	ROYAL	EMPRESA CONFEC- CIONES PUNTEX	2009.02.16	EMPRESA CONFEC- CIONES TEXTILES DE CIUDAD DE LA HABANA
2008-0164	25	EVENTO	EMPRESA CONFEC- CIONES PUNTEX	2009.02.18	EMPRESA CONFEC- CIONES TEXTILES DE CIUDAD DE LA HABANA
2008-0165	25	OSITO	EMPRESA CONFEC- CIONES PUNTEX	2009.02.16	EMPRESA CONFEC- CIONES TEXTILES DE CIUDAD DE LA HABANA
2085/99	12	X	MICHELIN & CIE	2009.02.27	C O M P A G N I E GÉNÉRALE DES ETABLISSEMENTS MICHELIN
209648	25	NENE	EMPRESA CONFEC- CIONES PUNTEX	2009.02.18	EMPRESA CONFEC- CIONES TEXTILES DE CIUDAD DE LA HABANA
209654	25	REMO	EMPRESA CONFEC- CIONES PUNTEX	2009.02.18	EMPRESA CONFEC- CIONES TEXTILES DE CIUDAD DE LA HABANA
209657	25	GUAMA	EMPRESA CONFEC- CIONES DE PUNTO	2009.02.18	EMPRESA CONFEC- CIONES TEXTILES DE CIUDAD DE LA HABANA
209669	25	BAMBU	EMPRESA CONFEC- CIONES PUNTEX	2009.02.18	EMPRESA CONFEC- CIONES TEXTILES DE CIUDAD DE LA HABANA
2104/98	01	4M	INSTITUTO DE MATE- RIALES Y REACTIVOS DE LA UNIVERSIDAD DE LA HABANA (IMRE)	2009.02.09	INSTITUTO DE CIEN- CIA Y TECNOLOGÍA DE MATERIALES (IMRE).
2105/98	01	ZZ	INSTITUTO DE MATE- RIALES Y REACTIVOS DE LA UNIVERSIDAD DE LA HABANA (IMRE)	2009.02.23	INSTITUTO DE CIEN- CIA Y TECNOLOGÍA DE MATERIALES (IMRE).

No. Solic	Clases	Denominación	Titular	Fecha	Nuevo Nombre
216243	16		MICHELIN & CIE	2009.02.27	COMPAGNIE GÉNÉRALE DES ETABLISSEMENTS MICHELIN
264/99	25	GIRALDA	UNIÓN DE INDUSTRIAS LOCALES. (UNIL)	2009.02.19	GRUPO EMPRESARIAL DE INDUSTRIAS LOCA- LES CIUDAD DE LA HA- BANA UNIL
32307	30	ROYAL LUNCH	KRAFT FOODS HOL- DINGS, INC.	2009.02.16	KRAFT FOODS GLOBAL BRADS, LLC
772/99	37	ASTIMAR	ASTIMAR. ASOCIACIÓN ARGUS	2009.02.19	EMPRESA ASTILLEROS ASTIMAR

Caducidad por término de vigencia

No. Solic	Denominación	Clases	F. Vig
Lema 32/98	TIEMPO DE LUZ, EDICIONES Y PROYECTOS		2008.08.14
Marcas 1003/98	BIOQUEST	03	2008.06.30
1004/98	BODY SERIES	03	2008.06.30
1006/98	DISH DROPS	03	2008.06.30
1016/98	SATINIQUE	03	2008.06.30
1019/98	ZOOM	03	2008.06.30
1020/98	FALOMIR	28	2008.06.30
1021/98	ISLAND BREEZE	32	2008.06.30
1022/98	ORBITA	38	2008.06.30
1025/98	BR MANIA	16	2008.07.01
1026/98	BR MANIA	42	2008.07.01
1036/98	PIÑA COLADA	25	2008.07.07
1043/98	TROPICANA, LA GLORIA ERES TU	09	2008.07.08
1047/98	NEOPOLIBACIN-H	05	2008.07.09
1049/98	NEOPOLIBACIN	05	2008.07.09
1083/98	AMWAY	29	2008.07.15
1085/98	AMWAY	32	2008.07.15
1086/98	AMWAY	35	2008.07.15
1097/98	CRAN	32	2008.07.17
1098/98	DRYPERS	03	2008.07.17
1099/98	XCLAIM	03	2008.07.17
1101/98	CREMA NATURAL	30	2008.07.17
1102/98	NEW ZEALAND MILK	05	2008.07.17
1104/98	NEW ZEALAND MILK	30	2008.07.17
1106/98	NEW ZEALAND MILK	29	2008.07.17
1107/98	NEW ZEALAND MILK	30	2008.07.17
1110/98	DEMULEN	05	2008.07.17
1112/98	MAXAQUIN	05	2008.07.17
1113/98	FLAGYLER	05	2008.07.17
1115/98	CRONOVERA	05	2008.07.17
1121/98	AZO-WINTOMYLON	05	2008.07.17
1123/98	WINTRADOL	05	2008.07.17

No. Solic.	Denominación	Clases	F.Vig
1124/98	ELOXATIN	05	2008.07.17
1125/98	ERADACIL	05	2008.07.17
1138/98	OSITO	25	2008.07.20
1139/98	EVENTO	25	2008.07.20
1140/98	NEVIR	09	2008.07.20
1141/98	NEVIR	11	2008.07.20
1145/98	BALI	25	2008.07.20
1151/98	BANDEC	36	2008.07.21
1153/98	HUCHA	11	2008.07.22
1154/98	CONCOR	40	2008.07.22
1156/98	MONTEX	29	2008.07.22
1157/98	INDUSTRIA DE PINTURAS POPULAR	35	2008.07.22
1173/98	ERON	05	2008.07.24
1175/98	BUCCELLATI	14	2008.07.28
1179/98	MARTEX	24	2008.07.28
1180/98		25	2008.07.28
1201/98	DESOFT	09	2008.07.29
1204/98	P	14	2008.07.30
1205/98	AQUA ALLIANCE INC	37	2008.07.30
1206/98	AQUA ALLIANCE INC	40	2008.07.30
1207/98	AQUA ALLIANCE INC	42	2008.07.30
1208/98	DURACELL	11	2008.07.30
1209/98	TE	34	2008.07.30
1211/98	COMETAL	06	2008.07.31
1224/98	AZO-WINTOMYLON	05	2008.08.03
1225/98	PLAQUINOL	05	2008.08.03
1226/98	ETRENOL	05	2008.08.03
1230/98	ESCOZUL	05	2008.08.04
1231/98	COCOMICOL	05	2008.08.04
1232/98	NAJESI	05	2008.08.04
1234/98	PUMAGAS	04	2008.08.04
1235/98	PUMAGAS	16	2008.08.04
1236/98	PUMAGAS	35	2008.08.04

No. Solic.	Denominación	Clases	F.Vig
1237/98	PUMAGAS	39	2008.08.04
1238/98	ASBROS	28	2008.08.04
1240/98	GLOBAL ELECTRIC	07	2008.08.04
1241/98	GLOBAL ELECTRIC	11	2008.08.04
1242/98	TATAY	11	2008.08.04
1243/98	TATAY	20	2008.08.04
1244/98	TATAY	21	2008.08.04
1245/98	RX SUPERMAX	04	2008.08.04
1249/98	BUBBLES	32	2008.08.04
1255/98	ASTRAL	11	2008.08.05
1275/98	GLACIER PEAK	32	2008.08.07
1277/98	FIRE ICE	09	2008.08.10
1286/98	MIPEL	18	2008.08.12
1287/98	MIPEL	25	2008.08.12
1289/98		42	2008.08.12
1300/98	INDUSA	11	2008.08.13
1304/98	INDUSA	40	2008.05.13
1319/98	UTISA, S.A.	37	2008.08.14
1325/98	COLDWELL BANKER	36	2008.08.14
1326/98	COLDWELL BANKER	16	2008.08.14
1327/98	COLDWELL BANKER	36	2008.08.14
1329/98	COLDWELL BANKER COMMERCIAL	36	2008.08.14
1330/98	COLDWELL BANKER PREVIEWS	16	2008.08.14
1336/98	LONG LIFE	33	2008.08.17
1337/98	TERRABROOK	36	2008.08.17
1338/98	TERRABROOK	37	2008.08.17
1340/98	BOBBI BROWN ESSENTIALS	03	2008.08.17
1368/98	NEXT DAY CASH	39	2008.08.25
1369/98	NEXT DAY CASH	09	2008.08.25
1370/98	NEXT DAY CASH	36	2008.08.25
1372/98	GALAFON	38	2008.08.25
1373/98	OLA BELMONT	41	2008.08.25
1381/98	MASTER OF THE UNIVERSE	34	2008.08.26

No. Solic.	Denominación	Clases	F.Vig
1383/98	VICTORIA	30	2008.08.27
1385/98	ALICORP S.A.	03	2008.08.27
1387/98	ALICORP S.A.	30	2008.08.27
1395/98	COLGATE TOTAL	03	2008.08.28
1396/98	COLGATE TOTAL	10	2008.08.28
1397/98	COLGATE	10	2008.08.28
1398/98	COLGATE	30	2008.08.28
1399/98	COLGATE	05	2008.08.28
1400/98	COLGATE	03	2008.08.28
1412/98	PRIMAXIN	05	2008.08.28
1446/98	MABOR	12	2008.08.31
158520	FELIPE	33	2008.08.05
166260	GONZALEZ	33	2008.08.12
167365	ARNEL	23	2008.07.23
193/98	CORAL	02	2008.02.13
31567	EL CUÑO	34	2007.12.22
32151	RAMON ALLONES	34	2008.01.14
332/98	MAGAFA S.L.	25	2008.06.06
49257	BACARDI	33	2005.08.14
512/98	ROSTIPOLLOS	42	2008.04.15
543/98	WINCHESTER	34	2008.04.21
570/98	KIRA	05	2008.04.23
573/98	COLON	32	2008.04.23
673/98	HAVANA FASHION	25	2008.05.13
677/98	BAYKITIN	05	2008.05.13
690/98	PLANET HOLLYWOOD	41	2008.05.13
718/98	DAIMLERCHRYSLER	12	2008.05.18
734/98	DAIMLER CHRYSLER	36	2008.05.18
735/98	DAIMLERCHRYSLER	37	2008.05.18
737/98	DAIMLERCHRYSLER	39	2008.05.18
740/98	DAIMLERCHRYSLER	42	2008.05.18
750/98	LR BRAND (Etq.)	14	2008.05.18
751/98	LR BRAND (Etq.)	20	2008.05.18

No. Solic.	Denominación	Clases	F.Vig
752/98	LR BRAND	25	2008.05.18
755/98	CEAPsV	42	2008.05.19
758/98	ClubElite	39	2008.05.20
761/98	SIGA BEM	37	2008.05.20
762/98	SIGA BEM	41	2008.05.20
766/98	SALVAVIDAS	32	2008.05.20
767/98	SALVAVIDAS	32	2008.05.20
768/98	SALVAVIDAS	32	2008.05.20
769/98	SALVAVIDAS	32	2008.05.20
770/98	EL ESTABLO	18	2008.05.20
779/98	GALLO	32	2008.05.21
780/98		34	2008.05.21
781/98	TRINIDAD	34	2008.05.21
798/98	NO MUSIC, NO LIFE	35	2008.05.25
799/98	""ZAP Bordados Magicos""	42	2008.05.25
807/98	ANCHOR	25	2008.05.28
818/98	MASSERA	30	2008.05.28
820/98	FRIOCREM	30	2008.05.28
821/98	IMPULSO	03	2008.05.28
822/98	MITEL SEMICONDUCTOR	09	2008.05.28
823/98	MITEL SEMICONDUCTOR	16	2008.05.28
825/98	SEA SPLASH RESORT	42	2008.05.28
826/98	VERAMEX	05	2008.05.28
827/98	TERESSO	04	2008.05.28
846/98	BALLERINA	21	2008.06.02
847/98	FINE FOODS	29	2008.06.02
848/98	FINE FOODS	30	2008.06.02
849/98	FINE FOODS	29	2008.06.04
850/98	FINE FOODS	30	2008.06.02
855/98	FERN	29	2008.06.02
856/98	FERN	29	2008.06.02
858/98	MAINLAND	29	2008.06.02
868/98	COLA SUPER 24	32	2008.06.05

No. Solic.	Denominación	Clases	F.Vig
882/98	ESPIGA DE LEONERO	30	2008.06.12
896/98	ENC	37	2008.06.17
897/98	EMPRESA DE NAVEGACION CARIBE	39	2008.06.17
904/98		05	2008.06.17
905/98	EMIDICT	35	2008.06.17
911/98	DOLCE NEVE	42	2008.06.17
912/98	FRIOCREM	42	2008.06.17
914/98	NATIONAL AIRLINES	39	2008.06.17
920/98	OLLYWOOD	34	2008.06.17
936/98	GLACIER CLEAR	32	2008.06.17
937/98	GLACIER FRESH	32	2008.06.17
939/98	CLEAR BAY	32	2008.06.17
941/98	VIGORADE	32	2008.06.17
947/98	ALL YOU NEED	03	2008.06.18
948/98	CALYX	03	2008.06.18
949/98	PRESCRIPTIVES	03	2008.06.18
967/98	MIA	29	2008.06.24
981/98	IPK	42	2008.06.25
992/98	ZEBU	25	2008.06.30
994/98	ALLANO	03	2008.06.30
994/99	ZUNZUN	29	2008.06.21
997/98	AMWAY BODY SERIES	03	2008.06.30
999/98	AMWAY LA COLLECTION CLASSIQUE	03	2008.06.30

Corrección de errores

No. Solic	Clases	Denominación	Titular	Fecha
Marcas 2006-0621	07, 09	ALKARTNET	CITIZEN HOLDINGS KABUSHIKI KAISHA COMERCIALIZANDO TAM- BIÉN COMO CITIZEN HOLDINGS CO.,LTD.	2009.02.06
217897	14	CITIZEN	CITIZEN HOLDINGS KABUSHIKI KAISHA COMERCIALIZANDO TAM- BIÉN COMO CITIZEN HOLDINGS CO.,LTD.	2009.02.02
273/92	14		CITIZEN HOLDINGS KABUSHIKI KAISHA COMERCIALIZANDO TAM- BIÉN COMO CITIZEN HOLDINGS CO.,LTD.	2009.02.02

Fusiones

No. Solic	Clases	Denominación	Titular	Fecha	Titulares que se Fusionan
145/98	09	COOPER POWER SYSTEMS	C O O P E R T E C H N O L O G I E S C O M P A N Y	2009.02.13	COOPER INDUSTRIES, INC. con COOPER INDUSTRIES, LLC.
148/98	09	KYLE	C O O P E R T E C H N O L O G I E S C O M P A N Y	2009.02.13	COOPER INDUSTRIES, INC. con COOPER INDUSTRIES, LLC.
2031/99	39	TURAVIA	O P E R A D O R E S V A C A C I O N A L E S, S. L.	2009.02.02	TURAVIA CLUB, S.A. con VIAJES MENCEY, S.L. y CANARIAN REISEN, S.A.
2032/99	39	HOTELAVIA	O P E R A D O R E S V A C A C I O N A L E S, S. L.	2009.02.02	TURAVIA CLUB, S.A. con VIAJES MENCEY, S.L. y CANARIAN REISEN, S.A.
2306/95	16	ORLA	E M P R E S A D E E S P E - C I A L I D A D E S G R Á F I - C A S	2009.02.02	E M P R E S A C O N V E R T I D O R A D E P A - P E L Y E N V A S E S, C O P E N y E M P R E S A D E E S P E C I A - L I D A D E S G R Á F I C A S

Trasposos No. Solic Marcas	Clases	Denominación	Titular	Fecha	A Favor de
109904	03	ATKINSON'S	UNILEVER N.V.	2009.02.24	COSMOPOLITAN COSMETICS S.R.L
145/98	09	C O O P E R P O W E R SYSTEMS	C O O P E R INDUSTRIES, LLC	2009.02.13	C O O P E R TECHNOLOGIES COMPANY
148/98	09	KYLE	C O O P E R INDUSTRIES, LLC	2009.02.13	C O O P E R TECHNOLOGIES COMPANY
157/95	43	PALMARES	CUBANACÁN GRUPO	2009.02.02	GRUPO EMPRESA- R I A L EXTRAHOTELERO PALMARES, S.A.
1644/98	05	AMINOR	CENTRO DE INVESTI- GACIÓN Y DESARRO- LLO DE MEDICAMEN- TOS (CIDEM)	2009.02.24	EMPRESA LABORA- TORIOS FARMA- C É U T I C O S R E I N A L D O GUTIÉRREZ
1645/98	05	ETINOR	CENTRO DE INVESTI- GACIÓN Y DESARRO- LLO DE MEDICAMEN- TOS (CIDEM)	2009.02.24	EMPRESA LABORA- TORIOS FARMA- C É U T I C O S R E I N A L D O GUTIÉRREZ
2003-0108	08, 16, 20, 21	DIXIE	FORT JAMES O P E R A T I N G COMPANY	2009.02.02	DIXIE CONSUMER PRODUCTS LLC
2003-0109	21	PERFECTOUCH	FORT JAMES O P E R A T I N G COMPANY	2009.02.02	DIXIE CONSUMER PRODUCTS LLC
657/97	25	PEPE JEANS LONDON	PEPE (U.K.), LIMITED	2009.02.09	P J HUNGARY SZOLGÁLTATÓ KORLÁTOLT FELELŐSSÉGŰ TÁRSASÁG
657/97	25	PEPE JEANS LONDON	PEPE JEANS, N.V	2009.02.09	P J HUNGARY SZOLGÁLTATÓ KORLÁTOLT FELELŐSSÉGŰ TÁRSASÁG
658/97	25	PEPE JEANS LONDON	PEPE (U.K.), LIMITED	2009.02.09	P J HUNGARY SZOLGÁLTATÓ KORLÁTOLT FELELŐSSÉGŰ TÁRSASÁG
658/97	25	PEPE JEANS LONDON	PEPE JEANS N.V.	2009.02.09	P J HUNGARY SZOLGÁLTATÓ KORLÁTOLT FELELŐSSÉGŰ TÁRSASÁG
808/96	30	STARBURST FRUITS TWISTS	M A R S , INCORPORATED	2009.02.02	WM WRIGLEY JR. COMPANY

No. Solic	Clases	Denominación	Titular	Fecha	A Favor de
808/96	30	STARBURST FRUITS TWISTS	NEW UNO HOLDINGS CORPORATION	2009.02.02	WM WRIGLEY JR. COMPANY

Renovaciones

No. Solic Marcas	F. Vig	Clases	Denominación	Titular
10/86	2016.01.20	30	MAMBISITO	EMPRESA MOLINERA CONFITERA HOLGUIN.
10/89	2019.01.21	09	ERIZO	CENTRO DE INMUNOENSAYO
1050/98	2018.07.09	35	AMWAY	AMWAY CORPORATION
1051/98	2018.07.09	05	AMWAY	AMWAY CORPORATION
1052/98	2018.07.09	03	AMWAY	AMWAY CORPORATION
11/89	2019.01.21	05	UMELISA	CENTRO DE INMUNOENSAYO
1129/98	2018.05.17	05	LIMPIBACTER	CENTRO DE INGENIERÍA E INVESTIGACIONES QUÍMICAS (CIIQ)
115/88	2018.03.24	33	LARIOS	LARIOS SPAIN, S.L.
1267/98	2018.08.05	03	PRESUN	BRISTOL MYERS SQUIBB COMPANY
136/99	2019.01.22	05	ACTIFED	GLAXO GROUP LIMITED
137/99	2019.01.22	05	NEOSPORIN	GLAXO GROUP LIMITED
1375/98	2018.08.25	40	ONYX	VEOLIA PROPLETE
1376/98	2018.08.25	39, 40, 42, 44	ONYX	VEOLIA PROPLETE
1377/98	2018.08.25	39	ONYX	VEOLIA PROPLETE
1378/98	2018.08.25	37	ONYX	VEOLIA PROPLETE
142199	2018.08.07	01	SKYDROL	SOLUTIA INC.
1457/98	2018.09.02	32	MATEODORA	TECNOAZUCAR
146/99	2019.01.22	32	BUCANERO	CERVECERÍA BUCANERO, S.A.
148/99	2019.01.22	32	CRISTAL	CERVECERÍA BUCANERO, S.A.
1549/98	2018.09.11	13	AMITREX	EMPRESA QUÍMICA REVOLUCIÓN DE OCTUBRE
1644/98	2018.09.22	05	AMINOR	EMPRESA LABORATORIOS FARMACÉUTICOS REINALDO GUTIÉRREZ
1645/98	2018.09.22	05	ETINOR	EMPRESA LABORATORIOS FARMACÉUTICOS REINALDO GUTIÉRREZ
16747	2016.12.13	03	PEPSODENT.	UNILEVER N.V
1696/98	2018.09.29	33	ALDABO	UNIÓN DE BEBIDAS Y REFRESCOS
171046	2018.11.25	11	FRIGIDAIRE	WHITE CONSOLIDATED INDUSTRIES INC.

No. Solic	F. Vig	Clases	Denominación	Titular
172/86	2016.04.11	30	MAMBISITO	EMPRESA MOLINERA CONFITERA HOLGUIN.
172071	2018.10.06	30	SPICE ISLANDS	TONE BROTHERS, INC.
193/99	2019.02.09	06	YABÓ	EMPRESA MILITAR INDUSTRIAL CORONEL FRANCISCO AGUIAR RODRÍGUEZ
194/99	2019.02.09	08	YABÓ	EMPRESA MILITAR INDUSTRIAL CORONEL FRANCISCO AGUIAR RODRÍGUEZ
195/99	2019.02.09	11	YABÓ	EMPRESA MILITAR INDUSTRIAL CORONEL FRANCISCO AGUIAR RODRÍGUEZ
196/99	2019.02.09	12	YABÓ	EMPRESA MILITAR INDUSTRIAL CORONEL FRANCISCO AGUIAR RODRÍGUEZ
2016/98	2018.11.09	38	MTV	VIACOM INTERNATIONAL INC
2018/98	2018.11.09	38	NICKELODEON	VIACOM INTERNATIONAL INC
2019/98	2018.11.09	38	NICK AT NITE	VIACOM INTERNATIONAL INC
2020/98	2018.11.09	38	NICKTOONS	VIACOM INTERNATIONAL INC
2021/98	2018.11.09	38	VH1	VIACOM INTERNATIONAL INC
2023/98	2018.11.09	38	NOGGIN	VIACOM INTERNATIONAL INC
2024/98	2018.11.09	38	LAND	VIACOM INTERNATIONAL INC
2027/98	2018.11.09	41	NICKELODEON	VIACOM INTERNATIONAL INC
2030/98	2018.11.09	41	VH1	VIACOM INTERNATIONAL INC
2064/98	2018.11.19	03	GLISTER	AMWAY CORPORATION
2089/98	2018.11.26	28	NENA	EMPRESA PROVINCIAL DE INDUSTRIAS LOCALES VARIAS HOLGUÍN
2090/98	2018.11.26	20	NENA	EMPRESA PROVINCIAL DE INDUSTRIAS LOCALES VARIAS HOLGUÍN
2091/98	2018.11.26	28	TULA	EMPRESA PROVINCIAL DE INDUSTRIAS LOCALES VARIAS HOLGUÍN
2092/98	2018.11.26	20	TULA	EMPRESA PROVINCIAL DE INDUSTRIAS LOCALES VARIAS HOLGUÍN
2093/98	2018.11.26	20	FELLA	EMPRESA PROVINCIAL DE INDUSTRIAS LOCALES VARIAS HOLGUÍN
2094/98	2018.11.26	20	FELLA	EMPRESA PROVINCIAL DE INDUSTRIAS LOCALES VARIAS HOLGUÍN
2162/98	2018.12.04	09	MINDSTORMS	LEGO JURIS A/S
2163/98	2018.12.04	16	MINDSTORMS	LEGO JURIS A/S

No. Solic	F. Vig	Clases	Denominación	Titular
216303	2016.06.19	03	COPPERTONE	SCHERING-PLOUGH HEALTHCARE PRODUCTS, INC., UNA CORPORACIÓN DEL ESTADO DE DELAWARE
2164/98	2018.12.04	28	MINDSTORMS	LEGO JURIS A/S
2165/98	2018.12.04	41	MINDSTORMS	LEGO JURIS A/S
2169/98	2018.12.04	16	PILOT	KABUSHIKI KAISHA PILOT CORPORATION (COMERCIANDO COMO PILOT CORPORATION)
217041	2016.06.18	12	LADA	OTKRYTOE AKTSIONERNOE OBSHCHESTVO "AVTOVAZ"
2182/98	2018.12.08	09	MOELLER	KLOCKNER-MOELLER GMBH
2183/98	2018.12.08	37	MOELLER	KLOCKNER-MOELLER GMBH
2184/98	2018.12.08	41	MOELLER	KLOCKNER-MOELLER GMBH
2185/98	2018.12.08	42	MOELLER	KLOCKNER-MOELLER GMBH
2186/98	2018.12.08	36	B R I S T O L GROUP	BRISTOL GROUP
2221/98	2018.12.11	05	CIPRAMIL	H. LUNDBECK A/S
2244/98	2018.12.17	43	CHEESEBURGER IN PARADISE	MARGARITAVILLE ENTERPRISES, LLC
2269/98	2018.12.18	12	MINT	TATA MOTORS LIMITED
25/89	2019.01.26	35	MAGGI	SOCIETE DES PRODUITS NESTLE S.A.
26/89	2019.01.26	41	MAGGI	SOCIETE DES PRODUITS NESTLE S.A.
261/89	2019.06.22	30	SMARTIES	SOCIETE DES PRODUITS NESTLE S.A.
262/89	2019.06.22	30	AFTER EIGHT	SOCIETE DES PRODUITS NESTLE S.A.
263/88	2018.07.13	03	BOURJOIS	BOURJOIS
263/99	2019.02.19	25	OLYMPUS	GRUPO EMPRESARIAL DE INDUSTRIAS LOCALES CIUDAD DE LA HABANA UNIL
27/89	2019.01.26	42, 43	MAGGI	SOCIETE DES PRODUITS NESTLE S.A.
29/89	2019.01.26	41	NESTLE	SOCIETE DES PRODUITS NESTLE S.A.
30/89	2019.01.26	42, 43	NESTLE	SOCIETE DES PRODUITS NESTLE S.A.
31/89	2019.01.26	35	NESTLE	SOCIETE DES PRODUITS NESTLE S.A.
325/88	2018.09.09	05	NEMESTRAN	AVENTIS PHARMA S.A.

No. Solic	F. Vig	Clases	Denominación	Titular	
346/99	2019.03.10	16	W O M E N ' S SPORTS & FITNESS	ADVANCE PUBLISHERS, INC.	MAGAZINE
347/99	2019.03.10	16	W O M E N ' S SPORTS & FITNESS	ADVANCE PUBLISHERS, INC.	MAGAZINE
349/88	2018.09.26	05	RULIDE	AVENTIS PHARMA S.A.	
36045	2019.04.26	09	GESTETNER	GESTETNER MANUFACTURING LIMITED	
36060	2019.04.26	16	GESTETNER	GESTETNER MANUFACTURING LIMITED	
409/88	2018.10.25	01	LUBRIZOL	THE LUBRIZOL CORPORATION	
410/88	2018.10.25	02	LUBRIZOL	THE LUBRIZOL CORPORATION	
411/88	2018.10.25	04	LUBRIZOL	THE LUBRIZOL CORPORATION	
417/88	2018.10.25	07	ELEVONIC	THE OTIS ELEVATOR COMPANY	
463/88	2018.11.21	09	ROADSTAR	ROADSTAR MANAGEMENT S.A.	
477/88	2018.11.21	10	BIOMET	BIOMET LIMITED	
478/88	2018.11.21	03	DUNE	PARFUMS CHRISTIAN DIOR, S.A.	
490/88	2018.11.25	14	Q & Q	CBM KABUSHIKI KAISHA (COMER- CIANDO COMO JAPAN CBM CORPORATION)	
555/88	2018.12.22	11	ITALCREM	QUALITY EXPRESSO, S.A	
624/98	2018.02.27	33	JOSE CUERVO	TEQUILA CUERVO, S.A. DE C.V.	
695/98	2018.05.14	30	SUMESA	SUMESA S.A.	
763/98	2018.05.20	21	HELVEX	HELVEX, S.A. DE C.V.	
765/98	2018.05.20	29	PURA VIDA	GLORIA, S.A.	
812/99	2019.05.14	34	CONSULATE	ROTHMANS OF PALL MALL LIMITED	
83/97	2017.01.28	03	FORTUNA	PUNTO ROJO S.A.	
83313	2019.06.24	30	NESTUM	SOCIETE DES PRODUITS NESTLE S.A.	
83314	2019.06.26	05	NESTUM	SOCIETE DES PRODUITS NESTLE S.A.	
874/98	2018.06.09	09	INTEL INSIDE	INTEL CORPORATION, SOCIEDAD ORGANIZADA Y EXISTENTE DE ACUERDO CON LAS LEYES DEL ESTADO DE DELAWARE. E.U.A.	
99/89	2019.03.06	05	TERUFLEX	TERUMO KABUSHIKI KAISHA (TERUMO CORPORATION)	
997/99	2019.06.22	43	MARRIOTT	MARRIOTT CORPORATION	WORLDWIDE

No. Solic	F. Vig	Clases	Denominación	Titular	
998/99	2019.06.22	43	MARRIOTT	MARRIOTT CORPORATION	WORLDWIDE
999/99	2019.06.22	43	M	MARRIOTT CORPORATION	WORLDWIDE
Nombres					
27/99	2019.03.24		TALLER ARTE REAL	GRUPO EMPRESARIAL DE INDUSTRIAS LOCALES DE CIUDAD DE LA HABANA	
42/99	2019.04.21		GEILA	GRUPO EMPRESARIAL DE INDUSTRIAS LOCALES. CIUDAD DE LA HABANA (UNIL). PODER POPULAR	



ARREGLO DE MADRID

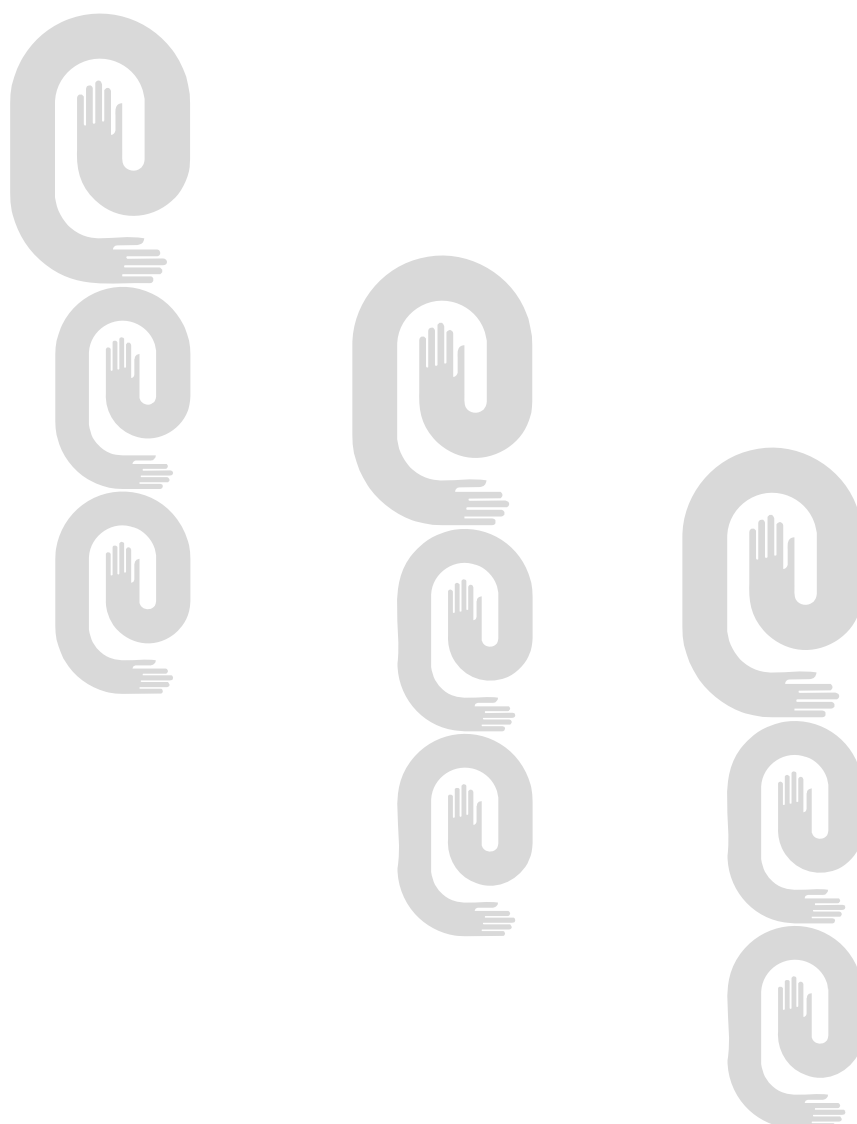

Solicitud

Denominación

Gaceta

212726	RADO WATER SEALED	[GAC 2008/42]
347479	Cellini	[GAC 2008/42]
412372	JUSTOR	[GAC 2008/38]
468014	PADERMO	[GAC 2008/42]
498834	GIRPI	[GAC 2008/40]
608385	NOUVELLES FRONTIERES	[GAC 2008/40]
731077	SBS	[GAC 2008/42]
733208	GONAPEPTYL	[GAC 2008/42]
740141	Pexal	[GAC 2008/40]
813455	ARMANDO ARCANGELI	[GAC 2008/42]
868625	COLLISTAR	[GAC 2008/42]
870965	OPTISTART	[GAC 2008/39]
898623	TEC ONE	[GAC 2008/40]
919037	OLIVABELLA	[GAC 2008/39]
923048	DACHSER Intelligent Logistics	[GAC 2008/41]
925128	Dubliss	[GAC 2008/39]
930728	ROYAL MANSOUR	[GAC 2008/38]
947933	RINBRI	[GAC 2008/41]
947934	BALBRIO	[GAC 2008/41]
959159	OPTIRENAL	[GAC 2008/38]
975351	OVERNIGHT RECOVERY	[GAC 2008/38]
975372	YOUTH GAMES	[GAC 2008/38]
975376	Vogue Caractere	[GAC 2008/38]
975398	CELL AGEBREAKER GW	[GAC 2008/38]
975428	airbelin	[GAC 2008/38]
975484	SHINI	[GAC 2008/38]
975500	HENKEL	[GAC 2008/38]
975504	AIR-ON	[GAC 2008/38]
975548	ebaby	[GAC 2008/38]
975561	ANAEP	[GAC 2008/38]
975562	LEADER	[GAC 2008/38]
975574	L ³ di	[GAC 2008/38]
975589	AOKANG	[GAC 2008/38]

Solicitud	Denominación	Gaceta
975610	usedSoft	[GAC 2008/38]
975613	Simponi	[GAC 2008/38]
975618	F	[GAC 2008/38]
975648	IBERICO	[GAC 2008/38]
975705	INDITEX	[GAC 2008/38]
975735	TRANSONIC	[GAC 2008/38]
975745	C S G	[GAC 2008/38]
975766	DongPengSenlin	[GAC 2008/38]
975800	V VALENTINO GARAVANI	[GAC 2008/38]
975816	LAS MULAS	[GAC 2008/38]
975817	CLOS DEL PASTOR	[GAC 2008/38]
975916		[GAC 2008/38]
976009	MATAMULAS	[GAC 2008/38]
976010	CLIMATS	[GAC 2008/38]
976068	ZARA HOME	[GAC 2008/38]
976076	VOLLARD	[GAC 2008/38]
976125	ROCADO	[GAC 2008/38]
976126	TRINITAS	[GAC 2008/38]
976127	CADONES	[GAC 2008/38]
976130	PIN	[GAC 2008/38]
976165	EDI LIGHT	[GAC 2008/39]
976231	CATEL	[GAC 2008/39]
976383	IVOCLAR VIVADENT	[GAC 2008/39]
976413		[GAC 2008/39]
976429	S. Bulgari	[GAC 2008/39]
976473	HUAYI LAMPS	[GAC 2008/39]
976479	SAPPHIRE	[GAC 2008/39]
976678	Kinder + SPORT	[GAC 2008/39]
976683	HC HAVANA CONNAISSEUR	[GAC 2008/39]
976694	ISLAND	[GAC 2008/39]
976721	ROLEX	[GAC 2008/39]
976777	MISSONI	[GAC 2008/39]
976781	WENGER	[GAC 2008/39]

Solicitud

Denominación

Gaceta

976813	KUONI	[GAC 2008/39]
976832		[GAC 2008/39]
976862		[GAC 2008/39]
976891	EREPUBLIK	[GAC 2008/39]
976898	PPW	[GAC 2008/39]
976909	PRIMARIA	[GAC 2008/39]
976918	DENNY ROSE	[GAC 2008/39]
977000	ELEMENT	[GAC 2008/40]
977022	REYHER	[GAC 2008/40]
977084	Bog FRAN MEBLE	[GAC 2008/40]
977108	PMLT	[GAC 2008/40]
977147		[GAC 2008/40]
977162	KANGNAI	[GAC 2008/40]
977180	PLANET	[GAC 2008/40]
977202	Z	[GAC 2008/40]
977204	Travelhouse	[GAC 2008/40]
977269	THEMA	[GAC 2008/40]
977293	URUS	[GAC 2008/40]
977372	Lambretta	[GAC 2008/40]
977400	ASANO	[GAC 2008/40]
977503	BONG SEN	[GAC 2008/40]
977516	SCHIEBEL	[GAC 2008/40]
977522	TFS	[GAC 2008/40]
977736	media	[GAC 2008/40]
977755	TMS	[GAC 2008/40]
977816	XINGUANG	[GAC 2008/40]
977852	FLEXYESS	[GAC 2008/41]
977853	YBERTY	[GAC 2008/41]
977898	VISANNETTE	[GAC 2008/41]
977920	TIME FORCE	[GAC 2008/41]
977948	COMPETENCE NETZWRK BIOLOGISCHE CELL- REGULATION	[GAC 2008/41]
977952		[GAC 2008/41]
977958	DOMAINE DES BROIX	[GAC 2008/41]
	Cat Chow	[GAC 2008/41]

Solicitud	Denominación	Gaceta
977970	BUZZI UNICEM	[GAC 2008/41]
977971	VIAGIO	[GAC 2008/41]
978001	WASI	[GAC 2008/41]
978025	Richmont	[GAC 2008/41]
978035	ESOGAST	[GAC 2008/41]
978046	ESOGASEC	[GAC 2008/41]
978118	KINDER LOLLY	[GAC 2008/41]
978130	PHOTON	[GAC 2008/41]
978250	TOKYOTO JAPANESE STYLE	[GAC 2008/41]
978251	TOKYOTO JAPANESE STYLE	[GAC 2008/41]
978252	TOKYOTO JAPANESE STYLE	[GAC 2008/41]
978323	GDIUM	[GAC 2008/41]
978326	SEAT EXEO	[GAC 2008/41]
978396	VALENTINO	[GAC 2008/41]
978398	TRANSFORMATION ADVANTAGE	[GAC 2008/41]
978449	FASHION TV	[GAC 2008/41]
978452	GDF SUEZ	[GAC 2008/41]
978479		[GAC 2008/41]
978503	GENEDIUM	[GAC 2008/41]
978568	GENEVA GROUP INTERNATIONAL	[GAC 2008/41]
978569	GENEVA CONSULTING GROUP	[GAC 2008/41]
978735	THERMONEX	[GAC 2008/42]
978738	Handry	[GAC 2008/42]
978749	Massimo Sforza	[GAC 2008/42]
978759	total beauty	[GAC 2008/42]
978762	FUNNY HOURS	[GAC 2008/42]
978763	SUNNY HOURS	[GAC 2008/42]
978764	FLIK FLAK FULL-SIZE	[GAC 2008/42]
978765	FLIK FLAK PRESCHOOL	[GAC 2008/42]
978766	FLIK FLAK CUTE-SIZE	[GAC 2008/42]
978792	WORLD CUISINE	[GAC 2008/42]
978799	S	[GAC 2008/42]
978819	MONCLER	[GAC 2008/42]

Solicitud

Denominación

Gaceta

978826	WEDOS	[GAC 2008/42]
978971	SONY	[GAC 2008/42]
978979	FOILACAR excellence in car body finishing GERMAN QUALITY	[GAC 2008/42]
979102	ROBVALVE	[GAC 2008/42]
979133	AFINITOR	[GAC 2008/42]
979166	FLAVOR-ZONE	[GAC 2008/42]
979200	3 L'IMP+RA TRICE	[GAC 2008/42]
979214	10 LA ROUE DE LA FORTUNE	[GAC 2008/42]
979215	11 LA FORCE	[GAC 2008/42]
979216	BIG BANG	[GAC 2008/42]
979221	IRFE	[GAC 2008/42]
979223	V	[GAC 2008/42]
979281	1 LE BATELEUR	[GAC 2008/42]
979282	6 L'AMOUR EUX	[GAC 2008/42]
979283	4 L'EMPER EUR	[GAC 2008/42]
979284	18 LA LUNE	[GAC 2008/42]
979296	P	[GAC 2008/42]
979328	OSCILLATION	[GAC 2008/42]
979333	SIMULECT	[GAC 2008/42]
979343	aiba	[GAC 2008/42]
979355	ZERRINGER	[GAC 2008/42]
979379	COBRA	[GAC 2008/42]
979439	Audi	[GAC 2008/42]
979440	SECRET D'EAU	[GAC 2008/42]
979446	LIUYANG FIREWORKS	[GAC 2008/42]
979460	NIVEA SOS COMFORT SENSATION	[GAC 2008/42]
979496	VELLES	[GAC 2008/42]
P860746	REPLURA	[GAC 2008/39]
P921708	ESPA	[GAC 2008/42]
P937270	JOTUN	[GAC 2008/41]
P975100	CAFECO	[GAC 2008/41]
P975522	DIMES	[GAC 2008/38]
P975560	sora cosmetics EC1	[GAC 2008/38]

Solicitud	Denominación	Gaceta
P975742	ISBANK	[GAC 2008/38]
P975809		[GAC 2008/38]
P976326	PORTPREP	[GAC 2008/39]
P976553	HPGC	[GAC 2008/39]
P976582	anja gockel	[GAC 2008/39]
P976587	CUBATON	[GAC 2008/39]
P976880	sora cosmetics	[GAC 2008/39]
P977037	sora Garden collection	[GAC 2008/40]
P977064	Hayashibara	[GAC 2008/40]
P977079	UPI	[GAC 2008/40]
P977214	PALL MALL	[GAC 2008/40]
P977215	PALL MALL	[GAC 2008/40]
P977259	PEARL IZUMI	[GAC 2008/40]
P977276	Lady's Secret	[GAC 2008/40]
P977373	RedSpeed	[GAC 2008/40]
P977426	iP	[GAC 2008/40]
P977526	sora Cool Air Collection	[GAC 2008/40]
P978171	APPLE	[GAC 2008/41]
P978388	LOVE G&P JUICY COUTURE BORN IN THE GLAMOROUS USA	[GAC 2008/41]
P978393	H Husqvarna	[GAC 2008/41]
P978502	G settantanove	[GAC 2008/41]
P978727	BANG	[GAC 2008/42]
P978728	REDLINE	[GAC 2008/42]
P978731	SWISSGEAR	[GAC 2008/42]
P978755	PALL MALL	[GAC 2008/42]
P979049	NBTA NATIONAL BUSINESS TRAVEL ASSOCIATION	[GAC 2008/42]
P979171	BIAZEL	[GAC 2008/42]
P979172	TELLANT	[GAC 2008/42]
P979173	TARGIREST	[GAC 2008/42]
P979174	ROZENTA	[GAC 2008/42]
P979175	AZUREST	[GAC 2008/42]
P979176	TARGAVENE	[GAC 2008/42]
P979271	Simple shoes for a happy planet	[GAC 2008/42]



JURÍDICO



Recurso de alzada. Concesiones

Marcas

No. Solic	F. Emisión	Clases	Denominación	Titular
2007-0035	2009.02.12	36, 44	BLUE CROSS	BLUE CROSS AND BLUE SHIELD ASSOCIATION

Recurso de alzada. Interpuestos

Marcas

No.Solic	Fecha	Clases	Denominación	Solicitante
2007-0468	2009.02.12	01, 16	PEGA DE LOCURA	SERVICIOS CORPORATIVOS DE ADMINISTRACION GMZ, S.A DE C.V

Caducidad por falta de uso

Marcas

No. Solic	F. Solic	Titular	Denominación	Clase	Fecha
129/95	1995.01.19	LABORATORIOS GAUTIER S.A.	OIDAL	05	2009.02.12

Casación.

Marcas

No. Solic	F. Solic	Titular	Denominación	Clase	F.Notif
1428/97	1997.09.03	CUERVO Y SOBRINOS, HABANA LLC	CUERVO Y SOBRINOS	14	2009.02.02

Índice Tribunales sin lugar.

Marcas

No. Solic	F. Solic	Titular	Denominación	Clases	F. Notif
2004-0427	2004.06.24	"EMPRESA DE CONSTRUCCIONES MECÁNICAS "LUIS RUIZ PALLARÉS"	KONFORTA	06, 19, 20, 35, 37, 39	2009.02.03

Índice Tribunales sin lugar Madrid.

Marcas

No. Solic.	Fecha	Clase	Denominación	Titular
841100	2004.09.30	44	CLINIC ASSIST GRUPO HOSPITEN	HOSPITEN HOLDING, S.L.



INVENCIONES

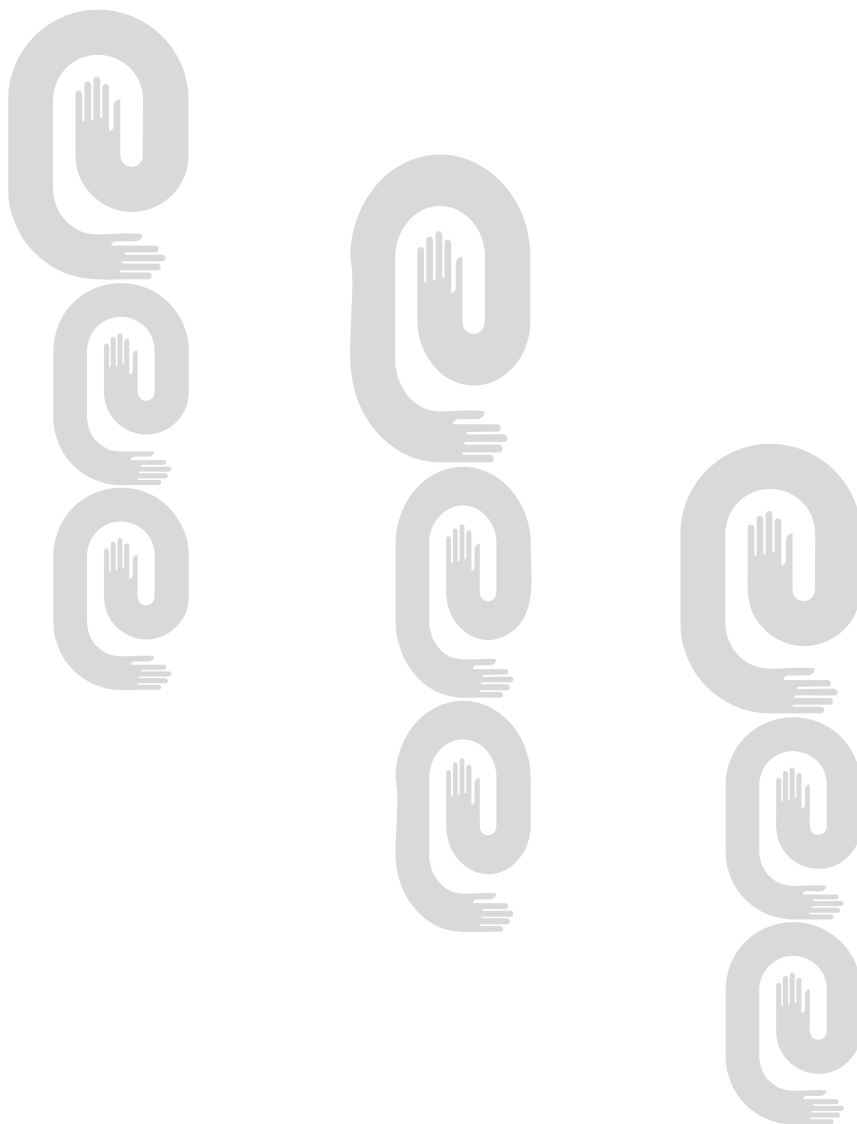



Códigos numéricos para la identificación de datos. Según norma OMPI ST-9.

- (11)** Número de documento.
- (12)** Tipo de documento.
- (13)** Código de tipo de documento.
- (21)** Número asignado a la solicitud.
- (22)** Fecha de presentación.
- (28)** Número de depósito
- (30)** Datos de prioridad.
- (43)** Datos relativos a la publicación.
- (45)** Fecha de publicación.
- (51)** Clasificación Internacional de Patentes.
- (54)** Título.
- (56)** Dibujo
- (57)** Resumen.
- (71)** Nombre del o los solicitantes.
- (72)** Nombre del inventor o inventores.
- (73)** Nombre del titular.
- (74)** Agente oficial o mandatario.
- (85)** Fecha de entrada en fase nacional
- (86)** Datos relativos a la presentación de la solicitud regional o PCT.
- (87)** Datos relativos a la publicación internacional del PCT



Norma Cubana (ST-16).

Primer nivel de publicación

- A Patente, anterior al decreto Ley 68 de 1983.
- A1 Certificado de Autor de Invención, decreto ley 68 de 1983 (primera y única publicación).
- A2 Certificado de Autor de Invención de Adición, decreto ley 68 de 1983 (primera y única publicación).
- A3 Certificado de Patente de Invención, decreto ley 68 de 1983 (primera y única publicación)
- A4 Certificado de Patente de Invención de Adición, decreto ley 68 de 1983 (primera y única publicación).
- A5 Certificado de Autor de Invención (Convenio de Reconocimiento Mutuo).
- A6 Solicitud de Certificado de Autor de Invención (primera publicación decreto ley 160 de 1995).
- A7 Solicitud de Certificado de Patente de Invención (primera publicación, decreto ley 160 de 1995).
- S1 Certificado de Autor de Modelo Industrial, decreto ley 68 de 1983 (primera y única publicación)
- S2 Certificado de Patente de Modelo Industrial, decreto ley 68 de 1983 (primera y única publicación)

Segundo nivel de publicación

- B6 Certificado de autor de invención (segunda publicación).
- B7 Certificado de Patente de invención (segunda publicación).

Certificado de Patente de Invención

- (11)- 23361
(12)- Certificado de Patente de Invención
(13)- A3
(21)- 2003- 0277
(22)- 2003.11.28
(30)- 2003.02.12 US 60/446,517
(51)- C 22B 11/06, 3/04
(54)- RECUPERACIÓN DE ORO Y PLATA A PARTIR DE SULFUROS POLIMETÁLICOS, MEDIANTE EL TRATAMIENTO CON HALÓGENOS
- (57)- Se describe un método para tratar una mena de sulfuro polimetálica que contiene oro y/o plata, y que además contiene metales bases seleccionados del grupo que consiste en hierro, aluminio, cromo, titanio, cobre, zinc, plomo, níquel, cobalto, mercurio, estaño, y mezclas de los mismos. El método comprende los pasos de triturar la mena de sulfuro polimetálica para producir gránulos, oxidar los gránulos para producir gránulos oxidados, y lixiviar con cloro los gránulos utilizando una solución de salmuera incluyendo halógenos disueltos, al igual que sales de cloro y bromo.
- (71)- (73)- Nichromet Extraction Inc., con domicilio legal en 1801, Av. McGill College Suite 1325 Montreal (Quebec) H3A 2N4, CA
(72)- Lalancette, Jean-Marc, CA
(74)- Rodríguez Sarraff, Annia Susana, CU

- (11)- 23362
(12)- Certificado de Patente de Invención
(13)- B7
(21)- 2004- 0106
(22)- 2002.11.18
(30)- 2001.11.19 IT MI01A002430
(85)- 2004.05.18
(86)- 2002.11.18 PCT/EP02/12982
(87)- 2003.05.30 WO 03/043971
(51)- A 01N 37/00, 37/36, 59/00
(54)- COMPOSICIONES BASADAS EN SALES CÚPRICAS, SALES CÚPRICAS Y SU USO PARA CONTROLAR FITOPATÓGENOS
- (57)- Se describen composiciones fungicidas, que contienen una o más sales de derivados de ácido salicílico que tienen la fórmula (I): en cualquier proporción molar, con al menos un compuesto fungicida que no corresponda a una sal de derivados de ácido salicílico que tienen la fórmula (I).

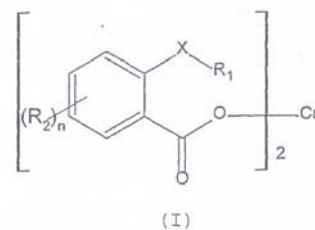

- (71)- (73)- ISAGRO S.P.A., con domicilio legal en Via Felice Casati 20, 20124, Milan, IT
(72)- Filippini, Lucio, IT; Gusmeroli, Marilena, IT; Elmini, Alexia, IT; Garavaglia, Carlo, IT y Mirena, Luigi, IT
(74)- Vázquez D'Alvaré, Dánice, CU

- (11)- 23363
(12)- Certificado de Patente de Invención
(13)- A3
(21)- 2006- 0160
(22)- 2006.08.15
(30)- 2005.08.16 EP 05/107/538.0
(51)- B 01J 27/16, 27/19, C 10G 47/00, 47/26
(54)- PROCESO PARA LA HIDROCONVERSIÓN DE UNA CARGA DE ALIMENTACIÓN DE HIDROCARBUROS PESADOS
- (57)- Un proceso para la hidroconversión de una carga de alimentación de hidrocarburos pesados que comprende un catalizador para producir unos productos de hidrocarburos de ebullición menor. El método puede ser usado para los residuos de alto punto de ebullición de la refinación del petróleo (asfaltenos, los residuos de la destilación al vacío y la destilación bajo presión del petróleo, y los materiales inseparables y pesados de los procesos termo-catalíticos), petróleo pesado, betumen natural y arenas bituminosas. También pueden ser usados en las industrias de la refinación del petróleo para la producción de gas, fracciones de gasolina, gasóleo de destilación, concentrado de ceniza que contiene metales y fertilizantes químicos. El proceso supera las desventajas tales como bajas conversiones, producción de coque durante la reacción, sensibilidad a la alimentación (a los metales y los sólidos presentes en la alimentación, los cuales desactivan el catalizador), altos costos de inversión y de operación y la necesidad de

- (71)- (73)- unidades de purificación previa, para la eliminación de sustancias pesadas. RESEARCH INSTITUTE OF PETROLEUM INDUSTRY (RIPI), con domicilio legal en Pashooheshgah Boulevard, Old Qom Road, Tehran 18799, IR y NTI COMPANY, TRUST COMPANY COMPLEX, con domicilio legal en Ajeltace Road, Island Majurs 96960, MH
- (72)- Khadzhiev, Salambek Naibovich, RU; Kadiev, Khusain Magamedovich, RU; Mezhidov, Vahid Kumaidovich, RU; Zarkesh, Jamshid, IR; Hashemi, Resa, IR y Masoudian Toroghi, Seyed Kamal, IR
- (74)- Ruiz Sotolongo, María Lourdes, CU

Despliegue del Timón plegable de seguridad. Vista dinámica Superior.

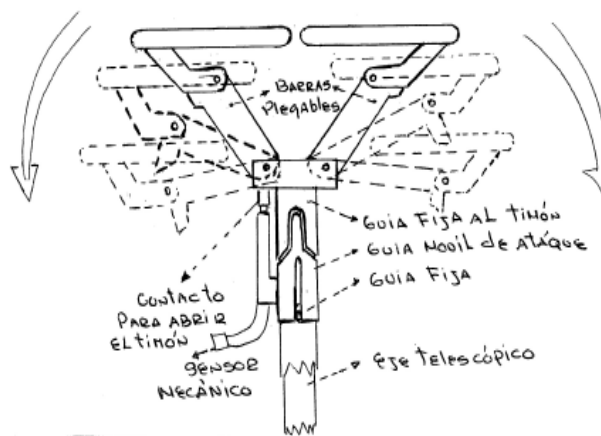

- (11)- 23364
(12)- Certificado de Patente de Invención
(13)- A3
(21)- 2006- 0223
(22)- 2006.11.20
(51)- B 62D 7/00, 7/22
(54)- TIMÓN PLEGABLE DE SEGURIDAD
(57)- El timón plegable de seguridad que se propone en esta ocasión, está relacionado con la mecánica automatizada. Este timón plegable de seguridad se emplea para la conducción del vehículo, pero en el caso que el vehículo tenga una colisión frontal de gran impacto, este timón plegable de seguridad jugaría su papel protegiendo la integridad física del conductor (chofer) desplegándose sobre el panel de control del vehículo, impidiendo que el conductor se impacte sobre el timón, o sea, que el objetivo principal de este timón es proteger la integridad física del conductor del vehículo, en caso de que el vehículo tenga una colisión frontal de gran impacto. Este timón plegable de seguridad tiene el aro que lo conforma dividido simétricamente, o sea en dos semiaros, esto permite que el timón plegable de seguridad, pueda desplegarse, al impactarse el vehículo frontalmente.

- (71)(73)(72)- Rodríguez Hernández, Roberto Segundo, domiciliado en calle 7-MAB B, número 16024 E, entre 160 y 160 B, Zona 9, Alamar, 12500, Habana del Este, Ciudad de La Habana, CU

- (11)- 23365
(12)- Certificado de Patente de Invención
(13)- A3
(21)- 2005- 0140
(22)- 2004.02.03
(30)- 2003.02.03 US 10/357,328 y 2003.09.23 US 10/669,134
(85)- 2005.07.28
(86)- 2004.02.03 PCT/US04/003025
(87)- 2004.08.19 WO 2004/070173
(51)- F 01K 25/06
(54)- MÉTODO PARA IMPLEMENTAR UN CICLO TERMODINÁMICO PARA UTILIZAR FUENTES DE CALOR DE MODERADA Y BAJA TEMPERATURA
(57)- Un nuevo ciclo termodinámico es descrito para convertir energía de una fuente externa de baja temperatura en energía útil usando un fluido circulante que comprende una mezcla de un componente de bajo punto de ebullición y un componente de alto punto de ebullición y que incluye un circuito de mayor presión y un circuito de menor presión. Este ciclo está designado para mejorar la eficiencia de los procesos de extracción de energía mediante la recirculación de una porción de una corriente líquida antes de un enfriamiento adicional. El nuevo proceso termodinámico y los sistemas para llevar a cabo estas eficiencias mejoradas son especialmente apropiadas para corrientes de fuentes geotérmicas de baja temperatura.

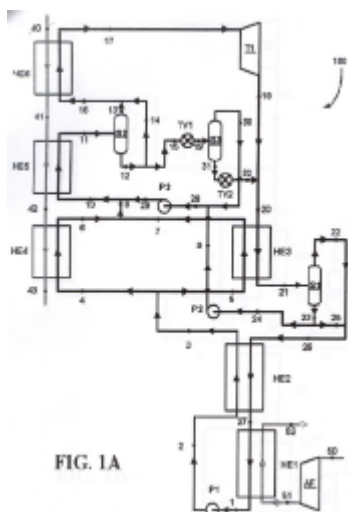
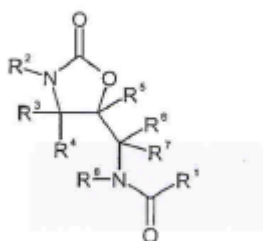

FIG. 1A

- (71)- (73)- KALEX, INC, con domicilio legal en 2630 Carlmont Drive, Belmont CA 94002, US
(72)- Kalina, Alexander I, US
(74)- Rodríguez Sarraff, Annia Susana, CU

- (11)- 23366
(12)- Certificado de Patente de Invención
(13)- B7
(21)- 2003- 0276
(22)- 2002.06.07
(30)- 2001.06.20 DE 101 29 725.4
(85)- 2003.11.26
(86)- 2002.06.07 PCT/EPO2/06237
(87)- 2003.01.03 WO 03/000256
(51)- A 61K 31/422, 31/435
(54)- OXAZOLIDINONAS SUSTITUIDAS PARA TERAPIA DE COMBINACIÓN
La presente invención se refiere a combinaciones de A) oxazolidinonas de fórmula (I) con B) otros principios activos, a un procedimiento para la preparación de estas combinaciones y a su uso como medicamento, en especial para el tratamiento y/o la profilaxis de enfermedades tromboembólicas.

5



- (71)- (73)- BAYER AKTIENGESellschaft, con domicilio legal en 51368 Leverkusen, DE
(72)- Straub, Alexander, DE; Lampe,

Thomas, DE; Pernerstorfer, Josef, DE; Perzborn, Elisabeth, DE; Pohlmann, Jens, DE; Röhrig, Susanne, DE y Schlemmer, Karl-Heinz, DE
(74)- Ruiz Sotolongo, María Lourdes, CU

- (11)- 23367
(12)- Certificado de Patente de Invención
(13)- A3
(21)- 2002- 0028
(22)- 2000.07.25
(30)- 1999.08.06 DE 199 37 116.4
(85)- 2002.01.30
(86)- 2000.07.25 PCT/EP00/07098
(87)- 2001.02.15 WO 01/10465
(51)- A 61K 31/4709
(54)- FORMULACIÓN DE MOXIFLOXACINO CON SAL COMÚN
(57)- La presente invención se refiere a una formulación acuosa que contiene clorhidrato de moxifloxacino y cloruro sódico, a la formulación para su uso como medicamento y al uso de la formulación para la fabricación de un medicamento para la prevención o tratamiento de infecciones bacterianas en hombres o animales.
(71)- (73)- BAYER HEALTHCARE AG, con domicilio legal en D-51368, Leverkusen, DE
(72)- Kühn, Bernd, DE; Mahler, Hans Friedrich, DE y Eisele, Michael, DE
(74)- Ruiz Sotolongo, María Lourdes, CU

- (11)- 23368
(12)- Certificado de Patente de Invención
(13)- A3
(21)- 2004- 0177
(22)- 2003.02.14
(30)- 2002.02.14 US 60/357.029 y 2002.12.30 US 60/436.915
(85)- 2004.08.18
(86)- 2003.02.14 PCT/US03/04634
(87)- 2003.08.21 WO03/068230
(51)- A 61K 31/4412, C 07D 213/69, 401/06, 409/06, A 61P 29/00
(54)- PIRIDONAS SUSTITUIDAS
(57)- Se describen compuestos de la Fórmula: y sus sales farmacéuticamente aceptables en los que R1, R2, R3, R4 y R5 se definen en la presente. Estos compuestos son útiles para tratar enfermedades y afecciones causadas o exacerbadas por la actividad de p38 MAP quinasa desregulada y/o ENT. También se describen composiciones

farmacéuticas que contienen los compuestos, métodos para preparar los compuestos y métodos de tratamiento que utilizan los compuestos.

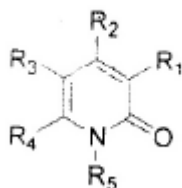

- (71)- (73)-** PHARMACIA CORPORATION, con domicilio legal en 800 North Lindbergh Blvd. Mail Zone 04C, MO 63167, St. Louis, US
- (72)-** Devadas, Balekudru, US; Walker, John, US; Selness, Shaun R., US; Boehmn, Terry L., US; Durley, Richard C., US; Devraj, Rajesh, US; Hickory, Brian, US; Rucker, Paul, V., US; Jerome, Kevin D, US; Madsen, Hearther M, US; Alvira, Edgardo, US; Promo, Michele A., US; Belvis- Bal, Radhika M., US; Marrufo, Laura D., US; Hitchcock, Jeff, US; Owen, Thomas, US; Naing, Win, US; Xing, Li, US; Shieh, Huey S., US; Sambandam, Aruna, US; Liu, Shuang, US; Scott, Ian L., US; McGee, Kevin F., US
- (74)-** Ruiz Sotolongo, María Lourdes, CU



Figura 1

- (71)- (73)-** INSTITUTO SUPERIOR POLITÉCNICO «JOSÉ ANTONIO ECHEVERRÍA», con domicilio legal en calle 114, número 11901 entre 119 y 127, 19380, Marianao, Ciudad de La Habana, CU
- (72)-** Franco Rico, Rafael, CU y Fernández Santana, Elina, CU
- (74)-** Cruz Lemus, Gil, CU

- (11)-** 23369
- (12)-** Certificado de Autor de Invención
- (13)-** A1
- (21)-** 2004- 0245
- (22)-** 2004.10.26
- (51)-** B 01D 3/18
- (54)-** EQUIPO PARA LA PURIFICACIÓN DE GAS ACOMPAÑANTE DEL PETRÓLEO
- (57)-** Equipo consistente en una torre provista de bandejas acanaladas donde se pone en contacto el gas acompañante de petróleo con la superficie de un residual líquido que contiene microorganismos capaces de remover las sustancias contaminantes presentes en el mismo. La reacción ocurre en presencia de pequeñas cantidades de oxígeno que se suministran por inyección de aire. El residual debe fluir en régimen laminar para evitar la humidificación del gas. Los fluidos deben estar en contacto un tiempo de 20 a 60 minutos.

- (11)-** 23370
- (12)-** Certificado de Patente de Invención
- (13)-** A3
- (21)-** 2004- 0176
- (22)-** 2003.02.19
- (30)-** 2002.02.20 DE 10207160.8 y 2002.02.20 EP 02003811.3
- (85)-** 2004.08.17
- (86)-** 2003.02.19 PCT/EP03/01650
- (87)-** 2003.08.28 WO03/070279
- (51)-** A 61K 31/166, 31/44, 45/06, 9/20, A 61P 11/06
- (54)-** FORMA DE DOSIS ORAL QUE CONTIENE UN INHIBIDOR DE PDE 4 COMO UN INGREDIENTE ACTIVO Y POLIVINILPIRROLIDONA COMO EXCIPIENTE
- (57)-** Se describen formas de dosificación para administración oral de un inhibidor de PDE 4 cuya solubilidad es ligera. Contienen PVP como aglutinante.
- (71)- (73)-** NYCOMED GMBH, con domicilio legal en Byk-Gulden-StR. 2, Konstanz, 78467, DE
- (72)-** Dietrich, Rango, DE; Eistetter, Klaus, DE y Ney, Hartmut, DE

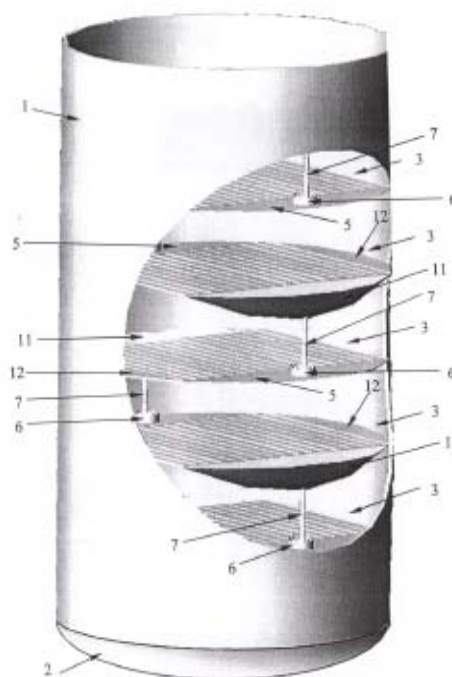
- (74)-** Vázquez D´Alvaré, Dánice, CU
-
- (11)-** 23371
(12)- Certificado de Autor de Invención
(13)- A1
(21)- 2006- 0064
(22)- 2006.03.17
(51)- A 61F 2/02, B 32B 3/26
(54)- PROCEDIMIENTO PARA LA OBTENCIÓN DE UNA PRÓTESIS DE LÁTEX Y ESPUMA DE GOMA CONFECCIONADA EN FRÍO CON BORDES EXTRA FINOS
- (57)-** La rama de la técnica con la cual está relacionada esta invención es la del maquillaje de caracterización y en particular con un simple y económico procedimiento, para la obtención de prótesis de látex de natural apariencia, que pueden ser utilizadas en cine, televisión, salud y defensa. La esencia del método consiste en verter 2-3 ml de látex líquido natural sobre el negativo de la impresión. A continuación, se deja secar a temperatura ambiente por 1-2 horas. Seguidamente se aplica una capa de látex de 2-3ml y se deja secar por 1-2 horas más. Posteriormente se añade una mezcla de 2-3 ml de látex y se colocan sobre el mismo 6-9 láminas de espuma de goma sintética de entre 1-2 mm de espesor y finalmente se dejan secar a temperatura ambiente por 2-3 horas. Este procedimiento también puede emplearse en la confección de máscaras, muñecos y otros agregados de látex.
- (71)- (73)-** INSTITUTO CUBANO DE RADIO Y TELEVISIÓN, con domicilio legal en calle 23 número 258 entre L y M, Vedado, 10400, Ciudad de La Habana, CU
- (72)-** Dávila Fernández, Miriam, CU
(74)- La O Rodríguez, Juana Delia, CU
-
- (11)-** 23372
(12)- Certificado de Autor de Invención
(13)- A1
(21)- 2006- 0194
(22)- 2006.10.11
(51)- C 01B 39/02, C 05D 1/00, 1/02, 1/04
(54)- PROCEDIMIENTO PARA LA OBTENCIÓN DE UN FERTILIZANTE K CON BASE ZEOLÍTICA USANDO COMO FUENTE DE POTASIO LA SALMUERA RESIDUAL DE LA INDUSTRIA SALINERA MARINA
- (57)-** Este trabajo pertenece a la rama química, específicamente a la obtención de zeolitas enriquecidas con potasio para su aplicación como fertilizante en la agricultura. La esencia del invento consiste en moler y tamizar la zeolita a una granulometría entre 0,5 y 2,0 mm y por otra parte evaporar de la salmuera hasta que el contenido de cloruro de potasio en el licor sea de 4 a 9%. Seguidamente se ponen en contacto el sólido y el licor por un tiempo entre 48 y 120 horas, en una la relación entre 1 y 3 veces de la proporción entre la cantidad de potasio en el licor y la capacidad de intercambio catiónico de zeolita empleada. Después se lava el sólido con agua potable, hasta que las concentraciones de cloruros y sulfatos en el agua de lavado, no sobrepasen las del agua empleada. Finalmente se seca al aire.
- (71)- (73)-** UNIVERSIDAD DE ORIENTE, con domicilio legal en avenida Patricio Lumumba sin número, 90500, Santiago de Cuba, CU
- (72)-** Fernández Heredia, Juan Ángel, CU; Landazuri Yañes, Santiago, CU; Martínez Hung, Hassan, CU y Orozco Melgar, Gerardo Antonio, CU
(74)- Rodríguez Pérez, Suyen, CU
-

ÍNDICE DE ESTADO LEGAL.

Abandonadas

(21)	(71)	(54)
2003- 0117	PFIZER PRODUCTS INC.	FORMAS DE SAL DE AMIDA DE ÁCIDO 3-(4-BROMO-2,6-DIFLUORO-BENCILOXI)-5-[3-(4-PIRROLIDIN-1-ILBUTIL)UREÍDO]ISOTIAZOL-4-CARBOXÍLICO Y MÉTODO DE PRODUCCIÓN
2004- 0058	BAYER PHARMACEUTICALS CORPORATION	PREPARACIÓN Y USO DE DERIVADOS DE IMIDAZOL PARA EL TRATAMIENTO DE LA OBESIDAD
2004- 0095	Vincent, Mark	USO DE N,N-DIETIL-2-(4-FENILMETILO)-(FENOXI)ETANOAMINA MONOHIDROCLORURO (DPPE) EN TERAPIA DE CÁNCER
2004- 0125	CENTRO DE INGENIERÍA E INVESTIGACIONES QUÍMICAS	INSECTICIDA DOMÉSTICO DICHLORVOS CON SINERGISTA Y TREMENTINA
2005- 0285	S C H E R I N G AKTIENGESELLSCHAFT	DERIVADOS DE PENTANOL HETEROCÍClicAMENTE SUSTITUIDOS, MÉTODO PARA LA PRODUCCIÓN DE LOS MISMOS Y USO DE LOS MISMOS COMO AGENTES ANTINFLAMATORIOS
2006- 0007	PFIZER INC.	DERIVADOS DE NICOTINAMIDA USADOS COMO INHIBIDORES DE PDE4
2006- 0015	BAYER CROPS SCIENCE AG	USO DE COMPUESTOS AROMÁTICOS COMO ASEGURADORES
2006- 0035	S C H E R I N G AKTIENGESELLSCHAFT	DELTA 15- D- HOMOSTEROIDES QUE TIENEN UN EFECTO ANDROGÉNICO
2006- 0057	UCB PHARMA S.A.	MÉTODOS PARA PRODUCIR PROTEÍNA RECOMBINANTE
2006- 0133	Gelita AG	QUITOSANA Y EL USO DEL MISMO COMO UN AGENTE DE FIJACIÓN DE COLOR EN MATERIALES PARA GRABADOS POR INYECCIÓN DE TINTA
2007- 0010	IDUN PHARMACEUTICALS, INC.	TETRAPÉPTIDOS ANÁLOGOS
2007- 0018	PFIZER INC.	DERIVADOS DE PIRIDINA
2007- 0032	BAYER HEALTHCARE AG	NUEVOS USOS DE DERIVADOS DE IMIDAZOTRIAZINONA 2-FENIL SUSTITUIDOS
2007- 0048	Pharmacia & Upjohn Company Llc	CONJUGADOS DE HORMONA DEL CRECIMIENTO HUMANA Y POLIETILENGLICOL RAMIFICADO CON GLICEROL, PROCESO PARA SU PREPARACIÓN Y MÉTODOS DE USO DE LOS MISMOS
2007- 0056	BAYER SCHERING PHARMA AKTIENGESELLSCHAFT	DERIVADOS DE ALQUILIDEN-TETRAHIDRONAFTALENO, PROCEDIMIENTO PARA SU PREPARACIÓN Y SU USO COMO ANTIINFLAMATORIOS
2007- 0132	EMPRESA DE ACUEDUCTO Y ALCANTARILLADO VARADERO	PROCEDIMIENTO PARA LA DEPURACIÓN DE AGUAS URBANAS
2007- 0267	CENTRO DE INGENIERÍA E INVESTIGACIONES QUÍMICAS	LIGNINA DE BAGAZO CON ACTIVIDAD ANTIVIRAL Y PROCEDIMIENTO PARA SU REPARACIÓN
2008- 0176	INSTITUTO CUBANO DE INVESTIGACIONES AZUCARERAS	ACTIVADOR MAGNÉTICO PARA EL TRATAMIENTO DE FLUIDOS

ÍNDICE DE ESTADO LEGAL.

Caducadas por falta de pago

(21)	(71)	(54)
1998- 0009	McNamara, Bernard	UN CONJUNTO DE COMPONENTES ESTRUCTURALES TERMOPLÁSTICOS EXTRUIDOS
2000- 0002	WATERJET TECHNOLOGY INC	APARATO Y MÉTODO PARA PRODUCIR UNA CORRIENTE DE PARTÍCULAS DE ALTA VELOCIDAD
2000- 0277	BIOHABITAT SXXI S.L	CUBIERTA CAPTADORA DE ENERGÍA SOLAR PARA EDIFICIOS Y PANEL INTEGRANTE DE LA MISMA
2000- 0307	LABORATORIOS DEL DR. ESTEVE, S. A.	DERIVADOS DE PIRAZOLINAS, SU PREPARACIÓN Y SU APLICACIÓN COMO MEDICAMENTOS
2001- 0007	Vázquez Ruiz del Árbol, José Ramón	DISPOSITIVO PARA LA FORMACIÓN DE JUNTAS DE PAVIMENTOS DE HORMIGÓN
2004- 0163	Herrera Rodríguez, Cirilo Justino	VÁLVULA HIDRÁULICA

ÍNDICE DE ESTADO LEGAL.

Denegadas

(21)	(71)	(54)
2004- 0119	PHARMACIA ITALIA S.p.A	FORMULACIONES FARMACÉUTICAS DERIVADAS DEL PLATINO
2004- 0229	LES LABORATORIES SERVIER	NUEVA SAL DE PERINDOPRIL Y COMPOSICIÓN FARMACÉUTICA QUE LO CONTIENE
2004- 0238	PFIZER PRODUCTS INC.	FORMAS DE DOSIFICACIÓN DE AZITROMICINA CON EFECTOS SECUNDARIOS REDUCIDOS

ÍNDICE DE ESTADO LEGAL.

Renunciadas

(21)	(71)	(54)
2006- 0041	CENTRO DE INVESTIGACIONES Y PROYECTOS PARA LA INDUSTRIA MINERO METALÚRGICA	PROCEDIMIENTO PARA MEJORAR LA PRODUCCIÓN DIRECTA DE PULPAS CON ALTO % DE SÓLIDOS DE MINERALES LATERÍTICOS Y ARCILLOSOS EMPLEANDO ADITIVOS
2006- 0042	CENTRO DE INVESTIGACIONES Y PROYECTOS PARA LA INDUSTRIA MINERO METALÚRGICA	PROCEDIMIENTO PARA MEJORAR LA PRODUCCIÓN DIRECTA DE PULPAS CON ALTO % DE SÓLIDOS DE MINERALES LIMONÍTICOS Y ARCILLOSOS CON EL EMPLEO DE ADITIVOS COMO ACWA, ACLIX, ACTAIL Y AC

ÍNDICE DE ESTADO LEGAL.

Cesión

(21)	(71)	(54)
2002- 0238	MERIAL LIMITED	VACUNA QUE COMPRENDE UNA PROTEÍNA CEMENTO DE GARRAPATA
2008- 0247	STATOILHYDRO ASA	MÉTODO PARA CONTROL DE FLUJO Y VÁLVULAS AUTÓNOMAS O DISPOSITIVO DE CONTROL DE FLUJO

SOLICITUDES DE CERTIFICADO DE PATENTE DE INVENCION PRESENTADAS EN VIRTUD DEL DECRETO-LEY 160

- (12)- Solicitud de Certificado de Patente de Invención
(13)- A7
(21)- 2004- 0221
(22)- 2000.12.11
(30)- 1999.12.24 DE 199 62 924.2
(85)- 2004.10.13
(86)- 2000.12.11 PCT/EP00/12492
(87)- 2001.07.05 WO01/47919
(51)- A 61K 31/5377
(54)- OXAZOLIDINONAS SUSTITUIDAS Y SU USO EN EL CAMPO DE LA COAGULACIÓN SANGUÍNEA
(57)- La invención se refiere al campo de la coagulación sanguínea. Se describen nuevos derivados de oxazolidinona de fórmula general (I), procedimientos para su preparación, así como su uso como principio activo de medicamentos para la profilaxis y/o el tratamiento de enfermedades.

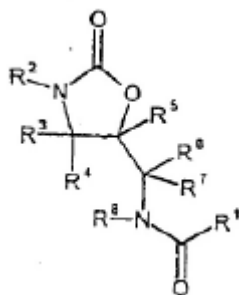

- (71)- (73)- BAYER AKTIENGESELLSCHAFT, con domicilio legal en D-51368 Leverkusen, DE
(72)- Straub, Alexander, DE; Lampe, Thomas, DE; Pohlmann, Jens, DE; Röhring, Sussane, DE; Perzborn, Elisabeth, DE; Schlemmer, Karl-Heinz, DE y Pernerstorfer, Joseph, DE
(74)- Ruiz Sotolongo, María Lourdes, CU

- (12)- Solicitud de Certificado de Patente de Invención
(13)- A7
(21)- 2005- 0177
(22)- 2004.03.29
(30)- 2003.04.03 US 60/460,124
(85)- 2005.09.28
(87)- 2004.03.29 PCT/IB2004/1121
(51)- 2004.10.14 WO 2004/087677
(54)- C 07D 239/46
DERIVADOS DE PIRIMIDINA-4-UNO Y SU USO COMO MODULADORES DE KINASA P38
(57)- Esta invención se refiere a pirimidinonas sustituidas que son útiles para el tratamiento de enfermedades y afecciones provocadas o agravadas por una

actividad MAP quinasa p38 no regulada. También se refiere a composiciones farmacéuticas que contienen los compuestos pirimidinona, métodos de preparación de los compuestos pirimidinona y métodos de tratamiento usando estos compuestos.

- (71)- (73)- PHARMACIA CORPORATION, con domicilio legal en 700 Chesterfield Parkway West, Chesterfield, MO 63017-1732, US
(72)- Durley, Richard, US; Devadas, Balekudru, US; Madsen, Heather, US; Hickory, Brian, US; Palmquist, Katherine, US y Selness, Shaun, US
(74)- Ruiz Sotolongo, María Lourdes, CU

- (12)- Solicitud de Certificado de Patente de Invención
(13)- A7
(21)- 2005- 0201
(22)- 2004.04.17
(30)- 2005.05.02 DE 10319612.9
(85)- 2005.10.18
(86)- 2004.04.17 PCT/EP04/004103
(87)- 2004.11.11 WO 04/096778
(51)- A 61K 31/517, C 07D 239/84, 239/84
(54)- DIHIDROQUINAZOLINAS SUSTITUIDAS CON PROPIEDADES ANTIVIRALES
(57)- La invención se refiere a dihidroquinazolinonas sustituidas de fórmula (I) y a procedimiento para su preparación así como a su uso para la preparación de medicamentos para el tratamiento y/o la profilaxis de enfermedades, especialmente para el uso como agente antiviral, especialmente contra citomegalovirus.

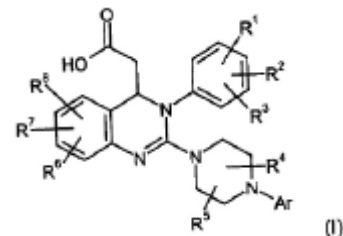

- (71)- (73)- Bayer HealthCare AG., con domicilio legal en 51368 Leverkusen, DE
(72)- Wunberg, Tobias, DE; Baumeister, Judith, DE; Betz, Ulrich, DE; Jeske, Mario, DE; Lampe, Thomas, DE; Nikolic, Susanne, DE; Reefschläger, Jürgen, DE; Schohe- Loop, Rudolf, DE; Süßmeier, Frank, DE; Zimmermann, Holguer, DE; Grosser, Rolf, DE; Henninger, Kerstin, DE; Hewlett, Guy,

DE; Keldenich, Joerg, DE; Lang,
Dieter, DE y Nell, Peter, DE
(74)- Vázquez D'Alvaré, Dánice, CU

- (12)**- Solicitud de Certificado de Patente de
Invención
(13)- A7
(21)- 2005- 0209
(22)- 2004.04.22
(30)- 2003.04.29 GB 0309780.5 y
2003.11.28 GB 0327748.0
(85)- 2005.10.28
(86)- 2004.04.22 PCT/IB04/001433
(87)- 2004.11.11 WO 2004/096810
(51)- C 07D 487/04
(54)- 5,7 - DIAMINOPIRAZOLO [4,3-D]
PIRIMIDINAS UTILIZADAS EN EL
TRATAMIENTO DE LA
HIPERTENSIÓN
(57)- Esta invención se refiere a los
compuestos de fórmula [I]

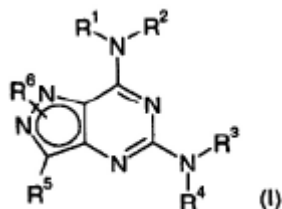

- (71)**- **(73)**- PFIZER INC., con domicilio legal en
235 East 42nd Street, NY 10017, New
York, US
(72)- Bell, Andrew Simon, GB; Brown,
David Graham, GB; Fox, David Nathan
Abraham, GB; Marsh, Ian Roger, GB;
Morell, Andrew Ian, GB; Palmer,
Michael John, GB y Winslow, Carol
Ann, GB
(74)- Ruiz Sotolongo, María Lourdes, CU
-



MODELOS INDUSTRIALES

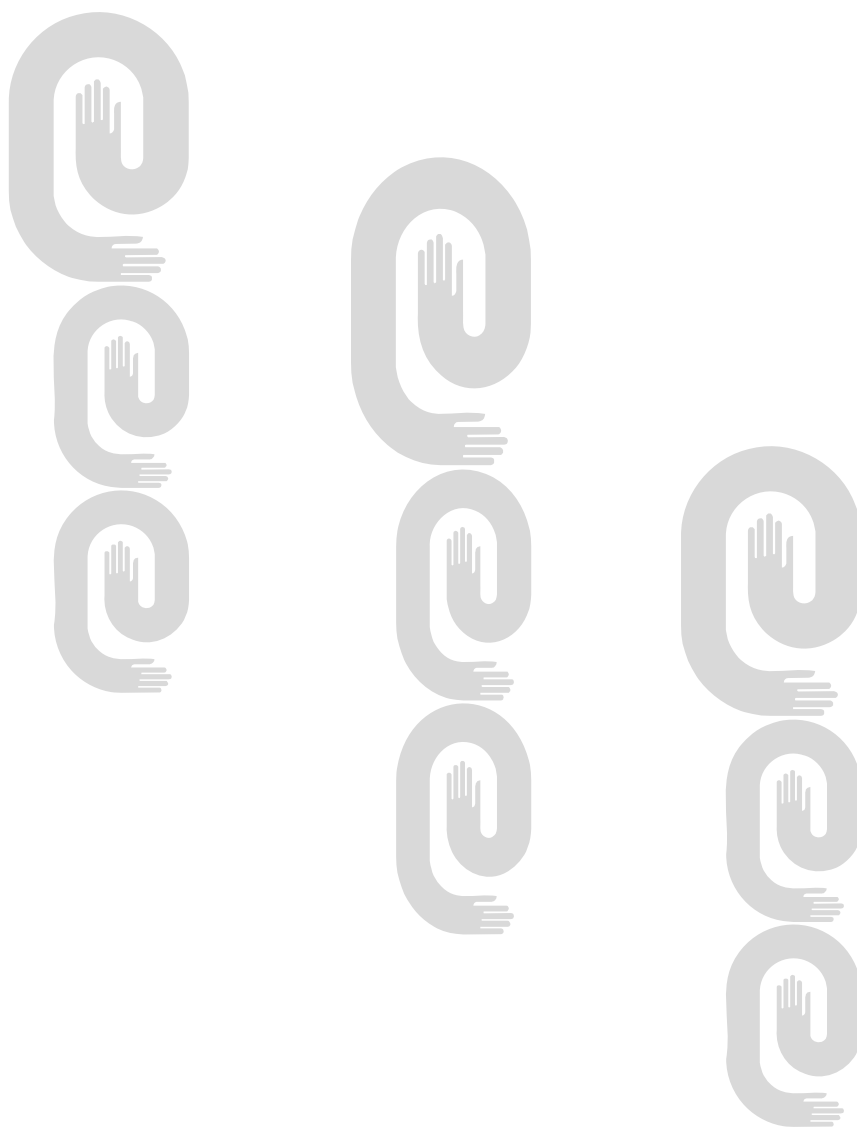

Certificado de Patente de Modelos Industriales

- (11)- 2234
- (12)- Certificado de Patente de Modelo Industrial
- (13)- S2
- (21)- 2008- 0005
- (22)- 2008.02.05
- (51)- 27-06
- (54)- HUMIDOR

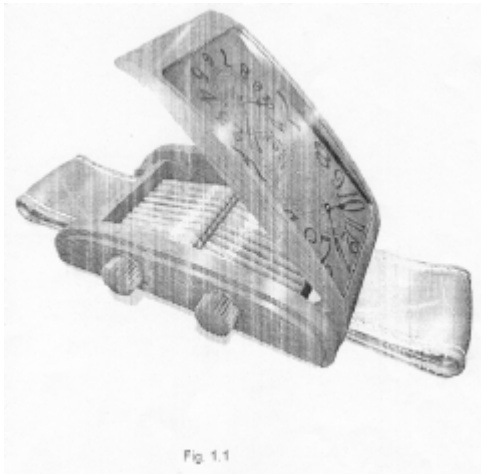

Fig. 1.1

- (71)(73)(72)-** Bodaño Barrios, Zoe, con domiciliado en calle Pepito Peña número 8 B, entre Avenida Aurora y calle B, Reparto Aurora, 75500, Las Tunas, CU y Cuervo Nieves, Ángel David, con domiciliado en calle 24 de febrero número 154, entre Lico Cruz y Lucas Ortiz, Reparto Primero, 75100, Las Tunas, CU
-

ÍNDICE DE ESTADO LEGAL.

Abandonados

(21)	(71)	(54)
2008- 0012	UNIVERSIDAD DE HOLGUÍN «OSCAR LUCERO MOYA»	CUBIERTA ANTIHURACÁN
2008- 0013	Vázquez Matos, Pedro Manuel	VAZCLA
2008- 0015	Lugo Tamayo, Michel	MESA

ÍNDICE DE ESTADO LEGAL.

Reconsideración de abandono

(21)	(71) (73)	(54)
2008- 0003	Bodaño Barrios, Zoe y Cuervo Nieves, Ángel David	SILLÓN
2008- 0004	Bodaño Barrios, Zoe y Cuervo Nieves, Ángel David	HUMIDOR



ÍNDICES INFORMATIVOS

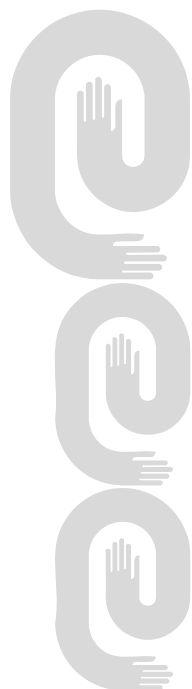

ÍNDICE DE LAS MARCAS POR CLASIFICACIÓN INTERNACIONAL DE PRODUCTOS Y SERVICIOS

Clases	Denominación	No_Solic	Solicitante
01, 05, 17		2008-0555	ZHEJIANG XINAN CHEMICAL INDUSTRIAL GROUP CO., LTD. CN
01, 05, 17	WYNCA	2008-0554	ZHEJIANG XINAN CHEMICAL INDUSTRIAL GROUP CO., LTD. CN
03	GARNIER ONDAS PERFECTAS	2008-0522	LABORATOIRE GARNIER & CIE. FR
03	OXYDOL	2008-0552	CR BRANDS, INC. US
03	SKALA	2008-0516	PLATINA COSMÉTICOS LTDA BR
03	TETRA	2008-0573	PROQUIMIA SA ES
03, 08	FREE YOUR SKIN	2008-0535	EVEREADY BATTERY COMPANY, INC. US
03, 16, 25	CLAVEL	2008-0520	CORPORACIÓN CIMEX S.A. CU
05	ACETILVAX-GM3	2008-0506	CIMAB S.A. CU
05	CIMAVAX-EGF	2008-0504	CIMAB S.A. CU
05	D.B.I. METFORMINA	2008-0563	LABORATORIOS BAG S.A. AR
05	GAVINDOL	2008-0553	MERCK KGAA DE
05	GLICOVAX-GM3	2008-0505	CIMAB S.A. CU
05	LASTET	2008-0515	NIPPON KAYAKU KABUSHIKI KAISHA JP
05	OSTEOHESS	2008-0543	ESTABLECIMIENTOS ANCALMO, S.A. DE C.V. SV
05	RAPIDOL	2008-0542	ESTABLECIMIENTOS ANCALMO,S.A. DE C.V. SV
05, 29, 30, 32	CATEY	2008-0541	EMPRESA DE CONSERVAS DE VEGETALES LOS ATREVIDOS CU
07, 09, 11, 16, 35, 37	GREE	2008-0533	GREE ELECTRIC APPLIANCES, INC. OF ZHUHAI CN
09	AIPTEK	2008-0519	AIPTEK INTERNACIONAL INC TW
09, 12, 25	SHIMANO	2008-0567	SHIMANO INC., (EN JAPONES KAISHA SHIMANO) JP
09, 14, 16, 25, 35, 41, 42	ALDABA CREATIVA	2008-0570	ADRIAN GUERRA, REY; ZULIAN EXPÓSITO QUINTANA CU
09, 16, 41	REDENERG	2008-0511	CENTRO DE GESTIÓN DE LA INFORMACIÓN Y DESARROLLO DE LA ENERGÍA (CUBAENERGÍA) CU
09, 41		2008-0574	INTEL CORPORATION US
09, 41	INTRU	2008-0557	INTEL CORPORATION US
09, 42	ALASARBOGEN	2008-0521	UNIVERSIDAD DE LAS CIENCIAS INFORMÁTICAS "UCI" CU
12		2008-0518	SUMITOMO RUBBER INDUSTRIES, LTD. JP

Clases	Denominación	No_Solic	Solicitante
12	GT RADIAL	2008-0560	GITI TIRE PTE. LTD. SG
12	SUMITOMO	2008-0517	SUMITOMO RUBBER INDUSTRIES, LTD. JP
14		2008-0531	HEARTS ON FIRE COMPANY, LLC US
14	DREAM	2008-0529	HEARTS ON FIRE COMPANY, LLC US
14	HEARTS ON FIRE	2008-0526	HEARTS ON FIRE COMPANY, LLC US
14	HOF CO.	2008-0528	HEARTS ON FIRE COMPANY, LLC US
14	THE MOST PERFECTLY CUT DIAMOND IN THE WORLD	2008-0527	HEARTS ON FIRE COMPANY, LLC US
14	THE WORLD ´S MOST PERFECTLY CUT DIAMOND	2008-0530	HEARTS ON FIRE COMPANY, LLC US
16	KANGARO	2008-0561	KANGARO INDUSTRIES (REGD.) IN
16	ORLA	2008-0556	EMPRESA DE ESPECIALIDADES GRÁFICAS CU
25	COPPELIA	2008-0320	EMPRESA TENERÍA Y CALZADO «ISMAEL SAURE CONDE» CU
25	DUPÉ	2008-0569	SAO PAULO ALPARGATAS, S.A. BR
25, 28		2008-0514	SAO PAULO ALPARGATAS, S.A. BR
25, 28		2008-0523	SAO PAULO ALPARGATAS, S.A. BR
29	ALPURA	2008-0551	GANADEROS PRODUCTORES DE LECHE PURA, S.A. DE C.V. MX
29	DAIRYAMERICA	2008-0562	DAIRYAMERICA, INC. US
29, 30	NATURPUR	2008-0568	SOCIÉTÉ DES PRODUITS NESTLÉ, S.A. CH
29, 30, 32	DANNON	2008-0105	COMPAGNIE GERVAIS DANONE FR
30	CHICLETS	2008-0564	CADBURY ADAMS USA LLC US
30	HELADOS NESTLÉ	2008-0565	SOCIÉTÉ DES PRODUITS NESTLÉ, S.A. CH
30	HELADOS NESTLÉ	2008-0566	SOCIÉTÉ DES PRODUITS NESTLÉ, S.A. CH
30, 32, 33	DESEO	2008-0539	ALIMENTOS RÍO ZAZA, S.A. CU
30, 32, 33	EL ISLEÑO	2008-0537	ALIMENTOS RÍO ZAZA, S.A. CU
30, 32, 33	SARAO	2008-0540	ALIMENTOS RÍO ZAZA, S.A. CU
30, 32, 33	TURQUINO	2008-0538	ALIMENTOS RÍO ZAZA, S.A. CU
33	MANIABO	2008-0534	EMPRESA DE BEBIDAS Y REFRESCOS LAS TUNAS CU
34	RELOC	2008-0572	BRITISH AMERICAN TOBACCO (BRANDS) LIMITED GB

Clases	Denominación	No_Solic	Solicitante
34, 35, 39	BRASCUBA	2008-0549	EMPRESA MIXTA BRASCUBA CIGARRILLOS, S.A. CU
35, 39, 43	AGUASAZULES	2008-0512	CUBANACAN, S.A. CORPORACION DE TURISMO Y COMERCIO INTERNATIONAL CU
36	ALFA INMMOBILIARIA ALFAINMO.COM	2008-0544	INMOBILIARIA DE ADMINISTRADORES ALFA S.A. ES
36, 41, 43	TRUMP	2008-0571	DONALD J. TRUMP US
38	RCN NUESTRA TELE	2008-0546	RCN TELEVISION S.A. CO
38	RCN24 NUESTRA TELE NOTICIAS	2008-0545	RCN TELEVISION S.A. CO
41	CUCHILLA	2008-0550	ALONSO MATÓ, MIRALYS CU
41	FESTIVAL DE HABANERAS EN LA HABANA	2008-0525	CENTRO PROVINCIAL DE LA MÚSICA ADOLFO GUZMÁN CU
41	NOTI MÚSICA	2008-0524	CENTRO PROVINCIAL DE LA MÚSICA ADOLFO GUZMÁN CU
41	RCN NUESTRA TELE	2008-0548	RCN TELEVISION S.A. CO
41	RCN24 NUESTRA TELE NOTICIAS	2008-0547	RCN TELEVISION S.A. CO
41	SON DEL TRÓPICO	2008-0513	FERNÁNDEZ TORRES, LUIS CU
41, 42	CEPRODESO	2008-0559	CENTRO DE INVESTIGACIONES Y SERVICIOS AMBIENTALES (ECOVIDA) CU
42	CCT	2008-0536	CENTRO DE TECNOLOGÍA Y CALIDAD, CTEC. CU

ÍNDICE DE LAS MARCAS POR DENOMINACIÓN

Denominación	No_Solic	Solicitante	Clases
	2008-0514	SAO PAULO ALPARGATAS, S.A. BR	25, 28
	2008-0518	SUMITOMO RUBBER INDUSTRIES, LTD. JP	12
	2008-0523	SAO PAULO ALPARGATAS, S.A. BR	25, 28
	2008-0531	HEARTS ON FIRE COMPANY, LLC US	14
	2008-0555	ZHEJIANG XINAN CHEMICAL INDUSTRIAL GROUP CO., LTD. CN	01, 05, 17
	2008-0574	INTEL CORPORATION US	09, 41
ACETILVAX-GM3	2008-0506	CIMAB S.A. CU	05
AGUASAZULES	2008-0512	CUBANACAN, S.A. CORPORACION DE TURISMO Y COMERCIO INTERNATIONAL CU	35, 39, 43
AIPTEK	2008-0519	AIPTEK INTERNACIONAL INC TW	09
ALASARBOGEN	2008-0521	UNIVERSIDAD DE LAS CIENCIAS INFORMÁTICAS "UCI" CU	09, 42
ALDABA CREATIVA	2008-0570	ADRIAN GUERRA, REY; ZULIAN EXPÓSITO QUINTANA CU	09, 14, 16, 25, 35, 41, 42
ALFA INMMOBILIARIA ALFAINMO.COM	2008-0544	INMOBILIARIA DE ADMINISTRADORES ALFA S.A. ES	36
ALPURA	2008-0551	GANADEROS PRODUCTORES DE LECHE PURA, S.A. DE C.V. MX	29
BRASCUBA	2008-0549	EMPRESA MIXTA BRASCUBA CIGARRILLOS, S.A. CU	34, 35, 39
CATEY	2008-0541	EMPRESA DE CONSERVAS DE VEGETALES LOS ATREVIDOS CU	05, 29, 30, 32
CCT	2008-0536	CENTRO DE TECNOLOGÍA Y CALIDAD, CTEC. CU	42
CEPRODESO	2008-0559	CENTRO DE INVESTIGACIONES Y SERVICIOS AMBIENTALES (ECOVIDA) CU	41, 42
CHICLETS	2008-0564	CADBURY ADAMS USA LLC US	30
CIMAVAX-EGF	2008-0504	CIMAB S.A. CU	05
CLAVEL	2008-0520	CORPORACIÓN CIMEX S.A. CU	03, 16, 25
COPPELIA	2008-0320	EMPRESA TENERÍA Y CALZADO «ISMAEL SAURE CONDE» CU	25
CUCHILLA	2008-0550	ALONSO MATÓ, MIRALYS CU	41
D.B.I. METFORMINA	2008-0563	LABORATORIOS BAG S.A. AR	05
DAIRYAMERICA	2008-0562	DAIRYAMERICA, INC. US	29
DANNON	2008-0105	COMPAGNIE GERVAIS DANONE FR	29, 30, 32
DESEO	2008-0539	ALIMENTOS RÍO ZAZA, S.A. CU	30, 32, 33

Denominación	No_Solic	Solicitante	Clases
DREAM	2008-0529	HEARTS ON FIRE COMPANY, LLC US	14
DUPÉ	2008-0569	SAO PAULO ALPARGATAS, S.A. BR	25
EL ISLEÑO	2008-0537	ALIMENTOS RÍO ZAZA, S.A. CU	30, 32, 33
FESTIVAL DE HABANERAS EN LA HABANA	2008-0525	CENTRO PROVINCIAL DE LA MÚSICA ADOLFO GUZMÁN CU	41
FREE YOUR SKIN	2008-0535	EVEREADY BATTERY COMPANY, INC. US	03, 08
GARNIER ONDAS PERFECTAS	2008-0522	LABORATOIRE GARNIER & CIE. FR	03
GAVINDOL	2008-0553	MERCK KGAA DE	05
GLICOVAX-GM3	2008-0505	CIMAB S.A. CU	05
GREE	2008-0533	GREE ELECTRIC APPLIANCES, INC. OF ZHUHAI CN	07, 09, 11, 16, 35, 37
GT RADIAL	2008-0560	GITI TIRE PTE. LTD. SG	12
HEARTS ON FIRE	2008-0526	HEARTS ON FIRE COMPANY, LLC US	14
HELADOS NESTLÉ	2008-0565	SOCIÉTÉ DES PRODUITS NESTLÉ, S.A. CH	30
HELADOS NESTLÉ	2008-0566	SOCIÉTÉ DES PRODUITS NESTLÉ, S.A. CH	30
HOF CO.	2008-0528	HEARTS ON FIRE COMPANY, LLC US	14
INTRU	2008-0557	INTEL CORPORATION US	09, 41
KANGARO	2008-0561	KANGARO INDUSTRIES (REGD.) IN	16
LASTET	2008-0515	NIPPON KAYAKU KABUSHIKI KAISHA JP	05
MANIABO	2008-0534	EMPRESA DE BEBIDAS Y REFRESCOS LAS TUNAS CU	33
NATURPUR	2008-0568	SOCIÉTÉ DES PRODUITS NESTLÉ, S.A. CH	29, 30
NOTI MÚSICA	2008-0524	CENTRO PROVINCIAL DE LA MÚSICA ADOLFO GUZMÁN CU	41
ORLA	2008-0556	EMPRESA DE ESPECIALIDADES GRÁFICAS CU	16
OSTEOHESS	2008-0543	ESTABLECIMIENTOS ANCALMO, S.A. DE C.V. SV	05
OXYDOL	2008-0552	CR BRANDS, INC. US	03
RAPIDOL	2008-0542	ESTABLECIMIENTOS ANCALMO, S.A. DE C.V. SV	05
RCN NUESTRA TELE	2008-0546	RCN TELEVISION S.A. CO	38
RCN NUESTRA TELE	2008-0548	RCN TELEVISION S.A. CO	41
RCN24 NUESTRA TELE NOTICIAS	2008-0545	RCN TELEVISION S.A. CO	38

Denominación	No_Solic	Solicitante	Clases
RCN24 NUESTRA TELE NOTICIAS	2008-0547	RCN TELEVISION S.A. CO	41
REDENERG	2008-0511	CENTRO DE GESTIÓN DE LA INFORMACIÓN Y DESARROLLO DE LA ENERGÍA (CUBAENERGÍA) CU	09, 16, 41
RELOC	2008-0572	BRITISH AMERICAN TOBACCO (BRANDS) LIMITED GB	34
SARAO	2008-0540	ALIMENTOS RÍO ZAZA, S.A. CU	30, 32, 33
SHIMANO	2008-0567	SHIMANO INC., (EN JAPONES KAISHA SHIMANO) JP	09, 12, 25
SKALA	2008-0516	PLATINA COSMÉTICOS LTDA BR	03
SON DEL TRÓPICO	2008-0513	FERNÁNDEZ TORRES, LUIS CU	41
SUMITOMO	2008-0517	SUMITOMO RUBBER INDUSTRIES, LTD. JP	12
TETRA	2008-0573	PROQUIMIA SA ES	03
THE MOST PERFECTLY CUT DIAMOND IN THE WORLD	2008-0527	HEARTS ON FIRE COMPANY, LLC US	14
THE WORLD'S MOST PERFECTLY CUT DIAMOND	2008-0530	HEARTS ON FIRE COMPANY, LLC US	14
TRUMP	2008-0571	DONALD J. TRUMP US	36, 41, 43
TURQUINO	2008-0538	ALIMENTOS RÍO ZAZA, S.A. CU	30, 32, 33
WYNCA	2008-0554	ZHEJIANG XINAN CHEMICAL INDUSTRIAL GROUP CO., LTD. CN	01, 05, 17

ÍNDICE DE LAS MARCAS POR TITULAR

Solicitante	No_Solic	Denominación	Clases
ADRIAN GUERRA, REY; ZULIAN EXPÓSITO QUINTANA CU	2008-0570	ALDABA CREATIVA	09, 14, 16, 25, 35, 41, 42
AIPTEK INTERNACIONAL INC TW	2008-0519	AIPTEK	09
ALIMENTOS RÍO ZAZA, S.A. CU	2008-0537	EL ISLEÑO	30, 32, 33
ALIMENTOS RÍO ZAZA, S.A. CU	2008-0538	TURQUINO	30, 32, 33
ALIMENTOS RÍO ZAZA, S.A. CU	2008-0539	DESEO	30, 32, 33
ALIMENTOS RÍO ZAZA, S.A. CU	2008-0540	SARAO	30, 32, 33
ALONSO MATÓ, MIRALYS CU	2008-0550	CUCHILLA	41
BRITISH AMERICAN TOBACCO (BRANDS) LIMITED GB	2008-0572	RELOC	34
CADBURY ADAMS USA LLC US	2008-0564	CHICLETS	30
CENTRO DE GESTIÓN DE LA INFORMACIÓN Y DESARROLLO DE LA ENERGÍA (CUBAENERGÍA) CU	2008-0511	REDENERG	09, 16, 41
CENTRO DE INVESTIGACIONES Y SERVICIOS AMBIENTALES (ECOVIDA) CU	2008-0559	CEPRODESO	41, 42
CENTRO DE TECNOLOGÍA Y CALIDAD, CTEC. CU	2008-0536	CCT	42
CENTRO PROVINCIAL DE LA MÚSICA ADOLFO GUZMÁN CU	2008-0524	NOTI MÚSICA	41
CENTRO PROVINCIAL DE LA MÚSICA ADOLFO GUZMÁN CU	2008-0525	FESTIVAL DE HABANERAS EN LA HABANA	41
CIMAB S.A. CU	2008-0504	CIMAVAX-EGF	05
CIMAB S.A. CU	2008-0505	GLICOVAX-GM3	05
CIMAB S.A. CU	2008-0506	ACETILVAX-GM3	05
COMPAGNIE GERVAIS DANONE FR	2008-0105	DANNON	29, 30, 32
CORPORACIÓN CIMEX S.A. CU	2008-0520	CLAVEL	03, 16, 25
CR BRANDS, INC. US	2008-0552	OXYDOL	03
CUBANACAN, S.A. CORPORACION DE TURISMO Y COMERCIO INTERNATIONAL CU	2008-0512	AGUASAZULES	35, 39, 43
DAIRYAMERICA, INC. US	2008-0562	DAIRYAMERICA	29
DONALD J. TRUMP US	2008-0571	TRUMP	36, 41, 43
EMPRESA DE BEBIDAS Y REFRESCOS LAS TUNAS CU	2008-0534	MANIABO	33
EMPRESA DE CONSERVAS DE VEGETALES LOS ATREVIDOS CU	2008-0541	CATEY	05, 29, 30, 32
EMPRESA DE ESPECIALIDADES GRÁFICAS CU	2008-0556	ORLA	16

Solicitante	No_Solic	Denominación	Clases
EMPRESA MIXTA BRASCUBA CIGARRILLOS, S.A. CU	2008-0549	BRASCUBA	34, 35, 39
EMPRESA TENERÍA Y CALZADO «ISMAEL SAURE CONDE» CU	2008-0320	COPPELIA	25
ESTABLECIMIENTOS ANCALMO, S.A. DE C.V. SV	2008-0543	OSTEOHESS	05
ESTABLECIMIENTOS ANCALMO,S.A. DE C.V. SV	2008-0542	RAPIDOL	05
EVEREADY BATTERY COMPANY, INC. US	2008-0535	FREE YOUR SKIN	03, 08
FERNÁNDEZ TORRES, LUIS CU	2008-0513	SON DEL TRÓPICO	41
GANADEROS PRODUCTORES DE LECHE PURA, S.A. DE C.V. MX	2008-0551	ALPURA	29
GITI TIRE PTE. LTD. SG	2008-0560	GT RADIAL	12
GREE ELECTRIC APPLIANCES, INC. OF ZHUHAI CN	2008-0533	GREE	07, 09, 11, 16, 35, 37
HEARTS ON FIRE COMPANY, LLC US	2008-0526	HEARTS ON FIRE	14
HEARTS ON FIRE COMPANY, LLC US	2008-0527	THE MOST PERFECTLY CUT DIAMOND IN THE WORLD	14
HEARTS ON FIRE COMPANY, LLC US	2008-0528	HOF CO.	14
HEARTS ON FIRE COMPANY, LLC US	2008-0529	DREAM	14
HEARTS ON FIRE COMPANY, LLC US	2008-0530	THE WORLD ´S MOST PERFECTLY CUT DIAMOND	14
HEARTS ON FIRE COMPANY, LLC US	2008-0531		14
INMOBILIARIA DE ADMINISTRADORES ALFA S.A. ES	2008-0544	ALFA INMMOBILIARIA ALFAINMO.COM	36
INTEL CORPORATION US	2008-0557	INTRU	09, 41
INTEL CORPORATION US	2008-0574		09, 41
KANGARO INDUSTRIES (REGD.) IN	2008-0561	KANGARO	16
LABORATOIRE GARNIER & CIE. FR	2008-0522	GARNIER ONDAS PERFECTAS	03
LABORATORIOS BAG S.A. AR	2008-0563	D.B.I. METFORMINA	05
MERCK KGAA DE	2008-0553	GAVINDOL	05
NIPPON KAYAKU KABUSHIKI KAISHA JP	2008-0515	LASTET	05
PLATINA COSMÉTICOS LTDA BR	2008-0516	SKALA	03
PROQUIMIA SA ES	2008-0573	TETRA	03
RCN TELEVISION S.A. CO	2008-0545	RCN24 NUESTRA TELE NOTICIAS	38
RCN TELEVISION S.A. CO	2008-0546	RCN NUESTRA TELE	38
RCN TELEVISION S.A. CO	2008-0547	RCN24 NUESTRA TELE NOTICIAS	41

Solicitante	No_Solic	Denominación	Clases
RCN TELEVISION S.A. CO	2008-0548	RCN NUESTRA TELE	41
SAO PAULO ALPARGATAS, S.A. BR	2008-0514		25, 28
SAO PAULO ALPARGATAS, S.A. BR	2008-0523		25, 28
SAO PAULO ALPARGATAS, S.A. BR	2008-0569	DUPE	25
SHIMANO INC., (EN JAPONES KAISHA SHIMANO) JP	2008-0567	SHIMANO	09, 12, 25
SOCIÉTÉ DES PRODUITS NESTLÉ, S.A. CH	2008-0565	HELADOS NESTLÉ	30
SOCIÉTÉ DES PRODUITS NESTLÉ, S.A. CH	2008-0566	HELADOS NESTLÉ	30
SOCIÉTÉ DES PRODUITS NESTLÉ, S.A. CH	2008-0568	NATURPUR	29, 30
SUMITOMO RUBBER INDUSTRIES, LTD. JP	2008-0517	SUMITOMO	12
SUMITOMO RUBBER INDUSTRIES, LTD. JP	2008-0518		12
UNIVERSIDAD DE LAS CIENCIAS INFORMÁTICAS "UCI" CU	2008-0521	ALASARBOGEN	09, 42
ZHEJIANG XINAN CHEMICAL INDUSTRIAL GROUP CO., LTD. CN	2008-0554	WYNCA	01, 05, 17
ZHEJIANG XINAN CHEMICAL INDUSTRIAL GROUP CO., LTD. CN	2008-0555		01, 05, 17

ÍNDICE DE LOS NOMBRES POR DENOMINACIÓN

Denominación	No_Solic	Solicitante
EMBER	2008-0027	EMPRESA DE BEBIDAS Y REFRESCOS PINAR DEL RÍO CU
LOS ATREVIDOS	2008-0026	EMPRESA DE CONSERVAS DE VEGETALES LOS ATREVIDOS CU
PRODUCCIONES PARA EL TRANSPORTE AEMCO	2008-0028	PRODUCCIONES PARA EL TRANSPORTE. AEMCO. CU

ÍNDICE DE LOS NOMBRES POR TITULAR

Solicitante	No_Solic	Denominación
EMPRESA DE BEBIDAS Y REFRESCOS PINAR DEL RÍO CU	2008-0027	EMBER
EMPRESA DE CONSERVAS DE VEGETALES LOS ATREVIDOS CU	2008-0026	LOS ATREVIDOS
PRODUCCIONES PARA EL TRANSPORTE. AEMCO. CU	2008-0028	PRODUCCIONES PARA EL TRANSPORTE AEMCO

ÍNDICE DE LOS LEMAS POR DENOMINACIÓN

Denominación	No_Solic	Solicitante
COMPARTIENDO SUEÑOS	2008-0027	EMPRESA MIXTA DUJO COPO S.A. CU
CON EL VIENTO A SU FAVOR	2008-0028	GRUPO EMPRESARIAL NAVAL Y DE SERVICIOS TÉCNICOS «ARGUS» CU

ÍNDICE DE LOS LEMAS POR TITULAR

Solicitante	No_Solic	Denominación
EMPRESA MIXTA DUJO COPO S.A. CU	2008-0027	COMPARTIENDO SUEÑOS
GRUPO EMPRESARIAL NAVAL Y DE SERVICIOS TÉCNICOS «ARGUS» CU	2008-0028	CON EL VIENTO A SU FAVOR

ÍNDICE DE LOS EMBLEMAS POR DENOMINACIÓN

Denominación	No_Solic	Solicitante
	2008-0052	EMPRESA DE BEBIDAS Y REFRESCOS PINAR DEL RÍO CU
COMPLEJO CIENTÍFICO ORTOPÉDICO INTERNACIONAL «FRANK PAÍS»	2008-0050	COMPLEJO CIENTÍFICO ORTOPÉDICO INTERNACIONAL «FRANK PAÍS» CU
GRUPO EMPRESARIAL ARGUS	2008-0051	GRUPO EMPRESARIAL NAVAL Y DE SERVICIOS TÉCNICOS «ARGUS» CU
VIALES	2008-0054	EMPRESA PROVINCIAL DE VIAJES DE CIUDAD DE LA HABANA CU

ÍNDICE DE LOS EMBLEMAS POR TITULAR

Solicitante	No_Solic	Denominación
COMPLEJO CIENTÍFICO ORTOPÉDICO INTERNACIONAL «FRANK PAIS» CU	2008-0050	COMPLEJO CIENTÍFICO ORTOPÉDICO INTERNACIONAL «FRANK PAÍS»
EMPRESA DE BEBIDAS Y REFRESCOS PINAR DEL RÍO CU	2008-0052	
EMPRESA PROVINCIAL DE VIAJES DE CIUDAD DE LA HABANA CU	2008-0054	VIALES
GRUPO EMPRESARIAL NAVAL Y DE SERVICIOS TÉCNICOS «ARGUS» CU	2008-0051	GRUPO EMPRESARIAL ARGUS

ÍNDICE DE LOS RÓTULOS POR DENOMINACIÓN

Denominación	No_Solic	Solicitante
BANCO DE TEJIDOS ORTOP	2008-0008	COMPLEJO CIENTÍFICO ORTOPÉDICO INTERNACIONAL «FRANK PAIS» CU
INDUSTRIAS ORTOP-RALCA	2008-0007	COMPLEJO CIENTÍFICO ORTOPÉDICO INTERNACIONAL «FRANK PAIS» CU

ÍNDICE DE LOS RÓTULOS POR TITULAR

Solicitante	No_Solic	Denominación
COMPLEJO CIENTÍFICO ORTOPÉDICO INTERNACIONAL «FRANK PAIS» CU	2008-0007	INDUSTRIAS ORTOP-RALCA
COMPLEJO CIENTÍFICO ORTOPÉDICO INTERNACIONAL «FRANK PAIS» CU	2008-0008	BANCO DE TEJIDOS ORTOP

ÍNDICE NOMINAL DE REGISTROS OTORGADOS

Inveniones

(71)(73)	(11)	(13)	(21)	(51)	(22)
Nichromet Extraction Inc.	23361	A3	2003- 0277	C 22B 11/06, 3/04	2003.11.28
ISAGRO S.P.A.	23362	B7	2004- 0106	A 01N 37/00, 37/36, 59/00	2002.11.18
RESEARCH INSTITUTE OF PETROLEUM INDUSTRY (RIPI) y NTI COMPANY, TRUST COMPANY COMPLEX	23363	A3	2006- 0160	B 01J 27/16, 27/19, C 10G 47/00, 47/26	2006.08.15
Rodríguez Hernández, Roberto Segundo	23364	A3	2006- 0223	B 62D 7/00, 7/22	2006.11.20
KALEX, INC	23365	A3	2005- 0140	F 01K 25/06	2004.02.03
BAYER AKTIENGESELLSCHAFT	23366	B7	2003- 0276	A 61K 31/422, 31/435	2002.06.07
BAYER HEALTHCARE AG	23367	A3	2002- 0028	A 61K 31/4709	2000.07.25
PHARMACIA CORPORATION	23368	A3	2004- 0177	A 61K 31/4412, C 07D 213/69, 401/06, 409/06, A 61P 29/00	2003.02.14
INSTITUTO SUPERIOR POLITÉCNICO «JOSÉ ANTONIO ECHEVERRÍA»	23369	A1	2004- 0245	B 01D 3/18	2004.10.26
NYCOMED GMBH	23370	A3	2004- 0176	A 61K 31/166, 31/44, 45/06, 9/20, A 61P 11/06	2003.02.19
INSTITUTO CUBANO DE RADIO Y TELEVISIÓN	23371	A1	2006- 0064	A 61F 2/02, B 32B 3/26	2006.03.17
UNIVERSIDAD DE ORIENTE	23372	A1	2006- 0194	C 01B 39/02, C 05D 1/00, 1/02, 1/04	2006.10.11

ÍNDICE NUMÉRICO DE REGISTROS OTORGADOS

Inventiones

(11)	(13)	(21)	(51)	(71)(73)	(22)
23361	A3	2003- 0277	C 22B 11/06, 3/04	Nichromet Extraction Inc.	2003.11.28
23362	B7	2004- 0106	A 01N 37/00, 37/36, 59/00	ISAGRO S.P.A.	2002.11.18
23363	A3	2006- 0160	B 01J 27/16, 27/19, C 10G 47/00, 47/26	RESEARCH INSTITUTE OF PETROLEUM INDUSTRY (RIPI) y NTI COMPANY, TRUST COMPANY COMPLEX	2006.08.15
23364	A3	2006- 0223	B 62D 7/00, 7/22	Rodríguez Hernández, Roberto Segundo	2006.11.20
23365	A3	2005- 0140	F 01K 25/06	KALEX, INC	2004.02.03
23366	B7	2003- 0276	A 61K 31/422, 31/ 435	BAYER AKTIENGESELLSCHAFT	2002.06.07
23367	A3	2002- 0028	A 61K 31/4709	BAYER HEALTHCARE AG	2000.07.25
23368	A3	2004- 0177	A 61K 31/4412, C 07D 213/69, 401/ 06, 409/06, A 61P 29/00	PHARMACIA CORPORATION	2003.02.14
23369	A1	2004- 0245	B 01D 3/18	INSTITUTO SUPERIOR POLITÉCNICO «JOSÉ ANTONIO ECHEVERRÍA»	2004.10.26
23370	A3	2004- 0176	A 61K 31/166, 31/ 44, 45/06, 9/20, A 61P 11/06	NYCOMED GMBH	2003.02.19
23371	A1	2006- 0064	A 61F 2/02, B 32B 3/ 26	INSTITUTO CUBANO DE RADIO Y TELEVISIÓN	2006.03.17
23372	A1	2006- 0194	C 01B 39/02, C 05D 1/00, 1/02, 1/04	UNIVERSIDAD DE ORIENTE	2006.10.11

ÍNDICE SISTEMÁTICO DE REGISTROS OTORGADOS

Invencciones

(51)	(11)	(13)	(21)	(71)(73)	(22)
C 22B 11/06, 3/04	23361	A3	2003- 0277	Nichromet Extraction Inc.	2003.11.28
A 01N 37/00, 37/ 36, 59/00	23362	B7	2004- 0106	ISAGRO S.P.A.	2002.11.18
B 01J 27/16, 27/19, C 10G 47/00, 47/26	23363	A3	2006- 0160	RESEARCH INSTITUTE OF PETROLEUM INDUSTRY (RIPI) y NTI COMPANY, TRUST COMPANY COMPLEX	2006.08.15
B 62D 7/00, 7/22	23364	A3	2006- 0223	Rodríguez Hernández, Roberto Segundo	2006.11.20
F 01K 25/06	23365	A3	2005- 0140	KALEX, INC	2004.02.03
A 61K 31/422, 31/ 435	23366	B7	2003- 0276	BAYER AKTIENGESELLSCHAFT	2002.06.07
A 61K 31/4709	23367	A3	2002- 0028	BAYER HEALTHCARE AG	2000.07.25
A 61K 31/4412, C 07D 213/69, 401/ 06, 409/06, A 61P 29/00	23368	A3	2004- 0177	PHARMACIA CORPORATION	2003.02.14
B 01D 3/18	23369	A1	2004- 0245	INSTITUTO SUPERIOR POLITÉCNICO «JOSÉ ANTONIO ECHEVERRÍA»	2004.10.26
A 61K 31/166, 31/ 44, 45/06, 9/20, A 61P 11/06	23370	A3	2004- 0176	NYCOMED GMBH	2003.02.19
A 61F 2/02, B 32B 3/26	23371	A1	2006- 0064	INSTITUTO CUBANO DE RADIO Y TELEVISIÓN	2006.03.17
C 01B 39/02, C 05D 1/00, 1/02, 1/04	23372	A1	2006- 0194	UNIVERSIDAD DE ORIENTE	2006.10.11

ÍNDICE NOMINAL DE SOLICITUDES DE CERTIFICADO DE PATENTE DE INVENCION PRESENTADAS EN VIRTUD DEL DECRETO-LEY 160

(71)(73)	(13)	(21)	(51)	(22)
BAYER AKTIENGESELLSCHAFT	A7	2004- 0221	A 61K 31/5377	2000.12.11
Bayer HealthCare AG.	A7	2005- 0201	A 61K 31/517, C 07D 239/84, 239/84	2004.04.17
PFIZER INC.	A7	2005- 0209	C 07D 487/04	2004.04.22
PHARMACIA CORPORATION	A7	2005- 0177	C 07D 239/46	2004.03.29

ÍNDICE NUMÉRICO DE SOLICITUDES DE CERTIFICADO DE PATENTE DE INVENCION PRESENTADAS EN VIRTUD DEL DECRETO-LEY 160

(21)	(13)	(51)	(71)(73)	(22)
2004- 0221	A7	A 61K 31/5377	BAYER AKTIENGESELLSCHAFT	2000.12.11
2005- 0201	A7	A 61K 31/517, C 07D 239/84, 239/84	Bayer HealthCare AG.	2004.04.17
2005- 0209	A7	C 07D 487/04	PFIZER INC.	2004.04.22
2005- 0177	A7	C 07D 239/46	PHARMACIA CORPORATION	2004.03.29

ÍNDICE SISTEMÁTICO DE SOLICITUDES DE CERTIFICADO DE PATENTE DE INVENCION PRESENTADAS EN VIRTUD DEL DECRETO-LEY 160

(51)	(13)	(21)	(71)(73)	(22)
A 61K 31/517, C 07D 239/84, 239/84	A7	2005- 0201	Bayer HealthCare AG.	2004.04.17
A 61K 31/5377	A7	2004- 0221	BAYER AKTIENGESELLSCHAFT	2000.12.11
C 07D 239/46	A7	2005- 0177	PHARMACIA CORPORATION	2004.03.29
C 07D 487/04	A7	2005- 0209	PFIZER INC.	2004.04.22

ÍNDICE NOMINAL DE REGISTROS OTORGADOS

Modelos Industriales

(71)(73)	(11)	(13)	(21)	(51)	(22)
Bodaño Barrios, Zoe y Cuervo Nieves, Ángel David	2234	S2	2008- 0005	27-06	2008.02.05

ÍNDICE NUMÉRICO DE REGISTROS OTORGADOS

Modelos Industriales

(11)	(13)	(21)	(51)	(71)(73)	(22)
2234	S2	2008- 0005	27-06	Bodaño Barrios, Zoe y Cuervo Nieves, Ángel David	2008.02.05

ÍNDICE SISTEMÁTICO DE REGISTROS OTORGADOS

Modelos Industriales

(51)	(11)	(13)	(21)	(71)(73)	(22)
27-06	2234	S2	2008- 0005	Bodaño Barrios, Zoe y Cuervo Nieves, Ángel David	2008.02.05



NOTA ACLARATORIA

Departamento de Invencciones

En el Boletín Oficial No. 250 en el cual se publicó el Certificado de Patente de Invención 23359, se omitieron los dibujos, los mismos aparecen a continuación:

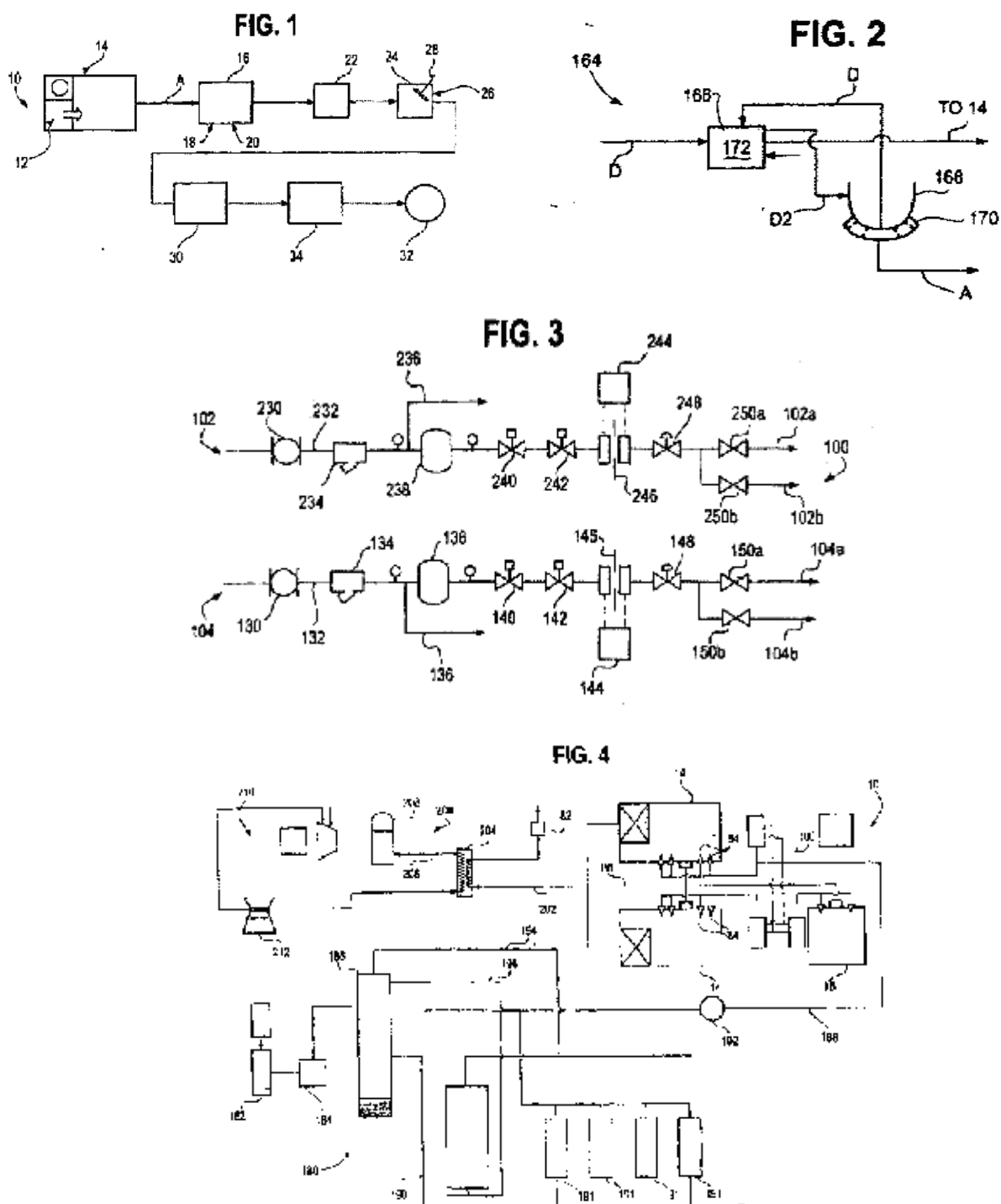



SECCIONES PROVINCIALES, PUESTOS DE TRABAJO Y FUNCIONARIOS ESTATALES.

Pinar del Río

Margarita Espinosa (OCPI)
Correo electrónico: ocpi@ciget.pinar.cu
Maité Martínez Domínguez (Funcionaria estatal)
Correo electrónico: maite@uct.pinar.cu
Dirección: Colón #106 e/ Maceo y Virtudes, Pinar del Río

Provincia La Habana

Bárbara Rojas López (Funcionaria estatal)
Dirección: Concepción No.375 esquina a 8va. Lawton.
Teléfono: 98-75-71 al 73 ext.120.
Correo electrónico: barbararojas@citmahabana.cu.
uct@citmahabana.cu

Ciudad de La Habana

María de los Ángeles Hernández Castellón (Funcionaria estatal)
Correo electrónico: castellon@delegcha.cu
Yanay B Sánchez González (Funcionaria estatal)
Correo electrónico: yanais@delegcha.cu

Matanzas

Lourdes M. Rodríguez Rodríguez.
Elsie Rodríguez González.
Lázaro Díaz Fundora.
Telef: (052) 24 2483
Correo electrónico:lourdes@cigetmtz.atenas.inf.cu
Milka Castellini Licea (Funcionaria estatal)
Correo electrónico: milka.cl@delegaci.atenas.inf.cu
Dirección: Calle Jovellanos No. 8501 e / Medio y Río, Matanzas

Villa Clara

Walter González Aranguiz.
Tamara León Aliz.
Alexei Fernández Bonilla.
Telef: 27 1313
Correo electrónico: ocpivc@civc.inf.cu
Mirelys Claro Pérez (OCPI)
Correo electrónico: mirelys@ciget.vcl.cu
Madelaine Quintero Agramonte (Funcionaria estatal)
Correo electrónico: gescon@dtcitma.vcl.cu
Dirección: Buen Viaje # 18 entre Parque y Maceo, Santa Clara, Villa Clara.

Cienfuegos

Ailed Morejón Grillo (OCPI)
Teléfonos 519732 y 511890
Correo electrónico: ailed@ciget.cienfuegos.cu
Alberto Estrada Ramírez (Funcionario estatal)
Correo electrónico: alberto@deleg.perla.inf.cu
Dirección: Avenida 52 No 2316 % 23 y 25 Ciudad de Cienfuegos

Sancti Spíritus

Suyén Rodríguez (OCPI)
Correo electrónico: suyen@ciget.yayabo.inf.cu
Javier Romero Calero (Funcionario estatal)
Correo electrónico: javier@citma.yayabo.inf.cu
Dirección: Bartolomé Masó, esq Avenida de los Mártires, S Spíritus

Ciego de Ávila

Reysel Gutiérrez Rodríguez (OCPI)
Correo electrónico: reysel@ciget.camaguey.cu
reysel@ciget.fica.inf.cu
Alexander Flores Sánchez ((Funcionario estatal)
Correo electrónico: gec@citma.fica.inf.cu

Camagüey

Deisy Ávila Arias (OCPI)
Correo electrónico: deisy@ciget.fica.inf.cu
Telef: 297901
Zenía H. Sánchez Machado (Funcionaria estatal)
Correo electrónico: zenia@delnet.cmw.inf.cu
Dirección: Sección Provincial de la OCPI
General Gómez # 325 e/ Coronel Barreto y San Miguel, Camagüey,

Las Tunas

Yerenia Arias Mulet (OCPI)
Correo electrónico: yerenia@ciges.ltunas.inf.cu
Alfredo Barrameda Quesada (Funcionaria estatal)
Correo electrónico: barrameda@citma.ltunas.inf.cu

Holguín

Ana Didian González Alberteris.
Telef: 42 2203 y 46 8306
Correo electrónico: didian@ciget.holguin.inf.cu
Martha Morejón (Funcionaria estatal)
Correo electrónico: mar@citmahlg.holguin.inf.cu
Dirección: Calle 18 s/n e/t 1ra y Maceo, Reparto "El Llano", Holguín

Granma

Alberto Céspedes Aleaga (OCPI)
Correo electrónico: alberto@granma.inf.cu
Yamilé Arévalos (Funcionaria estatal)
Correo electrónico: directoruct@citma.granma.inf.cu

Santiago de Cuba

Yordanka Reyes Paneque.

Maricel Muxart Issac.

Yordanca Abón Guerra.

Telef: 62 6909

Correo electrónico: yordi@megacen.ciges.inf.cu

Yamilé Quevedo Borges (OCPI)

Correo electrónico: gestcien@citma.granma.inf.cu

directoruct@citma.granma.inf.cu

Tania Cedeño Blanch (Funcionaria estatal)

Correo electrónico: tania@citmasc.ciges.inf.cu

Dirección: Carnicería # 459 e/ Enramada y San Gerónimo, Santiago de Cuba.

Guantánamo

Ing. Rogelio Borrero Galán (OCPI)

Lic. Mariurvis Jimenez Dorado (OCPI)

Telef. 38 1139, 38 1196, Fax 38 3477, 38 1602

Correo electrónico: rogelio@ciget.gtmo.inf.cu, mariurvis@ciget.gtmo.inf.cu

Odalis Martínez Novella (Funcionaria estatal)

Correo electrónico: odalis@citma.gtmo.inf.cu

Dirección: Ahogados # 14 e/ 12 y 13 Norte, Rpto Caribe, Guantánamo.

Isla de la Juventud

Lourdes T. Fernández Ramírez (OCPI)

Correo electrónico: lourdes@cgsat.gerona.inf.cu

Olga Lidia Sandoval Hechavarría (Funcionaria Estatal)

Correo electrónico: olga@uct.gerona.inf.cu

Dirección: Calle 41 Nro. 4625 entre 48 y 54.Reparto 26 de Julio. Nueva Gerona.

CP 25100 Teléfono: 324736



AGENTES OFICIALES QUE BRINDAN SERVICIOS DE PROPIEDAD INDUSTRIAL

AGENTES OFICIALES.

Bufete Internacional, Consultores de Marcas y Patentes.

Casa Matriz

5ta. Avenida No. 16202, esquina 162, Miramar, Playa, Ciudad de La Habana.

Teléfonos: (537) 204 6749 Fax: (537) 204 6750

Sucursal Ciudad de La Habana

5ta. Avenida No. 4002. Esq. 40, Miramar, Playa, Ciudad de La Habana.

Teléfonos: (537) 204 5126 204 5127 204 5736 204 5737 Fax: (537) 204 5125

E-Mail: marcas@bufeteintch.cu violetah@bufeteintch.cu

Rebeca Babeth García Monroy

Violeta M. Herrera Cabrera

CONAS, Consultores Asociados.

5ta Avenida No. 2 201, esquina 22. Miramar, Playa, Ciudad de La Habana.

Teléfonos: (537) 204 0207 y 204 2988 Fax: (537) 204 4320

María Antonia Carrillo de Albornoz y Martínez

CLAIM S. A.,

Lamparilla No. 2, Lonja del Comercio. Oficina 6, La Habana Vieja. Ciudad de La Habana.

Teléfonos: 866 0755 866 0743 Fax: (537) 866 0746

Rogelio Rafael Valdés Pila

María Lourdes Ruiz Sotolongo

Annia Susana Rodríguez Sarraff

Cristina Cabranes Blanco

E-Mail: secretaria@claim.com.cu

Consultoría Jurídica Internacional.

Calle 16 No. 314, entre 3ra. y 5ta., Miramar, Playa, Ciudad de La Habana.

Teléfonos: (537) 204 2490 Fax: (537) 204 2303

Dania Teresita Gálvez Fernández

Reynold Sampedro Vázquez

LEX, S.A.,

Servicios Jurídicos de Marcas y Patentes.

Calle 1ra No. 1 001, esquina 10, Miramar, Playa, Ciudad de La Habana.

Teléfonos: (537) 204 9093 Fax: (537) 204 9593

Ada Acosta Martínez

Dánice Vázquez De Alvaré

Bufete de Servicios Especializados

Calle 23 y J. Vedado, Plaza de La Revolución, Ciudad de La Habana

Teléfonos: (537) 832 6813, 832 6024

Fax: (537) 66 2159

María Amparo Santana Calderín



Códigos para la identificación de los países . Según norma OMPI ST-3.

AF	Afganistán	EC	Ecuador		Estados Unidos
AL	Albania	EG	Egipto	NF	Islas Norfolk
DE	Alemania	SV	El Salvador	SB	Islas Salomón
HV	Alto Volta	AE	Emiratos Árabes Unidos	SJ	Islas Svalbard y Jan Mayen
AD	Andorra	ER	Eritrea	TC	Islas Turks y Caicos
AO	Angola	SK	Eslovaquia	VG	Islas Vírgenes (Británicas)
AI	Anguilla	SI	Eslovenia	VI	Islas Vírgenes (EE.UU.)
AQ	Antártica	ES	España	WF	Islas Wallis y Futuna
AG	Antigua y Barbuda	FM	Estados Federados de Micronesia	IL	Israel
AN	Antillas Holandesas	US	Estados Unidos de América	IT	Italia
SA	Arabia Saudita	EE	Estonia		
DZ	Argelia	ET	Etiopía		
AR	Argentina	MK	Ex República Yugoslava de Macedonia	JM	Jamaica
AM	Armenia			JP	Japón
AW	Aruba			JO	Jordania
AU	Australia	RU	Federación de Rusia		
AT	Austria	FJ	Fiji		
AZ	Azerbaiyán	PH	Filipinas	KH	Kampuchea
		FI	Finlandia	KZ	Kazajstán
		FR	Francia	KE	Kenya
				KI	Kiribati
BS	Bahamas			KW	Kuwait
BH	Bahrein			KG	Kyrguistán
BD	Bangladesh	GA	Gabón		
BB	Barbados	GM	Gambia		
BE	Bélgica	GE	Georgia		
BZ	Bélice	GH	Ghana	LA	Laos
BX	Benelux	GI	Gibraltar	LS	Lesotho
BJ	Benin	GD	Granada	LB	Líbano
BM	Bermudas	GR	Grecia	LR	Liberia
BT	Bhután	GL	Groenlandia	LY	Libia
BY	Bielorrusia	GP	Guadalupe	LI	Liechtenstein
BU	Birmania	GT	Guatemala	LT	Lituania
BO	Bolivia	GN	Guinea	LU	Luxemburgo
BA	Bosnia y Herzegovina	GQ	Guinea Ecuatorial		
BW	Botswana	GW	Guinea-Bissau		
BR	Brasil	GY	Guyana	MO	Macao
BN	Brunei Darussalam	GF	Guyana Francesa	MG	Madagascar
BG	Bulgaria			MY	Malasia
BF	Burkina Faso			MW	Malawi
BI	Burundi	HT	Haití	MV	Maldivas
		HL	Holanda	ML	Malí
		HN	Honduras	MT	Malta
CV	Cabo Verde	HK	Hong-Kong	MA	Marruecos
CM	Camerún	HU	Hungría	MQ	Martinica
CA	Canadá	IN	India	MU	Mauricio
CO	Colombia	ID	Indonesia	MR	Mauritania
KM	Comoras	IR	Irán	MX	México
CG	Congo	IQ	Iraq	MC	Mónaco
CI	Costa de Marfil	IE	Irlanda	MN	Mongolia
CR	Costa Rica	BV	Isla Bouvet	MS	Montserrat
HR	Croacia	IS	Islandia	MZ	Mozambique
CU	Cuba	KY	Islas Caimán	MM	Myanmar
TD	Chad	CC	Islas Cocos		
CZ	Checoslovaquia	CK	Islas Cook		
CL	Chile	CX	Islas Christmas	NA	Namibia
CN	China	FK	Islas Falkland	NR	Nauru
CY	Chipre	FO	Islas Faroe	NP	Nepal
		GS	Islas Georgia y Sandwich Meridionales	NI	Nicaragua
				NE	Níger
DK	Dinamarca	HM	Islas Heard y Mc Donald	NG	Nigeria
DJ	Djibouti	MP	Islas Marianas Boreales	NU	Niue
DM	Dominica	MH	Islas Marshall	NO	Noruega
		UM	Islas menores remotas de los		

NC	Nueva Caledonia	TH	Tailandia
PG	Nueva Guinea Papua	TW	Taiwán
NZ	Nueva Zelandia	TJ	Tayikistán
		IO	Territorio Británico del Océano Índico
		TF	Territorios Australes Franceses
EP	Oficina Europea de Patentes	TP	Timor Oriental
IB	Oficina Internacional de la OMPI	TG	Togo
OM	Omán	TK	Tokelau
WO	OMPI	TO	Tonga
OA	Org. Africana de la Propiedad Intelectual	TT	Trinidad y Tobago
AP	Org. Regional Africana de la Propiedad Industrial	TN	Túnez
		TM	Turkmenistán
		TR	Turquía
		TV	Tuvalu
NL	Países Bajos	SU	U.R.S.S.
PK	Pakistán	UA	Ucrania
PA	Panamá	UG	Uganda
PY	Paraguay	UY	Uruguay
PE	Perú	UZ	Uzbekistán
PN	Pitcairn		
PF	Polinesia Francesa	VU	Vanuatu
PL	Polonia	VA	Vaticano
PT	Portugal	VE	Venezuela
PR	Puerto Rico	VN	Viet Nam
		YE	Yemen
QA	Qatar	YD	Yemen Democrata
		YU	Yugoslavia
GB	Reino Unido		
CF	República Centroafricana	ZR	Zaire
KR	República de Corea	ZM	Zambia
MD	República de Moldova	ZW	Zimbabwe
DO	República Dominicana		
KP	República Popular Democrática de Corea		
TZ	República Unida de Tanzania		
RE	Reunión		
RH	Rhodesia del Sur		
RO	Rumania		
RW	Rwanda		
EH	Sahara Occidental		
KN	Saint Kitts y Nevis		
AS	Samoa Americana		
SM	San Marino		
PM	San Pierre y Miquelon		
VC	San Vicente y las Granadinas		
SH	Santa Helena		
LC	Santa Lucía		
ST	Santo Tomé y Príncipe		
SN	Senegal		
SC	Seychelles		
SL	Sierra Leona		
SG	Singapur		
SY	Siria		
SO	Somalia		
WS	Somoa		
LK	Sri Lanka		
ZA	Sudáfrica		
SD	Sudán		
SE	Suecia		
CH	Suiza		
SR	Suriname		
SZ	Swazilandia		